

### Číselné INID kódy pro označování bibliografických dat technických řešení

### INID Codes for the identification of bibliographic data of technical solutions

(Standard WIPO ST. 9 a ST. 80)

(11)	číslo patentu/zápisu/osvědčení	(11)	Number of the patent/registration/certification
(15)	datum zápisu průmyslového vzoru	(15)	Industrial design registration date
(21)	číslo přihlášky/žádosti	(21)	Application number
(22)	datum podání přihlášky/žádosti	(22)	Date of application filling
(23)	údaje o výstavní prioritě	(23)	Exhibition priority data
(28)	počet průmyslových vzorů	(28)	Number of industrial designs included in the application
(31)	číslo prioritní přihlášky	(31)	Number of priority application
(32)	datum podání prioritní přihlášky	(32)	Filing date of priority application
(33)	země priority	(33)	Priority country
(40)	datum zveřejnění přihlášky vynálezu	(40)	Date of publication of patent application
(45)	datum zveřejnění zapsaného průmyslového vzoru	(45)	Publication date of the registered industrial design
(47)	datum zveřejnění udělení patentu a zápisu užitého vzoru, datum zápisu užitého vzoru, datum oznámení udělení evropského patentu v Evropském patentovém věstníku	(47)	Publication date of patent granting and publication date of utility model registration, registration date of utility model, publication date of European patent granting in the European patent bulletin
(51)	mezinárodní patentové třídění/Locarnské třídění průmyslových vzorů	(51)	International Patent Classification/ Locarno Classification for Industrial Designs
(54)	Název	(54)	Title
(55)	vyobrazení průmyslového vzoru	(55)	Reproduction of the industrial design
(57)	Anotace	(57)	Abstract
(68)	číslo základního patentu	(68)	Number of the basic patent
(71)	označení přihlašovatele/žadatele	(71)	Applicant
(72)	označení původce	(72)	Inventor
(73)	označení majitele/vlastníka	(73)	Owner
(74)	označení zástupce	(74)	Attorney's name and address
(86)	číslo mezinárodní přihlášky	(86)	International application number
(87)	číslo mezinárodního zveřejnění	(87)	International publication number
(92)	datum a číslo první registrace přípravku pro Českou republiku	(92)	Date and number(s) of the first authorization to market the product in the CZ
(93)	datum, číslo a země první registrace přípravku v rámci Společenství	(93)	Date, number(s) and country of the first authorization to market the product in the EEC
(94)	doba platnosti osvědčení	(94)	Term of certification validity
(95)	označení a typ přípravku	(95)	Name of the product and product type
(96)	datum podání a číslo evropské patentové přihlášky	(96)	European patent application filling date and number
(97)	datum zveřejnění a číslo zveřejnění evropské patentové přihlášky v Evropském patentovém věstníku	(97)	European patent application publication date and publication number in the European patent bulletin

### Číselné INID kódy pro označování bibliografických dat ochranných známek

### INID codes and minimum required for the identification of bibliographic data relating to marks

(Standard WIPO ST.60)

(111)	Číslo zápisu ochranné známky (registrace)	(111)	Number of registration
(151)	Datum zápisu ochranné známky	(151)	Date of the registration
(210)	Číslo přihlášky ochranné známky (spisu)	(210)	Number of the application
(220)	Datum podání přihlášky	(220)	Date of filing of the application
(320)	Datum vzniku práva přednosti	(320)	Date of the first application
(442)	Datum zveřejnění přihlášky po průzkumu	(442)	Date of the publication of the examined application
(450)	Datum zveřejnění zápisu ochranné známky ve Věstníku	(450)	Date of publication of the registration
(510)	Seznam výrobků a služeb	(510)	List of goods and/or services
(511)	Číslo třídy výrobků a služeb	(511)	Number of the class of goods and/or services
(526)	Omezení rozsahu ochrany o prvek	(526)	Disclaimer
(540)	Znění nebo vyobrazení ochranné známky	(540)	Reproduction of the mark
(551)	Kolektivní ochranná známka	(551)	Collective mark
(554)	Prostorová ochranná známka	(554)	Three-dimensional mark
(558)	Ochranná známka tvořená pouze barvou nebo kombinací barev	(558)	Mark consisting exclusively of one or several colours
(580)	Datum zápisu jakékoliv transakce v souvislosti s přihláškou nebo zápisem ochranné známky do rejstříku, např. změna majitele, změna jména nebo adresy, vzdání se práv k ochranné známce atd. (účinnost)	(580)	Date of recording of any kind of transaction in respect of applications or registrations (e.g. change in ownership, change in name or address, renunciation, termination of protection)
(591)	Údaje o barevnosti ochranné známky	(591)	Information concerning colour claimed
(730)	Přihlašovatel/vlastník ochranné známky	(730)	The applicant or the holder of the mark
(740)	Zástupce	(740)	Name and address of the representative
(770)	Jméno a adresa dřívějšího přihlašovatele nebo vlastníka (v případě změny vlastnictví)	(770)	Name and address of the previous applicant or holder (in case of change in ownership)
(791)	Jméno a adresa nabyvatele licence	(791)	Name and address of the licensee
(793)	Podmínky a omezení licence	(793)	Indication of conditions and/or restrictions under the license
(800)	Mezinárodní zápis ochranné známky	(800)	International registration

# Kódy pro kódování záhlaví oznámení publikovaných ve Věstníku

(Standard WIPO ST. 17)

BB9A	zveřejněné přihlášky vynálezů	MK1K	zánik užitého vzoru uplynutím doby platnosti
FG1K	zapsané užité vzory	MK4A	zánik patentů uplynutím doby platnosti
FG4A	udělené patenty	MK4F	zánik autorských osvědčení uplynutím doby platnosti
FG4Q	zapsané průmyslové vzory	MK4Q	zánik průmyslového vzoru uplynutím doby ochrany
LD3K	částečný výmaz užitého vzoru	MM4A	zánik patentů pro nezaplacení ročních poplatků
LD4Q	částečný výmaz průmyslového vzoru	MM4F	zánik autorských osvědčení pro nezaplacení ročních poplatků
MA4A	zánik patentů vzdáním se	ND1K	prodloužení platnosti užitého vzoru
MA4F	zánik autorských osvědčení vzdáním se	ND4Q	obnova doby ochrany průmyslového vzoru
MC3K	výmaz užitého vzoru	PA4A	změna autorského osvědčení na patent
MC4A	zrušení patentu	PC9A	změna dispozičního práva k vynálezu
MC4F	zrušení autorského osvědčení	PD1K	převod práv a ostatní změny majitelů užitého vzoru
MC4Q	výmaz průmyslového vzoru	PD4A	převod práv a ostatní změny majitelů patentů
MH1K	zánik užitého vzoru vzdáním se	PD4Q	převod práv a ostatní změny vlastníků průmyslových vzorů
MH4A	částečné zrušení patentu	QA9A	nabídka licence
MH4F	částečné zrušení autorského osvědčení	SB4A	zapsané patenty do rejstříku po odtajnění
MH4Q	zánik průmyslového vzoru vzdáním se	SB4F	zapsaná autorská osvědčení do rejstříku po odtajnění

## Opravy Změny Různé

### Opravy u přihlášek vynálezů s žádostí o udělení patentu

HA9A	jmenování vynálezce	HG9A	oprava chyb v třídění
HB9A	oprava jmen	HH9A	oprava nebo změna všeobecně
HC9A	změna jmen	HK9A	tiskové chyby v úředních věstnicích
HD9A	oprava adres		
HE9A	změna adres		
HF9A	oprava dat		

### Opravy ochranných dokumentů

Patenty	autorská osvědčení	užité vzory	průmyslové vzory	
TA4A	TA4F	TA1K	TA4Q	jmenování vynálezce
TB4A	TB4F	TB1K	TB4Q	oprava jmen
TC4A	TC4F	TC1K	TC4Q	změna jmen
TD4A	TD4F	TD1K	TD4Q	oprava adres
TE4A	TE4F	TE1K	TE4Q	změna adres
TF4A	TF4F	TF1K	TF4Q	oprava dat
TG4A	TG4F	TG1K	TG4Q	oprava chyb v třídění
TH4A	TH4F	TH1K	TH4Q	oprava nebo změna všeobecně
TK9A	TK9F	TK1K	TK4Q	tiskové chyby v úřed. věstnicích

### **Kódy pro označování zemí a mezinárodních organizací použité ve věstníku**

BE	Belgie
BS	Bahamy
CH	Švýcarsko
CN	Čína
CZ	Česká republika
DE	Spolková republika Německo
DK	Dánsko
FR	Francie
GB	Velká Británie
HK	Hongkong
JP	Japonsko
KR	Korejská republika
LU	Lucembursko
NO	Norsko
PL	Polsko
SK	Slovensko
US	Spojené státy americké
XY	Neuvedeno

### **Kódy pro označování států USA použité ve věstníku**

CA	California
MA	Massachusetts
MI	Michigan
NC	North Carolina
NE	Nebraska
NY	New York
OR	Oregon
PA	Pennsylvania
TX	Texas
WA	Washington

**BB9A**

**Zveřejněné přihlášky vynálezů - přehled podle čísel přihlášek**

Dále uvedené přihlášky vynálezů byly zveřejněny dnem, uvedeným ve Věstníku podle zákona č. 527/1990 Sb., o vynálezech a zlepšovacích návrzích, ve znění pozdějších předpisů, a jsou k dispozici v patentové knihovně Úřadu průmyslového vlastnictví, Antonína Čermáka 2a, 160 68, Praha 6.

(21)	(51)	(21)	(51)
2017-156	<b>B 25 B 11/00</b> (2006.01)	2017-185	<b>F 04 D 29/58</b> (2006.01)
2017-157	<b>C 07 D 473/16</b> (2006.01)	2017-222	<b>G 05 G 1/00</b> (2006.01)
2017-160	<b>H 04 W 88/00</b> (2009.01)	2017-342	<b>B 65 G 47/18</b> (2006.01)
2017-162	<b>C 12 Q 1/68</b> (2006.01)	2017-439	<b>F 16 H 37/16</b> (2006.01)
2017-164	<b>B 60 R 5/04</b> (2006.01)	2017-453	<b>E 01 F 13/02</b> (2006.01)
2017-165	<b>G 06 Q 20/32</b> (2012.01)	2017-654	<b>G 01 L 5/00</b> (2006.01)
2017-168	<b>F 16 F 15/26</b> (2006.01)	2017-655	<b>B 25 J 11/00</b> (2006.01)

**Zveřejněné přihlášky vynálezů - řazené podle MPT**

- (51) **B25B 11/00** (2006.01)  
**B25B 11/02** (2006.01)  
**B23K 37/04** (2006.01)  
**B23Q 3/00** (2006.01)  
**B23Q 7/02** (2006.01)
- (21) **2017-156**  
(71) IN-variant, s.r.o., Praha 4 - Krč, CZ  
(72) Mrenica Ondřej, Sychrov, CZ  
Doubrava Zdeněk, Jablonec nad Nisou, CZ
- (54) **Variabilní upínací systém pro tvarové díly**  
(22) 20.03.2017  
(57) Variabilní upínací systém (20) pro tvarové díly sestává ze stojny (8), hřídele (7), rotačního segmentu (1) a aretačního kolíku (9), přičemž rotační segment (1) obsahuje alespoň dvě dosedací plochy (2) pro umístění variabilních tvarovek (3), přičemž dosedací plocha (2) rotačního segmentu (1) je opatřena upevňovacím systémem (4). Rotační segment (1) je opatřen tunelem (5), do něhož je vložena hřídel (7), přičemž délka hřídele (7) musí být větší než délka tunelu (5), a dále je v rotačním segmentu (1) vytvořeno aretační pouzdro (19). Rotační segment (1) je pomocí hřídele (7) zasunut do protilehlých otvorů (17) ve stejné (8). Do jedné stojny (8) je připevněn aretační kolík (9), jenž zapadne do aretačního otvoru (19) v těle rotačního segmentu (1).
- (74) PATENT SKY s. r. o., Ing. Petra Kolářová, Dušní 8/11, Praha 1, 11000

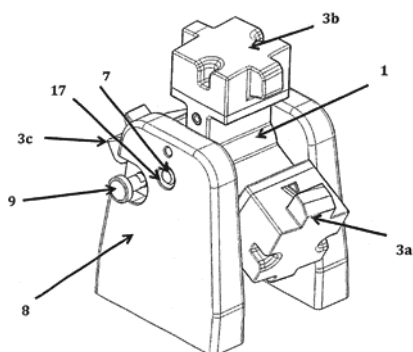

- (51) **B25J 11/00** (2006.01)  
**G01L 5/00** (2006.01)
- (21) **2017-655**  
(71) VÚTS, a.s., Liberec, Liberec XI-Růžodol I, CZ  
(72) Fábera Jaroslav Ing., Ph.D., Liberec, Liberec XIV-Ruprechtice, CZ  
Havlík Jaroslav Ing., Liberec, Liberec VIII-Dolní Hanychov, CZ

- Klepl Robert Ing., Liberec, Liberec XXV-Vesec, CZ  
Holát Evžen Ing., Liberec, Liberec I-Staré Město, CZ
- (54) **Zařízení pro montáž a kontrolu kvality pracovního dílu**  
(22) 13.10.2017  
(57) Zařízení pro montáž a kontrolu kvality pracovního dílu, obsahující manipulační rameno (32) pro přesouvání montážního dílu mezi jednotlivými pracovními jednotkami (4), které jsou demontovatelně uloženy na pracovních pozicích, obsahuje na rámu (1) uloženou komoru (2), v níž je otočně uložena základová deska (31), která je opatřena alespoň dvěma manipulačními rameny (32) a spřažena s prostředky pro její kyvný vratný pohyb mezi dvěma pracovními pozicemi, přičemž na pracovních pozicích je uspořádána alespoň jedna kompletovací jednotka (41) pro sestavení pracovního dílu, alespoň jedna kamerová jednotka (42) pro vizuální kontrolu pracovního dílu a alespoň jedna jednotka (43) pro kontrolu pevnosti spoje sestaveného pracovního dílu.
- (74) Ing. Dobroslav Musil, patentová kancelář, Ing. Dobroslav Musil, Zábřdovická 801/11, Brno, Zábřdovice, 61500

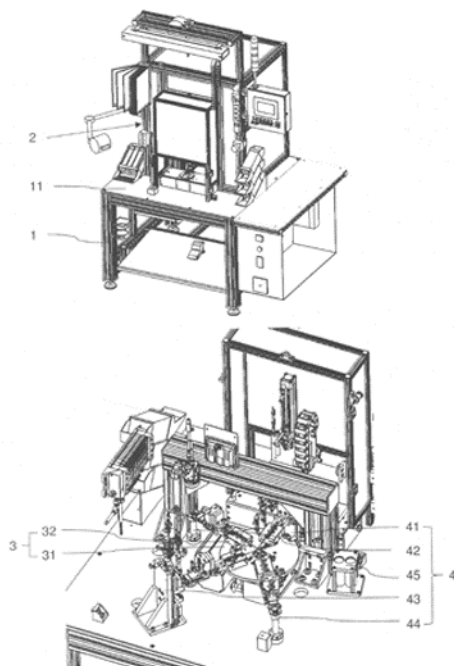

- (51) **B60R 5/04** (2006.01)

- B62D 25/20** (2006.01)  
(21) **2017-164**  
(71) ŠKODA AUTO a.s., Mladá Boleslav II, CZ  
(72) Langr David, DiS., Kvasiny, CZ  
(54) **Vícedílná zvýšená podlaha zavazadlového prostoru automobilu**  
(22) 23.03.2017  
(57) Vícedílná zvýšená podlaha zavazadlového prostoru automobilky zahrnuje alespoň dva deskové díly (1, 2), spojené pantem tak, že první díl (1) je vzhledem ke druhému dílu (2) odklopitelný směrem nahoru. Oba díly (1, 2) na sebe v místě pantu navazují schodovitým spojením (3), zahrnujícím komplementární výstupky a vybrání. Schodovitý spoj (3) zahrnuje ve směru pantu střídavě vedle sebe uspořádané úseky, kdy v jednom úseku výstupek prvního dílu (1) zasahuje pod druhý díl (2), zatímco v navazujícím úseku naopak výstupek druhého dílu (2) zasahuje pod první díl (1).

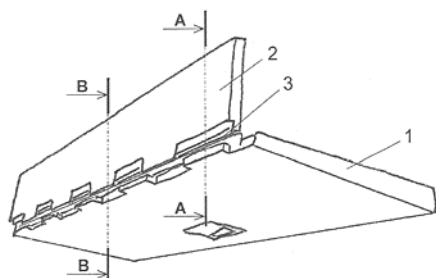

- (51) **B65G 47/18** (2006.01)  
**B65G 47/52** (2006.01)  
(21) **2017-342**  
(71) Vysoká škola báňská-Technická univerzita Ostrava, Ostrava, Poruba, CZ  
(72) Hrabovský Leopold doc. Ing., Ph.D., Havířov, Šumbark, CZ  
(54) **Stabilizační přesyp**  
(22) 16.06.2017  
(57) Stabilizační přesyp (22) proti rozpojení pásových dopravníků dopravníkových tras, jejichž součástí jsou násypky (23, 24), se skládá z horní části (2), jejíž součástí je příruba (4) s konzolami (6) pro propojení jednotlivých dopravníků, rozložitelná na segmenty (4a, 4b, 4c, 4d) k jejichž horním plochám jsou pevně připojeny úhelníky (8) L profily, ze spodní části (3) s přírubou (5) ze společné násypky sestávající z horní násypky (23) a dolní násypky (24), a z podpěr (1) pro ukotvení přesypu ke stabilizujícímu plovákovému tělesu (19). Mechanická spojení jednotlivých segmentů (4a, 4b, 4c, 4d) jsou realizována šroubovými spoji (9), které jsou umístěny v průběžných otvorech úhelníků (8) L profilu, a to v prostoru nad otvorem příruby (5) a dolním šroubovým spojením (13) v prostoru pod otvorem příruby (5) spodní části (3) stabilizačního přesypu (22). Tím je vytvořeno mechanické propojení pro zamezení vysunutí horní části (2) i spodní části (3) stabilizačního přesypu (22), ve vertikální rovině horní části (2) stabilizačního přesypu (22), otvorem příruby (5) spodní části (3) stabilizačního přesypu (22), přičemž příruba (4, 5) jsou vůči sobě pohyblivé.

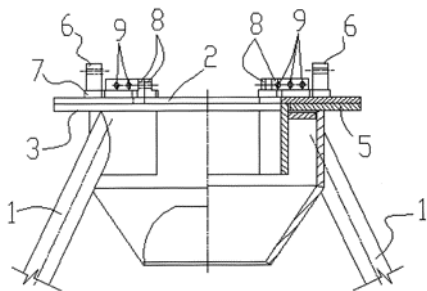

- (51) **C07D 473/16** (2006.01)  
**A61K 31/52** (2006.01)

- A61P 35/00** (2006.01)  
**A61P 35/02** (2006.01)  
(21) **2017-157**  
(71) Univerzita Palackého v Olomouci, Olomouc, CZ  
(72) Gucký Tomáš, Mladějovice, CZ  
Rezničková Eva Mgr., Ph.D., Olomouc, CZ  
Jorda Radek Mgr., Ph.D., Olomouc, CZ  
Divoký Vladimír doc. RNDr., Ph.D., Olomouc, CZ  
Kryštof Vladimír doc. RNDr., Ph.D., Olomouc, CZ  
Radošová Muchová Tereza Mgr., Ph.D., Vyškov, CZ  
Strnad Miroslav prof. Ing., CSc., DSc., Olomouc, CZ  
(54) **2,6-Disubstituované-9-cyklopentyl-9H-puriny, jejich použití jako léčiva a farmaceutické přípravky**  
(22) 20.03.2017  
(57) Řešení se týká nových 2,6-disubstituovaných-9-cyklopentyl-9H-purinů vzorce I vykazujících inhibiční aktivitu pro kinázy jakými jsou FLT3, CDK a PDGFR. Řešení dále zahrnuje farmaceutické přípravky obsahující tyto sloučeniny a jejich použití k léčení řady onkologických onemocnění, s výhodou akutní myeloidní leukemie (AML).  
(74) HARBER IP s.r.o., Na bělidle 64/3, Praha 5, Smíchov, 15000

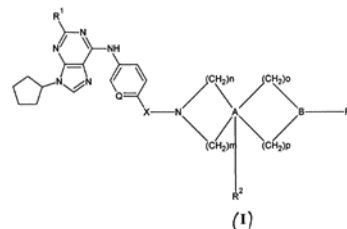

- (51) **C12Q 1/68** (2006.01)  
**C12Q 1/70** (2006.01)  
**C12N 15/40** (2006.01)  
**C12N 15/11** (2006.01)  
(21) **2017-162**  
(71) Výzkumný a šlechtitelský ústav ovocnářský Holovousy, s. r. o., Hořice, CZ  
(72) Čmejla Radek RNDr., Ph.D., Jičín, CZ  
Valentová Lucie Mgr., Dobrá Voda u Hořic, CZ  
Bohunická Markéta RNDr., Ph.D., Lázně Bělehrad, CZ  
Suchá Jana Ing., Hořice, CZ  
(54) **Sady pro detekci virů LChV-1 a LChV-2 v biologickém materiálu**  
(22) 22.03.2017  
(57) Sady primerů a hybridizačních sond pro PCR detekci virů Little cherry virus 1 (LChV-1) a Little cherry virus 2 (LChV-2) v biologickém materiálu. Jsou charakterizovány tím, že obsahují primery a hybridizační sondy, jejichž sekvence je alespoň z 80 % identická s nukleotidovými sekvencemi o složení: Forward primer 1: GCYACTGATACTGATACGTCTAGCTCG (SEQ ID NO. 1), Forward primer 2: TCTTTAAGTTGAGTTTGGAGYTGCG (SEQ ID NO. 5), Reverse primer 1: TTTCTCTACCGCGACGTGG (SEQ ID NO. 2), Reverse primer 2: CTAATTTCTCTACCTCGACGTGG (SEQ ID NO. 3), Reverse primer 3: CACACGCCCAACTTCGTAC (SEQ ID NO. 6), Sonda 1: AATACTTGCGAAACATGAAGAGTCC (SEQ ID NO. 7), kde Y je vybráno ze skupiny sestávající z C nebo G a hybridizační sondy jsou označeny pro jejich současnou detekci v průběhu PCR reakce. Sady primerů a sond umožňují současnou velmi specifickou detekci obou virů v jedné PCR reakci. Viry LChV-1 a LChV-2 jsou původci onemocnění maloplošnost třešní a řešení tak zpřesňuje, zrychluje a zlevňuje diagnostiku tohoto onemocnění.  
(74) PATENTOVÁ KANCELÁŘ, Mgr. Hana Jirkalová, Michelská 18/12a, Praha 4, 14000  
(51) **E01F 13/02** (2006.01)  
**E01F 13/12** (2006.01)  
(21) **2017-453**  
(71) Polepil Martin, Karlovy Vary, Stará Role, CZ  
Kučera Petr, Karlovy Vary, Stará Role, CZ  
(72) Polepil Martin, Karlovy Vary, Stará Role, CZ  
Kučera Petr, Karlovy Vary, Stará Role, CZ

- (54) **Mobilní bezpečnostní zátaras**  
(22) 06.08.2017  
(57) Mobilní bezpečnostní zátaras zahrnuje dvě dolní ramena (1), přičemž každé dolní rameno (1) je pevně spojeno se svislým ramenem (2). Obě dolní ramena (1) jsou vzájemně spojena dolní vzpěrou (4). Obě svislá ramena (2) jsou vzájemně spojena horní vzpěrou (6). Každé svislé rameno (2) je pevně spojeno s horním ramenem (3). Obě dolní ramena (1) jsou vzájemně spojena dolní výztuhou (5). Obě horní ramena mohou být vzájemně spojena horní výztuhou (7). Dolní ramena (1) jsou a horní ramena (3) mohou být na svém konci, kde jsou spojena se svislým ramenem (2), opatřena přečnivajícím zkosením. Spojení dolního ramene (1) a svislého ramene (2) je zpevněno klínkem (8).
- (74) Mgr. Ing. Stanislav Babický Ph.D., tř. Budovatelů 2407/20, Most, 43401

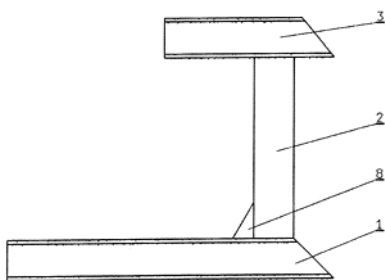

- (51) **F04D 29/58** (2006.01)  
**F04B 39/06** (2006.01)  
**F28D 20/00** (2006.01)  
**F01D 15/10** (2006.01)  
(21) **2017-185**  
(71) Vysoká škola báňská-Technická univerzita Ostrava, Ostrava - Poruba, CZ  
(72) Vilimec Ladislav doc. Ing., Ostrava - Hrabůvka, CZ  
Konvička Jaroslav Ing., Ph.D., Frýdek - Místek, CZ  
Kolarčík Kamil doc. Ing., CSc., Bohumín 3 - Skřečůň, CZ  
(54) **Zařízení pro využití kompresního tepla**  
(22) 31.03.2017  
(57) Zařízení s kompresorem a vodními chladiči komprimovaného plynu má na vodní chladiče připojen primární expandér (6) s parním výstupem, na který je připojena parní turbína (8) s připojeným elektrickým generátorem (9) a parním kondenzátorem (10). Mezi primárním expandérem (6) a parní turbínou (8) je zařazen přehřívák (11) páry a za ním přidavný expandér (13). Mezi kompresovými stupni jsou vodní chladiče a případně předřazený chladič. S výhodou je obsažen akumulátor horké vody. Zařízení je dále vybaveno regulačním ventilem (12), uzavíracími armaturami, regulačními armaturami, vodním potrubím a parním potrubím (7).

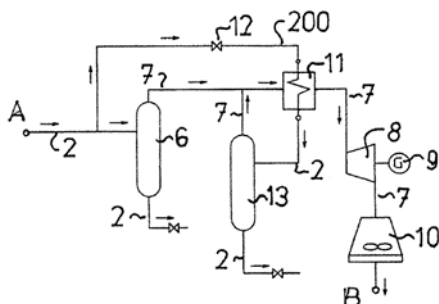

- (51) **F16F 15/26** (2006.01)  
**F02B 67/08** (2006.01)  
**F16F 15/28** (2006.01)  
(21) **2017-168**  
(71) ZETOR TRACTORS a.s., Brno, Líšeň, CZ  
(72) Franz Rudolf Ing., Křenovice, CZ

- Hrdlička Zdeněk Ing., Lužice, CZ  
(54) **Olejevý hydrogenerátor spalovacího motoru**  
(22) 24.03.2017  
(57) Olejevý hydrogenerátor spalovacího motoru, zejména tříválcového, zahrnuje dvojici spoluzabírajících ozubených kol uložených otočně v příslušných vybráních tělesa (6) hydrogenerátoru. Podstata vynálezu spočívá v tom, že ve vybrání tělesa (6) jsou uspořádána hnané ozubené kolo (4) a hnací ozubené kolo (3), přičemž hnací ozubené kolo (3) je pevně upevněné na vyvažovací hřídeli (2), která je opatřena prvním vývažkem (1a) a druhým vývažkem (1b), mezi kterými je těleso (6) umístěno.
- (74) INPARTNERS GROUP, Ing. Dušan Kendereški, Koliště 13a, Brno, 60200

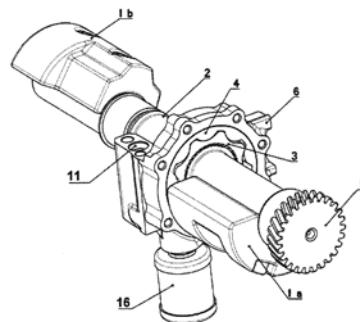

- (51) **F16H 37/16** (2006.01)  
**F16H 25/12** (2006.01)  
**F16H 27/04** (2006.01)  
**F16H 27/08** (2006.01)  
**B23Q 5/027** (2006.01)  
**B23Q 5/04** (2006.01)  
**B23Q 7/04** (2006.01)  
**B25J 11/00** (2006.01)  
(21) **2017-439**  
(71) VÚTS, a.s., Liberec, Liberec XI-Růžodol I, CZ  
(72) Richter Aleš Ing., Liberec, Liberec XV-Starý Harcov, CZ  
Tomáš Václav Ing., Mladá Boleslav, Mladá Boleslav III, CZ  
(54) **Váčkový manipulátor, zejména pro automatickou výměnu nástrojů na obráběcím stroji**  
(22) 01.08.2017  
(57) Váčkový manipulátor, zejména pro automatickou výměnu nástrojů na obráběcím stroji, obsahující chapač (1) s alespoň jedním uchopovacím ramenem (10, 11) zakončeným úchopem (100, 110), přičemž chapač (1) je spřažen s pohybovým ústrojím, které je spřaženo s pohonem, řídicím zařízením a zdrojem energie. Chapač (1) je vratně suvně uložen na nosném trnu (2), který je vratně otočně kolem své podélné osy uložen v konstrukci manipulátoru, přičemž s chapačem (1) je spřažen lineární unašeč (6), který je vůči chapači (1) i nosnému trnu (2) otočný kolem podélné osy nosného trnu (2). Na unašeči (6) je svým prvním koncem (31) uložena ovládací páka (3), která je svým druhým koncem (30) vratně kyvně kolem příčné osy uložena v konstrukci manipulátoru, přičemž je v oblasti mezi oběma svými konci (30, 31) spřažena s ovládací axiální vačkou (4), která je neotočně uložena na hlavním hřídeli (5) manipulátoru, přičemž nosný trn (2) a hlavní hřídel (5) jsou spřaženy krokovou převodovkou a hlavní hřídel (5) je spřažen s pohonem manipulátoru.
- (74) Ing. Dobrosav Musil, patentová kancelář, Ing. Dobroslav Musil, Zábřdovická 801/11, Brno, Zábřdovice, 61500

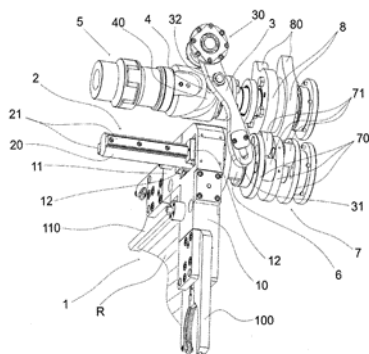

- (72) Štěpka Vladimír Ing., Mladá Boleslav, CZ  
Vyzíblo Oldřich Ing., Zelenecká Lhota, CZ  
Zdeněk Jan Ing., Nymburk, CZ  
Verner Jaroslav, Bělá pod Bezdězem, CZ
- (54) **Zařízení pro určení zařazeného převodového stupně v manuální převodovce**
- (22) 24.04.2017
- (57) Zařízení pro určení zařazeného převodového stupně v manuální převodovce, které zahrnuje tyč (1) řazení, která je pomocí přestavovacích prostředků posuvná a otočná a je spojena s převodovkou. Dále zahrnuje mechanický snímač (5) zpátečky, umístěný na skříní (6) převodovky a Halův snímač (2) neutrální polohy, uspořádaný na věži (3) konzoly řazení. Na věži (3) konzoly řazení je uspořádán snímač (4) posuvu tyče (1) řazení, přičemž výstupy všech snímačů (2, 4, 5) jsou napojeny na řídicí jednotku (8).

(51) **G01L 5/00** (2006.01)

(21) **2017-654**

(71) VÚTS, a.s., Liberec, Liberec XI-Růžodol I, CZ

(72) Fáběra Jaroslav Ing., Ph.D., Liberec, Liberec XIV-Ruprechtice, CZ

Klepl Robert Ing., Liberec, Liberec XXV-Vesec, CZ

Havlík Jaroslav Ing., Liberec, Liberec VIII-Dolní Hanychov, CZ

(54) **Zařízení pro měření pevnosti lisovaného spoje**

(22) 13.10.2017

(57) Zařízení pro měření pevnosti lisovaného spoje dvou součástí testovaného dílu, které obsahuje základnu (1), na níž je pevně uloženo zakládací lůžko (2) opatřené vybráním (21) pro uložení testovaného dílu (7) a dvěma otvory (22), které procházejí z vybrání (21) na protilehlou stěnu zakládacího lůžka (2), přičemž na základně (1) je dále ze strany zakládacího lůžka (2) opatřené otvory (22) vratně přestavitelně uložena přítlačná jednotka (3) spřažená s přítlačným pohonem (62) pro její vratné přemístování k zakládacímu lůžku (2) a opatřená dvěma přítlačnými elementy (31), jejichž průměr je menší než průměr otvorů (22) a jež jsou uloženy souose s těmito otvory (22), a dále je na základně (1) ze strany zakládacího lůžka (2) opatřené vybráním (21) vratně přestavitelně uložena fixační jednotka (4) opatřená a spřažená s fixačním pohonem (61) pro její vratné přemístování k zakládacímu lůžku (2) a měřicí jednotkou (5) opatřenou měřicími hroty (51) a spřaženou se zařízením pro vyhodnocování polohy měřené části testovaného dílu (7).

(74) Ing. Dobroslav Musil, patentová kancelář, Ing. Dobroslav Musil, Zábřdovická 801/11, Brno, Zábřdovice, 61500

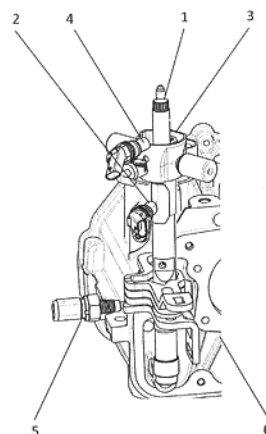

(51) **G06Q 20/32** (2012.01)

**G06F 21/30** (2013.01)

**G06F 21/31** (2013.01)

**H04L 9/32** (2006.01)

**H04W 12/06** (2009.01)

(21) **2017-165**

(71) Software602 a.s., Praha 4 Krč, CZ

(72) Kaucký Richard Ing., Praha 4 - Šeberov, CZ

(54) **Autentizace uživatele mobilním zařízením do aplikací třetích stran**

(22) 23.03.2017

(57) Řešení spočívá v implementaci vysoké úrovně zabezpečení autentizace mobilním telefonem elektronickým podpisem identifikačních dat mobilní aplikací (SLAVE) provozovanou na chytrém mobilním telefonu a spárovanou s centrální aplikací (MASTER), která poskytuje rozhraní pro implementaci této metody autentizace v aplikacích třetích stran. Metoda autentizace uživatele zahrnuje následující kroky: krok inicializace autentizační aplikace na mobilním telefonu uživatele a její registrace na centrální části autentizační aplikace a krok autentizace při vstupu do aplikace poskytovatele digitálních služeb.

(74) INVENTIA s.r.o., RNDr. Kateřina Hartvichová, Na Bělidle 3, Praha 5, 15000

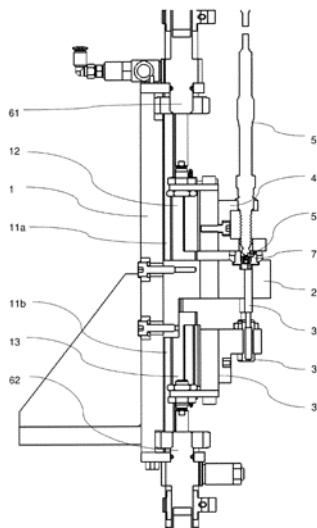

(51) **G05G 1/00** (2006.01)

**G05G 1/015** (2008.04)

**F16H 59/70** (2006.01)

**F16H 59/10** (2006.01)

(21) **2017-222**

(71) ŠKODA AUTO a.s., Mladá Boleslav II, CZ

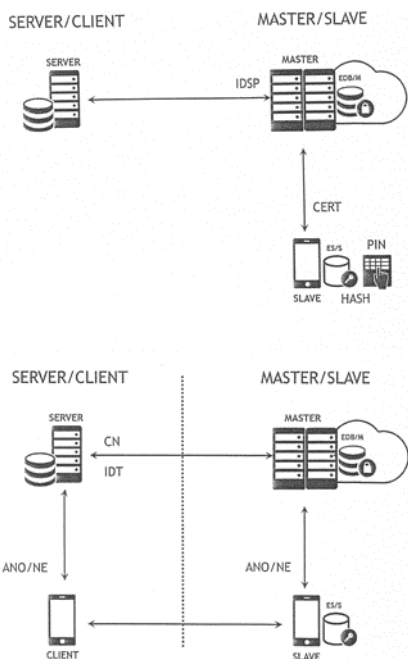

- (51) **H04W 88/00** (2009.01)  
**H04B 10/116** (2013.01)  
**G08G 1/00** (2006.01)  
**B60Q 1/26** (2006.01)  
**G09F 9/00** (2006.01)

(21) **2017-160**

(71) Varroc Lighting Systems, s.r.o., Šenov u Nového Jičína, CZ

(72) Kratochvíl Jan Ing., Horka - Domky, CZ

Duliaková Michaela Ing., Ostrava - Bělský les, CZ

Klimíček Stanislav Ing., Fulnek, CZ

Štíhel Václav Ing., Nový Jičín, CZ

Píchova Karolína Ing., Albrechtice u Českého Těšína, CZ

(54) **Komunikační zařízení motorového vozidla**

(22) 21.03.2017

(57) Komunikační zařízení obsahuje primární zobrazovací optiku (3) pro vytvoření vstupního obrazu (12) z přijímaného scénového obrazu (11), který může obsahovat světelný car2car signál a/nebo světelný car2X signál zahrnující dopravně relevantní informaci. Komunikační zařízení dále obsahuje DMD pole (7) zrcátek pro příjem vstupního obrazu (12) a jeho následné vyslání přes sekundární zobrazovací optiku (6) na primární optický senzor (2) uzpůsobený k převodu optického vstupního obrazu (12) na elektrický signál (8) a jeho vyslání do řídicí elektroniky (1) pro zpracování elektrického signálu (8) ke zjištění, zda a v jakých místech vstupního obrazu (12) se nachází zdroje car2car signálu car2X signálu. Pokud se ve vstupním obrazu (12) taková místa nacházejí, řídicí elektronika (1) přepočte polohy (20) jim odpovídajících pixelů na primárním optickém senzoru (2) na polohy (22) jednotlivých zrcátek v DMD poli (7) a vyšle řídicí signál (9) DMD poli (7), s nímž je řídicí elektronika (1) spojena, ke změně polohy příslušných zrcátek v DMD poli (7) na základě zjištěných poloh (22) pro přesměrování uvedených míst vstupního obrazu (12) přes optický člen (5) na sekundární optický senzor (4), který převede optický signál na elektrický signál (10) a zašle do řídicí elektroniky (1) pro jeho vyhodnocení a vytvoření dekodované informace (13), která je zaslána do elektronické výbavy (14) vozidla.

(74) HAINZ – Patentová a známková kancelář, JUDr. Ing. Miloslav Hainz, Slunečná 377, Mratín, 25063

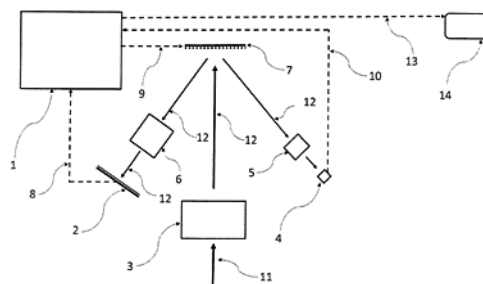



### Zveřejněné přihlášky vynálezů - přehled podle třídících znaků

(51)		(21)		(51)		(21)
A 61 K 31/52	(2006.01)	2017-157		F 02 B 67/08	(2006.01)	2017-168
A 61 P 35/00	(2006.01)	2017-157		F 04 B 39/06	(2006.01)	2017-185
A 61 P 35/02	(2006.01)	2017-157		F 16 F 15/28	(2006.01)	2017-168
B 23 K 37/04	(2006.01)	2017-156		F 16 H 25/12	(2006.01)	2017-439
B 23 Q 3/00	(2006.01)	2017-156		F 16 H 27/04	(2006.01)	2017-439
B 23 Q 5/027	(2006.01)	2017-439		F 16 H 27/08	(2006.01)	2017-439
B 23 Q 5/04	(2006.01)	2017-439		F 16 H 59/10	(2006.01)	2017-222
B 23 Q 7/02	(2006.01)	2017-156		F 16 H 59/70	(2006.01)	2017-222
B 23 Q 7/04	(2006.01)	2017-439		F 28 D 20/00	(2006.01)	2017-185
B 25 B 11/02	(2006.01)	2017-156		G 01 L 5/00	(2006.01)	2017-655
B 25 J 11/00	(2006.01)	2017-439		G 05 G 1/015	(2008.04)	2017-222
B 60 Q 1/26	(2006.01)	2017-160		G 06 F 21/30	(2013.01)	2017-165
B 62 D 25/20	(2006.01)	2017-164		G 06 F 21/31	(2013.01)	2017-165
B 65 G 47/52	(2006.01)	2017-342		G 08 G 1/00	(2006.01)	2017-160
C 12 N 15/11	(2006.01)	2017-162		G 09 F 9/00	(2006.01)	2017-160
C 12 N 15/40	(2006.01)	2017-162		H 04 B 10/116	(2013.01)	2017-160
C 12 Q 1/70	(2006.01)	2017-162		H 04 L 9/32	(2006.01)	2017-165
E 01 F 13/12	(2006.01)	2017-453		H 04 W 12/06	(2009.01)	2017-165
F 01 D 15/10	(2006.01)	2017-185				

### Seznam přihlašovatelů zveřejněných přihlášek vynálezů

(71)	(21)	(51)	(71)	(21)	(51)
IN-variant, s.r.o., Praha 4 - Krč, CZ	2017-156	<b>B 25 B 11/00</b> (2006.01)	VÚTS, a.s., Liberec, Liberec XI-Růžodol I, CZ	2017-655	<b>B 25 J 11/00</b> (2006.01)
Software602 a.s., Praha 4 Krč, CZ	2017-165	<b>G 06 Q 20/32</b> (2012.01)	Vysoká škola báňská-Technická univerzita Ostrava, Ostrava - Poruba, CZ	2017-185	<b>F 04 D 29/58</b> (2006.01)
ŠKODA AUTO a.s., Mladá Boleslav II, CZ	2017-164	<b>B 60 R 5/04</b> (2006.01)	Vysoká škola báňská-Technická univerzita Ostrava, Ostrava, Poruba, CZ	2017-342	<b>B 65 G 47/18</b> (2006.01)
ŠKODA AUTO a.s., Mladá Boleslav II, CZ	2017-222	<b>G 05 G 1/00</b> (2006.01)	Výzkumný a šlechtitelský ústav ovocnářský Holovousy, s. r. o., Hořice, CZ	2017-162	<b>C 12 Q 1/68</b> (2006.01)
Univerzita Palackého v Olomouci, Olomouc, CZ	2017-157	<b>C 07 D 473/16</b> (2006.01)	ZETOR TRACTORS a.s., Brno, Líšeň, CZ	2017-168	<b>F 16 F 15/26</b> (2006.01)
Varroc Lighting Systems, s.r.o., Šenov u Nového Jičína, CZ	2017-160	<b>H 04 W 88/00</b> (2009.01)	Polepil Martin, Karlovy Vary, Stará Role, CZ	2017-453	<b>E 01 F 13/02</b> (2006.01)
VÚTS, a.s., Liberec, Liberec XI-Růžodol I, CZ	2017-439	<b>F 16 H 37/16</b> (2006.01)			
VÚTS, a.s., Liberec, Liberec XI-Růžodol I, CZ	2017-654	<b>G 01 L 5/00</b> (2006.01)			

**FG4A**

**Udělené patenty - přehled podle čísel patentů**

V období uzávěrky tohoto čísla Věstníku udělil Úřad průmyslového vlastnictví tyto patenty.

(11)	(51)		(11)	(51)		(11)	(51)	
307471	<b>B 32 B 27/18</b>	(2006.01)	307475	<b>B 25 B 11/00</b>	(2006.01)	307479	<b>F 16 H 37/16</b>	(2006.01)
307472	<b>B 25 J 18/04</b>	(2006.01)	307476	<b>F 04 D 29/58</b>	(2006.01)	307480	<b>E 01 F 13/02</b>	(2006.01)
307473	<b>A 21 D 13/066</b>	(2017.01)	307477	<b>G 05 G 1/00</b>	(2006.01)	307481	<b>G 01 L 5/00</b>	(2006.01)
307474	<b>A 21 D 13/06</b>	(2017.01)	307478	<b>B 65 G 47/18</b>	(2006.01)	307482	<b>B 25 J 11/00</b>	(2006.01)

**FG4A**

**Udělené patenty - přehled podle MPT**

(51)	<b>A21D 13/06</b>	(2017.01)	(51)	<b>B25B 11/00</b>	(2006.01)
	<b>A21D 8/04</b>	(2006.01)		<b>B25B 11/02</b>	(2006.01)
	<b>A21D 2/36</b>	(2006.01)		<b>B23K 37/04</b>	(2006.01)
	<b>A23L 33/00</b>	(2016.01)		<b>B23Q 3/00</b>	(2006.01)
	<b>A23L 33/135</b>	(2016.01)		<b>B23Q 7/02</b>	(2006.01)
	<b>A23L 33/21</b>	(2016.01)	(11)	307475	
(11)	307474		(40)	03.10.2018	
(40)	10.01.2018		(21)	<b>2017-156</b>	
(21)	<b>2016-405</b>		(73)	IN-variant, s.r.o., Praha 4 - Krč, CZ	
(73)	Vysoká škola chemicko-technologická v Praze, Praha 6, Dejvice, CZ		(72)	Mrenica Ondřej, Sychrov, CZ	
	Zeelandia spol. s r.o., Malšice, CZ			Doubrava Zdeněk, Jablonec nad Nisou, CZ	
(72)	Jišová Michaela Ing., Hluboká nad Vltavou, CZ		(54)	<b>Variabilní upínací systém pro tvarové díly</b>	
	Kovařík František Ing., Předměřice nad Jizerou, CZ		(22)	20.03.2017	
	Kružík Vojtěch Ing., Karlovy Vary, CZ		(74)	PATENT SKY s. r. o., Ing. Petra Kolářová, Dušní 8/11, Praha 1, 11000	
	Kvasnička František prof. Ing., CSc., Praha 6, CZ				
	Pivoňka Jan Ing., Ph.D., Týnec nad Sázavou, CZ		(51)	<b>B25J 11/00</b>	(2006.01)
	Pohůnek Václav Ing., Horoušany, CZ			<b>G01L 5/00</b>	(2006.01)
	Prchalová Jana Ing., Bechyně, CZ		(11)	307482	
	Pudil František Ing., CSc., Praha 5 - Barrandov I, CZ		(40)	03.10.2018	
	Rajchl Aleš doc. Ing., Ph.D., Praha 10 - Strašnice, CZ		(21)	<b>2017-655</b>	
	Smrž František Ing., Hluboká nad Vltavou, CZ		(73)	VÚTS, a.s., Liberec, Liberec XI-Růžodol I, CZ	
	Smrž Radovan Ing., Hluboká nad Vltavou, CZ		(72)	Fáběra Jaroslav Ing., Ph.D., Liberec, Liberec XIV-Ruprechtice, CZ	
	Ševčík Rudolf Ing., Ph.D., Praha 4 - Krč, CZ			Havlík Jaroslav Ing., Liberec, Liberec VIII-Dolní Hanychov, CZ	
	Urbančíková Zdeňka Ing., Praha 4 - Chodov, CZ			Klepl Robert Ing., Liberec, Liberec XXV-Vesec, CZ	
(54)	<b>Způsob přípravy probiotického produktu s vysokým podílem prebiotik na bázi ovocných materiálů</b>			Holát Evžen Ing., Liberec, Liberec I-Staré Město, CZ	
(22)	01.07.2016		(54)	<b>Zařízení pro montáž a kontrolu kvality pracovního dílu</b>	
			(22)	13.10.2017	
			(74)	Ing. Dobroslav Musil, patentová kancelář, Ing. Dobroslav Musil, Zábřovická 801/11, Brno, Zábřovice, 61500	
(51)	<b>A21D 13/066</b>	(2017.01)			
	<b>A21D 8/04</b>	(2006.01)	(51)	<b>B25J 18/04</b>	(2006.01)
	<b>A21D 2/36</b>	(2006.01)		<b>B25J 18/00</b>	(2006.01)
	<b>A23L 33/135</b>	(2016.01)		<b>B25J 15/00</b>	(2006.01)
	<b>A23L 33/21</b>	(2016.01)		<b>B25J 11/00</b>	(2006.01)
(11)	307473			<b>A62C 31/00</b>	(2006.01)
(40)	10.01.2018			<b>B25J 17/00</b>	(2006.01)
(21)	<b>2016-404</b>		(11)	307472	
(73)	Vysoká škola chemicko-technologická v Praze, Praha 6, Dejvice, CZ		(40)	04.06.2014	
	Zeelandia spol. s r.o., Malšice, CZ		(21)	<b>2012-846</b>	
(72)	Jišová Michaela Ing., Hluboká nad Vltavou, CZ		(73)	FITE a.s., Ostrava - Mariánské Hory, CZ	
	Kovařík František Ing., Předměřice nad Jizerou, CZ			MORAVSKÝ VÝZKUM, s.r.o., Ostrava - Moravská Ostrava, CZ	
	Kružík Vojtěch Ing., Karlovy Vary, CZ		(72)	Bartoš Pavel Ing., Ludgeřovice, CZ	
	Kvasnička František prof. Ing., CSc., Praha 6, CZ			Mrůzek Pavel Ing., Horní Bludovice, CZ	
	Pivoňka Jan Ing., Ph.D., Týnec nad Sázavou, CZ			Haladová Petra Ing., Horní Bludovice, CZ	
	Pohůnek Václav Ing., Horoušany, CZ		(54)	<b>Víceúčelové univerzální robotické rameno s poloautomatickým a automatickým efektoem</b>	
	Prchalová Jana Ing., Bechyně, CZ		(22)	27.11.2012	
	Pudil František Ing., CSc., Praha 5 - Barrandov I, CZ				
	Rajchl Aleš doc. Ing., Ph.D., Praha 10 - Strašnice, CZ		(51)	<b>B32B 27/18</b>	(2006.01)
	Smrž František Ing., Hluboká nad Vltavou, CZ			<b>B32B 27/06</b>	(2006.01)
	Smrž Radovan Ing., Hluboká nad Vltavou, CZ			<b>B32B 15/08</b>	(2006.01)
	Ševčík Rudolf Ing., Ph.D., Praha 4 - Krč, CZ			<b>A22C 13/00</b>	(2006.01)
	Urbančíková Zdeňka Ing., Praha 4 - Chodov, CZ				
(54)	<b>Způsob přípravy práškového prebiotického, bezlaktóзовého a bezlaktóзовého produktu z odpadního ovoce</b>				
(22)	01.07.2016				



(73) Vysoká škola chemicko- technologická v Praze, Praha 6, Dejvice, CZ	(11) 307474	(51) <b>A 21 D 13/06</b>	(2017.01)	(73) Zeelandia spol. s r.o., Malšice, CZ	(11) 307474	(51) <b>A 21 D 13/06</b>	(2017.01)
Zeelandia spol. s r.o., Malšice, CZ	307473	<b>A 21 D 13/066</b>	(2017.01)	Kučera Petr, Karlovy Vary, Stará Role, CZ	307480	<b>E 01 F 13/02</b>	(2006.01)
				Polepil Martin, Karlovy Vary, Stará Role, CZ	307480	<b>E 01 F 13/02</b>	(2006.01)

## Udělené evropské patenty

Evropský patentový úřad udělil následující evropské patenty s účinkem pro Českou republiku. Tyto patenty mohou být zrušeny nebo zachovány v pozměněném znění Evropským patentovým úřadem v řízení o odporu. K tomu, aby nabyl evropský patent účinnosti na území České republiky, je třeba, aby byl Úřadu předložen ve stanovené lhůtě překlad patentového spisu do českého jazyka (§ 35c odst. 2 až 4 zákona č. 527/1990 Sb., v platném znění).

(97) EP 1389759	(47) 19.09.2018	(97) EP 1889284	(47) 19.09.2018	(97) EP 2092563	(47) 19.09.2018	(97) EP 2203085	(47) 19.09.2018
(97) EP 1405135	(47) 19.09.2018	(97) EP 1896834	(47) 19.09.2018	(97) EP 2095798	(47) 19.09.2018	(97) EP 2204116	(47) 19.09.2018
(97) EP 1416367	(47) 19.09.2018	(97) EP 1896902	(47) 19.09.2018	(97) EP 2096748	(47) 19.09.2018	(97) EP 2206622	(47) 19.09.2018
(97) EP 1426090	(47) 19.09.2018	(97) EP 1915531	(47) 19.09.2018	(97) EP 2097934	(47) 19.09.2018	(97) EP 2207245	(47) 19.09.2018
(97) EP 1443017	(47) 19.09.2018	(97) EP 1915759	(47) 19.09.2018	(97) EP 2099389	(47) 19.09.2018	(97) EP 2209404	(47) 19.09.2018
(97) EP 1451646	(47) 19.09.2018	(97) EP 1916919	(47) 19.09.2018	(97) EP 2103875	(47) 19.09.2018	(97) EP 2209529	(47) 19.09.2018
(97) EP 1458938	(47) 19.09.2018	(97) EP 1917603	(47) 19.09.2018	(97) EP 2103909	(47) 19.09.2018	(97) EP 2212612	(47) 19.09.2018
(97) EP 1460414	(47) 19.09.2018	(97) EP 1920353	(47) 19.09.2018	(97) EP 2104649	(47) 19.09.2018	(97) EP 2214055	(47) 19.09.2018
(97) EP 1487774	(47) 19.09.2018	(97) EP 1922866	(47) 19.09.2018	(97) EP 2111180	(47) 19.09.2018	(97) EP 2214201	(47) 19.09.2018
(97) EP 1492170	(47) 19.09.2018	(97) EP 1926945	(47) 19.09.2018	(97) EP 2111553	(47) 19.09.2018	(97) EP 2214429	(47) 19.09.2018
(97) EP 1506101	(47) 19.09.2018	(97) EP 1938657	(47) 19.09.2018	(97) EP 2111562	(47) 19.09.2018	(97) EP 2216897	(47) 19.09.2018
(97) EP 1509586	(47) 19.09.2018	(97) EP 1944142	(47) 19.09.2018	(97) EP 2114073	(47) 19.09.2018	(97) EP 2217363	(47) 19.09.2018
(97) EP 1514130	(47) 19.09.2018	(97) EP 1944677	(47) 19.09.2018	(97) EP 2117653	(47) 19.09.2018	(97) EP 2218874	(47) 19.09.2018
(97) EP 1526710	(47) 19.09.2018	(97) EP 1945583	(47) 19.09.2018	(97) EP 2117983	(47) 19.09.2018	(97) EP 2220101	(47) 19.09.2018
(97) EP 1527568	(47) 19.09.2018	(97) EP 1947070	(47) 19.09.2018	(97) EP 2120953	(47) 19.09.2018	(97) EP 2220176	(47) 19.09.2018
(97) EP 1532389	(47) 19.09.2018	(97) EP 1953411	(47) 19.09.2018	(97) EP 2122572	(47) 19.09.2018	(97) EP 2220200	(47) 19.09.2018
(97) EP 1534381	(47) 19.09.2018	(97) EP 1955672	(47) 19.09.2018	(97) EP 2122981	(47) 19.09.2018	(97) EP 2220390	(47) 19.09.2018
(97) EP 1558541	(47) 19.09.2018	(97) EP 1962337	(47) 19.09.2018	(97) EP 2123072	(47) 19.09.2018	(97) EP 2223307	(47) 19.09.2018
(97) EP 1589606	(47) 19.09.2018	(97) EP 1963852	(47) 19.09.2018	(97) EP 2124045	(47) 19.09.2018	(97) EP 2224247	(47) 19.09.2018
(97) EP 1589999	(47) 19.09.2018	(97) EP 1967888	(47) 19.09.2018	(97) EP 2125232	(47) 19.09.2018	(97) EP 2227203	(47) 19.09.2018
(97) EP 1597197	(47) 19.09.2018	(97) EP 1969300	(47) 19.09.2018	(97) EP 2129089	(47) 19.09.2018	(97) EP 2227228	(47) 19.09.2018
(97) EP 1620544	(47) 19.09.2018	(97) EP 1973367	(47) 19.09.2018	(97) EP 2131756	(47) 19.09.2018	(97) EP 2229109	(47) 19.09.2018
(97) EP 1624721	(47) 19.09.2018	(97) EP 1982790	(47) 19.09.2018	(97) EP 2132882	(47) 19.09.2018	(97) EP 2229224	(47) 19.09.2018
(97) EP 1625023	(47) 19.09.2018	(97) EP 1984819	(47) 19.09.2018	(97) EP 2133419	(47) 19.09.2018	(97) EP 2230575	(47) 19.09.2018
(97) EP 1649426	(47) 19.09.2018	(97) EP 1985461	(47) 19.09.2018	(97) EP 2135307	(47) 19.09.2018	(97) EP 2232531	(47) 19.09.2018
(97) EP 1654297	(47) 19.09.2018	(97) EP 1989634	(47) 19.09.2018	(97) EP 2136164	(47) 19.09.2018	(97) EP 2232549	(47) 19.09.2018
(97) EP 1658111	(47) 19.09.2018	(97) EP 1989824	(47) 19.09.2018	(97) EP 2136546	(47) 19.09.2018	(97) EP 2232963	(47) 19.09.2018
(97) EP 1684458	(47) 19.09.2018	(97) EP 1994112	(47) 19.09.2018	(97) EP 2139360	(47) 19.09.2018	(97) EP 2234224	(47) 19.09.2018
(97) EP 1692349	(47) 19.09.2018	(97) EP 1994663	(47) 19.09.2018	(97) EP 2139382	(47) 19.09.2018	(97) EP 2236831	(47) 19.09.2018
(97) EP 1695569	(47) 19.09.2018	(97) EP 1998094	(47) 19.09.2018	(97) EP 2140293	(47) 19.09.2018	(97) EP 2237509	(47) 19.09.2018
(97) EP 1696838	(47) 19.09.2018	(97) EP 2005140	(47) 19.09.2018	(97) EP 2142340	(47) 19.09.2018	(97) EP 2238347	(47) 19.09.2018
(97) EP 1697719	(47) 19.09.2018	(97) EP 2012502	(47) 19.09.2018	(97) EP 2144524	(47) 19.09.2018	(97) EP 2238731	(47) 19.09.2018
(97) EP 1700640	(47) 19.09.2018	(97) EP 2013762	(47) 19.09.2018	(97) EP 2145426	(47) 19.09.2018	(97) EP 2239552	(47) 19.09.2018
(97) EP 1709808	(47) 19.09.2018	(97) EP 2016705	(47) 19.09.2018	(97) EP 2148094	(47) 19.09.2018	(97) EP 2241262	(47) 19.09.2018
(97) EP 1713114	(47) 19.09.2018	(97) EP 2016715	(47) 19.09.2018	(97) EP 2148561	(47) 19.09.2018	(97) EP 2241832	(47) 19.09.2018
(97) EP 1714498	(47) 19.09.2018	(97) EP 2018738	(47) 19.09.2018	(97) EP 2149973	(47) 19.09.2018	(97) EP 2243063	(47) 19.09.2018
(97) EP 1716839	(47) 19.09.2018	(97) EP 2019665	(47) 19.09.2018	(97) EP 2154109	(47) 19.09.2018	(97) EP 2245981	(47) 19.09.2018
(97) EP 1722172	(47) 19.09.2018	(97) EP 2021709	(47) 19.09.2018	(97) EP 2154371	(47) 19.09.2018	(97) EP 2246971	(47) 19.09.2018
(97) EP 1735419	(47) 19.09.2018	(97) EP 2022242	(47) 19.09.2018	(97) EP 2154627	(47) 19.09.2018	(97) EP 2247130	(47) 19.09.2018
(97) EP 1735909	(47) 19.09.2018	(97) EP 2024114	(47) 19.09.2018	(97) EP 2155752	(47) 19.09.2018	(97) EP 2247255	(47) 19.09.2018
(97) EP 1740945	(47) 19.09.2018	(97) EP 2025144	(47) 19.09.2018	(97) EP 2158985	(47) 19.09.2018	(97) EP 2248362	(47) 19.09.2018
(97) EP 1744733	(47) 19.09.2018	(97) EP 2030439	(47) 19.09.2018	(97) EP 2161130	(47) 19.09.2018	(97) EP 2248868	(47) 19.09.2018
(97) EP 1753398	(47) 19.09.2018	(97) EP 2031752	(47) 19.09.2018	(97) EP 2162887	(47) 19.09.2018	(97) EP 2250572	(47) 19.09.2018
(97) EP 1766418	(47) 19.09.2018	(97) EP 2037758	(47) 19.09.2018	(97) EP 2166316	(47) 19.09.2018	(97) EP 2250918	(47) 19.09.2018
(97) EP 1766681	(47) 19.09.2018	(97) EP 2040016	(47) 19.09.2018	(97) EP 2168315	(47) 19.09.2018	(97) EP 2252258	(47) 19.09.2018
(97) EP 1779696	(47) 19.09.2018	(97) EP 2044570	(47) 19.09.2018	(97) EP 2168655	(47) 19.09.2018	(97) EP 2254273	(47) 19.09.2018
(97) EP 1791802	(47) 19.09.2018	(97) EP 2045469	(47) 19.09.2018	(97) EP 2174711	(47) 19.09.2018	(97) EP 2256438	(47) 19.09.2018
(97) EP 1795581	(47) 19.09.2018	(97) EP 2046241	(47) 19.09.2018	(97) EP 2175302	(47) 19.09.2018	(97) EP 2257289	(47) 19.09.2018
(97) EP 1802389	(47) 19.09.2018	(97) EP 2049007	(47) 19.09.2018	(97) EP 2177069	(47) 19.09.2018	(97) EP 2257934	(47) 19.09.2018
(97) EP 1805387	(47) 19.09.2018	(97) EP 2051362	(47) 19.09.2018	(97) EP 2178655	(47) 19.09.2018	(97) EP 2258050	(47) 19.09.2018
(97) EP 1806982	(47) 19.09.2018	(97) EP 2051906	(47) 19.09.2018	(97) EP 2178870	(47) 19.09.2018	(97) EP 2258100	(47) 19.09.2018
(97) EP 1815095	(47) 19.09.2018	(97) EP 2054011	(47) 19.09.2018	(97) EP 2179879	(47) 19.09.2018	(97) EP 2259303	(47) 19.09.2018
(97) EP 1825411	(47) 19.09.2018	(97) EP 2055076	(47) 19.09.2018	(97) EP 2181260	(47) 19.09.2018	(97) EP 2260366	(47) 19.09.2018
(97) EP 1842058	(47) 19.09.2018	(97) EP 2056214	(47) 19.09.2018	(97) EP 2183039	(47) 19.09.2018	(97) EP 2260680	(47) 19.09.2018
(97) EP 1849090	(47) 19.09.2018	(97) EP 2058862	(47) 19.09.2018	(97) EP 2183543	(47) 19.09.2018	(97) EP 2263341	(47) 19.09.2018
(97) EP 1857932	(47) 19.09.2018	(97) EP 2059840	(47) 19.09.2018	(97) EP 2186201	(47) 19.09.2018	(97) EP 2263507	(47) 19.09.2018
(97) EP 1859647	(47) 19.09.2018	(97) EP 2065815	(47) 19.09.2018	(97) EP 2186369	(47) 19.09.2018	(97) EP 2263692	(47) 19.09.2018
(97) EP 1860990	(47) 19.09.2018	(97) EP 2068751	(47) 19.09.2018	(97) EP 2187241	(47) 19.09.2018	(97) EP 2266282	(47) 19.09.2018
(97) EP 1861815	(47) 19.09.2018	(97) EP 2073803	(47) 19.09.2018	(97) EP 2187457	(47) 19.09.2018	(97) EP 2270257	(47) 19.09.2018
(97) EP 1866758	(47) 19.09.2018	(97) EP 2074362	(47) 19.09.2018	(97) EP 2189696	(47) 19.09.2018	(97) EP 2272194	(47) 19.09.2018
(97) EP 1866906	(47) 19.09.2018	(97) EP 2075846	(47) 19.09.2018	(97) EP 2192305	(47) 19.09.2018	(97) EP 2272866	(47) 19.09.2018
(97) EP 1872401	(47) 19.09.2018	(97) EP 2079963	(47) 19.09.2018	(97) EP 2192717	(47) 19.09.2018	(97) EP 2274233	(47) 19.09.2018
(97) EP 1873998	(47) 19.09.2018	(97) EP 2080113	(47) 19.09.2018	(97) EP 2192911	(47) 19.09.2018	(97) EP 2274796	(47) 19.09.2018
(97) EP 1874691	(47) 19.09.2018	(97) EP 2080300	(47) 19.09.2018	(97) EP 2193332	(47) 19.09.2018	(97) EP 2277977	(47) 19.09.2018
(97) EP 1875639	(47) 19.09.2018	(97) EP 2082008	(47) 19.09.2018	(97) EP 2194457	(47) 19.09.2018	(97) EP 2279524	(47) 19.09.2018
(97) EP 1879953	(47) 19.09.2018	(97) EP 2084617	(47) 19.09.2018	(97) EP 2198160	(47) 19.09.2018	(97) EP 2281546	(47) 19.09.2018
(97) EP 1882394	(47) 19.09.2018	(97) EP 2086487	(47) 19.09.2018	(97) EP 2199835	(47) 19.09.2018	(97) EP 2282128	(47) 19.09.2018
(97) EP 1889199	(47) 19.09.2018	(97) EP 2088454	(47) 19.09.2018	(97) EP 2202480	(47) 19.09.2018	(97) EP 2282978	(47) 19.09.2018



















(97) EP 3315432 (47) 19.09.2018 (97) EP 3338196 (47) 19.09.2018

### Zveřejněné překlady evropských patentových spisů

U následujících udělených evropských patentů s účinky pro Českou republiku byl majitelem předložen překlad patentového spisu do českého jazyka (§ 35c odst. 2 až 4 zákona č. 527/1990 Sb., v platném znění). Údaje jsou řazeny vzestupně podle čísel evropských patentů.

- |  |           |  |
|--|-----------|--|
| (97) <b>EP 1710387</b>   |           | (86) PCT/US2008/088458   |
| (47) 30.05.2018  |           | (87) WO 2009/102389  |
| (97) 11.10.2006  |           | (74) Rott, Růžicka & Guttmann Patentová, známková a advokátní kancelář,<br>Ing. Václav Krmenčík, patentový zástupce, Vinohradská 37/938, Praha 2,<br>12000 |
| (51) <b>E06B 3/667</b>   | (2006.01) |  |
| (96) 10.02.2006  |           |  |
| (96) 06101515.2  |           |  |
| (73) CERA GmbH, 87674 Ruderatshofen, DE  |           | (97) <b>EP 2271604</b>   |
| (72) Rafeld-Cech, Karin, D-87674 Ruderatshofen - Immenhofen, DE  |           | (47) 27.06.2018  |
| (54) <b>Kombinace spojky ve tvaru u a spojení s dutým profilem</b>   |           | (97) 01.10.2009  |
| (32) 202005004819 U  |           | (51) <b>C07C 17/25</b>   |
| (31) 22.03.2005  |           | (2006.01)  |
| (33) DE  |           | <b>C07C 21/18</b>  |
| (74) PATENTSERVIS Praha a.s., Na Podkovce 281/10, Praha 4, Podolí, 14700   |           | (2006.01)  |
|  |           | <b>C07C 17/354</b>   |
|  |           | (2006.01)  |
|  |           | <b>C07C 19/08</b>  |
|  |           | (2006.01)  |
|  |           | (96) 27.03.2009  |
| (97) <b>EP 1735242</b>   |           | (96) 09725078.1  |
| (47) 13.06.2018  |           | (73) ARKEMA FRANCE, 92700 Colombes, FR   |
| (97) 27.10.2005  |           | (72) DEVIC, Michel, F-69110 Sainte Foy Les Lyon, FR  |
| (51) <b>C01G 25/00</b>   | (2006.01) | GUILLET, Dominique, F-69390 Vernaison, FR  |
| <b>C04B 35/486</b>   | (2006.01) | GUIRAUD, Emmanuel, F-69230 Saint-Genis-Laval, FR   |
| (96) 05.04.2005  |           | WENDLINGER, Laurent, F-69510 Soucieu en Jarrest, FR  |
| (96) 05753596.5  |           | (54) <b>Způsob přípravy 2,3,3,3-tetrafluor-1-propenu</b>   |
| (73) RHODIA CHIMIE, 75009 Paris, FR  |           | (32) 0801727   |
| (72) LARCHER, Olivier, F-17180 Perigny, FR   |           | (31) 28.03.2008  |
| ROHART, Emmanuel, F-17220 Sainte Soulle, FR  |           | (33) FR  |
| (54) <b>Kompozice na bázi oxidů zirkonu a yttria, způsob její přípravy a použití v katalytickém systému</b>                    |           | (86) PCT/IB2009/005095   |
| (32) 0403654   |           | (87) WO 2009/118632  |
| (31) 07.04.2004  |           | (74) PATENTSERVIS Praha a.s., Na Podkovce 281/10, Praha 4, Podolí, 14700   |
| (33) FR  |           |  |
| (86) PCT/FR2005/000828   |           | (97) <b>EP 2389937</b>   |
| (87) WO 2005/100248  |           | (47) 15.08.2018  |
| (74) Traplová Hakr Kubát, advokátní a patentová kancelář, ing. Eduard Hakr<br>patentový zástupce, Přístavní 24, Praha 7, 17000 |           | (97) 30.11.2011  |
|  |           | (51) <b>A61K 31/381</b>  |
|  |           | (2006.01)  |
|  |           | <b>A61K 31/473</b>   |
|  |           | (2006.01)  |
|  |           | <b>A61K 31/445</b>   |
|  |           | (2006.01)  |
|  |           | <b>A61K 31/397</b>   |
|  |           | (2006.01)  |
|  |           | <b>A61P 25/28</b>  |
|  |           | (2006.01)  |
| (97) <b>EP 2158689</b>   |           | (96) 03.04.2003  |
| (47) 09.05.2018  |           | (96) 11006318.7  |
| (97) 04.12.2008  |           | (73) TOYAMA CHEMICAL CO., LTD., Tokyo 160-0023, JP   |
| (51) <b>H04B 1/707</b>   | (2011.01) | (72) Nakada, Yasushi, Fuchu-shi Tokyo, JP  |
| (96) 21.05.2008  |           | Nakagawa, Masaya, Nakanikawa-Gun Toyama 930-0386, JP   |
| (96) 08780677.4  |           | Ono, Satoshi, Toyama-shi Toyama 930-0801, JP   |
| (73) QUALCOMM Incorporated, San Diego, CA 92121, US  |           | (54) <b>Farmaceutická kompozice pro zlepšení funkce mozku</b>  |
| (72) LUO, Tao, San Diego, California 92121, US   |           | (32) 2002173483  |
| (54) <b>Způsoby skramblování pro synchronizační kanály</b>   |           | (31) 14.06.2002  |
| (32) 940354 P, 28770   |           | (33) JP  |
| (31) 25.05.2007, 08.02.2008  |           | (74) Čermák a spol., JUDr. Karel Čermák jr. Ph.D., LL.M., Elišky Peškové<br>735/15, Praha 5, 15000   |
| (33) US, US  |           |  |
| (86) PCT/US2008/064406   |           | (97) <b>EP 2424396</b>   |
| (87) WO 2008/147823  |           | (47) 06.06.2018  |
| (74) Čermák a spol., JUDr. Věra Čermáková, advokát, Elišky Peškové 735/15,<br>Praha 5, Smíchov, 15000                          |           | (97) 04.11.2010  |
|  |           | (51) <b>B32B 5/02</b>  |
|  |           | (2006.01)  |
|  |           | <b>B32B 5/22</b>   |
|  |           | (2006.01)  |
|  |           | <b>B32B 5/26</b>   |
|  | (2009.01) | (2006.01)  |
|  | (2009.01) | <b>B32B 7/14</b>   |
|  | (2012.01) | (2006.01)  |
|  | (2006.01) | <b>B32B 27/08</b>  |
|  | (2009.01) | (2006.01)  |
| (96) 29.12.2008  |           | <b>B32B 27/12</b>  |
| (96) 08872344.0  |           | (2006.01)  |
| (73) Microsoft Technology Licensing, LLC, Redmond, WA 98052, US  |           | <b>B32B 27/18</b>  |
| (72) AFTAB, Omar, Redmond, Washington 98052-6399, US   |           | (2006.01)  |
| JAFRY, Syed Mansoor, Redmond, Washington 98052-6399, US  |           | <b>B32B 27/28</b>  |
| (54) <b>Používání funkcí mobilních zařízení ze vzdálených počítačů</b>   |           | (2006.01)  |
| (32) 29567   |           | <b>B32B 27/32</b>  |
| (31) 12.02.2008  |           | (2006.01)  |
| (33) US  |           | <b>B32B 3/08</b>   |
|  |           | (2006.01)  |
|  |           | <b>D06M 15/564</b>   |
|  |           | (2006.01)  |
|  |           | <b>D06M 11/74</b>  |
|  |           | (2006.01)  |
|  |           | <b>D06M 17/04</b>  |
|  |           | (2006.01)  |
|  |           | <b>D06M 23/04</b>  |
|  |           | (2006.01)  |
|  |           | <b>D06M 23/16</b>  |
|  |           | (2006.01)  |
|  |           | <b>A41D 31/00</b>  |
|  |           | (2006.01)  |

- (96) 29.04.2010  
(96) 10717897.2  
(73) W.L. Gore & Associates, Inc., Newark DE 19714, US  
(72) PANSE, Dattatreya, Lincoln University PA 19352, US  
MAPLES, Allen, B., Wilmington DE 19801, US
- (54) **Materiály na ochranu před popálením**  
(32) 432436  
(31) 29.04.2009  
(33) US  
(86) PCT/US2010/001265  
(87) WO 2010/126598  
(74) Traplová Hakr Kubát, advokátní a patentová kancelář, ing. Eduard Hakr patentový zástupce, Přístavní 24, Praha 7, 17000
- 
- (97) **EP 2519112**  
(47) 06.06.2018  
(97) 07.07.2011  
(51) **A23B 7/152** (2006.01)  
**A23B 7/154** (2006.01)  
**B65D 81/20** (2006.01)  
(96) 22.12.2010  
(96) 10801771.6  
(73) AgroFresh Inc., Philadelphia, PA 19106, US  
(72) MIR, Nazir, North Brunswick NJ 08902, US  
HOLCROFT, Dierdre, Margaret, Davis CA 95618, US  
JAMES, William Nixon jr., Hatfield PA 19440, US  
URENA-PADILLA, Alvaro, R., Cartago, 30305, CR  
MENNING, Bruce, Midland, MI 48640 - 2133, US
- (54) **Metoda ošetření banánů**  
(32) 425479 P, 284899 P  
(31) 21.12.2010, 28.12.2009  
(33) US, US  
(86) PCT/US2010/061779  
(87) WO 2011/082059  
(74) ŽOVICOVÁ & ŽOVIC IP, s.r.o., Záhradnícka 36, Bratislava, 82108
- 
- (97) **EP 2597313**  
(47) 25.07.2018  
(97) 29.05.2013  
(51) **F04D 19/04** (2006.01)  
**F04D 29/02** (2006.01)  
(96) 09.11.2012  
(96) 12191948.4  
(73) PFEIFFER VACUUM GMBH, 35614 Asslar, DE  
(72) Mädler, Matthias, 35759 Driedorf, DE
- (54) **Rychlotočkový rotor pro vakuové čerpadlo**  
(32) 102011119506  
(31) 26.11.2011  
(33) DE  
(74) KANIA SEDLÁK SMOLA patentová kancelář, Veronika Zemanová, Mendlovo náměstí 907/1a, Brno, Staré Brno, 60300
- 
- (97) **EP 2636569**  
(47) 23.05.2018  
(97) 11.09.2013  
(51) **B61D 3/08** (2006.01)  
(96) 01.03.2013  
(96) 13157418.8  
(73) Wanek-Pusset, Peter, 8605 Kapfenberg, AT  
Grentner, Bernhard, 8614 Breitenau, AT  
(72) Grentner, Bernhard, 8614 Breitenau, AT  
Wanek-Pusset, Peter, 8605 Kapfenberg, AT
- (54) **Kontejnerový vagón pro železniční přepravu zboží**  
(32) 500562012  
(31) 05.03.2012  
(33) AT  
(74) ŽOVICOVÁ & ŽOVIC IP, s.r.o., Záhradnícka 36, Bratislava, 82108
- 
- (97) **EP 2694116**  
(47) 13.06.2018  
(97) 11.10.2012  
(51) **A61K 49/18** (2006.01)  
**A61K 49/04** (2006.01)  
**A61K 47/69** (2017.01)  
(96) 06.04.2012  
(96) 12767275.6
- (73) Board of Regents of the University of Texas System, Austin, TX 78701, US  
Alzeca Biosciences, Llc, Houston, TX 77057, US  
Board of Regents of the University of Houston System, Houston, TX 77204-6001, US  
Texas Children's Hospital, Houston, TX 77030, US
- (72) ANNAPRAGADA, Ananth, Manvel TX 77578, US  
ERIKSEN, Jason, L., Houston TX 77006, US  
TANIFUM, Eric, A., Katy TX 77449, US  
DASGUPTA, Indrani, Frederick MD 21702, US  
COOK, Stephen, C., Houston TX 77098, US
- (54) **Nanočástice na lipidovém základě**  
(32) 201161472605 P  
(31) 06.04.2011  
(33) US  
(86) PCT/US2012/032649  
(87) WO 2012/139080  
(74) Vsetečka Zelený Švorčík Kalenský a partneři, advokátní a patentová kancelář, JUDr. Michal Havlík, advokát, Hálkova 1406/2, Praha 2, 12000  
Vsetečka Zelený Švorčík Kalenský a partneři, advokátní a patentová kancelář, JUDr. Michal Havlík, advokát, Hálkova 1406/2, Praha 2, 12000
- 
- (97) **EP 2733142**  
(47) 01.08.2018  
(97) 21.05.2014  
(51) **C07D 471/04** (2006.01)  
(96) 22.11.2010  
(96) 14154762.0  
(73) Adverio Pharma GmbH, 12529 Schönefeld, DE  
(72) Mais, Franz-Josef, 40591 Düsseldorf, DE  
Rehse, Joachim, 42799 Leichlingen, DE  
Jöntgen, Winfried, 50735 Köln, DE  
Siegel, Konrad, 40597 Düsseldorf, DE
- (54) **Způsob výroby methyl-{4,6-diamino-2-[1-(2-fluorbenzyl)-IH-pyrazolo[3,4-b]pyridin-3-yl]-pyrimidin-5-yl}methylkarbamátu pro použití jako farmaceutická účinná látka**  
(32) 09177371  
(31) 27.11.2009  
(33) EP  
(74) Traplová Hakr Kubát, advokátní a patentová kancelář, Ing. Eduard Hakr patentový zástupce, Přístavní 24, Praha 7, 17000
- 
- (97) **EP 2757902**  
(47) 18.07.2018  
(97) 28.03.2013  
(51) **A61K 9/12** (2006.01)  
**A61K 31/568** (2006.01)  
(96) 20.09.2012  
(96) 12832953.9  
(73) Sergeant's Pet Care Products, Inc., Omaha, NE 68138-3710, US  
(72) MCGLONE, John, Slaton, Texas 79364, US  
NOUVEL, Larry, Plano, Texas 75024, US
- (54) **Interomonové kompozice a jejich použití za účelem modifikace chování u různých druhů obratlovců**  
(32) 201161536673 P  
(31) 20.09.2011  
(33) US  
(86) PCT/US2012/056348  
(87) WO 2013/043879  
(74) Čermák a spol., JUDr. Karel Čermák jr. Ph.D., LL.M., Elišky Peškové 735/15, Praha 5, 15000
- 
- (97) **EP 2766341**  
(47) 04.07.2018  
(97) 18.04.2013  
(51) **C07C 273/14** (2006.01)  
**C07C 273/16** (2006.01)  
**B29C 43/00** (2006.01)  
**B29K 75/00** (2006.01)  
**B01J 2/22** (2006.01)  
**B01J 2/30** (2006.01)  
**C05C 9/00** (2006.01)  
**C05C 9/02** (2006.01)  
(96) 12.10.2012  
(96) 12778823.0  
(73) Stamicarbon B.V., 6135 KW Sittard, NL

(72) MENNEN, Johannes Henricus, NL-6135 KW Sittard, NL  
(54) **Postup konečné úpravy močoviny**  
(32) 11185307  
(31) 14.10.2011  
(33) EP  
(86) PCT/NL2012/050715  
(87) WO 2013/055219  
(74) ŽOVICOVÁ & ŽOVIC IP, s.r.o., Záhradnícka 36, Bratislava, 82108

(97) **EP 2766393**  
(47) 18.07.2018  
(97) 18.04.2013  
(51) **C07K 16/00** (2006.01)  
**A61K 39/395** (2006.01)  
**A61P 27/02** (2006.01)  
**C07K 16/40** (2006.01)  
(96) 12.10.2012  
(96) 12840084.3  
(73) F. Hoffmann-La Roche AG, 4070 Basel, CH  
(72) WU, Yan, South San Francisco, CA 94080, US  
VAN LOOKEREN-CAMPAGNE, Menno, South San Francisco, CA 94080, US  
KIRCHHOFER, Daniel, South San Francisco, CA 94080, US  
LIPARI, Michael Terry, South San Francisco, CA 94080, US  
KATSCHKE, Jr., Kenneth J., South San Francisco, CA 94080, US  
MORAN, Paul M., South San Francisco, CA 94080, US  
STAWICKI, Scott, South San Francisco, CA 94080, US  
LIANG, Wei-Ching, South San Francisco, CA 94080, US  
(54) **Protilátky proti HtrA1 a způsoby použití**  
(32) 201161547649 P  
(31) 14.10.2011  
(33) US  
(86) PCT/US2012/059878  
(87) WO 2013/055998  
(74) KOREJZOVA LEGAL v.o.s., JUDr. Petra Sauvage de Brantes, Korunní 810/104, Praha 10, Vinohrady, 10100

(97) **EP 2809507**  
(47) 13.06.2018  
(97) 08.08.2013  
(51) **B65H 3/08** (2006.01)  
**B65H 9/10** (2006.01)  
**B31B 50/00** (2017.01)  
(96) 01.02.2013  
(96) 13706617.1  
(73) DS Smith Packaging France, 92800 Puteaux, FR  
(72) LEBAULT, François, 21910 Noiron-sur-Gevrey, FR  
DESERTOT, Didier, 21560 Arc-sur-Tille, FR  
(54) **Způsob a zařízení na vytváření vlnité kartonové krabice kolem trnu s referenčním okrajem**  
(32) 1200338  
(31) 03.02.2012  
(33) FR  
(86) PCT/FR2013/050220  
(87) WO 2013/114057  
(74) PATENTSERVIS Praha a.s., Na Podkovce 281/10, Praha 4, Podolí, 14700

(97) **EP 2834294**  
(47) 01.08.2018  
(97) 10.10.2013  
(51) **C08K 3/04** (2006.01)  
**C08K 13/00** (2006.01)  
(96) 11.03.2013  
(96) 13708446.3  
(73) Evonik Degussa GmbH, 45128 Essen, DE  
(72) BLUME, Anke, 53919 Weilerswist, DE  
KLOCKMANN, Oliver, 52382 Niederzier, DE  
(54) **Směs merkaptosilanu a sazí**  
(32) 102012205642  
(31) 05.04.2012  
(33) DE  
(86) PCT/EP2013/054847  
(87) WO 2013/149790  
(74) Traplová Hakr Kubát, advokátní a patentová kancelář, ing. Eduard Hakr patentový zástupce, Přístavní 24, Praha 7, 17000

(97) **EP 2854989**  
(47) 20.06.2018  
(97) 05.12.2013  
(51) **B01D 53/04** (2006.01)  
**B01D 53/047** (2006.01)  
(96) 31.05.2012  
(96) 12726402.6  
(73) Air Products and Chemicals, Inc., Allentown, PA 18195-1501, US  
(72) GOLDEN, Timothy Christopher, F-44300 Nantes, FR  
KALBASSI, Mohammad Ali, Weybridge Surrey KT13 8SP, GB  
RAISWELL, Christopher James, Crewe Cheshire CW2 8JQ, GB  
WAWERU, Christine, Manchester M31 4TG, GB  
POLLOCK, Michaela, Surbiton Surrey KT6 4EU, GB  
(54) **Čištění vzduchu**  
(86) PCT/EP2012/060317  
(87) WO 2013/178279  
(74) Rott, Růžička & Guttman Patentové, známkové a advokátní kanceláře, Ing. Jana Fuchsová, patentový zástupce, Vinohradská 938/37, Praha 2, 12000

(97) **EP 2887327**  
(47) 18.07.2018  
(97) 24.06.2015  
(51) **G07F 11/04** (2006.01)  
**A47K 10/00** (2006.01)  
**B65D 21/02** (2006.01)  
(96) 20.12.2013  
(96) 13199180.4  
(73) Paul Hartmann AG, 89522 Heidenheim, DE  
(72) Schiler, Carsten Dietrich, 08394 San Vicente de Montalt, ES  
(54) **Úložné a vydávací zařízení**  
(74) Traplová Hakr Kubát, advokátní a patentová kancelář, ing. Eduard Hakr patentový zástupce, Přístavní 24, Praha 7, 17000

(97) **EP 2902207**  
(47) 04.07.2018  
(97) 05.08.2015  
(51) **B41J 2/175** (2006.01)  
(96) 27.07.2004  
(96) 15156761.7  
(73) Hewlett-Packard Development Company, L.P., Houston, TX 77070, US  
(72) Steinmetz, Charles R, Corvallis, OR Oregon 97330, US  
Gonzales, Curt G, Corvallis, OR Oregon 97330-4239, US  
Petersen, Daniel W, Oregon, OR Oregon 97370, US  
Hanson, Lisa M, Vancouver, WA Washington 98683-8906, US  
Hwang, Peter G, Vancouver, WA Washington 98683-8906, US  
(54) **Zásobník tiskové tekutiny**  
(32) 632408  
(31) 31.07.2003  
(33) US  
(74) PatentEnter s.r.o., Koliště 1965/13a, Brno, Černá Pole, 60200

(97) **EP 2903956**  
(47) 06.06.2018  
(97) 10.04.2014  
(51) **C07C 7/10** (2006.01)  
**C07C 11/167** (2006.01)  
**B01J 19/24** (2006.01)  
**C07C 5/09** (2006.01)  
**C07C 7/00** (2006.01)  
**C07C 7/167** (2006.01)  
**B01D 1/30** (2006.01)  
**B01D 11/04** (2006.01)  
(96) 19.09.2013  
(96) 13843770.2  
(73) Lummus Technology LLC, Bloomfield, 07003-3096, NJ, US  
(72) BRUMMER, Robert, John, Wharton, NJ 07885, US  
SCHWINT, Kevin, John, Long Valley, NJ 07853, US  
DWYER, Thomas, Alexander, Wayne, NJ 07470, US  
(54) **Způsob extrakce butadienu**  
(32) 201261709581 P  
(31) 04.10.2012  
(33) US



(86) PCT/US2013/060515  
(87) WO 2014/055249  
(74) Všetěčka Zelený Švorčík Kalenský a partneři, advokátní a patentová kancelář, JUDr. Michal Havlík, advokát, Hálkova 1406/2, Praha 2, 12000

(97) **EP 2929882**  
(47) 13.06.2018  
(97) 14.10.2015  
(51) **A61K 31/423** (2006.01)  
**A61P 29/00** (2006.01)  
(96) 10.04.2014  
(96) 14164210.8  
(73) Mifcare, 75014 Paris, FR  
Jalce, Gael, 91240 Saint-Michel-sur-Orge, FR  
(72) Jalce, Gaël, 91240 Saint-Michel-sur-Orge, FR  
Akagah, Bernardin, 91300 Massy, FR  
(54) **Inhibitory MIF**  
(74) ŽOVICOVÁ & ŽOVIC IP, s.r.o., Záhradnícka 36, Bratislava, 82108  
ŽOVICOVÁ & ŽOVIC IP, s.r.o., Záhradnícka 36, Bratislava, 82108

(97) **EP 2947228**  
(47) 27.06.2018  
(97) 25.11.2015  
(51) **E06B 7/23** (2006.01)  
**E04D 13/035** (2006.01)  
(96) 21.05.2015  
(96) 15168665.6  
(73) ROTO FRANK AG, 70771 Leinfelden-Echterdingen, DE  
(72) Klöpfer, Heiner, 97980 Bad Mergentheim, DE  
Scheffel, Jörg, 97980 Bad Mergentheim, DE  
(54) **Střešní okno**  
(32) 102014007682  
(31) 22.05.2014  
(33) DE  
(74) Čermák a spol., JUDr. Karel Čermák jr. Ph.D., LL.M., Elišky Peškové 735/15, Praha 5, 15000

(97) **EP 2958242**  
(47) 25.07.2018  
(97) 23.12.2015  
(51) **H04B 1/16** (2006.01)  
H04B 1/00 (2006.01)  
(96) 22.04.2015  
(96) 15164681.7  
(73) ROBERT BOSCH GMBH, 70442 Stuttgart, DE  
(72) Erben, Peter, 30926 Seelze, DE  
Nyenhuis, Detlev, 31079 Sibbesse, DE  
Risse, Marcus, 31139 Hildesheim, DE  
(54) **Způsob a zařízení ke zpracování rozhlasového signálu**  
(32) 102014211830  
(31) 20.06.2014  
(33) DE  
(74) Čermák a spol., JUDr. Karel Čermák jr. Ph.D., LL.M., Elišky Peškové 735/15, Praha 5, 15000

(97) **EP 2968491**  
(47) 18.07.2018  
(97) 02.10.2014  
(51) **A61K 39/00** (2006.01)  
**A61K 39/395** (2006.01)  
**A61P 19/02** (2006.01)  
**A61P 29/00** (2006.01)  
**A61P 37/06** (2006.01)  
**C07K 14/00** (2006.01)  
**C07K 16/28** (2006.01)  
(96) 12.03.2014  
(96) 14717310.8  
(73) Amgen Inc., Thousand Oaks, California 91320-1799, US  
(72) HSU, Hailing, Moorpark, California 93021, US  
ZHANG, Ming, Thousand Oaks, California 91320, US  
KANNAN, Gunasekaran, Newbury Park, California 91320, US  
JACOBSEN, Frederick W., Newbury Park, California 91320, US  
TSUJI, Wayne, Seattle, Washington 98122, US  
(54) **Proteiny specifické pro b7pr1 a jejich použití**  
(32) 201361780260 P, 201461942776 P  
(31) 13.03.2013, 21.02.2014

(33) US, US  
(86) PCT/US2014/024908  
(87) WO 2014/159725  
(74) Traplová Hakr Kubát, advokátní a patentová kancelář, ing. Eduard Hakr patentový zástupce, Přístavní 24, Praha 7, 17000

(97) **EP 2970876**  
(47) 11.07.2018  
(97) 18.09.2014  
(51) **C12N 5/00** (2006.01)  
(96) 14.03.2014  
(96) 14723561.8  
(73) Regeneron Pharmaceuticals, Inc., Tarrytown, NY 10591, US  
OSHODI, Shadia, Astoria, New York, NY 11102, US  
JOHNSON, Amy, Briarcliff Manor, NY 10510, US  
LAWRENCE, Shawn, Valley Cottage, NY 10989, US  
(54) **Buněčné kultivační médium bez séra**  
(32) 201361790136 P  
(31) 15.03.2013  
(33) US  
(86) PCT/US2014/028501  
(87) WO 2014/144198  
(74) A. Holas & partner Patentová a známková kancelář, Ing. Mgr. Hana Holasová, Křížová 105/4, Brno, 60300

(97) **EP 2980808**  
(47) 13.06.2018  
(97) 02.10.2014  
(51) **H01F 1/08** (2006.01)  
**C22C 38/00** (2006.01)  
**H01F 1/057** (2006.01)  
**H01F 41/02** (2006.01)  
(96) 27.03.2014  
(96) 14776462.5  
(73) Hitachi Metals, Ltd., Tokyo 108-8224, JP  
(72) NISHIUCHI, Takeshi, Mishima-gun, Osaka 618-0013, JP  
KUNIYOSHI, Futoshi, Mishima-gun, Osaka 618-0013, JP  
ISHII, Rintaro, Mishima-gun, Osaka 618-0013, JP  
KAWATA, Tsunehiro, Mishima-gun, Osaka 618-0013, JP  
(54) **Slutný magnet na bázi R-T-B**  
(32) 2013071833  
(31) 29.03.2013  
(33) JP  
(86) PCT/JP2014/058737  
(87) WO 2014/157448  
(74) PATENTSERVIS Praha a.s., Na Podkovce 281/10, Praha 4, Podolí, 14700

(97) **EP 2994126**  
(47) 20.06.2018  
(97) 13.11.2014  
(51) **A61K 31/337** (2006.01)  
**A61K 31/5395** (2006.01)  
**A61K 31/506** (2006.01)  
**A61P 35/00** (2006.01)  
(96) 06.05.2014  
(96) 14731782.0  
(73) Novartis AG, 4056 Basel, CH  
(72) HIRAWAT, Samit, East Hanover, New Jersey 07936-1080, US  
MASSACESI, Cristian, F-92506 Rueil-Malmaison, FR  
DI TOMASO, Emmanuelle, Cambridge, Massachusetts 02139, US  
(54) **Kombinace inhibitoru kinázy PI3 s paklitaxelem pro použití při léčbě nebo prevenci rakoviny hlavy a krku**  
(32) 1354211  
(31) 07.05.2013  
(33) FR  
(86) PCT/IB2014/061239  
(87) WO 2014/181252  
(74) Traplová Hakr Kubát, advokátní a patentová kancelář, ing. Jan Kubát patentový zástupce, Přístavní 24, Praha 7, 17000

(97) **EP 2995825**  
(47) 04.07.2018  
(97) 16.03.2016  
(51) **F16C 11/06** (2006.01)  
**F16M 11/14** (2006.01)  
(96) 01.09.2015

(96) 15183312.6  
(73) Kipp Verpachtungen e.K., 72172 Sulz a.N., DE  
(72) Kruck, Stefan Andreas, 78733 Aichhalden, DE  
Töws, Ottilie, 72172 Sulz a.N., DE  
Schanz, Hans, 72189 Vöhringen, DE  
(54) **Výkyvné uložení**  
(32) 102014013292, 102014015227  
(31) 14.09.2014, 04.10.2014  
(33) DE, DE  
(74) Čermák a spol., JUDr. Věra Čermáková, advokát, Elišky Peškové 735/15, Praha 5, Smíchov, 15000

(97) **EP 3001255**  
(47) 18.07.2018  
(97) 30.03.2016  
(51) **G03G 21/18** (2006.01)  
**G06F 1/26** (2006.01)  
**H04L 25/02** (2006.01)  
(96) 31.10.2014  
(96) 15189633.9  
(73) HP Printing Korea Co., Ltd., Gyeonggi-do 16677, KR  
(72) KIM, Young-jae, Yongin-si, KR  
(54) **Přípevnitelná a demontovatelná jednotka crum ve spotřební jednotce přístroje na tvorbu obrázků a přístroje na tvorbu obrázků využívajícího to stejné**  
(32) 20130132562, 20140016216, 14167955  
(31) 01.11.2013, 12.02.2014, 12.05.2014  
(33) KR, KR, EP  
(74) PatentEnter s.r.o., Koliště 1965/13a, Brno, Černá Pole, 60200

(97) **EP 3002460**  
(47) 18.07.2018  
(97) 06.04.2016  
(51) **F16J 15/3208** (2016.01)  
**F04D 29/12** (2006.01)  
**F16C 17/04** (2006.01)  
**F16J 15/34** (2006.01)  
**F16J 15/36** (2006.01)  
**F16J 15/38** (2006.01)  
(96) 16.03.2010  
(96) 15179110.0  
(73) Vulco S.A., Santiago, CL  
(72) ABARCA MELO, Ricardo, Santiago, CL  
GUZMAN CASTRO, Rodrigo, Santiago, CL  
QUIROZ VENEGAS, Osvaldo, Santiago, CL  
(54) **Mechanická ucpávka**  
(32) 20090629, 20090630  
(31) 16.03.2009, 16.03.2009  
(33) CL, CL  
(74) Traplová Hakr Kubát, advokátní a patentová kancelář, ing. Eduard Hakr patentový zástupce, Přístavní 24, Praha 7, 17000

(97) **EP 3011619**  
(47) 01.08.2018  
(97) 24.12.2014  
(51) **H01M 4/52** (2010.01)  
**H01M 4/50** (2010.01)  
**H01M 4/136** (2010.01)  
**H01M 4/133** (2010.01)  
**H01M 4/02** (2006.01)  
**H01M 4/62** (2006.01)  
**H01M 4/58** (2010.01)  
**H01M 4/525** (2010.01)  
**H01M 4/505** (2010.01)  
**H01M 4/485** (2010.01)  
**H01M 4/36** (2006.01)  
**H01M 4/1391** (2010.01)  
**H01M 4/131** (2010.01)  
**H01M 4/04** (2006.01)  
**H01M 10/0525** (2010.01)  
**H01M 10/052** (2010.01)  
(96) 19.06.2014  
(96) 14739629.5  
(73) Cabot Corporation, Boston MA 02210-2019, US  
(72) OLJACA, Miodrag, Billerica, MA 01821, US  
BLIZANAC, Berislav, Billerica, MA 01821, US

DUPASQUIER, Aurelien, L., Billerica, MA 01821, US  
WALL, Ryan, C., Albuquerque, NM 87114, US  
SUSZKO, Arek, Albuquerque, NM 87122, US  
KOEHLERT, Ken, Billerica, MA 01821, US  
(54) **Aktivní materiály pro lithium-iontové baterie**  
(32) 201361837970 P, 201361837976 P  
(31) 21.06.2013, 21.06.2013  
(33) US, US  
(86) PCT/US2014/043182  
(87) WO 2014/205215  
(74) Čermák a spol., JUDr. Karel Čermák jr. Ph.D., LL.M., Elišky Peškové 735/15, Praha 5, 15000

(97) **EP 3013728**  
(47) 16.05.2018  
(97) 31.12.2014  
(51) **B66F 7/28** (2006.01)  
**B66F 7/04** (2006.01)  
**B66F 7/02** (2006.01)  
**B66F 13/00** (2006.01)  
**B66F 3/02** (2006.01)  
**B66F 3/46** (2006.01)  
(96) 26.05.2014  
(96) 14726364.4  
(73) Finkbeiner, Gerhard, 72250 Freudenstadt, DE  
(72) BENZ, Dieter, 72275 Alpirsbach, DE  
(54) **Zvedací zařízení pro zvedání a spouštění vozidel**

(32) 202013102803 U  
(31) 27.06.2013  
(33) DE  
(86) PCT/EP2014/060808  
(87) WO 2014/206668  
(74) Macek and Partners, Mgr. Jiří Macek, Sázavská 751/16, Praha 2, Vinohrady, 12000

(97) **EP 3020908**  
(47) 06.06.2018  
(97) 18.05.2016  
(51) **E06B 3/663** (2006.01)  
(96) 10.04.2012  
(96) 15200838.9  
(73) ALU-PRO srl, 30030 Noale, IT  
(72) Mäder, Hans Rudolf, 9402 Mörschwil, CH  
(54) **Rožpěrka pro vymezení odstupů skleněných tabulí vícenásobně zaskleného okna**  
(32) 11162316, 11196113  
(31) 13.04.2011, 29.12.2011  
(33) EP, EP  
(74) FISCHER & PARTNER IP s.r.o., Na Hrobci 294/5, Praha 2, Nové Město, 12800

(97) **EP 3022204**  
(47) 27.06.2018  
(97) 22.01.2015  
(51) **C07D 409/12** (2006.01)  
**C07D 471/10** (2006.01)  
**A01N 43/38** (2006.01)  
(96) 11.07.2014  
(96) 14739143.7  
(73) Syngenta Participations AG, 4058 Basel, CH  
(72) GODINEAU, Edouard, CH-4332 Stein, CH  
SMEJKAL, Tomas, CH-4332 Stein, CH  
PELLETIER, Sophie, CH-4058 Basel, CH  
MUEHLEBACH, Michel, CH-4332 Stein, CH  
MONDIERE, Régis Jean Georges, CH-4332 Stein, CH  
SMITS, Helmars, CH-4332 Stein, CH  
WECKESSER, Jochen, CH-4333 Muenchwilen, CH  
ROBINSON, Alan, James, CH-4333 Muenchwilen, CH  
(54) **Nový způsob přípravy spiroheterocyklických pyrrolidindionů**  
(32) 13177233, 13196335  
(31) 19.07.2013, 09.12.2013  
(33) EP, EP

- (86) PCT/EP2014/064922  
(87) WO 2015/007640  
(74) Traplová Hakr Kubát, advokátní a patentová kancelář, ing. Jan Kubát patentový zástupce, Přístavní 24, Praha 7, 17000
- 
- (97) **EP 3024484**  
(47) 20.06.2018  
(97) 29.01.2015  
(51) **A61K 39/395** (2006.01)  
**A61K 47/06** (2006.01)  
**C07K 16/28** (2006.01)  
(96) 23.07.2014  
(96) 14742509.4  
(73) Novaliq GmbH, 69120 Heidelberg, DE  
(72) GÜNTHER, Bernhard, 69221 Dossenheim, DE  
SCHERER, Dieter, CH-4242 Laufen, CH  
PETTIGREW, Anthony, 69120 Heidelberg, DE  
GRAF, Gesche, 64625 Bensheim, DE  
(54) **Stabilizované prostředky s obsahem protilátek**  
(32) 13177699  
(31) 23.07.2013  
(33) EP  
(86) PCT/EP2014/065840  
(87) WO 2015/011199  
(74) KOREJZOVA LEGAL v.o.s., JUDr. Petra Sauvage de Brantes, Korunní 810/104, Praha 10, Vinohrady, 10100
- 
- (97) **EP 3025779**  
(47) 11.07.2018  
(97) 01.06.2016  
(51) **B01L 3/00** (2006.01)  
(96) 26.11.2014  
(96) 14003970.2  
(73) Euroimmun Medizinische Labordiagnostika AG, 23560 Lübeck, DE  
(72) Kemsies, Detlef, 23619 Zarpfen, DE  
Schröder, Dieter, 23617 Stockelsdorf, DE  
Nevermann, Stefan, 23560 Lübeck, DE  
(54) **Inkubační žlab s testovacím proužkem**  
(74) PATENTSERVIS Praha a.s., Na Podkovce 281/10, Praha 4, Podolí, 14700
- 
- (97) **EP 3049447**  
(47) 27.06.2018  
(97) 02.04.2015  
(51) **C08F 36/06** (2006.01)  
**C08C 19/25** (2006.01)  
**C08C 19/44** (2006.01)  
(96) 27.09.2013  
(96) 13771117.2  
(73) Trinseo Europe GmbH, 8810 Horgen, CH  
(72) HAMANN, Evemarie, 06128 Halle, DE  
KIESEKAMP, Joachim, 06258 Schkopau, DE  
THIELE, Sven, 06120 Halle, DE  
HEIDENREICH, Daniel, 06110 Halle, DE  
(54) **Modifikované elastomerní kopolymery s nízkou vinylovou vazbou**  
(86) PCT/EP2013/070227  
(87) WO 2015/043660  
(74) PatentEnter s.r.o., Koliště 1965/13a, Brno, Černá Pole, 60200
- 
- (97) **EP 3057321**  
(47) 20.06.2018  
(97) 17.08.2016  
(51) **H04N 19/172** (2014.01)  
**H04N 19/184** (2014.01)  
**H04N 19/12** (2014.01)  
**H04N 19/156** (2014.01)  
**H04N 19/176** (2014.01)  
**H04N 19/46** (2014.01)  
**H04N 19/503** (2014.01)  
**H04N 19/593** (2014.01)  
**H04N 19/61** (2014.01)  
(96) 22.11.2011  
(96) 16162277.4  
(73) NEC Corporation, Minato-ku, Tokyo 108-8001, JP  
(72) CHONO, Keiichi, Tokyo 108-8001, JP  
SENDA, Yuzo, Tokyo 108-8001, JP  
TAJIME, Junji, Tokyo 108-8001, JP

- AOKI, Hirofumi, Tokyo 108-8001, JP  
SENZAKI, Kenta, Tokyo 108-8001, JP  
(54) **Video dekódovací zařízení, způsob dekódování videa a program**  
(32) 2010264320, 2011026331  
(31) 26.11.2010, 09.02.2011  
(33) JP, JP  
(74) Rott, Růžička & Guttmann Patentové, známkové a advokátní kanceláře, Ing. Jana Fuchsová, patentový zástupce, Vinohradská 938/37, Praha 2, 12000
- 
- (97) **EP 3057322**  
(47) 20.06.2018  
(97) 17.08.2016  
(51) **H04N 19/172** (2014.01)  
**H04N 19/184** (2014.01)  
**H04N 19/12** (2014.01)  
**H04N 19/156** (2014.01)  
**H04N 19/176** (2014.01)  
**H04N 19/503** (2014.01)  
**H04N 19/593** (2014.01)  
**H04N 19/61** (2014.01)  
**H04N 19/46** (2014.01)  
(96) 22.11.2011  
(96) 16162279.0  
(73) NEC Corporation, Minato-ku, Tokyo 108-8001, JP  
(72) CHONO, Keiichi, Tokyo, 108-8001, JP  
SENDA, Yuzo, Tokyo, 108-8001, JP  
TAJIME, Junji, Tokyo, 108-8001, JP  
AOKI, Hirofumi, Tokyo, 108-8001, JP  
SENZAKI, Kenta, Tokyo, 108-8001, JP  
(54) **Video dekódovací zařízení, způsob dekódování videa a program**  
(32) 2010264320, 2011026331  
(31) 26.11.2010, 09.02.2011  
(33) JP, JP  
(74) Rott, Růžička & Guttmann Patentové, známkové a advokátní kanceláře, Ing. Jana Fuchsová, patentový zástupce, Vinohradská 938/37, Praha 2, 12000
- 
- (97) **EP 3057323**  
(47) 04.07.2018  
(97) 17.08.2016  
(51) **H04N 19/172** (2014.01)  
**H04N 19/184** (2014.01)  
**H04N 19/12** (2014.01)  
**H04N 19/156** (2014.01)  
**H04N 19/176** (2014.01)  
**H04N 19/46** (2014.01)  
**H04N 19/503** (2014.01)  
**H04N 19/593** (2014.01)  
**H04N 19/61** (2014.01)  
(96) 22.11.2011  
(96) 16162304.6  
(73) NEC Corporation, Minato-ku, Tokyo 108-8001, JP  
(72) CHONO, Keiichi, Tokyo 108-8001, JP  
SENDA, Yuzo, Tokyo 108-8001, JP  
TAJIME, Junji, Tokyo 108-8001, JP  
AOKI, Hirofumi, Tokyo 108-8001, JP  
SENZAKI, Kenta, Tokyo 108-8001, JP  
(54) **Video dekódovací zařízení, způsob dekódování videa a program**  
(32) 2010264320, 2011026331  
(31) 26.11.2010, 09.02.2011  
(33) JP, JP  
(74) Rott, Růžička & Guttmann Patentové, známkové a advokátní kanceláře, Ing. Jana Fuchsová, patentový zástupce, Vinohradská 938/37, Praha 2, 12000
- 
- (97) **EP 3059379**  
(47) 13.06.2018  
(97) 24.08.2016  
(51) **E06B 9/58** (2006.01)  
**E06B 9/42** (2006.01)  
**E06B 9/54** (2006.01)  
(96) 09.02.2016  
(96) 16154877.1  
(73) LSS Lewens Sonnenschutz-Systeme GmbH & Co. KG, 19288 Ludwigslust, DE

- (72) WOLTERS, Theodorus Bernardus, 2611 NX DELFT, NL  
(54) **Zatahovací clona**  
(32) 2014333  
(31) 20.02.2015  
(33) NL  
(74) PATENTSERVIS Praha a.s., Na Podkovce 281/10, Praha 4, Podolí, 14700
- 
- (97) **EP 3071570**  
(47) 20.06.2018  
(97) 28.05.2015  
(51) **C07D 473/16** (2006.01)  
**C07D 473/18** (2006.01)  
**C07D 519/00** (2006.01)  
**A61K 31/522** (2006.01)  
**A61P 35/00** (2006.01)  
(96) 10.11.2014  
(96) 14806447.0  
(73) Pfizer Inc., New York, NY 10017, US  
(72) BEHENNA, Douglas Carl, San Juan Capistrano, California 92675, US  
CHENG, Hengmiao, San Diego, California 92127, US  
CHO-SCHULTZ, Sujin, San Diego, California 92130, US  
JOHNSON JR., Theodore Otto, San Diego, California 92130, US  
KATH, John Charles, La Mesa, California 91941, US  
NAGATA, Asako, San Diego, California 92126, US  
NAIR, Sajiv Krishnan, Vista, California 92081, US  
PLANKEN, Simon Paul, San Diego, California 92121, US  
(54) **2,6-substituované deriváty purinu a jejich použití při léčbě proliferativních poruch**  
(32) 201361907322 P  
(31) 21.11.2013  
(33) US  
(86) PCT/IB2014/065935  
(87) WO 2015/075598  
(74) Všetěčka Zelený Švorčík Kalenský a partneři, advokátní a patentová kancelář, JUDr. Pavel Zelený, advokát, Hálkova 1406/2, Praha 2, 12000
- 
- (97) **EP 3075855**  
(47) 15.08.2018  
(97) 05.10.2016  
(51) **C12N 15/113** (2010.01)  
**C12N 15/11** (2006.01)  
**A61K 31/713** (2006.01)  
(96) 08.06.2012  
(96) 16169874.1  
(73) NITTO DENKO CORPORATION, Ibaraki-shi, Osaka 567-8680, JP  
(72) AKOPIAN, Violetta, San Diego, CA 92130, US  
MINOMI, Kenjiro, Osaka, 567-8680, JP  
NIITSU, Yoshiro, Hokkaido, 064-0823, JP  
PAYNE, Joseph E., Oceanside, CA 92057, US  
KNOPOV, Victor, Oceanside, CA 92056, US  
WITTE, Richard P., San Diego, CA 92110, US  
AHMADIAN, Mohammad, Carlsbad, CA 92009, US  
PERELMAN, Loren A., Oakland, CA 94609, US  
TANAKA, Yasunobu, Osaka, 567-8680, JP  
FEINSTEIN, Elena, Rehovot, IL  
AVKIN-NACHUM, Sharon, Nes Ziona, IL  
KALINSKI, Hagar, Richon Le-Zion, IL  
METT, Igor, Rehovot, IL  
YING, Wenbin, San Diego, CA 92129, US  
LUI, Yun, San Diego, CA 92129, US  
(54) **Retinoid-lipozomy k zesílení modulače exprese HSP47**  
(32) 201161494832 P, 201161497447 P  
(31) 08.06.2011, 15.06.2011  
(33) US, US  
(74) Všetěčka Zelený Švorčík Kalenský a partneři, advokátní a patentová kancelář, JUDr. Michal Havlík, advokát, Hálkova 1406/2, Praha 2, 12000
- 
- (97) **EP 3084074**  
(47) 04.07.2018  
(97) 25.06.2015  
(51) **D21H 13/36** (2006.01)  
**F01N 3/28** (2006.01)  
**F16L 5/04** (2006.01)  
(96) 12.12.2014  
(96) 14825009.5  
(73) 3M Innovative Properties Company, St. Paul, MN 55133-3427, US
- 
- (72) MERRY, Richard P., Saint Paul, Minnesota 55133-3427, US  
HARDING, Ian R. I., Saint Paul, Minnesota 55133-3427, US  
HOWORTH, Gary F., Saint Paul, Minnesota 55133-3427, US  
(54) **Používání recyklované odpadní vody pro výrobu netkaných vláknitých materiálů vhodných pro používání v zařízeních pro omezování znečištění nebo v požárních zábranách**  
(32) 201361918355 P  
(31) 19.12.2013  
(33) US  
(86) PCT/US2014/069977  
(87) WO 2015/094957  
(74) FISCHER & PARTNER IP s.r.o., Na Hrobci 294/5, Praha 2, Nové Město, 12800
- 
- (97) **EP 3102040**  
(47) 20.06.2018  
(97) 13.08.2015  
(51) **A22C 21/00** (2006.01)  
**A22C 17/00** (2006.01)  
(96) 07.02.2014  
(96) 14703584.4  
(73) Linco Food Systems A/S, 8380 Trige, DK  
(72) EBBERS, Hermanus Godefridus Wilhelmus, 6986 BH Angerlo, NL  
GIEZEN, Wilhelmus Henricus Berendina, 7031 WR Wehl, NL  
(54) **Polohovací zařízení pro polohování drůbežích noh, přepravovaných v přepravním směru podél přepravní linky v řadě, do zpracovatelské polohy, která představuje referenční polohu pro zpracování drůbežích noh**  
(86) PCT/EP2014/052465  
(87) WO 2015/117668  
(74) PATENTSERVIS Praha a.s., Na Podkovce 281/10, Praha 4, Podolí, 14700
- 
- (97) **EP 3107353**  
(47) 20.06.2018  
(97) 20.08.2015  
(51) **H05B 3/14** (2006.01)  
**H05B 3/20** (2006.01)  
(96) 02.02.2015  
(96) 15749592.0  
(73) Korea Electronics Technology Institute, Gyeonggi-do 463-816, KR  
(72) KIM, Yoonjin, Suwon-si Gyeonggi-do 443-280, KR  
CHO, Jinwoo, Seongnam-si Gyeonggi-do 463-727, KR  
SHIN, Kwonwoo, Hwaseong-si Gyeonggi-do 445-856, KR  
PARK, Jisun, Yongin-si Gyeonggi-do 448-754, KR  
(54) **Kompozice teplovodivé pasty, topné těleso plošného typu využívající tuto pastu a přenosný ohříváč s nízkým příkonem**  
(32) 20140016668, 20140029744  
(31) 13.02.2014, 13.03.2014  
(33) KR, KR  
(86) PCT/KR2015/001067  
(87) WO 2015/122641  
(74) Rott, Růžička & Guttman Patentové, známkové a advokátní kanceláře, Ing. Jana Fuchsová, patentový zástupce, Vinohradská 938/37, Praha 2, 12000
- 
- (97) **EP 3117743**  
(47) 04.07.2018  
(97) 18.01.2017  
(51) **A47F 1/12** (2006.01)  
**B65G 1/02** (2006.01)  
(96) 13.07.2015  
(96) 15176386.9  
(73) HL DISPLAY AB, 131 26 Nacka Strand, SE  
(72) BORG, Martin, 187 45 Täby, SE  
ÅBERG, Isak, 114 22 Stockholm, SE  
(54) **Podávací zařízení předmětů**  
(74) FISCHER & PARTNER IP s.r.o., Na Hrobci 294/5, Praha 2, Nové Město, 12800
- 
- (97) **EP 3139121**  
(47) 06.06.2018  
(97) 08.03.2017  
(51) **F27B 7/16** (2006.01)  
**F27B 7/12** (2006.01)  
**F27B 7/34** (2006.01)  
(96) 10.08.2016

(96) 16183585.5  
(73) Schmidt, Michael, 46348 Raesfeld, DE  
(72) Schmidt, Michael, 46348 Raesfeld, DE  
(54) **Rotační bubnová pec**  
(32) 202015104662 U  
(31) 02.09.2015  
(33) DE  
(74) Čermák a spol., JUDr. Karel Čermák jr. Ph.D., LL.M., Elišky Peškové 735/15, Praha 5, 15000

(97) **EP 3145487**  
(47) 22.08.2018  
(97) 26.11.2015  
(51) **A61K 39/395** (2006.01)  
**A61K 47/02** (2006.01)  
**A61K 47/12** (2006.01)  
**A61K 39/00** (2006.01)  
**A61K 9/00** (2006.01)  
**A61K 47/26** (2006.01)  
**A61K 9/19** (2006.01)  
**C07K 16/24** (2006.01)  
(96) 15.05.2015  
(96) 15722541.8  
(73) Fresenius Kabi Deutschland GmbH, 61352 Bad Homburg, DE  
(72) RINALDI, Gianluca, I-00015 Monterotondo (RM), IT  
FRATARCANGELI, Silvia, I-03024 Ceprano (FR), IT  
DEL RIO, Alessandra, I-00144 Roma, IT  
(54) **Kapalná farmaceutická kompozice**  
(32) 14169753  
(31) 23.05.2014  
(33) EP  
(86) PCT/EP2015/060816  
(87) WO 2015/177057  
(74) ŽOVICOVÁ & ŽOVIC IP, s.r.o., Záhradnícka 36, Bratislava, 82108

(97) **EP 3148510**  
(47) 27.06.2018  
(97) 26.11.2015  
(51) **A61K 9/00** (2006.01)  
**A61K 38/00** (2006.01)  
**A61K 47/18** (2017.01)  
**A61K 47/26** (2006.01)  
(96) 15.05.2015  
(96) 15724974.9  
(73) Fresenius Kabi Deutschland GmbH, 61352 Bad Homburg, DE  
(72) RINALDI, Gianluca, I-00015 Monterotondo (RM), IT  
FRATARCANGELI, Silvia, I-03024 Ceprano (FR), IT  
DEL RIO, Alessandra, I-00144 Roma (RM), IT  
(54) **Kapalná farmaceutická kompozice**  
(32) 14169754  
(31) 23.05.2014  
(33) EP  
(86) PCT/EP2015/060817  
(87) WO 2015/177058  
(74) ŽOVICOVÁ & ŽOVIC IP, s.r.o., Záhradnícka 36, Bratislava, 82108

(97) **EP 3150327**  
(47) 25.07.2018  
(97) 03.12.2015  
(51) **B23K 35/363** (2006.01)  
**B23K 1/00** (2006.01)  
**B23K 1/19** (2006.01)  
**B23K 3/06** (2006.01)  
**B23K 35/28** (2006.01)  
**C22C 21/00** (2006.01)  
**F28D 1/053** (2006.01)  
**F28F 19/06** (2006.01)  
**F28F 21/08** (2006.01)  
**B23K 101/14** (2006.01)  
**B23K 103/10** (2006.01)  
(96) 27.04.2015  
(96) 15800648.6  
(73) UACJ Corporation, Tokyo 100-0004, JP  
Harima Chemicals, Inc., Kakogawa-shi, Hyogo 675-0019, JP  
(72) YAMASHITA, Naoki, Tokyo 100-0004, JP  
KUMAGAI, Hidetoshi, Tokyo 100-0004, JP

KIGA, Daigo, Kakogawa-shi Hyogo 675-0019, JP  
(54) **Povlečená trubka výměníku tepla, způsob výroby výměníku tepla, a pájecí pasta, použitá pro povlečené trubky výměníku tepla**  
(32) 2014108119  
(31) 26.05.2014  
(33) JP  
(86) PCT/JP2015/062739  
(87) WO 2015/182318  
(74) PATENTSERVIS Praha a.s., Na Podkovce 281/10, Praha 4, Podolí, 14700

(97) **EP 3154879**  
(47) 06.06.2018  
(97) 17.12.2015  
(51) **B65G 47/53** (2006.01)  
**B65G 47/66** (2006.01)  
**B65G 15/04** (2006.01)  
(96) 08.06.2015  
(96) 15726996.0  
(73) KHS GmbH, 44143 Dortmund, DE  
(72) GANZ, Simone, 44143 Dortmund, DE  
DROSTE, Sebastian, 46348 Raesfeld, DE  
ZENKE, Frank, 45529 Hattingen, DE  
(54) **Dopravní systém**  
(32) 102014108333  
(31) 13.06.2014  
(33) DE  
(86) PCT/EP2015/062726  
(87) WO 2015/189153  
(74) Čermák a spol., JUDr. Karel Čermák jr. Ph.D., LL.M., Elišky Peškové 735/15, Praha 5, 15000

(97) **EP 3157740**  
(47) 11.07.2018  
(97) 23.12.2015  
(51) **B29D 30/24** (2006.01)  
(96) 03.06.2015  
(96) 15732973.1  
(73) VMI Holland B.V., 8161 RK Epe, NL  
(72) DOPPENBERG, Evert, NL-8161 RK Epe, NL  
(54) **Konstrukční buben na pneumatiky**  
(32) 2013045  
(31) 20.06.2014  
(33) NL  
(86) PCT/NL2015/050399  
(87) WO 2015/194940  
(74) PATENTSERVIS Praha a.s., Na Podkovce 281/10, Praha 4, Podolí, 14700

(97) **EP 3159077**  
(47) 18.07.2018  
(97) 26.04.2017  
(51) **B22D 35/04** (2006.01)  
**B22D 35/06** (2006.01)  
**F27D 1/00** (2006.01)  
**F27D 3/14** (2006.01)  
(96) 26.08.2016  
(96) 16186045.7  
(73) Pyrotek Engineering Materials Limited, Wymbush, Milton Keynes MK8 8LN, GB  
(72) VINCENT, Mark, Leighton Buzzard, Bedfordshire LU7 3UL, GB  
(54) **Zařízení pro přenos kovu**  
(32) 201518505  
(31) 20.10.2015  
(33) GB  
(74) ŽOVICOVÁ & ŽOVIC IP, s.r.o., Záhradnícka 36, Bratislava, 82108

(97) **EP 3160275**  
(47) 15.08.2018  
(97) 30.12.2015  
(51) **A24F 47/00** (2006.01)  
(96) 26.06.2015  
(96) 15733694.2  
(73) Philip Morris Products S.A., 2000 Neuchâtel, CH  
(72) BORGES DE COURACA, Ana, Carolina, 1005 Lausanne, CH  
GRANT, Christopher John, 2000 Neuchâtel, CH  
(54) **Kuřácký výrobek obsahující spalitelný zdroj tepla a držák a způsob jeho výroby**

(32) 14174791  
(31) 27.06.2014  
(33) EP  
(86) PCT/EP2015/064592  
(87) WO 2015/197850  
(74) PatentEnter s.r.o., Koliště 1965/13a, Brno, Černá Pole, 60200

(97) **EP 3165287**  
(47) 04.07.2018  
(97) 10.05.2017  
(51) **B05B 1/04** (2006.01)  
**B05C 5/02** (2006.01)  
(96) 21.02.2012  
(96) 16002092.1  
(73) Dürr Systems AG, 74321 Bietigheim-Bissingen, DE  
(72) Kraft, Bernd, 71711 Steinheim-Höfpingheim, DE  
Stiegler, Martin, 71717 Beilstein, DE  
(54) **Hlava trysky pro aplikaci izolačního prostředku**  
(32) 102011011850  
(31) 21.02.2011  
(33) DE  
(74) Čermák a spol., JUDr. Karel Čermák jr. Ph.D., LL.M., Elišky Peškové  
735/15, Praha 5, 15000

(97) **EP 3166317**  
(47) 15.08.2018  
(97) 10.05.2017  
(51) **H04N 19/91** (2014.01)  
(96) 31.10.2012  
(96) 16197055.3  
(73) Samsung Electronics Co., Ltd., Gyeonggi-do 16677, KR  
(72) PIAO, Yin-ji, 443-744 Gyeonggi-do, KR  
MIN, Jung-hye, 443-745 Gyeonggi-do, KR  
(54) **Způsob a zařízení na stanovení kontextového modelu pro kódování a dekódování hladiny entropie transformačního koeficientu**  
(32) 201161553668 P, 201261671955 P  
(31) 31.10.2011, 16.07.2012  
(33) US, US  
(74) PATENTSERVIS Praha a.s., Na Podkovce 281/10, Praha 4, Podolí, 14700

(97) **EP 3177918**  
(47) 27.06.2018  
(97) 02.02.2017  
(51) **G01N 33/08** (2006.01)  
**A01K 45/00** (2006.01)  
**A01K 43/00** (2006.01)  
G01N 21/65 (2006.01)  
(96) 29.07.2016  
(96) 16754418.8  
(73) Agri Advanced Technologies GmbH, 49429 Visbek, DE  
(72) HURLIN, Jörg, 27801 Döttingen, DE  
MEISSNER, Sven, 09618 Brandersbisdorf, DE  
FISCHER, Björn, 09212 Limbach-Oberfrohna, DE  
(54) **Způsob a zařízení pro zavádění otvoru do vápenité skořápky v oblasti tupého pólu k vylíhnutí určených ptačích vajec s embryem**  
(32) 15178951  
(31) 29.07.2015  
(33) EP  
(86) PCT/EP2016/068243  
(87) WO 2017/017277  
(74) FISCHER & PARTNER IP s.r.o., Na Hrobci 294/5, Praha 2, Nové Město,  
12800

(97) **EP 3205009**  
(47) 11.07.2018  
(97) 28.07.2016  
(51) **H02M 7/00** (2006.01)  
**H01H 31/26** (2006.01)  
**H01H 31/32** (2006.01)  
(96) 09.12.2015  
(96) 15808563.9  
(73) Siemens Aktiengesellschaft, 80333 München, DE

(72) NAGEL, Andreas, 90431 Nürnberg, DE  
PONATH, Harald, 96114 Hirschaid, DE  
(54) **Sestava měniče s pohyblivými kontakty, ale s pevnou konstrukcí skupinou měniče**  
(32) 15151795  
(31) 20.01.2015  
(33) EP  
(86) PCT/EP2015/079045  
(87) WO 2016/116213  
(74) Čermák a spol., JUDr. Karel Čermák jr. Ph.D., LL.M., Elišky Peškové  
735/15, Praha 5, 15000

(97) **EP 3206154**  
(47) 13.06.2018  
(97) 16.08.2017  
(51) **G06F 21/57** (2013.01)  
**H04L 29/06** (2006.01)  
(96) 12.02.2016  
(96) 16155540.4  
(73) Deutsche Telekom AG, 53113 Bonn, DE  
(72) Fuchs, Burkhard, 57319 Bad Berleburg, DE  
Stücker, Olaf, 57482 Wenden, DE  
Kügler, Dennis, 53121 Bonn, DE  
Klein, Dominik, 53129 Bonn, DE  
(54) **Způsob a zařízení pro spolehlivý přenos užitečných dat**  
(74) FISCHER & PARTNER IP s.r.o., Na Hrobci 294/5, Praha 2, Nové Město,  
12800

(97) **EP 3242799**  
(47) 20.06.2018  
(97) 14.07.2016  
(51) **B32B 27/34** (2006.01)  
**B32B 7/02** (2006.01)  
**B32B 25/08** (2006.01)  
**B32B 25/14** (2006.01)  
**B32B 27/08** (2006.01)  
**B32B 27/30** (2006.01)  
**B32B 27/32** (2006.01)  
(96) 08.01.2016  
(96) 16702244.1  
(73) Clopay Plastic Products Company, Inc., Mason OH 45040, US  
(72) MUSLET, Iyad, West Chester, OH 45069, US  
PRESTON, Kevin, Mainville, OH 45039, US  
(54) **Elastomerové filmy s vylepšenou odolností vůči roztrhnutí**  
(32) 201562101815 P  
(31) 09.01.2015  
(33) US  
(86) PCT/US2016/012595  
(87) WO 2016/112256  
(74) PATENTSERVIS Praha a.s., Na Podkovce 281/10, Praha 4, Podolí, 14700

(97) **EP 3259420**  
(47) 27.06.2018  
(97) 25.08.2016  
(51) **E04H 6/24** (2006.01)  
**E04H 6/36** (2006.01)  
(96) 15.02.2016  
(96) 16706996.2  
(73) Groupe Waterair, 68580 Seppois le Bas, FR  
(72) BLARY, Christophe, 68130 Altkirch, FR  
MEHEUX, Luc, 25200 Bethoncourt, FR  
STEINBAUER, Thierry, 90200 Giromagny, FR  
HOUBERDON, Pascal, 68700 Aspach Le Haut, FR  
(54) **Zařízení pro zakrytí nádrže, jako je plavecký bazén nebo podobné stavby**  
(32) 1551291  
(31) 17.02.2015  
(33) FR  
(86) PCT/EP2016/053147  
(87) WO 2016/131760  
(74) PATENTSERVIS Praha a.s., Na Podkovce 281/10, Praha 4, Podolí, 14700

### Zveřejněné opravené překlady evropských patentových spisů

U následujících udělených evropských patentů s účinky pro Českou republiku byl majitelem předložen opravený překlad patentového spisu do českého jazyka (§35d odst. 2 zákona č. 527/1990 Sb., v platném znění).

Datem zveřejnění opraveného překladu evropského patentového spisu je datum publikace tohoto Věstníku.

(97) EP 1929389	(97) EP 2970303	(97) EP 3103800
(97) EP 2949658	(97) EP 3076800	(97) EP 3192418

### Zveřejněné překlady pozměněného, nebo omezeného znění evropských patentových spisů

U následujících udělených evropských patentů s účinky pro Českou republiku byl majitelem předložen opravený překlad patentového spisu do českého jazyka (§ 35d odst. 2 zákona č. 527/1990 Sb., v platném znění).

Datem zveřejnění opraveného překladu evropského patentového spisu je datum publikace tohoto Věstníku.

(97) EP 2579854	(97) EP 2789224
-----------------	-----------------

### Evropské patenty zachované v pozměněném nebo omezeném znění

V této části jsou uvedeny evropské patenty s účinky pro Českou republiku, které byly Evropským úřadem podle článku 102 Úmluvy o udělování evropských patentů zachovány v omezeném znění podle čl. 105a - 105c EPC 2000, nebo v pozměněném znění (§ 35f zákona č. 527/1990 Sb., v platném znění).

(97)	Datum oznámení o zachování patentu	(97)	Datum oznámení o zachování patentu
EP 1610822	19.09.2018	EP 2656848	19.09.2018
EP 2592165	19.09.2018		

### Evropské patenty zrušené Evropským patentovým úřadem

Následující evropské patenty udělené Evropským patentovým úřadem s účinky pro Českou republiku byly zrušeny Evropským patentovým úřadem podle článku 102 Úmluvy o udělování evropských patentů (§ 35f odst 2 zákona č. 527/1990 Sb., v platném znění).

(97) EP 1886835	(97) EP 2099873	(97) EP 2655702
-----------------	-----------------	-----------------

### MM4A Zánik evropských patentů nezaplacením poplatků za udržování platnosti patentu

Následující evropské patenty udělené Evropským patentovým úřadem s účinky pro Českou republiku zanikly pro nezaplacení poplatků za udržování platnosti patentu (§ 22 písm. b) zákona č. 527/1990 Sb., v platném znění).

(97) EP 1344553	(97) EP 1858782	(97) EP 2262493	(97) EP 2639359
(97) EP 1482948	(97) EP 1861224	(97) EP 2262777	(97) EP 2641696
(97) EP 1487926	(97) EP 1865940	(97) EP 2265309	(97) EP 2660794
(97) EP 1492761	(97) EP 1967424	(97) EP 2265406	(97) EP 2667138
(97) EP 1534119	(97) EP 1967755	(97) EP 2271593	(97) EP 2683384
(97) EP 1574399	(97) EP 1970460	(97) EP 2297162	(97) EP 2683576
(97) EP 1582776	(97) EP 1970867	(97) EP 2307631	(97) EP 2683724
(97) EP 1601384	(97) EP 1991411	(97) EP 2364762	(97) EP 2684200
(97) EP 1603442	(97) EP 1993380	(97) EP 2391353	(97) EP 2686811
(97) EP 1604065	(97) EP 1995242	(97) EP 2405751	(97) EP 2686842
(97) EP 1608233	(97) EP 1996269	(97) EP 2406226	(97) EP 2778208
(97) EP 1611338	(97) EP 1998627	(97) EP 2406662	(97) EP 2778319
(97) EP 1613347	(97) EP 1999314	(97) EP 2407537	(97) EP 2779138
(97) EP 1702802	(97) EP 2018295	(97) EP 2408913	(97) EP 2818270
(97) EP 1724423	(97) EP 2032268	(97) EP 2409114	(97) EP 2825528
(97) EP 1725881	(97) EP 2039579	(97) EP 2427712	(97) EP 2828090
(97) EP 1730044	(97) EP 2098468	(97) EP 2450512	(97) EP 2830813
(97) EP 1740397	(97) EP 2110502	(97) EP 2498352	(97) EP 2963351
(97) EP 1748954	(97) EP 2112304	(97) EP 2499904	(97) EP 2970191
(97) EP 1751131	(97) EP 2129377	(97) EP 2500888	(97) EP 2970333
(97) EP 1832834	(97) EP 2132314	(97) EP 2505431	(97) EP 2971632
(97) EP 1834755	(97) EP 2136766	(97) EP 2521640	(97) EP 2974175
(97) EP 1834824	(97) EP 2139479	(97) EP 2544711	(97) EP 2974465
(97) EP 1839689	(97) EP 2145392	(97) EP 2546255	(97) EP 3002370
(97) EP 1840534	(97) EP 2146867	(97) EP 2555775	
(97) EP 1849488	(97) EP 2230360	(97) EP 2555776	
(97) EP 1858763	(97) EP 2230444	(97) EP 2639221	

**PD4A**

**Převod práv a ostatní změny majitelů evropských patentů**

(97) **EP 1453521**  
(73) THERAMEX HQ UK LIMITED, Londýn EC4N 7BE, GB

(97) **EP 1546056**  
(73) Vitro, S.A.B. de C.V., San Pedro Garza Garcia, Nuevo León, México  
66265, MX

(97) **EP 1605890**  
(73) THERAMEX HQ UK LIMITED, Londýn EC4N 7BE, GB

(97) **EP 1902141**  
(73) Baxalta GmbH, 6300 Zug, CH

(97) **EP 2041476**  
(73) Jamoletti Francesco, 24053 Brignano Gera d'Adda, IT

(97) **EP 2170942**  
(73) THERAMEX HQ UK LIMITED, Londýn EC4N 7BE, GB

(97) **EP 2249869**  
(73) THERAMEX HQ UK LIMITED, Londýn EC4N 7BE, GB

(97) **EP 2396284**  
(73) Vitro, S.A.B. de C.V., San Pedro Garza Garcia, Nuevo León, México  
66265, MX

(97) **EP 2414380**  
(73) THERAMEX HQ UK LIMITED, Londýn EC4N 7BE, GB

(97) **EP 2513005**  
(73) ASK Chemicals LLC, Wilmington, 19801, DE, US

(97) **EP 2552846**  
(73) Vitro, S.A.B. de C.V., San Pedro Garza Garcia, Nuevo León, México  
66265, MX



**FG1K**

**Zapsané užité vzory - přehled podle čísel zápisu**

V období uzávěrky tohoto čísla Věstníku zapsal Úřad průmyslového vlastnictví tyto užité vzory.

(11)	(51)		(11)	(51)		(11)	(51)	
32088	<i>E 06 B 9/26</i>	(2006.01)	32094	<i>G 01 B 7/02</i>	(2006.01)	32100	<i>A 63 G 11/00</i>	(2006.01)
32089	<i>A 47 C 17/86</i>	(2006.01)	32095	<i>B 21 D 26/02</i>	(2011.01)	32101	<i>A 63 H 1/04</i>	(2006.01)
32090	<i>A 41 D 13/06</i>	(2006.01)	32096	<i>F 24 S 70/20</i>	(2018.01)	32102	<i>B 09 C 1/08</i>	(2006.01)
32091	<i>G 09 B 19/02</i>	(2006.01)	32097	<i>G 09 F 1/12</i>	(2006.01)	32103	<i>B 09 C 1/08</i>	(2006.01)
32092	<i>B 67 D 7/84</i>	(2010.01)	32098	<i>B 23 K 26/70</i>	(2014.01)	32104	<i>B 25 B 5/00</i>	(2006.01)
32093	<i>G 01 N 3/28</i>	(2006.01)	32099	<i>B 23 Q 11/00</i>	(2006.01)	32105	<i>C 12 Q 1/68</i>	(2018.01)

**FG1K**

**Zapsané užité vzory - řazené podle MPT**

(51)	<i>A41D 13/06</i>	(2006.01)	(72)	Lhotský Ondřej Ing., Říčany, CZ	
(11)	32090			Kukačka Jan Mgr., Řevnice, CZ	
(21)	<b>2018-34943</b>			Slunský Jan Ing., Heršpice, CZ	
(22)	11.05.2018		(54)	<b>Zařízení pro přípravu sanačního čidla pro hydraulické štěpení horninového prostředí</b>	
(47)	25.09.2018		(74)	PatentCentrum Sedlák & Partners s.r.o., Husova tř. 1847/5, České Budějovice, České Budějovice 3, 37001	
(73)	Hemžský Pavel, Olomouc, Neředín, CZ				
(72)	Hemžský Pavel, Olomouc, Neředín, CZ				
(54)	<b>Holenní opěra pro práci v kleče</b>				
(74)	Ing. Petr Soukup, tř. Svobody 43/39, Olomouc, 77900				
<hr/>					
(51)	<i>A47C 17/86</i>	(2006.01)	(51)	<i>B09C 1/08</i>	(2006.01)
	<i>A47C 17/00</i>	(2006.01)		<i>E21B 47/00</i>	(2012.01)
	<i>A47C 3/00</i>	(2006.01)		<i>A62D 3/00</i>	(2006.01)
(11)	32089		(11)	32103	
(21)	<b>2018-34901</b>		(21)	<b>2018-35174</b>	
(22)	24.04.2018		(22)	16.07.2018	
(47)	25.09.2018		(47)	25.09.2018	
(73)	České vysoké učení technické v Praze, Fakulta stavební, katedra architektury, Praha 6, Dejvice, CZ		(73)	DEKONTA, a.s., Dřetovice, CZ	
(72)	Suchá Věra Ing. ak. arch., Praha 9, Letňany, CZ			NANO IRON, s.r.o., Rajhrad, CZ	
(54)	<b>Područka/opěrka pro sedací a ležací nábytek</b>		(72)	Lhotský Ondřej Ing., Říčany, CZ	
(74)	Ing. Václav Kratochvíl, Husníkova 2086/22, Praha 5, Stodůlky, 15800			Kukačka Jan Mgr., Řevnice, CZ	
				Slunský Jan Ing., Heršpice, CZ	
			(54)	<b>Zařízení pro sanaci horninového prostředí pomocí vysokotlaké injektáže</b>	
			(74)	PatentCentrum Sedlák & Partners s.r.o., Husova tř. 1847/5, České Budějovice, České Budějovice 3, 37001	
<hr/>					
(51)	<i>A63G 11/00</i>	(2006.01)	(51)	<i>B21D 26/02</i>	(2011.01)
(11)	32100			<i>F24S 70/20</i>	(2018.01)
(21)	<b>2018-35133</b>			<i>F24S 10/00</i>	(2018.01)
(22)	02.07.2018		(11)	32095	
(47)	25.09.2018		(21)	<b>2018-35051</b>	
(73)	Chytrý Michal Ing., Sobotka, CZ		(22)	11.06.2018	
(72)	Chytrý Michal Ing., Sobotka, CZ		(47)	25.09.2018	
(54)	<b>Dvojitě houpací prkno</b>		(73)	Vysoké učení technické v Brně, Brno, Veveří, CZ	
				AQUAdem, s.r.o., Brno, Chrlice, CZ	
			(72)	Mrňa Libor doc. RNDr., Ph.D., Brno, Slatina, CZ	
				Řiháček Jan Ing., Ph.D., Brno, Královo Pole, CZ	
				Podaný Kamil Ing., Všechnovice, CZ	
				Koutný Oto, Kotvrdovice, CZ	
			(54)	<b>Zařízení pro výrobu solárních absorbérů se strukturovaným povrchem</b>	
			(74)	Kania, Sedlak, Smola - Patentová kancelář, Ing. Tomáš Benda, Mendlovo náměstí 907/1a, Brno, Staré Brno, 60300	
<hr/>					
(51)	<i>B09C 1/08</i>	(2006.01)	(51)	<i>B23K 26/70</i>	(2014.01)
	<i>E21B 47/00</i>	(2012.01)	(11)	32098	
	<i>A62D 3/00</i>	(2006.01)	(21)	<b>2018-35058</b>	
(11)	32102		(22)	12.06.2018	
(21)	<b>2018-35173</b>		(47)	25.09.2018	
(22)	16.07.2018		(73)	Ústav přístrojové techniky AV ČR, v.v.i., Brno, Královo Pole, CZ	
(47)	25.09.2018		(72)	Mrňa Libor doc. RNDr., Ph.D., Brno, Slatina, CZ	
(73)	DEKONTA, a.s., Dřetovice, CZ			Horník Petr, Telč, Telč-Staré Město, CZ	
	NANO IRON, s.r.o., Rajhrad, CZ			Šebestová Hana, Kyjov, CZ	
			(54)	<b>Polohovací držák pro hybridní svařování</b>	

(74) Kania, Sedlak, Smola - Patentová kancelář, Ing. Tomáš Benda, Mendlovo náměstí 907/1a, Brno, Staré Brno, 60300

(51) **B23Q 11/00** (2006.01)  
**B23B 29/02** (2006.01)  
**F16F 7/10** (2006.01)

(11) 32099

(21) **2018-35081**

(22) 20.06.2018

(47) 25.09.2018

(73) České vysoké učení technické v Praze, Fakulta strojní, Ústav výrobních strojů a zařízení, Praha 2, Nové Město, CZ  
ŠKODA MACHINE TOOL a.s., Plzeň, Jižní Předměstí, CZ

(72) Fiala Štěpán Ing., Praha 9, Hloubětín, CZ

Novotný Lukáš Ing., Ph.D., Dobříš, CZ

Hlavatý Vlastimil Ing., Pernarec, CZ

(54) **Fluidní laditelný pasivní dynamický hltič vibrací**

(74) Ing. Václav Kratochvíl, Husníkova 2086/22, Praha 5, Stodůlky, 15800

(51) **B25B 5/00** (2006.01)

**B23Q 3/06** (2006.01)

(11) 32104

(21) **2018-35175**

(22) 16.07.2018

(47) 25.09.2018

(73) SEANT Technology s.r.o., Brno, Královo Pole, CZ

Jankovský Jaroslav Ing., Brno, Řečkovice, CZ

Řezníček Michal Ing., Ph.D., Brno, Zábřovice, CZ

Otáhal Alexandr Ing., Břeclav, Charvátská Nová Ves, CZ

(54) **Uspořádání držáku pro uchycení desek plošných spojů**

(51) **B67D 7/84** (2010.01)

(11) 32092

(21) **2018-34992**

(22) 24.05.2018

(47) 25.09.2018

(73) Krýsl Lubomír Ing., Letiny, CZ

(72) Krýsl Lubomír Ing., Letiny, CZ

(54) **Stojan na pивní tank**

(74) Ing. Václav Kratochvíl, Husníkova 2086/22, Praha 5, Stodůlky, 15800

(51) **C12Q 1/68** (2018.01)

**C12Q 1/6876** (2018.01)

**C12Q 1/6888** (2018.01)

**C12N 15/11** (2006.01)

(11) 32105

(21) **2018-35260**

(22) 10.08.2018

(47) 25.09.2018

(73) Ústav experimentální botaniky AV ČR, v. v. i., Praha 6, Lysolaje, CZ

(72) Moravec Tomáš Mgr., Ph.D., Praha 6, Bubeneč, CZ

Plechová Helena Dr. rer. nat. Ing., Praha 6, Dejvice, CZ

Čeřovská Noemi doc. RNDr., CSc., Praha 6, Ruzyně, CZ

Hadámková Renata, Praha 8, CZ

(54) **Sada pramerů pro detekci X viru bramboru metodou RT-LAMP**

(51) **E06B 9/26** (2006.01)

**E06B 9/58** (2006.01)

**E06B 9/68** (2006.01)

**E04D 13/16** (2006.01)

**E04D 13/18** (2018.01)

(11) 32088

(21) **2018-34713**

(22) 19.02.2018

(47) 25.09.2018

(73) České vysoké učení technické v Praze, Praha 6, Dejvice, CZ

(72) Tywoniak Jan prof. Ing., CSc., Čerčany, CZ

(54) **Exteriérový zastíňovací systém s integrovanými funkcemi pro střešní okna**

(74) RNDr. Silvie Dokulilová Ph.D., Bašného 279/51, Brno, Kohoutovice, 62300

(51) **F24S 70/20** (2018.01)

**F24S 10/00** (2018.01)

(11) 32096

(21) **2018-35052**

(22) 11.06.2018

(47) 25.09.2018

(73) Vysoké učení technické v Brně, Brno, Veveří, CZ

Ústav přístrojové techniky AV ČR, v.v.i., Brno, Královo Pole, CZ

(72) Mrňa Libor doc. RNDr., Ph.D., Brno, Slatina, CZ

Řiháček Jan Ing., Ph.D., Brno, Královo Pole, CZ

Podaný Kamil Ing., Všechnovice, CZ

Šarbot Martin Mgr., Ph.D., Brno, Židenice, CZ

(54) **Solární absorber se strukturovaným povrchem, solární kolektor obsahující uvedený solární absorber a sestava těchto solárních kolektorů**

(74) Kania, Sedlak, Smola - Patentová kancelář, Ing. Tomáš Benda, Mendlovo náměstí 907/1a, Brno, Staré Brno, 60300

(51) **G01B 7/02** (2006.01)

**G01R 1/067** (2006.01)

(11) 32094

(21) **2018-35047**

(22) 08.06.2018

(47) 25.09.2018

(73) MESING, spol. s r.o., Brno, Židenice, CZ

(72) Kůr Jan Ing., Kyjov, CZ

(54) **Indukčnostní snímač pro rozměrovou kontrolu součástek**

(74) Kania, Sedlak, Smola - Patentová kancelář, Ing. Tomáš Benda, Mendlovo náměstí 907/1a, Brno, Staré Brno, 60300

(51) **G01N 3/28** (2006.01)

**G01N 3/303** (2006.01)

(11) 32093

(21) **2018-35018**

(22) 30.05.2018

(47) 25.09.2018

(73) České vysoké učení technické v Praze, Praha 6, Dejvice, CZ

(72) Kubelka Martin Ing., IWE, Jablonné nad Orlicí, CZ

Tatíček František Ing., Ph.D., Vestec, CZ

Pačák Tomáš Ing., Praha 4, Háje, CZ

Šanovec Jan doc. Ing., CSc., Dobřichovice, CZ

Valeš Michal Ing., Rokycany, Nové Město, CZ

(54) **Zařízení pro destruktivní zkoušení základního materiálu pro proces hlubokého tažení při plošném tváření**

(74) Ing. Dobroslav Musil, patentová kancelář, Ing. Dobroslav Musil, Zábřovická 801/11, Brno, Zábřovice, 61500

(51) **G09B 19/02** (2006.01)

**A63F 3/04** (2006.01)

(11) 32091

(21) **2018-34949**

(22) 14.05.2018

(47) 25.09.2018

(73) EDU4KIDS s.r.o., Říčany, CZ

(72) Rožková Petra Ing., Říčany, CZ

Vitová Barbora, BBA, Říčany, CZ

(54) **Pomůcka pro podporu ICT vzdělávání u dětí předškolního a nižšího školního věku**

(74) Hák Janeček & Švestka, Patentová a známková kancelář, RNDr. Roman Hák, U průhonu 827/5, Praha 7, Holešovice, 17000

(51) **G09F 1/12** (2006.01)

**G09F 15/00** (2006.01)

(11) 32097

(21) **2018-35053**

(22) 11.06.2018

(47) 25.09.2018

(73) Konečný Marek Ing., Fryčovice, CZ

ova media solutions s.r.o., Praha 1, CZ

(72) Konečný Marek Ing., Fryčovice, CZ

Bašek Petr, Praha 8, Karlín, CZ

(54) **Zařízení pro uchycení reklamního banneru**

(74) Ing. Pavel Nádvorník s.r.o., Sokola Tůmy 1099/1, Ostrava, Mariánské Hory, 70900

**Seznam majitelů zapsaných užitéch vzorů**

(73)	(11)	(51)		(73)	(11)	(51)	
AQUAdem, s.r.o., Brno, Chrlice, CZ	32095	<b>B 21 D 26/02</b>	(2011.01)	SEANT Technology s.r.o., Brno, Královo Pole, CZ	32104	<b>B 25 B 5/00</b>	(2006.01)
České vysoké učení technické v Praze, Praha 6, Dejvice, CZ	32088	<b>E 06 B 9/26</b>	(2006.01)	ŠKODA MACHINE TOOL a.s., Plzeň, Jižní Předměstí, CZ	32099	<b>B 23 Q 11/00</b>	(2006.01)
České vysoké učení technické v Praze, Praha 6, Dejvice, CZ	32093	<b>G 01 N 3/28</b>	(2006.01)	Ústav experimentální botaniky AV ČR, v. v. i., Praha 6, Lysolaje, CZ	32105	<b>C 12 Q 1/68</b>	(2018.01)
České vysoké učení technické v Praze, Fakulta stavební, katedra architektury, Praha 6, Dejvice, CZ	32089	<b>A 47 C 17/86</b>	(2006.01)	Ústav přístrojové techniky AV ČR, v.v.i., Brno, Královo Pole, CZ	32096	<b>F 24 S 70/20</b>	(2018.01)
České vysoké učení technické v Praze, Fakulta strojní, Ústav výrobních strojů a zařízení, Praha 2, Nové Město, CZ	32099	<b>B 23 Q 11/00</b>	(2006.01)	Ústav přístrojové techniky AV ČR, v.v.i., Brno, Královo Pole, CZ	32098	<b>B 23 K 26/70</b>	(2014.01)
DEKONTA, a.s., Dřetovice, CZ	32102	<b>B 09 C 1/08</b>	(2006.01)	Vysoké učení technické v Brně, Brno, Veveří, CZ	32095	<b>B 21 D 26/02</b>	(2011.01)
DEKONTA, a.s., Dřetovice, CZ	32103	<b>B 09 C 1/08</b>	(2006.01)	Vysoké učení technické v Brně, Brno, Veveří, CZ	32096	<b>F 24 S 70/20</b>	(2018.01)
EDU4KIDS s.r.o., Říčany, CZ	32091	<b>G 09 B 19/02</b>	(2006.01)	Bryksa Igor, Praha 5, Stodůlky, CZ	32101	<b>A 63 H 1/04</b>	(2006.01)
MESING, spol. s r.o., Brno, Židenice, CZ	32094	<b>G 01 B 7/02</b>	(2006.01)	Bryksa Liliya, Praha 5, Stodůlky, CZ	32101	<b>A 63 H 1/04</b>	(2006.01)
NANO IRON, s.r.o., Rajhrad, CZ	32102	<b>B 09 C 1/08</b>	(2006.01)	Chytrý Michal Ing., Sobotka, CZ	32100	<b>A 63 G 11/00</b>	(2006.01)
NANO IRON, s.r.o., Rajhrad, CZ	32103	<b>B 09 C 1/08</b>	(2006.01)	Hemžský Pavel, Olomouc, Neředín, CZ	32090	<b>A 41 D 13/06</b>	(2006.01)
ova media solutions s.r.o., Praha 1, CZ	32097	<b>G 09 F 1/12</b>	(2006.01)	Konečný Marek Ing., Fryčovice, CZ	32097	<b>G 09 F 1/12</b>	(2006.01)
				Krýsl Lubomír Ing., Letiny, CZ	32092	<b>B 67 D 7/84</b>	(2010.01)

## FG4Q

## Zapsané průmyslové vzory - přehled podle čísel zápisu

V období uzávěrky tohoto čísla Věstníku zapsal Úřad průmyslového vlastnictví tyto průmyslové vzory:

(11)	(51)	(11)	(51)
37221	25-01	37222	13-03

## FG4Q

## Zapsané průmyslové vzory - přehled podle tříd

(51) **13-03**  
(11) 37222  
(21) 2017-40950  
(22) 23.05.2017  
(15) 24.09.2018  
(54) **Mnohočetná zásuvka**  
(28) 3  
(73) IT TRADE, a.s., Praha 10, Hostivař, CZ  
(72) Baoku Jin, Zhangqihuating, CN  
(74) Karel Fiala, advokátní kancelář, JUDr. Karel Fiala, Vladislavova 1747/16, Praha 1, Nové Město, 11000



3.2



3.3



1.1



2.1



3.1

(51) **25-01**  
(11) 37221  
(21) 2017-41077  
(22) 07.11.2017  
(15) 21.09.2018  
(54) **Stavební tvárnice - plotovka**  
(28) 13  
(73) KB - BLOK systém, s.r.o., Postoloprty, CZ  
(72) Vzdal se práva být uveden - §35(2)(c) zák. č. 2017/2000 Sb., neuvedeno, XY  
(74) PELIKÁN KROFTA KOHOUTEK advokátní kancelář s.r.o., Mgr. David Krofta, Tyršův dům, Újezd 450/40, Praha 1 - Malá Strana, 11801

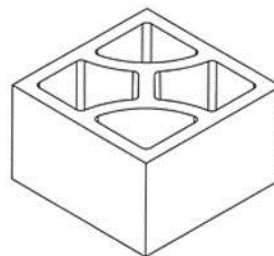

1.1

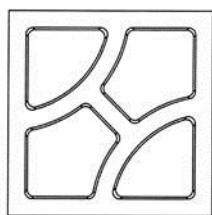

1.2



1.3

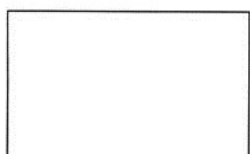

1.4

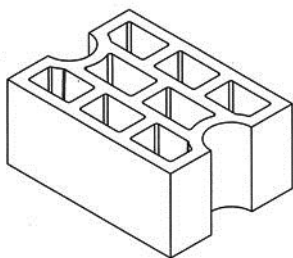

2.1

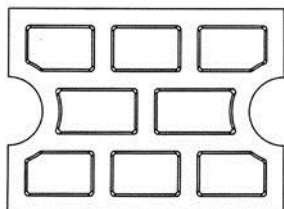

2.2

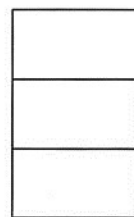

2.3



2.4

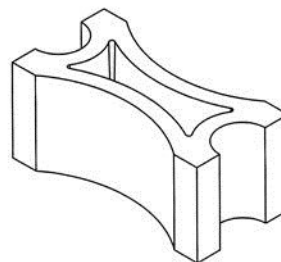

3.1

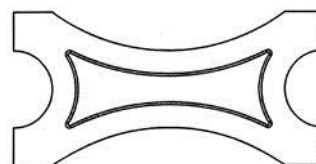

3.2

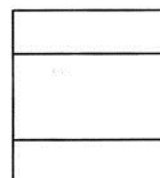

3.3

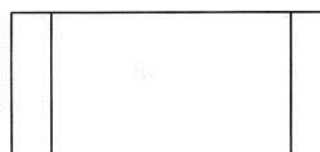

3.4

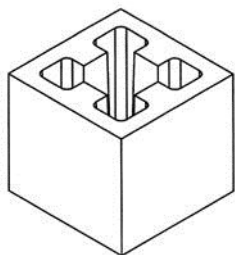

4.1

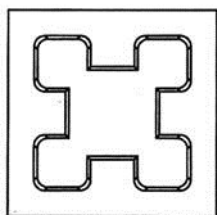

4.2



4.3

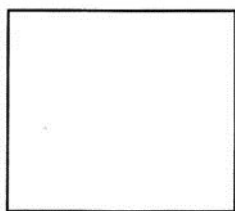

4.4

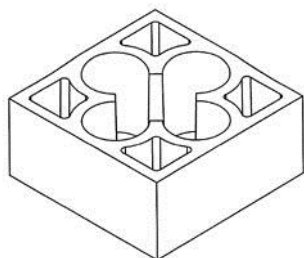

5.1

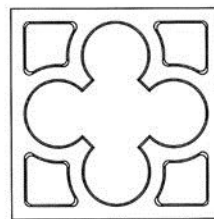

5.2



5.3

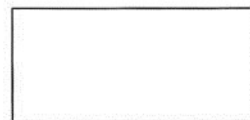

5.4

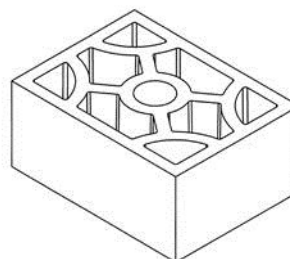

6.1

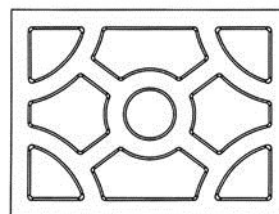

6.2



6.3



6.4

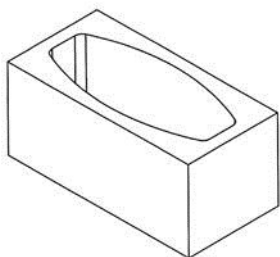

7.1

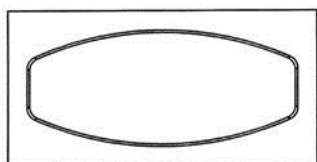

7.2



7.3

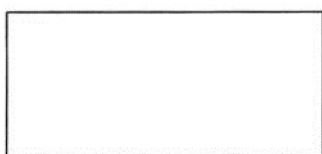

7.4

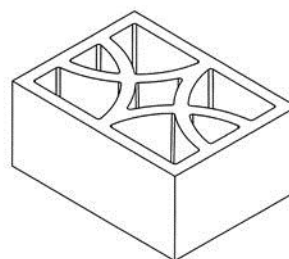

8.1

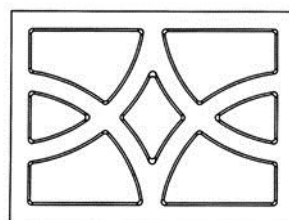

8.2

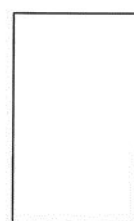

8.3



8.4

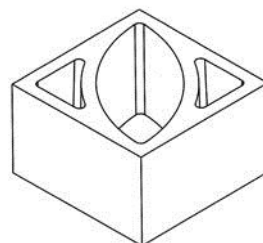

9.1

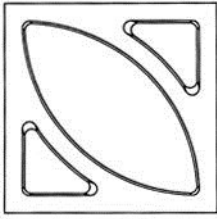

9.2

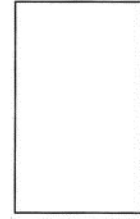

10.3



9.3

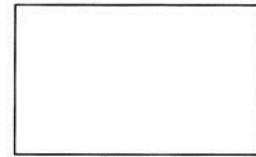

10.4

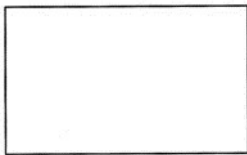

9.4

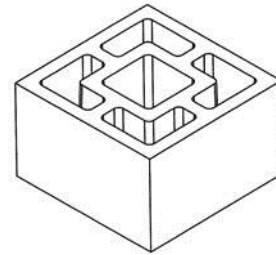

11.1

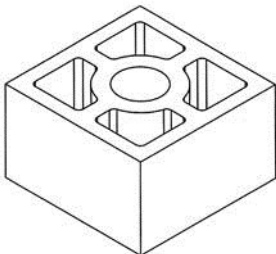

10.1

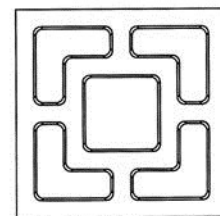

11.2

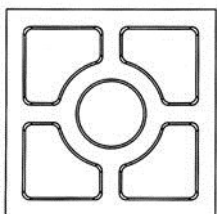

10.2

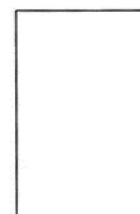

11.3



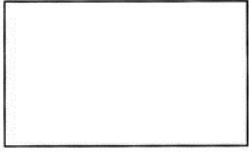

11.4

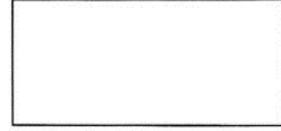

12.4

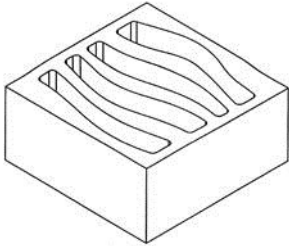

12.1

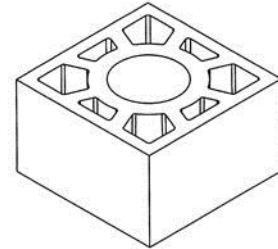

13.1

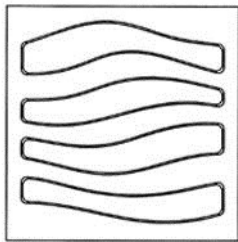

12.2

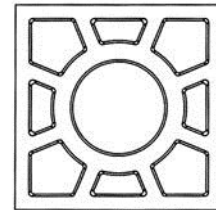

13.2



12.3

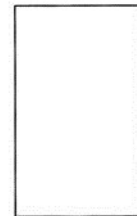

13.3

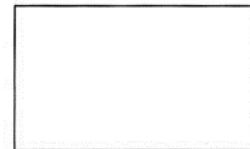

13.4

---

**Seznam vlastníků zapsaných průmyslových vzorů**

(73)	(11)	(51)
IT TRADE, a.s., Praha 10, Hostivař, CZ	37222	13-03
KB - BLOK systém, s.r.o., Postoloprty, CZ	37221	25-01

## Dodatková ochranná osvědčení pro léčiva a pro přípravky na ochranu rostlin

### Podání žádosti o udělení osvědčení

(22) 23.08.2018  
(21) SPC/CZ2018/598  
(71) Gilead Sciences, Inc., Foster City, CA 94404, CA, US  
(68) 2822954  
(54) **Polycyklické karbamoylpyridonové sloučeniny a jejich farmaceutické použití**  
(92) EU/1/18/1289, 21.06.2018  
(93) EU/1/18/1289, 25.06.2018, EU  
(95) **Biktegravir nebo jeho farmaceuticky vhodná sůl, zejména sodná sůl biktegraviru, léčivý přípravek**

(22) 23.08.2018  
(21) SPC/CZ2018/600  
(71) GlaxoSmithKline Biologicals S.A., 1330 Rixensart, BE  
(68) 2281831  
(54) **Vakcína proti viru varicella zoster**  
(92) EU/1/18/1272, 21.03.2018  
(93) EU/1/18/1272, 21.03.2018, EU  
(95) **Shingrix - glykoprotein E (gE) viru varicella zoster (VZV), léčivý přípravek**

(22) 28.08.2018  
(21) SPC/CZ2018/601  
(71) OTSUKA PHARMACEUTICAL CO., LTD., Tokyo 101-8535, JP  
(68) 1869025  
(54) **Piperazinem substituované benzothiofeny pro léčení mentálních poruch**  
(92) EU/1/18/1294, 26.07.2018  
(93) EU/1/18/1294, 26.07.2018, EU  
(95) **RXULTI - Brexpiprazol, léčivý přípravek**

(22) 11.09.2018  
(21) SPC/CZ2018/602  
(71) Pfiizer Inc., New York, NY 10017, NY, US  
(68) 2334687  
(54) **1-Dioxabicyklo [3. 2. 1] oktan-2,3,4-triolové deriváty**  
(92) EU/1/18/1267, 23.03.2018  
(93) EU/1/18/1267, 23.03.2018, EU  
(95) **Steglatro - ertugliflozin, případně jako krystalická forma, zejména jako ko-krystal s L-pyroglutamovou kyselinou a konkrétně jako ertugliflozin a L-pyroglutamová kyselina, léčivý přípravek**

### Udělení osvědčení

(73) MOUNTAIN VIEW PHARMACEUTICALS, INC., Menlo Park, CA, US  
DUKE UNIVERSITY, Durham, NC, US  
(68) 303751  
(11) 303751/280  
(54) **Farmaceutický prostředek urikasy, léčivo, použití a způsob přípravy**  
(92) EU/1/12/810, 10.01.2013  
(93) EU/1/12/810, 10.01.2013, EU  
(95) **Krystexxa - peglotikáza (pegloticase), léčivý přípravek**  
(94) 02.08.2024

(73) GENZYME CORPORATION, Cambridge, 02142, MA, US  
The Regents of the University of Michigan, Ann Arbor, 48109-2590, MI, US  
(68) 1409467  
(11) 1409467/412  
(54) **N-acylsfingosinový inhibitor glukosyltransferasy**  
(92) EU/1/14/974, 21.01.2015  
(93) EU/1/14/974, 21.01.2015, EU  
(95) **Cerdelga - eliglustat, popřípadě ve formě fyziologicky přijatelné soli, léčivý přípravek**  
(94) 16.07.2027

(73) Millennium Pharmaceuticals, Inc., Cambridge, MA 02139, MA, US  
(68) 2178888  
(11) 2178888/521  
(54) **Inhibitory proteasomu**  
(92) EU/1/16/1094, 23.11.2016  
(93) EU/1/16/1094, 23.11.2016, EU  
(95) **Ninlaro - ixazomib a jeho farmaceuticky přijatelné soli a estery, jako ixazomib citrát, léčivý přípravek**  
(94) 23.11.2031

(73) AbbVie Bahamas Ltd., New Providence, Nassau, BS  
(68) 2692346  
(11) 2692346/544  
(54) **Antivirový derivát 1-fenyl-2,5-dibenzimidazol-5-yl-pyrrolidinu**  
(92) EU/1/17/1213, 28.07.2017  
(93) EU/1/17/1213, 28.07.2017, EU  
(95) **Pibrentasvir nebo jeho farmaceuticky přijatelná sůl, léčivý přípravek**  
(94) 28.07.2032

(73) Enanta Pharmaceuticals, Inc., Watertown, MA 02472, MA, US  
(68) 2618831  
(11) 2618831/545  
(54) **Makrocyklické inhibitory serinové proteázy viru hepatitidy C na bázi prolinu**  
(92) EU/1/17/1213, 28.07.2017  
(93) EU/1/17/1213, 28.07.2017, EU  
(95) **Marivet - glekaprevir nebo jeho farmaceuticky vhodná sůl nebo ester, léčivý přípravek**  
(94) 28.07.2032

(73) GENMAB A/S, Copenhagen V, DK  
(68) 2567976  
(11) 2567976/561  
(54) **Protilátky proti CD38 na léčbu mnohočetného myelomu**  
(92) EU/1/16/1101, 24.05.2016  
(93) EU/1/16/1101, 24.05.2016, EU  
(95) **DARZALEX - daratumumab, léčivý přípravek**  
(94) 23.03.2031

## Úřední rozhodnutí a oznámení

### MK4A, MK4F

### Zánik patentů a autorských osvědčení uplynutím doby platnosti

(11)	(21)	Int.Cl.(51)	(11)	(21)	Int.Cl.(51)
294249	2000-749	8/H01J 37/065	298472	2000-1159	8/C07D 277/64
294632	1998-3085	8/E04D 1/34	299365	2000-1014	8/C07D 498/08
298290	2000-1118	8/A01N 41/06	301041	2005-818	8/C07D 277/64

### MM4A, MM4F

### Zániky patentů a autorských osvědčení pro nezaplacení udržovacích poplatků

(11)	(21)	Int.Cl.(51)	(11)	(21)	Int.Cl.(51)
291942	2000-3405	8/F04B 53/08	302404	2008-163	8/G01V 3/08
293645	2003-699	8/H01M 10/42	302434	2010-191	8/A61N 1/362
293648	1999-858	8/B66C 11/16	302763	2001-3428	8/F04B 53/16
295288	2003-2772	8/B01D 29/33	302884	2007-214	8/B65H 57/28
295289	2003-2773	8/B01D 29/33	303033	2003-2439	8/C04B 38/06
296224	2000-918	8/H01H 33/18	303128	2001-3267	8/C12N 15/12
296616	2001-1088	8/B62D 25/00	303978	2001-1083	8/A23F 5/34
298855	2000-3407	8/A61K 9/08	304087	2012-158	8/B62D 35/00
299104	2006-196	8/C08F 20/58	304105	2012-163	8/F16H 25/22
299370	2001-3328	8/A61K 39/00	304465	2001-3077	8/C07D 491/22
299838	2000-976	8/F24D 19/02	304707	2013-202	8/E04B 1/58
300025	2003-2775	8/B01D 29/52	305025	2003-2851	8/C23C 4/12
300282	2003-2776	8/B01D 29/92	305188	2006-198	8/B21J 13/08
300336	2005-580	8/B23C 5/20	305216	2003-2797	8/E04H 6/18
300813	2008-181	8/F24J 2/04	305493	2014-147	8/B30B 15/00
301228	2008-183	8/C07J 1/00	305515	2012-204	8/G01N 17/02
301559	2003-2866	8/C09C 1/36	305620	2008-176	8/C01B 19/00
301676	2003-2915	8/A61K 9/12	305692	2010-209	8/G01N 33/497
301732	2000-986	8/E03C 1/295	306197	2012-311	8/H05H 1/12
301959	2005-581	8/B23C 5/22	306443	2015-182	8/D06F 31/00

### MK1K

### Zániky užitných vzorů uplynutím doby platnosti

(11)	(21)	(51)	(11)	(21)	(51)		
19008	2008-20345	A61K 39/02	(2006.01)	22923	2011-24021	F16H 55/49	(2006.01)
19010	2008-20352	A61K 39/02	(2006.01)	26763	2014-29315	F16K 5/04	(2006.01)
19057	2008-20354	E01F 8/00	(2006.01)	26779	2014-29307	F01C 5/02	(2006.01)
19082	2008-20343	H01R 9/24	(2006.01)	26854	2014-29318	G01K 1/14	(2006.01)
19130	2008-20348	A61L 15/50	(2006.01)	26898	2014-29294	D05B 57/30	(2006.01)
19131	2008-20356	B65D 27/00	(2006.01)	26899	2014-29308	B62B 9/00	(2006.01)
22049	2011-24038	B61L 29/00	(2006.01)	26900	2014-29310	F41C 23/14	(2006.01)
22111	2011-24010	A63J 1/02	(2006.01)	26924	2014-29293	A23C 20/02	(2006.01)
22146	2011-24044	G06Q 30/02	(2012.01)	26926	2014-29327	B01J 35/00	(2006.01)
22164	2011-24026	F02B 65/00	(2006.01)	26948	2014-29320	E01C 11/22	(2006.01)
22217	2011-24033	D01H 4/30	(2006.01)	26967	2014-29302	F03B 13/08	(2006.01)
22249	2011-24068	H03F 3/187	(2006.01)	26969	2014-29304	F03B 13/08	(2006.01)
22250	2011-24069	H03F 3/183	(2006.01)	26970	2014-29313	C01B 13/11	(2006.01)
22346	2011-24020	B61D 27/00	(2006.01)	27028	2014-29309	F41A 15/00	(2006.01)
22650	2011-24007	C04B 28/00	(2006.01)	27065	2014-29305	B66D 3/18	(2006.01)
22651	2011-24013	C04B 18/06	(2006.01)	27147	2014-29300	F23L 17/02	(2006.01)
22775	2011-24015	G08G 1/00	(2006.01)	27149	2014-29331	E03F 5/04	(2006.01)

(11)	(21)	(51)		(11)	(21)	(51)	
27196	2014-29316	B08B 9/02	(2006.01)	27786	2014-29297	F26B 17/00	(2006.01)
27197	2014-29324	E04F 13/07	(2006.01)	28287	2014-29326	B65D 5/52	(2006.01)
27220	2014-29321	F21V 19/00	(2006.01)	28694	2014-29317	F02D 43/00	(2006.01)
27434	2014-29298	A47J 31/04	(2006.01)				

## ND4Q

## Třetí obnovy doby ochrany průmyslových vzorů

(51)	20-03	(51)	20-03
(11)	31864	(11)	32690
(21)	2003-34898	(21)	2004-35374
(22)	02.10.2003	(22)	17.06.2004
(54)	Reklamní nosič	(54)	Reklamní nosič

## PD4A

## Převod práv a ostatní změny majitelů patentů

(11)	300170	(11)	302506
(21)	2000-3580	(21)	2006-574
(73)	České vysoké učení technické v Praze, Praha 6, Dejvice, CZ	(73)	České vysoké učení technické v Praze, Praha 6, Dejvice, CZ
(11)	301867	(11)	306895
(21)	2007-19	(21)	2014-979
(73)	České vysoké učení technické v Praze, Praha 6, Dejvice, CZ	(73)	České vysoké učení technické v Praze, Praha 6, Dejvice, CZ

## PD1K

## Převod práv a ostatní změny majitelů užitých vzorů

(11)	19442	(11)	26483
(21)	2008-20658	(21)	2013-28678
(73)	České vysoké učení technické v Praze, Praha 6, Dejvice, CZ	(73)	České vysoké učení technické v Praze, Praha 6, Dejvice, CZ
(11)	19690	(11)	26591
(21)	2009-20780	(21)	2013-28881
(73)	České vysoké učení technické v Praze, Praha 6, Dejvice, CZ	(73)	České vysoké učení technické v Praze, Praha 6, Dejvice, CZ
(11)	20118	(11)	26618
(21)	2009-20781	(21)	2013-28672
(73)	České vysoké učení technické v Praze, Praha 6, Dejvice, CZ	(73)	České vysoké učení technické v Praze, Praha 6, Dejvice, CZ
(11)	20119	(11)	26942
(21)	2009-20782	(21)	2013-28674
(73)	České vysoké učení technické v Praze, Praha 6, Dejvice, CZ	(73)	České vysoké učení technické v Praze, Praha 6, Dejvice, CZ
(11)	20180	(11)	27007
(21)	2009-20955	(21)	2013-28673
(73)	České vysoké učení technické v Praze, Praha 6, Dejvice, CZ	(73)	České vysoké učení technické v Praze, Praha 6, Dejvice, CZ
(11)	20692	(11)	27057
(21)	2009-21750	(21)	2013-28676
(73)	České vysoké učení technické v Praze, Praha 6, Dejvice, CZ	(73)	České vysoké učení technické v Praze, Praha 6, Dejvice, CZ
(11)	20781	(11)	27924
(21)	2009-21751	(21)	2014-30523
(73)	České vysoké učení technické v Praze, Praha 6, Dejvice, CZ	(73)	České vysoké učení technické v Praze, Praha 6, Dejvice, CZ
(11)	21614	(11)	28885
(21)	2010-23116	(21)	2015-31065
(73)	České vysoké učení technické v Praze, Praha 6, Dejvice, CZ	(73)	České vysoké učení technické v Praze, Praha 6, Dejvice, CZ
(11)	26256	(11)	30055
(21)	2013-28677	(21)	2015-30849
(73)	České vysoké učení technické v Praze, Praha 6, Dejvice, CZ	(73)	České vysoké učení technické v Praze, Praha 6, Dejvice, CZ
(11)	26328	(11)	30413
(21)	2013-28675	(21)	2015-31063
(73)	České vysoké učení technické v Praze, Praha 6, Dejvice, CZ	(73)	České vysoké učení technické v Praze, Praha 6, Dejvice, CZ

**PD4Q**

**Převod práv a ostatní změny vlastníků průmyslových vzorů**

(11) 30561  
(21) 2000-32735  
(73) Vorwerk Elektrowerke GmbH & Co. KG, 42275 Wuppertal, DE

(11) 30831  
(21) 2001-33553  
(73) Vorwerk Elektrowerke GmbH & Co. KG, 42275 Wuppertal, DE

(11) 32354  
(21) 2003-35011  
(73) Košťál Břetislav Ing., Praha 10, Záběhlice, CZ

### Zamítnuté a částečně zamítnuté přihlášky ochranných známek před zveřejněním

Kapitola obsahuje údaje o rozhodnutích o přihláškách ochranných známek, u kterých byly na základě provedeného věcného průzkumu shledány Úřadem důvody pro zamítnutí přihlášky ochranné známky podle ustanovení § 4 nebo 6 zákona č. 441/2003 Sb. Na základě toho Úřad vydal rozhodnutí o zamítnutí přihlášky podle ustanovení § 22 zákona č. 441/2003 Sb., a to pro celý seznam výrobků a služeb nebo pro jeho část. Údaje o výsledku rozhodnutí (zamítnutí přihlášky, částečně zamítnutí přihlášky) jsou uvedeny jako datum právní moci rozhodnutí/výsledek rozhodnutí.

(210) **O-520992**  
(540)



04.05.2018/NABYTÍ P.M. - ZAMÍTNUTÍ PŘIHLÁŠKY

(210) **O-521501**  
(540)



08.05.2018/NABYTÍ P.M. - ZAMÍTNUTÍ PŘIHLÁŠKY

(210) **O-522205**  
(540)

**RAW ENERGY**

12.09.2018/NABYTÍ P.M. - ZAMÍTNUTÍ PŘIHLÁŠKY

(210) **O-526098**  
(540)

**Zajímavosti, Inzerce, Přehledně**

08.05.2018/NABYTÍ P.M. - ZAMÍTNUTÍ PŘIHLÁŠKY

(210) **O-526107**  
(540)

**Železniční banka**

03.07.2018/NABYTÍ P.M. - ZAMÍTNUTÍ PŘIHLÁŠKY

(210) **O-526108**  
(540)

**Železná banka**

03.07.2018/NABYTÍ P.M. - ZAMÍTNUTÍ PŘIHLÁŠKY

(210) **O-528567**  
(540)



03.07.2018/NABYTÍ P.M. - ZAMÍTNUTÍ PŘIHLÁŠKY

(210) **O-534060**  
(540)

**G BAR**

08.09.2018/NABYTÍ P.M. - ČÁSTEČNĚ ZAMÍTNUTÍ PŘIHLÁŠKY

(210) **O-535626**  
(540)

**ANALÝZY PRO VAŠE  
ROZHODOVÁNÍ**

24.05.2018/NABYTÍ P.M. - ZAMÍTNUTÍ PŘIHLÁŠKY

(210) **O-535628**  
(540)

**SETKÁNÍ LÍDRŮ ČESKÉHO  
STAVEBNICTVÍ**

24.05.2018/NABYTÍ P.M. - ZAMÍTNUTÍ PŘIHLÁŠKY

(210) **O-535629**  
(540)

**SETKÁNÍ LÍDRŮ ČESKÉHO  
EXPORTU**

24.05.2018/NABYTÍ P.M. - ZAMÍTNUTÍ PŘIHLÁŠKY

(210) **O-535630**  
(540)

**KONFERENCE ŘEDITELŮ  
PROJEKTOVÝCH SPOLEČNOSTÍ**

24.05.2018/NABYTÍ P.M. - ZAMÍTNUTÍ PŘIHLÁŠKY

(210) **O-541809**  
(540)

**ČESKÁ HRA ROKU**

18.09.2018/NABYTÍ P.M. - ZAMÍTNUTÍ PŘIHLÁŠKY

(210) **O-542559**  
(540)

ŌŌπčo

15.09.2018/NABYTÍ P.M. - ZAMÍTNUTÍ PŘIHLÁŠKY

---

(210) **O-542961**  
(540)

**NA SPILCE**

18.09.2018/NABYTÍ P.M. - ČÁSTEČNÉ ZAMÍTNUTÍ PŘIHLÁŠKY

---

(210) **O-546673**  
(540)



18.09.2018/NABYTÍ P.M. - ZAMÍTNUTÍ PŘIHLÁŠKY

---





## Zveřejněné přihlášky ochranných známek

(210) **O-522910**

(220) 05.06.2015

(320) 05.06.2015

(511) 36, 40

(540)

### Diamond Is a Certainty

(510) (36) daňové odhady, finanční odhady a oceňování v oblasti nemovitostí, poskytování hypotečních půjček, platební převody vykonávané elektronicky, clearing (zúčtování vzájemných pohledávek a závazků), elektronický převod kapitálu, vydávání cenin, vydávání cestovních šeků, vydávání cenných papírů, služby a vydávání kreditních karet, měnové služby a operace, peněžní fondy spadající do této třídy, směnárenské služby, nemocenské pojištění, vyplácení důchodů, důchodové fondy, pojištění-technické služby (statistika), služby realitní kanceláře - obchodování s nemovitostmi, zprostředkování pronájmu a koupě nemovitostí, pronájem nemovitostí - bytů, domů, kanceláří, pozemků, farem, atd., vedení nájemních a činžovních domů, správa nemovitostí, inkasování nájemného, ubytovací kanceláře (byty, místnosti), kanceláře pro inkasování pohledávek (faktoring), služby v oblasti likvidace podniků (finanční záležitosti), celní služby, organizování dobročinných a jiných sbírek, úschovní služby, úschova v bezpečnostních schránkách, úschova cenností, provozování zastaváren, finanční sponzorování, spořitelny, služby týkající se úvěrových karet (finanční záležitosti); (40) plátování, hoblování, chromování, kadmiování, kalení kovů, kovářství, frézování, cinování, magnetizace, poniklování, popouštění kovů, pájení, rafinace, tónování skla, svařování, vulkanizace, vyšívání, zinkografie, zpracování ropy, úprava a zpracování textilií.

(730) **D.I.C. INVESTMENT LIMITED**, Room 1802, Dominion Centre, 43-59, Queen's Road Ea, Hong-Kong, HK

(740) **DANĚK & PARTNERS** Advokátní a patentová kancelář, Ing. Dr. Vilém Daněk Ph.D., LL.M., patentový zástupce, Vinohradská 17, Praha 2, 12000

(210) **O-529123**

(220) 24.02.2016

(320) 24.02.2016

(511) 5, 16, 21, 30, 32, 35, 39, 43

(540)

### Bylinkový ráj

(510) (5) bylinné čaje léčebné, léčivé byliny, čaj astmatický, odtučňovací čaje pro lékařské účely, čaje léčivé, dietní potraviny upravené pro lékařské účely, drogy pro léčebné účely, fenykl pro lékařské účely, farmaceutické přípravky, irský mech (karagen) pro lékařské účely, pastilky pro farmaceutické účely, léčivé kořeny, nápoje léčivé, nápoje dietetické upravené pro lékařské účely, posilující přípravky pro lékařské účely, tonika (léky), vitamínové přípravky, potravní doplňky léčebné i neléčebné, vyrobené na bázi směsi bylin, léčivé přípravky z bylin pro regeneraci lidského organismu a relaxaci, léčivé extrakty vyrobené z bylin, léčivé bylinné výtažky z pupenů rostlin, diabetické a dietetické nápoje léčebné; (16) tiskárenské výrobky, periodické a neperiodické tiskoviny všeho druhu, časopisy, knihy, knížky (brožované), brožury, noviny, zpěvníky, alba, diáře, fotografie, grafické reprodukce, etikety (kromě textilních), kalendáře, katalogy, letáky, navštívenky, pečete, plakáty, tiskopisy, pohlednice, blahopřání, praporky papírové, prospekty, razítka, samolepky, sošky (figurky) z papírové hmoty, reklamní tabule z papíru nebo lepenky, papírové podložky pod sklenice, papírové ubrousky a ubrusy, papírové tašky, umělohmotné tašky, reklamní a ozdobné předměty z papíru a lepenky neuvedené v jiné třídě; (21) sklo, porcelán a majolika neobsažené v jiných třídách, nádobí nikoliv z drahých nebo plátovaných kovů a neelektrické, nádobí hliněné, žáruvzdorné nebo z obyčejné hlíny, nádobí keramické, skleněné, smaltované, železné, kovové, plechové a dřevěné, nádoby přenosné pro kuchyně, domácnost i veřejné pohoštění, nádoby isolační, nádoby izolované proti úniku tepla, též na pokrmů a nápoje, čajové a kávové soupravy, konvice, šálky, podnosy, náčiní pro domácnost nebo kuchyň nikoliv z drahých kovů; (30) čaje všeho druhu, včetně jejich směsí ne pro lékařské účely, a to čaje sypané, porcované, sáčkové, lisované, instantní a čajové extrakty z ovoce, bylin, zeleniny a jiných přírodních produktů, a to kořenů, kůr, přírodních i aromatizovaných, včetně s přidávkou vitamínů, vlákniny a minerálních látek a ochucovacích přípravků, čajové esence přírodní i ochucené, bombóny, žvýkací guma ne pro lékařské účely, kakao, káva, kávové náhražky, kávové a kakaové nápoje, přírodní sladidla, šťávy, cukr, sušenky, suchary, koláče, jemné pečivo, cukrovinky, soli, ochucovadla, chuťové přísady, zpracované bylinky a koření; (32) nealkoholické nápoje syčené i nesyčené, včetně nápojů minerálních,

šumivých, iontových a energetických, sirupy, koncentráty a jiné přípravky pro přípravu nápojů, ovocné a zeleninové šťávy (nápoje), mošty, ovocné nektary a nápoje z ovocných šťáv, stolní a minerální vody, diabetické a dietetické nápoje neléčebné, práškové nealkoholické nápoje, práškové přípravky a příchutě pro výrobu nealkoholických nápojů a likérů, obohacené vitamínové nápoje a koncentráty, nealkoholické aperitivy a koktejly, soda, tablety pro přípravu šumivých nápojů; (35) zprostředkovatelská činnost, maloobchodní a velkoobchodní činnost, export a import výrobků, vše výše uvedené v souvislosti s výrobky uvedenými ve třídách 5, 16, 21, 30, 32; (39) organizování a zajišťování rodinných výletů, školních výletů, firemních exkurzí, akcí zájmových spolků, průvodcovská činnost, vše výše uvedené v souvislosti s pěstováním a výrobou bylin, čajů a koření; (43) provozování restaurací, čajovny, kavárny, bufetů, automatů (rychlé občerstvení), zprostředkovatelská a obstaratelská činnost v uvedených oblastech této třídy.

(730) **Sonntentor s.r.o.**, Příhon 943, Čejkovice, 69615, CZ

(740) Ing. Petr Soukup, patentový zástupce, tř. Svobody 43/39, Olomouc, 77900

(210) **O-534060**

(220) 20.09.2016

(320) 20.09.2016

(511) 3, 41, 42, 43

(540)

### G BAR

(510) (3) kosmetické přípravky, parfumerie, vonné oleje, kosmetika; (41) výchova, vzdělávání, zábava, sportovní a kulturní aktivity, organizování a pořádání sportovních a kulturních akcí a soutěží, provozování fitness centra; (42) design, návrhářství; (43) služby zajišťující stravování a nápoje, dočasné ubytování.

(730) **Armandi Valentina Mgr.**, Hanusova 1a, Praha 4, 14000, CZ

(210) **O-538967**

(220) 18.04.2017

(320) 18.04.2017

(511) 2, 16, 35, 36

(540)

*omyšák*

(510) (2) barvy, barvy vodové, akrylové, akvarelové, olejové a temperové; (16) papír a lepenka a výrobky z papíru a lepenky a to katalogy, letáky, tištěné propagační materiály, tiskárenské výrobky, potřeby pro vazbu knih, fotografie (tištěné), papírnické zboží, lepidla pro kancelářské potřeby nebo pro domácnost, grafitové, snímací a barevné tužky, tužky mechanické, soupravy tužek, tuhy do tužek, křídly, křídly pro umělecké použití, tuš, uhly na kreslení, voskovky, pastely, inkousty, mazací pryže, malířské palety, malířská plátna, bloky na kreslení, malířské štětce (výtvarné potřeby), kancelářské potřeby (s výjimkou nábytku), pořadače (kancelářské potřeby), rýsovací pravítka, pomůcky k rýsování s pravým úhlem (úhelníky, úhelnice, příloženky, trojúhelníky), příloženky pro rýsování, šablony, rýsovací kružítka, soupravy na rýsování, ořezávátka na tužky, popisovače, značkovače (kancelářské potřeby), plnicí pera, rýsovací pera, pera na značení, násadky na pera, zásobníky na pera, modelovací hmoty, pouzdra na psací potřeby (papírnické zboží), stojánky na pera a tužky, učební a výukové pomůcky s výjimkou zařízení; (35) obchodní informace, sjednávání a uzavírání obchodních transakcí pro třetí strany, kancelářské práce, reklama, pomoc při řízení obchodní činnosti, propagace; (36) informace o pojištění, poradenství v oblasti pojištění, uzavírání pojištění, finanční informace, finanční poradenství, finanční řízení, finanční analýza, směňování peněžních prostředků, elektronický převod peněžních

prostředků, investování peněžních prostředků, správa nemovitostí, zprostředkování v oblasti nemovitostí, pronájem nemovitostí.

(730) **GALLERY MYŠÁK a.s.**, Vodičkova 710/31, Praha 1 Nové Město, 11000, CZ

(740) **KOREJZOVA LEGAL v.o.s.**, JUDr. Petra Sauvage de Brantes, advokátka, Korunní 810/104, Praha 10, Vinohrady, 10100

(210) **O-539708**

(220) 18.05.2017

(320) 18.05.2017

(511) 3

(540)



(510) (3) adstringentní přípravky pro kosmetické účely, ambra (parfém), amoniak - čpavek (čisticí prostředek), antiperspirační mýdla, antiperspiranty (toaletní potřeby), antistatické přípravky pro domácnost, aromatické látky (éterické oleje), badyánová esence, balzámy, jiné než pro léčebné účely, barviva pro toaletní účely, barviva pro toaletní účely, barvy na vlasy, barvy na vousy, bělicí přípravky (odbarvovače) pro kosmetické účely, bělicí soda, bělicí soli, bělidlo pro praní prádla, bergamotový olej, brusiva, brusné plátno, brusné přípravky, brusný papír, bylinné výtažky pro kosmetické účely, citrónové éterické oleje, čisticí křída, čisticí mléko pro toaletní účely, čisticí prostředky, jiné než pro použití při výrobních procesech a pro lékařské účely, čisticí přípravky, deodoranti mýdla, deodoranty pro domácí zvířata, deodoranty pro lidskou potřebu nebo pro zvířata, depilační přípravky, depilační vosk, diamantové abrazivum (brusivo), oxid hlinitý (abrazivum), diamantin, éterické esence, éterické oleje, éterické oleje z cedrového dřeva, fytoestetické přípravky, gely na bělení zubů, geraniol, heliotropin, henna (kosmetické barvivo), holicí přípravky, chemické látky zjasňující barvy pro domácnost (praní), chloman draselný, jasmínový olej, Javelská voda, jonon (parfumerie), kadidlo, kamenec (adstringens), kapaliny na čištění čelních skel vozidel, karbid křemíku (brusivo), karbidy kovů (brusiva), klenotnická červeň, kolagenové přípravky pro kosmetické účely, kolínská voda, konzervační přípravky na kůži (leštidla), korund (brusivo), kosmetická barviva, kosmetické krémy, kosmetické masky, kosmetické přípravky, kosmetické přípravky do koupele, kosmetické přípravky na obočí, kosmetické přípravky na řasy, kosmetické přípravky pro péči o pokožku, kosmetické přípravky pro zeštíhlení, kosmetické přípravky pro zvířata, kosmetické soupravy, kosmetické tužky, koupelové přípravky, ne pro léčebné účely, koupelové soli, ne pro lékařské účely, krejčovský vosk, krém na obuv, krém pro bělení pokožky, krémy na kůži, kvilajová kúra pro praní, laky na nehty, laky na vlasy, lepidla pro kosmetické účely, lepidla pro připevnění umělých řas, lepidla pro připevnění umělých vlasů, lesky na rty, lešticí červeň, lešticí kameny, lešticí krémy, lešticí papír, lešticí přípravky, lešticí vosk, leštidla na boty, leštidla na nábytek a podlahy, leštidla umělého chrupu, levandulová voda, levandulový olej, libavkový olej, líčidla, louh sodný, mandlové mléko pro kosmetické účely, mandlové mýdlo, mandlový olej a masážní gely, jiné než pro léčebné účely, máta pro parfumerii, mátová esence (éterický olej), mýdla pro zjasňování textilu, mýdla v kostce, mýdla, mýdlo na holení, mýdlo proti pocení nohou, neléčivé mycí přípravky pro intimní hygienu, neutralizační přípravky na trvalou ondulaci, obuvnický vosk, odlakovače nehtů, odličovací přípravky, odmašťovací přípravky, jiné než pro použití ve výrobních procesech, ochucovadla do dortů a koláčů (éterické oleje), ochucovadla do potravin (éterické oleje), oleje do parfémů a vůní, oleje pro čisticí účely, oleje pro kosmetické účely, oleje pro toaletní účely, osvěžovače vzduchu, ozdobné nálepky na nehty, ozdobné obtisky pro kosmetické účely, papírky na osvěžení dechu, parfémovaná voda, parfémované sáčky do prádla, parfémy, pásy na bělení zubů, pasty pro obtahovací řemeny, pemza, peroxid vodíku pro kosmetické účely, pižmo (parfumerie), plavená křída, pleťové vody po holení, pleťové vody pro kosmetické účely, pomády pro kosmetické účely, potpourris (vonné látky), pouzdra na rtěnky, prací soda na čištění, prostředky ústní hygieny, protiskluzové kapaliny na podlahy, protiskluzový vosk na podlahy, příchutě do nápojů (éterické oleje), přípravky na líčení, přípravky na odstraňování

barev, přípravky na odstraňování laku, přípravky na odstraňování laků, přípravky na odstraňování skvrn, přípravky na ochranu před sluncem, přípravky na ondulaci vlasů, přípravky na opalování (kosmetické přípravky), přípravky na ostření, přípravky pro bělení kůže, přípravky pro bělení prádla, přípravky pro čištění tapet, přípravky pro čištění za sucha, přípravky pro čištění zubních protéz, přípravky pro dodání lesku (leštidla), přípravky pro dodání lesku prádlu při praní, přípravky pro dodávání lesku na listech rostlin, přípravky pro namáčení prádla, přípravky pro narovnávání vlasů, přípravky pro obnovení vzhledu, přípravky pro odstraňování barev, přípravky pro odstraňování rzi, přípravky pro odstraňování vodního kamene pro domácnost, přípravky pro odstraňování vosku z podlah (přípravky na drhnutí), přípravky pro péči o nehty, přípravky pro praní prádla, prací prostředky, přípravky pro uvolnění odpadního potrubí, přípravky s aloe vera pro kosmetické účely, pudr na líčení, roztoky na drhnutí, roztoky pro výplachy očí, ne pro léčebné účely, rtěnky, růžový olej, řasenky, safról, skelné plátno (brusné plátno), skelný papír, smírek, smirkový papír, sopečný popel na čištění, spreje pro osvěžení dechu, sprchové přípravky pro intimní hygienu nebo deodorantiční použití (toaletní potřeby), stlačený vzduch v plechovkách pro účely čištění a odstraňování prachu, suché šampony, sušící činidla do myček nádobí, šampony pro domácí zvířata (neléčivé přípravky určené pro péči), šampony pro zvířata (neléčivé přípravky určené pro péči), šampony, ševcovská smůla, škrob pro dodání lesku prádlu při praní, škrob pro praní prádla, šmolka, tělový pudr pro toaletní použití, terpentýn pro odmašťování, terpentýnový olej pro odmašťování, terpeny (éterické oleje), toaletní mýdla v kostce, toaletní přípravky, toaletní voda, tripl na leštění, tuky pro kosmetické účely, tužky na obočí, ubrousky napuštěné pleťovou vodou, ubrousky napuštěné přípravky na odličování, umělé nehty, umělé řasy, ústní vody, ne pro lékařské účely, utěrky napuštěné čisticím prostředkem pro čištění, vaginální výplachy pro intimní hygienu nebo deodorantiční použití, vata pro kosmetické účely, vatové tampóny pro kosmetické účely, vatové tyčinky pro kosmetické účely, vazelína pro kosmetické účely, vlasové kondicionéry, vlasové vody, vonné dřevo, vonné tyčinky, vosk na kníry, vosk na kníry, vosk na obuv, vosk na parkety, vosk na podlahy, vosk na prádlo, vosky na kůži, vyhlazovací kameny, vyhlazující přípravky (škrobení), vykuřovací přípravky (parfémy), výtažky z květín (parfémy), základy pro květinové parfémy, změkčovače tkanin pro použití při praní prádla avivážní prostředky.

(591) Barevná

(730) **Fulton s.r.o.**, Husitská 1047/3, Praha 3, 13000, CZ

(210) **O-541819**

(220) 24.08.2017

(320) 24.08.2017

(511) 9, 10, 35, 38, 42, 44, 45

(540)



(510) (9) přístroje a nástroje vědecké, námořní, geodetické, fotografické, filmové, optické, přístroje pro vážení, měření, signalizaci, kontrolu (inspekci), záchranu a přístroje pro vyučování, přístroje a nástroje pro vedení, přepínání, přeměnu, akumulaci, regulaci nebo řízení elektrického proudu, přístroje pro záznam, převod, reprodukci zvuku nebo obrazu, prodejní automaty a mechanismy pro přístroje s předběžnou platbou, pokladny, elektronické kalkulačky, zařízení na zpracování dat, počítače, zkušební přístroje, ne pro lékařské účely, přístroje na dálkové ovládání, monitorovací přístroje elektrické, biočipy, chytré náramky s měřicími přístroji, ochranné vlny, elektronické klíčenky určené k dálkovému ovládání, vlnoměry, vlnometry, handsfree sady pro telefony, detektory, infračervené detekční přístroje, DNA čipy, elektronické interaktivní bílé tabule, elektronické oznamovací tabule, zařízení na měření tlaku, tlakoměry, přístroje pro indikaci teploty, měřicí přístroje, kosmografické nástroje, matematické přístroje, počítačové interface, identifikační karty magnetické, paměťové karty pro videoherní zařízení, kódované magnetické karty, komparátory, počítače, notebooky (počítače), tablety (počítače), lasery, nikoliv pro lékařské účely, mlékoměry, laktometry, mikroprocesory, monitory

(počítačový hardware), monitory (počítačové programy), nahané počítačové programy, speciální oděvy pro laboratoře, elektronické obojky pro výcvik zvířat, signalizační panely (světelné nebo mechanické, rádiové pagery, lorňony (cvikry, skřípce), vysílací zařízení, vysílačky (telekomunikace), vysílače elektronických signálů, rozbor potravin (přístroje pro), diagnostické přístroje jiné než k lékařským účelům, elektrická měřicí zařízení, počítačové softwarové aplikace, ke stažení, počítačové programy (s možností stažení), centrální procesorové jednotky, publikace elektronické (s možností stažení), cukroměry, sacharimetry, chytré hodinky, tašky na počítače, měřicí přístroje, počítadla, interaktivní dotykové terminály, počítačová periferní zařízení, USB disky, kmitoměry, měřiče frekvence, krokoměry; (10) přístroje a nástroje chirurgické, lékařské, zubní a veterinářské včetně přístrojů pro diagnostiku a terapii, umělé údy, oči a zuby, ortopedické potřeby; (35) reklama, management pro podnikání, obchodní administrativa, kancelářská práce; (38) telekomunikace; (42) vědecké a technologické služby a související výzkum a projektování, analytické služby v průmyslu a vědecké výzkumné služby, navrhování a vývoj počítačového hardwaru a softwaru, služby v oblasti ochrany proti počítačovým virům, průzkum ropných polí, geologický výzkum, inženýrské služby, instalace počítačového softwaru, bakteriologický výzkum, biologický výzkum, výzkum v oblasti ochrany životního prostředí, výzkum v oblasti kosmetiky, výzkum v oboru strojírenství, chemický výzkum, konzultační služby v oblasti informačních technologií (IT), poradenství v oblasti navrhování a vývoje počítačového hardwaru, poradenství v oblasti internetového zabezpečení, konzultace v oblasti počítačového softwaru, poradenství v oboru ochrany dat, technologické poradenství, aktualizování softwaru, monitorování počítačových systémů za účelem odhalování selhání, monitorování počítačových systémů za účelem odhalování nepovoleného přístupu nebo narušení dat, monitorování počítačových systémů na dálku, software jako služba (SaaS), údržba softwaru, konverze počítačových programů a dat (jiná než fyzická), vedení studie technických projektů, pronájem počítačového softwaru, hosting internetových stránek, pronájem počítačového serveru (serverhosting), design softwaru, tvorba a údržba webových stránek pro třetí osoby, počítačové programování, technické psaní, kopírování počítačových programů, cloud computing, externí poskytovatelé služeb v oblasti informačních technologií, navrhování obalů, obalový design, zálohování dat mimo vlastní prostor, poradenství v oblasti počítačových technologií, poradenství v oblasti telekomunikačních technologií, služby kódování dat, uchovávání dat v elektronické podobě, expertízy, programování procesoru; (44) lékařské služby, veterinární služby, péče o hygienu a krásu osob a zvířat, telemedicína; (45) právní služby, bezpečnostní služby pro ochranu majetku a jednotlivců.

- (730) **Mkrthyan Khachatur Ing.**, Jedová 189, Neratovice, 27711, CZ  
 (740) Rott, Růžička & Guttman Patentové, známkové a advokátní kanceláře, JUDr. Michal Růžička, Vinohradská 37, Praha 2, 12000

- (210) **O-542008**  
 (220) 04.09.2017  
 (320) 04.09.2017  
 (511) 9, 12, 28, 35, 37, 39  
 (540)



- (510) (9) ochranné prostředky proti nehodám, ochranné masky a oděvy, ochranné helmy, ochranné brýle, rychloměry; (12) jízdní kola, koloběžky, tříkolky, dětské kočárky, náhradní díly, příslušenství a doplňky k výše uvedeným výrobkům, brzdy a brzdové součásti, zvonky, svítidla, duše, pneumatiky, ochranné kryty, kola, potahy sedadel, pumpy, pedály, rámy, sedla, brašny, brašny speciální pro jednopátá vozidla, nosiče tašek, vše pro jízdní kola, koloběžky a tříkolky zařazené do tř. 12, ruční dopravní vozíky včetně příslušenství; (28) jízdní kola (hračky), koloběžky, elektrické koloběžky, tříkolky, odrážedla, dětská vozidla, dětská šlapací autíčka, autíčka na

elektrický pohon, kolečkové brusle, skateboardy, longboardy, waveboardy, pennyboardy, hoverboardy, náhradní díly, příslušenství a doplňky k výše uvedeným výrobkům, hry, hračky, hračky pohyblivé, sportovní potřeby a jejich díly, sportovní nářadí a náčiní, přístroje a zařízení pro tělesné cvičení, rampy a překážky jako vybavení sportovišť, skateparků, sportovních areálů a hřišť, chrániče k provozování sportu, kolenní, loketní a holenní chrániče, dětské pištálky, tašky na sportovní potřeby; (35) maloobchodní a velkoobchodní nákup a prodej, zásilkové obchodní služby, elektronický obchod (e-shop) prostřednictvím internetu nebo jiné počítačové sítě, obchodní zprostředkovatelská činnost, vše s výrobky uvedenými výše ve třídách 9, 12 a 28, průzkum trhu, reklamní, marketingové a propagační služby, pomoc při podnikání v rámci třídy 35, řízení podniku a obchodní správa, kancelářské práce, podnikatelské konzultační a poradenské služby, pronájem kancelářských strojů, řízení lidských zdrojů a nábor zaměstnanců, zpracování administrativních údajů, účetnictví, vedení účetních knih, kontrola účetnictví; (37) montáž, centrování, údržba a oprava výrobků uvedených výše ve třídách 9, 12 a 28, zprostředkování služeb ve třídě 37; (39) doprava, zprostředkování dopravy, půjčování, pronájem a nájem výrobků uvedených výše ve třídách 9, 12 a 28.

- (730) **Šimek Vladimír**, Fučíkova 1366/4, Duchcov, 41901, CZ  
 (740) PatOZ - patentová kancelář, Mgr. Pavel Panák, patentový zástupce, Ječná 243/39a, Praha 2, 12000

- (210) **O-542759**  
 (220) 05.10.2017  
 (320) 05.10.2017  
 (511) 3  
 (540)

### Aromé

- (510) (3) čisticí, prací a mycí přípravky, bělidlo na praní, odmašťovací přípravky (kromě přípravků na použití ve výrobních procesech), brusné přípravky, mýdla, parfumerie (výrobky), vonné oleje, kosmetické přípravky, kosmetické krémy a vody, kosmetická mléka, antiperspiranty a deodoranty, neléčebné toaletní potřeby, přípravky pro péči o vlasy.  
 (730) **E-AGEO.cz s.r.o.**, Jasenná 1231/16, Praha 9, Horní Počernice, 19300, CZ  
 (740) Mgr. David Müller, Filipova 2016/6, Praha 4, Chodov, 14800

- (210) **O-542961**  
 (220) 13.10.2017  
 (320) 13.10.2017  
 (511) 16, 21  
 (540)

### NA SPILCE

- (510) (16) reklamní, propagační a informační materiály na bázi papíru a plastických hmot, tiskoviny, zejména prezentační a firemní publikace, periodika, soubory dat v papírové formě, knihy, letáky, plakáty, reklamní tabule z papíru nebo lepenky, reklamní katalogy, pozvánky, jídelní lístky, vývěsky, účtenky, klubové nebo prezentační karty, papírové visačky, papírové vlajky, pohlednice, fotografie, přání, obálky, kalendáře, inzertní noviny, obaly z papíru a plastických hmot, tašky z papíru a plastických hmot náležející do této třídy, etikety, samolepky, obtisky, ubrusy a ubrousky papírové, papír, výrobky z papíru a to ozdobné nebo umělecké předměty z papíru, podložky papírové pod láhve a pod pivní sklenice, tužky všeho druhu; (21) sklenice, pohárky, poháry, číše, džbány, džbánky, láhve, půllitry, korbele, nápojové sklo, skleněné a keramické nádoby a nádobí, skleněné a keramické zboží neobsažené v jiných třídách, porcelán, tácky papírové, z umělých hmot a z keramiky, papírové kelímky, papírové láhve.  
 (730) **PIVOVAR SVIJANY, a.s.**, Svijany 25, Svijany, 46346, CZ  
 (740) STRNAD Patentová a známková kancelář, Ing. Václav Strnad, Rychtářská 375/31, Liberec 14, 46014

(210) **O-543337**  
(220) 27.10.2017  
(320) 27.10.2017  
(511) 41, 43, 44  
(540)



(510) (41) pořádání a organizování vzdělávacích a kulturních akcí, pořádání sportovních akcí, informace o možnostech rekreace, informace o možnostech zábavy, organizace a pořádání koncertů, konferencí a kongresů, pořádání a organizování večírků, pořádání a řízení školení, pořádání recepčí a cateringových akcí v rámci této třídy, provozování sportovních zařízení, provozování fitness center a sportovišť, služby pro oddech a rekreaci, půjčování sportovního náčiní a sportovního zařízení; (43) dočasné ubytování (služby), hostely, hotelové a motelové služby, hotelové restaurační služby, hotelové rezervace, hotelové rezervační služby poskytované prostřednictvím internetu, hotelové služby, hotelové služby pro prioritní zákazníky, hotely (rezervace -), hotely, ubytovny a penziony, prázdninové a turistické ubytování, penziony, podávání alkoholických nápojů, podávání jídel a nápojů, podávání jídel a nápojů hostům v restauracích, podávání jídel a nápojů pro hosty, poskytování prostor pro pořádání akcí, dočasných kancelářských prostor a prostor pro jednání, poskytování jídla a nápojů, zajišťování hromadného stravování (catering); (44) masáže, poskytování služeb sauny, provozování saun, provozování fitness zařízení.

(730) **Hotel Palace Cinema s.r.o.**, Všenorská 45, Jíloviště, 25202, CZ

(210) **O-543339**  
(220) 27.10.2017  
(320) 27.10.2017  
(511) 35, 36, 39  
(540)



(510) (35) marketingová, propagační, reklamní, informační a inzertní činnost, distribuce prospektů a katalogů; (36) pronajímání a správa nemovitostí, pronajímání a správa kanceláří, pronajímání a správa bytů, pronajímání a správa dílenských prostor, pronajímání a správa obchodních prostor, služby realitního kanceláře, nákup a prodej nemovitostí; (39) pronájem skladišť a skladovacích ploch, pronájem garáží, pronájem parkovacích ploch, pronájem skladovacích kontejnerů.

(730) **Palace resort Jíloviště s.r.o.**, Všenorská 45, Jíloviště, 25202, CZ

(210) **O-543385**  
(220) 30.10.2017  
(320) 30.10.2017  
(511) 41, 42, 44  
(540)



(510) (41) zábava, pobavení; (42) přírodovědné služby; (44) lékařské a zdravotnické služby týkající se DNA, genetiky a genetického testování.  
(591) Barevná  
(730) **Genomac výzkumný ústav, s.r.o.**, Drnovská 1112/60, Praha 6, Ruzyně, 16100, CZ

(210) **O-543595**  
(220) 08.11.2017  
(320) 08.11.2017  
(511) 30, 35, 43  
(540)

### Okolo Coffee

(510) (30) palačinky, sirup na palačinky, pečivo a cukrovinky, lívance, káva, nápoje na bázi kávy, čaj, nápoje na bázi čaje, kakao, cukr, čokoláda, čokoládové nápoje, kakaové nápoje, tapioka, ságo, kávové náhražky, mouka a přípravky z obilnin, zmrzlina, med, sirup melasový, led pro osvětlení, sladké pečivo, dezerty, záviny, dorty, pralinky, bonbóny, pudinky, zákusky, sušenky, želé (cukrovinky); (35) maloobchodní nebo velkoobchodní činnost, zprostředkovatelská obchodní činnost, e-shop, to vše se zaměřením na prodej a zprostředkování prodeje výrobků uvedených výše ve třídě 30 a výrobků ze třídy 32 (jmenovitě džusy, koncentrované ovocné šťávy, ovocné nebo zeleninové koktejly, smoothies, nealkoholické nápoje na bázi zeleninových šťáv, vody, sirupy do nápojů, přípravky k výrobě nápojů, pivo), reklama, propagace, inzerce, reklama on-line v počítačové síti, marketing, franchising, obchodní poradenství vztahující se k franchisingu, konzultace, asistence a poradenství pro obchodní management, organizace a propagace ve vztahu k udělování franšíz; (43) catering, restaurace, gastronomické služby (poskytování jídel a nápojů), poskytování jídel a nápojů na firemních akcích, pořádání banketů (poskytování jídel a nápojů), pořádání svatebních recepčí (poskytování jídel a nápojů), poradenské služby v oblasti přípravy jídel, poradenství týkající přípravy jídel podle kuchařských receptů, kavárny.

(730) **Bittermann Tomáš**, Lipová 1909, Havlíčkův Brod, 58001, CZ

**Vocilka Lukáš**, Za Jezerem 147, Hamr na Jezeře, 47128, CZ

(740) AK Jan Bárta, JUDr. Jan Bárta, advokát, Kaprova 42/14, Praha 1, 11000

(210) **O-544370**  
(220) 11.12.2017  
(320) 11.12.2017  
(511) 35, 36, 37, 43  
(540)



(510) (35) reklama, propagace, řízení obchodní činnosti, obchodní administrativa, kancelářské práce; (36) pojištění, finančníctví, peněžnictví, služby v oblasti nemovitostí; (37) stavebnictví, opravy budov, instalační služby ve stavebnictví; (43) služby zajišťující stravování a nápoje, dočasné ubytování.



- (591) Barevná  
(730) **V Invest CZ a.s.**, Na Vidouli 1/1, Praha 5, 15000, CZ  
(740) Advokátní kancelář Bedrna a spol. s r.o., Mgr. Michal Bedrna, Eliášova 634/21/922, Praha 6, 16000

- (210) **O-544692**  
(220) 21.12.2017  
(320) 21.12.2017  
(511) 9, 16, 41, 42, 45  
(540)



- (510) (9) počítačový software, počítačový software na ovládání samoobslužných terminálů, stroje na kontrolu elektronických vstupenek, automaty na vydávání lístků a vstupenek, automatizované přístroje na tisk lístků a vstupenek, automaty na vydávání lístků, automaty platební a na vkládání finančních prostředků, počítačové programy, kódované programy, obslužný software, počítačový software pro ruční mobilní digitální elektronická zařízení a jinou spotřební elektroniku, zabudovaný operační software, software na zpracování dat, software na čtečky karet, software pro tabletové počítače, počítačový software ke stažení, software pro mobilní telefony, software pro rozpoznávání obličejů, software na analýzu obličeje, software pro rozpoznávání hlasu, software pro analýzu řeči, software na rozpoznávání řeči, počítačový software umožňující vyhledávání dat, software na ovládání počítačových tiskáren, počítačový software pro správu databází, software UPI (univerzální rozhraní periferních zařízení), počítačový software pro analýzu otisků prstů nebo dlaní, počítačový software, který umožňuje poskytování informací prostřednictvím Internetu, software pro operační řízení přenosných magnetických a elektronických karet, počítačový software pro použití jako aplikační programové rozhraní (API); (16) vstupenky, programy akcí a událostí; (41) rezervace míst na akce, rezervace vstupenek na zábavní akce, rezervace míst na kulturní akce, rezervace míst na zábavní akce, zprostředkování vstupenek na zábavní akce, poskytování prostor pro sportovní akce, předváděcí akce (pro účely výuky), rezervace míst na zábavní akce, rezervace vstupenek na kulturní akce, služby zajišťování vstupenek na zábavní akce, rezervace sálů vhodných pro zábavní akce, služby rezervace divadelních vstupenek, rezervace vstupenek na koncerty, předprodej vstupenek na zábavní akce (služby), předprodej vstupenek (zábava), služby prodeje vstupenek (zábava), vydávání a distribuce vstupenek (zábava), služby zajišťování vstupenek na sportovní akce, informační služby o vstupenkách na zábavní akce, informační služby o vstupenkách na sportovní akce, služby rezervace a vydávání vstupenek na akce, rezervace míst na zábavní akce a sportovní události, rezervace vstupenek a objednávkové služby pro sportovní akce, rezervace vstupenek a objednávkové služby pro kulturní akce, rezervace vstupenek a objednávkové služby pro zábavní akce, zařízení rezervací vstupenek na vystoupení a jiné zábavní akce, zajišťování rezervací vstupenek na přehlídky a jiné zábavní akce, rezervace míst na zábavní akce a rezervace lístků do divadla, rezervace lístků a objednávkové služby pro rekreační a volnočasové akce, poskytování služeb spojených s vyzvednutím předem zaplacených vstupenek na zábavní, sportovní a kulturní akce v pokladně prodejce, služby agentur prodávajících vstupenky do divadel, rezervace vstupenek a objednávkové služby pro koncerty, služby rezervace vstupenek na koncerty a do divadel, služby on-line předprodeje vstupenek pro zábavní účely, rezervace vstupenek a objednávkové služby pro divadelní představení, informační služby o vstupenkách na představení, agentury zajišťující rezervaci vstupenek na koncerty, organizování slavnostních událostí, organizování sportovních událostí, organizování sportovních soutěží a sportovních událostí, organizace kulturních, zábavních a sportovních akcí, organizování společných sportovních a kulturních akcí, příprava a pořádání kulturních aktivit, poskytování informací o kulturních aktivitách, organizování zábavních a kulturních akcí, organizování kulturních nebo vzdělávacích výstav, organizování kulturních a vzdělávacích výstav, pořádání konferencí v oblasti kulturních aktivit, organizování výstav pro kulturní a výchovné účely, organizace výstav zvířat

pro kulturní nebo vzdělávací účely, organizování a pořádání veletrhů pro kulturní nebo vzdělávací účely, organizování kongresů a konferencí pro kulturní a vzdělávací účely, organizování festivalů pro kulturní účely, pořádání festivalů pro kulturní účely, organizování akcí pro kulturní účely, pořádání kongresů pro kulturní účely, organizování slavností pro kulturní účely, zábavní, sportovní a kulturní aktivity, výstavy (pořádání -) pro kulturní účely, zařizování výstav pro kulturní účely, pořádání prezentací pro kulturní účely, workshopy ke kulturním účelům, sportovní a kulturní aktivity, kulturní služby, kulturní aktivity, organizování festivalů, vedení filmových festivalů, služby v oblasti hudebních festivalů, organizování festivalů pro zábavní účely, zábava ve formě etnických festivalů, organizování festivalů pro rekreační účely, organizování festivalů pro vzdělávací účely, semináře (organizování a pořádání -); (42) software jako služba [SaaS], webhostingové služby a software jako služba a pronájem softwaru, software (pronájem počítačového -), poskytování dočasněho použití on-line softwaru bez možnosti stažení pro použití při vydávání a tisku, tvorba softwaru (počítačových programů), počítačový software - instalace a údržba, počítačový software (pronájem počítačového softwaru); (45) licencování počítačového softwaru, licence počítačového softwaru, udělování licencí na software, poskytování licencí na počítačový software, licencování počítačových programů.

- (730) **Entrydo s.r.o.**, Pernerova 676/51, Praha 8, 18600, CZ

- (210) **O-545059**  
(220) 15.01.2018  
(320) 15.01.2018  
(511) 7, 12, 28, 42  
(540)



- (510) (7) balicí stroje, brousící stroje, frézky, kovoobráběcí stroje, látačí stroje, ohýbací stroje, stroje na vrtní, obráběcí stroje, motory (s výjimkou motorů pro pozemní vozidla), spojky a transmisní zařízení mimo ty, které jsou pro pozemní vozidla, zemědělské nástroje, kromě nástrojů poháněných ručně, lůžka pro vejce; (12) vozidla, dopravní prostředky pozemní, vzdušné nebo vodní; (28) hry, hračky, potřeby pro gymnastiku a sport, které nejsou uvedeny v jiných třídách, vánoční ozdoby; (42) vědecké a technologické služby a s nimi spojený výzkum a návrhy, průmyslové analýzy a výzkum, návrh a vývoj počítačového hardwaru a softwaru.  
(591) Barevná  
(730) **JRM Speedway Factory s.r.o.**, Na konečné 39/7, Praha 4, Pisnice, 14200, CZ

- (210) **O-545133**  
(220) 17.01.2018  
(320) 17.01.2018  
(511) 16, 33, 35, 41  
(540)

## VOC BZENEC

- (510) (16) periodické i neperiodické tiskoviny, etikety, obaly na lahve, papírové propagační materiály, papírové tašky; (33) alkoholické nápoje (kromě pív); (35) poradenství v obchodní činnosti v oboru vinařství a sommeliérství, včetně propagace; (41) společenské, kulturní a soutěžní aktivity, organizování a vedení seminářů, výstav a soutěží, výchovně-zábavné klubové služby a ostatní společenské aktivity, pořádání prezentačních akcí spojených s ochutnávkou nápojů.  
(730) **VOC BZENEC, z.s.**, Zámecká 1508, Bzenec, 69681, CZ  
(740) **RETROPATENT s.r.o.**, Dobiášova 1246/29, Liberec, Liberec VI-Rochlice, 46006

(210) **O-545254**  
(220) 23.01.2018  
(320) 23.01.2018  
(511) 35, 38, 41, 43  
(540)



(510) (35) franchising, maloobchod, velkoobchod a internetový obchod s filmy, elektronickými publikacemi, běžnými publikacemi, tiskovinami a periodiky na všech druzích nosičů, maloobchod, velkoobchod a internetový obchod s potřebami pro gastronomii; (38) šíření audiovizuálních děl; (41) vzdělávání a školení, speciální trénink prostřednictvím magnetických, optických a obdobných nosičů, e-learning, mentoring, koučink, školici a vzdělávací činnost zaměřená na firemní vzdělávání, organizování a vedení kolokvií, konferencí, kongresů, sympozií, výukových a motivačních programů, seminářů, školení, kurzů, sympozií, workshopů a podobných vzdělávacích a konzultačních akcí, včetně korespondenčních výukových programů, příprava specialistů a manažerů, výchova řídicích pracovníků, školení manažerů na všech úrovních, pořádání, zajišťování a řízení pracovních setkání - školení, odborných tematických seminářů, workshopů a konferencí, teambuildingů, teambuildingové služby, outdoorové kurzy, přednášky a studijní akce, školení a vyučování, instruktážní a výchovný výcvik pracovníků firem, provoz vzdělávacího zařízení, zvyšování kvalifikace zaměstnanců, školení zaměstnanců v krátkodobých kurzech a seminářích, lektorská činnost, výuka a rekvalifikační kurzy, manažerské kurzy, instruktážní a výchovný výcvik pracovníků firem, praktické cvičení a trénink pracovníků firem, tréninkové a vzdělávací programy (tvorba), semináře, televizní nebo rozhlasový pořad nebo program (tvorba), nakladatelství a vydavatelství, ediční činnost, publikační činnost, nahrávání nosičů zvukových nebo obrazově zvukových, půjčování nahrávaných zvukových a zvukově obrazových záznamů, výroba, tvorba audiovizuálních děl, TV produkce, filmová produkce, televizní výroba programů, tvorba programů, tvorba a výroba televizních a audiovizuálních programů, agenturní činnost v oblasti kultury, zprostředkování v oblasti kultury, výchovy, zábavy a sportu, výchovná, vzdělávací, soutěžní a zábavní činnost, zábavní nebo kulturní nebo vzdělávací představení, organizace společenských a kulturních akcí, organizace, provozování a provádění her a soutěží i veřejných, výstavní činnost v oblasti kultury nebo zábavy nebo výchovy nebo vzdělávání, produkční činnost, vzdělávání a školení v oblasti výživy; (43) gastronomie, služby spojené s provozováním pohostinství, restaurací a podniků rychlého občerstvení, poskytování ubytovacích služeb, služby spojené se stravováním a přípravou pokrmů, poradenská, konzultační a informační činnost v oblasti gastronomie a restauračních služeb.

(730) **Pohlreich Zdeněk**, K Třmové 195, Jíloviště, 25202, CZ

(210) **O-545677**  
(220) 09.02.2018  
(320) 09.02.2018  
(511) 9, 35, 36  
(540)



(510) (9) přístroje a zařízení pro záznam, přenos, převod, zpracování a reprodukci zvuku, obrazu, textu nebo jiných dat či informací, nosiče záznamu zvuku,

obrazu, textu nebo jiných dat či informací, kancelářské stroje a zařízení patřící do této třídy, videokamery, telefonní přístroje, příslušenství, díly k telefonním přístrojům, telefonní záznamníky, tablety, počítače, notebooky, příslušenství, díly k počítačům a periferní zařízení (počítačů), počítačové programy, chytré hodinky, elektrické baterie, monočlánky, elektrická zařízení na dálkové ovládání, elektrotechnický materiál a součástky a díly spadající do této třídy, nabíječky, všechny komunikační sítě z oblastí výpočetní techniky a jejich jednotlivé části i náhradní díly, včetně sítí datových, informačních a telekomunikačních, data, databáze, databázové produkty, databázové systémy, informace a záznamy v elektronické podobě, bez ohledu na to, zda jsou uloženy na samostatných nosičích a/nebo v rámci datových, informačních či telekomunikačních sítí, související software a hardware, včetně elektronických multimediálních aplikací, multimediálních nebo informačních katalogů a aplikací pro prohlížení, zpracovávání nebo uchovávání dat v elektronické podobě, software pro vyhledávání ve všech sítích z oblastí výpočetní techniky; (35) obchodní průzkum, průzkum trhu, zprostředkovatelská činnost v oblasti reklamy, pomoc při řízení obchodních a průmyslových podniků, pomoc při řízení obchodní činnosti, služby a poradenství v obchodní činnosti, obchodní management a podnikové poradenství, poskytování obchodních nebo podnikatelských informací, marketingové studie, organizační poradenství, zprostředkovatelská činnost v oblasti obchodu a ebusines, všechna tato činnost s přístroji a nástroji elektronickými, se spotřební elektronikou, s přístroji a nástroji elektrickými, programovým vybavením, se službami, a to: tvorba software, programování internetových databázových systémů, know-how pro oblast elektronického obchodování a obchodních služeb, administrativní služby, správa podniku, provádění obchodních operací, činnost ekonomických a organizačních poradců, organizování komerčních akcí, pořádání výstav k obchodním účelům, merchandising, franchising, komerční využití Internetu v oblastech komerčních internetových médií a vyhledávacích služeb, on-line inzerce, prezentace uživatelů na stránkách World Wide Web v počítačové síti Internet, systemizace informací do počítačových databází; (36) pojištění, zprostředkování finančních, peněžních a pojišťovacích služeb, poradenské a informační služby související s výše uvedenými službami, činnost finančních poradců, úvěrové služby.

(730) **iShop Group s.r.o.**, Nové náměstí 1257/9, Praha 10, 10400, CZ

(740) **Nezkusilová - Benešová**, advokátní kancelář, JUDr. Eva Benešová LL.M., Ježkova 14, Praha 3, 13000

(210) **O-545719**  
(220) 12.02.2018  
(320) 12.02.2018  
(511) 16, 25, 35, 36, 41  
(540)

### Jiráskův Hronov

(510) (16) tištěná periodika z oblasti divadelních her, časopisy (periodika), tištěné publikace, tiskoviny, prospekty; (25) divadelní kostýmy; (35) služby řízení obchodní činnosti poskytované divadelními agenturami, zprostředkování divadelního obsazení (divadelní casting); (36) finanční sponzorování divadelních akcí, organizování sbírek; (41) divadelní představení, vydávání divadelních scénářů, divadelní rezervace, divadelní služby, divadelní režie, divadelní zábava, služby divadelní produkce, režie divadelních představení, režie divadelních vystoupení, poskytování divadelních prostor, vydávání divadelních scénářů, poskytování divadelních seznamů, poskytování divadelních programů, uvádění divadelních her, organizování divadelních inscenací, pronájem divadelních dekorací, hudební vystoupení, zábava prostřednictvím divadelních produkcí, služby rezervace divadelních vstupenek, umělecké vedení divadelních představení, zábava ve formě divadelních produkcí, pronájem osvětlovacích zařízení na divadelní scény, divadelní představení animovaná i na živo, příprava titulků pro živé divadelní akce, organizování, produkce a uvádění divadelních představení, organizování festivalů, zábavy a hudební produkce, poskytování informací o zábavě, pořádání plesů, poskytování videí online bez možnosti stažení, pořádání a uvádění koncertů, pořádání a vedení workshopů (školení), poskytování elektronických publikací online bez možnosti stažení, provozování muzea (přehlídky, výstavy), zábava.

(730) **Město Hronov**, nám. Čs. armády 5, Hronov, 54931, CZ

(740) **Ing. Josef Zima**, B. Němcové 798, Hronov, 54931

(210) **O-546407**  
(220) 12.03.2018  
(320) 12.03.2018  
(511) 41, 42, 45  
(540)

**ENERGOM**

- (510) (41) pořádání a organizační zajištění vzdělávacích akcí, odborných seminářů, kurzů a školení; (42) poradenství v oblasti ochrany životního prostředí, znalecké posudky, expertizy a audity se zaměřením na bezpečnost práce s požární ochranou, odborný technický dozor a inspekce, revize a zkoušky systémů bezpečnosti práce a systémů požární ochrany, revize systémů nakládání s odpady (vyjma odpadů nebezpečných); (45) poradenství v oblasti bezpečnosti a ochrany zdraví při práci a požární ochrany, poskytování bezpečnostních služeb prostřednictvím internetu (on-line), bezpečnostní služby na ochranu majetku a osob, včetně zajištění bezpečnostními, poplašnými a jinými a elektronickými zařízeními on-line, ostraha objektů, osob a dopravních prostředků, monitorování bezpečnostních a poplašných zařízení, hlídání noční služby, poradenství v oblasti bezpečnosti, služby detektivní kanceláře, doprovod osob, služby osobních strážců, hašení požárů, otevírání bezpečnostních zámek, právní služby, konzultace v oblasti duševního vlastnictví, pořádková služba, adopcí agentury, manželské a předmanželské poradny (nikoliv služby psychologa), sestavování horoskopů, půjčovny oděvů, včetně obleků a večerních šatů, doprovod do společnosti, seznamovací služby, pátrání po nezvěstných osobách, pohřební služby, kremace, zpopelňování, organizace náboženských setkání, poskytování práva užití software (poskytování licencí).
- (730) **ENERGOM Projekty, a.s.**, Soukenická 2082/7, Praha 1, Nové Město, 11000, CZ

(210) **O-546578**  
(220) 16.03.2018  
(320) 16.03.2018  
(511) 36, 37, 42  
(540)



- (510) (36) služby správců nemovitostí, realitní činnost; (37) výstavba, rekonstrukce a údržba budov, demolice stavebních objektů, poskytování stavebních informací a stavebního poradenství, developerská činnost a vykonávání stavebního dozoru; (42) projektování staveb, inženýrské práce a služby ve stavebnictví.
- (730) **Vahala René Ing.**, Severní 389, Pardubice, Rosice, 53351, CZ

(210) **O-547196**  
(220) 27.04.2018  
(320) 27.04.2018  
(511) 16, 35, 41  
(540)

**Konvoj Vítězství 1945**

- (510) (16) plakáty, poutače z papíru nebo lepenky, papírové prapory, prospekty, tištěné publikace, vlajky papírové, letáky, pohlednice; (35) marketing, organizování výstav (komerčních nebo reklamních), produkce (výroba) reklamních filmů, reklamní texty (vyhledávání, zveřejňování, oznámení, vyhlášení, publikování), rozhlasová reklama, rozšiřování reklamních nebo inzertních materiálů, televizní reklama venkovní reklama; (41) organizování a vedení koncertů, konferencí, seminářů, plánování a organizování večírků, psaní scénářů, živé vystoupení (organizování).
- (730) **Klub třetí armády Plzeň**, Železniční 550/28, Plzeň, Východní Předměstí, 32600, CZ

(210) **O-547437**  
(220) 19.04.2018  
(320) 19.04.2018  
(511) 9, 35, 36, 38, 39, 41, 42, 43, 44, 45  
(540)



- (510) (9) elektrické, elektronické a optické přístroje a nástroje pro záznam, zpracování, příjem, přenos, vysílání, ukládání, výměnu a výstup zpráv, obrazů, řeči, dat (zařazené do třídy 9), nosiče dat s počítačovým softwarem na nich zaznamenaným, zejména magnetické a optické nosiče dat s počítačovým softwarem, zejména aplikační software, software operačních systémů, software databází, software pro kódování dat, software pro dekódování dat, jakož i software pro zpracování digitálních podpisů, počítačové stroje, přístroje pro zpracování informací a počítače, jakož i jejich části, aktivní a pasivní elektronické komponenty, zejména integrované a nezaintegrovane polovodičové konstrukční prvky, tištěné desky s plošnými spoji s elektronickými konstrukčními prvky a bez nich; (35) počítačová správa souborů, počítačové služby, jmenovitě poskytování interaktivní počítačové databáze v oboru platebních informací a platební morálky určené pro průmysl pro jejich vyhodnocování a analýzu, věrnostní, pobídkové a bonusové programy, správa slevových programů, prostřednictvím kterých mohou účastníci získat za použití určitého softwaru slevu na zboží a služby, propagační činnost, reklama, pomoc při řízení obchodní činnosti, obchodní administrativa, kancelářské práce; (36) pojišťovací služby, informace o pojišťovnictví, clearing, zejména clearing mezinárodních kreditních karet a dluhopisů, služby finanční, služby peněžní, služby nemovitostní; (38) spoje (komunikace), poskytování přístupu k databázím, přenos databázových informací prostřednictvím telekomunikačních sítí, přístup k obsahu internetu, k internetovým stránkám a portálům, přijímání a/nebo doručování zpráv, dokumentů a jiných dat prostřednictvím elektronického přenosu, přijímání a/nebo doručování zpráv, dokumentů a jiných dat prostřednictvím internetu, poskytování elektronických komunikačních linek, poskytování přístupu k počítačovým serverům, databázím a sítím, poskytování přístupu k internetu, poskytování telekomunikačního připojení a přístupu k internetu, portálové služby oznamovací techniky, přenos informací na základě polohy a osobní identifikace, zprostředkování místních dat prostřednictvím internetu, pronájem času přístupu do databází, informační, poradenské a konzultační služby vztahující se ke všemu výše uvedenému; (39) poskytování místních dat prostřednictvím internetu; (41) zábava, sportovní a kulturní činnosti; (42) počítačové programování, zejména programování počítačového softwaru a sbírek počítačových softwarových modulů, tvorba počítačového softwaru a sbírek počítačových softwarových modulů, aktualizace a péče o počítačový software a sbírky počítačových softwarových modulů, služby elektronické ústředny mezi sítěmi zpracování dat (clearingové centrum), jmenovitě služby jako doplňování dat, konverze dat do formy/struktury, která závisí na příjemci a/nebo sladění dat (služby hospodářského informatika), tvorba, vývoj, aktualizace a péče o počítačové databáze, pronájem, leasing počítačového softwaru a počítačových databází třetím stranám na smluvní bázi, počítačové systémové analýzy, analýza informací z hlediska platnosti a pravdivosti (služby hospodářského informatika), hodnocení a revize systémů informační technologie, poradenské služby s ohledem na technické aspekty informačně-technických systémů, služby informačně-technického inženýra, služby programování počítače, pronájem a leasing systémů informační technologie, zejména počítačových systémů, třetím stranám na smluvní bázi, služby podpory uživatelů a aplikační plánování týkající se řešení podporovaných informační technologií; (43) služby zajišťující stravování a nápoje, dočasné ubytování; (44) lékařské služby, veterinární služby, péče o hygienu a krásu osob a zvířat, zemědělské, zahradnické a lesnické služby; (45) rozkrývání podvodů s ohledem na kreditní a jiné platební karty, informační a poradenské služby vztahující se k výše uvedeným službám, služby prevence krádeže totožnosti a podvodu vztahující se ke zpracování finančních plateb provedených bankovními kartami, kreditními kartami, debetními kartami, dobíjecími kartami, dárkovými kartami, kartami s uloženou hodnotou a jinými kartami



s mikročipy s detaily o bankovním účtu ve více měnách pro účty obchodníků, včetně autorizace, ověřování karet a prošetření kvůli podvodům, potvrzování licencí nebo elektronické certifikování, bezpečnostní služby pro fyzickou ochranu hmotného majetku a osob.

(591) Barevná

(730) **PlusPro, a.s.**, K Palpostu 721, Chýně, 25301, CZ

(740) Všeťečka Zelený Švorčík Kalenský & Partners, advokátní a patentová kancelář, JUDr. Otakar Švorčík, advokát, Hálkova 2, Praha 2, 12000

(210) **O-547698**

(220) 02.05.2018

(320) 02.05.2018

(511) 28, 35, 41, 43, 44, 45

(540)

**SOKLOVNA**  
PRŮHONICE

(510) (28) potřeby pro sport, neuvedené v jiných třídách, společenské hry, omotávky na sportovní potřeby; (35) služby a poradenství v obchodní činnosti, poskytování podnikatelských nebo obchodních informací, propagační a marketingová činnost, on-line inzertní činnost, komerční využití internetu v oblastech komerčních internetových médií a vyhledávacích služeb, prezentace uživatelů na stránkách World Wide Web a počítačové sítě Internet, překlad informací do počítačové databáze, public relations, administrativní práce, dodavatelské služby pro třetí osoby, reklamní, inzertní a propagační činnost, pořádání výstav, veletrhů a propagačních akcí pro obchodní a reklamní účely, rozšiřování reklamních nebo inzertních materiálů, činnost účetních poradců, činnost ekonomických a organizačních poradců, obchodní služby v prodejnách i skladových provozech; (41) agenturní činnost v oblasti kultury, elektronické publikování, poskytování informací o možnostech rozptýlení, zábavy a vzdělávání, organizování kulturních nebo vzdělávacích výstav a soutěží, vydávání textů s výjimkou reklamních nebo náborových, nakladatelská a vydavatelská činnost, vydávání knih, publikací, časopisů, audiovizuálních děl, datových souborů včetně jejich elektronické podoby, vydávání zvukových a zvukově obrazových záznamů, zábava, poskytování informací o výchově a vzdělávání, výroba audiovizuálních děl, organizování a vedení odborných kurzů, školení, seminářů, poskytování vzdělávacích informací, tvorba elektronických časopisů, periodik, knih, tvorba rozhlasových a televizních pořadů, služby klubů zdraví (zdravotní a kondiční cvičení), náboženská výchova, organizování sportovních soutěží, organizování plesů, koncertů a představení, tvorba elektronických časopisů, periodik a knih; (43) zajišťování a zprostředkování ubytování, hostinská činnost, hotelové služby, provozování hotelů, penzionů, kempů, restaurací, barů, bufetů, kaváren, jídelen, společenských klubů (strava, ubytování) a poskytování souvisejících služeb v rámci této třídy, poskytování přechodného ubytování, pronájem jednacích místností, zásobování (catering), ubytovací služby; (44) zemědělské, zahradnické a lesnické služby, hnojení, ničení plevele, služby veterinářské, chov zvířat, péče o zvířata, údržba trávníků, fyzikální terapie, služby zdravotnických zařízení, optiků a fyzioterapeutů, provádění masáží, farmaceutické poradenství, lékařské služby, ošetřovatelské služby, veterinární pomoc, ochrana zvířat, kadeřnické salóny, solária, salóny krásy, lázně, pronájem zdravotnických zařízení, zotavovny; (45) doprovod do společnosti, hlídání dětí, konzultační služby v oblasti duševního vlastnictví, organizace náboženských setkání.

(591) Barevná

(730) **IMOBA, a.s.**, Pyšelská 2327/2, Praha 4, Chodov, 14900, CZ

(740) Ing. Václav Kratochvíl, Husníkova 2086/22, Praha 5, Stodůlky, 15800

(210) **O-547758**

(220) 07.05.2018

(320) 07.05.2018

(511) 35, 38

(540)

**tvpricepool.com**

(510) (35) sběr údajů do počítačových databází, aktualizace a údržba dat v počítačových databázích, systematizace údajů v počítačových databázích; (38) poskytování přístupu do databází.

(730) **Mačinga Pavol**, Hronská 5153/30, Bratislava, SK

(210) **O-547759**

(220) 07.05.2018

(320) 07.05.2018

(511) 35, 41

(540)

**macinga.com**

(510) (35) analýza nákladů a cen, profesionální obchodní poradenství, poradenství v oblasti komunikačních strategií v reklamě; (41) soukromá výuka.

(730) **Mačinga Pavol**, Hronská 55153/30, Bratislava, SK

(210) **O-547948**

(220) 15.05.2018

(320) 15.05.2018

(511) 33

(540)



(510) (33) víno, ovocné víno.

(591) Barevná

(730) **WAJDA a.s.**, Šteruská 780, Vrbové, SK

(740) JUDr. Daniel Futej, advokát, Thákurova 676/3, Praha 6, Dejvice, 16000

(210) **O-547963**

(220) 16.05.2018

(320) 16.05.2018

(511) 5

(540)

**DIOCHI**  
**SAGRADIN**

(510) (5) farmaceutické přípravky, lékařské přípravky, chemické přípravky pro zvěrolékařské účely, hygienické výrobky pro léčebné účely, dietní potraviny upravené pro lékařské účely, kojenecká výživa, potraviny pro batolata, výživové doplňky, výživové doplňky pro veterinářské účely, náplasti, obvazový materiál, antibakteriální přípravky, dezinfekční přípravky, léčivé byliny, léčivé byliny v sušené nebo konzervované formě.

(591) Barevná

(730) **Diochi spol. s r.o.**, Weilova 1144/2, Praha 10, Hostivař, 10200, CZ

(740) JUDr. Tomáš Lejček MBA, Slezská 169/10, Praha 2, 12000

(210) **O-547964**  
(220) 16.05.2018  
(320) 16.05.2018  
(511) 5  
(540)

  
**NERVAMIN**

(510) (5) farmaceutické přípravky, lékařské přípravky, chemické přípravky pro zvěrolékařské účely, hygienické výrobky pro léčebné účely, dietní potraviny upravené pro lékařské účely, kojenecká výživa, potraviny pro batolata, výživové doplňky, výživové doplňky pro veterinářské účely, náplasti, obvazový materiál, antibakteriální přípravky, dezinfekční přípravky, léčivé byliny, léčivé byliny v sušené nebo konzervované formě.

(591) Barevná  
(730) **Diochi spol. s r.o.**, Weilova 1144/2, Praha 10, Hostivař, 10200, CZ  
(740) JUDr. Tomáš Lejček MBA, Slezská 169/10, Praha 2, 12000

(210) **O-548131**  
(220) 23.05.2018  
(320) 23.05.2018  
(511) 35, 36  
(540)



(510) (35) poradenství v oblasti řízení lidských zdrojů, příprava a vyhotovení daňového priznání a poradenské služby, účetnictví, fakturace; (36) finanční služby.

(591) Barevná  
(730) **Šikýř Josef Ing.**, Sellnerova 284, Mladá Boleslav, Debř, 29301, CZ  
**Plíhal Martin**, Zelená 242, Bradlec, 29306, CZ  
(740) Martin Plíhal, Zelená 242, Bradlec, 29306

(210) **O-548165**  
(220) 24.05.2018  
(320) 24.05.2018  
(511) 14, 18, 25  
(540)

  
**Sparks**

(510) (14) hodinky dámské/pánské, Quartz hodinky, pouzdra na hodinky, náhrdelníky, náramky, kožené řemínky na hodinky, dárkové krabičky na hodinky, prsteny (šperky), klenoty a šperky; (18) cestovní tašky, pracovní

tašky, kabelky, kožené kabelky, dámské kabelky, módní kabelky, peněženky; (25) košile, kravaty, svetry, trička s potiskem.  
(730) **Nechvátal Radek**, Nerudova 1292, Napajedla, 76361, CZ

(210) **O-548179**  
(220) 24.05.2018  
(320) 24.05.2018  
(511) 6, 17  
(540)

 **Elektro Bečov**

(510) (6) kovové řadové svorkovnice, koncové svěrky, spojovací svěrky, zemní svěrky, ekvipotencionální svorkovnice, stožárové výzbroje, elektronické prvky, vše spadající do této třídy; (17) řadové svorkovnice, koncové svěrky, spojovací svěrky, zemní svěrky, ekvipotencionální svorkovnice, stožárové výzbroje, elektronické prvky, vše z plastických hmot a vše spadající do této třídy.

(730) **Elektro, výrobní družstvo v Bečově nad Teplou**, Tovární 128, Bečov nad Teplou, 36464, CZ

(210) **O-548180**  
(220) 24.05.2018  
(320) 24.05.2018  
(511) 1, 16, 17, 19, 40  
(540)

## NOVOSTYREN

(510) (1) surové plasty, polystyren nezpracovaný, polystyren ve formě granulí pro extrudování, polystyren ve formě granulí pro výrobu eps obalů a stavebních prvků, polystyrenový granulát nebo regranulát s obsahem nadouvadla pro výrobu eps obalů nebo eps výrobků pro stavebnictví; (16) lepenky a kartonážní výrobky, papírová vata, obaly a obalové materiály na bázi papíru, vstříkové kartonáže, plasty a polystyrenu, vrstvené výrobky na bázi papíru nebo obsahující papír, obaly na láhve lepenkové, papírové, plastové a polystyrenové, krabice lepenkové, papírové, plastové a polystyrenové, sáčky a pytle jako obaly z papíru nebo umělých hmot, fólie z umělých hmot na balení, plastové obaly, polystyrenové obaly a obalové fixace, plastové balící materiály, polystyrenové přepravní vložky, podložky a palety, obalové výrobky ze vstříkované kartonáže, přepravní vložky, podložky a palety ze vstříkované kartonáže, vše v rámci této třídy; (17) polotovary z plastických hmot (fólie, desky, tyče), těsnicí hmoty, ucpávky a izolace (tepelné, elektrické nebo zvukové), obaly a obalové materiály a vrstvené materiály na bázi umělých hmot nebo obsahující umělé hmoty, lisované plasty (polotovary), plasty vytvořené vstříkovaním, plastové izolační hmoty, recyklované plastické hmoty, polystyren (polotovary), vytlačované polystyrenové pelety, polystyrenové panely na izolační účely, vytlačované polystyrenové pelety pro balení, izolace pod podlahu z expandovaného polystyrenu; (19) polystyrenové panely pro použití ve stavebnictví, plastové izolační desky, plastové podhledové desky, polystyrenové podhledové desky, polystyrenové stavební modely a fixace, pěnové plasty pro stavebnictví, stavební plastové materiály, stavební výrobky ze vstříkované kartonáže, vše v rámci této třídy; (40) zpracování plastů, lisování a vstříkování plastových výrobků, lisování a vstříkování výrobků ze vstříkované kartonáže, lisování a vstříkování plastových stavebních a balících materiálů a výrobků, výroba polystyrenových stavebních a balících materiálů a výrobků, recyklování plastických hmot, extrudování plastů.

(730) **NOVOPOL a.s.**, Velký Třebešov č. p. 20, Velký Třebešov, 55203, CZ  
(740) Ing. Milan Škoda, Nahořanská 308, Nové Město nad Metují, Krčín, 54901

(210) **O-548181**  
(220) 24.05.2018  
(320) 24.05.2018  
(511) 1, 16, 17, 19, 40  
(540)

### NOVOFOAM

(510) (1) surové plasty, polystyren nezpracovaný, polystyren ve formě granulí pro extrudování, polystyren ve formě granulí pro výrobu eps obalů a stavebních prvků, polystyrenový granulát nebo regranulát s obsahem nadouvadla pro výrobu eps obalů nebo eps výrobků pro stavebnictví; (16) lepenky a kartonážní výrobky, papírová vata, obaly a obalové materiály na bázi papíru, vstříkové kartonáže, plastu a polystyrenu, vrstvené výrobky na bázi papíru nebo obsahující papír, obaly na láhve lepenkové, papírové, plastové a polystyrenové, krabice lepenkové, papírové, plastové a polystyrenové, sáčky a pytle jako obaly z papíru nebo umělých hmot, fólie z umělých hmot na balení, plastové obaly, polystyrenové obaly a obalové fixace, plastové balicí materiály, polystyrenové přepravní vložky, podložky a palety, obalové výrobky ze vstříkované kartonáže, přepravní vložky, podložky a palety ze vstříkované kartonáže, vše v rámci této třídy; (17) polotovary z plastických hmot (fólie, desky, tyče), těsnicí hmoty, ucpávky a izolace (tepelné, elektrické nebo zvukové), obaly a obalové materiály a vrstvené materiály na bázi umělých hmot nebo obsahující umělé hmoty, lisované plasty (polotovary), plasty vytvořené vstříkovaním, plastové izolační hmoty, recyklované plastické hmoty, polystyren (polotovar), vytlačované polystyrenové pelety, polystyrenové panely na izolační účely, vytlačované polystyrenové pelety pro balení, izolace pod podlahu z expandovaného polystyrenu; (19) polystyrenové panely pro použití ve stavebnictví, plastové izolační desky, plastové podhledové desky, polystyrenové podhledové desky, polystyrenové stavební modely a fixace, pěnové plasty pro stavebnictví, stavební plastové materiály, stavební výrobky ze vstříkované kartonáže, vše v rámci této třídy; (40) zpracování plastů, lisování a vstříkování plastových výrobků, lisování a vstříkování výrobků ze vstříkované kartonáže, lisování a vstříkování plastových stavebních a balících materiálů a výrobků, výroba polystyrenových stavebních a balících materiálů a výrobků, recyklování plastických hmot, extrudování plastů.

(730) **NOVOPOL a.s.**, Velký Třebešov č. p. 20, Velký Třebešov, 55203, CZ  
(740) Ing. Milan Škoda, Nahořanská 308, Nové Město nad Metují, Krčín, 54901

(210) **O-548201**  
(220) 25.05.2018  
(320) 25.05.2018  
(511) 18, 25, 28, 39  
(540)

### HONZA

(510) (18) lodní pytle a vodácké vaky; (25) termoprádlo; (28) potřeby pro vodní sporty v rámci této třídy; (39) služby cestovní kanceláře a rezervační služby, zajišťování a organizování cest, doprava včetně letenek, průvodcovské služby, poradenství v oblasti cestovního ruchu, poskytování turistických cestovních informací.

(730) **Janda Martin**, Makovského 1177/1, Praha 6, Řepy, 16300, CZ  
(740) Rott, Růžička & Guttman Patentové, známkové a advokátní kanceláře, JUDr. Vladimír Rott, patentový zástupce, Vinohradská 37/938, Praha 2, 12000

(210) **O-548289**  
(220) 30.05.2018  
(320) 30.05.2018  
(511) 41, 43  
(540)



(510) (41) výchova, vzdělávání, zábava, sportovní a kulturní aktivity; (43) služby zajišťující stravování a nápoje, dočasné ubytování.  
(730) **ŠÉM, a.s.**, Riegrový sady 38, Praha 2, Vinohrady, 12000, CZ

(210) **O-548302**  
(220) 30.05.2018  
(320) 30.05.2018  
(511) 3, 18, 25, 35  
(540)

**PRIMAMODA**

(510) (3) čisticí a vonné přípravky, vonné oleje, krémy na boty, leštidla na obuv, přípravky na leštění kůže, lešticí přípravky, kosmetické přípravky, konzervační prostředky pro kůži a kožené výrobky, lešticí vosk; (18) kožené řemínky, kožené řemeny, kožené aktovky, kožené tašky, tašky, batohy, kožené kabelky; (25) oblečení, obuv, pokrývky hlavy, módní zboží (oděvy), šály, stélky do obuvi (neortopedické); (35) maloobchod a velkoobchod s tímto zbožím: čisticí a vonné přípravky, vonné oleje, krémy na boty, leštidla na obuv, přípravky na leštění kůže, lešticí přípravky, kosmetické přípravky, konzervační prostředky pro kůži a kožené výrobky, lešticí vosk, kožené řemínky, kožené řemeny, kožené aktovky, kožené tašky, tašky, batohy, kožené kabelky, oblečení, obuv, pokrývky hlavy, módní zboží (oděvy), šály, stélky do obuvi (neortopedické), obchodní informační služby, reklamní, marketingové a propagační služby.

(730) **PRIMA MODA S.A.**, ul. Krucza 6/14, Warsaw, PL  
(740) FISCHER & PARTNER IP s.r.o., Na Hrobcí 5, Praha 2, 12800

(210) **O-548358**  
(220) 01.06.2018  
(320) 01.06.2018  
(511) 16, 21, 32  
(540)



(510) (16) psací potřeby a razítka, bloky s volnými listy, bločky účtenek, cenové visačky, cenovky, denní kalendáře, denní zápisníky, desky na dokumenty,

diáře, dopisní papír (hotové výrobky), dárkové papírenské zboží, etikety z papíru nebo lepenky, hlavičkový dopisní papír, kancelářské potřeby, kartičky na dárkové balení, knihy hostů, kopírovací papír, krabice na dokumenty, krabice na papírenské zboží, lepicí natištěné etikety, lepicí papírové etikety, lepicí podložky (papírenské výrobky), materiály na pečeti, nálepky (jako kancelářské potřeby), nástěnky (kancelářské potřeby), nástěnné kalendáře, návštěvní knihy, obaly (papírnické výrobky), obálkový papír, obálky (papírnické výrobky), označovací štítky, označovače na dokumenty, oznámení (papírenské výrobky), pamětní pečeti, papír na etikety, papír na kopírování, papír na psaní, papírenské výrobky, papírenské zboží, kancelářské potřeby, papírové etikety, papírové ozdoby na večírky, papírové pečeti, papírové složky, papírové štítky, pečeti vosk, plastové obálky, podložky na psací stůl, podnosy na třídění a počítání peněz, pohlednice, pokladní pásky, pořadače, rámečky na fotografie, fotografie, rámečky na obrázky vyrobené z lepenky, samolepky, složky na dokumenty, zápisníky a bloky, pivní tácky, papírové tácky pod pivní sklenice, plakáty, tiskoviny, katalogy, letáky, kartónové obaly, plastové obaly; (21) sklenice na pivo, džbány na pivo, džbánky na pivo, žejdlíky na pivo, korbele, korbele (püllitry), lahvičky, püllitrové sklenice, stojany na lahve, umělohmotné kelímky, tácky kromě papírových a látkových, pivní tácky, jiné než papírové nebo textilní, lahve, otvíráky na lahve; (32) pivo vyráběné v souladu se specifikací chráněného zeměpisného označení „ČESKÉ PIVO“.

- (730) **Czech Craft Beers, a.s.**, Kytnerova 403/5, Brno, Medlánky, 62100, CZ  
(740) Mgr. Lukáš Dlabáček, patentový zástupce, Bolzanova 5, Brno, 61800

- (210) **O-548422**  
(220) 05.06.2018  
(320) 05.06.2018  
(511) 35, 36, 37  
(540)



**Váš domácí**

(510) (35) podnikové organizační poradenství, poradenské a konzultační služby v oblasti obchodního řízení a organizace obchodních aktivit, dodavatelské služby pro třetí osoby (nákup výrobků a služeb pro jiné podniky), služby v oblasti srovnávání cen, služby průzkumu, analýz a studií trhu, provádění obchodního průzkumu a expertiz, sestavování obchodních výkazů a komunikačních materiálů, obchodní rešerše, včetně provádění těchto služeb prostřednictvím Internetu, zprostředkování v obchodních vztazích, reklama on-line v počítačové síti, reklamní materiály (zasílání zákazníkům), rozšiřování reklamních nebo inzertních materiálů, vytváření ekonomického poradenství v oblasti výstavby, reklama a marketing, zejména v oblasti nemovitostí; (36) finanční poradenství, získávání úvěrů, zprostředkovatelská činnost s nemovitostmi, obchodování s nemovitostmi, realitní činnost, pojišťovnictví a peněžnictví, finanční služby, zejména poskytování ručení, výkonů věřitelských práv, leasingové služby finanční, zprostředkování finančních operací, investiční činnost, obstaravatelská, zprostředkovatelská a poradenská činnost v oblasti výše uvedených služeb třídy 36; (37) služby stavebnictví, jmenovitě organizační příprava a realizace stavebních projektů, developerská činnost v investiční výstavbě, poradenská a obstaravatelská činnost v investiční výstavbě.

- (730) **Garantovaný nájem, a.s.**, Vídeňská 1014/18b, Brno, 63900, CZ  
(740) Mgr. Soňa Vojáčková, advokát, Vystaviště 405/1, Brno, 64700

- (210) **O-548442**  
(220) 05.06.2018  
(320) 05.06.2018  
(511) 5, 30, 32  
(540)

### Zubovky

(510) (5) dietní a nutriční přípravky a léčiva, výrobky z léčivých rostlin, medicínální sirupy, výtažky z léčivých bylin a kombinované přípravky vitamínů, minerálů, stopových prvků a bylinných výtažků, sušené bylinné směsi, oleje, masti a extrakty s léčivým účinkem, léčivé bylinné sirupy, léčivé čaje, dietní, výživné, bezcholesterolové a bezlepkové výrobky, dietetické potraviny, potravní doplňky, klíčky z obilí, ze semen a z luštěnin, přípravky ze sladu - vše pro léčebné účely; (30) čaje všeho druhu, včetně jejich směsí, zejména čaje sypané, porcované, sáčkové, lisované, instantní a čajové extrakty z ovoce, bylin, zeleniny a jiných přírodních produktů, zejména kořenů, kůr, a to přírodní i aromatizované, včetně s přídavkem vitamínů a minerálních vláken a ochucovacích přípravků s výjimkou extraktů a přípravků pro léčebné účely, čajové esence přírodní i ochucené, koření a ochucovací potravinářské přípravky; (32) bylinné čaje, ovocné nápoje, minerální vody, šumivé a jiné nealkoholické nápoje všeho druhu, zeleninové šťávy, nealkoholické nápoje obohacené vitamíny nebo minerály, iontové a energetické nápoje nealkoholické, proteinové nealkoholické nápoje, dietní nápoje, želatinové nápoje, míchané nealkoholické nápoje.

- (730) **NOVY s.r.o.**, Přeloučská 226, Pardubice, Staré Ččivice, 53006, CZ  
(740) Bohemia Patent, Ing. Jana Vandělíková, Vodičkova 791/41, Praha 1, 11000

- (210) **O-548443**  
(220) 05.06.2018  
(320) 05.06.2018  
(511) 5, 30, 32  
(540)

### Svědivky

(510) (5) dietní a nutriční přípravky a léčiva, výrobky z léčivých rostlin, medicínální sirupy, výtažky z léčivých bylin a kombinované přípravky vitamínů, minerálů, stopových prvků a bylinných výtažků, sušené bylinné směsi, oleje, masti a extrakty s léčivým účinkem, léčivé bylinné sirupy, léčivé čaje, dietní, výživné, bezcholesterolové a bezlepkové výrobky, dietetické potraviny, potravní doplňky, klíčky z obilí, ze semen a z luštěnin, přípravky ze sladu - vše pro léčebné účely; (30) čaje všeho druhu, včetně jejich směsí, zejména čaje sypané, porcované, sáčkové, lisované, instantní a čajové extrakty z ovoce, bylin, zeleniny a jiných přírodních produktů, zejména kořenů, kůr, a to přírodní i aromatizované, včetně s přídavkem vitamínů a minerálních vláken a ochucovacích přípravků s výjimkou extraktů a přípravků pro léčebné účely, čajové esence přírodní i ochucené, koření a ochucovací potravinářské přípravky; (32) bylinné čaje, ovocné nápoje, minerální vody, šumivé a jiné nealkoholické nápoje všeho druhu, zeleninové šťávy, piva všeho druhu, nealkoholické nápoje obohacené vitamíny nebo minerály, iontové a energetické nápoje nealkoholické, proteinové nealkoholické nápoje, dietní nápoje, želatinové nápoje, míchané nealkoholické nápoje.

- (730) **NOVY s.r.o.**, Přeloučská 226, Pardubice, Staré Ččivice, 53006, CZ  
(740) Bohemia Patent, Ing. Jana Vandělíková, Vodičkova 791/41, Praha 1, 11000

- (210) **O-548444**  
(220) 05.06.2018  
(320) 05.06.2018  
(511) 5, 30, 32  
(540)

### Hřebíčkovky

(510) (5) dietní a nutriční přípravky a léčiva, výrobky z léčivých rostlin, medicínální sirupy, výtažky z léčivých bylin a kombinované přípravky vitamínů, minerálů, stopových prvků a bylinných výtažků, sušené bylinné směsi, oleje, masti a extrakty s léčivým účinkem, léčivé bylinné sirupy, léčivé čaje, dietní, výživné, bezcholesterolové a bezlepkové výrobky, dietetické potraviny, potravní doplňky, klíčky z obilí, ze semen a z luštěnin, přípravky ze sladu - vše pro léčebné účely; (30) čaje všeho druhu, včetně jejich směsí, zejména čaje sypané, porcované, sáčkové, lisované, instantní a čajové extrakty z ovoce, bylin, zeleniny a jiných přírodních produktů, zejména kořenů, kůr, a to přírodní i aromatizované, včetně s přídavkem vitamínů a minerálních vláken a ochucovacích přípravků s výjimkou extraktů a přípravků pro léčebné účely, čajové esence přírodní i

ochucené, koření a ochucovací potravinářské přípravky; (32) bylinné čaje, ovocné nápoje, minerální vody, šumivé a jiné nealkoholické nápoje všeho druhu, zeleninové šťávy, piva všeho druhu, nealkoholické nápoje obohacené vitamíny nebo minerály, iontové a energetické nápoje nealkoholické, proteinové nealkoholické nápoje, dietní nápoje, želatinové nápoje, míchané nealkoholické nápoje.

- (730) **NOVY s.r.o.**, Přeloučská 226, Pardubice, Staré Čivice, 53006, CZ  
(740) Bohemia Patent, Ing. Jana Vandělková, Vodičkova 791/41, Praha 1, 11000

- (210) **O-548619**  
(220) 11.06.2018  
(320) 11.06.2018  
(511) 39, 41, 43  
(540)



- (510) (39) rozvoz a donáška jídel; (41) výchova, vzdělávání, organizace a pořádání kulturních, společenských, zábavných akcí a produkcí, provozování kulturních a zábavných zařízení, diskotéky, noční kluby, hudební produkce, služby diskžokejů, informace o možnostech rekreace, informace o možnostech rozptýlení a zábavy, karaoke, klubové služby (zábavné služby), koncertní síně, sály, organizace a pořádání koncertů, organizování kulturních nebo vzdělávacích výstav, organizování soutěží (vzdělávacích nebo zábavných), předprodej vstupenek, zábava, organizování a plánování večírků, oslav a představení, živé vystoupení, zajišťování speciálních zábavných programů a vystoupení v barech; (43) služby zajišťující stravování a nápoje, provozování hostinských a restauračních činností a zařízení, služby rychlého občerstvení, catering, restaurace, jídelny, bary, snack-bary, bufety, hotely, noční kluby (poskytování jídla), kavárny, internetové kavárny - cybercafé, vinárny, kiosky pro občerstvení, provoz automatů pro občerstvení, poskytování gastronomických služeb, zprostředkovatelská činnost v oblasti gastronomie v rámci služeb restaurací a pivnic, příprava a zhotovování jídel a výrobků teplé a studené kuchyně, výroba lahůdek, provozování pizzerie, provozování grill-baru, pořádání hostin, pronajímání restauračních, společenských a jednacích místností a salónek k pořádání seminářů, konferencí, školení a kulturních a společenských akcí, přechodné ubytování a hotelové služby, provoz kempů, rezervace přechodného ubytování, půjčování restauračního zařízení, pořádání gastronomických festivalů, přehlídek a ochutnávek v rámci této třídy (zajištění potravin a nápojů), zajištění stravování při společenských a kulturních akcích, organizování recepce a koktejlů se zaměřením na gastronomii (zajištění potravin a nápojů), zásobování restaurací a provozování potravinářskými výrobky a nápoji, poradenství v oboru gastronomie v rámci této třídy, zásobování potravinami.
- (591) Barevná  
(730) **Lerch Jakub Mgr.**, Matěje z Janova 242/8, Olomouc, Bělidla, 77900, CZ  
(740) Halaxová & Halaxová TETRAPAT, Mgr. Eva Halaxová, Jinonická 804/80, Praha 5, Košíře, 15800

- (210) **O-548620**  
(220) 11.06.2018  
(320) 11.06.2018  
(511) 39, 41, 43  
(540)



- (510) (39) rozvoz a donáška jídel; (41) výchova, vzdělávání, organizace a pořádání kulturních, společenských, zábavných akcí a produkcí, provozování kulturních a zábavných zařízení, diskotéky, noční kluby, hudební produkce, služby diskžokejů, informace o možnostech rekreace, informace o možnostech rozptýlení a zábavy, karaoke, klubové služby (zábavné služby), koncertní síně, sály, organizace a pořádání koncertů, organizování kulturních nebo vzdělávacích výstav, organizování soutěží (vzdělávacích nebo zábavných), předprodej vstupenek, zábava, organizování a plánování večírků, oslav a představení, živé vystoupení, zajišťování speciálních zábavných programů a vystoupení v barech; (43) služby zajišťující stravování a nápoje, provozování hostinských a restauračních činností a zařízení, služby rychlého občerstvení, catering, restaurace, jídelny, bary, snack-bary, bufety, hotely, noční kluby (poskytování jídla), kavárny, internetové kavárny - cybercafé, vinárny, kiosky pro občerstvení, provoz automatů pro občerstvení, poskytování gastronomických služeb, zprostředkovatelská činnost v oblasti gastronomie v rámci služeb restaurací a pivnic, příprava a zhotovování jídel a výrobků teplé a studené kuchyně, výroba lahůdek, provozování pizzerie, provozování grill-baru, pořádání hostin, pronajímání restauračních, společenských a jednacích místností a salónek k pořádání seminářů, konferencí, školení a kulturních a společenských akcí, přechodné ubytování a hotelové služby, provoz kempů, rezervace přechodného ubytování, půjčování restauračního zařízení, pořádání gastronomických festivalů, přehlídek a ochutnávek v rámci této třídy (zajištění potravin a nápojů), zajištění stravování při společenských a kulturních akcích, organizování recepce a koktejlů se zaměřením na gastronomii (zajištění potravin a nápojů), zásobování restaurací a provozování potravinářskými výrobky a nápoji, poradenství v oboru gastronomie v rámci této třídy, zásobování potravinami.
- (591) Barevná  
(730) **Lerch Jakub Mgr.**, Matěje z Janova 242/8, Olomouc, Bělidla, 77900, CZ  
(740) Halaxová & Halaxová TETRAPAT, Mgr. Eva Halaxová, Jinonická 804/80, Praha 5, Košíře, 15800



(210) **O-548642**  
(220) 12.06.2018  
(320) 12.06.2018  
(511) 35, 36, 37, 43  
(540)



- (510) (35) administrativní služby, marketing, obchodní informace, obchodní informace a rady pro spotřebitele ve výběru produktů a služeb, obchodní zprostředkovatelské služby, poradenství v oblasti řízení obchodní činnosti, sjednávání a uzavírání obchodních transakcí pro třetí strany; (36) makléřské služby a realitní služby, pronájem bytů, pronájem nemovitostí, pronájem kanceláří, správa bytových domů, správa nemovitostí, zajištění financování stavebních projektů, zprostředkování v oblasti nemovitostí; (37) stavebnictví, developerské služby (stavebnictví); (43) domovy pro seniory, pronájem přechodného ubytování.  
(730) **BDSO a.s.**, Boleslavská 199/3, Kosmonosy, 29306, CZ  
(740) Macek and Partners, Mgr. Jiří Macek, Sázavská 751/16, Praha 2, Vinohrady, 12000

(210) **O-548776**  
(220) 19.06.2018  
(320) 19.06.2018  
(511) 3, 5, 44  
(540)



- (510) (3) kosmetické přípravky s aloe vera, aroma (éterické oleje), jasmínový olej, kosmetické přípravky, kosmetické přípravky pro zeštíhlení, kosmetika, koupelové soli, krášlicí masky, koupele, krémy, krémy na kůži, mandlové mléko, masážní gely, masky, mléko pro toaletní a kosmetické účely, mýdla, oleje éterické, silice, oleje kosmetické, parfémy, pleťová voda, pomáda; (5) léčebné přípravky s aloe vera, bahno léčivé, bahno do koupele, bylinné čaje, desinfekční přípravky pro hygienické účely a pro chemické WC, gáza na ovazování, hygienické kalhotky jednorázové, hygienické ubrousky, chirurgické obvazy, bandáže, koupele léčivé, zdravotní mořská voda, soli minerální vody, mořská voda pro zdravotní koupele, náplasti, obinadla hygienická, obvazy, obvazový materiál, obvazy tlakové, bandáže, soli do minerálních koupelí, soli koupelové (léčivé), tablety na snížení chuti k jídlu a snížení váhy; (44) aromaterapeutické služby, fyzioterapie, lázeňské služby, masáže, parní lázně, salóny kadeřnické, salóny krásy, služby v oblasti sauny, služby vizážistů, služby veřejných lázní pro hygienické účely, zkrášlovací salóny, provádění zábalů a detoxičních zábalů, provádění wrapových zábalů (bandážování těla pomocí obinadel).  
(591) Barevná  
(730) **RITUAL WRAPS s.r.o.**, Štouračova 900/6, Brno, 63500, CZ  
(740) JUDr. EVA MACHOVÁ, advokátní kancelář, JUDr. Eva Machová, Jiráskova 241/41, Brno-střed, Veverří, 60200

(210) **O-548874**  
(220) 22.06.2018  
(320) 22.06.2018  
(511) 29, 30, 31, 32  
(540)



- (510) (29) maso, ryby, drůbež, zvěřina a výrobky z nich v rámci této třídy, uzeniny, masové výtazky, masové směsi na výrobu potravin, vejce, mléko a výrobky z nich spadající do této třídy, vaječné a mléčné směsi na výrobu potravin, jedlé potravinářské oleje a tuky, ovoce a zelenina konzervovaná, sušená, zavařená či jinak potravinářsky upravená, ovocné a zeleninové směsi na výrobu potravin, cizrna, hrách, čočka, fazole a další luštěniny konzervované, sušené, zavařené či jinak upravené, delikatesy/lahůdky z masa, mléka, vajec, tuků a upravené zeleniny a ovoce spadající do této třídy; (30) koření, stimulanty pro zlepšení chutě potravin, nálevy, dresinky, marinády a omáčky k ochucení, majonézy a hořčice, cukr, kakao, med, káva, čokoláda, čaj, rýže a výrobky z nich spadající do této třídy, cukrovinky, cukrářské výrobky, mouka, těsto, droždí a výrobky z nich spadající do této třídy - pečivo slané i sladké, trvanlivé pečivo, obilniny pro osobní konzumaci, mšlí, ovesné a kukuřičné vločky, kukuřice pražené, sójová mouka, krupice, delikatesy/lahůdky z výše uvedených potravin v rámci této třídy (upřesněno), potraviny v prášku - sypké směsi na přípravu potravin výše uvedených v rámci této třídy, potravinářské škroby a soli, prášky do pečiva, potravinářské příchutě (aroma); (31) čerstvé ovoce a zelenina, čerstvé luštěniny, čerstvé/živé rostliny a květiny, živá zvířata, potrava/krmivo pro zvířata; (32) nealkoholické nápoje spadající do této třídy - stolní a minerální vody, ovocné šťávy - džusy, mošty, sirupy a nektary, šumivé nápoje - například toniky, limonády s příchutí, šumivé nápoje v prášku, sirupy a přípravky ke zhotovování nápojů, nápoje pro sportovce - iontové, nápoje pro povzbuzení organismu - energy drinky, piva, nealkoholické sladové nápoje.  
(730) **GASTRO POTRAVINY s.r.o.**, Platanová 2819, Louny, 44001, CZ  
(740) Ing. Jiří Stěhlák, Šumberova 42, Praha 6, 16200

(210) **O-548876**  
(220) 22.06.2018  
(320) 22.06.2018  
(511) 29, 30, 31, 32  
(540)

### Vita Motion - Zdravě jíst, zdravě žít!

- (510) (29) maso, ryby, drůbež, zvěřina a výrobky z nich v rámci této třídy, uzeniny, masové výtazky, masové směsi na výrobu potravin, vejce, mléko a výrobky z nich spadající do této třídy, vaječné a mléčné směsi na výrobu potravin, jedlé potravinářské oleje a tuky, ovoce a zelenina konzervovaná, sušená, zavařená či jinak potravinářsky upravená, ovocné a zeleninové směsi na výrobu potravin, cizrna, hrách, čočka, fazole a další luštěniny konzervované, sušené, zavařené či jinak upravené, delikatesy/lahůdky z masa, mléka, vajec, tuků a upravené zeleniny a ovoce spadající do této třídy; (30) koření, stimulanty pro zlepšení chutě potravin, nálevy, dresinky, marinády a omáčky k ochucení, majonézy a hořčice, cukr, kakao, med, káva, čokoláda, čaj, rýže a výrobky z nich spadající do této třídy, cukrovinky, cukrářské výrobky, mouka, těsto, droždí a výrobky z nich spadající do této třídy - pečivo slané i sladké, trvanlivé pečivo, obilniny pro osobní konzumaci, mšlí, ovesné a kukuřičné vločky, kukuřice pražené, sójová mouka, krupice, delikatesy/lahůdky z výše uvedených potravin v rámci této třídy (upřesněno), potraviny v prášku - sypké směsi na přípravu potravin výše uvedených v rámci této třídy, potravinářské škroby a soli, prášky do pečiva, potravinářské příchutě (aroma); (31) čerstvé ovoce a zelenina, čerstvé luštěniny, čerstvé/živé rostliny a květiny, živá zvířata, potrava/krmivo pro zvířata; (32) nealkoholické nápoje spadající do této třídy - stolní a minerální vody, ovocné šťávy - džusy, mošty, sirupy a nektary, šumivé nápoje - například toniky, limonády s příchutí, šumivé nápoje v prášku, sirupy a přípravky ke zhotovování nápojů, nápoje pro

sportovce - iontové, nápoje pro povzbuzení organismu - energy drinky, piva, nealkoholické sladové nápoje.

(730) **GASTRO POTRAVINY s.r.o.**, Platanová 2819, Louny, 44001, CZ

(740) Ing. Jiří Střelák, Šumberova 42, Praha 6, 16200

(210) **O-548877**

(220) 22.06.2018

(320) 22.06.2018

(511) 29, 30, 31, 32

(540) **Vita Motion - V bříšku jako v pokojíčku.**

(510) (29) maso, ryby, drůbež, zvěřina a výrobky z nich v rámci této třídy, uzeniny, masové výtahky, masové směsi na výrobu potravin, vejce, mléko a výrobky z nich spadající do této třídy, vaječné a mléčné směsi na výrobu potravin, jedlé potravinářské oleje a tuky, ovoce a zelenina konzervovaná, sušená, zavařená či jinak potravinářsky upravená, ovocné a zeleninové směsi na výrobu potravin, cizma, hrách, čočka, fazole a další luštěniny konzervované, sušené, zavařené či jinak upravené, delikatesy/lahůdky z masa, mléka, vajec, tuků a upravené zeleniny a ovoce spadající do této třídy; (30) koření, stimulanty pro zlepšení chutě potravin, nálevy, dresinky, marinády a omáčky k ochucení, majonézy a hořčice, cukr, kakao, med, káva, čokoláda, čaj, rýže a výrobky z nich spadající do této třídy, cukrovinky, cukrářské výrobky, mouka, těsto, droždí a výrobky z nich spadající do této třídy - pečivo slané i sladké, trvanlivé pečivo, obilniny pro osobní konzumaci, müsli, ovesné a kukuřičné vločky, kukuřice pražená, sójová mouka, krupice, delikatesy/lahůdky z výše uvedených potravin v rámci této třídy (upřesněno), potraviny v prášku - sypké směsi na přípravu potravin výše uvedených v rámci této třídy, potravinářské škroby a soli, prášky do pečiva, potravinářské příchutě (aroma); (31) čerstvé ovoce a zelenina, čerstvé luštěniny, čerstvé/živé rostliny a květiny, živá zvířata, potrava/krmivo pro zvířata; (32) nealkoholické nápoje spadající do této třídy - stolní a minerální vody, ovocné šťávy - džusy, mošty, sirupy a nektary, šumivé nápoje - například toniky, limonády s příchutí, šumivé nápoje v prášku, sirupy a přípravky ke zhotovování nápojů, nápoje pro sportovce - iontové, nápoje pro povzbuzení organismu - energy drinky, piva, nealkoholické sladové nápoje.

(730) **GASTRO POTRAVINY s.r.o.**, Platanová 2819, Louny, 44001, CZ

(740) Ing. Jiří Střelák, Šumberova 42, Praha 6, 16200

(210) **O-548882**

(220) 22.06.2018

(320) 22.06.2018

(511) 29, 32, 35, 40

(540)



(510) (29) ovocné a zeleninové pomazánky, ovocné a zeleninové pyré, výrobky z náhražek mléka, jedlé oleje a tuky, zpracované ovoce, houby a zelenina, loupané ovoce, houby a zelenina, nakládané ovoce, houby a zelenina, míchané ovoce, houby a zelenina, výrobky na bázi zpracovaného ovoce, zpracovaných ořechů, jader a semen, zpracované ovoce (plátky), výrobky z čerstvého ovoce a zeleniny, ovocné a zeleninové saláty a jejich směsi, svačiny z ovoce a zeleniny, vejce, mléko a mléčné výrobky, jogurty, tvaroh, tvarohové pomazánky; (32) nealkoholické nápoje, ovocné, zeleninové a bylinné šťávy a džusy a sirupy, šerbety (nápoje), mixované ovocné nebo zeleninové nápoje, nealkoholické nápoje s příchutí ovoce nebo zeleniny, nealkoholické nápoje obohacené vitamíny nebo minerály, iontové a energetické nápoje nealkoholické, proteinové nealkoholické nápoje, nízkokalorické nealkoholické nápoje, tablety a prášky na přípravu šumivých nealkoholických nápojů, minerální vody, pramenité vody, sodová voda, voda, šumivé nealkoholické nápoje, míchané nápoje nealkoholické, rajčatová šťáva jako nápoj, nealkoholické aperitivy a likéry; (35) maloobchodní a velkoobchodní služby, dodavatelské služby pro třetí osoby (nákup výrobků a služeb pro jiné podniky), zprostředkování interaktivního obchodu pomocí globálních komunikačních sítí (internet), shromažďování různého zboží pro třetí osoby (kromě jejich přepravy) za účelem umožnění

spotřebitelům, aby si tyto výrobky mohli pohodlně prohlížet a nakupovat, elektronický obchod prostřednictvím internetu (e-shop), to vše s výrobky uvedenými výše ve třídách 29 a 32, inzerce, organizování a zajišťování obchodních předváděcích akcí výrobků a služeb, propagační činnost, propagace produktů a služeb prostřednictvím internetových stránek, organizování komerčních a reklamních výstav, rozšiřování vzorků zboží, průzkumy a analýzy trhů, distribuce zboží k reklamním účelům, rozmnožování dokumentů, direct mailing, on-line propagace na datové komunikační síti, on-line inzerce, zajištění a realizace propagačních kampaní, předvádění zboží, personální poradenství, vydávání reklamních, náborových, propagačních a inzertních textů, vylepování plakátů, aranžování výkladů, dovozní a vývozní kanceláře; (40) zpracování potravin a nápojů, zpracování ovoce a zeleniny, hospodaření s odpady v rámci této třídy, příprava a čištění ovoce, zeleniny a bylin včetně koření, odborné informace o zpracování materiálů.

(591) Barevná

(730) **ASTRAFOOD s.r.o.**, Přívozská 1135/23, Ostrava, Moravská Ostrava, 70200, CZ

(740) Silesia Patent, s.r.o., Soukromá 261, Václavovice, 73934

(210) **O-548923**

(220) 26.06.2018

(320) 26.06.2018

(511) 9, 16, 25, 28, 35, 38, 41, 44

(540)



(510) (9) stahovatelné elektronické publikace, záznamové disky, kompaktní disky, DVD a ostatní digitální záznamové nosiče; (16) papír, lepenka, tiskárenské výrobky, potřeby pro knižní vazby, fotografie, papírenské zboží, knihy, brožury, časopisy, plakáty, formuláře, kalendáře, listky, letáky, katalogy, tiskoviny, navštívenky, papírové vlajky, poukazy, pozvánky, programy akcí, prospekty, reklamní plakáty, ročenky, tikety, známky, reklamní, propagační a informační materiály z papíru a plastických hmot; (25) oděvy, obuv, kloboučnické zboží; (28) sportovní potřeby a vybavení; (35) inzertní a reklamní činnost, rozšiřování reklamních materiálů, reklama on-line v počítačové síti, televizní reklama, pronájem reklamních ploch pro třetí osoby; (38) poskytování přístupu k internetovým portálům, poskytování přístupu k webovým portálům, šíření informací prostřednictvím komunikačních sítí zejména internetu a bezdrátových, kabelových, satelitních sítí; (41) elektronické publikování, vydavatelství a nakladatelství, zpravodajská činnost, výchova, vzdělávání a zábava v oblasti sportu, pořádání a organizování sportovních akcí, služby sportovních klubů, provozování sportovních zařízení, organizování sportovních turnajů, zábavní, sportovní a kulturní aktivity, tábory (kurzy) se sportovním zaměřením, pronájem sportovního vybavení (s výjimkou vozidel), služby fitness centra, trenérské služby; (44) poradenství v oblasti stravování a životního stylu, poradenství v oboru péče o tělo, psychologické poradenské služby v oboru sportu.

(591) Barevná

(730) **Český volejbalový svaz**, Zátokova 100/2, Praha 6, Břevnov, 16900, CZ

(740) Jansa, Mokřý, Otevřel & partneři s.r.o., Mgr. et Mgr. Petr Mališ, advokát, Sokola Tůmy 743/16, Ostrava, Mariánské Hory, 70900

(210) **O-548995**

(220) 28.06.2018

(320) 28.06.2018

(511) 3

(540)

**CANABIUM**

(510) (3) čistící prostředky a vonné přípravky, vonné přípravky pro domácnost, masti (neléčivé), masti pro kosmetické použití, přípravky pro bělení a jiné prací prostředky, přípravky pro čištění, leštění, odmašťování a broušení, mýdla, parfumerie, vonné oleje, kosmetika, vlasové vody, zubní pasty.

(730) **Vaše DEDRA, s.r.o.**, Podhradní 69, Česká Skalice, 55203, CZ

(210) **O-548996**

(220) 28.06.2018

(320) 28.06.2018

(511) 1, 3

(540)

### LAVANDERIUM

(510) (1) chemické výrobky určené pro průmysl, vědu a fotografii, jakož i pro zemědělství a lesnictví; (3) čisticí prostředky a vonné přípravky, vonné přípravky pro domácnost, masti (neléčivé), masti pro kosmetické použití, přípravky pro bělení a jiné prací prostředky, přípravky pro čištění, leštění, odmašťování a broušení, mýdla, parfumerie, vonné oleje, kosmetika, vlasové vody, zubní pasty.

(730) **Vaše DEDRA, s.r.o.**, Podhradní 69, Česká Skalice, 55203, CZ

(210) **O-549048**

(220) 01.07.2018

(320) 01.07.2018

(511) 3, 5, 16, 29

(540)



(510) (3) čisticí prostředky a vonné přípravky, neléčebné kosmetické přípravky, parfumerie, přípravky pro osobní hygienu, toaletní přípravky neléčivé, prací prostředky, vonné přípravky pro domácnost, přípravky pro ústní hygienu neléčivé, přípravky pro osobní hygienu a kosmetické přípravky neléčivé, parfumerie a vonné přípravky, deodoranty a antiperspiranty, přípravky do koupele neléčivé, přípravky pro péči o pleť, oči a nehty, přípravky pro péči o vlasy a přípravky na holení, kosmetické přípravky pro děti, koupelové pěny pro děti, opalovací krémy pro děti, dětská pleťová mléka, dětské kondicionéry na vlasy, dětské olejičky (pro toaletní účely), dětské oleje (pro kosmetické účely), dětské šampony, barevná kosmetika pro děti, tělový zásyp, toaletní zásyp, vlhčené kosmetické ubrousky; (5) buničínové dětské plenky na jedno použití, dětské krémy (léčivé), dětské papírové pleny, dětské plenkové kalhotky, dětské plenky na plavání, dietetické látky pro děti, dietetické potraviny přizpůsobené pro malé děti, dietetické výrobky pro děti, léčivé dětské olejičky, léčivé dětské pudry, dětské pleny a pleny pro inkontinentní osoby, hygienické přípravky a hygienické výrobky, potravní doplňky a dietetické přípravky, přípravky proti rostlinným a živočišným škůdcům, zubní přípravky a výrobky a léčebné zubní pasty, potraviny pro batolata, náhražky mateřského mléka, nápoje pro kojence, dětská jídla ze sušeného mléka, absorpční výrobky pro osobní hygienu, deodoranty a osvěžovače vzduchu, dezinfekční a antiseptické přípravky, léčebná a dezinfekční mýdla a čisticí přípravky, léčivé šampony, mýdla s léčivými přísadami, šampony proti vším, šampóny s léčivými přísadami, toaletní přípravky s léčivými přísadami, toaletní přípravky s léčivými účinky; (16) čisticí papírové utěrky, hygienické papírové ručníky, jednorázové ubrousky, kapesníky papírové, kosmetické ubrousky na odličování (papírové), obličejové ubrousky z papíru, papírové bryndáčky s rukávy, papírové kosmetické ubrousky, papírové slintáčky, papírové žínky, toaletní papír, papírové podložky pro výměnu plen, utěrky z buničiny, ubrouskový papír, ubrousky z buničiny pro domácnost, ubrousky z buničiny pro kosmetické účely, úklidový papír na vyložení zásuvek, parfémovaný nebo neparfémovaný; (29) zpracované ovoce, houby a zelenina (včetně ořechů a luštěnin), ryby, plody moře a měkkýši, polévky a vývary, masné výtažky, mléčné výrobky a jejich náhražky, jedlé oleje a tuky, maso a masné výrobky, masové pomazánky, pomazánky z ryb a mořských plodů, sýrové výrobky, želé, džemy, kompoty, ovocné a zeleninové pomazánky, hotová zeleninová jídla, hotová jídla obsahující převážně zeleninu, hotové saláty (zeleninové, ovocné), hotové zeleninové výrobky, konzervovaná zelenina,

konzervované ovoce, kvašená zelenina, ovocná dřeň, ovocná pyré, ovocné konzervy, ovocné dezerty, ovocné svačinky, pochutiny na bázi zeleniny, tyčinky z ořechů nebo semínek, tyčinky na bázi ovoce jako náhrada jídla, upravené ovoce, vařená zelenina, polévky v konzervách, předvařené polévky.

(591) Barevná

(730) **COOP Centrum družstvo**, U Rajske zahrady 1912/3, Praha 3, Žižkov, 13000, CZ

**COOP MORAVA, s.r.o.**, Sukova 553/2, Brno, Brno-město, 60200, CZ

(740) Dana Lukajová, patentová zástupkyně, Voršilská 10, Praha 1, Nové Město, 11000

(210) **O-549096**

(220) 03.07.2018

(320) 03.07.2018

(511) 9, 16, 35, 41

(540)

### GDA

(510) (9) nahrané i nenahrané nosiče informací všeho druhu v rozsahu třídy 9, například dat, obrazu, zvuku, zvukově obrazové nosiče, nosiče dat magnetické, optické, záznamové, kompaktní disky, CD, DVD a ostatní digitální záznamové nosiče, zařízení pro zpracování informací, systémy informačních technologií zařazené do třídy 9, systémy výpočetní, komunikační a informační techniky zařazené ve třídě 9, vybavení pro audio, video a DTP studia spadající do třídy 9, strojně čitelné nosiče informací, informace na strojně čitelných nosičích, software, software pro počítačové hry, software pro virtuální realitu, platformy počítačového softwaru, audioprogramy a audiovizuální programy, interaktivní a grafické programy, 3D animace, programové vybavení pro informační technologie a pro komunikaci, programové vybavení umožňující elektronické obchodování, programy pro videohry a počítačové hry, elektronická periodika a publikace, elektronické knihy, elektronické multimediální informační katalogy, elektronické tiskopisy, elektronické databáze, elektronické hudebniny, digitální fotografie, jiné propagační a reklamní materiály v elektronické podobě; (16) nosiče informací v rozsahu třídy 16, tiskoviny všeho druhu, jako například periodické a neperiodické publikace, knihy, časopisy, komiksy, hudebniny, noviny, katalogy, prospekty, ročenky, tiskopisy všeho druhu, plakáty, letáky, brožury a jiné propagační materiály, reklamní, marketingové a informační materiály obecně spadající do třídy 16, vstupenky, pozvánky, průkazy, diplomy, etikety (papírové výrobky), nálepky (lepící pásy), mapy, pohlednice, papírové ubrousky, pečete, fotografie, alba, grafická díla, grafické reprodukcce, kartografická díla a jiná vyobrazení na papírovém nosiči, databázové produkty v papírové formě, psací a kancelářské potřeby (kromě nábytku), pouzdra na psací potřeby, držáky a stojánky na psací potřeby, stojánky na fotografie, různé stojánky na kancelářské potřeby, reklamní cedule a poutače, billboardy, praporečky, vlajky, figurky a jiné dekorativní předměty z papírové hmoty, upomínkové předměty z papíru, makety a modely z papíru, obaly na lahve (papírové nebo lepenkové), papírové podložky pod sklenice, umělecké nebo ozdobné předměty z papíru nebo plastických hmot v rámci třídy 16, lepenka, úložné krabice papírové, tašky a sáčky z papíru a plastů, papírové a plastové obaly všeho druhu v jiné třídě neobsažené, tiskárenské výrobky, sešity, poznámkové bloky, zápisníky, skicáky, diáře, kalendáře, dopisní papír, dopisní obálky, kancelářský papír všeho druhu, obaly na knihy a sešity, pořadače, jiné papírenské a polygrafické výrobky; (35) reklamní, inzertní, marketingová a propagační činnost, včetně reklamy, propagace a inzerce šířené rozhlasem, televizí a prostřednictvím elektronických médií, propagace společenských, kulturních, vzdělávacích, výchovných, uměleckých, soutěžních (národních a mezinárodních), rekreačních, sportovních, zábavných, a doprovodných akcí, reklamní, marketingová a propagační služby činnost, obchodní reklama pro třetí osoby, předvádění produktů a prezentace služeb, poskytování informací a informačních produktů obchodní a reklamní v oblasti, podpora prodeje reklamou, reklamní služby s využitím internetu, styk s veřejností (public relations), vyhledávání sponzorů, zprostředkovávání obchodních kontaktů, prodej propagačních materiálů, vydávání a rozšiřování reklamních, propagačních a inzertních materiálů, pronájem reklamní doby v komunikačních médiích, prodejních stánků, pronájem reklamních materiálů, pronájem reklamních ploch, produkce (výroba) reklamních filmů, psaní, vydávání, zveřejňování a rozšiřování reklamních, propagačních a inzertních textů, zpracování informací - sběr a vkládání dat, komerční informační činnost, studie, průzkum a analýza trhu, ekonomické prognózy, systemizace informací do počítačové databáze, průzkum veřejného mínění, obchodní průzkum, činnost reklamní agentury, poskytování obchodních informací prostřednictvím webových stránek, poradenství v otázkách reklamy,



organizování obchodní činnosti a propagace, obchodní management a podnikové poradenství, obchodní administrativa; (41) organizování, pořádání, zprostředkování a vedení společenských, kulturních, vzdělávacích, výchovných, uměleckých, soutěžních (národních a mezinárodních), rekreačních, sportovních, zábavných, a doprovodných akcí spadajících do třídy 41, zajišťování, organizování, pořádání, zprostředkování a vedení odborných setkání, například konferencí, kongresů, workshopů, kurzů, školení, přednášek, dlouhodobého vzdělávání, seminářů, prezentací, kolokvií, sympozií, praktických výcviků, her, soutěží, jiných výukových akcí, organizování, pořádání, zprostředkování a vedení výstav, přehlídek, trhů a veletrhů ke vzdělávacím, kulturním, výchovným a zábavním účelům, organizování, pořádání, zprostředkování, vedení a uvádění koncertů, hudebních, muzikálových a zábavních vystoupení, večírků, plesů, festivalů, živých vystoupení a představení, filmové projekce, tvorba kulturních programů, příprava speciálních efektů k zábavním účelům, lektorská činnost, objednávání vystoupení lektorů, umělců a skupin pro akce (služby organizátora), agenturní činnost v oblasti kultury, sportu, vzdělávání, zábavy, rekreace, produkce a koprodukce, zprostředkování v oblasti kultury, sportu, vzdělávání, zábavy, rekreace, produkce a koprodukce, informace o možnostech kultury, sportu, vzdělávání, zábavy a rekreace, informace o kultuře, sportu, vzdělávání, zábavě, rekreaci, informace týkající se kulturních, vzdělávacích, zábavních a rekreačních aktivit, konzultační a informační služby vztahující se k organizování, pořádání, zprostředkování, vedení a uvádění akcí spadajících do třídy 41, předprodej vstupenek, služby v oblasti prodeje vstupenek (zábava), nahrávání, výroba audiovizuálních děl a zvukových záznamů a nosičů, šíření, půjčování a pronájem nahraných zvukových a zvukově obrazových záznamů, produkce a režie rozhlasových a televizních programů, fotografování, obrazové zpravodajství, služby v oblasti grafické úpravy, jiné než pro reklamní účely, služby vydavatelství a nakladatelství periodických a neperiodických publikací v tištěné i elektronické podobě, vydávání a publikování dat a publikací na internetu spadající do této třídy, poskytování on-line publikací, hudby a videí bez možnosti stažení.

(730) **GameDev Area Czech s.r.o.**, Údolní 306/4, Brno, 60200, CZ

(210) **O-549100**  
(220) 03.07.2018  
(320) 03.07.2018  
(511) 16, 21, 29, 30, 32, 33, 35, 39, 43  
(540)



(510) (16) tiskoviny, publikace; (21) krabice, obaly a tašky na rozvoz hotových jídel, nápojů a rychlého občerstvení, boxy, vše spadající do této třídy; (29) hotová jídla, chlazená a mražená jídla, lahůdky, sendviče, obložené chlebíčky, výrobky teplé a studené kuchyně, vše převážně živočišného původu spadající do této třídy; (30) hotová jídla, chlazená a mražená jídla, lahůdky, sendviče, obložené chlebíčky, výrobky teplé a studené kuchyně, vše převážně rostlinného původu spadající do této třídy; (32) pivo, nealkoholické nápoje, nápoje s nízkým obsahem alkoholu; (33) alkoholické nápoje s výjimkou piva; (35) e-shop provozovaný prostřednictvím komunikačních sítí se zaměřením na výrobky ve tř. 29, 30, 32 a to občerstvení, mražená a chlazená jídla, sendviče, obložené chlebíčky, hotová jídla teplé i studené kuchyně, pivo, nealkoholické nápoje a nápoje s nízkým obsahem alkoholu; (39) rozvoz a distribuce nápojů, rychlého občerstvení a hotových jídel, dodávka jídel na objednávku, dodávky jídel objednaných prostřednictvím prostředků dálkové komunikace; (43) služby rychlého občerstvení, restaurace, gastronomické služby, služby bister a barů, příprava nápojů, služby týkající se donášky jídel a potravin pomocí internetu a jiné komunikace.

(730) **Špejle s.r.o.**, Jindřišská 937/16, Praha 1, Nové Město, 11000, CZ  
(740) Traplová Hadr Kubát, advokátní a patentová kancelář, Mgr. Jana Šuranová Traplová, advokátka, Přístavní 24, Praha 7, Holešovice, 17000

(210) **O-549103**  
(220) 03.07.2018  
(320) 03.07.2018  
(511) 43  
(540)



(510) (43) služby zajišťující stravování a nápoje.  
(591) Barevná  
(730) **Bohemia Event Service s.r.o.**, Revoluční 1082/8, Praha 1, 11000, CZ

(210) **O-549109**  
(220) 04.07.2018  
(320) 04.07.2018  
(511) 9, 35, 36, 38  
(540)



(510) (9) bankovní aplikace ovládaná hlasem, hlasem ovládané audio reproduktory, audio reproduktory ovládané mobilní aplikací, samostatně stojící informační zařízení, jmenovitě hlasově a manuálně ovládané audio reproduktory s funkcí kapesního počítače (PDA) pro streaming a přehrávání audio, video a multimediálního obsahu pro ovládání televizi, monitorů, herních systémů, DVD přehrávačů, přenosných přehrávačů médií a digitálních mediálních streamingových zařízení, software používaný pro hlasem ovládaná informační a komunikační zařízení, software pro poskytování osobních hlasem ovládaných digitálních asistentů, software pro rozpoznávání hlasu, software pro přístup k on-line databázím a webovým stránkám a pro vyhledávání v nich, software pro vyhledávání dokumentů, souborů a dalších informací uložených v mobilním telefonu, počítači, tabletu nebo jiném elektronickém komunikačním zařízení uživatele na vyžádání, elektronické nástěnky, humanoidní roboti vybavení umělou inteligencí, počítačový software pro mobilní telefony, přístroje pro záznam, převod, příjem, reprodukci a zpracování zvuku a obrazu, hlasem aktivovaný software, komunikační software, software ke stažení ve formě mobilních aplikací pro počítače nebo jiné přenosné elektronické spotřebiče, mobilní aplikace, aplikace virtuálního bankovního asistent, operační a expertní systémy včetně speciálních programů pro ukládání, přenos, výběr a kontrolu dat i informací, nahrané i nenahrané nosiče informací, paměťová média

(obsahující uživatelské odborné informace) spadající do této třídy, nosiče digitálních podpisů k identifikaci odesílatele, tiskoviny a polygrafické výrobky v elektronické podobě a na nosičích, včetně reklamních, inzertních, propagačních, uživatelských a instruktážních materiálů a tiskovin, databázových produktů, plakátů a billboardů; (35) analýza nákladů a cen, obchodní zprostředkovatelské služby, sjednávání a uzavírání obchodních transakcí pro třetí strany, srovnávání cen, zpracování textu, automatizované zpracování dat a informací v bankovníctví; (36) bankovníctví, elektronický převod peněžních prostředků, finanční analýza, finanční informace, finanční poradenství, finanční řízení, hypoteční bankovníctví, informace o pojištění, investování peněžních prostředků, obchodování s cennými papíry, online bankovníctví, podílové fondy, pojistně-matematické služby, poradenství v oblasti pojištění, půjčky, půjčky na splátky, uzavírání pojištění, uzavírání úrazového pojištění, uzavírání životního pojištění, zpracování plateb debetní kartou, zpracování plateb kreditní kartou, zprostředkování pojištění, bankovní obchody a bankovní a finanční služby a služby s těmito službami související - v rámci této třídy, služby peněžní, poskytování úvěrů; (38) komunikace prostřednictvím mobilních telefonů.

(730) **ING Bank N.V.**, Českomoravská 2420/15, Praha 9, Libeň, 19000, CZ

(210) **O-549161**  
(220) 09.07.2018  
(320) 09.07.2018  
(511) 41  
(540)



(510) (41) noční a taneční kluby, pořádání hudebních akcí, zejména diskoték, koncertů, tanečních večerů a festivalů, kulturní aktivity.

(730) **Defodio, s.r.o.**, Ječná 864/28, Hradec Králové, 50003, CZ

(740) Mgr. Lukáš Dlabáček, patentový zástupce, Bolzanova 5, Brno, 61800

(210) **O-549189**  
(220) 10.07.2018  
(320) 10.07.2018  
(511) 35, 36  
(540)

### PORTIVA

(510) (35) činnost účetních poradců, vedení účetnictví, vedení daňové evidence, pomoc při řízení obchodní činnosti; (36) investice, investování kapitálu, správa majetku, správa nemovitostí, pronájem nemovitostí, bytů a nebytových prostor.

(730) **PORTIVA a.s.**, Moravské náměstí 1007/14, Brno, 60200, CZ

(740) Mgr. Lukáš Dlabáček, patentový zástupce, Bolzanova 461/5, Brno, 61800

(210) **O-549218**  
(220) 11.07.2018  
(320) 11.07.2018  
(511) 11  
(540)

### Ledprofes

(510) (11) osvětlení, LED svítidla, osvětlovací zařízení a světelné reflektory, podvodní LED svítidla, stropní svítidla, závěsná stropní svítidla, bodová elektrická stropní svítidla, bezpečnostní svítidla.

(730) **Ledprofes a.s.**, Bořivojova 878/35, Praha 3, Žižkov, 13000, CZ

(210) **O-549266**  
(220) 13.07.2018  
(320) 13.07.2018  
(511) 35, 43  
(540)



(510) (35) propagační činnost, reklama, pomoc při řízení obchodní činnosti, obchodní administrativa, služby obchodního zprostředkování pro hostinskou činnost, obchodní franchisingové služby; (43) bary, bufety, kavárny, jídelny, hotelové služby, restaurace, zajištění stravování, samoobslužné jídelny, samoobslužné restaurace, pronájem kuchyňských přístrojů, pronájem jednacích místností, pronájem židlí, stolů, ubrusů, skleněného nádobí, služby zajišťující stravování a nápoje, dočasné ubytování, hostinská činnost.

(591) Barevná

(730) **CONTECHIN s.r.o.**, Úzká 162, Česká Ves, 79081, CZ

(210) **O-549267**  
(220) 13.07.2018  
(320) 13.07.2018  
(511) 32, 35, 43  
(540)

### Czech crown

(510) (32) piva, nealkoholické nápoje, minerální vody, esence na výrobu nápojů, sirupy pro přípravu nápojů, ovocné nápoje a ovocné šťávy, smoothie, limonády; (35) propagační činnost, reklama, pomoc při řízení obchodní činnosti, obchodní administrativa, služby obchodního zprostředkování pro hostinskou činnost, obchodní franchisingové služby; (43) bary, bufety, kavárny, jídelny, hotelové služby, restaurace, zajištění stravování, samoobslužné jídelny, samoobslužné restaurace, pronájem kuchyňských přístrojů, pronájem jednacích místností, pronájem židlí, stolů, ubrusů, skleněného nádobí, služby zajišťující stravování a nápoje, dočasné ubytování, hostinská činnost.

(730) **CONTECHIN s.r.o.**, Úzká 162, Česká Ves, 79081, CZ

(210) **O-549271**  
(220) 13.07.2018  
(320) 13.07.2018  
(511) 5, 21, 29, 30, 31, 32, 33  
(540)

### MYNAPPA

(510) (5) farmaceutika, léčebné a veterinární přípravky, hygienické přípravky pro zdravotnické účely, dietetické potraviny a přípravky upravené pro léčebné či veterinární účely, potraviny pro kojenice a batolata, potravinové doplňky pro lidskou spotřebu a zvířata, náplasti, obvazové materiály a krytí, materiály pro plombování zubů, dentální vosky, dezinfekční přípravky, přípravky na hubení škůdců, fungicidy, herbicidy; (21) domácí a kuchyňské potřeby a nádoby, nádobí na vaření a nádobí na stolování, kromě nožů, vidliček a lžic, hřebeny a mycí houby, kartáče, ne však malířské štetce, materiály pro výrobu kartáčů, pomůcky pro čištění, sklo v surovém stavu nebo částečně zpracované, kromě stavebního skla, výrobky ze skla, porcelánu a kameniny; (29) maso, ryby, drůbež a zvěřina, masové výtahy, konzervované, mražené, sušené a vařené ovoce a zelenina, želé, džemy, kompoty, vejce, mléko a mléčné výrobky, potravinářské oleje a tuky; (30) káva, čaj, kakao a náhražky kávy, rýže, tapioka a ságo, mouka a přípravky vyrobené z obilnin, chléb, pečivo a cukrovinky, produkty určené ke konzumaci v mraženém stavu, cukr, med, melasa, droždí, kypřící prášek do pečiva, sůl, hořčice, ocet, omáčky (ochucovadla), koření, led (zmrazená voda); (31) surové a nezpracované zemědělské, akvakulturní, zahradnické a lesní produkty, zrna a semena surová nebo nezpracovaná, čerstvé ovoce a zelenina, čerstvé bylinky, přírodní rostliny a květiny, cibule a hlízy, sazenice a semena pro pěstování rostlin, živá zvířata, krmiva a nápoje pro zvířata, slad; (32) piva, minerální a syčené vody a jiné nealkoholické nápoje,

ovocné nápoje a ovocné šťávy, sirupy a jiné přípravky pro přípravu nápojů;  
(33) alkoholické nápoje (s výjimkou pív).

(730) **Hlavatý Michal Bc.**, U Plátenice 1960/2, Praha 5, 15000, CZ

(210) **O-549280**

(220) 13.07.2018

(320) 13.07.2018

(511) 5, 16, 30

(540)

### POHÁNEK

(510) (5) potraviny a dietetické výrobky pro léčebné účely, a to potravinové a nutriční doplňky pro zlepšení fyzické, psychické a zdravotní kondice, posilující a povzbuzující potraviny, extrakty, speciální potraviny pro sportovce, rekonvalescenty a osoby se zvýšenou zdravotní, fyzickou a pracovní zátěží, potravinové doplňky obohacené o vitamíny, minerály a proteiny; (16) tiskárenské výrobky, obaly z papíru a plastů v rámci této třídy; (30) obilné výrobky, a to potraviny pšeničné, sojové, kukuřičné a pohankové, výrobky z luštěnin, zapékané muesli, sypané müsli, extrudáty, cornflakes, obilné polštářky, müsli tyčinky, ovesné vločky, ovesné kaše, cereální výrobky, pečivo včetně trvanlivého, cukrářské výrobky.

(730) **Hradecká pekárna, s.r.o.**, Bieblova 849/10, Hradec Králové, Slezské Předměstí, 50003, CZ

(740) Zeman- podkrušnohorská patentová a známková kancelář, Petr Zeman, Hradní 301/9, Loket, 35733

(210) **O-549281**

(220) 15.07.2018

(320) 15.07.2018

(511) 18, 25

(540)

**FARAON**  
**SANDALS**

(510) (18) kufry cestovní, kufříky, dámské kabelky, nákupní kabely, deštníky, slunečníky, hole, batohy, klíčenky, pásky, peněženky; (25) obuv, kožená obuv, střevíce, pantofle, dámské, dětské a pánské oděvy, koupací oděvy, kloboučnické zboží, klobouky, opasky.

(730) **Faraon sandals, s.r.o.**, Smržov č. p. 75, Smržov, 37901, CZ

(740) Ing. Václav Kratochvíl, Husníkova 2086/22, Praha 5, Stodůlky, 15800

(210) **O-549311**

(220) 17.07.2018

(320) 17.07.2018

(511) 9, 16, 35, 36, 37, 40, 41, 42, 43

(540)

**SINDLAR**

(510) (9) software; (16) manuály pro software, periodické a neperiodické publikace v oblasti stavebnictví a vodního hospodářství; (35) činnost organizačních a ekonomických poradců, automatické zpracování dat, překlad informací do počítačových databází, systematizace informací do počítačových databází, data v počítačových souborech, distribuce vlastních a zahraničních programových prostředků v rámci této třídy, tvorba geografických informačních systémů, jejich správa, provoz a navazující

rozvoj, poradenství a zprostředkování obchodních vztahů v oblasti obchodních činností a řízení; (36) realitní činnost, investiční činnost ve stavebnictví; (37) provádění staveb inženýrských a průmyslových, především v oboru vodních, vodohospodářských a všech typů ekologických staveb, revitalizace toků, údolních niv a krajiny, včetně jejich oprav, úprav, instalací, údržby a rekonstrukcí, kompletační činnosti spojené s realizací výstavby, s rekonstrukcí a modernizací vodohospodářských staveb a souvisejících pozemních staveb, včetně realizace staveb na klíč, inspekce stavebních projektů, inspekce stavebních projektů a stavební dozor při realizaci staveb; (40) provoz vodohospodářských zařízení, ochrana vodních zdrojů a úprava vod; (41) organizování, pořádání a vedení školení, přednášek, sympozií a seminářů, publikační a vydavatelská činnost v oblasti vodního hospodářství, životního prostředí a ekologie; (42) výzkum a vývoj v oblasti přírodních a technických věd nebo společenských věd, zpracování vodohospodářských a ekologických studií včetně organizace a zajišťování národní i mezinárodní spolupráce v oborech vodního hospodářství a ekologie s důrazem na ochranu a revitalizaci vodních toků, niv a jejich povodí z hlediska zmírňování dopadů klimatických změn, poradenská, inženýrská a projektová činnost v investiční výstavbě včetně zpracování všech stupňů projektové dokumentace pro všechny typy vodohospodářských staveb, zařízení a souvisejících pozemních, dopravních a ostatních inženýrských staveb (zejména úprav a revitalizací toků, výstavba a rekonstrukce nádrží, opatření ochrany před účinky sucha, systémy protipovodňové ochrany, zajištění říční plavby bez poškozování říčních ekosystémů, ochrana zdrojů a úprava vod pro zajištění pitné vody a vody pro průmysl, hydroenergetiku a zemědělství bez poškození říčních ekosystémů a ostatních přírodních zdrojů, vodohospodářské bilance a sanační průtoky, zajištění pitné vody pro obyvatelstvo včetně kanalizací a následného čištění odpadních vod, čištění průmyslových odpadních vod, opatření protierozní ochrany) včetně všech dalších typů nejmenovaných ekologických staveb a krajinného inženýrství, komplexní soubor činností související s revitalizací vodních toků, údolních niv a krajiny (geomorfologické analýzy, splaveninové bilance a vyhodnocení transportu splavenin, studie a geografické informační systémy pro proces plánování, zpracování 1D a 2D matematických modelů proudění vody a splavenin v tocích a nivách, projektové dokumentace a inženýrská příprava speciálních revitalizací dynamiky korytotvorných procesů, příprava a realizace staveb a ostatních opatření, monitoring realizovaných staveb, vyhodnocování výsledků, návrhy provozních opatření), výkon zeměměřičských činností, technickobezpečnostní dohled na vodohospodářských dílech, zpracování manipulačních a provozních řádů ve vodním hospodářství, hydraulika vodních staveb, matematické a fyzikální modely vodohospodářských staveb, zjišťování a vyhodnocování, kvalitativního a kvantitativního stavu povrchových a podzemních vod včetně tvorby informačních systémů, průzkumné geologické a hydrogeologické činnosti pro projektovou činnost, chemické a mikrobiologické rozborů, konzultační a expertní činnost v oboru vodního hospodářství životního prostředí a revitalizace říčních systémů, posudková a konzultační činnost ve vodním hospodářství, ekologii a krajinném inženýrství, matematické modelování a systémové počítačové analýzy, vývoj a tvorba software a databázových systémů; (43) ubytovací služby včetně činnosti hostinské.

(730) **SINDLAR holding a.s.**, Na Brně 372/2a, Hradec Králové, Nový Hradec Králové, 50006, CZ

(740) Ing. Petr Soukup, tř. Svobody 43/39, Olomouc, 77900

(210) **O-549312**

(220) 17.07.2018

(320) 17.07.2018

(511) 9, 16, 35, 38, 41

(540)



(510) (9) aparáty a přístroje vědecké, geodetické, elektronické, fotografické, filmové, optické, přístroje pro vážení, měření, signalizaci, kontrolu, záchranu a přístroje učební, aparáty pro záznam, převod, reprodukci zvuku

nebo obrazu, magnetické supporty zvukových záznamů, audiovizuální díla na jakémkoliv nosiči, filmové kamery, obaly na zvukové nosiče, gramofonové desky, automatické distributory a mechanismy na mince, zapisovací pokladny, kalkulační stroje, přístroje pro zpracování informací, zařízení výpočetní techniky, programové vybavení pro počítače na nosičích, nosiče magnetických záznamů nahrané i nenahrané, audiovizuální díla na nosičích, audiokazety a videokazety nahrané i nenahrané, CD disky, hrací skříně uváděné v činnosti vhozením mince; (16) papír, lepenka, plakáty, fotografie, pohlednice, pohledy ilustrované se zvukovou nahrávkou, gratulace, dopisní papíry, obálky, kalendáře, zejména nástěnné a stolní, samolepky, obtisky, poznámkové bloky, desky na spisy, pořadače, omalovánky, aktivity books, balící papír, školní sešity, skicáky, tužky, pastelky, tuhy, gummy, ořezávátka na tužky, penály, papírové tašky, umělohmotné tašky, papírové kapesníčky, tiskoviny, časopisy, periodika, knihy, tiskárenské výrobky, tiskařské typy, potřeby pro knižní vazby, lepidla na papír a pro domácnost, materiály pro umělce, štětce, psací stroje a kancelářské potřeby patřící do třídy 16, učební pomůcky (s výjimkou přístrojů), papírové obaly, obaly z plastických hmot zařazené v této třídě; (35) reklamní, inzertní a propagační činnost, prodej reklamního času inzerentům; (38) televizní vysílání, rozšiřování televizního vysílání, přenosy zpráv, přenos zpráv a obrazových informací pomocí počítače, přenášení vysílání pomocí satelitních družic, šíření audiovizuálních děl, vysílání kabelové televize, technické a organizační zabezpečení televizního vysílání; (41) nakladatelská a vydavatelská činnost, nahrávání nosičů zvukových a/nebo obrazových, agenturní činnost v oblasti kultury v rámci této třídy, tvorba a vydávání audiovizuálních děl, půjčování nahraných nosičů zvukových a/nebo obrazových záznamů, výchovná a zábavní činnost, organizace a prezentace her a soutěží pro veřejnost, tvorba televizních pořadů.

- (591) Barevná  
(730) **EFB NETWORK s.r.o.**, V Oblouku 114, Čestlice, 25101, CZ  
(740) JUDr. Vladimír Zavadil, advokát, JUDr. Vladimír Zavadil, Revoluční 1003/3, Praha 1, Staré Město, 11000

- (210) **O-549384**  
(220) 20.07.2018  
(320) 20.07.2018  
(511) 16, 20, 28, 35, 42  
(540)



(510) (16) dárkové papírenské zboží; (20) umělecké předměty ze dřeva, vosku, sádry nebo plastu; (28) hračky, hry a žertovné předměty; (35) reklamní materiály (příprava), reklamní materiály (šíření), maloobchodní prodej her, maloobchodní prodej hraček, obchodní řízení maloobchodních prodejen, velkoobchodní prodej hraček, velkoobchodní prodej her, reklama a marketing, propagace, obchodní administrativa; (42) navrhování hraček, navrhování her.

- (591) Barevná  
(730) **Bryksa Igor**, Anny Rybníčkové 2614/3, Praha 5, Stodůlky, 15500, CZ  
(740) JUDr. Tomáš Lejček MBA, Slezská 169/10, Praha 2, 12000

- (210) **O-549388**  
(220) 20.07.2018  
(320) 20.07.2018  
(511) 35, 37, 39, 41, 43  
(540)



- (510) (35) propagační činnost, reklama, pomoc při řízení obchodní činnosti, obchodní administrativa, kancelářské práce, propagace sportovních aktivit všeho druhu; (37) stavebnictví, opravy, výstavba a údržba lyžařských areálů, stavební činnost, výstavba, rekonstrukce a údržba stezek, cyklostezek a singltreků; (39) doprava, organizování cest, provozování lanovek a vleků; (41) služby v oblasti výchovy, vzdělání, zábavy, sportu a kultury, vydavatelská a nakladatelská činnost, organizování sportovních činností a soutěží; (43) služby zajišťující stravování a nápoje.  
(591) Barevná  
(730) **SkiaREAL Klínovec**, Belgická 681/5, Praha 2 - Vinohrady, 12000, CZ  
(740) Mgr. Ondřej Čálek, patentový zástupce, Nad Palatou 12, Praha 5, 15000

- (210) **O-549393**  
(220) 20.07.2018  
(320) 20.07.2018  
(511) 33  
(540)

## MIG 21

- (510) (33) alkoholické nápoje vyjma piva.  
(730) **Radil Jan**, Masarykova 582, Kutná Hora, 28401, CZ

- (210) **O-549394**  
(220) 20.07.2018  
(320) 20.07.2018  
(511) 9, 35, 38, 41, 42  
(540)

## TEECKIT

- (510) (9) platformy počítačového softwaru, nahrané nebo ke stažení, počítačový software, počítačový software pro elektronické obchodování, software pro chytré telefony, software pro tabletové počítače, software pro webové aplikace, nahraný obsah (počítačové programy, data a informace); (35) administrativní služby, administrativní zpracování objednávek, aktualizace a údržba dat v počítačových databázích, aktualizace a údržba údajů v rejstřících, cílené zaslání reklamních materiálů, cílený marketing, fakturace, indexace webových stránek pro obchodní nebo reklamní účely, marketing, obchodní zprostředkovatelské služby, online inzerce v počítačové síti, podpora prodeje jiných osob, poskytování obchodních informací prostřednictvím webových stránek, PPC reklama, prezentace výrobků v komunikačních médiích pro účely maloobchodu, propagace, propagace prodeje, obchodní propagace, reklama, provozování online trhu pro kupující a prodejce výrobků a služeb, sjednávání a uzavírání obchodních transakcí pro třetí strany, sjednávání a uzavírání obchodních transakcí pro třetí strany prostřednictvím telekomunikačních systémů, sjednávání obchodních smluv pro jiné osoby, zprostředkování obchodních informací, zprostředkování smluv týkajících se nákupu a prodeje zboží, obchodní služby a informace pro spotřebitele, pomoc v obchodní a podnikatelské činnosti, management a administrativní služby, outsourcingové služby ve formě zprostředkování smluv o poskytování služeb pro druhé; (38) poskytování chat linek s použitím internetu, poskytování internetových chatových místností a internetových fór, poskytování on-line chatových místností pro přenos zpráv, komentářů a multimediálního obsahu mezi uživateli, poskytování online chatových fór za účelem přenosu zpráv mezi počítačovými uživateli, poskytování online fór, poskytování přístupu do internetových chatových místností, přenos elektronické pošty, přenos zpráv a obrázků pomocí počítačů, zaslání zpráv, telekomunikační služby; (41) agentury zajišťující rezervaci vstupenek na koncerty, poskytování služeb spojených s vyzvednutím předem zaplacených vstupenek na zábavní, sportovní a kulturní akce v pokladně prodejce, předprodej vstupenek na zábavní akce (služby), rezervace



vstupenek a objednávkové služby pro divadelní představení, rezervace vstupenek a objednávkové služby pro kulturní akce, rezervace vstupenek a objednávkové služby pro sportovní akce, rezervace vstupenek a objednávkové služby pro zábavní akce, rezervace vstupenek na koncerty, služby on-line předprodeje vstupenek pro zábavní účely, služby rezervace a vydávání vstupenek na akce, služby rezervace vstupenek na koncerty a do divadel, služby zajišťování vstupenek na sportovní akce, služby zajišťování vstupenek na zábavní akce, zajišťování rezervací vstupenek na přehlídky a jiné zábavné akce, zprostředkování vstupenek na zábavní akce, služby v oblasti vzdělávání, zábavy a sportu; (42) poskytování dočasného používání on-line počítačového softwaru bez možnosti stažení pro použití v aplikacích pro monitorování vysílání, tvorba počítačového softwaru, služby v oblasti informačních technologií.

(730) **JF Soft s.r.o.**, Korunní 2569/108, Praha 10, Vinohrady, 10100, CZ

(210) **O-549395**  
(220) 20.07.2018  
(320) 20.07.2018  
(511) 9, 35, 38, 41, 42  
(540)



(510) (9) platformy počítačového softwaru, nahanané nebo ke stažení, počítačový software, počítačový software pro elektronické obchodování, software pro chytré telefony, software pro tabletové počítače, software pro webové aplikace, nahananý obsah (počítačové programy, data a informace); (35) administrativní služby, administrativní zpracování objednávek, aktualizace a údržba dat v počítačových databázích, aktualizace a údržba údajů v rejstřících, cílené zasílání reklamních materiálů, cílený marketing, fakturace, indexace webových stránek pro obchodní nebo reklamní účely, marketing, obchodní zprostředkovatelské služby, online inzerce v počítačové síti, podpora prodeje jiných osob, poskytování obchodních informací prostřednictvím webových stránek, PPC reklama, prezentace výrobků v komunikačních médiích pro účely maloobchodu, propagace, propagace prodeje, obchodní propagace, reklama, provozování online trhu pro kupující a prodejce výrobků a služeb, sjednávání a uzavírání obchodních transakcí pro třetí strany, sjednávání a uzavírání obchodních transakcí pro třetí strany prostřednictvím telekomunikačních systémů, sjednávání obchodních smluv pro jiné osoby, zprostředkování obchodních informací, zprostředkování smluv týkajících se nákupu a prodeje zboží, obchodní služby a informace pro spotřebitele, pomoc v obchodní a podnikatelské činnosti, management a administrativní služby, outsourcingové služby ve formě zprostředkování smluv o poskytování služeb pro druhé; (38) poskytování chat linek s použitím internetu, poskytování internetových chatových místností a internetových fór, poskytování on-line chatových místností a elektronických vývěsek pro přenos zpráv mezi uživateli, poskytování on-line chatových místností pro přenos zpráv, komentářů a multimediálního obsahu mezi uživateli, poskytování online fór, poskytování přístupu do internetových chatových místností, přenos elektronické pošty, přenos zpráv a obrázků pomocí počítačů, zasílání zpráv, telekomunikační služby; (41) agentury zajišťující rezervaci vstupenek na koncerty, poskytování služeb spojených s vyzvednutím předem zaplacených vstupenek na zábavní, sportovní a kulturní akce v pokladně prodejce, předprodej vstupenek na zábavní akce (služby), rezervace vstupenek a objednávkové služby pro divadelní představení, rezervace vstupenek a objednávkové služby pro kulturní akce, rezervace vstupenek a objednávkové služby pro sportovní akce, rezervace vstupenek a objednávkové služby pro zábavní akce, rezervace vstupenek na koncerty, služby on-line předprodeje vstupenek pro zábavní účely, služby rezervace a vydávání vstupenek na akce, služby rezervace vstupenek na koncerty a do divadel, služby zajišťování vstupenek na sportovní akce, služby zajišťování vstupenek na zábavní akce, zajišťování rezervací vstupenek na přehlídky a jiné zábavné akce, zprostředkování vstupenek na zábavní akce, služby v oblasti vzdělávání, zábavy a sportu; (42) poskytování dočasného používání on-line počítačového softwaru bez možnosti stažení pro použití v aplikacích pro monitorování vysílání, tvorba počítačového softwaru, služby v oblasti informačních technologií.

(730) **JF Soft s.r.o.**, Korunní 2569/108, Praha 10, Vinohrady, 10100, CZ

(210) **O-549397**  
(220) 22.07.2018  
(320) 22.07.2018  
(511) 21, 43, 44  
(540)



(510) (21) hrnky, šálky, hrnky, keramické hrnky, cestovní hrnky, hrnky vyrobené z plastu, hrnky vyrobené z keramického materiálu; (43) kavárny, kavárny (služby), restaurace, turistické restaurace, samoobslužné restaurace; (44) chov zvířat, poradenství vztahující se k chovu zvířat, poskytování informací týkajících se chovu zvířat, zvířata chovaná v domácnosti (péče o čistotu -), terapeutické služby, péče o zvířata.

(591) Barevná  
(730) **Bastet Cat s.r.o.**, Alšova 704/13, Písek, Budějovické Předměstí, 39701, CZ

(210) **O-549398**  
(220) 22.07.2018  
(320) 22.07.2018  
(511) 4  
(540)

**BIO-GON**

(510) (4) směsi plynů.  
(730) **Jeniček Petr**, Vysoká Pec 180, Bohutín, 26241, CZ

(210) **O-549413**  
(220) 23.07.2018  
(320) 23.07.2018  
(511) 32  
(540)

**WILD CREATURES**

(510) (32) všechny druhy pív, nealkoholické nápoje.  
(730) **MWC Brewery s.r.o.**, Žižkova 1148/4, Mikulov, 69201, CZ  
(740) Mgr. Ing. Vojtěch Szalay, advokát, nám. T.G.Masaryka 2957/9A, Břeclav, 69002

(210) **O-549414**  
(220) 23.07.2018  
(320) 23.07.2018  
(511) 32  
(540)



(510) (32) všechny druhy pív, nealkoholické nápoje.  
(591) Barevná  
(730) **MWC Brewery s.r.o.**, Žižkova 1148/4, Mikulov, 69201, CZ  
(740) Mgr. Ing. Vojtěch Szalay, advokát, nám. T.G.Masaryka 2957/9A, Břeclav, 69002

(210) **O-549421**  
(220) 24.07.2018  
(320) 24.07.2018  
(511) 9, 35, 36, 38, 41, 42  
(540)

### Neváhej a jed'!

(510) (9) magnetické nebo optické suporty zvukových nebo zvukově obrazových záznamů, nosiče záznamů nahrané i nenahrané, videokazety nahrané i nenahrané, audiokazety nahrané i nenahrané, audiovizuální programy, audioprogramy, audiovizuální díla na nosičích, audiovizuální díla v digitální podobě, filmy exponované, hudební díla na nosičích nebo v elektronické podobě, CD disky, programové vybavení pro počítače, software, hardware výpočetní techniky nebo komunikační nebo informační techniky, elektronické databáze a databázové produkty, informace a záznamy v elektronické podobě, informace a data a databáze a informační produkty na nosičích nebo i v elektronických, datových, informačních, počítačových a komunikačních sítích všeho druhu, související software a hardware, elektronické nebo datové nebo informační nebo komunikační nebo výpočetní sítě včetně jednotlivých součástí a náhradních dílů obsažených ve třídě 9, multimediální aplikace, elektronické multimediální nebo elektronické informační katalogy, elektronické časopisy, elektronická periodika a knihy v elektronické podobě, pohledy ilustrované se zvukovou nahrávkou; (35) propagační, reklamní a inzertní činnost, reklamní materiály (aktualizace), předvádění zboží, reklamní agentura, aktualizování reklamních materiálů, rozšiřování a zasilání reklamních materiálů, především letáků, prospektů, katalogů, periodických a neperiodických publikací, tiskovin a různých vzorků, vydávání reklamních textů, rozhlasová a televizní reklama, organizace a pořádání výstav ke komerčním a reklamním účelům, příprava elektronických pozvánek, prezentace uživatelů na stránkách World Wide Web v počítačové síti Internet, činnost organizačních a ekonomických poradců, ekonomické prognózy, komerční informační kancelář, systemizace informací do počítačové databáze, obchodní průzkum, průzkum trhu, zprostředkovatelská činnost v oblasti obchodu s výrobky uvedenými ve třídě 9, zprostředkovatelská činnost v oblasti marketingu, reklamy a inzerce, organizování výstav s obchodním zaměřením, internetový prodej s výše uvedenými výrobky ve třídě 9, pomoc při řízení obchodní činnosti, služby a poradenství v obchodní činnosti, obchodní nebo podnikatelské informace, marketingové studie, organizační poradenství, zprostředkovávání obchodních kontaktů, provádění obchodních operací, komerční využití Internetu v oblastech komerčních internetových médií a vyhledávacích služeb, on-line inzerce, shromažďování, poskytování, třídění, překlad nebo jiné zpracovávání obchodních nebo podnikatelských informací včetně vytváření, zpracovávání a třídění dat v rámci databází, zprostředkovatelská činnost v oblasti výše uvedených služeb; (36) finanční a peněžní služby, služby pro zpracování plateb po síti, služby elektronických plateb, zprostředkovatelské služby burzy cenných papírů, zprostředkování služeb vztahujících se k obchodu s cennými papíry, akciím, obligacím, opcím a dalším cenným

papírům, informace, poradenství a konzultace vztahující se k výše uvedeným službám; (38) telekomunikační služby, komunikace prostřednictvím sítí vláknové optiky, komunikace prostřednictvím počítačových terminálů, komunikace prostřednictvím rádia, komunikace prostřednictvím telefonu, počítačem řízený přenos dat a obrazu, poskytování přístupu do světových počítačových sítí, poskytování interaktivních on-line vývěsek pro přenos vzkazů mezi počítačovými uživateli, informace, poradenství a konzultace vztahující se k výše uvedeným službám; (41) nakladatelství a vydavatelství periodických a neperiodických publikací v tištěné i elektronické podobě, zprostředkování výchovné a zábavní činnosti, zprostředkování kulturních a uměleckých akcí, setkání, výstav, soutěží a přednášek, činnost knižních klubů, tvorba pořadů pro rozhlasové a televizní vysílání, ediční činnost, publikační činnost, nahrávání nosičů zvukových nebo obrazově zvukových, půjčování nahraných zvukových a/nebo obrazově zvukových záznamů, provozování on-line heren, zprostředkování služeb sloužících k zábavě a pobavení, spadajících do této třídy, zprostředkovatelská činnost v oblasti výše uvedených služeb, tvorba elektronických časopisů, periodik, knih; (42) tvorba software, programování internetových databázových systémů a internetových aplikací, programování multimediálních aplikací, vytváření a modelování 3D animací, interaktivní a grafické programy (tvorba), tvorba multimediálních dokumentů, prezentací, aplikací, katalogů, konstrukce WWW prezentací a řešení WWW serverů, počítačové animace a vizualizace, programové projekty (tvorba), tvorba informačních databází, zprostředkovatelská činnost v oblasti výše uvedených služeb.

(730) **Horský průvodce Krkonoše**, Nový Svět 32, Harrachov, 51246, CZ

(210) **O-549448**  
(220) 25.07.2018  
(320) 25.07.2018  
(511) 29, 30, 43  
(540)



(510) (29) burgery; (30) pizzy, čerstvá pizza; (43) pizzerie, restaurace (služby), zajišťování stravování a nápojů pro hosty, služby týkající se přípravy jídel a nápojů, služby v oblasti pohostinství (potraviny a nápoje), podávání jídel a nápojů hostům v restauracích.  
(730) **Baker shop s.r.o.**, Botičská 2471/16, Říčany, 25101, CZ  
(740) Advokátní kancelář CINK a partneři, s. r. o., Mgr. Ing. Pavel Cink, advokát, Veleslavínova 363/33, Plzeň, Vnitřní Město, 30100

(210) **O-549449**  
(220) 25.07.2018  
(320) 25.07.2018  
(511) 25, 40, 42  
(540)



(510) (25) trička, trička s potiskem, trička bez rukávů, trička s dlouhým rukávem, dámská krátká přiléhavá trička, trička [s krátkým rukávem], mikiny, mikiny

s kapucí, čepice, tílka; (40) potisk triček, potiskování textilií; (42) navrhování log na trička, grafický design.  
(591) Barevná  
(730) **Mik Bohuslav**, Na Špičnicku 419, Divišov, 25726, CZ  
(740) Advokátní kancelář CINK a partneři, s. r. o., Mgr. Ing. Pavel Cink, advokát, Veleslavínova 363/33, Plzeň, Vnitřní Město, 30100

(210) **O-549453**  
(220) 25.07.2018  
(320) 25.07.2018  
(511) 43  
(540)

(210) **O-549450**  
(220) 25.07.2018  
(320) 25.07.2018  
(511) 43  
(540)



(510) (43) hotelové a motelové služby, penzióny, poskytování dočasného ubytování v penzionech, poskytování dočasného ubytování pro hosty, poskytování rekreačního ubytování, denní bary (v restauraci, hotelu), hotelové restaurační služby, gril - restaurace, informace o restauracích (služby), kavárny, podávání jídel a nápojů, podávání jídel a nápojů pro hosty, pohostinství (služby), příprava jídel, restaurace, poskytování dočasného ubytování jako součást pobytových balíčků, ubytovací služby (hotely, penzióny), rezervace ubytování v penzionech.  
(730) **Nový Jiří**, Nová Plánice 11, Plánice, 34034, CZ  
(740) Advokátní kancelář CINK a partneři, s. r. o., Mgr. Ing. Pavel Cink, advokát, Veleslavínova 363/33, Plzeň, Vnitřní Město, 30100

(210) **O-549451**  
(220) 25.07.2018  
(320) 25.07.2018  
(511) 14, 35, 42  
(540)



(510) (14) náhrdelníky (šperky), drahé šperky, přívěšky (šperky), medailony (šperky), řetízky (šperky), zlaté vlákno (šperky), zlaté nitě (šperky), stříbrné nitě (šperky), vlákna z drahých kovů (šperky), dámské šperky, ozdoby (šperky), náramky (šperky), perly (šperky), prsteny (šperky), brože (šperky), šperky obsahující diamanty, šperky vyrobené ze zlata, šperky vyrobené ze stříbra, šperky ze žlutého jantaru, šperky ze vzácných kovů, šperky vyrobené z bronzu, šperkařské výrobky; (35) velkoobchodní prodej šperků, maloobchodní prodej šperků, maloobchodní a velkoobchodní prodej drahých kamenů; (42) služby v oblasti designu šperků.  
(591) Barevná  
(730) **Korbička šperky s.r.o.**, Štefánikova 104/33, Brno, Ponava, 60200, CZ  
(740) Advokátní kancelář CINK a partneři, s. r. o., Mgr. Ing. Pavel Cink, advokát, Veleslavínova 363/33, Plzeň, Vnitřní Město, 30100



(510) (43) služby zajišťující stravování a nápoje, gastronomie, dočasné ubytování.  
(591) Barevná  
(730) **Šubin Jan**, U Stadionu 381, Stochov, 27303, CZ

(210) **O-549454**  
(220) 25.07.2018  
(320) 25.07.2018  
(511) 44  
(540)



(510) (44) masáže, masérské služby, péče o hygienu a krásu osob, provozování zařízení a center k regeneraci, masážní salón relaxaci a péči o fyzické a duševní zdraví, poradenství, konzultační a informační činnost týkající se masáží.  
(730) **T & T - trade investments s.r.o.**, Politických vězňů 1511/5, Praha 1, Nové Město, 11000, CZ  
(740) PatentCentrum Sedlák & Partners s.r.o., Husova tř. 1847/5, České Budějovice, České Budějovice 3, 37001

(210) **O-549476**  
(220) 25.07.2018  
(320) 25.07.2018  
(511) 32, 35  
(540)



(510) (32) pivo; (35) marketing.  
(591) Barevná  
(730) **Český svaz pivovarů a sladoven, z.s.**, Lípová 511/15, Praha 2, Nové Město, 12000, CZ  
(740) Holá, Janík, Samek, advokátní kancelář s.r.o., Pražská 140, Příbram, Příbram I, 26101

(210) **O-549477**  
(220) 25.07.2018  
(320) 25.07.2018  
(511) 32, 35  
(540)



(510) (32) pivo; (35) marketing.  
(591) Barevná  
(730) **Český svaz pivovarů a sladoven, z.s.**, Lípová 511/15, Praha 2, Nové Město, 12000, CZ  
(740) Holá, Janík, Samek, advokátní kancelář s.r.o., Pražská 140, Příbram, Příbram I, 26101

(210) **O-549483**  
(220) 26.07.2018  
(320) 26.07.2018  
(511) 36  
(540)

**MORAVAK**

(510) (36) pronájem nemovitostí, správa nemovitostí.  
(591) Barevná  
(730) **CREAM Real Estate, s.r.o.**, Nuselská 262/34, Praha 4 - Nusle, 14000, CZ

(210) **O-549589**  
(220) 01.08.2018  
(320) 01.08.2018  
(511) 36  
(540)

### FLEXI. Pro jistotu.

(510) (36) pojištění, garance pojištění, sjednávání pojištění, správa pojištění, pojištění úvěrů, bankovní pojištění, uzavírání životního pojištění, likvidace škody [pojištění], uzavírání neživotního pojištění, uzavírání pojistných smluv a oceňování a odhady pro účely pojištění, pojišťovací služby, úrazové pojištění, životní pojištění, zprostředkování pojištění, služby životního pojištění, sjednávání úvěrového pojištění, zprostředkování životního pojištění, smíšené životní pojištění, správa skupinového pojištění, hypoteční bankovní pojištění, poskytování informací o pojištění, poradenské služby v oblasti životního pojištění, služby plánování v oblasti životního pojištění.  
(730) **Pojišťovna České spořitelny, a.s., Vienna Insurance Group**, náměstí Republiky 115, Pardubice, Zelené Předměstí, 53002, CZ

(210) **O-549623**  
(220) 02.08.2018  
(320) 02.08.2018  
(511) 35  
(540)



(510) (35) prodej následujících výrobků: osvětlovací zařízení, jejich části a příslušenství, baterie.  
(730) **Vladyska Petr Bc.**, Na Okruhu 1402, Jesenice, 25242, CZ  
(740) JUDr. Jindřiška Šulcová, patentový zástupce, U Statku 77, Mnichovo Hradiště, Hněvousice, 29501

(210) **O-549627**  
(220) 02.08.2018  
(320) 02.08.2018  
(511) 25, 41, 44  
(540)

### ALPHA CUTMAN TEAM

(510) (25) oděvy, košile, kalhoty, bundy, trička, čepice; (41) služby v oblasti sportu a fitness, pořádání sportovních a zábavních akcí, poradenské služby ohledně cvičení (fitness), služby osobního trenéra (fitness trénink), zdravotní a fitness trénink, služby školení v oblasti sportovních aktivit souvisejících s bojovými sporty, služby školení v oblasti poskytování první pomoci, trénink bojových sportů, organizování a vedení školení, seminářů souvisejících s tréninkem bojových sportů, poskytování informací o fitness tréninku prostřednictvím online portálu; (44) masáže, chiropraxe, fyzioterapie, zdravotní poradenství, služby zdravotní péče, služby zdravotnického personálu, služby v oblasti poskytování první pomoci, služby ošetření zranění během zápasu v bojových sportech, služby ošetření zranění presováním otoků, chlazením poraněných částí, dočasným uzavíráním tržných ran, stavěním krvácení, sterilizací rány, služby ošetření před zápasem v bojových sportech prostřednictvím tejpování, bandážování rukou a aplikace vazelíny.  
(730) **Šigut Jiří**, Václava Jiřikovského 142/34, Ostrava, Dubina, 70030, CZ  
(740) Ing. Kateřina Gregorová, patentový a známkový zástupce, Jiráskovo náměstí 159/10, Ostrava, Moravská Ostrava, 70200

(210) **O-549644**  
(220) 03.08.2018  
(320) 03.08.2018  
(511) 25, 35, 41  
(540)



(510) (25) klobouky, čelenky, čepice, konfěkce, košile, kravaty, oděvy tělocvičné, oděvy nepromokavé, oděvy pro cyklisty, opasky, pánské a dámské plavky,



panofle, papírové pokrývky hlavy, pláštěnky, ponožky, prádlo osobní, pyžama, sandály, plavecké čepice, šály, tilka, trička, zástěry, župany; (35) reklama, pronájem reklamní plochy, vydávání reklamních textů, komerční reklama prostřednictvím Internetu, předvádění zboží, rozšiřování a zaslání reklamních materiálů, marketingové studie, styk s veřejností, organizování výstav reklamních a komerčních; (41) sportovní výcvik, informace o výchově a vzdělávání, provozování prázdninových táborů, organizování sportovních soutěží, provozování sportovních zařízení, půjčování sportovního nářadí, měření času při sportovních disciplínách, pořádání a řízení školení v oblasti tělovýchovy a sportu, tělesná výchova, instruktážní výcvik, vydávání textů se sportovní tematikou.

(730) Nadace sportující mládeže, Štruncovy sady 3, Plzeň, 30100, CZ

(740) POLÁČEK a kol. patentoprávní a známková kancelář, Ing. Jiří Poláček, patentový zástupce, Dominikánská 6, Plzeň, 30112

(210) O-549651

(220) 03.08.2018

(320) 03.08.2018

(511) 3, 5

(540)

### Liftea HERBNASAL

(510) (3) masti pro kosmetické použití, kosmetické krémy; (5) masti pro farmaceutické účely, farmaceutické krémy.

(730) LIFTEC CZ a.s., Počernická 272/96, Praha 10, 10803, CZ

(210) O-549665

(220) 03.08.2018

(320) 03.08.2018

(511) 9, 16, 28, 35, 38, 41

(540)

### Vánoční kapřík

(510) (9) hardware a software pro informační technologie a audiovizuální zařízení, zařízení a příslušenství na zpracování dat, platební terminály pro zprostředkování on-line plateb, software, elektronické terminály pro generování loteriích lístků, počítačové terminály a hardware používané při provozu loteriích a herních systémů, software pro počítačové hry, elektronické hrací karty (elektronické stírací losy); (16) papír, lepenka, propagační a užitkové výrobky z papíru určené pro propagaci, periodické i neperiodické publikace, tištěné informační, reklamní a propagační materiály v rámci této třídy určené pro propagaci, tiskárenské výrobky a kartonážní výrobky, a to krabice, data a databáze na papírových nosičích, psací potřeby, kalendáře, diáře, školní potřeby, losy, sázenky, sázkové tikety, vstupenky; (28) herní terminály, loterní videoterminály, elektronická zařízení pro hraní loterií a her, videoherní terminály; (35) reklamní, inzertní a propagační činnost směřující k propagaci vlastní společnosti nebo kulturních a sportovních akcí, vyhledávání sponzorů, prodej reklamních a upomínkových předmětů, obchodní činnost v oblasti sázkových her, kurzových a jiných sázek a loterií; (38) telekomunikační služby, mobilní telekomunikační služby, provozování mobilní telekomunikační sítě pro bezdrátový přenos hlasu a dat, služby mobilního připojení k síti internet včetně vysokorychlostního připojení a přenosu hlasové služby přes internetový protokol, peer-to-peer komunikace, služby instant messaging, osobní komunikační služby, pager služby, služby elektronické pošty, sledování mobilních telefonů pomocí satelitních signálů a zjišťování polohy mobilních telefonů pomocí satelitních signálů, radiopaging, poskytování bezdrátového aplikačního protokolu (WAP), včetně služeb využívajících zabezpečeného komunikačního kanálu, hlasová pošta, provádění videokonferencí, video-telefonní služby, služby zprostředkování přístupu ke všem druhům datových a informačních sítí a internetu, služby textových a multimediálních zpráv, vytváření a poskytování telekomunikačních a komunikačních databází, služby umožňující spotřebitelům stahovat digitální obsah prostřednictvím sítě a serveru do osobní databáze, provozování on-line komunikačních fór, přenos sportovních utkání; (41) organizování a pořádání loterií, provozování loterií, heren, rulet a kasin, organizování provozu a organizování pořádání sázkových her, výherních loterií, tombol, soutěží, vlastní provozování sázkových her a loterií o peníze prostřednictvím internetu, včetně stíracích losů s možností výhry, provozování výherních i nevýherních hracích zařízení, služby vztahující se k hrám, sázení, hazardním hrám včetně hazardních her na dálku, loteriím, kasinům a ruletám v rámci této třídy, organizování sportovních sázek a číselných loterií, prodej losů a příjem sázek, pořádání a organizování kulturních, sportovních a společenských událostí, předprodej a prodej vstupenek, organizování a pořádání

vzdělávacích akcí, provozování sportovních zařízení, provozování her on-line, zprostředkování loterií prostřednictvím e-losů.

(730) SAZKA a.s., K Žižkovu 851/4, Praha 9, Vysočany, 19093, CZ

(740) Halaxová & Halaxová TETRAPAT, Mgr. Eva Halaxová, Jínonická 804/80, Praha 5, Košíře, 15800

(210) O-549666

(220) 03.08.2018

(320) 03.08.2018

(511) 9, 16, 28, 35, 38, 41

(540)

### Diamantový lesk

(510) (9) hardware a software pro informační technologie a audiovizuální zařízení, zařízení a příslušenství na zpracování dat, platební terminály pro zprostředkování on-line plateb, software, elektronické terminály pro generování loteriích lístků, počítačové terminály a hardware používané při provozu loteriích a herních systémů, software pro počítačové hry, elektronické hrací karty (elektronické stírací losy); (16) papír, lepenka, reklamní, propagační a užitkové výrobky z papíru určené pro propagaci, periodické i neperiodické publikace, tištěné informační, reklamní a propagační materiály v rámci této třídy určené pro propagaci, tiskárenské výrobky a kartonážní výrobky, a to krabice, data a databáze na papírových nosičích, psací potřeby, kalendáře, diáře, školní potřeby, losy, sázenky, sázkové tikety, vstupenky; (28) herní terminály, loterní videoterminály, elektronická zařízení pro hraní loterií a her, videoherní terminály; (35) reklamní, inzertní a propagační činnost směřující k propagaci vlastní společnosti nebo kulturních a sportovních akcí, vyhledávání sponzorů, prodej reklamních a upomínkových předmětů, obchodní činnost v oblasti sázkových her, kurzových a jiných sázek a loterií; (38) telekomunikační služby, mobilní telekomunikační služby, provozování mobilní telekomunikační sítě pro bezdrátový přenos hlasu a dat, služby mobilního připojení k síti internet včetně vysokorychlostního připojení a přenosu hlasové služby přes internetový protokol, peer-to-peer komunikace, služby instant messaging, osobní komunikační služby, pager služby, služby elektronické pošty, sledování mobilních telefonů pomocí satelitních signálů a zjišťování polohy mobilních telefonů pomocí satelitních signálů, radiopaging, poskytování bezdrátového aplikačního protokolu (WAP), včetně služeb využívajících zabezpečeného komunikačního kanálu, hlasová pošta, provádění videokonferencí, video-telefonní služby, služby zprostředkování přístupu ke všem druhům datových a informačních sítí a internetu, služby textových a multimediálních zpráv, vytváření a poskytování telekomunikačních a komunikačních databází, služby umožňující spotřebitelům stahovat digitální obsah prostřednictvím sítě a serveru do osobní databáze, provozování on-line komunikačních fór, přenos sportovních utkání; (41) organizování a pořádání loterií, provozování loterií, heren, rulet a kasin, organizování provozu a organizování pořádání sázkových her, výherních loterií, tombol, soutěží, vlastní provozování sázkových her a loterií o peníze prostřednictvím internetu, včetně stíracích losů s možností výhry, provozování výherních i nevýherních hracích zařízení, služby vztahující se k hrám, sázení, hazardním hrám včetně hazardních her na dálku, loteriím, kasinům a ruletám v rámci této třídy, organizování sportovních sázek a číselných loterií, prodej losů a příjem sázek, pořádání a organizování kulturních, sportovních a společenských událostí, předprodej a prodej vstupenek, organizování a pořádání vzdělávacích akcí, provozování sportovních zařízení, provozování her on-line, zprostředkování loterií prostřednictvím e-losů.

(730) SAZKA a.s., K Žižkovu 851/4, Praha 9, Vysočany, 19093, CZ

(740) Halaxová & Halaxová TETRAPAT, Mgr. Eva Halaxová, Jínonická 804/80, Praha 5, Košíře, 15800

(210) O-549667

(220) 03.08.2018

(320) 03.08.2018

(511) 9, 16, 28, 35, 38, 41

(540)

### Barvy štěstí

(510) (9) hardware a software pro informační technologie a audiovizuální zařízení, zařízení a příslušenství na zpracování dat, platební terminály pro zprostředkování on-line plateb, software, elektronické terminály pro generování loteriích lístků, počítačové terminály a hardware používané při provozu loteriích a herních systémů, software pro počítačové hry, elektronické hrací karty (elektronické stírací losy); (16) papír, lepenka, reklamní, propagační a užitkové výrobky z papíru určené pro propagaci, periodické i neperiodické publikace, tištěné informační, reklamní a

propagační materiály v rámci této třídy určené pro propagaci, tiskárenské výrobky a kartonážní výrobky, a to krabice, data a databáze na papírových nosičích, psací potřeby, kalendáře, diáře, školní potřeby, losy, sázenky, sázkové tikety, vstupenky; (28) herní terminály, loterní videoterminály, elektronická zařízení pro hraní loterií a her, videoherní terminály; (35) reklamní, inzertní a propagační činnost směřující k propagaci vlastní společnosti nebo kulturních a sportovních akcí, vyhledávání sponzorů, prodej reklamních a upomínkových předmětů, obchodní činnost v oblasti sázkových her, kurzových a jiných sázek a loterií; (38) telekomunikační služby, mobilní telekomunikační služby, provozování mobilní telekomunikační sítě pro bezdrátový přenos hlasu a dat, služby mobilního připojení k síti internet včetně vysokorychlostního připojení a přenosu hlasové služby přes internetový protokol, peer-to-peer komunikace, služby instant messaging, osobní komunikační služby, pager služby, služby elektronické pošty, sledování mobilních telefonů pomocí satelitních signálů a zjišťování polohy mobilních telefonů pomocí satelitních signálů, radiopaging, poskytování bezdrátového aplikačního protokolu (WAP), včetně služeb využívajících zabezpečeného komunikačního kanálu, hlasová pošta, provádění videokonferencí, video-telefonní služby, služby zprostředkování přístupu ke všem druhům datových a informačních sítí a internetu, služby textových a multimediálních zpráv, vytváření a poskytování telekomunikačních a komunikačních databází, služby umožňující spotřebitelům stahovat digitální obsah prostřednictvím sítě a serveru do osobní databáze, provozování on-line komunikačních fór, přenos sportovních utkání; (41) organizování a pořádání loterií, provozování loterií, heren, rulet a kasin, organizování provozu a organizování pořádání sázkových her a loterií o peníze prostřednictvím internetu, včetně stíracích losů s možností výhry, provozování výherních i nevýherních hracích zařízení, služby vztahující se k hrám, sázení, hazardním hrám včetně hazardních her na dálku, loteriím, kasinům a ruletám v rámci této třídy, organizování sportovních sázek a číselných loterií, prodej losů a příjem sázek, pořádání a organizování kulturních, sportovních a společenských událostí, předprodej a prodej vstupenek, organizování a pořádání vzdělávacích akcí, provozování sportovních zařízení, provozování her on-line, zprostředkování loterií prostřednictvím e-losů.

(730) SAZKA a.s., K Žižkovu 851/4, Praha 9, Vysočany, 19093, CZ

(740) Halaxová & Halaxová TETRAPAT, Mgr. Eva Halaxová, Jinonická 804/80, Praha 5, Košíře, 15800

(210) O-549668

(220) 03.08.2018

(320) 03.08.2018

(511) 9, 16, 28, 35, 38, 41

(540)

### Stavitel

(510) (9) hardware a software pro informační technologie a audiovizuální zařízení, zařízení a příslušenství na zpracování dat, platební terminály pro zprostředkování on-line plateb, software, elektronické terminály pro generování loterních lístků, počítačové terminály a hardware používaný při provozu loterních a herních systémů, software pro počítačové hry, elektronické hrací karty (elektronické stírací losy); (16) papír, lepenka, reklamní, propagační a užitkové výrobky z papíru určené pro propagaci, periodické i neperiodické publikace, tištěné informační, reklamní a propagační materiály v rámci této třídy určené pro propagaci, tiskárenské výrobky a kartonážní výrobky, a to krabice, data a databáze na papírových nosičích, psací potřeby, kalendáře, diáře, školní potřeby, losy, sázenky, sázkové tikety, vstupenky; (28) herní terminály, loterní videoterminály, elektronická zařízení pro hraní loterií a her, videoherní terminály; (35) reklamní, inzertní a propagační činnost směřující k propagaci vlastní společnosti nebo kulturních a sportovních akcí, vyhledávání sponzorů, prodej reklamních a upomínkových předmětů, obchodní činnost v oblasti sázkových her, kurzových a jiných sázek a loterií; (38) telekomunikační služby, mobilní telekomunikační služby, provozování mobilní telekomunikační sítě pro bezdrátový přenos hlasu a dat, služby mobilního připojení k síti internet včetně vysokorychlostního připojení a přenosu hlasové služby přes internetový protokol, peer-to-peer komunikace, služby instant messaging, osobní komunikační služby, pager služby, služby elektronické pošty, sledování mobilních telefonů pomocí satelitních signálů a zjišťování polohy mobilních telefonů pomocí satelitních signálů, radiopaging, poskytování bezdrátového aplikačního protokolu (WAP), včetně služeb využívajících zabezpečeného komunikačního kanálu, hlasová pošta, provádění videokonferencí, video-telefonní služby, služby zprostředkování přístupu ke všem druhům datových a informačních sítí a internetu, služby textových a multimediálních zpráv, vytváření a poskytování

telekomunikačních a komunikačních databází, služby umožňující spotřebitelům stahovat digitální obsah prostřednictvím sítě a serveru do osobní databáze, provozování on-line komunikačních fór, přenos sportovních utkání; (41) organizování a pořádání loterií, provozování loterií, heren, rulet a kasin, organizování provozu a organizování pořádání sázkových her a loterií o peníze prostřednictvím internetu, včetně stíracích losů s možností výhry, provozování výherních i nevýherních hracích zařízení, služby vztahující se k hrám, sázení, hazardním hrám včetně hazardních her na dálku, loteriím, kasinům a ruletám v rámci této třídy, organizování sportovních sázek a číselných loterií, prodej losů a příjem sázek, pořádání a organizování kulturních, sportovních a společenských událostí, předprodej a prodej vstupenek, organizování a pořádání vzdělávacích akcí, provozování sportovních zařízení, provozování her on-line, zprostředkování loterií prostřednictvím e-losů.

(730) SAZKA a.s., K Žižkovu 851/4, Praha 9, Vysočany, 19093, CZ

(740) Halaxová & Halaxová TETRAPAT, Mgr. Eva Halaxová, Jinonická 804/80, Praha 5, Košíře, 15800

(210) O-549669

(220) 03.08.2018

(320) 03.08.2018

(511) 9, 16, 28, 35, 38, 41

(540)

### Cestovatel

(510) (9) hardware a software pro informační technologie a audiovizuální zařízení, zařízení a příslušenství na zpracování dat, platební terminály pro zprostředkování on-line plateb, software, elektronické terminály pro generování loterních lístků, počítačové terminály a hardware používaný při provozu loterních a herních systémů, software pro počítačové hry, elektronické hrací karty (elektronické stírací losy); (16) papír, lepenka, reklamní, propagační a užitkové výrobky z papíru určené pro propagaci, periodické i neperiodické publikace, tištěné informační, reklamní a propagační materiály v rámci této třídy určené pro propagaci, tiskárenské výrobky a kartonážní výrobky, a to krabice, data a databáze na papírových nosičích, psací potřeby, kalendáře, diáře, školní potřeby, losy, sázenky, sázkové tikety, vstupenky; (28) herní terminály, loterní videoterminály, elektronická zařízení pro hraní loterií a her, videoherní terminály; (35) reklamní, inzertní a propagační činnost směřující k propagaci vlastní společnosti nebo kulturních a sportovních akcí, vyhledávání sponzorů, prodej reklamních a upomínkových předmětů, obchodní činnost v oblasti sázkových her, kurzových a jiných sázek a loterií; (38) telekomunikační služby, mobilní telekomunikační služby, provozování mobilní telekomunikační sítě pro bezdrátový přenos hlasu a dat, služby mobilního připojení k síti internet včetně vysokorychlostního připojení a přenosu hlasové služby přes internetový protokol, peer-to-peer komunikace, služby instant messaging, osobní komunikační služby, pager služby, služby elektronické pošty, sledování mobilních telefonů pomocí satelitních signálů a zjišťování polohy mobilních telefonů pomocí satelitních signálů, radiopaging, poskytování bezdrátového aplikačního protokolu (WAP), včetně služeb využívajících zabezpečeného komunikačního kanálu, hlasová pošta, provádění videokonferencí, video-telefonní služby, služby zprostředkování přístupu ke všem druhům datových a informačních sítí a internetu, služby textových a multimediálních zpráv, vytváření a poskytování telekomunikačních a komunikačních databází, služby umožňující spotřebitelům stahovat digitální obsah prostřednictvím sítě a serveru do osobní databáze, provozování on-line komunikačních fór, přenos sportovních utkání; (41) organizování a pořádání loterií, provozování loterií, heren, rulet a kasin, organizování provozu a organizování pořádání sázkových her a loterií o peníze prostřednictvím internetu, včetně stíracích losů s možností výhry, provozování výherních i nevýherních hracích zařízení, služby vztahující se k hrám, sázení, hazardním hrám včetně hazardních her na dálku, loteriím, kasinům a ruletám v rámci této třídy, organizování sportovních sázek a číselných loterií, prodej losů a příjem sázek, pořádání a organizování kulturních, sportovních a společenských událostí, předprodej a prodej vstupenek, organizování a pořádání vzdělávacích akcí, provozování sportovních zařízení, provozování her on-line, zprostředkování loterií prostřednictvím e-losů.

(730) SAZKA a.s., K Žižkovu 851/4, Praha 9, Vysočany, 19093, CZ

(740) Halaxová & Halaxová TETRAPAT, Mgr. Eva Halaxová, Jinonická 804/80, Praha 5, Košíře, 15800

(210) **O-549670**  
(220) 03.08.2018  
(320) 03.08.2018  
(511) 9, 16, 28, 35, 38, 41  
(540)

### Zlatoplavec

(510) (9) hardware a software pro informační technologie a audiovizuální zařízení, zařízení a příslušenství na zpracování dat, platební terminály pro zprostředkování on-line plateb, software, elektronické terminály pro generování loteriích lístků, počítačové terminály a hardware používaný při provozu loteriích a herních systémů, software pro počítačové hry, elektronické hrací karty (elektronické stírací losy); (16) papír, lepenka, reklamní, propagační a užitkové výrobky z papíru určené pro propagaci, periodické i neperiodické publikace, tištěné informační, reklamní a propagační materiály v rámci této třídy určené pro propagaci, tiskárenské výrobky a kartonážní výrobky, a to krabice, data a databáze na papírových nosičích, psací potřeby, kalendáře, diáře, školní potřeby, losy, sázenky, sázkové tikety, vstupenky; (28) herní terminály, loterní videotermíny, elektronická zařízení pro hraní loterií a her, videoherní terminály; (35) reklamní, inzertní a propagační činnost směřující k propagaci vlastní společnosti nebo kulturních a sportovních akcí, vyhledávání sponzorů, prodej reklamních a upomínkových předmětů, obchodní činnost v oblasti sázkových her, kurzových a jiných sázek a loterií; (38) telekomunikační služby, mobilní telekomunikační služby, provozování mobilní telekomunikační sítě pro bezdrátový přenos hlasu a dat, služby mobilního připojení k síti internet včetně vysokorychlostního připojení a přenosu hlasové služby přes internetový protokol, peer-to-peer komunikace, služby instant messaging, osobní komunikační služby, pager služby, služby elektronické pošty, sledování mobilních telefonů pomocí satelitních signálů a zjišťování polohy mobilních telefonů pomocí satelitních signálů, radiopaging, poskytování bezdrátového aplikačního protokolu (WAP), včetně služeb využívajících zabezpečeného komunikačního kanálu, hlasová pošta, provádění videokonferencí, video-telefonní služby, služby zprostředkování přístupu ke všem druhům datových a informačních sítí a internetu, služby textových a multimediálních zpráv, vytváření a poskytování telekomunikačních a komunikačních databází, služby umožňující spotřebitelům stahovat digitální obsah prostřednictvím sítě a serveru do osobní databáze, provozování on-line komunikačních fór, přenos sportovních utkání; (41) organizování a pořádání loterií, provozování loterií, heren, rulet a kasin, organizování provozu a organizování pořádání sázkových her, výherních loterií, tombol, soutěží, vlastní provozování sázkových her a loterií o peníze prostřednictvím internetu, včetně stíracích losů s možností výhry, provozování výherních i nevýherních hracích zařízení, služby vztahující se k hrám, sázení, hazardním hrám včetně hazardních her na dálku, loteriím, kasinům a ruletám v rámci této třídy, organizování sportovních sázek a číselných loterií, prodej losů a příjem sázek, pořádání a organizování kulturních, sportovních a společenských událostí, předprodej a prodej vstupenek, organizování a pořádání vzdělávacích akcí, provozování sportovních zařízení, provozování her on-line, zprostředkování loterií prostřednictvím e-losů.

(730) **SAZKA a.s.**, K Žižkovu 851/4, Praha 9, Vysočany, 19093, CZ  
(740) Halaxová & Halaxová TETRAPAT, Mgr. Eva Halaxová, Jinonická 804/80, Praha 5, Košíře, 15800

(210) **O-549671**  
(220) 03.08.2018  
(320) 03.08.2018  
(511) 9, 16, 28, 35, 38, 41  
(540)

### Zlaté vejce

(510) (9) hardware a software pro informační technologie a audiovizuální zařízení, zařízení a příslušenství na zpracování dat, platební terminály pro zprostředkování on-line plateb, software, elektronické terminály pro generování loteriích lístků, počítačové terminály a hardware používaný při provozu loteriích a herních systémů, software pro počítačové hry, elektronické hrací karty (elektronické stírací losy); (16) papír, lepenka, reklamní, propagační a užitkové výrobky z papíru určené pro propagaci, periodické i neperiodické publikace, tištěné informační, reklamní a propagační materiály v rámci této třídy určené pro propagaci, tiskárenské výrobky a kartonážní výrobky, a to krabice, data a databáze na papírových nosičích, psací potřeby, kalendáře, diáře, školní potřeby, losy, sázenky, sázkové tikety, vstupenky; (28) herní terminály, loterní videotermíny, elektronická zařízení pro hraní loterií a her, videoherní terminály; (35) reklamní, inzertní a propagační činnost směřující k propagaci vlastní společnosti nebo kulturních a sportovních akcí, vyhledávání sponzorů,

prodej reklamních a upomínkových předmětů, obchodní činnost v oblasti sázkových her, kurzových a jiných sázek a loterií; (38) telekomunikační služby, mobilní telekomunikační služby, provozování mobilní telekomunikační sítě pro bezdrátový přenos hlasu a dat, služby mobilního připojení k síti internet včetně vysokorychlostního připojení a přenosu hlasové služby přes internetový protokol, peer-to-peer komunikace, služby instant messaging, osobní komunikační služby, pager služby, služby elektronické pošty, sledování mobilních telefonů pomocí satelitních signálů a zjišťování polohy mobilních telefonů pomocí satelitních signálů, radiopaging, poskytování bezdrátového aplikačního protokolu (WAP), včetně služeb využívajících zabezpečeného komunikačního kanálu, hlasová pošta, provádění videokonferencí, video-telefonní služby, služby zprostředkování přístupu ke všem druhům datových a informačních sítí a internetu, služby textových a multimediálních zpráv, vytváření a poskytování telekomunikačních a komunikačních databází, služby umožňující spotřebitelům stahovat digitální obsah prostřednictvím sítě a serveru do osobní databáze, provozování on-line komunikačních fór, přenos sportovních utkání; (41) organizování a pořádání loterií, provozování loterií, heren, rulet a kasin, organizování provozu a organizování pořádání sázkových her, výherních loterií, tombol, soutěží, vlastní provozování sázkových her a loterií o peníze prostřednictvím internetu, včetně stíracích losů s možností výhry, provozování výherních i nevýherních hracích zařízení, služby vztahující se k hrám, sázení, hazardním hrám včetně hazardních her na dálku, loteriím, kasinům a ruletám v rámci této třídy, organizování sportovních sázek a číselných loterií, prodej losů a příjem sázek, pořádání a organizování kulturních, sportovních a společenských událostí, předprodej a prodej vstupenek, organizování a pořádání vzdělávacích akcí, provozování sportovních zařízení, provozování her on-line, zprostředkování loterií prostřednictvím e-losů.

(730) **SAZKA a.s.**, K Žižkovu 851/4, Praha 9, Vysočany, 19093, CZ  
(740) Halaxová & Halaxová TETRAPAT, Mgr. Eva Halaxová, Jinonická 804/80, Praha 5, Košíře, 15800

(210) **O-549673**  
(220) 03.08.2018  
(320) 03.08.2018  
(511) 9, 16, 28, 35, 38, 41  
(540)

### Prachy v hrsti

(510) (9) hardware a software pro informační technologie a audiovizuální zařízení, zařízení a příslušenství na zpracování dat, platební terminály pro zprostředkování on-line plateb, software, elektronické terminály pro generování loteriích lístků, počítačové terminály a hardware používaný při provozu loteriích a herních systémů, software pro počítačové hry, elektronické hrací karty (elektronické stírací losy); (16) papír, lepenka, reklamní, propagační a užitkové výrobky z papíru určené pro propagaci, periodické i neperiodické publikace, tištěné informační, reklamní a propagační materiály v rámci této třídy určené pro propagaci, tiskárenské výrobky a kartonážní výrobky, a to krabice, data a databáze na papírových nosičích, psací potřeby, kalendáře, diáře, školní potřeby, losy, sázenky, sázkové tikety, vstupenky; (28) herní terminály, loterní videotermíny, elektronická zařízení pro hraní loterií a her, videoherní terminály; (35) reklamní, inzertní a propagační činnost směřující k propagaci vlastní společnosti nebo kulturních a sportovních akcí, vyhledávání sponzorů, prodej reklamních a upomínkových předmětů, obchodní činnost v oblasti sázkových her, kurzových a jiných sázek a loterií; (38) telekomunikační služby, mobilní telekomunikační služby, provozování mobilní telekomunikační sítě pro bezdrátový přenos hlasu a dat, služby mobilního připojení k síti internet včetně vysokorychlostního připojení a přenosu hlasové služby přes internetový protokol, peer-to-peer komunikace, služby instant messaging, osobní komunikační služby, pager služby, služby elektronické pošty, sledování mobilních telefonů pomocí satelitních signálů a zjišťování polohy mobilních telefonů pomocí satelitních signálů, radiopaging, poskytování bezdrátového aplikačního protokolu (WAP), včetně služeb využívajících zabezpečeného komunikačního kanálu, hlasová pošta, provádění videokonferencí, video-telefonní služby, služby zprostředkování přístupu ke všem druhům datových a informačních sítí a internetu, služby textových a multimediálních zpráv, vytváření a poskytování telekomunikačních a komunikačních databází, služby umožňující spotřebitelům stahovat digitální obsah prostřednictvím sítě a serveru do osobní databáze, provozování on-line komunikačních fór, přenos sportovních utkání; (41) organizování a pořádání loterií, provozování loterií, heren, rulet a kasin, organizování provozu a organizování pořádání sázkových her, výherních loterií, tombol, soutěží, vlastní provozování sázkových her a loterií o peníze prostřednictvím internetu, včetně stíracích

losů s možností výhry, provozování výherních i nevýherních hracích zařízení, služby vztahující se k hrám, sázení, hazardním hrám včetně hazardních her na dálku, loteriím, kasinům a ruletám v rámci této třídy, organizování sportovních sázek a číselných loterií, prodej losů a příjem sázek, pořádání a organizování kulturních, sportovních a společenských událostí, předprodej a prodej vstupenek, organizování a pořádání vzdělávacích akcí, provozování sportovních zařízení, provozování her on-line, zprostředkování loterií prostřednictvím e-losů.

- (730) **SAZKA a.s.**, K Žižkovu 851/4, Praha 9, Vysočany, 19093, CZ  
(740) Halaxová & Halaxová TETRAPAT, Mgr. Eva Halaxová, Jinonická 804/80, Praha 5, Košíře, 15800

- (210) **O-549674**  
(220) 03.08.2018  
(320) 03.08.2018  
(511) 9, 16, 28, 35, 38, 41  
(540)



- (510) (9) hardware a software pro informační technologie a audiovizuální zařízení, zařízení a příslušenství na zpracování dat, platební terminály pro zprostředkování on-line plateb, software, elektronické terminály pro generování loterních lístků, počítačové terminály a hardware používaný při provozu loterních a herních systémů, software pro počítačové hry, elektronické hrací karty (elektronické stírací losy); (16) papír, lepenka, reklamní, propagační a užitkové výrobky z papíru určené pro propagaci, periodické i neperiodické publikace, tištěné informační, reklamní a propagační materiály v rámci této třídy určené pro propagaci, tiskárenské výrobky a kartonážní výrobky, a to krabice, data a databáze na papírových nosičích, psací potřeby, kalendáře, diáře, školní potřeby, losy, sázenky, sázkové tikety, vstupenky; (28) herní terminály, loterní videoterminály, elektronická zařízení pro hraní loterií a her, videoherní terminály; (35) reklamní, inzertní a propagační činnost směřující k propagaci vlastní společnosti nebo kulturních a sportovních akcí, vyhledávání sponzorů, prodej reklamních a upomínkových předmětů, obchodní činnost v oblasti sázkových her, kurzových a jiných sázek a loterií; (38) telekomunikační služby, mobilní telekomunikační služby, provozování mobilní telekomunikační sítě pro bezdrátový přenos hlasu a dat, služby mobilního připojení k síti internet včetně vysokorychlostního připojení a přenosu hlasové služby přes internetový protokol, peer-to-peer komunikace, služby instant messaging, osobní komunikační služby, pager služby, služby elektronické pošty, sledování mobilních telefonů pomocí satelitních signálů a zjišťování polohy mobilních telefonů pomocí satelitních signálů, radiopaging, poskytování bezdrátového aplikačního protokolu (WAP), včetně služeb využívajících zabezpečeného komunikačního kanálu, hlasová pošta, provádění videokonferencí, video-telefonní služby, služby zprostředkování přístupu ke všem druhům datových a informačních sítí a internetu, služby textových a multimediálních zpráv, vytváření a poskytování telekomunikačních a komunikačních databází, služby umožňující spotřebitelům stahovat digitální obsah prostřednictvím sítě a serveru do osobní databáze, provozování on-line komunikačních fór, přenos sportovních utkání; (41) organizování a pořádání loterií, provozování loterií, heren, rulet a kasin, organizování provozu a organizování pořádání sázkových her, výherních loterií, tombol, soutěží, vlastní provozování sázkových her a loterií o peníze prostřednictvím internetu, včetně stíracích losů s možností výhry, provozování výherních i nevýherních hracích zařízení, služby vztahující se k hrám, sázení, hazardním hrám včetně hazardních her na dálku, loteriím, kasinům a ruletám v rámci této třídy, organizování sportovních sázek a číselných loterií, prodej losů a příjem sázek, pořádání a organizování kulturních, sportovních a společenských událostí, předprodej a prodej vstupenek, organizování a pořádání vzdělávacích akcí, provozování sportovních zařízení, provozování her on-line, zprostředkování loterií prostřednictvím e-losů.

událostí, předprodej a prodej vstupenek, organizování a pořádání vzdělávacích akcí, provozování sportovních zařízení, provozování her on-line, zprostředkování loterií prostřednictvím e-losů.

- (591) Barevná  
(730) **SAZKA a.s.**, K Žižkovu 851/4, Praha 9, Vysočany, 19093, CZ  
(740) Halaxová & Halaxová TETRAPAT, Mgr. Eva Halaxová, Jinonická 804/80, Praha 5, Košíře, 15800

- (210) **O-549675**  
(220) 03.08.2018  
(320) 03.08.2018  
(511) 9, 16, 28, 35, 38, 41  
(540)



- (510) (9) hardware a software pro informační technologie a audiovizuální zařízení, zařízení a příslušenství na zpracování dat, platební terminály pro zprostředkování on-line plateb, software, elektronické terminály pro generování loterních lístků, počítačové terminály a hardware používaný při provozu loterních a herních systémů, software pro počítačové hry, elektronické hrací karty (elektronické stírací losy); (16) papír, lepenka, reklamní, propagační a užitkové výrobky z papíru určené pro propagaci, periodické i neperiodické publikace, tištěné informační, reklamní a propagační materiály v rámci této třídy určené pro propagaci, tiskárenské výrobky a kartonážní výrobky, a to krabice, data a databáze na papírových nosičích, psací potřeby, kalendáře, diáře, školní potřeby, losy, sázenky, sázkové tikety, vstupenky; (28) herní terminály, loterní videoterminály, elektronická zařízení pro hraní loterií a her, videoherní terminály; (35) reklamní, inzertní a propagační činnost směřující k propagaci vlastní společnosti nebo kulturních a sportovních akcí, vyhledávání sponzorů, prodej reklamních a upomínkových předmětů, obchodní činnost v oblasti sázkových her, kurzových a jiných sázek a loterií; (38) telekomunikační služby, mobilní telekomunikační služby, provozování mobilní telekomunikační sítě pro bezdrátový přenos hlasu a dat, služby mobilního připojení k síti internet včetně vysokorychlostního připojení a přenosu hlasové služby přes internetový protokol, peer-to-peer komunikace, služby instant messaging, osobní komunikační služby, pager služby, služby elektronické pošty, sledování mobilních telefonů pomocí satelitních signálů a zjišťování polohy mobilních telefonů pomocí satelitních signálů, radiopaging, poskytování bezdrátového aplikačního protokolu (WAP), včetně služeb využívajících zabezpečeného komunikačního kanálu, hlasová pošta, provádění videokonferencí, video-telefonní služby, služby zprostředkování přístupu ke všem druhům datových a informačních sítí a internetu, služby textových a multimediálních zpráv, vytváření a poskytování telekomunikačních a komunikačních databází, služby umožňující spotřebitelům stahovat digitální obsah prostřednictvím sítě a serveru do osobní databáze, provozování on-line komunikačních fór, přenos sportovních utkání; (41) organizování a pořádání loterií, provozování loterií, heren, rulet a kasin, organizování provozu a organizování pořádání sázkových her, výherních loterií, tombol, soutěží, vlastní provozování sázkových her a loterií o peníze prostřednictvím internetu, včetně stíracích losů s možností výhry, provozování výherních i nevýherních hracích zařízení, služby vztahující se k hrám, sázení, hazardním hrám včetně hazardních her na dálku, loteriím, kasinům a ruletám v rámci této třídy, organizování sportovních sázek a číselných loterií, prodej losů a příjem sázek, pořádání a organizování kulturních, sportovních a společenských událostí, předprodej a prodej vstupenek, organizování a pořádání vzdělávacích akcí, provozování sportovních zařízení, provozování her on-line, zprostředkování loterií prostřednictvím e-losů.

- (591) Barevná  
(730) **SAZKA a.s.**, K Žižkovu 851/4, Praha 9, Vysočany, 19093, CZ



(740) Halaxová & Halaxová TETRAPAT, Mgr. Eva Halaxová, Jinonická  
804/80, Praha 5, Košíře, 15800

(210) **O-549676**  
(220) 03.08.2018  
(320) 03.08.2018  
(511) 9, 16, 28, 35, 38, 41  
(540)



(510) (9) hardware a software pro informační technologie a audiovizuální zařízení, zařízení a příslušenství na zpracování dat, platební terminály pro zprostředkování on-line plateb, software, elektronické terminály pro generování loteriích lístků, počítačové terminály a hardware používaný při provozu loteriích a herních systémů, software pro počítačové hry, elektronické hrací karty (elektronické stírací losy); (16) papír, lepenka, reklamní, propagační a užitkové výrobky z papíru určené pro propagaci, periodické i neperiodické publikace, tištěné informační, reklamní a propagační materiály v rámci této třídy určené pro propagaci, tiskárenské výrobky a kartonážní výrobky, a to krabice, data a databáze na papírových nosičích, psací potřeby, kalendáře, diáře, školní potřeby, losy, sázenky, sázkové tikety, vstupenky; (28) herní terminály, loterní videoterminály, elektronická zařízení pro hraní loterií a her, videoherní terminály; (35) reklamní, inzertní a propagační činnost směřující k propagaci vlastní společnosti nebo kulturních a sportovních akcí, vyhledávání sponzorů, prodej reklamních a upomínkových předmětů, obchodní činnost v oblasti sázkových her, kurzových a jiných sázek a loterií; (38) telekomunikační služby, mobilní telekomunikační služby, provozování mobilní telekomunikační sítě pro bezdrátový přenos hlasu a dat, služby mobilního připojení k síti internet včetně vysokorychlostního připojení a přenosu hlasové služby přes internetový protokol, peer-to-peer komunikace, služby instant messaging, osobní komunikační služby, pager služby, služby elektronické pošty, sledování mobilních telefonů pomocí satelitních signálů a zjišťování polohy mobilních telefonů pomocí satelitních signálů, radiopaging, poskytování bezdrátového aplikačního protokolu (WAP), včetně služeb využívajících zabezpečeného komunikačního kanálu, hlasová pošta, provádění videokonferencí, video-telefonní služby, služby zprostředkování přístupu ke všem druhům datových a informačních sítí a internetu, služby textových a multimediálních zpráv, vytváření a poskytování telekomunikačních a komunikačních databází, služby umožňující spotřebitelům stahovat digitální obsah prostřednictvím sítě a serveru do osobní databáze, provozování on-line komunikačních fór, přenos sportovních utkání; (41) organizování a pořádání loterií, provozování loterií, heren, rulet a kasin, organizování provozu a organizování pořádání sázkových her a loterií o peníze prostřednictvím internetu, včetně stíracích losů s možností výhry, provozování výherních i nevýherních hracích zařízení, služby vztahující se k hrám, sázení, hazardním hrám včetně hazardních her na dálku, loteriím, kasinům a ruletám v rámci této třídy, organizování sportovních sázek a číselných loterií, prodej losů a příjem sázek, pořádání a organizování kulturních, sportovních a společenských událostí, předprodej a prodej vstupenek, organizování a pořádání vzdělávacích akcí, provozování sportovních zařízení, provozování her on-line, zprostředkování loterií prostřednictvím e-losů..

(591) Barevná  
(730) SAZKA a.s., K Žižkovu 851/4, Praha 9, Vysočany, 19093, CZ  
(740) Halaxová & Halaxová TETRAPAT, Mgr. Eva Halaxová, Jinonická  
804/80, Praha 5, Košíře, 15800

(210) **O-549677**  
(220) 03.08.2018  
(320) 03.08.2018  
(511) 9, 16, 28, 35, 38, 41  
(540)



(510) (9) hardware a software pro informační technologie a audiovizuální zařízení, zařízení a příslušenství na zpracování dat, platební terminály pro zprostředkování on-line plateb, software, elektronické terminály pro generování loteriích lístků, počítačové terminály a hardware používaný při provozu loteriích a herních systémů, software pro počítačové hry, elektronické hrací karty (elektronické stírací losy); (16) papír, lepenka, reklamní, propagační a užitkové výrobky z papíru určené pro propagaci, periodické i neperiodické publikace, tištěné informační, reklamní a propagační materiály v rámci této třídy určené pro propagaci, tiskárenské výrobky a kartonážní výrobky, a to krabice, data a databáze na papírových nosičích, psací potřeby, kalendáře, diáře, školní potřeby, losy, sázenky, sázkové tikety, vstupenky; (28) herní terminály, loterní videoterminály, elektronická zařízení pro hraní loterií a her, videoherní terminály; (35) reklamní, inzertní a propagační činnost směřující k propagaci vlastní společnosti nebo kulturních a sportovních akcí, vyhledávání sponzorů, prodej reklamních a upomínkových předmětů, obchodní činnost v oblasti sázkových her, kurzových a jiných sázek a loterií; (38) telekomunikační služby, mobilní telekomunikační služby, provozování mobilní telekomunikační sítě pro bezdrátový přenos hlasu a dat, služby mobilního připojení k síti internet včetně vysokorychlostního připojení a přenosu hlasové služby přes internetový protokol, peer-to-peer komunikace, služby instant messaging, osobní komunikační služby, pager služby, služby elektronické pošty, sledování mobilních telefonů pomocí satelitních signálů a zjišťování polohy mobilních telefonů pomocí satelitních signálů, radiopaging, poskytování bezdrátového aplikačního protokolu (WAP), včetně služeb využívajících zabezpečeného komunikačního kanálu, hlasová pošta, provádění videokonferencí, video-telefonní služby, služby zprostředkování přístupu ke všem druhům datových a informačních sítí a internetu, služby textových a multimediálních zpráv, vytváření a poskytování telekomunikačních a komunikačních databází, služby umožňující spotřebitelům stahovat digitální obsah prostřednictvím sítě a serveru do osobní databáze, provozování on-line komunikačních fór, přenos sportovních utkání; (41) organizování a pořádání loterií, provozování loterií, heren, rulet a kasin, organizování provozu a organizování pořádání sázkových her, výherních loterií, tombol, soutěží, vlastní provozování sázkových her a loterií o peníze prostřednictvím internetu, včetně stíracích losů s možností výhry, provozování výherních i nevýherních hracích zařízení, služby vztahující se k hrám, sázení, hazardním hrám včetně hazardních her na dálku, loteriím, kasinům a ruletám v rámci této třídy, organizování sportovních sázek a číselných loterií, prodej losů a příjem sázek, pořádání a organizování kulturních, sportovních a společenských událostí, předprodej a prodej vstupenek, organizování a pořádání vzdělávacích akcí, provozování sportovních zařízení, provozování her on-line, zprostředkování loterií prostřednictvím e-losů.

(591) Barevná  
(730) SAZKA a.s., K Žižkovu 851/4, Praha 9, Vysočany, 19093, CZ  
(740) Halaxová & Halaxová TETRAPAT, Mgr. Eva Halaxová, Jinonická  
804/80, Praha 5, Košíře, 15800

(210) **O-549709**  
(220) 06.08.2018  
(320) 06.08.2018  
(511) 44  
(540)

**excellentdent**

(510) (44) služby zdravotní péče.  
(730) **Excellent Dent s.r.o.**, U pošty 402/14, Brno, Starý Lískovec, 62500, CZ  
(740) Mgr. Jan Andrášek, Kopečná 241/20, Brno, 60200

(210) **O-549743**  
(220) 08.08.2018  
(320) 08.08.2018  
(511) 35, 41, 42  
(540)



**BASIS  
BEGINNERS  
PRAGUE**

(510) (35) reklama, propagace, řízení obchodní činnosti, obchodní administrativa, kancelářské práce; (41) vzdělávání, školení, zábava, sportovní a kulturní činnosti; (42) vědecké a technické služby a související výzkum a projektování, průmyslová analýza a výzkum, navrhování a vývoj počítačového hardwaru a softwaru.  
(730) **BASIS Beginners Prague, s.r.o.**, Nad Tejnkou 391/10, Praha 6, Břevnov, 16900, CZ  
(740) JUDr. Petr Jonáš, Svornosti 172, Jesenice, 25242

(210) **O-549798**  
(220) 09.08.2018  
(320) 09.08.2018  
(511) 16, 35, 36  
(540)

**STAVEBNÍ**  
spořitelna České spořitelny

(510) (16) vzdělávací publikace, periodické publikace, tištěné publikace, časopisy, publikace, propagační publikace, tištěné periodické publikace, ročenky (tištěné publikace), reklamní plakáty, reklamní letáky, papírové reklamní vývěsky, tabule reklamní z papíru nebo lepenky, reklamní štíty z papíru nebo lepenky; (35) reklamní služby, zásilkové reklamní služby, reklamní materiály (šíření), digitální reklamní služby, vydávání reklamní literatury, venkovní reklamní služby, distribuce reklamních textů, digitální distribuce reklamních a propagačních textů a obrázků, propagační marketing, propagační sponzorství, rozšiřování propagačních letáků, reklama a propagační činnost, propagační služby poskytované telefonicky, reklamní, marketingové a propagační služby, příprava propagačních,

reklamních, inzertních dokumentů, publikování reklamních, inzertních, propagačních textů, rozšiřování reklamních marketingových a propagačních materiálů, výroba propagačních videopásek, video disků a audiovizuálních záznamů, propagace prodeje zboží a služeb třetích osob cestou distribuce tiskovin a propagačních soutěží, příprava a realizace mediálních a reklamních plánů a koncepcí; (36) stavební spoření, finanční služby poskytované stavebními spořitelny, finanční investiční služby, finanční zprostředkovatelské služby, finanční transakce, finanční bankovníctví, finanční poradenství, finanční platební služby, finanční půjčky firmám, obstarávání finančních prostředků, poskytnutí finančních prostředků, služby finančního plánování, finanční služby týkající se zajištění finančních prostředků, bankovní a finanční služby, elektronické převody finančních prostředků, služby osobního finančního bankovníctví, financování a poskytování finančních prostředků, získávání finančních prostředků a sponzorování, finanční služby týkající se nákupu domu, finanční a peněžní služby a bankovní služby, finanční informace, údaje, poradenské a konzultační služby, investiční makléřství, burzovní makléřství, finanční makléřství, makléřství v oblasti pojištění, makléřství v oblasti cenných papírů a komodit, pojištění, pojištění hypoték, zprostředkování pojištění, pojištění úvěrů, pojišťovací služby, finanční služby v oblasti pojištění, finanční oceňování (pojišťovnictví, bankovníctví, nemovitosti), služby v oblasti stavebního spoření, finanční služby v oblasti spoření, investiční poradenství.

(591) Barevná  
(730) **Stavební spořitelna České spořitelny, a.s.**, Vinohradská 1632/180, Praha 3, Vinohrady, 13000, CZ  
(740) Patentový zástupce, Doc. Ing. Jindřich Špaček CSc., Svatopluka Čecha 1939/106a, Brno, Královo Pole, 61200

(210) **O-549810**  
(220) 10.08.2018  
(320) 10.08.2018  
(511) 9  
(540)

**HySpec**

(510) (9) monitorovací zařízení, jiné než pro lékařské účely, měřicí stroje a zařízení, přístroje a prostředky pro měření.  
(730) **PSI (Photon Systems Instruments), spol. s r.o.**, Drásov 470, Drásov, 66424, CZ

(210) **O-549816**  
(220) 10.08.2018  
(320) 10.08.2018  
(511) 41, 43  
(540)



(510) (41) provozování muzeí, služby muzeí, zábavní služby, příprava a pořádání zábavních aktivit, zábavní služby v oblasti videoher, poskytování kasin a heren, kulturní služby, příprava a pořádání kulturních aktivit; (43) provoz barů a restaurací, restaurační a barové služby, péče o hosty v barech a restauracích.  
(591) Barevná  
(730) **Excalibur City s.r.o.**, Hatě 183, Chvalovice - Hatě, 66902, CZ  
(740) CCS Legal s.r.o., advokátní kancelář, Mgr. Zuzana Straková, Konvitská 291/24, Praha 1, 11000

(210) **O-549817**  
(220) 10.08.2018  
(320) 10.08.2018  
(511) 41, 43  
(540)

### TERRA TECHNICA

(510) (41) provozování muzeí, služby muzeí, zábavní služby, příprava a pořádání zábavních aktivit, zábavní služby v oblasti videoher, poskytování kasin a heren, kulturní služby, příprava a pořádání kulturních aktivit; (43) provoz barů a restaurací, restaurační a barové služby, péče o hosty v barech a restauracích.  
(730) **Excalibur City s.r.o.**, Hatě 183, Chvalovice, 66902, CZ  
(740) CCS Legal s.r.o., advokátní kancelář, Mgr. Zuzana Straková, Konvitská 291/24, Praha 1, 11000

(210) **O-549832**  
(220) 13.08.2018  
(320) 13.08.2018  
(511) 30, 41, 43  
(540)

### THE MANNERS COFFEE & CHARACTERS

(510) (30) bonbóny, cukr, cukroví, cukrovinky, čaj (ledový -), čaj (nápoje na bázi -), čaj, čokoláda, čokoládové nápoje, dorty, housky, chléb, jemné pečivo, jogurtová zmrzlina, kakao, kakaové nápoje, káva, kávové náhražky, kávové náhražky rostlinného původu, kávové nápoje, kávové nápoje s mlékem, kávové příchutě, koláče s náplní, muesli, nepražená káva, oplatky, palačinky, pečivo s masovou náplní, perníky, medovíčky, potraviny z mouky, pralinky, pudinky, quiche, rohlíky, sendviče, sladké pečivo, suchary, sušenky, tacos, těsta, tortily, zákusky, koláče, zmrzlina, zmrzlinové poháry; (41) večírky (organizování a plánování), výcvik (instruktážní), výcvik (výchovný), výstavy (organizování kulturních nebo vzdělávacích -), vyučování, vyučování (instruktážní služby), vzdělávací informace; (43) automaty (rychlé občerstvení), bary (služby -), bufety, kavárny, pronajímání jednacích místností, půjčování židlí, stolů, prostírání, nápojového skla, restaurace, samoobslužné restaurace.  
(730) **Coffee Giants s.r.o.**, Tusarova 1438/10, Praha 7 - Holešovice 17000, CZ  
(740) Tycová Dvořák, advokátní kancelář s.r.o., Karel Dvořák, Národní 973/41, Praha 1 - Staré Město, 11000

(210) **O-549837**  
(220) 13.08.2018  
(320) 13.08.2018  
(511) 18, 31, 35  
(540)

### animALL<sup>♥</sup> PREMIUM PET PRODUCTS

(510) (18) vodítka pro zvířata, obojky pro zvířata, kusadla pro zvířata, příkrývky pro zvířata, oděvy pro zvířata, kostýmy pro zvířata, postroje pro zvířata, přepravky na zvířata [tašky], elektronické obojky pro domácí zvířata; (31) krmivo, krmivo pro králíky, krmivo pro telata, krmivo pro ptáky, krmivo pro hlodavce, krmiva pro koně, krmivo pro psy, krmiva pro prasata, krmiva pro ovce, krmiva pro kuřata, krmiva pro štěňata, krmivo pro kočky, směsi krmiv pro zvířata, posilující krmivo pro zvířata, krmiva pro domácí zvířata, krmiva pro hospodářská zvířata, krmivo pro akvarijní ryby, krmiva pro dojná zvířata, výživa (krmivo) pro ryby, přípravky do krmiv pro zvířata,

krmiva pro zvířata ve formě granulí, pamlsky pro domácí zvířata v podobě tyčinek z buvolí kůže, pamlsky; (35) maloobchodní a velkoobchodní prodej krmiva pro zvířata a chovatelských potřeb.

(730) **Müller Martin**, Lexova 2254, Pardubice, Zelené Předměstí, 53002, CZ  
(740) Advokátní kancelář CINK a partneři, s. r. o., Mgr. Ing. Pavel Cink, Veleslavínova 363/33, Plzeň, Vnitřní Město, 30100

(210) **O-549861**  
(220) 14.08.2018  
(320) 14.08.2018  
(511) 5, 25, 28, 32  
(540)



(510) (5) výživové doplňky, potravní doplňky, vitaminy a vitaminové přípravky, doplňky stravy pro neléčebné účely, proteinové potravní doplňky, koktejly s proteinovými doplňky, potravní doplňky obsahující aminokyseliny, minerální potravní doplňky, energeticko-výživové poživatiny, výživové a dietní doplňky pro potřeby výživy osob věnujících se sportu, povzbuzující a posilující přípravky; (25) oděvy, pokrývky hlavy; (28) potřeby a nářadí pro sport a posilování v rámci této třídy, sportovní a posilovací stroje a zařízení; (32) nealkoholické nápoje, sirupy a jiné přípravky k přípravě nápojů, ovocné šťávy, nápoje z ovocných šťáv, nealkoholické energetické nápoje, iontové nápoje, dietetické nápoje v rámci této třídy.  
(591) Barevná  
(730) **Jakubová Kristýna**, Mlýnská 319, Vizovice, 76312, CZ  
(740) PatentCentrum Sedlák & Partners s.r.o., Husova tř. 1847/5, České Budějovice, České Budějovice 3, 37001

(210) **O-549863**  
(220) 14.08.2018  
(320) 14.08.2018  
(511) 1, 3, 5  
(540)

### PANGAMIN PŘÍRODNÍ B-KOMPLEX

(510) (1) přípravky chemické pro průmysl a vědu; (3) kosmetika; (5) přípravky farmaceutické, přípravky chemické pro medicínu, přípravky veterinární, výrobky potravinářské a dietetické k léčebným účelům, přípravky chemické pro hygienu, s výjimkou farmaceutických a veterinárních přípravků pro diagnostiku, prevenci a léčbu alergie, astmatu, alergické rýmy, alergického astmatu a alergického onemocnění dýchacích cest, diagnostických přípravků.  
(730) **RAPETO a.s.**, Čeliv 17, Kokašice, 34953, CZ  
(740) Traplová Hadr Kubát, advokátní a patentová kancelář, Mgr. Jana Šuranová Traplová, advokátka, Přístavní 531/24, Praha 7, Holešovice, 17000

(210) **O-549872**  
(220) 14.08.2018  
(320) 14.08.2018  
(511) 5, 29, 30, 32, 35, 39, 44  
(540)

### MyKeto

(510) (5) bilkovinné přípravky pro lékařské účely, bilkovinné přípravky pro léčebné účely, dietetické potraviny pro léčebné účely, dietetické nápoje pro léčebné účely, dietetické výrobky pro děti, dietetické přípravky pro lékařské účely, potravní doplňky a dietetické přípravky, dietetické potraviny přizpůsobené pro malé děti, enzymatické přípravky pro lékařské účely, enzymatické přípravky pro léčebné účely, kaseinové potravní doplňky, kaseinové doplňky stravy, léčebné přípravky na hubnutí, tablety na hubnutí,

kapsle na hubnutí, lékařské přípravky na hubnutí, léčivé nápoje, léčivé čaje, léčivé byliny, minerální potravinové doplňky, proteinové potravinové doplňky, potravinové doplňky, koktejly s proteinovými doplňky, přípravky podporující chuť k jídlu, přípravky potlačující chuť k jídlu, tablety na potlačení chuti k jídlu, přípravky potlačující chuť k jídlu pro lékařské účely, výživové přípravky pro léčebné a lékařské účely, výživové doplňky, proteinové potraviny pro léčebné účely, vitaminové nápoje, dietní doplňkové nápoje, bylinné čaje (léčivé nápoje), bílkovinné doplňky stravy, energetické tyčinky nahrazující jídlo jakožto doplňky stravy, dietní doplňky pro lidskou potřebu, nápojové směsi jako dietní doplňky, dietní doplňky k léčebnému použití, dietní potraviny upravené pro lékařské účely, dietní nápoje pro batolata určené pro léčebné účely, potravní doplňky se sójovým proteinem, potravinové doplňky z proteinového prášku, prášky nahrazující jídlo, dětská jídla ze sušeného mléka; (29) proteinová mléka, mléčné nápoje obsahující ovoce, mléčné nápoje, mléčné koktejly, mléčné nápoje s kakaem, mléčné výrobky a jejich náhražky, mléčné dezerty, náhražky mléka, polévky, instantní polévky, polévky v prášku, ochucené mléčné nápoje, nápoje na bázi mléka, omelety, tyčinky na bázi ořechů jako náhrada jídla, tyčinky na bázi ovoce jako náhrada jídla, dušená jídla; (30) tyčinky z mléčné čokolády, kakaové nápoje, kávové nápoje, čokoládové nápoje, nápoje ochucené čokoládou, nápoje na bázi čokolády, kávové nápoje obsahující mléko, nápoje na bázi čaje, čokoládové nápoje s mlékem, kakaové nápoje s mlékem, čajové nápoje s ovocnou příchutí, čajové nápoje (bez léčivých účinků), přípravky na výrobu čokoládových nápojů, bylinné přípravky na výrobu nápojů, palačinky, pudinky, instantní pudinkové směsi, směsi k přípravě pudinků, pudinky v prášku, ovesná kaše, ovesné vločky, ovesné tyčinky, snídaňové cereálie, ovesné a kukuřičné kaše, potraviny na bázi ovsa, nápoje na bázi kakaa, nápoje na bázi kávy, cereální tyčinky s vysokým obsahem proteinů, doplňky k jídlu, tyčinky na bázi obilnin jako náhrada jídla, tyčinky na bázi čokolády jako náhrada jídla, těstovinová jídla, moučná jídla, potraviny na bázi obilnin pro lidskou spotřebu; (32) nápoje iontové, izotonické nápoje, zeleninové nápoje, nealkoholické nápoje, syrovátkové nápoje, ovocné nápoje, nápoje ze syrovátky, nápoje na bázi rýže, jiné než náhražky mléka, nealkoholické koktejly, nealkoholické nápoje s příchutí čaje, nealkoholické nápoje s příchutí kávy, nutričně obohacené nápoje, nápoje obsahující vitamíny, nízkokalorické nealkoholické nápoje, ovocné šťávy [nápoje], nápoje na bázi ovoce, nápoje s ovocnou příchutí, šumivé nápoje v prášku, přípravky na výrobu nápojů, tablety pro přípravu šumivých nápojů, prášky pro přípravu šumivých nápojů, nápoje na bázi ovsa [nikoli náhražky mléka], sirupy pro přípravu nápojů, nápoje na bázi sóji, jiné než náhražky mléka; (35) administrativní zpracování objednávek, fakturace, zásobovací služby pro jiné osoby [nákup zboží a služeb pro jiné podniky], reklama, online reklamní a marketingové služby, propagace, reklama a marketing online webových stránek, cílené zasílání reklamních materiálů, cílený marketing, prezentace zboží a služeb, obchodní služby a informace pro spotřebitele, prezentace výrobků v komunikačních médiích pro účely maloobchodu, provozování online trhu pro kupující a prodejce výrobků a služeb; (39) doprava, balení, skladování; (44) služby v oblasti hubnutí, poskytování informací týkajících se dietního a výživového poradenství, zdravotní poradenství a informační služby, služby v oblasti snižování hmotnosti, poradenské služby týkající se regulace hmotnosti, služby v oblasti udržování tělesné hmotnosti, služby v oblasti plánování programů na snižování hmotnosti, plánování a dohled v oblasti snižování tělesné hmotnosti, služby v oblasti plánování diet za účelem redukce tělesné hmotnosti, poradenství v oblasti stravování a výživy.

(730) **Poskočilová Veronika**, Petrovy Vrchy 60, Popovičky, Chomutovice, 25170, CZ

(210) **O-549881**  
(220) 15.08.2018  
(320) 15.08.2018  
(511) 32, 33, 35  
(540)

ŠPRT

(510) (32) nealkoholické nápoje, nápoje z nealkoholických šťáv, nealkoholické nápoje z ovocných šťáv, nealkoholické syčené (perlivé) nápoje, posilující nápoje (nealkoholické), nízkokalorické nealkoholické nápoje; (33) alkoholické nápoje (s výjimkou pív); (35) propagační činnost, reklama, pomoc při řízení obchodní činnosti, obchodní administrativa, kancelářské práce.

(730) **Hašek Dominik**, Na Golfu 914, Beroun, Beroun-Závodí, 26601, CZ  
(740) Mgr. František Steidl, advokát, Týnská 12, Praha 1, 11000

(210) **O-549884**  
(220) 15.08.2018  
(320) 15.08.2018  
(511) 36, 41, 44  
(540)



(510) (36) pořádání dobročinných sbírek, pořádání sbírek, shromažďování prostředků na dobročinné účely, finanční sponzoring; (41) sportovní, výchovná, vzdělávací a kulturní činnost, pořádání sportovních a společenských akcí, vydavatelská a nakladatelská činnost; (44) humanitární činnost spadající do této třídy.

(591) Barevná  
(730) **Bažant Jakub Ph.Dr.**, Osadní 1474/2, Praha 7, Holešovice, 17000, CZ  
(740) Mgr. Petr Svoboda, advokát, Dukelských hrdinů 471/29, Praha 7, Holešovice, 17000

(210) **O-549885**  
(220) 15.08.2018  
(320) 15.08.2018  
(511) 36, 41, 44  
(540)



(510) (36) pořádání dobročinných sbírek, pořádání sbírek, shromažďování prostředků na dobročinné účely, finanční sponzoring; (41) sportovní, výchovná, vzdělávací a kulturní činnost, pořádání sportovních a společenských akcí, vydavatelská a nakladatelská činnost; (44) humanitární činnost spadající do této třídy.

(591) Barevná  
(730) **Bažant Jakub Ph.Dr.**, Osadní 1474/2, Praha 7, Holešovice, 17000, CZ  
(740) Mgr. Petr Svoboda, advokát, Dukelských hrdinů 471/29, Praha 7, Holešovice, 17000



(210) **O-549896**  
(220) 15.08.2018  
(320) 15.08.2018  
(511) 35, 36, 39, 41, 43  
(540)



(510) (35) zprostředkování obchodních informací, účetnictví, reklama, propagace, zprostředkování propagace, zprostředkování reklamy, podpora prodeje jiných osob, administrativní služby, pořádání veletrhů pro obchodní či reklamní účely, obchodní informace a rady pro spotřebitele ve výběru produktů a služeb, poskytování informací o obchodních kontaktech, marketing, obchodní zprostředkovatelské služby, správa programů pro věrné zákazníky v oblasti osobní letecké dopravy, správa zákaznických věrnostních programů; (36) zprostředkování pojištění, směňování peněžních prostředků, vystavování hodnotných poukázek, úschovny služby, úschova zavazadel; (39) doprovázení cestujících, doprava při prohlídkách památek, organizace dopravy pro zájezdy, rezervace místenek, přeprava cestujících, zprostředkování dopravy, zprostředkování přepravy, informace o dopravě, rezervace dopravy, rezervace dopravy, pronájem invalidních vozíků, dopravní informace, pronájem parkovacích ploch, zprostředkování pronájmu automobilů, služby týkající se provozu na letištích, včetně služeb při odbavovacím procesu na letištích a jiné činnosti pro cestující i necestující veřejnost; (41) pořádání a vedení konferencí, pořádání a vedení kongresů, pořádání výstav ke kulturním nebo vzdělávacím účelům, pořádání a vedení seminářů, pořádání a vedení workshopů (školení), rezervace vstupenek na estrády, pořádání a vedení osobních vzdělávacích fór, průvodcovské služby; (43) služby ubytovací kanceláře (hotely, penziony).

(730) **Letiště Praha, a. s.**, K letišti 1019/6, Praha 6, Ruzyně, 16100, CZ  
(740) Advokátní kancelář Pokorný, Wagner & partneři, s.r.o., Klimentská 1216/46, Praha 1, Nové Město, 11000

(210) **O-549899**  
(220) 15.08.2018  
(320) 15.08.2018  
(511) 3

(540) **ASTRID COLLAGEN PRO Denní krém  
proti vráskám 50ml**

(510) (3) pleťové krémy, kosmetika, parfumerie.  
(730) **ASTRID T.M., a.s.**, Žerotínova 1133/32, Praha 3, Žižkov, 13000, CZ  
(740) Rott, Růžička & Guttman, Patentové, známkové a advokátní kanceláře, JUDr. Vladimír Rott, Vinohradská 938/37, Praha 2, Vinohrady, 12000

(210) **O-549900**  
(220) 15.08.2018  
(320) 15.08.2018  
(511) 3

(540) **ASTRID COLLAGEN PRO Noční krém  
proti vráskám 50 ml**

(510) (3) pleťové krémy, kosmetika, parfumerie.  
(730) **ASTRID T.M., a.s.**, Žerotínova 1133/32, Praha 3, Žižkov, 13000, CZ  
(740) Rott, Růžička & Guttman, Patentové, známkové a advokátní kanceláře, JUDr. Vladimír Rott, Vinohradská 938/37, Praha 2, Vinohrady, 12000

(210) **O-549901**  
(220) 15.08.2018  
(320) 15.08.2018  
(511) 3

(540) **ASTRID COLLAGEN PRO Oční krém  
proti vráskám 15 ml**

(510) (3) pleťové krémy, kosmetika, parfumerie.  
(730) **ASTRID T.M., a.s.**, Žerotínova 1133/32, Praha 3, Žižkov, 13000, CZ  
(740) Rott, Růžička & Guttman, Patentové, známkové a advokátní kanceláře, JUDr. Vladimír Rott, Vinohradská 938/37, Praha 2, Vinohrady, 12000

(210) **O-549981**  
(220) 18.08.2018  
(320) 18.08.2018  
(511) 41, 45  
(540)

**FINREG+**  
PARTNERS

(510) (41) školení v oblasti poskytování právních služeb; (45) advokátní služby, právní poradenství.  
(730) **FINREG PARTNERS, advokátní kancelář, s.r.o.**, Heřmanova 597/61, Praha 7, 17000, CZ

(210) **O-549984**  
(220) 20.08.2018  
(320) 20.08.2018  
(511) 36  
(540)

**HOUSE 64**

(510) (36) pronájem nemovitostí, správa nemovitostí.  
(591) Barevná  
(730) **CREAM Real Estate, s.r.o.**, Nuselská 262/34, Praha 4 - Nusle, 14000, CZ

(210) **O-549986**  
(220) 20.08.2018  
(320) 20.08.2018  
(511) 16, 35, 36, 41  
(540)



(510) (16) papír, lepenka, papírnické zboží a učební pomůcky, papírenské výrobky, reklamní, propagační a užitkové výrobky z papíru určené pro propagaci vlastní společnosti, periodické i neperiodické publikace, informační, reklamní a propagační materiály určené pro propagaci vlastní společnosti, tiskárenské výrobky, data a databáze na papírových nosičích, psací potřeby, kalendáře, diáře, školní potřeby, losy, sázenky, sázkové tikety, vstupenky; (35) propagační činnost, reklama, pomoc při řízení obchodní činnosti, obchodní administrativa, kancelářské práce, automatizované zpracování dat, obchodní činnost v oblasti sázkových her, kurzových a jiných sázek a loterií; (36) finanční a peněžní služby; (41) hazardní hry, organizování sportovních sázek a číselných loterií, provozování loterií a jiných podobných her v souladu s obecně závaznými právními předpisy, prodej losů a příjem sázek ve smluvně závazných sběrnách právnických a fyzických osob a ve sběrnách zřízených společností, vydavatelská činnost, nakladatelská činnost, zábava a sportovní činnost, sportovní a kulturní aktivity.

(591) Barevná  
(730) **Play games a.s.**, V Holešovičkách 1443/4, Praha 8 - Libeň, 18000, CZ  
(740) Advokátní kancelář Jansta, Kostka spol. s r.o., JUDr. Jan Nemanský, Nad Šutkou 984/20, Praha 8, Kobylisy, 18200

(210) **O-549987**  
(220) 20.08.2018  
(320) 20.08.2018  
(511) 35, 36, 41  
(540)



**INVESTMENT**  
investice & správa

(510) (35) reklamní služby v oblasti finančních investic, služby analýzy trhu v oblasti prodeje starožitností; (36) financování investic, správa investic, ochrana investic, sjednávání investic, investiční poradenství, investiční management, investiční analýzy, investiční svěřenectví, investiční makléřství, poskytování informací a analýz v oboru finančních investic prostřednictvím Internetu, investice do nemovitostí, správa investic do nemovitostí, řízení aktiv a investic, správa fondů a investic, kapitálové investice v nemovitostech, finanční a investiční služby, poradenství v oblasti bytových investic, poskytování informací vztahujících se k oceňování starožitností, oceňování starožitností, finanční správa akciových

účetů, služby v oblasti podnikového vlastnictví akciového kapitálu, služby správy akciového plánu pro zaměstnance, finanční poradenství v oblasti programů akciových opcí; (41) korespondenční kurzy vztahující se k investování, korespondenční kurzy vztahující se k osobnímu investování.  
(730) **Šmíd Michal**, Husova 961/38, Plzeň, Jižní Předměstí, 30100, CZ  
(740) Advokátní kancelář CINK a partneři, s. r. o., Mgr. Ing. Pavel Cink, Veleslavínova 363/33, Plzeň, Vnitřní Město, 30100

(210) **O-549999**  
(220) 20.08.2018  
(320) 20.08.2018  
(511) 35, 38, 42  
(540)

**WorkLinks.com**

(510) (35) reklama, propagace, řízení obchodní činnosti, obchodní administrativa, kancelářské práce; (38) telekomunikace; (42) navrhování a vývoj počítačového hardwaru a softwaru.  
(730) **Jurent CZ, s.r.o.**, Rohanské nábřeží 678/23, Praha 8, 18600, CZ  
(740) CS Legal, advokáti, s.r.o., Mgr. Ondřej Nejedlý, advokát, Opletalova 1418/23, Praha 1, Nové Město, 11000

(210) **O-550000**  
(220) 20.08.2018  
(320) 20.08.2018  
(511) 29, 30, 32, 33, 35, 43  
(540)



(510) (29) mléčné nápoje, mléko, mléčné výrobky; (30) káva, čaj, cukrářské výrobky, kakao, cukr, kakaové nápoje, kávové nápoje, mléčná zmrzlina; (32) nealkoholické nápoje, pivo a pivovarnické výrobky; (33) alkoholické nápoje (s výjimkou piva); (35) maloobchodní prodej čokolády, maloobchodní prodej cukrářských výrobků, maloobchodní prodej dezertů, maloobchodní prodej kakaa, maloobchodní prodej kávy, maloobchodní prodej mléčných výrobků, maloobchodní prodej nealkoholických nápojů, maloobchodní prodej pečiva, maloobchodní prodej sorbetů, maloobchodní prodej zmrzliny, maloobchodní služby v oblasti potravin; (43) kavárny (služby), čajovny, poskytování jídla a nápojů, dočasné ubytování, zajišťování hromadného stravování (catering), zásobování (catering), catering - jídlo a nápoje pro bankety, catering - jídlo a nápoje pro instituce.  
(730) **Elogeli Sabri**, Studentská 3278, Mělník, 27601, CZ

(210) **O-550023**  
(220) 21.08.2018  
(320) 21.08.2018  
(511) 3, 9, 25  
(540)

**Oucklander**

(510) (3) kosmetika, parfémy; (9) brýle, sluneční brýle; (25) oděvy.  
(730) **Risewell, s.r.o.**, Ocelkova 643/20, Praha 9, Černý Most, 19800, CZ

(210) **O-550029**  
(220) 22.08.2018  
(320) 22.08.2018  
(511) 2, 9, 39, 40, 42  
(540)

**bal** **mix**

- (510) (2) barvy a laky, především malířské barvy a nátěry, pro interiér i exteriér, včetně tónovacích barev a pigmentů a včetně barev s přísadami, především s přísadami strukturálními, protiplišňovými, aromatickými a optickými, báze pro výrobu barev dosazováním barevné složky; (9) software; (39) ukládání barevných směsí do obalů, především ukládání s mechanizovaným, automatizovaným či počítačově řízeným dávkováním a mícháním složek při tomto plnění obalů; (40) míchání barev na zakázku, především pro dosažení žádaného tónu, a to s použitím mechanizovaných, automatizovaných či počítačově řízených míchacích strojů, resp. míchacích a dávkovačích strojů; (42) tvorba a vývoj software (počítačových programů), aktualizace software.
- (730) **BARVY A LAKY TELURIA s.r.o.**, Skrchov č. p. 1, Skrchov, 67961, CZ  
(740) Advokátní kancelář Hartmann, Jelínek, Fráňa a partneři, s.r.o., Sokolovská 5/49, Praha 8, Karlín, 18600

(210) **O-550030**  
(220) 22.08.2018  
(320) 22.08.2018  
(511) 2, 9, 39, 40, 42  
(540)

**bal** **mix**

- (510) (2) barvy a laky, především malířské barvy a nátěry, pro interiér i exteriér, včetně tónovacích barev a pigmentů a včetně barev s přísadami, především s přísadami strukturálními; protiplišňovými, aromatickými a optickými, báze pro výrobu barev dosazováním barevné složky; (9) software; (39) ukládání barevných směsí do obalů, především ukládání s mechanizovaným, automatizovaným či počítačově řízeným dávkováním a mícháním složek při tomto plnění obalů; (40) míchání barev na zakázku, především pro dosažení žádaného tónu, a to s použitím mechanizovaných, automatizovaných či počítačově řízených míchacích strojů, resp. míchacích a dávkovačích strojů; (42) tvorba a vývoj software (počítačových programů), aktualizace software.
- (591) Barevná  
(730) **BARVY A LAKY TELURIA s.r.o.**, Skrchov č. p. 1, Skrchov, 67961, CZ  
(740) Advokátní kancelář Hartmann, Jelínek, Fráňa a partneři, s.r.o., Sokolovská 5/49, Praha 8, Karlín, 18600

(210) **O-550033**  
(220) 22.08.2018  
(320) 22.08.2018  
(511) 36  
(540)

**FSS**  
FACILITY SPECIAL SERVICES

- (510) (36) služby v oblasti nemovitostí.  
(591) Barevná  
(730) **Hrdlička Jan Ing.**, Podkozi 461, Beroun, 26601, CZ

(210) **O-550038**  
(220) 22.08.2018  
(320) 22.08.2018  
(511) 36, 37, 43  
(540)



- (510) (36) pronájem bytů, pronájem nemovitostí, pronájem a nájem nemovitostí, agenturní služby pro pronájem nemovitostí, pronájem bytů, pronájem bytů a bydlení, služby spojené s vytvářením seznamů nemovitostí pro pronájem bytových prostor a bytů, správa bytového domu, správa nemovitostí, správa (správa pozemků, správa nemovitostí); (37) údržba nemovitostí; (43) hotelové služby, rezervace ubytování, služby rezervace ubytování, rezervace dočasného ubytování prostřednictvím internetu, služby v oblasti rezervace ubytování (časové sdílení), služby cestovních agentur v oblasti rezervace ubytování, služby recepce pro přechodné ubytování (správa odjezdů a příjezdů), krátkodobý a střednědobý pronájem bytů.
- (730) **TAPAREX s.r.o.**, Oblouková 838/9, Praha 10, Vršovice, 10100, CZ  
(740) Advokátní kancelář JUDr. Uljany Kurivčákové, JUDr. Uljana Kurivčáková, Pařížská 127/20, Praha 1, Josefov, 11000

(210) **O-550039**  
(220) 22.08.2018  
(320) 22.08.2018  
(511) 36, 37, 43  
(540)

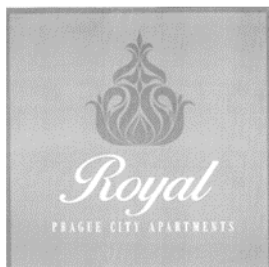

(510) (36) pronájem bytů, pronájem nemovitostí, pronájem a nájem nemovitostí, agenturní služby pro pronájem nemovitostí, pronájem bytů, pronájem bytů a bydlení, služby spojené s vytvářením seznamů nemovitostí pro pronájem bytových prostor a bytů, správa bytového domu, správa nemovitostí, správa (správa pozemků, správa nemovitostí); (37) údržba nemovitostí; (43) hotelové služby, rezervace ubytování, služby rezervace ubytování, rezervace dočasného ubytování prostřednictvím internetu, služby v oblasti rezervace ubytování (časové sdílení), služby cestovních agentur v oblasti rezervace ubytování, služby recepce pro přechodné ubytování (správa odjezdů a příjezdů), krátkodobý a střednědobý pronájem bytů.

(730) **TAPAREX s.r.o.**, Oblouková 838/9, Praha 10, Vršovice, 10100, CZ

(740) Advokátní kancelář JUDr. Uljany Kurivčákové, JUDr. Uljana Kurivčáková, Pařížská 127/20, Praha 1, Josefov, 11000

(210) **O-550045**  
(220) 22.08.2018  
(320) 22.08.2018  
(511) 35, 41, 42  
(540)

**STORE  INVENT**

(510) (35) aktualizace a údržba dat v počítačových databázích, pomoc při řízení obchodní činnosti, pronájem kancelářských strojů a zařízení, subdodavatelské služby (pomoc v obchodní činnosti), inventarizace; (41) školení; (42) ukládání elektronických dat.

(591) Barevná

(730) **Petráni Marek**, Tehelná 60/82, Nitra - Čermáň, 94901, SK

(740) Mgr. David Müller, Filipova 2016/6, Praha 4, Chodov, 14800

(210) **O-550051**  
(220) 23.08.2018  
(320) 23.08.2018  
(511) 33, 35, 39  
(540)

**Levandulíno**

(510) (33) vína, sladká vína, ovocné víno, růžová vína, dezertní vína, ostružinové víno, šumivé ovocné víno, stolní vína, bílé víno, víno červené, nápoje obsahující víno (stříky), nápoje na bázi vína, sangria (míchaný nápoj z vína); (35) reklama a propagace, maloobchodní a velkoobchodní prodej vín, ochucených vín a vín s přísadkou bylin a ovoce, vydávání reklamních, inzertních, propagačních materiálů, vydávání reklamních, inzertních, propagačních textů, prezentace zboží k propagačním účelům, rozšiřování propagačních letáků, šíření reklamních a propagačních materiálů; (39) dodávky vín.

(730) **Vaněk Petr**, Pionýrská 978, Velké Bílovice, 69102, CZ

(740) Advokátní kancelář CINK a partneři, s. r. o., Mgr. Ing. Pavel Cink, Veleslavínova 363/33, Plzeň, Vnitřní Město, 30100

(210) **O-550052**  
(220) 23.08.2018  
(320) 23.08.2018  
(511) 1, 4, 35  
(540)

**LUBEXUNIRAIL**

(510) (1) chemické výrobky určené pro průmysl, hydraulické oleje na brzdové okruhy, látky na odstranění oleje používané ve výrobních procesech; (4) mazací oleje, motorové oleje, převodové oleje, průmyslové oleje na mazání povrchových ploch, průmyslové topné oleje, průmyslové oleje a tuky, mazadla, řezné chladič oleje, lehké oleje, jemné motorové oleje, velmi jemné motorové oleje, oleje na odstranění bednění (stavebnictví); (35) velkoobchodní prodej mazacích olejů, maloobchodní prodej mazacích olejů, propagace a reklama.

(730) **LUBOCONS CHEMICALS, s.r.o.**, Dlhá 1, Stupava, 90031, SK

(740) Advokátní kancelář CINK a partneři, s. r. o., Mgr. Ing. Pavel Cink, Veleslavínova 363/33, Plzeň, Vnitřní Město, 30100

(210) **O-550053**  
(220) 23.08.2018  
(320) 23.08.2018  
(511) 35, 39, 41, 43  
(540)



(510) (35) reklama v oblasti cestovního ruchu a cestování, reklama v oblasti průmyslu cestovního ruchu; (39) agentury na objednávání cestování, agentury na zprostředkování zájezdů, automobilová přeprava cestujících, cestovní kancelář a rezervační služby, doprava cestujících autobusem, doprava cestujících autokary, doprava cestujících ve vozidlech řízených řidiči, dopravní služby pro vyhlídkové jízdy, doprovázení cestujících, doprovázení na cestách, informační služby týkající se cestování, organizace a vedení exkurzí a prohlídek pamětihodností, organizování a pořádání výletů a cest, organizování a realizace zájezdů, organizování a pořádání městských poznávacích výletů, organizování prohlídek pamětihodností, plánování a zajišťování poznávacích výletů a jednodenních výletů, pořádání prohlídek měst, poskytování on-line informací o cestování, poskytování pozemní přepravy cestujících, provázení turistů, služby týkající se cestovních itinerářů, vedení výletů, vedení zájezdů, zajišťování přepravy cestujících, služby v oblasti cestovního ruchu, služby v oblasti leteckého cestovního ruchu, poradenská činnost v oblasti cestovního ruchu, služby týkající se informací a průvodcovství v oblasti cestovního ruchu, průvodcovské služby, služby cestovních průvodců, doprava cestujících a jejich zavazadel, silniční doprava cestujících, dálková autobusová doprava, pozemní osobní doprava, doprava cestujících minibusy, letecká doprava cestujících, doprava cestujících vzducholodí, doprava cestujících taxislužbou, doprava cestujících lodí, doprava cestujících trajekty, poskytování prohlídek pamětihodností (doprava), doprava při prohlídkách památek; (41) vzdělávací kurzy v oblasti průmyslu cestovního ruchu, poskytování vzdělávacích kurzů v oblasti cestovního ruchu, příprava a organizace vzdělávacích kurzů v oblasti cestovního ruchu, vzdělávací kurzy, vzdělávací pobytové kurzy, zajišťování on-line vzdělávacích kurzů, vzdělávací služby v oblasti architektury, vzdělávací služby vztahující se k vaření; (43) dočasné ubytování, dočasný pronájem pokojů, poskytování rekreačního ubytování, pronájem bytového zařízení, pronájem dočasného ubytování v prázdninových bytech a domech, služby agentur pro rezervaci ubytování o dovolené, služby osobního šéfkuchaře, rezervace turistického ubytování, zprostředkování hotelového ubytování, služby rezervace ubytování, rezervace přechodného ubytování, rezervace hotelového ubytování, zařízení dočasného ubytování, cestovní kanceláře zajišťující



ubytování, zajišťování ubytování pro turisty, rezervace ubytování pro turisty, rezervace ubytování v kempech, služby týkající se ubytování o dovolených, poskytování dočasného ubytování v prázdninových domech, poskytování dočasného ubytování v prázdninových bytech, zajištění stravování.

(591) Barevná

(730) **Hemek Lukáš**, Plojharova 1895/1, Praha 6, Břevnov, 16200, CZ

(740) Advokátní kancelář CINK a partneři, s. r. o., Mgr. Ing. Pavel Cink, Veleslavínova 363/33, Plzeň, Vnitřní Město, 30100

(210) **O-550078**

(220) 24.08.2018

(320) 24.08.2018

(511) 7, 8, 35

(540)

(210) **O-550067**

(220) 23.08.2018

(320) 23.08.2018

(511) 35, 41, 42

(540)



(510) (35) administrativní zpracování nákupních objednávek, fakturace, obchodní nebo podnikatelské informace, prezentace výrobků v komunikačních médiích pro účely maloobchodu, marketingové studie, příprava mezd a výplatních listin, poradenství v obchodní činnosti, obchodní management a podnikové poradenství, obchodní reklama (pro třetí osoby), podnikové poradenství a obchodní management, průzkum trhu, předvádění zboží, reklama, reklamní agentury, pronájem reklamních ploch, psaní, vydávání, zveřejňování, oznámení, vyhlášení a publikování reklamních textů, rozšiřování reklamních nebo inzertních materiálů, poradenství v oblasti řízení obchodní činnosti a podnikové organizace, venkovní reklama, propagační činnost, pomoc při řízení obchodní činnosti, obchodní administrativní, kancelářské práce, vyhledávání nových obchodních příležitostí v oblasti reklamních médií; (41) výchova, vzdělávání, zábava, sportovní a kulturní aktivity; (42) inženýrské práce (expertizy), projekce (stavební), projektová činnost, studie technických projektů, projektování, technický průzkum.

(730) **FAMEDIA Group, s.r.o.**, Na Kocourkách 29/5, Praha 6 - Střešovice, 16900, CZ

(210) **O-550070**

(220) 23.08.2018

(320) 23.08.2018

(511) 6, 16, 35, 41

(540)

## NEPLEJTVÁK

(510) (6) sochy, sošky, figurky, plakety, umělecké předměty vyrobené z obecných kovů; (16) prospekty, letáky, plakáty, ceníky, skládačky, vizitky, dopisní papíry, faktury, obchodní papíry, papírové bannery; (35) propagační činnost, reklama; (41) elektronické publikování (DTP), informace o výchově a vzdělávání, klubové služby výchovné a zábavné, organizování a vedení kongresů, konferencí, kurzů a školení, koučink, organizování vzdělávacích výstav, pořádání a řízení pracovních setkání, vydávání knih a textů.

(730) **OTIDEA CZ s.r.o.**, Thámova 681/32, Praha 8, Karlín, 18600, CZ

(740) Jiří Effmert, Družstevní 1424/12, Říčany, 25101



(510) (7) mechanické kotouče, brusné kotouče (součásti strojů), brusné kotouče pro elektrické brusky, řezné diamanty (součásti strojů), diamantové řezací nástroje do strojů, nástroje na řezání kovu s diamantovým hrotem, kotouče segmentových pil na stroje, lamelové kotouče na elektrické brusky; (8) smirkové brusné kotouče, lešticí kotouče (ruční nástroje), řezací kotouče (ručně řízené nářadí), brusné kotouče (části ručního nářadí), řezací kotouče k použití s ručně ovládaným nářadím, řezné diamanty (části ručních nástrojů), ruční nástroje na vysekávání (vyřazení), řezné kotouče diamantové, brusné kotouče lamelové, fibrové výseky; (35) maloobchod a velkoobchod s brusnými a řeznými kotouči, reklama a propagace.

(591) Barevná

(730) **Šuranská Kateřina Ing.**, Pilařova 1106, Roztoky, 25263, CZ

(740) Advokátní kancelář CINK a partneři, s. r. o., Mgr. Ing. Pavel Cink, Veleslavínova 363/33, Plzeň, Vnitřní Město, 30100

(210) **O-550079**

(220) 24.08.2018

(320) 24.08.2018

(511) 11, 35

(540)



(510) (11) stropní svítidla, bezpečnostní svítidla, sady svítidel, svítidla vozidel, infračervená svítidla, LED svítidla, laboratorní svítidla, halogenová svítidla, architektonická svítidla, stojanová svítidla, elektrická svítidla, svítidla, lampy, podvodní LED svítidla, závěsná fluorescenční svítidla, interiérová elektrická svítidla, interiérová fluorescenční svítidla, závěsná stropní svítidla, jízdní kola-svítidla, halogenová jevištní svítidla, halogenová architektonická svítidla, vysoce intenzivní výbojková svítidla, bodová elektrická stropní svítidla, svítidla pro nouzové osvětlení, interiérová fluorescenční elektrická svítidla, svítidla k venkovnímu použití, svítidla pro motorová pozemní vozidla, zahradní světla, nástěnná světla, dekorativní světla, studiová světla, stroboskopická světla (dekorace), rozptylovače světla (difuzéry), světla do projektorů, stropní světla typu downlight, světla pro nepřímé osvětlení, stroboskopická světla na diskotéky, ozdoby na osvětlení vánočního stromku (elektrická světla), reflektory, architektonická svítidla svítící vzhůru k zapuštění do země, světla na slavnostní ozdoby, světelné řetězy pro slavnostní dekorace, řetězy barevných světél pro dekoraci účely, dekorativní elektrické světelné přístroje a zařízení; (35) maloobchodní a velkoobchodní prodej svítidel a světelné techniky, reklama a propagace.

(591) Barevná

(730) **DAMIJA elektro s.r.o.**, Na Náhonu 1165/17, Ostrava, Přívoz, 70200, CZ

(740) Advokátní kancelář CINK a partneři, s. r. o., Mgr. Ing. Pavel Cink, Veleslavínova 363/33, Plzeň, Vnitřní Město, 30100

(210) **O-550080**  
(220) 24.08.2018  
(320) 24.08.2018  
(511) 9  
(540)



(510) (9) přístroje a nástroje pro vědu, námořnictví, zeměměřičství, fotografování, kinematografii, optiku, vážení, měření, signalizování, revize, ochranu života a vyučování, přístroje a nástroje sloužící k vedení, spínání, transformaci, akumulaci, regulaci nebo řízení elektřiny, přístroje pro nahrávání, přenos nebo reprodukci zvuku, nebo obrazu, magnetické nosiče dat, nahrávací disky, automatické prodejní automaty a mechanismy pro mincové přístroje, kontrolní pokladny, počítací přístroje, počítače a procesory, hasicí přístroje, nahraný obsah, informační technologie, magnety, magnetizéry, demagnetizéry, přístroje a nástroje a kabely pro oblast elektřiny, zvětšovače a korektory, bezpečnostní, zabezpečovací, ochranná a signalizační zařízení, potápěčská výstroj, navigační, řídicí, sledovací, zaměřovací a kartografická zařízení, vědecké, výzkumné a laboratorní přístroje, přístroje pro vyučování a simulátory, části a příslušenství u všech výše uvedených výrobků, zahrnuté v této třídě.  
(591) Barevná  
(730) **LUKY STARS s.r.o.**, Vilová I 234, Vestec, 25250, CZ

(210) **O-550081**  
(220) 24.08.2018  
(320) 24.08.2018  
(511) 16, 35, 36  
(540)

### **Poketka**

(510) (16) tiskoviny, periodický a neperiodický tisk, odborné a informační publikace a texty na papírových nosičích, propagační tiskoviny, letáky,

texty, fotografie a fotografická alba, plakáty a papírové reklamní desky a poutače, propagační a upomínkové předměty z papíru, lepenky a plastu; (35) reklamní a propagační činnost prostřednictvím všech médií, obchodní marketing, komerční správa licencí na výrobky a služby ostatních, reklamní nebo inzertní materiály (rozšiřování), sestavování výpisů z účtu, zaslání reklamních materiálů zákazníkům, aktualizování reklamních materiálů, pronájem reklamních ploch, fakturace, komunikační média (prezentace výrobků v komunikačních médiích) pro účely maloobchodu, obchodní reklama (pro třetí osoby), automatizované zpracování dat a informací; (36) finanční služby, bankovníctví, banky úvěrové, clearing (zúčtování vzájemných pohledávek a závazků - bezhotovostní operace), převody (platební) vykonávané elektronicky, finanční analýzy, finanční informace, konzultační služby (finanční), finanční řízení.

(730) **Česká spořitelna, a.s.**, Olbrachtova 1929/62, Praha 4, Krč, 14000, CZ

(210) **O-550326**  
(220) 07.09.2018  
(320) 07.09.2018  
(511) 36, 45  
(540)

### **Petshare**

(510) (36) zprostředkování pojištění, zprostředkování pojištění zaměřené na domácí zvířata, získávání finančních prostředků a finanční sponzorování zvířecích útulků; (45) hlídání domácích zvířat, zprostředkování hlídání domácích zvířat, zprostředkování kontaktu mezi vlastníky domácích zvířat a místními dobrovolnými pečovateli o zvířata za účelem sdílení zvířat, organizování bezpečné výměny zvířat mezi vlastníky domácích zvířat a místními dobrovolnými pečovateli o zvířata, služby adopce zvířat zaměřené na zvířata umístěná ve zvířecích útlucích, pomoc při lokalizaci ztracených domácích zvířat.  
(730) **Petshare Europe s.r.o.**, Rašínovo nábřeží 385/54, Praha 2, 12800, CZ  
(740) **Glatzová & Co., s.r.o.**, Mgr. Jiří Sixta, Husova 240/5, Praha 1, Staré Město, 11000

### Zamítnuté a částečně odmítnuté/zamítnuté přihlášky ochranných známek po zveřejnění

Zjistí-li Úřad v průběhu řízení o námitkách, že přihlašovaná ochranná známka nespĺňuje podmínky pro zápis, přihlášku zamítne. Zjistí-li, že přihlašovaná ochranná známka nespĺňuje podmínky pro zápis jen pro některé výrobky nebo služby, přihlášku odmítne/zamítne v rozsahu výrobků nebo služeb, pro které přihláška nespĺňuje podmínky zápisu. S ohledem na tuto skutečnost, obsahuje tato kapitola údaje o rozhodnutích o zamítnutí přihlášky ochranné známky v celém nebo částečném rozsahu na základě ustanovení § 26 zákona č. 441/2003 Sb.

Údaje o výsledku rozhodnutí (zamítnutí přihlášky, částečné odmítnutí/zamítnutí přihlášky) jsou uvedeny jako datum právní moci rozhodnutí/výsledek rozhodnutí.

(210) **O-514730**  
(540)



**Mikuláš Dačický  
z Heslova**

17.09.2018/NABYTÍ P.M. - ČÁSTEČNÉ ZAMÍTNUTÍ PŘIHL. PO  
ZVEŘ.

(210) **O-514731**  
(540)



**Dačický**

17.09.2018/NABYTÍ P.M. - ČÁSTEČNÉ ZAMÍTNUTÍ PŘIHL. PO  
ZVEŘ.

(210) **O-514732**  
(540)

**DAČICKÝ**

17.09.2018/NABYTÍ P.M. - ČÁSTEČNÉ ZAMÍTNUTÍ PŘIHL. PO  
ZVEŘ.

(210) **O-525668**  
(540)



18.09.2018/NABYTÍ P.M. - ZAMÍTNUTÍ PŘIHLÁŠKY PO  
ZVEŘEJNĚNÍ

(210) **O-525669**  
(540)

**MAXXUS REALITY**

18.09.2018/NABYTÍ P.M. - ZAMÍTNUTÍ PŘIHLÁŠKY PO  
ZVEŘEJNĚNÍ

(210) **O-525670**  
(540)

**MAXXUS REALITY KDYŽ CHCETE  
PRODAT VAŠI NEMOVITOST**

18.09.2018/NABYTÍ P.M. - ZAMÍTNUTÍ PŘIHLÁŠKY PO  
ZVEŘEJNĚNÍ

(210) **O-530138**  
(540)



18.09.2018/NABYTÍ P.M. - ZAMÍTNUTÍ PŘIHLÁŠKY PO  
ZVEŘEJNĚNÍ

(210) **O-530139**  
(540)

**MAXXUS**

18.09.2018/NABYTÍ P.M. - ZAMÍTNUTÍ PŘIHLÁŠKY PO  
ZVEŘEJNĚNÍ

(210) **O-539712**  
(540)

**K&Š MAXXUS REALITY**

18.09.2018/NABYTÍ P.M. - ZAMÍTNUTÍ PŘIHLÁŠKY PO  
ZVEŘEJNĚNÍ

### Zamítnuté námitky týkající se ochranných známek

V průběhu řízení o námitkách může být Úřadem zjištěno, že přihlašovaná ochranná známka, která byla zveřejněna ve Věstníku, nezasahuje do zákonem chráněných starších práv třetích osob, tzv. namítajících, uvedených v ustanovení § 7 zákona č. 441/2003 Sb., a proto Úřad námitky zamítne. Údaje o rozhodnutích o zamítnutí námitek na základě ustanovení § 26 zákona č. 441/2003 Sb. jsou obsaženy v této kapitole.

(210) **O-517016**

(540)

**DORINT**

10.09.2018/ NABYTÍ P.M. – ZAMÍTNUTÍ NÁMITEK

---

(210) **O-541356**

(540)

**MINDFLOW**

18.09.2018/ NABYTÍ P.M. – ZAMÍTNUTÍ NÁMITEK

---



### Přehled zápisů ochranných známek bez změny ve vztahu ke zveřejněným přihláškám

Kapitola obsahuje údaje o ochranných známkách zapsaných na základě ustanovení § 28 odst. 1 zákona č. 441/2003 Sb., u kterých nedošlo ke změně údajů oproti zveřejněné přihlášce ochranné známky.

Číselný přehled (111)											
368706	368707	368708	368709	368710	368711	368712	368713	368714	368715	368716	368717
368718	368719	368720	368721	368722	368723	368724	368725	368726	368727	368728	368729
368730	368731	368732	368733	368734	368735	368736	368737	368738	368739	368740	368741
368742	368743	368744	368745	368746	368747	368748	368749	368750	368751	368752	368753
368754	368755	368756	368757	368758	368759	368760	368761	368762	368763	368764	368765
368766	368767	368768	368769	368770	368771	368772	368773	368774	368775	368776	368777
368778	368779	368780	368781	368782	368783	368784	368785	368786	368787	368788	368789
368790	368791	368792	368793	368794	368795	368796	368797	368798	368799	368800	368801
368802	368803	368804	368805	368806	368807	368808	368809	368810	368811	368812	368813
368814	368815	368816	368817	368818	368819	368820	368821	368822	368823	368824	368825
368826	368827	368828	368829	368830	368831	368832	368833	368834	368835	368836	368837
368838	368839	368840	368841	368842	368843	368844	368845	368846	368847	368848	368849
368850	368851	368852	368853	368854	368855	368856	368857				

## Zápisy ochranných známek bez změny ve vztahu ke zveřejněným přihláškám

- (111) **368706**  
(220) 02.03.2012  
(320) 02.03.2012  
(442) 13.06.2018  
(151) 19.09.2018  
(730) **Topinka Radek**, Budapeštská 1487/2, Praha 10, 10200, CZ  
(740) Patentová a známková kancelář Novotný, Ing. Jaroslav Novotný, Římská 45/2135, Praha 2, 12000  
(210) O-493154  
(510) (9) přístroje pro zpracování informací a počítače, periferní zařízení počítačů; (28) hry, hry jiné než upravené pro použití s externí obrazovkou nebo monitorem (herní zařízení), zábavní přístroje upravené pro použití s externí obrazovkou nebo monitorem; (41) zábava (služby-), sportovní a kulturní aktivity.  
(511) 9, 28, 41  
(540)

MOTION SIM

- (111) **368707**  
(220) 23.04.2015  
(320) 23.04.2015  
(442) 13.06.2018  
(151) 19.09.2018  
(730) **Think Better s.r.o.**, Stiessova 710, Praha 5, 15500, CZ  
(210) O-521799  
(510) (41) zábava, informace o možnostech zábavy a rekreace, klubové služby, organizování kulturních výstav.  
(511) 41  
(540)

**Živnostenské listy**

- (111) **368708**  
(220) 02.12.2015  
(320) 02.12.2015  
(442) 13.06.2018  
(151) 19.09.2018  
(730) **MADE GROUP, a.s.**, Dlouhá 614/10, Praha 1, 11000, CZ  
(740) LEGALE Advokátní kancelář Mimochoдек & spol. s r.o., Mgr. Petr Mimochoдек, Nuselská 375/98, Praha 4, 14000  
(210) O-527132  
(510) (29) ryby, zvěřina a výrobky z nich, smažené potraviny, jako smažené řízky, karbanátky, sekaná, čerstvé, chlazené, mražené potraviny na bázi ryb a zvěřiny, salám, bramborové lupinky, bujón, vývar, přípravky na bujóny, čočka konzervovaná, drůbež (neživá), dřev (ovocná), džemy, fazole konzervované, hrách konzervovaný, hranolky bramborové, humři (neživí), huspeniny, játra, játrová paštika, jedlé oleje, jedlé tuky, jelita, tlačenka, kaviár, klobásy, párky, koblihy (plněné brambory), koncentráty bujónové, koncentrované vývary, konzervy rybí, konzervy zeleninové, korýši (s

výjimkou živých), krevety (neživé), krokety, kysané zelí, langusty neživé, lanýže konzervované, losos, margarín, marmeláda, masové extrakty, měkkýši (neživí), mražené ovoce, mušle (neživé), nakládaná zelenina, nasolené potraviny, olivový olej, ovoce konzervované, ovoce zavařené, ovoce kandované, ovocně-zeleninové saláty, maso-zeleninové saláty, ovocné saláty, zeleninové saláty, zeleninové saláty s majonézou, rybí plátky, polévky, přípravky pro výrobu polévek, potraviny z ryb, ryby solené, ryby ve slaném nálevu, ryby (s výjimkou živých), řepkový olej jedlý, sardinky, slanečci, sledi, slanina, slunečnicový olej jedlý, sušené ovoce, šťávy zeleninové na vaření, šunka, tofu, tukové pomazánky na chléb, tuky jedlé, tuňák, ústřice (s výjimkou živých), uzeniny, vejce, vepřové sádlo, vnitřnosti, droby, dršťky, výtažky masové, zelenina v pikantním nálevu, zvěřina, žampiony konzervované, želatina, mražená zelenina, zelenina sušená; (30) popcorn (vločky obilné), cukr, cukroví, cukrovinky, čaj, čokoláda, dorty, hořčice, jemné pečivo, kakao, kakaové nápoje (s výjimkou nápojů na bázi mléka), karamely, káva, kečup, kekсы, koláče, koření, krekry, krupice, kuchyňská sůl, kvasnice, droždí v tabletách k nelékařským účelům, kypřicí prášek, led přírodní nebo umělý, led pro osvěžení, listové těsto, majonéza, dresinky, makaróny, mandlové těsto, marcipán, marinády (chuťové přísady), máslové tukové těsto, látky na zjemnění masa pro domácnost, masové paštiky v těstě, masové pirožky zapečené v těstě, med, medovníky, perníky, mouka potravinářská a výrobky z mouky, müsli, müsli tyčinky, corn-flakes, nápoje, čokoládové, kakaové, kávové (s výjimkou nápojů na bázi mléka), přísady do nápojů (kromě éterických olejů), nekynutý chléb, nudle, ocet, oplatky, ovesná kaše, potraviny na bázi ovesa, ovesné vločky, ozdoby na dorty jedlé, palačinky a pizzy čerstvé, chlazené a mražené, pralinky, přísady do zmrzlin, pudinky, rajčatová omáčka, ravioli, rýže a výrobky z rýže, rýžové koláčky, suchary, sušenky, biskvity, šerbet (zmrzlinový nápoj), přípravky na ztužení šlehačky, špagety, masové šťávy (omáčky), s výjimkou dresinků, těsta, těstoviny, těstovinové saláty, vlasové nudle, obilné vločky, zákusky, zálivky na ochucení, zmrzlina, zmrzlinové poháry, želé ovocné (cukrovinky), knedlíky, sójová mouka; (43) služby poskytující ubytování v hotelech, penzionech a jiných zařízeních poskytujících dočasné ubytování.

- (511) 29, 30, 43  
(540)

**KRÁLIČÍ ŠUNKA**

- (111) **368709**  
(220) 11.02.2016  
(320) 11.02.2016  
(442) 14.12.2016  
(151) 19.09.2018  
(730) **Zemědělské družstvo "Agroholding" se sídlem v Bernarticích**, Bernartice 111, Bernartice, 79057, CZ  
(210) O-528722  
(591) Barevná  
(510) (5) dietetické a farmaceutické potraviny a nápoje pro léčebné účely, například diabetický chléb, minerální a výživové doplňky potravy, speciální potraviny pro nemocné a rekonvalescenty, bílkovinné přípravky, medicínální oplatky, bylinné čaje, bio-potraviny; (29) jedlé oleje a tuky, olivový olej, mléko a mléčné výrobky, smetana, šlehačka, sýry všeho druhu, měkké i tvrdé, ovoce, zmrazené, sušené a vařené, ovocná dřev, marmelády; (30) koření všeho druhu, sladové, do těsta, směs různého koření, koření mleté či nikoliv, anýz, cibule v prášku, curry v prášku, hřebíček, šafrán, zázvor, pepř, přípravky aromatické (potrav.), zvláště esence na pečení, fermenty pro těsto, prášky kuchařské a do pečiva, mlynářské výrobky, mouka a obilné výrobky určené k lidské výživě, rýže, mouka a škrob pro potravinářství, obilné vločky, těstoviny, cukr, též hroznový a vanilkový, cukerné šťávy, cukrářské výrobky, drobné cukroví a cukrovinky, pekárenské výrobky, moučné, zvláště chléb všeho druhu, nekvašený a sladový, chlebičky a taštičky, též plněné masem, sýrem, zeleninou, pizza,

chlebové konzervy, kvásek, kvasnice, běžné, jemné a trvanlivé pečivo, housky, též plněné masem, sýrem, atd., rohlíky, bagety, perník, moučnický, bábovky, koláče, dorty, drobné pečivo, sušenky a oplatky, livance, mandlové těsto a marcipán, plnicí maso do pečiva, kakao a kakaové přípravky a výrobky, čokoláda, káva, kávové náhražky a přísady, kuchyňská sůl, masa plnicí do jemného pečiva, masové paštiky zapečené v těstě, med pravý nebo umělý, zmrzlina, zahušťovače k vaření potravin; (31) čerstvé ovoce, též jižní, lanýže, mák, olivy, ořechy, vlašské a kokosové, ořechová jádra; (32) pivo, nealkoholické nápoje, limonády, též šumivé nebo s ovocnou šťávou, minerální vody, přírodní nebo umělé, mléčné nápoje lihuprosté, složené stejným dílem z ovocných šťáv a mléka, nealkoholické nápoje obsahující kyselinu uhličitou, ovocné šťávy a nápoje z ovocných šťáv, šerbety, sirupy a jiné přípravky k přípravě nápojů; (33) vína, lihoviny, likéry, nealkoholická vína; (42) konzultantská a poradenská činnost v oblasti pekařství a cukrářství, dozor a technická inspekce v oblasti pekařství a cukrářství, vývoj nových výrobků v oblasti potravinářství.

(511) 5, 29, 30, 31, 32, 33, 42  
(540)

## KASIČKA AGH

(111) **368710**  
(220) 29.04.2016  
(320) 29.04.2016  
(442) 13.06.2018  
(151) 19.09.2018  
(730) **Družstvo CBA CZ**, Průmyslová 3062/5, Šumperk, 78701, CZ  
(740) Chytilová & spol., patentová kancelář, s.r.o., Mgr. Michaela Chytilová, Revoluční 725/11, Praha 1 - Staré Město, 11000  
(210) O-530807  
(510) (29) instantní polévky, polévky, polévkové směsi, polévkové koncentráty, polévkové kostky, polévky v konzervách, předvařené polévky, instantní asijské polévky; (30) koření, směsi koření, kořenící výtahy, kořenící přípravky, marinády obsahující koření, potravinářské kořenící přípravky, soli, chuťové přísady, ochucovačla a koření, ochucená kuchyňská sůl, přísady (k ochucení), ochucovačla do polévek, ochucovačla k jídlu, ochucené omáčky, čatni a pasty, instantní nudle, nudle, asijské nudle, rýžové nudle, instantní čínské nudle, skleněné nudle (harusame, nevařené), instantní nudle na vaření, čínské nudle (nevařené), sušené a čerstvé těstoviny, nudle a knedlíky, čínské rýžové nudle (bifun, nevařené); (35) maloobchod, velkoobchod a internetový obchod s výrobky uvedenými výše v tomto seznamu ve třídách 29 a 30.

(511) 29, 30, 35  
(540)

## TWIST

(111) **368711**  
(220) 08.02.2017  
(320) 08.02.2017  
(442) 13.06.2018  
(151) 19.09.2018  
(730) **YPSILON GOLF LIBEREC a.s.**, Ke Klubu 17, Mníšek, Fojtka, 46331, CZ  
(740) Bohemia Patent, Ing. Jana Vandělková, Vodičkova 791/41, Praha 1 - Nové Město, 11000  
(210) O-537249  
(591) Barevná  
(510) (28) sportovní vybavení pro golf, zejména golfové hole, golfové míčky, golfové vaky na kolečkách nebo bez koleček, hry automatické - golfové trenážery a simulátory, startovací - odpalové bloky pro golf, nástroje na úpravu dřev pro golf (golfové náčiní), pátky hráčské (sportovní náčiní) rukavice (pro sportovní hry), rukavice golfové, společenské hry, stroje na házení míčů, terče, zařízení gymnastické; (35) poskytování obchodních a

podnikatelských informací, informační komerční kanceláře, pomoc při řízení obchodní činnosti a obchodních a průmyslových podniků, obchodní a podnikatelský průzkum, obchodní reklama pro třetí osoby, organizování komerčních nebo obchodních výstav, pronájem reklamních materiálů a reklamních ploch, obchodní průzkum, předvádění zboží, reklama a propagace, zaslání a rozšiřování reklamních materiálů zákazníkům, vydávání, zveřejňování, oznámení, vyhlášení a publikování reklamních textů, rozhlasová a televizní reklama, předvádění zboží; (36) inkasování nájemného, vedení, správa a údržba nájemních a činžovních domů, vedení, správa a údržba nemovitostí, zprostředkování nájmu nemovitostí; (41) provozování golfových hřišť, zajišťování hry klasického golfu včetně rekreace osob, zajišťování a provozování sportovní činnosti, výuka a instruktáže sportovní, zejména golfové, pořádání sportovních turnajů a soutěží, poskytování informací o možnostech rekreace, možnostech zábavy, o výchově a vzdělávání, výchovně zábavné klubové služby, koučink, organizování módních přehlídek pro zábavu, obrazové zpravodajství, organizace a pořádání koncertů, organizování a vedení konferencí, seminářů, organizování kulturních nebo vzdělávacích výstav, plnění a vzdělávacích nebo zábavných soutěží, organizování sportovních soutěží, plánování a organizování večírků, pořádání a řízení pracovních setkání (školení), poskytování on-line elektronických publikací bez možnosti stažení, prázdninové tábory (zábava), pronájem filmových, divadelních a televizních dekorací, pronájem herních zařízení, pronájem hraček, pronájem sportovních hřišť, pronájem stadionů, provozování sportovních zařízení, překladatelské služby, půjčování filmů, půjčování sportovního nářadí s výjimkou dopravních prostředků, služby pro oddech a rekreaci, reportéřské služby, služby osobního trenéra, služby poskytované školami (vzdělávání), školení (instruktáž), školství, tělesná výchova, televizní zábava, psaní textů jiných než reklamních, tlumočnické služby, umělecké módní agentury, vydávání elektronických knih a časopisů on-line, vydávání knih, vydávání textů s výjimkou reklamních nebo náborových, výroba rozhlasových a televizních programů, zábava pobavení, zábavní parky, zkoušení přezkoušení, organizování živých představení; (43) gastroservis - zásobování restaurací a provozoven potravinářskými výrobky a nápoji, služby spojené s ubytováním, stravováním a občerstvením, provozování penzionů, hotelů, hostelů, motelů, restaurace, bary, snack bary, cafeterie, motoresty, hostince, kantýny, závodní jídelny, menzy, poskytování rychlého občerstvení, catering, zajištění stravování při společenských akcích, pohostinství, příprava jídel, společné stravování, podávání jídel a nápojů, příprava jídel a nápojů ke spotřebě, a to steaků a zeleninových a ovocných salátů a pizz, těstovin, poskytování a obstarávání jídla a nápojů, provozování automatu pro občerstvení, zásobování v rámci této třídy, poskytování gastronomických služeb, příprava jídel a výrobků studené kuchyně, pořádání hostin, provozování pizzerie, bufetu, samoobslužné restaurace, kavárny, vinárny, poradenství v oboru hotelnictví, poradenství v oboru gastronomie, zajišťování hotelového ubytování, pronájem apartmánů, sálů, salonků a jiných nebytových prostor obsažených v této třídě, poradenství v oboru provozování hotelů a gastronomických provozů, provozování automatů rychlého občerstvení, hotelové služby, provoz hotelového ubytování, restaurace, zásobování (catering).

(511) 28, 35, 36, 41, 43  
(540)



Y P S I L O N

(111) **368712**  
(220) 08.02.2017  
(320) 08.02.2017  
(442) 13.06.2018  
(151) 19.09.2018  
(730) **YPSILON GOLF LIBEREC a.s.**, Ke Klubu 17, Mníšek, Fojtka, 46331, CZ  
(740) Bohemia Patent, Ing. Jana Vandělková, Vodičkova 791/41, Praha 1 - Nové Město, 11000

(210) O-537250  
(510) (28) sportovní vybavení pro golf, zejména golfové hole, golfové míčky, golfové vaky na kolečkách nebo bez koleček, hry automatické - golfové treňažery a simulátory, startovací - odpalové bloky pro golf, nástroje na úpravu dřev pro golf (golfové náčíní), pátky hráčské (sportovní náčíní) rukavice (pro sportovní hry), rukavice golfové, společenské hry, stroje na házení míčů, terče, zařízení gymnastické; (35) poskytování obchodních a podnikatelských informací, informační komerční kanceláře, pomoc při řízení obchodní činnosti a obchodních a průmyslových podniků, obchodní a podnikatelský průzkum, obchodní reklama pro třetí osoby, organizování komerčních nebo obchodních výstav, pronájem reklamních materiálů a reklamních ploch, obchodní průzkum, předvádění zboží, reklama a propagace, zasilání a rozšiřování reklamních materiálů zákazníkům, vydávání, zveřejňování, oznámení, vyhlášení a publikování reklamních textů, rozhlasová a televizní reklama, předvádění zboží; (36) inkasování nájemného, vedení, správa a údržba nájemních a činžovních domů, vedení, správa a údržba nemovitostí, zprostředkování nájmu nemovitostí; (41) provozování golfových hřišť, zajišťování hry klasického golfu včetně rekreace osob, zajišťování a provozování sportovní činnosti, výuka a instruktáže sportovní, zejména golfu, pořádání sportovních turnajů a soutěží, poskytování informací o možnostech rekreace, možnostech zábavy, o výchově a vzdělávání, výchovné zábavné klubové služby, koučink, organizování módních přehlídek pro zábavu, obrazové zpravodajství, organizace a pořádání koncertů, organizování a vedení konferencí, seminářů, organizování kulturních nebo vzdělávacích výstav, plesů a vzdělávacích nebo zábavných soutěží, organizování sportovních soutěží, plánování a organizování večírků, pořádání a řízení pracovních setkání (školení), poskytování on-line elektronických publikací bez možnosti stažení, prázdninové tábory (zábava), pronájem filmových, divadelních a televizních dekorací, pronájem herních zařízení, pronájem hraček, pronájem sportovních hřišť, pronájem stadionů, provozování sportovních zařízení, překladatelské služby, půjčování filmů, půjčování sportovního nářadí s výjimkou dopravních prostředků, služby pro oddech a rekreaci, reportérské služby, služby osobního trenéra, služby poskytované školami (vzdělávání), školení (instruktáž), školství, tělesná výchova, televizní zábava, psaní textů jiných než reklamních, tlumočnické služby, umělecké módní agentury, vydávání elektronických knih a časopisů on-line, vydávání knih, vydávání textů s výjimkou reklamních nebo náborových, výroba rozhlasových a televizních programů, zábava pobavení, zábavní parky, zkoušení přezkoušení, organizování živých představení; (43) gastroservis - zásobování restaurací a provozoven potravinářskými výrobky a nápoji, služby spojené s ubytováním, stravováním a občerstvením, provozování penzionů, hotelů, hostelů, motelů, restaurace, bary, snack bary, cafeterie, motoresty, hostince, kantýny, závodní jídelny, menzy, poskytování rychlého občerstvení, catering, zajištění stravování při společenských akcích, pohostinství, příprava jídel, společné stravování, podávání jídel a nápojů, příprava jídel a nápojů ke spotřebě, a to steaků a zeleninových a ovocných salátů a pizz, těstovin, poskytování a obstarávání jídla a nápojů, provozování automatů pro občerstvení, zásobování v rámci této třídy, poskytování gastronomických služeb, příprava jídel a výrobků studené kuchyně, pořádání hostin, provozování pizzerie, bufetu, samoobslužné restaurace, kavárny, vinárny, poradenství v oboru hotelnictví, poradenství v oboru gastronomie, zajišťování hotelového ubytování, pronájem apartmánů, sálů, salonků a jiných nebytových prostor obsažených v této třídě, poradenství v oboru provozování hotelů a gastronomických provozů, provozování automatů rychlého občerstvení, hotelové služby, provoz hotelového ubytování, restaurace, zásobování (catering).

(511) 28, 35, 36, 41, 43  
(540)

## YPSILON GOLF

(111) **368713**  
(220) 21.03.2017  
(320) 21.03.2017  
(442) 13.06.2018  
(151) 19.09.2018  
(730) **Trnková Lucie JUDr.**, Na Špitálce 2570/8, Praha 6, 16000, CZ  
(210) O-538241  
(510) (9) databáze, přístroje na uchování dat, fotokopírovací stroje, skenery, tiskárny, kalkulačky, radiopřijímače, zobrazovací přístroje, televizory a filmové přístroje, audiovizuální přístroje, navigační, řídící, sledovací, zaměřovací a kartografická zařízení, čidla a detektory, přístroje na testování a kontrolu kvality, přístroje na měření, počítání, usměrňování a kalibraci, ovladače (regulátory), pomůcky na ochranu hlavy, měřicí, detekční a monitorovací přístroje, indikátory a ovladače; (12) drony, drony s kamerou;

(41) služby v oblasti vzdělávání, školení, zábava, sportovní a kulturní činnosti, zvuková, obrazová a multimediální produkce a fotografie.  
(511) 9, 12, 41  
(540)

## AEE CAMS

(111) **368714**  
(220) 30.03.2017  
(320) 30.03.2017  
(442) 13.06.2018  
(151) 19.09.2018  
(730) **Asociace muzeí a galerií České republiky, z.s.**, Jindřišská 901/5, Praha 1 - Nové Město, 11000, CZ  
(210) O-538492  
(510) (35) marketingové informace, organizování výstav a veletrhů pro obchodní a propagační účely, počítačové zpracování textů, průzkum trhu a marketingové studie, reklama, propagace a styk s veřejností, reklamní a inzertní materiály (publikování), reklamní texty (psaní), marketingové a propagační služby, vydávání propagačních letáků, vydávání reklamních, inzertních, propagačních materiálů, vydávání reklamních, inzertních, propagačních textů, zpracování textů; (38) počítačová komunikace a přístup k internetu; (41) elektronické publikování, informace o výchově a vzdělávání, organizování kulturních a vzdělávacích výstav, organizování soutěží (vzdělávacích nebo zábavních), organizování výstav vztahujících se ke kultuře nebo vzdělání, služby muzeí (prezentace, výstavy), výstavy (pořádání -) pro kulturní účely.  
(511) 35, 38, 41  
(540)

## MUZEUM ROKU

(111) **368715**  
(220) 21.07.2017  
(320) 21.07.2017  
(442) 13.06.2018  
(151) 19.09.2018  
(730) **Koala Café s.r.o.**, Krumlovská 1902/60, České Budějovice, 37007, CZ  
(740) Ing. Martin Brixl, Plzeňská 43/107, Praha 5 - Košíře, 15000  
(210) O-541149  
(591) Barevná  
(510) (29) mléko a výrobky z něj, mléčné výrobky všeho druhu, mléčné koktejly, šlehačka, maso a masné výrobky, ryby a výrobky z nich, vejce a vaječné výrobky, potravinářské tuky a výrobky z nich, delikatesy/lahůdky z výše uvedených potravin; (30) stimulanty pro zlepšení chutě potravin, potravinářské soli; (41) provozování herny pro děti (dětský koutek s dětským hřištěm); (43) služby poskytované osobami nebo organizacemi, jejichž cílem je příprava jídel a nápojů pro spotřebu, restaurační, hostinské a výčepní služby, pohostinská činnost, provoz restaurace, poskytování gastronomických služeb, příprava jídel, provozování stravovacích zařízení, hostiny, pronajímání společenských místností a salonků, zásobování (catering), provozování barů, restaurací, kaváren, cukráren a rychlého občerstvení, catering.  
(511) 29, 30, 41, 43  
(540)



(111) **368716**  
(220) 20.08.2017  
(320) 20.08.2017  
(442) 13.12.2017  
(151) 19.09.2018  
(730) **Gridexel plus s.r.o.**, Věkova 1646/29, Praha 4, Braník, 14700, CZ

(740) Chytilová & spol., patentová kancelář, s.r.o., Revoluční 725/11, Praha 1, Staré Město, 11000  
(210) O-541727  
(510) (1) chemické výrobky pro zemědělské, zahradnické a lesnické účely, zejména hnojiva na trávníky, hnojiva na růže, hnojiva na jedle, prostředky k likvidaci plevele, prostředky proti hmyzu, hnojiva na květiny, prostředky pro udržování květin v čerstvém stavu, výživné soli; (3) kosmetické přípravky, hygienické potřeby pro kosmetické účely, jako mýdla, mýdla tekutá, šampóny vlasové i tělové, pěny a soli do koupelí, čistící prostředky pro pleť, opalovací krémy, pleťové masky, balzámy na rty, krémy, zubní pasty, zubní gely, ubrousky napuštěné kosmetickými vodičkami, vata pro kosmetické účely, vatové tyčinky pro kosmetické účely, prášky, vodičky a přípravky k čištění, leštění, bělení, praní a odmašťování pro průmysl a domácnost, včetně pracích prášků a gelů, aviváží, škrobů, tekutých a sypkých písků v rámci této třídy, čističe oken a odpadů, grilů a WC, úklidové prostředky, voňavkářské výrobky, parfumerie, přípravky na parfémování nebo osvěžení vzduchu, potpourri, éterické oleje, dekorativní kosmetika jako rtěnky, umělé řasy, make-upy, laky na nehty, napuštěné papírové ubrousky na čištění; (4) svíčky a knoty, podpalovače, dřevěné brikety, dřevěné uhlí (palivo), třísky dřevěné pro zapalování; (5) bylinné čaje pro lékařské účely, léčivé byliny, bylinné gely pro lékařské účely, byliny na kouření pro lékařské účely, dámské vložky, hygienické vložky, sanitární tampóny, jakož i pásy pro vložky, sanitární ubrousky napuštěné dezinfekčními prostředky, plenky pro jedno použití, vložky pro jednorázové plenky, trenýrky pro jedno použití, náplasti; (29) maso, ryby, drůbež a zvěřina, masové výtažky, konzervované, mražené, sušené a vařené ovoce a zelenina, želé, džemy, kompoty, mléko a mléčné výrobky, jedlé oleje a tuky, zeleninové šťávy na vaření, potraviny z ryb, konzervy masové, uzeniny, klobásy, salámy, párky, paštiky, oříšky zpracované, semínka (zpracovaná), žampiony konzervované, bramborové lupínky, vejce, sušená vejce, žlutek, bílek (vaječný); (30) káva, čaj, kakao a kávové náhražky, rýže, mouka a obilninové přípravky, chléb, pečivo a cukrovinky, zmrzlina, cukr, med, droždí, prášek do pečiva, sůl, hořčice, kečup, ocet, majonéza, nudle, špagety, omáčky (chuťové přísady), kakaové nápoje s mlékem, čokoláda, čokoládové nápoje s mlékem, pěna (čokoládová), marinády (chuťové přísady), krekry, sendviče, cereální tyčinky, cereální tyčinky s vysokým obsahem proteinů, lupínky, vločky, ovesné vločky, ledový čaj, zálivky na saláty, občerstvení na bázi cereálií, občerstvení na bázi rýže, bombóny, žvýkačky; (32) piva, minerální vody, šumivé nápoje a jiné nápoje nealkoholické, nápoje a šťávy ovocné, sirupy a jiné přípravky k zhotovování nápojů, nápoje z nealkoholické šťávy, nealkoholické výtažky z ovoce, aloe vera - nápoje nealkoholické, aperitivy nealkoholické, koktejly nealkoholické, zázvorové pivo, šťávy zeleninové (nápoje), nápoje na bázi medu (nealkoholické), nápoje iontové, citronády, mošty, sladové pivo, sladové nápoje, prášky na přípravu šumivých nápojů; (33) alkoholické nápoje (s výjimkou pív), alkoholické nápoje obsahující ovoce, esence do lihovin, alkoholové extrakty, předmíchané alkoholické nápoje jiné než z piva, alkoholické výtažky z ovoce, aperitivy, arak, destiláty, jablečné mošty (s alkoholem), koktejly, curasao (pomerančový likér), digestiva (likéry a pálenky), matolinové víno, destilované nápoje, medovina, gin, griotka, likéry, neera (alkoholický nápoj na bázi cukrové třtiny), mentolový likér, hruškový mošt (s alkoholem), víno rýžové, rum, saké, lihoviny, whisky, víno, vodka; (39) balení, doručování a skladování zboží.

(511) 1, 3, 4, 5, 29, 30, 32, 33, 39  
(540)



(111) **368717**  
(220) 12.10.2017  
(320) 12.10.2017  
(442) 13.06.2018  
(151) 19.09.2018  
(730) **Pelánek René Ing., MBA**, Čs. exilu 473/17, Ostrava - Poruba, 70800, CZ

(740) Ing. Pavel Nádvořník s.r.o., Sokola Tůmy 1099/1, Ostrava - Mariánské Hory, 70900  
(210) O-542949  
(510) (33) vína všeho druhu, včetně odrůdových révových vín, archivních vín, vín šumivých perlivých a sektů, vína na trávení, vinné nápoje a vinné stříky, vinné destiláty, alkoholické nápoje s výjimkou piva, vše pocházející z Portugalska; (35) propagační, reklamní a informační činnost všeho druhu, marketing, maloobchodní a velkoobchodní prodej a zprostředkovatelské služby v oblasti nákupu a prodeje vín, alkoholických nápojů a nealkoholických nápojů pocházejících z Portugalska, zprostředkování v oblasti nákupu a prodeje zboží prostřednictvím Internetu, zejména s víny, alkoholickými a nealkoholickými nápoji pocházejícími z Portugalska, vystavování a nabízení vín (pocházejících z Portugalska) k prodeji, obchodní výstavy, poradenství v obchodní činnosti v oboru vinařství a sommeliérství, předvádění/obchodní prezentace produktů, organizování soutěží, výstav a veletrhů s vínem pro obchodní a reklamní účely, obchodní činnost se zemědělskými a vinařskými výrobky (pocházejícími z Portugalska); (39) doprava, balení a skladování zboží, (40) vinařství, vinohradnictví (výroba vína, zpracování vinných hroznů); (43) hostinské služby, restaurační služby, ochutnávka vín a alkoholických nápojů (zajištění nápojů), provozování vinných sklípků, služby zajišťující stravování a nápoje, vinárna, vinotéka, vinný bar, kavárna.  
(511) 33, 35, 39, 40, 43  
(540)



(111) **368718**  
(220) 20.10.2017  
(320) 20.10.2017  
(442) 13.06.2018  
(151) 19.09.2018  
(730) **Kurka Miroslav Ing.**, U Centrumu 749, Orlová, Lutyně, 73514, CZ  
(740) Ing. Iva Rylková, Polská 1525/12, Ostrava, Poruba, 70800  
(210) O-543146  
(591) Barevná  
(510) (6) kovová pletiva; (9) azbestové ochranné rukavice, bezpečnostní a záchranné oděvy, včetně ochranných oděvů proti úrazům, radiaci nebo ohni, bezpečnostních a záchranných rukavic, ochranných a záchranných pokrývek hlavy a chráničů těla nebo hlavy proti úrazům, radiaci nebo ohni, ochranné síťe proti nehodám, ochranné prostředky osobní proti nehodám, akumulátory elektrické, antény, baterie elektrické, cívkové elektrické, čipy (integrováné obvody), článkové přepínače (elektrotechnika), dálkové ovladače, detektory, magnetické disky, disky kompaktní, disky optické, elektrické dráty, elektrické kabely, elektrické měniče, elektrické spojky, materiály na elektrické vedení, elektrické zásuvky, GPS, měřicí nástroje a přístroje, přepětíové chrániče, jističe, kontakty elektrické, krabice odbočné (elektrotechnika), magnety, mikroprocesory, modemy, monitorovací přístroje elektrické, nabíječky akumulátorů, nabíječky baterií, odpory elektrické, odrušovače (elektronika), operační systémy (nahrané programy), rozvodné panely, rozvodné skříně, kalkulačky, vypínače, elektrická relé, reostaty, respirátory, řídicí a kontrolní panely, signalizační panely (světelné nebo mechanické), skříňové rozvaděče, sluchátka, software počítačový (nahraný), spínače, svorkovnice, tepelné regulátory, transformátory (elektrotechnika), transpondéry, usměrňovače proudu, elektrické vodiče, optická vlákna, zesilovače, powerbanky (záložní zdroje elektrické energie), váhy, světelné diody (LED); (10) roušky (obličejové) pro lékařský personál, roušky chirurgické, obuv ortopedická, boty pro lékařské účely; (11) žárovky, svítliny, osvětlovací tělesa; (16) lepenka papírová; (17) azbestová lepenka, materiál na izolace, materiál na těsnění, izolační pásy; (19) lepenka pro stavebnictví, pletiva nekovová (pro ploty), nekovový stavební materiál; (24) látky a jiné textilie (metráž), kapesníky, ložní prádlo, lůžkoviny, matrace, povlaky z textilních materiálů, potahy, pokrývky,



přežozy (s výjimkou papírových), pytlovina, mycí rukavice, toaletní rukavice, ubrusy, ubrousky, záclony, ručníky, závěsy textilní nebo plastové, ručníky, žinky, koupelnové textilie (s výjimkou oblečení); (25) oděvy, rukavice, šály, šátky, čepice a jiné pokrývky hlavy (kromě přilby nebo štítu), vše včetně pracovních, zástěry, kombinézy, pracovní pláště, uniformy, pláštěnky, prádlo, obuv (včetně pracovní obuvi) a trepky (včetně pracovních), ponožky a punčochové zboží, protiskluzové pomůcky na obuv (nesmeky); (35) zprostředkování obchodu s chemickými přípravky, hasicími přístroji, ředidly, barvami, laky, mořidly, odstraňovači skvrn, barvivý pro barvení oděvů, mýdla a mycími přípravky, bělicími přípravky, čistícími přípravky, lešticími přípravky, přípravky pro odmašťování a broušení, mazadly, vosky, svíčkami, kosmetickými přípravky, vlasovou kosmetikou, autokosmetikou, pracími přípravky, avivážemi, vonnými esencemi, osvěžovači vzduchu, dezinfekčními přípravky, insekticidy, odpuzovači hmyzu, hygienickými potřebami pro úklid, hygienickými výrobky pro osobní hygienu, obvazovou vatou, lékárníčkami, odstraňovači zápachu, kovovými madly, kovovými háčky, vysavači prachu, ručním nářadím, úklidovým nářadím, hrábly, násadami pro úklidové nářadí, okenními škrabkami a sěrky, malířskými a natěračskými válečky, držáky malířských a natěračských válečků, etiketovacími kleštěmi, mycím a úklidovým nářadím, přístroji, břitvami, holicími strojky, držáky žiletek, ochrannými pracovními pomůckami, ochrannými přilbami, brýlemi, ochrannými zátkami do uší, sluchátky, ochrannými filtry, oděvy vyhřívanými elektricky, izotermickými fóliemi, zdravotnickými pomůckami, bezpečnostními reflexními prvky, ortopedickými pomůckami, rouškami (obličejové) pro lékařský personál, rouškami chirurgickými, ortopedickou obuví, botami pro lékařské účely, vozíky, vozíky na nářadí, chronometrickými přístroji, časovači pro vaření, papírenskými výrobky, etiketami, papírem, balícím papírem, sáčky, pytlí, odpadkovými sáčky a pytlí, papírovými ručníky nebo utěrkami, papírovými ubrusy a ubrousky, toaletními potřebami, kancelářskými potřebami, sáčky do vysavačů prachu, balícími fóliemi, alobalem, plastickými obaly, taškami, řemeny, zrcadly, zrcátka, rámy, výrobky z proutí, pomůckami a nádobami pro domácnost a kuchyni, sušáky na prádlo, odpadkovými koši, držáky lahví, držáky mýdla nebo papíru, dávkovači mycích nebo čistících prostředků, hřebeny, mycími houbami, kartáči, štětky, čistícími potřebami, kbelíky, konvemi, vědry, nádobím, jednorázovým nádobím z papíru nebo plastu, toaletními doplňky, WC kartáči, stojany na WC kartáče, háčky na ručníky, podložkami pod mýdla, šňůrami, lany, provazy, sítkami, plachtami, textilními materiály ze surových vláken, nitěmi, ubrusy, povlečením, ložním prádlem, lůžkovinami, matracemi, metráži (textil), ručníky, kapesníky, utěrkami, žinkami, hadry, prachovkami, oděvy, pracovními oděvy, pracovními rukavicemi, kombinézami, obuví, pracovní obuví, protiskluzovými pomůckami na obuv, pytlí na oděvy, vaky na oděvy, pokrývkami hlavy, pracovními uniformami, prýmkařským zbožím, rohožkami, gumovými nebo textilními rohožemi, koberci, výstražnými cedulemi, dopravními kužely, spojovacím elektro materiálem, elektroinstalačním materiálem, konektory, počítači, monitory, klávesnicemi, bateriemi, nabíječkami, powerbankami, váhami, měřidly, měřicími nástroji a přístroji, váhami, osvětlovacími tělesy, svítilnami, žárovkami, diodami, dálkovými ovladači, izolačními páskami, pletivy kovovými, pletivy plastovými, účetní služby, marketing, reklama, dodavatelské služby pro třetí osoby (nákup výrobků pro jiné podniky), externí administrativní management pro firmy, prezentace výrobků v komunikačních médiích pro účely maloobchodu, pořádání veletrhů pro obchodní a reklamní účely, subdodavatelské služby (obchodní pomoc); (39) doprava, přeprava, balení zboží, doručování zboží, skladování, pronájem skladovacích kontejnerů, zprostředkování dopravy (zasílatelství).

(511) 6, 9, 10, 11, 16, 17, 19, 24, 25, 35, 39  
(540)

 řempo

(111) 368719  
(220) 25.10.2017

(320) 25.10.2017  
(442) 13.06.2018  
(151) 19.09.2018  
(730) MUCOS Pharma CZ, s.r.o., Uhřetěveská 448, Průhonice, 25243, CZ  
(740) Rott, Růžička & Guttman Patentové, známkové a advokátní kanceláře, JUDr. Vladimír Rott, Vinohradská 37, Praha 2, 12000  
(210) O-543271  
(591) Barevná  
(510) (5) léčiva, potravinové doplňky obsahující hydrolytické enzymy s posilujícími účinky na organismus.  
(511) 5  
(540)



(111) 368720  
(220) 25.10.2017  
(320) 25.10.2017  
(442) 13.06.2018  
(151) 19.09.2018  
(730) MUCOS Pharma CZ, s.r.o., Uhřetěveská 448, Průhonice, 25243, CZ  
(740) Rott, Růžička & Guttman Patentové, známkové a advokátní kanceláře, JUDr. Vladimír Rott, Vinohradská 37, Praha 2, 12000  
(210) O-543272  
(510) (5) léčiva, potravinové doplňky obsahující hydrolytické enzymy s posilujícími účinky na organismus.  
(511) 5  
(540)

**Lék Wobenzym...prostě pomáhá**

(111) 368721  
(220) 14.12.2017  
(320) 14.12.2017  
(442) 13.06.2018  
(151) 19.09.2018  
(730) HEINZ FOOD a.s., Jerlochovice 120, Fulnek, 74245, CZ  
(740) Ing. Pavel Nádvořník s.r.o., Sokola Tůmy 1099/1, Ostrava - Mariánské Hory, 70900  
(210) O-544481  
(510) (5) potravní doplňky a dietetické léčebné přípravky, potravinové doplňky ne pro lékařské účely a obsahující látky rostlinného původu, potravinové doplňky ne pro lékařské účely (zařazené v této třídě) a obsahující látky rostlinného původu, potravinové doplňky obohacené vitamíny nebo minerály nebo stopovými prvky, vitamínové přípravky, potravinové doplňky na bázi náhradních sladidel, potraviny pro diabetiky, doplňky zdravé výživy (potravní doplňky) pro osoby se zvláštními dietními požadavky, bylinné a rostlinné výtažky pro léčebné účely, medicínální sirupy, vitamínová a minerální výživa ve formě koncentrátů pro léčebné účely, dietní a nutriční přípravky a léčiva, cukrovinky nebo pastilky nebo tabletky nebo tobolky nebo kapsle nebo žvýkačky s léčivými přísadami, bylinné výtažky nebo sirupy pro léčebné účely, dietní potraviny pro léčebné účely, dietetická vláknina, léčivé oleje, bylinné čaje pro lékařské účely, byliny (léčivé), vše vyráběné a pěstované v souladu s předpisy o ekologickém zemědělství; (29) pomazánky z ořechů, želé, džemy, kompoty, ovocné a zeleninové pomazánky, pochutiny na bázi ořechů zařazené v této třídě, zpracované ovoce, houby, zelenina, ořechy a luštěniny, rostlinné oleje do potravin, rostlinné tuky do potravin, mléko a mléčné výrobky a jejich náhražky, máslo, máslo ze semen, ořechové máslo, přípravky na výrobu cukrovinek na bázi zpracovaných ořechů a mandlí, směsi náplní (potravinářské výrobky na bázi zpracovaných ořechů a mandlí, vše vyráběné a pěstované v souladu s předpisy o ekologickém zemědělství; (30) čokoládové pomazánky, čokoládové pomazánky obsahující ořechy, čokoládové krémy, sladké pomazánky, tyčinky obsahující směs cereálií,

ořechů a sušeného ovoce (cukrovinky), příchutě a chuťové přísady do potravin a nápojů (jiné než esenciální oleje), rostlinné koncentráty používané k dochucování, cukrovinky, koření, přírodní sladidla, sirupy a melasa, káva, kávové výtažky, potraviny na bázi kakaa zařazené v této třídě, vše vyráběné a pěstované v souladu s předpisy o ekologickém zemědělství.

(511) 5, 29, 30

(540)

## BIONuta

(111) **368722**

(220) 14.12.2017

(320) 14.12.2017

(442) 13.06.2018

(151) 19.09.2018

(730) **HEINZ FOOD a.s.**, Jerlochovice 120, Fulnek, 74245, CZ

(740) Ing. Pavel Nádvořník s.r.o., Sokola Tůmy 1099/1, Ostrava - Mariánské

Hory, 70900

(210) O-544482

(591) Barevná

(510) (5) potravní doplňky a dietetické léčebné přípravky, potravinové doplňky ne pro lékařské účely a obsahující látky rostlinného původu, potravinové doplňky ne pro lékařské účely (zařazené v této třídě) a obsahující látky rostlinného původu, potravinové doplňky obohacené vitamíny nebo minerály nebo stopovými prvky, vitamínové přípravky, potravinové doplňky na bázi náhradních sladidel, potraviny pro diabetiky, doplňky zdravé výživy (potravní doplňky) pro osoby se zvláštními dietními požadavky, bylinné a rostlinné výtažky pro léčebné účely, medicínální sirupy, vitamínová a minerální výživa ve formě koncentrátů pro léčebné účely, dietní a nutriční přípravky a léčiva, cukrovinky nebo pastilky nebo tabletky nebo tobolky nebo kapsle nebo žvýkačky s léčivými přísadami, bylinné výtažky nebo sirupy pro léčebné účely, dietní potraviny pro léčebné účely, dietetická vláknina, léčivé oleje, bylinné čaje pro lékařské účely, byliny (léčivé), vše vyráběné a pěstované v souladu s předpisy o ekologickém zemědělství; (29) pomazánky z ořechů, želé, džemy, kompoty, ovocné a zeleninové pomazánky, pochutiny na bázi ořechů zařazené v této třídě, zpracované ovoce, houby, zelenina, ořechy a luštěniny, rostlinné oleje do potravin, rostlinné tuky do potravin, mléko a mléčné výrobky a jejich náhražky, máslo, máslo ze semen, ořechové máslo, přípravky na výrobu cukrovinek na bázi zpracovaných ořechů a mandlí, směsi náplní (potravinářské výrobky na bázi zpracovaných ořechů a mandlí, vše vyráběné a pěstované v souladu s předpisy o ekologickém zemědělství; (30) čokoládové pomazánky, čokoládové pomazánky obsahující ořechy, čokoládové krémy, sladké pomazánky, tyčinky obsahující směs cereálií, ořechů a sušeného ovoce (cukrovinky), příchutě a chuťové přísady do potravin a nápojů (jiné než esenciální oleje), rostlinné koncentráty používané k dochucování, cukrovinky, koření, přírodní sladidla, sirupy a melasa, káva, kávové výtažky, potraviny na bázi kakaa zařazené v této třídě, vše vyráběné a pěstované v souladu s předpisy o ekologickém zemědělství.

(511) 5, 29, 30

(540)

## BIONuta

(111) **368723**

(220) 21.12.2017

(320) 21.12.2017

(442) 13.06.2018

(151) 19.09.2018

(730) **Nagyová Tereza**, Fibichova 1586/11, Praha 3, Žižkov, 13000, CZ

(740) Mgr. Zuzana Šimonovská LL.M., Jaselská 311/25, Praha 6, Dejvice, 16000

(210) O-544675

(510) (5) doplňky stravy pro osoby s dietou, potravinové doplňky, výživové doplňky, antibakteriální farmaceutika, farmaceutické krémy, hydratační

tělová mléka (farmaceutické přípravky), léčivé krémy, hygienické vložky, inkontinenční vložky, jednorázové kalhotky, kalhotky zdravotní (hygienické), deodoranty na textil, mýdla, bylinné a léčivé čaje, masti, dezinfekční přípravky, vše spadající do této třídy; (25) spodní prádlo, body, spodní prádlo na jedno použití, krajkové spodní prádlo, tvarovací spodní prádlo, dámské kalhotky; (41) Pořádání a vedení workshopů, seminářů, kurzů, vzdělávacích fór v oblasti stomie, poskytování elektronických publikací, videí, filmů online bez možnosti stažení, školení, vzdělávací služby, školení o výživě, udržování kondice, kurzy zdravotní péče a výživy, životní koučing- zvládání života s postižením, poskytování školení v oblasti zdravotní péče a výživy, poskytování vzdělávacích kurzů vztahujících se k výživě, školení o výživě, vedení workshopů a seminářů v oblasti osobnostního uvědomění.

(511) 5, 25, 41

(540)

## NEJSEM TABU

(111) **368724**

(220) 25.01.2018

(320) 25.01.2018

(442) 13.06.2018

(151) 19.09.2018

(730) **ArcelorMittal Ostrava a.s.**, Vratimovská 689/117, Ostrava, Kunčice, 70702, CZ

(210) O-545318

(510) (9) reklamní a propagační kreativní brýle; (16) reklamní, inzertní a propagační materiály, a to tištěné a dále propisovací tužky a bloky, tiskoviny všeho druhu; (21) reklamní a propagační papírové jednorázové vějíře; (25) oděvy, obuv, pokrývky hlavy, reklamní a propagační pláštěnky; (35) propagační činnost, reklama, reklamní, marketingové a propagační služby, organizování výstav a akcí k obchodním nebo reklamním účelům, event marketing (získávání zákazníků pořádáním akcí), propagace mimořádných akcí, propagace sportovních soutěží a akcí, propagace hudebních akcí; (36) pojištění, finančnictví, peněžnictví, služby v oblasti nemovitostí, sbírání darů v oblasti charity a pro dobročinné účely, shromažďování finančních prostředků pro dobročinné účely, organizování dobročinných sbírek; (41) vzdělávání, školení, zábava, sportovní a kulturní činnost, organizování sportovních, společenských a kulturních událostí, organizování sportovních a zábavných soutěží, organizování tanečních akcí a soutěží, organizování zábavně-společenských akcí.

(511) 9, 16, 21, 25, 35, 36, 41

(540)

## Tanec pro život

(111) **368725**

(220) 25.01.2018

(320) 25.01.2018

(442) 13.06.2018

(151) 19.09.2018

(730) **ArcelorMittal Ostrava a.s.**, Vratimovská 689/117, Ostrava, Kunčice, 70702, CZ

(210) O-545319

(510) (9) reklamní a propagační kreativní brýle; (16) reklamní, inzertní a propagační materiály, a to tištěné a dále propisovací tužky a bloky, tiskoviny všeho druhu; (21) reklamní a propagační papírové jednorázové vějíře; (25) oděvy, obuv, pokrývky hlavy, reklamní a propagační pláštěnky; (35) propagační činnost, reklama, reklamní, marketingové a propagační služby, organizování výstav a akcí k obchodním nebo reklamním účelům, event marketing (získávání zákazníků pořádáním akcí), propagace mimořádných akcí, propagace sportovních soutěží a akcí, propagace hudebních akcí; (36) pojištění, finančnictví, peněžnictví, služby v oblasti nemovitostí, sbírání darů v oblasti charity a pro dobročinné účely, shromažďování finančních prostředků pro dobročinné účely, organizování

dobročinných sbírek; (41) vzdělávání, školení, zábava, sportovní a kulturní činnost, organizování sportovních, společenských a kulturních událostí, organizování sportovních a zábavných soutěží, organizování tanečních akcí a soutěží, organizování zábavně-společenských akcí.

(511) 9, 16, 21, 25, 35, 36, 41

(540)

## Dance for life

(111) **368726**

(220) 16.05.2016

(320) 08.03.2016

(442) 13.06.2018

(151) 19.09.2018

(730) **Amazon Technologies, Inc.**, 410 Terry Ave N, Seattle, WA 98109, WA, US

(740) ZIVKO MIJATOVIC & PARTNERS s.r.o., Jugoslávských partyzánů 639/26, Praha 6, 16000

(210) O-545320

(510) (29) maso, ryby, drůbež a zvěřina, masové výtažky, konzervované, mražené, sušené a vařené ovoce a zelenina, želé, džemy, kompoty, vejce, mléko a mléčné výrobky, jedlé oleje a tuky, ajvar (konzervované papriky), bilkovina pro kulinářské účely, proteinové mléko, algináty pro kulinářské účely, mleté mandle, aloe vera určená pro lidskou spotřebu, ančovičky neživé, zvířecí morek pro potravinářské účely, jablečné pyré, slanina, konzervované fazole, jelita, jedlý kostní olej, bujóny, bujónové koncentráty, máslo, máslový krém, kaviár, uzeniny, sýr, škeble (neživé), kakaové máslo, kokosové máslo, kokos sušený, kokosový tuk, kokosový olej, ovocné kompoty, kondenzované mléko, kukuřičný olej, brusinková omáčka (kompot), raci neživí, smetana (mléčný výrobek), krokety, korýši neživí, tvaroh, zpracované datle, jedlá ptačí kůže, potravinářské tuky, potravinářské oleje, vejce, pomazánky na chléb obsahující tuk, tukové základy na výrobu jedlých tuků, rybí filé, rybí pokrmy pro lidskou spotřebu, rybí pěny, ryby neživé, konzervované ryby, rybí konzervy, potraviny připravené z ryb, kandované ovoce, mražené ovoce, svačinky na bázi ovoce, ovocné džemy, ovocné želé, ovocná kůra, konzervované ovoce, ovoce naložené v alkoholu, ovocná dřeví, ovocné saláty, dušené ovoce, ovocné konzervy, zvěřina neživá, želatina, nakládané okurky, zázvorový džem, šunka, sledi, humus (cizrnová pomazánka), vyzina pro potravinářské účely, ovocné džemy, želé pro potravinářské účely, kefir (mléčný nápoj), kimčchi (pokrm z kvašené zeleniny), kumys (mléčný nápoj), sádlo pro potravinářské účely, lecitin pro kulinářské účely, konzervovaná čočka, lněný olej pro kulinářské účely, játra, játrava paštika, humři neživí, bramborové lupínky s nízkým obsahem tuku, margarín, marmeláda, masné výrobky, masové extrakty, huspenina, konzervované maso, masové konzervy, mléčné nápoje s převažujícím podílem mléka, mléčné kvasinky pro kulinářské účely, mléčné koktejly, konzervované houby, mušle neživé, nealkoholický vaječný likér, zpracované oříšky, potravinářský olivový olej, konzervované olivy, konzervovaná cibule, ústřice neživé, potravinářský palmový olej z jader, potravinářský palmový olej, arašídové máslo, zpracované arašidy, konzervovaný hrášek, pektin pro kulinářské účely, picalilli (zahuštěná kořeněná zelenina), kvašená zelenina, pyl upravený jako potravina, vepřové maso, bramborové lupínky, bramborové vločky, smažené pokrmy z brambor, drůbež neživá, sušená vejce, garnáti neživí, přípravky na výrobu bujónů, přípravky na výrobu polévek, konzervovaný česnek, zpracované rybí jikry, zpracovaná semena, zpracovaná slunečnicová semínka, prostokvasha (kyselé mléko), rozinky, potravinářský řepkový olej, syřidlo, ryazhenka (pečené kvašené mléko), losos neživý, solené ryby, solené maso, sardinky, kysané zelí, párky, klobásy, salámy, uzeniny v těstíčku, sumýši neživí, výtažky z mořských řas jako potravina, sezamový olej, měkkýši neživí, krevety neživé, kukly housenek bouce morušového pro lidskou spotřebu, smetana (zakysaná smetana), šnečí vajíčka ke konzumaci, polévky, konzervované potravinářské sójové boby, sójové mléko (náhražka mléka), langusty neživé, lůj jako potravina, potravinářský slunečnicový olej, tahini (pasta ze sezamových semínek), opečené mořské řasy, tofu, rajčatová šťáva na vaření, rajčatový protlak, dršťky, konzervované lanýže, tuňák neživý, zeleninové šťávy na vaření, zeleninová pěna, zeleninové saláty, přípravky na výrobu zeleninových polévek, vařená zelenina, sušená zelenina, konzervovaná zelenina, zeleninové konzervy, syrovátka, šlehačka, vaječný bílek, jogurt, vaječný žloutek, mandlové mléko (nápoj), arašídové mléko (nealkoholický nápoj); (30) káva, čaj, kakao a kávové náhražky, rýže, tapioka a ságo, mouka a přípravky vyrobené z obilnin, chléb, pečivo a cukrovinky, zmrzlina, cukr, med, melasa, droždí, prášek do pečiva, sůl, hořčice, ocet, omáčky (chuťové přísady), koření, led (zmrazená voda), nové koření, mandlové cukrovinky, mandlové těsto, anýz, aromatické přípravky do potravin, kávové náhražky, pečící prášek, jedlá

soda (soda bikarbóna potravinářská), ječná mouka, fazolová mouka, pивní ocet, pojiva do zmrzlin, chléb, pečivo (typu housky, rohlíky), strouhanka, sladké žemle, cukrářské polevy (na dorty), prášek na přípravu dortů/koláčů, dorty, kandys, kapary, karamely (bonbóny), celerová sůl, cereální tyčinky, svačimové občerstvení na bázi cereálií, přípravky z obilnin, cheesburgry (sendviče), zvykačky, cikorka (kávová náhražka), vločky (cereální výrobky), čokoláda, čokoládové nápoje, čokoládové nápoje s mlékem, čokoládová pěna, chow-chow (dochucovadlo), čatni (dochucovadlo), skořice (koření), hřebíček (koření), kakao, kakaové nápoje, kakaové nápoje s mlékem, káva, kávové nápoje, kávové nápoje s mlékem, příchutě do kávy, dochucovadla, cukrářské výrobky, cukrovinky ke zdobení vánočních stromků, pečené sušenky a koláčky, kuchyňská sůl, kukuřičné vločky, kukuřičná mouka, mletá kukuřice, pražená kukuřice, kuskus (semolina), krekry, vinný kámen pro kulinářské použití, drcený ječmen, drcený oves, kari (koření), krém z vajec a mléka (pečené zákusky), dezertní pěna (cukrovinka), těsto, salátové zálivky, produkty určené ke konzumaci v mraženém stavu, potravinářské esence, s výjimkou éterických esencí a esenciálních olejů, moučná jídla, kvasnice do těst, příchutě s výjimkou esenciálních olejů, příchutě do nápojů, jiné než esenciální oleje, příchutě do dortů, jiné než esenciální oleje, výrobky z mouky, fondány (cukrovinky), mražený jogurt (mražená cukrovinka), ovocné omáčky (pasirované), želé ovocné (cukrovinky), konzervované zahradní bylinky (koření přísady), zázvor (koření), perník, glukóza pro kulinářské účely, lepkové přísady pro kulinářské účely, lepek jako potravina, zlatý sirup (melasový), kroupy pro lidskou spotřebu, mléčná ovesná kaše jako potravina, chalva, glazura na šunku, cereální tyčinky s vysokým obsahem proteinů, kukuřičná kaše, kukuřičná krupice, loupáný ječmen, loupáný oves, zmrzlinový krém, led na osvěžení, led přírodní nebo umělý, ledový čaj, trestí neléčebné, kečup (omáčka), kypřící prostředky, lněná semínka určená pro lidskou spotřebu, lékořice (cukrovinka), pastilky (cukrovinky), makaróny, makronky (cukrovinky), sladové sušenky, sladový výtažek do potravin, sladový výtažek určený pro lidskou spotřebu, maltóza, marinády, marcipán, majonéza, masové šťávy, masové koláče, přípravky pro zjemnění masa pro domácí použití, mentol do cukrovinek, melasa pro potravinářské účely, mšičky, hořčice, hořčičná moučka, přírodní sladidla, hotové pokrmy z nudlí, nudle, muškátový oříšek, potraviny na bázi ovsa, ovesné vločky, mletý oves, palmový cukr, palačinky, těstoviny, omáčky na těstoviny, paštiky zapečené v těstě, sladké pečivo a cukrářské výrobky, těsto na přípravu pečiva, arašídové cukrovinky, pepř, mentolky, paprika (koření), pesto (omáčka), máslové sušenky, minizákusky (dortíky), koláče, pizza, popcorn, bramborová moučka pro potravinářské účely, prášky na výrobu zmrzliny, pralinky, přípravky na tužení šlehačky, pudinky, quiche (slaný koláč), ravioli, zeleninové a ovocné omáčky k masům (dochucovadla), rýže, pochutiny na bázi rýže, rýžové chlebičky, včelí mateří kašička, suchary, šafrán (koření), ságo, sůl ke konzervování potravin, sendviče, omáčky (dochucovadla), pojiva do uzenin, mořská voda na vaření, ochucovadla, mořské řasy (ochucovadlo), semolina, sorbety (zmrzliny), pasta ze sójových bobů (ochucovadlo), sójová mouka, sójová omáčka, špagety, koření, jamí závitky, badyán, škrob jako potrava, pendrek (cukrovinka), suši, bonbóny, tabbouleh (arabský salát), tacos (mexické jídlo), tapioka, tapioková mouka pro potravinářské účely, menší koláče, čaj, čajové nápoje, zahušťovací přípravky pro vaření pokrmů, rajčatová omáčka, tortilly, kurkuma pro potravinářské účely, nekynutý chléb, neprażená káva, vanilka (příchut'), vanilin (náhražka vanilky), rostlinné přípravky jako kávové náhražky, vermicelli (nudle), ocet, vařle, pšeničná mouka, pšeničné klíčky pro lidskou spotřebu, droždí; (31) čerstvé ovoce a zelenina, semena, přírodní rostliny a květiny, krmiva pro zvířata, slad, řasy pro lidskou spotřebu a jako krmivo pro zvířata, algarovila jako krmivo, čerstvé mandle, aloe vera (rostlina), krmiva a potrava pro zvířata, cukrová třtina vylisovaná (surovina), nezpracovaný ječmen, čerstvé fazole a řepa, bobuloviny jako čerstvé ovoce, nápoje pro zvířata, krmivo pro ptáky, otruby, otrubová kaše pro živočišnou spotřebu, nezpracovaná zrna obilnin, čerstvé kaštiny, čekankové kořeny, čerstvá čekanka, vánoční stromky (živé), citrusové ovoce, syrové kakaové boby, kokosové skořápky, kokosové ořechy, kolové oříšky, kopa, čerstvé okurky, sépiová kost pro ptáky, psi suchary, mláto, jedlé zvykačky pro zvířata, živé ryby, rybí moučka pro zvířecí spotřebu, sušené květiny k dekoračním účelům, přírodní květiny, ovoce čerstvé, čerstvé zahradní bylinky, zrní (obilniny), zrní pro živočišnou spotřebu, čerstvé hrozny, seno, čerstvé lískové ořechy, chmelové šišky, chmel, jalovcové bobule, čerstvý pór, čerstvé citróny, čerstvá čočka, čerstvý hlávkový salát, lněné semeno pro zvířecí spotřebu, lněná mouka pro zvířecí spotřebu, živí humři, syrové plody rohovníku, nezpracovaná kukuřice, krmné kukuřičné pokrutiny, slad na výrobu piva a lihovin, matoliny (zbytky po vylisování ovoce), čerstvé tykve, krmné mouky, čerstvé houby, živé mušle, kopřivy, čerstvé oříšky, nezpracovaný oves, olejné pokrutiny, čerstvé olivy, cibule jako čerstvá zelenina, čerstvé pomeranče, živé ústřice, palmy (stromy), palmové listy,



arašídové pokrutiny pro zvířata, arašídová moučka pro zvířata, čerstvé arašidy, čerstvý hrách, papriky (rostliny), potrava pro domácí zvířata, rostliny, sušené rostliny pro dekoraci, pyl (surovina), čerstvé brambory, surové kůry, zbytkové produkty zpracování obilovin jako krmivo, vinné výpalky, čerstvá rebarbora, rýžová moučka jako krmivo, nezpracovaná rýže, krmné kořeny, nezpracované žito a sezam, živí měkkýši, vajíčka bource morušového, bourec morušový, přírodní trávník, čerstvý špenát, cukrová třtina, čerstvé lanýže, čerstvá zelenina, vinná réva (rostliny), nezpracovaná pšenice, pšeničné klíčky jako krmivo, věnce ze živých květů, krmné droždí; (32) piva, minerální a sycené vody a jiné nápoje nealkoholické, ovocné nápoje a ovocné šťávy, sirupy a jiné přípravky na výrobu nápojů, perlivá voda, nealkoholické nápoje z aloe vera, nealkoholické aperitivy, pivní mladina, nealkoholický cider, nealkoholické koktejly, esence na výrobu nápojů, chmelové výtažky pro výrobu piva, ovocné džusy, nealkoholické ovocné nektary, zázvorové pivo, nekvašený hroznový mošt, izotonické nápoje, kvas (nealkoholický nápoj), limonády, voda obsahující lithium, sladové pivo, sladina, mošt, nealkoholické výtažky z ovoce, nealkoholické nápoje z ovocných šťáv, nealkoholické nápoje na bázi medu, orgeada, tablety pro přípravu šumivých nápojů, prášky pro přípravu šumivých nápojů, přípravky na výrobu sodovky, přípravky k výrobě nápojů, přípravky pro výrobu likérů, přípravky pro výrobu minerální vody, sarsaparilla (nealkoholický nápoj), selterská voda, smoothie, sodová voda, sorbety (nápoje), sirupy do nápojů, sirupy k přípravě limonády, stolní vody, rajčatová šťáva (nápoj), zeleninové šťávy (nápoje), vody (nápoje), syrovátkové nápoje; (33) alkoholické nápoje (s výjimkou piva), alkoholické nápoje obsahující ovoce, alkoholické nápoje s výjimkou piva, alkoholové esence, alkoholové výtažky, anýzový likér, anýzovka, aperitivy, arak, hořké likéry, brandy, cider, alkoholické koktejly, curaçao, digestivy (likéry a lihoviny), destilované nápoje, alkoholické výtažky z ovoce, gin, medovina, griotka, likéry, nira (alkoholický nápoj z cukrové třtiny), peppermintový likér, perry, matolinové víno, předem namíchané alkoholické nápoje, s výjimkou nápojů na bázi piva, alkoholické nápoje z rýže, rum, saké, lihoviny (nápoje), vodka, whisky, víno; (35) propagační činnost, reklama, obchodní management, obchodní administrativa, kancelářské práce, maloobchodní služby a on-line maloobchodní služby související s prodejem výrobků, jako je ajvar (konzervované papriky), bílkovina pro kulinářské účely, proteinové mléko, algináty pro kulinářské účely, mleté mandle, aloe vera určená pro lidskou spotřebu, ančovičky neživé, jablečné pyré, slanina, konzervované fazole, jelita, jedlý kostní olej, bujóny, bujónové koncentráty, máslo, máslový krém, kaviár, uzenniny, sýr, škeble (neživé), kakaové máslo, kokosové máslo, kokos sušený, kokosový tuk, kokosový olej, ovocné kompoty, kondenzované mléko, kukuřičný olej, brusinková omáčka (kompot), raci neživí, smetana (mléčný výrobek), krokety, korýši neživí, tvaroh, datle, jedlá ptačí hnízda, potravinářské tuky, potravinářské oleje, vejce, pomazánky na chléb obsahující tuk, tukové základy na výrobu jedlých tuků, rybí filé, rybí pokrmy pro lidskou spotřebu, rybí pěny, ryby neživé, konzervované ryby, rybí konzervy, potraviny připravené z ryb, kandované ovoce, mražené ovoce, svačinky na bázi ovoce, ovocné lupínky, ovocné želé, ovocná kůra, konzervované ovoce, ovoce naložené v alkoholu, ovocná dřevina, ovocné saláty, dušené ovoce, ovocné konzervy, zvěřina neživá, želatina, nakládané okurky, zázvorový džem, šunka, sledi, humus (cizmová pomazánka), vyzina pro potravinářské účely, ovocné džemy, želé pro potravinářské účely, kefir (mléčný nápoj), kimčchi (pokrm z kvašené zeleniny), kumys (mléčný nápoj), sádlo pro potravinářské účely, lecitin pro kulinářské účely, konzervovaná čočka, lněný olej pro kulinářské účely, játra, játrová paštika, humři neživí, bramborové lupínky s nízkým obsahem tuku, margarín, marmeláda, maso a masné výrobky, masové extrakty, huspenina, konzervované maso, masové konzervy, mléko, mléčné nápoje s převažujícím podílem mléka, mléčné kvasinky pro kulinářské účely, mléčné výrobky, mléčné koktejly, konzervované houby, mušle neživé, nealkoholický vaječný likér, zpracované oříšky, potravinářský olivový olej, konzervované olivy, konzervovaná cibule, ústřice neživé, potravinářský palmový olej z jader, potravinářský palmový olej, arašídové máslo, zpracované arašidy, konzervovaný hrášek, pektin pro kulinářské účely, picalilli, kvašená zelenina, pyl upravený jako potrava, vepřové maso, bramborové lupínky, bramborové vločky, smažené pokrmy z brambor, drůbež neživá, sušená vejce, garnáti neživí, přípravky na výrobu bujónů, přípravky na výrobu polévek, konzervovaný česnek, zpracované rybí jikry, zpracovaná semena, zpracovaná slunečnicová semínka, prostokvasha (kyselé mléko), rozinky, potravinářský řepkový olej, syřidlo, ryazhenka (pečené kvašené mléko), losos, solené ryby, solené maso, sardinky, kysané zelí, párky, kolbásky, salámy, uzenniny v těstíčku, sumýši neživí, výtažky z mořských řas jako potrava, sezamový olej, měkkýši neživí, krevety neživé, kukly housenek bource morušového pro lidskou spotřebu, smetana (zakysaná smetana), šnečí vajíčka ke konzumaci, polévky, konzervované potravinářské sójové boby, sójové mléko (náhražka mléka), langusty

neživé, lůj jako potrava, potravinářský slunečnicový olej, tahini (pasta ze sezamových semínek), opečené mořské řasy, tofu, rajčatová šťáva na vaření, rajčatový protlak, dršťky, konzervované lanýže, tuňák, zeleninové šťávy na vaření, zeleninová pěna, zeleninové saláty, přípravky na výrobu zeleninových polévek, vařená zelenina, sušená zelenina, konzervovaná zelenina, zeleninové konzervy, syrovátka, šlehačka, vaječný bílek, jogurt, vaječný žloutek, nové koření, mandlové cukrovinky, mandlové těsto, anýz, aromatické přípravky do potravin, kávové náhražky, pečící prášek, jedlá soda (soda bikarbona potravinářská), ječná mouka, fazolová mouka, propolis, pivní ocet, pojiva do zmrzlin, chléb, pečivo (typu housky, rohlíky), strouhanka, sladké žemle, cukrářské polevy (na dorty), prášek na přípravu dortů/koláčů, dorty, kandys, kapary, karamely (bonbóny), celerová sůl, cereální tyčinky, svačinové občerstvení na bázi cereálií, přípravky z obilovin, cheesburgry (sendviče), žvýkačky, cikorka (kávová náhražka), vločky (cereální výrobky), čokoláda, čokoládové nápoje, čokoládové nápoje s mlékem, čokoládová pěna, chow-chow (dochucovadlo), čatni (dochucovadlo), skořice (koření), hřebíček (koření), kakao, kakaové nápoje, kakaové nápoje s mlékem, káva, kávové nápoje, kávové nápoje s mlékem, příchutě do kávy, dochucovadla, cukrářské výrobky, cukrovinky ke zdobení vánočních stromků, pečené sušenky a koláčky, kuchyňská sůl, kukuřičné vločky, kukuřičná mouka, mletá kukuřice, pražená kukuřice, kuskus (semolina), krekry, vinný kámen pro kulinářské použití, drčený ječmen, drčený oves, kari (koření), krém z vajec a mléka, dezertní pěna (cukrovinka), těsto, salátové zálivky, produkty určené ke konzumaci v mraženém stavu, potravinářské esence, s výjimkou éterických esencí a esenciálních olejů, moučná jídla, kvasnice do těst, příchutě s výjimkou esenciálních olejů, příchutě do nápojů, jiné než esenciální oleje, příchutě do dortů, jiné než esenciální oleje, výrobky z mouky, fondány (cukrovinky), mražený jogurt (mražená cukrovinka), ovocné omáčky (pasírované), želé ovocné (cukrovinky), konzervované zahradní bylinky (koření přísady), zázvor (koření), permik, glukóza pro kulinářské účely, lepkové přísady pro kulinářské účely, lepek jako potrava, zlatý sirup, kroupy pro lidskou spotřebu, mléčná ovesná kaše jako potrava, chalva, glazura na šunku, cereální tyčinky s vysokým obsahem proteinů, kukuřičná kaše, kukuřičná krupice, med, loupáný ječmen, loupáný oves, zmrzlinový krém, led na osvěžení, led přírodní nebo umělý, ledový čaj, trestí neléčebné, kečup (omáčka), kypřicí prostředky, lněná semínka určená pro lidskou spotřebu, lékořice (cukrovinka), pastilky (cukrovinky), makaróny, makronky (cukrovinky), sladové sušenky, sladový výtažek do potravin, sladový výtažek určený pro lidskou spotřebu, maltóza, marinády, marcipán, majonéza, mouka, masové šťávy, masové koláče, přípravky pro zjemnění masa pro domácí použití, mentol do cukroviněk, melasa pro potravinářské účely, müsli, hořčice, hořčičná moučka, přírodní sladidla, hotové pokrmy z nudlí, nudle, muškátový oříšek, potraviny na bázi ovsy, ovesné vločky, mletý oves, palmový cukr, palačinky, těstoviny, omáčky na těstoviny, paštiky zapečené v těstě, sladké pečivo a cukrářské výrobky, těsto na přípravu pečiva, arašídové cukrovinky, pepř, mentolky, paprika (koření), pesto (omáčka), máslové sušenky, minizákusky (dortíčky), koláče, pizza, popcorn, bramborová moučka pro potravinářské účely, prášky na výrobu zmrzliny, pralinky, přípravky na ztužení šlehačky, pudinky, quiche, ravioli, zeleninové a ovocné omáčky k masům (dochucovadla), rýže, pochutiny na bázi rýže, rýžové chlebičky, včelí mateří chlebička, suchary, šafrán (koření), ságo, sůl ke konzervování potravin, sendviče, omáčky (dochucovadla), pojiva do uzennin, mořská voda na vaření, ochucovadla, mořské řasy (ochucovadlo), semolina, sorbety (zmrzliny), pasta ze sójových bobů (ochucovadlo), sójová mouka, sójová omáčka, špagety, koření, jamí závitky, badyán, škrob jako potrava, pendrek (cukrovinka), cukr, suší, bonbóny, tabbouleh, tacos, tapioka, tapioková mouka pro potravinářské účely, menší koláče, čaj, čajové nápoje, zahušťovací přípravky pro vaření pokrmů, rajčatová omáčka, tortilly, kurkuma pro potravinářské účely, nekynutý chléb, nepražená káva, vanilka (příchut'), vanilin (náhražka vanilky), rostlinné přípravky jako kávové náhražky, vermicelli (nudle), ocet, vafle, pšeničná mouka, pšeničné klíčky pro lidskou spotřebu, droždí, řasy pro lidskou spotřebu a jako krmivo pro zvířata, algarovila jako krmivo, mandle (ovoce), aloe vera (rostlina), přípravky pro výkrm hospodářských zvířat, krmiva a potrava pro zvířata, aromatický písek (podestýlka) pro domácí zvířata, cukrová třtina vylisovaná (surovina), ječmen, čerstvé fazole, řepa, bobuloviny jako čerstvé ovoce, nápoje pro zvířata, krmivo pro ptáky, otruby, otrubová kaše pro živočišnou spotřebu, chovná zvířata, hlízy, keře, nezpracovaná zrna obilnin, čerstvé kaštany, čekankové kořeny, čerstvá čekanka, vánoční stromky, citrusové ovoce, syrové kakaové boby, kokosové skořápky, kokosové ořechy, kolové oříšky, kopra, živí raci, živí korýši, čerstvé okurky, sépiová kost pro ptáky, psi suchary, mláto, jedlé žvýkačky pro zvířata, násadová vejce oplodněná, živé ryby, rybí moučka pro zvířecí spotřebu, krmná lněná mouka, sušené květiny k dekoračním účelům, přírodní květiny, krmiva a potrava pro zvířata, ovoce čerstvé,

čerstvé zahradní bylinky, zrní (obilniny), zrní pro živočišnou spotřebu, (540)  
čerstvé hrozny, šrot pro drůbež, seno, lískové ořechy, chmelové šišky, chmel, jalovcové bobule, čerstvý pórek, čerstvé citróny, čerstvá čočka, čerstvý hlávkový salát, vápník do krmiv pro zvířata, lněné semeno pro zvířecí spotřebu, lněná mouka pro zvířecí spotřebu, živí humři, syrové plody rohovníku, kukuřice, krmné kukuřičné pokrutiny, slad na výrobu piva a lihovin, matoliny (zbytky po vylisování ovoce), čerstvé tykve, krmné kaše pro výkrm hospodářských zvířat, krmné mouky, zvířata chovaná v zajetí, podhoubí pro pěstování hub, čerstvé houby, živé mušle, kopřivy, oříšky (ovoce), oves, olejné pokrutiny, čerstvé olivy, cibule jako čerstvá zelenina, pomeranče, živé ústřice, palmy (stromy), palmové listy, arašídové pokrutiny pro zvířata, arašídová moučka pro zvířata, čerstvé arašidy, čerstvý hrách, papriky (rostliny), potrava pro domácí zvířata, borovicové šišky, semena pro pěstování rostlin, rostliny, sušené rostliny pro dekoraci, pyl (surovina), čerstvé brambory, živá drůbež, zbytkové produkty zpracování obilovin jako krmivo, rebarbora, rýžová moučka jako krmivo, nezpracovaná rýže, krmné kořeny, růže (keře), surový korek, žito, živí sumyši, klíčky semen pro botanické účely, sazenice, sezam, živí měkkýši, čerstvý špenát, vajínka boureč morušového, boureč morušový, přírodní trávník, čerstvý špenát, živé langusty, cukrová třtina, čerstvé lanýže, čerstvá zelenina, vinná réva (rostliny), pšenice, pšeničné klíčky jako krmivo, větve ze živých květů, krmné droždí, perlivá voda, nealkoholické nápoje z aloe vera, nealkoholické aperitivy, pivo, pивní mladina, nealkoholický cider, nealkoholické koktejly, esence na výrobu nápojů, chmelové výtažky pro výrobu piva, ovocné džusy, nealkoholické ovocné nektary, zázvorové pivo, nekvašený hroznový mošt, izotonické nápoje, kvas (nealkoholický nápoj), limonády, voda obsahující lithium, sladové pivo, sladina, mandlové mléko (nápoj), minerální vody (nápoje), mošt, nealkoholické nápoje, nealkoholické výtažky z ovoce, nealkoholické nápoje z ovocných šťáv, nealkoholické nápoje na bázi medu, orgeada, tablety pro přípravu šumivých nápojů, arašídové mléko (nealkoholický nápoj), prášky pro přípravu šumivých nápojů, přípravky na výrobu sodovky, přípravky k výrobě nápojů, přípravky pro výrobu likérů, přípravky pro výrobu minerální vody, sarsaparilla (nealkoholický nápoj), selterská voda, smoothie, sodová voda, sorbety (nápoje), sirupy do nápojů, sirupy k přípravě limonády, stolní vody, rajčatová šťáva (nápoj), zeleninové šťávy (nápoje), vody (nápoje), syrovátkové nápoje, alkoholické nápoje (s výjimkou pív), alkoholické nápoje obsahující ovoce, alkoholické nápoje s výjimkou piva, alkoholové esence, alkoholové výtažky, anýzový likér, anýzovka, aperitivy, arak, hořké likéry, brandy, cider, koktejly, curaço, digestivy (likéry a lihoviny), destilované nápoje, alkoholické výtažky z ovoce, gin, medovina, griotka, likéry, nira (alkoholický nápoj z cukrové třtiny), pepermintový likér, perry, matolinové víno, předem namíchané alkoholické nápoje, s výjimkou nápojů na bázi piva, alkoholické nápoje z rýže, rum, saké, lihoviny (nápoje), vodka, whisky, víno, řízení maloobchodní prodejny a nebo supermarketu, služby maloobchodních prodejen poskytované v oboru čerstvých a upravených potravin, kosmetiky, čistících potřeb, kosmetických potřeb, výrobků pro osobní péči, výrobků pro domácí mazlíčky, krmiv pro domácí mazlíčky, papírových kapesníků, toaletního papíru, ubrousků, zákaznický program věrnostních odměn pro nakupující, informační, poradenské a konzultační služby vztahující se k výše uvedenému; (43) služby zajišťující stravování a nápoje, dočasné ubytování, kavárny, kafeterie, závodní jídelny, zajištění nápojů a stravování (catering), pronájem přístrojů na vaření, pronájem zásobníků pitné vody, restaurace, samoobslužné restaurace, bufety a snack-bary, rezervace dočasného ubytování, restaurační služby, služby bufetu a snack-baru, kavárny s barovou obsluhou a kavárny, restaurace s prodejem jídel s sebou a restaurace s možností odnosu jídla s sebou, zajištění stravování, příprava jídel a nápojů s prodejem s sebou, poskytování informací on-line v oborech vaření, přípravy pokrmů, vín, vhodných kombinací vín a pokrmů, přísad a receptů, poskytování on-line informací v oborech restaurací a místních pokrmů a nápojů.

(511) 29, 30, 31, 32, 33, 35, 43



- (111) **368727**  
(220) 26.01.2018  
(320) 26.01.2018  
(442) 13.06.2018  
(151) 19.09.2018  
(730) **ST. NICOLAUS - trade, a.s.**, Trnavská cesta 100, Bratislava, 82101, SK  
(740) JUDr. Jindřiška Šulcová, U Statku 77, Mnichovo Hradiště, Hněvousice, 29501  
(210) O-545384  
(591) Barevná  
(510) (33) alkoholické nápoje kromě piva pocházející z vymezené oblasti.  
(511) 33  
(540)



- (111) **368728**  
(220) 26.01.2018  
(320) 26.01.2018  
(442) 13.06.2018  
(151) 19.09.2018  
(730) **ST. NICOLAUS - trade, a.s.**, Trnavská cesta 100, Bratislava, 82101, SK  
(740) JUDr. Jindřiška Šulcová, U Statku 77, Mnichovo Hradiště, Hněvousice, 29501  
(210) O-545385  
(591) Barevná  
(510) (33) alkoholické nápoje kromě piva pocházející z vymezené oblasti.  
(511) 33

(540)



- (111) **368729**  
(220) 26.01.2018  
(320) 26.01.2018  
(442) 13.06.2018  
(151) 19.09.2018  
(730) **ST. NICOLAUS - trade, a.s.**, Trnavská cesta 100, Bratislava, 82101, SK  
(740) JUDr. Jindřiška Šulcová, U Statku 77, Mnichovo Hradiště, Hněvousice, 29501  
(210) O-545386  
(591) Barevná  
(510) (33) alkoholické nápoje kromě piva pocházející z vymezené oblasti.  
(511) 33  
(540)



- (111) **368730**  
(220) 26.01.2018  
(320) 26.01.2018  
(442) 13.06.2018  
(151) 19.09.2018  
(730) **ST. NICOLAUS - trade, a.s.**, Trnavská cesta 100, Bratislava, 82101, SK  
(740) JUDr. Jindřiška Šulcová, U Statku 77, Mnichovo Hradiště, Hněvousice, 29501  
(210) O-545387  
(591) Barevná  
(510) (33) alkoholické nápoje kromě piva pocházející z vymezené oblasti.  
(511) 33

(540)



- (111) **368731**  
(220) 30.01.2018  
(320) 30.01.2018  
(442) 13.06.2018  
(151) 19.09.2018  
(730) **4stones, s.r.o.**, Ke Školce 1319/F, Rudná, 25219, CZ  
(740) Ing. Jiří Střelák, Šumberova 42, Praha 6, 16200  
(210) O-545475  
(510) (35) organizování a pořádání prodejních a reklamních akcí, výstav a seminářů, reklamní a marketingová činnost, průzkumy trhu, administrativní práce, předvádění výrobků, modelingové služby, organizační, ekonomické, obchodní a podnikatelské poradenství, manažerské služby, poradenství při řízení firmy a podnikání, dražby a aukce, automatizované i ruční zpracování obchodních dat, správa a prodej obchodních dat, obchodní zastoupení jiných podnikatelských subjektů, personální služby, poradenství v oblasti obchodu, reklamy, marketingu, řízení a administrativy; (36) organizování a pořádání finančních akcí, poradenství v oblasti financí, investic, realit a pojištění, finanční analýzy, finanční řízení, finanční oceňování, garance, záruky, kauce, realitní činnost, makléřská činnost, odhady nemovitostí, provoz a správa nemovitostí, prodej a pronájem nemovitostí, investiční činnost, finanční převody, finanční sbírky, směnářenské služby, developerská činnost v rámci této třídy, poskytování informací v oblasti financí, investic, realit a pojištění, zprostředkování v oblasti financí, investic, realit a pojištění; (41) organizování a pořádání vzdělávacích akcí, výstav a seminářů, vzdělávací, školicí a lektorské činnosti, pořádání kurzů a školení, výchovné činnosti, vydavatelské a nakladatelské činnosti, elektronické publikování, audio-vizuální produkce, fotografování, překladatelství a tlumočení, jazykové kurzy, společenské a kulturní činnosti, zábavní činnosti, sportovní činnosti, organizování a pořádání společenských, kulturních, zábavních nebo sportovních akcí, provoz vzdělávacích, kulturních, zábavních nebo sportovních zařízení, poradenství v oblasti vzdělávání, výchovy, kultury, zábavy a sportu.

- (511) 35, 36, 41  
(540)

**FINfest**

- (111) **368732**  
(220) 31.01.2018  
(320) 31.01.2018  
(442) 13.06.2018  
(151) 19.09.2018  
(730) **PRUKON s.r.o.**, Jateční 169, Zlín, Prštné, 76001, CZ  
(740) Mgr. Mikuláš Vargic, advokát, Trnitá 500/9, Brno, 60200  
(210) O-545507  
(591) Barevná  
(510) (31) živá zvířata a živé organismy k chovným účelům, krmiva a potrava pro zvířata, podestýlky a stelivo pro zvířata, zemědělské a vodní plodiny, zahradnické a lesní produkty; (37) instalační a montážní služby, čištění, opravy a údržba, pronájem nástrojů, strojů, zařízení a vybavení pro stavebnictví a demolice staveb, stavebnictví a demolice staveb; (44) hygienická péče o zvířata, péče o čistotu a hygienu zvířat, péče o zvířata, služby péče o zdraví zvířat, zemědělské služby, služby akvakultury, zahradnické a lesnické služby, veterinární služby, veterinární chirurgické služby; (45) bezpečnostní služby, záchranné služby, služby ostražky a vymáhací služby.

(511) 31, 37, 44, 45  
(540)

**PRUKOFARMA**

(111) **368733**  
(220) 05.02.2018  
(320) 05.02.2018  
(442) 13.06.2018  
(151) 19.09.2018  
(730) **Janulíková Dagmar Ing.**, Masarykova 25/430, Brno - město, 602 00, CZ  
(740) Mgr. Radka Seidlová, advokátka, Jeremenkova 1171/102a, Praha 4, 14000  
(210) O-545589  
(510) (18) kůže a imitace kůží, zvířecí kůže a usně, zavazadla a tašky, deštníky a slunečníky, vycházkové hole, biče, postroje a sedlářské výrobky, obojky, vodítka a oblečky pro zvířata; (24) textilie a náhražky textilií, bytový textil, textilní a plastové záclony a závěsy; (25) oděvy, obuv, pokrývky hlavy; (40) zpracování materiálů, a to šití, krejčovství (výroba na zakázku), vyšívání, výroba oděvů na zakázku.  
(511) 18, 24, 25, 40  
(540)

**MONDÉ EXCLUSIVE**

(111) **368734**  
(220) 08.02.2018  
(320) 08.02.2018  
(442) 13.06.2018  
(151) 19.09.2018  
(730) **DOMAFIT FITNESS, s.r.o.**, Zahradní 105, Jeneč, 25261, CZ  
(740) Ing. Jiří Střelák, Šumberova 42, Praha 6, 16200  
(210) O-545659  
(510) (6) kovy a jejich slitiny, kovové výlisky a odlitky, kovové polotovary, kovové konstrukce, kovové profily, kovové železářské zboží, spojovací materiály kovové, kovová lana a sítě, stavební materiály kovové; (25) oděvy všeho druhu, obuv všeho druhu, oděvy a obuv pro sport a turistiku, dresy a kombinézy, spodní prádlo, funkční prádlo, pokrývky hlavy, ponožky, opasky, oděvní doplňky pro tuto třídu; (28) sportovní potřeby všeho druhu uvedené v této třídě, vybavení pro sportoviště a hřiště uvedené v této třídě, vybavení pro fitness centra a wellness centra, posilovací stroje a jejich součásti, trenažéry, činky, vybavení pro domácí cvičení, hračky a hry; (35) reklamní činnost, marketingová činnost, inzertní činnost, obchodní průzkum, činnost ekonomických, podnikatelských a organizačních poradců, automatizované zpracování a správa obchodních dat, administrativní práce, kopírování dokumentů, předvádění výrobků, obchodní zastoupení jiných podnikatelských subjektů, zejména výrobců, obchodní poradenství, manažerské služby, pomoci při řízení podniku, maloobchodní, velkoobchodní a elektronický prodej sportovního vybavení a sportovních potřeb, vybavení pro sportoviště a fitness centra, oděvů a obuvi, podlahových a sportovních krytín, potravin a potravinových doplňků, poskytování obchodních a prodejních informací; (41) sportovní činnosti, tělovýchova, provoz sportovních zařízení a fitness center (posiloven), provoz zařízení pro rekondici a regeneraci, sportovní kluby, sportovní soutěže, sportovní trenéři, sportovní výuka a vzdělávání, sportovní poradenství, vzdělávací a školicí činnosti, zábavní činnosti, kulturní a společenské činnosti, umělecké činnosti, vydavatelství a nakladatelství, elektronické publikování, audio-vizuální produkce, fotografování, organizování a pořádání sportovních, zábavních, vzdělávacích a kulturních akcí, poradenství a konzultace v oblasti sportu, zábavy, vzdělávání a kultury, poskytování informací v oblasti sportu, zábavy, vzdělávání a kultury.  
(511) 6, 25, 28, 35, 41  
(540)

**360globalfitness**

(111) **368735**  
(220) 12.02.2018  
(320) 12.02.2018  
(442) 13.06.2018  
(151) 19.09.2018  
(730) **ZLIN AIRCRAFT a.s.**, Letiště 1887, Otrokovice, 76502, CZ  
(740) JUDr. Jiří Štaidl, Apolinářská 445/6, Praha 2, Nové Město, 12800  
(210) O-545731  
(510) (12) letadla všeho druhu, části letadel, letecká technika, příslušenství a vybavení letadel spadající do této třídy, náhradní díly pro leteckou techniku; (35) zprostředkování obchodní činnosti s výrobky výše zařazenými do třídy 12, řízení obchodní činnosti, pomoc při řízení obchodní činnosti, obchodní administrativa, kancelářské práce, vedení účetnictví; (37) údržba, opravy a servis letadel, částí letadel a letecké techniky, údržba nemovitostí, provozování vodovodů a kanalizací; (39) doprava, organizování dopravy, automobilová a letecká přeprava osob a zboží, skladování zboží, materiálů a surovin, rozvod pitné a užitkové vody; (42) projektová, konstrukční, vývojová a výzkumná činnost v elektrotechnice, ve strojírenství a v oboru letadel a letecké přepravy, konzultační a poradenské činnosti v těchto oborech.  
(511) 12, 35, 37, 39, 42  
(540)



(111) **368736**  
(220) 12.02.2018  
(320) 12.02.2018  
(442) 13.06.2018  
(151) 19.09.2018  
(730) **Šneberger Michal**, Foersterova 1031/13, Karlovy Vary, 36001, CZ  
(210) O-545732  
(591) Barevná  
(510) (16) tištěné propagační materiály, propagační publikace; (21) džbány na pivo, keramické džbány, püllitrové sklenice, sklenice na pití, sklenice (nádobí na pití), sklenice, nádoby na pití a barové příslušenství, podtácky, porcelánové podtácky, plastové podtácky; (32) pivo, pivo a pivovarnické výrobky, ochucené pivo, zázvorové pivo, pšeničné pivo, pivo Saison, pivo bock, sladové pivo, nealkoholické pivo; (35) služby reklamní grafiky, reklamní a marketingové služby, reklamní a propagační služby, digitální reklamní služby, venkovní reklamní služby, služby reklamní agentury, zásilkové reklamní služby.  
(511) 16, 21, 32, 35  
(540)



(111) **368737**  
(220) 15.02.2018  
(320) 15.02.2018  
(442) 13.06.2018  
(151) 19.09.2018

- (730) **České dráhy, a.s.**, Nábřeží Ludvíka Svobody 1222/12, Praha 1, Nové Město, 11015, CZ  
(210) O-545816  
(591) Barevná  
(510) (16) papír, lepenka, periodické a neperiodické tiskoviny, papírové tašky, papírové obálky, papírové sáčky, papírové desky, papírové ubrousky; (28) vystřihovánky z papíru, hry z papíru, papírové skládačky a papírové hračky; (35) propagační činnost, reklama, pomoc při řízení obchodní činnosti, obchodní administrativa, kancelářské práce; (39) doprava; (41) vzdělávání, školení, zábava.  
(511) 16, 28, 35, 39, 41  
(540)



- (111) **368738**  
(220) 13.01.2014  
(320) 13.01.2014  
(442) 13.06.2018  
(151) 19.09.2018  
(730) **Velvet Care Sp. z o.o.**, ul. Klucze-Osada, nr 3, 32-310 Klucze, PL  
(740) KOREJZOVA LEGAL vos, JUDr. Petra Sauvage de Brantes, advokátka, Korunní 810/104, Praha 10 - Vinohrady, 10100  
(210) O-545929  
(591) Barevná  
(510) (16) vrstvená lepenka, filtrační papír, papírové filtry na kávu, obálky (papírnické výrobky), dopisní papír, sáčky na použité kojenecké plenky a ubrousky; (21) nádoby pro použití v domácnosti a v kuchyni, zásobníky papírových ručníků.  
(511) 16, 21  
(540)



- (111) **368739**  
(220) 26.02.2018  
(320) 26.02.2018  
(442) 13.06.2018  
(151) 19.09.2018  
(730) **DOMAFIT FITNESS, s.r.o.**, Zahradní 105, Jeneč, 25261, CZ  
(740) Ing. Jiří Střelák, Šumberova 42, Praha 6, 16200  
(210) O-546074  
(510) (6) kovy a jejich slitiny, kovové výlisky a odlitky, kovové polotovary, kovové konstrukce, kovové profily, kovové železářské zboží, spojovací materiály kovové, kovová lana a sítě, stavební materiály kovové; (25) oděvy všeho druhu, obuv všeho druhu, oděvy a obuv pro sport a turistiku, dresy a kombinézy, spodní prádlo, funkční prádlo, pokrývky hlavy, ponožky, opasky, oděvní doplňky pro tuto třídu; (28) sportovní potřeby všeho druhu uvedené v této třídě, vybavení pro sportoviště a hřiště uvedené v této třídě, vybavení pro fitness centra a wellness centra, posilovací stroje a jejich součásti, trenažéry, činky, vybavení pro domácí cvičení, hračky a hry; (35)

reklamní činnost, marketingová činnost, inzertní činnost, obchodní průzkum, činnost ekonomických, podnikatelských a organizačních poradců, automatizované zpracování a správa obchodních dat, administrativní práce, kopírování dokumentů, předvádění výrobků, obchodní zastoupení jiných podnikatelských subjektů, zejména výrobců, obchodní poradenství, manažerské služby, pomoci při řízení podniku, maloobchodní, velkoobchodní a elektronický prodej sportovního vybavení a sportovních potřeb, vybavení pro sportoviště a fitness centra, oděvu a obuvi, podlahových a sportovních krytin, potravin a potravinových doplňků, poskytování obchodních a prodejních informací; (41) sportovní činnosti, tělovýchova, provoz sportovních zařízení a fitness center (posiloven), provoz zařízení pro rekondici a regeneraci, sportovní kluby, sportovní soutěže, sportovní trenéři, sportovní výuka a vzdělávání, výživové sportovní poradenství, vzdělávací a školící činnosti, zábavní činnosti, kulturní a společenské činnosti, umělecké činnosti, vydavatelství a nakladatelství, elektronické publikování, audio-vizuální produkce, fotografování, organizování a pořádání sportovních, zábavních, vzdělávacích a kulturních akcí, poradenství a konzultace v oblasti sportu, zábavy, vzdělávání a kultury, poskytování informací v oblasti sportu, zábavy, vzdělávání a kultury.

- (511) 6, 25, 28, 35, 41  
(540)



- (111) **368740**  
(220) 01.03.2018  
(320) 01.03.2018  
(442) 13.06.2018  
(151) 19.09.2018  
(730) **Chateau Šatov s.r.o.**, Felklova 2014, Roztoky, 25263, CZ  
(740) Ing. Andrey Kovykov, Havlíčkova 15, Praha 1, 11000  
(210) O-546154  
(510) (33) alkoholické esence, alkoholické nápoje obsahující ovoce, alkoholické nápoje s výjimkou pív, alkoholické výtažky z ovoce, alkoholové extrakty, anýzový likér, aperitivy, arak, baijiu (čínský destilovaný alkoholický nápoj), brandy, curacao (pomarančový likér), destilované nápoje, digestiva (likéry a pálenky), digestiva (likéry hořké), esence do lihovin, gin, griotka, hruškový mošt (s alkoholem), jablečné mošty (s alkoholem), koktejly, lihoviny, likéry, matolinové víno, medovina, mentolový likér, nápoje (destilované -), pálenky, neera (alkoholický nápoj na bázi cukrové třtiny), předmíchané alkoholické nápoje jiné než z piva, rum, rýže (lihovina z -), saké, víno, víno rýžové, vodka, výtažky z ovoce (alkoholické -), whisky; (43) automaty (rychlé občerstvení), bary (služby -), bufety Snack, hotelové služby, jídelny, kavárny kempy, modelování potravin, penziony, penziony pro zvířata, poskytování přechodného ubytování, prázdninové tábory (ubytovací služby -), provoz hotelového ubytování, provozování kempů, restaurace, restaurace (samoobslužné -), rezervace hotelů, rezervace penzionů, rezervace přechodného ubytování, ubytovací služby (hotely, penziony), ubytování (pronajímání a přechodné -), zásobování (catering).  
(511) 33, 43  
(540)

**Anovino**

- (111) **368741**  
(220) 01.03.2018  
(320) 01.03.2018  
(442) 13.06.2018  
(151) 19.09.2018  
(730) **VINAŘSTVÍ Velké Bílovice s.r.o.**, Čejkovská 772, Velké Bílovice, 69102, CZ



- (740) Patentová a známková kancelář, ing. Jaromír Příkryl, Včelín 1161, Hulín, 76824  
(210) O-546157  
(510) (33) vína všech druhů, sekty, alkoholické nápoje (s výjimkou piva); (35) maloobchodní a velkoobchodní prodej a zprostředkovatelské služby v oblasti nákupu a prodeje vín, alkoholických nápojů a nealkoholických nápojů, zprostředkování v oblasti nákupu a prodeje zboží prostřednictvím Internetu, a to s víny, alkoholickými a nealkoholickými nápoji, propagační, reklamní a informační činnost všeho druhu, marketing; (40) vinařství, vinohradnictví, zpracování a výroba vína, zpracování vinného hrozna.  
(511) 33, 35, 40  
(540)



- (111) **368742**  
(220) 02.03.2018  
(320) 02.03.2018  
(442) 13.06.2018  
(151) 19.09.2018  
(730) **LAPEK, a.s.**, Žižkova 1923/111, Jihlava, 58601, CZ  
(210) O-546202  
(591) Barevná  
(510) (5) potravinářské výrobky diabetické a dietetické obohacené vitamíny, organickými a anorganickými látkami pro humánní využití (potravní doplňky a dietetické přípravky), výživové a vitamínové přípravky, přípravky ze sladu pro dietetické účely, nutriční dietetické doplňky, potraviny pro kojence, děti a nemocné, diabetický chléb, pečivo dietetické, vše výše uvedené pro léčebné účely; (30) mlynářské, těstářské, pekárenské a cukrářské výrobky, potravinářské mouky, mouky z obilovin, z luštěnin, výrobky obsahující obiloviny a (nebo) luštěniny a směsi z nich, výrobky z mouky, z luštěnin a obsahující mouku z obilovin a (nebo) z luštěnin pro další zpracování, mouka sloužící jako dělicí produkt pro pekařské a cukrářské výrobky, pečivové hmoty, pasty nebo prášky (pekárenské a cukrářské), chléb, běžné, vícezrné, celozrné a snídaňové pečivo, toustový chléb, tousty, bagety, večky, pizzy, pečivo a bagety s masovými, sýrovými a zeleninovými náplněmi a (nebo) s jejich kombinacemi, pekárenské výrobky k dopečení, polotovary těstářských, pekárenských a cukrářských výrobků, pekařské výrobky z kynutého, z piškotového, z lineckého, z listového, z třeného, z medového a z perníkového těsta, šátečky, koláče, croissanty, sladké pečivo bez náplně a (nebo) s náplní, pečivo s polevou a (nebo) bez polevy spadající do této třídy, závinů, buchtů, koblihů, bábovky, lívance, zákusky, perníky a medovníky, dezerty, piškoty, pudinky, dorty, drobné cukroví, vánoční, marcipánové a mandlové pečivo, vánočky, veškeré cukrovinky, mražené pekařské výrobky, dorty, moučníky a veškeré cukrářské výrobky i cukrovinky, oplatky, čajové, jemné a trvanlivé pečivo, sušenky, suchary, veškeré slané pečivo, tyčinky a preclíky, zákusky, moučníky a dezerty obsahující jogurt, tvaroh, šlehačku nebo smetanu, s upravenými ořechy, s ovocem, s lesními a (nebo) zahradními plody, bezlepkové pekařské výrobky a potraviny, výrobky expandované, extrudované včetně ostatních výrobků zdravé a racionální výživy obsahující biodegradovatelné látky a s nízkým obsahem cholesterolu, pekárenské, těstářské, pekařské a cukrářské dietní výrobky pro nemedicínální účely, přírodní vlákniny (dietetické), izolovaná sojová bílkovina a ostatní ingredience zařazené v této třídě, škrobovité výrobky, sladové pečivo, cukrovinky nečokoládové i čokoládové, káva, čaj, kakao, rýže, cukr, med, mák, sůl, droždí, kypřicí prášky, melasový sirup, kmín, koření a jeho směsi, potravinářské dresinky, sušené byliny, jejich výtažky a náhražky, dehydratovaná hotová jídla a směs k přípravě hotových jídel, výrobky studené kuchyně a občerstvení zhotovené z výrobků spadajících do třídy 30; (35) marketing, televizní a mediální reklama, rozhlasová a venkovní reklama, obchodní průzkum a pomoc při řízení obchodní činnosti,

předvádění a rozšiřování vzorků zboží, služby organizačně-ekonomické, reklama, propagace a inzerce, služby obchodního zprostředkování s pekařskými, cukrářskými výrobky a potravinami, propagace a inzerce prostřednictvím elektronických médií, dodavatelské služby pro třetí osoby (nákup výrobků a služeb pro jiné podniky), franchising, internetový obchod s výrobky ve třídě 5, 30, služby v oblasti importu a exportu s potravinami a veškerými výrobky ve třídě 5, 30, provozování sítě maloobchodních prodejen v oblasti potravin a s výrobky výše uvedenými ve třídách 5, 30; (40) služby pekařství a cukrářství a související služby v rámci této třídy, výroba těstářských, pekařských a cukrářských polotovarů a jejich pečení, výroba polévek, všech druhů hotových jídel, nápojů, salátů, lahůdek, pokrmových specialit, dortů, dezertů, moučníků a cukrářských výrobků a cukrářských specialit včetně všech těchto výrobků chlazených a mražených, kontrola, zpracování a úprava surovin pro pekárenskou, těstářskou a cukrářskou výrobu, poradenství a konzultace v oblasti mlynářství, sladovníctví, pekařství, těstářství a cukrářství.

- (511) 5, 30, 35, 40  
(540)



- (111) **368743**  
(220) 05.03.2018  
(320) 05.03.2018  
(442) 13.06.2018  
(151) 19.09.2018  
(730) **FÉRmakléři.cz s.r.o.**, Rybná 716/24, Praha 1, 11000, CZ  
(210) O-546232  
(510) (35) analýzy nákladů, daňové příznání (příprava a vyhotovení -), daňové služby, dražby, komerční informace a rady pro spotřebitele (spotřebitelská poradna), nákupní objednávky (administrativní zpracování), služby poskytované v souvislosti se stěhováním podniků, poskytování on-line tržního prostoru pro nakupující a prodávající výrobků a služeb, reklamní materiály (zasílání zákazníkům -), sjednávání a uzavírání obchodních transakcí pro třetí strany, služby obchodního zprostředkování, služby v oblasti srovnávání cen, srovnávací služby (v oblasti cen); (36) finanční odhady a oceňování (pojišťovnictví, bankovníctví, nemovitosti), finanční poradenství, finanční služby, kanceláře realitní, konzultační služby (finanční -), konzultační služby v oblasti pojišťovnictví, koupě na splátky (financování), makléřské služby, nemovitosti (zprostředkování -), nemovitosti (oceňování a odhady -), oceňování (finanční -) (pojištění, bankovníctví, nemovitosti), zprostředkování pojištění; (42) pronájem počítačového software, software jako služba (SaaS), výzdoba interiérů.  
(511) 35, 36, 42  
(540)



- (111) **368744**  
(220) 05.03.2018  
(320) 05.03.2018  
(442) 13.06.2018  
(151) 19.09.2018  
(730) **Balent Tomáš**, Cítov č. p. 252, Cítov, 27704, CZ

- (210) O-546246  
(510) (9) chytřé náramky; (10) protirevmatické náramky, antirevmatické náramky; (14) bižuterie vyrobená z polodrahokamů, bižuterie, perly (bižuterie), plastová bižuterie, bižuterie a ozdoby, šperky, bižuterie na tělo, klíčenky, bižuterie a řetízky, drobná bižuterie z bronzu, skleněná bižuterie (imitace drahokamů), drobná bižuterie potažená drahými kovy, bižuterie ze štrasového skla (imitace drahokamů), umělé kameny (drahokamy a polodrahokamy), drahokamy a polodrahokamy, surové drahokamy, přírodní drahokamy, olivíny (drahokamy), šperky obsahující drahokamy, surové nebo částečně zpracované drahokamy a jejich napodobeniny, šperky, náhrdelníky (šperky), ozdoby (šperky), dámské šperky, umělé šperky, přívěsky (šperky), prsteny (šperky), křížky (šperky), náramky (šperky), amulety (šperky), drahé šperky, náramky přátelství, postříbřené náramky, korálkové náramky, charitativní náramky, stříbrné náramky, pozlacené náhrdelníky, postříbřené náhrdelníky, stříbrné náhrdelníky, uzávěry na náhrdelníky, přívěsky na náhrdelníky, náhrdelníky z drahých kovů, klenotnické šňůrkové řetízky na náhrdelníky, řetízky z drahých kovů na náhrdelníky, růžence, spinely (drahokamy); (18) pouzdra na amulety (omamori-ire); (19) kámen, hlína a minerály; (42) design a návrh bižuterie a klenotů.

(511) 9, 10, 14, 18, 19, 42

(540)

### Světlo do života

- (111) **368745**  
(220) 09.03.2018  
(320) 09.03.2018  
(442) 13.06.2018  
(151) 19.09.2018  
(730) **NOVATO spol. s r.o.**, Uralská 770/6, Praha 6, Bubeneč, 16000, CZ  
(740) Ing. Marie Smrčková, patentový zástupce, Velflíkova 1431/10, Praha 6, Dejvice, 16000

(210) O-546389

- (510) (1) chemické přípravky pro průmysl, opravárenství, strojírenství, zemědělství, lesnictví, vědu a výzkum; (2) antikorozní hmoty a materiály, antikorozní výrobky, antikorozní výrobky na kovy, antikorozní směsi, antikorozní přípravky, antikorozní přísady, antikorozní přípravky (ochranné), antikorozní barvy, antikorozní nátěry (barvy), antikorozní oleje, antikorozní činnidla, antikorozní maziva, antikorozní přípravky v podobě nátěrů, antikorozní tuky, antikorozní vosky, barvy na prevenci proti rzi, nátěry antikorozního typu k použití v plynárenském nebo ropném průmyslu, nátěry odolné vůči korozi, ochranné nátěry, ochranné nátěry na kovové povrchy, ochranné nátěry na kovy (barvy), ochranné nátěry na kovy v podobě sprejů, ochranné výrobky proti korozi, přípravky na ošetření povrchu k ochraně proti korozi a k zajištění odolnosti proti korozi, přípravky zabraňující korozi, směsi proti korozi; (4) antikorozní penetrační oleje, jemné motorové konzervační přípravky na kovy (tuky a oleje), látky proti zadření (oleje), lubrikanty (maziva), lubrikanty na vrtání, mazací oleje (průmyslová maziva), mazací oleje, mazací kapaliny, mazací oleje k použití jako řezná kapalina, mazací oleje na chlazení kovů během řezání, mazací oleje na benzinové motory, mazací oleje obsahující přísady chránící kovy před opotřebením třením, mazací oleje v podobě hydraulických olejů, mazací a průmyslové tuky, vosky a kapaliny, mazadla na potrubí, maziva do strojů, maziva k použití na dopravníky, maziva k použití v průmyslových procesech, maziva na bázi oleje, maziva na kovové povrchy, maziva na kuličková ložiska, maziva na ocelová lana, maziva na ochranu řetězů motorových pil, maziva na průmyslová strojní zařízení, maziva obsahující přísady na snížení tření, maziva pro technické účely, maziva syntetického původu, maziva ve spreji, maziva na řetězce, oleje do obráběcích strojů, oleje obsahující oleje na tepelné zpracování kovů, oleje pro obrábění kovů, přípravky na mazání spojů, přípravky na snížení kluzného tření mezi dvěma povrchy, průmyslové oleje na mazání povrchových ploch, rozpustné řezné oleje, syntetická maziva, syntetické mazací oleje, syntetické oleje, mazadla na řemeny.

(511) 1, 2, 4

(540)

### TEF

- (111) **368746**  
(220) 13.03.2018  
(320) 13.03.2018  
(442) 13.06.2018  
(151) 19.09.2018  
(730) **Zdravě hravě s.r.o.**, Okružní 177, Březová, 35601, CZ

- (210) O-546464  
(510) (41) služby v oblasti vzdělávání, zábavy a sportu, vzdělávací kurzy, korespondenční kurzy, pořádání sportovních kurzů, kurzy osobního rozvoje, vedení kurzů kondičního cvičení, pořádání instruktážních kurzů pro turisty; (44) služby zdravotní péče, fyzioterapie.

(511) 41, 44

(540)

### Yoga slasti

- (111) **368747**  
(220) 14.03.2018  
(320) 14.03.2018  
(442) 13.06.2018  
(151) 19.09.2018  
(730) **e-Finance, a.s.**, Bratislavská 234/52, Brno, Zábřovice, 60200, CZ  
(210) O-546503  
(510) (16) papír, lepenka a výrobky z těchto materiálů, které nejsou zařazeny do jiných tříd a to: prostírání, ubrousky, ručníky, podtácky, podložky pod nádobí, dekorační stuhly, propagační výrobky určené k propagaci restauračního, kavárenského a barového provozu - plakáty, letáky, brožury, jídelní a nápojové lístky včetně stojanů a obalů na ně, tiskárenské výrobky, potřeby pro knižní vazby, fotografie, papírenské zboží, lepidla pro papírenství nebo domácnost, materiál pro umělce, štětce, psací stroje a kancelářské potřeby (vyjímaje nábytek), učební a vyučovací pomůcky s výjimkou přístrojů, plastické obaly (nezařazené do jiných tříd), tiskařské typy, štočky; (35) propagační činnost, reklama, pomoc při řízení obchodní činnosti, obchodní administrativa, kancelářské práce; (43) služby zajišťující stravování a nápoje, dočasné ubytování.

(511) 16, 35, 43

(540)

### TEFITI

- (111) **368748**  
(220) 16.03.2018  
(320) 16.03.2018  
(442) 13.06.2018  
(151) 19.09.2018  
(730) **Infocube s. r. o.**, Křivého 2428/1, Brno, Královo Pole, 61200, CZ  
(210) O-546587  
(591) Barevná  
(510) (35) poskytování obchodních informací prostřednictvím informačního portálu a inzertního webu, vydávání časopisů a nahrávání videí pro reklamní a inzertní účely, marketingové služby, zpracování textu; (38) poskytování přístupu k internetovým informačním portálům, internetová televize; (41) digitální zpracování obrazu; (42) průmyslové analýzy a výzkum.

(511) 35, 38, 41, 42

(540)



- (111) **368749**  
(220) 19.03.2018  
(320) 19.03.2018  
(442) 13.06.2018  
(151) 19.09.2018  
(730) **Morávia víno, spol.s.r.o.**, č.p. 777, Prušánky, 69621, CZ  
(740) Patentová a známková kancelář, Ing. Kateřina Gregorová, Jiráskovo náměstí 159/10, Ostrava, Moravská Ostrava, 70200  
(210) O-546628  
(510) (16) tiskoviny, tištěné propagační materiály, informační brožury, katalogy, kalendáře, papírové nebo plastové tašky, papírové etikety, obaly na lahve z papíru nebo lepenky, pečeti kruhové nálepky; (32) hroznový mošt (nekvášený), ovocné šťávy a koncentráty, nealkoholické nápoje,

nealkoholické nápoje z hroznové šťávy; (33) vína, alkoholické nápoje (s výjimkou piva); (35) inzertní, reklamní a propagační činnost, maloobchod, velkoobchod a zprostředkování obchodu s alkoholickými a nealkoholickými nápoji, ovocnými šťávami a koncentráty, zprostředkování nákupu a prodeje zboží s alkoholickými a nealkoholickými nápoji prostřednictvím internetu; (43) služby ochutnávky vín (zajištění nápojů), služby vináren, bary, poskytování dočasného ubytování, služby v oblasti pohostinství (potraviny a nápoje).

(511) 16, 32, 33, 35, 43

(540)

**TESAŘÍK**

(111) **368750**

(220) 19.03.2018

(320) 19.03.2018

(442) 13.06.2018

(151) 19.09.2018

(730) **Moravia víno, spol. s.r.o.**, č. p. 777, Prušánky, 69621, CZ

(740) Patentová a známková kancelář, Ing. Kateřina Gregorová, Jiráskovo náměstí 159/10, Ostrava, Moravská Ostrava, 70200

(210) O-546631

(510) (16) tiskoviny, tištěné propagační materiály, informační brožury, katalogy, kalendáře, papírové nebo plastové tašky, papírové etikety, obaly na lahve z papíru nebo lepenky, pečetící kruhové nálepky; (32) hroznový mošt (nekvašený), ovocné šťávy a koncentráty, nealkoholické nápoje, nealkoholické nápoje z hroznové šťávy; (33) vína, alkoholické nápoje (s výjimkou piva); (35) inzertní, reklamní a propagační činnost, maloobchod, velkoobchod a zprostředkování obchodu s alkoholickými a nealkoholickými nápoji, ovocnými šťávami a koncentráty, zprostředkování nákupu a prodeje zboží s alkoholickými a nealkoholickými nápoji prostřednictvím internetu; (43) služby ochutnávky vín (zajištění nápojů), služby vináren, bary, poskytování dočasného ubytování, služby v oblasti pohostinství (potraviny a nápoje).

(511) 16, 32, 33, 35, 43

(540)

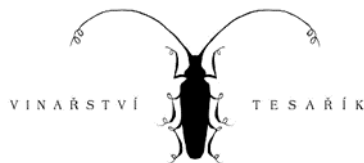

(111) **368751**

(220) 20.03.2018

(320) 20.03.2018

(442) 13.06.2018

(151) 19.09.2018

(730) **MILATA s.r.o.**, Dobrá č. p. 90, Dobrá, 73951, CZ

(740) Ing. Iva Rylková, Polská 1525/12, Ostrava, Poruba, 70800

(210) O-546664

(510) (35) výkup a maloobchodní i velkoobchodní prodej vozidel a autovraků, výkup a maloobchodní i velkoobchodní prodej nových i použitých náhradních dílů do vozidel, výkup a maloobchodní i velkoobchodní prodej nového i použitého vybavení a doplňků pro vozidla, maloobchodní prodej pneumatik a kol pro vozidla, dražba vozidel a náhradních dílů vozidel, administrativní služby týkající se zásilkového prodeje zboží, administrativní služby týkající se šrotování a ekologické likvidace vozidel; cenové nabídky na použitá vozidla, vybavení vozidel a náhradní díly; obchodní oceňovací služby, reklama on-line, on-line maloobchodní služby zaměřené na výkup a prodej vozidel, náhradních dílů a vybavení pro vozidla, organizování internetových aukcí vozidel a náhradních dílů, vystavování a předvádění použitých vozidel pro účely prodeje, prezentace použitých vozidel a náhradních dílů v komunikačních médiích pro účely prodeje, příprava dokumentů; (36) finanční služby pro nákup vozidel, financování nákupu vozidel na leasing; zprostředkování pojištění vozidel; (37) opravy vozidel, údržba vozidel, renovace vozidel, úpravy vozidel (tuning), přestavba vozidel (motorů), lakování vozidel, montáže výbavy

vozidel a náhradních dílů do vozidel, instalace bezpečnostních zařízení do vozidel; montáže a demontáže přepážek vozidel, mytí vozidel, antikorozní ošetření vozidel, pískování oken vozidel, seřizování vozidel, služby pneuservisu, služby klempířů, revize vozidel, zprostředkování technické kontroly vozidel; (39) odvoz odpadů, nakládání a odvoz kovového šrotu, sběr a doprava elektronického šrotu, odtahování vozidel, odvoz vozidel a autodílů, odvoz a doprava vozidel a autodílů, půjčování komerčních vozidel, dodávání zboží prostřednictvím zásilkového obchodu, skladování, silniční doprava; (40) šrotování vozidel, likvidace odpadů, úpravy motorových vozidel na zakázku, montáž materiálu na objednávku (pro třetí osoby), zpracování odpadů, recyklace odpadů, recyklace šrotu, třídění odpadů a recyklovatelného materiálu; úprava a zpracování kovů; informace o zpracování a úpravě materiálů.

(511) 35, 36, 37, 39, 40

(540)

**MILATA**

(111) **368752**

(220) 20.03.2018

(320) 20.03.2018

(442) 13.06.2018

(151) 19.09.2018

(730) **Advance Training s.r.o.**, Šafaříkova 167/6, Praha 2, 12000, CZ

(740) Mgr. Petr Opletal advokát, Lazarská 11/6, Praha 2, 12000

(210) O-546666

(510) (41) gymnastický výcvik, koučink (školení), měření času při sportovních akcích, pořádání sportovních soutěží, pronájem sportovišť, provozování sportovních zařízení, půjčování sportovního vybavení, s výjimkou vozidel, školení, služby klubů zdraví (zdravotní a kondiční cvičení), služby osobního trenéra (kondiční trénink), tělesná výchova, vedení kurzů kondičního cvičení, vzdělávací služby.

(511) 41

(540)

**Advance Training**

(111) **368753**

(220) 20.03.2018

(320) 20.03.2018

(442) 13.06.2018

(151) 19.09.2018

(730) **CIC plus, a.s.**, Čimická 557/52, Praha 8, Kobylisy, 18200, CZ

(740) PROPATENT, Ing. Vlasta Sedláčková, Pod Pekačkou 107/1, Praha 4 - Podolí, 14700

(210) O-546670

(591) Barevná

(510) (35) poradenské, konzultační, informační a propagační služby v obchodní činnosti, propagační služby v oblasti pojišťovnictví a finančnictví; (36) zprostředkovatelské služby v pojišťovnictví a finančnictví, poradenské, konzultační a informační služby v oblasti pojišťovnictví a finančnictví; (41) výchovná a vzdělávací činnost, pořádání přednášek a sympozií.

(511) 35, 36, 41

(540)



(111) **368754**

(220) 21.03.2018

(320) 21.03.2018

(442) 13.06.2018

(151) 19.09.2018

(730) **Kakos Jan**, Lestkov 118, Radošná pod Kozákovem, 51263, CZ



(740) GATODE s.r.o., Ing. Mgr. Denisa Dudová, Vršovická 478/51, Praha 10, Vršovice, 10100

(210) O-546687

(510) (29) marmeláda, ovocná marmeláda, želé, džemy, kompoty, ovocné a zeleninové pomazánky, ovocná pyrě, zpracované ovoce, houby a zelenina (včetně ořechů a luštěnin), konzervované ovoce, konzervovaná zelenina; (35) maloobchodní prodej se zpracovaným ovocem a zeleninou, marmeládami a džemy, zásilkový prodej a elektronický obchod (e-shop) prostřednictvím komunikačních sítí (Internet) s se zpracovaným ovocem a zeleninou, marmeládami a džemy, organizování komerčních nebo propagačních veletrhů a výstav, prezentace nebo předvádění výrobků a služeb pro komerční a reklamní účely a vystavování zboží, reklamní, marketingová, informačně-obchodní a inzertní činnost, merchandising.

(511) 29, 35

(540)



(111) **368755**

(220) 21.03.2018

(320) 21.03.2018

(442) 13.06.2018

(511) 19.09.2018

(730) **Moravec Jiří**, nám. J. Koziny 13, Bystřany - Světlava, 41761, CZ

(740) CJK|T ČERVENKA TURKOVÁ & PARTNERS Advokátní, patentová a známková kancelář, Mgr. Jana Turková, Anny Letenské 34/7, Praha 2, 12000

(210) O-546702

(510) (25) oděvy, prádlo, obuv, klobouky a jiné pokrývky hlavy, módní doplňky v rámci této třídy; (35) maloobchodní prodej oděvů, obuvi a módních doplňků, inzertní, reklamní a propagační činnost v oblasti módy, pořádání módních přehlídek pro reklamní a obchodní účely; (40) výroba oděvů na zakázku, krejčovské služby, zpracování a úprava materiálů; (42) oděvní návrhářství, módní návrhy.

(511) 25, 35, 40, 42

(540)



(111) **368756**

(220) 22.03.2018

(320) 22.03.2018

(442) 13.06.2018

(511) 19.09.2018

(730) **Wenkeová Jožka**, Augustinova 2064/14, Praha 4, Chodov, 14800, CZ

(740) JUDr. Petr Jonáš, Svornosti 172, Jesenice u Prahy, 25242

(210) O-546719

(510) (45) osobní a sociální služby poskytované jinými osobami za účelem uspokojování potřeb fyzických osob - duchovní poradenství.

(511) 45

(540)

**SanoKunDio**

(111) **368757**

(220) 22.03.2018

(320) 22.03.2018

(442) 13.06.2018

(511) 19.09.2018

(730) **Wenkeová Jožka**, Augustinova 2064, Praha 4, 14800, CZ

(740) JUDr. Petr Jonáš, Svornosti 172, Jesenice u Prahy, 25242

(210) O-546720

(510) (45) osobní a sociální služby poskytované jinými osobami za účelem uspokojování potřeb fyzických osob - duchovní poradenství.

(511) 45

(540)



(111) **368758**

(220) 22.03.2018

(320) 22.03.2018

(442) 13.06.2018

(511) 19.09.2018

(730) **Wenkeová Jožka**, Augustinova 2064, Praha 4, 14800, CZ

(740) JUDr. Petr Jonáš, Svornosti 172, Jesenice u Prahy, 25242

(210) O-546721

(510) (45) osobní a sociální služby poskytované jinými osobami za účelem uspokojování potřeb fyzických osob - duchovní poradenství.

(511) 45

(540)



(111) **368759**

(220) 22.03.2018

(320) 22.03.2018

(442) 13.06.2018

(511) 19.09.2018

(730) **TV Nova s.r.o.**, Kříženeckého náměstí 1078/5a, Praha 5, Hlubočepy, 15200, CZ

(740) Dana Lukajová, patentová zástupkyně, Voršilská 130/10, Praha 1, Nové Město, 11000

(210) O-546730

(510) (35) poskytování prostoru, času a médií pro reklamu, reklamní, inzertní a propagační činnost, marketing, služby předvádění výrobků a vystavování zboží, předváděcí akce a výstavy k obchodním nebo reklamním účelům, srovnávací služby, výstavy komerční nebo reklamní nebo propagační, předvádění zboží prostřednictvím internetu nebo katalogu nebo výstav za účelem reklamy a/nebo prodeje, přeskupování a shromažďování (kromě

dopravy) různých výrobků pro třetí osoby za účelem umožnit spotřebiteli pohodlně vybrat a prohlížet a kupovat (kromě přepravy) prostřednictvím katalogu a/nebo internetu a/nebo zásilkového prodeje, zásilkový a maloobchodní prodej nahraných nosičů záznamů, audiovizuálních děl, hudebních děl, knih, tiskovin, oděvů, módních doplňků, klíčenek, hudebních nástrojů, psacích potřeb, kancelářských potřeb, učebních pomůcek, nádobí a nádob pro domácnost nebo kuchyň, sklenic, hrnků, výrobků a surovin pro vaření, potravin, pokrmů, nápojů, prostírání, ubrusů, ubrousků, zástěr, výrobků souvisejících s vařením pokrmů, kuchařských receptů, reklamních a propagačních předmětů, doplňků stravy; (38) televizní vysílání, digitální vysílání, satelitní vysílání, televizní vysílání zábavných, vzdělávacích, dokumentárních, výchovných, soutěžních, diskusních a informačních pořadů, streaming audio a video materiálů na internetu, služby v oblasti vysílání dat, vysílání televize přes internet, diskusní fóra (poskytování internetových diskusních fór), televizní komunikační služby, vysílání kabelové televize, video vysílání, počítačová komunikace a přístup k internetu, komunikační služby pro přístup k databázi, poskytování blogovacích služeb, poskytování elektronického video spojení, poskytování elektronického zvukového spojení, poskytování přístupu a pronájem přístupového času k počítačovým databázím, telekomunikace, služby umožňující komunikaci jedné osoby s druhou, telematika, šíření, výměna nebo získávání zpráv a informací, šíření elektronických časopisů, informací, elektronických periodik, knih v elektronické podobě, audio nebo audiovizuálních děl prostřednictvím informační nebo datové nebo elektronické nebo komunikační nebo telekomunikační nebo počítačové sítě, zejména internetu, pomocí satelitů a jinými sítěmi, služby na internetu související s televizním vysíláním; (41) televizní zábava včetně organizace, produkce a prezentace televizních programů, nakladatelství a vydavatelství, ediční činnost, publikační činnost, digitální video, audio a multimediální zábavní vydavatelské služby, elektronické publikování, hudební vydavatelství, reportéřské služby, vydávání hudebních děl, vydávání elektronických publikací, tvorba a šíření audiovizuálních děl, zpravodajství, publicistika, zprostředkování v oblasti kultury, výchovy, zábavy a sportu, výchovná, vzdělávací, soutěžní a zábavní činnost, zábavní služby, zahrnující vývoj, navrhování, výrobu a provádění rozhlasových a televizních programů a/nebo programů poskytovaných prostřednictvím nových médií jako je internet, zábavní nebo kulturní nebo vzdělávací představení, organizace společenských a kulturních akcí, organizace, provozování a provádění her a soutěží i veřejných, výstavní činnost v oblasti kultury nebo zábavy nebo výchovy nebo vzdělávání, organizace koncertů, koncertní činnost, nahrávací studia (služby -), poskytování on-line elektronických publikací a děl (bez možnosti stažení), poskytování on-line audio nebo audiovizuálních děl bez možnosti stažení, organizování kulturních nebo vzdělávacích výstav, poskytování služeb výchovných, vzdělávacích, soutěžních, kulturních a zábavních prostřednictvím internetu a jiných sítí.

(511) 35, 38, 41

(540)

## Souboj coverů

(111) **368760**

(220) 23.03.2018

(320) 23.03.2018

(442) 13.06.2018

(151) 19.09.2018

(730) **MERKUR INVEST s.r.o.**, Vojanova 599/44, Ústí nad Labem, Krásné Březno, 40007, CZ

(740) **RETROPATENT s.r.o.**, Dobiášova 1246/29, Liberec, Liberec VI-Rochlice, 46006

(210) O-546738

(510) (35) reklama, propagace, řízení obchodní činnosti, obchodní administrativa, kancelářské práce; (41) vzdělávání, školení, zábava, nakladatelský servis, včetně elektronického, organizování konferencí, kongresů, seminářů, včetně internetových, korespondenční kurzy, sportovní a kulturní aktivity a informace o nich pomocí počítačových sítí, poskytování on-line elektronických publikací bez možnosti stažení, výroba rozhlasových a televizních programů, výstavy - organizování kulturních výstav; (43) služby zajišťující stravování a nápoje, dočasné ubytování.

(511) 35, 41, 43

(540)

## VILA SEBUZÍN

(111) **368761**

(220) 26.03.2018

(320) 26.03.2018

(442) 13.06.2018

(151) 19.09.2018

(730) **TV Nova s.r.o.**, Kříženeckého náměstí 1078/5a, Praha 5, Hlubočepy, 15200, CZ

(740) Dana Lukajová, patentová zástupkyně, Voršilská 130/10, Praha 1, Nové Město, 11000

(210) O-546805

(510) (35) poskytování prostoru, času a médií pro reklamu, reklamní, inzertní a propagační činnost, marketing, služby předvádění výrobků a vystavování zboží, předváděcí akce a výstavy k obchodním nebo reklamním účelům, srovnávací služby, výstavy komerční nebo reklamní nebo propagační, předvádění zboží prostřednictvím internetu nebo katalogu nebo výstav za účelem reklamy a/nebo prodeje, přeskupování a shromažďování (kromě dopravy) různých výrobků pro třetí osoby za účelem umožnit spotřebiteli pohodlně vybrat a prohlížet a kupovat (kromě přepravy) prostřednictvím katalogu a/nebo internetu a/nebo zásilkového prodeje, zásilkový a maloobchodní prodej nahraných nosičů záznamů, audiovizuálních děl, hudebních děl, knih, tiskovin, oděvů, módních doplňků, klíčenek, hudebních nástrojů, psacích potřeb, kancelářských potřeb, učebních pomůcek, nádobí a nádob pro domácnost nebo kuchyň, sklenic, hrnků, výrobků a surovin pro vaření, potravin, pokrmů, nápojů, prostírání, ubrusů, ubrousků, zástěr, výrobků souvisejících s vařením pokrmů, kuchařských receptů, reklamních a propagačních předmětů, doplňků stravy; (38) televizní vysílání, digitální vysílání, satelitní vysílání, televizní vysílání zábavných, vzdělávacích, dokumentárních, výchovných, soutěžních, diskusních a informačních pořadů, streaming audio a video materiálů na internetu, služby v oblasti vysílání dat, vysílání televize přes internet, diskusní fóra (poskytování internetových diskusních fór), televizní komunikační služby, vysílání kabelové televize, video vysílání, počítačová komunikace a přístup k internetu, komunikační služby pro přístup k databázi, poskytování blogovacích služeb, poskytování elektronického video spojení, poskytování elektronického zvukového spojení, poskytování přístupu a pronájem přístupového času k počítačovým databázím, telekomunikace, služby umožňující komunikaci jedné osoby s druhou, telematika, šíření, výměna nebo získávání zpráv a informací, šíření elektronických časopisů, informací, elektronických periodik, knih v elektronické podobě, audio nebo audiovizuálních děl prostřednictvím informační nebo datové nebo elektronické nebo komunikační nebo telekomunikační nebo počítačové sítě, zejména internetu, pomocí satelitů a jinými sítěmi, služby na internetu související s televizním vysíláním; (41) televizní zábava včetně organizace, produkce a prezentace televizních programů, nakladatelství a vydavatelství, ediční činnost, publikační činnost, digitální video, audio a multimediální zábavní vydavatelské služby, elektronické publikování, hudební vydavatelství, reportéřské služby, vydávání hudebních děl, vydávání elektronických publikací, tvorba a šíření audiovizuálních děl, zpravodajství, publicistika, zprostředkování v oblasti kultury, výchovy, zábavy a sportu, výchovná, vzdělávací, soutěžní a zábavní činnost, zábavní služby, zahrnující vývoj, navrhování, výrobu a provádění rozhlasových a televizních programů a/nebo programů poskytovaných prostřednictvím nových médií jako je internet, zábavní nebo kulturní nebo vzdělávací představení, organizace společenských a kulturních akcí, organizace, provozování a provádění her a soutěží i veřejných, výstavní činnost v oblasti kultury nebo zábavy nebo výchovy nebo vzdělávání, organizace koncertů, koncertní činnost, nahrávací studia (služby -), poskytování on-line elektronických publikací a děl (bez možnosti stažení), poskytování on-line audio nebo audiovizuálních děl bez možnosti stažení, organizování kulturních nebo vzdělávacích výstav, poskytování služeb výchovných, vzdělávacích, soutěžních, kulturních a zábavních prostřednictvím internetu a jiných sítí.

(511) 35, 38, 41

(540)



- (111) **368762**  
(220) 27.03.2018  
(320) 27.03.2018  
(442) 13.06.2018  
(151) 19.09.2018  
(730) **Autoškola pro Tebe s.r.o.**, Ostravice č. p. 760, Ostravice, 73914, CZ  
(210) O-546816  
(591) Barevná  
(510) (41) provozování autoškoly, výuka a výcvik žadatelů k získání oprávnění k řízení motorových vozidel, výuka v oblasti kondičních jízd, školení řidičů, dopravní výchova.  
(511) 41  
(540)



- (111) **368764**  
(220) 29.03.2018  
(320) 29.03.2018  
(442) 13.06.2018  
(151) 19.09.2018  
(730) **MEDOKOMERC s.r.o.**, Čestín 20, Čestín, 28510, CZ  
(740) Pavel Reichel a kol., Ing. Pavel Reichel, Lopatecká 152/14, Praha 4, 14700  
(210) O-546927  
(510) (30) včelí med, výrobky s převažujícím medovým základem, včelí mateří kašička a propolis pro potravinářské účely, ovocem ochucený med, med s obsahem příměsí, ořechů, ovoce a ovocných a/nebo zeleninových šťáv; (35) prodej a propagace v souvislosti s uvedenými výrobky ze třídy 30.  
(511) 30, 35  
(540)



- (111) **368763**  
(220) 28.03.2018  
(320) 28.03.2018  
(442) 13.06.2018  
(151) 19.09.2018  
(730) **Adamec Jan**, Dvořáková 12, Vyškov, 68201, CZ  
(740) Mgr. Ing. Marek Švehlík advokát, Purkyňova 74/2, Praha 1, 11000  
(210) O-546894  
(510) (18) aktovky, batohy, cestovní tašky, kabelky, kufry, kufry na kolečkách, malá cestovní zavazadla, nákupní tašky na kolečkách, peněženky/náprsní tašky a klíčenky, plážové tašky, sportovní tašky, školní aktovky, školní a dětské tašky, školní pouzdra, toaletní kufříky (nevybavené), turistické batohy, váčky, včetně návleků a pouzder, závěsné tašky a tašky přes rameno; (25) oděvy, obuv, kloboučnické zboží, prádlo, ponožky, čepice, sportovní oděvy a obuv; (35) velkoobchodní a maloobchodní prodej batohů a dalších zavazadel a tašek, velkoobchodní a maloobchodní prodej oblečení a obuvi, vyhledávání dat v počítačových souborech (pro třetí osoby), průzkum trhu a marketingové studie, prezentace výrobků v komunikačních médiích pro účely velkoobchodu a maloobchodu, nákupní objednávky (administrativní zpracování), reklama on-line v počítačové síti, velkoobchodní a maloobchodní služby zaměřené na prodej batohů a dalších zavazadel, oděvů, oděvních doplňků a obuvi, služby on-line velkoobchodních a maloobchodních prodejen v oblasti batohů a dalších zavazadel, oděvů, oděvních doplňků a obuvi, věrnostní, pobídkové a bonusové programy, služby zásilkového velkoobchodu a maloobchodu v oblasti batohů a dalších zavazadel a tašek, oděvů, oděvních doplňků a obuvi.  
(511) 18, 25, 35  
(540)



- (111) **368765**  
(220) 01.04.2018  
(320) 01.04.2018  
(442) 13.06.2018  
(151) 19.09.2018  
(730) **ZEMOS a.s.**, Jízdárenská 493, Velké Němčice, 69163, CZ  
(740) Ing. Václav Kratochvíl, Husníkova 2086/22, Praha 5, Stodůlky, 15800  
(210) O-546951  
(591) Barevná  
(510) (29) bílkoviny jako potrava, maso, ryby, drůbež, zvěřina, sušené, konzervované a zavařené ovoce a zelenina, mléko a mléčné výrobky, masokostní moučka, konzervované maso, nasolené potraviny; (31) zemědělské, zahradnické a lesnické výrobky, živé rostliny a zvířata, mléčný skot, jateční býci, semena, krmné směsi, olejiny, osiva, čerstvé brambory, čerstvá cibule, čerstvé citrusové ovoce, cukrová třtina, čerstvé ovoce a zelenina, čočka čerstvá, potrava pro dobytek, fazole čerstvé, hrách krmný i jedlý, chmel, ječmen, krmné směsi, kukuřice, rybí moučka pro zvířecí potřebu, obilná zrna v nezpracovaném stavu, okurky, ořechy, oves, píce a píce, pšenice, řepa jedlá, řepkové a slunečnicové šroty a semena, sadba, sazenice, seno, šrot pro zvířata, siláž, krmivo pro zvířata, zrní, žito, potravinářské i krmné obiloviny; (39) doprava, nákladní automobilová doprava, doručování zboží, logistika v dopravě, expedice, nakládání a vykládání nákladu, zprostředkování dopravy (zasílatelství); (40) zpracování dřeva, výroba energie, kovářství, likvidace a zpracování odpadu, lisování ovoce, porážka zvířat, svařování, úprava a zpracování kovů, úprava potravin, zpracování kůže; (44) zemědělské, zahradnické a lesnické služby, hnojení, ničení plevelů, ničení škůdců v zemědělství, letecké a povrchové rozmetávání hnojiv a jiných zemědělských chemických látek, služby veterinářské, chov zvířat, péče o zvířata, pronájem zemědělských strojů a zařízení, rostlinné školky, údržba trávníků, veterinární pomoc, provoz agrolaboratoří, zemědělská výroba, semenářství, šlechtění nových odrůd, úpravy osiv, poradenství v oboru semenářství a šlechtění.  
(511) 29, 31, 39, 40, 44

(540)



(111) **368766**  
(220) 03.04.2018  
(320) 03.04.2018  
(442) 13.06.2018  
(151) 19.09.2018  
(730) **Klika František**, Musilova 4406/17, Jihlava, 58601, CZ  
(210) O-546959  
(510) (1) hasicí látky, prostředky a hasební sloučeniny; (6) zámečnické kovové výrobky; (9) hasicí přístroje, automatické hasicí systémy a stabilní i přenosná hasicí zařízení včetně příslušenství a detekčních hadiček, protipožární signalizace, indikátorů a hlásičů kouře a ohně, ochranné pomůcky osob jako jsou ochranné oděvy, obuv, rukavice, masky, přilby, brýle, respirátory, nákolennice; (37) zámečnický servis, montáž, údržby a opravy hasicích a protipožárních zařízení a systémů; (40) nakládání s nebezpečnými odpady, služby nakládání s odpady (recyklace), hospodaření s odpady (recyklace).

(511) 1, 6, 9, 37, 40  
(540)



(111) **368767**  
(220) 03.04.2018  
(320) 03.04.2018  
(442) 13.06.2018  
(151) 19.09.2018  
(730) **RBB AGRO s.r.o.**, Bílá 8, Číměř, 37833, CZ  
(740) PatentCentrum Sedlák & Partners s.r.o., Husova tř. 1847/5, České Budějovice, České Budějovice 3, 37001  
(210) O-546965  
(510) (29) mléko a mléčné výrobky, mléčné dezerty, jogurty.  
(511) 29  
(540)

**RUMÁČEK**

(111) **368768**  
(220) 03.04.2018  
(320) 03.04.2018  
(442) 13.06.2018  
(151) 19.09.2018  
(730) **Habaneč Maxim**, Jugoslávských partyzánů 637/22, Praha 6, Bubeneč, 16000, CZ  
(740) NEOLEGAL - advokátní a patentová kancelář, JUDr. Petr Novotný, Římská 2135/45, Praha 2, Vinohrady, 12000  
(210) O-546972  
(510) (9) nahraná videa s filmy, počítače, počítačové terminály, počítačový software, přístroje fotografické, filmové a optické; (18) zavazadla a tašky,

deštníky a slunečníky, peněženky, batohy; (25) oblečení, obuv, pokrývky hlavy; (28) skateboards, kolečka ke skateboardům, sportovní chrániče na skateboarding, taška a vaky na skateboard, cvičební a sportovní potřeby, hry a hračky; (38) televizní vysílání filmů, vysílání televizních pořadů prostřednictvím internetu, pořady, vysílání kabelové televize, vysílání televizních a rozhlasových pořadů přes kabelové nebo bezdrátové sítě; (41) produkce filmů a videa, postprodukční editační služby v oblasti hudby, videa a filmu, pronájem přístrojů pro záznam zvuku a videa, stříh videa, stříh filmů, promítání filmů, filmová studia (služby), výroba videonahrávek, rozhlasová, filmová a televizní tvorba, pořádání společenských, sportovní a kulturních akcí, vzdělávání, školení v oblasti sportu, sportovní výuka.

(511) 9, 18, 25, 28, 38, 41

(540)

**skate of mind**

(111) **368769**  
(220) 03.04.2018  
(320) 03.04.2018  
(442) 13.06.2018  
(151) 19.09.2018  
(730) **NeoZen s.r.o.**, Karlovo nám. 15/9, Třebíč, Vnitřní Město, 67401, CZ  
(740) PatentCentrum Sedlák & Partners s.r.o., Husova tř. 1847/5, České Budějovice, České Budějovice 3, 37001  
(210) O-546973  
(510) (5) výživové doplňky, potravní doplňky, vitaminy a vitaminové přípravky, doplňky stravy pro neléčebné účely, povzbuzující prostředky pro zlepšení funkčnosti mozku a paměti.

(511) 5

(540)

**FreshBrain**

(111) **368770**  
(220) 03.04.2018  
(320) 03.04.2018  
(442) 13.06.2018  
(151) 19.09.2018  
(730) **SAZKA a.s.**, K Žižkovu 851/4, Praha 9, Vysočany, 19000, CZ  
(740) Halaxová & Halaxová TETRAPAT, Mgr. Eva Halaxová, Jimonická 804/80, Praha 5, Košíře, 15800  
(210) O-546977  
(591) Barevná  
(510) (9) hardware a software pro informační technologie a audiovizuální zařízení, zařízení a příslušenství na zpracování dat, platební terminály pro zprostředkování on-line plateb, software, elektronické terminály pro generování loteriálních lístků, počítačové terminály a hardware používaný při provozu loteriálních a herních systémů, software pro počítačové hry, elektronické hrací karty (elektronické stírací losy); (16) papír, lepenka, reklamní, propagační a užitkové výrobky z papíru určené pro propagaci, periodické i neperiodické publikace, tištěné informační, reklamní a propagační materiály v rámci této třídy určené pro propagaci, tiskárenské výrobky a kartonážní výrobky, a to krabice, data a databáze na papírových nosičích, psací potřeby, kalendáře, diáře, školní potřeby, losy, sázky, sázkové tikety, vstupenky; (28) herní terminály, loterní videoterminály, elektronická zařízení pro hraní loterií a her, videoherní terminály; (35) reklamní, inzertní a propagační činnost směřující k propagaci vlastní společnosti nebo kulturních a sportovních akcí, vyhledávání sponzorů, prodej reklamních a upomínkových předmětů, obchodní činnost v oblasti sázkových her, kurzových a jiných sázek a loterií; (38) telekomunikační služby, mobilní telekomunikační služby, provozování mobilní telekomunikační sítě pro bezdrátový přenos hlasu a dat, služby mobilního připojení k síti internet včetně vysokorychlostního připojení a přenosu hlasové služby přes internetový protokol, peer-to-peer komunikace, služby instant messaging, osobní komunikační služby, pager služby, služby elektronické pošty, sledování mobilních telefonů pomocí satelitních signálů a zjišťování polohy mobilních telefonů pomocí satelitních signálů, radio-paging, poskytování bezdrátového aplikačního protokolu (wap), včetně služeb využívajících zabezpečeného komunikačního kanálu, hlasová pošta, provádění videokonferencí, video-telefonní služby, služby zprostředkování přístupu ke všem druhům datových a informačních sítí a internetu, služby textových a multimediálních zpráv, vytváření a poskytování telekomunikačních a komunikačních databází, služby umožňující spotřebitelům stahovat digitální obsah prostřednictvím sítě a serveru do osobní databáze, provozování on-line komunikačních fór, přenos sportovních utkání; (41) organizování a pořádání loterií, provozování

loterií, heren, rulet a kasin, organizování provozu a organizování pořádání sázkových her, výherních loterií, tombol, soutěží, vlastní provozování sázkových her a loterií o peníze prostřednictvím internetu, včetně stíracích losů s možností výhry, provozování výherních i nevýherních hracích zařízení, služby vztahující se k hrám, sázení, hazardním hrám včetně hazardních her na dálku, loteriím, kasinům a ruletám v rámci této třídy, organizování sportovních sázek a číselných loterií, prodej losů a příjem sázek, pořádání a organizování kulturních, sportovních a společenských událostí, předprodej a prodej vstupenek, organizování a pořádání vzdělávacích akcí, provozování sportovních zařízení, provozování her on-line, zprostředkování loterií prostřednictvím e-losů.

(511) 9, 16, 28, 35, 38, 41  
(540)

**Zlatá rybka**



organizování sportovních sázek a číselných loterií, prodej losů a příjem sázek, pořádání a organizování kulturních, sportovních a společenských událostí, předprodej a prodej vstupenek, organizování a pořádání vzdělávacích akcí, provozování sportovních zařízení, provozování her on-line, zprostředkování loterií prostřednictvím e-losů.

(511) 9, 16, 28, 35, 38, 41  
(540)

(111) **368771**  
(220) 03.04.2018  
(320) 03.04.2018  
(442) 13.06.2018  
(151) 19.09.2018  
(730) **SAZKA a.s.**, K Žižkovu 851/4, Praha 9, Vysočany, 19000, CZ  
(740) Halaxová & Halaxová TETRAPAT, Mgr. Eva Halaxová, Jinonická 804/80, Praha 5, Košíře, 15800  
(210) O-546978  
(591) Barevná

(510) (9) hardware a software pro informační technologie a audiovizuální zařízení, zařízení a příslušenství na zpracování dat, platební terminály pro zprostředkování on-line plateb, software, elektronické terminály pro generování loteriálních lístků, počítačové terminály a hardware používaný při provozu loteriálních a herních systémů, software pro počítačové hry, elektronické hrací karty (elektronické stírací losy); (16) papír, lepenka, reklamní, propagační a užitkové výrobky z papíru určené pro propagaci, periodické i neperiodické publikace, tištěné informační, reklamní a propagační materiály v rámci této třídy určené pro propagaci, tiskárenské výrobky a kartonážní výrobky, a to krabice, data a databáze na papírových nosičích, psací potřeby, kalendáře, diáře, školní potřeby, losy, sázenky, sázkové tikety, vstupenky; (28) herní terminály, loterní videoterminály, elektronická zařízení pro hraní loterií a her, videoherní terminály; (35) reklamní, inzertní a propagační činnost směřující k propagaci vlastní společnosti nebo kulturních a sportovních akcí, vyhledávání sponzorů, prodej reklamních a upomínkových předmětů, obchodní činnost v oblasti sázkových her, kurzových a jiných sázek a loterií; (38) telekomunikační služby, mobilní telekomunikační služby, provozování mobilní telekomunikační sítě pro bezdrátový přenos hlasu a dat, služby mobilního připojení k síti internet včetně vysokorychlostního připojení a přenosu hlasové služby přes internetový protokol, peer-to-peer komunikace, služby instant messaging, osobní komunikační služby, pager služby, služby elektronické pošty, sledování mobilních telefonů pomocí satelitních signálů a zjišťování polohy mobilních telefonů pomocí satelitních signálů, radiopaging, poskytování bezdrátového aplikačního protokolu (wap), včetně služeb využívajících zabezpečeného komunikačního kanálu, hlasová pošta, provádění videokonferencí, video-telefonní služby, služby zprostředkování přístupu ke všem druhům datových a informačních sítí a internetu, služby textových a multimediálních zpráv, vytváření a poskytování telekomunikačních a komunikačních databází, služby umožňující spotřebitelům stahovat digitální obsah prostřednictvím sítě a serveru do osobní databáze, provozování on-line komunikačních fór, přenos sportovních utkání; (41) organizování a pořádání loterií, provozování loterií, heren, rulet a kasin, organizování provozu a organizování pořádání sázkových her, výherních loterií, tombol, soutěží, vlastní provozování sázkových her a loterií o peníze prostřednictvím internetu, včetně stíracích losů s možností výhry, provozování výherních i nevýherních hracích zařízení, služby vztahující se k hrám, sázení, hazardním hrám včetně hazardních her na dálku, loteriím, kasinům a ruletám v rámci této třídy,

(111) **368772**  
(220) 03.04.2018  
(320) 03.04.2018  
(442) 13.06.2018  
(151) 19.09.2018  
(730) **Maděra František**, Míšeňská 92/2, Praha 1, Malá Strana, 11800, CZ  
(740) AK Pajerová s.r.o., Fügnerovo nám. 1808/3, Praha 2, Nové Město, 12000  
(210) O-546987  
(510) (35) reklama, propagace, řízení obchodní činnosti, obchodní administrativa; (39) skladování, distribuce, doprava, uložení a balení potravinářských výrobků, hotových pokrmů pro spotřebu, nápojů, dárkových předmětů, balení, skladování a rozvoz zásilek, zejména potravinářských produktů, hotových jídel, produktů pro rychlé občerstvení, služby donášení a rozvozu jídel a nápojů do domu; (43) služby zajišťující stravování a nápoje, dočasné ubytování, provozování baru, restaurace, kavárny, salonku, baru, kantýny, zajišťování hromadného stravování (catering), dodavatelské služby (zásobování), příprava a podávání jídel a nápojů určených hostům ke konzumaci.

(511) 35, 39, 43  
(540)



(111) **368773**  
(220) 04.04.2018  
(320) 04.04.2018  
(442) 13.06.2018  
(151) 19.09.2018  
(730) **Kubát Jan**, Štolbova 2094, Hradec Králové, 50012, CZ  
**Obršál Norbert**, Rožnovská 916, Zubří, 75654, CZ  
(740) Mgr. Aleš Koubek, advokát, Renesánská třída 393/12, Brno, 63900  
(210) O-546990  
(510) (42) architektonické služby, navrhování interiérů, inženýrské služby ve výstavbě, provádění studií technických projektů, projektování ve výstavbě, plánování městské výstavby, poradenská činnost v architektuře, poradenská činnost při plánování městské výstavby, poradenská činnost při navrhování interiérů, poradenská činnost při výstavbě, poradenská činnost pro urbanismus.

(511) 42



(540)

**M2AU**

(540)

- (111) **368774**  
(220) 04.04.2018  
(320) 04.04.2018  
(442) 13.06.2018  
(151) 19.09.2018  
(730) **Pálavské vinohrady s.r.o.**, Valtická 1645/29, Mikulov, 69201, CZ  
(740) Mgr. Bc. Ivo Nejezchleb, advokát, Mgr. Bc. Ivo Nejezchleb, advokát, Joštova 138/4, Brno, Brno-město, 60200  
(210) O-546991  
(510) (16) reklamní, propagační a informační materiály na bázi papíru a umělých hmot, tiskovin, zejména prezentační a firemní publikace, periodika, reklamní katalogy, knihy, letáky, plakáty, reklamní tabule z papíru nebo lepenky, pozvánky, vývěsky, papírové visačky, etikety spadající do této třídy, přání, kalendáře, obaly z papíru a z umělých hmot v rámci této třídy, obálky, inzertní noviny, tužky všeho druhu; (33) vína všech druhů, destiláty, alkoholické nápoje, alkoholické nápoje míchané; (43) restaurační, hostinské a stravovací služby, služby poskytované v restauracích a jiných zařízeních podávající pokrmy a nápoje připravené ke konzumaci, služby spojené s provozováním pohostinství a restaurací spadající do této třídy, dočasné ubytování.  
(511) 16, 33, 43  
(540)



PALAVSKÉ VINOHRADY

- (111) **368775**  
(220) 04.04.2018  
(320) 04.04.2018  
(442) 13.06.2018  
(151) 19.09.2018  
(730) **Idolo,a.s.**, Široká 36/5, Praha 1, 11000, CZ  
(210) O-546993  
(591) Barevná  
(510) (35) marketing, reklama, propagace, styk s veřejností, zprostředkování propagace a reklamy, obchodní management a podnikové poradenství, obchodní konzultační a poradenské služby, obchodní analýzy, obchodní průzkum a informační služby, analýza nákladů a cen, obchodní informace, oceňování podniků, podpora prodeje jiných osob, pomoc při řízení obchodní činnosti, poradenství v oblasti řízení a organizace podniku, výroba reklamních filmů; (36) finanční informace, údaje, poradenské a konzultační služby, finanční analýza, finanční služby v oblasti likvidace podniků, oceňování nemovitostí, vymáhání pohledávek, faktoring, restrukturalizace dluhu, služby týkající se insolvence, poradenství a konzultační služby v oblasti insolvence, dluhové poradenství; (41) vzdělávací a školicí služby, vydavatelská činnost a zpravodajství, vydávání a publikace časopisů, online elektronické publikace, služby vydavatelství (včetně vydávání elektronických publikací), výroba filmů, vydávání knih, vydávání textů; (45) právní poradenství, právní informace, právní služby, právní průzkum, příprava právních dokumentů.  
(511) 35, 36, 41, 45



insolvenceskesku.cz

- (111) **368776**  
(220) 05.04.2018  
(320) 05.04.2018  
(442) 13.06.2018  
(151) 19.09.2018  
(730) **Janičková Andrea Mgr.**, Malá 996/5, Ostrava - Polanka nad Odrou, 72525, CZ  
(210) O-547020  
(510) (3) antibakteriální mýdla, balzámy po holení, balzámy na chodidla, bylinné výtažky pro kosmetické účely, čisticí mléko pro toaletní účely, deodoranty pro lidskou potřebu nebo pro zvířata, deodorantní mýdla, kosmetické krémy, kosmetické přípravky pro péči o pokožku, kosmetické soupravy, kosmetika pro děti, krémová mýdla, krémy na kůži, lesky na rty, mýdla, mýdla na čištění a mytí, mýdlo na holení, mýdlo proti pocení nohou, mýdlo na ruce, odličovací přípravky, oleje pro čisticí účely, oleje pro kosmetické účely, oleje pro toaletní účely, osvěžovače vzduchu, parfémovaná voda, parfémy, pleťové balzámy, pleťové vody po holení, pomády pro kosmetické účely, přípravky na ondulaci vlasů, přípravky pro péči o nehty, přípravky pro praní prádla, přípravky s aloe vera pro kosmetické účely, suché šampony, šampony, tekutá mýdla, tělový pudr pro toaletní použití, toaletní přípravky, toaletní voda, vlasové balzámy, vlasové kondicionéry; (5) léčivé byliny, léčivé byliny v sušené nebo konzervované podobě; (35) marketing, pronájem prodejních stánků, propagace, reklama.  
(511) 3, 5, 35  
(540)

mySoap

- (111) **368777**  
(220) 05.04.2018  
(320) 05.04.2018  
(442) 13.06.2018  
(151) 19.09.2018  
(730) **Barrandov Televizní Studio a.s.**, Kříženeckého náměstí 322/5, Praha 5, Hlubočepy, 15200, CZ  
(740) Mgr. Kateřina Čápková advokát, Mikuleckého 1311/8, Praha 4, Braník, 14700  
(210) O-547041  
(510) (9) aparáty pro záznam, uchování, převod, přenos nebo reprodukci zvuku nebo obrazu, magnetické nebo optické suporty zvukových nebo zvukové obrazových záznamů, přístroje pro zpracování informací, nosiče záznamů nahrané i nenahrané, videokazety nahrané i nenahrané, audiokazety nahrané i nenahrané, audiovizuální programy, audioprogramy, audiovizuální díla na nosičích, audiovizuální díla v digitální podobě, filmy, hudební díla na nosičích nebo v elektronické podobě, cd disky; (16) tiskoviny, tiskopisy, časopisy, periodika, knihy, databázové produkty v papírové formě, reklamní a informační výrobky v papírové formě; (35) reklamní, inzertní a propagační činnost, marketing, automatizované zpracování dat, služby, které zahrnují záznam, přepis, vypracování, kompilaci, přenášení nebo systematickosti písemných či datových či elektronických sdělení a záznamů, jakož i využívání nebo kompilaci matematických a statistických údajů, organizační zabezpečování televizního vysílání; (38) telekomunikace,

televizní vysílání, rozhlasové vysílání, digitální vysílání, televizní vysílání programů, televizní vysílání zábavných, vzdělávacích, výchovných, soutěžních, diskusních a informačních pořadů, šíření, výměna nebo získávání zpráv a informací, šíření elektronických časopisů, informací, elektronických periodik, knih v elektronické podobě, audio a audiovizuálních děl prostřednictvím informační, datové, elektronické, komunikační, telekomunikační nebo počítačové sítě, zejména internetu, pomocí satelitů a jiných sítí, informační služby na internetu související s televizním vysíláním, služby na internetu související s televizním vysíláním, komunikace, poradenská činnost v oblasti sdělovacích prostředků, telekomunikací a informačních služeb v oblasti telekomunikací, informační kancelář (poskytování informačních služeb prostřednictvím počítačů); (41) tvorba televizních, audiovizuálních a rozhlasových pořadů, nakladatelství a vydavatelství, ediční činnost, publikační činnost, nahrávání nosičů zvukových nebo obrazové zvukových, půjčování nahraných zvukových a zvukově obrazových záznamů, šíření audiovizuálních děl, filmová produkce, agenturní činnost v oblasti kultury, zprostředkování v oblasti kultury, výchovy, zábavy a sportu, výchovná, vzdělávací, soutěžní a zábavní činnost, organizace, provozování a provádění her a soutěží i veřejných, tvorba audio a videonahrávek s danou tematikou.

(511) 9, 16, 35, 38, 41

(540)

## Barrandov NEWS

(111) **368778**

(220) 05.04.2018

(320) 05.04.2018

(442) 13.06.2018

(151) 19.09.2018

(730) **Kideo CEE s.r.o.**, Nivy III 4326, Zlín, 76001, CZ

(210) O-547051

(510) (9) přístroje a nástroje vědecké, lodní, geodetické, fotografické, kinematografické, optické, přístroje a nástroje pro vážení, měření, kontrolu (dohled), záchranu a výuku, zařízení a přístroje pro vedení, přepínání, přeměnu, akumulaci, regulaci nebo řízení elektrického proudu, zařízení pro záznam, přenos, reprodukci zvuku nebo obrazu, magnetické datové nosiče, záznamové disky, kompaktní disky, dvd a jiná digitální záznamová média, mechanismy pro zařízení uváděná do chodu vhozením mincí, registrační pokladny, kalkulačky, zařízení na zpracování dat, počítače, počítačová hardware, počítačové programy (software), počítačové aplikace pro mobilní telefony a přenosná elektronická zařízení, jazykové překladatelské přístroje, hasicí přístroje; (35) řízení počítačových databází, správa počítačových databází, sběr informací do počítačových databází, poskytování reklamních prostor včetně elektronických pr třetí osoby, obchodní informační služby dodávané online z počítačové databáze nebo z internetu; (38) provozování internetového portálu, služby webových portálů; (41) vzdělávání, výchova, školení, zábava, sportovní a kulturní činnosti, jazykové kurzy, jazykové vzdělávání, organizace a pořádání výukových kurzů a seminářů, organizace a pořádání soutěží, publikační a nakladatelská činnost, vydávání publikací v elektronické i listinné formě; (42) vědecké a technické služby a související výzkum a projektování, průmyslová analýza a výzkum, návrh, tvorba, správa a údržba webových stránek, portálů a aplikací včetně multimediálních a 3d aplikací, návrh, vytváření a modelování 3d animací, navrhování a tvorba informačních databází, elektronických časopisů, periodik, knih, multimediálních dokumentů, prezentací a katalogů, interaktivní a grafické programy (tvorba), počítačové animace a vizualizace, tvorba, programování a správa systémů pro obsluhu uživatelů přístupných po internetu, navrhování, tvorba, instalace, aktualizace a správa počítačového software, navrhování a vývoj počítačového hardwaru, tvorba a zajišťování počítačových operačních systémů pro třetí osoby, analýza počítačových systémů, provozování a konstrukce databází, aplikací a serverů, řešení webových serverů, software jako služba (saas), tvorba, vývoj a provozování počítačového software a webových aplikací zaměřených na výuku a vzdělávání.

(511) 9, 35, 38, 41, 42

(540)

## Kideo

(111) **368779**

(220) 06.04.2018

(320) 06.04.2018

(442) 13.06.2018

(151) 19.09.2018

(730) **Markvart Jiří**, U Ovčína 1208, Dobříš, 26301, CZ

(740) Mgr. Jan Válek advokát, Havlíčkova 1680/13, Praha 1, 11000

(210) O-547054

(510) (38) poskytování telekomunikačního přístupu k filmům a televizním pořadům prostřednictvím služby video na objednávku, vysílání celovečerních filmů prostřednictvím internetu, přenos videí, filmů, obrázků, obrazu, textu, fotografií, her, obsahu vytvořeného uživateli, audio obsahu a informací přes internet, přenos informací v audiovizuálním oboru, audiovizuální přenosové služby, vysílání audiovizuálního a multimediálního obsahu prostřednictvím internetu, streaming zvukového, vizuálního a audiovizuálního materiálu prostřednictvím globální počítačové sítě; (40) zpracování filmů a úprava fotografií, zpracování fotografických a kinematografických filmů, pořizování kopií kinematografických filmů pro televizi, informační služby týkající se zpracování fotografických filmů, poskytování informací vztahujících se ke zpracování kinematografických filmů; (41) psaní filmových scénářů, produkce filmů, pronájem filmů, střih filmů, výroba filmů, promítání filmů, prezentace video filmů, služby pronájmu filmů, výroba kinematografických filmů, produkce kinematografických filmů, promítání kinematografických filmů, promítání filmů (služby), produkce televizních filmů, filmová studia (služby), produkce filmových písní, provozování filmových studií, služby filmových studií, plánování filmových představení, psaní filmových scénářů, produkce filmových studií, redakční zpracování fotografických filmů, produkce představení a filmů, produkce pořadů a filmů, produkce estrád a filmů, produkce filmů ve studiích, nahraná videa s filmy, produkce filmů a videa, výroba filmů a videonahrávek, filmy a výroba videofilmů, úprava střih filmů, filmová a video produkce, služby provozování filmového studia, služby nahrávacího studia pro filmy, produkce filmů pro zábavní účely, výroba speciálních efektů pro filmy, produkce filmů promítaných v kinech, produkce filmů ke vzdělávacím účelům, zábavní služby ve formě filmů, produkce předem nahraných kinematografických filmů, služby týkající se produkce filmů, poskytování filmů bez možnosti stažení, rozhlasová, filmová a televizní výroba, filmová produkce pro zábavní účely, filmová produkce, jiná než reklamní, informační služby o filmových programech, produkce filmů pro televizi a kino, poskytování zábavních služeb prostřednictvím kinematografických filmů, produkce filmů na videopáskách a DVD, půjčování předem nahraných filmů na discích, konzultace o filmové a hudební produkci, produkce filmů na DVD a CD-ROMu, služby týkající se produkce zábavy v podobě filmů, služby pořizování zvukových, filmových, video a televizních nahrávek, postprodukční editační služby v oblasti hudby, videa a filmu, poskytování zábavy ve formě filmových klipů prostřednictvím webových stránek, poskytování filmů bez možnosti stažení prostřednictvím přenosu videa na objednávku, poskytování filmů a televizních programů bez možnosti stažení prostřednictvím placené televize, poskytování filmů bez možnosti stažení a televizních programů prostřednictvím televizních placených kanálů, poskytování filmů prostřednictvím služeb pro přenos videa na vyžádání, nikoli ke stažení, filmová studia, filmová zábava, filmová produkce, filmová tvorba, filmová distribuce, prezentace video filmů, vývoj formátů filmů, výroba audiovizuálních nahrávek, produkce audiovizuálních představení, produkce audiovizuálních prezentací.

(511) 38, 40, 41

(540)

## ŠPINDL

(111) **368780**

(220) 06.04.2018

(320) 06.04.2018

(442) 13.06.2018

(151) 19.09.2018

(730) **KOMTERM, a.s.**, Bělehradská 55/15, Praha 4, Nusle, 14000, CZ

(210) O-547057

(510) (9) zařízení na zpracování dat, počítačové programy.

(511) 9

(540)

## KOMNET

(111) **368781**

(220) 06.04.2018

(320) 06.04.2018

(442) 13.06.2018

(151) 19.09.2018

(730) **KOMTERM, a.s.**, Bělehradská 55/15, Praha 4, Nusle, 14000, CZ

(210) O-547058



(510) (11) bezexpanzní doplňovací systém se zařízením pro chemickou úpravu vody.

(511) 11

(540)

**BDS**

(111) **368782**

(220) 06.04.2018

(320) 06.04.2018

(442) 13.06.2018

(151) 19.09.2018

(730) **KOMTERM, a.s.**, Bělehradská 55/15, Praha 4, Nusle, 14000, CZ

(210) O-547059

(510) (9) zařízení na zpracování dat, počítačové programy.

(511) 9

(540)

**KOMSYS**

(111) **368783**

(220) 08.04.2018

(320) 08.04.2018

(442) 13.06.2018

(151) 19.09.2018

(730) **TONIE s.r.o.**, Nový Zlíchov 53, Praha 5, Smíchov, 15000, CZ

(210) O-547088

(510) (41) akademie (vzdělávání), dálkové vzdělávání, korespondenční kurzy, kaučink (školení), online vydávání elektronických knih a časopisů, pořádání a vedení konferencí, pořádání a vedení kongresů, pořádání a vedení osobních vzdělávacích fór, pořádání a vedení seminářů, pořádání a vedení webových seminářů, pořádání a vedení internetových seminářů, pořádání a vedení symposií, pořádání a vedení workshopů (školení), poskytování elektronických publikací online s/bez možností stažení, poskytování filmů s/bez možností stažení, poskytování filmů s/bez možností stažení prostřednictvím videa (na objednávku), poskytování her online, poskytování hudby online s/bez možností stažení, poskytování televizních programů s/bez možností stažení, poskytování televizních programů s/bez možností stažení prostřednictvím videa (i na objednávku), poskytování videí online s/bez možností stažení, praktický výcvik (předvádění), prázdninové tábory pro děti/dospělé, profesní rekvalifikace, psaní a skládání písní, psaní scénářů (i filmových či reklamních), psaní textů, půjčování audionahrávek, půjčování filmů, půjčování herního vybavení, skládání hudby, soukromá výuka, školení, školní vzdělávání, vydávání knih, vydávání textů (i reklamních), výroba filmů (i reklamních), výroba rozhlasových a televizních programů, výuka, vzdělávací služby, zkoušení (pedagogická činnost); (44) alternativní medicína, lékařské služby, celostní medicína, služby psychologa, terapeutické služby, zdravotní péče, zdravotní poradenství, zdravotní poradenství pro osoby se zdravotním postižením, zotavovny, zdravotnická střediska, celostní poradenství v oblasti alternativní medicíny, poradenství v oblasti alternativního přístupu k člověku a zdraví; (45) duchovní poradenství, mediace (smírné řešení sporů), výklad karet.

(511) 41, 44, 45

(540)

**TERAPEUTICKÁ METODA  
"PLYŠÁK"**

(111) **368784**

(220) 08.04.2018

(320) 08.04.2018

(442) 13.06.2018

(151) 19.09.2018

(730) **TONIE s.r.o.**, Nový Zlíchov 53, Praha 5, Smíchov, 15000, CZ

(210) O-547090

(510) (41) akademie (vzdělávání), dálkové vzdělávání, korespondenční kurzy, kaučink (školení), online vydávání elektronických knih a časopisů, pořádání a vedení konferencí, pořádání a vedení kongresů, pořádání a vedení osobních vzdělávacích fór, pořádání a vedení seminářů, pořádání a vedení webových seminářů, pořádání a vedení internetových seminářů, pořádání a vedení symposií, pořádání a vedení workshopů (školení), poskytování elektronických publikací online s/bez možností stažení, poskytování filmů s/bez možností stažení, poskytování filmů s/bez možností stažení prostřednictvím videa (na objednávku), poskytování her online, poskytování hudby online s/bez možností stažení, poskytování televizních

programů s/bez možností stažení, poskytování televizních programů s/bez možností stažení prostřednictvím videa (i na objednávku), poskytování videí online s/bez možností stažení, praktický výcvik (předvádění), prázdninové tábory pro děti/dospělé, profesní rekvalifikace, psaní a skládání písní, psaní scénářů (i filmových či reklamních), psaní textů, půjčování audionahrávek, půjčování filmů, půjčování herního vybavení, skládání hudby, soukromá výuka, školení, školní vzdělávání, vydávání knih, vydávání textů (i reklamních), výroba filmů (i reklamních), výroba rozhlasových a televizních programů, výuka, vzdělávací služby, zkoušení (pedagogická činnost); (44) alternativní medicína, lékařské služby, celostní medicína, služby psychologa, terapeutické služby, zdravotní péče, zdravotní poradenství, zdravotní poradenství pro osoby se zdravotním postižením, zotavovny, zdravotnická střediska, celostní poradenství v oblasti alternativní medicíny, poradenství v oblasti alternativního přístupu k člověku a zdraví; (45) duchovní poradenství, mediace (smírné řešení sporů), výklad karet.

(511) 41, 44, 45

(540)

TONIE

(111) **368785**

(220) 09.04.2018

(320) 09.04.2018

(442) 13.06.2018

(151) 19.09.2018

(730) **SVOBODA PARTS s.r.o.**, Radkovská 410, Telč, Telč-Staré Město, 58856, CZ

(740) PatentCentrum Sedlák & Partners s.r.o., Husova tř. 1847/5, České Budějovice, České Budějovice 3, 37001

(210) O-547127

(510) (3) leštící a čistící přípravky pro vozidla; (4) motorové oleje; (9) baterie do vozidel; (11) osvětlovací zařízení a reflektory pro vozidla, topná, ventilační a klimatizační zařízení pro vozidla; (12) pozemní motorová vozidla, a jejich části a příslušenství spadající do této třídy, kola, pneumatiky, hnací ústrojí včetně motorů pro pozemní vozidla, nárazníky, dveře, řetězy, spoilery pro pozemní vozidla, podvozky, kapoty, blatníky, kliky dveří, tlumiče, čepy náprav, čepy řízení, převodovky, převodové řetězy a hřídele pozemních vozidel, brzdy a brzdové systémy pro vozidla a jejich části, volanty, stěrače, ráfky kol automobilů, brzdové destičky, řadičí ústrojí pro pozemní motorová vozidla, hydraulické obvody, bezpečnostní pásy na sedadla, airbasy, zrcátka, karoserie pro vozidla, klaksony vozidel, směrovky do vozidel, pojistky pro vozidla, karburátory (části vozidel), osy, převody (části vozidel), tlumičí válce (části vozidel); (35) maloobchodní a velkoobchodní činnost a zprostředkování obchodu s výše uvedenými výrobky ve třídách 3, 4, 9, 11, 12 a části a příslušenství pozemních dopravních prostředků, reklamní, propagační a inzertní činnost, organizování akcí pro komerční a propagační účely, pořádání výstav, veletrhů, přehlídek k obchodním účelům; (37) údržba, servis a opravy motorových vozidel a jejich příslušenství, montáž náhradních dílů vozidel čištění, mytí a leštění automobilů, autoservisy, služby pneuservisu, opravy karosérií.

(511) 3, 4, 9, 11, 12, 35, 37

(540)



- (111) **368786**  
(220) 09.04.2018  
(320) 09.04.2018  
(442) 13.06.2018  
(151) 19.09.2018  
(730) **GENNET, s.r.o.**, Kostelní 292/9, Praha 7, Holešovice, 17000, CZ  
(740) DOUBEK & PARTNERS, advokátní kancelář s., JUDr. Aleš Doubek, Na Poříčí 1047/26, Praha, 11000  
(210) O-547129  
(510) (42) vědecký výzkum, vědecký výzkum v oblasti genetiky, vědecký výzkum pro lékařské účely, genetický výzkum, lékařské laboratorní služby (výzkum), laboratorní služby v oblasti lékařského výzkumu, lékařský výzkum; (44) lékařské služby, lékařská péče a analýzy vztahující se k léčbě pacientů, zdravotní péče, lékařská analýza, diagnostika chorob, lékařské poradenství, genetické testy pro lékařské účely.  
(511) 42, 44  
(540)

### GENNET CarrierTest

- (111) **368787**  
(220) 09.04.2018  
(320) 09.04.2018  
(442) 13.06.2018  
(151) 19.09.2018  
(730) **GENNET, s.r.o.**, Kostelní 292/9, Praha 7, Holešovice, 17000, CZ  
(740) DOUBEK & PARTNERS, advokátní kancelář s., Aleš Doubek, Na Poříčí 1047/26, Praha, 11000  
(210) O-547130  
(510) (9) počítačové programy, elektronické databáze; (42) služby vědecké laboratoře, vědecký výzkum, genetický výzkum, lékařské laboratorní služby (výzkum), laboratorní služby v oblasti lékařského výzkumu, lékařský výzkum, vědecký výzkum v oblasti genetiky; (44) lékařské služby, lékařská péče a analýzy vztahující se k léčbě pacientů, zdravotní péče, lékařská analýza, diagnostika chorob, lékařské poradenství.  
(511) 9, 42, 44  
(540)

### CheckBase

- (111) **368788**  
(220) 09.04.2018  
(320) 09.04.2018  
(442) 13.06.2018  
(151) 19.09.2018  
(730) **Linhartová Marcela MUDr.**, Milénova 136/12, Brno, Lesná, 63800, CZ  
(740) Mgr. Vít Feber, advokát, Ostravská 586/4, Havířov, Šumbark, 73601  
(210) O-547132  
(510) (41) klubové vzdělávací služby, kluby zdraví (služby) (zdravotní a kondiční cvičení), služby v oblasti sportu a fitness, služby fitness klubu, služby fitness centra, instruktáž fitness tréninku, zdravotní a fitness trénink, vedení hodin ve fitness centru, poradenské služby ohledně cvičení (fitness), služby osobního trenéra (fitness trénink), poskytování prostor na cvičení a fitness, sportovní služby, sportovní výcvik, služby sportovní výuky, organizování sportovní výuky, provozování fitness center, provozování sportovních zařízení a zařízení sloužících regeneraci a rekondici, pořádání kurzů aerobicu, pořádání kurzů spinningu, indoor cycling, pořádání sportovních a výchovných akcí, pořádání sportovních pobytů, pořádání kurzů pro cvičitele a trenéry aerobicu a spinningu, pořádání tělovýchovných kurzů a činnost sportovních instruktorů, půjčování tělovýchovného nářadí,

elektronické publikování se zaměřením na fitness a zdravý životní styl, poradenství sportovní; (43) podávání stravování a nápojů v restauracích a barech, restaurace (služby), služby stravování, gastronomické a restaurační služby; (44) sportovní masáže, poradenství v oblasti stravování, poradenství v oblasti stravování a výživy, provozování sauny, solária, masáže, hlubkové masáže, pobyty se zaměřením na snižování nadváhy.

(511) 41, 43, 44

(540)

### double DRIVE fitness club

- (111) **368789**  
(220) 09.04.2018  
(320) 09.04.2018  
(442) 13.06.2018  
(151) 19.09.2018  
(730) **Česká televize**, Na Hřebenec II 1132/4, Praha 4, 14070, CZ  
(210) O-547133  
(591) Barevná  
(510) (9) audiovizuální díla, zvukové, obrazové a zvukově obrazové záznamy v analogové nebo digitální podobě na datových nosičích nebo ke stažení na internetu nebo prostřednictvím jiné datové či komunikační sítě, nosiče zvukových, obrazových a zvukově obrazových záznamů a dat nahrané i nenahrané, optické disky, kompaktní disky, DVD, Blu-ray disky, gramofonové desky, magnetické pásky, videokazety, magnetické disky, exponované filmy, software, elektronické databáze a katalogy, softwarové aplikace a hry pro počítače, chytré telefony, tablety a jiná komunikační zařízení a zařízení výpočetní techniky, elektronické publikace na nosičích a ke stažení, počítačový hardware, periferní počítačová zařízení, audiovizuální a fotografické přístroje, komunikační zařízení, přístroje pro zachycení, vysílání, přenos, příjem a reprodukci zvuku a obrazu, elektronická zařízení a příslušenství na zpracování dat, audiovizuální přístroje a zařízení, přístroje pro záznam zvuku a obrazu, elektronická navigační zařízení, obaly a pouzdra na nosiče dat a záznamů, brýle, sluneční brýle, pouzdra na brýle, dekorativní magnety, podložky pod myš (příslušenství počítačů); (14) mince, medaile, odznaky, přívěsky na klíče, šperky, klenoty, bižuterie, charitativní náramky (bižuterie), korálky na výrobu šperků, sochy a figurky vyrobené z drahých kovů či kamenů nebo jejich napodobeninami, drahokamy a polodrahokamy, hodinářské a chronometrické přístroje, hodinky, hodiny, budíky, obaly na mince, šperkovnice, skříňky a kazety na šperky, pouzdra na šperky, pouzdra na hodiny a hodinky; (16) tiskárenské výrobky, knihy, časopisy, fotografie, fotoalba a alba pro sběratele, kalendáře, diáře, poznámkové bloky, plakáty, letáky, nálepky, navštívenky, pohledy, přání, sběratelské karty, katalogy, manuály, vstupenky, poštovní známky, záložky do knih, tisky, grafické reprodukce, mapy, kancelářské potřeby kromě nábytku, kancelářský a dopisní papír, desky na dokumenty, obálky, razítka, lepicí pásky, psací potřeby, školní potřeby, vyučovací pomůcky a potřeby kromě přístrojů, pera, tužky, zvýrazňovače, fixy, gumy na gumování, penály, malířské soupravy pro umělce a děti, štětce, pastelky, materiály na modelování, krabice z papíru nebo lepenky, papírové tašky, balící papír; (18) zavazadla a tašky, školní tašky, sportovní tašky, cestovní tašky, nákupní tašky, batohy, kufry, kufříky, toaletní kufříky (nevybavené), aktovky, kabelky, peněženky, pouzdra z kůže nebo imitace kůže, klíčenky (pouzdra na klíče), konferenční desky z kůže nebo imitace kůže, pouzdra na vizitky, visáčky na zavazadla, deštníky, slunečníky, obaly na deštníky, hole, vycházkové hole, trekkingové hole, zvířecí kůže a imitace kůže, sedlářské výrobky, ozdoby z kůže a imitace kůže, závěsná nosítka na nošení dětí, kožené potahy na nábytek, obojky, vodítka a oblečky na zvířata; (20) nábytek, polštáře (dekorativní i na spaní), bedny na hračky, nekovové boxy na nářadí (nevybavené), truhlářské výrobky, cestovní dětské postýlky, dětské ohrádky, přebalovací podložky, figuríny, figurky a sochy ze dřeva, vosku, sádry nebo plastu, modely vozidel (dekorace), modely letadel (dekorace) nebo modely zvířat (dekorace) ze dřeva, vosku, sádry nebo plastu, ozdoby na potraviny z umělého hmot, identifikační náramky a štítky, ne kovové, lůžkoviny, s výjimkou ložního prádla, matrace, nafukovací matrace, ne pro léčebné účely, nafukovací reklamní předměty, interiérové okenní rolety a žaluzie nekovové, nástěnky (vývěsky), s výjimkou kovových a elektronických, obaly na oděvy (pro uskladnění), pelechy pro domácí mazlíčky, plastové nádoby jako obaly, podložky na spaní (karimatky), poštovní schránky, s výjimkou kovových a zděných, boudy pro domácí mazlíčky, ptačí budky, zrcadla, kapesní zrcátka; (21) domácí a kuchyňské potřeby a nádoby, nádobí na vaření a nádobí na stolování, kromě nožů, vidliček a lžic, kuchyňské náčiní, náčiní na vaření, ne elektrické, nádoby na pití a barové příslušenství, hrníčky, lahve, sklenice, umělecká díla a dekorativní předměty ze skla, porcelánu, keramiky nebo

kameniny, pokladničky na mince, kosmetické a toaletní potřeby a pomůcky do koupelny zařazené v této třídě, zubní kartáčky, dětské vaničky, nočníky, štetce a houbičky na nanášení líčidel, vybavené toaletní taštičky, hřebeny a mycí houby, kartáče, pomůcky na čištění, košťata, mopy, smetáky, prachovky na nábytek, úklidové hadry, sušáky na prádlo, žehlicí prkna; (24) textilie a náhražky textilií, bytový textil, textilní a plastové záclony a závěsy, kuchyňský textil a stolní prádlo, prostírání a ubrusy, nikoliv z papíru, textilní utěrky, potahy a povlaky na nábytek, přehozy, ložní prádlo, prostěradla a povlečení, povlaky na polštáře, příkrývky prošívané prachové a péřové, příkrývky z dutého vlákna, spací pytle, koupelnový textil, ručníky, hygienické žínky, látkové kapesníky, textilní tapety, látkové prapory; (25) oděvy, obuv, a pokrývky hlavy, divadelní, filmové a maškarní kostýmy, trička, košile, halenky (blůzy), bundy, mikiny, svetry, pulovry, kabáty, vesty, saka, pánské obleky, dámské kostýmy a šaty, kravaty, motýlky, šátky na hlavu a na krk, závoje, dětské oděvy, bryndáčky, nikoliv z papíru, župany, noční košile, pyžama, rukavice, palčáky, šály, kalhoty, sukně, legíny, šortky, spodní prádlo, tílka, spodničky, trenýrky, punčochy, punčocháče, kalhotky, podprsenky, ponožky, podkolenky, oděvy pro sport a volný čas, sportovní dresy, teplákové soupravy, plavky, pláštěnky, opasky, šle, boty, tenisky, sandály, holínky, kozačky, sněhule, gumáky, pantofle, bačkory, sportovní a taneční obuv, lodičky (obuv), klobouky, čepice, kšiltovky, kšiltů, kulichy, čelenky, barety, sportovní pokrývky hlavy (jiné než helmy), pracovní oděvy (s výjimkou ochranných), zástěry; (28) hry, hračky a zábavní předměty, figurky na hraní, plyšové hračky, panenky, stolní hry, puzzle (hračky), hrací karty, sběratelské karty (karetní hry), stavebnice (hračky), bublifuky, hrací míče, stírací losy pro loterijní hry, sportovní vybavení a sportovní potřeby nezahrnuté do jiných tříd, vánoční ozdoby, vybavení dětských hřišť nezahrnuté do jiných tříd, kapesní elektronické hry, vybavení pro počítačové hry (mimo software), herní automaty; (30) pekárenské výrobky, cukrovinky, čokoláda a zákusky, čokoládové cukrovinky, čokoládové figurky, čokoládové ozdoby na dorty, čokoládové ozdoby na vánoční stromky, adventní kalendáře, marcipán, marcipánové cukrovinky, marcipánové figurky a ozdoby, cukrářské polevy, čokoládové pěny, pomazánky na bázi čokolády, nugát, oříšky v čokoládě, ovocné želé (cukrovinky), bonbóny, lízátko, cukrová vata, žvýkačky neléčivé, zmrzlina, nanuky, mražené cukrovinky a dezerty, moučníky, zákusky, dorty, koláče, sladké pečivo, perníčky, sušenky, oplatky, krekry, slané sušenky, cereální lupínky, pudinky, cereální tyčinky, müsli, káva, čaj, kakao a náhražky kávy, kakaové přípravky k výrobě nápojů, sirupy na ochucování, přípravky vyrobené z obilnin, chléb, pečivo, pekárenské výrobky, cukr, med, melasa; (35) propagační činnost, reklama, marketingové služby, televizní reklama, reklama online, poskytování reklamního prostoru, pronájem reklamního času v komunikačních médiích, licence na výrobky a služby pro třetí osoby (komerční správa), merchandising, grafická úprava pro reklamní účely, organizování obchodních nebo reklamních akcí; (38) televizní vysílání a přenosy, audiovizuální přenosové služby, přenos a vysílání dat, přenos digitálních dat prostřednictvím televize, přenos informací elektronickými prostředky, bezdrátové vysílání, kabelové vysílání, satelitní vysílání, provozování vysílacích zařízení, vysílání programů přes internet, distribuce dat nebo audiovizuálních záznamů prostřednictvím globální počítačové sítě nebo internetu, elektronický přenos dat, streaming zvukového materiálu a video materiálu na internetu, služby přenosu videa na vyžádání (VoD), poskytování internetových diskusních fór, poskytování služeb v oblasti online komunikace, přenos interaktivního zábavního software prostřednictvím elektronických komunikačních sítí, přenos zpráv prostřednictvím elektronických médií, informační služby týkající se televizního vysílání; (41) zábava, vzdělávání a výuka, zábavní, sportovní a kulturní aktivity, výroba rozhlasových a televizních pořadů, filmová a video produkce, výroba audiovizuálních nahrávek, zvuková produkce, videoprodukce a fotografování, služby televizního studia, filmová studia, televizní zábava, hudební koncerty prostřednictvím televize, psaní scénářů, výroba titulků, dabing, filmová distribuce, projekce filmů, pronájem a půjčování filmů, organizace kulturních, zábavních a sportovních akcí, organizování a pořádání výstav k zábavním účelům, organizování festivalů, organizování her a soutěží, poskytování služeb zábavních parků, divadelní představení, provozování internetových her (bez možnosti stažení), vydavatelská činnost a zpravodajství, reportéřské služby, online publikování, poskytování elektronických publikací, tvorba zpravodajských programů, informace o zábavě.

(511) 9, 14, 16, 18, 20, 21, 24, 25, 28, 30, 35, 38, 41

(540)



(111) **368790**  
(220) 09.04.2018  
(320) 09.04.2018  
(442) 13.06.2018  
(151) 19.09.2018  
(730) **Česká televize**, Na Hřebenech II 1132/4, Praha 4, 14700, CZ  
(210) O-547134  
(591) Barevná

(510) (9) audiovizuální díla, zvukové, obrazové a zvukově obrazové záznamy v analogové nebo digitální podobě na datových nosičích nebo ke stažení na internetu nebo prostřednictvím jiné datové či komunikační sítě, nosiče zvukových, obrazových a zvukově obrazových záznamů a dat nahrané i nenahrané, optické disky, kompaktní disky, DVD, Blu-ray disky, gramofonové desky, magnetické pásky, videokazety, magnetické disky, exponované filmy, software, elektronické databáze a katalogy, softwarové aplikace a hry pro počítače, chytré telefony, tablety a jiná komunikační zařízení a zařízení výpočetní techniky, elektronické publikace na nosičích a ke stažení, počítačový hardware, periferní počítačová zařízení, audiovizuální a fotografické přístroje, komunikační zařízení, přístroje pro zachycení, vysílání, přenos, příjem a reprodukci zvuku a obrazu, elektronická zařízení a příslušenství na zpracování dat, audiovizuální přístroje a zařízení, přístroje pro záznam zvuku a obrazu, elektronická navigační zařízení, obaly a pouzdra na nosiče dat a záznamů, brýle, sluneční brýle, pouzdra na brýle, dekorativní magnety, podložky pod myš (příslušenství počítačů); (14) mince, medaile, odznaky, přívěsky na klíče, šperky, klenoty, bižuterie, charitativní náramky (bižuterie), korálky na výrobu šperků, sochy a figurky vyrobené z drahých kovů či kamenů nebo jejich napodobenin nebo potažené drahými kovy nebo jejich napodobeninami, drahokamy a polodrahokamy, hodinářské a chronometrické přístroje, hodinky, hodiny, budíky, obaly na mince, šperkovnice, skříňky a kazety na šperky, pouzdra na šperky, pouzdra na hodiny a hodinky; (16) tiskárenské výrobky, knihy, časopisy, fotografie, fotoalba a alba pro sběratele, kalendáře, diáře, poznámkové bloky, plakáty, letáky, nálepky, navštívenky, pohledy, přání, sběratelské karty, katalogy, manuály, vstupenky, poštovní známky, záložky do knih, tisky, grafické reprodukce, mapy, kancelářské potřeby kromě nábytku, kancelářský a dopisní papír, desky na dokumenty, obálky, razítka, lepicí pásky, psací potřeby, školní potřeby, vyučovací pomůcky a potřeby kromě přístrojů, pera, tužky, zvýrazňovače, fixy, guma na gumování, penály, malířské soupravy pro umělce a děti, štetce, pastelky, materiály na modelování, krabice z papíru nebo lepenky, papírové tašky, balicí papír; (18) zavazadla a tašky, školní tašky, sportovní tašky, cestovní tašky, nákupní tašky, batohy, kufry, kufříky, toaletní kufříky (nevybavené), aktovky, kabelky, peněženky, pouzdra z kůže nebo imitace kůže, klíčenky (pouzdra na klíče), konferenční desky z kůže nebo imitace kůže, pouzdra na vizitky, visačky na zavazadla, deštníky, slunečníky, obaly na deštníky, hole, vycházkové hole, trekingské hole, zvířecí kůže a imitace kůže, sedlářské výrobky, ozdoby z kůže a imitace kůže, závěsná nosítka na nošení dětí, kožené potahy na nábytek, obojky, vodítka a oblečky na zvířata; (20) nábytek, polštáře (dekorativní i na spaní), bedny na hračky, nekovové boxy na nářadí (nevybavené), truhlářské výrobky, cestovní dětské postýlky, dětské ohrádky, přebalovací podložky, figuríny, figurky a sochy ze dřeva, vosku, sádry nebo plastu, modely vozidel (dekorace), modely letadel (dekorace) nebo modely zvířat (dekorace) ze dřeva, vosku, sádry nebo plastu, ozdoby na potraviny z umělých hmot, identifikační náramky a štítky, ne kovové, lůžkoviny, s výjimkou ložního prádla, matrace, nafukovací matrace, ne pro léčebné účely, nafukovací reklamní předměty, interiérové okenní rolety a žaluzie nekovové, nástěnky (vývěsky), s výjimkou kovových a elektronických, obaly na oděvy (pro uskladnění), pelechy pro domácí mazlíčky, plastové nádoby jako obaly, podložky na spaní (karimatky), poštovní schránky, s výjimkou kovových a



zděných, boudy pro domácí mazlíčky, ptačí budky, zrcadla, kapesní zrcátka; (21) domácí a kuchyňské potřeby a nádoby, nádobí na vaření a nádobí na stolování, kromě nožů, vidliček a lžic, kuchyňské náčiní, náčiní na vaření, neelektrické, nádoby na pití a barové příslušenství, hrníčky, lahve, sklenice, umělecká díla a dekorativní předměty ze skla, porcelánu, keramiky nebo kameniny, pokladničky na mince, kosmetické a toaletní potřeby a pomůcky do koupelny zařazené v této třídě, zubní kartáčky, dětské vaničky, nočníky, štětce a houbičky na nanášení líčidel, vybavené toaletní taštičky, hřebeny a mycí houby, kartáče, pomůcky na čištění, košťata, mopy, smetáky, prachovky na nábytek, úklidové hadry, sušáky na prádlo, žehličky prkna; (24) textilie a náhražky textilií, bytový textil, textilní a plastové záclony a závěsy, kuchyňský textil a stolní prádlo, prostírání a ubrusy, nikoliv z papíru, textilní utěrky, potahy a povlaky na nábytek, přehozy, ložní prádlo, prostěradla a povlečení, povlaky na polštáře, příkrývky prošívané prachové a péřové, příkrývky z dutého vlákna, spací pytle, koupelnový textil, ručníky, hygienické žinky, látkové kapesníky, textilní tapety, látkové prapory; (25) oděvy, obuv, a pokrývky hlavy, divadelní, filmové a maškarní kostýmy, trička, košile, halenky (blůzy), bundy, mikiny, svetry, pulovry, kabáty, vesty, saka, pánské obleky, dámské kostýmy a šaty, kravaty, motýlky, šátky na hlavu a na krk, závoje, dětské oděvy, bryndáčky, nikoliv z papíru, župany, noční košile, pyžama, rukavice, palčáky, šály, kalhoty, sukně, legíny, šortky, spodní prádlo, tílka, spodničky trenýrky, punčochy, punčocháče, kalhotky, podprsenky, ponožky, podkolenky, oděvy pro sport a volný čas, sportovní dresy, teplákové soupravy, plavky, pláštěnky, opasky, šle, boty, tenisky, sandály, holínky, kozačky, sněhule, gumáky, pantofle, bačkory, sportovní a taneční obuv, lodičky (obuv), klobouky, čepice, kšiltovky, kšilty, kulichy, čelenky, barety, sportovní pokrývky hlavy (jiné než helmy), pracovní oděvy (s výjimkou ochranných), zástěry; (28) hry, hračky a zábavní předměty, figurky na hraní, plyšové hračky, panenky, stolní hry, puzzle (hračky), hrací karty, sběratelské karty (karetní hry), stavebnice (hračky), bublifuky, hrací míče, stírací losy pro loterijní hry, sportovní vybavení a sportovní potřeby nezahrnuté do jiných tříd, vánoční ozdoby, vybavení dětských hřišť nezahrnuté do jiných tříd, kapesní elektronické hry, vybavení pro počítačové hry (mimo software), herní automaty; (30) pekárenské výrobky, cukrovinky, čokoláda a zákusky, čokoládové cukrovinky, čokoládové figurky, čokoládové ozdoby na dorty, čokoládové ozdoby na vánoční stromky, adventní kalendáře, marcipán, marcipánové cukrovinky, marcipánové figurky a ozdoby, cukrářské polevy, čokoládové pěny, pomazánky na bázi čokolády, nugát, oříšky v čokoládě, ovocné želé (cukrovinky), bombóny, lízátká, cukrová vata, žvýkačky neléčivé, zmrzlina, nanuky, mražené cukrovinky a dezerty, moučníky, zákusky, dorty, koláče, sladké pečivo, perníčky, sušenky, oplatky, krekrý, slané sušenky, cereální lupinky, pudinky, cereální tyčinky, müsli, káva, čaj, kakao a náhražky kávy, kakaové přípravky k výrobě nápojů, sirupy na ochucování, přípravky vyrobené z obilnin, chléb, pečivo, pekárenské výrobky, cukr, med, melasa; (35) propagační činnost, reklama, marketingové služby, televizní reklama, reklama online, poskytování reklamního prostoru, pronájem reklamního času v komunikačních médiích, licence na výrobky a služby pro třetí osoby (komerční správa), merchandising, grafická úprava pro reklamní účely, organizování obchodních nebo reklamních akcí; (38) televizní vysílání a přenosy, audiovizuální přenosové služby, přenos a vysílání dat, přenos digitálních dat prostřednictvím televize, přenos informací elektronickými prostředky, bezdrátové vysílání, kabelové vysílání, satelitní vysílání, provozování vysílacích zařízení, vysílání programů přes internet, distribuce dat nebo audiovizuálních záznamů prostřednictvím globální počítačové sítě nebo internetu, elektronický přenos dat, streaming zvukového materiálu a video materiálu na internetu, služby přenosu videa na vyžádání (VoD), poskytování internetových diskusních fór, poskytování služeb v oblasti online komunikace, přenos interaktivního zábavního software prostřednictvím elektronických komunikačních sítí, přenos zpráv prostřednictvím elektronických médií, informační služby týkající se televizního vysílání; (41) zábava, vzdělávání a výuka, zábavní, sportovní a kulturní aktivity, výroba rozhlasových a televizních pořadů, filmová a video produkce, výroba audiovizuálních nahrávek, zvuková produkce, videoprodukce a fotografování, služby televizního studia, filmová studia, televizní zábava, hudební koncerty prostřednictvím televize, psaní scénářů, výroba titulků, dabing, filmová distribuce, projekce filmů, pronájem a půjčování filmů, organizace kulturních, zábavních a sportovních akcí, organizování a pořádání výstav k zábavním účelům, organizování festivalů, organizování her a soutěží, poskytování služeb zábavních parků, divadelní představení, provozování internetových her (bez možnosti stažení), vydavatelská činnost a zpravodajství, reportéřské služby, online publikování, poskytování elektronických publikací, tvorba zpravodajských programů, informace o zábavě.

(511) 9, 14, 16, 18, 20, 21, 24, 25, 28, 30, 35, 38, 41

(540)



(111) **368791**

(220) 09.04.2018

(320) 09.04.2018

(442) 13.06.2018

(151) 19.09.2018

(730) **Česká televize**, Na Hřebenech II 1132/4, Praha 4, 14700, CZ

(210) O-547135

(591) Barevná

(510)

(9) audiovizuální díla, zvukové, obrazové a zvukově obrazové záznamy v analogové nebo digitální podobě na datových nosičích nebo ke stažení na internetu nebo prostřednictvím jiné datové či komunikační sítě, nosiče zvukových, obrazových a zvukově obrazových záznamů a dat nahrané i nenahrané, optické disky, kompaktní disky, dvd, blu-ray disky, gramofonové desky, magnetické pásky, videokazety, magnetické disky, exponované filmy, software, elektronické databáze a katalogy, softwarové aplikace a hry pro počítače, chytré telefony, tablety a jiná komunikační zařízení a zařízení výpočetní techniky, elektronické publikace na nosičích a ke stažení, počítačový hardware, periferní počítačová zařízení, audiovizuální a fotografické přístroje, komunikační zařízení, přístroje pro zachycení, vysílání, přenos, příjem a reprodukci zvuku a obrazu, elektronická zařízení a příslušenství na zpracování dat, audiovizuální přístroje a zařízení, přístroje pro záznam zvuku a obrazu, elektronická navigační zařízení, obaly a pouzdra na nosiče dat a záznamů, brýle, sluneční brýle, pouzdra na brýle, dekorativní magnety, podložky pod myš (příslušenství počítačů); (14) mince, medaile, odznaky, přívěšky na klíče, šperky, klenoty, bižuterie, charitativní náramky (bižuterie), korálky na výrobu šperků, sochy a figurky vyrobené z drahých kovů či kamenů nebo jejich napodobenin nebo potažené drahými kovy nebo jejich napodobeninami, drahokamy a polodrahokamy, hodinářské a chronometrické přístroje, hodinky, hodiny, budíky, obaly na mince, šperkovnice, skříňky a kazety na šperky, pouzdra na šperky, pouzdra na hodiny a hodinky; (16) tiskárenské výrobky, knihy, časopisy, fotografie, fotoalba a alba pro sběratele, kalendáře, diáře, poznámkové bloky, plakáty, letáky, nálepky, navštívky, pohledy, přání, sběratelské karty, katalogy, manuály, vstupenky, poštovní známky, záložky do knih, tisky, grafické reprodukce, mapy, kancelářské potřeby kromě nábytku, kancelářský a dopisní papír, desky na dokumenty, obálky, razítka, lepicí pásky, psací potřeby, školní potřeby, vyučovací pomůcky a potřeby kromě přístrojů, pera, tužky, zvýrazňovače, fixy, gummy na gumování, penály, malířské soupravy pro umělce a děti, štětce, pastelky, materiály na modelování, krabice z papíru nebo lepenky, papírové tašky, balicí papír; (18) zavazadla a tašky, školní tašky, sportovní tašky, cestovní tašky, nákupní tašky, batohy, kufry, kufříky, toaletní kufříky (nevybavené), aktovky, kabelky, peněženky, pouzdra z kůže nebo imitace kůže, klíčenky (pouzdra na klíče), konferenční desky z kůže nebo imitace kůže, pouzdra na vizitky, visačky na zavazadla, deštníky, slunečníky, obaly na deštníky, hole, vycházkové hole, trekkingové hole, zvířecí kůže a imitace kůže, sedlářské výrobky, ozdoby z kůže a imitace kůže, závěsná nosítka na nošení dětí, kožené potahy na nábytek, obojky, vodítka a oblečky na zvířata; (20) nábytek, polštáře (dekorativní i na spaní), bedny na hračky, nekovové boxy na nářadí (nevybavené), truhlářské výrobky, cestovní dětské postýlky, dětské ohrádky, přebalovací podložky, figuríny, figurky a sochy ze dřeva, vosku, sádry nebo plastu, modely vozidel (dekorace), modely letadel (dekorace) nebo modely zvířat (dekorace) ze dřeva, vosku, sádry nebo plastu, ozdoby na potraviny z umělých hmot, identifikační náramky a štítky, ne kovové, lůžkoviny, s výjimkou ložního prádla, matrace, nafukovací matrace, ne pro léčebné účely, nafukovací reklamní předměty, interiérové okenní rolety a žaluzie nekovové, nástěnky (vývěsky), s výjimkou kovových a elektronických, obaly na oděvy (pro uskladnění), pelech pro domácí mazlíčky, plastové nádoby jako obaly, podložky na spaní (karimatky), poštovní schránky, s výjimkou kovových a

zděných, boudy pro domácí mazlíčky, ptačí budky, zrcadla, kapesní zrcátka; (21) domácí a kuchyňské potřeby a nádoby, nádobí na vaření a nádobí na stolování, kromě nožů, vidliček a lžic, kuchyňské náčiní, náčiní na vaření, neelektrické, nádoby na pití a barové příslušenství, hrníčky, lahve, sklenice, umělecká díla a dekorativní předměty ze skla, porcelánu, keramiky nebo kameniny, pokladničky na mince, kosmetické a toaletní potřeby a pomůcky do koupelny zařazené v této třídě, zubní kartáčky, dětské vaničky, nočníky, štetce a houbičky na nanášení líčidel, vybavené toaletní taštičky, hřebeny a mycí houby, kartáče, pomůcky na čištění, košťata, mopy, smetáky, prachovky na nábytek, úklidové hadry, sušáky na prádlo, žehličí prkna; (24) textilie a náhražky textilií, bytový textil, textilní a plastové záclony a závěsy, kuchyňský textil a stolní prádlo, prostírání a ubrusy, nikoliv z papíru, textilní utěrky, potahy a povlaky na nábytek, přehozy, ložní prádlo, prostěradla a povlečení, povlaky na polštáře, příkrývky prošívané prachové a péřové, příkrývky z dutého vlákna, spací pytle, koupelnový textil, ručníky, hygienické žinky, látkové kapesníky, textilní tapety, látkové prapory; (25) oděvy, obuv, a pokrývky hlavy, divadelní, filmové a maškarní kostýmy, trička, košile, halenky (blůzy), bundy, mikiny, svetry, pulovry, kabáty, vesty, saka, pánské obleky, dámské kostýmy a šaty, kravaty, motýlky, šátky na hlavu a na krk, závoje, dětské oděvy, bryndáčky, nikoliv z papíru, župany, noční košile, pyžama, rukavice, palčáky, šály, kalhoty, sukně, legíny, šortky, spodní prádlo, tílka, spodničky trenýrky, punčochy, punčocháče, kalhotky, podprsenky, ponožky, podkolenky, oděvy pro sport a volný čas, sportovní dresy, teplákové soupravy, plavky, pláštěnky, opasky, šle, boty, tenisky, sandály, holínky, kozačky, sněhule, gumáky, pantofle, bačkory, sportovní a taneční obuv, lodičky (obuv), klobouky, čepice, kšiltovky, kšilty, kulichy, čelenky, barety, sportovní pokrývky hlavy (jiné než helmy), pracovní oděvy (s výjimkou ochranných), zástěry; (28) hry, hračky a zábavní předměty, figurky na hraní, plyšové hračky, panenky, stolní hry, puzzle (hračky), hrací karty, sběratelské karty (karetní hry), stavebnice (hračky), bublíčky, hrací míče, stírací losy pro loterijní hry, sportovní vybavení a sportovní potřeby nezahrnuté do jiných tříd, vánoční ozdoby, vybavení dětských hřišť nezahrnuté do jiných tříd, kapesní elektronické hry, vybavení pro počítačové hry (mimo software), herní automaty; (30) pekárenské výrobky, cukrovinky, čokoláda a zákusky, čokoládové cukrovinky, čokoládové figurky, čokoládové ozdoby na dorty, čokoládové ozdoby na vánoční stromky, adventní kalendáře, marcipán, marcipánové cukrovinky, marcipánové figurky a ozdoby, cukrářské polevy, čokoládové pěny, pomazánky na bázi čokolády, nugát, oříšky v čokoládě, ovocné želé (cukrovinky), bombóny, lízátká, cukrová vata, žvýkačky neléčivé, zmrzlina, nanuky, mražené cukrovinky a dezerty, moučníky, zákusky, dorty, koláče, sladké pečivo, perníčky, sušenky, oplatky, krekry, slané sušenky, cereální lupinky, pudinky, cereální tyčinky, müsli, káva, čaj, kakao a náhražky kávy, kakaové přípravky k výrobě nápojů, sirupy na ochucování, přípravky vyrobené z obilnin, chléb, pečivo, pekárenské výrobky, cukr, med, melasa; (35) propagační činnost, reklama, marketingové služby, televizní reklama, reklama online, poskytování reklamního prostoru, pronájem reklamního času v komunikačních médiích, licence na výrobky a služby pro třetí osoby (komerční správa), merchandising, grafická úprava pro reklamní účely, organizování obchodních nebo reklamních akcí; (38) televizní vysílání a přenosy, audiovizuální přenosové služby, přenos a vysílání dat, přenos digitálních dat prostřednictvím televize, přenos informací elektronickými prostředky, bezdrátové vysílání, kabelové vysílání, satelitní vysílání, provozování vysílacích zařízení, vysílání programů přes internet, distribuce dat nebo audiovizuálních záznamů prostřednictvím globální počítačové sítě nebo internetu, elektronický přenos dat, streaming zvukového materiálu a video materiálu na internetu, služby přenosu videa na vyžádání (vod), poskytování internetových diskusních fór, poskytování služeb v oblasti online komunikace, přenos interaktivního zábavního software prostřednictvím elektronických komunikačních sítí, přenos zpráv prostřednictvím elektronických médií, informační služby týkající se televizního vysílání; (41) zábava, vzdělávání a výuka, zábavní, sportovní a kulturní aktivity, výroba rozhlasových a televizních pořadů, filmová a video produkce, výroba audiovizuálních nahrávek, zvuková produkce, videoprodukce a fotografování, služby televizního studia, filmová studia, televizní zábava, hudební koncerty prostřednictvím televize, psaní scénářů, výroba titulků, dabing, filmová distribuce, projekce filmů, pronájem a půjčování filmů, organizace kulturních, zábavních a sportovních akcí, organizování a pořádání výstav k zábavním účelům, organizování festivalů, organizování her a soutěží, poskytování služeb zábavních parků, divadelní představení, provozování internetových her (bez možnosti stažení), vydavatelská činnost a zpravodajství, reportážské služby, online publikování, poskytování elektronických publikací, tvorba zpravodajských programů, informace o zábavě.

(511) 9, 14, 16, 18, 20, 21, 24, 25, 28, 30, 35, 38, 41

(540)



- (111) **368792**  
(220) 09.04.2018  
(320) 09.04.2018  
(442) 13.06.2018  
(151) 19.09.2018  
(730) **Česká televize**, Na Hřebenec II 1132/4, Praha 4, 14700, CZ  
(210) O-547136  
(591) Barevná  
(510) (9) audiovizuální díla, zvukové, obrazové a zvukově obrazové záznamy v analogové nebo digitální podobě na datových nosičích nebo ke stažení na internetu nebo prostřednictvím jiné datové či komunikační sítě, nosiče zvukových, obrazových a zvukově obrazových záznamů a dat nahrané i nenahrané, optické disky, kompaktní disky, DVD, Blu-ray disky, gramofonové desky, magnetické pásky, videokazety, magnetické disky, exponované filmy, software, elektronické databáze a katalogy, softwarové aplikace a hry pro počítače, chytré telefony, tablety a jiná komunikační zařízení a zařízení výpočetní techniky, elektronické publikace na nosičích a ke stažení, počítačový hardware, periferní počítačová zařízení, audiovizuální a fotografické přístroje, komunikační zařízení, přístroje pro zachycení, vysílání, přenos, příjem a reprodukci zvuku a obrazu, elektronická zařízení a příslušenství na zpracování dat, audiovizuální přístroje a zařízení, přístroje pro záznam zvuku a obrazu, elektronická navigační zařízení, obaly a pouzdra na nosiče dat a záznamů, brýle, sluneční brýle, pouzdra na brýle, dekorativní magnety, podložky pod myš (příslušenství počítačů); (14) mince, medaile, odznaky, přívěsky na klíče, šperky, klenoty, bižuterie, charitativní náramky (bižuterie), korálky na výrobu šperků, sochy a figurky vyrobené z drahých kovů či kamenů nebo jejich napodobeninami nebo potažené drahými kovy nebo jejich napodobeninami, drahokamy a polodrahokamy, hodinářské a chronometrické přístroje, hodinky, hodiny, budíky, obaly na mince, šperkovnice, skříňky a kazety na šperky, pouzdra na šperky, pouzdra na hodiny a hodinky; (16) tiskárenské výrobky, knihy, časopisy, fotografie, fotoalba a alba pro sběratele, kalendáře, diáře, poznámkové bloky, plakáty, letáky, nálepky, navštívenky, pohledy, přání, sběratelské karty, katalogy, manuály, vstupenky, poštovní známky, záložky do knih, tisky, grafické reprodukcce, mapy, kancelářské potřeby kromě nábytku, kancelářský a dopisní papír, desky na dokumenty, obálky, razítka, lepicí pásky, psací potřeby, školní potřeby, vyučovací pomůcky a potřeby kromě přístrojů, pera, tužky, zvýrazňovače, fixy, gumy na gumování, penály, malířské soupravy pro umělce a děti, štetce, pastelky, materiály na modelování, krabice z papíru nebo lepenky, papírové tašky, balící papír; (18) zavazadla a tašky, školní tašky, sportovní tašky, cestovní tašky, nákupní tašky, batohy, kufrů, kufříky, toaletní kufříky (nevybavené), aktovky, kabelky, peněženky, pouzdra z kůže nebo imitace kůže, klíčenky (pouzdra na klíče), konferenční desky z kůže nebo imitace kůže, pouzdra na vizitky, visáčky na zavazadla, deštníky, slunečníky, obaly na deštníky, hole, vycházkové hole, trekkingové hole, zvířecí kůže a imitace kůže, sedlářské výrobky, ozdoby z kůže a imitace kůže, závěsná nosítka na nošení dětí, kožené potahy na nábytek, objoky, vodítka a oblečky na zvířata; (20) nábytek, polštáře (dekorativní i na spaní), bedny na hračky, nekovové boxy na nářadí (nevybavené), truhlářské výrobky, cestovní dětské postýlky, dětské ohrádky, přebalovací podložky, figuríny, figurky a sochy ze dřeva, vosku, sádry nebo plastu, modely vozidel (dekorace), modely letadel (dekorace) nebo modely zvířat (dekorace) ze dřeva, vosku, sádry nebo plastu, ozdoby na potraviny z umělých hmot, identifikační náramky a štítky, ne kovové, lůžkoviny, s výjimkou ložního prádla, matrace, nafukovací matrace, ne pro léčebné účely, nafukovací reklamní předměty, interiérové okenní rolety a žaluzie nekovové, nástěnky (vývěsky), s výjimkou kovových a elektronických, obaly na oděvy (pro uskladnění), pelechy pro domácí mazlíčky, plastové nádoby jako obaly, podložky na spaní (karimatky), poštovní schránky, s výjimkou kovových a zděných, boudy pro domácí mazlíčky, ptačí budky, zrcadla, kapesní zrcátka;

(21) domácí a kuchyňské potřeby a nádoby, nádobí na vaření a nádobí na stolování, kromě nožů, vidliček a lžic, kuchyňské náčiní, náčiní na vaření, neelektrické, nádoby na pití a barové příslušenství, hrníčky, lahve, sklenice, umělecká díla a dekorativní předměty ze skla, porcelánu, keramiky nebo kameniny, pokladničky na mince, kosmetické a toaletní potřeby a pomůcky do koupelny zařazené v této třídě, zubní kartáčky, dětské vaničky, nočníky, štětce a houbičky na nanášení líčidel, vybavené toaletní taštičky, hřebeny a mycí houby, kartáče, pomůcky na čištění, košťata, mopy, smetáky, prachovky na nábytek, úklidové hadry, sušáky na prádlo, žehličky, prkna; (24) textilie a náhražky textilií, bytový textil, textilní a plastové záclony a závěsy, kuchyňský textil a stolní prádlo, prostírání a ubrusy, nikoliv z papíru, textilní utěrky, potahy a povlaky na nábytek, přehozy, ložní prádlo, prostěradla a povlečení, povlaky na polštáře, příkrývky prošívané prachové a péřové, příkrývky z dutého vlákna, spací pytle, koupelnový textil, ručníky, hygienické žínky, látkové kapesníky, textilní tapety, látkové prapory; (25) oděvy, obuv, a pokrývky hlavy, divadelní, filmové a maškarní kostýmy, trička, košile, halenky (blůzy), bundy, mikiny, svetry, pulovry, kabáty, vesty, saka, pánské obleky, dámské kostýmy a šaty, kravaty, motýlky, šátky na hlavu a na krk, závoje, dětské oděvy, bryndáčky, nikoliv z papíru, župany, noční košile, pyžama, rukavice, palčáky, šály, kalhoty, sukně, legíny, šortky, spodní prádlo, tílka, spodničky, trenýrky, punčochy, punčocháče, kalhotky, podprsenky, ponožky, podkolenky, oděvy pro sport a volný čas, sportovní dresy, teplákové soupravy, plavky, pláštěnky, opasky, šle, boty, tenisky, sandály, holínky, kozačky, sněhule, gumáky, pantofle, bačkory, sportovní a taneční obuv, lodičky (obuv), klobouky, čepice, kšiltovky, kšilty, kulichy, čelenky, barety, sportovní pokrývky hlavy (jiné než helmy), pracovní oděvy (s výjimkou ochranných), zástěry; (28) hry, hračky a zábavní předměty, figurky na hraní, plyšové hračky, panenky, stolní hry, puzzle (hračky), hrací karty, sběratelské karty (karetní hry), stavebnice (hračky), bublíčky, hrací míče, stírací losy pro loterijní hry, sportovní vybavení a sportovní potřeby nezahrnuté do jiných tříd, vánoční ozdoby, vybavení dětských hřišť nezahrnuté do jiných tříd, kapesní elektronické hry, vybavení pro počítačové hry (mimo software), herní automaty; (30) pekárenské výrobky, cukrovinky, čokoláda a zákusky, čokoládové cukrovinky, čokoládové figurky, čokoládové ozdoby na dorty, čokoládové ozdoby na vánoční stromky, adventní kalendáře, marcipán, marcipánové cukrovinky, marcipánové figurky a ozdoby, cukrářské polevy, čokoládové pěny, pomazánky na bázi čokolády, nugát, oříšky v čokoládě, ovocné želé (cukrovinky), bonbóny, lízátka, cukrová vata, žvýkačky neléčivé, zmrzlina, nanuky, mražené cukrovinky a dezerty, moučníky, zákusky, dorty, koláče, sladké pečivo, perníčky, sušenky, oplatky, krekrý, slané sušenky, cereální lupinky, pudinky, cereální tyčinky, müsli, káva, čaj, kakao a náhražky kávy, kakaové přípravky k výrobě nápojů, sirupy na ochucování, přípravky vyrobené z obilnin, chléb, pečivo, pekárenské výrobky, cukr, med, melasa; (35) propagační činnost, reklama, marketingové služby, televizní reklama, reklama online, poskytování reklamního prostoru, pronájem reklamního času v komunikačních médiích, licence na výrobky a služby pro třetí osoby (komerční správa), merchandising, grafická úprava pro reklamní účely, organizování obchodních nebo reklamních akcí; (38) televizní vysílání a přenosy, audiovizuální přenosové služby, přenos a vysílání dat, přenos digitálních dat prostřednictvím televize, přenos informací elektronickými prostředky, bezdrátové vysílání, kabelové vysílání, satelitní vysílání, provozování vysílacích zařízení, vysílání programů přes internet, distribuce dat nebo audiovizuálních záznamů prostřednictvím globální počítačové sítě nebo internetu, elektronický přenos dat, streaming zvukového materiálu a video materiálu na internetu, služby přenosu videa na vyžádání (VoD), poskytování internetových diskusních fór, poskytování služeb v oblasti online komunikace, přenos interaktivního zábavního software prostřednictvím elektronických komunikačních sítí, přenos zpráv prostřednictvím elektronických médií, informační služby týkající se televizního vysílání; (41) zábava, vzdělávání a výuka, zábavní, sportovní a kulturní aktivity, výroba rozhlasových a televizních pořadů, filmová a video produkce, výroba audiovizuálních nahrávek, zvuková produkce, videoprodukce a fotografování, služby televizního studia, filmová studia, televizní zábava, hudební koncerty prostřednictvím televize, psaní scénářů, výroba titulků, dabing, filmová distribuce, projekce filmů, pronájem a půjčování filmů, organizace kulturních, zábavních a sportovních akcí, organizování a pořádání výstav k zábavním účelům, organizování festivalů, organizování her a soutěží, poskytování služeb zábavních parků, divadelní představení, provozování internetových her (bez možnosti stažení), vydavatelská činnost a zpravodajství, reportéřské služby, online publikování, poskytování elektronických publikací, tvorba zpravodajských programů, informace o zábavě.

(511) 9, 14, 16, 18, 20, 21, 24, 25, 28, 30, 35, 38, 41

(540)



(111) **368793**

(220) 10.04.2018

(320) 10.04.2018

(442) 13.06.2018

(151) 19.09.2018

(730) **Solitea Česká republika, a.s.**, Drobného 555/49, Brno, Ponava, 60200, CZ

(740) Kania, Sedlák, Smola, Ing. Lucie Lunzarová, Mendlovo náměstí 907/1a, Brno, Staré Brno, 60300

(210) O-547145

(591) Barevná

(510) (9) registrační pokladny, dotykové pokladny, elektronické pokladní systémy; (16) manuály a návody pro použití softwarů, manuály a návody pro použití registračních pokladen; (42) IT služby poskytované v souvislosti se zaváděním a používáním registračních pokladen, služby poskytované v souvislosti se zaváděním a používáním pokladních softwarů – tvorba, instalace, údržba a aktualizace počítačových programů, zprostředkovatelská a poradenská činnost v oblasti informačních technologií, výzkum, vývoj a tvorba počítačových systémů pro elektronické obchodování, včetně software a hardware.

(511) 9, 16, 42

(540)



české pokladny

(111) **368794**

(220) 10.04.2018

(320) 10.04.2018

(442) 13.06.2018

(151) 19.09.2018

(730) **Future Mining s.r.o.**, Tuřanka 1519/115a, Brno, 62700, CZ

(740) Jan Jiřík, Velkolánské 8, Dašice, 53303

(210) O-547157

(510) (37) instalace, údržba a opravy počítačového hardwaru; (38) přenos digitálních souborů; (39) pronájem skladů.

(511) 37, 38, 39

(540)

**Future Mining**

(111) **368795**

(220) 10.04.2018

(320) 10.04.2018

(442) 13.06.2018

(151) 19.09.2018

(730) **Ševčík Josef**, Průmyslová 1956, Čelákovice, 25088, CZ

(210) O-547169

(510) (14) prsteny (šperky), odznaky, přívěšky (šperky), brože, klíčenky (dělené kroužky s ozdobou nebo jako přívěsek); (16) knihy, kalendáře, fotoalba, potisky – grafické tisky; (18) peněženky; (21) otvíráky na lahve, hmký,



sklenice; (25) trika, tílka, nátělníky, mikiny, bundy, tepláky, čepice, kšiltovky, vesty, spodní prádlo.

(511) 14, 16, 18, 21, 25  
(540)



(111) **368796**

(220) 11.04.2018

(320) 11.04.2018

(442) 13.06.2018

(151) 19.09.2018

(730) **RP Climbing s.r.o.**, Hegerova 345, Polička, Horní Předměstí, 57201, CZ

(740) **RETROPATENT s.r.o.**, Dobiášova 1246/29, Liberec, Liberec VI-Rochlice, 46006

(210) O-547177

(591) Barevná

(510) (3) neléčivé kosmetické a toaletní přípravky, neléčivé přípravky pro ústní hygienu, parfumerní výrobky, éterické oleje, bělicí přípravky a další prací prostředky, přípravky na čištění, leštění, drhnutí a broušení, kosmetické výrobky a přípravky, přírodní kosmetika, mýdla, koupelové a sprchové přípravky, koupelové soli, éterické oleje, pleťová a tělová mléka, pleťové vody, šampóny, kondicionéry, barvy na vlasy, pleťové a tělové krémy, laky na vlasy, laky na nehty, opalovací kosmetika, líčidla, parfémy, toaletní vody, vody po holení, deodoranty a antiperspiranty, aromaterapeutické přípravky, masážní přípravky, zubní pasty, přípravky k péči o ústní dutinu, holicí přípravky, depilační přípravky; (5) farmaceutika, léčebné a veterinární přípravky, hygienické přípravky pro zdravotnické účely, dietetické potraviny a přípravky upravené pro léčebné či veterinární účely, potraviny pro kojenec a batolata, potravinové doplňky pro lidskou spotřebu a zvířata, náplastí, obvazové materiály a krytí, materiály pro plombování zubů, dentální vosky, dezinfekční přípravky, přípravky na hubení škůdců, fungicidy, herbicidy, léčivé bylinné šťávy s cukrem, doplňky stravy, potravinové doplňky obsahující bylinné směsi, výrobky lékárnické, veterinářské a hygienické, nápoje, potraviny a potravinové doplňky určené pro zvláštní výživu s léčebnými nebo preventivními účinky, diabetické přípravky pro léčebné účely, potraviny pro batolata, extrakty, potravinové doplňky pro zvláštní výživu - v rámci této třídy, extrakty, potravinové doplňky pro zlepšení fyzické, psychické a zdravotní kondice v rámci této třídy, speciální potraviny pro rekonvalescenty, sportovce a osoby se zvýšenou fyzickou a pracovní zátěží - v rámci této třídy, hygienické výrobky pro léčebné účely, dezinfekční přípravky, léčivé bonbóny bedrníkové, jitrocelové, proti kašli, vína zdravotní; (6) kovové spojovací prostředky (prvky), kovové spojky, skoby, karabiny a kotvící zařízení, stoupací železa, kovové kotevní prostředky proti pádům z výšky, vklíněnce a kladky; (9) ochranné oděvy, rukavice a přilby vše určené pro práci ve výškách, ochranné brýle a jejich části, záchranná pásová zařízení, tlumiče pádů (ochranné prostředky), záchranné slaňovací přístroje, bezpečnostní záchranné postroje a smyčky, záchranné sedací postroje, záchranné kotvící zařízení pro práci ve výškách, ochranné polohovací systémy pro pracovní polohování a prevenci proti pádům z výšky, ochranné a bezpečnostní prostředky a zařízení určené pro osobní zajištění proti pádům z výšky, zejména slaňovací zařízení, spojovací prostředky, zachycovací postroje, spojky, systémy zachycení pádu, sedací postroje, ochranné plachty, ochranné přilby pro horolezce; (18) batohy, batohy pro horolezce, batohy turistické, dětské batohy, brašny lovecké, turistické hole, imitace kůže, kabelky, klíčenky, pokrývky z kožešiny, chlebníky, pásy z kůže, pásy na nošení závažné z kůže, popruhy z kůže, řemeny závažné z kůže, kožené pytle (tašky), závažné mošny, kožené brašny na nářadí, obaly na oděvy (cestovní), kožená pouzdra, kožené tašky, torby, tomy; (20) nábytek, zrcadla, rámy obrazů, nádoby na skladování a přepravu, ne kovové, kosti, rohovina, velrybí kostice a perleť, v surovém stavu nebo částečně

zpracované, mušle, lastury, ulity, mořská pěna, jantar, dekorativní a dárkové předměty na bázi přírodních materiálů v rámci této třídy; (21) domácí a kuchyňské potřeby a nádoby, nádobí na vaření a nádobí na stolování, kromě nožů, vidliček a lžic, hřebeny a mycí houby, kartáče, ne však malířské štětce, materiály pro výrobu kartáčů, pomůcky pro čištění, sklo v surovém stavu nebo částečně zpracované, kromě stavebního skla, výrobky ze skla, porcelánu a kameniny; (22) stany, textilní přístřešky, lodní a maskovací plachty, nepromokavá plachtovina, lana (s výjimkou kovových), nízkoprůtažná lana, nekovové popruhy na manipulaci s břemeny, provazové žebříky, nekovové popruhy, struny, šňůry, provazy, dynamická lana, sítě na maskování, tašky textilní na balení a textilní obaly; (25) oděvy a obuv včetně sportovní obuvi a oděvů, obuv pro horolezectví a turistiku, oděvy z kůže včetně napodobenin z kůže, oblečení pro horolezectví a skialpinismus, uniformy všeho duhu, textilní doplňky všeho druhu v rámci této třídy, pokrývky hlavy, rukavice, pláštěnky, protiskluzné pomůcky pro obuv; (28) sportovní potřeby kromě oděvů, horolezecká výzbroj, horolezecké úvazky a slaňovací zařízení, pohyblivé a zatahovací zachycovače pádu (sportovní potřeby), tlumiče pádu (sportovní potřeby), polohovací systémy horolezecké, horolezecké zachycovací postroje, sedací postroje, navazovací úvazky a ochranné vycpávky jako součást sportovní výstroje, rukavice ke sportu, zejména pro horolezectví, parašutismus, chrániče, to vše spadající do třídy 28, horolezecké úvazy (horolezecká výstroj), sedací postroje a sedací pásy (horolezecká výstroj).

(511) 3, 5, 6, 9, 18, 20, 21, 22, 25, 28

(540)

**OCUN** 

(111) **368797**

(220) 11.04.2018

(320) 11.04.2018

(442) 13.06.2018

(151) 19.09.2018

(730) **Dobřík David**, Americká 706/39, Liberec, Liberec III-Jeřáb, 46007, CZ

(740) **Ing. Pavel Nádvořík s.r.o.**, Sokola Tůmy 1099/1, Ostrava, Hulváky, 70900

(210) O-547197

(510) (6) upevňovací kotvy z kovu (k zajištění obrázků na stěně), kovové úchyty na obrazy, sochy a umělecké předměty z obecných kovů, drobné kovové železářské zboží; (11) osvětlení, svítidla, lampy, přístroje a zařízení pro osvětlení, dekorativní osvětlovací zařízení, dekorativní osvětlovací prvky; (16) obrazy, obrázky, fotografie, malby (obrazy) zarámované nebo nezarámované, obrazy a kaligrafická díla, akvarelové obrazy, plastické obrazy, reprodukce obrazů, potřeby pro umělce, štětce a malířské potřeby spadající do této třídy, podklady pod papír na malování akvarelů, malířská plátna, malířské stojany, palety pro malíře, obalové materiály z plastických hmot, obaly papírové, bublinkové folie; (20) rámy (lišty) na obrazy, rámy a rámečky na obrazy a fotografie, držáky na obrazy bez rámu, sochy, figurky, umělecké předměty a ozdoby a dekorativní předměty, vyrobené z materiálů jako dřevo, vosk, sádra nebo umělá hmota, zahrnuté v této třídě, nábytek a bytové zařízení v rámci této třídy, nábytkové doplňky v rámci této třídy, zrcadla, sklo pro použití při rámování; (21) sochy, figurky, plakety a medaile a umělecké předměty vyrobené z materiálů jako porcelán, terakota nebo sklo, zahrnuté v této třídě, nezpracované a polozpracované sklo bez určitého účelu, výrobky z porcelánu a kameniny zahrnuté v této třídě, malované sklo, dekorativní barevné sklo, sklo (nádobí); (35) služby předvádění výrobků a vystavování zboží, prezentace, předvádění (pro propagační/reklamní účely), velkoobchod a maloobchod s výrobky uvedenými ve třídách 6, 11, 16, 20 a 21, reklama, propagace, inzerce, marketing, služby on-line aukcí prostřednictvím internetu, internetový obchod (e-shop) s výrobky výše uvedenými ve třídách 6, 11, 16, 20 a 21; (40) rámy na obrazy (rámování obrazů, uměleckých děl), zpracování fotografických obrazů, tisk digitálně uložených obrázků a fotografií, ruční práce (zakázková výroba), malování obrazů na zakázku, realizace obrazů, fotografií a uměleckých děl (malování, fotografování), organizování společenských, vzdělávacích, zábavních anebo kulturních akcí; (41)



pronájem obrazů a kaligrafických prací, publikování textů a obrazů, také v elektronické formě, s výjimkou publikování pro reklamní účely, výuka malování, předvádění (výuka) malířských a dekoračních technik, provozování galerie, organizace a provozování výstav uměleckých děl, fotografií, audiovizuálních děl, výtvarných děl, výstavní činnost - představování a předvádění uměleckých děl, umělecké fotografování, tvorba výtvarných uměleckých děl, agenturní činnost v oblasti kultury, poradenská a konzultační činnost v oblasti umění, semináře, workshopy, vzdělávání a školení, organizování a vedení kolokvií, konferencí, kongresů, symposií, výukových a motivačních programů, školení, kurzů a podobných vzdělávacích a konzultačních akcí, zprostředkování v oblasti kultury, výchovy, zábavy, tvorba a organizování zábavných nebo kulturních nebo vzdělávacích představení, organizace společenských a kulturních akcí, výstavní činnost v oblasti kultury nebo zábavy nebo výchovy nebo vzdělávání, nakladatelské a vydavatelské služby, půjčování a pronájem obrazů, dekorací, uměleckých děl, fotografií, soch, doplňování a rozšiřování uměleckých sbírek; (42) návrhy v oblasti výrobků ze skla, soch a nábytku, design průmyslový, návrh interiéru a exteriéru, interiérová výzdoba výstav a technické projektové studie pro výstavy, designerské služby, design grafický, umělecký, design interiérů, grafické služby, počítačová grafika a design, počítačové modelování, 3D návrhy a studie, příprava a vypracování technických návrhů, kresličské práce, poradenská, návrhářská, aranžérská a designerská činnost, navrhování vnější úpravy výrobků, designu, poradenská a konzultační činnost v oblasti umění, odborné poradenství v oblasti uměleckých předmětů spadající do této třídy, zejména v otázkách stáří, pravosti a původu děl, znalecké posudky uměleckých děl, ověřování pravosti uměleckých děl.

(511) 6, 11, 16, 20, 21, 35, 40, 41, 42  
(540)

*Davillo*

(111) **368798**  
(220) 11.04.2018  
(320) 11.04.2018  
(442) 13.06.2018  
(151) 19.09.2018  
(730) **CWTC s.r.o.**, Tovární 500, Strakonice, Strakonice II, 38601, CZ  
(740) PatentCentrum Sedlák & Partners s.r.o., Husova tř. 1847/5, České Budějovice, České Budějovice 3, 37001

(210) O-547198  
(510) (4) paliva a pohonné látky spadající do této třídy, zemní plyn; (35) maloobchodní, velkoobchodní a internetový prodej zemního plynu, zprostředkovatelské služby v oblasti obchodu se zemním plynem, reklamní a marketingová činnost, průzkumy trhu, předvádění výrobků, zaslání reklamních materiálů, pořádání reklamních a prodejních akcí, administrativní služby, správa obchodních dat; (39) dovoz, doprava, balení, skladování a distribuce zemního plynu, poskytování informací o skladování, dopravní informace.

(511) 4, 35, 39  
(540)

RUSKÝ PLYN.CZ

(111) **368799**  
(220) 11.04.2018  
(320) 11.04.2018  
(442) 13.06.2018  
(151) 19.09.2018  
(730) **Technotron - Metal s.r.o.**, Čs. armády 367, Chrudim, Chrudim IV, 53701, CZ  
(740) Ing. Pavel Nádvorník s.r.o., Ing. Pavel Nádvorník, Sokola Tůmy 1099/1, Ostrava, Hulváky, 70900  
(210) O-547199  
(510) (6) kovové stavební a konstrukční materiály a prvky, kovové železářské zboží, děrované plechy ocelové, nerezové, pozinkované, schodišťové stupně ocelové, svařované sítě ocelové, plotové systémy-zinkované plotové dílce, zinkované sloupky, lemovací profily ocelové, hliníkové, tahokov-ocel, hliník, nerez, pozink, ocelové rošty, spojovací díly-zinkované, kovový hutní materiál jako trubky, tažené profilové materiály, ocelové a jiné kovové konstrukce, kovové lávky, žebříky, stožáry, plechy, kovové rošty (pororošty), tahokov, kovové rámy, kovové sloupky a stožáry, kovové kotvicí prvky, kovové architektonické výrobky pro použití ve stavebnictví, kovový spojovací materiál, kovový tyčový materiál, polorošty, kovy včetně barevných, odlitky, výkivky, obrobky a zámečnické výrobky včetně kovových výrobků uměleckých řemesel v jiných třídách nezařazených, kovové roury, příruby, potrubní lemy, kovové nosníky, kovové kontejnery, nádrže, vany a jiné nádoby náležející do třídy 6, kovové závory, zábradlí, kovové ploty, oplocení a jeho části, kovová vrata, kovové výplně stavebních otvorů, kování, zámky a jejich části, kovové schránky, kovové klempířské výrobky, kovová lana, kovový šrot; (35) velkoobchod a maloobchod s kovovým materiálem, zprostředkování v oblasti prodeje kovového materiálu, ocelových roštů, schodišťových stupňů ocelových, plotových systémů, on-line prodej výrobků z kovového materiálu, reklamní, marketingové a propagační služby, předvádění a nabízení zboží, reklama, propagace; (42) architektura, architektonické služby, stavební návrhy, 3D návrhy, projektování.

(511) 6, 35, 42  
(540)

**DryWoodMesh**

(111) **368800**  
(220) 11.04.2018  
(320) 11.04.2018  
(442) 13.06.2018  
(151) 19.09.2018  
(730) **U.K.D., spol. s r.o.**, Rybná 716/24, Praha 1, 11000, CZ  
(740) JUDr. David Karabec, advokát, Na Stráži 1306/5, Praha 8, 18000  
(210) O-547203  
(591) Barevná  
(510) (35) franchisingové služby, obchodně reklamní služby týkající se franchisingu, obchodní poradenství vztahující se k franchisingu, poradenství a konzultace v oblasti propagace franchisingu, poradenství v oblasti obchodního managementu vztahující se k franchisingu, poskytování obchodní pomoci při zakládání a provozování franchis, ekonomické, podnikové a administrativní poradenství, pomoc při řízení obchodní činnosti, poradenství a konzultace při řízení obchodní činnosti, poradenství a konzultace v oblasti efektivity podnikání, poradenství a konzultace v oblasti obchodních a podnikatelských strategií, poskytování informací v oblasti podnikatelských a obchodních kontaktů, organizování a pořádání výstav a akcí pro obchodní a reklamní účely, organizování, pořádání a vedení seminářů, pracovních setkání a výstav pro obchodní a reklamní účely, organizování a pořádání soutěží pro obchodní a reklamní účely; (41) výchovná, vzdělávací a kulturní činnost, organizování a vedení konferencí, kongresů, sjezdů, seminářů a symposií, vzdělávání v oblasti franchisingu a podnikání, organizování a pořádání kulturních a vzdělávacích výstav, organizování a pořádání soutěží, vydavatelská a nakladatelská činnost; (45) poradenská a konzultační služby vztahující se k právním aspektům franchisingu.

(511) 35, 41, 45

(540)



(111) **368801**

(220) 11.04.2018

(320) 11.04.2018

(442) 13.06.2018

(151) 19.09.2018

(730) **Dadael s.r.o.**, Nepomuckých 735, Praha 9, 19900, CZ

(740) JUDr. Aleš Zábrš, Na Beránce 2, Praha 6, 16000

(210) O-547210

(510) (29) výrobky z masa, ryb, drůbeže a zvěřiny, vajec, mléka a mléčných výrobků, výrobky ze zavařovaného, mraženého, sušeného ovoce a zeleniny, žele a džemů a z nich zejména výrobky lahůdkářské zařazené v této třídě, především ovocné, zeleninové, masové a rybí saláty a obložené chlebičky; (30) výrobky z kávy, kakaa, cukru, rýže, mouky a přípravky z obilnin, pečivo, cukrovinky, výrobky z droždí, prášků do těsta, octa a nálevů a koření a z nich zejména výrobky cukrářské; (35) inzertní, reklamní a propagační činnost, obstaravatelská a zprostředkovatelská činnost v oblasti obchodu s potravinami, zejména lahůdkami, vystavování a nabízení potravinářského zboží, zejména lahůdek, za účelem prohlídky a nákupu zákazníky, obchodní administrativa, marketing, pomoc při řízení obchodní činnosti s potravinami, zejména lahůdkami, kancelářské práce, komerční informace a rady pro spotřebitele, obchody s potravinářským zbožím, zejména s lahůdkami, obchodní a podnikatelské informace, prezentace výrobků v komunikačních médiích pro účely maloobchodu, průzkum trhu; (43) poskytování jídla a nápojů, restaurace (služby), delikatesy (restaurace), restaurace s odnosem jídel s sebou, gastronomické služby, poradenské služby v oblasti přípravy jídel, poradenství týkající se kuchařských receptů, kavárny, podávání stravování a nápojů v restauracích a barech, služby týkající se restaurací s prodejem jídel s sebou, poradenské služby týkající se potravin, podávání alkoholických nápojů, služby týkající se přípravy jídel a nápojů, služby vztahující se k odnosu jídel s sebou, catering, barové služby.

(511) 29, 30, 35, 43

(540)

**Pochoutkárna**

(111) **368802**

(220) 12.04.2018

(320) 12.04.2018

(442) 13.06.2018

(151) 19.09.2018

(730) **DYNAMO SERVIS, s.r.o.**, Palkovice č. p. 794, Palkovice, 73941, CZ

(740) Ing. Petr Soukup, tř. Svobody 43/39, Olomouc, 77900

(210) O-547240

(510) (3) koupelové a sprchové přípravky, sprchové gely, mýdla, deodoranty pro osobní užití, toaletní přípravky, parfumerie, kosmetika, kosmetické přípravky, a to přípravky pro péči, ošetřování a pěstění pleti, pokožky, rukou, spadající do této třídy, jmenovitě mýdla tuhá i tekutá, krémy, gely, masti, mléka, tuky, pudry, balzámy, zásypy, spreje, emulze a oleje spadající do této třídy, vitamínové preparáty pro tělovou kosmetiku, kosmetické přípravky pro a napomáhající zeštíhlení, prostředky pro mytí a ošetřování rukou a vlasů, ochranné opalovací prostředky, krémy na a po opalování, bylinné kosmetické přípravky, přípravky do koupele, minerální vody ve spreji pro kosmetické účely, šampóny tělové i vlasové, prostředky pro mytí a ošetřování rukou a vlasů, jmenovitě kondicionéry, spreje, prostředky pro odličování, regenerační krémy a vody, dětská kosmetika, napuštěné tkaniny ke kosmetickému použití, přípravky pro intimní hygienu (toaletní potřeby), s výjimkou výrobků spadajících do oblastí medicíny a zdravotní péče.

(511) 3

(540)



(111) **368803**

(220) 13.04.2018

(320) 13.04.2018

(442) 13.06.2018

(151) 19.09.2018

(730) **Sít' pro rodinu, z.s.**, Truhlářská 24, Praha 1, Nové Město, 11000, CZ

(210) O-547258

(510) (41) akademie (vzdělávání), elektronické publikování (DTP), filmové projekce, informace o rekreaci, informace o vzdělávání, informace o zábavě, klubové služby (zábava nebo vzdělávání), knihovnické služby (půjčovny knih), korespondenční kurzy dálkové vzdělávání, koučink (školení), mateřské školy, náboženská výchova, nahrávání videokazet, obrazové zpravodajství, online vydávání elektronických knih a časopisů, pořádání a uvádění koncertů, pořádání a vedení kolokvií, pořádání a vedení kongresů, pořádání a vedení osobních vzdělávacích fór, pořádání a vedení seminářů, pořádání a vedení symposií, pořádání a vedení workshopů (školení), pořádání soutěží (vzdělávacích nebo zábavných), pořádání výstav ke kulturním nebo vzdělávacím účelům, poskytování elektronických publikací online bez možnosti stažení, poskytování videí online bez možnosti stažení, praktický výcvik (předvádění), prázdninové tábory (zábava), školení, školní vzdělávání, služby klubů zdraví (zdravotní a kondiční cvičení), vydávání knih, vydávání textů, s výjimkou reklamních, výuka, vzdělávací služby; (45) hlídání dětí.

(511) 41, 45

(540)



**SÍŤ PRO RODINU**

(111) **368804**

(220) 13.04.2018

(320) 13.04.2018

(442) 13.06.2018

(151) 19.09.2018

(730) **Sít' pro rodinu, z.s.**, Truhlářská 24, Praha 1, Nové Město, 11000, CZ

(210) O-547259

(591) Barevná

(510) (41) akademie (vzdělávání), elektronické publikování (DTP), filmové projekce, informace o rekreaci, informace o vzdělávání, informace o zábavě, klubové služby (zábava nebo vzdělávání), knihovnické služby (půjčovny knih), korespondenční kurzy dálkové vzdělávání, koučink (školení), mateřské školy, náboženská výchova, nahrávání videokazet, obrazové zpravodajství, online vydávání elektronických knih a časopisů, pořádání a uvádění koncertů, pořádání a vedení kolokvií, pořádání a vedení

kongresů, pořádání a vedení osobních vzdělávacích fór, pořádání a vedení seminářů, pořádání a vedení symposií, pořádání a vedení workshopů (školení), pořádání soutěží (vzdělávacích nebo zábavných), pořádání výstav ke kulturním nebo vzdělávacím účelům, poskytování elektronických publikací online bez možností stažení, poskytování videí online bez možností stažení, praktický výcvik (předvádění), prázdninové tábory (zábava), školení, školní vzdělávání, služby klubů zdraví (zdravotní a kondiční cvičení), vydávání knih, vydávání textů, s výjimkou reklamních, výuka, vzdělávací služby; (45) hlídání dětí.

(511) 41, 45  
(540)



(111) **368805**  
(220) 13.04.2018  
(320) 13.04.2018  
(442) 13.06.2018  
(151) 19.09.2018  
(730) **Zemene Bohdan**, Zámecká 110/18, Karviná, Fryštát, 73301, CZ  
(740) PatentCentrum Sedlák & Partners s.r.o., Husova tř. 1847/5, České Budějovice, České Budějovice 3, 37001  
(210) O-547265  
(510) (19) nekovové vnitřní i vnější žaluzie, termoizolační žaluzie, rolety, markýzy, veškerá stínící technika okenní, dveřní i střešní, vše kromě kovových a textilních; (20) nekovové závěsy u dveří a oken, nekovové vnitřní okenní a dveřní rolety a žaluzie, interiérové žaluzie (navíjecí), příslušenství k vnitřním žaluziím a roletám, a to plastové kladky pro rolety, těžítka na ovládací řetízky, ovládací řetízky, držáky řetízků, táhla na žaluzie z nekovových materiálů; (22) markýzy, rolety, žaluzie z textilních i ze syntetických materiálů v rámci této třídy, větrné clony a plachty; (37) instalace, opravy, údržba výše uvedených výrobků ve třídách 19, 20, 22.  
(511) 19, 20, 22, 37  
(540)

**ZEBRA**

(111) **368806**  
(220) 13.04.2018  
(320) 13.04.2018  
(442) 13.06.2018  
(151) 19.09.2018  
(730) **Zemene Bohdan**, Zámecká 110/18, Karviná, Fryštát, 73301, CZ  
(740) PatentCentrum Sedlák & Partners s.r.o., Husova tř. 1847/5, České Budějovice, České Budějovice 3, 37001  
(210) O-547266  
(510) (19) nekovové vnitřní i vnější žaluzie, termoizolační žaluzie, rolety, markýzy, veškerá stínící technika okenní, dveřní i střešní, vše kromě kovových a textilních; (20) nekovové závěsy u dveří a oken, nekovové vnitřní okenní a dveřní rolety a žaluzie, interiérové žaluzie (navíjecí), příslušenství k vnitřním žaluziím a roletám, a to plastové kladky pro rolety, těžítka na ovládací řetízky, ovládací řetízky, držáky řetízků, táhla na žaluzie z nekovových materiálů; (22) markýzy, rolety, žaluzie z textilních i ze syntetických materiálů v rámci této třídy, větrné clony a plachty; (37) instalace, opravy, údržba výše uvedených výrobků ve třídách 19, 20, 22.  
(511) 19, 20, 22, 37



(111) **368807**  
(220) 16.04.2018  
(320) 16.04.2018  
(442) 13.06.2018  
(151) 19.09.2018  
(730) **Ruskontakt Trade&Consulting s.r.o.**, Střítež č. p. 129, Střítež, 73959, CZ  
(740) Jirousek, Skalník, Bernatík a partneři, advokátní kancelář, JUDr. Martin Skyba, advokát, Preslova 361/361/9, Ostrava, 70200  
(210) O-547301  
(591) Barevná  
(510) (6) kovové formy, příruby a náhradní díly pro gumárenský, plastikářský a osinkářský průmysl; (7) stroje a zařízení pro přenos mechanické energie, ložiska a jejich komponenty, součásti pro převod mechanického pohybu, výstelky ložisek pro stroje, kroužky (klece) pro ložiska, tělesa ložisek; (17) lehké výrobky z technické pryže, zejména těsnící kroužky, manžety, prašnice, průchodky, pružiny a vytlačované silikonové profily, spojovací hadice, vaky, vakové jezy, těsnící a zvedací vaky, lehké výrobky z technické pryže, zejména těsnící kroužky, manžety, průchodky, vytlačované profily.  
(511) 6, 7, 17  
(540)



(111) **368808**  
(220) 16.04.2018  
(320) 16.04.2018  
(442) 13.06.2018  
(151) 19.09.2018  
(730) **Anděl strážný, z.ú.**, Fügnerová 1808/3, Praha 2 - Nové Město, 1200, CZ  
(740) Mesthene & Partner, advokátní kancelář, Mgr. Jan Semík, Fügnerovo náměstí 1808/3, Praha 2, 12000  
(210) O-547331  
(591) Barevná  
(510) (9) záchranné prostředky a vybavení, signalizační zařízení, sloužící k přivolání pomoci v tísni, monitorovací zařízení nošená na těle, monitorovací zařízení, jiná než pro lékařské účely; (44) péče o seniory, poradenství týkající se osobní péče o seniory a zdravotně postižené, poradenství týkající se potřeby léčby seniorů a zdravotně postižených, poradenství poskytované telefonními centry a tísňovou linkou v oblasti péče o seniory a zdravotně postižené; (45) poskytování asistenčních služeb seniorům a zdravotně postiženým osobám, mobilní a domácí tísňová péče pro seniory a zdravotně postižené.  
(511) 9, 44, 45

(540)



- (111) **368809**  
(220) 16.04.2018  
(320) 16.04.2018  
(442) 13.06.2018  
(151) 19.09.2018  
(730) **PLASTIA s.r.o.**, Na Pankráci 1062/58, Praha 4, Nusle, 14000, CZ  
(740) **PATENT SKY s.r.o.**, Dušní 8/11, Praha 1, Josefov, 11000  
(210) O-547338  
(510) (8) ruční zemědělské a zahradnické nástroje a ruční nástroje pro úpravu zahrad, zahradnické nářadí (ručně ovládané), zahradnické nože, zahradnické nůžky, zahradnické sázecí lopatky, hrabla na sníh; (20) nekovové nádoby, kompostovací nádoby z nekovových materiálů, kompostovací nádoby z plastu, kontejnery přepravní (nekovové), nádoby na skladování a přepravu (nekovové), nekovové přepravky a palety, plastové díly na obalové nádoby, plastové nádoby (jiné než na odpad), plastové uzávěry, podstavce pod květináče (nábytek), násady k nářadí a náčiní z plastických hmot, nekovové uzávěry na nádoby, podpěry rostlin, plastové přísavky; (21) květináče, porcelánové květináče, květináče kameninové, sazenicové květináče, truhlíky na květiny, samozavlažovací truhlíky, užitkové nádoby, žardiniéry, interiérová terária [pro pěstování rostlin], umělohmotná vědra, zásobníky na semena, kryty na květináče (nikoliv z papíru), misky na rostliny, kompostovatelné misky, misky pod květináče, držáky na květináče, držáky na květiny a rostliny, rozstříkovací zařízení, hubice rozprašovací k hadicím na zalévání, plastové rozprašovací trysky, kropící zařízení, konve na zalévání, vázy, zavlažovací zařízení, ruční nářadí a nástroje pro kuchyň a domácnost spadající do této třídy; (35) merchandising, velkoobchodní a maloobchodní prodej s plastovými nádobami, kompostovacími nádobami, květináči, kryty na květináče, zásilkový prodej a elektronický obchod (e-shop) prostřednictvím komunikačních sítí (Internet) s plastovými nádobami, kompostovacími nádobami, květináči, kryty na květináče, reklama a marketing, inzerce poštou, propagační, reklamní, marketingová, informačně-obchodní a inzertní činnost, organizování propagačních nebo komerčních výstav a předvádění výrobků a služeb pro komerční a reklamní účely, publikace reklamních, inzertních textů, on-line objednávkové služby, elektronické zpracování objednávek, služby agentury zaměřené na export a import; (44) pěstování rostlin, pěstování rostlin ve sklenících, poradenství týkající se pěstování rostlin, informační služby týkající se rostlinstva, krajinářské zahradní úpravy s květinovou výzdobou pro interiéry budov.

(511) 8, 20, 21, 35, 44

(540)

**MODULOO**

- (111) **368810**  
(220) 17.04.2018  
(320) 17.04.2018  
(442) 13.06.2018  
(151) 19.09.2018  
(730) **Janků Milan**, Pod hradbami 661/11, Praha 6, Střešovice, 16000, CZ  
(210) O-547347  
(591) Barevná  
(510) (35) reklama, propagace volnočasových služeb a sportovních inností; (41) zábava a rekreace osob, sportovní a kulturní činnost, provoz volnočasových zařízení; (43) služby zajišťující stravování a nápoje.

(511) 35, 41, 43

(540)

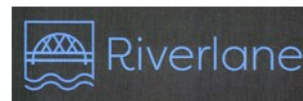

- (111) **368811**  
(220) 17.04.2018  
(320) 17.04.2018  
(442) 13.06.2018  
(151) 19.09.2018  
(730) **Janků Milan**, Pod hradbami 661/11, Praha 6, Střešovice, 16000, CZ  
(210) O-547348  
(591) Barevná  
(510) (41) provozování volnočasových a rekreačních zařízení, služby školícího zařízení, zábava, organizování akcí, sportovní činnosti; (43) služby zajišťující stravování a nápoje, provoz restauračního zařízení.

(511) 41, 43

(540)



- (111) **368812**  
(220) 17.04.2018  
(320) 17.04.2018  
(442) 13.06.2018  
(151) 19.09.2018  
(730) **Prague International Marathon, spol. s r.o.**, Františka Křížka 461/11, Praha 7, 17000, CZ  
(740) **AK Jana Fráňová, JUDr. Jana Fráňová, advokát**, Jakubská 14, Praha 1, 11000  
(210) O-547352  
(510) (14) časomíry (nástroje na měření času), hodinky, hodiny náramkové, chronometry (stopky), klíčenky (bižuterie), medaile, mince, odznaky z drahých kovů; (16) archy papíru, balicí papír, blahopřání, bloky (papírnické výrobky), brožury, časopisy (periodika), desky (papírnické výrobky), dopisní papír, papírové etikety, formuláře, fotografie (tištěné), kalendáře, karty, knihy, kornouty (papírové), mapy, noviny, obálky (papírnické výrobky), obaly (papírnické výrobky), obaly bublinové (z umělých hmot), obaly na lahve (lepenkové nebo papírové), obrazy, obtisky, papírenské výrobky, pera (kancelářské potřeby), podložky pod pivní sklenice, pohlednice, poutače z papíru nebo lepenky, prospekty, publikace, pytlíky jako obaly (z papíru nebo umělých hmot), samolepky (papírnické výrobky), razítka, vlajky (papírové); (18) batohy, deštníky, diplomatky, chlebníky, kufry cestovní, mošny, navštívenky (pouzdra na), peněženky, slunečníky, sportovní tašky; (25) šněrovací boty, sportovní obuv, sportovní bundy, čelenky, čepice, čepice s kšiltem, sluneční kšilty, sportovní kalhoty, joggingové kalhoty, krátké kalhoty, teplákové kalhoty, šortky, oděvy nepromokavé, potitka na zápěstí, šátky, šály, sportovní trička odvádějící vlhkost, trička s krátkým rukávem, trička s dlouhým rukávem, trička bez rukávů, trička s potiskem, uniformy, opasky na peníze; (28) startovací bloky (pro sport), balónky na hraní; (32) citronády, minerální vody (nápoje), minerální vody (přípravky na výrobu), mošty, nápoje (nealkoholické), nápoje (přípravky na výrobu), nápoje iontové, nealkoholické nápoje, ovocné šťávy, pivo, prášky na výrobu šumivých nápojů, příchutě na výrobu nápojů, přípravky na výrobu sodovky, soda, stolové vody, šťávy (ovocné), šťávy zeleninové (nápoje), šumivá voda, tablety na přípravu šumivých nápojů, vody (nápoje); (35) obchodní reklama pro třetí osoby, organizování



výstav (komerčních nebo reklamních), pořádání veletrhů pro obchodní a reklamní účely, prezentace výrobků v komunikačních médiích pro účely maloobchodu, pronájem reklamních materiálů, pronájem reklamních ploch, předvádění zboží, psaní reklamních textů, reklama, reklama on-line v počítačové síti, rozhlasová reklama, rozšiřování reklamních materiálů zákazníkům, služby v oblasti grafické úpravy pro reklamní účely, styky s veřejností, televizní reklama, vydávání reklamních nebo náborových, propagačních a inzertních textů, vyhledávání sponzorů; (41) informace o možnostech rekreace, informace o možnostech zábavy, informace o výchově, vzdělávání a výuce, kluby zdraví (služby) (zdravotní a kondiční cvičení), měření času při sportovních akcích, organizace a pořádání koncertů, organizování kulturních nebo vzdělávacích výstav, organizování představení pro vzdělávací účely, organizování představení pro zábavní účely, organizování večírků, provozování sportovních zařízení, půjčování sportovních potřeb, s výjimkou dopravních prostředků, vzdělávací semináře, soutěže (organizování sportovních-), tělesná výchova.

(511) 14, 16, 18, 25, 28, 32, 35, 41  
(540)



(111) **368813**  
(220) 04.05.2018  
(320) 04.05.2018  
(442) 13.06.2018  
(151) 19.09.2018  
(730) **BIVOJ a.s.**, Jateční 2884/23a, Opava, Předměstí, 74601, CZ  
(210) O-547374  
(510) (29) maso a masné výrobky; (35) marketing a reklama; (42) ilustrace a obalový design.  
(511) 29, 35, 42  
(540)



(111) **368814**  
(220) 17.04.2018  
(320) 17.04.2018  
(442) 13.06.2018  
(151) 19.09.2018  
(730) **HRLAP s.r.o.**, tř. Tomáše Bati 1658, Otrokovice, 76502, CZ  
(740) Ing. Zdeněk Kučera, Dlouhá 207 (P.O.Box 92), Slušovice, 76315  
(210) O-547377  
(591) Barevná  
(510) (29) zpracované ovoce, houby, zelenina (včetně ořechů a luštěnin), konzervované, sušené a mražené ovoce a zelenina; (31) čerstvá zelenina, čerstvé ovoce, zahradní a lesní plody, zemědělské a lesní plodiny, ořechy, jahody, maliny, borůvky, ostružiny, brusinky.

(511) 29, 31  
(540)



(111) **368815**  
(220) 18.04.2018  
(320) 18.04.2018  
(442) 13.06.2018  
(151) 19.09.2018  
(730) **Europasta SE**, U Sila 246, Boršov nad Vltavou, Poříčí, 37382, CZ  
(740) PatentCentrum Sedlák & Partners s.r.o., Husova tř. 1847/5, České Budějovice, České Budějovice 3, 37001  
(210) O-547387  
(510) (30) pečivo, mouka a výrobky z mouky, obilné výrobky určené k lidské výživě, ovesné vločky, chléb, sušenky, suchary, pekárenské a cukrářské výrobky, kekry, zpracovaná kukuřice pro lidskou spotřebu, pochutiny vyrobené z kukuřičné mouky a grahamu.  
(511) 30  
(540)

## ZÁTKŮV PLÁTEK

(111) **368816**  
(220) 19.04.2018  
(320) 19.04.2018  
(442) 13.06.2018  
(151) 19.09.2018  
(730) **EXOVÍKENDY s.r.o.**, Nerudova 294/14, Brno, 60200, CZ  
(210) O-547416  
(510) (16) adresáře a seznamy, barevné propisovací tužky, brožury, časopisy o cestování, cestovní lístky, cestovní mapy, cestovní šeky, dárkové poukázky, dárkové poukazy, diáře, formuláře (tištěné), informační brožury, informační prospekty, kapesní diáře, katalogy, letáky, propagační publikace, reklamní letáky, reklamní plakáty, tištěné informační listy, tištěné letáky, tištěné příručky (průvodci), tištěné programy, tištěné propagační materiály, tužky; (35) předváděcí akce a výstavy pro reklamní a obchodní účely, propagace, průzkum trhu, reklama v oblasti cestovního ruchu a cestování; (36) agenturní služby pro zařizování cestovního pojištění, nakupování a vydávání cestovních šeků, poradenské a zprostředkovací služby v oblasti cestovního pojištění, vystavování cestovních šeků; (39) agenturní služby týkající se zajišťování zájezdů, agentury na objednávání cestování, agentury na zprostředkování zájezdů, cestování (rezervace -), cestovní kancelář a rezervační služby, cestovní konzultační a informační služby, cesty (organizování), doprava a přeprava, informační služby vztahující se k cestování, organizace a vedení exkurzí a prohlídek pamětihodností, organizace a vedení výprav do džungle a safari, organizování a realizace zájezdů, organizování a rezervace cest, organizování a rezervace okružních plaveb, organizování a rezervace exkurzí a poznávacích výletů, organizování a rezervace cest pro organizované zájezdy, organizování a rezervace jednodenních výletů, organizování a rezervace městských poznávacích výletů, organizování a zprostředkování zájezdů, organizování dopravy a cest, organizování expedic, organizování poznávacích zájezdů a exkurzí, organizování přepravy cestujících, organizování prohlídek pamětihodností a okružních jízd, služby průvodců a organizování cest a výletů, plánování, organizování a rezervování cest, pořádání a organizování zájezdů, poradenská činnost v oblasti cestovního ruchu, poskytování agentur a rezervační služby, služby v oblasti cestování a osobní doprava, služby v oblasti cestovního ruchu, smluvní pronájem vozidel, vedení zájezdů; (41) pořádání setkání a konferencí, poskytování vzdělávacích kurzů v oblasti cestovního ruchu, publikování a vydávání knih a časopisů;

(43) cestovní kanceláře zajišťující ubytování, poskytování informací vztahujících se k rezervování ubytování, poskytování informací vztahujících se k hotelům, rezervace hotelů, rezervace ubytování, služby cestovní kanceláře týkající se hotelových rezervací, služby cestovních kancelářů v oblasti rezervace ubytování.

(511) 16, 35, 36, 39, 41, 43

(540)

## EXOVÍKENDY

(111) **368817**

(220) 19.04.2018

(320) 19.04.2018

(442) 13.06.2018

(151) 19.09.2018

(730) **Mountfield a.s.**, Mirošovická 697, Mnichovice, 25164, CZ

(210) O-547435

(510) (6) kovové konstrukce pro zastřešení bazénů, kovové bazény (konstrukce), kovové schůdky; (11) protiproudý vestavěný a závěsný, sprchy, tepelná čerpadla, zařízení pro ohřev vody.

(511) 6, 11

(540)

## AZURO

(111) **368818**

(220) 19.04.2018

(320) 19.04.2018

(442) 13.06.2018

(151) 19.09.2018

(730) **Armáda spásy v České republice, z. s.**, Petržilkova 2565/23, Praha 5, 15800, CZ

(210) O-547443

(510) (16) tiskoviny všeho druhu, a to sborníky, časopisy, periodika, noviny, knihy, plakáty, propagační materiály tištěné, fotografie, papírové informační letáky, papírové dárkové certifikáty; (35) propagační činnost, reklama, organizování výstav komerčních nebo reklamních, pronájem reklamních materiálů, reklama, reklamní materiály - rozšiřování reklamních nebo inzertních materiálů, styky s veřejností, vyhledávání dat v počítačových souborech, propagace veřejné sbírky, prodeje dárkových certifikátů, a humanitární a rozvojové činnosti obecně; (36) shromažďování finančních prostředků na podporu projektů v oblastech pomoci sociálně potřebným dospělým a dětem, finanční charitativní činnost v oblasti podpory dětí i dospělých, organizování finančních sbírek, shromažďování prostředků na dobročinné účely, grantové rozdělování finančních prostředků, poskytování finančních dotací fyzickým i právnickým osobám (vypisování grantů), poskytování dotací za účelem realizace obecně prospěšných cílů, vše v rámci této třídy, organizování dobročinných sbírek, shromažďování prostředků na dobročinné účely, finanční sponzorování; (41) zábavní, sportovní a kulturní aktivity, zábava, pobavení, rekreace, školení, vyučování, klubové služby (výchovně-zábavné), vzdělávací informace, organizování kulturních nebo vzdělávacích výstav, prázdninové tábory (služby, zábava), školení (pořádání a i řízení), navazování společenských kontaktů a vztahů pro duševní a křesťanský duchovní rozvoj, nadační činnost - dobročinná činnost a charitativní (humanitární) činnost v oblasti pomoci sociálně potřebným dospělým a dětem oblečením i financemi, rozšiřování a zvyšování úrovně vzdělanosti, organizování a pořádání kulturních dobročinných (humanitárních) akcí, organizování a pořádání kulturních, společenských, zábavních a sportovních akcí, seminářů a výstav ke kulturním a vzdělávacím účelům, školicí, vzdělávací a lektorská činnost, pořádání školení a kurzů, výroba a produkce audiovizuálních děl, podpora výkonných umělců, organizování výstav a přehlídek ke vzdělávacím a kulturním účelům, aktivita na sociálních sítích; (45) péče o sociálně potřebné dospělé i děti a osoby v tísní, společensky a sociálně neorientované s jejich zapojováním do běžného života za účelem nasměrování pro uspokojování potřeb jednotlivců, osobní a sociální služby, poskytnutí stravy nebo pomoci při zajištění stravy, pomoci při zajištění chodu domácnosti, sociální poradenství, zprostředkování kontaktu se společenským prostředím, sociálně terapeutické činnosti, pomoc při uplatňování práv, oprávněných zájmů a při obstarávání osobních záležitostí, telefonická krizová pomoc, nácvik dovedností pro zvládnutí péče o vlastní osobu, soběstačnosti a dalších činností vedoucích k sociálnímu začlenění, podpora vytváření a zdokonalování základních pracovních nvyků a dovedností, sociální služby ve vlastních účelových zařízeních i mimo ně, charitativní činnost, pomoc hmotná, morální, sociální, zdravotní, právní, kulturní, osvětová a duchovní, poradenství, zprostředkování práce,

seznamování, misijní činnost, technická a organizační činnost v oblasti požární ochrany, poskytování služeb v oblasti bezpečnosti a ochrany při práci, navazování společenských kontaktů a vztahů pro duševní a křesťanský duchovní rozvoj poskytování pomoci mužům a ženám bez přístřeší, kteří se z různých příčin ocitli v nepříznivé sociální situaci v rámci této třídy, zejména zajištění přechodného ubytování (azylové domy, noclehárny), zajištění přechodného pobytu v centrech armády spásy, zajištění a spoluposkytování stravy, osobní a sociální služby poskytované jednotlivcům i skupinám jednotlivců v rámci humanitární a rozvojové činnosti.

(511) 16, 35, 36, 41, 45

(540)

## Nocleženka

(111) **368819**

(220) 19.04.2018

(320) 19.04.2018

(442) 13.06.2018

(151) 19.09.2018

(730) **Horvát Kalman Mgr.**, Ocelkova 659/26, Praha 14 - Černý Most, 19800, CZ

(740) Chytilová & spol., patentová kancelář, s.r.o., Mgr. Michaela Chytilová, Revoluční 725/11, Praha 1 - Staré Město, 110 00

(210) O-547453

(510) (9) materiály pro vzdělávací kurzy ke stažení, vzdělávací software, dětský vzdělávací software, elektronické nosiče dat, učební a vyučovací přístroje a nástroje, audiovizuální vyučovací přístroje, audio přístroje a radiopřijímače, informační technologie a audiovizuální, multimediální a fotografické přístroje, nahraný obsah (počítačové programy, data a informace), nosiče dat; (16) fotoalba a alba pro sběratele, knihy, papírnické zboží, psací potřeby a razítka, pytle a balicí a obalové materiály a materiály pro skladování z papíru, lepenky nebo z plastů, vyučovací pomůcky a potřeby, tištěné vyučovací pomůcky, učebnice, učební a výukové pomůcky s výjimkou přístrojů; (41) vzdělávací, výukové a školicí služby, vzdělávací služby poskytované dětem, zajišťování vzdělávacích seminářů on line, poskytování on-line školení, poskytování on-line výukových programů, poskytování on-line elektronických publikací, poskytování on-line videí, praktický výcvik, vydávání elektronických knih a časopisů on-line, vydávání knih, vyučování (výuka), poskytování vzdělávacích informací, zábava (služby), výchovná, vzdělávací, soutěžní a zábavní činnost, organizace, provozování a provádění her a soutěží, pořádání seminářů a kurzů.

(511) 9, 16, 41

(540)

## MATEMAGIKA

(111) **368820**

(220) 19.04.2018

(320) 19.04.2018

(442) 13.06.2018

(151) 19.09.2018

(730) **STAVACO s.r.o.**, Rybná 716/24, Praha 1, Staré Město, 11000, CZ

(210) O-547455

(591) Barevná

(510) (12) vozidla, motorová, průmyslová, samonakládací, pásová a terénní vozidla, přívěsy (vozidla), pozemní vozidla, nákladní vozidla, nárazníky pro vozidla, průmyslová pozemní vozidla, osobní motorová vozidla, zvedací plošiny pro vozidla, karoserie na pozemní vozidla, vozidla na přepravu nákladu, silniční vozidla (na dopravu), silniční vozidla (na přepravu), vozidla a dopravní prostředky, stavební vozidla k dopravním účelům, nakládací vozidla s vlastním pohonem; (19) malta pro stavebnictví, sloupy pro stavebnictví, nekovové, nekovové stavební a konstrukční materiály a prvky, nekovové konstrukce a přenosné stavební prvky; (37) stavebnictví, stavitelství a opravy, hydroizolace [stavebnictví], inženýrské práce (stavebnictví), poradenské služby ve stavebnictví, informace v oblasti stavebnictví, služby v oblasti stavebnictví, stavebnictví a demolice staveb, konzultace v oblasti stavitelství a stavebnictví, stavební dozor prací na místě stavby, dozor nad výstavbou pro stavební projekty, vedení stavebních prací (vrchní dozor), stavební dozor nad stavebními projekty inženýrských staveb, stavební dohled a dozor; (42) poradenství v oboru stavebnictví (návrhy, projekty), služby v oblasti stavební inspekce (dozor).

(511) 12, 19, 37, 42



(540)

 STAVACO

(111) **368821**

(220) 20.04.2018

(320) 20.04.2018

(442) 13.06.2018

(151) 19.09.2018

(730) **Musilová Ivana**, Vítkov 32, Česká Lípa, 470 01, CZ

**Musil Michael Ing.**, Vítkov 32, Česká Lípa, 470 01, CZ

(740) JUDr. Pavel Kolínský, advokát, Arbesova 409, Česká Lípa, 470 01

(210) O-547466

(510) (21) figurky z keramiky, keramika pro použití v domácnosti, sochy a sošky z keramiky, umělecká díla z keramiky.

(511) 21

(540)



(111) **368822**

(220) 20.04.2018

(320) 20.04.2018

(442) 13.06.2018

(151) 19.09.2018

(730) **Schubert Michael**, Urxova 469/3, Praha 8, Karlín, 18600, CZ

(210) O-547473

(510) (29) ptačí vejce a vaječné výrobky, vaječný nápoj (nealkoholický -), vaječný koňak [nealkoholický -], zpracovaná vejce, žloutek, vejce, vaječný bílek, tekutá vejce, sušená vejce, bílkovina pro kulinářské účely, konzervovaná křepelčí vejce, křepelčí vejce, náhražky vajec, nakládaná vejce, omelety, slepičí vejce, mléčné výrobky a jejich náhražky, hotová jídla obsahující (převážně) vejce, hotová jídla obsahující převážně rybí karbenátky, zeleninu, vařená vejce a vývar (oden), kachní vejce, skotská vejce, solená vejce, stoletá vejce; (31) drůbež na chov, živá drůbež; (44) zemědělské služby (chov zvířat).

(511) 29, 31, 44

(540)



(111) **368823**

(220) 20.04.2018

(320) 20.04.2018

(442) 13.06.2018

(151) 19.09.2018

(730) **Kaka CZ s.r.o.**, Kněževs 185, Kněževs, Středokluky, 25268, CZ

(210) O-547474

(591) Barevná

(510) (30) výrobky z obilnin, chléb, pekařské a cukrářské výrobky, cereální tyčinky, tyčinky a pečivo obsahující obilniny, semena, vločky z obilnin a semen, jader a sezamu a jiné zeleninové a ovocné výrobky a pochutiny ze zrn, polotovary a hotové směsi na výrobu potravinářských výrobků na bázi obilnin, obilninových vloček a sezamu; (31) směsi na přípravu potravinářských výrobků na bázi semen, ovoce a zeleniny, zrna, jader, ovoce, zeleniny a sezamu.

(511) 30, 31

(540)



**ČISTOZRNNÝ**  
· Whole & Pure ·

(111) **368824**

(220) 20.04.2018

(320) 20.04.2018

(442) 13.06.2018

(151) 19.09.2018

(730) **Šípek Jan**, Zaozárkova 1242, Roztoky, 25263, CZ

(740) Mgr. Čermák, advokátní kancelář, Mgr. Marek Čermák, Vrchlického 634, Roztoky, 25263

(210) O-547476

(591) Barevná

(510) (6) kovová potrubí pro ventilační a vzduchotechnická zařízení; (11) ventilační zařízení a přístroje (klimatizační).

(511) 6, 11

(540)



(111) **368825**

(220) 20.04.2018

(320) 20.04.2018

(442) 13.06.2018

(151) 19.09.2018

(730) **RŮŽOVÝ PANTER, s.r.o.**, Křenová 460/32, Brno, Trnitá, 60200, CZ

(740) A. Holas & partner Patentová a známková kancelář, Ing. Mgr. Hana Holasová, Křížová 105/4, Brno, 60300

(210) O-547478

(510) (12) dětské kočárky (hluboké), dětské kočárky (sportovní a skládací), korby kočárků, tašky uzpůsobené pro dětské kočárky, moskytiéry na dětské kočárky, popruhy na sportovní kočárky, ochranné obaly na dětské kočárky, příkrývky pro dětské kočárky, textilní podložky do kočárků, fusaky do dětských kočárků (hlubokých), fusaky do dětských kočárků (sportovních a skládacích), kryty a stříšky na dětské kočárky, sklopné stříšky na kočárky (sportovní a skládací), dětské kočárky s odstranitelnými dětskými opěrami, gumové nárazníky na kočárky, dětské kočárky s přenoskami, malá vozítka (kočárky) pro děti, dětské autosedačky, přenosné dětské autosedačky, dětské sedačky upravené pro jízdní kola, dětské bezpečnostní sedačky do vozidel, dětské podsedáky do vozidel, pláště pneumatik pro dětské kočárky, sklopné stříšky na dětské autosedačky, adaptéry pro dětské autosedačky, stupátka ke kočárkům; (25) rukávničky, peřinky jako oblečení pro kojenice; (28) kočárky (hračky), kočárky pro panenky.

(511) 12, 25, 28

(540)



(111) **368826**

(220) 20.04.2018

(320) 20.04.2018

(442) 13.06.2018

(151) 19.09.2018

(730) **České dráhy, a.s.**, nábřeží Ludvíka Svobody 1222/12, Praha 1, Nové Město, 11000, CZ

(210) O-547479

(510) (12) dopravní prostředky pozemní; (35) propagační činnost a reklama v činnostech souvisejících s provozováním dopravy; (39) doprava.

(511) 12, 35, 39

(540)

**RegioMouse**

(111) **368827**

(220) 20.04.2018

(320) 15.11.2017

(442) 13.06.2018

(151) 19.09.2018

(730) **VIOOH Limited**, 55 Baker Street, London, W1U 7EU, GB

(740) Rott, Růžička & Guttman Patentové, známkové a advokátní kanceláře, JUDr. Vladimír Rott, patentový zástupce, Vinohradská 37/938, Praha 2, 12000

(210) O-547482

(510) (9) počítačový software a databáze pro automatické měření sledovanosti médií, software zpracovávající data pro digitální a audiovizuální displeje, software pro propagaci a reklamu pro ostatní na reklamních plochách, zejména na panelových displejích, obrazovkách, interaktivních terminálech, sloupech, přístřešcích autobusových zastávek, software pro sběr, analýzu a zpracování tržních informací, počítačový software pro zdokonalování audiovizuálních schopností multimediálních aplikací, zejména aplikací pro integraci textů, zvuků, grafik, statických i pohyblivých obrazů, software pro elektronický obchod umožňující uživatelům provádět elektronické obchodní transakce prostřednictvím globální počítačové sítě, digitální reklamní displeje, digitální informační displeje; (35) online reklamní služby, počítačové zpracování dat a počítačové databáze vztahující se k reklamě, aktualizace reklamních informací v počítačových databázích, propagování zboží a služeb ostatních na reklamních plochách, reklamní služby pro druhé, pronajímání reklamního času v jakýchkoli komunikačních médiích, šíření reklamy, plakátování, služby řízení reklamy, organizování akcí pro reklamní účely, sponzorování médií a reklamních akcí, analýza a tržní průzkum reakcí a reagování na reklamu, reklamní, propagační a marketingové služby spojené s poskytováním obsahu ke stažení prostřednictvím počítačových sítí nebo telekomunikačních sítí, automatické aukční služby pro nákup prostoru v médiích; (36) poskytování finančních odhadů týkajících se prodeje reklamních ploch, zejména na základě publika těchto reklamních ploch; (38) telekomunikace, služby digitálních expozičních, telekomunikační služby, zejména poskytování přístupu ke globální počítačové síti, vysílání a přenosy reklamních kampaní pomocí sítí z optických vláken, počítačových sítí, telefonu, rozhlasu, internetu a satelitu, výměna a přenos informací, zpráv, dat, zvuků a obrazů prostřednictvím globální počítačové sítě pro šíření reklamních kampaní, poskytování elektronických publikací stahovatelných Online, internetový portál, poskytování přístupu k databázím ve spojitosti s nákupem a prodejem reklamního prostoru; (41) publikování digitálního a elektronického obsahu, zejména obrazů, audio a video dat ke stažení prostřednictvím webových stránek, elektronické publikace poskytované online a na digitálních médiích; (42) časově omezené poskytování komerčního softwaru bez možnosti jeho stažení, softwaru pro správu databází bez možnosti jeho stažení, analyzujícího finanční data a vytvářejícího sestavy, časově omezené poskytování softwarových aplikací bez možnosti stažení umožňujících poskytovatelům obsahu sledovat multimediální obsah a dovolujících přístup ke cloudové počítačové síti a její použití, služby vývoje, programování a zavádění softwaru, služby analýzy počítačových dat, návrhy, tvorba a programování webových stránek, řízení projektů v oblasti informační technologie, navrhování počítačových specifikací, navrhování internetových platform pro elektronický obchod, poskytování online softwaru bez možnosti stažení pro sledování, správu a optimalizaci reklamních a propagačních kampaní a pro výpočet návratnosti s nimi spojených investic.

(511) 9, 35, 36, 38, 41, 42

(540)

**VIOOH**

(111) **368828**

(220) 20.04.2018

(320) 20.04.2018

(442) 13.06.2018

(151) 19.09.2018

(730) **P.A.M.Z. a.s.**, Cejl 504/38, Brno, Zábřovice, 60200, CZ

(740) Kania\*Sedlák\*Smola patentová a známková kancelář, Mgr. Martina Dvořáková, Mendlovo náměstí 907/1a, Brno, Staré Brno, 60300

(210) O-547485

(510) (30) káva, čaj, kakao, cukr, rýže, maniok, ságo, kávové náhražky, mouka a výrobky z obilí, chléb, pekařské a cukrářské výrobky, zmrzlina, med, melasový sirup, kvasnice, prášky do pečiva, sůl, hořčice, ocet, omáčky jako chuťové přísady, koření, led; (31) výrobky zemědělské, zahradnické, lesní a obiloviny, které nejsou zahrnuty v jiných třídách, živá zvířata, čerstvé ovoce a zelenina, semena, rostliny a květiny, potrava pro zvířata, slad; (32) pivo, minerální a sodové vody a jiné nealkoholické nápoje, ovocné nápoje a ovocné šťávy, sirupy a jiné přípravky na výrobu nápojů.

(511) 30, 31, 32

(540)

**Vegánek**

- (111) **368829**  
(220) 23.04.2018  
(320) 23.04.2018  
(442) 13.06.2018  
(151) 19.09.2018  
(730) **Kotora Václav Mgr.**, Jiráskova 527/53, Plzeň, 32600, CZ  
(210) O-547497  
(510) (35) pomoc při řízení obchodní činnosti, poradenství v oblasti řízení a organizace podniku, poradenství v oblasti řízení lidských zdrojů, služby odborníka na výkonnost podniku, propagace; (41) dálkové vzdělávání, pořádání a vedení seminářů, pořádání a vedení workshopů (školení), školení, vzdělávací služby; (42) aktualizace počítačového softwaru, analýzy počítačových systémů, cloud computing, energetický audit, externí zálohování dat, hosting webových stránek, instalace počítačového softwaru, počítačového programování, poradenství v oblasti informačních technologií (IT), poradenství v oblasti navrhování a vývoje počítačového hardwaru, poradenství v oblasti počítačového softwaru, poradenství v oblasti počítačových technologií, poradenství v oblasti šifrování dat, poradenství v oblasti úspor energie, poradenství v oblasti zabezpečení dat, poskytování outsourcingových služeb v oblasti informačních technologií, software jako služba (SaaS), tvorba počítačového softwaru, vytváření a navrhování webových katalogů informací pro jiné osoby (služby v oblasti informačních technologií).
- (511) 35, 41, 42  
(540)



- (111) **368830**  
(220) 23.04.2018  
(320) 23.04.2018  
(442) 13.06.2018  
(151) 19.09.2018  
(730) **VITANA, a.s.**, Mělnická 133, Byšice, 27732, CZ  
(210) O-547508  
(510) (5) diabetické ovocné nektary pro léčebné účely, ovocná kojenecká výživa; (16) tiskoviny periodika, reklamní materiály předměty spadající do této třídy, dětské omalovánky; (29) zavařené ovoce, zpracované ovoce, svačinky na bázi ovoce, ovocné svačinky, ovocné dezerty, ovocné saláty, ovocné prášky, ovocné lupínky, ovocné rolky, nápoje na bázi mléka s obsahem ovocné šťávy, ovocné konzervy, ovocné šťávy na vaření, ovocné želé, ovocné pomazánky, ovocné džemy, ovocné kompoty, ovocné polévky, hotová jídla na bázi ovoce; (30) jedlé ovocné polevy, ovocné čaje, ovocné koláče, ovocné omáčky, ovocné želé (cukrovinky), ovocné příchutě (kromě esencí), ovocné želatinové bonbóny (k jiným než léčebným účelům), ovocné zmrzliny, ovocné zmrzlinové tyčinky, ovocné müsli, moučníky v prášku, pudinky v prášku, instantní krupicová, ovesná, a obilninová kaše, mléčná rýže; (32) nealkoholické nápoje a šťávy ovocné, ovocné sirupy a jiné přípravky ke zhotovování nápojů, nápoje v prášku; (35) propagační činnost, reklama, prezentace výrobků v komunikačních médiích, předvádění zboží, inzerce, pronájem reklamní plochy a času, distribuce reklamních materiálů a vzorků výrobků, poskytování informací komerčního nebo reklamního charakteru, multimediálních informací komerčního charakteru, nákup a prodej výrobků výše uvedených ve třídách 29, 30, 32 prostřednictvím Internetu, maloobchodní a velkoobchodní prodej výrobků výše uvedených ve třídách 29, 30, 32.
- (511) 5, 16, 29, 30, 32, 35  
(540)

(540)



- (111) **368831**  
(220) 23.04.2018  
(320) 23.04.2018  
(442) 13.06.2018  
(151) 19.09.2018  
(730) **VITANA, a.s.**, Mělnická 133, Byšice, 27732, CZ  
(210) O-547509  
(510) (5) diabetické ovocné nektary pro léčebné účely, ovocná kojenecká výživa; (16) tiskoviny periodika, reklamní materiály předměty spadající do této třídy, dětské omalovánky; (29) zavařené ovoce, zpracované ovoce, svačinky na bázi ovoce, ovocné svačinky, ovocné dezerty, ovocné saláty, ovocné prášky, ovocné lupínky, ovocné rolky, nápoje na bázi mléka s obsahem ovocné šťávy, ovocné konzervy, ovocné šťávy na vaření, ovocné želé, ovocné pomazánky, ovocné džemy, ovocné kompoty, ovocné polévky, hotová jídla na bázi ovoce; (30) jedlé ovocné polevy, ovocné čaje, ovocné koláče, ovocné omáčky, ovocné želé (cukrovinky), ovocné příchutě (kromě esencí), ovocné želatinové bonbóny (k jiným než léčebným účelům), ovocné zmrzliny, ovocné zmrzlinové tyčinky, ovocné müsli, moučníky v prášku, pudinky v prášku, instantní krupicová, ovesná, a obilninová kaše, mléčná rýže; (32) nealkoholické nápoje a šťávy ovocné, ovocné sirupy a jiné přípravky ke zhotovování nápojů, nápoje v prášku; (35) propagační činnost, reklama, prezentace výrobků v komunikačních médiích, předvádění zboží, inzerce, pronájem reklamní plochy a času, distribuce reklamních materiálů a vzorků výrobků, poskytování informací komerčního nebo reklamního charakteru, multimediálních informací komerčního charakteru, nákup a prodej výrobků výše uvedených ve třídách 29, 30, 32 prostřednictvím Internetu, maloobchodní a velkoobchodní prodej výrobků výše uvedených ve třídách 29, 30, 32.
- (511) 5, 16, 29, 30, 32, 35  
(540)



- (111) **368832**  
(220) 23.04.2018  
(320) 23.04.2018  
(442) 13.06.2018  
(151) 19.09.2018  
(730) **VITANA, a.s.**, Mělnická 133, Byšice, 27732, CZ  
(210) O-547510  
(510) (5) diabetické ovocné nektary pro léčebné účely, ovocná kojenecká výživa; (16) tiskoviny periodika, reklamní materiály předměty spadající do této třídy, dětské omalovánky; (29) zavařené ovoce, zpracované ovoce, svačinky na bázi ovoce, ovocné svačinky, ovocné dezerty, ovocné saláty, ovocné

prášky, ovocné lupínky, ovocné rolky, nápoje na bázi mléka s obsahem ovocné šťávy, ovocné konzervy, ovocné šťávy na vaření, ovocné želé, ovocné pomazánky, ovocné džemy, ovocné kompoty, ovocné polévky, hotová jídla na bázi ovoce; (30) jedlé ovocné polevy, ovocné čaje, ovocné koláče, ovocné omáčky, ovocné želé (cukrovinky), ovocné příchutě (kromě esencí), ovocné želatinové bonbóny (k jiným než léčebným účelům), ovocné zmrzliny, ovocné zmrzlinové tyčinky, ovocné müsli, moučnický prášek, pudinky v prášku, instantní krupicová, ovesná, a obilninová kaše, mléčná rýže; (32) nealkoholické nápoje a šťávy ovocné, ovocné sirupy a jiné přípravky ke zhotovování nápojů, nápoje v prášku; (35) propagační činnost, reklama, prezentace výrobků v komunikačních médiích, předvádění zboží, inzerce, pronájem reklamní plochy a času, distribuce reklamních materiálů a vzorků výrobků, poskytování informací komerčního nebo reklamního charakteru, multimediálních informací komerčního charakteru, nákup a prodej výrobků výše uvedených ve třídách 29, 30, 32 prostřednictvím Internetu, maloobchodní a velkoobchodní prodej výrobků výše uvedených ve třídách 29, 30, 32.

(511) 5, 16, 29, 30, 32, 35  
(540)



(111) **368833**  
(220) 23.04.2018  
(320) 23.04.2018  
(442) 13.06.2018  
(151) 19.09.2018  
(730) **TEREZIA COMPANY s.r.o.**, Na návrší 997/14, Praha 4, Michle, 14100, CZ  
(740) Václav Müller, patentový zástupce, Filipova 2016/6, Praha 4, Chodov, 14800  
(210) O-547516  
(510) (5) potravinové doplňky, vitamínové doplňky, energetické tyčinky nahrazující jídlo jakožto doplňky stravy, proteinové potravinové doplňky, potravní doplňky a dietetické přípravky.  
(511) 5  
(540)

### ENERGIZER

(111) **368834**  
(220) 23.04.2018  
(320) 23.04.2018  
(442) 13.06.2018  
(151) 19.09.2018  
(730) **Společnost pro Cenové mapy ČR s.r.o.**, Královská 1086/14, Praha 1, 11000, CZ  
(740) Pavel Reichel a kol., Ing. Pavel Reichel, Lopatecká 152/14, Praha 4, 14700  
(210) O-547518  
(510) (9) nosiče informací všeho druhu v rozsahu třídy 9, včetně multimediálních nosičů a 3D animací, databáze a dat v oblasti aktuálních cen nemovitostí, počítačové programy a software, a to v oblasti cen nemovitostí, bez ohledu na záznamová média nebo prostředky šíření, a to z Internetu, multimediální informační katalogy; (35) výstavy pro obchodní a reklamní účely, jejich organizování a pořádání, včetně souvisejícího odborného poradenství, inzertní, reklamní a propagační služby, poskytování těchto služeb prostřednictvím Internetu, poskytování pomoci při provozu obchodu, včetně zprostředkování obchodních záležitostí, marketing, průzkumy a analýzy trhu, obchodní poradenství v oblasti aktuálních cen nemovitostí, organizování a uzavírání obchodních transakcí pro jiné, provozování virtuálních obchodních středisek v oblasti aktuálních cen nemovitostí; (36)

služby v oblasti nemovitostí a jejich aktuálních cen, zejména poskytované prostřednictvím Internetu, poradenství při financování bytových projektů, finanční analýzy, vyhodnocování finančních a peněžních služeb, poskytování informací a rad zákazníkům v souvislosti s výběrem nemovitostí, jejich koupí a jejich aktuálních cen.

(511) 9, 35, 36  
(540)

### MetroIndex

(111) **368835**  
(220) 23.04.2018  
(320) 23.04.2018  
(442) 13.06.2018  
(151) 19.09.2018  
(730) **MENTIS LAB s.r.o.**, Čs. armády 872/33, Praha 6, 16000, CZ  
(210) O-547522  
(591) Barevná  
(510) (5) farmaceutika a léčebné přípravky, hygienické přípravky pro zdravotnické účely, dietetické potraviny a přípravky upravené pro léčebné účely, potraviny pro kojence a batolata, potravinové doplňky pro lidskou spotřebu, dezinfekční přípravky; (16) plastové archy, fólie a sáčky pro balení a obaly; (35) reklamní, marketingové a propagační služby; (44) péče o hygienu a krásu osob - farmaceutické poradenství.  
(511) 5, 16, 35, 44  
(540)



(111) **368836**  
(220) 24.04.2018  
(320) 24.04.2018  
(442) 13.06.2018  
(151) 19.09.2018  
(730) **INPOL Network, a.s.**, Krátkého 250/4, Praha 9, 19000, CZ  
(740) Becker a Poliakoff, s.r.o., advokátní kancelář, Mgr. Michaela Profousová, U Prašné brány 1078/1, Praha 1, 11000  
(210) O-547540  
(591) Barevná  
(510) (16) papírnické zboží, tiskárenské výrobky; (35) reklama, propagace, řízení obchodní činnosti, obchodní administrativa; (36) pojištění, finančníctví; (38) telekomunikace.  
(511) 16, 35, 36, 38  
(540)



(111) **368837**  
(220) 24.04.2018  
(320) 24.04.2018  
(442) 13.06.2018  
(151) 19.09.2018  
(730) **Hrubý Tomáš**, Šejbalové 894/1, Praha 5, Hlubočepy, 15200, CZ  
(210) O-547554

- (510) (12) vozidla a dopravní prostředky; (25) oděvy; (28) sportovní potřeby a vybavení.  
(511) 12, 25, 28  
(540)

**CODEQ**

- (111) **368838**  
(220) 25.04.2018  
(320) 25.04.2018  
(442) 13.06.2018  
(151) 19.09.2018  
(730) **Vojenská lázeňská a rekreační zařízení**, Magnitogorská 1494/12, Praha 10, Vršovice, 10100, CZ  
(210) O-547556  
(510) (32) chmelové výtažky pro výrobu piva, nealkoholické nápoje; (35) cílený marketing, marketing, návrh reklamních materiálů, vydávání reklamních textů, psaní reklamních textů; (43) bary, bufety, hotelové služby, jídelny, kavárny, restaurace.  
(511) 32, 35, 43  
(540)



- (111) **368839**  
(220) 25.04.2018  
(320) 25.04.2018  
(442) 13.06.2018  
(151) 19.09.2018  
(730) **Seznam.cz, a.s.**, Radlická 3294/10, Praha 5, Smíchov, 15000, CZ  
(740) PatentCentrum Sedláč & Partners s.r.o., Husova tř. 1847/5, České Budějovice, České Budějovice 3, 37001  
(210) O-547561  
(591) Barevná  
(510) (9) aparáty a přístroje geodetické, fotografické, filmové, optické, přístroje pro vážení, měření, signalizaci, kontrolu a přístroje učební, aparáty pro záznam, uchování, převod, přenos nebo reprodukci zvuku nebo obrazu, magnetické nebo optické nosiče zvukových nebo zvukově-obrazových záznamů, počítačové hry s výstupem na PC nebo TV, audiovizuální programy, audio programy, audiovizuální díla na nosičích, audiovizuální díla v digitální podobě, filmy, hudební díla na nosičích nebo v elektronické podobě, CD disky, DVD disky, obaly na CD disky nebo DVD disky nebo na nosiče záznamů, programové vybavení pro počítače, hardware komunikační techniky, data, databáze, databázové produkty, databázové systémy, informace a záznamy v elektronické podobě, bez ohledu na to, zda uložené na samostatných nosičích a/nebo v rámci datových, informačních či telekomunikačních sítí, elektronické časopisy, elektronická periodika a knihy v elektronické podobě, související software a hardware, včetně elektronických multimediálních aplikací, multimediálních nebo informačních katalogů a aplikací pro prohlížení, zpracovávání nebo uchování dat v elektronické podobě, počítačové digitální mapy, elektronické mapy ke stažení; (16) papír, lepenka, plakáty, tužky, kalendáře, pohlednice, gratulace, dopisní papíry, obálky, samolepky, obtisky, poznámkové bloky, desky na spisy, pořadače, omalovánky, activity books, balící papír, obaly všeho druhu papírové, listy, pytlíky a sáčky pro obalovou techniku spadající do této třídy, školní sešity, skicáky, tužky, pastelky, tuhy, gumy, ořezávátka, ořezávátka strojky, penály, papírové tašky, papírové kapesníky, papírové ubrusy a ubrousky, těžítka na papíry, tiskoviny, tiskopisy, časopisy, periodika, knihy, databázové produkty v papírové formě, databáze v papírové formě, školní sešity, tiskoviny z oblasti telekomunikací, tiskárenské výrobky, písmena pro tiskárny, štočky, potřeby pro knižní vazby, psací stroje a kancelářské potřeby kromě nábytku, učební pomůcky s výjimkou přístrojů,

umělecké nebo ozdobné předměty z papíru, obaly bublinové (z umělých hmot); (35) shromažďování, poskytování, třídění, překlad nebo jiné zpracovávání obchodních nebo podnikatelských informací, včetně vytváření, zpracovávání a třídění dat v rámci databází, pomoc při řízení obchodní činnosti, průzkum trhu, šíření propagačních informací, zejména systemizace informací do počítačových databází, zpracovávání specializovaných podnikových evidencí, reklamní a propagační činnost, prostřednictvím jakéhokoli média, prostřednictvím telefonní sítě nebo datové sítě nebo informační sítě nebo elektronické sítě nebo komunikační sítě nebo počítačové sítě, poskytování informací komerčního nebo reklamního charakteru, inzertní činnost, online inzerce, pronájem informačních míst, organizační zabezpečování televizního vysílání, výstavy komerční nebo reklamní nebo propagační, předvádění zboží za účelem reklamy nebo prodeje, zásilkový prodej výše uvedených výrobků ve tř. 9 a 16, předvádění zboží prostřednictvím internetu za účelem reklamy nebo prodeje, propagace, reklama a marketing online webových stránek, rozšiřování a poskytování reklamních a inzertních materiálů, periodických a neperiodických tiskovin, zejména novin, časopisů určených pro reklamu a propagaci, prospektů, letáků, katalogů, reklamní literatury, brožur v tištěné podobě, na jiných nosných médiích či prostřednictvím sítě internet nebo jiné obdobné veřejné či neveřejné telekomunikační sítě, příprava a vývoj reklamních kampaní; (38) telekomunikace, televizní vysílání, rozhlasové vysílání, digitální vysílání, televizní vysílání prostřednictvím internetu, televizní vysílání zábavných, vzdělávacích, výchovných, soutěžních, diskuzních a informačních pořadů a programů, šíření, výměna nebo získávání zpráv a informací, streaming dat, přenos datových, audio, video a multimediálních souborů, včetně souborů ke stažení a souborů streamových přes globální počítačovou síť, poskytování multimediálního obsahu nebo informací prostřednictvím internetu a nebo jiné komunikační sítě, komunikace a přenos dat, zvuku, obrazu, audio a video obsahu prostřednictvím veřejné nebo neveřejné telekomunikační sítě včetně internetu, pomocí telefonů, mobilních telefonů, telefaxů, satelitů, počítačů či terminálů nebo jakýmkoli jinými prostředky, včetně přenosu elektronické pošty a přenosu dat v reálném čase (přenosu zvuku, obrazu, textu nebo jiných dat či informací) a poskytování a zprostředkovávání služeb s tím spojených včetně poskytování přístupu a připojení k těmto telekomunikačním sítím včetně internetu, provozování veřejné nebo neveřejné telekomunikační sítě, poskytování obsahu včetně šíření a zpřístupňování elektronických tiskovin, časopisů, periodik, knih a jiných dat prostřednictvím veřejné nebo neveřejné telekomunikační sítě včetně internetu, shromažďování, zpracovávání a poskytování informačních služeb na internetu včetně provozování elektronických nástěnek, diskuzních skupin a fór a poskytování přístupu k on-line informačním službám a databázím, tisková agentura, vysílání elektronických médií nebo informací prostřednictvím internetu nebo jiných komunikačních sítí; (41) služby v oblasti vzdělávání, zábavy a sportu, elektronické publikování knih, magazínů, elektronických publikací a online žurnálu, digitální zpracování obrazu, tvorba a šíření audiovizuálních děl, zábavní a vzdělávací služby zaměřené na elektronická média, multimediální obsah, videa, filmy, obraz, text, fotografie, hry, uživatelem generovaný obsah a související informace přes počítačové a komunikační sítě, on-line digitální vydavatelské služby, nakladatelství a vydavatelství, ediční činnost, publikační činnost, nahrávání nosičů zvukových nebo zvukově-obrazových, zpravodajství, publicistika, televizní zpravodajství, televizní a filmová produkce, tvorba programů, tvorba a výroba televizních a audiovizuálních programů, zprostředkovatelská činnost v oblasti kultury, výchovy, zábavy a sportu, služby modelingové agentury, pořádání zábavních nebo kulturních nebo vzdělávacích akcí, organizace, provozování a provádění her a soutěží, provozování kina, výstavní činnost v oblasti kultury nebo zábavy; (42) poskytování vyhledávačů pro internet, návrhy, strukturování a programování či jiné vytváření počítačových programů a počítačových systémů, zejména programového vybavení internetových, intranetových či jiných síťových serverů, serverových stanic a systémů, včetně jejich instalace, zavádění, aktualizace a údržby, návrhy, strukturování a programování či jiné vytváření databází, jiných datových systémů a aplikací pro jejich zpracování, včetně jejich poskytování přístupu k nim a jejich instalace, zavádění, aktualizace a údržby, návrhy, strukturování a programování či jiné vytváření internetových či intranetových počítačových stránek a nástěnek (webpages a websites) a internetových či intranetových aplikací, včetně jejich instalace, zavádění, aktualizace a údržby, hostování (poskytování volného prostoru) pro internetové či intranetové počítačové stránky a nástěnky (webpages a websites) nebo hostování (poskytování volného prostoru) v rámci těchto stránek či nástěnek, hostování (poskytování volného prostoru) pro internetové či intranetové aplikace, převod (konverze) počítačových programů, dat či jiných údajů v elektronické podobě z různých formátů do jiných formátů, převod



(konverze) dokumentů, dat či jiných údajů z fyzických médií na elektronická média, poskytování softwaru jako služby pro použití v souvislosti s přenosem, streamingem a stahováním dat, hudby, videí a audiovizuálního obsahu, vývoj, tvorba, implementace a údržba software, hosting multimediálního prostoru pro druhé, programování multimediálních aplikací, počítačové vyhledávací služby, provoz internetového portálu, vytváření a modelování 3d animací, tvorba interaktivních a grafických programů, služby dtp studia.

(511) 9, 16, 35, 38, 41, 42  
(540)



(111) **368840**

(220) 25.04.2018

(320) 25.04.2018

(442) 13.06.2018

(151) 19.09.2018

(730) **Seznam.cz, a.s.**, Radlická 3294/10, Praha 5, Smíchov, 15000, CZ

(740) PatentCentrum Sedláč & Partners s.r.o., Husova tř. 1847/5, České Budějovice, České Budějovice 3, 37001

(210) O-547562

(591) Barevná

(510) (9) aparáty a přístroje geodetické, fotografické, filmové, optické, přístroje pro vážení, měření, signalizaci, kontrolu a přístroje učební, aparáty pro záznam, uchování, převod, přenos nebo reprodukci zvuku nebo obrazu, magnetické nebo optické nosiče zvukových nebo zvukově-obrazových záznamů, počítačové hry s výstupem na PC nebo TV, audiovizuální programy, audio programy, audiovizuální díla na nosičích, audiovizuální díla v digitální podobě, filmy, hudební díla na nosičích nebo v elektronické podobě, CD disky, DVD disky, obaly na CD disky nebo DVD disky nebo na nosiče záznamů, programové vybavení pro počítače, hardware komunikační techniky, data, databáze, databázové produkty, databázové systémy, informace a záznamy v elektronické podobě, bez ohledu na to, zda uložené na samostatných nosičích a/nebo v rámci datových, informačních či telekomunikačních sítí, elektronické časopisy, elektronická periodika a knihy v elektronické podobě, související software a hardware, včetně elektronických multimediálních aplikací, multimediálních nebo informačních katalogů a aplikací pro prohlížení, zpracovávání nebo uchovávání dat v elektronické podobě, počítačové digitální mapy, elektronické mapy ke stažení; (16) papír, lepenka, plakáty, kalendáře, pohlednice, gratulace, dopisní papíry, obálky, samolepky, obtisky, poznámkové bloky, desky na spisy, pořadače, omalovánky, activity books, balicí papír, obaly všeho druhu papírové, listy, pytlíky a sáčky pro obalovou techniku spadající do této třídy, školní sešity, skicáky, tužky, pastelky, tuhy, gummy, ořezávátka, ořezávátka strojky, penály, papírové tašky, papírové kapesníky, papírové ubrusy a ubrousky, těžítka na papíry, tiskoviny, tiskopisy, časopisy, periodika, knihy, databázové produkty v papírové formě, databáze v papírové formě, tiskoviny z oblasti telekomunikací, tiskárenské výrobky, písmena pro tiskárny, štočky, potřeby pro knižní vazby, psací stroje a kancelářské potřeby kromě nábytku, učební pomůcky s výjimkou přístrojů, umělecké nebo ozdobné předměty z papíru, obaly bublinové (z umělých hmot); (35) shromažďování, poskytování, třídění, překlad nebo jiné zpracovávání obchodních nebo podnikatelských informací, včetně vytváření, zpracovávání a třídění dat v rámci databází, pomoc při řízení obchodní činnosti, průzkum trhu, šíření propagačních informací, zejména systemizace informací do počítačových databází, zpracovávání specializovaných podnikových evidencí, reklamní a propagační činnost, prostřednictvím jakéhokoliv média, prostřednictvím telefonní sítě nebo datové sítě nebo informační sítě nebo elektronické sítě nebo komunikační sítě nebo počítačové sítě, poskytování informací komerčního nebo reklamního charakteru, inzertní činnost, online inzerce, pronájem informačních míst, organizační zabezpečování televizního vysílání, výstavy komerční nebo reklamní nebo propagační, předvádění zboží za účelem reklamy nebo prodeje, zásilkový prodej výše uvedených výrobků ve tř. 9 a 16, předvádění zboží prostřednictvím internetu za účelem reklamy nebo

prodeje, propagace, reklama a marketing online webových stránek, rozšiřování a poskytování reklamních a inzertních materiálů, periodických a neperiodických tiskovin, zejména novin, časopisů určených pro reklamu a propagaci, prospektů, letáků, katalogů, reklamní literatury, brožur v tištěné podobě, na jiných nosných médiích či prostřednictvím sítě internet nebo jiné obdobné veřejné či neveřejné telekomunikační sítě, příprava a vývoj reklamních kampaní; (38) telekomunikace, televizní vysílání, rozhlasové vysílání, digitální vysílání, televizní vysílání prostřednictvím internetu, televizní vysílání zábavných, vzdělávacích, výchovných, soutěžních, diskuzních a informačních pořadů a programů, šíření, výměna nebo získávání zpráv a informací, streaming dat, přenos datových, audio, video a multimediálních souborů, včetně souborů ke stažení a souborů streamových přes globální počítačovou síť, poskytování multimediálního obsahu nebo informací prostřednictvím internetu a nebo jiné komunikační sítě, komunikace a přenos dat, zvuku, obrazu, audio a video obsahu prostřednictvím veřejné nebo neveřejné telekomunikační sítě včetně internetu, pomocí telefonů, mobilních telefonů, telefaxů, satelitů, počítačů či terminálů nebo jakýmkoliv jinými prostředky, včetně přenosu elektronické pošty a přenosu dat v reálném čase (přenosu zvuku, obrazu, textu nebo jiných dat či informací) a poskytování a zprostředkovávání služeb s tím spojených včetně poskytování přístupu a připojení k těmto telekomunikačním sítím včetně internetu, provozování veřejné nebo neveřejné telekomunikační sítě, poskytování obsahu včetně šíření a zpřístupňování elektronických tiskovin, časopisů, periodik, knih a jiných dat prostřednictvím veřejné nebo neveřejné telekomunikační sítě včetně internetu, shromažďování, zpracovávání a poskytování informačních služeb na internetu včetně provozování elektronických nástěnek, diskuzních skupin a fór a poskytování přístupu k on-line informačním službám a databázím, tisková agentura, vysílání elektronických médií nebo informací prostřednictvím internetu nebo jiných komunikačních sítí; (41) služby v oblasti vzdělávání, zábavy a sportu, elektronické publikování knih, magazínů, elektronických publikací a online žurnálu, digitální zpracování obrazu, tvorba a šíření audiovizuálních děl, zábavní a vzdělávací služby zaměřené na elektronická média, multimediální obsah, videa, filmy, obraz, text, fotografie, hry, uživatelem generovaný obsah a související informace přes počítačové a komunikační sítě, on-line digitální vydavatelské služby, nakladatelství a vydavatelství, ediční činnost, publikační činnost, nahrávání nosičů zvukových nebo zvukově-obrazových, zpravodajství, publicistika, televizní zpravodajství, televizní a filmová produkce, tvorba programů, tvorba a výroba televizních a audiovizuálních programů, zprostředkovatelská činnost v oblasti kultury, výchovy, zábavy a sportu, služby modelingové agentury, pořádání zábavních nebo kulturních nebo vzdělávacích akcí, organizace, provozování a provádění her a soutěží, provozování kina, výstavní činnost v oblasti kultury nebo zábavy; (42) poskytování vyhledávačů pro internet, návrhy, strukturování a programování či jiné vytváření počítačových programů a počítačových systémů, zejména programového vybavení internetových, intranetových či jiných síťových serverů, serverových stanic a systémů, včetně jejich instalace, zavádění, aktualizace a údržby, návrhy, strukturování a programování či jiné vytváření databází, jiných datových systémů a aplikací pro jejich zpracování, včetně jejich poskytování přístupu k nim a jejich instalace, zavádění, aktualizace a údržby, návrhy, strukturování a programování či jiné vytváření internetových či intranetových počítačových stránek a nástěnek (webpages a websites) a internetových či intranetových aplikací, včetně jejich instalace, zavádění, aktualizace a údržby, hostování (poskytování volného prostoru) pro internetové či intranetové počítačové stránky a nástěny (webpages a websites) nebo hostování (poskytování volného prostoru) v rámci těchto stránek či nástěnek, hostování (poskytování volného prostoru) pro internetové či intranetové aplikace, převod (konverze) počítačových programů, dat či jiných údajů v elektronické podobě z různých formátů do jiných formátů, převod (konverze) dokumentů, dat či jiných údajů z fyzických médií na elektronická média, poskytování softwaru jako služby pro použití v souvislosti s přenosem, streamingem a stahováním dat, hudby, videí a audiovizuálního obsahu, vývoj, tvorba, implementace a údržba software, hosting multimediálního prostoru pro druhé, programování multimediálních aplikací, počítačové vyhledávací služby, provoz internetového portálu, vytváření a modelování 3d animací, tvorba interaktivních a grafických programů, služby dtp studia.

(511) 9, 16, 35, 38, 41, 42



(540)

**SEZNAM.CZ**  
Partner

- (111) **368841**  
(220) 25.04.2018  
(320) 25.04.2018  
(442) 13.06.2018  
(151) 19.09.2018  
(730) **Perzl Tomáš Bc.**, Českobratrská 268, Český Krumlov, Nádražní Předměstí, 38101, CZ  
(210) O-547566  
(591) Barevná  
(510) (21) sklenice, nádoby na pití a barové příslušenství, malované sklo, cestovní hrnky, keramické hrnky, hrnky; (25) oděvy; (32) nealkoholické nápoje; (33) alkoholické nápoje (s výjimkou piva), lihoviny a likéry; (35) reklamní, marketingové a propagační služby; (43) gastronomické služby, poskytování jídla a nápojů, bary.  
(511) 21, 25, 32, 33, 35, 43  
(540)

PUNČÁRNA  
**KRUMLOV**

- (111) **368842**  
(220) 25.04.2018  
(320) 25.04.2018  
(442) 13.06.2018  
(151) 19.09.2018  
(730) **Magačová Dominika**, Oldřichova 43, Praha 2, 12800, CZ  
(740) Ing. Francis Jupa, patentový zástupce, Měchenická 4/2554, Praha 4, 14100  
(210) O-547569  
(510) (25) oděvy, prádlo, šaty, rukavice, obuv, kloboučnické výrobky a módní doplňky vše spadající do třídy 25; (35) zprostředkovatelská činnost v oblasti obchodu, maloobchod - velkoobchod, export - import, internetový obchod (e - shop) vše s výrobky uvedenými ve třídě 25 a službami uvedenými ve třídách 40 a 42, marketing, propagace, inzerce, reklama všemi druhy médií, poradenská a zprostředkovatelská činnost ve výše uvedených oblastech; (40) šití, úprava a přešívání oděvů, šatů, prádla, zejména modelů; (42) oděvní návrhářství, půjčování oděvů, poradenská činnost v uvedených oblastech (styling).  
(511) 25, 35, 40, 42

(540)



- (111) **368843**  
(220) 25.04.2018  
(320) 25.04.2018  
(442) 13.06.2018  
(151) 19.09.2018  
(730) **Potravinářská komora České republiky**, Počernická 272/96, Praha 10, Malešice, 10800, CZ  
(210) O-547570  
(510) (16) časopisy a jiná periodika, tiskoviny, učební a výukové pomůcky s výjimkou přístrojů; (35) reklama a propagační činnost, komerční informace a rady pro spotřebitele (spotřebitelská poradna), noviny (zajišťování předplatného pro třetí osoby), průzkum trhu a marketingové studie, propagace, reklama a marketing online webových stránek, průzkum veřejného mínění, obchodní správa licencí na výrobky a služby pro třetí osoby, poradenství v oblasti obchodní činnosti, odborné obchodní poradenství, služby srovnávání cen; (41) výchova, vzdělávání, zábava, sportovní a kulturní aktivity, pořádání a vedení seminářů, organizování soutěží, organizování vzdělávacích výstav, vydávání elektronických knih a časopisů online, vydávání textů (s výjimkou reklamních), vzdělávací informace, vyučování, vzdělávání, vzdělávání pro průmysl; (42) kontrola kvality a testování, testování potravin; (45) služby v oblasti právního poradenství.  
(511) 16, 35, 41, 42, 45  
(540)

**CZ TEST**  
POTRAVIN

- (111) **368844**  
(220) 26.04.2018  
(320) 26.04.2018  
(442) 13.06.2018  
(151) 19.09.2018  
(730) **Diochi spol. s r.o.**, Weilova 2/1124, Praha 10 - Hostivař, 10200, CZ  
(740) JUDr. Tomáš Lejček MBA, Slezská 169/10, Praha 2, 12000  
(210) O-547588  
(591) Barevná  
(510) (5) farmaceutické přípravky, lékařské přípravky, chemické přípravky pro zvěrolékařské účely, hygienické výrobky pro léčebné účely, dietní potraviny upravené pro lékařské účely, kojenecká výživa, potraviny pro batolata, výživové doplňky, výživové doplňky pro veterinářské účely, náplasti, obvazový materiál, antibakteriální, dezinfekční přípravky, léčivé byliny, léčivé byliny v sušené nebo konzervované formě.  
(511) 5

(540)

**DIACHI**  
**ASTOMIN**

- (111) **368845**  
(220) 26.04.2018  
(320) 26.04.2018  
(442) 13.06.2018  
(151) 19.09.2018  
(730) **Diachi spol. s r.o.**, Weilova 2/1144, Praha 10 - Hostivař, 10200, CZ  
(740) JUDr. Tomáš Lejček MBA, Slezská 169/10, Praha 2, 12000  
(210) O-547589  
(591) Barevná  
(510) (5) farmaceutické přípravky, lékařské přípravky, chemické přípravky pro zvěrolékařské účely, hygienické výrobky pro léčebné účely, dietní potraviny upravené pro lékařské účely, kojenecká výživa, potraviny pro batolata, výživové doplňky, výživové doplňky pro veterinářské účely, náplastí, obvazový materiál, antibakteriální, dezinfekční přípravky, léčivé byliny, léčivé byliny v sušené nebo konzervované formě.  
(511) 5  
(540)

**DIACHI**  
**ESTROZIN**

- (111) **368846**  
(220) 26.04.2018  
(320) 26.04.2018  
(442) 13.06.2018  
(151) 19.09.2018  
(730) **Masopust Jaroslav**, Vocelova 474/11, Praha 2, Vinohrady, 12000, CZ  
**Zbytek Zdeněk Ing.**, Konstantinova 1494/40, Praha 4, Chodov, 14900, CZ  
(740) RETROPATENT s.r.o., Dobiášova 1246/29, Liberec, Liberec VI-Rochlice, 46006  
(210) O-547593  
(510) (16) papír, lepenka a výrobky z těchto materiálů, které nejsou zařazeny do jiných tříd, tiskárenské výrobky, papírenské zboží, etikety kromě textilních; (33) alkoholické nápoje (s výjimkou pív); (35) propagační činnost, reklama, pomoc při řízení obchodní činnosti, obchodní administrativa, kancelářské práce, maloobchod, velkoobchod a zprostředkování obchodu vše s nealkoholickými a alkoholickými nápoji ve třídách 32 a 33.  
(511) 16, 33, 35

(540)



- (111) **368847**  
(220) 26.04.2018  
(320) 26.04.2018  
(442) 13.06.2018  
(151) 19.09.2018  
(730) **HOTOVKY s.r.o.**, Dobrá 485, Dobrá, 73951, CZ  
(740) Ing. Pavel Nádvořník s.r.o., Sokola Tůmy 1099/1, Ostrava - Mariánské hory, 70900  
(210) O-547606  
(510) (29) konzervované, mražené, sušené a zavařené hotové potraviny živočišného původu v rámci této třídy, konzervované, mražené, sušené a zavařené hotové potraviny rostlinného původu v rámci této třídy, hotová jídla a polotovary rostlinného původu spadající do této třídy, polotovary živočišného původu v rámci této třídy, polévky, ryby, maso, zvěřina, hotová zmrazená jídla v rámci této třídy, hotové zmrazené potraviny spadající do této třídy, předvařené polévky, instantní polévky, polévky v prášku, hotové zeleninové pokrmy, vařená masová jídla, hotová jídla z masa, hotová jídla z potravin živočišného původu spadajících do této třídy; (30) instantní nudle, instantní dušená jídla, pochutiny spadající do této třídy, pečivo, těstoviny, cukrovinky, rýže, pizzy, těstovinová jídla, doplňky k jídlu, hotová jídla z potravin rostlinného původu spadajících do této třídy; (35) velkoobchodní a maloobchodní prodej, včetně prodeje přes internet, zejména následujících výrobků: hotová jídla a polotovary rostlinného původu, konzervované, mražené, sušené a zavařené hotové potraviny rostlinného původu, hotová jídla a polotovary živočišného původu, konzervované, mražené, sušené a zavařené hotové potraviny živočišného původu, hotové směsi na pečení, směsi na těsta, ovocné kaše, mouka.  
(511) 29, 30, 35  
(540)

**Hotovky**

- (111) **368848**  
(220) 30.04.2018  
(320) 30.04.2018  
(442) 13.06.2018  
(151) 19.09.2018  
(730) **Dobeš Martin**, Englerova 337/9, Praha 9, Třeboradice, 19600, CZ  
(740) NEOLEGAL - advokátní a patentová kancelář, JUDr. Petr Novotný, Římská 2135/45, Praha 2, Vinohrady, 12000  
(210) O-547677  
(510) (5) farmaceutické výrobky, čaje z léčivých bylin, dietetické, vitamínové a kosmetické přípravky pro léčebné účely, potraviny pro batolata, náplastí a obvazový materiál, hygienické výrobky pro léčebné účely, hygienické pomůcky a bandáže, veterinářské výrobky, dezinfekční přípravky, výrobky pro hubení škodlivých zvířat, fungicidy, herbicidy, deodoranty pro jiné účely než osobní hygienu, cigarety bez tabáku k léčebným účelům, bylinné

čaje; (41) výchova, vzdělávání, zábava, sportovní a kulturní aktivity, vydávání periodických a neperiodických publikací, formulářů, plakátů, letáčků a příruček (s výjimkou reklamních nebo náborových), provádění výchovných a vzdělávacích programů, včetně prezentace, vzdělávací a výchovné služby v oblasti zdravotnictví; (44) provoz lékárny, lékařské služby, lékařská péče jako např. výdejní činnost pro veřejnost, pro ambulantní zdravotnická zařízení, individuální příprava léčiv /kromě infuzních roztoků/, příprava očních a nosních kapek, příprava tablet, tobolek, čípků, mastí a čajových směsí, adjustace lékových forem do obalů pro malospotřebitele, výdej prostředků zdravotnické techniky, hygienických a ortopedických pomůcek.

(511) 5, 41, 44

(540)

**maledok**

(111) **368849**

(220) 02.05.2018

(320) 02.05.2018

(442) 13.06.2018

(151) 19.09.2018

(730) **Boxerklub České republiky, z.s.**, U Pergamenky 1511/3, Praha, 17000, CZ

(740) AK Svejkovský, Kabelková, Šlauf a spol., JUDr. Petr Šlauf, advokát, Kamenická 1, Plzeň, 30100

(210) O-547683

(510) (41) pořádání výstav ke kulturním nebo vzdělávacím účelům, předvádění živých vystoupení, pořádání sportovních soutěží, praktický výcvik a předvádění; (44) chov zvířat.

(511) 41, 44

(540)



(111) **368850**

(220) 02.05.2018

(320) 02.05.2018

(442) 13.06.2018

(151) 19.09.2018

(730) **Dance Studio Starlight, z.s.**, Jateční 169, Zlín, Prštné, 76001, CZ

(740) Mgr. Michal Chmelař, advokát, Bystřička 169, Bystřička, 75624

(210) O-547686

(591) Barevná

(510) (25) oděvy, sportovní oděvy, dresy, sportovní spodní prádlo, bundy sportovní, kostýmy, potítka, návleky, chrániče (jako součást oděvů), šátky, šály, čelenky, čepice, opasky, rukavice; (35) design reklamních materiálů, reklamní a propagační činnost, reklama on-line v počítačové síti, módní přehlídky pro reklamní účely, pomoc při řízení obchodní činnosti, předvádění (služby modelek) pro reklamní účely a podporu prodeje; (41) výchova, vzdělávání, soukromá výuka, zábava, sportovní a kulturní aktivity, divadelní představení, gymnastický výcvik, výuka v oblasti tance a akrobacie, pohybová výchova, kurzy fitness, organizace a pořádání koncertů, pořádání plesů, organizování představení, cvičení, organizování soutěží, organizování sportovních soutěží, taneční lekce (organizování), provozování sportovních zařízení, tělesná výchova, vyučování, předvádění živých vystoupení, živá vystoupení (organizování), výroba filmů s výjimkou reklamních.

(511) 25, 35, 41

**DANCE STUDIO  
STARLIGHT**

(111) **368851**

(220) 02.05.2018

(320) 02.05.2018

(442) 13.06.2018

(151) 19.09.2018

(730) **Dance Studio Starlight, z.s.**, Jateční 169, Zlín, Prštné, 76001, CZ

(740) Mgr. Michal Chmelař, advokát, Bystřička 169, Bystřička, 75624

(210) O-547687

(510) (25) oděvy, sportovní oděvy, dresy, sportovní spodní prádlo, bundy sportovní, kostýmy, potítka, návleky, chrániče (jako součást oděvů), šátky, šály, čelenky, čepice, opasky, rukavice; (35) design reklamních materiálů, reklamní a propagační činnost, reklama on-line v počítačové síti, módní přehlídky pro reklamní účely, pomoc při řízení obchodní činnosti, předvádění (služby modelek) pro reklamní účely a podporu prodeje; (41) výchova, vzdělávání, soukromá výuka, zábava, sportovní a kulturní aktivity, divadelní představení, gymnastický výcvik, výuka v oblasti tance a akrobacie, pohybová výchova, kurzy fitness, organizace a pořádání koncertů, pořádání plesů, organizování představení, cvičení, organizování soutěží, organizování sportovních soutěží, taneční lekce (organizování), provozování sportovních zařízení, tělesná výchova, vyučování, předvádění živých vystoupení, živá vystoupení (organizování), výroba filmů s výjimkou reklamních.

(511) 25, 35, 41

(540)

**Dance Studio Starlight**

(111) **368852**

(220) 04.05.2018

(320) 04.05.2018

(442) 13.06.2018

(151) 19.09.2018

(730) **JOB spectrum s.r.o.**, Ruská 80, Chomutov, 43001, CZ

(740) Advokátní kancelář CINK a partneři, s. r. o., Mgr. Ing. Pavel Cink, Veleslavínova 363/33, Plzeň, Vnitřní Město, 30100

(210) O-547736

(591) Barevná

(510) (35) reklamní služby v oblasti nábory personálu, poradenství v oblasti obchodní organizace a řízení obchodní činnosti, včetně řízení personálu, umístování personálu, výběr personálu, nábor personálu, management personálu, personální poradenství, personalistické služby, dočasné přidělování personálu, pracovní agentury, služby pracovních agentur k přidělování dočasných prací, zprostředkování zaměstnání.

(511) 35

(540)

**JOB  
spectrum  
s.r.o.**

- (111) **368853**  
(220) 07.05.2018  
(320) 07.05.2018  
(442) 13.06.2018  
(151) 19.09.2018  
(730) **Alca plast, s.r.o.**, Biskupský dvůr 2095/8, Praha 1, Nové Město, 11000, CZ  
(740) Ing. Dobroslav Musil, patentová kancelář, Ing. Dobroslav Musil, Zábrdovická 801/11, Brno, Zábrdovice, 61500  
(210) O-547770  
(510) (6) kovové rámy pro sanitární zařízení, kovové žlaby, kovové lišty, kovové rošty, kovové sifony, kovové zámečnické výrobky, kovové opěry a podpěry, kovové výrobky pro fixaci sanitárních zařízení; (9) elektronická zařízení pro splachování vody; (19) nekovové žlaby, plastové rošty, nekovové sifony, nekovové stavební výrobky a jejich příslušenství, nekovové pevné trubky pro vedení kapalin, nekovové stavební materiály.  
(511) 6, 9, 19  
(540)

**Alca PLAST**

- (111) **368854**  
(220) 07.05.2018  
(320) 07.05.2018  
(442) 13.06.2018  
(151) 19.09.2018  
(730) **Alca plast, s.r.o.**, Biskupský dvůr 2095/8, Praha 1, Nové Město, 11000, CZ  
(740) Ing. Dobroslav Musil, patentová kancelář, Ing. Dobroslav Musil, Zábrdovická 801/11, Brno, Zábrdovice, 61500  
(210) O-547771  
(510) (6) kovové rámy pro sanitární zařízení, kovové žlaby, kovové lišty, kovové rošty, kovové sifony, kovové zámečnické výrobky, kovové opěry a podpěry, kovové výrobky pro fixaci sanitárních zařízení; (9) elektronická zařízení pro splachování vody; (19) nekovové žlaby, plastové rošty, nekovové sifony, nekovové stavební výrobky a jejich příslušenství, nekovové pevné trubky pro vedení kapalin, nekovové stavební materiály.  
(511) 6, 9, 19  
(540)

**Alca** 

- (111) **368855**  
(220) 09.05.2018  
(320) 09.05.2018  
(442) 13.06.2018  
(151) 19.09.2018  
(730) **MVV Energie CZ a.s.**, Kutvirtova 339/5, Praha 5, Radlice, 15000, CZ  
(210) O-547795  
(591) Barevná  
(510) (36) pojištění, finančníctví, peněžnictví, služby v oblasti nemovitostí; (38) telekomunikace; (42) vědecké a technické služby a související výzkum a projektování, průmyslová analýza a výzkum, navrhování a vývoj počítačového hardwaru a softwaru.  
(511) 36, 38, 42

(540)



- (111) **368856**  
(220) 15.05.2018  
(320) 15.05.2018  
(442) 13.06.2018  
(151) 19.09.2018  
(730) **VANS CENTRE s.r.o.**, Chemická 951, Praha 4, 14800, CZ  
(210) O-547950  
(510) (12) osobní auta, užitková vozidla, mikrobusy a ostatní dopravní prostředky, motory pro pozemní vozidla, nákladní vozidla a kamióny; (35) autobazar, zprostředkovatelská činnost v oblasti obchodu, zejména zprostředkování nákupu a prodeje nových i ojetých vozidel, administrativní služby spojené s přihlašovaním motorových vozidel; (36) zprostředkování leasingových smluv, zejména na dopravní prostředky, finanční služby, včetně leasingu a úvěru, směnárenská činnost, zastavárna, zprostředkovatelská činnost v oblasti výše uvedených služeb třídy 36; (37) opravy, údržba, seřizování a mytí dopravních prostředků, montáž a demontáž motorových vozidel, montáž autopříslušenství, zprostředkovatelská činnost v oblasti výše uvedených služeb třídy 37; (39) pronájem motorových vozidel, půjčování použitých silničních vozidel, parkování použitých silničních vozidel (služby), pronájem použitých a nákladních a užitkových vozidel; (45) právní služby související s přihlašovaním motorových vozidel.  
(511) 12, 35, 36, 37, 39, 45  
(540)



- (111) **368857**  
(220) 21.05.2018  
(320) 21.05.2018  
(442) 13.06.2018  
(151) 19.09.2018  
(730) **LUXENT s.r.o.**, Pařížská 131/28, Praha 1, Josefov, 11000, CZ  
(210) O-548072  
(510) (35) reklamní, inzertní, propagační a marketingová činnost, rozšiřování reklamních materiálů zákazníkům, venkovní reklama, vydávání reklamních nebo náborových, propagačních a inzertních textů, průzkum trhu, průzkum veřejného mínění, styky s veřejností, služby reklamních agentur a propagace, licence na výrobky a služby pro třetí osoby (komerční správa), pomoc při řízení obchodní činnosti, obchodní nebo podnikatelské informace, komerční informační kanceláře, obchodní nebo podnikatelský průzkum, obchodní administrativa, kancelářské práce, vše v rámci této třídy; (36) realitní činnosti a služby nemovitostí - obchodování, pronájem, správa, zprostředkování, oceňování a odhady, pronájem nemovitostí - bytů, nájemních činžovních domů, kanceláří, farem, vybírání nájemného, finanční a bankovní služby, finanční analýzy, transakce, odhady a operace, finanční informace, informace o pojištění, poradenské a konzultační služby v oblasti finanční, kapitálových investic a pojišťovnictví, nákup a prodej na

splátky, zprostředkování pojištění, správa majetku a nemovitostí, vše v (540)  
rámcí této třídy; (43) stravování, ubytování, kavárny, restaurace.  
(511) 35, 36, 43

**Luxent** | Exclusive  
Properties

---

### Ochranné známky zrušené a prohlášené za neplatné

Tato kapitola obsahuje údaje o rozhodnutích o zrušení ochranné známky na základě ustanovení § 31 zákona č. 441/2003 Sb. nebo o prohlášení ochranné známky za neplatnou na základě ustanovení § 32 zákona č. 441/2003 Sb. Existuje-li důvod zrušení/prohlášení ochranné známky za neplatnou pouze ve vztahu k některým z výrobků nebo služeb, Úřad ochrannou známku zruší/prohlásí za neplatnou pouze pro tyto výrobky nebo služby. Údaje o výsledku rozhodnutí (zrušení ochranné známky, částečné zrušení ochranné známky, prohlášení ochranné známky za neplatnou, prohlášení ochranné známky za částečně neplatnou) jsou uvedeny za datem právní moci rozhodnutí s názvem "Datum právní moci rozhodnutí/výsledek rozhodnutí".

(111) 272581  
(540)

**HARLEY GRILL-BAR**

14.09.2018 / NABYTÍ P.M. - ZRUŠENÍ OZ

---

(111) 269135  
(540)

**DAVIDSON DISCO-CLUB**

14.09.2018 / NABYTÍ P.M. - ZRUŠENÍ OZ

---

(111) 293470  
(540)

**HARLEY CAFE**

14.09.2018 / NABYTÍ P.M. - ZRUŠENÍ OZ

---



14.09.2018 / NABYTÍ P.M. - ZRUŠENÍ OZ

---

(111) 321210  
(540)

**LIPOLINE**

14.09.2018 / NABYTÍ P.M. - PROHLÁŠENÍ OZ ZA ČÁST.  
NEPLATNOU

---



### Přehled obnov zápisu ochranných známek

Kapitola obsahuje údaje o ochranných známkách, u kterých byl na žádost vlastníka obnoven zápis podle ustanovení § 28 odst. 2 zákona č. 441/2003 Sb.

Číselný přehled (111)											
159985	164105	167179	167183	167238	167267	167268	215984	215985	219959	219979	221017
221018	221019	221455	221456	222327	222435	223256	223276	223545	223546	223547	223548
223568	223871	224435	224656	224920	225458	225459	225460	225461	225462	225464	225869
226100	226536	226554	226621	226622	226747	226751	226992	227334	228397	229200	229423
230129	230731	250621	302389	302390	303553	303847	303851	303884	303888	303971	303994
304017	304025	304206	304207	304343	304344	304474	304475	304608	304665	304847	305413
305470	305471	305473	305719	305800	306049	306572	306826	306827	306893	307020	307141
307486	307487	307488	307489	307703	307737	307773	307863	308009	308038	308063	309008
309502	309517	309683	309866	309916	309925	310141	310806	310834	310839	311147	311342
311456	311530	312408	313375	313376	333969						

## Obnovy zápisu ochranných známek

(111) **159985**  
(220) 10.10.1968  
(151) 22.10.1970  
(540)



- (730) **MSA TECHNOLOGY, LLC**, 1000 Cranberry Woods Drive, Cranberry Township, 16066, PA, US  
(740) Všeťečka Zelený Švorčík Kalenský a partneři, advokátní a patentová kancelář, JUDr. Pavel Zelený, advokát, Hálkova 1406/2, Praha 2, 12000  
(510) Chemické přípravky k použití v přístrojích na čištění vzduchu a v přístrojích pro zjišťování a analyzování plynů a par, elektrolyty pro baterie, chemické přípravky pro mlhovkové čočky a průhledné materiály, přípravky hasící, chemické výrobky pro účely hornické a průmyslové, strojní zařízení pro stlačování, vysávání a dopravu plynů, par, kapalin a prašných materiálů, pumpy pro dodávání vzduchu, stroje na filtrování vzduchu, zachycovače prachu, čističe páry, nástroje uváděné v činnosti výbušninami, nástroje a stroje pro důlní a průmyslové účely, elektrické přístroje a nástroje pro důlní a průmyslové účely, baterie a jejich části, přístroje pro nabíjení, plnění a udržování baterií, elektrické kontrolní panely, ampermetry, voltmetry, komunikační přístroje a nástroje a kontrolní zařízení pro ně, přístroje a nástroje pro zjišťování, měření, analyzování a zaznamenávání proudění vzduchu, plynu, prachu, hluku, tlaku a teploty, přístroje na zjišťování jedů, poplašné přístroje, nástroje a zařízení požární a bezpečnostní, dýchací přístroje a přístroje a zařízení pro ochranu dýchání, naslouchací a mluvící přípojné zařízení pro dýchací masky, regulátory pro dýchací přístroje, přístroje pro dýchání pod vodou a jejich příslušenství, vypouštěcí soustavy, měřidla a kontrolní ventily, přístroje pro dýchací terapii, bezpečnostní ochranné brýle a pouzdra na ně, ochranné masky, kukly a štíty, potřeby pro čištění těchto masek, kukel a štítů, ochranné oděvy, ochranné pokrývky hlavy a ochranná obuv, ochranné tužinky a stélky pro obuv, palečnice, rukavice a chňapky, nákolennice, rukávy, chrániče prstů, zástěry, kamaše, kolennice, chrániče kalhot, záchranné pásy a záchranná výstroj, reflektorové pásy, pásy, oporky a bezpečnostní výstroj pro stavěče, bezpečnostní popruhy, spouštěcí šňůry, ocelové závěsné pásy a spony pro ně, bezpečnostní svorky pro žebříky, bezpečnostní značky, reflektorující značky a reflektorující materiály pro bezpečnostní značkování, požární hasící přístroje, požární houně a obaly na ně, instalace, přístroje a zařízení pro ventilaci, klimatizaci a osvětlování pro důlní a průmyslové účely.  
(511) 1, 7, 9, 11  
(210) O-42395

(111) **164105**  
(220) 24.10.1978  
(151) 05.07.1979  
(540)

### SPORTAK

- (730) **BASF Agro Trademarks GmbH**, Carl-Bosch-Strasse 38, Ludwigshafen am Rhein, DE  
(740) FISCHER & PARTNER Intellectual Property s.r.o., Ing. Michael Fischer, Na Hrobcí 294/5, Praha 2, 12000  
(510) (5) insekticidy, pesticidy, fungicidy a herbicidy.  
(511) 5  
(210) O-50833

(111) **167179**  
(220) 26.02.1988  
(151) 10.02.1989  
(540)

### SILGRAIN

- (730) **ELKEM AS**, Hoffsv 65 B, 0377 Oslo, NO  
(740) Společná advokátní kancelář Všeťečka Zelený Švorčík Kalenský a partneři, JUDr. Petr Kalenský, Hálkova 2, Praha 2, 12000  
(510) (1) silikonové kovy.  
(511) 1  
(210) O-55539

(111) **167183**  
(220) 26.09.1988  
(151) 10.02.1989  
(540)

# HYUNDAI

- (730) **Hyundai Motor Company**, Yangjae-Dong, Seocho-Gu 231, Seoul, 137-938, KR  
(740) Čermák Hořejš Matějka a spol., JUDr. Jan Matějka, advokát, Národní 32, Praha 1, 11000  
(510) (12) osobní vozidla, nákladní vozidla, autobusy.  
(511) 12  
(210) O-55885

(111) **167238**  
(220) 08.09.1988  
(151) 16.05.1989  
(540)

# Q&Q

- (730) **Citizen Tokei Kabushiki Kaisha also trading as Citizen Watch Co., Ltd.**, 1-12, 6-chome, Tanashi-cho, Nishi-tokyo-shi, Tokyo, JP  
(740) KANIA SEDLÁK SMOLA patentová kancelář, Veronika Zemanová, Mendlovo náměstí 907/1a, Brno, Staré Brno, 60300  
(510) (14) hodinky, hodiny a jiné hodinářské přístroje, barometry, dalekohledy, jejich součásti a příslušenství.  
(511) 14  
(210) O-55864

(111) **167267**  
(220) 15.09.1988  
(151) 16.05.1989  
(540)



(730) **POSCO DAEWOO Corporation**, 10 Tongil-ro, Jung-gu, Seoul, KR  
(740) Čermák a spol., JUDr. Karel Čermák jr. Ph.D., LL.M., Elišky Peškové  
735/15, Praha 5, 15000  
(510) (12) osobní automobily, autobusy, nákladní auta, vidlicové zdvižní vozíky.  
(511) 12  
(210) O-55873

(111) **167268**  
(220) 15.09.1988  
(151) 16.05.1989  
(540)



(730) **POSCO DAEWOO Corporation**, 10 Tongil-ro, Jung-gu, Seoul, KR  
(740) Čermák a spol., JUDr. Karel Čermák jr. Ph.D., LL.M., Elišky Peškové  
735/15, Praha 5, 15000  
(510) (12) osobní automobily, autobusy, nákladní auta, vidlicové zdvižní vozíky.  
(511) 12  
(210) O-55874

(111) **215984**  
(220) 18.05.1998  
(151) 22.02.1999  
(540)

## WALL

(730) **POWER BA s.r.o.**, Masarykova 427/31, Brno, Brno-město, 60200, CZ  
(510) (35) propagační činnost a reklama, pomoc při řízení obchodní činnosti, tj. pomoc při provozu a řízení obchodního podniku a pomoc při provozování obchodů a obchodních činností podniků, jakož i reklamní služby, kancelářské práce, organizačně ekonomické poradenství; (36) nákup a prodej nemovitostí, individuální úvěrové služby, služby realitní kanceláře; (37) provádění průmyslových a inženýrských staveb, včetně technického vybavení sídlišť, provádění bytových a občanských staveb, rekonstrukce v oblasti stavebnictví.  
(511) 35, 36, 37  
(210) O-132710

(111) **215985**  
(220) 18.05.1998  
(151) 22.02.1999  
(540)

## SALT

(730) **POWER BA s.r.o.**, Masarykova 427/31, Brno, Brno-město, 60200, CZ  
(510) (35) propagační činnost a reklama, pomoc při řízení obchodní činnosti, tj. pomoc při provozu a řízení obchodního podniku a pomoc při provozování obchodů a obchodních činností podniků, jakož i reklamní služby, kancelářské práce, organizačně ekonomické poradenství; (36) nákup a prodej nemovitostí, individuální úvěrové služby, služby realitní kanceláře; (37) provádění průmyslových a inženýrských staveb, včetně technického vybavení sídlišť, provádění bytových a občanských staveb, rekonstrukce v oblasti stavebnictví.  
(511) 35, 36, 37  
(210) O-132711

(111) **219959**  
(220) 24.09.1998  
(151) 23.08.1999  
(540)

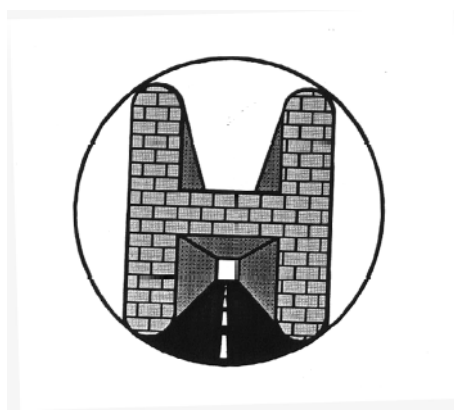

(730) **Václav Hrbáček**, Klenčí pod Čerchovem 340, Klenčí pod Čerchovem, 34534, CZ  
(740) Langrova, s.r.o., Skřetova 48/1011, Plzeň, 30100  
(510) (6) stavební materiál kovový jako profilová stavební ocel, armovací ocel, plechy včetně vlnitých, kosočtverečných a bradavkovitých, rošty, ohrady, ploty, mřížoví, drátěné pletivo, kování pro stavební účely, ocelové dveře včetně požárních, dveřní kování, kovová okna, okenní rámy a kování, kovové schody, klempířské a zámečnické výrobky, kovové stavební konstrukce včetně krovů, kovové stavební dílce, poklopy, průlezy, kovové stavební lešení a bednění, kovové stavební nářadí, náčiní a potřeby, kovové komíny a komínové nástavce, ocelové sloupy a stožáry včetně příhradových, kovové potrubí pro topení, zejm. ústřední, parovody, teplovody, žebrované trubky, kovové vodovody; (11) radiátory, krby; (12) motorová vozidla, motory a převodová soustrojí pro motorová vozidla, zařízení pro pozemní dopravu; (17) polotovary z plastických hmot, těsnící hmoty, ucpávky a izolace, fólie, desky, tyče, hadice; (19) stavební materiál včetně polozpracovaného řeziva, trámy, prkna, dřevěné panely, panely ze dřeva a z jeho imitace, z vláknitého a aglomerovaného materiálu, stavební materiál z plastických hmot, překližka, skleněné cihly a dlaždice, přírodní a umělý kámen, cement, vápno, malta, sádra, šterk, kameninové a cementové roury, stavební materiál pro stavbu cest, asfalt, živec, přenosné domy, komíny, kamenné pomníky; (35) zprostředkování obchodních záležitostí, služby při provozu a obchodu; (37) revize, údržba, opravy a úpravy motorových vozidel, pronájem strojů; (39) přeprava osob a zboží motorovými vozidly, přeprava peněz a cenných předmětů, odtahování vozidel, pronájem motorových vozidel, spediční služba, skladování zboží, zprostředkování obchodních záležitostí, souvisejících s dopravou; (42) projekční a konstrukční práce v oblasti strojírenství a stavebnictví, poradenství v těchto oblastech, služby architektů, technické poradenství, vypracovávání technických dobrotzdání.  
(511) 6, 11, 12, 17, 19, 35, 37, 39, 42  
(210) O-136231

(111) **219979**  
(220) 18.11.1998  
(151) 23.08.1999  
(540)

### STARCROSS

(730) **COMPAGNIE GENERALE DES ETABLISSEMENTS MICHELIN**,  
23, Place des Carmes-Déchaux, 63000 Clermont-Ferrand, FR  
(740) AK Štros Kusák Čermák, JUDr. David Štros, advokát, Národní 32, Praha  
1, 11000  
(510) (12) pneumatiky pro motocykly.  
(511) 12  
(210) O-137784

(111) **221017**  
(220) 09.09.1998  
(151) 27.10.1999  
(540)



(730) **Prade Pavel**, Podhorská 1731/32, Jablonec nad Nisou, 46601, CZ  
(510) (19) stavební materiály nekovové, keramické glazované i neglazované  
obklady a dlažby, dlaždice všech rozměrů, tvarů i povrchů, skleněné  
glazované i neglazované obklady a dlažby, dlaždice všech rozměrů, tvarů i  
povrchů, obkládačky a dlaždice všech rozměrů, tvarů a povrchů z ostatních  
druhů materiálu; (27) koberce, rohožky, linoleum a jiné obklady podlah.  
(511) 19, 27  
(210) O-135833

(111) **221018**  
(220) 09.09.1998  
(151) 27.10.1999  
(540)



(730) **Prade Pavel**, Podhorská 1731/32, Jablonec nad Nisou, 46601, CZ  
(510) (19) stavební materiály nekovové, keramické glazované i neglazované  
obklady a dlažby, dlaždice všech rozměrů, tvarů i povrchů, skleněné  
glazované i neglazované obklady a dlažby, dlaždice všech rozměrů, tvarů i  
povrchů, obkládačky a dlaždice všech rozměrů, tvarů a povrchů z ostatních  
druhů materiálu; (27) koberce, rohožky, linoleum a jiné obklady podlah.  
(511) 19, 27  
(210) O-135834

(111) **221019**  
(220) 09.09.1998  
(151) 27.10.1999  
(540)

### BUTTERFLY

(730) **Prade Pavel**, Podhorská 1731/32, Jablonec nad Nisou, 46601, CZ  
(510) (19) stavební materiály nekovové, keramické glazované i neglazované  
obklady a dlažby, dlaždice všech rozměrů, tvarů i povrchů, skleněné  
glazované i neglazované obklady a dlažby, dlaždice všech rozměrů, tvarů i  
povrchů, obkládačky a dlaždice všech rozměrů, tvarů a povrchů z ostatních  
druhů materiálu; (27) koberce, rohožky, linoleum a jiné obklady podlah.  
(511) 19, 27  
(210) O-135835

(111) **221455**  
(220) 02.10.1998  
(151) 22.11.1999  
(540)



(730) **Mladá fronta a.s.**, Mezi Vodami 1952/9, Praha 4 - Modřany, 14300, CZ  
(510) (9) elektronické publikace /CD ROM, on-line/publikace šířené pomocí  
počítačové sítě; (16) tiskoviny všeho druhu, noviny, časopisy, periodický a  
neperiodický tisk, knihy; (35) reklamní a inzertní činnost, průzkum trhu  
včetně poradenství pro organizace a řízení obchodu, zpracování  
marketigových studií, informačních služeb a vytváření informačních  
systémů, poradenská činnost v oboru reklamy a při obchodní činnosti; (41)  
vydavatelská a nakladatelská činnost, poradenská činnost v oboru  
vydavatelství a nakladatelství.  
(511) 9, 16, 35, 41  
(210) O-136462

(111) **221456**  
(220) 02.10.1998  
(151) 22.11.1999  
(540)



(730) **Mladá fronta a.s.**, Mezi Vodami 1952/9, Praha 4 - Modřany, 14300, CZ  
(510) (9) elektronické publikace /CD ROM, on-line/, publikace šířené pomocí  
počítačové sítě; (16) tiskoviny všeho druhu, noviny, časopisy, periodický a  
neperiodický tisk, knihy; (35) reklamní a inzertní činnost, průzkum trhu  
včetně poradenství pro organizace a řízení obchodu, zpracování  
marketigových studií, informačních služeb a vytváření informačních  
systémů, poradenská činnost v oboru reklamy a při obchodní činnosti; (41)  
vydavatelská a nakladatelská činnost, poradenská činnost v oboru  
vydavatelství a nakladatelství.  
(511) 9, 16, 35, 41  
(210) O-136463

(111) 222327  
(220) 14.09.1998  
(151) 24.01.2000  
(540)



(591) Barevná  
(730) **Elektromont Brno, akciová společnost**, Žarošická 4315/17, Brno - Židenice, 62800, CZ  
(740) Ing. Dobroslav Musil, patentová kancelář, Ing. Dobroslav Musil, Zábřdovická 11, Brno, 61500  
(510) (6) armatury do betonu, a to i do armovaného, armatury k potrubí na stlačený vzduch, vodu nebo plyn z kovu, armatury kovové ke dveřím, armatury pro stavby kovové, armatury pro vodovody z kovu, kovové trubky, fitinky, kovová hrdla trubek, hadic a tvarovek, kovové bazény, bednářské haly kovové, bednění na beton z kovu, běžci k posuvným dveřím z kovu, kovové cihly na zdění, cín tepaný, ve foliích, slitiny cínu, cínový drát, kovové čepy, články řetězů, ocelové desky na obkládání podlah, kovové desky na zdivo, kovové dilatační trubky, drát a vázací pásy z kovu, drátěné čističe potrubí, drátěné pletivo a mřížoví, kovové drenážní trubky, kování pro stavební účely a na výrobky stavebního truhlářství, dveřní rukojeti a tlačítka ke dveřním zámkům, včetně kovových kroužků, dveřní klepadla a držadla ke dveřním klepadlům, kovové dveře neobsažené v jiných třídách, kovové dveře odolné proti ohni, ocelové dveře, dveřní a okenní kování, kovové okenní těsnění, kovové dveřní rámy, kovové petlice a závory, dveřní roštová škrabadla na obuv, závěsné háky, upínací šrouby a svorky, hmoždinky k upevňování hřebíků a šroubů do zdi, kovové stavební dílce, hřebíkářské zboží, kovové sprchové a lázeňské kabiny a přepážky, kladky a pružiny k posuvným oknům a k žaluziím, kladky ke stahovacím oknům, klempířské zboží, kovová kolečka k nábytku, nábytkové kování, kovové kombináční a pružinové zámky, kromě zámků elektrických, trezory, kovová lana, kovové lišty a latě pro stavbu stropů a zdi, kovové stavební dílce, trámy, nosníky, kovové krovky, kovová kukátka do vstupních dveří, stavební materiál kovový, litý nebo válcovaný, měděná kování, kovové nýty, odpadní potrubí, kovové okapní a střešní žlaby, okapové roury, kovové rolety lamelové, kovové rolety pro obchody, kovové rukojeti nožů, kovové římsy, kovové tašky, plech a plechové zboží, kovové schodnice a schody, zámečnické výrobky kovové, kovové žebříky, zvonky; (7) ventily, jako části strojů nebo motorů, čerpadla, stroje na čištění vzduchu, čisticí filtry na ochlazení vzduchu pro motory, čisticí stroje, čističe a separátory kondenzačních vod, tepelné stroje a motory, dopravní pásy, pohyblivé schody, výtahy všeho druhu, též hydraulické nebo pneumatické; (9) analyzátoři kouřových plynů a topného plynu, automatické regulátory teploty, automatické a časové vypínače, elektrické vodiče a spojky elektrického vedení, hasicí přístroje, podzemní elektrické kabely, elektrické rozvodné skříně, elektrické měřicí přístroje, elektrické otvírače dveří, tlačítka ke zvonkům, pojistky elektrického vedení, elektrické spínací a přepínací zařízení, přístroje k záznamu, reprodukci, zesilování, příjmu a přenosu zvuku, přístroje ke zjišťování závad v izolaci elektrického vedení, přístroje ke zkoušení plynu, přístroje na dálkové ovládání, přístroje elektrické, přístroje na kontrolu tepla, přístroje na zpracování informací, poplašné přístroje, televizní přístroje, zkušební přístroje, samočinné počítače, vědecké přístroje a nástroje, vodiče elektřiny k osvětlování, optická vlákna, vyrovnávací zařízení, zařízení pro naprogramování automatických přístrojů, kuličkové zásuvky elektrické, elektrické dveřní zvonky, ovládací zařízení a kabely ke strojům a motorům; (11) bezpečnostní zařízení pro vytápění, bojler, kotle a topné přístroje pro vzhněna paliva tuhá, tekutá nebo plynná, topná tělesa a jejich obložení, čerpadla pro ústřední topení, ústřední topení a články žebrového ústředního topení, elektrická svítidla, elektrické radiátory a topné přístroje, elektronické zařízení na čištění vzduchu, filtrační přístroje na pitnou vodu, filtry na čištění vzduchu, filtry na pitnou vodu, průtokové ohřívače vody, hydranty, instalace klozetové, včetně vodovodního potrubí pro WC, vodovodní instalace, přenosné záchodové kabiny, vodovodní kohoutky a kuželky, nádrže tlakové vody, ohřívače vzduchu, osvětlovací tělesa, regenerátory

tepla, regulační a bezpečnostní armatury k přístrojům, vodovodům a plynovodům, regulátory napájecí vody, regulátory plynu, regulátory tahu topení a proudu vody, rošty, tepelné akumulátory, tlakové vodní nádrže, požární hydranty, přístroje na čerpání vody, přístroje na čištění olejů nebo plynů, sušicí přístroje, elektrické ventilátory, vodovodní hydranty, zářivky, zařízení koupelen, zařízení na vyvíjení páry, napájecí zařízení parních kotlů, odvodušňovače a ohřívače napájecí vody, krby; (19) armovaný beton, nekovové armatury pro stavby, asfalty, asfaltovaná lepenka pro stavebnictví, baráky demontovatelné či nikoliv, bazény na plavání nekovové a nepřenosné, nekovové konstrukce pro sestup nebo výstup do/z bazénů, bednění na beton nekovové, belgický mramor, beton, betonové pražce a traverzy, trhovecké boudy, břidlice přírodní nebo umělé, břidlicové desky broušené, hlazené, leštěné nebo jinak opracované, břidlice na střechy, telefonické budky, cement, cementová drť, struska, dlažba, dlaždice a obkládačky nekovové, též z cementu, dlažební kostky nekovové, cementové břidlice, cihly, desky, cementové omítky odolné proti ohni, cementové sloupy, vysokopeční cement, hliněné cihly pálené či nikoliv, cihly ohnivzdorné, tvarované, hliněné desky, betonové desky na obkládání podlah, stavební panely, desky nebo folie z umělých hmot ke značení cest nebo stezek, obkladové desky nekovové, dilatační trubky nekovové, dřevěné dýhy a překližky spojované nebo lepené, dřevěné ostění, stavební dřevo, dřevolepenka pro stavebnictví, dveře nekovové, neobsažené v jiných třídách, dveřní rámy a výplně, parkety, parketové vlysy a desky dřevěné, hlína a jíly, hmoty na jednolitě podlahy, hurdisky, hydraulické vápno, impregnovaná plst' na podlahy, kamenické výrobky, keramické masy, kominové nástavce nekovové, komíny nekovové, korkové cihly a desky, nárožní a střešní krokve, nekovové, trámy a nosníky, obkladové kámen, stavební obklady, obklady prahů ze dřeva, krovky, křemen, kukátka do vstupních dveří nekovová, malta na stavbu, mozaiky pro stavby, mramor přírodní nebo umělý, surový, zpracovaný, tesaný, mřížoví, zděné nádrže všech forem a na veškeré tekutiny, živичné nátěry, nátěry ohnivzdorné na cement, nekovové panely na obklady stěn, odpadní nebo drenážní potrubí z plastických hmot, otočné okenice, nekovové okenní rámy, okenní sklo, nekovová okna, též posuvná, římsy z betonu nebo ze dřeva, též ornamentální římsy, dřevěné ozdoby krbů, dveřní rámy, plastické dekorace a umělecké předměty z kamene, betonu nebo mramoru, panely z napodobeného dřeva, papír pro stavebnictví, sádra, též pařížská, sádrové desky a tašky, nekovové ploty, podlahy a stropy pro stavby, překližky, schody nekovové, skleněné cihly na zdění, skleněné dlaždice světelné, skleněné obkládací desky na příčky, skleněné tašky, nekovové rámy pro skleníky, alabastrové sklo, stavební a izolační sklo, tabulové sklo pro stavební účely, slévarenská struska, ochranné střešní nátěry, šamot, šterk, vápenec, vápno, vaznice, zahradní besidky, zdi, nekovové žaluzie, též svinovací, okenní a střešní žlaby nekovové; (35) zprostředkování obchodních záležitostí, obchodní plánování, řízení, kontrola a vedení obchodů, studie a průzkum trhu, plány obchodních transakcí, organizační porady a vedení záležitostí, vyhledávání obchodních informací, automatizované zpracování dat; (37) demolicе budov, čištění budov a staveb, instalace, montáž a opravy elektrických strojů a přístrojů, montáž, opravy tlakových zařízení, kotlů a tlakových nádob, nádob na plyny, montáž a údržba konstrukcí, topenářství, stavební zámečnictví, instalace, montáž a opravy ústředního topení a větrání, instalace a opravy elektrických spotřebičů, provádění staveb včetně jejich změn, udržovacích prací na nich a jejich odstraňování, izolační práce, kladení a opravy potrubí, instalatérství, klempířské práce, malířské, lakýrnické a tapetařské práce, keramické práce, pokládání parket a podlah, čalounění stěn, pokládání kabelů, zednické a pokrývačské práce, práce štukatérské, omítkářské a sádrovací, sklenářské práce, stavba kominů, stavba lešení, stavby inženýrské, tesařské a stavební dřevařské práce, stavební truhlářství, zemní úpravy, plnění tlakových nádob na plyny; (39) automobilová doprava, nákladní motorová doprava silniční; (42) poskytování software, projektová a konstruktéřská činnost ve výstavbě, poradenské služby stavební, revize a zkoušky vyhrazených tlakových zařízení, kotlů a tlakových nádob, periodické zkoušky nádob na plyn, vypracovávání technických posudků.

(511) 6, 7, 9, 11, 19, 35, 37, 39, 42  
(210) O-135923

(111) **222435**  
(220) 09.02.1999  
(151) 24.01.2000  
(540)

**ORSIL**

(730) **Saint-Gobain Construction Products CZ a.s.**, Smrčková 2485/4, Praha 8, Libeň, 18000, CZ  
(740) Všeťečka Zelený Švorčík Kalenský a partneři, advokátní a patentová kancelář, JUDr. Otakar Švorčík, advokát, Hálkova 2, Praha 2, 12000  
(510) (17) prostředky pro tepelnou izolaci, izolační materiály, minerální vlna; (37) izolování staveb.  
(511) 17, 37  
(210) O-139910

(111) **223546**  
(220) 09.03.1999  
(151) 23.03.2000  
(540)



(111) **223256**  
(220) 21.09.1998  
(151) 23.03.2000  
(540)



(730) **Ratajský Vít Ing.**, Univerzitní 230/12, Olomouc, 77900, CZ  
(510) (28) sportovní potřeby - sportovní nářadí spadající do této třídy; (35) reklamní činnost; (41) sportovní aktivity.  
(511) 28, 35, 41  
(210) O-136170

(591) Barevná  
(730) **Česká republika - Ministerstvo vnitra**, Nad Štolou 936/3, Praha 7, 17034, CZ  
(510) (42) kriminalistická balistická expertiza.  
(511) 42  
(210) O-140724

(111) **223276**  
(220) 05.10.1998  
(151) 23.03.2000  
(540)

**ANTICOL**

(730) **SOCIÉTÉ DES PRODUITS NESTLÉ S.A.**, Vevey, CH  
(740) Zeiner & Zeiner v.o.s., Mgr. Karel Šindelka, Maiselova 15, Praha 1, 11000  
(510) (5) dietetické vitamínové tablety; (30) cukrovinky, čokoláda, čokoládové nápoje, fondán, jemné pečivo, kakao, kakaové nápoje, karamelky, kávové krémy, keksy, koláče, marcipán, oplatky, pečivo, perníky, příchutě do koláčů a zákusků; (32) nápojové směsi a prášky.  
(511) 5, 30, 32  
(210) O-136484

(111) **223547**  
(220) 09.03.1999  
(151) 23.03.2000  
(540)



(111) **223545**  
(220) 09.03.1999  
(151) 23.03.2000  
(540)

**EBIS**

(730) **Česká republika - Ministerstvo vnitra**, Nad Štolou 936/3, Praha 7, 17034, CZ  
(510) (42) kriminalistická balistická expertiza.  
(511) 42  
(210) O-140723

(591) Barevná  
(730) **Česká republika - Ministerstvo vnitra**, Nad Štolou 936/3, Praha 7, 17034, CZ  
(510) (42) kriminalistická balistická expertiza.  
(511) 42  
(210) O-140725



(111) **223548**  
(220) 09.03.1999  
(151) 23.03.2000  
(540)



(591) Barevná  
(730) Česká republika - Ministerstvo vnitra, Nad Štolou 936/3, Praha 7, 17034, CZ  
(510) (42) kriminalistická balistická expertiza.  
(511) 42  
(210) O-140726

(111) **223568**  
(220) 03.06.1999  
(151) 23.03.2000  
(540)

**CHINASKI**

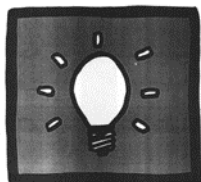

(730) **MARS PROMOTION, družstvo**, Za Elektrárnou 412/3, Praha 7, 17000, CZ  
(740) HALAXOVÁ & HALAXOVÁ, TETRAPAT, RNDr. Zdeňka Halaxová, Jinonická 80, Praha 5, 15800  
(510) (9) nosiče zvukových záznamů; (25) oděvy, obuv, kloboučnické zboží; (34) potřeby pro kuřáky.  
(511) 9, 25, 34  
(210) O-143479

(111) **223871**  
(220) 15.09.1998  
(151) 19.04.2000  
(540)

**CLEAR CHANNEL**

(730) **Clear Channel Identity, Inc.**, 200 East Basse Road, San Antonio, TX, US  
(740) Společná advokátní kancelář Všetečka Zelený Švorčík Kalenský a partneři, JUDr. Otakar Švorčík, Hálkova 2, Praha 2, 12000  
(510) (35) reklamy na billboardech.  
(511) 35  
(210) O-135964

(111) **224435**  
(220) 26.10.1998  
(151) 23.05.2000  
(540)



(730) **Ing. Herdegen Ondřej**, Kaminského 15, Ostrava - Nová Bělá, 72400, CZ  
(510) (39) služby cestovní kanceláře v oblasti dopravy (autobusová - autobus s vlekem na jízdní kola, letecká a lodní doprava), průvodcovské služby, pronájem jízdních kol; (42) služby cestovní kanceláře v oblasti ubytování a stravování, příprava a zpracování videozáznamů ze zájezdů.  
(511) 39, 42  
(210) O-137175

(111) **224656**  
(220) 25.03.1999  
(151) 23.05.2000  
(540)

**EROTIC CITY**

(730) **City Realex, a.s.**, Tenisová 954/16, Praha 10, 10200, CZ  
(740) PRÓPATENT, Ing. Vlasta Sedláčková, Pod Pekařkou 1, Praha 4, 14700  
(510) (3) kosmetika; (9) videokazety, erotické pomůcky elektricky vybavené, zejména masážní vibrační strojky, elektrické nafukovací panny, elektrické vakuové pumpy, vibrátory; (25) prádlo, oděvy, klobouky; (35) pomoc při obchodních činnostech, zprostředkování obchodní činnosti; (39) zásilková služba; (41) videopůjčovna.  
(511) 3, 9, 25, 35, 39, 41  
(210) O-141272

(111) **224920**  
(220) 19.10.1998  
(151) 26.06.2000  
(540)

**NOMÁD**

(730) **Cestovní kancelář NOMÁD, spol. s r.o.**, Smetanova 34, Žďár nad Sázavou, 59101, CZ  
(740) Ing. Marcela Filipenská, Polní 302/32, Žďár nad Sázavou, Žďár nad Sázavou 2, 59102  
(510) (39) služby ve smyslu provozování cestovní kanceláře - doprava turistů a jejich zavazadel a služby s nimi související, informace o cestování a dopravě, o jízdních tarifech, jízdních řádech a způsobu dopravy a další služby související s přepravou osob (prodej letenek, lodních lístků, jízdenek pro silniční a železniční dopravu, prodej cestovních map apod.), organizování zájezdů v tuzemsku a v zahraničí, průvodcovské služby; (42) služby ve smyslu provozování cestovní kanceláře - zajišťování a poskytování ubytování (v hotelích, penzionech, inženýrská činnost ve turistických ubytovnách, kempech apod.).  
(511) 39, 42  
(210) O-137019

(111) **225458**  
(220) 23.12.1998  
(151) 21.07.2000  
(540)

**ARNIKA**

(730) **CIMEX INVEST s.r.o.**, Na Pankráci 1062/58, Praha 4, 14000, CZ  
(510) (36) směnárnařská činnost; (37) praní prádla, oděvů, textilu, stavebnictví, zprostředkovatelská činnost ve stavebnictví, inženýrská činnost ve stavebnictví, stavitelství; (39) provoz cestovní, turistické, rekreační kanceláře - v oblasti dopravy, provoz veřejné dopravy, provozování parkovišť, průvodcovské služby; (41) provozování tělovýchovných zařízení, půjčování zvukových nebo zvukově obrazových záznamů, půjčování knih, tiskovin, audiopřístrojů, videopřístrojů, filmů, kulturních a vzdělávacích potřeb a přístrojů, ediční činnost, publikační činnost,

zprostředkování v oblasti kultury, výchovy, zábavy a sportu, výchovná, vzdělávací, soutěžní a zábavní činnost, organizace, provozování a provádění her a soutěží i veřejných, kempy - služby, provozování zařízení pro regeneraci a rekreaci, půjčování sportovních potřeb; (42) cestovní kancelář - ubytovací a stravovací služby, ubytovací služby, stravovací služby, hostinská činnost, rezervace hotelů, hotelové služby, provozování kempů, pronájem pokojů, pronájem ubytování, pronájem ubytovacích zařízení, půjčování ložního prádla, oděvů, klobouků, bot, uniforem, provozování sauny, kadeřnictví, pedikúry, kosmetického salonu, solária, masérské služby, poskytování software, programování.

(511) 36, 37, 39, 41, 42  
(210) O-138787

(111) **225459**  
(220) 23.12.1998  
(151) 21.07.2000  
(540)

### HORAL

(730) **CIMEX INVEST s.r.o.**, Na Pankráci 1062/58, Praha 4, 14000, CZ  
(510) (36) směnářská činnost; (39) provoz cestovní, turistické, rekreační kanceláře - v oblasti dopravy, provoz veřejné dopravy, provozování parkovišť, průvodcovské služby; (41) provozování tělovýchovných zařízení, půjčování zvukových nebo zvukově obrazových záznamů, půjčování knih, tiskovin, audiopřístrojů, videopřístrojů, filmů, kulturních a vzdělávacích potřeb a přístrojů, ediční činnost, publikační činnost, zprostředkování v oblasti kultury, výchovy, zábavy a sportu, výchovná, vzdělávací, soutěžní a zábavní činnost, organizace, provozování a provádění her a soutěží i veřejných, kempy - služby, provozování zařízení pro regeneraci a rekreaci, půjčování sportovních potřeb; (42) cestovní kancelář - ubytovací a stravovací služby, ubytovací služby, stravovací služby, hostinská činnost, rezervace hotelů, hotelové služby, provozování kempů, pronájem pokojů, pronájem ubytování, pronájem ubytovacích zařízení, půjčování ložního prádla, oděvů, klobouků, bot, uniforem, provozování sauny, kadeřnictví, pedikúry, kosmetického salonu, solária, masérské služby, poskytování software, programování.

(511) 36, 39, 41, 42  
(210) O-138788

(111) **225460**  
(220) 23.12.1998  
(151) 21.07.2000  
(540)

### SKLÁŘ

(730) **CIMEX INVEST s.r.o.**, Na Pankráci 1062/58, Praha 4, 14000, CZ  
(510) (36) směnářská činnost; (39) provoz cestovní, turistické, rekreační kanceláře - v oblasti dopravy, provoz veřejné dopravy, provozování parkovišť, průvodcovské služby; (41) provozování tělovýchovných zařízení, půjčování zvukových nebo zvukově obrazových záznamů, půjčování knih, tiskovin, audiopřístrojů, videopřístrojů, filmů, kulturních a vzdělávacích potřeb a přístrojů, ediční činnost, publikační činnost, zprostředkování v oblasti kultury, výchovy, zábavy a sportu, výchovná, vzdělávací, soutěžní a zábavní činnost, organizace, provozování a provádění her a soutěží i veřejných, kempy - služby, provozování zařízení pro regeneraci a rekreaci, půjčování sportovních potřeb; (42) cestovní kancelář - ubytovací a stravovací služby, ubytovací služby, stravovací služby, hostinská činnost, rezervace hotelů, hotelové služby, provozování kempů, pronájem pokojů, pronájem ubytování, pronájem ubytovacích zařízení, půjčování ložního prádla, oděvů, klobouků, bot, uniforem, provozování sauny, kadeřnictví, pedikúry, kosmetického salonu, solária, masérské služby, poskytování software, programování.

(511) 36, 39, 41, 42  
(210) O-138789

(111) **225461**  
(220) 23.12.1998  
(151) 21.07.2000  
(540)

### MONTY

(730) **CIMEX INVEST s.r.o.**, Na Pankráci 1062/58, Praha 4, 14000, CZ  
(510) (36) směnářská činnost; (39) provoz cestovní, turistické, rekreační kanceláře - v oblasti dopravy, provoz veřejné dopravy, provozování parkovišť, průvodcovské služby; (41) provozování tělovýchovných zařízení, půjčování zvukových nebo zvukově obrazových záznamů,

půjčování knih, tiskovin, audiopřístrojů, videopřístrojů, filmů, kulturních a vzdělávacích potřeb a přístrojů, ediční činnost, publikační činnost, zprostředkování v oblasti kultury, výchovy, zábavy a sportu, výchovná, vzdělávací, soutěžní a zábavní činnost, organizace, provozování a provádění her a soutěží i veřejných, kempy - služby, provozování zařízení pro regeneraci a rekreaci, půjčování sportovních potřeb; (42) cestovní kancelář - ubytovací a stravovací služby, ubytovací služby, stravovací služby, hostinská činnost, rezervace hotelů, hotelové služby, provozování kempů, pronájem pokojů, pronájem ubytování, pronájem ubytovacích zařízení, půjčování ložního prádla, oděvů, klobouků, bot, uniforem, provozování sauny, kadeřnictví, pedikúry, kosmetického salonu, solária, masérské služby, poskytování software, programování.

(511) 36, 39, 41, 42  
(210) O-138790

(111) **225462**  
(220) 23.12.1998  
(151) 21.07.2000  
(540)

### ZVON

(730) **CIMEX INVEST s.r.o.**, Na Pankráci 1062/58, Praha 4, 14000, CZ  
(510) (36) směnářská činnost; (39) provoz cestovní, turistické, rekreační kanceláře - v oblasti dopravy, provoz veřejné dopravy, provozování parkovišť, průvodcovské služby; (41) provozování tělovýchovných zařízení, půjčování zvukových nebo zvukově obrazových záznamů, půjčování knih, tiskovin, audiopřístrojů, videopřístrojů, filmů, kulturních a vzdělávacích potřeb a přístrojů, ediční činnost, publikační činnost, zprostředkování v oblasti kultury, výchovy, zábavy a sportu, výchovná, vzdělávací, soutěžní a zábavní činnost, organizace, provozování a provádění her a soutěží i veřejných, kempy - služby, provozování zařízení pro regeneraci a rekreaci, půjčování sportovních potřeb; (42) cestovní kancelář - ubytovací a stravovací služby, ubytovací služby, stravovací služby, hostinská činnost, rezervace hotelů, hotelové služby, provozování kempů, pronájem pokojů, pronájem ubytování, pronájem ubytovacích zařízení, půjčování ložního prádla, oděvů, klobouků, bot, uniforem, provozování sauny, kadeřnictví, pedikúry, kosmetického salonu, solária, masérské služby, poskytování software, programování.

(511) 36, 39, 41, 42  
(210) O-138791

(111) **225464**  
(220) 23.12.1998  
(151) 21.07.2000  
(540)

### PYRAMIDA

(730) **CIMEX INVEST s.r.o.**, Na Pankráci 1062/58, Praha 4, 14000, CZ  
(510) (36) směnářská činnost; (39) provoz cestovní, turistické, rekreační kanceláře - v oblasti dopravy, provoz veřejné dopravy, provozování parkovišť, průvodcovské služby; (41) provozování tělovýchovných zařízení, půjčování zvukových nebo zvukově obrazových záznamů, půjčování knih, tiskovin, audiopřístrojů, videopřístrojů, filmů, kulturních a vzdělávacích potřeb a přístrojů, ediční činnost, publikační činnost, zprostředkování v oblasti kultury, výchovy, zábavy a sportu, výchovná, vzdělávací, soutěžní a zábavní činnost, organizace, provozování a provádění her a soutěží i veřejných, kempy - služby, provozování zařízení pro regeneraci a rekreaci, půjčování sportovních potřeb; (42) cestovní kancelář - ubytovací a stravovací služby, ubytovací služby, stravovací služby, hostinská činnost, rezervace hotelů, hotelové služby, provozování kempů, pronájem pokojů, pronájem ubytování, pronájem ubytovacích zařízení, půjčování ložního prádla, oděvů, klobouků, bot, uniforem, provozování sauny, kadeřnictví, pedikúry, kosmetického salonu, solária, masérské služby, poskytování software, programování.

(511) 36, 39, 41, 42  
(210) O-138801

(111) **225869**  
(220) 20.10.1998  
(151) 24.08.2000  
(540)

### MC Complete

(730) **MC Complete CZ, s.r.o.**, Riegrova 415, Praha 9, 19014, CZ  
(510) (35) reklamní, inzertní a propagační činnost prostřednictvím jakéhokoli média, například prostřednictvím telefonní sítě, datové sítě nebo informační

sítě, komerční využití Internetu v oblasti komerčních internetových médií a vyhledávacích služeb, on-line inzerce, marketing, obchodní nebo podnikatelské informace, překlad informací do počítačových databází, systematizace informací do databází, obchodní nebo podnikatelský průzkum; (37) instalace, servis a údržba počítačů, připojení, instalace a servis sítí, například Internet; (38) provozování Internetu, poskytování služeb serveru Internetu, přenos dat, šíření, výměna a získávání informací a zpráv, multimediálních informací, šíření elektronických časopisů, periodik a knih v elektronické podobě prostřednictvím počítačové sítě, zejména Internetu, pomocí satelitů, kabelu aj., elektronická pošta.

(511) 35, 37, 38  
(210) O-137033

(111) **226100**  
(220) 18.03.1999  
(151) 24.08.2000  
(540)

### THE Q12 ADVANTAGE

(730) **Gallup, Inc.**, 1001 Gallup Drive, Omaha, NE, US  
(740) KOREJZOVA LEGAL v.o.s., JUDr. Petra Sauvage de Brantes, advokátka, Korunní 810/104, Praha 10, Vinohrady, 10100  
(510) (35) řídicí poradenské služby pro měření kvality pracovního prostředí a postupy zaměřené na dosažení spojení optimálního pracovního prostředí s ostatními podnikatelskými výsledky a s výcvikovými materiály.

(511) 35  
(210) O-141011

(111) **226536**  
(220) 01.09.1998  
(151) 21.09.2000  
(540)

### SUPERBLOK

(730) **GYPSTREND s.r.o.**, Stiborská 790, Kobeřice, 74727, CZ  
(510) (19) příčková tvárnice ze sádrové hmoty.

(511) 19  
(210) O-135625

(111) **226554**  
(220) 28.09.1998  
(151) 21.09.2000  
(540)

### MONETA

(730) **MONETA SK spol. s r.o.**, Nitrianska cesta 6, 958 01 Partizánske, SK  
(740) Advokátní a patentová kancelář Traplová, Hakr, Kubát, Mgr. Jana Šuranová Traplová, Přístavní 24, Praha 7, 17000  
(510) (10) ortopedické vložky do bot, ortopedická obuv; (18) kožené výstelky na obuv; (24) látky na vložky do bot, textilní výstelky na obuv.

(511) 10, 18, 24  
(210) O-136335

(111) **226621**  
(220) 11.01.1999  
(151) 21.09.2000  
(540)

### AKL ZÁLEŠÁK s.r.o.

(730) **AKL ZÁLEŠÁK s.r.o.**, Korejská 27, Brno, 61600, CZ  
(510) (42) ověřování pracovních měřidel stanovených, kalibrace pracovních měřidel nestanovených, ověřování a navazování etalonů, připomínkování technických předpisů, poradenská činnost v oboru metrologie síly a další metrologické výkony.

(511) 42  
(210) O-139008

(111) **226622**  
(220) 11.01.1999  
(151) 21.09.2000  
(540)

### AKL

(730) **AKL ZÁLEŠÁK s.r.o.**, Korejská 27, Brno, 61600, CZ  
(510) (42) ověřování pracovních měřidel stanovených, kalibrace pracovních měřidel nestanovených, ověřování a navazování etalonů, připomínkování

technických předpisů, poradenská činnost v oboru metrologie síly a další metrologické výkony.

(511) 42  
(210) O-139009

(111) **226747**  
(220) 24.03.1999  
(151) 21.09.2000  
(540)



(730) **KOVOLIS HEDVIKOV a.s.**, Hedvikov 1, Třemošnice, 53843, CZ  
(740) PROPATENT, Ing. Vlasta Sedláčková, Pod Pekařkou 1, Praha 4, 14700  
(510) (6) odlitky z hliníkových slitin lité pod tlakem, kovové formy; (40) obrábění odlitků; (42) konstruktérské práce v oblasti strojírenství.

(511) 6, 40, 42  
(210) O-141245

(111) **226751**  
(220) 25.03.1999  
(151) 21.09.2000  
(540)

### 007

(730) **City Realex, a.s.**, Tenisová 954/16, Praha 10, 10200, CZ  
(740) PROPATENT, Ing. Vlasta Sedláčková, Pod Pekařkou 1, Praha 4, 14700  
(510) (3) kosmetické oleje; (5) lubrikační gely.

(511) 3, 5  
(210) O-141273

(111) **226992**  
(220) 16.06.1999  
(151) 21.09.2000  
(540)



(730) **AKTIVIT, spol. s r. o.**, B. Egermanna 245, Nový Bor, 47301, CZ  
(740) PROPATENT, Ing. Vlasta Sedláčková, Pod Pekařkou 1, Praha 4, 14700  
(510) (7) strojní zařízení /výroba/, dopravníky, manipulátory, montážní linky, odhroťovací stroje, mycí stroje, jednoúčelové stroje a jiná podobná zařízení v této třídě; (37) instalace a údržba zařízení ve třídě 7.

(511) 7, 37  
(210) O-143885

(111) 227334  
(220) 01.04.1999  
(151) 19.10.2000  
(540)



(730) **BSP Multimédia s.r.o.**, K Červenému dvoru 25a, Praha 3, 13000, CZ  
(740) PROPATENT, Ing. Vlasta Sedláčková, Pod Pekařkou 1, Praha 4, 14700  
(510) (9) diskety, kompaktně digitálně nahrávané disky, CD - ROM, DVD - ROM, videokazety, media pro reprodukci zvuku a obrazu; (16) tiskoviny periodické i neperiodické, fotografie, knihy a tiskoviny v oblasti výpočetní techniky; (39) distribuční činnost v oblasti výpočetní techniky; (41) nakladatelská činnost.  
(511) 9, 16, 39, 41  
(210) O-141465

(111) 228397  
(220) 01.07.1999  
(151) 20.11.2000  
(540)

### Divadlo Petra Bezruče

(730) **Statutární město Ostrava**, Prokešovo nám. 8, Ostrava - Moravská Ostrava, 72930, CZ  
(510) (41) pořádání divadelních představení.  
(511) 41  
(210) O-144511

(111) 229200  
(220) 03.06.1999  
(151) 27.12.2000  
(540)

### OBŘÍ AKVÁRIUM

(730) **International Holding ENVI akciová společnost**, Šimkova 1223/2, Hradec Králové, 50003, CZ  
(740) HALAXOVÁ & HALAXOVÁ, TETRAPAT, RNDr. Zdeňka Halaxová, Dukelská 891/4, Olomouc, 77200  
(510) (31) zviřecí krmiva; (41) výchova a vzdělávání, kulturní a zábavná činnost, centrum pro relaxaci a sport, posilovna, sauna, rodinné sportoviště; (42) výstavy, výstavní expozice živé fauny a flóry, neživé přírody a ekosystémů z různých zeměpisných pásem (zón) životního prostředí naší planety, pronájem pokojů.  
(511) 31, 41, 42  
(210) O-143473

(111) 229423  
(220) 30.08.1999  
(151) 27.12.2000  
(540)

### POWER REAL

(730) **POWER BA s.r.o.**, Masarykova 427/31, Brno, Brno-město, 60200, CZ  
(510) (35) propagační činnost a reklama, pomoc při řízení obchodní činnosti, tj. pomoc při provozu a řízení obchodního podniku a pomoc při provozování obchodů a obchodních činností podniků, jakož i reklamní služby, kancelářské práce, organizačně ekonomické poradenství; (36) nákup a prodej nemovitostí, individuální úvěrové služby, služby realitní kanceláře.  
(511) 35, 36  
(210) O-146268

(111) 230129  
(220) 16.09.1999  
(151) 22.01.2001  
(540)



(730) **ARETS GRAPHICS, spol. s r.o.**, Průmyslová 1472/11, Praha 15 - Hostivař, 10200, CZ  
(740) HALAXOVÁ & HALAXOVÁ, TETRAPAT, RNDr. Zdeňka Halaxová, Dukelská 891/4, Olomouc, 77200  
(510) (1) chemické výrobky pro průmyslové účely k použití v tiskařském průmyslu, tiskařské poprašovací pudry, pomocné chemikálie pro zlepšení kvality tisku, přísady do vlhčicí vody, sušidla pro vlhčící roztoky, stabilizační prostředky pro tiskařské barvy, látky zabráňující slepování a vytrhávání tiskových archů a rolí, antistatické prostředky k ochraně filmů a fólií všech druhů, vč. umělohmotných a polymerních štočků k použití v tiskařském průmyslu, regenerační prostředky pro potahy a válce použitelné v tiskařském průmyslu; (2) polotovary pro výrobu tiskařských barev, jako jsou barviva, pigmenty, fermeže a látky urychlující schnutí tiskařských barev, tiskařské barvy, sušidla pro tiskařské barvy, tixotropní látky pro tiskařské barvy, laky pro zpracování na tiskařských a lakovacích strojích, přípravky proti schnutí tiskařských barev k zabránění vytváření kůží a vysychání tiskařských barev v plechovkách, v barevnících tiskařských strojů a v barevnících válcích; (42) poradenské služby technické v oblasti tiskárenské techniky za účelem doporučení optimální technologie tisku při respektování podmínek zadavatele.  
(511) 1, 2, 42  
(210) O-146938

(111) 230731  
(220) 19.07.1999  
(151) 21.02.2001  
(540)

### STUDENT AGENCY

(730) **STUDENT AGENCY k.s.**, náměstí Svobody 86/17, Brno, 60200, CZ  
(740) Macek and Partners, Mgr. Jiří Macek, Sázavská 751/16, Praha 2, Vinohrady, 12000  
(510) (35) inzertní, reklamní a propagační služby, zprostředkovatelské a obstaravatelské služby týkající se reklamy, zprostředkování AU PAIR pobytů v zahraničí; (39) služby poskytované v souvislosti se všemi druhy dopravy, činnost cestovní kanceláře - informace o cestování, jízdních tarifech, řádech a způsobech dopravy, zprostředkování dopravních služeb; (41) výchovná a zábavní činnost, vydavatelství a nakladatelství, školicí činnost, pořádání kurzů, jazykových pobytů, zprostředkování jazykových pobytů v zahraničí; (42) ubytovací a stravovací služby a jejich zprostředkování, grafické práce.  
(511) 35, 39, 41, 42  
(210) O-145010

(111) **250621**  
(220) 19.01.1999  
(151) 27.01.2003  
(540)



(730) **European Property Group, a.s.**, Cejl 494/25, Brno, 60200, CZ  
(740) Traplová Hakr Kubát, advokátní a patentová kancelář, Mgr. Jana Šuranová Traplová, advokátka, Přístavní 531/24, Praha 7, Holešovice, 17000  
(510) (21) kuchyňské nářadí, nádoby a nádobí, hřebeny a kartáče, výrobky ze skla, porcelánu a kameniny, sklenice, hrncečky a podobné nádoby, talíře, jídelní a nápojové servisy; (34) zapalovače.  
(511) 21, 34  
(210) O-139244

(111) **302389**  
(220) 09.07.2008  
(151) 15.12.2008  
(540)

### UNITRAVEL GROUP

(730) **UNITRAVEL GROUP s.r.o.**, Zbraslavská 37/1, Praha 5 - Malá Chuchle, 15900, CZ  
(510) (16) tiskoviny, periodický a neperiodický tisk, fotografie, plakáty; (35) reklamní a propagační činnost, marketing, polygrafická výroba v rámci této třídy; (39) provozování cestovní kanceláře, poradenská, konzultační a průvodcovská činnost v cestovním ruchu, organizování dopravy, organizování a pořádání zájezdů všech druhů, kongresová turistika, zajišťování letenek, jízdnek a vstupenek; (41) organizování sportovních, kulturních, zábavních a vzdělávacích akcí, vydavatelská a nakladatelská činnost, tlumočení a jazykové překlady; (43) služby cestovní agentury a cestovní kanceláře spojené se zajišťováním ubytování a stravování v tuzemsku a zahraničí.  
(511) 16, 35, 39, 41, 43  
(210) O-460649

(111) **302390**  
(220) 09.07.2008  
(151) 15.12.2008  
(540)



(591) Barevná  
(730) **UNITRAVEL GROUP s.r.o.**, Zbraslavská 37/1, Praha 5 - Malá Chuchle, 15900, CZ  
(510) (16) tiskoviny, periodický a neperiodický tisk, fotografie, plakáty; (35) reklamní a propagační činnost, marketing, polygrafická výroba v rámci této třídy; (39) provozování cestovní kanceláře, poradenská, konzultační a průvodcovská činnost v cestovním ruchu, organizování dopravy, organizování a pořádání zájezdů všech druhů, kongresová turistika, zajišťování letenek, jízdnek a vstupenek; (41) organizování sportovních,

kulturních, zábavních a vzdělávacích akcí, vydavatelská a nakladatelská činnost, tlumočení a jazykové překlady; (43) služby cestovní agentury a cestovní kanceláře spojené se zajišťováním ubytování a stravování v tuzemsku a zahraničí.

(511) 16, 35, 39, 41, 43  
(210) O-460650

(111) **303553**  
(220) 17.09.2008  
(151) 05.02.2009  
(540)



(591) Barevná  
(730) **České vinařství, s.r.o.**, Zbraslavice 331, Zbraslavice, 28521, CZ  
(740) JUDr. Vladimír Pospíšil, advokát, Havlíčkovo náměstí 512, Kutná Hora, 28401  
(510) (32) hroznový mošt (nekvašený), ovocné šťávy; (33) vína všeho druhu; (43) restaurace, vinárna, vinotéka v rámci této třídy.  
(511) 32, 33, 43  
(210) O-462341

(111) **303847**  
(220) 22.09.2008  
(151) 17.02.2009  
(540)



(730) **HP TRONIC-prodejny elektro a.s.**, Kútíky 637, Zlín - Prštín, 76001, CZ  
(740) Ing. Jarmila Javořiková, Slunečná 4566, Zlín, 76005  
(510) (7) stroje a obráběcí stroje, motory, elektrotechnické výrobky pro průmysl a domácnost, elektrické stroje a přístroje na čištění, elektrické mlýnky (pro domácnost), elektrické otvírače plechovek, elektricky poháněné kartáče, hnětací stroje, elektrické stroje a přístroje na čištění koberců pomocí šampónů, kráječe chleba (stroje), kuchyňské elektrické roboty, kuchyňské elektrické stroje, stroje a přístroje na leštění, elektrické lisovací stroje na odpad, lisy na vinné hrozny, elektrické lisy na ovoce pro domácnost, mandly, masové mlýnky (stroje), mechanické ruční nástroje a nářadí, míchací zařízení, míšící kuchyňské stroje elektrické, mixéry (stroje), mlýnky elektrické pro domácnost, mlýnky na kávu, jiné než na ruční pohon, myčky na nádobí, elektrické nože, nůžky (strojky) na stříhání zvířecí srsti, nůžky elektrické, odsávače prachu a jiných nečistot, elektrické kuchyňské roboty, rozprašovače vůní nebo dezinfekčních prostředků (jako příslušenství k vysavačům), škrabací stroje na zeleninu, šlehače (elektrické) pro domácnost, stroje na výrobu těstovin, lisy na vinné hrozny, vysavače prachu, hadice k vysavačům prachu, příslušenství pro rozptylování vůní a dezinfekčních přípravků pro vysavače prachu, vysávání prachu, čistící

zařízení pro vysavače prachu, strojky na zmrzlinu, škrabače brambor, jiné elektrické nářadí a nástroje poháněné elektrickým motorem nebo jiným mechanickým pohonem v rámci této třídy, přístroje pro hermetické uzavření a odsávání vzduchu, strojky na svařování plastových fólií, elektrické nářadí, zejména elektrické ruční vrtačky, elektrické šroubováky, brusky, pilky, hoblíky a ostatní nástroje poháněné elektrickým motorem nebo jiným mechanickým pohonem spadající do této třídy, mandly; (8) nástroje a nářadí ruční v rámci této třídy, vidličky, lžice, řezné nástroje, škrabky (ruční nástroje), nožiřské výrobky, ruční mechanické lisy na ovoce a zeleninu, ruční zahradní technika spadající do této třídy, ruční kuchyňské přístroje, nářadí, nástroje a přípravky, depilační přístroje, elektrické a neelektrické, holicí strojky, elektrické nebo neelektrické, otvírače neelektrické na konzervy, kráječce na zeleninu, kulmy (na ondulování vlasů), leštičky na nehty (elektrické nebo neelektrické -), louskáčky na ořechy, s výjimkou louskáčků z drahých kovů, manikúrové soupravy (elektrické); (9) přístroje a nástroje elektronické, a to spotřební elektronika všeho druhu, televizní přístroje, magnetofony, radiopřijímače, radiomagnetofony, videomagnetofony, videopřehrávače, magnetické suporty a mechanismy na mince, zapisovací pokladny (záznam), kalkulační stroje, přístroje pro zpracování informací a výpočetní technika, hasící přístroje, audio a video záznamy, metrické konventory, digitální kalkulačky a kalkulačky časových pásem, měřicí pásy, sluneční brýle, nahrávače zvukových kazet, triedry, elektrické akumulátory včetně pro vozidla, elektrické baterie nabíjecí, elektrické ovládací a rozvodné desky, nahrané i nenahrané nosiče informací všeho druhu, zejména videokazety, audiokazety, kompaktní disky a nosiče DVD, plastové obaly nosičů informací, diaprojektory, promítací žárovky, filmové kamery, fotoaparáty, hrací přístroje fungující po připojení na televizní přijímače, televizní hry, spotřebiče pro elektrickou tepelnou úpravu, elektrické žehličky všeho druhu, ondulační spotřebiče, elektricky vyhřívané vlasové natáčky, nápojové automaty (prodejní); (11) zařízení a výrobky pro vaření, pečení, smažení, ohřívání, chlazení, spadající do této třídy, chladničky, mrazničky a výrobky ledu, elektrická, plynová a kombinovaná zařízení pro vaření, pečení, smažení a opékání, zejména sporáky, trouby elektrické, plynové i mikrovlnné, grily, rošty, sendvičovače, toastovače a opékače topinek, elektrické fritovací hrnce, pánve a pečicí formy, vařiče a varné desky, sporáky na tuhá paliva, kávovary elektrické, stroje na espresso, instantní dávkovače horké vody, rychlovarné konvice, zařízení větrací a klimatizační, stroje a přístroje na čištění vzduchu, přístroje pro úpravu vzduchu v místnostech, jako jsou filtrační zařízení, zvlhčovače a odvlhčovače, stroje a přístroje na chlazení vzduchu, ventilátory, vše včetně příslušenství jako jsou zásobníky nečistot, zásobníky čistících prostředků, rozprašovače vůní a dezinfekčních prostředků, prachové a antibakteriální filtry v rámci této třídy, odsavače par, pánve a plynová topná zařízení, včetně kotlů, radiátorů, plynových topidel, elektrických topných těles, infrazářičů a konvektorů, elektrické a plynové ohříváče vody; (16) papírové filtry pro vysavače, papírové filtry pro kávovary; (21) drobné přenosné výrobky, náčiní a nádoby na vaření, pečení, smažení, topení, ohřívání, chlazení, na výrobu páry, a to včetně náhradních dílů a příslušenství, vše pro kuchyňské účely a spadající do této třídy, domácí a kuchyňská náčiní a nádoby, varné hrnce, varné pánve, kameninové a keramické nádobí, talíře, mísy, sklenice na pití, poháry, hrnčířské zboží, skleněné nádobí, mísy na oplachování, drobné přenosné nástroje, nářadí a nádoby pro kuchyni a domácnost z plechu, hliníku, plastických a jiných hmot, malé přístroje na sekání, drcení, míšení, míchání, hnětení, rozměkčování, mletí, strouhání, šlehání, krájení, vymačkávání, rozměňování, emulgování, patřící do této třídy, přístroje, nástroje a potřeby na vaření, pečení a smažení jako pánve, kuchyňské nádobí (soupravy), majolika, mísy, misky (nádobí), mlýnky ruční pro domácnost, nádoby tepelně izolační (termosky), čistící nástroje, klepače textilií a podlahovin, ruční šampónovače a vysavače mechanické, mechanické metly, mechanické odstraňovače nečistot, vše v rámci této třídy, hladké i zušlechtěné skleněné zboží všeho druhu, uměleckořemeslné zboží, dekorativní sklo z barevných skel, sklo pro domácnost, a to varné sklo, stolní a užitkové sklo, nápojové sklo, skleněné nádoby a nádobí, keramické a porcelánové zboží užitkové i dekorativní, výrobky z umělé hmoty určené pro domácnost a gastronomii obsažené ve třídě 21, též zboží hrnčířské a kameninové obsažené ve třídě 21, baňky cukřenky, čajníky, čajová vajíčka, čajové a mocca soupravy, demižony, dózy, držáky na svíce a ubrousky, džbány, figurky, flakóny, formy na pečení, hrnce, hrnečky, kalisky na vajíčka, karafy, láhve stolní, konvice a konvičky na čaj a kávu a na vaření vody, kořenky, košíky na chléb, krabice na jídlo, kuchyňské soupravy, nádobí a nádoby, květináče, láhve, likérové soupravy, lisy na ovoce, majolika, máselníčky, mísy a misky, nálevky, též pánve a pánvičky pro domácnost, podložky pro krájení, podložky k prostírání, podložky pod horké nádoby, podnosy na použití v domácnosti, podnosy ozdobné, tácy, podšálky, talíře a talířky, poháry, pokličky, poklapy, polní láhve, potřeby domácí s výjimkou

potřeb z drahých kovů, rozprašovače na parfémy a toaletní vody, rozstříkovače na voňavky a na zalévání květin, servisy nádobí, schránky na chléb, na dávkování ručníků, na čaj, chleba a pečivo, sítky pro domácnost, skleněné zátky a uzávěry, slánky, smetáky a smetáčky s lopatkou, sklenice, solničky, sošky, stěrky, soupravy kuchyňského náčiní a nádobí, stolní soupravy, stojánky na vajíčka a párátko, stojany na grily a na ražně, šálky, tepelně izolační nádoby, termosky, tlakové hrnce (s výjimkou elektrických), výrobky z křišťálového skla.

(511) 7, 8, 9, 11, 16, 21

(210) O-462460

(111) **303851**

(220) 23.09.2008

(151) 17.02.2009

(540)

(730) **SNIP & CO, reklamní společnost, spol. s r.o.**, Špitálka 113/41, Brno, Trnitá, 60200, CZ

(740) INPARTNERS GROUP, Ing. Dušan Kendereški, Koliště 1965/13a, Brno, 60200

(510) (33) vína, sekty, lihoviny, zejména vinné destiláty z hroznů, kvasnic, aperitivy, alkoholické nápoje s výjimkou pív, výtažky z ovoce alkoholické, likéry, medovina, mošty s alkoholem; (35) pomoc při obchodní činnosti, propagační činnost, organizování výstav komerčních a reklamních, doprovodné, prezentační a reklamní programy, provádění aukcí a vedení dražeb, zejména vín, distribuce vzorků zboží, odborné a obchodní poradenství, obchod s vínem; (41) pořádání soutěží a přehlídek degustace vína, provozování klubů - vinoték, klubové služby související s vedením vinoték, výchovná a vzdělávací činnost, organizování seminářů, kongresů, sympozií, zejména o víně, slavnosti vína, odborné posuzování a hodnocení vína v rámci této třídy.

(511) 33, 35, 41

(210) O-462508

(111) **303884**

(220) 09.10.2008

(151) 17.02.2009

(540)

**ANGELIKA**

(730) **Skramuská Silvie**, V. Poláka 377, Stehelčevy, 27342, CZ

(510) (41) provoz her on-line, provoz heren, služby v oblasti grafické úpravy - jiné než pro reklamní účely, školky a dětské jesle, kasina, náboženská výchova, hraní o peníze, kaligrafické služby; (44) aranžování květin, aromaterapeutické služby, fyzioterapie, kliniky a sanatoria, lázeňské služby (parní, veřejné), psycholog (služby), zotavovny, úprava-česání zvířat, veřejné lázně, zahradnické služby, zahradní architektura, zahradnictví, zvířata (upravování); (45) horoskopy - sestavování, registrace názvů domén (právní služby), oděvy (půjčování), pohřební služby, půjčování obleků a večerních šatů, seznamovací služby.

(511) 41, 44, 45

(210) O-462916



(111) **303888**  
(220) 10.10.2008  
(151) 17.02.2009  
(540)

**TEMAC AUTOMOTIVE**

(730) **TEMAC AUTOMOTIVE a. s.**, Nymburská 53, Zvěřinec, 28913, CZ  
(740) Rott, Růžička & Guttman Patentové, známkové a advokátní kanceláře, JUDr. Vladimír Rott, Vinohradská 37, Praha 2, 12000  
(510) (6) desky kotevní, kovové kroužky, měděné kroužky, drobné kovové zboží spadající do třídy 6, kovové vodící lišty, plechy a pásy kovové, příruby (nákrůžky) kovové; (17) těsnicí výrobky a materiály, zejména fólie kovové izolační, kroužky z gumy, těsnicí kroužky, těsnění na kroužky, podložky na těsnění z pryže nebo vulkanofibru, válcové těsnění, vložky na těsnění, těsnění na potrubí; (40) broušení, čištění povrchů, frézování, plátování kovových výrobků, sitotisk, svařování, úprava a zpracování kovů.  
(511) 6, 17, 40  
(210) O-462937

(111) **303971**  
(220) 09.07.2008  
(151) 25.02.2009  
(540)



(591) Barevná  
(730) **HP TRONIC Zlín, spol. s r.o.**, Kútíky 637, Zlín, Prštné, 76001, CZ  
(740) Ing. Jarmila Javoříková, Slunečná 4566, Zlín, 76005  
(510) (9) přístroje a zařízení pro reprodukci, přenos a záznam zvuku a obrazu všeho druhu, zejména televizory, videorekordéry, videopřehrávače, magnetofony, videomagnetofony, rádia, přehrávače kompaktních desek, laserových obrazově zvukových disků, autorádia s přehrávačem i bez něho, zesilovače, gramofony, satelitní systémy, kabelové televizní systémy, HIFI soupravy, reproduktory, videokamery, fotografické přístroje a kamery, přístroje a zařízení výpočetní techniky, zejména počítače, jejich části a příslušenství včetně tiskáren, programové vybavení počítačů, telefonní přístroje a zařízení, telefaxy, záznamníky telefonních hovorů, kopírovací přístroje, nosiče zvuku a obrazu nahrané a nenahrané všeho druhu, zejména kazety, pásky, videokazety, disky, gramofonové desky, diskety; (16) tiskoviny; (35) zprostředkovatelská činnost v oblasti obchodu s čistícími elektrickými stroji a přístroji a s výrobky ve třídě 9 a 11, propagační činnost; (39) doprava, balení a skladování zboží.  
(511) 9, 16, 35, 39  
(210) O-460663

(111) **303994**  
(220) 27.08.2008  
(151) 25.02.2009  
(540)



(591) Barevná  
(730) **Kiriakovský Nasik**, Nedbalova 2817, Dvůr Králové nad Labem, 54401, CZ  
(740) DANĚK & PARTNERS Advokátní a patentová kancelář, Ing. Dr. Vilém Daněk Ph.D., LL.M., patentový zástupce, Vinohradská 17, Praha 2, 12000  
(510) (5) minerální a vitamínové přípravky, bylinné čaje pro lékařské účely, léčivé čaje, medicínální vína, medicínální sirupy, výtažky, šťávy a elixíry lékárnické (s léčebnými účinky), povzbuzující nápoje pouze pro léčebné účely, doplňky potravin minerální, minerální vody pro léčebné účely, minerální doplňky s antioxidačními účinky, farmaceutické a dietetické potraviny a přípravky pro lékařské účely, zdravotní prevenci a rekonvalescenci, medicínální potravinové doplňky a nápoje pro zlepšení zdraví, pro zvýšení imunity, odolnosti organismu a jeho detoxikaci jen pro léčebné účely, dietetické přípravky pro denní doplnění stravy (včetně fitness přípravků) s léčebnými účinky, přírodní léčivé prostředky pro zvláštní výživu, vtírací posilující tekuté přípravky pro sportovce s léčebnými účinky; (32) alkoholické, nealkoholické, světlé, tmavé a další druhy piva v rámci třídy 32, nízkoalkoholické pivo, pivo, výtažky z chmele na výrobu piva, nealkoholické nápoje s vůní lihu, nealkoholické nápoje s vůní alkoholu, nealkoholické nápoje se stopovou příměsí etanolu, balená pitná voda, nealkoholické nápoje, minerálky, soda, stolové vody, šumivá voda, piva, nealkoholické nápoje syčené i nesyčené, včetně nápojů minerálních, šumivých, iontových a energetických, nápojové přípravky, sirupy do nápojů, sirupy, koncentráty a jiné přípravky pro přípravu nápojů, ovocné a zeleninové šťávy, mošty, ovocné nektary a nápoje z ovocných šťáv, stolní a minerální vody, diabetické a dietetické nápoje neléčebné, práškové nealkoholické nápoje, práškové přípravky a příchutě pro výrobu nealkoholických nápojů a likérů, obohacené vitamínové nápoje a koncentráty, nealkoholické aperitivy, minerální vody, kvasné mošty, šumivé nápoje a jiné nápoje nealkoholické, ovocné nápoje a šťávy, sirupy a jiné přípravky ke zhotovování nápojů, citronády, koktejly nealkoholické, přípravky na výrobu nápojů, sladové pivo, šerbety (nápoje), tablety na přípravu šumivých nápojů, voda obsahující lithium, zeleninové šťávy (nápoje); (33) alkoholické nápoje s výjimkou pív, vína, lihoviny, likéry, alkoholické esence, alkoholické výtažky z ovoce, alkoholové extrakty, aperitivy, destilované nápoje, alkoholické mošty, pálenky, nízkoalkoholické nápoje, alkoholické nápoje s pивní příchutí, alkoholické koktejly, medovina, alkoholické nápoje obsahující ovoce, arak, brandy, curacao (pomerančový likér), digestiva, gin, griotka, matolinová vína a likéry, mentolové nápoje alkoholické, rum, lihovina z rýže, saké, vodka, whisky.  
(511) 5, 32, 33  
(210) O-461808

(111) **304017**  
(220) 25.09.2008  
(151) 25.02.2009  
(540)

**Dietalegre**

(591) Barevná  
(730) **MAHONY PHARMA a.s.**, V jámě 699/5, Praha 1, Nové Město, 11000, CZ  
(740) Ing. Francis Jupa, Měchenická 4/2554, Praha 4, 14100  
(510) (5) potravinové doplňky (přípravky pro zvláštní výživu), zařazené do tř. 5, jako např. dietní a dietetické přípravky, dietní potraviny, bílkovinné a vitamínové přípravky a potraviny, proteinové koncentráty jako výživné přísady k potravinám, dietetické přípravky pro denní doplnění stravy, vše určeno po lékařské účely; (29) potravinové doplňky, ne pro lékařské účely (zařazené ve tř. 29) a obsahující látky živočišného původu, zejména proteinové výrobky a přípravky pro lidskou potřebu, přípravky zvláštní výživy pro sportovce a osoby s vysokým energetickým výdajem, výživné přípravky pro denní doplnění stravy, tuky, jedlé oleje, mléko, mléčné výrobky, jogurty, sýry, polévky, vývary, bujóny, sušené ovoce; (35) zprostředkovatelská činnost v obchodu s výrobky uvedenými ve tř. 5 a 29 a službami uvedenými ve tř. 35, export-import, marketing, propagace, reklama, inzerce všemi druhy médií.  
(511) 5, 29, 35  
(210) O-462585

(111) **304025**  
(220) 06.10.2008  
(151) 25.02.2009  
(540)

**TOP EXPO**

(591) Barevná  
(730) **Veselá Miloslava Ing.**, Anny Letenské 11, Praha 2, 12000, CZ  
(510) (35) inzertní, reklamní a propagační služby, poskytování pomoci při provozu obchodu, včetně zprostředkování obchodních a obchodně personálních záležitostí, marketing, průzkumy a analýzy trhu, organizování a uzavírání obchodních transakcí pro jiné, organizování a vytváření obchodních kontraktů, reklama a marketing prostřednictvím Internetu, provozování virtuálních obchodních středisek na Internetu, organizování konferencí, seminářů a odborných soutěží, výstavy a veletrhy pro obchodní a reklamní účely, jejich organizování a pořádání organizování jejich návštěv, odborné poradenství, vztahující se k organizování komerčních výstav a veletrhů; (41) výchovná, vzdělávací a zábavní činnost, pořádání odborných setkání, např. školení, kurzů, konferencí a sympozií, přednášek, organizování a pořádání výstav a veletrhů ke vzdělávacím, kulturním, výchovným a zábavním účelům, odborné poradenství, vztahující se k organizování vzdělávacích, kulturních, výchovných a zábavních výstav a veletrhů, pořádání soutěží, nakladatelská a vydavatelská činnost.

(511) 35, 41  
(210) O-462785

(111) **304206**  
(220) 21.10.2008  
(151) 03.03.2009  
(540)

**KANONÝR**

(730) **Pivovary Staropramen s.r.o.**, Nádražní 43/84, Praha 5, 15000, CZ  
(740) Havel, Holásek & Partners s.r.o., Mgr. Ivan Rámeš advokát, Na Florenci 2116/15, Praha 1, Nové Město, 11000  
(510) (32) piva.  
(511) 32  
(210) O-463183

(111) **304207**  
(220) 21.10.2008  
(151) 03.03.2009  
(540)

**BAZAL**

(730) **Pivovary Staropramen s.r.o.**, Nádražní 43/84, Praha 5, 15000, CZ  
(740) Havel, Holásek & Partners s.r.o., Mgr. Ivan Rámeš advokát, Na Florenci 2116/15, Praha 1, Nové Město, 11000  
(510) (32) piva.  
(511) 32  
(210) O-463184

(111) **304343**  
(220) 17.09.2008  
(151) 11.03.2009  
(540)



(730) **Kučera Miroslav Ing. MBA**, Na Bareně 341, Katovice, 38711, CZ  
(510) (29) maso a masné výrobky; (31) živá zvířata; (40) řeznictví a uzenářství.  
(511) 29, 31, 40  
(210) O-462343

(111) **304344**  
(220) 17.09.2008  
(151) 11.03.2009  
(540)



(730) **Kučera Miroslav Ing. MBA**, Na Bareně 341, Katovice, 38711, CZ  
(510) (29) maso a masné výrobky; (31) živá zvířata; (40) řeznictví a uzenářství.

(511) 29, 31, 40  
(210) O-462344

(111) **304474**  
(220) 06.11.2008  
(151) 11.03.2009  
(540)



(730) **Veselá Miloslava Ing.**, Anny Letenské 11, Praha 2, 12000, CZ  
(510) (35) inzertní, reklamní a propagační služby, poskytování pomoci při provozu obchodu, včetně zprostředkování obchodních a obchodně personálních záležitostí, marketing, průzkumy a analýzy trhu, organizování a uzavírání obchodních transakcí pro jiné, organizování a vytváření obchodních kontraktů, reklama a marketing prostřednictvím Internetu, provozování virtuálních obchodních středisek na Internetu, výstavy a veletrhy pro obchodní a reklamní účely, jejich organizování a pořádání, organizování jejich návštěv, odborné poradenství, vztahující se k organizování komerčních výstav a veletrhů; (41) výchovná, vzdělávací a zábavní činnost/pořádání odborných setkání, např. školení, kurzů, konferencí a symposií, přednášek, organizování a pořádání výstav a veletrhů ke vzdělávacím, kulturním, výchovným a zábavním účelům, organizování konferencí, seminářů a odborných soutěží, odborné poradenství, vztahující se k organizování vzdělávacích, kulturních, výchovných a zábavních výstav a veletrhů, pořádání soutěží, nakladatelská a vydavatelská činnost.

(511) 35, 41  
(210) O-463539

(111) **304475**  
(220) 06.11.2008  
(151) 11.03.2009  
(540)



(591) Barevná  
(730) **Veselá Miloslava Ing.**, Anny Letenské 11, Praha 2, 12000, CZ  
(510) (35) inzertní, reklamní a propagační služby, poskytování pomoci při provozu obchodu, včetně zprostředkování obchodních a obchodně personálních záležitostí, marketing, průzkumy a analýzy trhu, organizování a uzavírání obchodních transakcí pro jiné, organizování a vytváření obchodních kontraktů, reklama a marketing prostřednictvím Internetu, provozování virtuálních obchodních středisek na Internetu, výstavy a veletrhy pro obchodní a reklamní účely, jejich organizování a pořádání, organizování jejich návštěv, odborné poradenství, vztahující se k organizování komerčních výstav a veletrhů; (41) výchovná, vzdělávací a zábavní činnost, pořádání odborných setkání, např. školení, kurzů, konferencí a symposií, přednášek, organizování a pořádání výstav a

veletrhů ke vzdělávacím, kulturním, výchovným a zábavním účelům, organizování konferencí, seminářů a odborných soutěží, odborné poradenství, vztahující se k organizování vzdělávacích, kulturních, výchovných a zábavních výstav a veletrhů, pořádání soutěží, nakladatelská a vydavatelská činnost.

(511) 35, 41  
(210) O-463540

(111) **304608**  
(220) 10.10.2008  
(151) 19.03.2009  
(540)



(591) Barevná  
(730) **TYRKYS, škola kultury podnikání v cestovním ruchu s.r.o.**, Na Moráni 1957/5, Praha 2, 12000, CZ  
(740) Mgr. Monika Kořínková, Celetná 4/554, Praha 1, 11000  
(510) (26) odznaky, ne z drahých kovů, ozdoby textilních výrobků (nažehlovací); (35) zajišťování propagace města Prahy, komerční informační kanceláře, komunikační média (prezentace výrobků v komunikačních médiích) pro účely maloobchodu, obchodní nebo podnikatelské informace, pořádání veletrhů pro obchodní a reklamní účely, reklamní agentury, reklamní nebo inzertní materiály (pronájem, aktualizování, rozšiřování a zaslání zákazníkům), reklamní materiály (letáky prospekty, tisky, vzorky) - vydávání a šíření, reklamní plochy (pronájem), reklamní texty (psaní, zveřejňování, oznámení, vyhlášení, publikování), televizní reklama, těsnopis, stenografie, testování (psychologické) pro výběr zaměstnanců, vydávání reklamních nebo náborových, propagačních a inzertních textů; (39) organizování vlastivědných zájezdů za kulturními a historickými památkami v tuzemsku a zahraničí, provozování cestovní kanceláře, autobusová doprava, autokary (pronájem), automobilová doprava, automobily (pronájem), cestování (rezervace), dodávka zboží poštou, doprava (informace o), doprava (letecká), doprava (lodní a trajektová), doprava (rezervace), doprava (řiční), doprovázení turistů, doručovací služby, jízda výletní lodí, prohlídky (turistické), přeprava turistů, turistů (doprava), organizování cest, organizování exkurzí, organizování okružních výletů a plaveb, organizování prohlídek, osobní doprava; (41) výchova, zábava, sportovní a kulturní aktivity, školení (pořádání a řízení), školky a dětské jesle, školy, vyučování (výchovné služby, výuka a instruktážní služby), vzdělávání (výchovné služby), zkoušení, přezkoušení, služby v oblasti prodeje vstupenek, semináře (organizování a vedení), školství, korespondenční kurzy, organizování a vedení kolokvií, organizování a vedení konferencí, organizování a vedení kongresů, organizování a vedení seminářů, organizování a vedení symposií, organizování kulturních nebo vzdělávacích výstav, výcvik (instruktážní), výcvik (výchovný), vyhledávání elektronických knih a časopisů on-line, vydávání knih, vydávání textů vyjma reklamních; (42) umísťování webových stránek, vyhledávače (poskytování pro Internet); (43) hotelové služby, hotely, hotely (rezervace), penziony, penziony (rezervace).

(511) 26, 35, 39, 41, 42, 43  
(210) O-462932

(111) **304665**  
(220) 07.11.2008  
(151) 19.03.2009  
(540)



(591) Barevná  
(730) **WOOD SYSTEM s.r.o.**, Jana Růžičky 1165/2a, Praha 4, Kunratice, 14800, CZ  
(740) Ing. Marcela Filipenská, Polní 302/32, Žďár nad Sázavou, Žďár nad Sázavou 2, 59102  
(510) (19) montované domy, srubové domy, prefabrikáty a konstrukční prvky pro tyto domy, veškeré jmenované výrobky z nekovových materiálů, veškerý stavební materiál spadající do tř. 19, včetně polozpracovaného řeziva (trámy, prkna, dřevěné panely, překližka, skleněné cihly, dlaždice apod.), přírodní kámen, umělý kámen, cement, vápno, malta, sádra, šterk, kameninové cementové roury, stavební materiál pro stavbu cest, asfalt, smola, živice, přenosné domy, prefabrikáty pro stavebnictví; (37) stavební činnost a veškeré služby s tím související, provádění stavebních prací, zejména stavby občanské, průmyslové a inženýrské, provádění podzemních staveb, staveb na klíč, veškeré stavební práce, truhlářské a tesařské služby spadající do této třídy, sádkartonové práce a montáž sádkartonových konstrukcí i podhledů, montáž zdvojených podlah, provádění izolace objektů a střech, asfaltování, zateplování a čištění budov, rekonstrukce, modernizace a opravy nemovitostí, bytového a nebytového fondu, odstraňování staveb, vodoinstalatérství a topenářství, zprostředkovatelské činnosti v oblasti stavebnictví a služeb souvisejících (stavební povolení, stavební dozor, kolaudace), poradenské a konzultační služby v oblasti stavebnictví, stavebních materiálů a efektivnosti jejich použití; (42) inženýrsko-projektová činnost ve všech oblastech investiční výstavby, urbanismu, krajinářské tvorby a ve všech oblastech pozemních staveb i infrastruktury, projektová příprava staveb, stavebně technické expertizy (rozpočty), počítačová grafika, kontrolní služby (kontrola kvality) v oblasti stavebnictví, statické studie včetně expertiz, služby architekta, znalecké posudky v oboru stavebnictví a stavební ekonomie, rešeršní služby v celé oblasti stavebnictví, inženýrské činnosti.

(511) 19, 37, 42  
(210) O-463609

(111) **304847**  
(220) 31.10.2008  
(151) 01.04.2009  
(540)



(730) **EKRO CZ s.r.o.**, Jihozápadní IV 2363/5, Praha 4, Záběhlice, 14100, CZ  
(510) (29) maso, ryby, drůbež a zvěřina, masové výtažky, ovoce a zelenina konzervované, sušené a zavařené, želé, džemy, vejce, mléko a mléčné výrobky, oleje a tuky jedlé; (32) piva, minerální vody, šumivé nápoje a jiné

nápoje nealkoholické, nápoje a šťávy ovocné, sirupy a jiné přípravky k zhotovení nápojů; (33) alkoholické nápoje (s výjimkou pív); (43) restaurační a stravovací služby a ubytovací činnost, catering a zajištění obsluhy, příprava pokrmů včetně zabijačky, zajištění ubytovacích kapacit.

(511) 29, 32, 33, 43  
(210) O-463388

(111) **305413**  
(220) 22.12.2008  
(151) 11.05.2009  
(540)



(730) **Akcent s.r.o.**, Štěpánská 616/20, Praha 1, 11000, CZ  
(740) PROPATENT, Ing. Vlasta Sedláčková, Pod Pekařkou 1, Praha 4, 14700  
(510) (35) reklamní a propagační činnost; (40) reprografické a fotografické služby, jako vyvolávání a kopírování filmů a snímků, reprografické služby v polygrafickém průmyslu; (42) grafický design včetně webového designu.  
(511) 35, 40, 42  
(210) O-464756

(111) **305470**  
(220) 15.10.2008  
(151) 20.05.2009  
(540)



(730) **EGYM Bohemia s.r.o.**, Na Pankráci 1062/58, Praha 4, 14000, CZ  
(740) Mgr. Jan Hynšt, Vrázova 7, Praha 5, 15000  
(510) (3) mýdla, parfumerie, vonné oleje, kosmetika, vlasové vody (lotions), zubní pasty; (5) potraviny, nápoje a jiné dietní výrobky pro účely léčebné, potraviny biologické a dietetické, vitamínové přípravky, potraviny silící pro děti, nemocné a rekonvalescenty; (30) rostlinné výtažky do požívatin; (31) výrobky zemědělské, zahradnické, lesní, rostliny a přírodní květiny.  
(511) 3, 5, 30, 31  
(210) O-463020



(111) **305471**  
(220) 15.10.2008  
(151) 20.05.2009  
(540)

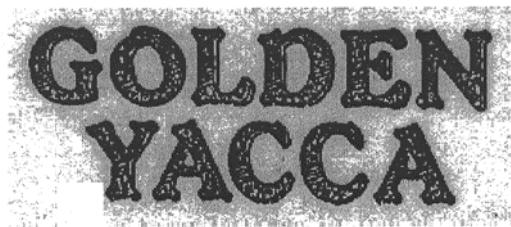

(730) **EGYM Bohemia s.r.o.**, Na Pankráci 1062/58, Praha 4, 14000, CZ  
(740) Mgr. Jan Hynšt, Vrázova 7, Praha 5, 15000  
(510) (3) mýdla, parfumerie, vonné oleje, kosmetika, vlasové vody (lotions), zubní pasty; (5) potraviny, nápoje a jiné dietní výrobky pro účely léčebné, potraviny biologické a dietetické, vitamínové přípravky, potraviny silící pro děti, nemocné a rekonvalescenty; (30) rostlinné výtažky do požívatin; (31) výrobky zemědělské, zahradnické, lesní, rostliny a přírodní květiny.

(511) 3, 5, 30, 31  
(210) O-463021

(111) **305473**  
(220) 21.10.2008  
(151) 20.05.2009  
(540)

### BANÍK

(730) **Pivovary Staropramen s.r.o.**, Nádražní 43/84, Praha 5, 15000, CZ  
(740) Havel, Holásek & Partners s.r.o., Mgr. Ivan Rámeš advokát, Na Florencii 2116/15, Praha 1, Nové Město, 11000  
(510) (32) piva.  
(511) 32  
(210) O-463185

(111) **305719**  
(220) 02.10.2008  
(151) 03.06.2009  
(540)

### PRO JURIS

(730) **PRO JURIS s.r.o.**, Komenského 28, Šestajovice, 25092, CZ  
(740) Mgr. Alena Raisová, advokát, Krhanická 7, Praha 4, 14200  
(510) (45) zprostředkovatelství (mediace).  
(511) 45  
(210) O-462273

(111) **305800**  
(220) 21.01.2009  
(151) 03.06.2009  
(540)

### RFox

(730) **Teco a.s.**, Průmyslová zóna Štářalka 984, Kolín, Kolín IV, 28002, CZ  
(740) A. Holas & partner Patentová a známková kancelář, Ing. Mgr. Hana Holasová, Křížová 4, Brno, 60300  
(510) (9) programovatelné řídicí systémy, elektrické a elektronické zařízení a přístroje pro elektrickou signalizaci, měření a záznam, pro instalaci, rozvod, ovládání a jistištění elektrické energie, pro řízení v otevřené a uzavřené smyčce, spínací elektrická zařízení, vstupní, procesní, přenosová, záznamová a výstupní zařízení, elektronické komponenty, elektronické modulární sestavy, programy pro zpracování dat, elektronické počítače, počítačový hardware a počítačový software, počítačová periferní zařízení, bezdrátová a mobilní komunikační zařízení, počítačové propojovací panely a konektory pro spojení s počítačovými periferiemi; (37) instalace a opravy elektrických strojů a přístrojů v oboru automatizační techniky; (42) projektování elektrických zařízení, poskytování software, činnost odborných poradců v oboru automatizační techniky.

(511) 9, 37, 42  
(210) O-465201

(111) **306049**  
(220) 01.12.2008  
(151) 24.06.2009  
(540)



(591) Barevná  
(730) **Savencia SA**, 42 rue Rieussec, Viroflay, FR  
(740) Kania, Sedlák, Smola, Ing. Lucie Lunzarová, Mendlovo náměstí 907/1a, Brno, Staré Brno, 60300  
(510) (29) mléko, sýry, mléčné výrobky, jedlé oleje a tuky.  
(511) 29  
(210) O-464154

(111) **306572**  
(220) 17.02.2009  
(151) 15.07.2009  
(540)

### TRUMF - ZDRAVÉ KOŘENÍ

(730) **TRUMF International s.r.o.**, Cejl 504/38, Brno, Zábřovice, 60200, CZ  
(740) Kania, Sedlák, Smola patentová a známková kancelář, Mgr. Martina Dvořáková, Mendlovo náměstí 907/1a, Brno, Staré Brno, 60300  
(510) (29) bujóny, vývary, polévky, přípravky a koncentráty pro bujóny, extrakty z koření, bylin a chaluh, jedlá želatina, masové výtažky a extrakty, solené potraviny, potravinářský pektin, konzervované byliny, sušená zelenina, konzervovaná zelenina, zelenina v pikantním nálevu; (30) koření, hřebíček, kari koření, nové koření, paprikové koření, anýz, skořice, šafrán, zázvor, kořeněné omáčky, chuťové přísady do potravin, aromatické přípravky do potravin, marinády, dressinky a zálivky na saláty, masové šťávy a omáčky, škrob jako potravina, sůl.  
(511) 29, 30  
(210) O-465889

(111) **306826**  
(220) 24.02.2009  
(151) 29.07.2009  
(540)

### FORMAFAT

(730) **VVS Verměřovice s.r.o.**, Verměřovice č.p. 225, 56152, CZ  
(740) BOHEMIA PATENT, Ing. Jana Vandělíková, Vodičkova 791/41, Praha 1 - Nové Město, 11000  
(510) (31) krmiva a krmné směsi, krmiva přírodní nebo umělá pro výživu zvířat, minerální krmné přísady, bílkovinné a energetické koncentráty, minerálně vitamínové směsi a premixy, biofaktory a speciální premixy pro výživu zvířat.  
(511) 31  
(210) O-466091

(111) **306827**  
(220) 24.02.2009  
(151) 29.07.2009  
(540)

### MULTIMILK

(730) **VVS Verměřovice s.r.o.**, Verměřovice č.p. 225, 56152, CZ  
(740) BOHEMIA PATENT, Ing. Jana Vanděliková, Vodičkova 791/41, Praha 1 - Nové Město, 11000  
(510) (31) krmiva a krmné směsi, krmiva přírodní nebo umělá pro výživu zvířat, minerální krmné přísady, bílkovinné a energetické koncentráty, minerálně vitamínové směsi a premixy, biofaktory a speciální premixy pro výživu zvířat.  
(511) 31  
(210) O-466092

(111) **306893**  
(220) 19.03.2009  
(151) 29.07.2009  
(540)

### QUENTIN

(730) **AVAX a.s.**, Daliborova 9, Praha 10, 10200, CZ  
(740) PROPATENT, Ing. Vlasta Sedláčková, Pod Pekařkou 1, Praha 4, 14700  
(510) (24) pokrývky, polštáře, deky, povlečení, prostěradla, přehozy, textilní ubrusy, prostírání, utěrky, ručníky a osušky, žínky, závěsy, záclony; (25) oděvy, obuv, kloboučnické zboží.  
(511) 24, 25  
(210) O-466695

(111) **307020**  
(220) 23.03.2009  
(151) 05.08.2009  
(540)

Coaching Systems



(591) Barevná  
(730) **Coaching Systems s.r.o.**, Badeniho 291/3, Praha 6, Hradčany, 16000, CZ  
(740) PROPATENT, Ing. Vlasta Sedláčková, Pod Pekařkou 1, Praha 4, 14700  
(510) (16) výrobky z papíru, tiskoviny, knihy, časopisy, fotografie, plakáty, letáky, kancelářské potřeby; (35) reklamní, inzertní a propagační činnost, poradenství o koučování, odborné obchodní poradenství, zprostředkování výše uvedených služeb v této třídě; (41) školení, výuka, přednášky, výcvik a trénink koučování, koučování pro management, koučování rozvoje osobnosti, vedení lidí motivací, mentorováním, k vyjednávání a komunikační dovednosti, vydavatelská a nakladatelská činnost, poradenství pro výběr povolání, zprostředkování výše uvedených služeb v této třídě; (44) služby psychologa, sociologie, psychologická diagnostika a poradenství, psychologické koučování, služby v oblasti odborného posouzení potenciálu osobnosti, zprostředkování výše uvedených služeb v této třídě.  
(511) 16, 35, 41, 44  
(210) O-466779

(111) **307141**  
(220) 09.03.2009  
(151) 12.08.2009  
(540)



(730) **FERROMET a.s.**, Kollárova 1229, Veselí nad Moravou, 69801, CZ  
(740) Rott, Růžička & Guttman Patentové, známkové a advokátní kanceláře, JUDr. Vladimír Rott, Vinohradská 37, Praha 2, 12000  
(510) (6) ocelové zboží.  
(511) 6  
(210) O-466422

(111) **307486**  
(220) 01.04.2009  
(151) 02.09.2009  
(540)



PREVENCE  
SE MUSÍ VYPLATIT

(730) **Česká republika - Ministerstvo vnitra**, Nad Štolou 936/3, Praha 7, 17034, CZ  
(510) (16) papír, papírenské výrobky, periodické a neperiodické publikace, knihy, časopisy, brožury, učební pomůcky s výjimkou přístrojů; (24) vlaječky (ne z papíru); (28) hry, hračky; (35) reklamní a propagační činnost, shromažďování, třídění, překlad nebo jiné zpracování informací, včetně vytváření, zpracování a třídění dat v rámci databází, zejména systemizace informací do počítačových databází, zpracování specializovaných evidencí, vše v rámci této třídy; (38) počítačová komunikace, poskytování přístupu k databázím, jiným datovým systémům a aplikacím, informační kanceláře; (41) elektronické publikování, výchova, vzdělávání, organizování a vedení seminářů, školení nebo konferencí; (45) bezpečnostní poradenství v oblasti prevence kriminality a ochrany osob a majetku.  
(511) 16, 24, 28, 35, 38, 41, 45  
(210) O-466987



(111) **307487**  
(220) 01.04.2009  
(151) 02.09.2009  
(540)



**PREVENCE  
SE MUSÍ VYPLATIT**  
MINISTERSTVO VNITRA  
ČESKÉ REPUBLIKY

- (730) **Česká republika - Ministerstvo vnitra**, Nad Štolou 936/3, Praha 7, 17034, CZ
- (510) (16) papír, papírenské výrobky, periodické a neperiodické publikace, knihy, časopisy, brožury, učební pomůcky s výjimkou přístrojů; (24) vlaječky (ne z papíru); (28) hry, hračky; (35) reklamní a propagační činnost, shromažďování, třídění, překlad nebo jiné zpracování informací, včetně vytváření, zpracovávání a třídění dat v rámci databází, zejména systemizace informací do počítačových databází, zpracovávání specializovaných evidencí, vše v rámci této třídy; (38) počítačová komunikace, poskytování přístupu k databázím, jiným datovým systémům a aplikacím, informační kanceláře; (41) elektronické publikování, výchova, vzdělávání, organizování a vedení seminářů, školení nebo konferencí; (45) bezpečnostní poradenství v oblasti prevence kriminality a ochrany osob a majetku.
- (511) 16, 24, 28, 35, 38, 41, 45  
(210) O-466988

(111) **307488**  
(220) 01.04.2009  
(151) 02.09.2009  
(540)



**PREVENTION  
PAYS!**  
MINISTRY OF THE INTERIOR  
OF THE CZECH REPUBLIC

- (730) **Česká republika - Ministerstvo vnitra**, Nad Štolou 936/3, Praha 7, 17034, CZ
- (510) (16) papír, papírenské výrobky, periodické a neperiodické publikace, knihy, časopisy, brožury, učební pomůcky s výjimkou přístrojů; (24) vlaječky (ne z papíru); (28) hry, hračky; (35) reklamní a propagační činnost, shromažďování, třídění, překlad nebo jiné zpracování informací, včetně vytváření, zpracovávání a třídění dat v rámci databází, zejména systemizace informací do počítačových databází, zpracovávání specializovaných evidencí, vše v rámci této třídy; (38) počítačová komunikace, poskytování přístupu k databázím, jiným datovým systémům a aplikacím, informační kanceláře; (41) elektronické publikování, výchova, vzdělávání, organizování a vedení seminářů, školení nebo konferencí; (45) bezpečnostní poradenství v oblasti prevence kriminality a ochrany osob a majetku.
- (511) 16, 24, 28, 35, 38, 41, 45  
(210) O-466989

(111) **307489**  
(220) 01.04.2009  
(151) 02.09.2009  
(540)



**PREVENTION  
PAYS!**

- (730) **Česká republika - Ministerstvo vnitra**, Nad Štolou 936/3, Praha 7, 17034, CZ
- (510) (16) papír, papírenské výrobky, periodické a neperiodické publikace, knihy, časopisy, brožury, učební pomůcky s výjimkou přístrojů; (24) vlaječky (ne z papíru); (28) hry, hračky; (35) reklamní a propagační činnost, shromažďování, třídění, překlad nebo jiné zpracování informací, včetně vytváření, zpracovávání a třídění dat v rámci databází, zejména systemizace informací do počítačových databází, zpracovávání specializovaných evidencí, vše v rámci této třídy; (38) počítačová komunikace, poskytování přístupu k databázím, jiným datovým systémům a aplikacím, informační kanceláře; (41) elektronické publikování, výchova, vzdělávání, organizování a vedení seminářů, školení nebo konferencí; (45) bezpečnostní poradenství v oblasti prevence kriminality a ochrany osob a majetku.
- (511) 16, 24, 28, 35, 38, 41, 45  
(210) O-466990

(111) **307703**  
(220) 29.09.2008  
(151) 15.09.2009  
(540)

### IZO-BALL

- (730) **ENROLL CZ spol. s r.o.**, Nová Ves 190, 46331, CZ
- (740) Ing. Vladimír Janko, Pivovarská 53, Jablonec nad Nisou, 46601
- (510) (1) směsi na bázi penzy a bentonitu pro výrobu lehčených betonů; (17) směsi na bázi polystyrenu pro výrobu lehčených betonů; (19) směsi na bázi cementu, pisku a šterku pro výrobu lehčených betonů.
- (511) 1, 17, 19  
(210) O-462631

(111) **307737**  
(220) 19.02.2009  
(151) 15.09.2009  
(540)



- (591) Barevná
- (730) **HOME ART s.r.o.**, U Nového Suchdola 191/24, Praha 6, 16000, CZ
- (510) (20) nábytek a bytové doplňky v rámci této třídy; (35) velkoobchodní a maloobchodní činnost s výrobky uvedenými ve třídě 20.
- (511) 20, 35  
(210) O-465970

(111) **307773**  
(220) 16.04.2009  
(151) 15.09.2009  
(540)



- (591) Barevná  
(730) **Rýznar Jan Ing.**, Olšany 149, Olšany, 78962, CZ  
(740) Halaxová & Halaxová TETRAPAT, RNDr. Zdeňka Halaxová, Jinonická 80, Praha 5, 15800
- (510) (9) počítačový software nahraný nebo ze vzdálené počítačové sítě, software pro správu a využití dat, počítačový software stažitelný z Internetu, řídicí software pro elektrické a elektronické zařízení, software na nosičích, počítače, včetně jejich částí a příslušenství, hardware výpočetní techniky nebo komunikační nebo informační techniky, elektronické databáze a databázové produkty, nosiče dat v elektronické podobě, výrobky výpočetní techniky v rámci této třídy, zařízení a přístroje pro datovou komunikaci v rámci této třídy, elektronické sítě a systémy pro přenos dat, přístroje a nástroje vědecké, námořní, geodetické, fotografické, filmové, optické, přístroje pro vážení, měření, signalizaci, kontrolu (inspekci), záchranu a přístroje pro vyučování, přístroje a nástroje pro vedení, přepínání, přeměnu, akumulaci, regulaci nebo řízení elektrického proudu, elektrické vodiče a jiný elektromontážní materiál, antény, společné televizní antény, elektrické vodiče - kabely v rámci této třídy, zařízení pro vysílání, kódování a dekódování signálů / informací, rozvaděče nízkého napětí, kabely - koaxiální, elektrické aj. v rámci této třídy, vodiče všeho druhu, elektrická a elektronická zařízení pro dozor, ověřování a dálkové ovládání průmyslových operací, dynam, generátorů, alternátorů, transformátorů, rozvaděčů, elektrických kabelů a vodičů, bleskojistik, jističů, spínačů, vypínačů, akumulátorů, baterií, vše v rámci této třídy, mobilní telefony; (35) zprostředkování obchodu v oblasti výpočetní a telekomunikační techniky, sledovacích videosystémů, softwarového vybavení, vybavení počítačů a počítačových sítí a periférií všeho druhu, reklama, propagace a inzerce prostřednictvím všech druhů médií, automatizované zpracování dat, marketingová činnost, průzkumy trhu, informační služby na Internetu, rozšiřování produktů - výrobků k reklamním účelům, elektronický obchod s výrobky ve tř. 9, pořádání reklamních akcí, výstavy komerční a propagační, obchodní a podnikatelské informace, pomoc při řízení obchodní činnosti, dodavatelské služby pro třetí osoby, shromažďování, poskytování, třídění, zpracování a překlad informací do počítačových databází nebo jiné zpracovávání obchodních nebo podnikatelských informací, včetně vytváření, zpracovávání a třídění dat v rámci databází, služby databank - vyhledávání obchodních dat a informací, účetnictví, administrativní činnost, zpracování dat, zejména z oblasti certifikace, zkušebnictví, normalizace, měření a kontroly, nákup a prodej výrobků uvedených ve třídě 9; (37) servisní činnost pro výpočetní a telekomunikační techniku, konfigurace, instalace a údržba počítačů, sítí, informačních databázových systémů a jejich aplikací, montáž, servis a opravy elektrických strojů a přístrojů a elektronických zařízení pracujících na malém napětí a montáž, servis a opravy elektrického vybavení, instalace, servis, případně demontáže zařízení uvedených v tomto seznamu u třídy 9, pronájem a půjčování věcí movitých v rámci této třídy, montáž, údržba a servis telekomunikačních zařízení, montáž, údržba a servis bezpečnostních a signalizačních zařízení, revize vyhrazených elektrických zařízení; (38) datové telekomunikační služby, provozování spojových počítačových sítí, telekomunikační služby pomocí přímého propojení lokálních pevných sítí se sítí mobilních telefonů, mobilní telekomunikační sítě (služby), on-line informační a databázové služby, komunikační služby prostřednictvím Internetu, vnějších a vnitřních sítí, provozování informačních, datových a počítačových sítí, elektronický přenos dokumentů, přenos informací, zprostředkování přenosu dat, zprostředkovatelská a poradenská činnost v

oblasti telekomunikací, telekomunikačních zařízení a sítí, poradenské a konzultační služby v oboru sdělovací techniky a telekomunikačních služeb.  
(511) 9, 35, 37, 38  
(210) O-467303

(111) **307863**  
(220) 30.01.2009  
(151) 22.09.2009  
(540)



- (591) Barevná  
(730) **Železářny Velký Šenov s.r.o.**, Vilémovská 275, Velký Šenov, 40778, CZ  
(740) HALAXOVÁ & HALAXOVÁ, TETRAPAT, RNDr. Zdeňka Halaxová, Dukelská 891/4, Olomouc, 77200
- (510) (6) povrchově upravená i neupravená pásová ocel všeho druhu, ocel všeho druhu, zejména válcovaná, galvanizovaná, profilová, pozinkovaná, zinkochromátovaná, poměděná, pomosazená, poniklovaná a nepokovená v různých jakostech oceli - hlubokotažných až tvrdých, plechy kovové; (35) zprostředkování obchodu a obchodování s výrobky uvedenými ve tř. 6, zprostředkování obchodu a obchodování se službami uvedenými ve tř. 39 a 40, odborné obchodní poradenství, obchodní nebo podnikatelské informace, zprostředkování obchodních kontaktů v oblasti výrobků uvedených ve tř. 6, provádění obchodních operací, pomoc při řízení obchodní činnosti, reklama (on-line) na počítačové komunikační síti, poskytování obchodních informací a obchodních služeb pomocí Internetu, reklama, propagace, inzerce, předvádění zboží, obchodní nebo podnikatelský průzkum, nákup a prodej výrobků uvedených ve tř. 6; (39) skladování zboží, doprava a přeprava nákladů, pronájem vozů a vozidel, povrchová doprava v rámci této třídy, balení zboží, pronájem skladišť, provoz překládacího zařízení, garážování včetně pronajímání, zasilatelství, doprava a skladování odpadu; (40) zpracování a úprava materiálu, zpracování kovů, povrchová úprava kovů, galvanizace, fosfátování, zinkování, broušení, leštění, kovoobráběčství, nakládání s odpady, včetně nebezpečných odpadů a jejich regenerace, sběr a shromažďování odpadů, úprava odpadů, poradenské služby ve výše uvedených oblastech výroby, zprostředkování v oblasti zpracování materiálů, třídění a zpracování odpadů, výroba tepla a elektřiny.  
(511) 6, 35, 39, 40  
(210) O-465442

(111) **308009**  
(220) 09.04.2009  
(151) 29.09.2009  
(540)



(730) **QANTO s.r.o.**, Na Slatince 3279/3, Praha 10, Záběhlice, 10600, CZ  
(740) PROPATENT, Ing. Vlasta Sedláčková, Pod Pekařkou 1, Praha 4 - Podolí, 14700  
(510) (35) reklamní, propagační a inzertní činnost, zprostředkování obchodu s potravinářskými výrobky a nápoji, marketing, obchodní management a administrativní činnost, služby pro oblast maloobchodu a velkoobchodu, velkoobchod zejména s potravinářskými výrobky a nápoji; (37) montáž a opravy zařízení potravinářských obchodů a restauračních prostorů, instalace a údržba výčepních stolic; (39) dopravní a logistické služby, doprava, balení a skladování zboží, manipulace s náklady, zprostředkování dopravy a distribuce; (43) služby v oblasti zajištění stravování a nápojů, zásobování potravinami a nápoji, catering, pronájem zařízení potravinářských obchodů a restauračních prostorů spadajících do této třídy.  
(511) 35, 37, 39, 43  
(210) O-467180

(111) **308038**  
(220) 07.05.2009  
(151) 29.09.2009  
(540)

**FYTOZ CZECH, s.r.o.**

(730) **FYTOZ CZECH, s.r.o.**, Na Průhoně 3412, Mělník, 27601, CZ  
(740) HALAXOVÁ & HALAXOVÁ, TETRAPAT, RNDr. Zdeňka Halaxová, Dukelská 891/4, Olomouc, 77200  
(510) (1) výrobky chemické pro zemědělství, zejména chemická hnojiva pro půdu, zemina a substráty pro zahrádkářskou činnost; (5) dezinfekční přípravky, fungicidy, herbicidy, insekticidy, morforegulátory; (17) fólie pro zahrádkářské účely, fólie pro zemědělské účely; (21) drobné náčiní a nádoby pro zahrádkáře a pěstitele květin a plodin z plastických nebo jiných hmot, keramiky, skla, porcelánu, pálené hlíny, například vědra, džbery, džbány, kbelíky, konve, konvice, demižóny, přenosné vaničky spadající do této třídy, vaničky, misky, misky, sklenice, vázy, amfory, lahve, květináče, kofenáče, koše a košíky pro použití v domácnosti, zavlažovače na zalévání květin a rostlin, kropítka, opěrné tyčky pro rostliny a květiny na aranžování, pastí na hlodavce, lapače hmyzu, klece pro ptáky a domácí zvířata; (31) výrobky zemědělské, zahradnické, lesní a zrní neuvedené v jiných třídách, živá zvířata, čerstvé ovoce a zelenina, osivo, rostliny a přírodní květiny, krmivo pro zvířata, slad; (35) obchodně - poradenské a zprostředkovatelské služby v oblasti pěstování zemědělských plodin a zahrádkářství, marketingové služby, reklamní a propagační činnost, předvádění výrobků a služeb, pořádání výstav komerčního charakteru, zprostředkování obchodu v oblasti zemědělství a pěstitelství, nákup a prodej zemědělského a pěstitelského zboží, maloobchodní a velkoobchodní prodej zemědělských komodit, zprostředkovatelská činnost v oblasti zemědělských komodit a v oblasti sladovnictví a služeb s tím spojených, dodavatelské služby pro třetí osoby, služby v oblasti importu a exportu zemědělských komodit; (36) zprostředkovatelské, informační a poradenské služby týkající se obchodu v oblasti služeb uvedených ve třídě 36, nájem, pronájem a zprostředkování nájmu a pronájmu nemovitostí, pronájem nemovitostí, bytů a nebytových prostor, včetně služeb zajišťujících řádný provoz nemovitostí, bytů a nebytových prostor; (39) doprava, balení zboží a jeho dodávání, uskladňování zboží, pronájem parkovišť, pronájem skladišť, provozování překládacího zařízení, zasilatelství; (44) zemědělské, zahradnické a lesnické služby, zahradní design, zahradní kompozice rostlin včetně zahradních jezírek, poradenství v zemědělství, sadařství a pro drobné pěstitele, služby

v oblasti aplikace hnojiv a chemických ochranných prostředků pro zemědělství, lesnictví, sadařství a drobné pěstitele.  
(511) 1, 5, 17, 21, 31, 35, 36, 39, 44  
(210) O-467828

(111) **308063**  
(220) 19.05.2009  
(151) 29.09.2009  
(540)

**EXTRIFIT**

(730) **EXTRIFIT, s.r.o.**, Dolní Újezd 672, Dolní Újezd, 56961, CZ  
(740) HALAXOVÁ & HALAXOVÁ, TETRAPAT, RNDr. Zdeňka Halaxová, Jinonická 80, Praha 5, 15800  
(510) (5) vitamínové přípravky, vitamínové koncentráty a vitamínové nápoje pro lékařské účely, doplňky potravin minerální, minerální vody pro léčebné účely, minerální doplňky s antioxydačními účinky, farmaceutické a dietetické potraviny a přípravky pro lékařské účely, zdravotní prevenci a rekondici, přírodní léčivé prostředky pro zvláštní výživu, přírodní výtahy bohaté na rostlinné bílkoviny pro léčebné účely, přípravky výživové obsahující enzymy nebo biochemické katalyzátory pro léčebné účely, posilující tekuté přípravky pro sportovce pro léčebné účely spadající do této třídy, poly-opoterapeutické přípravky (léčebné) k odsunutí projevů stáří, přípravky pro hubnutí s léčebnými účinky; (29) protein pro lidskou potřebu, bílkovinné výrobky a ostatní energetické potraviny v rámci této třídy, potravinové doplňky a výživové extrakty obsažené ve třídě 29 a používané pro výživu, přípravky pro sportovce a ostatní osoby vystavené zvýšené tělesné a fyzické námaze na bázi směsi zahradních vláknin v rámci této třídy, rostlinných extraktů a minerálních komplexů pro konzumaci v rámci této třídy, extrakty z chalu jako výživa, výživové přípravky pro denní doplnění stravy (včetně fitness přípravků) v rámci této třídy; (30) potravní doplňky ne pro lékařské účely obsahující látky rostlinného původu, regenerační přípravky rostlinného původu s ionizačními a harmonizačními účinky k posílení imunity a doplnění energie lidského organismu, posilující poživatiny bohaté na bílkoviny obsahující látky rostlinného původu, glukóza pro výživu, sladové výtahy pro lidskou spotřebu, výrobky z medu a melasy, lékořice, příchutě do nápojů spadajících do tř. 30 (kakaové, kávové, čajové), potravní doplňky rostlinného původu obsažené ve třídě 30; (32) nealkoholické nápoje, bioformační širokospektrální regenerační nápoje, iontové nápoje, izotonické nápoje, energetické nápoje, proteinové nápoje, nenávykové nápoje pro stimulaci a regeneraci organismu, a/nebo ke zvýšení jeho výkonnosti, dietní nápoje, koncentráty k výrobě nápojů fortifikované stopovými prvky, vitamíny, přírodními nebo minerálními extrakty, aperitivy nealkoholické, nealkoholické výtahy z ovoce, zeleninové šťávy, mléko arašidové (nápoj nealkoholický), mléko mandlové (nápoj nealkoholický).  
(511) 5, 29, 30, 32  
(210) O-468044

(111) **309008**  
(220) 07.05.2009  
(151) 02.12.2009  
(540)



- (591) Barevná  
(730) **FYTOZ CZECH, s.r.o.**, Na Průhoně 3412, Mělník, 27601, CZ  
(740) HALAXOVÁ & HALAXOVÁ, TETRAPAT, RNDr. Zdeňka Halaxová, Dukelská 891/4, Olomouc, 77200  
(510) (1) výrobky chemické pro zemědělství, zejména chemická hnojiva pro půdu, zemina a substráty pro zahrádkářskou činnost; (5) dezinfekční přípravky, fungicidy, herbicidy, insekticidy, morferegulátory; (17) fólie pro zahrádkářské účely, fólie pro zemědělské účely; (21) drobné náčiní a nádoby pro zahrádkáře a pěstitele květin a plodin z plastických nebo jiných hmot, keramiky, skla, porcelánu, pálené hlíny, například vědra, džbery, džbány, kbelíky, konve, konvice, demižóny, přenosné vaničky spadající do této třídy, vaničky, mísy, sklenice, vázy, amfory, lahve, květináče, kořenáče, koše a košíky pro použití v domácnosti, zavlažovače na zalévání květin a rostlin, kropítka, opěrné tyčky pro rostliny a květiny na aranžování, pastí na hlodavce, lapače hmyzu, klece pro ptáky a domácí zvířata; (31) výrobky zemědělské, zahradnické, lesní a zrní neuvedené v jiných třídách, živá zvířata, čerstvé ovoce a zelenina, osivo, rostliny a přírodní květiny, krmivo pro zvířata, slad; (35) obchodně - poradenské a zprostředkovatelské služby v oblasti pěstování zemědělských plodin a zahrádkářství, marketingové služby, reklamní a propagační činnost, předvádění výrobků a služeb, pořádání výstav komerčního charakteru, zprostředkování obchodu v oblasti zemědělství a pěstitelství, nákup a prodej zemědělského a pěstitelského zboží, maloobchodní a velkoobchodní prodej zemědělských komodit, zprostředkovatelská činnost v oblasti zemědělských komodit a v oblasti sladovnictví a služeb s tím spojených, dodavatelské služby pro třetí osoby, služby v oblasti importu a exportu zemědělských komodit; (36) zprostředkovatelské, informační a poradenské služby týkající se obchodu v oblasti služeb uvedených ve třídě 36, nájem, pronájem a zprostředkování nájmu a pronájmu nemovitostí, pronájem nemovitostí, bytů a nebytových prostor, včetně služeb zajišťujících řádný provoz nemovitostí, bytů a nebytových prostor; (39) doprava, balení zboží a jeho dodávání, uskladňování zboží, pronájem parkovišť, pronájem skladů, provozování překládacího zařízení, zasilatelství; (44) zemědělské, zahradnické a lesnické služby, zahradní design, zahradní kompozice rostlin včetně zahradních jezírek, poradenství v zemědělství, sadařství a pro drobné pěstitele, služby v oblasti aplikace hnojiv a chemických ochranných prostředků pro zemědělství, lesnictví, sadařství a drobné pěstitele.  
(511) 1, 5, 17, 21, 31, 35, 36, 39, 44  
(210) O-467827

(111) **309502**  
(220) 03.08.2009  
(151) 22.12.2009  
(540)

## LE BOURGIN

- (730) **Bourgin Valery Pierre Jean**, Švédská 1036/17, Praha 5, Smícov, 15000, CZ  
(510) (32) piva, minerální vody, šumivé nápoje a jiné nápoje nealkoholické, nápoje a šťávy ovocné, sirupy a jiné přípravky k zhotovování nápojů; (33) alkoholické nápoje; (43) služby zajišťující stravování a nápoje, dočasné ubytování.  
(511) 32, 33, 43  
(210) O-469856

(111) **309517**  
(220) 04.08.2009  
(151) 22.12.2009  
(540)

## LEA

- (730) **Tanzberg Mikulov,a.s.**, č. p. 132, Bavory, 69201, CZ  
(740) PROPATENT, Ing. Vlasta Sedláčková, Pod Pekařkou 1, Praha 4, 14700  
(510) (33) víno; (43) ubytovací a pohostinské služby.  
(511) 33, 43  
(210) O-469934

(111) **309683**  
(220) 22.07.2009  
(151) 29.12.2009  
(540)

## mawis

- (730) **HRDLIČKA spol.s r.o.**, nám. 9. května 45, Tetín, 26601, CZ  
(740) DANĚK & PARTNERS Advokátní a patentová kancelář, Ing. Dr. Vilém Daněk Ph.D., LL.M., patentový zástupce, Vinohradská 17, Praha 2, 12000  
(510) (38) informační a telekomunikační služby na Internetu uvedené v této třídě včetně provozování elektronických nástěnek, diskusních skupin a fór a poskytování přístupu k on-line informačním službám a databázím, přenos dat a informací, služby přístupu a připojení k datovým a informačním sítím a Internetu, poskytování nebo vyvolávání informací z počítačové databáze - v rámci této třídy, komunikační služby prostřednictvím Internetu, vnějších sítí a vnitřních sítí a dalších elektronických prostředků, telekomunikační technologie (Voice over IP, bezdrátové technologie), telekomunikace, komunikace pomocí terminálů nebo počítačů, počítačový přenos pošty a obrazu, komunikace a transakce v síti, tisková agentura, dálkový přenos obrazu a video obrazu, provozování datové sítě, provozování veřejné mobilní radiotelefonní sítě, poradenství v oblasti telekomunikační techniky, zprostředkovatelská činnost v oblasti telekomunikací, výměna, získávání a šíření informací a zpráv prostřednictvím telekomunikační sítě nebo datové sítě nebo sítě výpočetní, informační, komunikační nebo elektronické techniky nebo satelitů nebo kabelu, šíření tiskovin a knih prostřednictvím počítačové, datové, elektronické, telekomunikační nebo informační sítě, služby hlasové schránky, telekomunikační služby, včetně přímého propojení lokální zákaznické pevné sítě se sítí mobilních telefonů, služby krátkých textových zpráv, teletext a služby s ním spojené, poskytování informací (informační kancelář), komunikace spočívající ve výměně, šíření, získávání a poskytování informací a zpráv prostřednictvím telekomunikačních sítí, provozování informačních a komunikačních sítí, provozování internetového vyhledávače, pronájem telekomunikačních zařízení a přístrojů včetně telefonů, služby zaslání zpráv; (41) informace a zprostředkování možností rekreace, rozptýlení, zábavy, zejména prostřednictvím internetu, pořádání divadelních představení, provozování kinosálů, koncertní síně, provozování muzeí, organizování společenských akcí a módních přehlídek, pořádání výstav, organizování plesů, plánování a organizování večírků a oslav, organizování vzdělávacích, zábavných, sportovních soutěží nebo soutěží krásy, organizování kulturních nebo vzdělávacích výstav, organizování živých představení a vystoupení, předprodej vstupenek, knihovny (půjčovny knih), pořádání diskoték, vydavatelská činnost, vydávání knih, elektronické publikování (DTP), poskytování on-line elektronických publikací (bez možnosti stažení), vydávání elektronických knih a časopisů on-line, provozování kasin a heren, provozování her on-line (z počítačové sítě), noční kluby, karaoke, výchovně zábavné klubové služby, kluby zdraví, cirkusy, drezúra zvířat, provozování zoologických zahrad, půjčování filmů, umělecké a módní agentury, estrády, pořádání loterií, filmová tvorba, filmová studia, dabing, digitální zpracování obrazu, nahrávací studia, výroba rozhlasových a televizních programů, zpravodajské služby, obrazové zpravodajství, fotografování, půjčování a pronájem divadelních a jiných dekorací včetně osvětlení, pronájem rozhlasových a televizních přijímačů, půjčování přenosných videokamer, posunková řeč (tlumočení), překladatelské služby, organizování a vedení kolokvií, konferencí, kongresů, seminářů, symposií, informace o výchově a vzdělávání, školení, praktické cvičení, instruktážní výcvik, zkoušení, přezkoušení, dálkové studium, korespondenční kurzy, internátní školy, dětské jesle a školky, prázdninové tábory, náboženská výchova, pomoc a poradenství pro volbu povolání, pořádání a řízení pracovních setkání, tělesná výchova, provozování a pronájem sportovních zařízení - golfových hřišť, stadiónů, tenisových dvorců, plaveckých bazénů, gymnastický výcvik, půjčování sportovního nářadí, s výjimkou dopravních prostředků; (42) tvorba a správa webových stránek a portálů, konzultační, asistenční, analytické, designérské, vyhodnocovací a programovací služby týkající se počítačového software, firmware, hardware a informačních



technologií, konzultace týkající se hodnocení, výběru a zavádění počítačového software, firmware, hardware, informačních technologií a systému zpracování dat, informačních technologií a to i prostřednictvím telekomunikačních sítí, dodávkou on-line, Internetem a sítí World Wide Web, webhosting, webdesign, výzkumné služby, kódování a dekodování zabezpečovacích systémů (tvorba software), poradenská činnost v oblasti aplikace výpočetní techniky, v oblasti informatiky, vytváření virtuálních/počítačových 3 D animací a modelů, informačních technologií, navrhování a realizace automatizovaných systémů řízení, programátorská činnost, projekce počítačových sítí, pronájem software, instalace, opravy, údržba a servis software, vytváření interaktivních aplikací umožňující předávání a tvorbu grafické podoby prostřednictvím sítě Internet, programování, software - návrhy, převod a konverze počítačových programů a údajů (kromě fyzické konverze), převod a konverze údajů a dokumentů z fyzických médií na elektronická média, tvorba a údržba počítačových stránek WEB pro zákazníky, hostování na počítačových stránkách WEB, instalace počítačových programů, návrh počítačových systémů, programování internetových databázových systémů a internetových aplikací, konstrukce WWW prezentací a řešení WWW serverů, aktualizace a údržba počítačových programů, pronájem času dat a údajů na přístup do počítačových databází, zhotovování kopií počítačových programů, technické studie v oblasti počítačů a programového vybavení, výzkum, vývoj a tvorba systémů pro elektronické obchodování včetně příslušného software a hardware, programování multimediálních aplikací, vytváření interaktivních a grafických programů, počítačové animace a vizualizace, grafický design, zavádění, aktualizace, návrhy, strukturování a programování či jiné vytváření databází, jiných datových systémů a aplikací pro jejich zpracování, včetně jejich poskytování přístupu k nim a jejich instalace, zavádění, aktualizace a údržby, návrhy, strukturování a programování či jiné vytváření internetových či intranetových počítačových stránek a nástěnek (webpages a websites) a internetových či intranetových aplikací, hostování (poskytování volného prostoru) pro internetové či intranetové informace, stránky a nástěnky (webpages a websites), hostování (poskytování volného prostoru) pro internetové či intranetové aplikace, převod (konverze) počítačových programů, dat či jiných údajů v elektronické podobě z různých formátů do jiných formátů, převod (konverze) dokumentů, dat či jiných údajů z fyzických médií na elektronická média, zálohování dat a informací elektronickými a počítačovými prostředky a prostřednictvím elektronické pošty, poradenství v oblasti výpočetní a informační techniky.

(511) 38, 41, 42  
(210) O-469651

(111) **309866**  
(220) 09.09.2009  
(151) 06.01.2010  
(540)



(730) **Kotrch Václav**, Revoluční 25, Praha 1, 11000, CZ  
**Kotrch Matouš**, Magistrát Praha 1, Vodičkova 18, Praha 1, 11000, CZ  
**Kotrch Ondřej**, Revoluční 25, Praha 1, 11000, CZ  
(510) (9) veškeré elektronické nosiče, včetně záznamů, software; (16) veškeré tištěné tiskoviny - plakáty, vstupenky, letáky, brožury, zpravodaje, fotografie, grafiky; (35) reklamní činnost, rozšiřování reklamních materiálů, systemizace informací do počítačových databází; (41) kulturní aktivity, zábava, pořádání koncertů, organizování kulturních soutěží, prodej vstupenek, tvorba rozhlasových a televizních pořadů, pořizování nahrávek, organizování živých vystoupení, nahrávání videofilmů, služby nahrávacího studia, v rámci hudební produkce organizování společenských setkání, nakladatelská a vydavatelská činnost; (42) udělování certifikátů, tvorba a správa webových stránek, tvorba počítačových systémů.

(511) 9, 16, 35, 41, 42  
(210) O-470649

(111) **309916**  
(220) 04.05.2009  
(151) 13.01.2010  
(540)



*Všechno nejlepší!*

(591) Barevná  
(730) **MFP paper s.r.o.**, Generála Štefánika 1638, Přerov I - Město, 75002, CZ  
(740) HALAXOVÁ & HALAXOVÁ, TETRAPAT, RNDr. Zdeňka Halaxová, Dukelská 891/4, Olomouc, 77200  
(510) (9) data, databáze a jiné informační produkty na magnetických, optických, elektronických a obdobných nosičích, multimediální produkty na magnetických, optických, elektronických a obdobných nosičích, elektronická periodika a neperiodika, počítačový software, počítačový hardware, zvukové, zvukově-obrazové a obrazové záznamy na magnetických, optických, elektronických a obdobných nosičích, přístroje pro reprodukci zvuku, obrazu a jiných dat; (16) papír, lepenka a výrobky z nich, tiskárenské výrobky, potřeby pro knižní vazby, fotografie, papírenské zboží, lepidla pro kancelářské použití a domácnost, materiál pro umělce, štetce, psací potřeby a psací stroje, kancelářské potřeby s výjimkou nábytku, učební a vyučovací pomůcky s výjimkou přístrojů, tiskařské typy a štočky, periodické a neperiodické publikace, diáře, kalendáře, reklamní předměty z papíru a lepenky, mapy, hroty per, inkousty, kalamáře, kalendáře, potřeby pro malíře patřící do této třídy jako malířské válečky, malířské sady spadající do této třídy, násadky na pera, obrazy, grafiky, pečeti, plakáty, pohlednice, tuhy do tužek, dopisní papír, dopisní sady a soupravy, obaly a obalové materiály patřící do této třídy, umělecké předměty z papíru a lepenky; (35) obchodní činnost, maloobchod a velkoobchod, internetový obchod - vše v oblasti výrobků uvedených ve třídě 9 a 16, zprostředkovatelská činnost v oblasti obchodu s výrobky uvedenými ve třídě 9 a 16.

(511) 9, 16, 35  
(210) O-467726

(111) **309925**  
(220) 28.05.2009  
(151) 13.01.2010  
(540) **AKADEMIE VLÁKNOVÉ OPTIKY A OPTICKÝCH KOMUNIKACÍ**

(730) **PROFiber Networking CZ s.r.o.**, Mezi Vodami 205/29, Praha 4, 14300, CZ  
(740) Loskotová & partneři, patentová a známková kancelář, Ing. Gabriela Loskotová, K závětinám 727, Praha 5, Řeporyje, 15500  
(510) (16) tiskoviny, publikace, sborníky, brožury, učebnice, skripta, letáky, plakáty, kalendáře, fotografie; (35) reklamní činnost; (41) pořádání a organizování přednášek, seminářů, školení, odborných kurzů, instruktáží, soutěží a výstav v oboru vláknové optiky a metalické techniky, zajištění vlastní lektorské činnosti, zprostředkování lektorské činnosti, vydávání certifikátů o absolvování školení, nakladatelská a vydavatelská činnost.  
(511) 16, 35, 41  
(210) O-468282

(111) **310141**  
(220) 24.06.2009  
(151) 26.01.2010  
(540)

### Mladý obal

- (730) **Model Obaly a.s.**, Těšínská 2675/102, Opava, 74601, CZ  
(740) HALAXOVÁ & HALAXOVÁ, TETRAPAT, RNDr. Zdeňka Halaxová, Dukelská 891/4, Olomouc, 77200  
(510) (16) papír, lepenka a výrobky z nich, tiskárenské výrobky, fotografie, papírenské zboží, psací potřeby, učební a vyučovací pomůcky s výjimkou přístrojů, periodické a neperiodické publikace, tiskoviny, diáře, kalendáře, reklamní předměty z papíru a lepenky, obrazy, grafiky, plakáty, pohlednice, dopisní papír, dopisní sady a soupravy, odborné a informační publikace a texty na papírových nosičích, propagační texty a publikace; (35) inzertní, propagační a reklamní činnost, pořádání výstav a veletrhů pro komerční účely, pořádání komerčních soutěží; (41) kulturní a vzdělávací činnost, pořádání a organizování soutěží, organizování a vedení odborných kurzů, seminářů a kongresů, vydavatelská a publikační činnost.  
(511) 16, 35, 41  
(210) O-468977

(111) **310806**  
(220) 28.07.2009  
(151) 24.02.2010  
(540)

### Sobinka

- (730) **Honoris a.s.**, Hostivická 12, Praha 5, 15521, CZ  
(740) DANĚK & PARTNERS Advokátní a patentová kancelář, Ing. Dr. Vilém Daněk Ph.D., LL.M., patentový zástupce, Vinohradská 17, Praha 2, 12000  
(510) (1) chemické výrobky pro farmaceutický průmysl, plastické hmoty v surovém stavu, farmaceutické a chemické výrobky a sloučeniny (užití zejména v biotechnologii a pro výrobu léčiv), chemická činidla (s výjimkou pro lékařské a zvěrolékařské účely), chemikálie pro laboratorní analýzy a vědecké účely a pro průmysl (s výjimkou pro lékařské a zvěrolékařské účely), farmaceutické konzervační přísady, biologické a bakteriální přípravky (s výjimkou pro lékařské a zvěrolékařské účely), bakteriologické přípravky pro octové kvašení, prostředky pro čištění tekutin, chemické a biochemické přípravky pro čištění vody, destilovaná a draselná voda, diagnostické preparáty (s výjimkou pro lékařské a zvěrolékařské účely), kultury mikroorganismů (s výjimkou pro lékařské a zvěrolékařské účely), biochemické katalyzátory, přídatné kapaliny pro použití s abrazivy, syntetické materiály pro absorpci oleje, acetyty, octany, etanáty, aceton, propanon, dimethylketon, acetylen, adhezivní přípravky na chirurgické bandážování, aktinium, aktivní uhlí, roztoky pro odstraňování sranů z akumulátorů, albuminový papír, aldehydy, algináty, alkalické jodidy pro průmyslové účely, alkalické kovy, alkaloidy, etylalkohol, amoniak pro průmyslové účely, amonné soli, amylacetát, amylalkohol, antimon, kyselina antranilová, chemické apretace, arabská guma pro průmyslové účely, argon, arsen, arseničitan olovnatý, arsenové kyseliny, astat, balzám gurjanský na výrobu laků, adhezivní přípravky pro chirurgické bandážování, barium, chemické přípravky pro barvy, baryt, bauxit, chemické přípravky na bělení olejí a tuku, organické bělicí přípravky, benzeny, benzoová kyselina, bezvodý amoniak, jodidovaná a sladová bílkovina, živočišná nebo rostlinná bílkovina jako surovina, bizmut, brom pro chemické účely, celulóza a celulózové deriváty, cer, cesium, citlivý papír, cymen (izopropyltoluen), činidla chemická (s výjimkou pro lékařské a zvěrolékařské účely), přípravky proti zakalení a zamlžení čoček, dehydratační prostředky pro průmyslové účely, fotocitlivé desky, průmyslové detergenty, dextrin (apretura), diastáza (enzym) pro průmyslové účely, diazopapír, dispergační činidla pro olej a ropu, disperze plastické hmoty, ditioničitany, draselná voda, draslík, dřevný líh a ocet, dusičnan bizmutitý pro chemické účely, dusičnan stříbrný a uranu, dusík, dusný oxid, dvochroman draselný a sodný, dysprosium, emulgátory, enzymatické přípravky pro průmyslové účely, epoxidové pryskyřice v surovém stavu, erbium, octová esence, estery, etan, étery, etylalkohol, etylenglykol, etyléter, europium, fenol pro průmyslové účely, mléčné kvasinky pro průmyslové účely, fermium, ferokyanidy, filtrační materiály (chemické přípravky a rostlinné látky), filtrační keramické materiály ve formě částic, uhlík do filtrů, flokulační (vločkovací) činidla, formaldehyd pro chemické účely, fosfatidy, fosfáty (hnojiva), fosfor, fotografická redukční činidla, fotografické emulze a vývojky, fotografický papír, fluor, francium, chemické přísady pro fungicidy, galium, galáty bizmutu, hydroxid bizmutitý, galotaninová kyselina, galvanické přípravky, glukóza pro průmyslové účely, glyceridy, glykol, glykoléter, glykosidy, grafit pro průmyslové účely, rozpouštědla na gummy, helium, hasící směsi, octan hlinitý, holmium, hydráty, hydraulické

kapaliny, hydrogen uhličitán sodný pro chemické účely, hydrochlorečnany, hydroxid amonný a bizmutitý pro průmyslové účely, hydroxidy alkalických kovů, chlor, chlorečnany, chloridy, chemický indikátorový papír, infuzoriová hlinka, křemelina, izotopy pro průmyslové účely, jod pro chemické a průmyslové účely, jodidované bílkoviny, kafr pro průmyslové účely, kalcinovaná voda, bezvodý uhličitán sodný, prostředky pro kalení kovů, kalifornium, kamenec, kamenná sůl, kaolín, karbid, katalyzátory, keramické glazury, keramické materiály ve formě částic užívané jako filtry, ketony, klížící přípravky, kolodium, chemické látky pro kondenzaci, kondenzaci zabraňující chemikálie, korozivní přípravky, kostní uhlí, alkalické kovy, krypton, kreozot pro chemické účely, přípravky pro zpracování kůže, chemické látky pro kvašení vína, kyanidy, kyseliny, kyselinyvzdorné chemické sloučeniny, lakmusový papír, lantan, lecitin jako surovina, lepidla pro průmyslové účely, lithium, louh sodný pro průmyslové účely, lutecium, mangany, mastné kyseliny, chladicí média, metan, metylbenzen, metyléter, mikroorganismy (s výjimkou pro lékařské a zvěrolékařské účely), naftalin, naftalen, nemrzoucí látky (chemikálie), neodym, neon, neptunium, nitrátový papír, oxidy, paladium, papírová vlákna, parafín, peroxid vodíku, peroxoboritan sodný, peroxiuhličitany, chemické přípravky pro výrobu pigmentů, plastifikátory, plutonium, plyn, polokovy, nekovy, praseodym, prometium, protaktinium, štěpitelné chemické prvky, stopové prvky pro rostliny, pryskyřice, přísady chemické do insekticidů a fungicidů, radioaktivní prvky pro vědecké účely, radon, renium, reagenční papír, rtuť, rubidium, sacharin, salmiak, samarium, selen, silikáty, silikony, síra, skandium, umělá sladidla, sladová bílkovina, sodík, soli (chemické přípravky), stroncium, stříbro, sůl (surovina), sulfáty, sulfidy, škumpa (tříslovina), tanin, telur, technecium, terbium, tetrachloridy, těžká voda, thalium, thiokarbanilid, thorium, thulium, titaničitany, toluen, neutralizační přípravky pro toxické plyny, uhličitany, uhlík, uran, urychlovače vulkanizace, vápenec, viskóza, vodík, vulkanizační přípravky, vzácné zeminy, xenon, ytterbium, yttrium, zásady, změkčovač (plastifikátory), želatina pro průmyslové účely, živočišné uhlí, zjasňující chemické přípravky, přípravky na odstraňování tapet; (2) barvy, laky, nátěrové hmoty a pomocné přípravky, barviva a pigmenty anorganické a organické pro různé užití, pigmentové pasty a další preparace pro různé užití, barvy práškové a plnidla, potravinářská barviva, ředidla pro barvy, pojiva pro barvy, ochranné nátěry na dřevo a proti rzi, barvicí hmoty, mořidla, fixativy, přírodní pryskyřice v surovém stavu, kovy ve formě plátků nebo prášků pro malíře, dekorativy, tiskaře a umělce, kovové fólie pro malíře, dekorativy, tiskaře a umělce, hlinka, tonerové náplně pro tiskárny a kopírovací přístroje, barva a mořidla na kůži, ohnivzdorné barvy, ochranné přípravky na kovy, ochranné nátěry na podvozky, antikorozní oleje, stříbření, tempéry, ustalovací přípravky pro akvarely, zinková běloba, značkovací barvy pro zvířata; (3) kosmetické přípravky jako jsou adstringentní přípravky pro kosmetické účely, ambra (parfumerie), antiperspirační mýdlo, antistatické přípravky pro použití v domácnosti, aroma (éterické oleje), barviva na vlasy, barviva toaletní, kosmetické barvy, přípravky pro odstraňování barev -odbarvovače, krémy na bělení pokožky, bělicí a čistící přípravky na kůži, bělicí soli, bergamotový olej, brusiva, citrónový olej (silice), čistící mléko pro toaletní účely, čistící oleje, čistící prostředky, čistící roztoky, přípravky pro čištění umělého chrupu, depilační přípravky, depilační vosk, detergenty (čisticí prostředky), s výjimkou pro použití při průmyslových procesech a lékařství, dezodoranty pro osobní potřebu, šampóny a kosmetické přípravky pro domácí zvířata, éterické esence, éterické oleje, přípravky na holení, jasmínový olej, kadidlo, kamenec (antiseptický přípravek), kolínská voda, kosmetické necesery, kosmetické přípravky pro zeštíhlení, kosmetické tužky, kosmetické přípravky do koupele, koupelové soli, nikoliv pro medicínální účely, krášlicí masky, kosmetické krémy, květinové parfémy (základní látky), výtažky z květin (parfumerie), lak na vlasy, laky na nehty, lepidla pro kosmetické účely, lešticí přípravky, levandulová voda a olej, líčidla, mandlové mléko pro kosmetické účely, mandlové mýdlo, mandlový olej, maskara (barvy a stíny na oční víčka a řasy), medicínální mýdla, mentolová silice (výtažkový olej), mořidla, mýdélka, mýdla, umělé nehty, kosmetické přípravky na obočí, obtisky (ozdobné) pro kosmetické použití, oční řasy (umělé), odlakovače, přípravky na odlíčování, oleje do voňavek, přípravky na ondulaci, opalovací přípravky (kosmetika), spreje pro osvěžení dechu, parfémovaná voda, parfémy, pemza, peroxid vodíku pro kosmetické účely, pížmo (parfumerie), pleťová voda pro kosmetické účely, kosmetické ubrousky napuštěné pleťovou vodou, kosmetické přípravky pro péči o pokožku, pomády pro kosmetické účely, potpourri (směsi voňavých látek), prací prostředky, přípravky pro péči o nehty, pudr (líčidlo), rtěnky, růžový olej, šampóny, tuky pro kosmetické účely, ústní vody, nikoliv pro lékařské účely, vata na špejli (toaletní potřeby), vata pro kosmetické účely, vatové tyčinky pro kosmetické účely, vazelína z ropy pro kosmetické účely, vlasové vody, voda pro holení, voňavkářské výrobky, zubní pasty; (4)



technické oleje a tuky (vyjma potravinářských olejů a potravinářských tuků a éterických olejů), maziva, prostředky na vázání prachu, paliva všeho druhu včetně motorových pohonných hmot, zejména kamenné uhlí, dřevěné uhlí, hnědé uhlí, koks, zapalovací pasty, zapalovací kostky, rašeliny, dřevo, benzin, oleje, topný olej, olej z nafty, pohonné látky pro výbušné motory, ropa, benzol, petrolej, líh, tekutý plyn, propanový plyn, butanový plyn, plyn na svícení, zemní plyn, acetylen, prostředky ke svícení, svíčky, vosková svítidla, noční svítidla a knoty, chladicí olejové kapaliny pro řezání, stearin, topná nafta, vazelína a vosk pro průmyslové účely, oleje pro ochranu a impregnaci dřeva; (5) farmaceutické výrobky a přípravky, bakteriální, chemické, biologické přípravky pro lékařské a veterinární účely, chemicko-farmaceutické přípravky, bylinné čaje pro lékařské účely, byliny (léčivé byliny), drogy pro léčebné účely, diabetické přípravky pro léčebné účely, potraviny pro batolata, náplasti, obvazový materiál, diagnostické preparáty pro lékařské a veterinární účely, dezinfekční přípravky, enzymatické přípravky pro lékařské a veterinární účely, insekticidy, diagnostika pro lékařské a zvěrolékařské účely, chemická činidla pro lékařské a zvěrolékařské účely, chemikálie pro laboratorní analýzy pro lékařské a zvěrolékařské účely, přípravky z mikroorganismů pro lékařské a zvěrolékařské účely, diagnostická činidla pro použití in vitro pro lokalizování rakovinných míst a pro farmaceutické použití, diagnostická činidla biologického původu pro použití při diagnóze nemocí, chemické přípravky pro použití při analýzách DNA pro léčebné účely, živné půdy pro bakteriální kultury, vitamíny pro lékařské a zvěrolékařské účely, antibiotika, aminokyseliny pro lékařské účely, analgetika, anestetika, antiseptika, přípravky pro péči o dutinu ústní pro lékařské účely, léčivé přípravky do koupele, koupelové soli s léčebnými účinky, léčiva na zuby, léčivé čaje, léčivé kořeny, léčivé rostliny, vodičky pro veterinární účely, zvěrolékařské přípravky, tampóny, balzámy pro lékařské účely, bílkovinná potrava pro lékařské účely, cukr pro lékařské účely, čípky, alkohol pro léčebné účely, deodoranty (jiné než pro osobní potřebu), dietetické látky upravené pro lékařské účely, hormony pro lékařské účely, kapsle pro lékařské účely, lékárníčky včetně obsahu, masti pro lékařské účely, soli pro lékařské účely do koupele, vláknina pro lékařské účely, čichací soli, přípravky na čištění vzduchu, diastáza, chinin, chinolin, izotopy, kafir, minerální vody, pásky, peroxid vodíku, radioaktivní látky, radium, ricinová olej, sikativa, želatina (pro lékařské účely), digitalin, digestiva, estery, fenol, étery, formaldehyd, fosfáty, guajakol, hořec, vinný kámen, kolodiu, magnézie, mentol, melissová voda, mouka, rybí moučka, myrobalánová kúra, octany, slad, terpentín, živočišné uhlí, vápno, vše pro lékařské účely, žíravé látky (pro farmaceutické účely), hematogen, hemoglobin, herbicidy, chloroform, jedy, jodoform, jojoba, krevní plazma, media pro bakteriologické kultury, laktóza, mikroorganismy pro použití v lékařství a zvěrolékařství, narkotika, opiáty, projímadla, styptika; (6) obecné kovy a jejich slitiny a výrobky z nich v rámci této třídy, kovové stavební materiály včetně přepravitelných, kovové potřeby zámečnické a klempířské, typové a atypické zámečnické konstrukce, železářské výrobky a drobné kovové zboží kupříkladu dráty, drátěné pletivo, kovová držadla, kovové kolejnice, kovové kolíky, kovové koše, kovová lana neelektrická, kovové barely, kovové potrubí a roury, kovové rošty, kovové lamely, výrobky z kovu, které nejsou obsaženy v jiných třídách, kovové slévarenské formy, kovové konstrukce, výztuhové profily z kovu, profilové konzole pro stavebnictví z kovu, ocelové profily válcované za studena, kovové vyztužovací materiály pro řemeny, kovové části fasád, kovová okna a dveře včetně hliníkových, kovové dveřní a okenní rámy, kovové části dveří a oken, dveřní a okenní kování, okenice kovové, okenní uzávěry a zarážky z kovu, vrata všech typů z kovu, rolety, markýzy a pohyblivé mříže kovové, kovové součásti zinných zahrad, kovové konstrukce prosklených fasád, skleníkové a jiné kovové konstrukce, garážová a průmyslová sekční vrata z kovu, zámečnické výrobky všeho druhu, kovové brány, kovové závory, kovové stavební konstrukce, kovové ploty, kovové lešení, kovová okna, kovové markýzy, kovové a ocelové rolety, žaluzie, řetězy, kovové kabely, dráty a roury, kovové sejfy, hřebíky, šrouby, jiné kovové výrobky, které nejsou obsaženy v jiných třídách, mechanická ovládací zařízení pro vrata, okna, rolety, mříže, obecné kovy v surovém a polozpracovaném stavu a jejich slitiny, kotvy, kovadliny, stavební materiál z válcovaného a litého kovu, rudy; (7) stroje a obráběcí stroje, motory (s výjimkou motorů pro pozemní vozidla), jeřáby (zvedací a zdvihací zařízení), zejména nákladní jeřáby pro nákladní vozy a autojeřáby, zemědělské nástroje kromě nástrojů poháněných ručně, lišně pro vejce, samohybné jeřáby, mechanická a hydraulická zvedací zařízení, pneumatické a hydraulické zdvihací klapky, stroje a zařízení pro čištění, dřevoobráběcí stroje, drtiče pro průmyslové využití, klyky (jako části strojů), pneumatická kladiva, ložiskové štíty pro stroje, žací a sklízecí stroje, lopaty (mechanické), zdvihací zařízení, mechanické kladkostroje, odsávače prachu pro čisticí účely, sací zařízení pro průmyslové využití, sněžné pluhly, radlice, nástroje a nářadí kromě ručních, dorovnávací zařízení

(jako součástí strojů), dřevozpracující stroje a jejich součásti, mechanická zařízení a nářadí na elektrický pohon, pilové čepele (jako součástí strojů), řezací stroje, stolové cirkulární pily (jako součástí strojů), vrtací hlavy jako součásti strojů, vrtací korunky jako součásti strojů, elektrická ruční vrtací zařízení, vrtáková sklíčidla jako součásti strojů, vrtáky na kov a ždivo, průmyslové odsávače prachu a nežístot, elektrické smykové desky; (8) nářadí a nástroje s ručním pohonem, krbové náčiní, krbová dmychadla (ruční nástroje), brousky, brusy, brusné kameny a kotouče, břitvy, čepele, dlátá, dlabací nástroje, dýky, frézovací trny, glazovací nástroje, harpuny, hevery, frézy, hoblíky, hoblíkové nože, holící soupravy, hrábě, jehlové pilníky, kapesní nože, kladiva, kleště, kosíře, kráječce na zeleninu, krumpáče, lící pánve, lisovací nástroje, sázecí lopatky, lopaty, lupénkové pily, lžice, mačety, malířské špachtle, manikúrové soupravy, motyky, naběračky, navlékače jehel, nebožezky, nůžky, nýtovačky, oblé sedlíky, obtahovací řemeny, obloukové pily, obušky, očílky, nástroje na ohýbání trubek, nástroje na ostření, otvíráky konzerv, palice, perforovačky, pěchovadla, perličky, pily, pinzety, pistole ruční na vytlačování tmelu, plečky, podkovářské nože na kopyta, pochvy na šavle, pohrabáče, pokosnice, pořízy, postruhovadla, profilovací nástroje, prořezávače stromů, prostřihovadla, průbojníky, přístroje, rámy na pily, rašple, razidla, rozprašovače insekticidů, rozvodky na pily, ruční nástroje a nářadí, rýče, rydla, řezné nástroje, sbíjecí kladiva, sečné a bodné zbraně, sekáče, sekáčky, sekery, sochory, soupravy pro pedikúru, srpy, strojky na mletí masa, strojky na stříhání, svěráky, šavle, sídla, škrabky na zeleninu, šroubováky, štěpařské nástroje, tvářecí nástroje, tyče brázdící, úhelníky, vidle, vidličky, vochle, vrtáky, ruční vrtáčky, výhrubníky, vypalovací železka, vyorávače, vyrážeče hřebíků, vyrovnávací zařízení na dráty a kovové pásky, výstružníky, zahradnické náčiní, zdviháky, zednické lžice, žehličky neelektrické, žiletky; (9) přístroje a nástroje vědecké, námořní, geodetické, fotografické, filmové, optické, přístroje pro vážení, měření, signalizaci, kontrolu (inspekci), záchranu a přístroje pro vyučování, přístroje a nástroje pro vedení, přepínání, přeměnu, akumulaci, regulaci nebo řízení elektrického proudu, přístroje pro záznam, převod, reprodukci zvuku nebo obrazu, automatické distributory a mechanismy pro přístroje a mince, zapisovací pokladny, počítačové stroje, přístroje pro zpracování informací, počítače, informace a záznamy na nosičích zařazených ve třídě 9, elektronická data a databáze, informační produkty v elektronických, datových, informačních a telekomunikačních sítích všeho druhu, software a hardware, periodika a knihy v elektronické podobě, databázové produkty zařazené ve tř. 9, nosiče dat či záznamů včetně audiokazet nahrané i nenahrané, elektronické, datové nebo informační sítě, multimediální aplikace na nosičích zařazených ve tř. 9 nebo v sítích, interaktivní a grafické programy, software, zejména pro systémy pro přenos dat, dešifrovací soustavy, platební karty nebo magnetické a čipové karty pro použití v bankovníctví, pojišťovnictví, v oblasti služeb a v obchodním styku, mezinárodní platební karty, elektronické peněženky, čipy, multimediální nebo informační katalogy, audiovizuální programy a díla, exponované filmy, hudební díla na nosičích, CD disky, programové vybavení pro počítače, software, hardware výpočetní, komunikační nebo informační techniky, elektronické databáze a databázové produkty, informace a záznamy na nosiči s výjimkou nosičů papírových ze třídy 16, informace a data na nosičích nebo i v elektronických, datových, informačních, počítačových a komunikačních sítích, související software a hardware, elektronické, datové nebo informační nebo komunikační nebo výpočetní sítě včetně jednotlivých součástí a náhradních dílů obsažených ve třídě 9, multimediální aplikace, počítačové hry, identifikátor typu dat informačních technologií, hlavolamy elektrické nebo elektronické - v rámci této třídy, hasicí přístroje; (10) přístroje a nástroje chirurgické, zubní a veterinářské, ortopedické potřeby, speciální nábytek k lékařským účelům, ortopedické bandáže, ortopedické boty, dávkovače pilulek, defibrilátory, dětské dudlíky a lahve, dialyzátory, chirurgické dlahy, elektrody pro lékařské použití, elektrokardiografy, fyzioterapeutická zařízení, hydrostatické postele pro lékařské účely, chirurgické nitě a šicí jehly, chirurgické svorky, chirurgické implantáty, inhalátory, inkubátory pro kojenice, kanyly, umělé končetiny, přístroje na měření krevního tlaku, lasery pro lékařské účely, masážní přístroje, ortopedické pásky, naslouchátka, chirurgické nože, obvazy, operační stoly, podušky pro lékařské účely, rentgenové přístroje pro lékařské účely, zařízení pro rozbor krve, rozstříkovače pro lékařské účely, skalpely, stříkačky pro lékařské účely, ultrafialové záření pro lékařské účely, umělé údy, oči a zuby, materiál na sešívání ran; (11) krby, kama, pece a sporáky na tuhá, kapalná a plynová paliva a na elektrický proud a jejich součásti a příslušenství, přístroje pro pečení, opékání, grilování a příslušenství, zahradní grily, mikrovlnná zařízení, elektrické topné, chladicí a větrací systémy, klimatizace, osvětlení stavebního lešení a výkopů, přístroje a zařízení pro vaření, chlazení, větrání a ohřívání vzduchu nebo zařízení pro úpravu vzduchu, zařízení pro rozvod vody, topení, výrobu páry,

digestoře, přístroje pro topení a větrání sklenic, zařízení na sušení krmiva, solární tepelné akumulátory -kolektory, lampová svítidla a lampióny, zahradní lampy a lampy pro osvětlování rostlin, lampy germicidní - ničící bakterie, kapesní svítilny, přístroje a zařízení pro chlorování bazénů, na úpravu, víření a ohřívání vody, zejména zásobníky a průtokové ohříváče vody, osvětlování a svítidla všeho druhu, vanové a sprchové kabiny, vybavení koupelen, saunová zařízení, solária, sanitární zařízení včetně klimatizačních zařízení, zařízení proti oslnění, lampy, žárovky, reflektory, osvětlovací přístroje a zařízení, ventilační přístroje, zařízení na odmlžování a rozmrazování oken, tepelné výměníky, kompresory jako nedílné součásti topných a klimatizačních zařízení, lednice, mrazáky, noční lampičky, bezpečnostní zařízení pro plynové nebo vodovodní zařízení a potrubí, grily, hořáky, hydranty, přístroje na výrobu páry; (12) vozidla, dopravní prostředky pozemní, vzdušné nebo vodní, náhradní díly pro dopravní prostředky pozemní a vodní, s výjimkou pneumatik, jejich protektorů, duší a záplat pro ně, k zamezení unikání vzduchu při jejich poškození, startéry a jejich části, brzdová obložení pro motorová vozidla, např. bubny, čelisti, brzdové lamely, brzdové destičky a hadičky, filtry pro motory pozemních vozidel, olejové, palivové a vzduchové filtry, ventilátory, rozvodové, klínové a drážkové řemeny, ložiska kol a tlumičů, napínačky rozvodových řemenů, lanka, táhla, náhony tachometru, rukojeti řadicích pák, klaksony, výstražná, zabezpečovací a poplašná zařízení pro vozidla, jízdní kola všech typů a druhů, dále součásti nebo příslušenství jízdních kol, zejména pneumatiky jízdních kol, blatníky jízdních kol, brzdy jízdních kol, ráfky jízdních kol, duše pro jízdní kola, paprsky pro jízdní kola, řetězy na jízdní kola, stojany pro jízdní kola, řídítka jízdních kol, pumpy pro jízdní kola, nosiče jízdních kol, ochranné kryty k jízdním kolům, ozubená kola jízdních kol, pedály pro jízdní kola, sedadla jízdních kol, potahy sedadel jízdních kol, rámy na jízdní kola, směrovky pro jízdní kola, zvonky jízdních kol, kola pro jízdní kolo, košíky speciální pro jízdní kolo; (13) střelné zbraně, střelný prach, roznětky elektrické, roznětky třecí, rozbušky pro výbušninu, zápalné šňůry pro výbušninu, pyrotechnické výrobky, ohňostroje, munice, nábojnice, palebné plošiny, pažby, plynové zbraně, pyrotechnické výrobky, roznětky pro výbušninu, samozápalné látky, slzotvorné zbraně, sportovní střelné zbraně, tlumiče pro zbraně, výstražné signální střely do mlhy, zaměřovači zrcadla pro zbraně; (14) zlatnické a klenotnické výrobky třídy 14, bižuterie, všechny druhy šperků s pravými i syntetickými kameny, prsteny, náhrdelníky, náramky, řetízky, korále, rhodium, pudřenky z drahých kovů, perly, amulety (šperky), flakóny z drahých kovů, ozdobné jehlice, medaile, medaile z vzácných kovů, medaile z obecných kovů, medailony, odznaky z drahých kovů, medaile z drahých kovů, exkluzivní a umělecké klenoty z drahých kovů a jejich slitin, hodinářské výrobky a chronometrická zařízení, vzácné kovy a jejich slitiny a výrobky z těchto látek nebo z postříbeného nebo z pozlaceného kovu, klenoty, bižuterie, drahokamy, umělecké předměty z vzácných a obecných kovů, spadající do třídy 14, hodinářské potřeby a chronometrické přístroje, hodinky, hodiny, drahé kovy a jejich slitiny, jakož i předměty z nich vyráběné, poplátované předměty (s výjimkou nožičského zboží, vidliček a lžiček), zejména postříbené, pozlacené nebo platinované uměleckoprůmyslové a ozdobné předměty, pouzdra na medaile a šperky, spadající do této třídy; (15) hudební nástroje (s výjimkou mluvicích strojů a přístrojů pro bezdrátovou telegrafii a telefonní spojení), akordeony, flétny, bubny, kůže na bubny, paličky na bubny, dudy, dirigentské taktovky, flašinet, gongy, harfy, harmonia, harmoniky, hoboje, housle, hubičky dechových nástrojů, klapy a klávesnice na hudební nástroje, kobylky pro hudební nástroje, elektronické hudební nástroje, hudební skříně, kastaněty, klavíry, kontrabasy, kornety, kytary, ladicí klíče, mandoliny, měchy do hudebních nástrojů, náustky na hudební nástroje, opěrky na housle, piana, pišťaly varhan, podbradky na housle, rohy, ruční zvonky, smyčce, strunné nástroje, syntezátory, trombony, trsátka, trumpety, violy, xylofony, zvonkohry, žině na smyčce; (16) modelářské zboží, modelovací hmoty, modelovací materiál z plastické hmoty, lepidla pro modelářství, šablony, papír a výrobky z papíru všeho druhu, jako papír pro kopírování, papír balicí, papír voskovaný, filtrační papír, tiskářské výrobky, potřeby pro knižní vazby, plakáty, neperiodické i periodické publikace, například brožury, časopisy, kalendáře, katalogy, ročenky, knihy, oběžníky, zpěvníky, knihy k nalepování výstřižků (alba), komiksy, archy papíru, listy, tiskoviny, poutače z papíru nebo z lepenky, mapy, atlasy, obrazy, pohlednice a jiné propagační a informační materiály a upomínkové předměty, spadající do této třídy, jako propagační publikace, ročenky, papírové propagační samolepky, manuály, noviny, knihařské výrobky, papírové podložky pod sklenice, i pivní, papírové ubrousky a ubrusy, obaly na lahve, lepenka a kartonážní výrobky, alba, blahopřání i hudební, diagramy, fotografie, stojany na fotografie, grafické reprodukcce, grafiky, lepty, listy, litografie, olejotisky, malby (obrazy) zarámované či nezarámované, letáky, portréty, prospekty, rytiny, psací potřeby, tiskařské

typy, štočky, obaly z papíru, známky, samolepky, bloky (papírnické výrobky), dopisní papír, etikety, kromě textilních, formuláře, karty, karty a pásy papírové na počítačové programy, obálky, poštovní známky, pořadače (kancelářské potřeby), papírnické zboží kancelářské, obalové materiály, pouzdra na pera, pouzdra na razítka, přípináčky, razítka, seznamy (rejstříky), těžítka, tikety, účetní knihy, zápisníky (notesy), krabice lepenkové nebo papírové, obtisky, pásy doutníkové, podložky (psací), pouzdra na doklady, praporky, pytlíky jako obaly (z papíru nebo umělých hmot), ručníky papírové, štíty vývěsní z papíru nebo z lepenky, tabule reklamní z papíru nebo lepenky), učební a vyučovací pomůcky s výjimkou přístrojů; (17) materiály těsnící, ucpávací, izolační, azbest, fólie z celulózy, svařovací dráty z umělých hmot, ebonit, izolační laky, nátěry, tkaniny a oleje, kaučuk syntetický, gumové obaly, objímky na potrubí, izolační pásy, izolační plst, skleněná vlna, umělé hmoty jako polotovary, zvukově izolační materiály, zábrany volné proti znečištění, plastové a pryžové výlisky pro různá odvětví průmyslu, dielektrika, umělé hmoty nebo polozpracované pěny jako filtrační, spojovací nebo izolační hmoty, fólie izolační, viskózní, z regenerované celulózy a z dalších umělých hmot, kromě fólií na balení, guma, gutaperča, azbest, kaučuk, minerální vlna, pryskyřice akrylátové nebo syntetické, slída, vulkánfibr, vše jako surovina nebo polotovar, hadice ohebné (nekovové), hadice z textilních materiálů, lepicí pásy kromě pásek pro léčebné účely, pro kancelářské účely a pro použití v domácnosti, gumové nárazníky na tlumení nárazů, nitě z umělých hmot, kromě nití k textilním účelům, těsnění, podklady, výplně a ucpávky z materiálů spadajících do této třídy, zvukově-izolační materiály a další izolační materiály spadající do této třídy; (18) kůže, imitace z kůže, výrobky z nich, pokud nejsou obsaženy v jiných třídách, surové kůže, kufry a cestovní brašny, hole, hole se sedátkem, chlebníky, kožené krabice na klobouky, biče, postroje na koně a sedlářské výrobky, cestovní tašky, batohy, zavazadla pro nošení na zádech, zavazadla s popruhy či řemeny, kufříky, diplomaty, aktovky, kabelky, peněženky, pásy, váčky, pouzdra na kreditní karty, portfolia, diáře, adresáře a pouzdra na šekové knížky, vše vyrobeno z kůže, soupravy cestovních zavazadel a toaletních kufříků z kůže, kožené šňůrky, lemovky, zástěry a příkrývky nohou, jmenovky, klíčenky, kožesíny (kůže zvířat), semiš, kožené řemeny, ruksaky, cestovní obaly na oděvy, školní tašky, kožené předměty, zboží, obaly a pouzdra zařazené ve tř. 18, vaky, cestovní vaky, náprsní tašky, nákupní tašky, cestovní tašky, tašky na kolečkách, tašky lovecké, tašky a vaky na nošení dětí, plážové tašky, taštičky řetězové (kromě taštiček z drahých kovů), pouzdra, kazety, kufříky a necesery s toaletními potřebami, tomy, zavazadla, deštníky, slunečníky; (19) stavební materiály nekovové - surové nebo polozpracované a nekovové stavební výrobky a konstrukce obsažené ve třídě 19, neohébné trubky nekovové pro stavebnictví, přenosné konstrukce nekovové, beton, břidlice, cement a cementové desky, cihly, lepenka dehtovaná a pro stavební účely, nekovové dlaždice na podlahy, na stěny a pro stavebnictví, stavební dřevo, nekovové dveře, geotextilie, stavební kámen, kamenina pro stavebnictví, nekovové konstrukce, střešní krokve a krytiny, křemenný písek, latě, lemování střeš, nekovová lešení, lišty nekovové, malta, též suché maltové směsi, malta stavební, mozaiky pro stavebnictví, mramor, nátěrové hmoty pro stavebnictví, nekovové nosníky, nekovové obklady, nekovové obklady stěn a zdí, obklady vinylové, nekovová obložení ve stavebnictví, obložení dřevěná, ohnivzdorné cementové ochranné vrstvy, nekovové okenice, nekovová dveřní okénka, nekovové rámy, nekovové okenní rámy, omítky, též sanační a strukturální omítky, omítkové směsi i hotové, zateplené omítky, opuka, nekovové stavební panely, nekovové pláště budov, papír pro stavebnictví, nekovové ploty, plst pro stavební účely, parketové podlahy, vlisy u podlah, podlahy nekovové, též lité, prkna, nekovové překlady okenní a dveřní, překližka, nekovové příčky, rákos pro stavební účely, venkovní rolety kromě kovových a textilních, řezivo, nekovové římsy a lišty pro římsy, sádra, sádrové bloky, sádrokartony, sádrovec, nekovová schodiště, nekovové schody a stupně, stavební sklo, sklo izolační pro stavby, mozaikové sklo, sklo okenní kromě skel pro automobily, tabulové sklo pro stavby, nekovové přenosné stavby, nekovové stavební hmoty, nekovové stropy, struska jako stavební hmota, šindele, škvára, šterk i drčený, střešní nekovové tašky, nekovové trámy, nekovové drenážní trubky, kameninové trubky, nekovové trubky, tvárnice, úžlabí střeš nekovová, vápenec, materiály, na stavbu a pokryv či potahy vozovky, nekovové výtuzě pro stavebnictví, nekovové zárubné dveře, nekovové okapní žlaby, žáruvzdorné materiály, směla, asfalt, nekovové pomníky; (20) nábytek (bytové zařízení), sedadla, lůžka, lehátka, stoly, křesla, židle, postele, výrobky ze dřeva, korku, rákosu, třtiny, vrbového proutí, rohoviny, kostí, slonoviny, kotic, želvoviny, jantaru, perleti, mořské pěny, buničiny, pokud nejsou zařazeny v jiných třídách, kování na okna (nekovové), křesla, stoly na květiny, lišty u nábytku z umělých hmot, školní nábytek, nábytkové police, police do registračních skříní, rámy, bambusové závěsy, barely (nekovové), bečky

(nekovové), bedny (nekovové), bidla nekovová, boudy, pelechy, hnízda pro domácí zvířata, stojany na časopisy, části nábytku ze dřeva, čepy (nekovové), čísla domovní kromě kovových a svítících, dávkovače ručníků, upevněné, (nekovové), dekorační předměty (přenosné), desky (stolní), desky k vystavování zboží, desky pod psací stroje, stojany na deštníky, držáky na kartáče, držáky na noviny, držáky na záclony a závěsy, kromě držáků z textilních materiálů, dřevěné rolety, dvířka k nábytku, fitinky na rakve (nekovové), gauče, háčky na oděvy (nekovové), háčky na záclony, háky k věšákům (nekovové), skříňky na hračky, chodítka dětská, věšáky na kabáty, kádě, kancelářský nábytek, kartotéky (nábytek), kazety na šperky, kromě kazet z drahých kovů, tabule s háčky na zavěšení klíčů, stojany na klobouky, sloupky na drápání pro kočky, kolébky, kolečka k nábytku nekovová, komody kontejnery (nekovové), kontejnery přepravní (nekovové), konzole na záclony a závěsy, ozdobné závěsy z korálků, koše, košíky (nekovové), krabice ze dřeva nebo z umělých hmot, kryty ochranné proti záru pro domácnost, křesla kadeřnická, podstavce na květináče, stojany na lahve, lavičky (nábytek), lávky (nekovové), lehátka skládací, lékárníčky, lenošky, lištové rolety vnitřní, žaluzie, lůžka vodní, lůžkoviny (s výjimkou ložního prádla), mechanoterapeutická lůžka, stoly na masáže, matrace, matrace nafukovací, kromě matrací k léčebným účelům, stojany na odkapávání nádobí, obaly ochranné na oděvy, obložení nábytku (nekovové), ramínka na oděvy, ohrádky pro děti, opěrky na hlavy (u nábytku), ošátky, ozdoby nástěnné (bytové zařízení), ozdoby pohyblivé (ozdobné pohyblivé před mety vydávající zvuky, zpravidla zvonečky nebo tyčinky), ozdoby z umělých hmot pro potraviny, palety (nakládací, nekovové), palety na manipulaci se zbožím (nekovové), paravány (nábytek), pelesti postelí dřevěné, stolky pojízdné pro počítáče, podhlavníky, podnožky, podušky, podušky nafukovací, kromě podušek k léčebným účelům, pohovky, pohovky čalouněné s podnožkou police, police na knihy, polštáře pro domácí zvířata, poštovní schránky, kromě zděných a kovových, poutače ze dřeva nebo z umělých hmot, prádelníky (se zásuvkami), prkénka na krájení a sekání masa, proutěné zboží, příborníky psací stoly, pultíky, pulty, rakve, rámy (na obrazy), rámy na vyšívání, ratan, regály, registratury, reklamní předměty nafukovací, sekretáře, servírovací stolky pojízdné (stupně, nekovové), schůdky pohyblivé pro nastupování cestujících (nekovové), stříbřené sklo (pro výrobu zrcadel), skříně, skříňky na jídlo (spížky, nekovové), sláma pletená (s výjimkou rohoží), sofa, spací pytle na kempování, stojany na střelné zbraně, stolky odkládací, stolky toaletní, stoly výškové, stoly pracovní, stoly zámečnické (nekovové), šoupátka nekovová (kromě šoupátek jako součástí strojů), špalky na krájení a sekání masa (pro řezníky), štítky (identifikační, nekovové), štíty (vývěsní) ze dřeva nebo umělých hmot, tabule vývěsní, truhlářské umělecké výrobky, truhly (nekovové), tyčky k rostlinám, umělecká díla ze dřeva, vosku, sádry nebo umělých hmot, umělecké truhlářské výrobky, urny pohřební, váhy na nošení břemen, vějíře, vitríny (nábytek), vycpaná zvířata, zámky (kromě kovových a elektrických), zástěny, zástěny ochranné u topenišť pro domácnost, zásuvky, zrcadla, desky skleněné pro zrcadla, žebříky ze dřeva nebo z umělých hmot, žerdě (vlajkové), židle vysoké pro děti, sklápovací sedadla, police a koše na ručníky pro hosty; (21) náčiní a nádoby pro domácnost nebo kuchyň, nádoby (spadající do této třídy, kromě nádob z drahých kovů), sklo a skleněné zboží, porcelánové a kameninové, zejména suvenýry a miniatury, sklenice, číše, skleničky, jídelní, kávové a čajové servisy, mísy, tácy, talíře, talířky, džbánky, džbány, vázy, vázičky, lahve, sklo surové nebo polozpracované jako upomínkové předměty, lahvičky, dárkové předměty ze skla a keramiky, upomínkové předměty a výrobky ze skla, porcelánu, kameniny a plastických hmot, které nejsou zahrnuty v jiných třídách včetně keramických miniatur, a další umělecké a upomínkové předměty v rámci této třídy, toaletní kuffíky, talíře, sklenice na pití, rohy na pití, poháry, porcelán, otvíráky na lahve, vybavení koupelen, jmenovitě držáky mýdla, misky na mýdlo, nádoby na mýdlo, držáky na zubní kartáčky, věšáky na ručníky, držáky poliček, police, držáky sklenic, kulaté věšáky na ručníky, vanová madla, držáky ručníků, háčky na ručníky, držáky na papírové role, soupravy kartáčů, skládající se z čistící štetky a stojanu pro ní, nožní opěry, obalové sklo, lahve, hřebeny a mycí houby, kartáče, čistící prostředky, hrnečky, nádoby na pití, čajové konvice neelektrické nikoliv z drahých kovů, schránky na pečivo, soupravy kuchyňského nádobí, kuchyňské hrnce, kotlíky, soupravy kořenek, solničky, slánky, pepřenky, mlýnky na pepř, kalíšky na vejce, lžice, květináče, krabice na jídlo, stojánky na jídelní lžičky, pokladničky na peníze nekovové; (22) lana, vazné sítě, zejména rybářské sítě, síťové tašky, cely, plachty, lodní plachtovní, pytle pro přepravu a skladování hromadného zboží, materiály k polstrování (žíně, vycpávkový kapok, peří, mořské řasy, surová vlákna na předení), provazy a šňůry na balení, cupanina, česaná vlna, dřevitá vlna, filtrační vata, surové hedvábí, dřevěné hobliny, mořské chaluhy jako čalounický materiál, chlupy zvířat, juta, kabely (kromě kovových), kapok, kajčí peří, karbonová vlákna na

textilní užití, kavylová vlákna, kokosová vlákna, konopí (materiál), koudel, bavlněná koudel, lanka svisle posuvného okna s protizávažím, surový len, vlečná lana pro automobily, peří do lůžkovin, lodní plachty, maskovací sítě, vycpávkové materiály s výjimkou gumových a plastových, motouzy, řemeny s výjimkou kovových na manipulování s nákladem, vlněný a bavlněný odpad, ovčí rouno, papírové provazy, pásky (kromě kovových) na uvazování, peří jako čalounický materiál, kajčí peří, piliny, plachtoviny na maskování, plachtovina nepromokavá dehtová, vozové a lodní plachty, pletené provazy na zhotovování bičů, pletivo na sítě, konopné popruhy, příže na sítě, pytle na přepravu a uskladnění volně loženého (sypaného) zboží, raťovité lýko, rolety ze syntetických materiálů, rybářské sítě, řemeny nekovové na manipulaci s nákladem, sisal, síťky, síťkovina, smyčky závěsné (kromě kovových) na manipulaci s nákladem), srst zvířat, stany, surové hedvábí a len, textilní vlákna, filtrační vata, výtrací přepážky z dehtové plachtoviny, kokosová vlákna, nekovová vlákna na použití v zemědělství, vlákna (kromě kovových) na uvazování, česaná vlna, dřevitá vlna, vlněný odpad, zámotky bource morušového, žaluzie lištové okenní, provazové žebříky, žíně; (23) příže, materiály ke tkaní, elastické nitě na textilní použití, předené hedvábí, kaučuková příže na textilní účely, látačí nitě a příže, jutové, lněné, hedvábné, na šití, pružné, vlněné, bavlněné, předená vlna, příže česaná vlněná, tkalcovská příže, skleněná vlákna na textilní účely, kokosová vlákna, konopná vlákna, vlákna z umělých hmot na textilní použití, žinylková, předená; (24) látky, tkaniny, a textilní výrobky v rámci této třídy, ubrusy, závěsy, okenní záclony, prostírání, bytové textil, pokrývky, přehozy, potahy, povlaky na pokrývky, prádlo ložní a stolní, příkrývky prošívané prachové a péřové, příkrývky z dutého vlákna, barchet, brokát, cestovní příkrývky, ručníky, damašek, drožet, držáky na záclony a závěsy z textilních materiálů, esparo, etamin (záclonovina), frýz, gáza jako tkanina, hedvábí, látkové kapesníky, jutové textilie, kanava na vyšívání a tapiserie, kartoun, korouhve, praporce, koupelnové textilie (s výjimkou oblečení), krep, manšestry, povlaky na matrace, matracovina, moleskin, moskytiéry, potahy na nábytek z textilních materiálů, textilie pro obuv, hrubé ztužené plátno, voskované ubrusy, plědy, plst, textilní podšívky, pogumované textilie, polštářové ozdobné pokrývky, portiéry (závěsy), potahy na nábytek ze syntetických materiálů, potahy na postele, povlaky na sklápěcí kryty toalet, ochranné povlaky na polštáře, povlečení z papíru, prádlo pro domácnost, stolní prádlo, vyšívání prádlo, prapory, pytlovina, rajón, ramie, rubáše, mycí rukavice, spací pytle, sprchové závěsy z textilu nebo umělé hmoty, stolní ubrusy látkové, sypkovina, taft, textilní tapety, netkané textilie, textilie z juty, textilie žinylkové, textilní podšívky, tkaniny k textilnímu použití, konopné tkaniny, tkaniny napodobující kůži, tkaniny pro čalouníky, tkaniny přílnavé za tepla, tkaniny sisalové, tkaniny ze skleněných vláken pro textilní užití, úplet, utěrky, utěrky na sklo, závěsy skleniční nebo plastové, zefír, žerzej, hygienické žinky; (25) textilní výrobky spadající do této třídy, oděvy včetně sportovních oděvů a oděvů pro volný čas, obuv včetně sportovní obuvi, pantofle, sandály, střevice, pokrývky hlavy, kloboučnické zboží, zejména baret, cylindry, čapky, čepice, klobouky, klobouky textilní, punčochové zboží, rukavice včetně bez prstů, palcových a dámských dlouhých, rukávniky, konfekce, zejména svrchní oblečení, např. bundy, vesty, saka, trička a nátělníky, fleecové (počesávané) oblečení, trepky, jamy, letní, podzimní a zimní oblečení dámské, pánské i dětské jako šaty krátké i dlouhé, košile, polokošile, bundokošile, obleky, halenky, kalhoty krátké i dlouhé, kabáty a pláště, šátky a šály, uniformy, kostýmy, jeansy, kombinézy, dětské oblečení, elastické pletené zboží, kožichy, kožešiny (oděvy), oděvní zboží, oblečení z kůže a z imitace kůže, prádlo osobní, prádlo spodní všeho druhu, oděvní doplňky spadající do této třídy, šponovky, plavky a plážové oblečení, oblečení do deště, oblečení na tenis, na golf a na další sporty, blejzry, pláštěnky, kabátky, živůtky, smokiny a večerní oblečení, svetry, pulovry, paleta a ponča včetně kožešinových, teplákové soupravy, oblečení na spaní a domácí oblečení, župany, spodky, negligé včetně pletených a krajkových, kombiné, korsety, bokovky, podprsenky, cvičební, baletní a sportovní trikoty, punčochy, ponožky a punčochové kalhoty, spodničky, kimona, kaftany, oblečení typu kabuki, harémové oblečení, kravaty, motýlky, přezávky, obuv určená pro jízdu na snowboardech a ostatní obuv ve tř. 25, podkolenky, turistické oděvy, pracovní oděvy spadající do této třídy, oděvnícké zboží z elastických tkanin, cyklistické oděvy, nátepničky, sportovní čelenky, džínové oblečení pro děti i dospělé, boa (kožešinové límce), body (spodní prádlo), bryndáčky (ne z papíru), kamaše, kapuce, kostýmy (maškarní), košilová sedla, koupací pláště, pracovní pláště spadající do této třídy, legíny, limečky, livrej, manžety, noční kabátky, opasky, pásky ke kalhotám, plenky dětské textilní, pletené zboží (stávkové zboží), podpatěnky, podpatky, podrážky k obuvi, podvazky, potítka, pytle na oděvy, ramínka u dámského prádla, slintáčky (ne z papíru), snimatelné límce, šerpy, výbavička pro novorozence, zástěry, závoje, zimníky; (26) galanterie textilní pro vyšívání, jehly šicí, krajky, lemování, spony na oděvy nebo šaty, stehované obruby, zipy, stuhy,

cedulky a značky na prádlo, krabice pro šicí potřeby, ozdoby na oděvy, bambule, brože, copy vlasové, čelenky, gumy do prádla, hřebky na látání, jehelníčky, jehlice, kalouny, kanýry, umělé kniry, korzetové kostice, knoflíky, kokardy, krajky, květiny umělé, náplety, náprstky, natáčky, obruby, lemovky, oděvní šňůrky, ozdobné odznaky, ovoce umělé, pajetky, panenky čajové, paspulky, patentky, paruky, pštroší pera, ptačí peří, podvazkové pásy, pikoty, prýmký, porta, popruhy na vodění dětí, přezky, přičesky z vlasů, rozety, síčky do vlasů, sponky do vlasů, startovní čísla, stehované obruby, střapce, šněrovaadlo do bot, špendlíky, třásně, tkaničky do bot, tupé, umělé věnce, spony na šle, vlásenky, volány, umělé vousy, vrkoče, vycpávky ramenní, výšivky, výztuže límců, lemovky na záclony, zdrhovadla, zipy, žinylka; (27) koberce, linolea a jiné zboží sloužící jako povrch podlahy, zejména pásové nebo plátové povrchy podlahy z umělé hmoty nebo gumy, malé koberce, běhouny, předložky, kobercové podlahy, kobercové dlaždice, předložky okolo postelí, tapety (s výjimkou látkových tapet), rohožky, rohože; (28) součásti a stavebnice pro výrobu modelů letadel, aut, jiných dopravních prostředků a dalších zařízení, hry, hračky, sportovní zboží v rámci této třídy, sportovní náčiní a nástroje jako jsou rukavice pro baseball, šerm, golf, box, a další sporty, lyže, lyže vodní, obaly na lyže, snowboardy, skateboardy, prkna na surfing a windsurfing, brusle lední, kolečkové i in-line, boby, sáně, činky, disky, golfové hole, gymnastické zařízení, hokejky, hračské páčky, hůlky pro mažoretky, chrániče a ochranné vycpávky jako části sportovní výstroje, kulečnicková tága, kuželky, lukostřelecké náčiní, náboje a pistole na paintball, ploutve na plavání, potápění, puky hokejové, rakety s pružným výpletem a výplety pro tyto rakety, stoly pro stolní tenis a stolní fotbal, šipky, talíře létající, tenisové a podobné sítě, terče, vosky na lyže, biliardové (kulečnickové) koule, horolezecká výstroj, sítě na motýly, rybářské náčiní, umělé vánoční stroměčky, ozdoby a stojany na vánoční stroměčky (s výjimkou osvětlení a cukrovinek), hračky, dětské hrnčířské kruhy, loutky, maňásci, marionety, loutková divadla a divadélka, společenské, deskové a stolní hry jako dáma, šachy, mah-jong, puzzle, vrhcáby, hra v kostky, domino, dostihy, šachovnice, hrací karty, žetony, koule, kuličky a další příslušenství her, autička na hraní, automobilové modely zmenšené, balónky na hraní, bublifuk, panenky, domečky, satičky, pokojíčky, postýlky, sací láhve pro panenky, draci létající, houpačky, hračky plyšové, hračky pohyblivé, chrastítka, káča, vlček, koloběžky, koně houpačí, stavebnice a stavebnicové kostky, míče a míčky na hraní, pistole a pistolky jako hračky, hračky pro domácí zvířata, hry automatické, s výjimkou těch, které se uvádějí do chodu vhozením mince nebo těch, které jsou užívány výhradně s televizním přijímačem, hry elektronické, s výjimkou her, které jsou používány výhradně ve spojení s televizním přijímačem, zábavné stroje, automatické a automaty, výrobky zábavné pyrotechniky jako rachejtle, petardy, rozbušky a kapsle, divadelní a kamevalové masky, kaleidoskopy, kanadské žertíky (atrapy), žertovné předměty, konfety, girlandy, kouzelnické potřeby; (29) maso a masné výrobky, zpracovaná zelenina, jako je cibule konzervovaná, čočka konzervovaná, fazole konzervované, hrách konzervovaný, nakládaná zelenina, zelí kysané červené i bílé, nakládané okurky, zeleninové saláty, rajčatový protlak zeleninové šťávy na vaření, sušená zelenina, vařená zelenina, zelenina v pikantním nálevu, zeleninové polévky, bylinky zahradní konzervované, bramborové lupínky, bramborové vločky, bramborové hranolky, bramborové kaše, bramborové krokety, ovoce mražené, kompotované, konzervované, zavařené, kandované, sušené, jablečná a jiná pyré, kůry ovocné, ovocná dřeví i mražená, džemy, marmeláda, ovoce naložené v alkoholu, ovocné rosoly, ovocné saláty, zázvorový džem, brusinkový kompot, ořišky zpracované, arašidy, arašidové maslo, hrozinky, kakaové maslo, kokos sušený (kokosový moučka), kokosové mléko, datle, fíky, zpracované mandle, olivy konzervované, hummus (pasta z cizrny), konzervované žampiony, konzervované lanýžy, ryby, měkkýši, korýši, sumýši a výrobky z nich, jako jsou ančovičky (sardele), humři (neživí), kaviár, konzervy rybí, krevety (neživé), langusty (neživé), mušle jedlé (neživé), losos, moučka rybí pro lidskou spotřebu, raci (neživí), rybí plátky (filé), ryby ve slaném nálevu, sardinky, slanečci, sledi, tuňák, ústřice (neživé), droby, vnitřnosti, dršťky, drůbež (neživé), bujóny, vývary, huspeniny, játra, játrová paštika, jelita, krvavá tlačěnka, jitrnice, klobásy, salámy, párky, konzervy masové, masové extrakty, polévky, přípravky na výrobu polévek, slanina, šunka, uzeniny, uzeniny v těstě, tukové pomazánky na chléb, vepřové, hovězí, drůbeží maso, sádlo, zvěřina, vejce, i sušené, vaječný bílek, vaječný žloutek, jedlé oleje, jedlé tuky, margarín, maslo, mléko a mléčné výrobky, jogurty, kefir, kumys (mléčný nápoj), mléčné nápoje (s vysokým obsahem mléka), smetana, syrovátka, sýry, šlehačka, tofu, bílkoviny jako potrava, jedlá želatina, kasein používaný jako přísada ve výživě, pektin pro potravinářství, protein pro lidskou spotřebu; (30) káva, čaj, kakaao, cukr, rýže, tapioka, ságo, kávové náhražky, mouka a přípravky z obilnin, chléb, pečivo, cukrovinky, zmrzlina, med, sirup melasový, droždí, prášky do těsta, sůl, hořčice, ocet,

nálevy k ochucení, koření, led pro osvěžení, arašidové cukrovinky, aromatické přípravky do potravin, bonbóny, cukroví, mentolové cukroví, cukrovinky, cukrovinky k ozdobení vánočních stromků, čokoláda, čokoládové nápoje, čokoládové nápoje s mlékem, dorty, fondány, cukrovinky, jemné pečivo, karamely, bonbóny, káva, kávové náhražky rostlinného původu, kávové nápoje s mlékem, kekсы, koláče s náplní, krekrý, pražená kukuřice, kukuřice pražená, listové těsto, lupínky, vločky obilné, makaróny, mandlové cukrovinky, mandlové těsto, marcipán, marinády, chuťové přísady, maslové, tukové těsto, masové paštiky zapečené v těstě, masové pirožky, medovníky, perníky, mentol do cukrovinek, výrobky z kukuřičné mouky, mušli, kávové náhražky, čokoládové nápoje, kakaové nápoje, omáčka sójová ostrá, oplatky, potraviny na bázi ovsa, ovesné vločky, jedlé ozdoby na dorty, palačinky, pastilky, cukrovinky, pečivo jemné, pečivo s masovou náplní, pivní ocet, pizzy, popcorn, pražená kukuřice, potraviny z mouky, pralinky, prášek do pečiva, příchutě, aroma, příchutě do nápojů s výjimkou éterických olejů, přípravky do potravin aromatické, pudinky, rostlinné přípravky jako kávové náhražky, rýže, rýžové koláčky, ságo, sirup melasový, přírodní sladidla, sladový výtažek jako potravin, suchary, sušenky, sušenky maslové, sušenky, kekсы, biskvity, suši, šerbet (zmrzlinový nápoj), škrobové výrobky jako potrava, ztužovače šlehačky, špagety, rajčatová šťáva, šťávy s výjimkou dresinků, tabletky, cukrovinky, těstoviny, tresty do potravin, nikoliv pro lékařské účely, včelí kasička pro lidskou spotřebu ne pro lékařské účely, kukuřičné vločky, ovesné vločky, mořská voda na vaření, výrobky z kakaao, výrobky z obilovin, zahušťovací přípravky na kuchyňské použití, zákusky, koláče, zálivky na ochucení, zjemňující látky na maso pro domácnost, zmrzlina, pojiva jako přísady do zmrzliny, zmrzlina jogurtová, zmrzlinové poháry, želé ovocné, cukrovinky, žvýkačky ne pro lékařské účely; (31) čerstvá zelenina jako je zelí červené i bílé, hlávkové i krouhané, cibule, čekanka salátová, hlávkové a listové saláty, okurky, pór, paprika (rostlina), rebarbora, reveh, réva vinná, řepa jedlá, třtina cukrová, tykev, brambory čerstvé, bylinky čerstvé polévkové jako koření, kopra, bobule, čerstvé ovoce, citróny, pomeranče, citrusové ovoce, olivy čerstvé, ořechy, boby kakaové syrové, arašidy, kolové ořišky (plody kolovníku), mandle, seznam, kokosové skořápky, čerstvé kaštiny, čočka (čerstvá), fazole čerstvé, hrách čerstvý, houby čerstvé, lanýžy čerstvé, chléb svačtinový (lusky rohovníku), chmel, kopřivy, rýže neopracovaná (natural), slad na výrobu piva a lihovin, kultura houbová na vysev (podhoubí), hrozny čerstvé, kořeny jedlé, zrní (obilniny), obilná zrna v nezpracovaném stavu, obilninové zbytkové produkty pro živočišnou spotřebu, kukuřice, ječmen, pšenice, oves setý, otruby, seno, sláma, chovatelské, pěstitelské produkty jako jsou rostliny, rostlinná semena, sadba, sazenice, cibule květinové, dřevo surové, keře, křoví, kmety stromů, kulatina dřevěná, korek surový, surová kůra, surové dřevo, květiny sušené na ozdobu, květiny živé, věnce a kytice z přírodních květin, přírodní trávníky, palmy, palmovníky, stroměčky vánoční, zvířata domácí a hospodářská (živá), bílkoviny (proteiny) pro zvířata, potrava pro zvířata, stelivo pro domácí zvířata, krmiva suchá pro zvířata, moučka pro zvířata, přípravky posilující pro zvířata, nápoje pro domácí zvířata, potrava pro ptactvo, přísady do krmiv, ne pro lékařské účely, psí suchary, sůl pro dobytek, šrot pro zvířata, sépie (kostí pro ptáky), pochoutky a odměny ke žvýkání pro zvířata, výživa pro domácí zvířata, živé rybářské návnady, ryby, sumýši, korýši, měkkýši, živí, jikry rybí, řasy pro lidskou nebo živočišnou spotřebu (potravinu), osivo; (32) nealkoholické nápoje, ovocné a zeleninové šťávy, ovocné výtažky, pivo, minerálky, soda, stolové vody, šumivá voda, rajčatová šťáva, prášky na přípravu šumivých nápojů, příchutě na výrobu nápojů, sirupy, sladové nápoje, syrovátkové nápoje, šerbety (nápoje), prášky na výrobu šumivých nápojů, voda obsahující lithium, výtažky z chmele na výrobu piva, zázvorové pivo, nealkoholické aperitivy, citronády, hrozňový mošt, jablečný mošt, nealkoholické koktejly, mandlové mléko, arašidové mléko, mošty, iontové nápoje, nealkoholické výtažky z ovoce, ovocný nektar; (33) alkoholické nápoje, s výjimkou piv, alkoholické esence, alkoholické výtažky z ovoce, alkoholové extrakty, aperitivy, arak, curacao, destilované nápoje, brandy, esence do lihovin, gin, griotka, hruškový mošt (s alkoholem), koktejly, likér anýzový, lihoviny, medovina, matolinové víno, mentolový likér, pálenky, alkoholické nápoje obsahující ovoce, rum, lihovina z rýže, saké, víno, vodka, alkoholické výtažky z ovoce, whisky; (34) zpracovaný nebo surový tabák, řezaný tabák, potřeby pro kuřáky, rape, tabákové výrobky, včetně doutníků, cigaret, cigarillo, tabák pro ruční balení cigaret, dýmkový tabák, žvýkací tabák, šňupací tabák, kretek, tabákové náhražky (ne pro lékařské účely), doutník se zvlhčovačem, kuřácké potřeby, včetně cigaretového papíru a dutinek, cigaretové filtry, tabákové dózy, pouzdra na cigarety a popelníky, dýmky, stojany na dýmky, čistící dýmek, doutníkové odřezávače, pouzdra na doutníky, cigaretové kapesní soupravy na balení cigaret, cigaretové a doutníkové špičky, náustky na cigaretové špičky, skřínky na doutníky se zvlhčovačem, zapalovače

doutníků, zapalovače pro kuřáky, zápalky, krabičky a držáky na zápalky, křesadla, plivátka pro uživatele tabáku; (35) marketing, obstaravatelská a zprostředkovatelská služba v rámci propagace, reklamy, obchodní činnosti a kancelářských prací, komerční správa licencí na výrobky a služby ostatních, účetnictví, zpracování počítačových dat a spravování databází, marketingové služby v oblasti správy nemovitostí, logistiky, obchodní administrativa a kancelářské práce, aranžerství a průzkum trhu v souvislosti s uvedenými výrobky a službami pro jiné firmy a zákazníky, rozesílání prospektů, pořizování informačních tiskovin, účetní služby, poradenské komerční služby, inzertní činnost, poskytování pomoci při provozu obchodu, včetně zprostředkování obchodních a souvisejících obchodně personálních záležitostí, kontrola, vedení, vypracování statistických přehledů, poradenství v oblasti organizace a ekonomiky podnikání, poradenské služby při výběru zaměstnání, organizování výstav a veletrhů k reklamním a obchodním účelům, provádění aukcí a dražeb, pronájem kancelářských strojů a zařízení, distribuce zboží k reklamním účelům, vykonávání administrativních prací pomocí výpočetní techniky, zprostředkování nákupu a prodeje v oblasti výpočetní techniky (hardware i software), zprostředkování obchodu s nebezpečnými odpady, kopírování nebo rozmnožování dokumentů, dokladů, příprava a vyhotovení daňových přiznání, pronájem reklamních ploch, půjčování fotokopírovacích strojů, revize účtů (audit), pomoc při celním řízení, zajištění reklamy za účelem prezentace podnikatelů v oblasti vnitrostátní a mezinárodní dopravy, přepravy, zasilatelství a skladištních zařízení, pronájem prodejních automatů; (36) pojištění, služby finanční, služby peněžní, služby nemovitostní, zastavárství, provozování zastaváren, realitní činnost, leasing zařízení pro zpracování dat, finance a peněžní operace, finanční poradenství, poradenství a zprostředkování pojišťovnictví, úvěrování zbožových nákupů, úvěrové poradenství, služby týkající se sdělování informací ohledně proclení zboží, celního tarifu a tarifu zaručení celního dluhu, obstaratelství v rámci komplementace finančních služeb, pronájem nemovitostí, pozemků a kanceláří, realitní kancelář, pronájem bytových a nebytových prostor, zprostředkování nákupu a prodeje nemovitostí, oceňování a odhady nemovitostí, zprostředkování nemovitostí, pronájem bytů, pronájem nájemních a činžovních domů, pronajímání kanceláří, ubytovací kanceláře, správa a údržba nemovitostí, investorská činnost ve stavebnictví; (37) údržba a opravy letadel, stavebnictví, opravy, instalační služby, práce omítkařské a sádrovací, služby ve stavebnictví, provádění investorských staveb, stavebních prací, pronájem stavebních strojů, technologických a provozních zařízení, montáž technologických zařízení a ocelových konstrukcí, natěračské práce, provádění staveb, jejich změn a odstraňování, služby ve stavebnictví, montáž a údržba konstrukcí, montáž lešení, stavební práce, rekonstrukce, opravy a servisní služby ve stavebnictví, provádění povrchových úprav budov, rekonstrukce fasád, konzultační servis a poradenství ve stavebnictví, provádění zateplování fasád a střech, spárování a rekonstrukce spár panelových objektů, montáž skládaných a sendvičových obvodových pláštů zateplených i nezateplených, opravy a izolování okenních spár, klempířské práce, zednické práce, kompletace a instalace oken a dveří včetně zárubní a okenních rámu, vrat všech typů, zimních zahrad, zasklených lodžii, prosklených fasád a jiných kovových a nekovových konstrukcí, servisní, údržbářské a opravárenské práce, zprostředkování uvedených činností, pokřývačské služby; (38) spoje (komunikace), telekomunikace, komunikace pomocí terminálů nebo počítačů, počítačový přenos pošty a obrazu, komunikace a transakce v síti, tisková agentura, dálkový přenos obrazu a video obrazu, provozování datové sítě, provozování veřejné mobilní radiotelefonní sítě, poradenství v oblasti telekomunikační techniky, zprostředkovatelská činnost v oblasti telekomunikací, výměna, získávání a šíření informací a zpráv prostřednictvím telekomunikační sítě nebo datové sítě nebo sítě výpočetní, informační, komunikační nebo elektronické techniky nebo satelitů nebo kabelu, šíření tiskovin a knih prostřednictvím počítačové, datové, elektronické, telekomunikační nebo informační sítě, informační a telekomunikační služby na Internetu, uvedené v této třídě, včetně provozování elektronických nástěnek, diskusních skupin, a fór a poskytování přístupu k on-line informačním službám a databázím, služby hlasové schránky, telekomunikační služby, včetně přímého propojení lokální zákaznické pevné sítě se sítí mobilních telefonů, služby krátkých textových zpráv, teletext a služby s ním spojené, poskytování informací (informační kancelář), komunikace spočívající ve výměně, šíření, získávání a poskytování informací a zpráv prostřednictvím telekomunikačních sítí, provozování informačních a komunikačních sítí, provozování internetového vyhledávače, pronájem telekomunikačních zařízení a přístrojů včetně telefonů, služby zaslání zpráv, přenos dat a informací, služby přístupu a připojení k datovým a informačním sítím a Internetu, poskytování nebo vyvolávání informací z počítačové databáze - v rámci této třídy, komunikační služby prostřednictvím Internetu, vnějších sítí a

vnitřních sítí a dalších elektronických prostředků, telekomunikační technologie (Voice over IP, bezdrátové technologie); (39) doprava, balení a skladování zboží, pronájem dopravních prostředků, služby cestovní nebo turistické kanceláře, jako organizování zájezdů a výletů, turistických prohlídek, rezervace cest, informační služby v cestovním ruchu, dopravní služby, doprava pozemní autobusová, automobilová i železniční, lodní, včetně trajektů, letecká, včetně jejího zprostředkování, přeprava osob, přeprava zavazadel a nákladů, včetně jejich skladování, skladování zboží, provozování skladů, logistika, zasilatelství, balení zboží, poradenství a zprostředkování v oblasti dopravy nebo skladování, poskytování průvodcovských služeb, poradenské služby v turistickém ruchu, provozování parkovišť, pronájem a půjčování autokarů, automobilů, lodí, plavidel, kaminů, nákladních vozidel, dopravních prostředků, pronájem a půjčování koní, pronájem garáží a parkovacích ploch, pronájem a půjčování mrazicích nebo chladicích boxů, pronájem a půjčování potápěčských skafandrů a zvonů, pronájem skladišť, pronájem a půjčování skladovacích kontejnerů; (40) zpracování materiálů, barvení látek a obuvi, dámské krejčovství, lemování nebo obšívání látek a oděvů, úprava a přešívání oděvů, pánské krejčovství, protokolová úprava textilií, střihání látek, úprava a zpracování textilu, vyšívání, návrhářství, zpracování, úprava a oprava plastů a kovových materiálů jako např. ohýbání, lepení, leštění, lisování, tváření za tepla i za studena, dělení, řezání, broušení, spojování, svařování, mechanické opracování plastových hmot, laminování, montáž materiálů na objednávku (pro třetí osoby), tónování skla, vodovzdorná impregnace látek, vodovzdorná úprava látek, zpracování a úprava materiálu, zhotovování oblečení, vycpávání a preparování zvířat, vazba tiskovin, zejména knih, zpracování kožešin a srstí, příprava a zušlechťování kožešin a srstí, vyvolávání filmů a zpracování fotografií, zpracování dřeva, zmrazování ovoce, vydělávání, barvení, příprava, zpracování a povrchové zušlechťování kůží, mlynářství, zpracování kovů a jejich povrchová úprava nebo eloxování, emailování, galvanizace, fosfátování, chromování, zinkování, zušlechťování a zpracování nebo apretace textilu, vystrojování, bělení, barvení, mercerace barvené příže, obstaravatelská a zprostředkovatelská činnost v této oblasti; (41) pořádání akcí souvisejících s modelářstvím a letadly, výchova, vzdělávání, zábava, sportovní a kulturní aktivity, organizování vzdělávacích, zábavných, sportovních soutěží nebo soutěží krásy, pořádání sportovních závodů, tělesná výchova, provozování a pronájem sportovních zařízení, golfových hřišť, stadiónů, tenisových dvorců, plaveckých bazénů, gymnastický výcvik, půjčování sportovního nářadí, s výjimkou dopravních prostředků, vzdělávací a školící činnosti v rámci této třídy, pořádání festivalů, hudební produkce v rámci této třídy, služby pro oddech a rekreace, informace a zprostředkování možností rekreace, rozptýlení, zábavy, organizování kulturních nebo vzdělávacích výstav, organizování živých představení a vystoupení, pořádání divadelních představení, provozování kinosálů, koncertní sítě, provozování muzeí, knihovny (půjčovny knih), pořádání diskotek, organizování a vedení kolokvií, konferencí, kongresů, seminářů, symposií, informace o výchově a vzdělávání, školení, praktické cvičení, instruktážní výcvik, zkoušení, přezkoušení, dálkové studium, korespondenční kurzy, internální školy, dětské jesle a školky, prázdninové tábory, náboženská výchova, pomoc a poradenství pro volbu povolání, vzdělávací a školící činnosti v rámci této třídy, výstavní a galerijní činnost v rámci této třídy, provozování kasin a heren, provozování her on-line (z počítačové sítě), noční kluby, karaoke, výchovně-zábavné klubové služby, kluby zdraví, cirkusy, drezúra zvířat, provozování zoologických zahrad, půjčování filmů, umělecké a módní agentury, estrády, pořádání loterií, organizování plesů, plánování a organizování večírků a oslav, předprodej vstupenek, filmová tvorba, filmová studia, dabing, digitální zpracování obrazu, nahrávací studia, výroba rozhlasových a televizních programů, zpravodajské služby, obrazové zpravodajství, fotografování, půjčování a pronájem divadelních a jiných dekorací včetně osvětlení, pronájem rozhlasových a televizních přijímačů, půjčování přenosných videokamer, vydávání knih, elektronické publikování (DTP), poskytování on-line elektronických publikací (bez možnosti stažení), vydávání elektronických knih a časopisů on line, posunková řeč (tlumočení), překladatelské služby, pořádání a řízení pracovních setkání, služby posiloven, fitness služby, provozování sportovních zařízení, provozování zařízení sloužících k regeneraci a rekondici; (42) vědecké a technologické služby a s ním spojený výzkum a návrhy, návrhy modelů, průmyslové analýzy a výzkum, design internetových stránek a prezentací, vypracování technických zpráv, dobrozdání, expertiz a posudků, technické kreslení, odborné technické poradenství a vypracovávání posudků (v oblasti přírodovědné, architektonické a inženýrské činnosti), expertizy a tvorba předpisů pro provoz a údržbu strojů a zařízení, konstruktérská a projekční činnost, tvorba programového vybavení, návrh a vývoj počítačového hardwaru a softwaru, analýzy chemické, přírodovědný výzkum, průzkum a projektování, výzkum

a vývoj nových výrobků, konzultační, asistenční, analytické, designérské, vyhodnocovací a programovací služby týkající se počítačového software, firmware, hardware a informačních technologií, konzultace týkající se hodnocení, výběru a zavádění počítačového software, firmware, hardware, informačních technologií a systému zpracování dat, právních záležitostí, informačních technologií a duševního vlastnictví, a to i prostřednictvím telekomunikačních sítí, dodávkou on-line, Internetem a sítí World Wide Web, webhosting, webdesing, výzkumné služby, kódování a dekodování zabezpečovacích systémů (tvorba software), poradenská činnost v oblasti aplikace výpočetní techniky, v oblasti informatiky, vytváření virtuálních počítačových 3 D animací a modelů, informačních technologií, navrhování a realizace automatizovaných systémů řízení, programátorská činnost, projekce počítačových sítí, poskytování práva užití software a pronájem software, instalace, opravy, údržba a servis software, vytváření interaktivních aplikací umožňující předávání a tvorbu grafické podoby prostřednictvím sítí Internet, programování, software - návrhy, převod a konverze počítačových programů a údajů (kromě fyzické konverze), převod a konverze údajů a dokumentů z fyzických médií na elektronická média, tvorba a údržba počítačových stránek WEB pro zákazníky, hostování na počítačových stránkách WEB, instalace počítačových programů, návrh počítačových systémů, programování internetových databázových systémů a internetových aplikací, konstrukce WWW prezentací a řešení WWW serverů, aktualizace a údržba počítačových programů, pronájem času, dat a údajů na přístup do počítačových databází, zhotovování kopií počítačových programů, technické studie v oblasti počítačů a programového vybavení, výzkum, vývoj a tvorba systémů pro elektronické obchodování, včetně příslušného software a hardware, poskytování know-how pro oblast elektronického obchodování a informačních technologií, programování multimediálních aplikací, vytváření interaktivních a grafických programů, počítačové animace a vizualizace, grafický design, zavádění, aktualizace, návrhy, strukturování a programování či jiné vytváření databází, jiných datových systémů a aplikací pro jejich zpracování, včetně jejich poskytování, přístupu k nim a jejich instalace, zavádění, aktualizace a údržby, návrhy, strukturování a programování či jiné vytváření internetových či intranetových počítačových stránek a nástěnek (webpages a websites) a internetových či intranetových aplikací, hostování (poskytování volného prostoru) pro internetové či intranetové informace, stránky a nástěnky (webpages a websites), hostování (poskytování volného prostoru) pro internetové či intranetové aplikace, převod (konverze) počítačových programů, dat či jiných údajů v elektronické podobě z různých formátů do jiných formátů, převod (konverze) dokumentů, dat či jiných údajů z fyzických médií na elektronická média, zálohování dat a informací elektronickými a počítačovými prostředky a prostřednictvím elektronické pošty, poradenství v oblasti výpočetní a informační techniky; (43) služby poskytující ubytování a stravování, dočasné ubytování, gastroservis - zásobování restaurací a provozoven potravinářskými výrobky a nápoji, hromadné dodávání hotových jídel, nápojů do restaurací, jídelen, služby spojené s ubytováním, stravováním a občerstvením, provozování penzionů, hotelů, hostelů, motelů, hostinských činností, restaurace, bary, snack bary, cafeterie, motoresty, hostince, kantýny, závodní jídelny, menzy, rychlé občerstvení, catering, zajištění stravování při společenských akcích a služby spojené s nákupem a obstaráváním potravin, nápojů a občerstvení, pohostinství, příprava jídel, společné stravování, podávání jídel a nápojů, příprava jídel a nápojů ke spotřebě, zejména steaků a zeleninových a ovocných salátů a pizz, těstovin, poskytování a obstarávání jídla a nápojů, služby zajišťující stravování, automat pro občerstvení, zásobování v rámci této třídy, poskytování gastronomických služeb, příprava jídel a výrobků studené kuchyně, pořádání hostin, provozování pizzerie, bufetu, samoobslužné restaurace, kavárny, vinárny, poradenství v oboru hotelnictví, poradenství v oboru gastronomie, zajišťování hotelových pobytů, pronájem apartmánů, sálů, salónek a jiných nebytových prostor obsažených v této třídě, poradenství v oboru provozování hotelů a gastronomických provozů; (44) lékařské služby, veterinární péče, zdravotní péče, péče o hygienu a krásu osob a zvířat, zemědělské, zahradnické a lesnické služby, masáže, masérské služby, služby solárií, kadeřnické salóny, salóny krásy, implantace vlasů, manikúra, pedikúra, tetování, aromaterapeutické služby, kliniky nebo sanatoria (soukromé), pronajímání zdravotních (zdravotnických) zařízení, pořádání rekondičních pobytů v rámci této třídy, zdravotnická střediska, zotavovny, útulky (domovy), nemocniční služby, ošetrovatelské služby, veřejné lázně pro hygienické účely, parní lázně, výchova asistenčních psů pro postižené, psychická pomoc lékařů pro handicapované lidi v rámci jejich integrace, chov zvířat, veterinární pomoc, péče o čistotu domácích zvířat, úprava (česání) zvířat, neurologie (chiropraktika), služby psychologa, léčba toxikomanů, stomatologie, plastická chirurgie, služby porodní asistentky, umělé oplodňování, oplodňování in-vitro, farmaceutické poradenství, služby

optika, fyzioterapie, služby krevní banky, zahradnictví, zahradnické služby, služby v oblasti zahradní architektury, údržba trávníků, rostlinné školky, aranžování květin, léčení stromů, letecké a pozemní rozprašování hnojiv a jiných zemědělských chemických látek, ničení plevelu, ničení škůdců v zemědělství, pronájem zemědělských nástrojů a zařízení, zhotovování věnců; (45) právní služby, bezpečnostní služby na ochranu majetku a osob, ostraha objektů a osob, služby detektivní kanceláře, doprovod osob, služby osobních strážců, záchranné služby, hašení požárů, hlídací noční služby, otevírání bezpečnostních zámek, monitorování bezpečnostních a poplašných zařízení, poradenství v oblasti bezpečnosti, pořádková služba, adopční agentury, manželské a předmanželské poradny, sestavování horoskopů, půjčovny oděvů včetně obleků a večerních šatů, doprovod, doprovod do společnosti, seznamovací služby, pátrání po nevěstných osobách, osobní strážce, poradenství v oblasti bezpečnosti, pohřební služby, kremace, zpopelňování, organizace náboženských setkání, osobní a společenské služby poskytované třetími osobami k uspokojení potřeb jednotlivců.

(511) 1, 2, 3, 4, 5, 6, 7, 8, 9, 10, 11, 12, 13, 14, 15, 16, 17, 18, 19, 20, 21, 22, 23, 24, 25, 26, 27, 28, 29, 30, 31, 32, 33, 34, 35, 36, 37, 38, 39, 40, 41, 42, 43, 44, 45

(210) O-469768

(111) 310834

(220) 07.09.2009

(151) 24.02.2010

(540) **PRAGUE SINFONIA ORCHESTRA OF  
THE VELVET REVOLUTION**

(730) Benda Christian, Pařížská 20, Praha 1, 11000, CZ

(510) (9) CD nosiče; (16) tiskoviny, kancelářské potřeby, papírenské výrobky, plakáty, neperiodické tiskoviny a publikace; (35) reklama, propagace, pomoc při obchodní činnosti; (38) rozhlasové a televizní vysílání; (41) služby nahrávacího studia, nahrávání na různé nosiče záznamů, služby poskytované orchestry, organizace a pořádání zejména koncertů, pronájem audio nahrávek, služby, skládání hudby, vydávání elektronických knih a časopisů on-line, výroba audiovizuálních programů pro použití na internetové síti.

(511) 9, 16, 35, 38, 41

(210) O-470621

(111) 310839

(220) 18.09.2009

(151) 24.02.2010

(540)



(730) SAZKA a.s., K Žižkovu 851, Praha 9, 19093, CZ

(740) Halaxová & Halaxová TETRAPAT, RNDr. Zdeňka Halaxová, patentový zástupce, Jinonická 80, Praha 5, 15800

(510) (9) hrací skříně a hudební automaty, elektronické terminály, tipovací zařízení, výherní a nevýherní hrací přístroje, elektronická herní zařízení, počítačový software nahraný nebo ze vzdálené počítačové sítě, software pro správu a využití dat, počítačový software stažitelný z Internetu, řídicí software pro elektrické a elektronické zařízení, software na nosičích, počítače včetně jejich částí a příslušenství, hardware výpočetní techniky nebo komunikační nebo informační techniky, elektronické databáze a databázové produkty, nosiče dat v elektronické podobě, výrobky výpočetní techniky, zařízení a přístroje pro datovou komunikaci, elektronické sítě a systémy pro přenos dat, magnetické, optické a obdobné nosiče záznamů, dat a informací, propagační materiály na magnetických a optických nosičích, diapozitivy, audioprogramy, videoprogramy, světelné, signalizační a/nebo



elektronické tabule, světelné reklamní tabule a poutače, elektronické oznamovací tabule, světelná a/nebo elektronická informační média; (16) papír, lepenka a výrobky z těchto materiálů, reklamní, propagační a užitkové výrobky z papíru, periodické i neperiodické publikace, informační, reklamní a propagační materiály, tiskárenské a kartonážní výrobky, data a databáze na papírových nosičích, psací potřeby, kalendáře, diáře, školní potřeby, losy, billboardy; (18) kůže a imitace kůže, výrobky z kůže a imitace kůže, kožené a imitace kožených, výrobky z kožených a imitace kožených, deštníky, slunečníky, hole, kufry, zavazadla, kožená galanterie, kabelky, aktovky, kuffíky, spisovky, peněženky, klíčenky, batohy, kuffíky na toaletní potřeby, obaly na doklady, tašky, náprsní tašky, cestovní neceséry, dámské taštičky, kožené obaly na diáře a dopisní soupravy, vše v rámci této třídy; (24) tkaniny a textilní výrobky neuvedené v jiných třídách, bytové textil, ložní a stolní prádlo, záclony, závěsy, přehozy a potahy textilní, povlečení, textilie pro koupelny s výjimkou oděvů, tapety textilní, ručníky, osušky, deky, přehozy, vlajky, prapory, vlaječky; (25) oděvy, obuv, kloboučnické a punčochové zboží, oděvní doplňky jako šály, čepice, rukavice, šátky, kravaty, vázanky, motýlky atp; (26) brože, přezky, prýmký, spony, knoflíky, odznaky a přívěšky nikoliv z drahých kovů, ozdoby do vlasů, ozdoby na oděvy a na pokrývky hlavy, ozdoby textilních výrobků nažehlovací, záplaty oděvů nažehlovací, emblémy nažehlovací nebo přišívací, medaile, plakety; (28) hrací karty, hry a hračky, sportovní potřeby; (34) cigaretové špičky, náustky na cigaretové špičky i z drahých kovů, hroty na špičky na doutníky a cigarety i z drahých kovů, strojky na plnění cigaret i z drahých kovů, čističe dýmek i z drahých kovů, kuřácké soupravy i z drahých kovů, dýmky, stojany na dýmky i z drahých kovů, popelníky i z drahých kovů, odězavače doutníkových špiček i z drahých kovů, pouzdra na tabák i z drahých kovů, pouzdra na cigarety i z drahých kovů, dózy na tabák i z drahých kovů, tabatěrky i z drahých kovů, křesadla, zápalky, zápalkové krabičky, držáky na zápalky i z drahých kovů, zapalovače i z drahých kovů, náplně do zapalovačů, vodní dýmky; (35) reklamní, inzertní a propagační činnost, administrativní práce, automatizované zpracování dat, vyhledávání sponzorů, prodej reklamních a upomínkových předmětů, obchodní činnost v oblasti sázkových her; (36) pronájem bytových a nebytových prostor, služby peněžního rázu spojené se sázkovými hrami - vyplácení, příjem a úschova peněz a žetonů nahrazujících peníze, převod a směna peněz, finanční sponzorování; (41) organizování a pořádání loterií, provozování loterií, heren, rulet a kasin, organizování, provozování a pořádání sázkových her, výherních loterií, tombol, soutěží, provozování výherních i nevýherních hracích zařízení, služby vztahující se k hrám, sázení, hazardním hrám (včetně hazardních her na dálku), loteriím, kasinům a ruletám, projekce sportovních přenosů, organizování sportovních sázek a číselných loterií, prodej losů a příjem sázek ve smluvně závazných sběrných právnických a fyzických osob a ve sběrných zřízených společnostech, vydavatelská činnost, nakladatelská činnost, pořádání a organizování kulturních, sportovních a společenských událostí, předprodej a prodej vstupenek, organizování a pořádání vzdělávacích akcí, provozování sportovních zařízení; (43) služby spojené s provozováním pohostinství, restaurace, dočasné ubytování, služby zajišťující stravování a nápoje - občerstvení, automaty, bufety, zásobování, ubytovací a stravovací služby, catering, gastronomie, restaurační služby, hostinská činnost, poradenská, informační a zprostředkovatelská činnost týkající se služeb spadajících do třídy 43.

(511) 9, 16, 18, 24, 25, 26, 28, 34, 35, 36, 41, 43  
(210) O-470856

(111) 311147  
(220) 30.01.2009  
(151) 24.03.2010  
(540)

The logo for COPACK PLUS features the word "COPACK" in a bold, black, sans-serif font on the left. To its right is a stylized diamond-shaped icon composed of four colored triangles: yellow (top), red (right), blue (left), and white (bottom). To the right of the icon is the word "PLUS" in the same bold, black, sans-serif font.

(591) Barevná  
(730) **Model Obaly, a.s.**, Těšínská 2675/102, Opava, 74601, CZ  
(740) HALAXOVÁ & HALAXOVÁ, TETRAPAT, RNDr. Zdeňka Halaxová, Dukelská 891/4, Olomouc, 77200  
(510) (1) papírová vlákna, papírová drť; (16) papír, lepenka, klopové krabice, tvarový výsek, přeložky, přifezy, mřížky a paletové boxy z papíru nebo lepenky, kotouče lepenek, tabule vlnitých lepenek, mikrovlnná lepenka a výrobky z ní, tiskárenské výrobky, obaly patřící do této třídy, obaly papírové, obalové materiály z plastických hmot spadající do této třídy, papírové a plastové sáčky a tašky spadající do této třídy, výrobky z kartónu, polygrafické výrobky, papír pro tisk a obalový papír, obalové a lepicí pásy a fólie spadající do této třídy, samolepicí fólie a papíry spadající do této třídy, obaly a fólie z PE, PP nebo jiných plastických hmot spadající do této třídy, obaly bublinkové (z umělých hmot), potištěné papírové obaly; (35) propagační činnost, zasilání a rozšiřování reklamních a propagačních materiálů jako jsou např. tiskopisy, prospekty, vzorky, propagační fotografie, reklamní texty (vydávání, zveřejňování, oznámení, vyhlášení, publikace), organizování komerčních akcí, pořádání výstav k obchodním účelům, vedení účetnictví a daňové evidence, dodavatelské služby pro třetí osoby, administrativní služby, reklamní, propagační a inzertní činnost; (39) zasilatelství, expresní zasilatelské a dopravní služby, veškeré vnitrostátní dopravní služby včetně asistenční a zprostředkovatelské činnosti spadající do této třídy s těmito službami související, silniční motorová doprava nákladní, manipulace s nákladem, tranzitní skladování, skladovací služby, pronájem skladů a skladovacích kontejnerů, půjčovna a pronájem aut, taxi služby, zprostředkování přepravy zboží, doručovací služby, služby v oblasti přepravních tarifů a jejich optimalizace - vše v rámci této třídy, balení zboží a jeho dodávání, odvoz zboží zákazníkům, pronájem skladů, překládacích zařízení, garážování včetně pronajímání garáží; (40) úprava a zpracování papíru a lepenky, potisk obalů a výrobků z papíru a nebo lepenky; (42) obalový design.  
(511) 1, 16, 35, 39, 40, 42  
(210) O-465441

(111) 311342  
(220) 02.09.2009  
(151) 31.03.2010  
(540)

**MOSLED**

(730) **MOSLED, s.r.o.**, Slévárenská 657, České Budějovice, 37001, CZ  
(510) (6) odlitky a lité výrobky kovové, odlitky a lité výrobky z litiny, odlitky a lité výrobky z hliníku, odlitky a lité výrobky ze šedé litiny, odlitky a lité výrobky ze speciální litiny, odlitky z kujné litiny, odlitky z tvárné litiny, odlitky strojních dílců, drobné kovové odlitky a výrobky, kovové polotovary a odlitky a lité výrobky pro různé užití, kovové strojní konstrukce, slévárenské výrobky všeho druhu z železných a neželezných kovů a slitin kovů, modely slévárenské kovové, formy slévárenské (kovové), kovové formy pro odlévání a modely výrobků, jádra kovová pro slévárny, formířské šablony, kokily slévárenské, umělecko - průmyslové výrobky z obecných kovů, formy na laminování kovové; (20) modely slévárenské ze dřeva a umělých hmot, jádra dřevěná pro slévárny, formy dřevěné a z umělých hmot pro slévárny, formy na laminování nekovové, dřevo tvarované spadající do této třídy, kompozitové sendvičové konstrukce spadající do této třídy, plastové díly spadající do této třídy; (37) servisní a poradenské technické služby, opravy modelů, maket, přípravků a jader; (40) zpracování a úprava materiálů, zejména kovů, strojní opracování kovových

odliték, poradenství v oblasti slévárenství, zpracování dřeva, obrábění, obrušování, broušení, řezání pilou, škrabání, laminování, slévání, odlévání železných a neželezných kovů všeho druhu a jejich slitin všeho druhu, výroba kovových slévárenských a strojírenských přípravků, výroba slévárenských a strojírenských přípravků, zpracování kovových nebo jiných materiálů, tepelné zpracování, obrábění, řezání a další jejich úpravy pro třetí osoby; (42) zkušební činnost v rámci této třídy, destruktivní a nedestruktivní zkoušky materiálů a výrobků, defektoskopie, projekční činnost, projekční činnost a poradenství v oblasti zkoušení materiálů, kresby průmyslové, porady technické a práce inženýrské spadající do této třídy, programování pro počítače.

(511) 6, 20, 37, 40, 42  
(210) O-470543

(111) **311456**  
(220) 06.08.2009  
(151) 07.04.2010  
(540)

**CLENIUM**

(730) **D WIPES s.r.o.**, U Roháčových kasáren 1555/10, Praha 10, Vršovice, 10000, CZ  
(740) PROPATENT, Ing. Vlasta Sedláčková, Pod Pekařkou 1, Praha 4, 14700  
(510) (1) chemické přípravky; (3) čistící, leštící, regenerační a antistatické přípravky (roztoky, oleje, tekutiny, pěny, spreje), politory, navlhčené čistící, leštící, antistatické a regenerační papírové ubrousky, papírové kapsníky, utěrky, houby, tyčinky, textilie a textilní disky, přípravky na navlhčení papírových a textilních materiálů a houbiček, hygienické toaletní přípravky; (5) dezinfekční a hygienické prostředky patřící do tř. 5; (24) čistící utěrky.  
(511) 1, 3, 5, 24  
(210) O-469986

(111) **311530**  
(220) 17.09.2008  
(151) 21.04.2010  
(540) **AKADEMIE VLÁKNOVÉ OPTIKY A OPTICKÝCH KOMUNIKACÍ**

(730) **PROFiber Networking CZ s.r.o.**, Mezi Vodami 205/29, Praha 4 - Modřany, 14300, CZ  
(740) Loskotová & partneři, patentová a známková kancelář, Ing. Gabriela Loskotová, K závětinám 727, Praha 5, Řeporyje, 15500  
(510) (37) opravy, instalační služby.  
(511) 37  
(210) O-462324

(111) **312408**  
(220) 07.11.2008  
(151) 09.06.2010  
(540)

**WOOD SYSTEM**

(730) **WOOD SYSTEM s.r.o.**, Jana Růžičky 1165/2a, Praha 4, Kunratice, 14800, CZ  
(740) Ing. Marcela Filipenská, Polní 302/32, Žďár nad Sázavou, Žďár nad Sázavou 2, 59102  
(510) (19) montované domy, srubové domy, prefabrikáty a konstrukční prvky pro tyto domy, veškeré jmenované výrobky z nekovových materiálů, veškerý stavební materiál spadající do tř. 19, včetně polozpracovaného řeziva (trámy, prkna, dřevěné panely, překližka, skleněné cihly, dlaždice apod.), přírodní kámen, umělý kámen, cement, vápno, malta, sádra, šterk,

kameninové cementové roury, stavební materiál pro stavbu cest, asfalt, smola, živice, přenosné domy, prefabrikáty pro stavebnictví; (37) stavební činnost a veškeré služby s tím související, provádění stavebních prací, zejména stavby občanské, průmyslové a inženýrské, provádění podzemních staveb, staveb na klíč, veškeré stavební práce, truhlářské a tesařské služby spadající do této třídy, sádrokartonové práce a montáž sádrokartonových konstrukcí i podhledů, montáž zdvojených podlah, provádění izolace objektů a střech, asfaltování, zateplování a čištění budov, rekonstrukce, modernizace a opravy nemovitostí, bytového a nebytového fondu, odstraňování staveb, vodoinstalérství a topenářství, zprostředkovatelské činnosti v oblasti stavebnictví a služeb souvisejících (stavební povolení, stavební dozor, kolaudace), poradenské a konzultační služby v oblasti stavebnictví, stavebních materiálů a efektivnosti jejich použití; (42) inženýrsko-projektová činnost ve všech oblastech investiční výstavby, urbanismu, krajinářské tvorby a ve všech oblastech pozemních staveb i infrastruktury, projektová příprava staveb, stavebně technické expertízy (rozpočty), počítačová grafika, kontrolní služby (kontrola kvality) v oblasti stavebnictví, statické studie včetně expertiz, služby architekta, znalecké posudky v oboru stavebnictví a stavební ekonomie, rešeršní služby v celé oblasti stavebnictví, inženýrské činnosti.

(511) 19, 37, 42  
(210) O-463608

(111) **313375**  
(220) 10.04.2009  
(151) 28.07.2010  
(540)

**Rapid X**

(730) **GRUMANT s.r.o.**, Bečovská 1435, Praha 10, Uhřetíněves, 10400, CZ  
(740) PROPATENT, Ing. Vlasta Sedláčková, Pod Pekařkou 107/1, Praha 4, 14700  
(510) (7) stroje a obráběcí stroje s výjimkou stavebních a vrtacích strojů a jejich součástí.  
(511) 7  
(210) O-467213

(111) **313376**  
(220) 10.04.2009  
(151) 28.07.2010  
(540)

**RAPID**

(730) **GRUMANT s.r.o.**, Bečovská 1435, Praha 10, Uhřetíněves, 10400, CZ  
(740) PROPATENT, Ing. Vlasta Sedláčková, Pod Pekařkou 107/1, Praha 4, 14700  
(510) (7) stroje a obráběcí stroje s výjimkou stavebních a vrtacích strojů a jejich součástí.  
(511) 7  
(210) O-467214

(111) **333969**  
(220) 06.03.2009  
(151) 02.10.2013  
(540)

(lékařské přístroje, nástroje a potřeby); (11) sanitární zařízení; (35)  
propagační činnost, reklama, pomoc při řízení obchodní činnosti, obchodní  
administrativa, kancelářské práce; (37) opravy; (41) vzdělávání.  
(511) 9, 10, 11, 35, 37, 41  
(210) O-466384

---

**STARGEN EU** s.r.o.

(591) Barevná  
(730) **STARGEN EU s.r.o.**, Malešická 2251/51, Praha 3, 13000, CZ  
(740) KOREJZOVA LEGAL v.o.s., JUDr. Petra Sauvage de Brantes, advokátka,  
Korunní 810/104, Praha 10, Vinohrady, 10100  
(510) (9) přístroje a nástroje vědecké, optické, přístroje pro měření, signalizaci,  
záchranu a přístroje pro vyučování; (10) přístroje a nástroje chirurgické

### Zániky ochranných známek uplynutím doby platnosti

Kapitola obsahuje údaje o ochranných známkách, které zanikly uplynutím doby platnosti podle ustanovení § 29 odst. 1 zákona č. 441/2003 Sb.

Číslo zápisu (111)	Datum zániku (141)	Číslo zápisu (111)	Datum zániku (141)	Číslo zápisu (111)	Datum zániku (141)	Číslo zápisu (111)	Datum zániku (141)
167889	03.03.2018	219663	04.03.2018	299564	03.03.2018	300719	06.03.2018
212335	04.03.2018	220235	06.03.2018	299565	03.03.2018	300721	07.03.2018
214768	02.03.2018	220236	06.03.2018	299567	04.03.2018	300851	04.03.2018
214773	05.03.2018	222195	05.03.2018	299568	05.03.2018	300852	04.03.2018
214775	06.03.2018	222605	04.03.2018	299569	05.03.2018	300853	05.03.2018
215277	03.03.2018	223122	03.03.2018	299573	07.03.2018	300965	03.03.2018
215279	03.03.2018	223684	03.03.2018	299574	07.03.2018	300966	03.03.2018
215283	06.03.2018	228046	05.03.2018	299575	06.03.2018	301641	04.03.2018
215284	06.03.2018	230575	04.03.2018	299730	06.03.2018	301642	05.03.2018
215285	06.03.2018	231531	06.03.2018	299731	07.03.2018	301809	06.03.2018
215286	06.03.2018	298989	03.03.2018	299854	05.03.2018	301939	06.03.2018
215871	03.03.2018	299099	03.03.2018	299858	03.03.2018	302908	04.03.2018
215873	04.03.2018	299102	04.03.2018	299860	04.03.2018	303123	07.03.2018
215874	05.03.2018	299103	04.03.2018	299863	04.03.2018	303124	07.03.2018
216695	04.03.2018	299216	03.03.2018	299864	04.03.2018	303205	07.03.2018
217384	04.03.2018	299220	03.03.2018	299980	05.03.2018	303206	07.03.2018
217391	06.03.2018	299222	03.03.2018	300112	03.03.2018	303207	07.03.2018
217395	06.03.2018	299224	03.03.2018	300113	04.03.2018	303720	06.03.2018
217396	06.03.2018	299225	05.03.2018	300370	04.03.2018	304261	04.01.2018
217397	06.03.2018	299227	05.03.2018	300371	04.03.2018	305090	04.03.2018
217398	06.03.2018	299229	06.03.2018	300372	04.03.2018	305549	07.03.2018
217399	06.03.2018	299377	03.03.2018	300374	04.03.2018	305694	04.03.2018
217400	06.03.2018	299383	05.03.2018	300375	04.03.2018	305695	04.03.2018
217401	06.03.2018	299385	05.03.2018	300526	04.03.2018	306080	04.03.2018
218934	02.03.2018	299387	07.03.2018	300716	03.03.2018	306775	06.03.2018
218941	06.03.2018	299388	07.03.2018	300717	04.03.2018	307859	06.03.2018
219662	04.03.2018	299559	03.03.2018	300718	04.03.2018	315980	07.03.2018

### Úpravy znění/vyobrazení ochranných známek a seznamu výrobků a služeb

Kapitola obsahuje údaje o ochranných známkách, u kterých na žádost vlastníka ochranné známky došlo v souladu s ustanovením § 27 zákona č.441/2003 Sb. k úpravě ve znění, vyobrazení nebo seznamu výrobků a služeb, pokud tato změna uvádí údaje v ochranné známce do souladu se skutečností, aniž by se tím ochranná známka zásadně změnila. Kapitola dále obsahuje údaje o ochranných známkách, jejichž zápis byl obnoven pouze pro některé z výrobků a služeb v souladu s ustanovením §29 zákona č. 441/2003 Sb.

(111) 167267

(510) (12) osobní automobily, autobusy, nákladní auta, vidlicové zdvižní vozíky..

(511) 12

---

(111) 167268

(510) (12) osobní automobily, autobusy, nákladní auta, vidlicové zdvižní vozíky..

(511) 12

---

### Změny vlastníků ochranných známek

Kapitola obsahuje údaje o ochranných známkách, které byly převedeny nebo přešly ve smyslu ustanovení § 15 odst. 1, 2 a § 16 zákona č. 441/2003 Sb. na jiného vlastníka v rozsahu všech zapsaných výrobků nebo služeb.

Číslo zápisu (111)	Dřívější vlastník (770)	Nynější vlastník (730)	S účinností od (580)
167879	CREATIONS RIVERS, 28 avenue de Flandre, 75019 Paris, FR	VIVARTE, 28 avenue de Flandre, 75019 Paris, FR	20.09.2018
179354	ARGO BOHEMIA, s.r.o., náměstí Winstona Churchilla 1800/2, Praha 3, Žižkov, 13000, CZ	ČSPL, a.s., Karla Čapka 211/1, Děčín, Děčín I-Děčín, 40591, CZ	19.09.2018
184219	Esco Corporation, 2141 N. W. 25th Avenue, Portland, 97210, OR, US	ESCO GROUP LLC, 2141 NW 25th Avenue, Portland, OR, US	21.09.2018
192622	Biarritz Holdings S.a.r.l., 9-11 rue Louvigny, L-1946 Luxembourg, LU	Boardriders IP Holdings, LLC, 5600 Argosy Circle, Suite 100, Huntington Beach 92649, CA, US	20.09.2018
205651	Biarritz Holdings S.a.r.l., 9-11 rue Louvigny, L-1946 Luxembourg, LU	Boardriders IP Holdings, LLC, 5600 Argosy Circle, Suite 100, Huntington Beach 92649, CA, US	20.09.2018
214911	WATIMEX, a.s., Malostranská 344, Senohraby, 25166, CZ	GH ateliér, a.s., Sochorova 3178/23, Brno, Žabovřesky, 61600, CZ	20.09.2018
221017	BUTTERFLY Trading, s.r.o., Koněvova 2153, Praha 3 - Žižkov, 13000, CZ	Prade Pavel, Podhorská 1731/32, Jablonec nad Nisou, 46601, CZ	20.09.2018
221018	BUTTERFLY Trading, s.r.o., Koněvova 2153, Praha 3 - Žižkov, 13000, CZ	Prade Pavel, Podhorská 1731/32, Jablonec nad Nisou, 46601, CZ	20.09.2018
221019	BUTTERFLY Trading, s.r.o., Koněvova 2153, Praha 3 - Žižkov, 13000, CZ	Prade Pavel, Podhorská 1731/32, Jablonec nad Nisou, 46601, CZ	20.09.2018
221288	Ivan Ješátko, Slévačská 902, Praha 9, 19000, CZ	Compass CZ s.r.o., Pražská 17, Nehvizdy, 25081, CZ	25.09.2018
226554	MONETA Ďurčeková Silvia, č.p. 452, Skačany, SK	MONETA SK spol. s r.o., Nitrianska cesta 6, 985 01 Partizánske, SK	20.09.2018
240415	Biarritz Holdings S.a.r.l., 9-11 rue Louvigny, L-1946 Luxembourg, LU	Boardriders IP Holdings, LLC, 5600 Argosy Circle, Suite 100, Huntington Beach 92649, CA, US	20.09.2018
243837	Triumph International AG, Marsstrasse 40, München, DE	Triumph International GmbH, Marsstrasse 40, 80335 München, DE	24.09.2018
243837	Triumph International GmbH, Marsstrasse 40, 80335 München, DE	Triumph Intertrade AG, Triumphweg 6, CH-5330 Bad Zurzach, CH	24.09.2018
245698	Biarritz Holdings S.a.r.l., 9-11 rue Louvigny, L-1946 Luxembourg, LU	Boardriders IP Holdings, LLC, 5600 Argosy Circle, Suite 100, Huntington Beach 92649, CA, US	20.09.2018
251137	VESTCONT spol. s r.o., Přátelství 1578, Praha 10, Uhřetěves, 10400, CZ	Veselý Stanislav, Oružní 148, Čestlice, 25101, CZ	25.09.2018
258548	Hrušková Romana, Ve Smečkách 597/32, Praha 1 - Nové Město, 11000, CZ	K-EVENTS s.r.o., Ve Smečkách 597/32, Praha 1, 11000, CZ	19.09.2018
259876	Biarritz Holdings S.a.r.l., 9-11 rue Louvigny, L-1946 Luxembourg, LU	Boardriders IP Holdings, LLC, 5600 Argosy Circle, Suite 100, Huntington Beach 92649, CA, US	20.09.2018
262434	Biarritz Holdings, S.á.r.l., 9-11, rue Louvigny, L-1946 Luxembourg, LU	Boardriders IP Holdings, LLC, 5600 Argosy Circle, Suite 100, Huntington Beach 92649, CA, US	20.09.2018
264926	ARGO BOHEMIA, s.r.o., náměstí Winstona Churchilla 1800/2, Praha 3, Žižkov, 13000, CZ	ČSPL, a.s., Karla Čapka 211/1, Děčín, Děčín I-Děčín, 40591, CZ	19.09.2018
266256	ARGO BOHEMIA, s.r.o., náměstí Winstona Churchilla 1800/2, Praha 3, Žižkov, 13000, CZ	ČSPL, a.s., Karla Čapka 211/1, Děčín, Děčín I-Děčín, 40591, CZ	19.09.2018
269165	Hrušková Romana, Ve Smečkách 597/32, Praha 1 - Nové Město, 11000, CZ	K-EVENTS s.r.o., Ve Smečkách 597/32, Praha 1, 11000, CZ	19.09.2018
275011	ARGO BOHEMIA, s.r.o., náměstí Winstona Churchilla 1800/2, Praha 3, Žižkov, 13000, CZ	ČSPL, a.s., Karla Čapka 211/1, Děčín, Děčín I-Děčín, 40591, CZ	19.09.2018
282520	Hrušková Romana, Ve Smečkách 597/32, Praha 1 - Nové Město, 11000, CZ	K-EVENTS s.r.o., Ve Smečkách 597/32, Praha 1, 11000, CZ	19.09.2018
290696	Hrušková Romana, Ve Smečkách 597/32, Praha 1 - Nové Město, 11000, CZ	K-EVENTS s.r.o., Ve Smečkách 597/32, Praha 1, 11000, CZ	19.09.2018
292703	WATIMEX, a.s., Malostranská 344, Senohraby, 25166, CZ	GH ateliér, a.s., Sochorova 3178/23, Brno, Žabovřesky, 61600, CZ	20.09.2018
304017	EL CAMINO VERDE s.r.o., Ke Koulce 919/7, Praha 5, 15000, CZ	MAHONY PHARMA a.s., V jámě 699/5, Praha 1, Nové Město, 11000, CZ	19.09.2018
314190	Hrušková Romana, Ve Smečkách 597/32, Praha 1 - Nové Město, 11000, CZ	K-EVENTS s.r.o., Ve Smečkách 597/32, Praha 1, 11000, CZ	19.09.2018
323242	Euvit, s.r.o., Klimentská 1216/46, Praha 1, 11000, CZ	Kvintech solution, s.r.o., Kostelní 78/15, Prostějov, 79601, CZ	25.09.2018



Číslo zápisu (111)	Dřívější vlastník (770)	Nynější vlastník (730)	S účinností od (580)
339583	GOLDEN TIKKA s.r.o., Na Křenkové 392/4, Praha 5 - Slivenec, 15400, CZ	Bombay Food Production s.r.o., Konviktská 1055/7, Praha 1, Staré Město, 11000, CZ	19.09.2018
341078	Kuruc Jan, Makarenkova 150, Česká Ves, 79081, CZ	Pavličková Zuzana, Horní Lipová 249, Lipová - lázně, 79063, CZ	19.09.2018
346701	Rohlík Roman, Pod Zahrady 422, Pyšely, 25167, CZ Tzanov Teodor, Šimáčkova 1370/8, Praha 7, 17000, CZ	PINKO a.s., Vlašimská 409, Benešov, 25601, CZ	25.09.2018
349590	Ryšavý Martin Bc., Holubova 684, Pardubice, 53003, CZ	Cebadex SE, Pod sady 1547/9, Praha 4, Modřany, 14300, CZ	19.09.2018
351400	GOLDEN TIKKA s.r.o., Na Křenkové 392/4, Praha 5 - Slivenec, 15400, CZ	Bombay Food Production s.r.o., Konviktská 1055/7, Praha 1, Staré Město, 11000, CZ	19.09.2018
356772	CZECH MOTORLAND s.r.o., Do Čertous 2622/14, Praha 9, Horní Počernice, 19300, CZ	AUTODROM MOST a.s., Tvrzova 5, Most, Souš, 43502, CZ	24.09.2018
358987	Zarivnij Alexandr Ing., Na vlčinci 72/1, Olomouc, Klášterní Hradisko, 77900, CZ	TÖSH Distillery s.r.o., Těšetice č. p. 78, Těšetice, 78346, CZ	25.09.2018
368025	VIGO Finance a.s., U Průhonu 1589/13a, Praha 7 - Holešovice, 17000, CZ	VIGO Investments a.s., U průhonu 1589/13a, Praha 7, Holešovice, 17000, CZ	19.09.2018

### Změny v údajích o vlastnících ochranných známek

Kapitola obsahuje ochranné známky, u kterých byla v rejstříku ochranných známek vyznačena změna v údajích o vlastnících ve smyslu ustanovení § 27 odst. 2 a 7 zákona č. 441/2003 Sb.

Číslo zápisu (111)	Vlastník (730)	S účinností od (580)
98373	TŘINECKÉ ŽELEZÁRNY, a. s., Průmyslová 1000, Třinec, Staré Město, 73961, CZ	24.09.2018
167267	POSCO DAEWOO Corporation, 10 Tongil-ro, Jung-gu, Seoul, KR	24.09.2018
167268	POSCO DAEWOO Corporation, 10 Tongil-ro, Jung-gu, Seoul, KR	24.09.2018
167879	CREATIONS RIVERS, 28 avenue de Flandre, 75019 Paris, FR	20.09.2018
193063	JAPAVO, spol. s r.o., Dostihová 624, Slušovice, 76315, CZ	20.09.2018
215984	POWER BA s.r.o., Masarykova 427/31, Brno, Brno-město, 60200, CZ	20.09.2018
215985	POWER BA s.r.o., Masarykova 427/31, Brno, Brno-město, 60200, CZ	20.09.2018
219979	COMPAGNIE GENERALE DES ETABLISSEMENTS MICHELIN, 23, Place des Carmes-Déchaux, 63000 Clermont-Ferrand, FR	21.09.2018
221042	KARTECH s.r.o., č. p. 303, Karlštejn, 26718, CZ	20.09.2018
221043	KARTECH s.r.o., č. p. 303, Karlštejn, 26718, CZ	20.09.2018
222435	Saint-Gobain Construction Products CZ a.s., Smrčkova 2485/4, Praha 8, Libeň, 18000, CZ	25.09.2018
223256	Ratajský Vít Ing., Univerzitní 230/12, Olomouc, 77900, CZ	20.09.2018
229423	POWER BA s.r.o., Masarykova 427/31, Brno, Brno-město, 60200, CZ	20.09.2018
251670	OLYMPTOY s.r.o., Okružní 781, Nehvizdy, 25081, CZ	20.09.2018
261559	OLYMPTOY s.r.o., Okružní 781, Nehvizdy, 25081, CZ	20.09.2018
262377	Linear Technology LLC, 1630 McCarthy Boulevard, Milpitas 95035, CA, US	19.09.2018
264672	Cesta domů, z.ú., Bubenská 421/3, Praha 7, Holešovice, 17000, CZ	20.09.2018
267173	JAPAVO, spol. s r.o., Dostihová 624, Slušovice, 76315, CZ	20.09.2018
283508	JAPAVO, spol. s r.o., Dostihová 624, Slušovice, 76315, CZ	20.09.2018
291280	OLYMPTOY s.r.o., Okružní 781, Nehvizdy, 25081, CZ	20.09.2018
295138	OLYMPTOY s.r.o., Okružní 781, Nehvizdy, 25081, CZ	20.09.2018
299333	OLYMPTOY s.r.o., Okružní 781, Nehvizdy, 25081, CZ	20.09.2018
299407	OLYMPTOY s.r.o., Okružní 781, Nehvizdy, 25081, CZ	20.09.2018
303851	SNIP & CO, reklamní společnost, spol. s r.o., Špitálka 113/41, Brno, Trmitá, 60200, CZ	25.09.2018
303884	Skramuská Silvie, V. Poláka 377, Stehelčevy, 27342, CZ	20.09.2018
304847	EKRO CZ s.r.o., Jihozápadní IV 2363/5, Praha 4, Záběhlice, 14100, CZ	25.09.2018
305102	TOP DECK CATERING s.r.o., Nad Vavrouškou 696/19, Praha 8, Troja, 18100, CZ	20.09.2018
306572	TRUMF International s.r.o., Cejl 504/38, Brno, Zábřovice, 60200, CZ	21.09.2018
307020	Coaching Systems s.r.o., Badeniho 291/3, Praha 6, Hradčany, 16000, CZ	20.09.2018
308009	QANTO s.r.o., Na Slatince 3279/3, Praha 10, Záběhlice, 10600, CZ	25.09.2018
309502	Bourgin Valery Pierre Jean, Švédská 1036/17, Praha 5, Smícov, 15000, CZ	24.09.2018
309517	Tanzberg Mikulov,a.s., č. p. 132, Bavory, 69201, CZ	19.09.2018
309683	HRDLIČKA spol.s r.o., nám. 9. května 45, Tetín, 26601, CZ	25.09.2018
311456	D WIPES s.r.o., U Roháčových kasáren 1555/10, Praha 10, Vršovice, 10000, CZ	25.09.2018
313375	GRUMANT s.r.o., Bečovská 1435, Praha 10, Uhříněves, 10400, CZ	25.09.2018
313376	GRUMANT s.r.o., Bečovská 1435, Praha 10, Uhříněves, 10400, CZ	25.09.2018
322082	Česká barmanská asociace z.s., Šimáčkova 704/135, Brno, Líšeň, 62800, CZ	19.09.2018
322140	OLYMPTOY s.r.o., Okružní 781, Nehvizdy, 25081, CZ	20.09.2018
322268	OLYMPTOY s.r.o., Okružní 781, Nehvizdy, 25081, CZ	20.09.2018
326399	OLYMPTOY s.r.o., Okružní 781, Nehvizdy, 25081, CZ	20.09.2018
326528	ARC-Heating s.r.o., Domažlická 1276/171, Plzeň, Skvrňany, 31800, CZ	20.09.2018
328502	OLYMPTOY s.r.o., Okružní 781, Nehvizdy, 25081, CZ	20.09.2018
356772	CZECH MOTORLAND s.r.o., Do Čertous 2622/14, Praha 9, Horní Počernice, 19300, CZ	24.09.2018
363038	Senior a Baby Taxi s.r.o., Bohuslava Martinů 813/9, Ostrava, Poruba, 70800, CZ	19.09.2018
367685	KK SERAFIN, s.r.o., K dolům 937/10, Praha 4, Modřany, 14300, CZ	25.09.2018

### Ostatní rozhodné údaje a úřední opravy

Kapitola zahrnuje zejména přetřídění seznamu výrobků a služeb v návaznosti na mezinárodní zápis, opravu chyb ve formulaci, přepisů a zjevných nesprávností za účelem uvedení do souladu se skutečností. V této kapitole jsou zveřejňovány jen takové údaje, které nemohou být zveřejněny spolu se zveřejněním přihlášky nebo se zápisem ochranné známky. Dále kapitola obsahuje důležitá úřední sdělení.

(111) **353119**  
(210) O-523676

V návaznosti na mezinárodní zápis se položka "wellness služby" ze třídy 41 přefazuje do třídy 44.

---