

### Číselné INID kódy pro označování bibliografických dat technických řešení

### INID Codes for the identification of bibliographic data of technical solutions

(Standard WIPO ST. 9 a ST. 80)

(11)	číslo patentu/zápisu/osvědčení	(11)	Number of the patent/registration/certification
(15)	datum zápisu průmyslového vzoru	(15)	Industrial design registration date
(21)	číslo přihlášky/žádosti	(21)	Application number
(22)	datum podání přihlášky/žádosti	(22)	Date of application filling
(23)	údaje o výstavní prioritě	(23)	Exhibition priority data
(28)	počet průmyslových vzorů	(28)	Number of industrial designs included in the application
(31)	číslo prioritní přihlášky	(31)	Number of priority application
(32)	datum podání prioritní přihlášky	(32)	Filing date of priority application
(33)	země priority	(33)	Priority country
(40)	datum zveřejnění přihlášky vynálezu	(40)	Date of publication of patent application
(45)	datum zveřejnění zapsaného průmyslového vzoru	(45)	Publication date of the registered industrial design
(47)	datum zveřejnění udělení patentu a zápisu užitého vzoru, datum zápisu užitého vzoru, datum oznámení udělení evropského patentu v Evropském patentovém věstníku	(47)	Publication date of patent granting and publication date of utility model registration, registration date of utility model, publication date of European patent granting in the European patent bulletin
(51)	mezinárodní patentové třídění/Locarnské třídění průmyslových vzorů	(51)	International Patent Classification/ Locarno Classification for Industrial Designs
(54)	Název	(54)	Title
(55)	vyobrazení průmyslového vzoru	(55)	Reproduction of the industrial design
(57)	Anotace	(57)	Abstract
(68)	číslo základního patentu	(68)	Number of the basic patent
(71)	označení přihlašovatele/žadatele	(71)	Applicant
(72)	označení původce	(72)	Inventor
(73)	označení majitele/vlastníka	(73)	Owner
(74)	označení zástupce	(74)	Attorney's name and address
(86)	číslo mezinárodní přihlášky	(86)	International application number
(87)	číslo mezinárodního zveřejnění	(87)	International publication number
(92)	datum a číslo první registrace přípravku pro Českou republiku	(92)	Date and number(s) of the first authorization to market the product in the CZ
(93)	datum, číslo a země první registrace přípravku v rámci Společenství	(93)	Date, number(s) and country of the first authorization to market the product in the EEC
(94)	doba platnosti osvědčení	(94)	Term of certification validity
(95)	označení a typ přípravku	(95)	Name of the product and product type
(96)	datum podání a číslo evropské patentové přihlášky	(96)	European patent application filling date and number
(97)	datum zveřejnění a číslo zveřejnění evropské patentové přihlášky v Evropském patentovém věstníku	(97)	European patent application publication date and publication number in the European patent bulletin

### Číselné INID kódy pro označování bibliografických dat ochranných známek

### INID codes and minimum required for the identification of bibliographic data relating to marks

(Standard WIPO ST.60)

(111)	Číslo zápisu ochranné známky (registrace)	(111)	Number of registration
(151)	Datum zápisu ochranné známky	(151)	Date of the registration
(210)	Číslo přihlášky ochranné známky (spisu)	(210)	Number of the application
(220)	Datum podání přihlášky	(220)	Date of filing of the application
(320)	Datum vzniku práva přednosti	(320)	Date of the first application
(442)	Datum zveřejnění přihlášky po průzkumu	(442)	Date of the publication of the examined application
(450)	Datum zveřejnění zápisu ochranné známky ve Věstníku	(450)	Date of publication of the registration
(510)	Seznam výrobků a služeb	(510)	List of goods and/or services
(511)	Číslo třídy výrobků a služeb	(511)	Number of the class of goods and/or services
(526)	Omezení rozsahu ochrany o prvek	(526)	Disclaimer
(540)	Znění nebo vyobrazení ochranné známky	(540)	Reproduction of the mark
(551)	Kolektivní ochranná známka	(551)	Collective mark
(554)	Prostorová ochranná známka	(554)	Three-dimensional mark
(558)	Ochranná známka tvořená pouze barvou nebo kombinací barev	(558)	Mark consisting exclusively of one or several colours
(580)	Datum zápisu jakékoliv transakce v souvislosti s přihláškou nebo zápisem ochranné známky do rejstříku, např. změna majitele, změna jména nebo adresy, vzdání se práv k ochranné známce atd. (účinnost)	(580)	Date of recording of any kind of transaction in respect of applications or registrations (e.g. change in ownership, change in name or address, renunciation, termination of protection)
(591)	Údaje o barevnosti ochranné známky	(591)	Information concerning colour claimed
(730)	Přihlašovatel/vlastník ochranné známky	(730)	The applicant or the holder of the mark
(740)	Zástupce	(740)	Name and address of the representative
(770)	Jméno a adresa dřívějšího přihlašovatele nebo vlastníka (v případě změny vlastnictví)	(770)	Name and address of the previous applicant or holder (in case of change in ownership)
(791)	Jméno a adresa nabyvatele licence	(791)	Name and address of the licensee
(793)	Podmínky a omezení licence	(793)	Indication of conditions and/or restrictions under the license
(800)	Mezinárodní zápis ochranné známky	(800)	International registration

# Kódy pro kódování záhlaví oznámení publikovaných ve Věstníku

(Standard WIPO ST. 17)

BB9A	zveřejněné přihlášky vynálezů	MK1K	zánik užitého vzoru uplynutím doby platnosti
FG1K	zapsané užité vzory	MK4A	zánik patentů uplynutím doby platnosti
FG4A	udělené patenty	MK4F	zánik autorských osvědčení uplynutím doby platnosti
FG4Q	zapsané průmyslové vzory	MK4Q	zánik průmyslového vzoru uplynutím doby ochrany
LD3K	částečný výmaz užitého vzoru	MM4A	zánik patentů pro nezaplacení ročních poplatků
LD4Q	částečný výmaz průmyslového vzoru	MM4F	zánik autorských osvědčení pro nezaplacení ročních poplatků
MA4A	zánik patentů vzdáním se	ND1K	prodloužení platnosti užitého vzoru
MA4F	zánik autorských osvědčení vzdáním se	ND4Q	obnova doby ochrany průmyslového vzoru
MC3K	výmaz užitého vzoru	PA4A	změna autorského osvědčení na patent
MC4A	zrušení patentu	PC9A	změna dispozičního práva k vynálezu
MC4F	zrušení autorského osvědčení	PD1K	převod práv a ostatní změny majitelů užitého vzoru
MC4Q	výmaz průmyslového vzoru	PD4A	převod práv a ostatní změny majitelů patentů
MH1K	zánik užitého vzoru vzdáním se	PD4Q	převod práv a ostatní změny vlastníků průmyslových vzorů
MH4A	částečné zrušení patentu	QA9A	nabídka licence
MH4F	částečné zrušení autorského osvědčení	SB4A	zapsané patenty do rejstříku po odtajnění
MH4Q	zánik průmyslového vzoru vzdáním se	SB4F	zapsaná autorská osvědčení do rejstříku po odtajnění

## Opravy Změny Různé

### Opravy u přihlášek vynálezů s žádostí o udělení patentu

HA9A	jmenování vynálezce		
HB9A	oprava jmen	HG9A	oprava chyb v třídění
HC9A	změna jmen	HH9A	oprava nebo změna všeobecně
HD9A	oprava adres	HK9A	tiskové chyby v úředních věstnících
HE9A	změna adres		
HF9A	oprava dat		

### Opravy ochranných dokumentů

Patenty	autorská osvědčení	užité vzory	průmyslové vzory	
TA4A	TA4F	TA1K	TA4Q	jmenování vynálezce
TB4A	TB4F	TB1K	TB4Q	oprava jmen
TC4A	TC4F	TC1K	TC4Q	změna jmen
TD4A	TD4F	TD1K	TD4Q	oprava adres
TE4A	TE4F	TE1K	TE4Q	změna adres
TF4A	TF4F	TF1K	TF4Q	oprava dat
TG4A	TG4F	TG1K	TG4Q	oprava chyb v třídění
TH4A	TH4F	TH1K	TH4Q	oprava nebo změna všeobecně
TK9A	TK9F	TK1K	TK4Q	tiskové chyby v úřed. věstnících

**Kódy pro označování zemí a mezinárodních organizací použité ve věstníku**

AR	Argentina
AT	Rakousko
AU	Austrálie
BM	Bermudy
CA	Kanada
CH	Švýcarsko
CN	Čína
CY	Kypr
CZ	Česká republika
DE	Spolková republika Německo
GB	Velká Británie
IT	Itálie
JP	Japonsko
KR	Korejská republika
PL	Polsko
RO	Rumunsko
SK	Slovensko
US	Spojené státy americké
ZA	Jižní Afrika

**Kódy pro označování států USA použité ve věstníku**

CA	California
CO	Colorado
CT	Connecticut
DE	Delaware
GA	Georgia
MA	Massachusetts
MN	Minnesota
NC	North Carolina
NJ	New Jersey
NY	New York
OH	Ohio
OR	Oregon
PA	Pennsylvania
TX	Texas

## BB9A

## Zveřejněné přihlášky vynálezů - přehled podle čísel přihlášek

Dále uvedené přihlášky vynálezů byly zveřejněny dnem, uvedeným ve Věstníku podle zákona č. 527/1990 Sb., o vynálezech a zlepšovacích návrzích, ve znění pozdějších předpisů, a jsou k dispozici v patentové knihovně Úřadu průmyslového vlastnictví, Antonína Čermáka 2a, 160 68, Praha 6.

(21)	(51)	(21)	(51)
2017-302	<i>B 65 H 59/36</i> (2006.01)	2017-318	<i>A 61 K 9/06</i> (2006.01)
2017-305	<i>B 27 B 23/00</i> (2006.01)	2017-378	<i>G 01 M 13/00</i> (2006.01)
2017-307	<i>B 60 R 21/08</i> (2006.01)	2017-615	<i>F 16 D 41/064</i> (2006.01)
2017-309	<i>A 45 C 1/06</i> (2006.01)	2017-617	<i>G 01 B 17/06</i> (2006.01)
2017-315	<i>A 61 K 31/4439</i> (2006.01)	2017-649	<i>G 01 T 1/02</i> (2006.01)
2017-316	<i>A 01 B 63/111</i> (2006.01)	2018-634	<i>A 01 B 63/111</i> (2006.01)
2017-317	<i>C 08 G 63/08</i> (2006.01)		

## Zveřejněné přihlášky vynálezů - řazené podle MPT

- (51) *A01B 63/111* (2006.01)  
*A01B 63/24* (2006.01)  
*A01B 69/00* (2006.01)  
*G01B 5/28* (2006.01)  
*G01B 21/30* (2006.01)
- (21) **2017-316**  
(71) Farmet a.s., Česká Skalice, Malá Skalice, CZ  
(72) Nýč Michal Ing., Červený Kostelec, CZ  
(54) **Zařízení pro měření hrudovitosti, zemědělský stroj a způsob jeho funkce**  
(22) 02.06.2017  
(57) Zařízení (10) pro měření hrudovitosti je uspořádané na zemědělském stroji pro zpracování půdy a/nebo setí. Obsahuje rám (2) a nejméně jeden kopírovací prostředek (1) opírající se o povrch (4) půdy, který je s nastavitelným přítlakem hybně upevněn k rámu (2) stroje. Na kopírovacím prostředku (1) je uspořádán nejméně jeden prostředek (3) pro snímání změn pohybu. Zemědělský stroj, zejména zemědělský stroj pro zpracování půdy a/nebo setí obsahuje nejméně jeden pracovní orgán, řídicí jednotku a zařízení (10) pro měření hrudovitosti, u kterého je řídicí jednotka spojena s prostředky pro aktivní řízení regulace pracovního orgánu. Regulace nastavení pracovních orgánů zemědělského stroje se provádí tak, že nejprve je aktivována v řídicí jednotce aplikační mapa příslušného pozemku s daty o nastavení pracovních orgánů stroje v jednotlivých místech pozemku, a dále je stroj uveden do chodu, přičemž řídicí jednotka stroje prostřednictvím antény přijímá ze satelitního navigačního systému signál a vyhodnocuje přesnou polohu stroje na pozemku. Současně je zařízením (10) pro měření hrudovitosti sledována, a řídicí jednotkou vyhodnocována akutní hrudovitost, s tím, že s ohledem na aktuální hrudovitost řídicí jednotka koriguje nastavení pracovních orgánů stroje v jednotlivých místech pozemku oproti nastavení obsaženému v aplikační mapě.
- (51) *A01B 69/00* (2006.01)  
*G01B 5/28* (2006.01)  
*G01B 21/30* (2006.01)
- (21) **2018-634**  
(71) Farmet a.s., Česká Skalice, Malá Skalice, CZ  
(72) Nýč Michal Ing., Červený Kostelec, CZ  
(54) **Zemědělský stroj a způsob jeho funkce**  
(22) 02.06.2017  
(57) Zařízení (10) pro měření hrudovitosti je uspořádané na zemědělském stroji pro zpracování půdy a/nebo setí. Obsahuje rám (2) a nejméně jeden kopírovací prostředek (1) opírající se o povrch (4) půdy, který je s nastavitelným přítlakem hybně upevněn k rámu (2) stroje. Na kopírovacím prostředku (1) je uspořádán nejméně jeden prostředek (3) pro snímání změn pohybu. Zemědělský stroj, zejména zemědělský stroj pro zpracování půdy a/nebo setí obsahuje nejméně jeden pracovní orgán, řídicí jednotku a zařízení (10) pro měření hrudovitosti, u kterého je řídicí jednotka spojena s prostředky pro aktivní řízení regulace pracovního orgánu. Regulace nastavení pracovních orgánů zemědělského stroje se provádí tak, že nejprve je aktivována v řídicí jednotce aplikační mapa příslušného pozemku s daty o nastavení pracovních orgánů stroje v jednotlivých místech pozemku, a dále je stroj uveden do chodu, přičemž řídicí jednotka stroje prostřednictvím antény přijímá ze satelitního navigačního systému signál a vyhodnocuje přesnou polohu stroje na pozemku. Současně je zařízením (10) pro měření hrudovitosti sledována, a řídicí jednotkou vyhodnocována akutní hrudovitost, s tím, že s ohledem na aktuální hrudovitost řídicí jednotka koriguje nastavení pracovních orgánů stroje v jednotlivých místech pozemku oproti nastavení obsaženému v aplikační mapě.
- (74) Milan Škoda, Nahořanská 308, Nové Město nad Metují, Krčín, 54901
- (74) Milan Škoda, Nahořanská 308, Nové Město nad Metují, Krčín, 54901

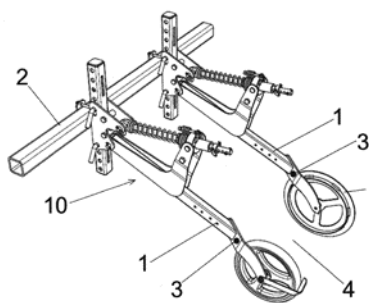

- (51) *A01B 63/111* (2006.01)  
*A01B 63/24* (2006.01)

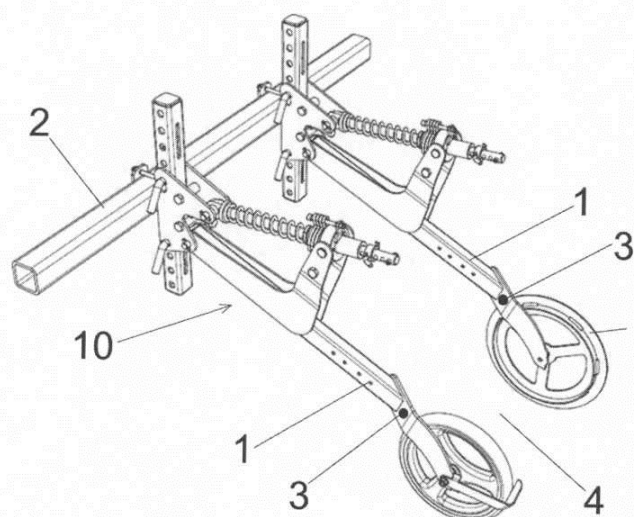

(51) **A45C 1/06** (2006.01)  
**A41F 9/00** (2006.01)  
**G02B 1/10** (2015.01)

(21) **2017-309**

(71) Skalník Martin, DiS., Jablonec nad Nisou, Rýnovice, CZ

(72) Skalník Martin, DiS., Jablonec nad Nisou, Rýnovice, CZ

(54) **Sportovní pouzdro**

(22) 31.05.2017

(57) Sportovní pouzdro sestává z nejméně dvou hlavních dílů, a to z přední části a zadní části, které je možno propojit pomocí podpažní spojky. Přední i zadní část sportovního pouzdra obsahuje nejméně jeden úložný prostor, s výhodou uzavíratelný. Konce sportovního pouzdra mohou být po straně opatřeny upínáním ramenního a podpažního popruhu a sportovní pouzdro je doplněno délkově nastavitelnými popruhy, s výhodou odnímatelnými – nejméně jedním podpažním popruhem a nejméně jedním ramenním popruhem, které jsou ukončeny upínáním pro spojení s upínáním na sportovním pouzdře. S výhodou může být sportovní pouzdro opatřeno na zvolených místech jedním či více reflexními prvky. Přední polovina i zadní polovina pouzdra může být na své vnitřní straně opatřena polstrováním.

(74) RETROPATENT s.r.o., Dobiášova 1246/29, Liberec, Liberec VI-Rochlice, 46006

(51) **A61K 9/06** (2006.01)  
**A61K 9/08** (2006.01)  
**A61K 31/47** (2006.01)  
**A61K 33/30** (2006.01)  
**A61K 33/38** (2006.01)  
**A61P 31/04** (2006.01)  
**A61P 31/10** (2006.01)

(21) **2017-318**

(71) Pharmacy point s.r.o., Praha 5 - Smíchov, CZ

(72) Stibor Ivan prof. Ing., CSc., Praha 9, CZ

Hájek Jiří Ing., Neratovice, CZ

Sobek Jiří Ing., Ph.D., Bruntál, CZ

(54) **Antibakteriální a antifungální hydrofilní gelová kompozice na bázi zesíťovaného kopolymeru 2-hydroxyethylmethakrylátu**

(22) 05.06.2017

(57) Předmětem řešení je antibakteriální hydrofilní gelová kompozice na bázi zesíťovaného kopolymeru 2-hydroxyethylmethakrylátu, vody a polyethylenglykolu o molární hmotnosti 400 g/mol, kde uvedený kopolymer obsahuje 2-hydroxyethylmethakrylát, ethylenglykoldimethakrylát a diethylenglykoldimethakrylát v objemovém poměru 50:1:1. Tato kompozice má s výhodou viskozitu od 20 do 100 Pa.s, při obvodové rychlosti  $6 \text{ s}^{-1}$  a přednostně je aditivována pomocí 0,005 až 10 % hmotn., vztaženo na celou kompozici, alespoň jednoho antibakteriálního a antifungálního komplexu 8-hydroxychinoliniu s ionty  $\text{Ag}^+$  nebo  $\text{Zn}^{++}$  vzorce I nebo II. Tato kompozice je vhodná pro použití jako léčivo.

(74) Čermák a spol., JUDr. Karel Čermák jr. Ph.D., LL.M., advokát, Elišky Peškové 735/15, Praha 5, 15000

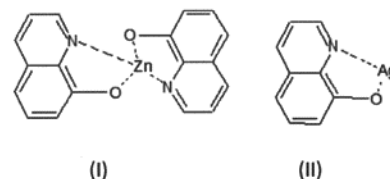

(51) **A61K 31/4439** (2006.01)

**A61K 9/24** (2006.01)

**A61K 9/54** (2006.01)

(21) **2017-315**

(71) Zentiva, k.s., Praha 10 - Dolní Měcholupy, CZ

(72) Púchla Katarína, Trnava 91708, SK

Šebek Pavel, Praha 6, CZ

(54) **Dávkovací jednotka s PPI (inhibitory protonové pumpy)**

(22) 02.06.2017

(57) Předložené řešení se týká dávkovací jednotky s účinnou látkou PPI v množství 15 až 85 % hmotn. Účinná látka je v tomto případě zpracována alespoň jednou farmaceuticky akceptovatelnou látkou do formy pelety, která je opatřena izolačním a acidoresistentním potahem. Účinná látka je vybrána ze skupiny zahrnující lansoprazol, pantoprazol, omeprazol racemický nebo některý z jeho enantiomerů.

(74) Rott, Růžička & Guttman Patentové, známkové a advokátní kanceláře, Ing. Jana Fuchsová, patentový zástupce, Vinohradská 37, Praha 2, 12000

(51) **B27B 23/00** (2006.01)

**B27B 21/00** (2006.01)

(21) **2017-305**

(71) Škoda Vladimír Ing., Dobruška, CZ

(72) Škoda Vladimír Ing., Dobruška, CZ

(54) **Pilový list řezající do pravého úhlu, popřípadě i jiných úhlů**

(22) 30.05.2017

(57) Pilový list řezající do pravého úhlu, případně i jiných úhlů, je vytvořen šikmým ohnutím běžného pilového listu do pravého úhlu nebo do jiného požadovaného úhlu. Jedna polovina pily je běžná, druhá polovina ohnutá.

(51) **B60R 21/08** (2006.01)

**B60R 21/214** (2011.01)

**B60R 21/232** (2011.01)

**B60R 21/235** (2006.01)

(21) **2017-307**

(71) RadAli spol. s r.o., Brno, Staré Brno, CZ

Mátl Roman Ing., Brno, Králové Pole, CZ

Havlík Martin, Citonice, CZ

(72) Hanuliak Alojz Ing., Brno - Trnitá, CZ

(54) **Zádržný bezpečnostní systém pro motorová vozidla**

(22) 30.05.2017

(57) Zádržný bezpečnostní systém pro motorová vozidla je uložený ve stropu vozidla. Sestává z elastické stěny (1), konzol (2), vyvíječe plynu tvořeného inflátorem a řídicí elektroniky se senzory nárazu. Podstatou řešení je, že pod střešou vozidla je alespoň ke dvěma konzolám (2) připojena složená elastická stěna (1), tvořená dvojitým pásem plastové fólie a/nebo elastické textilie. Konzoly (2) jsou tvořeny systémem navzájem natěsno zasunutých výsuvných dílů. Sestava složená elastické stěny (1) a konzol (2) je uložena ve stropním pouzdře (3), a toto stropní pouzdro (3) je připojeno pod střešou vozidla. K prvnímu, hornímu, pevnému dílu (21) konzoly (2), umístěnému ve stropním pouzdře (3) nejbližší ke stropu vozidla a s tímto stropním pouzdrem (3) pevně spojenému, jsou pevně připojeny oba horní lemy složené elastické stěny (1). Dvojitý pás plastové fólie a/nebo elastické textilie, tvořící elastickou stěnu (1), je na své spodní straně uzavřen svarem a/nebo šitím tak, aby tvořil uzavřený vnitřní prostor s přední a zadní stěnou, tedy vak, v němž jsou uloženy a vedeny konzoly (2). Konzoly (2) jsou při aktivaci po nárazu vozidla na pokyn řídicí elektroniky se senzory nárazu rozvinuty tlakem plynu spuštěným z vyvíječe plynu, inflátoru. Mechanický posun systému navzájem natěsno zasunutých výsuvných dílů, tvořících pevnou konzolu (2), rozvine elastickou stěnu (1) z plastové fólie a/nebo elastické textilie do maxima, čímž se tato elastická stěna (1) přiměřeně

napne a zpevní. Takto vytvořená elastická stěna (1) výrazně zkrátí dráhu dopředného pohybu hlavy, čímž se sníží zátěž na obratle a zabrání se kontaktu s pevnou překážkou.

- (74) INPARTNERS GROUP, Ing. Leopold Dadej, patentový zástupce, Na Valtické 339/6, Břeclav 4, 69141

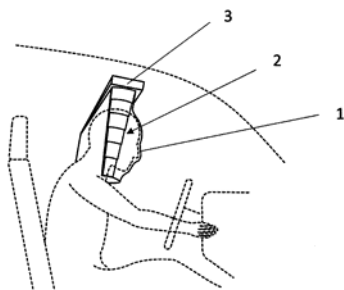

- (51) **B65H 59/36** (2006.01)  
**B65H 51/20** (2006.01)  
**D01H 13/10** (2006.01)  
**G01G 3/14** (2006.01)

(21) **2017-302**

(71) Rieter CZ s.r.o., Ústí nad Orlicí, CZ

(72) Štusák Miroslav Ing., Choceň, CZ

(72) Moravec Milan Ing., Ústí nad Orlicí, Hylváty, CZ

- (54) **Elektromagnetický aktivní kompenzátor smyčky příže na pracovním místě textilního stroje a způsoby jeho řízení**

(22) 29.05.2017

(57) U způsobu řízení elektromagnetického aktivního kompenzátoru se řídí pohyb kompenzačního ramena (1), jehož jedním koncem se působí na příži v úseku mezi odtahovým ústrojím příže a navíjecím ústrojím příže a udržuje se stabilní napětí v příži, přičemž se snímá poloha kompenzačního ramena (1) a signál (P1) o poloze tohoto kompenzačního ramena (1) se vede do řídicího zařízení pro kompenzaci smyčky příže (21), které podle něj řídí činnost kompenzátoru, průběh pohybu kompenzačního ramena (1) a velikost síly (F) kompenzačního ramena (1). Elektromagnetický aktivní kompenzátor smyčky příže na pracovním místě textilního stroje obsahuje kompenzační rameno (1) uložené na válcovém magnetu nebo na hřídeli s magnetem, který je uložen otočně kolem své podélné osy mezi pólovými nástavci magnetu, kterému je přiřazena elektrická ovládací cívka napojená na zdroj elektrického proudu a na řídicí zařízení. Kompenzátor dále obsahuje sensor (2) polohy kompenzačního ramena (1). Sensor (2) polohy kompenzačního ramena (1) obsahuje alespoň dva od sebe vzdálené snímací elementy, které jsou spřaženy s řídicím zařízením (13).

- (74) Ing. Dobrosav Musil, patentová kancelář, Ing. Dobroslav Musil, Zábrdovická 801/11, Brno Židenice, Zábřdovice, 61500

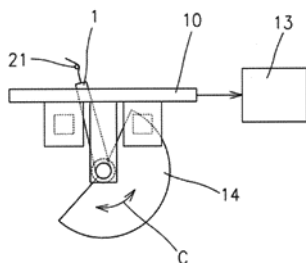

- (51) **C08G 63/08** (2006.01)  
**C08G 63/06** (2006.01)

(21) **2017-317**

(71) Vysoké učení technické v Brně, Brno, CZ

(72) Márová Ivana prof. RNDr., CSc., Brno - Bystřec, CZ

(72) Kunderát Vojtěch Mgr., Ostrava - Moravská Ostrava, CZ

- (54) **Způsob rozpouštění biodegradabilních polyesterů**

(22) 02.06.2017

(57) Předmětem je způsob rozpouštění polymerů, patřících do skupiny biodegradabilních polyesterů, využívající dvou a více rozpouštědel, kdy rozpouštěným polymerem je poly-(R)-3-hydroxybutyrát, poly-(R)-3-hydroxybutyrát-ko-valerát, polymlečná kyseliny nebo polybutyrát adipát tereftalát. Polymr se za míchání rozpustí v methyl dichloroacetátu o teplotě 0 °C až 143 °C a následně se přidá 2,2,2-trichloroethanol a/nebo 2, 2,2-trifluoroethanol o teplotě v rozmezí 0 °C až 151 °C. Koncentrace polymeru ve směsi rozpouštědel činí 0,1 hm.% až 25 hm.%; hmotnostní poměr methyl dichloroacetátu vůči 2,2,2-trichloroethanolu a/nebo vůči 2,2,2-trifluoroethanolu ve směsi polymeru s rozpouštědly činí 1:99 až 99:1. Použitý systém rozpouštědel pro přípravu polymerního roztoku z biodegradabilních polyesterů je využitelný jako multifunkční prekurzor přípravy materiálů založených na roztoku polymeru.

- (51) **F16D 41/064** (2006.01)

**F16D 41/067** (2006.01)

**B25B 13/46** (2006.01)

**B25B 23/14** (2006.01)

(21) **2017-615**

(71) TFA s.r.o, Kostelec nad Orlicí, CZ

(72) Filipu Ladislav Ing., Kostelec nad Orlicí, CZ

- (54) **Volnoběžný mechanismus**

(22) 05.10.2017

(57) Volnoběžný mechanismus, zejména oboustranně volnoběžný mechanismus rotačního spoje, který obsahuje těleso (1) jedné části rotačního spoje, v jehož otvoru (8) je uložen výstupní element (2) druhé části rotačního spoje a povrchu výstupního elementu (2) uspořádáno nejméně jedno lůžko (9). Na každé straně lůžka (9) je uložný prostor (10), ve kterém je uspořádán nejméně jeden magnet (5) a v každém lůžku (9) je současně uspořádán váleček (4).

- (74) Ing. Milan Škoda, Nahořanská 308, Nové Město nad Metují, Krčín, 54901

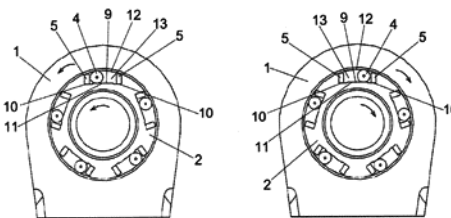

- (51) **G01B 17/06** (2006.01)

**G21C 17/06** (2006.01)

(21) **2017-617**

(71) Centrum výzkumu Řež s.r.o., Husinec, Řež, CZ

(72) Nerud Pavel Ing., Brno, Nový Lískovec, CZ

(72) Kopeć Marcin Karol Ing., Raclawice, PL

(72) Malá Martina Ing., Nový Malín, CZ

- (54) **Metoda měření deformace palivového souboru pomocí ultrazvuku**

(22) 05.10.2017

(57) Metoda bezkontaktního ultrazvukového měření a vyhodnocení vzdálenosti mezi ultrazvukovou sondou a odraznou plochou jaderného palivového souboru a současně energie odražené od odrazné plochy, určená pro výpočet geometrie a deformace jaderného palivového souboru, spočívá v tom, že odečtení správné hodnoty vzdálenosti se provede po určení poměru hodnot energií odražené od plochy distanční mřížky (1) a od válcové plochy palivových proutků (2), přičemž měření se provede v rovnoběžném vzájemném pohybu ultrazvukové sondy (3) a palivového souboru ve směru jeho podélné osy. Naměřené hodnoty jsou zpracovány v měřicím zařízení (4) pro zpracování signálu z měření a zobrazení výstupu. Pro měření je použito více sond a u každé z nich, nebo některých z nich, je použito předcházející metody měření. V případě použití více sond (3) jsou některé sondy (3) použity v režimu vysílání a ostatní v režimu přijímání ultrazvukových vln.

- (74) Ing. Jaroslav Novotný, Římská 2135/45, Praha 2, Vinohrady, 12000

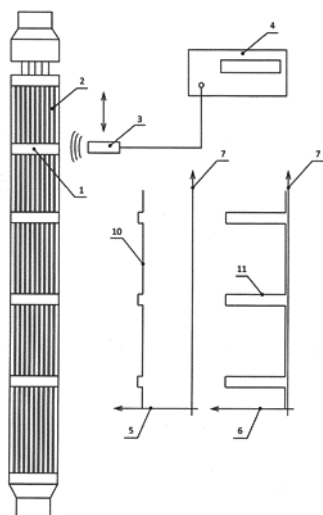

- (51) **G01M 13/00** (2006.01)  
**G01M 1/00** (2006.01)  
**G01B 21/16** (2006.01)  
**G01P 3/64** (2006.01)  
**F01D 5/00** (2006.01)

- (21) **2017-378**  
(71) Ústav Termomechaniky AV ČR, v.v.i., Praha 8, Libeň, CZ  
(72) Procházka Pavel Ing., CSc., Praha 8, Kobylisy, CZ  
(54) **Způsob identifikace poškozené lopatky lopatkového stroje za provozu**  
(22) 27.06.2017

(57) Na stator lopatkového stroje se umístí v oblasti mezi středem (6) lopatky a náběžnou hranou (5) lopatky jeden nebo více senzorů (8) náběžné části lopatky a současně se na stator lopatkového stroje umístí v oblasti mezi středem (6) a odtokovou hranou (7) lopatky jeden nebo více senzorů (9) odtokové části lopatky. Známými metodami pro měření času jsou těmito senzory současně měřeny a dále zaznamenávány časy průchodů všech lopatek lopatkového stroje s celkovým počtem (n) lopatek lopatkového kola. Z těchto časových hodnot jsou vypočteny původní mezilopatkové vzdálenosti a změněné mezilopatkové vzdálenosti, měřené senzorem (8) náběžné části lopatky, původní mezilopatkové vzdálenosti a změněné mezilopatkové vzdálenosti, měřené senzorem (9) odtokové části lopatky, původní lopatkové vzdálenosti a změněné lopatkové vzdálenosti, měřené současně senzorem (8) náběžné části lopatky a senzorem (9) odtokové části lopatky. Při zjištění rozdílu mezi původní a změněnou hodnotou mezilopatkové vzdálenosti alespoň jedné lopatky lopatkového stroje většího než předem stanovená mez pro daný typ lopatky a současně při zjištění rozdílu mezi původní a změněnou hodnotou lopatkové vzdálenosti alespoň jedné lopatky lopatkového stroje většího než předem stanovená mez pro daný typ lopatky, se provede porovnání změněných hodnot vzdáleností s výpočtovými modely. Na základě tohoto porovnání jsou pak

identifikovány poškozené lopatky lopatkového stroje a zároveň je proveden i odhad stupně jejich poškození.

- (74) Ing. Jaroslav Novotný, Římská 2135/45, Praha 2, Vinohrady, 12000

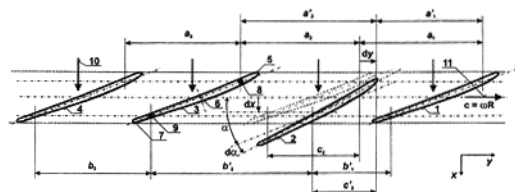

- (51) **G01T 1/02** (2006.01)  
**G01T 1/24** (2006.01)  
**H01L 29/868** (2006.01)

- (21) **2017-649**  
(71) Ústav jaderné fyziky AV ČR, v. v. i., Husinec, Řež, CZ  
(72) Krist Pavel Ing., Ph.D., Husinec - Řež, CZ  
Kákona Martin Ing., Soběslav, CZ  
Štěpán Václav Ing., Ph.D., Praha 6, CZ

- (54) **Způsob určování druhu ionizujícího záření a zapojení k provádění tohoto způsobu**

- (22) 12.10.2017  
(57) Pro určování druhu ionizujícího záření pomocí polovodičové PIN diody, zapojené v závěrném směru, se použije PIN dioda s nízkým nebo nulovým záporným předpětím o velikosti nula až jednotky voltů. Na jejím výstupu je náboj úměrný energii, kterou předává na ni dopadající ionizující záření. Tento náboj se následně zesiluje a převádí na napěťový impuls, jehož plocha odpovídá energii předané ionizujícím zářením diodě. Signál se vyhodnocuje pomocí tvarové diskriminace pro určení druhu ionizujícího záření. Odezva od kladného iontu má větší amplitudu než odezva od fotonu při stejné ploše impulsu, to jest při stejné předané energii. Polovodičová PIN dioda zapojená v závěrném směru je svým výstupem připojena k nábojovému zesilovači, který je přes filtr a A/D převodník připojen k počítači.

- (74) Pavel Reichel a kol., Ing. Pavel Reichel, Lopatecká 14, Praha 4, 14700

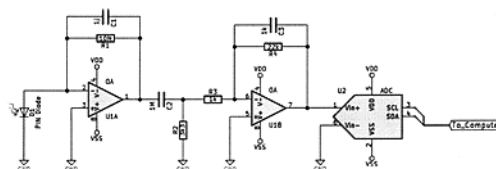

### Zveřejněné přihlášky vynálezů - přehled podle třídících znaků

(51)		(21)		(51)		(21)
A 01 B 63/24	(2006.01)	2017-316		B 60 R 21/235	(2006.01)	2017-307
A 01 B 63/24	(2006.01)	2018-634		B 65 H 51/20	(2006.01)	2017-302
A 01 B 69/00	(2006.01)	2017-316		C 08 G 63/06	(2006.01)	2017-317
A 01 B 69/00	(2006.01)	2018-634		D 01 H 13/10	(2006.01)	2017-302
A 41 F 9/00	(2006.01)	2017-309		F 01 D 5/00	(2006.01)	2017-378
A 61 K 9/08	(2006.01)	2017-318		F 16 D 41/067	(2006.01)	2017-615
A 61 K 9/24	(2006.01)	2017-315		G 01 B 5/28	(2006.01)	2017-316
A 61 K 9/54	(2006.01)	2017-315		G 01 B 5/28	(2006.01)	2018-634
A 61 K 31/47	(2006.01)	2017-318		G 01 B 21/16	(2006.01)	2017-378
A 61 K 33/30	(2006.01)	2017-318		G 01 B 21/30	(2006.01)	2017-316
A 61 K 33/38	(2006.01)	2017-318		G 01 B 21/30	(2006.01)	2018-634
A 61 P 31/04	(2006.01)	2017-318		G 01 G 3/14	(2006.01)	2017-302
A 61 P 31/10	(2006.01)	2017-318		G 01 M 1/00	(2006.01)	2017-378
B 25 B 13/46	(2006.01)	2017-615		G 01 P 3/64	(2006.01)	2017-378
B 25 B 23/14	(2006.01)	2017-615		G 01 T 1/24	(2006.01)	2017-649
B 27 B 21/00	(2006.01)	2017-305		G 02 B 1/10	(2015.01)	2017-309
B 60 R 21/214	(2011.01)	2017-307		G 21 C 17/06	(2006.01)	2017-617
B 60 R 21/232	(2011.01)	2017-307		H 01 L 29/868	(2006.01)	2017-649

### Seznam přihlašovatelů zveřejněných přihlášek vynálezů

(71)	(21)	(51)		(71)	(21)	(51)	
Centrum výzkumu Řež s.r.o., Husinec, Řež, CZ	2017-617	<b>G 01 B 17/06</b>	(2006.01)	Ústav jaderné fyziky AV ČR, v. v. i., Husinec, Řež, CZ	2017-649	<b>G 01 T 1/02</b>	(2006.01)
Farmet a.s., Česká Skalice, Malá Skalice, CZ	2017-316	<b>A 01 B 63/111</b>	(2006.01)	Ústav Termomechaniky AV ČR, v.v.i., Praha 8, Libeň, CZ	2017-378	<b>G 01 M 13/00</b>	(2006.01)
Farmet a.s., Česká Skalice, Malá Skalice, CZ	2018-634	<b>A 01 B 63/111</b>	(2006.01)	Vysoké učení technické v Brně, Brno, CZ	2017-317	<b>C 08 G 63/08</b>	(2006.01)
Pharmacy point s.r.o., Praha 5 - Smíchov, CZ	2017-318	<b>A 61 K 9/06</b>	(2006.01)	Zentiva, k.s., Praha 10 - Dolní Měcholupy, CZ	2017-315	<b>A 61 K 31/4439</b>	(2006.01)
RadAli spol. s r.o., Brno, Staré Brno, CZ	2017-307	<b>B 60 R 21/08</b>	(2006.01)	Skalník Martin, DiS., Jablonec nad Nisou, Rýnovice, CZ	2017-309	<b>A 45 C 1/06</b>	(2006.01)
Rieter CZ s.r.o., Ústí nad Orlicí, CZ	2017-302	<b>B 65 H 59/36</b>	(2006.01)	Škoda Vladimír Ing., Dobruška, CZ	2017-305	<b>B 27 B 23/00</b>	(2006.01)
TFA s.r.o., Kostelec nad Orlicí, CZ	2017-615	<b>F 16 D 41/064</b>	(2006.01)				



## FG4A

## Udělené patenty - přehled podle čísel patentů

V období uzávěrky tohoto čísla Věstníku udělil Úřad průmyslového vlastnictví tyto patenty.

(11)	(51)		(11)	(51)		(11)	(51)	
307564	<i>A 61 G 5/08</i>	(2006.01)	307567	<i>A 61 F 7/00</i>	(2006.01)	307570	<i>G 01 T 1/02</i>	(2006.01)
307565	<i>A 01 N 65/12</i>	(2009.01)	307568	<i>F 16 D 41/064</i>	(2006.01)	307571	<i>G 01 M 13/00</i>	(2006.01)
307566	<i>A 61 H 1/02</i>	(2006.01)	307569	<i>G 01 B 17/06</i>	(2006.01)			

## FG4A

## Udělené patenty - přehled podle MPT

(51)	<i>A01N 65/12</i>	(2009.01)	(11)	307568	
	<i>A01N 25/02</i>	(2006.01)	(40)	12.12.2018	
	<i>A01N 25/08</i>	(2006.01)	(21)	<b>2017-615</b>	
	<i>A01P 3/00</i>	(2006.01)	(73)	TFA s.r.o, Kostelec nad Orlicí, CZ	
(11)	307565		(72)	Filipu Ladislav Ing., Kostelec nad Orlicí, CZ	
(40)	21.09.2011		(54)	<b>Volnoběžný mechanismus</b>	
(21)	<b>2010-13</b>		(22)	05.10.2017	
(73)	Výzkumný ústav rostlinné výroby, v. v. i., Praha 6 - Ruzyně, CZ		(74)	Ing. Milan Škoda, Nahořanská 308, Nové Město nad Metují, Krčín, 54901	
(72)	Pavela Roman, Tuřany u Slaného, CZ				
	Žabka Martin, Praha 10 - Hostivař, CZ				
(54)	<b>Přípravek na ochranu před houbami</b>		(51)	<i>G01B 17/06</i>	(2006.01)
(22)	08.01.2010			<i>G21C 17/06</i>	(2006.01)
			(11)	307569	
			(40)	12.12.2018	
(51)	<i>A61F 7/00</i>	(2006.01)	(21)	<b>2017-617</b>	
(11)	307567		(73)	Centrum výzkumu Řež s.r.o., Husinec, Řež, CZ	
(40)	20.06.2018		(72)	Nerud Pavel Ing., Brno, Nový Lískovec, CZ	
(21)	<b>2016-781</b>			Kopeć Marcin Karol Ing., Raclawice, PL	
(73)	Vysoká škola báňská-Technická univerzita Ostrava, Ostrava-Poruba, CZ			Malá Martina Ing., Nový Malín, CZ	
(72)	Březík Martin Bc., Zlín, CZ		(54)	<b>Metoda měření deformace palivového souboru pomocí ultrazvuku</b>	
	Noga Zdeněk Ing., CSc., Rychvald, CZ		(22)	05.10.2017	
	Sládeček Václav Ing., Ph.D., Vratimov, CZ		(74)	Ing. Jaroslav Novotný, Římská 2135/45, Praha 2, Vinohrady, 12000	
(54)	<b>Univerzální zařízení pro lokální aplikaci hypotermie na oblasti zejména kolenního kloubu</b>				
(22)	09.12.2016		(51)	<i>G01M 13/00</i>	(2006.01)
				<i>G01M 1/00</i>	(2006.01)
				<i>G01B 21/16</i>	(2006.01)
				<i>G01P 3/64</i>	(2006.01)
				<i>F01D 5/00</i>	(2006.01)
(51)	<i>A61G 5/08</i>	(2006.01)	(11)	307571	
	<i>A61G 5/00</i>	(2006.01)	(40)	12.12.2018	
	<i>A61G 5/10</i>	(2006.01)	(21)	<b>2017-378</b>	
	<i>A61G 5/02</i>	(2006.01)	(73)	Ústav Termomechaniky AV ČR, v.v.i., Praha 8, Libeň, CZ	
(11)	307564		(72)	Procházka Pavel Ing., CSc., Praha 8, Kobylisy, CZ	
(40)	14.03.2007		(54)	<b>Způsob identifikace poškozené lopatky lopatkového stroje za provozu</b>	
(21)	<b>2005-548</b>		(22)	27.06.2017	
(73)	Schneider Marek, Praha, CZ		(74)	Ing. Jaroslav Novotný, Římská 2135/45, Praha 2, Vinohrady, 12000	
(72)	Schneider Marek, Praha, CZ				
(54)	<b>Nosný rám pro pojízdné kolečkové křeslo a sklopné spojení dvou dílů s aretační vzájemné polohy</b>				
(22)	30.08.2005				
(74)	Ing. Pavel Reichel, Lopatecká 14, Praha 4, 14700				
			(51)	<i>G01T 1/02</i>	(2006.01)
				<i>G01T 1/24</i>	(2006.01)
				<i>H01L 29/868</i>	(2006.01)
(51)	<i>A61H 1/02</i>	(2006.01)	(11)	307570	
(11)	307566		(40)	12.12.2018	
(40)	02.05.2018		(21)	<b>2017-649</b>	
(21)	<b>2016-419</b>		(73)	Ústav jaderné fyziky AV ČR, v. v. i., Husinec, Řež, CZ	
(73)	Moder Emil, Chomutov, CZ		(72)	Krist Pavel Ing., Ph.D., Husinec - Řež, CZ	
(72)	Moder Emil, Chomutov, CZ			Kákona Martin Ing., Soběslav, CZ	
(54)	<b>Mechanický autoextenzor</b>			Štěpán Václav Ing., Ph.D., Praha 6, CZ	
(22)	11.07.2016		(54)	<b>Způsob určování druhu ionizujícího záření a zapojení k provádění tohoto způsobu</b>	
			(22)	12.10.2017	
			(74)	Pavel Reichel a kol., Ing. Pavel Reichel, Lopatecká 14, Praha 4, 14700	
(51)	<i>F16D 41/064</i>	(2006.01)			
	<i>F16D 41/067</i>	(2006.01)			
	<i>B25B 13/46</i>	(2006.01)			
	<i>B25B 23/14</i>	(2006.01)			

### Seznam majitelů udělených patentů

(73) Centrum výzkumu Řež s.r.o., Husinec, Řež, CZ	(11) 307569	(51) <b>G 01 B 17/06</b>	(2006.01)	(73) Výzkumný ústav rostlinné výroby, v. v. i., Praha 6 - Ruzyně, CZ	(11) 307565	(51) <b>A 01 N 65/12</b>	(2009.01)
TFA s.r.o., Kostelec nad Orlicí, CZ	307568	<b>F 16 D 41/064</b>	(2006.01)	Moder Emil, Chomutov, CZ	307566	<b>A 61 H 1/02</b>	(2006.01)
Ústav jaderné fyziky AV ČR, v. v. i., Husinec, Řež, CZ	307570	<b>G 01 T 1/02</b>	(2006.01)	Schneider Marek, Praha, CZ	307564	<b>A 61 G 5/08</b>	(2006.01)
Ústav Termomechaniky AV ČR, v.v.i., Praha 8, Libeň, CZ	307571	<b>G 01 M 13/00</b>	(2006.01)				

## Udělené evropské patenty

Evropský patentový úřad udělil následující evropské patenty s účinkem pro Českou republiku. Tyto patenty mohou být zrušeny nebo zachovány v pozměněném znění Evropským patentovým úřadem v řízení o odporu. K tomu, aby nabyl evropský patent účinnosti na území České republiky, je třeba, aby byl Úřadu předložen ve stanovené lhůtě překlad patentového spisu do českého jazyka (§ 35c odst. 2 až 4 zákona č. 527/1990 Sb., v platném znění).

(97) EP 1304656	(47) 28.11.2018	(97) EP 1997254	(47) 28.11.2018	(97) EP 2153635	(47) 28.11.2018	(97) EP 2244557	(47) 28.11.2018
(97) EP 1411619	(47) 28.11.2018	(97) EP 2003818	(47) 28.11.2018	(97) EP 2154598	(47) 28.11.2018	(97) EP 2245054	(47) 28.11.2018
(97) EP 1423663	(47) 28.11.2018	(97) EP 2005238	(47) 28.11.2018	(97) EP 2155546	(47) 28.11.2018	(97) EP 2246685	(47) 28.11.2018
(97) EP 1465694	(47) 28.11.2018	(97) EP 2007347	(47) 28.11.2018	(97) EP 2157342	(47) 28.11.2018	(97) EP 2247436	(47) 28.11.2018
(97) EP 1511225	(47) 28.11.2018	(97) EP 2008057	(47) 28.11.2018	(97) EP 2157474	(47) 28.11.2018	(97) EP 2248051	(47) 28.11.2018
(97) EP 1516367	(47) 28.11.2018	(97) EP 2010100	(47) 28.11.2018	(97) EP 2158439	(47) 28.11.2018	(97) EP 2250826	(47) 28.11.2018
(97) EP 1518579	(47) 28.11.2018	(97) EP 2015433	(47) 28.11.2018	(97) EP 2158492	(47) 28.11.2018	(97) EP 2251634	(47) 28.11.2018
(97) EP 1518870	(47) 28.11.2018	(97) EP 2020732	(47) 28.11.2018	(97) EP 2158720	(47) 28.11.2018	(97) EP 2252161	(47) 28.11.2018
(97) EP 1580465	(47) 28.11.2018	(97) EP 2030362	(47) 28.11.2018	(97) EP 2159269	(47) 28.11.2018	(97) EP 2252283	(47) 28.11.2018
(97) EP 1580916	(47) 28.11.2018	(97) EP 2033727	(47) 28.11.2018	(97) EP 2160364	(47) 28.11.2018	(97) EP 2252880	(47) 28.11.2018
(97) EP 1585362	(47) 28.11.2018	(97) EP 2036610	(47) 28.11.2018	(97) EP 2160609	(47) 28.11.2018	(97) EP 2255020	(47) 28.11.2018
(97) EP 1588514	(47) 28.11.2018	(97) EP 2041939	(47) 28.11.2018	(97) EP 2161685	(47) 28.11.2018	(97) EP 2255073	(47) 28.11.2018
(97) EP 1610715	(47) 28.11.2018	(97) EP 2044397	(47) 28.11.2018	(97) EP 2162161	(47) 28.11.2018	(97) EP 2257085	(47) 28.11.2018
(97) EP 1627359	(47) 28.11.2018	(97) EP 2047134	(47) 28.11.2018	(97) EP 2162577	(47) 28.11.2018	(97) EP 2259523	(47) 28.11.2018
(97) EP 1629012	(47) 28.11.2018	(97) EP 2050200	(47) 28.11.2018	(97) EP 2165436	(47) 28.11.2018	(97) EP 2259884	(47) 28.11.2018
(97) EP 1634402	(47) 28.11.2018	(97) EP 2052214	(47) 28.11.2018	(97) EP 2167618	(47) 28.11.2018	(97) EP 2260198	(47) 28.11.2018
(97) EP 1649901	(47) 28.11.2018	(97) EP 2057632	(47) 28.11.2018	(97) EP 2168187	(47) 28.11.2018	(97) EP 2260846	(47) 28.11.2018
(97) EP 1651999	(47) 28.11.2018	(97) EP 2061650	(47) 28.11.2018	(97) EP 2168726	(47) 28.11.2018	(97) EP 2262327	(47) 28.11.2018
(97) EP 1672065	(47) 28.11.2018	(97) EP 2070351	(47) 28.11.2018	(97) EP 2169091	(47) 28.11.2018	(97) EP 2264857	(47) 28.11.2018
(97) EP 1673921	(47) 28.11.2018	(97) EP 2074742	(47) 28.11.2018	(97) EP 2169372	(47) 28.11.2018	(97) EP 2267936	(47) 28.11.2018
(97) EP 1676389	(47) 28.11.2018	(97) EP 2076045	(47) 28.11.2018	(97) EP 2169386	(47) 28.11.2018	(97) EP 2268004	(47) 28.11.2018
(97) EP 1708650	(47) 28.11.2018	(97) EP 2084467	(47) 28.11.2018	(97) EP 2170911	(47) 28.11.2018	(97) EP 2268085	(47) 28.11.2018
(97) EP 1712648	(47) 28.11.2018	(97) EP 2090990	(47) 28.11.2018	(97) EP 2171361	(47) 28.11.2018	(97) EP 2268726	(47) 28.11.2018
(97) EP 1735089	(47) 28.11.2018	(97) EP 2095082	(47) 28.11.2018	(97) EP 2171872	(47) 28.11.2018	(97) EP 2268969	(47) 28.11.2018
(97) EP 1739575	(47) 28.11.2018	(97) EP 2095531	(47) 28.11.2018	(97) EP 2172414	(47) 28.11.2018	(97) EP 2272108	(47) 28.11.2018
(97) EP 1748725	(47) 28.11.2018	(97) EP 2098052	(47) 28.11.2018	(97) EP 2172666	(47) 28.11.2018	(97) EP 2272182	(47) 28.11.2018
(97) EP 1751788	(47) 28.11.2018	(97) EP 2100018	(47) 28.11.2018	(97) EP 2172728	(47) 28.11.2018	(97) EP 2272915	(47) 28.11.2018
(97) EP 1756649	(47) 28.11.2018	(97) EP 2101242	(47) 28.11.2018	(97) EP 2173081	(47) 28.11.2018	(97) EP 2274883	(47) 28.11.2018
(97) EP 1762105	(47) 28.11.2018	(97) EP 2102260	(47) 28.11.2018	(97) EP 2173959	(47) 28.11.2018	(97) EP 2275406	(47) 28.11.2018
(97) EP 1763099	(47) 28.11.2018	(97) EP 2102489	(47) 28.11.2018	(97) EP 2177921	(47) 28.11.2018	(97) EP 2275972	(47) 28.11.2018
(97) EP 1765459	(47) 28.11.2018	(97) EP 2102957	(47) 28.11.2018	(97) EP 2182456	(47) 28.11.2018	(97) EP 2278318	(47) 28.11.2018
(97) EP 1768450	(47) 28.11.2018	(97) EP 2106197	(47) 28.11.2018	(97) EP 2182626	(47) 28.11.2018	(97) EP 2279040	(47) 28.11.2018
(97) EP 1771518	(47) 28.11.2018	(97) EP 2106614	(47) 28.11.2018	(97) EP 2182954	(47) 28.11.2018	(97) EP 2280231	(47) 28.11.2018
(97) EP 1788936	(47) 28.11.2018	(97) EP 2109157	(47) 28.11.2018	(97) EP 2191217	(47) 28.11.2018	(97) EP 2282212	(47) 28.11.2018
(97) EP 1801716	(47) 28.11.2018	(97) EP 2109858	(47) 28.11.2018	(97) EP 2193396	(47) 28.11.2018	(97) EP 2283934	(47) 28.11.2018
(97) EP 1808505	(47) 28.11.2018	(97) EP 2113576	(47) 28.11.2018	(97) EP 2195512	(47) 28.11.2018	(97) EP 2284658	(47) 28.11.2018
(97) EP 1827220	(47) 28.11.2018	(97) EP 2118449	(47) 28.11.2018	(97) EP 2195786	(47) 28.11.2018	(97) EP 2285109	(47) 28.11.2018
(97) EP 1833752	(47) 28.11.2018	(97) EP 2119078	(47) 28.11.2018	(97) EP 2196045	(47) 28.11.2018	(97) EP 2285503	(47) 28.11.2018
(97) EP 1842536	(47) 28.11.2018	(97) EP 2119517	(47) 28.11.2018	(97) EP 2196714	(47) 28.11.2018	(97) EP 2286153	(47) 28.11.2018
(97) EP 1850873	(47) 28.11.2018	(97) EP 2120386	(47) 28.11.2018	(97) EP 2198205	(47) 28.11.2018	(97) EP 2286448	(47) 28.11.2018
(97) EP 1851726	(47) 28.11.2018	(97) EP 2120620	(47) 28.11.2018	(97) EP 2202276	(47) 28.11.2018	(97) EP 2288288	(47) 28.11.2018
(97) EP 1856360	(47) 28.11.2018	(97) EP 2121091	(47) 28.11.2018	(97) EP 2203987	(47) 28.11.2018	(97) EP 2292045	(47) 28.11.2018
(97) EP 1857248	(47) 28.11.2018	(97) EP 2124416	(47) 28.11.2018	(97) EP 2204013	(47) 28.11.2018	(97) EP 2293221	(47) 28.11.2018
(97) EP 1859382	(47) 28.11.2018	(97) EP 2125055	(47) 28.11.2018	(97) EP 2205183	(47) 28.11.2018	(97) EP 2293604	(47) 28.11.2018
(97) EP 1869228	(47) 28.11.2018	(97) EP 2126734	(47) 28.11.2018	(97) EP 2206029	(47) 28.11.2018	(97) EP 2294475	(47) 28.11.2018
(97) EP 1877490	(47) 28.11.2018	(97) EP 2127080	(47) 28.11.2018	(97) EP 2212686	(47) 28.11.2018	(97) EP 2297606	(47) 28.11.2018
(97) EP 1877950	(47) 28.11.2018	(97) EP 2127159	(47) 28.11.2018	(97) EP 2213222	(47) 28.11.2018	(97) EP 2297913	(47) 28.11.2018
(97) EP 1880226	(47) 28.11.2018	(97) EP 2127945	(47) 28.11.2018	(97) EP 2214720	(47) 28.11.2018	(97) EP 2297914	(47) 28.11.2018
(97) EP 1881303	(47) 28.11.2018	(97) EP 2130225	(47) 28.11.2018	(97) EP 2216589	(47) 28.11.2018	(97) EP 2298009	(47) 28.11.2018
(97) EP 1882324	(47) 28.11.2018	(97) EP 2131410	(47) 28.11.2018	(97) EP 2221919	(47) 28.11.2018	(97) EP 2298507	(47) 28.11.2018
(97) EP 1884049	(47) 28.11.2018	(97) EP 2132872	(47) 28.11.2018	(97) EP 2222104	(47) 28.11.2018	(97) EP 2299984	(47) 28.11.2018
(97) EP 1890121	(47) 28.11.2018	(97) EP 2133404	(47) 28.11.2018	(97) EP 2223567	(47) 28.11.2018	(97) EP 2300248	(47) 28.11.2018
(97) EP 1890125	(47) 28.11.2018	(97) EP 2134463	(47) 28.11.2018	(97) EP 2226908	(47) 28.11.2018	(97) EP 2301516	(47) 28.11.2018
(97) EP 1890546	(47) 28.11.2018	(97) EP 2134994	(47) 28.11.2018	(97) EP 2230525	(47) 28.11.2018	(97) EP 2304403	(47) 28.11.2018
(97) EP 1893887	(47) 28.11.2018	(97) EP 2135398	(47) 28.11.2018	(97) EP 2231209	(47) 28.11.2018	(97) EP 2306300	(47) 28.11.2018
(97) EP 1903998	(47) 28.11.2018	(97) EP 2137737	(47) 28.11.2018	(97) EP 2233978	(47) 28.11.2018	(97) EP 2308732	(47) 28.11.2018
(97) EP 1909697	(47) 28.11.2018	(97) EP 2137858	(47) 28.11.2018	(97) EP 2235457	(47) 28.11.2018	(97) EP 2314354	(47) 28.11.2018
(97) EP 1912029	(47) 28.11.2018	(97) EP 2138379	(47) 28.11.2018	(97) EP 2238186	(47) 28.11.2018	(97) EP 2314805	(47) 28.11.2018
(97) EP 1928590	(47) 28.11.2018	(97) EP 2143144	(47) 28.11.2018	(97) EP 2238530	(47) 28.11.2018	(97) EP 2314942	(47) 28.11.2018
(97) EP 1931966	(47) 28.11.2018	(97) EP 2144653	(47) 28.11.2018	(97) EP 2238707	(47) 28.11.2018	(97) EP 2319203	(47) 28.11.2018
(97) EP 1933933	(47) 28.11.2018	(97) EP 2145112	(47) 28.11.2018	(97) EP 2239549	(47) 28.11.2018	(97) EP 2320150	(47) 28.11.2018
(97) EP 1937183	(47) 28.11.2018	(97) EP 2148747	(47) 28.11.2018	(97) EP 2239994	(47) 28.11.2018	(97) EP 2323042	(47) 28.11.2018
(97) EP 1961490	(47) 28.11.2018	(97) EP 2149208	(47) 28.11.2018	(97) EP 2240309	(47) 28.11.2018	(97) EP 2323481	(47) 28.11.2018
(97) EP 1964169	(47) 28.11.2018	(97) EP 2149902	(47) 28.11.2018	(97) EP 2242157	(47) 28.11.2018	(97) EP 2326382	(47) 28.11.2018
(97) EP 1964367	(47) 28.11.2018	(97) EP 2150641	(47) 28.11.2018	(97) EP 2242167	(47) 28.11.2018	(97) EP 2327236	(47) 28.11.2018
(97) EP 1982408	(47) 28.11.2018	(97) EP 2150971	(47) 28.11.2018	(97) EP 2242169	(47) 28.11.2018	(97) EP 2327245	(47) 28.11.2018
(97) EP 1983448	(47) 28.11.2018	(97) EP 2151210	(47) 28.11.2018	(97) EP 2242453	(47) 28.11.2018	(97) EP 2328506	(47) 28.11.2018
(97) EP 1993823	(47) 28.11.2018	(97) EP 2153156	(47) 28.11.2018	(97) EP 2243561	(47) 28.11.2018	(97) EP 2330181	(47) 28.11.2018



















(97) EP 3324875	(47) 28.11.2018	(97) EP 3330198	(47) 28.11.2018	(97) EP 3335586	(47) 28.11.2018	(97) EP 3344560	(47) 28.11.2018
(97) EP 3326008	(47) 28.11.2018	(97) EP 3330690	(47) 28.11.2018	(97) EP 3339856	(47) 28.11.2018	(97) EP 3345324	(47) 28.11.2018
(97) EP 3326493	(47) 28.11.2018	(97) EP 3332142	(47) 28.11.2018	(97) EP 3340368	(47) 28.11.2018	(97) EP 3345911	(47) 28.11.2018
(97) EP 3328736	(47) 28.11.2018	(97) EP 3334864	(47) 28.11.2018	(97) EP 3340599	(47) 28.11.2018		

## Zveřejněné překlady evropských patentových spisů

U následujících udělených evropských patentů s účinky pro Českou republiku byl majitelem předložen překlad patentového spisu do českého jazyka (§ 35c odst. 2 až 4 zákona č. 527/1990 Sb., v platném znění). Údaje jsou řazeny vzestupně podle čísel evropských patentů.

(97) <b>EP 1689690</b>		(86) PCT/US2006/026598	
(47) 05.09.2018		(87) WO 2007/008712	
(97) 09.06.2005		(74) PatentEnter s.r.o., Koliště 1965/13a, Brno, Černá Pole, 60200	
(51) <b>C03C 17/36</b>	(2006.01)		
<b>B32B 17/10</b>	(2006.01)		
(96) 24.11.2004		(97) <b>EP 2240305</b>	
(96) 04805856.4		(47) 29.08.2018	
(73) SAINT-GOBAIN GLASS FRANCE, 92400 Courbevoie, FR		(97) 06.08.2009	
(72) FLEURY, Carinne, Saint-Gobain Recherche, 93303 Aubervilleirs, FR		(51) <b>B25G 1/10</b>	(2006.01)
BELLIOT, Sylvain, Saint-Gobain Recherche, 93303 Aubervilleirs, FR		<b>G01C 3/04</b>	(2006.01)
NADAUD, Nicolas, Saint-Gobain Recherche, 93303 Aubervilleirs, FR		<b>G01S 17/08</b>	(2006.01)
(54) <b>Transparentní substrát použitelný alternativně nebo kumulativně pro tepelnou regulaci, elektromagnetické stínění a vyhřívání zasklení</b>		<b>G02B 7/12</b>	(2006.01)
(32) 0313966		<b>G02B 23/18</b>	(2006.01)
(31) 28.11.2003		<b>G02B 23/04</b>	(2006.01)
(33) FR		<b>F41G 1/38</b>	(2006.01)
(86) PCT/FR2004/050614		<b>F41G 3/06</b>	(2006.01)
(87) WO 2005/051858		(96) 30.01.2009	
(74) FISCHER & PARTNER IP s.r.o., Na hrobcí 294/5, Praha 2, Nové Město, 12800		(96) 09705192.4	
		(73) Swarovski-Optik KG., 6067 Absam, AT	
		(72) MENGES, Dietmar, 6020 Innsbruck, AT	
		PERNSTICH, Ludwig, 6063 Rum, AT	
		(54) <b>Pozorovací zařízení s měřičem vzdálenosti</b>	
		(32) 1532008, 1632008, 08001979, 137406	
		(31) 31.01.2008, 01.02.2008, 02.02.2008, 30.07.2008	
		(33) AT, AT, EP, US	
		(86) PCT/AT2009/000039	
		(87) WO 2009/094689	
		(74) Všetečka Zelený Švorčík Kalenský a partneři, advokátní a patentová kancelář, JUDr. Otakar Švorčík, Hálkova 1406/2, Praha 2, Nové Město, 12000	
(97) <b>EP 1729810</b>			
(47) 15.08.2018		(97) <b>EP 2328589</b>	
(97) 20.10.2005		(47) 19.09.2018	
(51) <b>A61K 47/02</b>	(2006.01)	(97) 11.02.2010	
<b>A61K 47/12</b>	(2006.01)	(51) <b>A61K 31/566</b>	(2006.01)
<b>A61K 47/26</b>	(2006.01)	<b>A61K 9/52</b>	(2006.01)
<b>A61K 38/20</b>	(2006.01)	<b>A61P 15/02</b>	(2006.01)
(96) 01.04.2005		<b>A61K 9/00</b>	(2006.01)
(96) 05733155.5		(96) 07.08.2009	
(73) Swedish Orphan Biovitrum AB (Publ), 112 76 Stockholm, SE		(96) 09781641.7	
(72) RAIBEKAS, Andrei, Thousand Oaks, CA 91360, US		(73) ITF Research Pharma, S.L.U, 28108 Alcobendas, Madrid, ES	
KERWIN, Bruce, Thousand Oaks, CA 91362, US		(72) ACEBRÓN FERNÁNDEZ, Álvaro, E-28108 Alcobendas - Madrid, ES	
(54) <b>Způsoby snížení hromadění OF IL-1RA</b>		BLANCO LOUSAME, Dolores, E-28108 Alcobendas - Madrid, ES	
(32) 559161 P, 558879 P, 601229 P, 601216 P		MOSCOSO DEL PRADO, Jaime, E-28108 Alcobendas - Madrid, ES	
(31) 02.04.2004, 02.04.2004, 12.08.2004, 12.08.2004		NIETO MAGRO, Concepción, E-28108 Alcobendas - Madrid, ES	
(33) US, US, US, US		(54) <b>Léčení vaginální atrofie u žen s rizikem nádorové patologie</b>	
(86) PCT/US2005/011332		(32) 200802384	
(87) WO 2005/097195		(31) 07.08.2008	
(74) PatentEnter s.r.o., Koliště 1965/13a, Brno, Černá Pole, 60200		(33) ES	
		(86) PCT/EP2009/060307	
		(87) WO 2010/015718	
		(74) FAJNOR IP s.r.o., Pobřežní 249/46, Praha 8, Karlín, 18600	
(97) <b>EP 1920065</b>			
(47) 29.08.2018		(97) <b>EP 2400951</b>	
(97) 18.01.2007		(47) 15.08.2018	
(51) <b>C12P 21/08</b>	(2006.01)	(97) 02.09.2010	
<b>C07K 16/00</b>	(2006.01)	(51) <b>A61K 45/06</b>	(2006.01)
<b>A61K 39/395</b>	(2006.01)	<b>A61K 31/00</b>	(2006.01)
<b>G01N 33/53</b>	(2006.01)	<b>A61K 31/192</b>	(2006.01)
<b>G01N 33/574</b>	(2006.01)	<b>A61K 31/203</b>	(2006.01)
<b>C12P 21/04</b>	(2006.01)	<b>A61K 31/4436</b>	(2006.01)
<b>C07H 21/04</b>	(2006.01)	<b>A61K 9/00</b>	(2006.01)
(96) 10.07.2006		<b>A61K 9/107</b>	(2006.01)
(96) 06774580.2		<b>A61K 9/12</b>	(2006.01)
(73) Biogen MA Inc., Cambridge, MA 02142, US		(96) 24.02.2010	
(72) VIOLETTE, Shelia, Lexington, MA 02420, US		(96) 10745727.7	
KOOPMAN, Louise, A., MA 02467, US			
SIMON, Kenneth, J., Cambridge, MA 02141, US			
WEINREB, Paul, H., Andover, MA 01810, US			
VAN VLIJMEN, Herman, 2800 Mechelen, BE			
SALDANHA, Jose, Endfield Middlesex EN13BD, GB			
LUGOVSKOY, Alexey, A., Belmont, MA 02478, US			
(54) <b>Anti-alfa v beta 6 protilátky a jejich použití</b>			
(32) 697442 P, 773310 P			
(31) 08.07.2005, 15.02.2006			
(33) US, US			

(73) Mayne Pharma LLC, Greenville, NC, US  
(72) LOUPENOK, Leon, Rowville Victoria 3178, AU  
(54) **Topická pěnová kompozice**  
(32) 202403 P  
(31) 25.02.2009  
(33) US  
(86) PCT/AU2010/000213  
(87) WO 2010/096868  
(74) Traplová Hakr Kubát, advokátní a patentová kancelář, ing. Eduard Hakr patentový zástupce, Přístavní 24, Praha 7, 17000

(97) **EP 2437586**  
(47) 08.08.2018  
(97) 09.12.2010  
(51) **A01B 69/04** (2006.01)  
**B62D 6/00** (2006.01)  
(96) 02.06.2010  
(96) 10782827.9  
(73) Topcon Precision Agriculture Pty Ltd, Mawson Lakes, S.A. 5095, AU  
(72) DAVIS, Andrew, Mawson Lakes, S.A. 5095, AU  
SCHILDROTH, Rhett, Mawson Lakes, S.A. 5095, AU  
DI FEDERICO, Ivan, Mawson Lakes, S.A. 5095, AU  
(54) **Naváděcí systém vozidla**  
(32) 2009902536  
(31) 02.06.2009  
(33) AU  
(86) PCT/AU2010/000683  
(87) WO 2010/139013  
(74) PatentEnter s.r.o., Koliště 1965/13a, Brno, Černá Pole, 60200

(97) **EP 2438129**  
(47) 22.08.2018  
(97) 09.12.2010  
(51) **C09J 103/02** (2006.01)  
**C08L 3/02** (2006.01)  
**D04H 1/64** (2012.01)  
**E04B 1/88** (2006.01)  
**D04H 3/12** (2006.01)  
**D04H 1/4218** (2012.01)  
**D04H 3/004** (2012.01)  
**C08L 83/00** (2006.01)  
C08K 5/092 (2006.01)  
C08L 83/04 (2006.01)  
(96) 02.06.2010  
(96) 10734212.3  
(73) Saint-Gobain Isover, 92400 Courbevoie, FR  
(72) JAFFRENNOU, Boris, F-75019 Paris, FR  
RONCUZZI, Claudio, F-75010 Paris, FR  
(54) **Složení křihy pro minerální vlnu obsahující sacharid, polykarboxilickou organickou kyselinu, reaktivní silikon a získané izolanty**  
(32) 0902705  
(31) 04.06.2009  
(33) FR  
(86) PCT/FR2010/051075  
(87) WO 2010/139899  
(74) FISCHER & PARTNER IP s.r.o., Na hrobcí 294/5, Praha 2, Nové Město, 12800

(97) **EP 2460825**  
(47) 22.08.2018  
(97) 03.02.2011  
(51) **A61K 38/00** (2006.01)  
(96) 29.07.2010  
(96) 10803913.2  
(73) Jiangsu Hansoh Pharmaceutical Group Co., Ltd., Jiangsu 222047, CN  
(72) WANG, Yali, Lianyungang Jiangsu 222047, CN  
LŮ, Aifeng, Lianyungang Jiangsu 222047, CN  
SUN, Changan, Lianyungang Jiangsu 222047, CN  
YUAN, Hengli, Lianyungang Jiangsu 222047, CN  
(54) **Derivát GLP-1 analogu nebo jeho farmaceutických solí a jejich použití**  
(32) 200910165559  
(31) 30.07.2009  
(33) CN

(86) PCT/CN2010/075548  
(87) WO 2011/012080  
(74) PatentEnter s.r.o., Koliště 1965/13a, Brno, Černá Pole, 60200

(97) **EP 2525839**  
(47) 18.07.2018  
(97) 21.07.2011  
(51) **A61L 27/42** (2006.01)  
**A61L 27/50** (2006.01)  
**A61L 27/56** (2006.01)  
**A61F 2/12** (2006.01)

(96) 18.01.2011  
(96) 11709467.2  
(73) G&G Biotechnology Ltd, 78172 Ashkelon, IL  
(72) DVIR, Haim, 36870 Nesher, IL  
GOVREEN-SEGAL, Dael, 45310 Hod Hasharon, IL  
(54) **Lehký materiál na prsní implantáty**  
(32) 295788 P  
(31) 18.01.2010  
(33) US  
(86) PCT/IB2011/050217  
(87) WO 2011/086537  
(74) PatentEnter s.r.o., Koliště 1965/13a, Brno, Černá Pole, 60200

(97) **EP 2532367**  
(47) 29.08.2018  
(97) 11.08.2011  
(51) **A61K 39/395** (2006.01)  
**A61P 35/00** (2006.01)  
**A61P 35/02** (2006.01)  
**C07K 16/30** (2006.01)

(96) 04.02.2011  
(96) 11739883.4  
(73) Toray Industries, Inc., Tokyo 103-8666, JP  
(72) IDO Takayoshi, Kamakura-shi Kanagawa 248-8555, JP  
OKANO Fumiyoshi, Kamakura-shi Kanagawa 248-8555, JP  
NARITA Yoshinori, Kamakura-shi Kanagawa 248-8555, JP  
(54) **Léčivo pro léčbu a/nebo prevenci rakoviny**  
(32) 2010023455  
(31) 04.02.2010  
(33) JP  
(86) PCT/JP2011/052414  
(87) WO 2011/096535  
(74) KOREJZOVA LEGAL v.o.s., JUDr. Petra Sauvage de Brantes, Korunní 810/104, Praha 10, Vinohrady, 10100

(97) **EP 2539199**  
(47) 05.09.2018  
(97) 25.08.2011  
(51) **B61F 19/00** (2006.01)

(96) 17.02.2011  
(96) 11704221.8  
(73) Siemens Aktiengesellschaft, 80333 München, DE  
(72) MEYER, Heiko, 95473 Creußen, DE  
MÄRKL, Hans, Jürgen, 86391 Stadtbergen, DE  
RÜF, Guntram, A-8045 Graz, AT  
SCHMIDT, Ralph, 16356 Ahrensfelde, DE  
THIESS, Robert, 85716 Unterschleißheim, DE  
VOLLERT, Jens, 82140 Olching, DE

(54) **Ochrana nápravy dvojkolí**  
(32) 102010009437  
(31) 22.02.2010  
(33) DE  
(86) PCT/EP2011/052335  
(87) WO 2011/101401  
(74) Čermák a spol., JUDr. Karel Čermák jr. Ph.D., LL.M., Elišky Peškové 735/15, Praha 5, 15000

(97) **EP 2572403**  
(47) 08.08.2018  
(97) 24.11.2011  
(51) **H01Q 1/12** (2006.01)  
**H01Q 1/32** (2006.01)  
**H01Q 9/40** (2006.01)  
**H01Q 9/42** (2006.01)  
**H01Q 21/30** (2006.01)

- (96) **H01Q 5/00** (2015.01)  
(96) 18.05.2011  
(96) 11720758.9  
(73) Saint-Gobain Glass France, 92400 Courbevoie, FR  
(72) VORTMEIER, Gunther, 72631 Aichtal, DE  
DEGEN, Christoph, 2072 Aachen, DE  
DROSTE, Stefan, 52134 Herzogenrath, DE
- (54) **Anténa optimalizovaná z hlediska šířky pásem hybridní sestavou z plochého a liniového zářiče**  
(32) 10163201  
(31) 19.05.2010  
(33) EP  
(86) PCT/EP2011/058091  
(87) WO 2011/144680  
(74) Všeťečka Zelený Švorčík Kalenský a partneři, advokátní a patentová kancelář, JUDr. Michal Havlík, Hálkova 1406/2, Praha 2, Nové Město, 12000
- 
- (97) **EP 2603578**  
(47) 01.08.2018  
(97) 23.02.2012  
(51) **A01N 25/26** (2006.01)  
**A01H 3/00** (2006.01)  
**A23B 7/154** (2006.01)  
**B65D 81/28** (2006.01)  
**A01N 35/02** (2006.01)  
(96) 15.08.2011  
(96) 11818629.5  
(73) University Of Idaho, Moscow, ID 83844-3003, US  
(72) WHARTON, Phillip, Aberdeen, ID 83210, US  
(54) **Kompozice a způsoby pro inhibici patogenů brambor**  
(32) 373829 P  
(31) 14.08.2010  
(33) US  
(86) PCT/US2011/047811  
(87) WO 2012/024244  
(74) PatentEnter s.r.o., Koliště 1965/13a, Brno, Černá Pole, 60200
- 
- (97) **EP 2630229**  
(47) 19.09.2018  
(97) 26.04.2012  
(51) **C11D 3/42** (2006.01)  
**C09B 69/00** (2006.01)  
**C09B 69/10** (2006.01)  
**C09B 31/072** (2006.01)  
(96) 21.10.2011  
(96) 11785825.8  
(73) The Procter & Gamble Company, Cincinnati, OH 45202, US  
(72) MIRACLE, Gregory, Scot, Liberty Township Ohio 45044, US  
MCHAFFEY, Robert, Linn, Spartanburg South Carolina 29302, US  
HONG, Xiaoyong, Michael, Greer South Carolina 29650, US  
TORRES, Eduardo, Boiling Springs South Carolina 29316, US  
VALENTI, Dominick, Joseph, Greenville South Carolina 29651, US  
(54) **Bis-azobarviva pro použití jako bělicí činidla**  
(32) 910258  
(31) 22.10.2010  
(33) US  
(86) PCT/US2011/057290  
(87) WO 2012/054835  
(74) FISCHER & PARTNER IP s.r.o., Na hrobci 294/5, Praha 2, Nové Město, 12800
- 
- (97) **EP 2633749**  
(47) 14.11.2018  
(97) 04.09.2013  
(51) **A01D 82/00** (2006.01)  
(96) 28.02.2013  
(96) 13001025.9  
(73) PÖTTINGER Landtechnik GmbH, 4710 Grieskirchen, AT  
(72) Putz, Christian, 4850 Timelkam, AT  
Lehner, Josef, 4732 St. Thomas, AT  
Greifeneder, August, 4707 Schlüsslberg, AT  
Kreupl, Walter, 4676 Aistersheim 46, AT  
(54) **Skřízecí stroj**  
(32) 202012002112 U  
(31) 29.02.2012
- 
- (33) DE  
(74) Rott, Růžička & Guttman Patentové, známkové a advokátní kanceláře, Ing. Jiří Andera, Vinohradská 37/938, Praha 2, 12000
- 
- (97) **EP 2646386**  
(47) 12.09.2018  
(97) 07.06.2012  
(51) **C03C 13/06** (2006.01)  
**C03C 25/32** (2018.01)  
**C08K 3/24** (2006.01)  
**D04H 1/425** (2012.01)  
**D04H 1/4282** (2012.01)  
**D04H 1/435** (2012.01)  
**D06M 11/58** (2006.01)  
**D06M 13/148** (2006.01)  
**E04B 1/76** (2006.01)  
**F16L 59/02** (2006.01)  
**G10K 11/162** (2006.01)  
**D04H 1/4218** (2012.01)  
**D04H 1/587** (2012.01)  
**D04H 1/4209** (2012.01)  
**D04H 1/64** (2012.01)  
**C09J 11/00** (2006.01)  
(96) 29.11.2011  
(96) 11799793.2  
(73) Saint-Gobain Isover, 92400 Courbevoie, FR  
(72) JAFFRENNOU, Boris, F-75019 Paris, FR  
OBERT, Edouard, F-60700 Fleurines, FR  
(54) **Způsob výroby zvukově a/nebo tepelně izolačního výrobku z minerální vlny za pomoci křihového složení, zahrnujícího neredukční cukr a čpavkovou sůl anorganické kyseliny, a vyplývající výrobky.**  
(32) 1059898  
(31) 30.11.2010  
(33) FR  
(86) PCT/FR2011/052802  
(87) WO 2012/072938  
(74) FISCHER & PARTNER IP s.r.o., Na hrobci 294/5, Praha 2, Nové Město, 12800
- 
- (97) **EP 2671886**  
(47) 05.09.2018  
(97) 16.08.2012  
(51) **C07F 9/113** (2006.01)  
(96) 28.12.2011  
(96) 11858365.7  
(73) Obschestvo S Ogranichennoy Otvetstvennostyu GamaVetFarm (OOO GamaVetFarm), Moscow 123098, RU  
(72) DANILOV, Leonid Leonidovich, Moscow 117454, RU  
(54) **Způsob výroby polypropylenfosfátů**  
(32) 2011103976  
(31) 04.02.2011  
(33) RU  
(86) PCT/RU2011/001034  
(87) WO 2012/108786  
(74) JUDr. Tomáš Lejček MBA, Slezská 169/10, Praha 2, 12000
- 
- (97) **EP 2697924**  
(47) 01.08.2018  
(97) 18.10.2012  
(51) **H04L 5/00** (2006.01)  
(96) 12.04.2012  
(96) 12723910.1  
(73) Xiaomi H.K. Limited, Wanchai, HK  
(72) KOSKELA, Timo, FI-90120 Oulu, FI  
HAKOLA, Sami, FI-90450 Kempele, FI  
TURTINEN, Samuli, FI-91100 Ii, FI  
(54) **Snímáací konfigurace v případech agregace nosičů**  
(32) 201106193, 201113084941, 201113267571  
(31) 12.04.2011, 12.04.2011, 06.10.2011  
(33) GB, US, US  
(86) PCT/IB2012/051802  
(87) WO 2012/140599  
(74) PatentEnter s.r.o., Koliště 1965/13a, Brno, Černá Pole, 60200
- 
- (97) **EP 2709087**  
(47) 24.10.2018

- (97) 19.03.2014  
(51) **G09F 13/04** (2006.01)  
**G08B 7/06** (2006.01)  
(96) 20.06.2013  
(96) 13003152.9  
(73) Eaton Intelligent Power Limited, 4 Dublin, IE  
(72) Rotgeri, Gerhard, 59590 Geseke, DE  
(54) **Svitidlo**  
(32) 202012008802 U  
(31) 13.09.2012  
(33) DE  
(74) Všeťečka Zelený Švorčík Kalenský a partneři, advokátní a patentová kancelář, JUDr. Michal Havlík, Hálkova 1406/2, Praha 2, Nové Město, 12000
- 
- (97) **EP 2709445**  
(47) 03.10.2018  
(97) 22.11.2012  
(51) **A01K 67/027** (2006.01)  
**C12N 15/00** (2006.01)  
(96) 16.05.2012  
(96) 12785983.3  
(73) The Curators Of The University Of Missouri, Columbia, Missouri 65211, US  
(72) PRATHER, Randall S., Rocheport, MO 65279, US  
WELLS, Kevin D., Columbia, MO 65203, US  
WHITWORTH, Kristin M., Columbia, MO 65203, US  
(54) **Zvířata rezistentní vůči viru reprodukčního a respiračního syndromu prasat**  
(32) 201161519076 P  
(31) 16.05.2011  
(33) US  
(86) PCT/US2012/038193  
(87) WO 2012/158828  
(74) PatentEnter s.r.o., Koliště 1965/13a, Brno, Černá Pole, 60200
- 
- (97) **EP 2727171**  
(47) 05.09.2018  
(97) 10.01.2013  
(51) **H01M 4/74** (2006.01)  
**H01M 10/0585** (2010.01)  
**H01M 4/04** (2006.01)  
**H01M 2/16** (2006.01)  
**H01M 10/0525** (2010.01)  
**H01M 10/04** (2006.01)  
**H01M 4/62** (2006.01)  
**H01M 4/75** (2006.01)  
**H01M 4/13** (2010.01)  
**H01M 4/134** (2010.01)  
**H01M 4/139** (2010.01)  
H01M 4/02 (2006.01)  
H01M 4/1391 (2010.01)  
H01M 4/1393 (2010.01)  
H01M 4/1397 (2010.01)  
(96) 26.06.2012  
(96) 12741096.7  
(73) HE3DA s.r.o., Praha - Letňany, CZ  
(72) PROCHAZKA, Jan, Jr., 27301 Kamenne Zehrovice, CZ  
POLIVKA, Jaroslav, 16000 Prague, CZ  
POSTLER, Jiri, 26712 Lodenice, CZ  
(54) **Lithiový akumulátor**  
(32) 20110405  
(31) 01.07.2011  
(33) CZ  
(86) PCT/IB2012/053231  
(87) WO 2013/005135  
(74) HARBER IP s.r.o., Na bělidle 64/3, Praha 5, Smíchov, 15000
- 
- (97) **EP 2741790**  
(47) 26.09.2018  
(97) 14.02.2013  
(51) **A61L 24/04** (2006.01)  
**C09J 133/08** (2006.01)  
(96) 06.02.2012  
(96) 12821869.0  
(73) Leplyanina, Elena Gennadievna, Korolev, Moscow Region 141080, RU
- (72) LEPLIANIN, Gennadiy Viktorovich, Korolev Moscow Region 141080, RU  
(54) **Lékařské lepidlo a způsob jeho výroby**  
(32) 2011133552  
(31) 11.08.2011  
(33) RU  
(86) PCT/RU2012/000066  
(87) WO 2013/022374  
(74) Rott, Růžička & Guttman Patentové, známkové a advokátní kanceláře, JUDr. Ing. Michal Guttman, patentový zástupce, Vinohradská 37/938, Praha 2, 12000
- 
- (97) **EP 2751161**  
(47) 19.09.2018  
(97) 07.03.2013  
(51) **C08G 59/40** (2006.01)  
**C08G 59/50** (2006.01)  
**C08G 59/62** (2006.01)  
**C08G 59/68** (2006.01)  
**C08K 5/053** (2006.01)  
**C08K 5/06** (2006.01)  
**C08K 5/17** (2006.01)  
**C09D 163/00** (2006.01)  
**H01F 27/00** (2006.01)  
**H01F 27/28** (2006.01)  
**H01F 27/32** (2006.01)  
**H01F 30/08** (2006.01)  
**B05D 3/00** (2006.01)  
(96) 27.06.2012  
(96) 12731405.2  
(73) Huntsmann Advanced Materials Licensing (Switzerland) GmbH, 4057 Basel, CH  
(72) BEIGEL, Astrid, 79585 Steinen-Höllstein, DE  
BEISELE, Christian, 79379 Müllheim, DE  
MASSEN, Ulrich, 79618 Rheinfelden, DE  
(54) **Způsob impregnace tlumivěk se vzduchovým jádrem, tlumivka se vzduchovým jádrem a použití impregnačního systému**  
(32) 11179504  
(31) 31.08.2011  
(33) EP  
(86) PCT/EP2012/062452  
(87) WO 2013/029832  
(74) FISCHER & PARTNER IP s.r.o., Na hrobci 294/5, Praha 2, Nové Město, 12800
- 
- (97) **EP 2751188**  
(47) 22.08.2018  
(97) 07.03.2013  
(51) **C08L 13/00** (2006.01)  
**C08L 23/08** (2006.01)  
(96) 31.08.2012  
(96) 12753978.1  
(73) ARLANXEO Deutschland GmbH, 41540 Dormagen, DE  
(72) KALKOFEN, Rainer, 51379 Leverkusen, DE  
MAGG, Hans, 51515 Kürten, DE  
ROOS, Andreas, 40547 Düsseldorf, DE  
BRANDAU, Sven, F-67000 Strasbourg, FR  
(54) **Vulkanizovatelné kompozice na bázi ethylen-vinylacetátových kopolymerů obsahujících epoxyskupiny**  
(32) 11179940  
(31) 02.09.2011  
(33) EP  
(86) PCT/EP2012/066983  
(87) WO 2013/030352  
(74) Traplová Hakr Kubát, advokátní a patentová kancelář, ing. Eduard Hakr patentový zástupce, Přístavní 24, Praha 7, 17000
- 
- (97) **EP 2773337**  
(47) 19.09.2018  
(97) 10.05.2013  
(51) **A61K 31/19** (2006.01)  
**A61K 31/445** (2006.01)  
**A61P 25/28** (2006.01)  
**A61K 31/196** (2006.01)  
**A61K 45/06** (2006.01)  
(96) 31.10.2012

- (96) 12778762.0  
(73) Commissariat à l'Énergie Atomique et aux Énergies Alternatives, 75015 Paris, FR  
(72) MOUTHON, Franck, F-92100 Boulogne Billancourt, FR  
CHARVERIAT, Mathieu, F-92130 Issy Les Moulineaux, FR  
(54) **Použití antikolinergického činidla pro zlepšení terapeutického účinku inhibitorů acetylcholinesterázy**  
(32) 11306407  
(31) 31.10.2011  
(33) EP  
(86) PCT/EP2012/071631  
(87) WO 2013/064579  
(74) PATENTSERVIS Praha a.s., Na Podkovce 281/10, Praha 4, Podolí, 14700
- 
- (97) **EP 2788989**  
(47) 19.09.2018  
(97) 13.06.2013  
(51) **G21G 1/00** (2006.01)  
(96) 06.12.2012  
(96) 12824875.4  
(73) Technische Universiteit Delft, 2628 CN Delft, NL  
(72) BODE, Peter, 2600 AA Delft, NL  
WOLTERBEEK, Hubertus Theodoor, 2600 AA Delft, NL  
DE VRIES, Daniel Justin, 2600 AA Delft, NL  
DE BRUIN, Marcellis, 2641 CX Pijnacker, NL  
(54) **Generátor radionuklidů s primárními a sekundárními atomy primárního prvku**  
(32) 2007925  
(31) 06.12.2011  
(33) NL  
(86) PCT/NL2012/050856  
(87) WO 2013/085383  
(74) Patentová a známková kancelář, ing. Jaromír Přikryl, Včelín 1161, Hulín, 76824
- 
- (97) **EP 2789006**  
(47) 31.10.2018  
(97) 13.06.2013  
(51) **H01J 37/34** (2006.01)  
**C23C 14/00** (2006.01)  
**C23C 14/34** (2006.01)  
(96) 23.11.2012  
(96) 12810067.4  
(73) Oerlikon Surface Solutions AG, Pfäffikon, 8808 Pfäffikon, CH  
(72) KRASSNITZER, Siegfried, A-6800 Feldkirch, AT  
(54) **Reaktivní proces naprašování**  
(32) 201161566836 P  
(31) 05.12.2011  
(33) US  
(86) PCT/EP2012/004848  
(87) WO 2013/083238  
(74) PATENTSERVIS Praha a.s., Na Podkovce 281/10, Praha 4, Podolí, 14700
- 
- (97) **EP 2806893**  
(47) 18.07.2018  
(97) 01.08.2013  
(51) **A61K 47/02** (2006.01)  
**A61F 6/14** (2006.01)  
**A61P 15/18** (2006.01)  
(96) 22.01.2013  
(96) 13702817.1  
(73) Bayer Oy, 20210 Turku, FI  
(72) LYYTIKÄINEN, Heikki, FI-21100 Naantali, FI  
JUKARAINEN, Harri, FI-21620 Kuusisto, FI  
(54) **Systém doručování léčiva**  
(32) 20125069  
(31) 23.01.2012  
(33) FI  
(86) PCT/FI2013/050068  
(87) WO 2013/110856  
(74) Traplová Hakr Kubát, advokátní a patentová kancelář, Ing. Eduard Hakr patentový zástupce, Přístavní 24, Praha 7, 17000
- 
- (97) **EP 2809327**  
(47) 01.08.2018  
(97) 08.08.2013
- (51) **A61K 31/718** (2006.01)  
**A61P 35/00** (2006.01)  
**A61K 31/7068** (2006.01)  
**A61K 31/4045** (2006.01)  
**A61K 45/06** (2006.01)  
**A61K 31/337** (2006.01)  
(96) 30.01.2013  
(96) 13701646.5  
(73) Fresenius Kabi Deutschland GmbH, 61352 Bad Homburg, DE  
WESTPHAL, Martin, 61350 Bad Homburg, DE  
(72) BAASNER, Silke, Schöneck 61137, DE  
(54) **Hydroxyetylovaný škrob pro léčbu rakovin snížením rychlosti nádorového růstu**  
(32) 12153068, 201261592017 P  
(31) 30.01.2012, 30.01.2012  
(33) EP, US  
(86) PCT/EP2013/051778  
(87) WO 2013/113747  
(74) Traplová Hakr Kubát, advokátní a patentová kancelář, Ing. Eduard Hakr patentový zástupce, Přístavní 24, Praha 7, 17000
- 
- (97) **EP 2812481**  
(47) 05.09.2018  
(97) 15.08.2013  
(51) **D07B 1/06** (2006.01)  
**B21C 1/00** (2006.01)  
**B21C 9/02** (2006.01)  
**C10M 173/02** (2006.01)  
**C23F 11/14** (2006.01)  
**C23F 11/167** (2006.01)  
(96) 24.07.2012  
(96) 12738135.8  
(73) NV Bekaert SA, 8550 Zvevegem, BE  
(72) BUYTAERT, Guy, B-9170 Sint-Gillis-Waas, BE  
WEMEL, Dieter, B-9000 Gent, BE  
REIS, Patricia, CEP-33200-000 Vespasiano- Minas Gerais, BR  
(54) **Podlouhlý ocelový prvek zahrnující povlak z ternární nebo kvarterní mosazné slitiny a odpovídající způsob**  
(32) 12154052  
(31) 06.02.2012  
(33) EP  
(86) PCT/EP2012/064477  
(87) WO 2013/117249  
(74) Traplová Hakr Kubát, advokátní a patentová kancelář, Ing. Eduard Hakr patentový zástupce, Přístavní 24, Praha 7, 17000
- 
- (97) **EP 2820213**  
(47) 10.10.2018  
(97) 06.09.2013  
(51) **E05B 81/06** (2014.01)  
**E05B 77/40** (2014.01)  
**E05B 81/14** (2014.01)  
(96) 26.02.2013  
(96) 13725552.7  
(73) Kiekert AG, 42579 Heiligenhaus, DE  
(72) FUCHS, Carsten, 40597 Düsseldorf, DE  
(54) **Uzávěr dveří motorového vozidla**  
(32) 202012001960 U  
(31) 28.02.2012  
(33) DE  
(86) PCT/DE2013/000105  
(87) WO 2013/127384  
(74) Rott, Růžička & Guttman Patentové, známkové a advokátní kanceláře, Ing. Jiří Andera, Vinohradská 37/938, Praha 2, 12000
- 
- (97) **EP 2822728**  
(47) 08.08.2018  
(97) 12.09.2013  
(51) **B23K 26/40** (2014.01)  
**B23K 26/08** (2014.01)  
**B23K 26/12** (2014.01)  
**B32B 17/10** (2006.01)  
**B32B 37/14** (2006.01)  
**B32B 38/00** (2006.01)  
**B32B 38/10** (2006.01)  
(96) 05.02.2013



- (96) 13702483.2  
(73) Saint-Gobain Glass France, 92400 Courbevoie, FR  
(72) ROYER, Bastien, 53424 Remagen, DE  
YEH, Li-Ya, 52511 Geilenkirchen, DE  
(54) **Způsob výroby tabulovitého dílce z vrstveného skla se senzorovým oknem**  
(32) 12158021  
(31) 05.03.2012  
(33) EP  
(86) PCT/EP2013/052202  
(87) WO 2013/131698  
(74) Všeetka Zelený Švorčík Kalenský a partneři, advokátní a patentová kancelář, JUDr. Michal Havlík, Hálkova 1406/2, Praha 2, Nové Město, 12000
- 
- (97) **EP 2827713**  
(47) 05.09.2018  
(97) 26.09.2013  
(51) *A01N 25/04* (2006.01)  
*A01N 57/20* (2006.01)  
*A01N 39/04* (2006.01)  
*A01P 13/00* (2006.01)  
(96) 14.03.2013  
(96) 13763907.6  
(73) Dow AgroSciences LLC, Indianapolis, IN 46268, US  
(72) SHAO, Hui, Carmel, IN 46074, US  
ZHANG, Hong, Indianapolis, IN 46032, US  
TANK, Holger, Zionsville, IN 46077, US  
LI, Mei, Westfield, IN 46074, US  
QIN, Kuide, Westfield, IN 46074, US  
LIU, Lei, Carmel, IN 46032, US  
WILSON, Stephen L., Zionsville, IN 46077, US  
(54) **Vodné herbicidní koncentráty obsahující alkylestery mastných kyselin, amidy mastných kyselin nebo triglyceridové estery mastných kyselin a způsoby použití**  
(32) 201261614663 P  
(31) 23.03.2012  
(33) US  
(86) PCT/US2013/031477  
(87) WO 2013/142263  
(74) PATENTSERVIS Praha a.s., Na Podkovce 281/10, Praha 4, Podolí, 14700
- 
- (97) **EP 2835277**  
(47) 08.08.2018  
(97) 11.02.2015  
(51) *B60G 11/107* (2006.01)  
*F16F 1/26* (2006.01)  
*F16F 1/368* (2006.01)  
*F16F 1/30* (2006.01)  
(96) 08.08.2014  
(96) 14180402.1  
(73) Nugent Engineering Limited, Dungannon, County Tyrone BT70 2PP, GB  
(72) Nugent, Shane, Dungannon, County Tyrone BT70 2PP, GB  
Johansen, Poul, Dungannon, County Tyrone BT70 2PP, GB  
(54) **Podpěrná sestava pro podepření volného konce parabolické listové pružiny**  
(32) 201314188  
(31) 08.08.2013  
(33) GB  
(74) PatentEnter s.r.o., Koliště 1965/13a, Brno, Černá Pole, 60200
- 
- (97) **EP 2844083**  
(47) 25.07.2018  
(97) 31.10.2013  
(51) *A61K 36/81* (2006.01)  
*A61P 9/12* (2006.01)  
*A23L 33/105* (2016.01)  
*A61K 9/20* (2006.01)  
*A61K 9/48* (2006.01)  
(96) 22.04.2013  
(96) 13719356.1  
(73) University of Oslo, 0316 Oslo, NO  
(72) DUTTARROY, Asim K., N-1188 Oslo, NO  
(54) **Použití rajčatového extraktu jako antihypertenzního činidla a postup při přípravě rajčatového extraktu bez cukru rozpustného ve vodě**  
(32) 201261636813 P
- 
- (31) 23.04.2012  
(33) US  
(86) PCT/US2013/037524  
(87) WO 2013/163057  
(74) ŽOVICOVÁ & ŽOVIC IP, s.r.o., Záhradnícka 36, Bratislava, 82108
- 
- (97) **EP 2844101**  
(47) 10.10.2018  
(97) 07.11.2013  
(51) *A45C 5/14* (2006.01)  
*A45C 7/00* (2006.01)  
*A45C 3/04* (2006.01)  
(96) 25.04.2013  
(96) 13785057.4  
(73) Turpeau, Alem, Atlanta, GA 30311, US  
(72) Turpeau, Alem, Atlanta, GA 30311, US  
(54) **Vylepšená nákupní taška**  
(32) 201261641354 P  
(31) 02.05.2012  
(33) US  
(86) PCT/US2013/038240  
(87) WO 2013/165810  
(74) ŽOVICOVÁ & ŽOVIC IP, s.r.o., Záhradnícka 36, Bratislava, 82108
- 
- (97) **EP 2846429**  
(47) 10.10.2018  
(97) 11.03.2015  
(51) *H02G 3/12* (2006.01)  
(96) 06.08.2014  
(96) 14179983.3  
(73) Günther Spelsberg GmbH & Co. KG, 58579 Schalksmühle, DE  
(72) Hauck, Dirk, 58579 Schalksmühle, DE  
(54) **Kryt elektrické instalace**  
(32) 102013108487  
(31) 06.08.2013  
(33) DE  
(74) ŽOVICOVÁ & ŽOVIC IP, s.r.o., Záhradnícka 36, Bratislava, 82108
- 
- (97) **EP 2854549**  
(47) 01.08.2018  
(97) 05.12.2013  
(51) *A01N 63/00* (2006.01)  
*A01N 43/40* (2006.01)  
*A01P 3/00* (2006.01)  
(96) 29.05.2013  
(96) 13726184.8  
(73) Bayer CropScience AG, 40789 Monheim, DE  
(72) WACHENDORFF-NEUMANN, Ulrike, 56566 Neuwied, DE  
ANDERSCH, Wolfram, 51468 Bergisch-Gladbach, DE  
SPRINGER, Bernd, 51061 Köln, DE  
STENZEL, Klaus, 40595 Düsseldorf, DE  
(54) **Prostředek obsahující činidlo pro biologickou kontrolu a fungicid**  
(32) 12004160, 12197945  
(31) 30.05.2012, 19.12.2012  
(33) EP, EP  
(86) PCT/EP2013/061014  
(87) WO 2013/178651  
(74) Traplová Hadr Kubát, advokátní a patentová kancelář, Ing. Eduard Hadr patentový zástupce, Přístavní 24, Praha 7, 17000
- 
- (97) **EP 2860447**  
(47) 12.09.2018  
(97) 15.04.2015  
(51) *F23C 6/04* (2006.01)  
*F23L 9/00* (2006.01)  
*F23C 5/32* (2006.01)  
*F23C 7/02* (2006.01)  
(96) 08.10.2014  
(96) 14188201.9  
(73) RJM Corporation (EC) Ltd, Winchester, SO23 7AT, GB  
(72) Goldring, John, Winchester SO23 8AT, GB  
Billett, Stephen, Winchester SO23 8AT, GB  
Berg, Lawrence, Winchester SO23 8AT, GB  
(54) **Spalovací komora se systémem vstříkování vzduchu**  
(32) 201317795  
(31) 08.10.2013

- (33) GB  
(74) Rott, Růžička & Guttmann Patentové, známkové a advokátní kanceláře, Ing. Jana Fuchsová, patentový zástupce, Vinohradská 938/37, Praha 2, 12000
- 
- (97) **EP 2861493**  
(47) 17.10.2018  
(97) 16.01.2014  
(51) **B64D 35/08** (2006.01)  
(96) 12.06.2013  
(96) 13733392.8  
(73) Safran Helicopter Engines, 64510 Bordes, FR  
Safran Power Units, 31200 Toulouse, FR  
(72) DAURIAC, Pascal, F-64110 Rontignon, FR  
BEDRINE, Olivier, F-64290 Bosdarros, FR  
MARCONI, Patrick, F-64110 Gelos, FR  
RIDEAU, Jean-François, F-31170 Tournefeuille, FR  
(54) **Způsob a stavba optimalizovaného přenosu energie mezi pomocným výkonovým motorem a hlavními motory helikoptéry**  
(32) 1255599  
(31) 15.06.2012  
(33) FR  
(86) PCT/FR2013/051376  
(87) WO 2014/009620  
(74) Všeťečka Zelený Švorčík Kalenský a partneři, advokátní a patentová kancelář, JUDr. Michal Havlík, Hálkova 1406/2, Praha 2, Nové Město, 12000  
Všeťečka Zelený Švorčík Kalenský a partneři, advokátní a patentová kancelář, JUDr. Michal Havlík, Hálkova 1406/2, Praha 2, Nové Město, 12000
- 
- (97) **EP 2865562**  
(47) 12.09.2018  
(97) 29.04.2015  
(51) **B60N 2/28** (2006.01)  
(96) 23.10.2014  
(96) 14190085.2  
(73) Wonderland Switzerland AG, 6312 Steinhausen, CH  
(72) Hutchinson, James M., Mohnton, PA 19540, US  
Hartenstine, Curtis M., Birdsboro, PA 19508, US  
Mason, Kyle S., West Lawn, PA 19609, US  
Sellers, Gregory S., Christiana, PA 17509, US  
Haut, Robert E., Merion Station, PA 19066, US  
(54) **Dětská bezpečnostní sedačka**  
(32) 201361961774 P, 201461995490 P, 201461996951 P  
(31) 23.10.2013, 10.04.2014, 19.05.2014  
(33) US, US, US  
(74) Čermák a spol., JUDr. Karel Čermák jr. Ph.D., LL.M., Elišky Peškové 735/15, Praha 5, 15000
- 
- (97) **EP 2867060**  
(47) 26.09.2018  
(97) 03.01.2014  
(51) **B60N 2/80** (2018.01)  
(96) 20.06.2013  
(96) 13736504.5  
(73) Adient Luxembourg Holding S.à r.l., 1855 Luxembourg, LU  
(72) MANDUZIO, Felix, F-67100 Strasbourg, FR  
MORINIÈRE, Christophe, F-67810 Holtzheim, FR  
(54) **Upevňovací uspořádání, opěrka hlavy a způsob montáže**  
(32) 102012012684  
(31) 27.06.2012  
(33) DE  
(86) PCT/EP2013/062917  
(87) WO 2014/001199  
(74) Traplová Hakr Kubát, advokátní a patentová kancelář, ing. Eduard Hakr patentový zástupce, Přístavní 24, Praha 7, 17000
- 
- (97) **EP 2893805**  
(47) 10.10.2018  
(97) 15.07.2015  
(51) **A01K 97/02** (2006.01)  
**A01K 91/06** (2006.01)  
(96) 14.11.2014  
(96) 14003856.3  
(73) Fox International Group Limited, Warley Brentwood CM14 5EG, GB
- (72) Collins, Mark John, Epping, Essex CM16 4FF, GB  
(54) **Dávkovač návnady na ryby**  
(32) 201322700  
(31) 20.12.2013  
(33) GB  
(74) PATENTSERVIS Praha a.s., Na Podkovce 281/10, Praha 4, Podolí, 14700
- 
- (97) **EP 2900694**  
(47) 12.09.2018  
(97) 03.04.2014  
(51) **C07K 16/28** (2006.01)  
(96) 27.09.2013  
(96) 13777349.5  
(73) Merus N.V., 3584 CM Utrecht, NL  
(72) BAKKER, Alexander Berthold Hendrik, 3584 CM Utrecht, NL  
VAN LOO, Pieter Fokko, 3584 CM Utrecht, NL  
LOGTENBERG, Ton, 3584 CM Utrecht, NL  
(54) **Bispecifické IgG protilátky jako aktivátory T-buněk**  
(32) 201261706543 P, 201361834915 P  
(31) 27.09.2012, 14.06.2013  
(33) US, US  
(86) PCT/NL2013/050693  
(87) WO 2014/051433  
(74) ŽOVICOVÁ & ŽOVIC IP, s.r.o., Záhradnícka 36, Bratislava 82108
- 
- (97) **EP 2903794**  
(47) 19.09.2018  
(97) 10.04.2014  
(51) **B29B 11/16** (2006.01)  
**B29B 15/10** (2006.01)  
**B29C 70/46** (2006.01)  
**B29K 21/00** (2006.01)  
**B29K 101/12** (2006.01)  
(96) 02.10.2013  
(96) 13773227.7  
(73) Reifenhäuser GmbH & Co. KG Maschinenfabrik, 53844 Troisdorf, DE  
(72) CINQUEMANI, Claudio, 50733 Köln, DE  
NITSCHKE, Michael, 53639 Königswinter, DE  
QUICK, Nicolas, 59955 Winterberg, DE  
TOBAY, Armin, 53881 Euskirchen, DE  
(54) **Způsob výroby polotovaru pro výrobu kompozitního tvarového dílu**  
(32) 12186973  
(31) 02.10.2012  
(33) EP  
(86) PCT/EP2013/070579  
(87) WO 2014/053566  
(74) Čermák a spol., JUDr. Karel Čermák jr. Ph.D., LL.M., Elišky Peškové 735/15, Praha 5, 15000
- 
- (97) **EP 2904137**  
(47) 01.08.2018  
(97) 10.04.2014  
(51) **D04H 1/4226** (2012.01)  
**B32B 17/02** (2006.01)  
**E04B 1/76** (2006.01)  
**D04H 1/74** (2006.01)  
(96) 03.10.2013  
(96) 13782788.7  
(73) Saint-Gobain Isover, 92400 Courbevoie, FR  
(72) SANTAMARIA, Romain, F-60200 Compiègne, FR  
KONTTILA, Hannu, FI-05801 Hyvinkää, FI  
(54) **Zařízení a způsob pro výrobu tepelně a/nebo zvukově izolačního výrobku**  
(32) 1259410  
(31) 04.10.2012  
(33) FR  
(86) PCT/FR2013/052352  
(87) WO 2014/053778  
(74) FISCHER & PARTNER IP s.r.o., Na Hrobci 294/5, Praha 2, Nové Město, 12800
- 
- (97) **EP 2907816**  
(47) 13.06.2018  
(97) 19.08.2015  
(51) **C07D 491/052** (2006.01)  
**A61K 31/4188** (2006.01)

- (96) 16.11.2012  
(96) 15156617.1  
(73) Gilead Pharmasset LLC, Foster City, CA 94404, US  
(72) Bacon, Elizabeth, Burlingame CA 94010, US  
Cottell, Jeromy ., Redwood City, California 94065, US  
Katana, Ashley A., San Mateo, California 94404, US  
Kato, Darryl, San Francisco, California 94107, US  
Krygowski, Evan S., Washington, District of Columbia 20008, US  
Link, John O., San Francisco, California 94110, US  
Taylor, James, San Mateo, California 94401, US  
Tran, Chinh Viet, San Diego, California 92126, US  
Trejo Martin, Teresa A., Union City, California 94587, US  
Yang, Zheng-yu, Palo Alto, California 94306, US  
Zipfel, Sheila, San Mateo, California, 94401, US  
(54) **Kondenzované imidazolyimidazoly jako anitivirové sloučeniny**  
(32) 201161560654 P  
(31) 16.11.2011  
(33) US  
(74) PATENTSERVIS Praha a.s., Na Podkovce 281/10, Praha 4, Podolí, 14700

- (97) **EP 2914296**  
(47) 30.05.2018  
(97) 08.05.2014  
(51) **A61K 45/06** (2006.01)  
**A61K 31/00** (2006.01)  
**A61K 31/52** (2006.01)  
**A61P 35/00** (2006.01)  
**A61P 35/02** (2006.01)  
**G01N 33/574** (2006.01)  
(96) 01.11.2013  
(96) 13792144.1  
(73) Infinity Pharmaceuticals, Inc., Cambridge, MA 02139, US  
(72) STERN, Howard, M., Waban, MA 02468, US  
KUTOK, Jeffery, L., Natick, MA 01760, US  
(54) **Léčba rakoviny pomocí modulátorů izofornu PI3-kinázy**  
(32) 201261721432 P, 201261733852 P, 201361767606 P, 201313840822,  
201361829168 P, 201361836088 P, 201361863365 P, 201361888454 P  
(31) 01.11.2012, 05.12.2012, 21.02.2013, 15.03.2013, 30.05.2013, 17.06.2013,  
07.08.2013, 08.10.2013  
(33) US, US, US, US, US, US, US, US  
(86) PCT/US2013/067929  
(87) WO 2014/071109  
(74) Rott, Růžička & Guttmann Patentové, známkové a advokátní kanceláře,  
Ing. Jana Fuchsová, patentový zástupce, Vinohradská 938/37, Praha 2,  
12000

- (97) **EP 2916666**  
(47) 19.09.2018  
(97) 15.05.2014  
(51) **A24C 5/34** (2006.01)  
(96) 05.11.2013  
(96) 13788735.2  
(73) JT International S.A., 1202 Geneva, CH  
(72) MEWHA, Paul A., 54295 Trier, DE  
TRITZ, Franz-Josef, 54439 Palzem, DE  
(54) **Systém a způsob pro vyhodnocování kuřáckých výrobků**  
(32) 12191381  
(31) 06.11.2012  
(33) EP  
(86) PCT/EP2013/073051  
(87) WO 2014/072289  
(74) Rott, Růžička & Guttmann Patentové, známkové a advokátní kanceláře,  
JUDr. Ing. Michal Guttmann, patentový zástupce, Vinohradská 37/938,  
Praha 2, 12000

- (97) **EP 2919231**  
(47) 12.09.2018  
(97) 12.06.2014  
(51) **G10L 19/028** (2013.01)  
**H03M 7/30** (2006.01)  
(96) 25.07.2013  
(96) 13859818.0  
(73) Huawei Technologies Co., Ltd., Shenzhen, Guangdong 518129, CN  
(72) LIU, Zexin, Shenzhen Guangdong 518129, CN  
QI, Fengyan, Shenzhen Guangdong 518129, CN  
MIAO, Lei, Shenzhen Guangdong 518129, CN

- (54) **Způsob a zařízení k dekódování signálu**  
(32) 201210518020, 201310297982  
(31) 06.12.2012, 16.07.2013  
(33) CN, CN  
(86) PCT/CN2013/080082  
(87) WO 2014/086155  
(74) Traplová Hakr Kubát, advokátní a patentová kancelář, Ing. Eduard Hakr  
patentový zástupce, Přístavní 24, Praha 7, 17000

- (97) **EP 2922935**  
(47) 08.08.2018  
(97) 30.05.2014  
(51) **C11C 3/00** (2006.01)  
**C11C 3/12** (2006.01)  
**C10G 3/00** (2006.01)  
**C01B 3/22** (2006.01)  
**C10G 45/00** (2006.01)  
(96) 18.11.2013  
(96) 13814256.7  
(73) Instytut Chemii Przemysłowej, 01-793 Warszawa, PL  
OSAWARU, Osazuwa, PL-03-287 Warszawa, PL  
KIJENSKI, Jacek, PL-01-461 Warszawa, PL  
SMIGIERA, Ewa, PL-02-290 Warszawa, PL  
ZGUDKA, Anna, PL-05-071 Sulejówek, PL  
MIGDAL, Antoni, PL-01-991 Warszawa, PL  
NEMTUSIAK, Monika, PL-00-076 Warszawa, PL  
KAWALEC, Andrzej, PL-22-440 Krasnobród, PL  
RASINSKA, Iwona, PL-05-110 Jablonna, PL  
(54) **Způsob získávání parafinických uhlovodíků z přírodních tuků**  
(32) 40177212  
(31) 26.11.2012  
(33) PL  
(86) PCT/PL2013/000147  
(87) WO 2014/081321  
(74) Traplová Hakr Kubát, advokátní a patentová kancelář, ing. Eduard Hakr  
patentový zástupce, Přístavní 24, Praha 7, 17000

- (97) **EP 2931696**  
(47) 22.08.2018  
(97) 19.06.2014  
(51) **C07C 67/287** (2006.01)  
**C07C 67/313** (2006.01)  
**C07C 67/08** (2006.01)  
**C07C 71/00** (2006.01)  
(96) 04.12.2013  
(96) 13801552.4  
(73) Bracco Imaging S.p.A., 20134 Milano, IT  
CERAGIOLI, Silvia, I-1-10010 Ivrea, IT  
DELOGU, Pietro, I-33050 Udine, IT  
MORTILLARO, Armando, I-1-10010 Ivrea, IT  
NARDELLI, Alfonso, I-33050 Udine, IT  
SGUASSERO, Stefano, I-33050 Udine, IT  
VELARDI, Rosario, I-33050 Udine, IT  
VISCARDI, Carlo Felice, I-1-10010 Ivrea, IT  
(54) **Kontinuální způsob přípravy chloridu kyseliny (S)-2-acetyloxypropionové**  
(32) MI20122108  
(31) 11.12.2012  
(33) IT  
(86) PCT/EP2013/075489  
(87) WO 2014/090650  
(74) Traplová Hakr Kubát, advokátní a patentová kancelář, Ing. Eduard Hakr,  
patentový zástupce, Přístavní 24, Praha 7, 17000

- (97) **EP 2935698**  
(47) 12.09.2018  
(97) 20.02.2014  
(51) **E01B 29/24** (2006.01)  
(96) 25.07.2013  
(96) 13744967.4  
(73) Robel Bahnbaumaschinen GmbH, 83395 Freilassing, DE  
(72) WIDLROITHER, Otto, 83395 Freilassing, DE  
(54) **Ruční posuvný stroj pro údržbu kolejové dráhy**  
(32) 202012007818 U  
(31) 16.08.2012  
(33) DE

(86) PCT/EP2013/002212	(31) 24.06.2014
(87) WO 2014/026729	(33) DE
(74) Traplová Hakr Kubát, advokátní a patentová kancelář, Ing. Eduard Hakr, patentový zástupce, Přístavní 24, Praha 7, 17000	(74) Traplová Hakr Kubát, advokátní a patentová kancelář, ing. Eduard Hakr patentový zástupce, Přístavní 24, Praha 7, 17000
(97) <b>EP 2946126</b>	(97) <b>EP 2968586</b>
(47) 12.09.2018	(47) 25.07.2018
(97) 24.07.2014	(97) 25.09.2014
(51) <b>F16F 1/34</b> (2006.01)	(51) <b>A61K 31/7105</b> (2006.01)
<b>F16F 1/32</b> (2006.01)	<b>A61K 48/00</b> (2006.01)
(96) 10.01.2014	(96) 14.03.2014
(96) 14740211.9	(96) 14718284.4
(73) Rotor Clip Company, Inc., Somerset, NJ 08873, US	(73) Translate Bio, Inc., Lexington, MA 02421, US
(72) MARVUGLIO, David, G., Bridgewater, NJ 08807, US	Ethris GmbH, 82152 Planegg, DE
KAMPMANN, Elmar, Joerg, 48308 Senden, DE	(72) HEARTLEIN, Michael, Lexington, MA 02421, US
(54) <b>Jednozávitová vlnová pružina s mezerou a plochými konci</b>	GUILD, Braydon, Charles, Concord, MA 01742, US
(32) 201361753597 P	DEROSA, Frank, Lexington, MA 02421, US
(31) 17.01.2013	RUDOLPH, Carsten, 82152 Martinsried, DE
(33) US	PLANK, Christian, 82152 Martinsried, DE
(86) PCT/US2014/011011	SMITH, Lianne, Lexington, MA 02421, US
(87) WO 2014/113283	(54) <b>CFTR mRNA prostředky a jejich použití a způsob jejich výroby</b>
(74) Rott, Růžička & Guttmann Patentová, známková a advokátní kancelář, Ing. Václav Krmenčík, patentový zástupce, Vinohradská 37/938, Praha 2, 12000	(32) 201361783663 P
	(31) 14.03.2013
	(33) US
	(86) PCT/US2014/028849
	(87) WO 2014/153052
	(74) PATENTSERVIS Praha a.s., Na Podkovce 281/10, Praha 4, Podolí, 14700
(97) <b>EP 2954074</b>	(97) <b>EP 2984026</b>
(47) 31.10.2018	(47) 05.09.2018
(97) 14.08.2014	(97) 16.10.2014
(51) <b>C21D 8/02</b> (2006.01)	(51) <b>B66C 23/70</b> (2006.01)
<b>C22C 38/00</b> (2006.01)	<b>B66F 11/04</b> (2006.01)
(96) 06.02.2014	<b>B66C 23/42</b> (2006.01)
(96) 14702880.7	(96) 10.04.2014
(73) Tata Steel IJmuiden BV, 1951 JZ Velsen-Noord, NL	(96) 14782843.8
(72) RIJKENBERG, Rolf Arjan, NL-1970 CA IJmuiden, NL	(73) Bronto Skylift Oy Ab, 33300 Tampere, FI
(54) <b>Vysokopevnostní a za tepla válcovaný ocelový pás nebo plech s vynikající tvárností a únavovou odolností a metoda výroby tohoto ocelového pásu nebo plechu</b>	(72) RAITMAA, Kari, FI-33300 Tampere, FI
(32) 13154825	NIEMI, Jarmo, FI-33300 Tampere, FI
(31) 11.02.2013	LEHTINEN, Juho, FI-33300 Tampere, FI
(33) EP	TAPIAINEN, Pertti, FI-33300 Tampere, FI
(86) PCT/EP2014/052334	(54) <b>Výložník a osobní zdvihací zařízení</b>
(87) WO 2014/122215	(32) 20130107, 20135363
(74) ŽOVICOVÁ & ŽOVIC IP, s.r.o., Záhradnícka 36, Bratislava, 82108	(31) 11.04.2013, 12.04.2013
	(33) FI, FI
	(86) PCT/FI2014/050261
	(87) WO 2014/167188
	(74) JUDr. Tomáš Lejček MBA, Slezská 169/10, Praha 2, 12000
(97) <b>EP 2955189</b>	(97) <b>EP 2984048</b>
(47) 22.08.2018	(47) 05.09.2018
(97) 16.12.2015	(97) 16.10.2014
(51) <b>C07F 9/6571</b> (2006.01)	(51) <b>C03B 40/00</b> (2006.01)
<b>C08K 5/5313</b> (2006.01)	<b>D03D 15/12</b> (2006.01)
(96) 28.03.2011	<b>D03D 1/00</b> (2006.01)
(96) 15176228.3	(96) 02.04.2014
(73) Albemarle Corporation, Baton Rouge, LA 70801-1765, US	(96) 14718353.7
(72) Yao, Qiang, Pearland TX 77584-7182, US	(73) NV Bekaert SA, 8550 Zwevegem, BE
Mack, Arthur, G., Prairieville, LA Louisiana 70769, US	(72) DE RIDDER, Frank, B-9308 Hofstade - Aalst, BE
Junzuo, Wang, Little Rock, AR Arkansas 72211, US	CLAES, Raf, 85521 Ottobrunn, DE
(54) <b>Způsob přípravy DOPO-odvozených sloučenin a jejich kompozic</b>	VERHAEGHE, Tom, B-8540 Vichte, BE
(32) 319580 P, 410694 P	LANCKMANS, Filip, B-1750 Lennik, BE
(31) 31.03.2010, 05.11.2010	(54) <b>Tepelně odolná tkaná páska</b>
(33) US, US	(32) 13162940
(74) Všetěčka Zelený Švorčík Kalenský a partneři, advokátní a patentová kancelář, JUDr. Otakar Švorčík, Hálkova 1406/2, Praha 2, Nové Město, 12000	(31) 09.04.2013
	(33) EP
	(86) PCT/EP2014/056600
	(87) WO 2014/166793
	(74) Traplová Hakr Kubát, advokátní a patentová kancelář, Ing. Eduard Hakr patentový zástupce, Přístavní 24, Praha 7, 17000
(97) <b>EP 2959782</b>	(97) <b>EP 2984618</b>
(47) 24.10.2018	(47) 05.09.2018
(97) 30.12.2015	(97) 24.12.2014
(51) <b>A23L 3/04</b> (2006.01)	(51) <b>G06Q 50/12</b> (2012.01)
<b>B01D 21/00</b> (2006.01)	<b>G06Q 30/06</b> (2012.01)
<b>A61L 2/10</b> (2006.01)	
<b>A61L 2/22</b> (2006.01)	
(96) 19.06.2015	
(96) 15172842.5	
(73) Kronos AG, 93073 Neutraubling, DE	
(72) Muenzer, Jan, 93073 Neutraubling, DE	
(54) <b>Temperovací systém s čištěním procesní kapaliny</b>	
(32) 102014108798	

	<b>G06Q 10/08</b>	(2012.01)			
	<b>B60P 3/00</b>	(2006.01)			
	<b>B60P 3/025</b>	(2006.01)			
(96)	18.06.2014				
(96)	14814044.5				
(73)	Zume, Inc., Mountain View, CA 94043, US				
(72)	GARDEN, Alexander John, Bellevue, Washington 98004, US				
(54)	<b>Systémy a způsoby přípravy potravinových produktů</b>				
(32)	201313920998				
(31)	18.06.2013				
(33)	US				
(86)	PCT/US2014/042879				
(87)	WO 2014/205041				
(74)	PATENTSERVIS Praha a.s., Na Podkovce 281/10, Praha 4, Podolí, 14700				
(97)	<b>EP 2990496</b>				
(47)	31.10.2018				
(97)	30.10.2014				
(51)	<b>C22C 38/00</b>	(2006.01)			
	<b>B22D 11/11</b>	(2006.01)			
	<b>C21C 7/00</b>	(2006.01)			
	<b>C21C 7/04</b>	(2006.01)			
	<b>C21C 7/06</b>	(2006.01)			
	<b>C21D 8/06</b>	(2006.01)			
	<b>C21D 6/00</b>	(2006.01)			
	<b>B22D 11/00</b>	(2006.01)			
	<b>B22D 11/113</b>	(2006.01)			
	<b>B22D 11/114</b>	(2006.01)			
	<b>C21D 9/02</b>	(2006.01)			
	<b>C21C 7/10</b>	(2006.01)			
	<b>C21D 1/26</b>	(2006.01)			
	<b>C22C 38/02</b>	(2006.01)			
	<b>C22C 38/04</b>	(2006.01)			
	<b>C22C 38/06</b>	(2006.01)			
	<b>C22C 38/08</b>	(2006.01)			
	<b>C22C 38/16</b>	(2006.01)			
	<b>C22C 38/20</b>	(2006.01)			
	<b>C22C 38/22</b>	(2006.01)			
(96)	23.04.2013				
(96)	13883297.7				
(73)	Nippon Steel & Sumitomo Metal Corporation, Tokyo 100-8071, JP				
(72)	MIYAZAKI Masafumi, Chiyoda-ku, Tokyo 100-8071, JP YAMAMURA Hideaki, Chiyoda-ku, Tokyo 100-8071, JP HASHIMURA Masayuki, Chiyoda-ku, Tokyo 100-8071, JP FUJITA Takashi, Chiyoda-ku, Tokyo 100-8071, JP				
(54)	<b>Pružinová ocel mající výborné únavové vlastnosti a způsob její výroby</b>				
(86)	PCT/JP2013/061877				
(87)	WO 2014/174587				
(74)	PATENTSERVIS Praha a.s., Na Podkovce 281/10, Praha 4, Podolí, 14700				
(97)	<b>EP 2992145</b>				
(47)	15.08.2018				
(97)	06.11.2014				
(51)	<b>E02D 5/80</b>	(2006.01)			
(96)	28.04.2014				
(96)	14726398.2				
(73)	Gripple Limited, Sheffield, South Yorkshire S4 7UQ, GB				
(72)	SOMERFIELD, Alan, Lincoln Lincolnshire LN6 8HZ, GB				
(54)	<b>Zemní kotva</b>				
(32)	201307655, 201405830, 201407221				
(31)	29.04.2013, 01.04.2014, 24.04.2014				
(33)	GB, GB, GB				
(86)	PCT/GB2014/000161				
(87)	WO 2014/177825				
(74)	PatentEnter s.r.o., Koliště 1965/13a, Brno, Černá Pole, 60200				
(97)	<b>EP 2996214</b>				
(47)	03.10.2018				
(97)	16.03.2016				
(51)	<b>H02G 3/04</b>	(2006.01)			
	<b>H02G 3/06</b>	(2006.01)			
	<b>F16L 3/26</b>	(2006.01)			
(96)	08.09.2015				
(96)	15184231.7				
(73)	OBO Bettermann GmbH & Co. KG, 58710 Menden, DE				
(72)	GEHLING, Andreas Große, 58710 Menden, DE				
					GUTT, Wolfgang, 58708 Menden, DE
(54)	<b>Spojka nosných segmentů kabelů provedená jako adaptér pro nosný systém kabelů</b>				
(32)	202014104352 U				
(31)	15.09.2014				
(33)	DE				
(74)	PatentEnter s.r.o., Koliště 1965/13a, Brno, Černá Pole, 60200				
(97)	<b>EP 2996514</b>				
(47)	27.06.2018				
(97)	20.11.2014				
(51)	<b>A47B 88/47</b>	(2017.01)			
(96)	18.03.2014				
(96)	14713063.7				
(73)	Karl Simon GmbH & Co. KG, 78733 Aichhalden, DE				
(72)	BANTLE, Ulrich, 72186 Empfingen, DE				
(54)	<b>Posuvné uspořádání</b>				
(32)	102013104886				
(31)	13.05.2013				
(33)	DE				
(86)	PCT/EP2014/055383				
(87)	WO 2014/183909				
(74)	FISCHER & PARTNER IP s.r.o., Na Hrobci 294/5, Praha 2, Nové Město, 12800				
(97)	<b>EP 3004407</b>				
(47)	15.08.2018				
(97)	04.12.2014				
(51)	<b>C22B 11/00</b>	(2006.01)			
	<b>C22B 3/04</b>	(2006.01)			
	<b>C22B 1/00</b>	(2006.01)			
	<b>C22B 3/08</b>	(2006.01)			
(96)	28.05.2014				
(96)	14803553.8				
(73)	Barrick Gold Corporation, Toronto, Ontario M5J 2S1, CA				
(72)	CHOI, Yeonuk, Toronto, Ontario M2M 3T9, CA GHARELAR, Ahmad, Ghahremaninezhad, Kingston K7P 0E7, CA				
(54)	<b>Způsob pro předběžnou úpravu zlatonosných oxidových rud</b>				
(32)	201361828558 P				
(31)	29.05.2013				
(33)	US				
(86)	PCT/IB2014/001378				
(87)	WO 2014/191832				
(74)	Rott, Růžička & Guttman Patentové, známkové a advokátní kanceláře, Ing. Jana Fuchsová, patentový zástupce, Vinohradská 938/37, Praha 2, 12000				
(97)	<b>EP 3004440</b>				
(47)	29.08.2018				
(97)	04.12.2014				
(51)	<b>D04B 15/88</b>	(2006.01)			
	<b>D04B 35/34</b>	(2006.01)			
(96)	19.05.2014				
(96)	14731057.7				
(73)	SANTONI S.p.A., 25135 Brescia, IT				
(72)	LONATI, Ettore, I-25082 Botticino (Brescia), IT LONATI, Fausto, I-25123 Brescia, IT LONATI, Tiberio, deceased, IT				
(54)	<b>Okrouhlý pletací stroj otevřeného typu pro pletené zboží s odtahovou a/nebo sběrnou skupinou úpletu</b>				
(32)	BS20130077				
(31)	28.05.2013				
(33)	IT				
(86)	PCT/IB2014/061528				
(87)	WO 2014/191868				
(74)	Všetečka Zelený Švorčík Kalenský a partneři, advokátní a patentová kancelář, JUDr. Michal Havlík, Hájkova 1406/2, Praha 2, Nové Město, 12000				
(97)	<b>EP 3007557</b>				
(47)	18.07.2018				
(97)	18.12.2014				
(51)	<b>A01N 43/04</b>	(2006.01)			
	<b>C07H 15/24</b>	(2006.01)			
(96)	10.06.2014				
(96)	14811683.3				

- (73) The Trustees of The University of Pennsylvania, Philadelphia, PA 19104-6283, US  
The Scripps Research Institute, La Jolla, CA 92037, US
- (72) CHRISTOFIDOU-SOLOMIDOU, Melpo, Eagleville, PA 19403, US  
NICOLAOU, Kyriacos, C., La Jolla, CA 92037, US  
VALIULIN, Roman, A., Atlanta, GA 30309, US  
SIMMONS, Nicholas, Houston, TX 77019, US  
HERETSCH, Philipp, M., Houston, TX 77003, US
- (54) **Příprava (S,S)-secoisolariciresinol diglukosidu a (R,R)-secoisolariciresinol diglukosidu**
- (32) 201361833258 P  
(31) 10.06.2013  
(33) US  
(86) PCT/US2014/041636  
(87) WO 2014/200964  
(74) PatentEnter s.r.o., Koliště 1965/13a, Brno, Černá Pole, 60200
- 
- (97) **EP 3011974**  
(47) 08.08.2018  
(97) 27.04.2016  
(51) **A61K 47/00** (2006.01)  
**A61P 35/00** (2006.01)  
**A61K 9/00** (2006.01)  
**A61K 31/00** (2006.01)  
**C12N 15/00** (2006.01)  
(96) 01.06.2012  
(96) 15182208.7  
(73) University Of Louisville Research Foundation, Inc., Louisville, 40202, KY, US  
(72) BATES, Paula J, Louisville, KY Kentucky 40207, US  
MALIK, Mohammad Tariq, Prospect, KY Kentucky 40056, US  
KANG, Kyung A, Louisville, KY Kentucky 40220, US  
(54) **Nanočástice konjugované k antinukleolinovému činidlu**  
(32) 201161492683 P  
(31) 02.06.2011  
(33) US  
(74) FAJNOR IP s.r.o., Pobřežní 249/46, Praha 8, Karlín, 18600
- 
- (97) **EP 3016527**  
(47) 25.07.2018  
(97) 11.12.2014  
(51) **A23L 33/135** (2016.01)  
**A23L 33/21** (2016.01)  
**A61K 35/74** (2015.01)  
**C12R 1/01** (2006.01)  
**A21D 13/02** (2006.01)  
**A21D 13/04** (2017.01)  
**A23L 7/117** (2016.01)  
(96) 27.05.2014  
(96) 14808269.6  
(73) Proprev AB, 254 40 Helsingborg, SE  
(72) BJÖRCK, Inger, 241 95 Billinge, SE  
NILSSON, Anne, 257 33 Rydebäck, SE  
BÄCKHED, Fredrick, 429 34 Kullavik, SE  
KOVATCHEVA-DATCHARY, Petia, 412 70 Göteborg, SE  
(54) **Léčba obezity, metabolického syndromu, diabetu typu 2, kardiovaskulárních onemocnění, demence, Alzheimerovy choroby a zánětlivého střevního onemocnění používáním alespoň jednoho bakteriálního kmene druhu prevotella**  
(32) 1350675  
(31) 03.06.2013  
(33) SE  
(86) PCT/SE2014/050650  
(87) WO 2014/196913  
(74) PatentEnter s.r.o., Koliště 1965/13a, Brno, Černá Pole, 60200
- 
- (97) **EP 3023238**  
(47) 29.08.2018  
(97) 25.05.2016  
(51) **B29C 73/16** (2006.01)  
B29L 30/00 (2006.01)  
(96) 04.11.2015  
(96) 15193078.1  
(73) Chou, Wen-San, Tainan City, TW  
(72) Chou, Wen-San, Tainan City, TW  
(54) **Dávkovač těsnidla**
- 
- (32) 103138447  
(31) 05.11.2014  
(33) TW  
(74) FISCHER & PARTNER IP s.r.o., Na hrobci 294/5, Praha 2, Nové Město, 12800
- 
- (97) **EP 3030029**  
(47) 10.10.2018  
(97) 08.06.2016  
(51) **H04W 72/04** (2009.01)  
(96) 11.08.2009  
(96) 16151808.9  
(73) Optis Wireless Technology, LLC, Plano, TX 75025, US  
(72) LOEHR, Joachim, 63225 Langen, DE  
GOLITSCHKE EDLER VON ELBWART, Alexander, 63225 Langen, DE  
FEUERSAENGER, Martin, 63225 Langen, DE  
WENGERTER, Christian, 63225 Langen, DE  
(54) **Uvolňovací procedura semitrvale plánovaného zdroje v mobilní komunikační síti**  
(32) 08016365, 08022171  
(31) 17.09.2008, 19.12.2008  
(33) EP, EP  
(74) Traplová Hakr Kubát, advokátní a patentová kancelář, Ing. Eduard Hakr patentový zástupce, Přístavní 24, Praha 7, 17000
- 
- (97) **EP 3031615**  
(47) 29.08.2018  
(97) 12.02.2015  
(51) **B44C 1/17** (2006.01)  
**B41F 19/06** (2006.01)  
**G06K 19/00** (2006.01)  
**B42D 25/00** (2014.01)  
(96) 01.08.2014  
(96) 14771347.3  
(73) Smart Layer 3, S.L., 08907 Hospitalet De Llobregat (Barcelona), ES  
(72) ARQUE SALETA, Albert, E-08907 Hospitalet de Llobregat (Barcelona), ES  
(54) **Způsob vzorování okrajových ploch plastových karet pomocí zalisování fólie za horka**  
(32) 201331233  
(31) 06.08.2013  
(33) ES  
(86) PCT/ES2014/070632  
(87) WO 2015/018959  
(74) Traplová Hakr Kubát, advokátní a patentová kancelář, Ing. Eduard Hakr patentový zástupce, Přístavní 24, Praha 7, 17000
- 
- (97) **EP 3033332**  
(47) 19.09.2018  
(97) 19.02.2015  
(51) **C07D 401/04** (2006.01)  
**C07D 413/04** (2006.01)  
**A61P 27/00** (2006.01)  
(96) 14.08.2014  
(96) 14753140.4  
(73) Kalvista Pharmaceuticals Limited, Porton Down Wiltshire SP4 0BF, GB  
EDWARDS, Hannah Joy, Wiltshire SP4 0BF, GB  
EVANS, David Michael, Wiltshire SP4 0BF, GB  
DAVIE, Rebecca Louise, Wiltshire SP4 0BF, GB  
ROOKER, David Philip, Wiltshire SP4 0BF, GB  
HEWISON, Steven John, Hinckley Leicestershire LE10 1SW, GB  
(54) **Bicyklické inhibitory plazmového kallikreinu**  
(32) 201314578, 201361865696 P  
(31) 14.08.2013, 14.08.2013  
(33) GB, US  
(86) PCT/GB2014/052511  
(87) WO 2015/022547  
(74) PATENTSERVIS Praha a.s., Na Podkovce 281/10, Praha 4, Podolí, 14700
- 
- (97) **EP 3053784**  
(47) 22.08.2018  
(97) 10.08.2016  
(51) **B60R 21/264** (2006.01)  
**C06D 5/06** (2006.01)  
(96) 15.09.2011  
(96) 16000481.8

(73) TRW Airbag Systems GmbH, 84544 Aschau am Inn, DE		<b>E01C 7/18</b>	(2006.01)
(72) Bernau, Klaus, 83564 Soyen, DE		<b>C04B 40/00</b>	(2006.01)
Reichgruber, Sebastian, 84549 Engelsberg, DE		<b>C04B 111/00</b>	(2006.01)
Niehaus, Michael, 76297 Stutensee, DE	(96)	06.11.2014	
Zeuner, Siegfried, 81369 München, DE	(96)	14798750.7	
Herler, Sebastian, 84028 Landshut, DE	(73)	Total Marketing Services, 92800 Puteaux, FR	
Bichlmaier, Christian, 84573 Schönberg, DE	(72)	MOUAZEN, Mouhamad, F-69008 Lyon, FR	
Nobach, Thomas, 84478 Waldkraiburg, DE		BOTEL, Romuald, F-38121 Chonas L'Ambellan, FR	
(54) <b>Palivová tableta a poháněcí palivo pro plynový generátor</b>	(54)	<b>Živičné kompozice na bázi fosforečných derivátů</b>	
(32) 102010049765	(32)	1361031	
(31) 29.10.2010	(31)	12.11.2013	
(33) DE	(33)	FR	
(74) KOREJZOVA LEGAL v.o.s., JUDr. Petra Sauvage de Brantes, Korunní 810/104, Praha 10, Vinohrady, 10100	(86)	PCT/EP2014/073869	
	(87)	WO 2015/071154	
	(74)	Všetečka Zelený Švorčík Kalenský a partneři, advokátní a patentová kancelář, JUDr. Michal Havlík, Hálkova 1406/2, Praha 2, Nové Město, 12000	
(97) <b>EP 3060195</b>	(97)	<b>EP 3068915</b>	
(47) 26.09.2018	(47)	26.09.2018	
(97) 30.04.2015	(97)	21.05.2015	
(51) <b>A61K 8/64</b>	(2006.01)	(51) <b>C22C 9/04</b>	(2006.01)
<b>A61K 8/73</b>	(2006.01)	<b>C22C 32/00</b>	(2006.01)
<b>A61Q 19/00</b>	(2006.01)	<b>C22C 1/02</b>	(2006.01)
<b>A61K 8/81</b>	(2006.01)	<b>C22C 1/04</b>	(2006.01)
<b>A61K 8/86</b>	(2006.01)	<b>C22C 1/10</b>	(2006.01)
<b>A61Q 19/08</b>	(2006.01)		
<b>A61K 8/97</b>	(2017.01)		
<b>A61K 8/02</b>	(2006.01)		
(96) 24.10.2014	(96)	12.11.2014	
(96) 14816108.6	(96)	14805797.9	
(73) Contipro a.s., Dolní Dobrouč, CZ	(73)	Nordic Brass Gusum AB, 610 40 Gusum, SE	
(72) KNOTKOVA, Katerina, CZ-56501 Chocen, CZ	(72)	SVENNINGSSON, Inge, S-811 35 Sandviken, SE	
SOUKUPOVA, Eva, CZ-68605 Uherske Hradiste, CZ		NILSSON, Jan, S-343 97 Älmhult, SE	
RUZICKOVA, Jana, CZ-14800 Praha 4 Kunratice, CZ	(54)	<b>Mosazná slitina obsahující keramické nanočástice a mající zlepšenou obrobiteľnosť</b>	
VELEBNY, Vladimír, CZ-56401 Zamberk, CZ	(32)	1351337	
(54) <b>Kosmetická kompozice na bázi kyseliny hyaluronové, způsob její přípravy a použití.</b>	(31)	13.11.2013	
(32) 20130820	(33)	SE	
(31) 25.10.2013	(86)	PCT/EP2014/074384	
(33) CZ	(87)	WO 2015/071316	
(86) PCT/CZ2014/000120	(74)	PATENTSERVIS Praha a.s., Na Podkovce 281/10, Praha 4, Podolí, 14700	
(87) WO 2015/058734			
(74) Kania, Sedlák, Smola patentová a zámková kancelář, Mgr. Martina Dvořáková, Mendlovo náměstí 907/1a, Brno, Staré Brno, 60300	(97) <b>EP 3073037</b>		
	(47) 22.08.2018		
	(97) 28.09.2016		
	(51) <b>E05D 15/06</b>	(2006.01)	
	<b>E05D 15/10</b>	(2006.01)	
	(96) 15.01.2016		
	(96) 16151527.5		
	(73) Gebr. Bode GmbH & Co. KG, 34123 Kassel, DE		
	(72) LINNENKOHL, Lars, 34355 Staufenberg, DE		
	(54) <b>Válcový vodič prvek pro posuvné dveře motorového vozidla</b>		
	(32) 102015104797		
	(31) 27.03.2015		
	(33) DE		
	(74) Všetečka Zelený Švorčík Kalenský a partneři, advokátní a patentová kancelář, JUDr. Pavel Zelený, advokát, Hálkova 1406/2, Praha 2, 12000		
(97) <b>EP 3063151</b>	(97) <b>EP 3074646</b>		
(47) 29.08.2018	(47) 25.07.2018		
(97) 07.05.2015	(97) 04.06.2015		
(51) <b>C07D 487/04</b>	(51) <b>F16B 37/12</b>	(2006.01)	
<b>C07C 59/255</b>	<b>F16B 39/34</b>	(2006.01)	
(2006.01)	<b>H01R 4/30</b>	(2006.01)	
(96) 30.10.2014	(96) 26.11.2014		
(96) 14815215.0	(96) 14865204.3		
(73) Zentiva K.S., 102 37 Praha 10, CZ	(73) PEM Management, Inc., Wilmington DE 19803, US		
(72) RICHTER, Jindrich, 530 02 Pardubice, CZ	(72) FAHY, Trevor, Galway, IE		
LEHNERT, Petr, 10600 Praha 10, CZ	(54) <b>Vložka pro uzamykání šroubů</b>		
JARRAH, Kamal, 106 00 Praha 10, CZ	(32) 201361909675 P		
DAMMER, Ondrej, 253 01 Hostivice, CZ	(31) 27.11.2013		
KREJCIK, Lukas, 190 17 Praha-Vinor, CZ	(33) US		
(54) <b>Stabilní polymorf soli (2R)-4-oxo-4-[3-(trifluorometyl)-5,6-dihydro[1,2,4]triazolo[4,3-a]pyrazin-7(8H)-yl]-1-(2,4,5-trifluorofenyl)butan-2-aminu s kyselinou L-vinnou</b>	(86) PCT/US2014/067751		
(32) 20130842	(87) WO 2015/081287		
(31) 01.11.2013	(74) PatentEnter s.r.o., Koliště 1965/13a, Brno, Černá Pole, 60200		
(33) CZ			
(86) PCT/CZ2014/000125			
(87) WO 2015/062562			
(74) Rott, Růžička & Guttmann Patentové, známkové a advokátní kanceláře, Ing. Ivana Jirotková, patentová zástupkyně, Vinohradská 37/938, Praha 2, 12000			
(97) <b>EP 3068744</b>	(97) <b>EP 3078752</b>		
(47) 05.09.2018	(47) 01.08.2018		
(97) 21.05.2015			
(51) <b>C08L 95/00</b>			
<b>C04B 26/26</b>			
<b>C08K 3/18</b>			
<b>C08K 3/32</b>			
<b>C08L 53/02</b>			

(97)	12.10.2016		<b>H01M 10/052</b>	(2010.01)
(51)	<b>G06F 19/18</b>	(2011.01)	<b>C01G 45/12</b>	(2006.01)
	<b>G06F 19/22</b>	(2011.01)	(96)	27.04.2016
	<b>G06F 19/24</b>	(2011.01)	(96)	16167299.3
	<b>G06F 19/26</b>	(2011.01)	(73)	Nichia Corporation, Anan-shi Tokushima 774-8601, JP
	<b>C12Q 1/6809</b>	(2018.01)	(72)	YOSHIDA, Hideki, Tokushima, 774-8601, JP
	<b>C12Q 1/6827</b>	(2018.01)		SONOO, Masato, Tokushima, 774-8601, JP
	<b>C12Q 1/6876</b>	(2018.01)		KITAGAWA, Takahiro, Tokushima, 774-8601, JP
	<b>C12Q 1/6883</b>	(2018.01)	(54)	<b>Komplex hydroxidových částic niklu s kobaltem a způsob jeho výroby, aktivní materiál kladné elektrody pro nevodný elektrolyt sekundární baterie a způsob jeho výroby a nevodný elektrolyt sekundární baterie</b>
(96)	12.04.2012		(32)	2015092102, 2016079178
(96)	16158103.8		(31)	28.04.2015, 11.04.2016
(73)	Verinata Health, Inc., Redwood City CA 94063, US		(33)	JP, JP
(72)	RAVA, Richard P., Redwood City, CA 94062, US		(74)	PATENTSERVIS Praha a.s., Na Podkovce 281/10, Praha 4, Podolí, 14700
	RHEES, Brian, K., Chandler, AZ 85248, US			
	BURKE, John, P., Reno, NV 89523, US			
(54)	<b>Stanovení francie genomu používající odhad polymorfismu</b>		(97)	<b>EP 3102762</b>
(32)	201161474362 P		(47)	07.11.2018
(31)	12.04.2011		(97)	13.08.2015
(33)	US		(51)	<b>E05B 81/20</b>
(74)	PATENTSERVIS Praha a.s., Na Podkovce 281/10, Praha 4, Podolí, 14700			(2014.01)
				<b>E05B 79/20</b>
				(2014.01)
(97)	<b>EP 3083627</b>		(96)	05.02.2015
(47)	05.09.2018		(96)	15714156.5
(97)	25.06.2015		(73)	Kiekert AG, 42579 Heiligenhaus, DE
(51)	<b>C07D 487/04</b>	(2006.01)	(72)	TÖPFER, Claus, 71063 Sindelfingen, DE
	<b>A61K 31/519</b>	(2006.01)		SENTZKE, Christian, 45149 Essen, DE
	<b>A61P 33/02</b>	(2006.01)		SCHLABS, Winfried, 44896 Bochum, DE
(96)	18.12.2014			SONNENSCHNEIN, Tim, 42329 Wuppertal, DE
(96)	14825046.7		(54)	<b>Zámek motového vozidla s integrovaným uzavíracím mechanismem</b>
(73)	Novartis AG, 4056 Basel, CH		(32)	102014001685
(72)	BIGGART, Agnes, San Diego, California 92121, US		(31)	07.02.2014
	LIANG, Fang, San Diego, California 92121, US		(33)	DE
	MATHISON, Casey Jacob Nelson, San Diego, California 92121, US		(86)	PCT/DE2015/000043
	MOLTENI, Valentina, San Diego, California 92121, US		(87)	WO 2015/117589
	NAGLE, Advait Suresh, San Diego, California 92121, US		(74)	Rott, Růžička & Guttman Patentové, známkové a advokátní kanceláře, Ing. Jiří Andera, Vinohradská 37/938, Praha 2, 12000
	SUPEK, Frantisek, San Diego, California 92121, US			
	YEH, Vince, San Diego, California 92121, US			
(54)	<b>[1,2,4]triazolo[1,5-A]pyrimidinové deriváty jako protozoární proteazomové inhibitory pro léčbu parazitárních onemocnění, jako je leishmanióza</b>		(97)	<b>EP 3104961</b>
(32)	201361918089 P		(47)	29.08.2018
(31)	19.12.2013		(97)	13.08.2015
(33)	US		(51)	<b>B01D 53/40</b>
(86)	PCT/US2014/071077			(2006.01)
(87)	WO 2015/095477			<b>B01D 53/50</b>
(74)	Traplová Hakr Kubát, advokátní a patentová kancelář, Ing. Jan Kubát patentový zástupce, Přístavní 24, Praha 7, 17000			(2006.01)
				<b>B01D 53/68</b>
				(2006.01)
(97)	<b>EP 3093604</b>		(96)	10.02.2015
(47)	29.08.2018		(96)	15705555.9
(97)	16.11.2016		(73)	Solvay SA, 1120 Bruxelles, BE
(51)	<b>F28F 9/02</b>	(2006.01)	(72)	THIJSEN, Marc, B-3090 Overijse, BE
(96)	29.06.2012			PERRIN, Patrick, E-39300 Barreda Torrelavega, ES
(96)	15189154.6			KABBABE MALAVE, Jorge Alejandro, F-54000 Nancy, FR
(73)	Nestec S.A., 1800 Vevey, CH		(54)	<b>Reaktivní kompozice na bázi hydrogenuhlíkatu sodného a způsob její výroby</b>
(72)	Cully, Kevin J., Chesterfield, Missouri 63017, US		(32)	14154411, 14171595
	Brinkmann, Andrew Joseph, Manchester, Missouri 63021, US		(31)	10.02.2014, 06.06.2014
	Nash, Ronald Lee, Florissant, Missouri 63031, US		(33)	EP, EP
	Short, William D., Litchfield, Illinois 62056, US		(86)	PCT/EP2015/052739
	Lorraine, Trent C., Amazonia, Missouri 64421, US		(87)	WO 2015/118165
	Hankins, Jerry J., St. Joseph, Missouri 64503, US		(74)	Traplová Hakr Kubát, advokátní a patentová kancelář, Ing. Eduard Hakr, patentový zástupce, Přístavní 24, Praha 7, 17000
(54)	<b>Způsoby a zařízení pro ohřev nebo chlazení viskózních materiálů</b>		(97)	<b>EP 3110767</b>
(32)	201161574152 P		(47)	29.08.2018
(31)	28.07.2011		(97)	03.09.2015
(33)	US		(51)	<b>C03B 23/027</b>
(74)	KOREJZOVA LEGAL v.o.s., JUDr. Petra Sauvage de Brantes, Korunní 810/104, Praha 10, Vinohrady, 10100			(2006.01)
				<b>C03B 23/03</b>
				(2006.01)
(97)	<b>EP 3100981</b>		(96)	23.02.2015
(47)	26.09.2018		(96)	15711248.3
(97)	07.12.2016		(73)	Saint-Gobain Glass France, 92400 Courbevoie, FR
(51)	<b>C01G 51/04</b>	(2006.01)	(72)	OLIVIER, Thierry, 60150 Thourotte, FR
	<b>C01G 51/00</b>	(2006.01)		PARAMBAN, Udayan, 60200 Compiègne, FR
	<b>C01G 53/00</b>	(2006.01)	(54)	<b>Gravitační ohýbání na dvojitém rámu</b>
	<b>C01G 53/04</b>	(2006.01)	(32)	1451598
	<b>H01M 4/525</b>	(2010.01)	(31)	27.02.2014
			(33)	FR



- (86) PCT/FR2015/050434  
(87) WO 2015/128573  
(74) FISCHER & PARTNER IP s.r.o., Na hrobcí 294/5, Praha 2, Nové Město, 12800
- 
- (97) **EP 3112547**  
(47) 15.08.2018  
(97) 04.01.2017  
(51) **E04B 9/18** (2006.01)  
**E04F 13/08** (2006.01)  
(96) 24.12.2008  
(96) 16174924.7  
(73) SAINT-GOBAIN ISOVER, 92400 Courbevoie, FR  
(72) LIZARAZU, Dominica, 75017 Paris, FR  
(54) **Rozpěrné příslušenství pro zdvojení stěny zahrnující svírací čelisti**  
(32) 0709170  
(31) 28.12.2007  
(33) FR  
(74) FISCHER & PARTNER IP s.r.o., Na hrobcí 294/5, Praha 2, Nové Město, 12800
- 
- (97) **EP 3115376**  
(47) 05.09.2018  
(97) 11.01.2017  
(51) **C07K 16/28** (2006.01)  
**A61K 39/395** (2006.01)  
A61K 39/00 (2006.01)  
(96) 08.07.2016  
(96) 16178648.8  
(73) Merus N.V., 3584 CM Utrecht, NL  
(72) Bakker, Alexander Berthold Hendrik, 3584 CM Utrecht, NL  
Van Loo, Pieter Fokko, 3584 CM Utrecht, NL  
(54) **Lidská protilátka vázající CD3**  
(32) 15176355  
(31) 10.07.2015  
(33) EP  
(74) ŽOVICOVÁ & ŽOVIC IP, s.r.o., Záhradnícka 36, Bratislava, 82108
- 
- (97) **EP 3121823**  
(47) 05.09.2018  
(97) 10.11.2016  
(51) **H01F 1/057** (2006.01)  
**H01F 41/02** (2006.01)  
**C23C 14/24** (2006.01)  
(96) 06.11.2015  
(96) 15884914.1  
(73) Advanced Technology & Materials Co., Ltd., Beijing 100081, CN  
(72) ZHOU, Lei, Beijing 100081, CN  
LIU, Tao, Beijing 100081, CN  
LIN, De, Beijing 100081, CN  
YU, Xiaojun, Beijing 100081, CN  
(54) **Způsob přípravy permanentního magnetického materiálu vzácných zemin s difuzí podél hranic zrn za použití kompozitního terče**  
(32) 201510230782  
(31) 07.05.2015  
(33) CN  
(86) PCT/CN2015/093951  
(87) WO 2016/176974  
(74) Rott, Růžička & Guttman Patentové, známkové a advokátní kanceláře, Ing. Jana Fuchsová, patentový zástupce, Vinohradská 938/37, Praha 2, 12000
- 
- (97) **EP 3122589**  
(47) 22.08.2018  
(97) 01.10.2015  
(51) **B60L 11/18** (2006.01)  
**H01R 31/06** (2006.01)  
**H01R 13/639** (2006.01)  
**H01R 13/502** (2006.01)  
**B60L 3/00** (2006.01)  
(96) 19.03.2015  
(96) 15710531.3  
(73) Bals Elektrotechnik GmbH & Co. KG, 57399 Kirchhundem, DE  
(72) RAMM, Andreas, 57399 Kirchhundem, DE  
(54) **Konektor vytvořený jako spojovací zásuvka nebo zástrčka**  
(32) 202014101430 U
- 
- (31) 26.03.2014  
(33) DE  
(86) PCT/EP2015/055819  
(87) WO 2015/144564  
(74) Rott, Růžička & Guttman Patentové, známkové a advokátní kanceláře, Ing. Jiří Andera, Vinohradská 37/938, Praha 2, 12000
- 
- (97) **EP 3123677**  
(47) 29.08.2018  
(97) 01.10.2015  
(51) **H04L 12/931** (2013.01)  
**H04L 12/717** (2013.01)  
**H04L 12/24** (2006.01)  
**G06F 9/455** (2018.01)  
**H04L 12/751** (2013.01)  
**H04L 12/715** (2013.01)  
(96) 29.09.2014  
(96) 14777312.1  
(73) Telefonaktiebolaget LM Ericsson (publ), 164 83 Stockholm, SE  
(72) IOVANNA, Paola, I-56100 Pisa, IT  
PEPE, Teresa, I-56100 Pisa, IT  
UBALDI, Fabio, I-56100 Pisa, IT  
(54) **Způsob pro zajištění elasticity při virtualizaci přenosové sítě**  
(32) 201461969362 P  
(31) 24.03.2014  
(33) US  
(86) PCT/EP2014/070794  
(87) WO 2015/144257  
(74) KOREJZOVA LEGAL v.o.s., JUDr. Petra Sauvage de Brantes, Korunní 810/104, Praha 10, Vinohrady, 10100
- 
- (97) **EP 3149355**  
(47) 17.10.2018  
(97) 10.12.2015  
(51) **F16F 9/06** (2006.01)  
**F16F 9/512** (2006.01)  
(96) 02.06.2015  
(96) 15725066.3  
(73) LISEGA SE, 27404 Zeven, DE  
(72) BERNERT, Jörg, 27404 Zeven, DE  
LANGE, Heinz-Wilhelm, 27404 Zeven, DE  
SCHMIDT, Gunnar, 27404 Elsdorf/Frankenbostel, DE  
(54) **Ventil pro hydraulický tlumič**  
(32) 102014107708  
(31) 02.06.2014  
(33) DE  
(86) PCT/EP2015/062256  
(87) WO 2015/185550  
(74) Traplová Hakr Kubát, advokátní a patentová kancelář, Ing. Eduard Hakr patentový zástupce, Přístavní 24, Praha 7, 17000
- 
- (97) **EP 3161225**  
(47) 03.10.2018  
(97) 30.12.2015  
(51) **E04F 21/00** (2006.01)  
**E04F 21/165** (2006.01)  
(96) 19.06.2015  
(96) 15734766.7  
(73) United States Gypsum Company, Chicago, IL 60661-3676, US  
(72) NEGRI, Robert H., Lake Villa, Illinois 60046, US  
ST. JAMES, Bernie, Langley, British Columbia V2Z 2E5, CA  
ST. JAMES, Elliot, Langley, British Columbia V3A 8L8, CA  
ST. JAMES, Aaron, Langley, British Columbia V3A 3R3, CA  
(54) **Samočinné zařízení k vydávání pásky na spoje stěnových desek**  
(32) 201462016323 P, 201514719851  
(31) 24.06.2014, 22.05.2015  
(33) US, US  
(86) PCT/US2015/036624  
(87) WO 2015/200115  
(74) PATENTSERVIS Praha a.s., Na Podkovce 281/10, Praha 4, Podolí, 14700
- 
- (97) **EP 3174530**  
(47) 29.08.2018  
(97) 04.02.2016  
(51) **A61K 9/20** (2006.01)  
(96) 03.07.2015

- (96) 15733632.2  
(73) Merck Patent GmbH, 64293 Darmstadt, DE  
(72) OGNIBENE, Roberto, 64297 Darmstadt, DE  
BAUER, Finn, 64625 Bensheim, DE  
WEDEL, Thorsten, 64589 Stockstadt/Rhein, DE  
MODDELMOG, Guenter, 64354 Reinheim, DE  
(54) **Přímo lisovatelné polyvinylalkoholy**  
(32) 14002666  
(31) 30.07.2014  
(33) EP  
(86) PCT/EP2015/001355  
(87) WO 2016/015812  
(74) Čermák a spol., JUDr. Karel Čermák jr. Ph.D., LL.M., Elišky Peškové  
735/15, Praha 5, 15000
- 
- (97) **EP 3178803**  
(47) 19.09.2018  
(97) 11.02.2016  
(51) **C07C 21/18** (2006.01)  
**C07C 17/20** (2006.01)  
**C07C 17/38** (2006.01)  
(96) 28.11.2014  
(96) 14899472.6  
(73) Zhejiang Quhua Fluor-Chemistry Co., Ltd., Quzhou, Zhejiang 324004, CN  
(72) LEI, Jun, Ningbo Zhejiang 315000, CN  
YANG, Bo, Quzhou Zhejiang 324000, CN  
ZHANG, Yan, Quzhou Zhejiang 324000, CN  
ZHAO, Yang, Quzhou Zhejiang 324000, CN  
ZHOU, Huadong, Quzhou Zhejiang 324004, CN  
ZHOU, Qiang, Quzhou Zhejiang 324000, CN  
SU, Gang, Quzhou Zhejiang 324004, CN  
(54) **Způsob přípravy 2,3,3,3-tetrafluorpropenu**  
(32) 201410388875  
(31) 08.08.2014  
(33) CN  
(86) PCT/CN2014/001059  
(87) WO 2016/019485  
(74) JUDr. Tomáš Lejček MBA, Slezská 169/10, Praha 2, 12000
- 
- (97) **EP 3183173**  
(47) 12.09.2018  
(97) 25.02.2016  
(51) **B65B 5/02** (2006.01)  
**B65B 51/02** (2006.01)  
**B65B 61/02** (2006.01)  
**B65B 11/00** (2006.01)  
**B65B 9/06** (2012.01)  
**B65B 9/10** (2006.01)  
**B65B 25/00** (2006.01)  
**B65D 65/14** (2006.01)  
**B65D 65/38** (2006.01)  
**B65D 75/40** (2006.01)  
**B65B 9/073** (2012.01)  
**B65D 85/60** (2006.01)  
(96) 17.07.2015  
(96) 15750107.3  
(73) Kraft Foods R & D, Inc., Deerfield, IL 60015, US  
(72) KOWALEWSKI, Alain, Deerfield, IL 60015, US  
GALAVIS, David, Emiro, Deerfield, IL 60015, US  
(54) **Obaly a způsob jejich výroby**  
(32) 201414735  
(31) 19.08.2014  
(33) GB  
(86) PCT/IB2015/001313  
(87) WO 2016/027141  
(74) FISCHER & PARTNER IP s.r.o., Na hrobcí 294/5, Praha 2, Nové Město,  
12800
- 
- (97) **EP 3183621**  
(47) 05.09.2018  
(97) 25.02.2016  
(51) **G05B 23/02** (2006.01)  
**G06F 11/30** (2006.01)  
**G07C 5/08** (2006.01)  
(96) 04.08.2015

- (96) 15759883.0  
(73) JTEKT Europe, 69540 Irigny, FR  
(72) DEVILLE, Jean-Luc, 69720 Saint Bonnet de Mure, FR  
PILAZ, Pierre-Willem, 69170 Saint Marcel l'Eclair, FR  
(54) **Počítač pro servořízení opatřený integrovaným záznamníkem jevů**  
(32) 1457935  
(31) 22.08.2014  
(33) FR  
(86) PCT/FR2015/052149  
(87) WO 2016/027022  
(74) Čermák a spol., JUDr. Karel Čermák jr. Ph.D., LL.M., Elišky Peškové  
735/15, Praha 5, 15000
- 
- (97) **EP 3184711**  
(47) 15.08.2018  
(97) 28.06.2017  
(51) **E04D 13/16** (2006.01)  
(96) 19.12.2016  
(96) 16205141.1  
(73) Rockwool International A/S, 2640 Hedehusene, DK  
(72) Pasquero, Daniela, F-75014 PARIS, FR  
Cortella, Fernand, F-63560 MENAT, FR  
Guillon, Michel, F-63700 MOUREVILLE, FR  
Bourdiaux, Alexandre, 5611 GH EINDHOVEN, NL  
(54) **Izolační panely z kamenné vlny, izolační systém a způsob instalace**  
(32) 1563254  
(31) 23.12.2015  
(33) FR  
(74) PatentEnter s.r.o., Koliště 1965/13a, Brno, Černá Pole, 60200
- 
- (97) **EP 3186074**  
(47) 10.10.2018  
(97) 03.03.2016  
(51) **B29D 30/42** (2006.01)  
**B29C 65/00** (2006.01)  
**B29L 30/00** (2006.01)  
**B29C 65/78** (2006.01)  
**B29C 65/02** (2006.01)  
**F16G 3/00** (2006.01)  
**F16G 3/10** (2006.01)  
**F16G 3/16** (2006.01)  
(96) 30.06.2015  
(96) 15738766.3  
(73) VMI Holland B.V., 8161 RK Epe, NL  
(72) NIJLAND, Gerrit Roy, NL-7451 CE Holten, NL  
(54) **Zařízení a způsob pro spojování na tupo páskových článků**  
(32) 2013391  
(31) 29.08.2014  
(33) NL  
(86) PCT/NL2015/050480  
(87) WO 2016/032322  
(74) PATENTSERVIS Praha a.s., Na Podkovce 281/10, Praha 4, Podolí, 14700
- 
- (97) **EP 3189830**  
(47) 23.05.2018  
(97) 12.07.2017  
(51) **A61K 9/00** (2006.01)  
**A61K 9/20** (2006.01)  
**A61K 9/28** (2006.01)  
**A61K 31/606** (2006.01)  
**A61K 47/32** (2006.01)  
**A61K 47/36** (2006.01)  
**A61K 31/196** (2006.01)  
**A61K 31/616** (2006.01)  
(96) 29.04.2013  
(96) 17156227.5  
(73) Tillotts Pharma AG, 4310 Rheinfelden, CH  
(72) BRAVO GONZÁLEZ, Roberto Carlos, CH-4102 Binningen, CH  
BUSER, Thomas, CH-4412 Nuglar, CH  
GOUTTE, Frédéric Jean-Claude, F-68130 Schwoben, FR  
BASIT, Abdul, Waseh, Harrow, Middlesex HA3 8JB, GB  
VARUM, Felipe, José, Oliveria, CH-4125 Riehen, CH  
FREIRE, Ana, Cristina, Riverside Wharf, Northampton NN4 8BY, GB  
(54) **Léková formulace s prodlouženým uvolňováním**  
(32) 12166110, 201261640217 P  
(31) 30.04.2012, 30.04.2012

- (33) EP, US  
(74) PatentEnter s.r.o., Koliště 1965/13a, Brno, Černá Pole, 60200
- 
- (97) **EP 3196141**  
(47) 05.09.2018  
(97) 26.07.2017  
(51) **B65D 33/25** (2006.01)  
(96) 23.04.2009  
(96) 17160619.7  
(73) Reynolds Presto Products Inc., Appleton, WI 54914, US  
(72) SOLLER, Craig, Farmington, NY 14425, US  
CAMERON, David, Canandaigua, NY 14425, US  
BOHN, Michael, Rochester, NY 14620, US  
DOWLER, Roger E, Rochester, NY 14618, US  
FLEURY, Janet, Canandaigua, NY 14424, US  
(54) **Uzávěr obalu odolávající silám působících zevnitř obalu**  
(32) 47327 P  
(31) 23.04.2008  
(33) US  
(74) PATENTSERVIS Praha a.s., Na Podkovce 281/10, Praha 4, Podolí, 14700
- 
- (97) **EP 3197721**  
(47) 15.08.2018  
(97) 31.03.2016  
(51) **B60R 3/02** (2006.01)  
(96) 22.09.2014  
(96) 14771877.9  
(73) Gebr. Bode GmbH & Co. KG, 34123 Kassel, DE  
(72) KNOTHE, Uwe, 37133 Friedland, DE  
(54) **Stupátková deska s roztahovacím prvkem**  
(86) PCT/EP2014/070116  
(87) WO 2016/045691  
(74) Všetečka Zelený Švorčík Kalenský a partneři, advokátní a patentová kancelář, JUDr. Pavel Zelený, advokát, Hálkova 1406/2, Praha 2, 12000
- 
- (97) **EP 3204377**  
(47) 26.09.2018  
(97) 14.04.2016  
(51) **C07D 401/14** (2006.01)  
**C07D 405/14** (2006.01)  
**C07D 401/12** (2006.01)  
**A61K 31/454** (2006.01)  
**A61K 31/4545** (2006.01)  
**A61P 35/00** (2006.01)  
**A61P 43/00** (2006.01)  
(96) 30.09.2015  
(96) 15777845.7  
(73) Eli Lilly and Company, Indianapolis, IN 46285, US  
(72) BEIGHT, Douglas W., Indianapolis, Indiana 46206-6288, US  
COATES, David A., Indianapolis, Indiana 46206-6288, US  
JOSEPH, Sajjan, Indianapolis, Indiana 46206-6288, US  
MCMILLEN, William T., Indianapolis, Indiana 46206-6288, US  
PARTHASARATHY, Saravanan, Indiana 46206-6288, US  
PEI, Huaxing, Indianapolis, Indiana 46206-6288, US  
SAWYER, Jason Scott, Indianapolis, Indiana 46206-6288, US  
WOLFANGEL, Craig D., Indianapolis, Indiana 46206-6288, US  
ZHAO, Gaiying, Indianapolis, Indiana 46206-6288, US  
(54) **Aminopyridyloxyprazolové sloučeniny**  
(32) 201462060724 P  
(31) 07.10.2014  
(33) US  
(86) PCT/US2015/053098  
(87) WO 2016/057278  
(74) Všetečka Zelený Švorčík Kalenský a partneři, advokátní a patentová kancelář, JUDr. Otakar Švorčík, Hálkova 1406/2, Praha 2, Nové Město, 12000
- 
- (97) **EP 3205736**  
(47) 22.08.2018  
(97) 16.08.2017  
(51) **C22C 23/04** (2006.01)  
**C22C 23/06** (2006.01)  
**C22F 1/06** (2006.01)  
(96) 11.02.2016  
(96) 16155310.2  
(73) Volkswagen AG, 38440 Wolfsburg, DE
- 
- Helmholtz-Zentrum Geesthacht Zentrum für Material- und Küstenforschung GmbH, 21502 Geesthacht, DE  
POSCO, Donghaean-ro, Nam-gu, Pohang-si Gyeongsangbuk-do 37859, KR  
(72) Klaumünzer, David, 38104 Braunschweig, DE  
Marx, Andreas, 38102 Braunschweig, DE  
Schauerte, Oliver, 74206 Bad Wimpfen, DE  
Wollenberg, Astrid, 38162 Cremlingen, DE  
Letzig, Dietmar, 21365 Adendorf, DE  
Yi, Sangbong, 21502 Geesthacht, DE  
Victoria-Hernandez, Jose, 21502 Geesthacht, DE  
Uggowitz, Peter, 8913 Ottenbach, CH  
Kwon, Oh-Duck, Haeryong, Suncheon city, KR  
Kim, Jae Joong, Yeong Tong, Suwon city, KR  
Park, Junho, Jorye, Suncheon city, KR  
Lee, Hyun Beom, Geumho, Gwangyang city, KR  
(54) **Plech z hořčíkové slitiny vyrobený litím s dvoustupňovým válčováním**  
(74) Rott, Růžička & Guttmann Patentová, známková a advokátní kancelář, Ing. Václav Krmenčík, patentový zástupce, Vinohradská 37/938, Praha 2, 12000
- 
- (97) **EP 3209021**  
(47) 03.10.2018  
(97) 23.08.2017  
(51) **H04N 19/463** (2014.01)  
**H04N 19/467** (2014.01)  
**H04N 19/48** (2014.01)  
**H04N 19/117** (2014.01)  
**H04N 19/147** (2014.01)  
**H04N 19/18** (2014.01)  
(96) 06.11.2012  
(96) 16207516.2  
(73) Dolby International AB, 1101 CN Amsterdam Zuid-Oost, NL  
(72) Henry, Felix, 35760 Saint Gregoire, FR  
Gordon, Clare, 35740 Pace, FR  
(54) **Způsob kódování a dekódování snímků, kódovací a dekódovací zařízení a odpovídající počítačové programy**  
(32) 1160114  
(31) 07.11.2011  
(33) FR  
(74) Traplová Hakr Kubát, advokátní a patentová kancelář, Ing. Eduard Hakr patentový zástupce, Přístavní 24, Praha 7, 17000
- 
- (97) **EP 3216300**  
(47) 29.08.2018  
(97) 12.05.2016  
(51) **H04W 74/08** (2009.01)  
H04W 76/16 (2018.01)  
(96) 12.05.2015  
(96) 15730299.3  
(73) Telefonaktiebolaget LM Ericsson (publ), 164 83 Stockholm, SE  
(72) RAHMAN, Imadur, SE-191 46 Sollentuna, SE  
KAZMI, Muhammad, SE-167 39 Bromma, SE  
(54) **Bezdrátové komunikační zařízení, síťový uzel a způsoby v nich**  
(32) 201462074675 P  
(31) 04.11.2014  
(33) US  
(86) PCT/SE2015/050532  
(87) WO 2016/072901  
(74) KOREJZOVA LEGAL v.o.s., JUDr. Petra Sauvage de Brantes, Korunní 810/104, Praha 10, Vinohrady, 10100
- 
- (97) **EP 3231742**  
(47) 12.09.2018  
(97) 18.10.2017  
(51) **B65G 19/02** (2006.01)  
**B65G 47/64** (2006.01)  
**B65G 57/32** (2006.01)  
(96) 11.04.2017  
(96) 17165934.5  
(73) CT Pack S.R.L., 40056 Crespellano (Bologna), IT  
(72) DAVI, Daniele, 44123 FERRARA, IT  
ROSIGNOLI, David, 44123 PONTEGRADELLA (FERRARA), IT  
QUERZOLI, Andrea, 44123 FERRARA, IT  
(54) **Zařízení a způsob pro stohování předmětů**  
(32) UA20162507

- (31) 12.04.2016  
(33) IT  
(74) PATENTSERVIS Praha a.s., Na Podkovce 281/10, Praha 4, Podolí, 14700
- 
- (97) **EP 3237701**  
(47) 10.10.2018  
(97) 30.06.2016  
(51) **E04C 2/26** (2006.01)  
**E04F 13/08** (2006.01)  
**E04F 13/12** (2006.01)  
(96) 22.12.2015  
(96) 15841107.4  
(73) Insulation Solutions B.V., 5048 CK Tilburg, NL  
(72) HENDRIKS, Joannes Augustinus Antonius, 5263 GW Vught, NL  
VERBOVEN, Michael Clasina Cornelis, 5165 TN Waspik, NL  
(54) **Způsob a sestava pro obložení nebo zakrytí budov**  
(32) 2014055  
(31) 24.12.2014  
(33) NL  
(86) PCT/NL2015/050900  
(87) WO 2016/105194  
(74) Rott, Růžička & Guttman Patentové, známkové a advokátní kanceláře,  
Ing. Jana Fuchsová, patentový zástupce, Vinohradská 938/37, Praha 2,  
12000
- 
- (97) **EP 3242537**  
(47) 29.08.2018  
(97) 08.11.2017  
(51) **H05K 3/02** (2006.01)  
**H05K 3/06** (2006.01)  
**H05K 3/28** (2006.01)  
**H01L 33/62** (2010.01)  
**H05K 1/16** (2006.01)  
(96) 26.04.2017  
(96) 17168135.6  
(73) SCHOTT VTF, 57870 Troisfontaines, FR  
(72) DE ZORZI, Serge, 57870 Walscheid, FR  
KOLHEB, Benoît, 57445 Reding, FR  
LONDICHE, Bénédicte, 57400 Sarrebourg, FR  
(54) **Panel obsahující elektronickou součástku**  
(32) 16305511  
(31) 03.05.2016  
(33) EP  
(74) Traplová Hakr Kubát, advokátní a patentová kancelář, Ing. Eduard Hakr  
patentový zástupce, Přístavní 24, Praha 7, 17000
- 
- (97) **EP 3242818**  
(47) 08.08.2018  
(97) 14.07.2016  
(51) **B60R 21/06** (2006.01)  
(96) 09.01.2015  
(96) 15706559.0  
(73) Pressan Madeni Esya Sanayi Ve Ticaret Anonim Sirketi, 34522  
Esenyurt/Istanbul, TR  
(72) PAFTALI, Ozan, 34522 Esenyurt/Istanbul, TR  
GOKISIK, Feza, 34522 Esenyurt/Istanbul, TR  
(54) **Mechanismus pro změnu šířky zavazadlového prostoru ve vozidle**  
(86) PCT/TR2015/000024  
(87) WO 2016/111653  
(74) ŽOVICOVÁ & ŽOVIC IP, s.r.o., Záhradnícka 36, Bratislava, 82108
- 
- (97) **EP 3245242**  
(47) 29.08.2018  
(97) 21.07.2016  
(51) **C08J 9/00** (2006.01)  
**C08J 9/14** (2006.01)  
**C08J 9/18** (2006.01)  
(96) 14.01.2016  
(96) 16700595.8  
(73) Synthos S.A., 32-600 Oswiecim, PL  
(72) KONDRATOWICZ, Filip Lukasz, PL-30-382 Kraków, PL
- 
- ROJEK, Piotr, PL-31-589 Kraków, PL  
MIKOSZEK-OPERCHALSKA, Marzena, PL-41-707 Ruda Slaska, PL  
UTRATA, Kamil, PL-43-229 Cwiklice, PL  
(54) **Použití minerálu se strukturou perovskitu ve vinylové aromatické  
polymerní pěnové hmotě**  
(32) 15461505  
(31) 14.01.2015  
(33) EP  
(86) PCT/EP2016/050616  
(87) WO 2016/113328  
(74) Rott, Růžička & Guttman Patentové, známkové a advokátní kanceláře,  
Ing. Jana Fuchsová, patentový zástupce, Vinohradská 938/37, Praha 2,  
12000
- 
- (97) **EP 3251718**  
(47) 15.08.2018  
(97) 06.12.2017  
(51) **A61M 16/08** (2006.01)  
**A61M 39/10** (2006.01)  
(96) 01.06.2016  
(96) 16172474.5  
(73) R. Cegla GmbH & Co. KG, 56410 Montabaur, DE  
(72) Cegla, Ulrich, 56410 Montabaur, DE  
Ebinger, Andrea, 56410 Montabaur, DE  
(54) **Zařízení pro léčbu dýchacích cest**  
(74) Macek and Partners, Mgr. Jiří Macek, Sázavská 751/16, Praha 2,  
Vinohrady, 12000
- 
- (97) **EP 3272389**  
(47) 07.11.2018  
(97) 24.01.2018  
(51) **A61M 39/02** (2006.01)  
**A61M 39/04** (2006.01)  
**A61M 39/10** (2006.01)  
**A61M 39/26** (2006.01)  
(96) 29.06.2017  
(96) 17178770.8  
(73) Industrie Borla S.p.A., 10024 Moncalieri (Torino), IT  
(72) GUALA, Gianni, 10133 Torino, IT  
(54) **Průtoková komponenta pro hemodializační lékařské vedení**  
(32) 201600075597  
(31) 19.07.2016  
(33) IT  
(74) PATENTSERVIS Praha a.s., Na Podkovce 281/10, Praha 4, Podolí, 14700
- 
- (97) **EP 3305302**  
(47) 19.09.2018  
(97) 11.04.2018  
(51) **A61K 31/7088** (2006.01)  
**C12N 15/113** (2010.01)  
(96) 17.06.2010  
(96) 17203913.3  
(73) Biogen MA Inc., Cambridge, MA 02142, US  
Cold Spring Harbor Laboratory, Cold Spring Harbor, NY 11724, US  
(72) BENNETT, C. Frank, Cambridge, MA 02142, US  
HUNG, Gene, Cambridge, MA 02142, US  
RIGO, Frank, Cambridge, MA 02142, US  
KRAINER, Adrian R., Cold Spring Harbor, NY 11724, US  
HUA, Yimin, Cold Spring Harbor, NY 11724, US  
PASSINI, Marco A., Cambridge, MA 02142, US  
SHIHABUDDIN, Lanya, Cambridge, MA 02142, US  
CHENG, Seng H., Cambridge, MA 02142, US  
KLINGER, Katherine W., Cambridge, MA 02142, US  
(54) **Kompozice a způsoby modulace sestřihu SMN2 u jedince**  
(32) 218031 P  
(31) 17.06.2009  
(33) US  
(74) PatentEnter s.r.o., Koliště 1965/13a, Brno, Černá Pole, 60200  
PatentEnter s.r.o., Koliště 1965/13a, Brno, Černá Pole, 60200

## Zveřejněné opravené překlady evropských patentových spisů

U následujících udělených evropských patentů s účinky pro Českou republiku byl majitelem předložen opravený překlad patentového spisu do českého jazyka (§35d odst. 2 zákona č. 527/1990 Sb., v platném znění).

Dattem zveřejnění opraveného překladu evropského patentového spisu je datum publikace tohoto Věstníku.

(97) EP 2263692 (97) EP 2534153 (97) EP 2739153

## Zveřejněné překlady pozměněného, nebo omezeného znění evropských patentových spisů

U následujících udělených evropských patentů s účinky pro Českou republiku byl majitelem předložen opravený překlad patentového spisu do českého jazyka (§ 35d odst. 2 zákona č. 527/1990 Sb., v platném znění).

Dattem zveřejnění opraveného překladu evropského patentového spisu je datum publikace tohoto Věstníku.

(97) EP 2390092 (97) EP 2751355

## Evropské patenty zachované v pozměněném nebo omezeném znění

V této části jsou uvedeny evropské patenty s účinky pro Českou republiku, které byly Evropským úřadem podle článku 102 Úmluvy o udělování evropských patentů zachovány v omezeném znění podle čl. 105a - 105c EPC 2000, nebo v pozměněném znění (§ 35f zákona č. 527/1990 Sb., v platném znění).

(97)	Datum oznámení o zachování patentu	(97)	Datum oznámení o zachování patentu
EP 1644451	28.11.2018	EP 2197656	28.11.2018
EP 1699612	28.11.2018		

## Evropské patenty zrušené Evropským patentovým úřadem

Následující evropské patenty udělené Evropským patentovým úřadem s účinky pro Českou republiku byly zrušeny Evropským patentovým úřadem podle článku 102 Úmluvy o udělování evropských patentů (§ 35f odst. 2 zákona č. 527/1990 Sb., v platném znění).

(97) EP 1398593 (97) EP 1994918 (97) EP 2734015 (97) EP 2957278

## MM4A Zánik evropských patentů nezaplacením poplatků za udržování platnosti patentu

Následující evropské patenty udělené Evropským patentovým úřadem s účinky pro Českou republiku zanikly pro nezaplacení poplatků za udržování platnosti patentu (§ 22 písm. b) zákona č. 527/1990 Sb., v platném znění).

(97) EP 1369884	(97) EP 1731678	(97) EP 2041472	(97) EP 2575596
(97) EP 1480241	(97) EP 1738046	(97) EP 2123379	(97) EP 2576124
(97) EP 1481846	(97) EP 1754215	(97) EP 2127845	(97) EP 2576177
(97) EP 1484195	(97) EP 1758596	(97) EP 2149374	(97) EP 2576317
(97) EP 1484555	(97) EP 1758599	(97) EP 2296836	(97) EP 2714318
(97) EP 1506171	(97) EP 1772113	(97) EP 2300462	(97) EP 2715766
(97) EP 1507937	(97) EP 1859750	(97) EP 2394763	(97) EP 2723608
(97) EP 1509417	(97) EP 1883386	(97) EP 2435030	(97) EP 2807999
(97) EP 1518293	(97) EP 1883551	(97) EP 2435443	(97) EP 2855506
(97) EP 1523586	(97) EP 1888893	(97) EP 2435533	(97) EP 2998442
(97) EP 1628965	(97) EP 1893184	(97) EP 2436156	(97) EP 3003910
(97) EP 1633454	(97) EP 2000551	(97) EP 2438118	(97) EP 3008159
(97) EP 1649079	(97) EP 2032535	(97) EP 2476942	(97) EP 3098898
(97) EP 1678792	(97) EP 2039804	(97) EP 2527201	

## PD4A

## Převod práv a ostatní změny majitelů evropských patentů

(97) EP 1312302  
(73) Integra LifeSciences Switzerland Sàrl, 2400 Le Locle, CH

(97) EP 1931363  
(73) Nordic Rebalance A/S, DK-3400 Hillerød, DK

(97) EP 2205981  
(73) Vienco GmbH, 47829 Krefeld, DE

(97) EP 2277524  
(73) Nordic Rebalance A/S, DK-3400 Hillerød, DK

(97) EP 2464281  
(73) Integra LifeSciences Switzerland Sàrl, 2400 Le Locle, CH

(97) EP 2464421  
(73) Integra LifeSciences Switzerland Sàrl, 2400 Le Locle, CH

(97) EP 2510809  
(73) Spectrum Brands Pet LLC, Earth City, 63045, MO, US

(97) EP 2625176  
(73) XCOVERY HOLDINGS, INC., Palm Beach Gardens, 33408, FL, US

(97) **EP 2662091**

(73) Novartis AG, 4056 Basel, CH  
Oklahoma Medical Research Foundation, Oklahoma City, 73104, OK, US

---

(97) **EP 2916093**

(73) Kiepe Electric Ges.m.b.H., 1210 Wien, AT

---

(97) **EP 2990096**

(73) Jiangnan Environmental Protection Group Inc., Grand Cayman, KY

---

(97) **EP 3095576**

(73) Roth Composite Machinery GmbH, 35239 Steffenberg, DE

---

(97) **EP 3141252**

(73) Vertex Pharmaceuticals Incorporated, Boston, MA 02210, US

---

## FG1K

## Zapsané užité vzory - přehled podle čísel zápisu

V období uzávěrky tohoto čísla Věstníku zapsal Úřad průmyslového vlastnictví tyto užité vzory.

(11)	(51)		(11)	(51)		(11)	(51)	
32396	<i>C 04 B 14/10</i>	(2006.01)	32402	<i>G 01 N 19/02</i>	(2006.01)	32408	<i>A 61 C 15/04</i>	(2006.01)
32397	<i>E 04 C 2/10</i>	(2006.01)	32403	<i>A 61 K</i>	(2015.01)	32409	<i>A 61 K 8/92</i>	(2006.01)
32398	<i>A 45 F 3/18</i>	(2006.01)		<i>35/644</i>		32410	<i>C 06 B 31/32</i>	(2006.01)
32399	<i>B 61 F 13/00</i>	(2006.01)	32404	<i>G 01 N 1/02</i>	(2006.01)	32411	<i>B 01 J 23/88</i>	(2006.01)
32400	<i>C 07 D</i>	(2006.01)	32405	<i>C 25 B 9/10</i>	(2006.01)	32412	<i>A 01 C 1/06</i>	(2006.01)
	<i>201/16</i>		32406	<i>A 61 B 5/05</i>	(2006.01)			
32401	<i>G 01 N 1/10</i>	(2006.01)	32407	<i>C 12 Q 1/70</i>	(2006.01)			

## FG1K

## Zapsané užité vzory - řazené podle MPT

(51)	<i>A01C 1/06</i>	(2006.01)					Havelka Antonín doc. Ing., CSc., Liberec, Liberec I-Staré Město, CZ
	<i>C12N 1/20</i>	(2006.01)	(54)	<b>Systém pro monitorování otoků končetin</b>			
	<i>C12R 1/41</i>	(2006.01)	(74)	PatentCentrum Sedlák & Partners s.r.o., Husova tř. 1847/5, České Budějovice, České Budějovice 3, 37001			
	<i>C12R 1/01</i>	(2006.01)					
	<i>A01H 17/00</i>	(2006.01)					
	<i>A01H 6/54</i>	(2018.01)	(51)	<i>A61C 15/04</i>	(2006.01)		
(11)	32412		(11)	32408			
(21)	<b>2018-35626</b>		(21)	<b>2018-35512</b>			
(22)	19.11.2018		(22)	24.10.2018			
(47)	04.12.2018		(47)	04.12.2018			
(73)	Zemědělský výzkum, spol. s r.o., Troubsko, CZ		(73)	Knobloch Peter, Jenišovice, CZ			
(72)	Lang Jaroslav Ing., Ph.D., Brno, CZ		(72)	Knobloch Peter, Jenišovice, CZ			
	Vejražka Karel Ing., Ph.D., Brno, CZ		(54)	<b>Víceúčelový mezizubní kartáček</b>			
	Trněný Oldřich Ing., Rousínov, CZ		(74)	RETROPATENT s.r.o., Dobiášova 1246/29, Liberec, Liberec VI-Rochlice, 46006			
(54)	<b>Inokulum k inokulaci osiva jestřabiny východní</b>						
(74)	Ing. Libor Markes, patentový zástupce, Grohova 54, Brno, 60200		(51)	<i>A61K 35/644</i>	(2015.01)		
(51)	<i>A45F 3/18</i>	(2006.01)		<i>A61K 9/107</i>	(2006.01)		
	<i>A45F 3/46</i>	(2006.01)		<i>A61K 8/06</i>	(2006.01)		
(11)	32398			<i>A61K 8/92</i>	(2006.01)		
(21)	<b>2017-34440</b>			<i>A61P 17/02</i>	(2006.01)		
(22)	11.12.2017		(11)	32403			
(47)	04.12.2018		(21)	<b>2018-35395</b>			
(73)	Hartl René, Nová Ves, CZ		(22)	24.09.2018			
(72)	Hartl René, Nová Ves, CZ		(47)	04.12.2018			
(54)	<b>Souprava pro přežití v nouzových situacích</b>		(73)	Bentley Czech s.r.o., Praha 10, Malešice, CZ			
(51)	<i>A61B 5/05</i>	(2006.01)		Výzkumný ústav mlékárenský s.r.o., Praha 6, Vokovice, CZ			
	<i>A61B 5/107</i>	(2006.01)		Výzkumný ústav veterinárního lékařství, v.v.i., Brno, Medlánky, CZ			
	<i>D04B 1/26</i>	(2006.01)	(72)	Říha Jan Mgr., Ph.D., Maletín, CZ			
	<i>D04B 1/28</i>	(2006.01)		Vyletělová- Klimešová Marcela doc., Ph.D., Šumperk, CZ			
	<i>D04B 1/22</i>	(2006.01)		Hanuš Oto Prof. Ing., Ph.D., Víkřovice, CZ			
	<i>D02G 3/12</i>	(2006.01)		Karpíšková Renáta doc. MVDr., Ph.D., Brno, Veveří, CZ			
	<i>G16H 50/20</i>	(2018.01)		Koláčková Ivana MVDr., Ph.D., Moravské Knínice, CZ			
	<i>G16H 10/60</i>	(2018.01)		Bjelková Marie Ing., Ph.D., Šumperk, CZ			
	<i>G16H 15/00</i>	(2018.01)	(54)	<b>Přípravek s včelím medem, propolisem a konopným olejem pro ošetření dojníc před zasušením</b>			
	<i>G16H 80/00</i>	(2018.01)	(74)	NEOLEGAL - advokátní a patentová kancelář, Ing. Jaroslav Novotný, Římská 2135/45, Praha 2, Vinohrady, 12000			
	<i>G08C 17/00</i>	(2006.01)					
	<i>G08B 7/00</i>	(2006.01)					
(11)	32406		(51)	<i>A61K 8/92</i>	(2006.01)		
(21)	<b>2018-35486</b>			<i>A61K 8/06</i>	(2006.01)		
(22)	19.10.2018			<i>A61P 17/02</i>	(2006.01)		
(47)	04.12.2018			<i>A61Q 19/00</i>	(2006.01)		
(73)	Západočeská univerzita v Plzni, Plzeň, Jižní Předměstí, CZ		(11)	32409			
	VÚB a.s., Ústí nad Orlicí, CZ		(21)	<b>2018-35524</b>			
(72)	Blecha Tomáš doc. Ing., Ph.D., Pňovany, CZ		(22)	25.10.2018			
	Soukup Radek Ing., Ph.D., Plzeň, Východní Předměstí, CZ		(47)	04.12.2018			
	Řeboun Jan Ing., Ph.D., Rokycany, Plzeňské Předměstí, CZ		(73)	Bentley Czech s.r.o., Praha 10, Malešice, CZ			
	Hamáček Aleš Doc. Ing., Ph.D., Rokycany, Plzeňské Předměstí, CZ			Výzkumný ústav veterinárního lékařství, v. v. i., Brno, Medlánky, CZ			
	Voborník Aleš Ing., Ph.D., Plzeň, Doudlevice, CZ			Výzkumný ústav mlékárenský s.r.o., Praha 6, Vokovice, CZ			
	Pilíková Marie Ing., Česká Třebová, CZ			Agritec Plant Research s.r.o., Šumperk, CZ			
	Hotmar Martin, Ústí nad Orlicí, Hylváty, CZ		(72)	Říha Jan Mgr., Ph.D., Maletín, CZ			
	Hamanová Iva Ing., Ústí nad Orlicí, CZ			Nejeschlebová Hana Mgr., Újezd, CZ			
	Tichý Miroslav Ing., Ústí nad Orlicí, CZ						

- Karpíšková Renáta doc. MVDr., Ph.D., Brno, Veverí, CZ  
 Koláčková Ivana MVDr., Ph.D., Moravské Knínice, CZ  
 Klimešová Marcela Doc. RNDr., Ph.D., Šumperk, CZ  
 Hanuš Oto Prof. Ing., Ph.D., Víkřovice, CZ  
 Bjelková Marie Ing., Ph.D., Šumperk, CZ
- (54) **Emulze pro podporu léčby kožních problémů hospodářských zvířat**  
 (74) NEOLEGAL - advokátní a patentová kancelář, Ing. Jaroslav Novotný, Římská 2135/45, Praha 2, Vinohrady, 12000
- 
- (51) **B01J 23/88** (2006.01)  
**B01J 23/882** (2006.01)
- (11) 32411  
 (21) **2018-35602**  
 (22) 12.11.2018  
 (47) 04.12.2018  
 (73) Euro Support Manufacturing Czechia, s.r.o., Litvínov, CZ  
 (72) Bortnovsky Oleg Ing., Ph.D., Ústí nad Labem, Ústí nad Labem-centrum, CZ  
 Gonsiorová Olga Ing., Ph.D., Litvínov, Horní Litvínov, CZ  
 Hora Lukáš Ing., Ph.D., Ústí nad Labem, Severní Terasa, CZ
- (54) **Kobalt-molybdenový katalyzátor**  
 (74) Mgr. Ing. Stanislav Babický Ph.D., tř. Budovatelů 2407/20, Most, 43401
- 
- (51) **B61F 13/00** (2006.01)  
**B61F 15/00** (2006.01)  
**B60B 35/00** (2006.01)  
**B60B 37/00** (2006.01)
- (11) 32399  
 (21) **2018-35026**  
 (22) 31.05.2018  
 (47) 04.12.2018  
 (73) PLASMAMETAL, spol. s r.o., Brno, Chrlice, CZ  
 (72) Filipenský Jan Ing., Nebovidy, CZ
- (54) **Silové spojení náprav kolejových vozidel s náboji přenosových prvků**  
 (74) Kania, Sedláček, Smola, Ing. Jiří Malůšek, Mendlovo náměstí 157/1, Brno, Staré Brno, 60300
- 
- (51) **C04B 14/10** (2006.01)  
**C04B 24/12** (2006.01)  
**C04B 24/18** (2006.01)
- (11) 32396  
 (21) **2018-34801**  
 (22) 22.03.2018  
 (47) 30.11.2018  
 (73) České vysoké učení technické v Praze, Praha 6, Dejvice, CZ  
 (72) Procházka Michal Ing., Ph.D., Třebíč, CZ  
 Znamenáčková Pavlína Ing., Praha 10, CZ
- (54) **Nepálená hlína s regulovaným smrštěním**  
 (74) Ing. Lenka Bobková, patentový zástupce, Kosmická 755/37, Praha 4, Háje, 14900
- 
- (51) **C06B 31/32** (2006.01)  
**C06B 25/34** (2006.01)
- (11) 32410  
 (21) **2018-35558**  
 (22) 01.11.2018  
 (47) 04.12.2018  
 (73) Explosia a.s., Pardubice, CZ  
 (72) Mátl Jan Ing., Staré Ždánice, CZ  
 Klusáček Milan Ing., Ph.D., Boskovštejn, CZ  
 Dudek Kamil Ing., Ph.D., Pardubice, Zelené Předměstí, CZ  
 Skácel Radovan Mgr., Ph.D., Pardubice, Zelené Předměstí, CZ  
 Těšitel Jiří Ing., Stěžery, CZ  
 Tužil Petr Ing., Pardubice, Polabiny, CZ  
 Pleskot Zdeněk, Pardubice, Polabiny, CZ
- (54) **Sypká trhavina**  
 (74) Ing. Dobroslav Musil, patentová kancelář, Ing. Dobroslav Musil, Zábřdovická 801/11, Brno, Zábřdovice, 61500
- 
- (51) **C07D 201/16** (2006.01)  
**C07C 31/125** (2006.01)  
**C07C 9/14** (2006.01)  
**C07C 13/08** (2006.01)  
**C07C 13/16** (2006.01)  
**C07C 13/24** (2006.01)  
**C07C 13/26** (2006.01)
- (11) 32400  
 (21) **2018-35212**  
 (22) 27.07.2018  
 (47) 04.12.2018  
 (73) Vysoká škola báňská - Technická univerzita Ostrava, Ostrava, Poruba, CZ  
 TECHEM CZ, s.r.o., Praha 3, Žižkov, CZ
- (72) Obalová Lucie prof. Ing., Ph.D., Ostrava, Petřkovice, CZ  
 Leštinský Pavel Ing., Ph.D., Ostrava, Poruba, CZ  
 Fojtášková Jana Ing., Ostrava, Výškovice, CZ  
 Maxa Milan Ing., Kamenice, Nová Hospoda, CZ  
 Koumar Jiří Ing., Praha 5, Stodůlky, CZ
- (54) **Směsné extrakční činidlo k odstraňování látek znečišťujících surový kaprolaktam**
- 
- (51) **C12Q 1/70** (2006.01)  
**C12N 15/83** (2006.01)  
**C12Q 1/6895** (2018.01)
- (11) 32407  
 (21) **2018-35498**  
 (22) 23.10.2018  
 (47) 04.12.2018  
 (73) Výzkumný ústav rostlinné výroby, v. v. i., Praha 6, Ruzyně, CZ  
 (72) Svobodová Leona RNDr. Mgr., Ph.D., Zákolany, CZ  
 Svoboda Jiří Ing., Ph.D., Zákolany, CZ  
 Sovová Tereza Ing., Ph.D., Praha 5, CZ  
 Svoboda Pavel Ing., Ph.D., Roudnice nad Labem, CZ
- (54) **Plasmidový standard pro detekci viru CaMV**
- 
- (51) **C25B 9/10** (2006.01)  
**C02F 1/461** (2006.01)
- (11) 32405  
 (21) **2018-35444**  
 (22) 10.10.2018  
 (47) 04.12.2018  
 (73) ÚVJ Rež, a. s., Husinec - Rež, CZ  
 (72) Poláková Jiřina Ing., Ph.D., Rež, CZ  
 Doucek Aleš Ing., Ph.D., Praha, CZ  
 Hájek Petr Ing., CSc., Praha, CZ
- (54) **Rozdělovací deska pro alkalický membránový elektrolyzátor pro elektrolýzu vody**
- 
- (51) **E04C 2/10** (2006.01)  
**E04C 2/16** (2006.01)  
**E04C 2/34** (2006.01)
- (11) 32397  
 (21) **2018-35482**  
 (22) 18.10.2018  
 (47) 30.11.2018  
 (73) České vysoké učení technické v Praze, Praha 6, Dejvice, CZ  
 (72) Witzany Jiří prof. Ing., DrSc., Praha 6, Dejvice, CZ  
 Polák Aleš Ing., Třebíč, Nové Dvory, CZ  
 Zígler Radek Ing., Ph.D., Praha 5, Stodůlky, CZ  
 Čejka Tomáš doc. Ing., Ph.D., Praha 5, Stodůlky, CZ
- (54) **Lehká skládaná obalová konstrukce panelu obvodového pláště demontovatelného konstrukčního stavebního systému**  
 (74) Ing. Václav Kratochvíl, Husníkova 2086/22, Praha 5, Stodůlky, 15800
- 
- (51) **G01N 1/02** (2006.01)  
**B66D 3/04** (2006.01)  
**E21B 1/02** (2006.01)
- (11) 32404  
 (21) **2018-35408**  
 (22) 27.09.2018  
 (47) 04.12.2018  
 (73) Biologické centrum AV ČR, v.v.i., České Budějovice, České Budějovice 2, CZ  
 (72) Borovec Jakub RNDr., Ph.D., Hluboká nad Vltavou, CZ  
 Jan Jiří RNDr., Ph.D., Nárámeč, CZ  
 Hubáček Tomáš Ing., Ph.D., Netolice, CZ
- (54) **Zařízení pro odběr sedimentů ze dna vodních ploch**  
 (74) PatentCentrum Sedláček & Partners s.r.o., Husova tř. 1847/5, České Budějovice, České Budějovice 3, 37001
- 
- (51) **G01N 1/10** (2006.01)  
**G01N 1/14** (2006.01)  
**G01N 1/02** (2006.01)



	<b>C12M 1/04</b> (2006.01)				
(11)	32401	(51)	<b>G01N 19/02</b> (2006.01)	(11)	32402
(21)	<b>2018-35299</b>	(21)	<b>2018-35351</b>	(21)	17.09.2018
(22)	29.08.2018	(22)	04.12.2018	(22)	04.12.2018
(47)	04.12.2018	(47)	04.12.2018	(47)	04.12.2018
(73)	Vysoká škola chemicko-technologická v Praze, Praha 6, CZ EcoFuel Laboratories s.r.o., Praha 9, CZ RABBIT Trhový Štěpánov a.s., Trhový Štěpánov, CZ	(73)	Centrum dopravního výzkumu, v. v. i., Brno, Líšeň, CZ Nekula Leoš, Vyškov, Vyškov-Předměstí, CZ	(73)	Centrum dopravního výzkumu, v. v. i., Brno, Líšeň, CZ Nekula Leoš, Vyškov, Vyškov-Předměstí, CZ
(72)	Drahokoupil Marek Ing., Mariánské Lázně, CZ Branská Barbora Ing., Ph.D., Praha 9, CZ Paulová Leona Dr. Ing., Roztoky, CZ Pátáková Petra doc. Dr. Ing., Praha 9, CZ Melzoch Karel prof. Ing., CSc., Karlštejn, CZ Kaštánek Petr Ing., Ph.D., Praha 2, CZ Kronusová Olga Ing., Praha 5, Stodůlky, CZ Jandejsek Zdeněk Ing., Zruč nad Sázavou, CZ	(72)	Stryk Josef Ing., Ph.D., Tišnov, CZ Rusňák Pavel Ing., Brno, Staré Brno, CZ Nekula Leoš, Vyškov, Vyškov-Předměstí, CZ Sobek Jan Mgr., Brno, Černá Pole, CZ	(72)	Stryk Josef Ing., Ph.D., Tišnov, CZ Rusňák Pavel Ing., Brno, Staré Brno, CZ Nekula Leoš, Vyškov, Vyškov-Předměstí, CZ Sobek Jan Mgr., Brno, Černá Pole, CZ
(54)	<b>Zařízení pro odběr suspenzních, anaerobních vzorků z bioreaktoru</b>	(54)	<b>Systém řízení přitlaku měřícího kola</b>	(54)	Kania, Sedlák, Smola, Ing. Jiří Malůšek, Mendlovo náměstí 157/1, Brno, Staré Brno, 60300

### Seznam majitelů zapsaných užitečných vzorů

(73)	(11)	(51)	(73)	(11)	(51)
Agritec Plant Research s.r.o., Šumperk, CZ	32403	<b>A 61 K 35/644</b> (2015.01)	ÚVJ Řež, a. s., Husinec - Řež, CZ	32405	<b>C 25 B 9/10</b> (2006.01)
Agritec Plant Research s.r.o., Šumperk, CZ	32409	<b>A 61 K 8/92</b> (2006.01)	VÚB a.s., Ústí nad Orlicí, CZ	32406	<b>A 61 B 5/05</b> (2006.01)
Bentley Czech s.r.o., Praha 10, Malešice, CZ	32403	<b>A 61 K 35/644</b> (2015.01)	Vysoká škola báňská - Technická univerzita Ostrava, Ostrava, Poruba, CZ	32400	<b>C 07 D 201/16</b> (2006.01)
Bentley Czech s.r.o., Praha 10, Malešice, CZ	32409	<b>A 61 K 8/92</b> (2006.01)	Vysoká škola chemicko-technologická v Praze, Praha 6, CZ	32401	<b>G 01 N 1/10</b> (2006.01)
Biologické centrum AV ČR, v.v.i., České Budějovice, České Budějovice 2, CZ	32404	<b>G 01 N 1/02</b> (2006.01)	Výzkumný ústav mlékárenský s.r.o., Praha 6, Vokovice, CZ	32403	<b>A 61 K 35/644</b> (2015.01)
Centrum dopravního výzkumu, v. v. i., Brno, Líšeň, CZ	32402	<b>G 01 N 19/02</b> (2006.01)	Výzkumný ústav mlékárenský s.r.o., Praha 6, Vokovice, CZ	32409	<b>A 61 K 8/92</b> (2006.01)
České vysoké učení technické v Praze, Praha 6, Dejvice, CZ	32396	<b>C 04 B 14/10</b> (2006.01)	Výzkumný ústav rostlinné výroby, v. v. i., Praha 6, Ruzyně, CZ	32407	<b>C 12 Q 1/70</b> (2006.01)
České vysoké učení technické v Praze, Praha 6, Dejvice, CZ	32397	<b>E 04 C 2/10</b> (2006.01)	Výzkumný ústav veterinárního lékařství, v. v. i., Brno, Medlánky, CZ	32409	<b>A 61 K 8/92</b> (2006.01)
EcoFuel Laboratories s.r.o., Praha 9, CZ	32401	<b>G 01 N 1/10</b> (2006.01)	Výzkumný ústav veterinárního lékařství, v.v.i., Brno, Medlánky, CZ	32403	<b>A 61 K 35/644</b> (2015.01)
Euro Support Manufacturing Czechia, s.r.o., Litvínov, CZ	32411	<b>B 01 J 23/88</b> (2006.01)	Západočeská univerzita v Plzni, Plzeň, Jižní Předměstí, CZ	32406	<b>A 61 B 5/05</b> (2006.01)
Explosia a.s., Pardubice, CZ	32410	<b>C 06 B 31/32</b> (2006.01)	Zemědělský výzkum, spol. s r.o., Troubsko, CZ	32412	<b>A 01 C 1/06</b> (2006.01)
PLASMAMETAL, spol. s r.o., Brno, Chrlice, CZ	32399	<b>B 61 F 13/00</b> (2006.01)	Hartl René, Nová Ves, CZ	32398	<b>A 45 F 3/18</b> (2006.01)
RABBIT Trhový Štěpánov a.s., Trhový Štěpánov, CZ	32401	<b>G 01 N 1/10</b> (2006.01)	Knobloch Peter, Jenišovice, CZ	32408	<b>A 61 C 15/04</b> (2006.01)
TECHEM CZ, s.r.o., Praha 3, Žižkov, CZ	32400	<b>C 07 D 201/16</b> (2006.01)	Nekula Leoš, Vyškov, Vyškov-Předměstí, CZ	32402	<b>G 01 N 19/02</b> (2006.01)

## FG4Q

## Zapsané průmyslové vzory - přehled podle čísel zápisu

V období uzávěrky tohoto čísla Věstníku zapsal Úřad průmyslového vlastnictví tyto průmyslové vzory:

(11) (51)  
37241 02-04

(11) (51)  
37242 23-04

## FG4Q

## Zapsané průmyslové vzory - přehled podle tříd

(51) **02-04**  
(11) 37241  
(21) 2017-41023  
(22) 29.08.2017  
(15) 28.11.2018  
(54) **Obuv**  
(28) 5  
(73) Klabalová Eva MgA., Holešov, CZ  
(72) Klabalová Eva MgA., Holešov, CZ  
(74) Mgr. Dagmar Maršíková, Ševcovská 3246, Zlín, 76001



2.1



1.1



2.2



1.2



2.3



1.3



3.1



3.2



3.3



4.1



4.2



4.3



5.1



5.2

- 
- (51) **23-04**  
(11) 37242  
(21) 2017-41094  
(22) 27.11.2017  
(15) 29.11.2018  
(54) **Vzduchové kondenzátory**  
(28) 4  
(73) České vysoké učení technické v Praze, Praha 6, Dejvice, CZ  
(72) Zatloukal Jan Ing., Ph.D., Rychnov nad Kněžnou, CZ  
Kočová Markéta Ing., Svaté Pole, CZ  
Řihová Zdeňka Ing., Nová Cerekev, CZ  
(74) Ing. Václav Kratochvíl, Husníkova 2086/22, Praha 5, Stodůlky, 15800

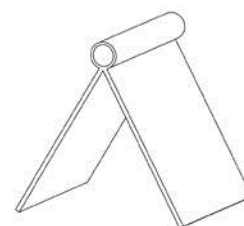

1.1

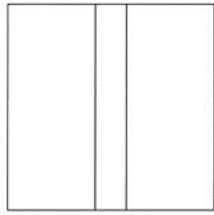

1.2



3.2

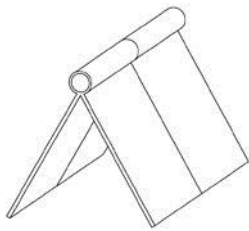

2.1

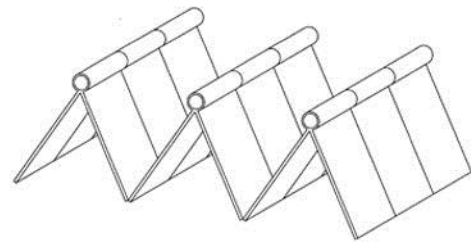

4.1



2.2

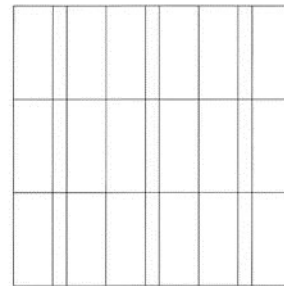

4.2

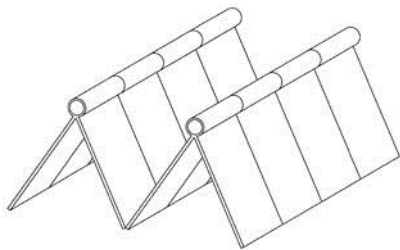

3.1

### Seznam vlastníků zapsaných průmyslových vzorů

(73)	(11)	(51)
České vysoké učení technické v Praze, Praha 6, Dejvice, CZ	37242	23-04
Klbalová Eva MgA., Holešov, CZ	37241	02-04

## Dodatková ochranná osvědčení pro léčiva a pro přípravky na ochranu rostlin

### Udělení osvědčení

(73) EMORY UNIVERSITY, Atlanta, GA 30322, GA, US  
(68) 298250  
(11) 298250/455  
(54) **Modifikovaný faktor VIII a DNA, která ho kóduje**  
(92) EU/1/15/1035/001-003, 13.11.2015  
(93) EU/1/15/1035/001-003, 13.11.2015, EU  
(95) **susoktokog, léčivý přípravek**  
(94) 16.02.2026

(73) Gilead Pharmasset LLC, Foster City, CA 94404, US  
(68) 2604620  
(11) 2604620/500  
(54) **Modifikované fluorované nukleosidové analogy**  
(92) EU/1/13/894/001-002, 17.01.2014  
(93) EU/1/13/894/001-002, 17.01.2014, EU  
(95) **(2'R)-2'-deoxy-2'-fluor-2'-C-methyluridin-5'-trifosfát, léčivý přípravek**  
(94) 17.01.2029

(73) AbbVie Ireland Unlimited Company, Hamilton, HM11, BM  
(68) 2435432  
(11) 2435432/523  
(54) **Látky indukující apoptózu k léčbě rakoviny a imunitních a autoimunitních onemocnění**  
(92) EU/1/16/1138/004, 07.12.2016  
(93) EU/1/16/1138/004, 07.12.2016, EU  
(95) **VENCLYXTO - venetoklax, léčivý přípravek**  
(94) 07.12.2031

(73) Sanofi-Aventis Deutschland GmbH, 65929 Frankfurt am Main, DE  
(68) 2498802  
(11) 2498802/526  
(54) **Farmaceutická kompozice zahrnující agonistu GLP-1, inzulin a methionin**  
(92) EU/1/16/1157, 13.01.2017  
(93) EU/1/16/1157, 13.01.2017, EU  
(95) **SULIQUA - inzulin glargin / lixisenatid ve všech formách chráněných základním patentem, léčivý přípravek**  
(94) 13.01.2032

(73) Regeneron Pharmaceuticals, Inc., Tarrytown, 10591, NY, US  
(68) 2358756  
(11) 2358756/528  
(54) **Lidské protilátky s vysokou afinitou na PCSK9**  
(92) EU/1/15/1031, 25.09.2015  
(93) EU/1/15/1031, 25.09.2015, EU  
(95) **PRALUENT - alirokumab, léčivý přípravek**  
(94) 25.09.2030  
Léčivo pro pediatrické použití

(73) PFIZER PRODUCTS INC., Groton, CT06340, CT, US  
(68) 304366  
(11) 304366/536  
(54) **3-((3R,4R)-4-Methyl-3-[methyl-(7H-pyrrolo[2,3-d]pyrimidin-4-yl)amino]piperidin-1-yl)-3-oxopropionitril, farmaceutický prostředek s jeho obsahem a použití**  
(92) EU/1/17/1178, 24.03.2017  
(93) EU/1/17/1178, 24.03.2017, EU  
(95) **Xeljanz - tofacitinib, léčivý přípravek**  
(94) 29.05.2027

(73) Tesaro, Inc., Waltham 02451, MA, US  
(68) 1463716

(11) 1463716/542  
(54) **Pyrolidinové a piperidinové deriváty jako antagonisté NK-1**  
(92) EU/1/17/1180, 24.04.2017  
(93) EU/1/17/1180, 24.04.2017, EU  
(95) **VARUBY - rolapitant, popřípadě ve formě farmaceuticky přijatelné soli, včetně monohydrátu rolapitant hydrochloridu, léčivý přípravek**  
(94) 17.12.2027

(73) Taiho Pharmaceutical Co., Ltd., Tokyo 101-8444, JP  
(68) 1849470  
(11) 1849470/547  
(54) **Lék proti rakovině obsahující  $\alpha,\alpha,\alpha$ -trifluorthymidin a inhibitor thymidin fosforylázy**  
(92) EU/1/16/1096, 27.04.2016  
(93) EU/1/16/1096, 27.04.2016, EU  
(95) **Lonsurf - trifluridin/tipiracil nebo sůl tipiracilu, jako je tipiracil hydrochlorid, léčivý přípravek**  
(94) 25.01.2031

(73) Biogen MA Inc., Cambridge, 02142, MA, US  
COLD SPRING HARBOR LABORATORY, Cold Spring Harbor, NY  
11724, NY, US  
(68) 1910395  
(11) 1910395/552  
(54) **Kompozice a způsoby modulace sestříhu SMN2**  
(92) EU/1/17/1188, 01.06.2017  
(93) EU/1/17/1188, 01.06.2017, EU  
(95) **Nusinersen nebo jeho soli, léčivý přípravek**  
(94) 23.06.2031

(73) Novartis AG, 4056 Basel, CH  
Astex Therapeutics Ltd., Cambridge CB4 0QA, GB  
(68) 2331547  
(11) 2331547/554  
(54) **Pyrolopyrimidinové sloučeniny a jejich použití**  
(92) EU/1/17/1221, 24.08.2017  
(93) EU/1/17/1221, 24.08.2017, EU  
(95) **Ribociclib nebo jeho farmaceuticky přijatelná sůl, léčivý přípravek**  
(94) 24.08.2032

(73) Wyeth Holdings LLC, New York, NY 10017-5755, NY, US  
(68) 2371392  
(11) 2371392/557  
(54) **Konjugáty derivát calicheamicinu - nosič**  
(92) EU/1/17/1200, 03.07.2017  
(93) EU/1/17/1200, 03.07.2017, EU  
(95) **Besponsa - inotuzumab ozogamicin, léčivý přípravek**  
(94) 02.05.2028

(73) Novartis AG, 4056 Basel, CH  
(68) 1638574  
(11) 1638574/563  
(54) **Nové farmaceutické použití derivátů staurosporinu**  
(92) EU/1/17/1218, 20.09.2017  
(93) EU/1/17/1218, 20.09.2017, EU  
(95) **Midostaurin nebo jeho sůl, léčivý přípravek**  
(94) 17.06.2029

(73) Gilead Sciences, Inc., Foster City, 94404, CA, US  
(68) 2158901  
(11) 2158901/570  
(54) **Alfa-aztreonam lyzinát**

(92) EU/1/09/543, 23.09.2009

(93) EU/1/09/543, 23.09.2009, EU

(95) **Cayston - aztreonam lysin, léčivý přípravek**

(94) 23.09.2024

(73) Syngenta Participations AG, 4058 Basel, CH

(68) 2193714

(11) 2193714/571

(54) **Fungicidní prostředky**

(92) 5311-0, 09.10.2017

(93) 2160959, 18.11.2016, FR

(95) **ELATUS ERA - benzovindiflupyr/prothiokonazol; kombinace benzovindiflupyru a prothiokonazolu ve všech jejich formách, jak jsou chráněny základním patentem, přípravek na ochranu rostlin**

(94) 18.11.2031

(73) Syngenta Participations AG, 4058 Basel, CH

(68) 1940813

(11) 1940813/578

(54) **Nové mikrobiocidy**

(92) 5312-0, 12.09.2017

(93) 2160617 (FR), 22.07.2016, FR

(95) **benzovindiflupyr, přípravek na ochranu rostlin**

(94) 22.07.2031

(73) Clinuvel Pharmaceuticals Limited, Melbourne, VIC 3000, AU

(68) 2865422

(11) 2865422/579

(54) **Deriváty alfa-MSH k léčbě fotodermatóz**

(92) EU/1/14/969, 29.12.2014

(93) EU/1/14/969, 29.12.2014, EU

(95) **Scenesse - afamelanotid**

(94) 29.12.2029

(73) Genentech, Inc., South San Francisco, CA 94080-4990, CA, US

(68) 1572744

(11) 1572744/580

(54) **Varianty imunoglobulinu a jejich použití**

(92) EU/1/17/1231, 10.01.2018

(93) EU/1/17/1231, 10.01.2018, CH

(95) **OCREVUS - ocrelizumab, léčivý přípravek**

(94) 16.12.2028

(73) Bayer CropScience AG, 40789 Monheim, DE

(68) 2272362

(11) 2272362/583

(54) **Herbicidy na bázi substituovaných thien-3-yl-sulfonylamino(thio)karbonyltriazolin(thio)onů**

(92) 5397-0, 25.10.2017

(93) 3818, 24.03.2017, AT

(95) **Atlantis Star - mesosulfuron-methyl / thienkarbazon-methyl, přípravek na ochranu rostlin**

(94) 10.09.2027

(73) MSD Italia S.r.l., 00189 Roma, IT

(68) 2109608

(11) 2109608/585

(54) **Amidem substituované indazoly jako inhibitory poly(ADP-ribosa) polymerasy (PARP)**

(92) EU/1/17/1235, 20.11.2017

(93) EU/1/17/1235, 20.11.2017, EU

(95) **ZEJULA - niraparib nebo jeho farmaceuticky přijatelná sůl, stereoizomer nebo tautomer, zvláště tosylát nebo hydrát, zejména monohydrát tosylátu, léčivý přípravek**

(94) 20.11.2032

(73) Novartis AG, 4056 Basel, CH

(68) 2848258

(11) 2848258/590

(54) **Nové použití sloučenin IL-1 beta**

(92) EU/1/09/564, 27.02.2017

(93) EU/1/09/564, 27.02.2017, EU

(95) **Kanakinumab, léčivý přípravek**

(94) 24.10.2031

(73) E.I. DU PONT DE NEMOURS AND COMPANY, Wilmington, DE 19898, DE, US

(68) 1599463

(11) 1599463/594

(54) **Kyano antranilamidové insekticidy**

(92) 5286-0, 23.01.2018

(93) 17519, 07.03.2016, GB

(95) **Benevia - cyantraniliprol, přípravek na ochranu rostlin**

(94) 21.01.2029

(73) Kyowa Hakko Kirin Co., Ltd., Tokyo 100-8185, JP

(68) 2502996

(11) 2502996/597

(54) **Anti-FGF23 protilátka a farmaceutický prostředek s uvedenou protilátkou**

(92) EU/1/17/1262, 21.02.2018

(93) EU/1/17/1262, 21.02.2018, EU

(95) **CRYSVITA - burosumab, léčivý přípravek**

(94) 14.02.2033

(73) Pfizer Inc., New York, NY 10017, NY, US

(68) 2334687

(11) 2334687/602

(54) **1-Dioxabicyklo [3. 2. 1] oktan-2,3,4-triolové deriváty**

(92) EU/1/18/1267, 23.03.2018

(93) EU/1/18/1267, 23.03.2018, EU

(95) **Steglatro - ertugliflozin, případně jako krystalická forma, zejména jako ko-krystal s L-pyroglutamovou kyselinou a konkrétně jako ertugliflozin a L-pyroglutamová kyselina, léčivý přípravek**

(94) 23.03.2033

## Úřední rozhodnutí a oznámení

### MK4A, MK4F

### Zánik patentů a autorských osvědčení uplynutím doby platnosti

(11)	(21)	Int.Cl.(51)	(11)	(21)	Int.Cl.(51)
291441	2000-1859	8/C03C 13/06	302529	2000-2017	8/C23C 14/16
295204	1998-3995	8/A61J 3/04	303137	2000-1706	8/A61K 38/00
302028	2000-1860	8/C03C 13/06			

### MM4A, MM4F

### Zániky patentů a autorských osvědčení pro nezaplacení udržovacích poplatků

(11)	(21)	Int.Cl.(51)	(11)	(21)	Int.Cl.(51)
288717	2000-1993	8/A63F 7/02	303660	2001-4169	8/C07D 487/04
290860	2000-4284	8/F23G 5/30	304254	2012-330	8/E04H 9/14
293846	2001-1801	8/E05B 83/36	304660	2013-379	8/D04H 1/728
297935	2003-3155	8/C08K 3/22	304904	2008-321	8/C10L 5/44
298868	2006-343	8/B32B 27/30	305067	2009-329	8/B61H 5/00
298981	2001-4433	8/B28D 1/22	305339	2014-357	8/B27K 3/40
300045	2004-650	8/B27B 5/16	305592	2008-301	8/B21B 3/02
300902	2008-322	8/G01S 7/03	305675	2012-325	8/B32B 27/18
302081	2000-1955	8/A23G 3/20	306350	2015-367	8/G01C 3/00
302307	2007-348	8/E05F 3/16	306551	2012-344	8/F15D 1/02
302564	2010-384	8/G01R 33/022	306997	2003-3564	8/C30B 29/38
302698	2009-308	8/F01D 1/04	307180	2003-3559	8/C07K 19/00
303086	2002-3865	8/C12N 15/09	307184	2007-268	8/C07D 471/14
303331	2011-311	8/G01S 13/48	307186	2006-689	8/B61G 11/16
303619	2007-344	8/E04F 17/02			

### MK1K

### Zániky užitných vzorů uplynutím doby platnosti

(11)	(21)	(51)	(11)	(21)	(51)
19195	2008-20602	F17C 13/06	22433	2011-24394	G01S 13/86
19228	2008-20615	C01B 39/00	22571	2011-24362	A45D 26/00
19303	2008-20605	E04B 1/24	22658	2011-24368	F24B 1/191
19304	2008-20606	E04B 9/24	22708	2011-24366	B42D 15/00
19305	2008-20607	E04B 1/24	22888	2011-24485	H02K 25/00
19306	2008-20608	E04B 7/00	27203	2014-29566	B65D 88/12
19323	2008-20619	E04B 1/18	27224	2014-29563	B65H 9/00
19351	2008-20604	E04B 1/24	27232	2014-29562	B65G 65/28
19352	2008-20629	H02B 11/12	27363	2014-29567	E04F 13/07
19394	2008-20616	B24B 41/02	27396	2014-29582	G01H 17/00
19395	2008-20617	B24B 41/02	27536	2014-29572	F21V 17/10
19440	2008-20611	B32B 27/36	27712	2014-29576	F23B 99/00
19468	2008-20609	E04B 7/02	28020	2014-29565	A47G 1/17
19489	2008-20627	C08L 23/06	28410	2014-29564	C01B 31/08



## MK4Q

## Zániky práva ze zapsaných průmyslových vzorů uplynutím doby ochrany

(11)	(21)	Int.Cl/(51)	(11)	(21)	Int.Cl/(51)
25297	1993-27065	6/24-99	36010	2013-39545	9/12-11
25352	1993-27060	6/22-01	36030	2013-39548	9/30-02
31801	2003-34631	7/07-05	36096	2013-39539	9/11-01
31886	2003-34633	7/12-06	36107	2013-39540	9/11-01
31887	2003-34638	7/19-06	36109	2013-39547	9/15-09
34369	2008-37435	8/19-08	36112	2013-39541	9/25-01
35709	2012-39014	9/02-04	36155	2013-39551	9/19-08

## Zápis licenčních smluv do rejstříku průmyslových vzorů pro nabyvatele

(11) 26785	Druh licence: nevýlučná
(73) Česká republika - Ministerstvo obrany, Praha 6, CZ	Datum uzavření smlouvy: 08.11.2018
Nabyvatel: Koutný spol. s r.o., Okružní 4200/4a, Prostějov, 79601, CZ	Datum zápisu smlouvy: 28.11.2018

## ND1K

## První prodloužení doby platnosti užitéch vzorů

(51) <b>E01B 9/68</b>	(2006.01)	(51) <b>C08G 73/02</b>	(2006.01)
(11) 27211		(11) 27783	
(21) 2014-29691		(21) 2014-30496	
(22) 20.06.2014		(22) 20.12.2014	
(73) KSK - BELT, a.s., Újezdeček, CZ		(73) Univerzita Tomáše Bati ve Zlíně, Zlín, CZ	
(54) Pryžová podložka pod patu kolejnice		(54) Nanomateriál pro řízené uvolňování chelatačních činidel	
(51) <b>H01L 35/00</b>	(2006.01)	(51) <b>H01M 10/04</b>	(2006.01)
(11) 27676		(11) 27826	
(21) 2014-30306		(21) 2014-30348	
(22) 21.11.2014		(22) 30.11.2014	
(73) Vysoká škola báňská- Technická univerzita Ostrava, Ostrava- Poruba, CZ		(73) Vysoká škola báňská- Technická univerzita Ostrava, Ostrava- Poruba, CZ	
(54) Mechanická automatická ochrana termoelektrického generátoru		(54) Kompaktní jednotka akumulace elektrické energie umístěná pod povrchem země	
(51) <b>A61L 2/14</b>	(2006.01)	(51) <b>E01C 13/00</b>	(2006.01)
(11) 27679		(11) 27830	
(21) 2014-30345		(21) 2014-30403	
(22) 28.11.2014		(22) 08.12.2014	
(73) Fyzikální ústav AV ČR, v.v.i., Praha 8- Libeň, CZ		(73) INTERTECH PLUS s.r.o., Kuřim, CZ	
Ústav experimentální medicíny AV ČR, v.v.i., Praha 4, CZ		(54) Povrch venkovního sportoviště	
(54) Zdroj nízkoteplotního plazmatu, zejména pro deaktivaci bakterií		(51) <b>E01C 13/00</b>	(2006.01)
(51) <b>B61C 15/10</b>	(2006.01)	(11) 27831	
(11) 27726		(21) 2014-30404	
(21) 2014-30360		(22) 08.12.2014	
(22) 02.12.2014		(73) INTERTECH PLUS s.r.o., Kuřim, CZ	
(73) TRIBOTEC, spol. s r.o., Praha 10, CZ		(54) Prvek pro tlumení nárazu, zejména pro hřiště nebo herny	
(54) Řídicí zařízení k pískovacím systémům kolejových vozidel		(51) <b>F03C 1/013</b>	(2006.01)
(51) <b>G01N 23/04</b>	(2006.01)	(11) 27832	
(11) 27749		(21) 2014-30421	
(21) 2014-30370		(22) 10.12.2014	
(22) 03.12.2014		(73) Vysoká škola báňská- Technická univerzita Ostrava, Ostrava- Poruba, CZ	
(73) ADVACAM s.r.o., Praha 7, Holešovice, CZ		(54) Uspořádání přímočarého hydraulického motoru	
(54) Zařízení k provádění rentgenové nanoradiografie a nanotomografie			
		(51) <b>G01N 23/22</b>	(2006.01)
		(11) 27831	
		(21) 2014-30404	
		(22) 08.12.2014	
		(73) INTERTECH PLUS s.r.o., Kuřim, CZ	
		(54) Prvek pro tlumení nárazu, zejména pro hřiště nebo herny	
		(51) <b>G01N 23/2208</b>	(2018.01)
		(11) 27831	
		(21) 2014-30404	
		(22) 08.12.2014	
		(73) INTERTECH PLUS s.r.o., Kuřim, CZ	
		(54) Prvek pro tlumení nárazu, zejména pro hřiště nebo herny	
		(51) <b>G01N 23/223</b>	(2006.01)
		(11) 27831	
		(21) 2014-30404	
		(22) 08.12.2014	
		(73) INTERTECH PLUS s.r.o., Kuřim, CZ	
		(54) Prvek pro tlumení nárazu, zejména pro hřiště nebo herny	
		(51) <b>F03C 1/40</b>	(2006.01)
		(11) 27832	
		(21) 2014-30421	
		(22) 10.12.2014	
		(73) Vysoká škola báňská- Technická univerzita Ostrava, Ostrava- Poruba, CZ	
		(54) Uspořádání přímočarého hydraulického motoru	
		(51) <b>F15B 13/00</b>	(2006.01)
		(11) 27832	
		(21) 2014-30421	
		(22) 10.12.2014	
		(73) Vysoká škola báňská- Technická univerzita Ostrava, Ostrava- Poruba, CZ	
		(54) Uspořádání přímočarého hydraulického motoru	
		(51) <b>F15B 15/28</b>	(2006.01)
		(11) 27832	
		(21) 2014-30421	
		(22) 10.12.2014	
		(73) Vysoká škola báňská- Technická univerzita Ostrava, Ostrava- Poruba, CZ	
		(54) Uspořádání přímočarého hydraulického motoru	

- |   |  |
|---|--|
| (51) <b>G03B 21/56</b> (2006.01)  | (51) <b>C07D 487/04</b> (2006.01)  |
| (11) <b>G09B 5/02</b> (2006.01)   | (11) 27898   |
| (21) 27835  | (21) 2015-30580  |
| (22) 2014-30493   | (22) 13.01.2015  |
| (23) 19.12.2014   | (73) Zentiva, k.s., Praha 10 - Dolní Měcholupy, CZ   |
| (73) LIKO-S, a.s., Slavkov u Brna, CZ   | (54) Krystalická modifikace 2 L-vinanu (3R)-3-amino-1-[3-(trifluormethyl)-6,8-dihydro-5H-[1,2,4,]triazolo[4,3-a]pyrazin-7-yl]-4-(2,4,5-trifluorfenyl)butan-1-onu |
| (54) Interaktivní dělicí stěna  |  |
| (51) <b>C09D 5/14</b> (2006.01)   | (51) <b>B24C 5/02</b> (2006.01)  |
| (11) 27838  | (11) 27908   |
| (21) 2015-30585   | (21) 2014-30215  |
| (22) 14.01.2015   | (22) 05.11.2014  |
| (73) SYNPO, akciová společnost, Pardubice, CZ   | (73) Ústav geoniky AV ČR, v. v. i., Ostrava- Poruba, CZ  |
| (54) Nátěrový systém na bázi polymerní matrice obsahující alespoň jednu biocidní komponentu tvořenou funkčním polymerním kompozitem | (54) Nástroj pro řezání vysokorychlostním abrazivním kapalinovým paprskem  |
| (51) <b>F04D 29/18</b> (2006.01)  | (51) <b>B01D 63/02</b> (2006.01)   |
| (11) <b>F04D 29/24</b> (2006.01)  | (11) <b>B01D 69/08</b> (2006.01)   |
| (21) <b>B61C 15/10</b> (2006.01)  | (11) 27914   |
| (11) 27847  | (21) 2014-30364  |
| (21) 2014-30252   | (22) 02.12.2014  |
| (22) 12.11.2014   | (73) Vysoká škola báňská- Technická univerzita Ostrava, Ostrava- Poruba, CZ  |
| (73) TRIBOTEC, spol. s r.o., Praha 10, CZ   | (54) Kontaktorová hlavice pro odstraňování kontaminantu, zejména sulfanu a sulfidické síry z vody  |
| (54) Suchoběžné lamelové dmychadlo  |  |
| (51) <b>A23L 1/06</b> (2006.01)   | (51) <b>B65G 47/91</b> (2006.01)   |
| (11) <b>A23L 1/30</b> (2006.01)   | (11) 27916   |
| (21) <b>A61K 36/15</b> (2006.01)  | (21) 2014-30290  |
| (22) <b>A23L 33/10</b> (2016.01)  | (22) 20.11.2014  |
| (11) 27871  | (73) Technická univerzita v Liberci, Liberec 1, CZ   |
| (21) 2014-30366   | (54) Kapalinový kompenzátor polohy   |
| (22) 02.12.2014   |  |
| (73) Výzkumný ústav potravinářský Praha, v.v.i., Praha 10- Hostivař, CZ   | (51) <b>E01F 1/00</b> (2006.01)  |
| Mendelova univerzita v Brně, Zahradnická fakulta, Lednice, CZ   | (11) 27919   |
| Centrum výzkumu globální změny AV ČR, v.v.i., Brno, CZ  | (21) 2014-30335  |
| (54) Potravinářské výrobky typu pyr, džemy, pomazánky obohacené o lignany   | (22) 26.11.2014  |
|   | (73) ŽPSV a.s., Uherský Ostroh, CZ   |
|   | (54) Konzolová deska prefabrikovaného železničního nástupiště  |
| (51) <b>H02G 1/02</b> (2006.01)   | (51) <b>E01F 1/00</b> (2006.01)  |
| (11) <b>H02G 3/32</b> (2006.01)   | (11) 27920   |
| (21) <b>H02G 3/30</b> (2006.01)   | (21) 2014-30336  |
| (22) <b>H02G 7/05</b> (2006.01)   | (22) 26.11.2014  |
| (11) 27887  | (73) ŽPSV a.s., Uherský Ostroh, CZ   |
| (21) 2014-30320   | (54) Sestava prefabrikovaného železničního nástupiště  |
| (22) 25.11.2014   |  |
| (73) RCD Radiokomunikace spol. s r.o., Staré Hradiště, CZ   | (51) <b>C02F 1/30</b> (2006.01)  |
| (54) Přípojka držáku  | (11) <b>C02F 101/30</b> (2006.01)  |
|   | (11) 27927   |
| (51) <b>E01F 1/00</b> (2006.01)   | (21) 2015-30555  |
| (11) 27888  | (22) 08.01.2015  |
| (21) 2014-30334   | (73) Centrum organické chemie s.r.o., Rybitví, CZ  |
| (22) 26.11.2014   | ASIO, spol.s r.o., Brno, CZ  |
| (73) ŽPSV a.s., Uherský Ostroh, CZ  | Západočeská univerzita v Plzni, Plzeň, CZ  |
| (54) Stavební dílec prefabrikovaného železničního nástupiště  | (54) Zařízení pro fotodegradaci organických polutantů v odpadní a pitné vodě   |
| (51) <b>B61D 17/06</b> (2006.01)  | (51) <b>C07D 487/04</b> (2006.01)  |
| (11) 27890  | (11) 27930   |
| (21) 2014-30339   | (21) 2015-30579  |
| (22) 27.11.2014   | (22) 13.01.2015  |
| (73) CZ LOKO, a.s., Česká Třebová, CZ   | (73) Zentiva, k.s., Praha 10 - Dolní Měcholupy, CZ   |
| (54) Odklápěcí mechanismus čela lokomotivy  | (54) Krystalická modifikace 3 L-vinanu (3R)-3-amino-1-[3-(trifluormethyl)-6,8-dihydro-5H-[1,2,4]triazolo[4,3-a]pyrazin-7-yl]-4-(2,4,5-trifluorfenyl)butan-1-onu  |
| (51) <b>G01N 21/958</b> (2006.01)   | (51) <b>B66C 1/10</b> (2006.01)  |
| (11) 27893  | (11) <b>B66B 20/00</b> (2006.01)   |
| (21) 2014-30457   | (11) <b>B66B 9/04</b> (2006.01)  |
| (22) 16.12.2014   | (11) 27956   |
| (73) Ústav fyziky plazmatu AV ČR, v.v.i., Praha 8, CZ   | (21) 2014-30265  |
| (54) Zařízení pro měření tvaru optických povrchů, zejména povrchů difúzně reflexních  | (22) 13.11.2014  |
|   | (73) TRATEC - CS, s.r.o., Velký Šenov, CZ  |
|   | (54) Zvedací zařízení kabin k obráběcím strojům  |

- |   |   |
|---|---|
| (51) <b>B60L 11/04</b> (2006.01)  | (51) <b>H01S 3/00</b> (2006.01)   |
| <b>B60L 11/12</b> (2006.01)   | <b>H01S 3/067</b> (2006.01)   |
| <b>B60L 11/18</b> (2006.01)   | (11) 28042  |
| <b>B60K 1/00</b> (2006.01)  | (21) 2014-30515   |
| (11) 27961  | (22) 29.12.2014   |
| (21) 2014-30442   | (73) Ústav fotoniky a elektroniky AV ČR, v. v. i., Praha 8, Kobylisy, CZ  |
| (22) 15.12.2014   | (54) Široce laditelný generátor koherentního optického signálu pro střední infračervenou spektrální oblast  |
| (73) Vysoká škola báňská- Technická univerzita Ostrava, Ostrava- Poruba, CZ   |   |
| (54) Uspořádání hydraulické části elektrohydraulického pohonu univerzální trakční akumulátorové jednotky bez aktivního chlazení       | (51) <b>B25B 33/00</b> (2006.01)  |
|   | (11) 28066  |
| (51) <b>C05G 1/00</b> (2006.01)   | (21) 2014-30481   |
| (11) 27980  | (22) 18.12.2014   |
| (21) 2015-30674   | (73) Výzkumný ústav rostlinné výroby, v. v. i., Praha 6- Ruzyně, CZ   |
| (22) 03.02.2015   | (54) Nástroj pro bezpečné vyndání uvolněné ampule v kapalném dusíku v dewarově nádobě   |
| (73) Univerzita Palackého v Olomouci, Olomouc, CZ   |   |
| Fosfa a.s., Břeclav, Poštorná, CZ   | (51) <b>B22D 17/20</b> (2006.01)  |
| (54) Vícesložkové kapalné hnojivo, vhodné zejména pro plodovou a listovou zeleninu  | <b>B29C 45/26</b> (2006.01)   |
|   | <b>G01N 1/00</b> (2006.01)  |
| (51) <b>C05G 1/00</b> (2006.01)   | (11) 28215  |
| (11) 27982  | (21) 2014-30495   |
| (21) 2015-30676   | (22) 20.12.2014   |
| (22) 03.02.2015   | (73) Univerzita Tomáše Bati ve Zlíně, Zlín, CZ  |
| (73) Univerzita Palackého v Olomouci, Olomouc, CZ   | (54) Vstříkovaná struktura pro kvalitativní vyhodnocení fázové separace kompozitu na bázi polymerní matrice vysoce plněné kovovým nebo keramickým práškem |
| Fosfa a.s., Břeclav - Poštorná, CZ  |   |
| (54) Vícesložkové kapalné hnojivo, vhodné zejména pro výživu kukuřice   | (51) <b>G01V 3/12</b> (2006.01)   |
|   | <b>G01V 3/15</b> (2006.01)  |
| (51) <b>B65D 88/08</b> (2006.01)  | (11) 28267  |
| (11) 28004  | (21) 2014-30484   |
| (21) 2014-30402   | (22) 18.12.2014   |
| (22) 08.12.2014   | (73) Centrum dopravního výzkumu v.v.i., Brno, CZ  |
| (73) NORIA s.r.o., Psáry, CZ  | (54) Distanční zařízení pro dvoukanálový georadar   |
| (54) Plastová nádrž   |   |
| (51) <b>B61D 5/06</b> (2006.01)   | (51) <b>G01V 3/12</b> (2006.01)   |
| <b>B61D 5/00</b> (2006.01)  | <b>G01V 3/15</b> (2006.01)  |
| (11) 28009  | (11) 28268  |
| (21) 2015-30639   | (21) 2014-30485   |
| (22) 27.01.2015   | (22) 18.12.2014   |
| (73) LEGIOS EUROPE AG, Zürich, CH   | (73) Centrum dopravního výzkumu v.v.i., Brno, CZ  |
| (54) Cisternový železniční vůz  | (54) Automatizované zařízení pro ovládání dvoukanálového georadaru  |
| (51) <b>B23Q 17/00</b> (2006.01)  |   |
| <b>B23Q 1/01</b> (2006.01)  | (51) <b>G02B 11/30</b> (2006.01)  |
| <b>B23Q 1/00</b> (2006.01)  | <b>G02B 13/14</b> (2006.01)   |
| <b>B23Q 9/00</b> (2006.01)  | (11) 28284  |
| <b>G01L 1/04</b> (2006.01)  | (21) 2015-30549   |
| (11) 28032  | (22) 07.01.2015   |
| (21) 2014-30260   | (73) PRAMACOM-HT, spol. s r.o., Praha 6, Dejvice, CZ  |
| (22) 13.11.2014   | (54) Objektív   |
| (73) České vysoké učení technické v Praze, Praha 6, Dejvice, CZ   |   |
| (54) Zařízení pro identifikaci montážních a provozních zatížení montážních bodů obráběcího stroje                                     | (51) <b>H02J 9/00</b> (2006.01)   |
|   | (11) 28313  |
| (51) <b>C04B 18/08</b> (2006.01)  | (21) 2014-30441   |
| (11) 28033  | (22) 13.12.2014   |
| (21) 2014-30268   | (73) Zeppelin CZ s.r.o., Modletice, CZ  |
| (22) 14.11.2014   | (54) Spouštěcí obvod spalovacího motoru elektrocentrály a dieselgenerátorová stanice obsahující tento spouštěcí obvod                                     |
| (73) Považská cementárna, a.s., Ladce, SK   |   |
| (54) Antimikrobiálně účinné látky pro stavebnictví  | (51) <b>G01B 7/004</b> (2006.01)  |
|   | <b>G01B 3/32</b> (2006.01)  |
| (51) <b>F03B 15/04</b> (2006.01)  | <b>G01B 11/03</b> (2006.01)   |
| <b>F03B 13/00</b> (2006.01)   | (11) 28316  |
| <b>E03B 11/16</b> (2006.01)   | (21) 2014-30532   |
| (11) 28040  | (22) 31.12.2014   |
| (21) 2014-30439   | (73) Vysoká škola báňská- Technická univerzita Ostrava, Ostrava - Poruba, CZ  |
| (22) 12.12.2014   | (54) Zařízení pro měření a vyhodnocení prostorového pohybu konstrukčních celků s využitím snímačů vzdálenosti   |
| (73) Vysoká škola báňská-Technická univerzita Ostrava, Ostrava- Poruba, CZ  |   |
| (54) Zařízení pro využití energetického potenciálu malých vodních elektráren asynchronními generátory při proměnlivém průtoku a spádu |   |

(51) <b>B25B 33/00</b> (2006.01)	(51) <b>B61D 29/00</b> (2006.01)
(11) 28382	(11) 28556
(21) 2014-30482	(21) 2014-30494
(22) 18.12.2014	(22) 19.12.2014
(73) Výzkumný ústav rostlinné výroby, v. v. i., Praha 6- Ruzyně, CZ	(73) CZ LOKO, a.s., Česká Třebová, CZ
(54) Autoklávovatelný stojan na nástroje do laminárního boxu	(54) Čelní osvětlení lokomotivy
(51) <b>G01F 1/56</b> (2006.01)	(51) <b>F23M 5/02</b> (2006.01)
<b>G01N 27/22</b> (2006.01)	(11) 28741
<b>G01R 27/26</b> (2006.01)	(21) 2015-30569
(11) 28424	(22) 12.01.2015
(21) 2015-30889	(73) ROMOTOP spol. s r.o., Suchdol nad Odrou, CZ
(22) 15.12.2014	(54) Opláštění krbových kamen nebo krbové vložky
(73) Vysoká škola báňská - Technická univerzita Ostrava, Ostrava- Poruba, CZ	
(54) Validační skladovací zařízení k měření tokových procesů tomografickou metodou	(51) <b>C06B 25/32</b> (2006.01)
(51) <b>G06Q 30/02</b> (2012.01)	(11) 29117
<b>G06K 19/067</b> (2006.01)	(21) 2014-30395
(11) 28475	(22) 05.12.2014
(21) 2014-30377	(73) Explosia a.s., Pardubice, CZ
(22) 04.12.2014	(54) Směs pro krystalizaci pentritu
(73) Vychytil Tomáš, Hradec Králové, CZ	
(54) Systém pro poskytování slev zákazníkům	(51) <b>F16F 3/00</b> (2006.01)
(51) <b>B01D 15/00</b> (2006.01)	(11) 29835
<b>B01D 29/50</b> (2006.01)	(21) 2014-30425
<b>B01D 39/14</b> (2006.01)	(22) 11.12.2014
<b>C02F 1/28</b> (2006.01)	(73) Rejent Blahoslav Ing., CSc., Praha 4- Libuš, CZ
<b>C02F 1/42</b> (2006.01)	Zástěra Michal Ing., Týniště nad Orlicí, CZ
(11) 28493	Rejent Jan RNDr., Liberec 3- Vratislavice, CZ
(21) 2014-30533	(54) Vibrozolační prvek
(22) 31.12.2014	
(73) Vysoká škola báňská- Technická univerzita Ostrava, Ostrava- Poruba, CZ	(51) <b>H05B 6/04</b> (2006.01)
(54) Filtř pro odstranění anorganických i organických látek z kontaminovaných vod	<b>H02S 40/00</b> (2014.01)
	(11) 30868
	(21) 2016-32978
	(22) 01.12.2014
	(73) Kochwasser Radim, Jablůnka, CZ
	Krejčí Lukáš, 020 01 Púchov, SK
	(54) Elektrický obvod indukčního topného zařízení

## ND1K

## Druhé prodloužení doby platnosti užitečných vzorů

(51) <b>A61L 15/20</b> (2006.01)	(51) <b>E01F 8/00</b> (2006.01)
<b>A61L 15/36</b> (2006.01)	<b>E01F 8/02</b> (2006.01)
<b>A61F 13/15</b> (2006.01)	<b>E01B 19/00</b> (2006.01)
<b>A61K 9/00</b> (2006.01)	(11) 23316
<b>A61K 9/08</b> (2006.01)	(21) 2011-25382
<b>A61K 9/16</b> (2006.01)	(22) 22.12.2011
<b>A61K 9/18</b> (2006.01)	(73) ŽPSV a.s., Uherský Ostroh, CZ
(11) 23192	(54) Stavebnicový dílec pro nízkou protihlukovou stěnu pro kolejové tratě
(21) 2011-25224	
(22) 28.11.2011	(51) <b>C05F 7/00</b> (2006.01)
(73) Prus Libor, Petrovice u Karviné, CZ	<b>C02F 11/12</b> (2006.01)
Ryšávk Petr RNDr., Luleč, CZ	(11) 23317
(54) Sanitární prostředek, zejména pro ženy	(21) 2012-25432
	(22) 04.01.2012
(51) <b>A61K 31/05</b> (2006.01)	(73) Zámečník Marian, Praha 1, Nové Město, CZ
<b>A23F 5/24</b> (2006.01)	Jelínek Milan, Dolní Rápotice, CZ
<b>A23L 1/30</b> (2006.01)	(54) Pevné hnojivo na bázi kalu z čistíren odpadních vod (ČOV)
<b>A23L 33/10</b> (2016.01)	
(11) 23295	(51) <b>G06F 21/31</b> (2013.01)
(21) 2011-25226	<b>G06F 3/08</b> (2006.01)
(22) 28.11.2011	<b>G06Q 50/10</b> (2012.01)
(73) GOLDIM spol. s r.o., Praha 4, Michle, CZ	<b>G06Q 50/20</b> (2012.01)
(54) Doplněk stravy pro fyziologickou redukci hmotnosti	<b>G09B 7/00</b> (2006.01)
	<b>A63B 71/06</b> (2006.01)
(51) <b>C10L 5/46</b> (2006.01)	<b>A63C 19/00</b> (2006.01)
(11) 23304	<b>G06F 3/0484</b> (2013.01)
(21) 2011-25209	<b>G06F 3/048</b> (2006.01)
(22) 23.11.2011	(11) 23340
(73) Zámečník Marian, Praha 1, Nové Město, CZ	(21) 2011-25223
Jelínek Milan, Dolní Rápotice, CZ	(22) 25.11.2011
(54) Pevné palivo na bázi kalu z čistíren odpadních vod (ČOV)	(73) Tůma Pavel, Praha, CZ
	(54) Řídicí systém pro vědomostní a tělesný rozvoj dětí, mládeže a dospělých

- |   |           |   |           |
|---|-----------|---|-----------|
| (51) <b>A23J 3/14</b>   | (2006.01) | (51) <b>B65D 51/28</b>  | (2006.01) |
| <b>A23C 21/04</b>   | (2006.01) | <b>B65D 81/32</b>   | (2006.01) |
| <b>A23L 1/20</b>  | (2006.01) | (11) 23577  |           |
| <b>A23L 11/00</b>   | (2016.01) | (21) 2011-25343   |           |
| (11) 23344  |           | (22) 19.12.2011   |           |
| (21) 2011-25273   |           | (73) ISOLine, s.r.o., Praha 1, Staré Město, CZ  |           |
| (22) 06.12.2011   |           | (54) Dávkovací uzávěr   |           |
| (73) Univerzita Hradec Králové, Hradec Králové, CZ                                  |           |   |           |
| (54) Potravní doplněk   |           | (51) <b>A47J 27/026</b>   | (2006.01) |
|   |           | (11) 23840  |           |
| (51) <b>C12Q 1/68</b>   | (2006.01) | (21) 2011-25225   |           |
| <b>C12N 15/11</b>   | (2006.01) | (22) 28.11.2011   |           |
| <b>C12Q 1/6888</b>  | (2018.01) | (73) Aufrecht Petr, Kutná Hora, CZ  |           |
| (11) 23351  |           | (54) Nádoba s alespoň jedním vnitřním kouřovodem  |           |
| (21) 2011-25334   |           |   |           |
| (22) 15.12.2011   |           | (51) <b>G09B 5/06</b>   | (2006.01) |
| (73) Výzkumný ústav živočišné výroby, v. v. i., Praha, CZ                           |           | <b>A61B 1/31</b>  | (2006.01) |
| (54) Sada hybridizačních sond pro stanovení mutací v exonu 7 bovinního beta-kaseinu |           | (11) 23937  |           |
|   |           | (21) 2011-25383   |           |
| (51) <b>A47B 45/00</b>  | (2006.01) | (22) 22.12.2011   |           |
| <b>A47B 57/58</b>   | (2006.01) | (73) EASY4U s. r. o., Paskov, CZ  |           |
| (11) 23405  |           | (54) Zdravotnická pedagogicko-instruktážní pomůcka pro prevenci rakoviny tlustého střeva a konečníku  |           |
| (21) 2011-25410   |           |   |           |
| (22) 29.12.2011   |           | (51) <b>F24D 15/04</b>  | (2006.01) |
| (73) Švédová Barbora Mgr., Dašice, CZ   |           | (11) 24220  |           |
| (54) Zásuvková soustava   |           | (21) 2011-25156   |           |
|   |           | (22) 15.11.2011   |           |
| (51) <b>F24J 2/52</b>   | (2006.01) | (73) Štěpán Josef Ing., Třemošná, CZ  |           |
| <b>F24S 25/00</b>   | (2018.01) | (54) Zapojení tepelného čerpadla do systému energetického kondenzačního parního stroje s využitím pro tepelnou regeneraci napájecí vody, ohřev topné vody pro komunální vytápění a chlazení chladicího média v systémech energetických kondenzačních parních strojů |           |
| (11) 23445  |           |   |           |
| (21) 2011-25204   |           | (51) <b>H02M 3/02</b>   | (2006.01) |
| (22) 22.11.2011   |           | <b>H02M 3/145</b>   | (2006.01) |
| (73) SOLARTEC HOLDING a.s., Rožnov pod Radhoštěm, CZ                                |           | <b>H02M 3/337</b>   | (2006.01) |
| (54) Opláštění ploch vystavených slunečnímu svitu, zejména střech budov             |           | <b>H02J 3/01</b>  | (2006.01) |
|   |           | <b>H02P 27/04</b>   | (2006.01) |
| (51) <b>F42B 7/00</b>   | (2006.01) | <b>H02P 27/08</b>   | (2006.01) |
| (11) 23450  |           | (11) 24562  |           |
| (21) 2011-25275   |           | (21) 2011-25300   |           |
| (22) 06.12.2011   |           | (22) 10.12.2011   |           |
| (73) Filip Pavel, Praha, CZ   |           | (73) Ústav Termomechaniky AV ČR, v.v.i., Praha, CZ  |           |
| (54) Brok do střelných zbraní   |           | (54) Zařízení k řízení proudu plovoucími kondenzátory ve vícechladinovém napěťovém měnič  |           |
|   |           |   |           |
| (51) <b>E04H 1/02</b>   | (2006.01) | (51) <b>G01H 17/00</b>  | (2006.01) |
| <b>E04H 1/04</b>  | (2006.01) | <b>G01H 11/06</b>   | (2006.01) |
| (11) 23454  |           | (11) 24793  |           |
| (21) 2011-25322   |           | (21) 2012-25799   |           |
| (22) 15.12.2011   |           | (22) 15.12.2011   |           |
| (73) KOMA MODULAR s.r.o., Vizovice, CZ  |           | (73) Centrum dopravního výzkumu v. v. i., Brno, Líšeň, CZ   |           |
| (54) Nízkoenergetický obytný kontejner  |           | (54) Nastavovací přípravek  |           |
|   |           |   |           |
| (51) <b>E04B 1/74</b>   | (2006.01) | (51) <b>A24D 1/02</b>   | (2006.01) |
| <b>E04B 1/00</b>  | (2006.01) | <b>A24D 3/04</b>  | (2006.01) |
| (11) 23478  |           | (11) 26648  |           |
| (21) 2011-25259   |           | (21) 2013-28042   |           |
| (22) 05.12.2011   |           | (22) 08.12.2011   |           |
| (73) Vysoké učení technické v Brně, Brno, CZ  |           | (73) Philip Morris Products S.A., 2000 Neuchatel, CH  |           |
| (54) Tepelně izolační nosník pro použití u balkónových konstrukcí                   |           | (54) Kuřácký výrobek mající vnější obal s vyřiznutou částí  |           |

## ND4Q

## První obnovy doby ochrany průmyslových vzorů

- (51) 14-04
- (11) 36303
- (21) 2013-39793
- (22) 31.12.2013
- (54) Okno portálu, zejména pro hasiče

## ND4Q

## Druhé obnovy doby ochrany průmyslových vzorů

- (51) 21-01
- (11) 34460
- (21) 2008-37588
- (22) 26.11.2008
- (54) Hračka - vagon modelové železnice

## ND4Q

## Třetí obnovy doby ochrany průmyslových vzorů

- (51) 13-03
- (11) 32266
- (21) 2003-35008
- (22) 27.11.2003
- (54) Modulové elektronické přístroje

- (51) 09-01
- (11) 32297
- (21) 2003-35042
- (22) 19.12.2003
- (54) Aerosolová nádobka

- (51) 13-03
- (11) 32267
- (21) 2003-35009
- (22) 27.11.2003
- (54) Modulové elektronické přístroje

- (51) 19-01
- (11) 32526
- (21) 2004-35282
- (22) 29.04.2004
- (54) Přední strana obálky s dodejkou

- (51) 28-03
- (11) 32286
- (21) 2003-35002
- (22) 24.11.2003
- (54) Elektrický holicí strojek s dávkovačem emulze

- (51) 19-01
- (11) 32527
- (21) 2004-35283
- (22) 29.04.2004
- (54) Přední strana obálky s dodejkou

- (51) 28-03
- (11) 32287
- (21) 2003-35003
- (22) 24.11.2003
- (54) Elektrický holicí strojek s dávkovačem emulze

- (51) 19-01
- (11) 32528
- (21) 2004-35284
- (22) 29.04.2004
- (54) Přední strana obálky s dodejkou

## PD4A

## Převod práv a ostatní změny majitelů patentů

- (11) 305614
- (21) 2014-763
- (73) CRYTUR, spol. s r.o., Turnov, CZ

- (11) 306538
- (21) 2015-467
- (73) Tesla Medical, s.r.o., Ostrava, Hulváky, CZ

- (11) 306026
- (21) 2015-82
- (73) CRYTUR, spol. s r.o., Turnov, CZ

- (11) 306539
- (21) 2015-468
- (73) Tesla Medical, s.r.o., Ostrava, Hulváky, CZ

- (11) 306241
- (21) 2015-711
- (73) CRYTUR, spol. s r.o., Turnov, CZ

- (11) 307024
- (21) 2014-302
- (73) CRYTUR, spol. s r.o., Turnov, CZ

- (11) 306489
- (21) 2014-739
- (73) CRYTUR, spol. s r.o., Turnov, CZ

## PD1K

### Převod práv a ostatní změny majitelů užitných vzorů

- |  |   |
|--|---|
| (11) 23304                                     | (11) 29094  |
| (21) 2011-25209                                | (21) 2015-31978   |
| (73) Zámečnick Marian, Praha 1, Nové Město, CZ | (73) CRYTUR, spol. s r.o., Turnov, CZ   |
| (11) 23317                                     | (11) 29360  |
| (21) 2012-25432                                | (21) 2016-32182   |
| (73) Zámečnick Marian, Praha 1, Nové Město, CZ | (73) Univerzita Pardubice, Pardubice, Polabiny, CZ<br>SYNPO, akciová společnost, Pardubice, Zelené Předměstí, CZ  |
| (11) 23937                                     | (11) 29537  |
| (21) 2011-25383                                | (21) 2016-32183   |
| (73) EASY4U s. r. o., Paskov, CZ               | (73) Univerzita Pardubice, Pardubice, Polabiny, CZ<br>SYNPO, akciová společnost, Pardubice, Zelené Předměstí, CZ<br>Gabriel-Chemie Bohemia s.r.o., Lázně Bohdaneč, CZ |
| (11) 28299                                     |   |
| (21) 2014-30146                                |   |
| (73) CRYTUR, spol. s r.o., Turnov, CZ          |   |

## PD4Q

### Převod práv a ostatní změny vlastníků průmyslových vzorů

- |                                       |                                       |
|---------------------------------------|---------------------------------------|
| (11) 33938                            | (11) 36858                            |
| (21) 2006-36891                       | (21) 2016-40543                       |
| (73) EUROBILLBOARD s.r.o., Lišov, CZ  | (73) CRYTUR, spol. s r.o., Turnov, CZ |
| (11) 36776                            |                                       |
| (21) 2016-40507                       |                                       |
| (73) CRYTUR, spol. s r.o., Turnov, CZ |                                       |

## QA9A

### Nabídka licence

- |  |  |
|--|--|
| (73) Fyzikální ústav AV ČR, v.v.i., Praha 8 - Libeň, CZ  |  |
| (11) 307606  |  |
| (54) Způsob výroby elektrostaticky nabitých obrazců  |  |
| (73) Tesoro Spin off, s.r.o., Praha 10, CZ<br>Vysoká škola chemicko-technologická v Praze, Praha 6, Dejvice, CZ<br>Ester, spol. s r.o., Praha 10, CZ |  |
| (11) 307609  |  |
| (54) Způsob přípravy katalyzátorů na bázi sloučenin titanu   |  |

## Zamítnuté a částečně zamítnuté přihlášky ochranných známek před zveřejněním

Kapitola obsahuje údaje o rozhodnutích o přihláškách ochranných známek, u kterých byly na základě provedeného věcného průzkumu shledány Úřadem důvody pro zamítnutí přihlášky ochranné známky podle ustanovení § 4 nebo 6 zákona č. 441/2003 Sb. Na základě toho Úřad vydal rozhodnutí o zamítnutí přihlášky podle ustanovení § 22 zákona č. 441/2003 Sb., a to pro celý seznam výrobků a služeb nebo pro jeho část. Údaje o výsledku rozhodnutí (zamítnutí přihlášky, částečné zamítnutí přihlášky) jsou uvedeny jako datum právní moci rozhodnutí/výsledek rozhodnutí.

(210) **O-528983**

(540) **EURO TWIN WIRE BINDING SYSTEM**

23.11.2018/NABYTÍ P.M. - ČÁSTEČNÉ ZAMÍTNUTÍ PŘIHLÁŠKY

(210) **O-543956**

(540) **ZAJEČICKÁ**

12.10.2018/NABYTÍ P.M. - ZAMÍTNUTÍ PŘIHLÁŠKY

(210) **O-532179**

(540) **RADOST BYDLET**

23.11.2018/NABYTÍ P.M. - ZAMÍTNUTÍ PŘIHLÁŠKY

(210) **O-544168**

(540) **Svatební veletrh Brno**

08.06.2018/NABYTÍ P.M. - ZAMÍTNUTÍ PŘIHLÁŠKY

(210) **O-534318**

(540) **Srovnávací komentář**

20.11.2018/NABYTÍ P.M. - ZAMÍTNUTÍ PŘIHLÁŠKY

(210) **O-545277**

(540) **Nejlépe řízené společnosti**

11.10.2018/NABYTÍ P.M. - ZAMÍTNUTÍ PŘIHLÁŠKY

(210) **O-535205**

(540) **Vybarvovací antistresové**

20.11.2018/NABYTÍ P.M. - ZAMÍTNUTÍ PŘIHLÁŠKY

(210) **O-545278**

(540) **Best Managed Companies**

11.10.2018/NABYTÍ P.M. - ZAMÍTNUTÍ PŘIHLÁŠKY

(210) **O-541664**

(540) **PHONE POINT SERVICE**

22.06.2018/NABYTÍ P.M. - ZAMÍTNUTÍ PŘIHLÁŠKY

(210) **O-545324**

(540)

**dějiny  
a současnost**

27.11.2018/NABYTÍ P.M. - ZAMÍTNUTÍ PŘIHLÁŠKY

(210) **O-542304**

(540) **Roudnické zámecké**

05.06.2018/NABYTÍ P.M. - ZAMÍTNUTÍ PŘIHLÁŠKY

(210) **O-543326**

(540) **ePoukaz**

10.07.2018/NABYTÍ P.M. - ZAMÍTNUTÍ PŘIHLÁŠKY

(210) **O-545414**

(540)

**Bio  
PROPOLIS**

30.10.2018/NABYTÍ P.M. - ČÁSTEČNÉ ZAMÍTNUTÍ PŘIHLÁŠKY

**ŘEKNI TO  
D Á R K E M**

27.11.2018/NABYTÍ P.M. - ZAMÍTNUTÍ PŘIHLÁŠKY

(210) **O-543526**

(540) **book FISHING**

08.06.2018/NABYTÍ P.M. - ZAMÍTNUTÍ PŘIHLÁŠKY

(210) **O-545617**

(540) **KOALICE PRO DĚČÍN**

23.10.2018/NABYTÍ P.M. - ZAMÍTNUTÍ PŘIHLÁŠKY



(210) **O-545709**  
(540)

**FIRESystem**

12.10.2018/NABYTÍ P.M. - ZAMÍTNUTÍ PŘIHLÁŠKY

---

(210) **O-545710**  
(540)

**Czech Fire Group**

12.10.2018/NABYTÍ P.M. - ZAMÍTNUTÍ PŘIHLÁŠKY

---

(210) **O-545883**  
(540)

**ŽIVÁ VODA**

23.11.2018/NABYTÍ P.M. - ZAMÍTNUTÍ PŘIHLÁŠKY

---

(210) **O-546005**  
(540)

**PŘEŠTICKÉ NOVINY**

11.10.2018/NABYTÍ P.M. - ZAMÍTNUTÍ PŘIHLÁŠKY

---

(210) **O-546008**  
(540)



11.10.2018/NABYTÍ P.M. - ZAMÍTNUTÍ PŘIHLÁŠKY

---

(210) **O-546780**  
(540)

**CP PLUS**

17.11.2018/NABYTÍ P.M. - ČÁSTEČNÉ ZAMÍTNUTÍ PŘIHLÁŠKY

---

(210) **O-547815**  
(540)



23.11.2018/NABYTÍ P.M. - ČÁSTEČNÉ ZAMÍTNUTÍ PŘIHLÁŠKY

---



## Zveřejněné přihlášky ochranných známek

(210) **O-521793**  
(220) 22.04.2015  
(320) 22.04.2015  
(511) 33, 35, 39  
(540)



(510) (33) víno; (35) reklama, venkovní reklama, produktový marketing, obchodní poradenství, předváděcí akce a výstavy k obchodním a reklamním účelům, poradenství v oblasti obchodní činnosti, služby předvádění výrobků a vystavování zboží k obchodním a reklamním účelům, obchodní informace a poradenství v oblasti obchodu; (39) služby zajišťující balení a distribuci vína.  
(591) Barevná  
(730) **Velkobílovická vína s.r.o.**, Žižkovská 1374, Velké Bílovice, 69102, CZ  
(740) Mgr. Narcis Tomášek, advokát, U Starého mostu 111/4, Děčín III - Staré Město, 40502

(210) **O-531210**  
(220) 17.05.2016  
(320) 17.05.2016  
(511) 3, 4, 16, 18, 21, 24, 25, 27, 28, 29, 30, 32, 33, 34, 35, 41  
(540)

### I LOVE ROSÉ

(510) (3) aroma (éterické oleje), mýdla, vonné oleje; (4) svíčky; (16) brožury, etikety, fotografie, kancelářské potřeby (kromě nábytku), katalogy, letáky, obaly na lahve (lepenkové nebo papírové), papír, papírenské zboží, psací potřeby, razítka; (18) batohy, deštníky, klíčenky (pouzdra), rucksaky, slunečníky, tašky; (21) demižony, hrnky, karafy, stolní lahve, kuchyňské náčiní, kuchyňské nádobí, lahve, nádobí, otvíráky na lahve, porcelán, sklenice na pití, šálky, talíře; (24) prádlo ložní, prostírání (kromě papírových), stolní ubrusy látkové, ubrusy (kromě papírových); (25) čepice, obuv, oděvy, šály, šátky, trička; (27) koberce, koberečky, předložky, rohožky; (28) hračky, hry, vánoční ozdoby; (29) džemy, kompoty, marmeláda, ovoce konzervované, ovocné rosoly, želatina; (30) bonbóny, cukrovinky, čokoláda, keksy, med, sušenky, žvýkačky; (32) hroznový mošt (nekvašený), mošty, nápoje nealkoholické, ovocné šťávy, sirupy na výrobu nápojů; (33) alkoholické nápoje obsahující ovoce, alkoholické výtažky z ovoce, víno; (34) tabák, zapalovače, zápalky; (35) marketing, reklama, rozšiřování reklamních materiálů zákazníkům, rozšiřování inzertních materiálů, vzorky zboží distribuce; (41) zábava, pobavení.  
(730) **VINAŘSTVÍ POD HRADEM s.r.o.**, Klentnice 188, Klentnice, 69201, CZ  
(740) Veska & Vesková, JUDr. Šárka Vesková, Brněnská 300/31, Hradec Králové, 50006

(210) **O-532452**  
(220) 08.07.2016  
(320) 08.07.2016  
(511) 41  
(540)

### Divadlo Polárka

(510) (41) divadla (představení), pořádání kulturních akcí, divadelní představení pro děti a mládež.  
(730) **Kulturní a vzdělávací středisko "U Tří kohoutů", příspěvková organizace**, Nerudova 14/294, Brno, 60200, CZ

(210) **O-535094**  
(220) 07.11.2016  
(320) 07.11.2016  
(511) 1, 3, 4, 6, 7, 8, 9, 10, 11, 12, 16, 18, 21, 24, 25, 28, 35, 37, 42  
(540)

### FORCE

(510) (1) čisticí chemické přípravky, prostředky (směsi) pro lepení pneumatik; (3) kosmetika, parfumerie, drogerie (výrobky v rámci tř. 3) šampóny, vonné oleje, vlasová kosmetika, tělová kosmetika, deodoranty, antiperspiranty, tělové krémy, oční krémy, gely, regenerační a masážní přípravky, masážní oleje a gely, zubní pasty, přípravky pro péči o tělo a jeho zkrášlení, čisticí prostředky pro tělo a pleť; (4) průmyslové oleje a tuky, mazadla, oleje a mazací tuky pro vozidla, vidlicový olej, olej motorový, převodové oleje; (6) zámky k jízdním kolům; (7) stroje pro montáž jízdních kol, kladky (části strojů), dynamy na jízdní kola; (8) ruční nářadí k montáži a údržbě jízdních kol vyjma klíčů, kleští a šroubováků, ruční nářadí pro jízdní kola vyjma klíčů, kleští a šroubováků, montážní nářadí pro servis jízdních kol vyjma klíčů, kleští a šroubováků; (9) elektrické bateriové články, žárovky a zářivky v rámci této třídy, počítače pro jízdní kola, tachometry pro jízdní kola, přilby pro cyklisty, brýle, brýle pro sportovní účely, sluneční brýle, ochranné štíty, ochranné oděvy a přístroje, měřicí a časovací přístroje a nástroje, přístroje a nástroje pro signalizaci; (10) puls metry - zařízení pro měření pulsu; (11) světla, svítidla, svítlny, osvětlení pro jízdní kola, žárovky a zářivky pro svítlny servisní a svítlny jako vybavení jízdních kol; (12) jízdní kola, náhradní díly a příslušenství k jízdním kolům zařazené do tř. 12, komponenty jízdních kol, elektromobily, nosiče lyží a jízdních kol k automobilům; (13) nosič sportovních lahví na jízdní kolo, nosič za sedlo jízdního kola, pružné upínací sítě pro vozidla, pružné upínací sítě pro upevnění batožiny na jízdní kola, brzdy pro kola a brzdové součásti, bezdušové pneumatiky (galusky) jízdních kol, blatníky jízdních kol, cyklistické ráfky, cyklistické zvonky, duše pro jízdní kola, jízdní kola, ozubená kola, pneumatiky, paprsky, řetězy, směrovky, stojany, říditka, představce (na říditka), kliky jízdních kol, kola jako součásti jízdních kol, košíky speciální pro jízdní kola, ochranné kryty k jízdním kolům, kola, potahy sedadel jízdních kol, pumpy pro jízdní kola, kazety pro jízdní kola, pedály jízdních kol, rámy jízdních kol, sedla jízdních kol, sedlové brašny upravené pro jízdu na kole, tříkolky, zásobovací tříkolky, brašny speciální pro jednostopá vozidla, cyklistické řetězy, ozubení, převody, součásti nebo příslušenství jízdních kol a to dynamy, tlumiče nárazů a pružiny, brzdová zařízení, kožené brašny na osobní potřeby pro cyklisty připevnitelné k bicyklu; (16) tiskoviny, samolepky na rámy jízdních kol; (18) kožené a textilní doplňky k jízdním kolům jako batohy, tašky, ledvinky, brašny na nářadí (prázdné), kožené doplňky (vybavení cyklisty) v rámci této třídy, tašky cestovní, tašky na kolečkách, tašky sportovní; (21) cyklistické sportovní láhve, termosky, kartáče, hadry, houby, prachovky a semišové utěrky, utěrky na čištění, nekovové nádoby a hluboké misky, včetně lahví, částí a vybavení veškerého výše uvedeného zboží; (24) textil a textilní zboží nezahrnuté v jiných třídách, textilní náhražky ze syntetických materiálů, textilní osušky a ručníky, ručníky na obličej, ručníky látkové; (25) oděvy, pokrývky hlavy, obuv, sportovní obuv, sportovní oblečení, sportovní termoblečení, sportovní oblečení pro cyklisty s výztuhami pro ochranu loktů, kolen a boků, rukavice, čepice, čelenky, ponožky, návleky na ruce a nohy, pláštěnky, cyklopláštěnky; (28) jízdní kola - trenážery (sportovní potřeby), sportovní potřeby a vybavení, přístroje pro sportovní trénink, chrániče k provozování sportu, přístroje a zařízení pro tělesné cvičení, stacionární kola na cvičení; (35) maloobchodní a velkoobchodní prodej, elektronický obchod (e-shop) prostřednictvím internetu nebo jiné počítačové sítě, zprostředkovatelská činnost, vše s výrobky uvedenými výše ve třídách 1, 3, 4, 6, 7, 8, 9, 10, 11, 12, 16, 18, 21, 24, 25 a 28, průzkum trhu, reklamní, marketingové a propagační služby, pomoc při podnikání, řízení podniku a obchodní správa, kancelářské práce, podnikatelské konzultace a poradenské služby, řízení lidských zdrojů a nábor zaměstnanců, zpracování administrativních údajů, účetnictví, vedení účetních knih, kontrola účetnictví; (37) opravy, údržba a čištění jízdních kol, poradenské, informační a konzultační služby vztahující se k výše uvedeným službám ve tř. 37; (42) průmyslový design, navrhování (průmyslový design), design průmyslových výrobků, grafický design.  
(730) **KCK Cyklosport-Mode s.r.o.**, U Mlýna 12, Kobylnice, 66451, CZ  
(740) PatOZ - patentová kancelář, Mgr. Pavel Panák, patentový zástupce, Ječná 243/39a, Praha 2, 12000

(210) **O-535095**  
(220) 07.11.2016  
(320) 07.11.2016  
(511) 1, 3, 4, 6, 7, 8, 9, 10, 11, 12, 16, 18, 21, 24, 25, 28, 35, 37, 42  
(540)

**FORCE**

(510) (1) čisticí chemické přípravky, prostředky (směsi) pro lepení pneumatik; (3) kosmetika, parfumerie, drogerie (výrobky v rámci tř. 3) šampóny, vonné oleje, vlasová kosmetika, tělová kosmetika, deodoranty, antiperspiranty, tělové krémy, oční krémy, gely, regenerační a masážní přípravky, masážní oleje a gely, zubní pasty, přípravky pro péči o tělo a jeho zkrášlení, čisticí prostředky pro tělo a pleť; (4) průmyslové oleje a tuky, mazadla, oleje a mazací tuky pro vozidla, vidlicový olej, olej motorový, převodové oleje; (6) zámky k jízdním kolům; (7) stroje pro montáž jízdních kol, kladky (části strojů), dynama na jízdní kola; (8) ruční nářadí k montáži a údržbě jízdních kol vyjma klíčů, kleští a šroubováků, ruční nářadí pro jízdní kola vyjma klíčů, kleští a šroubováků, montážní nářadí pro servis jízdních kol vyjma klíčů, kleští a šroubováků; (9) elektrické bateriové články, žárovky a zářivky v rámci této třídy, počítače pro jízdní kola, tachometry pro jízdní kola, přilby pro cyklisty, brýle, brýle pro sportovní účely, sluneční brýle, ochranné štíty, ochranné oděvy a přístroje, měřicí a časovací přístroje a nástroje, přístroje a nástroje pro signalizaci; (10) puls metry - zařízení pro měření pulsu; (11) světla, svítidla, svítilny, osvětlení pro jízdní kola, žárovky a zářivky pro svítilny servisní a svítilny jako vybavení jízdních kol; (12) jízdní kola, náhradní díly a příslušenství k jízdním kolům zařazené do tř. 12, komponenty jízdních kol, elektromobily, nosiče lyží a jízdních kol k automobilům, nosič sportovních lahví na jízdní kolo, nosič za sedlo jízdního kola, pružné upínací sítě pro vozidla, pružné upínací sítě pro upevnění batožiny na jízdní kolo, brzdy pro kolo a brzdové součásti, bezdušové pneumatiky (galusky) jízdních kol, blatníky jízdních kol, cyklistické ráfky, cyklistické zvonky, duše pro jízdní kola, jízdní kola, ozubená kola, pneumatiky, paprsky, řetězy, směrovky, stojany, řídítka, představec (na řídítka), kliky jízdních kol, kola jako součásti jízdních kol, košíky speciální pro jízdní kola, ochranné kryty k jízdním kolům, kola, potahy sedadel jízdních kol, pumpy pro jízdní kola, kazety pro jízdní kola, pedály jízdních kol, rámy jízdních kol, sedla jízdních kol, sedlové brašny upravené pro jízdu na kole, tříkolky, zásobovací tříkolky, brašny speciální pro jednostopá vozidla, cyklistické řetězy, ozubení, převody, součásti nebo příslušenství jízdních kol a to dynama, tlumiče nárazů a pružiny, brzdová zařízení, kožené brašny na osobní potřeby pro cyklisty připevnitelné k bicyklu; (16) tiskoviny, samolepky na rámy jízdních kol; (18) kožené a textilní doplňky k jízdním kolům jako batohy, tašky, ledvinky, brašny na nářadí (prázdné), kožené doplňky (vybavení cyklisty) v rámci této třídy, tašky cestovní, tašky na kolečkách, tašky sportovní; (21) cyklistické sportovní láhve, termosky, kartáče, hadry, houby, prachovky a semišové utěrky, utěrky na čištění, nekovové nádoby a hluboké misky, včetně lahví, části a vybavení veškerého výše uvedeného zboží; (24) textil a textilní zboží nezahrnuté v jiných třídách, textilní náhražky ze syntetických materiálů, textilní osušky a ručníky, ručníky na obličej, ručníky látkové; (25) oděvy, pokrývky hlavy, obuv, sportovní obuv, sportovní oblečení, sportovní termooblečení, sportovní oblečení pro cyklisty s výztuhami pro ochranu loktů, kolen a boků, rukavice, čepice, čelenky, ponožky, návleky na ruce a nohy, pláštěnky, cyklopláštěnky; (28) jízdní kola - trenážery (sportovní potřeby), sportovní potřeby a vybavení, přístroje pro sportovní trénink, chrániče k provozování sportu, přístroje a zařízení pro tělesné cvičení, stacionární kola na cvičení; (35) maloobchodní a velkoobchodní prodej, elektronický obchod (e-shop) prostřednictvím internetu nebo jiné počítačové sítě, zprostředkovatelská činnost, vše s výrobky uvedenými výše ve třídách 1, 3, 4, 6, 7, 8, 9, 10, 11, 12, 16, 18, 21, 24, 25 a 28, průzkum trhu, reklamní, marketingové a propagační služby, pomoc při podnikání, řízení podniku a obchodní správa, kancelářské práce, podnikatelské konzultační a poradenské služby, řízení lidských zdrojů a nábor zaměstnanců, zpracování administrativních údajů, účetnictví, vedení účetních knih, kontrola účetnictví; (37) opravy, údržba a čištění jízdních kol, poradenské,

informační a konzultační služby vztahující se k výše uvedeným službám ve tř. 37; (42) průmyslový design, navrhování (průmyslový design), design průmyslových výrobků, grafický design.

(730) **KCK CykloSPORT-Mode s.r.o.**, U Mlýna 12, Kobylnice, 66451, CZ  
(740) PatOZ - patentová kancelář, Mgr. Pavel Panák, patentový zástupce, Ječná 243/39a, Praha 2, 12000

(210) **O-535097**  
(220) 07.11.2016  
(320) 07.11.2016  
(511) 1, 3, 4, 6, 7, 8, 9, 10, 11, 12, 16, 18, 21, 24, 25, 28, 35, 37, 42  
(540)

**FORCE**

(510) (1) čisticí chemické přípravky, prostředky (směsi) pro lepení pneumatik; (3) kosmetika, parfumerie, drogerie (výrobky v rámci tř. 3) šampóny, vonné oleje, vlasová kosmetika, tělová kosmetika, deodoranty, antiperspiranty, tělové krémy, oční krémy, gely, regenerační a masážní přípravky, masážní oleje a gely, zubní pasty, přípravky pro péči o tělo a jeho zkrášlení, čisticí prostředky pro tělo a pleť; (4) průmyslové oleje a tuky, mazadla, oleje a mazací tuky pro vozidla, vidlicový olej, olej motorový, převodové oleje; (6) zámky k jízdním kolům; (7) stroje pro montáž jízdních kol, kladky (části strojů), dynama na jízdní kola; (8) ruční nářadí k montáži a údržbě jízdních kol vyjma klíčů, kleští a šroubováků, ruční nářadí pro jízdní kola vyjma klíčů, kleští a šroubováků, montážní nářadí pro servis jízdních kol vyjma klíčů, kleští a šroubováků; (9) elektrické bateriové články, žárovky a zářivky v rámci této třídy, počítače pro jízdní kola, tachometry pro jízdní kola, přilby pro cyklisty, brýle, brýle pro sportovní účely, sluneční brýle, ochranné štíty, ochranné oděvy a přístroje, měřicí a časovací přístroje a nástroje, přístroje a nástroje pro signalizaci; (10) puls metry - zařízení pro měření pulsu; (11) světla, svítidla, svítilny, osvětlení pro jízdní kola, žárovky a zářivky pro svítilny servisní a svítilny jako vybavení jízdních kol; (12) jízdní kola, náhradní díly a příslušenství k jízdním kolům zařazené do tř. 12, komponenty jízdních kol, elektromobily, nosiče lyží a jízdních kol k automobilům, nosič sportovních lahví na jízdní kolo, nosič za sedlo jízdního kola, pružné upínací sítě pro vozidla, pružné upínací sítě pro upevnění batožiny na jízdní kolo, brzdy pro kolo a brzdové součásti, bezdušové pneumatiky (galusky) jízdních kol, blatníky jízdních kol, cyklistické ráfky, cyklistické zvonky, duše pro jízdní kola, jízdní kola, ozubená kola, pneumatiky, paprsky, řetězy, směrovky, stojany, řídítka, představec (na řídítka), kliky jízdních kol, kola jako součásti jízdních kol, košíky speciální pro jízdní kola, ochranné kryty k jízdním kolům, kola, potahy sedadel jízdních kol, pumpy pro jízdní kola, kazety pro jízdní kola, pedály jízdních kol, rámy jízdních kol, sedla jízdních kol, sedlové brašny upravené pro jízdu na kole, tříkolky, zásobovací tříkolky, brašny speciální pro jednostopá vozidla, cyklistické řetězy, ozubení, převody, součásti nebo příslušenství jízdních kol a to dynama, tlumiče nárazů a pružiny, brzdová zařízení, kožené brašny na osobní potřeby pro cyklisty připevnitelné k bicyklu; (16) tiskoviny, samolepky na rámy jízdních kol; (18) kožené a textilní doplňky k jízdním kolům jako batohy, tašky, ledvinky, brašny na nářadí (prázdné), kožené doplňky (vybavení cyklisty) v rámci této třídy, tašky cestovní, tašky na kolečkách, tašky sportovní; (21) cyklistické sportovní láhve, termosky, kartáče, hadry, houby, prachovky a semišové utěrky, utěrky na čištění, nekovové nádoby a hluboké misky, včetně lahví, části a vybavení veškerého výše uvedeného zboží; (24) textil a textilní zboží nezahrnuté v jiných třídách, textilní náhražky ze syntetických materiálů, textilní osušky a ručníky, ručníky na obličej, ručníky látkové; (25) oděvy, pokrývky hlavy, obuv, sportovní obuv, sportovní oblečení, sportovní termooblečení, sportovní oblečení pro cyklisty s výztuhami pro ochranu loktů, kolen a boků, rukavice, čepice, čelenky, ponožky, návleky na ruce a nohy, pláštěnky, cyklopláštěnky; (28) jízdní kola - trenážery (sportovní potřeby), sportovní potřeby a vybavení, přístroje pro sportovní trénink, chrániče k provozování sportu, přístroje a zařízení pro tělesné cvičení, stacionární kola na cvičení; (35) maloobchodní a velkoobchodní prodej, elektronický

obchod (e-shop) prostřednictvím internetu nebo jiné počítačové sítě, zprostředkovatelská činnost, vše s výrobky uvedenými výše ve třídách 1, 3, 4, 6, 7, 8, 9, 10, 11, 12, 16, 18, 21, 24, 25 a 28, průzkum trhu, reklamní, marketingové a propagační služby, pomoc při podnikání, řízení podniku a obchodní správa, kancelářské práce, podnikatelské konzultační a poradenské služby, řízení lidských zdrojů a nábor zaměstnanců, zpracování administrativních údajů, účetnictví, vedení účetních knih, kontrola účetnictví; (37) opravy, údržba a čištění jízdních kol, poradenské, informační a konzultační služby vztahující se k výše uvedeným službám ve tř. 37; (42) průmyslový design, navrhování (průmyslový design), design průmyslových výrobků, grafický design.

(730) **KCK Cyklo-sport-Mode s.r.o.**, U Mlýna 12, Kobylnice, 66451, CZ

(740) PatOZ - patentová kancelář, Mgr. Pavel Panák, patentový zástupce, Ječná 243/39a, Praha 2, 12000

(210) **O-539537**

(220) 10.05.2017

(320) 10.05.2017

(511) 9, 16, 28, 35, 38, 41

(540)



(510) (9) audiovizuální díla, zvukové, obrazové a zvukově obrazové záznamy v analogové nebo digitální podobě na datových nosičích nebo ke stažení na internetu nebo prostřednictvím jiné datové či komunikační sítě, nosiče zvukových, obrazových a zvukově obrazových záznamů a dat nahrané i nenahrané, optické disky, kompaktní disky, DVD, Blu-ray disky, gramofonové desky, magnetické pásky, videokazety, magnetické disky, exponované filmy, software, elektronické databáze a katalogy, softwarové aplikace a hry pro počítače, chytré telefony, tablety a jiná komunikační zařízení a zařízení výpočetní techniky, elektronické publikace na nosičích a ke stažení, počítačový hardware, periferní počítačová zařízení, audiovizuální a fotografické přístroje, komunikační zařízení, přístroje pro zachycení, vysílání, přenos, příjem a reprodukci zvuku a obrazu, elektrická zařízení a příslušenství na zpracování dat, audiovizuální přístroje a zařízení, přístroje pro záznam zvuku a obrazu, elektrická navigační zařízení, obaly a pouzdra na nosiče dat a záznamů, brýle, sluneční brýle, pouzdra na brýle, dekorativní magnety, podložky pod myš (příslušenství počítačů); (16) tiskárenské výrobky, knihy, časopisy, fotografie, fotoalba a alba pro sběratele, kalendáře, diáře, poznámkové bloky, plakáty, letáky, nálepky, navštívenky, pohledy, přání, sběratelské karty, katalogy, manuály, vstupenky, poštovní známky, záložky do knih, tisky, grafické reprodukcce, mapy, kancelářské potřeby kromě nábytku, kancelářský a dopisní papír, desky na dokumenty, obálky, razítka, lepicí pásky, psací potřeby, školní potřeby, vyučovací pomůcky a potřeby kromě přístrojů, pera, tužky, zvýrazňovače, fixy, guma na gumování, malířské soupravy pro umělce a děti, štetce, pastelky, krabice z papíru nebo lepenky, papírové tašky, balicí papír; (28) hry, hračky a zábavné předměty, figurky na hraní, plyšové hračky, panenky, stolní hry, puzzle (hračky), hrací karty, sběratelské karty (karetní hry), stavebnice (hračky), stírací losy na hraní loterijských her, sportovní vybavení a sportovní potřeby nezahrnuté do jiných tříd, vánoční ozdoby, vybavení dětských hřišť nezahrnuté do jiných tříd, kapesní elektronické hry, vybavení pro počítačové hry (mimo software), herní automaty; (35) propagační činnost, reklama, marketingové služby, televizní reklama, reklama online, poskytování reklamního prostoru, pronájem reklamního času v komunikačních médiích, licence na výrobky a služby pro třetí osoby (komerční správa), merchandising, grafická úprava pro reklamní účely, organizování obchodních nebo reklamních akcí; (38) televizní vysílání a přenosy, audiovizuální přenosové služby, přenos a vysílání dat, přenos digitálních dat prostřednictvím televize, přenos informací elektronickými prostředky, bezdrátové vysílání, kabelové vysílání, satelitní vysílání, provozování vysílacích zařízení, vysílání programů přes internet, distribuce dat nebo audiovizuálních záznamů prostřednictvím globální počítačové sítě nebo internetu, elektronický přenos dat, streaming

zvukového materiálu a video materiálu na internetu, služby přenosu videa na vyžádání (VoD), poskytování internetových diskusních fór, poskytování služeb v oblasti online komunikace, přenos interaktivního zábavního software prostřednictvím elektronických komunikačních sítí, přenos zpráv prostřednictvím elektronických médií, informační služby týkající se televizního vysílání; (41) zábava, vzdělávání a výuka, zábavní, sportovní a kulturní aktivity, výroba rozhlasových a televizních pořadů, filmová a video produkce, výroba audiovizuálních nahrávek, zvuková produkce, videoprodukce a fotografování, služby televizního studia (nahrávací služby), filmová studia, televizní zábava, poskytování zábavy formou hudebních koncertů prostřednictvím televize, psaní scénářů, výroba titulků, dabing, filmová distribuce, projekce filmů, pronájem a půjčování filmů, organizace kulturních, zábavních a sportovních akcí, organizování a pořádání výstav k zábavním účelům, organizování festivalů, organizování her a soutěží, poskytování služeb zábavních parků, divadelní představení, provozování internetových her (bez možnosti stažení), vydavatelská činnost a zpravodjství, reportéřské služby, online publikování, poskytování elektronických publikací, tvorba zpravodajských programů, informace o zábavě.

(591) Barevná

(730) **Česká televize**, Na hřebenech II 1132/4, Praha 4 - Podolí, 14700, CZ

(210) **O-542347**

(220) 19.09.2017

(320) 19.09.2017

(511) 9, 16, 28, 38, 41, 42

(540)

### Fitlíněk

(510) (9) elektronické nosiče informací (součást hry) na realizovaných projektech, kompaktní disky, DVD a jiná záznamová média, elektronické učební a vyučovací pomůcky z oblasti výživy, zdraví, cvičení, zdravého životního stylu, ekologie a ochrany životního prostředí prostřednictvím nového druhu pedagogiky, záznamy zvukové a optické, nahrávky na nosičích v oborově uvedených oblastech, vše v rámci této třídy, počítačové programy (software); (16) výrobky z papíru a to tiskařské výrobky, časopisy, periodika, fotografie, grafické reprodukcce, kalendáře, knihy, manuály, plakáty, publikace, propagační materiály, školní pomůcky - učební a vyučovací pomůcky s výjimkou přístrojů, tištěné instruktážní a výukové materiály z oblasti výživy, zdraví, cvičení, zdravého životního stylu, ekologie a ochrany životního prostředí, vše v rámci této třídy; (28) hry, hračky, výrobky určené ke hraní, potřeby pro cvičení a sport, nářadí pro sport a hry, přístroje a pomůcky pro pohybová cvičení, informační cedule s herními pravidly, herní plány a GPS souřadnicemi (součást hry), hrací karty, herní plány se šifrováním, sportovní vybavení a pomůcky pro fit parky; (38) přenos zpráv a obrazových informací pomocí počítače, internetová komunikace, elektronické nástěnky (telekomunikační služby), poskytování prostoru pro internetová diskusní fóra, poskytování přístupu k webovým aplikacím, poskytování přístupu k aplikacím zaměřených na filozofii Fitlíněk; (41) výchova, vzdělávání, zábava, sportovní a kulturní aktivity, organizování a tvorba vzdělávacích programů pro fitness, výživu a zdravý životní styl, pro ekologii a ochranu životního prostředí, organizování a vedení seminářů, konzultací, školení, korespondenčních kurzů, denních kurzů, soutěží (zábavných, vzdělávacích, sportovních), výchovně-vzdělávací služby, organizace a programová nabídka pro prázdninové tábory a rekreace, služby pro oddech, kluby zdraví a klubové služby, provozování sportovních zařízení a volno-časových aktivit, vydávání knih, nahrávání záznamů, vydávání CD a DVD nosičů obsahově zaměřených na výživu, cvičení, zdraví, zdravý životní styl a ekologii, zveřejňování informací o možnostech rekreace, poskytování vzdělávacích informací, provozování her on-line z počítačové sítě, služby metodiků a poradců vzdělávání, vše v rámci této třídy; (42) tvorba a aktualizace speciálních softwarových programů zaměřených na výuku v oboru výživy, cvičení, zdraví, vaření, zdravého životního stylu, ekologie a ochrany životního prostředí, programů pro osvětu a hry on-line pro výše uvedené v dané skupině, vědecké služby, vývoj počítačového software a software pro hry, tvorba, správa webových stránek.

(730) **Jebousková Lenka Ing.**, Na Konečné 1021/22, Hradec Králové, 50009, CZ



(210) **O-542348**

(220) 19.09.2017

(320) 19.09.2017

(511) 9, 16, 28, 38, 41, 42

(540)

## BARVOVÁ PEDAGOGIKA

(510) (9) elektronické nosiče informací (součást hry) na realizovaných projektech, kompaktní disky, DVD a jiná záznamová média, elektronické učební a vyučovací pomůcky z oblasti výživy, zdraví, cvičení, zdravého životního stylu, ekologie a ochrany životního prostředí prostřednictvím nového druhu pedagogiky, záznamy zvukové a optické, nahrávky na nosičích v oborově uvedených oblastech, vše v rámci této třídy; počítačové programy (software); (16) výrobky z papíru a to tiskařské výrobky, časopisy, periodika, fotografie, grafické reprodukcce, kalendáře, knihy, manuály, plakáty, publikace, propagační materiály, školní pomůcky - učební a vyučovací pomůcky s výjimkou přístrojů, tištěné instruktážní a výukové materiály z oblasti výživy, zdraví, cvičení, zdravého životního stylu, ekologie a ochrany životního prostředí, vše v rámci této třídy; (28) hry, hračky, výrobky určené ke hraní, potřeby pro cvičení a sport, nářadí pro sport a hry, přístroje a pomůcky pro pohybová cvičení, informační cedule s herními pravidly, herní plány a GPS souřadnicemi (součást hry), hrací karty, herní plány se šifrováním, sportovní vybavení a pomůcky pro fit parky; (38) přenos zpráv a obrazových informací pomocí počítače, internetová komunikace, elektronické nástěnky (telekomunikační služby), poskytování prostoru pro internetová diskusní fóra, poskytování přístupu k webovým aplikacím, poskytování přístupu k aplikacím v oblasti barvové pedagogiky; (41) výchova, vzdělávání, zábava, sportovní a kulturní aktivity, organizování a tvorba vzdělávacích programů pro fitness, výživu a zdravý životní styl, pro ekologii a ochranu životního prostředí, organizování a vedení seminářů, konzultací, školení, korespondenčních kurzů, denních kurzů, soutěží (zábavných, vzdělávacích, sportovních), výchovně-vzdělávacích služby, organizace a programová nabídka pro prázdninové tábory a rekreace, služby pro oddech, kluby zdraví a klubové služby, provozování sportovních zařízení a volno-časových aktivit, vydávání knih, nahrávání záznamů, vydávání CD a DVD nosičů obsahově zaměřených na výživu, cvičení, zdraví, zdravý životní styl a ekologii, zveřejňování informací o možnostech rekreace, poskytování vzdělávacích informací, provozování her on-line z počítačové sítě, služby metodiků a poradců vzdělávání, vše v rámci této třídy; (42) tvorba a aktualizace speciálních softwarových programů zaměřených na výuku v oboru výživy, cvičení, zdraví, vaření, zdravého životního stylu, ekologie a ochrany životního prostředí, programů pro osvětu a hry on-line pro výše uvedené v dané skupině, vědecké služby, vývoj počítačového software a software pro hry, tvorba, správa webových stránek

(730) **Jebousková Lenka Ing.**, Na Konečné 1021/22, Hradec Králové, 50009, CZ

(210) **O-542819**

(220) 09.10.2017

(320) 09.10.2017

(511) 35, 41, 44

(540)

## Stežka osobností

(510) (35) propagační činnost, reklama, aktualizování reklamních materiálů, aranžování výkladů, organizování výstav komerčních nebo reklamních, příprava inzertních sloupků, psaní reklamních textů, reklama (propagace), reklama on-line v počítačové síti, reklamní materiály - rozšiřování, televizní a rozhlasová reklama, venkovní reklama, vydávání reklamních nebo náborových, propagačních a inzertních textů, zpracování textů, psaní reklamních textů, služby v oblasti grafické úpravy pro reklamní účely; (41) výchova, vzdělávání, zábava, sportovní a kulturní aktivity, agentury umělecké a módní, elektronické publikování, filmová produkce, filmové projekce, fotografování, knihy (vydávání), nahrávání videopásek, obrazová zpravodajství, organizace a pořádání koncertů, konferencí, seminářů, symposií, organizování kulturních nebo vzdělávacích výstav, prodej vstupenek, výroba divadelních nebo jiných představení, psaní textů (jiných než reklamních), rekreace (služby pro oddech), rozhlasové a televizní programy (výroba), služby grafické úpravy, jiné než pro reklamní účely, vydávání knih a elektronických publikací on-line; (44) zemědělské, zahradnické a lesnické služby, aranžování květin, architektura zahradní, léčení stromů, návrhy pro tvorbu krajiny, rostlinné školky, zahradnické služby a zahradnictví.

(730) **Botanická zahrada hl. m. Prahy**, Trojská 800/196, Praha 7, Troja, 17100, CZ

**Miklovičová Darina**, Pražská 2636, Mělník, 27601, CZ

(740) Botanická zahrada hl. m. Prahy, Trojská 800/196, Praha 7, Troja, 17100

(210) **O-542880**

(220) 11.10.2017

(320) 11.10.2017

(511) 16, 35, 41

(540)



Caledonian  
School

(510) (16) učební pomůcky (s výjimkou přístrojů) pro výuku cizích jazyků, veškeré propagační materiály z papíru (plakáty, letáky, brožury, prospekty, katalogy), tiskoviny všeho druhu (noviny, časopisy), periodické publikace, informační produkty na papírových nosičích, reklamní a propagační předměty spadající do této třídy; (35) reklama, propagace, řízení obchodní činnosti, obchodní administrativa, kancelářské práce, překlad informací do počítačových databází, systemizace informací do počítačových databází; (41) organizování výchovných, vzdělávacích a školních pobytů v tuzemsku i zahraničí, vydávání učebnic, organizování výchovných, vzdělávacích a školních kurzů, přednášek a seminářů, poskytování vzdělávacích kurzů, jazyková výuka, pořádání kulturních, zábavních akcí a vzdělávacích akcí, překlady, tlumočení, publikace učebnic a knih, elektronické publikování, informace o výchově a vzdělávání, pořádání a řízení pracovních setkání (školení), poskytování on-line elektronických publikací, semináře (organizování a vedení), školení, vyučování, vydávání elektronických knih a časopisů on-line, školení (pořádání a řízení), vzdělávací informace, organizování kulturních nebo vzdělávacích výstav, provozování her on-line (z počítačové sítě), služby v oblasti grafické úpravy, jiné než pro reklamní účely, školství, nakladatelství a vydavatelství, redakční činnost, poradenská činnost v oboru vydavatelství a nakladatelství, nakladatelství a vydavatelství periodických a neperiodických publikací v tištěné i elektronické podobě, ediční činnost, publikační činnost, výchovné, vzdělávací, soutěžní, zábavní, sportovní a kulturní aktivity, pořádání přednášek, besed a soutěží všeho druhu, veškerá agenturní a produkční činnost v oblasti služeb uvedených ve třídě 41, pořádání a zajišťování audiovizuálních akcí, nahrávání nosičů zvukových nebo obrazově zvukových, půjčování nahraných zvukových a zvukově obrazových záznamů, tvorba, výroba audiovizuálních děl a programů.

(730) **Caledonian Languages s.r.o.**, Na Florenci 1270/31, Praha 1, 11000, CZ

(210) **O-542881**

(220) 11.10.2017

(320) 11.10.2017

(511) 16, 35, 41

(540)



Caledonian School

(510) (16) učební pomůcky (s výjimkou přístrojů) pro výuku cizích jazyků, veškeré propagační materiály z papíru (plakáty, letáky, brožury, prospekty, katalogy), tiskoviny všeho druhu (noviny, časopisy), periodické publikace, informační produkty na papírových nosičích, reklamní a propagační předměty spadající do této třídy; (35) reklama, propagace, řízení obchodní činnosti, obchodní administrativa, kancelářské práce, překlad informací do počítačových databází, systemizace informací do počítačových databází; (41) organizování výchovných, vzdělávacích a školních pobytů v tuzemsku

i zahraničí, vydávání učebních pomůcek, organizování výchovných, vzdělávacích a školicích kurzů, přednášek a seminářů, poskytování vzdělávacích kurzů, jazyková výuka, pořádání kulturních, zábavních akcí a vzdělávacích akcí, překlady, tlumočení, publikace učebnic a knih, elektronické publikování, informace o výchově a vzdělávání, pořádání a řízení pracovních setkání (školení), poskytování on-line elektronických publikací, semináře (organizování a vedení), školení, vyučování, vydávání elektronických knih a časopisů on-line, školení (pořádání a řízení), vzdělávací informace, organizování kulturních nebo vzdělávacích výstav, provozování her on-line (z počítačové sítě), služby v oblasti grafické úpravy, jiné než pro reklamní účely, školství, nakladatelství a vydavatelství, redakční činnost, poradenská činnost v oboru vydavatelství a nakladatelství, nakladatelství a vydavatelství periodických a neperiodických publikací v tištěné i elektronické podobě, ediční činnost, publikační činnost, výchovné, vzdělávací, soutěžní, zábavní, sportovní a kulturní aktivity, pořádání přednášek, besed a soutěží všeho druhu, veškerá agenturní a produkční činnost v oblasti služeb uvedených ve třídě 41, pořádání a zajišťování audiovizuálních akcí, nahrávání nosičů zvukových nebo obrazově zvukových, půjčování nahrávaných zvukových a zvukově obrazových záznamů, tvorba, výroba audiovizuálních děl a programů.

(730) **Caledonian Languages s.r.o.**, Na Florenci 1270/31, Praha 1, 11000, CZ

(210) **O-543919**

(220) 22.11.2017

(320) 22.11.2017

(511) 12, 20, 37, 39, 40, 43

(540)

**cool  
uni Van**

(510) (12) čalounění do vozidel, invalidní vozíky, jachty, karavany, lodě, lůžka do vozidel, lůžkové vozy, spací vozy, nákladní vozidla, obytné vozy, autokaravany, omnibusy, osobní automobily, potahy na sedadla vozidel, pozemní vzdušné vodní a železniční dopravní prostředky, vozidla pro pohyb po zemi ve vzduchu po vodě nebo po železnici, sítě do zavazadlového prostoru vozidel, tvarované krycí plachty na vozidla, užitkové vozy, dodávkové vozy; (20) bedny na hračky, bedny na nářadí (nekovové prázdné), bedny nekovové, boudy pro domácí mazlíčky, boxy na nářadí nekovové prázdné, kování k nábytku nekovové, kování k postelím nekovové, kovové stoly, kovová sedadla, kovový nábytek, krabice ze dřeva nebo plastu, křesla, lavičky, matrace, nábytek, palubní lehátka, ponky, pracovní stoly, postele, schůdky nekovové, stoličky, stojany na vystavené zboží, stoličky pod nohy, stolky a skřínky s umyvadlem, stolní desky, stolové desky, stoly na řezání, stoly, šatníky, šatní skříně, truhlářské výrobky, tyče na záclony, úložné police, upínací stoly, uzamykatelné skřínky, věšáky, věšáky na klíče, vitríny, vnitřní rolety (nábytek), vývěsní štíty ze dřeva nebo plastu, základy postelí, zámky na vozidla ne kovové, zámky ne kovové, jiné než elektrické, zástěny a paravány (nábytek), závěsy a panty nekovové, závory a petlice nekovové, židle, nábytek do vozidel, nábytek do karavanů, multifunkční vestavba do osobního vozidla, karavanu a dodávkového vozu (nábytek); (37) úprava vozidla na míru, úprava dodávkového vozidla na míru; (39) pronájem užitkových vozidel; (40) barevné tónování oken povlakováním, barvení, barvení kožešin, barvení kůže, barvení látek, barvení textilií, chromování, elektrolytické pokovování, frézování, galvanizace, hoblování materiálů, laminování, dýhování, leštění broušením, odlévání kovů, pájení, pískování, pokovování, pozlacování, řezání materiálů, rýsování laserem, rytí, svařování, stříbření, tisk fotografií, tónování autoskel, zakázková montáž materiálů pro jiné osoby, zpracování dřeva, výroba klíčů (zhotovování kopií), výroba kovových přípravků, výsuvů, pojezdů pro zásuvky, pantů, závěsů a petlic na zakázku; (43) pronájem multifunkčních vestaveb (nábytku) pro užitková a osobní vozidla.

(730) **Rut Lukáš**, Ke Kamince 1289, Praha 5, 15600, CZ

(210) **O-544894**

(220) 08.01.2018

(320) 08.01.2018

(511) 14, 18, 25

(540)

## LAFORMELA

(510) (14) ozdoby na oděvy z drahých kovů, šperky, přívěsky (šperky), umělé šperky, drahé šperky, náhrdelníky (šperky), dámské šperky, prsteny (šperky), náramky (šperky), řetízký (šperky), křížky (šperky), brože (šperky), šperky na tělo, šperky na obličej, šperky, hodiny a hodinky, zapínání ke šperkům, klenotnické výrobky, šperky, hodinky, náramky z vyšívaného textilu (šperky), pouzdra na šperky a pouzdra na hodiny a hodinky; (18) batohy, batůžky, brašny pro volný čas, brašny přes rameno, cestovní tašky, diplomaty, hygienické tašky na toaletní potřeby, imitace kůže, kabelky, kabelky do ruky (bez ucha), kabelky, peněženky a náprsní tašky, kabelky na líčidla (prodávané prázdné), kabelky vyrobené z kůže, kabelky vyrobené z imitací kůže, klíčenky, klíčenky jako pouzdra, klíčenky (ve formě taštiček), klíčenky z kůže, kosmetické kabelky, kosmetické taštičky, kožená vodítka, kožené kabelky, kožené knoflíky, kožené obálky, kožené obaly na doklady, kožené obaly na kreditní karty, kožené pásy, kožené peněženky, kožené peněženky na mince, kožené etikety, kožené desky, kožené řemeny, kožené tašky a peněženky, malé peněženky, malé batohy/ruksaky, malá zavazadla, malá příruční zavazadla, módní kabelky, nákupní tašky, obaly na dokumenty, pánské tašky na doklady, peněženky (kožené zboží), peněženky k připevnění na opasky, plátěné tašky, pouzdra na jízdenky, pouzdra na vizitky, pracovní tašky, síťovky, tašky jako suvenýr, tašky na boty, tašky na oděvy, univerzální přepravní tašky, visačky na zavazadla, visačky na zavazadla (kožené zboží); (25) oděvy, kožený oděv, šortky (oděvy), cvičební oděvy, šátky (oděvy), saka (oděvy), večerní oděvy, oděvy nepromokavé, chlapecké oděvy, oděvy plážové, zástěry (oděvy), dětské oděvy, opasky (oděvy), pásky, oděvy, těhotenské oděvy, roláky (oděvy), topy (oděvy), pletené oděvy, konfekční oděvy, sportovní oděvy, pulovry (oděvy), letecké oděvy, flisové oděvy, svetry (oděvy), lyžařské oděvy, svrchní oděvy, papírové oděvy, běžecké oděvy, dupačky (oděvy), voděodolné oděvy, domácí oděvy, čelenky (oděvy), kožešiny (oděvy), nepromokavé oděvy, kombinézy (oděvy), závoje (oděvy), zápasnické oděvy, kožené oděvy, džíny (oděvy), džínové oděvy, šály (oděvy), oteplovací oděvy, spodničky (oděvy), společenské oděvy, hedvábné oděvy, lněné oděvy, vlněné oděvy, kroje (oděvy), kašmírové oděvy, pracovní oděvy, rukavice (oděvy), církevní oděvy, vyšívané oděvy, body (oděvy), oděvní opasky, oděvy na judo, večerní společenské oděvy, prošívané bundy (oděvy), klobouky (papírové) oděvy, gabardénové pláště (oděvy), kožené pásy (oděvy), pletené zboží (oděvy), oděvy pro sport, pytle na oděvy, gymnastické oděvy, plavecké oděvy, dámské oděvy, dámské venkovní oděvy, dámské svrchní oděvy, trojdielné obleky (oděvy), opasky na oděvy, kapsy pro oděvy, oděvy pro cyklisty, oděvy pro motoristy, oděvy na karate, spodní prádlo (oděvy), kalhotky dětské (oděvy), běžecké kalhoty (oděvy), oděvy z papíru, oděvy do deště, kožešiny boa (oděvy), alby (liturgické oděvy), kapuce, kukly (oděvy), plenkové kalhoty (oděvy), vnější nepromokavé oděvy, oděvy na triatlon, oděvy na krasobruslení, látkové pásky (oděvy), tradiční japonské oděvy, oděvy pro dívky, oděvy na surfování, mateřské pásky (oděvy), oděvy na bruslení, oděvy na tenis, dětské svrchní oděvy, fleecové vrchní oděvy, fularové šátky (oděvy), chlapecké svrchní oděvy, kojenecké svrchní oděvy, pásky k oděvům, pletené oděvní výrobky, sáří (oděv indických žen), výbavy pro novorozence (oděvy), oděvy na trénování juda, kožené pásky na oděvy, oděvy pro malé děti, pánské oděvy, pánská konfekce, hotové podšívky (části oděvů), svrchní oděvy na rozsvícení, opasky na peníze (oděvy), oděvy na bojová umění, svrchní oděvy pro dívky, oděvy do nepříznivého počasí, clony proti slunci (oděvy), oděvy pro volný čas, oděvy z napodobeniny kůže, oděvy z imitací kůže, oděvy na ochranu oblečení, oděvy vyrobené z kůže, svrchní oděvy pro muže, návleky na ruce (oděvy), klapky na uši (oděvy), podpažní klínky (části oděvů), oděvy odolné proti větru, oděvy pro pěvecké sbory, návleky na kolena (oděvy), límce a límečky (oděvy), čelenky na uši (oděvy), golfové oděvy, kromě rukavic, oděvy obsahující zeštíhlující látky, oděvní výrobky pro chlapce, oděvy do deště pro námořníky, oděvy vyrobené z imitace kůže, oděvy pro motocyklisty z kůže, horní díly oděvu pro miminka, ochranné oděvy na vodní sporty, podšívky hotové konfekční (jako části oděvů), jezdecké oděvy (jiné než jezdecké čepice), sportovní oděvy (jiné než golfové rukavice), funkční spodní prádlo, spodní díly oděvu, funkční spodní prádlo, vrchní díly oděvu, košile, ragbyové košile, dámské košile, košile (neformální), tenisové košile, společenské košile, úpletové košile, rybářské košile, lovecké košile, maskovací košile, havajské košile, maňstrové košile, tkané košile, košile do obleků, košile s límcem, košile (na knoflíky), košile z ramie, košile s krátkým rukávem, košile, které se nosí přes tričko nebo košili a nezastrkují se do kalhot.

- (730) **Soukup Antonín BcA.**, Krátká 2640/8, Most, 43401, CZ  
**Kohutiarová Miroslava MgA.**, Lesná 8/10, Ružomberok, SK  
(740) BcA. Antonín Soukup, Krátká 2640/8, Most, 43401

- (210) **O-546275**  
(220) 06.03.2018  
(320) 06.03.2018  
(511) 11, 37, 42

(540)

## HELIOS LIGHTING

- (510) (11) elektrické světelné zdroje (žárovky, zářivky); (37) instalace a opravy elektrospotřebičů; (42) energetický audit, poradenství v oblasti úsporné energie.  
(730) **HELIOS GROUP spol. s r.o.**, Brněnská 1050, Modřice, 66442, CZ

- (210) **O-546930**  
(220) 29.03.2018  
(320) 29.03.2018  
(511) 36, 43, 44

(540)

## Hermes Clinic

- (510) (36) služby v oblasti nemovitostí; (43) služby zajišťující stravování a nápoje, dočasné ubytování; (44) péče o hygienu a krásu osob.  
(730) **Hermes Clinic a.s.**, Na poříčí 1047/26, Praha 1, 11000, CZ  
(740) Július Csorba, advokátní kancelář, s.r.o., Mgr. Július Csorba LL.M., advokát, Na Florenci 2116/15, Praha 1, 11000

- (210) **O-547815**  
(220) 10.05.2018  
(320) 10.05.2018  
(511) 25

(540)



- (510) (25) reflexní bundy, vesty, rozlišovací vesty.  
(591) Barevná  
(730) **VEN s.r.o.**, K Lichému stromu 167, Tursko, 25265, CZ

- (210) **O-548730**  
(220) 15.06.2018  
(320) 15.06.2018  
(511) 9, 38, 41, 42

(540)

## STARZPLAY

- (510) (9) počítačový software pro streamování, vysílání, přenos, distribuci, stahování, reprodukci, organizaci a sdílení hudby, zvuku, videa, her, audiovizuálního, multimediálního obsahu prostřednictvím globální komunikační sítě, počítačový software umožňující uživatelům prohlížet nebo poslouchat audio, video, text a multimediální obsah, počítačový software pro nákup, přístup a prohlížení filmů, televizních pořadů, videa, hudby a multimediálního obsahu, hudba, video, televizní programy a filmy, stahovatelné z internetu nebo mobilních komunikačních sítí, softwarové aplikace pro mobilní komunikační zařízení, kinematografické filmy, filmy, DVD obsahující filmy a hudební zvukové stopy, CD-ROMy, elektronická nahrávací média, nahrané filmy, hudba, zvuky, obrázky, fotografie, ilustrace, digitální animace, videoklipy, filmové stopy a filmoví průvodci, poskytované prostřednictvím telekomunikačních sítí, globálních komunikačních sítí, webcasty a podcasty, elektronické, magnetické a optické kreditní, identifikační a členské karty, počítačový hardware, počítačové periferie, přehrávače digitálních médií, dálková ovládní, digitálně zaznamenané fotografie, umění, hudba, drama, literatura, data, zvuky a další média nebo multimédia, paměťová zařízení a karty,

elektronické instruktážní příručky, digitální fotoaparáty, televizní a rádiová zařízení, zařízení na nahrávání zvuku a/nebo videa a zařízení na přehrávání téhož, spojiče obrazovky, flash disky, audiovizuální záznamy se zábavními programy, stahovatelné audio a video soubory, stahovatelný audiovizuální a multimediální obsah obsahující beletristické a nebeletristické příběhy na různá témata, poskytovaný prostřednictvím přenosu videa na objednávku, digitální média, stahovatelné zvukové soubory, multimediální soubory, textové soubory, písemné dokumenty, zvukový materiál, video materiál, obsahující beletristický a nebeletristický obsah na různá témata, stahovatelné mobilní aplikace umožňující uživatelům přístup k hudbě, audio, video, hrám, audiovizuálnímu, multimediálnímu zábavnímu obsahu a dalším datům, počítačový software pro vytváření vyhledatelných databází informací a dat pro databáze peer-to-peer sociálních sítí, počítačový software pro správu informací, software k synchronizaci databází, počítačové programy pro přístup, prohlížení a vyhledávání Online databází, software pro synchronizaci dat mezi vzdálenou stanicí nebo zařízením a pevnou nebo vzdálenou stanicí nebo zařízením, software pro telekomunikaci a komunikaci prostřednictvím lokálních nebo globálních komunikačních sítí, software pro přístup ke komunikačním sítím, včetně internetu; (38) vysílací a telekomunikační služby, služby vysílání audia a videa založené na předplatném poskytované prostřednictvím globální počítačové sítě, elektronický přenos streamovaných a stahovatelných zvukových a obrazových souborů prostřednictvím globální počítačové sítě, přenos videa na objednávku, mobilní mediální služby ve formě elektronického přenosu, streamování, vysílání a dodávání zvukového, obrazového a multimediálního zábavního obsahu včetně textových, zvukových, obrazových, zvukových, video a audiovizuálních souborů prostřednictvím globálních komunikačních sítí, služby přenosu televize internetovým protokolem (IPTV), služby šíření informací prostřednictvím sítě, poskytování online fór a chatovacích místností pro přenos zpráv, komentářů a multimediálního obsahu mezi uživateli v oblasti obecného zájmu prostřednictvím internetu a dalších komunikačních sítí, přenos elektronických médií, multimediálního obsahu, videí, filmů, obrázků, obrazu, textu, fotografií, obsahu vytvořeného uživateli, audio obsahu a informací prostřednictvím globálních komunikačních sítí, přenos televizních a filmových průvodců, komunikace mezi počítači, poskytování přístupu k multimediálním materiálům na internetu, poskytování telekomunikačních připojení k databázím, přenos dat pomocí audiovizuálních přístrojů řízených zařízeními pro zpracování dat nebo počítači, podcasting, elektronický přenos stahovatelných audio a video souborů, elektronický přenos a stahování zvukových a obrazových záznamů, služby poskytovatele multimediálních komunikačních služeb, doručování zákaznických věrnostních, odměňovacích, afinitních a motivačních zpráv a údajů prostřednictvím elektronického přenosu, poskytování služeb připojení a přístupu k elektronickým komunikačním sítím, pro přenos nebo příjem audio, video nebo multimediálního obsahu, služby přenosu dat a elektronických médií prostřednictvím on-line globálních a místních počítačových sítí, dodávání obsahu třetích stran, zejména zdrojových kódů HTML, vnořených formátovaných médií, streamovaných médií, počítačových aplikací a dynamického webového obsahu ze sítě pro doručování obsahu, doručování, příjem a přenos dynamického obsahu, zejména textu, obrázků a videí do počítačů, mobilních a kapesních zařízení, on-line přenos a doručování dat pro kontrolu, vývoj a navrhování webových stránek, odesílání a přijímání dat do a z cloudových úložišť, poskytování přístupu na internetové stránky pro stahování nebo přehrávání zvukových nebo video programů, webcastů a podcastů, poskytování on-line chatovacích místností a elektronických nástěnek pro přenos zpráv mezi uživateli, poskytování e-mailových služeb a služeb elektronického zasílání zpráv v reálném čase, poskytování přístupu k webovým stránkám pro stahování počítačového softwaru, poskytování informací, poradenství a pomoci týkající se všech výše uvedených služeb; (41) zábava, vzdělávání, zábavní služby, sportovní a kulturní aktivity, poskytování informací prostřednictvím globální počítačové sítě v oblasti zábavy a témat souvisejících se zábavou, distribuce a pronájem zábavního obsahu, zejména počítačové služby on-line vyhledávání a objednávání filmů, kinematografických filmů, dokumentárních filmů, televizních programů, grafiky, animací a multimediálních prezentací a dalších audiovizuálních děl ve formě digitálních stahování a přímého digitálního přenosu prostřednictvím počítačových sítí a globálních komunikačních sítí, pronájem filmů a videozáznamů, pronájem audiovizuálních děl a multimediálního obsahu, vytváření a vývoj koncepcí filmů a televizních programů, audio a video nahrávací služby, poskytování informací z vyhledatelné databáze se zvukovým, obrazovým a audiovizuálním obsahem prostřednictvím globálních komunikačních sítí v oblasti filmů, televizních pořadů, videí a hudby, digitální audio, video a multimediální vydavatelské služby, zábavní služby, zejména poskytování nahraných hudebních a



- zvukových programů bez možnosti stažení, obsahujících beletristické a nebeletristické příběhy na různá témata a informace v oblasti hudby a komentáře a články o hudbě, vše on-line prostřednictvím globální počítačové sítě, zábavní služby, zejména živé vizuální a zvuková představení, muzikály, varieté, zpravodajství, dramatická a komediální představení, poskytování hodnocení a recenzí televize, filmů, videí, hudby, scénářů, skriptů, knih a videoherního obsahu, poskytování on-line informačních bulletinů v oblasti televize, filmů a videí, filmové projekce, výroba a distribuce kinematografických filmů a nahrávek a televizních pořadů a obsahu online zábavy, výroba a distribuce televizního a filmového časového plánování, vzdělávací a zábavní služby, elektronické vydavatelské služby, zejména vydávání textu, grafiky, fotografií, obrazů a audiovizuálních děl, poskytování blogů v podobě on-line časopisu, poskytování webových stránek obsahujících audiovizuální obsah, konkrétně filmy, televizní programy, videa, hudbu a hry, distribuce zábavy a sportovních videí, podcastů, filmů, televizních programů, hudebních videí a dokumentů, výběr a sestavování předem nahraných audio a video souborů pro vysílání přes internet, poskytování informací včetně informací z on-line databázi v oblasti hudby, rozhlasu, koncertů, videí a zábavy, poskytování on-line informačních bulletinů, časopisů a knih v oblasti hudby, koncertů, videa a zábavy, poskytování videa v digitální podobě bez možnosti stažení, poskytování a publikování webcastů, podcastů, filmů, televizních pořadů, online zábavy, videa a zvuku bez možnosti stažení na objednávku, vydávání tištěných a netištěných materiálů, poskytování hudby prostřednictvím internetu, provozování webové stránky s hudebními vystoupeními, hudebními videi a fotografiemi, poskytování informací o zábavních akcích, poskytování informací, poradenství a pomoci týkající se všech výše uvedených služeb; (42) provozování webových stránek využívajících technologii, která umožňuje uživatelům zapojit se do společenského dění prostřednictvím nahrávání fotografií, komentování a vytváření personalizovaného obsahu, vše obsahující skutečné a fiktivní příběhy a odkazy na produkty, poskytování dočasného používání počítačového softwaru bez možnosti stažení, umožňující uživatelům zapojit se do společenského dění prostřednictvím nahrávání fotografií, komentování a vytváření personalizovaného obsahu, vše obsahující skutečné a fiktivní příběhy a odkazy na produkty, poskytování dočasného používání počítačového softwaru bez možnosti stažení, umožňující uživatelům zapojit se do společenského dění prostřednictvím nahrávání fotografií, komentování a vytváření personalizovaného obsahu, vše obsahující skutečné a fiktivní příběhy a odkazy na produkty, služby poskytované softwarem jako službu (SAAS) a softwarové platformy jako službu (PAAS), poskytování dočasného používání počítačového softwaru bez možnosti stažení pro online předplatné obsahu, poskytování dočasného používání počítačového softwaru bez možnosti stažení pro použití při tvorbě, stahování, přenosu, přijímání, editování, extrahování, kódování, dekódování, přehrávání, prohlížení, ukládání a organizování textu, dat, obrazů a zvukových a video souborů, poskytování dočasného používání počítačového softwaru bez možnosti stažení, umožňujícího uživatelům prohlížet nebo poslouchat audio, video, text a multimediální obsah, poskytování dočasného používání počítačového softwaru bez možnosti stažení pro vytváření a poskytování uživatelského přístupu k vyhledatelným databázím informací a dat, poskytování dočasného používání počítačového softwaru bez možnosti stažení pro bezdrátové poskytování obsahu, poskytování dočasného používání počítačového softwaru bez možnosti stažení pro nákup, přístup a prohlížení filmů, televizních pořadů, videa, hudby a multimediálního obsahu, provozování webové stránky obsahující technologii pro vytváření personalizovaných filmů, televizních pořadů, videa a hudebních kanálů pro poslech, prohlížení a sdílení, poskytování dočasného používání on-line softwaru bez možnosti stažení pro použití v personalizovaných interaktivních televizních programech a doprovodných příručkách k nim distribuovaných, poskytování dočasného používání on-line softwaru bez možnosti stažení pro vytváření, zobrazování a manipulaci s vizuálními médii, grafickými obrazy, fotografiemi, ilustracemi, digitálními animacemi, videoklipy, videozáznamy a zvukovými daty, poskytování dočasného používání on-line softwaru bez možnosti stažení pro přístup, sledování a ovládání streamingu a statického audiovizuálního obsahu přes zařízení pro streamování digitálních médií, poskytování dočasného používání on-line softwaru bez možnosti stažení pro audio, video a audiovizuální obsah v podobě nahrávek obsahujících filmy, televizní pořady, videozáznamy a hudbu, služby technické podpory, zejména odstraňování potíží v podobě diagnostiky počítačového hardwaru a softwarových problémů.
- (730) **Starz Entertainment, LLC.**, 8900 Liberty Circle, Englewood 80112, CO, US
- (740) TaylorWessing e|n|w|c advokáti v.o.s., Mgr. Karin Pomaizlová, U Prašné brány 1, Praha 1, 11000

- (210) **O-548950**  
(220) 26.06.2018  
(320) 26.06.2018  
(511) 16, 30, 43  
(540)



- (510) (16) papír, lepenka a zboží vyrobené z těchto materiálů v rámci této třídy, papírové ubrousky, papírenské dopisní papíry a obálky, jídelní listky, brožury, prospekty, značky a dopisnice, plakáty, kalendáře, papírenské výrobky v rámci této třídy, diáře, blahopřání, dárkové obaly, fotografie, pera, tužky a psací náčiní, zažehlovací obtisky a nálepky, papírové tašky, znovu použitelné a jednorázové plastové nebo papírové nákupní tašky, tištěné publikace, tištěné vstupenky a programy pro kulturní a soukromé akce; (30) káva, čaj, kakao, cukr, rýže, tapioka, ságo, kávové náhražky, mouka a přípravy vyrobené z obilnin, chléb, pečivo a cukrovinky, polevy, med, melasa, droždí, prášek do pečiva, sůl, hořčice, ocet, omáčky (chutňové přísady), koření, zmrzlina, čokoláda, zrnková káva, nápoje na bázi kávy, kávové výrobky, ochucená káva, instantní káva, čaje s ovocnou příchutí, bylinné čaje, čaj, čajové sáčky, nápoje na bázi čaje, bylinné nápoje (s výjimkou nápojů pro lékařské účely), ovomaltiny, rozpustný čaj, čokoládové nápoje, kávové, čajové a čokoládové nápoje ochucené lihovinami a jinými příchutěmi, kávové a čokoládové nápoje obsahující malé množství alkoholu, cukroví, dorty, těstoviny, cukrárenské a pekárenské výrobky, plněné bagety, sendviče a jiné pečivo, pizza, quiche, dressinky; (43) služby vztahující se k poskytování potravin, stravy, nápojů, jídel a dočasného ubytování v rámci této třídy, restaurace rychlého občerstvení (služby), služby kavárny a bufetu, služby salaterie, sjednávání poskytování stravy, nápojů, jídel a svačinek, barové služby, bistra (služby), samoobslužné jídelny, závodní jídelny (služby), gastronomické služby, koktejlové služby, rychlé občerstvení, příprava stravy, nápojů a jídel, pohostinství (služby), restaurace (služby), služby vztahující se k odnosu jídel s sebou, služby čajoven, vinárny, kombinace všech výše uvedených služeb, konzultační, objednávací, rezervační a informační služby vztahující se k výše uvedenému, catering.
- (730) **Czech Capital s.r.o.**, Anny Rybníčkové 2614/3, Praha 5, Stodůlky, 15500, CZ
- (740) Olga Nehonská, Šluknovská 319/6, Praha 9, 19000

- (210) **O-549310**  
(220) 17.07.2018  
(320) 17.07.2018  
(511) 39, 41, 43  
(540)

## ŠPINDLEROVA BOUDA

- (510) (39) přeprava zavazadel cestujících, pozemní přeprava cestujících; (41) sportovní a rekreační činnosti, služby v oblasti vzdělávání, zábavy, sportu a fitness, organizování sportovních činností a sportovních soutěží; (43) služby v oblasti pohostinství (ubytování, potraviny a nápoje), rezervace ubytování, dočasné ubytování (služby).
- (730) **Hank Martin**, Bedřichov 39, Špindlerův Mlýn, 54351, CZ

- (210) **O-549367**  
(220) 19.07.2018  
(320) 19.07.2018  
(511) 9, 16, 35, 36, 38, 39, 41, 42  
(540)

## AFRICANACITY

- (510) (9) přístroje a nástroje vědecké, lodní, geodetické, fotografické, kinematografické, optické, signalizační, přístroje a nástroje pro vážení, měření, kontrolu (dohled), záchranu a výuku, zařízení a přístroje pro vedení, přepínání, přeměnu, akumulaci, regulaci nebo řízení elektrického proudu, zařízení pro záznam, přenos nebo reprodukci zvuku nebo obrazu, magnetické datové nosiče, záznamové disky, kompaktní disky, DVD a jiná digitální záznamová média, mechanismy pro zařízení uváděná do chodu

vhovením mincí, registrační pokladny, kalkulačky, zařízení na zpracování dat, počítače, počítačové programy (software), hasicí přístroje; (16) papír a lepenka, tiskárenské výrobky, potřeby pro vazbu knih, fotografie, papírnické zboží a kancelářské potřeby (s výjimkou nábytku), lepidla pro kancelářské potřeby nebo pro domácnost, potřeby pro rýsování a kreslení a potřeby pro umělce, malířské štětce, instruktážní a výukové materiály, plastové archy, fólie a sáčky pro balení a obaly, tiskařské typy, štočky; (35) reklama, propagace, řízení obchodní činnosti, obchodní administrativa, kancelářské práce, nabídka prodeje a maloobchodní a velkoobchodní prodej zboží s výše uvedenými výrobky ve tř. 9 a 16; (36) pojišťovací služby, finanční služby, peněžní záležitosti, služby v oblasti nemovitosti; (38) telekomunikační služby; (39) doprava, balení a skladování zboží, organizování cest; (41) vzdělávání, školení, zábava, sportovní a kulturní činnosti; (42) vědecké a technologické služby a související výzkum a projektování, průmyslová analýza a výzkum, navrhování a vývoj počítačového hardwaru a softwaru.

(730) **ABSA BANK LIMITED**, 7th Floor, Absa Towers West, 15 Troye Street, Johannesburg, Gauteng, ZA

(740) Bird & Bird s.r.o. advokátní kancelář, Mgr. Vojtěch Chloupek, advokát, Na Příkopě 583/15, Praha 1, 11000

(210) **O-549535**

(220) 29.07.2018

(320) 29.07.2018

(511) 37, 40, 42

(540)

**ROADFIN** 

(510) (37) stavebnictví, opravy a instalační služby spojené s výstavbou budov, silnic, mostů, přehrad nebo přenosového vedení a služby podniků specializujících se na stavebnictví, doplňkové služby pro stavebnictví, pronájem nářadí nebo stavebního materiálu, opravárenské služby, a to rekonstrukce závadných budov nebo jiných objektů, které mají být uvedeny do původního stavu, opravy a údržby budov, silnic či mostů; (40) zpracování stavebních hmot, asfaltobetonu, kovu, dřeva, kameniva, zeminy a odpadu; (42) vědecké a technické služby a související výzkum a projektování, průmyslová analýza a výzkum, navrhování a vývoj počítačového hardwaru a softwaru.

(591) Barevná

(730) **Kotěšovec Václav Ing.**, Sněženková 985/11, Plzeň, 32600, CZ

(740) JUDr. Andrea Rečková, advokátní kancelář, JUDr. Andrea Rečková, advokátka, Anglické nábřeží 2434/1, Plzeň, 30100

(210) **O-549537**

(220) 29.07.2018

(320) 29.07.2018

(511) 37, 40, 42

(540)

**ROADFIN**   
**BUILDING**

(510) (37) stavebnictví, opravy a instalační služby spojené s výstavbou budov, silnic, mostů, přehrad nebo přenosového vedení a služby podniků specializujících se na stavebnictví, doplňkové služby pro stavebnictví, pronájem nářadí nebo stavebního materiálu, opravárenské služby, a to rekonstrukce závadných budov nebo jiných objektů, které mají být uvedeny do původního stavu, opravy a údržby budov, silnic či mostů; (40) zpracování stavebních hmot, asfaltobetonu, kovu, dřeva, kameniva, zeminy

a odpadu; (42) vědecké a technické služby a související výzkum a projektování, průmyslová analýza a výzkum, navrhování a vývoj počítačového hardwaru a softwaru.

(591) Barevná

(730) **Kotěšovec Václav Ing.**, Sněženková 985/11, Plzeň, 32600, CZ

(740) JUDr. Andrea Rečková, advokátní kancelář, JUDr. Andrea Rečková, advokátka, Anglické nábřeží 2434/1, Plzeň, 30100

(210) **O-549796**

(220) 09.08.2018

(320) 09.08.2018

(511) 16, 25, 28, 31, 41

(540)



**Běhejme a pomáháme  
útulkům**

(510) (16) brožury, časopisy, knihy, školní potřeby (papírnické zboží); (25) oblečení, sportovní oblečení, sportovní obuv, spodní prádlo pohlcující pot; (28) hry, hračky, potřeby pro sport zařazené v této třídě, nářadí pro hry a tělesná cvičení; (31) pochoutky a odměny ke žvýkání pro zvířata, potrava pro zvířata, psí suchary, suché krmivo; (41) organizování sportovních a zábavních akcí, aktivit a soutěží, organizování a vedení seminářů, vydávání knih, poskytování online elektronických publikací, poskytování online videí, služby pro oddech a rekreaci, školení (instruktáž), vzdělávání, organizování vzdělávacích a zábavných akcí, aktivit a soutěží, vyučování, pořádání charitativních akcí.

(730) **Sokolík Petr**, Srbská 286/7, Praha 6, Dejvice, 16000, CZ

(740) Mgr. Sylva Zborovská, advokátka, Velvarská 1703/21, Praha 6, Dejvice, 16000

(210) **O-549803**

(220) 09.08.2018

(320) 09.08.2018

(511) 9, 16, 41

(540)



(510) (9) nahraný obsah (počítačové programy, data a informace), elektronicky zaznamenaná data, obsah médií, knihy nahrané na discích, digitální knihy ke stažení z internetu, elektronické knihy, elektronické knihy ke stažení, elektronické publikace ke stažení; (16) tiskoviny, knihy; (41) vydavatelská činnost a zpravodajství, elektronická nakladatelská činnost (služby), digitální video, audio a multimediální zábavní vydavatelské služby, elektronické publikace (bez možnosti stažení), elektronické online vydávání knih a periodik, nakladatelské služby, nakladatelské služby týkající se periodických a neperiodických publikací, s výjimkou reklamních textů, služby v oblasti grafické úpravy pro jiné než reklamní účely v oblasti vydavatelství a nakladatelství (DTP).

(591) Barevná

(730) **Pagáč Daniel Mgr.**, U smaltovny 1369/23, Praha 7, Holešovice, 17000, CZ

(210) **O-549882**  
(220) 15.08.2018  
(320) 15.08.2018  
(511) 3, 5, 6, 18, 21, 25, 28, 31  
(540)

**RASCO**  
**PREMIUM**

(510) (3) kosmetické výrobky a přípravky pro zvířata, jako balzámy a rozčesávače, šampóny, čistící a masážní zubní soupravy; (5) prostředky proti parazitům, vitamíny, aminokyseliny pro veterinární účely, bakteriální a bakteriologické přípravky pro zvěrolékařské účely, biologické přípravky pro zvěrolékařské účely, léčiva pro zvěrolékařské účely, pudry pro zvířata pro zvěrolékařské účely, protiparazitické obojky a přípravky pro zvířata, přípravky na mytí zvířat pro zvěrolékařské účely, repelenty pro psy, dezinfekční přípravky, výrobky pro hubení škodlivých zvířat, fungicidy, herbicidy, veterinářské výrobky; (6) kovové vaničky pro ptáky, řetízky pro psy, kovová vodítka pro zvířata, kovové obojky pro zvířata, voliery (kovové konstrukce pro -), klece (kovové) pro divoká zvířata, zvonečky pro zvířata; (18) obojky, vodítka, postroje pro zvířata, vodítka pro zvířata s karabinami, oblečky pro domácí zvířata, pokrývky pro zvířata, náhubky a kšíry pro zvířata, rozdvójky spadající do této třídy, kožené řetězy, přepravní a transportní tašky pro zvířata; (21) akvária, terária, vivária, klece na ptáky, klece pro domácí zvířata, misky, mísy hygienické na vylučování pro domácí zvířata, krmítka, napáječky, hřebeny, kartáče, ptačí vaničky (koupátka), kartáčky na zuby, kovové misky pro zvířata; (25) čepice, kalhoty, oblečky; (28) hračky pro ptáky a zvířata, aportovací potřeby, gumové tyčinky, kosti, kroužky, míčky, přetahovačla, vše v rámci této třídy; (31) krmení pro ryby a zvířata, zejména granulovaná, přírodní, umělá, silící, konzervovaná, psí suchary, sušenky, doplňky potravy, minerální doplňky, posilující přípravky pro zvířata, vitamínové a podpůrné prostředky, přísady do krmiv, krmné výtažky a směsi, stelivo pro domácí zvířata, sépiové kosti pro ptáky, pochoutky a odměny ke žvýkání pro zvířata, nápoje pro domácí zvířata, živá zvířata, ryby, čerstvé ovoce a zelenina, osivo, rostliny.

(730) **Plaček Pet Products s.r.o.**, Revoluční 1381, Poděbrady, Poděbrady III, 29001, CZ  
(740) **STUDENÁ - LABALESTRA**, advokátní a patentová kancelář, Mgr. Klára Labalestra, advokát, Na Pořící 12, Praha 1, 11000

(210) **O-550112**  
(220) 27.08.2018  
(320) 27.08.2018  
(511) 9, 16, 25, 41  
(540)

**DENOI**

(510) (9) nosiče zvukových záznamů; (16) propagační a reklamní předměty z papíru; (25) oděvy, obuv, pokrývky hlavy; (41) hudební koncerty, pořádání koncertů, organizace koncertů, hudební vystoupení, produkce hudebních vystoupení, kulturní aktivity, organizace kulturních představení, vedení kulturních akcí, služby zábavní agentury, vydavatelská činnost a zpravodajství, elektronická vydavatelská činnost, hudební nakladatelství, nakladatelské služby, organizování živých vystoupení, nahrávání obrazových a zvukových nosičů.

(730) **Pospišil Tomáš**, Moravské Bránice 6, Moravské Bránice, 66464, CZ  
**Ambrož Zbyněk**, Černovičky 25, Brno, 62700, CZ  
**Tolkačev Grigorij**, Švermova 1616/35, Trenčín, SK

(210) **O-550188**  
(220) 01.09.2018  
(320) 01.09.2018  
(511) 14, 35  
(540)

**KIROVSKIE**

(510) (14) hodinky a jejich části, hodinové stroje a strojky, průmyslové hodiny, quartz hodinky, budíky, časoměry, chronografy, chronometry, lodní chronometry, digitální hodiny, potápěčské hodinky, přístroje pro měření času při sportu (stopky), skříně na hodiny, klenoty k osobnímu krášení, manžetové knoflíky, medaile, náhrdelníky, náramky, náušnice, klíčenky (drobné předměty nebo přívěsky), bižuterie a řetízky, kazety na šperky, dárková pouzdra na hodinářské výrobky, kryty na hodinky, pouzdra na hodinky, šperkovičky; (35) merchandising, reklamní, marketingová, inzertní, propagační a informačně-obchodní činnost, maloobchodní prodej s hodinkami a jejich částmi, klenoty, náhrdelníky, náramky, náušnicemi, klíčenkami, zásilkový prodej a elektronický obchod (e-shop) prostřednictvím komunikačních sítí (Internet) s hodinkami a jejich částmi, klenoty, náhrdelníky, náramky, náušnicemi, klíčenkami, rozšiřování reklamních a propagačních materiálů související s hodinkami a jejich částmi, klenoty, náhrdelníky, náramky, náušnicemi, klíčenkami, organizování komerčních nebo propagačních veletrhů a výstav, prezentace nebo předvádění výrobků a služeb pro komerční a reklamní účely a vystavování zboží.

(730) **Kopečný Tomáš**, Pod Beránkou 2471/9, Praha 6, Dejvice, 16000, CZ  
(740) **GATODE s. r. o.**, Ing. Mgr. Denisa Dudová, Vršovická 478/51, Praha 10, Vršovice, 10100

(210) **O-550197**  
(220) 03.09.2018  
(320) 03.09.2018  
(511) 21, 25, 31, 39  
(540)



(510) (21) nádoby, kuchyňské náčiní a nádoby; (25) oděvy; (31) zemědělské a vodní plodiny, zahradnické a lesní produkty; (39) služby v oblasti cestování a osobní doprava.

(730) **Nejedlo Vojtěch Ing.**, Vyhliďková 786, Liberec, Liberec XXV-Vesec, 46312, CZ  
**Machovič Jan**, Lázně Libverda č. p. 111, Lázně Libverda, 46362, CZ  
(740) **Ing. Vojtěch Nejedlo**, Vyhliďková 786, Liberec, Liberec XXV-Vesec, 46312

(210) **O-550256**  
(220) 05.09.2018  
(320) 05.09.2018  
(511) 16, 35, 41  
(540)



(510) (16) tiskoviny zařazené do této třídy, a to instruktážní a výukové materiály, časopisy, informační a propagační materiály, kalendáře, fotografie, papírnické zboží a kancelářské potřeby s výjimkou nábytku; (35) reklama, propagace, marketing, řízení obchodní činnosti, obchodní administrativa, kancelářské práce, zprostředkovatelská činnost v oblasti obchodu, maloobchod-velkoobchod, internetový obchod, obchod, a to vše s výše uvedenými výrobky ve třídě 16, reklama, propagace, inzerce všemi druhy médií, on-line prezentace a inzerce uživatelů v počítačové síti Internet, rozšiřování reklamních a informačních materiálů, poradenská a zprostředkovatelská činnost v uvedených oblastech třídy 35; (41) vzdělávání, školení, zábava, sportovní a kulturní činnosti, provozování tělovýchovných, rekondičních a regeneračních zařízení v rámci třídy 41, zabezpečování sportovních aktivit jako jsou služby fitness, jóga, skupinová cvičení, osobní trénink, to vše spadající do třídy 41, činnost a vzdělávání sportovních lektorů instruktorů, pořádání kurzů pro cvičitele, nakladatelská a vydavatelská činnost včetně nahrávání, půjčování, vydávání a šíření zvukových a zvukově-obrazových nosičů, zprostředkovatelská a poradenská činnost v uvedených oblastech třídy 41.

(730) **Klížová Magdalena Bc.**, Polní 3369/12, Jablonec nad Nisou, 46601, CZ

(210) **O-550268**  
(220) 05.09.2018  
(320) 05.09.2018  
(511) 35, 36, 37, 39, 40, 43, 45  
(540)



Pražská plynárenská  
Správa majetku, a.s.

(510) (35) reklama, propagace, řízení obchodní činnosti, obchodní administrativa, kancelářské práce; (36) pojištění, finančnictví, peněžnictví, služby v oblasti nemovitostí; (37) stavebnictví, opravy a instalační služby, a to plynového vedení a portubí, dále v oblasti vody, plynu, elektra, plynových a elektrických plnicích stanic, pneuservis, opravy a údržba aut; (39) doprava, balení a skladování zboží, organizování cest; (40) zpracování materiálů, a to kovů, plastu, plynu, skla a dřeva; (43) služby zajišťující stravování a nápoje, dočasné ubytování; (45) právní služby, bezpečnostní služby pro fyzickou ochranu hmotného majetku a osob.

(730) **Pražská plynárenská Správa majetku, a.s., člen koncernu Pražská plynárenská, a.s.**, U Plynárny 500, Praha 4, 14508, CZ

(210) **O-550271**  
(220) 05.09.2018  
(320) 05.09.2018  
(511) 9, 11, 12, 25, 28  
(540)

### FREE WHEELIN RIDER

(510) (9) ochranné helmy, ochranné rukavice proti úrazům, chrániče těla pro motocyklisty, páteřové chrániče a ledvinové pásy pro motocyklisty, brýle, ochranné oděvy pro motocyklisty na ochranu před úrazem nebo zraněním, signalizační houkačky, prosvětlené značky a nápisy; (11) osvětlovací zařízení a reflektory pro vozidla, odrazová světla pro dopravní prostředky; (12) jízdní kola, šlapací koloběžky, elektrická vozidla, motorové tříkolky (cyklokáry), přívěsy za jízdní kola (riyakah), klaksony a houkačky vozidel, pneumatiky pro kola vozidel, kola vozidel, vozidla a dopravní prostředky, autokary; (25) oděvy, obuv, pokrývky hlavy; (28) hračky, hry, odrážedla (hračky), dětská pojízdná vozidla (hračky), koloběžky (hračky), dětské tříkolky (hračky), chrániče těla pro sportovní účely, a to ochranné vycpávky, chrániče kolen, holení a loktů, jako části sportovní výstroje, šlapací auta (hračky).

(730) **VOLTEN s.r.o.**, Spolková 221/31, Plzeň, Lobzy, 31200, CZ

(210) **O-550272**  
(220) 05.09.2018  
(320) 05.09.2018  
(511) 9, 11, 12, 25, 28  
(540)



(510) (9) ochranné helmy, ochranné rukavice proti úrazům, chrániče těla pro motocyklisty, páteřové chrániče a ledvinové pásy pro motocyklisty, brýle, ochranné oděvy pro motocyklisty na ochranu před úrazem nebo zraněním, signalizační houkačky, prosvětlené značky a nápisy; (11) osvětlovací zařízení a reflektory pro vozidla, odrazová světla pro dopravní prostředky; (12) jízdní kola, šlapací koloběžky, elektrická vozidla, motorové tříkolky (cyklokáry), přívěsy za jízdní kola (riyakah), klaksony a houkačky vozidel, pneumatiky pro kola vozidel, kola vozidel, vozidla a dopravní prostředky, autokary; (25) oděvy, obuv, pokrývky hlavy; (28) hračky, hry, odrážedla (hračky), dětská pojízdná vozidla (hračky), koloběžky (hračky), dětské tříkolky (hračky), chrániče těla pro sportovní účely, a to ochranné vycpávky, chrániče kolen, holení a loktů, jako části sportovní výstroje, šlapací auta (hračky).

(730) **VOLTEN s.r.o.**, Spolková 221/31, Plzeň, Lobzy, 31200, CZ

(210) **O-550293**  
(220) 05.09.2018  
(320) 05.09.2018  
(511) 9, 35, 39, 41  
(540)



**MEYWO**  
Me & You & World

(510) (9) interaktivní počítačový software poskytující informace v oblasti navigace a cestování; (35) reklamní, marketingové a propagační služby; (39) služby v oblasti cestování spadající do této třídy, osobní doprava; (41) služby v oblasti vzdělávání, zábavy a sportu.  
(591) Barevná  
(730) **MEYWO s.r.o.**, Bělehradská 858/23, Praha 2, 12000, CZ

(210) **O-550367**  
(220) 10.09.2018  
(320) 10.09.2018  
(511) 3, 4, 5, 14, 16, 18, 21, 25, 26, 27, 28, 29, 30, 31, 32, 35, 36, 38, 39, 41, 42, 43, 44, 45  
(540)

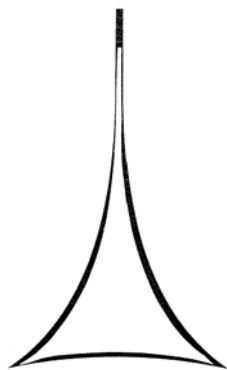

(510) (3) mýdla, voňavkářské výrobky, éterické oleje, kosmetika, kosmetické přípravky, kosmetické soupravy, výrobky pro osobní péči, obličejové, tělové a vlasové kosmetické vody, mléka, krémy, šampony, kondicionéry, sprchové gely, pěny do koupele, hydratační přípravky, deodoranty, líčidla, parfěmy; (4) svíčky, vonné svíčky; (5) farmaceutické a veterinářské výrobky, hygienické výrobky pro léčebné účely, dietní potraviny a dietetické přípravky pro léčebné účely, výrobky léčebně kosmetické, potravní doplňky pro lidskou potřebu, potravní doplňky pro zvířata, náplastí, obvazový materiál, přírodní léčiva, léčivé byliny, bylinné přípravky pro léčebné účely, bylinné směsi k léčebnému použití, léčivé přípravky do koupele, vitamínové prostředky k péči o pleť a vlasy, detoxikační přípravky, výtažky z léčivých bylin, bylinné čaje (léčivé nápoje), náplastí s léčivými účinky; (14) drahé kovy a jejich slitiny a předměty z těchto hmot nebo z pozlaceného nebo postříbeného kovu, šperky, drahokamy, drahé kameny, umělecké předměty z drahých kovů, sošky z bronzu nebo drahých kovů, stříbrné nádoby, bižuterie, bižuterní sklo (štras), drahokamy, hodinářské předměty, výrobky ze slonoviny, mince, spony do kravaty, brože, klíčenky, kazety na šperky, medaile, odznaky, mince, placky, přívěsky; (16) tiskoviny, reklamní, propagační a informační materiály, etikety, obaly papírové a z plastu v jiné třídě neobsažené, papír, výrobky z papíru - periodické a neperiodické publikace, knihy, učebnice a

učební pomůcky, časopisy, brožury, fotografie, portréty, obrazy, grafiky, informační produkty na papírových nosičích, letáky, plakáty, data a databáze na papírových nosičích, tištěné manuály, reklamní, propagační a užitkové výrobky z papíru, kupříkladu pohlednice, dopisní papíry, obálky, přání, hudební přání, kalendáře, samolepky, obtisky, vystřihovánky, kartičky, balící papír, tašky, sešity, skicáky, akvarely, architektonické makety, grafické reprodukcce, umělecké litografie, malířská plátna, malířské stojany, materiály na modelování, pečetě, barvy vodové, gummy na mazání, hmota modelovací, inkousty, kapesníky papírové, nože a nožičky (kancelářské potřeby), ořezávátko, ubrusy papírové, pastelky, poštovní známky, potřeby na psaní, pravítka, prostírání papírové, pytlíky papírové, razítka, učební pomůcky kromě přístrojů, fólie na balení z plastických hmot, zápisníky, zpěvníky, stojany a stojánky na fotografie; (18) kůže a imitace kůže, tašky, sportovní tašky, plátěné tašky, plážové tašky, příruční zavazadla, zavazadla, batohy, tašky školní (aktovky), kufříky, kufrý, kabelky, peněženky, náprsní tašky, klíčenky, konferenční desky, deštníky, slunečníky, vycházkové hole, horské hole, kožešiny, biče, postroje a sedlářské výrobky, obojky, vodítka, oblečky pro domácí zvířata; (21) sklo, porcelán, keramika, pálená hlína a výrobky z nich, umělecká díla a díla užitého umění z porcelánu, keramiky, skla nebo kameniny, výrobky z křišťálového skla, poháry skleněné, poháry keramické, sklenice, dekantery, karafy, keramické a porcelánové tácky, stojany a stojánky na jídelní lžítky, drobné reklamní a upomínkové předměty ze skla, porcelánu a keramiky v rámci této třídy, flakony, figurky ze skla a porcelánu, kroužky na ubrusy, krabičky na čaj a kávu, nádobí, kuchyňské potřeby, slánky a pepřenky, jídelní servisy, čajové servisy, kávové servisy, dózy, boxy a nádoby pro použití v domácnosti a kuchyni, vodítka, ruční mlýnky na kávu, toaletní potřeby, hřebeny, kartáče, květináče, obaly na květináče; (25) oděvy, obuv, kloboučnické zboží, dámské, pánské a dětské oblečení, sportovní oděvy, sportovní obuv, kšiltovky, čepice, šátky, šály, kravaty, trička, košile, nátláčky, ponožky, zástěry, rukavice, pláštěnky, bundy, kabáty; (26) krajky a výšivky, stuhy a prýmky, knoflíky, galanterní háčky a očka, špendlíky a jehly, umělé květiny, ozdoby do vlasů; (27) koberce, rohožky, předložky, tapiserie, tapety; (28) hry, hračky a výrobky určené ke hraní, hry společenské, hry stolní, stavebnice, hračky plyšové, hračky pohyblivé, hračky dřevěné, maňasci, zařízení na videohry, cvičební a sportovní potřeby, potřeby pro gymnastiku a sport, posilovací stroje a přístroje pro tělesné cvičení, trenážery, sportovní hry, nářadí a potřeby pro zimní sporty, rybářské potřeby, bazény nafukovací, vánoční ozdoby; (29) maso, ryby, drůbež a zvěřina, masové výtažky, uzeniny, konzervované, mražené, sušené a vařené ovoce a zelenina, želé, džemy, kompoty, přesnídávky, ovocné dřeně, marmelády, džemy, ovocná povidla, ovocné pomazánky, houby, vejce, mléko a mléčné výrobky, potravinářské oleje a tuky; (30) káva, čaj, kakao a náhražky kávy, mouka a přípravky vyrobené z obilnin, chléb, pečivo a cukrovinky, cukrářské výrobky, cukroví a cukrovinky, čokoláda, dorty, sušenky, čokoládové a kakaové nápoje s mlékem a bez mléka, ledový čaj, ledová káva, cukr a přírodní sladidla, droždí, zmrzlina, zmrzlinové poháry, mražené krémy, produkty určené ke konzumaci v mraženém stavu, pudinky, med, melasa, sůl, hořčice, ocet, omáčky (ochucovadla), koření, zahradní bylinky (koření), zpracované bylinky ve formě koření, led (zmrazená voda), sušené bylinky, bylinné čaje, jiné než pro léčebné účely; (31) surové a nezpracované zemědělské, akvakulturní, zahradnické a lesní produkty, zrna a semena surová nebo nezpracovaná, čerstvé ovoce a zelenina, ořechy, čerstvé bylinky, přírodní rostliny a květiny, cibule a hlízy, sazenice a semena pro pěstování rostlin, živá zvířata, krmiva a nápoje pro zvířata, slad; (32) minerální a sycené vody, šumivé a jiné nealkoholické nápoje všeho druhu, zeleninové šťávy, nealkoholické nápoje obohacené vitamíny nebo minerály, iontové a energetické nápoje nealkoholické, proteinové nealkoholické nápoje, nealkoholické nápoje dietní, nápoje želatinové, míchané nealkoholické nápoje, instantní nápoje a směsi pro přípravu nápojů, sirupy, ovocné šťávy, ovocné koncentráty, nápoje a koktejly nealkoholické, mošty; (35) propagační, reklamní a inzertní činnost, marketing, návrh reklamních materiálů, poskytování obchodních informací prostřednictvím webových stránek, prezentace výrobků, propagace, reklama, telemarketing, televizní reklama, venkovní reklama, vydávání reklamních textů, výroba reklamních filmů, styk s veřejností, poradenství v oblasti řízení obchodní činnosti, zprostředkování v oblasti obchodu a reklamní služby v souvislosti s výše uvedenými výrobky ve třídách 3, 4, 5, 14, 16, 18, 21, 25, 26, 27, 28, 29, 30, 31, 32, a službami ve třídách 35, 36, 38, 39, 41, 42, 43, 44 a 45; (36) služby realitní kanceláře, služby ubytovací kanceláře, makléřské služby, zprostředkování v oblasti nemovitostí, správa nemovitostí, pronájem nemovitostí, finanční služby, peněžní služby, bankovní služby, investiční služby, pojištění, zprostředkování pojištění; (38) spoje (komunikace), telekomunikační služby, mobilní telekomunikační služby, diskusní fóra (poskytování internetových diskusních fór), elektronická pošta, počítačová komunikace, poskytování přístupu k

databázím, pronájem zařízení pro přenos informací, přenos zpráv a obrazových informací pomocí počítače, přenos digitálních souborů, rozšiřování elektronických vizuálních a audiovizuálních informací pomocí informačních a telekomunikačních sítí, včetně internetu, informační kancelář, televizní vysílání, komunikace spočívající ve výměně, šíření a poskytování informací a zpráv prostřednictvím telekomunikačních sítí, informační a konzultační činnost v rámci služeb zahrnutých v této třídě; (39) doprava, balení a skladování zboží, organizování a pořádání cest, exkurzí, prohlídek, zájezdů, okružních výletů a pobytů, provozování služeb cestovní kanceláře, organizování a zajišťování cest v rámci služeb cestovní kanceláře, doprovázení turistů, poradenství, turistické informace, průvodcovská činnost, tvorba cestovních programů a informací, zprostředkování a organizování dopravy, doručování balíků, dodávka zboží, dodávka květin; (41) vzdělávací služby, zábava, organizování, pořádání a zprostředkování kulturních, zábavních, společenských, sportovních, výchovných a vzdělávacích akcí, organizování a pořádání kurzů, školení, seminářů, přednášek, konferencí, organizování a pořádání rekreačních akcí a pobytů (sport a zábava), výstav, zajišťování vstupenek k výše uvedeným akcím, fotografování, služby knihoven, překladatelské a tlumočnické služby, elektronická nakladatelská činnost (služby), elektronická vydavatelská činnost, tvorba audiovizuálních děl, tvorba animovaných filmů, filmová tvorba, provozování internetových her (bez možnosti stažení), agenturní činnost v oblasti kultury, výchovy, zábavy a sportu, publikační činnost, zprostředkování v oblasti kultury, výchovy, zábavy a sportu, provozování galerií a muzeí, poradenské služby spojené s kulturou a uměním; (42) vědecké a technologické služby a související výzkum a projektování, architektonické služby, geodézie, analytické a výzkumné služby v průmyslu, tvorba software, tvorba počítačových systémů, tvorba a správa webových stránek, navrhování a vývoj počítačového hardware, aktualizace počítačových programů, počítačové programování, instalace počítačových programů, skenování (digitalizace) dokumentů, hosting webových stránek, poskytování vyhledávačů pro internet, pronájem počítačového software, pronájem webových serverů, přenos dat nebo dokumentů z fyzických nosičů na elektronické nosiče, průmyslový design, obalový design, oděvní návrhářství, navrhování interiérů, poradenství v oblasti architektury; (43) provozování pohostinství, restaurací a rychlého občerstvení, restaurace, kavárny, bary, vinárny, cukrárny, jídelny, podávání nápojů, čepování piva, zajišťování ubytování, hotelové služby a ubytovací služby, včetně stravování, samoobslužné restaurace, příprava jídla a dodávky jídla též pro hosty, rezervace ubytování, pronajímání ubytování, prodejní automaty rychlého občerstvení (služby), stravování pro zvířata; (44) zdravotnické služby, veterinární služby, péče o hygienu a krásu osob a zvířat, salóny krásy, terapeutické služby, masážní služby, lázeňské služby, fyzioterapie, terapeutické služby, kosmetické služby, masáže, zkrášlovací služby, provozování saun a solárií, provozování wellness, zábalů a koupelí, kadeřnické salóny, lékařské informace a lékařské rady zaměřené na zdraví, krásu a hubnutí, též poskytovány i prostřednictvím internetu, odborné informace a rady zaměřené na krásu a hubnutí, též poskytovány i prostřednictvím internetu, informace zaměřené na výživu, dietetiku, zemědělské, zahradnické a lesnické služby; (45) právní služby, služby právní pomoci, poradenství v oblasti duševního vlastnictví, fyzické zabezpečení hmotného majetku a osob, osobní ochrana, půjčování oděvů, správa autorských práv, služby sociální péče, pohřební služby.

(730) **ATOLIN s.r.o.**, Sládkova 395/6, Liberec, Liberec II-Nové Město, 46001, CZ

(740) Rudolf Leška, advokát, Apolinářská 445/6, Praha 2, Nové Město, 12800

(210) **O-550524**

(220) 17.09.2018

(320) 17.09.2018

(511) 9, 35, 37, 38, 42

(540)



(510) (9) datové sítě, datové komunikační přístroje, modemy, optické sítě, počítačové sítě, optická komunikační zařízení, zařízení na komunikační

přenos, bezdrátová komunikační zařízení pro přenos multimediálního obsahu, hlasu, dat nebo obrazu, přístroje pro záznam dat, zvuku a obrazu, telekomunikační zařízení, aplikační software pro televize, telekomunikační přístroje z optických vláken, počítače, počítačové programy, software, počítačové programy pro přístup na Internet a jeho používání, zařízení a vybavení pro počítačové sítě a datovou komunikaci; (35) propagační činnost, reklama, obchodní administrativa, kancelářské práce, automatizované zpracování dat; (37) instalace přístrojů pro datové sítě, instalace počítačové sítě, instalace, montáž, údržba a opravy počítačového hardware a telekomunikačních přístrojů, strojů a zařízení, instalace, údržba a opravy zařízení pro počítačové sítě a informační technologie, instalace a údržba hardwaru pro počítačové sítě a přístup k Internetu; (38) telekomunikační služby, pronájem telekomunikačních přístrojů, služby telekomunikačních sítí, telekomunikační služby založené na Internetu, poskytování přístupu k telekomunikačním sítím, přenos dat prostřednictvím telekomunikačních sítí, poskytování telekomunikačních připojení k Internetu, poskytování a pronájem telekomunikačních zařízení a vybavení, síťová komunikace prostřednictvím optických vláken, bezdrátový přenos dat prostřednictvím Internetu, internetové telefonní služby, telefonní služby a služby mobilní telefonů pro přístup k Internetu, služby vysílání audia a videa poskytované prostřednictvím Internetu, poradenství v oblasti elektronické komunikace, služby v oblasti elektronické komunikace a elektronické datové komunikace; (42) navrhování a vývoj operačního softwaru pro počítačové sítě a servery, vědecké a technologické služby, poradenství v oblasti informačních technologií.

(730) **VIRIDIUM.CZ s.r.o.**, Tyršova 342, Police nad Metují, 54954, CZ

(210) **O-550529**

(220) 18.09.2018

(320) 18.09.2018

(511) 6, 19, 20, 35, 37, 42

(540)

**SAPELLI  
UNLIMITED**

(510) (6) dveře kovové, zárubně kovové, dveře a zárubně kovové odolné proti ohni, dveřní kování, kovové doplňky dveří nezařazené v jiných třídách, nábytkové kování; (19) nekovové dveře a zárubně, nekovové dveře a zárubně odolné proti ohni, dveřové rámy, dřevo jako polotovar, dýhové dřevo, lišty s výjimkou kovových, dveřové obložení s výjimkou kovového; (20) nábytek, nábytkové předsíňové stěny, dveřní kování nekovové, dveřní kliky nekovové; (35) poskytování obchodních a podnikatelských informací, obchodní poradenství, obchodní management, pomoc při řízení obchodní činnosti, reklama (propagace); (37) montáž dveří a zárubní, montáž nábytku; (42) poradenství architektonické.

(730) **SAPELLI, a.s.**, Pávovská 3104/15a, Jihlava, 58601, CZ

(210) **O-550549**

(220) 18.09.2018

(320) 18.09.2018

(511) 33, 35, 40

(540)

### Salety collection

(510) (33) vína všech druhů, sekty, alkoholické nápoje (s výjimkou piva); (35) maloobchodní a velkoobchodní prodej vín, alkoholických nápojů a nealkoholických nápojů, obchodní zprostředkovatelské služby v oblasti nákupu a prodeje vín, alkoholických nápojů a nealkoholických nápojů, obchodní zprostředkovatelské služby v oblasti nákupu a prodeje zboží prostřednictvím internetu, a to s víny, alkoholickými a nealkoholickými nápoji, propagační a reklamní všeho druhu, informační činnost týkající se obchodu s vínem, alkoholickými a nealkoholickými nápoji, marketing; (40) vinařství, vinohradnictví (výroba vína a zpracování vinných hroznů), zpracování a výroba vína, zpracování vinného hroznů.

(730) **VINAŘSTVÍ Velké Bílovice s.r.o.**, Čejkovská 772, Velké Bílovice, 69102, CZ



(740) Patentová a známková kancelář, Ing. Jaromír Příkryl, Včelín 1161, Hulín, 76824

(210) **O-550557**  
(220) 18.09.2018  
(320) 18.09.2018  
(511) 7, 9, 37, 39, 40, 42  
(540)



(510) (7) technologické průmyslové celky (stroje), strojírenská zařízení pro různá průmyslová odvětví, vše v rámci této třídy, motory a pohony spadající do této třídy, jejich součásti a náhradní díly spadající do této třídy, motory hydraulické, kompresory, turbokompresory, stroje a zařízení pro zpracování a úpravu materiálů - a to stavebních hmot, dřeva, kovů, papíru, betonárny - centra pro míšení betonu, míchačky (stroje), stavební stroje všeho druhu v rámci této třídy, dopravníky (stroje) - pásové, pneumatické, dopravní, potrubní, jeřáby, kladkostroje, navijáky, důlní zařízení, stroje pro drcení, prosivání, separování, sekání, lisování, mletí, broušení, řezání, vrtání, leštění, krájení, nýtování, svařovací technika, obráběcí stroje, roboty (stroje), hydraulické stroje a hydraulická ovládací zařízení pro stroje, nářadí a nástroje (ruční) mechanické, součásti a náhradní díly k uvedeným strojům a zařízením, vše v rámci této třídy; (9) přístroje pro vážení a měření, váhy a vážicí systémy všeho druhu, váhy pro průmyslové účely a to k vážení nákladů, materiálů, dopravních prostředků - váhy automobilové, plošinové, kolejové, potravinářské, osobní, měřicí a regulační technika, příslušenství k vážicí a měřicí technice v rámci této třídy, přístroje pro kontrolu a signalizaci, přístroje optické, vědecké aparáty a přístroje, přístroje pro zpracování informací, počítače, software, elektronické počítačové informační a řídicí systémy, paměťová média všeho druhu, příslušenství k výpočetní technice spadající do této třídy, přístroje telekomunikační techniky, elektrosoučástky všeho druhu, elektrické vodiče, optické kabely, strukturované kabeláže, elektroinstalační materiály, baterie/akumulátory, přístroje pro záznam, převod a reprodukci zvuku/obrazu, přístroje zabezpečovací, alarmy všeho druhu, ochranné pomůcky v rámci této třídy, přístroje pro vedení, výrobu, přepínání, přeměnu, akumulaci, regulaci nebo řízení elektrického proudu, rozvaděče napětí, součásti a náhradní díly k uvedeným přístrojům a zařízením, vše v rámci této třídy; (37) servisní, montážní a opravárenské služby v oblasti vážicí, měřicí a regulační techniky, servis vah všeho druhu, servisní, montážní a opravárenské služby v oblasti elektrických strojů a přístrojů, elektromontáže, elektroinstalace, servisní, montážní a opravárenské služby v oblasti staveb, stavebních strojů, stavebních center - betonáren, opravy průmyslových strojů a strojírenských zařízení, opravy stavebních strojů, zámečnictví-opravy, kovoobráběčství-opravy, stavebně-montážní služby, stavební činnost, montáž ocelových konstrukcí a hutních produktů, montáž stavebních prvků, pronájem stavebních strojů a strojírenských celků; (39) dopravní služby, nákladní doprava - přeprava zboží a látek (hmot), a to stavebních hmot, pronájem dopravních prostředků, provoz autoparku/logistického centra, poskytování dopravních informací; (40) zpracování a úprava materiálů na zakázku (zpracování kovu, zpracování plastu, zpracování papíru, zpracování skla, zpracování gumy, zpracování kůže, zpracování dřeva, broušení, řezání, vrtání, leštění, pokovení, pogumování, gravírování, rytí), zpracování a úprava stavebních hmot, a to míšení betonu, povrchová úprava materiálů, kovoobrábění, zámečnictví; (42) technická a inženýrská činnost v oblasti elektro, strojírenství a stavebnictví, projektová činnost, projekty a dodávky na klíč v oblasti elektro, strojírenství a stavebnictví, odborné poradenství a konzultace v oblasti elektro, strojírenství a stavebnictví, měřicí služby - provádění měření různého charakteru, zkoušková a testovací činnost v oblasti elektro, strojírenství a stavebnictví.

(730) **GAPA cz a.s.**, Vážní 981, Hradec Králové, Slezské Předměstí, 50003, CZ  
(740) Ing. Jiří Střelák, Šumberova 42, Praha 6, 16200

(210) **O-550609**  
(220) 20.09.2018  
(320) 20.09.2018  
(511) 5, 35, 39  
(540)

## PORITAN

(510) (5) farmaceutické výrobky, a to výrobky a potraviny pro zvláštní výživu pro lékařské účely, léčiva, rostlinné doplňky výživy pro léčebné účely, vitamíny, minerální látky a stopové prvky z bylin, vitamínové doplňky, minerální doplňky, potravinové doplňky a doplňky stravy (a to doplňky výživové, bylinné, dietní a potravinové doplňky, obsahující enzymy), potravinové doplňky a doplňky stravy (a to výživové doplňky a potraviny pro zvláštní výživu, obsahující látky rostlinného původu, dietní doplňky, potravinové doplňky obsahující enzymy, doplňky výživy); (35) zprostředkování prodeje výrobků, výše uvedených ve třídě 5; (39) balení a expedice výše uvedených výrobků třídy 5.

(730) **TERCON s.r.o.**, Sudoměřská 901/24, Praha 3, Žižkov, 13000, CZ

(210) **O-550615**  
(220) 20.09.2018  
(320) 20.09.2018  
(511) 20, 24, 28, 42  
(540)



(510) (20) bedny na hračky, bytový textil, dětské látkové postele ve formě vaků, dětské podhlavníky, lapače snů, ložní potřeby pro dětské postýlky, polštáře, napodobeniny polštářů, sedací pytle, závěsy (panty) nekovové, závěsné mobility (dekorativní pohyblivé soustavy), podušky, vložky do postýlek, dětské kolébky, závěsná křesílka a kotvící doplňky k nim; (24) záclony, závěsy, potahy postelové, potahy polštářů a dek, příkrývky, přehozy, peřiny, deky, dětská spací hnízda, dětské spací pelišky, textilní stolní a ložní dekorace, ložní prádlo a povlečení, prostěradla, bytový textil a textilní dekorace spadající do této třídy, spací pytle, dětské zavinovačky, přebalovací podložky látkové; (28) hry, hračky, dětské hrací deky; (42) návrhy interiérů, interiérová výzdoba.

(591) Barevná  
(730) **Vyskočil David**, Hradešín 202, Hradešín, 28201, CZ

(210) **O-550660**  
(220) 21.09.2018  
(320) 21.09.2018  
(511) 41, 43  
(540)



(510) (41) pořádání audiovizuálních představení, kino, veřejné kinematografické projekce, soukromé kinematografické projekce, produkční služby všeho druhu, nakladatelství a vydavatelství, ediční činnost, publikační činnost, nahrávání nosičů zvukových nebo obrazově zvukových, služby v oblasti digitálního zpracování obrazu, elektronické publikování (DTP), tvorba audiovizuálních děl, zpravodajství, publicistika, televizní zpravodajství, TV

produkce, tvorba kulturních a vzdělávacích programů, tvorba a výroba audiovizuálních programů, obrazové zpravodajství, filmová produkce, filmová studia, filmová tvorba, filmové projekce, pronájem filmových promítaček a jejich příslušenství, půjčování filmů, fotografování, poskytování informací o možnostech zábavy, o výchově a vzdělávání; (43) restaurační služby, poskytování občerstvení všeho druhu.

- (591) Barevná  
(730) **Milbach Tomáš**, Dobropolská 531, Kouřim, 28161, CZ  
(740) Macek and Partners, Mgr. Jiří Macek, Sázavská 751/16, Praha 2, Vinohrady, 12000

- (210) **O-550766**  
(220) 27.09.2018  
(320) 13.04.2018  
(511) 9, 12, 36, 37, 38, 39  
(540)

سكودا

(510) (9) nahraný obsah (počítačové programy, data a informace), informační a audiovizuální zařízení, navigační, řídicí, sledovací, zaměřovací a kartografická zařízení, měřicí, detekční a monitorovací přístroje, indikátory a ovladače, vědecké výzkumné a laboratorní přístroje, navigační přístroje do vozidel, počítačový software pro koordinování dopravních služeb, počítačový software pro získávání, poskytování a rezervaci dopravních služeb, navigační software, počítačový software pro použití operátory a cestujícími motorových vozidel a potenciálními cestujícími pro sdílené jízdy, počítačový software pro koordinaci a vyhledávání doručovacích služeb, mobilní aplikační software pro koordinování dopravních služeb, mobilní aplikační software pro navigaci, mobilní aplikační software pro použití operátory a cestujícími motorových vozidel a potenciálními cestujícími pro sdílené jízdy, vše v souvislosti s automobily; (12) automobily a jejich části a příslušenství, spadající do této třídy; (36) pojišťovací služby, finanční služby, peněžní záležitosti, leasingové služby, získávání finančních prostředků a finanční sponzorování, finanční odhady, zprostředkování pojištění, finanční poradenství, bankovníctví, hodnocení nákladů na opravy (finanční odhady), vše v souvislosti s automobily; (37) opravy automobilů a servisní služby a činnost, vše v souvislosti s automobily; (38) elektronický přenos dat, komunikace poskytovaná elektronicky, vše v souvislosti s automobily; (39) doprava, balení a skladování zboží, organizování cest, odtahová služba, taxislužba, automobilová doprava, logistika v dopravě, pronájem vozidel, zejména automobilů, přeprava osob, zprostředkování přepravních služeb, dopravní informační služby, řízení autoparku motorových vozidel prostřednictvím navigačních přístrojů a lokačních přístrojů (dopravní služby), pronájem automobilů, vše v souvislosti s automobily.

- (730) **ŠKODA AUTO a.s.**, tř. Václava Klementa 869, Mladá Boleslav, Mladá Boleslav II, 29301, CZ  
(740) Bird & Bird s.r.o. advokátní kancelář, Mgr. Vojtěch Chloupek, advokát, Na Příkopě 583/15, Praha 1, 11000

- (210) **O-550835**  
(220) 02.10.2018  
(320) 02.10.2018  
(511) 16, 28, 41  
(540)

Mars  
2049

(510) (16) papírenské zboží, papírenské výrobky, tiskárenské výrobky, papír, lepenka, výrobky z kartónu, tiskoviny, knihy a časopisy, tištěné publikace, skládky, samolepky, nálepky, karty, obrázkové karty, komiksy, fotografie, plakáty, kalendáře, učební a vyučovací pomůcky (s výjimkou přístrojů), herní plány-návody k hrám, manuály, příručky, sběratelská alba, sběratelské karty, reklamní, inzertní, propagační materiály spadající do této třídy; (28) hračky, hry, věci na hraní, akční hry, elektronické hračky, elektronické hry, herní plány v rámci této třídy, herní sady, hrací karty, hračky pro rozvoj dětí, hry deskové, strategické deskové hry, taktické deskové hry, hry rozvíjející dovednosti, hry rozvíjející logické myšlení, hry rozvíjející obratnost, hry společenské, hry stolní, karetní hry, kvízové hry, mechanické hry, počítačové hry v rámci této třídy, kapesní počítačové hry, vzdělávací hry, části a příslušenství všech zde uvedených výrobků, zahrnuté v této třídě; (41) provozování dětského zábavního koutku, provozování dětského hracího koutku, provozování dětského herního koutku, služby v oblasti zábavy pro děti, poskytování zábavních služeb pro děti, poskytování herních prostor pro děti, pořádání kulturních, zábavních a sportovních akcí, služby v oblasti výchovy a vzdělávání, zábava prostřednictvím webových stránek, poskytování zábavy a informací pro děti prostřednictvím webových stránek.

- (730) **EP Line SE**, Hráskeho 2231/25, Praha 4, Chodov, 14800, CZ

- (210) **O-550836**  
(220) 02.10.2018  
(320) 02.10.2018  
(511) 20, 37, 42  
(540)

I N T E R O

(510) (20) nábytek a jeho součásti, a to stoly, skříně, police, pořadače a kontejnery, kancelářský nábytek, kovový nábytek, lavice, regály, školní nábytek, věšáky, vitríny, sedací soupravy, křesla; (37) stavby, jejich rekonstrukce a údržba, poradenské služby v oblasti stavebnictví; (42) projektování staveb, navrhování interiérů a exteriérů, výzkum a vývoj nových výrobků pro jiné osoby.

- (730) **Vintr Luboš**, Samotín 37, Sněžné, 59203, CZ  
(740) RETROPATENT s.r.o., Dobiášova 1246/29, Liberec, Liberec VI-Rochlice, 46006

- (210) **O-550837**  
(220) 02.10.2018  
(320) 02.10.2018  
(511) 20, 37, 42  
(540)

HONEST

(510) (20) nábytek a jeho součásti, a to stoly, skříně, police, pořadače a kontejnery, kancelářský nábytek, kovový nábytek, lavice, regály, školní nábytek, věšáky, vitríny, sedací soupravy, křesla; (37) stavby, jejich rekonstrukce a údržba, poradenské služby v oblasti stavebnictví; (42)



projektování staveb, navrhování interiérů a exteriérů, výzkum a vývoj nových výrobků pro jiné osoby.

- (730) **Vintr Luboš**, Samotín 37, Sněžné, 59203, CZ  
(740) RETROPATENT s.r.o., Dobiášova 1246/29, Liberec, Liberec VI-Rochlice, 46006

(210) **O-550896**

- (220) 04.10.2018  
(320) 04.10.2018  
(511) 36  
(540)

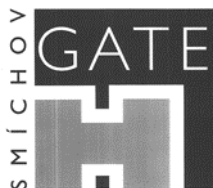

- (510) (36) oceňování nemovitostí, pronájem bytů, pronájem kanceláří, pronájem nemovitostí, pronájem sdílených kanceláří, služby realitní kanceláře, služby ubytovací kanceláře, správa nemovitostí, výběr nájemného, zajištění financování stavebních projektů, zprostředkování v oblasti nemovitostí.

- (730) **NRE Smíchov Gate s.r.o.**, V celnici 1031/4, Praha 1, 11000, CZ  
(740) PRK Partners s.r.o. advokátní kancelář, JUDr. Jakub Lichnovský, Jáchymova 26/2, Praha 1, 11000

(210) **O-550897**

- (220) 04.10.2018  
(320) 04.10.2018  
(511) 36  
(540)

**SMÍCHOV GATE**

- (510) (36) oceňování nemovitostí, pronájem bytů, pronájem kanceláří, pronájem nemovitostí, pronájem sdílených kanceláří, služby realitní kanceláře, služby ubytovací kanceláře, správa nemovitostí, výběr nájemného, zajištění financování stavebních projektů, zprostředkování v oblasti nemovitostí.

- (730) **NRE Smíchov Gate s.r.o.**, V celnici 1031/4, Praha 1, 11000, CZ  
(740) PRK Partners s.r.o. advokátní kancelář, JUDr. Jakub Lichnovský, Jáchymova 26/2, Praha 1, 11000

(210) **O-550987**

- (220) 08.10.2018  
(320) 08.10.2018  
(511) 9, 28, 41  
(540)

**Creaks**

- (510) (9) počítačový aplikační software zaměřený na videohry, počítačové programy pro videohry a počítačové hry, interaktivní počítačové herní programy, počítačový herní software s možností stažení z celosvětové počítačové sítě, software pro počítačové hry, software počítačových her ke stažení, hudební zvukové záznamy, stahovatelné hudební nahrávky, stahovatelné video filmy zaměřené na charakter (postavy) a design videoher, videozáznamy zaměřené na charakter (postavy) a design videoher, stahovatelné videozáznamy zaměřené na charakter (postavy) a design videoher, stahovatelné elektronické publikace zejména knihy a manuály zaměřené na výtvarnou stránku a koncepci videoher, video filmy, videozáznamy, videonahrávky ke stažení, publikace (elektronické -) (s možností stažení); (28) přenosné elektronické hry, kapesní přístroje na hraní elektronických her, hry, hračky, stolní hry, společenské hry; (41) zábavní služby ve formě sdružování uživatelů pro počítačové hry, on-line interaktivní zábava, poskytování interaktivních on-line počítačových her, poskytování online počítačových her, služby provozování online her z počítačové sítě, elektronické herní služby poskytované prostřednictvím globální komunikační sítě, poskytování online informací vztahujících se k počítačovým hrám a počítačovým vylepšením her, provozování her on-line z počítačové sítě, poskytování online hudby, bez možnosti stažení, poskytování filmů prostřednictvím služeb pro přenos videa na vyžádání,

nikoli ke stažení, poskytování on-line videí, bez možnosti stažení, poskytování elektronických publikací (bez možnosti stažení).

- (730) **Amanita Design s.r.o.**, Vrchlického sad 1963/6, Brno, Černá Pole, 60200, CZ  
(740) Dana Lukajová, patentová zástupkyně, Voršilská 130/10, Praha 1, Nové Město, 11000

(210) **O-551008**

- (220) 09.10.2018  
(320) 09.10.2018  
(511) 9, 16, 28, 35, 38, 41  
(540)



- (510) (9) audiovizuální díla, zvukové, obrazové a zvukově obrazové záznamy v analogové nebo digitální podobě na datových nosičích nebo ke stažení na internetu nebo prostřednictvím jiné datové či komunikační sítě, nosiče zvukových, obrazových a zvukově obrazových záznamů a dat nahrané i nenahrané, optické disky, kompaktní disky, DVD, Blu-ray disky, gramofonové desky, magnetické pásky, videokazety, magnetické disky, exponované filmy, software, elektronické databáze a katalogy, softwarové aplikace a hry pro počítače, chytré telefony, tablety a jiná komunikační zařízení a zařízení výpočetní techniky, elektronické publikace na nosičích a ke stažení, počítačový hardware, periferní počítačová zařízení, audiovizuální a fotografické přístroje, komunikační zařízení, přístroje pro zachycení, vysílání, přenos, příjem a reprodukci zvuku a obrazu, elektronická zařízení a příslušenství na zpracování dat, audiovizuální přístroje a zařízení, přístroje pro záznam zvuku a obrazu, elektronická navigační zařízení, obaly a pouzdra na nosiče dat a záznamů, kompas, brýle, sluneční brýle, pouzdra na brýle, dekorativní magnety, podložky pod myš (příslušenství počítačů); (16) tiskárenské výrobky, knihy, časopisy, fotografie, fotoalba a alba pro sběratele, kalendáře, diáře, poznámkové bloky, plakáty, letáky, nálepky, navštívenky, pohledy, přání, sběratelské karty, katalogy, manuály, vstupenky, poštovní známky, záložky do knih, tisky, grafické reprodukce, mapy, kancelářské potřeby kromě nábytku, kancelářský a dopisní papír, desky na dokumenty, obálky, razítka, lepicí pásky, psací potřeby, školní potřeby, vyučovací pomůcky a potřeby kromě přístrojů, pera, tužky, zvýrazňovače, fixy, guma na gumování, penály, malířské soupravy pro umělce a děti, štetce, pastelky, materiály na modelování, krabice z papíru nebo lepenky, papírové tašky, balicí papír; (28) hry, hračky a zábavní předměty, figurky na hraní, plyšové hračky, panenky, stolní hry, puzzle (hračky), hrací karty, sběratelské karty (karetní hry), stavebnice (hračky), bibliofuky, hrací míče, stírací losy pro loterijní hry, sportovní vybavení a sportovní potřeby nezahnuté do jiných tříd, vánoční ozdoby, vybavení dětských hřišť nezahnuté do jiných tříd, kapesní elektronické hry, vybavení pro počítačové hry (mimo software), herní automaty; (35) propagační činnost, reklama, marketingové služby, televizní reklama, reklama online, poskytování reklamního prostoru, pronájem reklamního času v komunikačních médiích, licence na výrobky a služby pro třetí osoby (komerční správa), merchandising, grafická úprava pro reklamní účely, organizování obchodních nebo reklamních akcí; (38) televizní vysílání a přenosy, audiovizuální přenosové služby, přenos a vysílání dat, přenos digitálních dat prostřednictvím televize, přenos informací elektronickými prostředky, bezdrátové vysílání, kabelové vysílání, satelitní vysílání, provozování vysílacích zařízení, vysílání programů přes internet, distribuce dat nebo audiovizuálních záznamů prostřednictvím globální počítačové sítě nebo internetu, elektronický přenos dat, streaming zvukového materiálu a video materiálu na internetu, služby přenosu videa na vyžádání (VoD), poskytování internetových diskusních fór, poskytování služeb v oblasti online komunikace, přenos interaktivního zábavního software prostřednictvím elektronických komunikačních sítí, přenos zpráv prostřednictvím elektronických médií, informační služby týkající se televizního vysílání; (41) zábava, vzdělávání a výuka, zábavní, sportovní a kulturní aktivity, výroba rozhlasových a televizních pořadů, filmová a video

produkce, výroba audiovizuálních nahrávek, zvuková produkce, videoprodukce a fotografování, služby televizního studia, filmová studia, televizní zábava, hudební koncerty prostřednictvím televize, psaní scénářů, výroba titulků, dabing, filmová distribuce, projekce filmů, pronájem a půjčování filmů, organizace kulturních, zábavních a sportovních akcí, organizování a pořádání výstav k zábavním účelům, organizování festivalů, organizování her a soutěží, poskytování služeb zábavních parků, divadelní představení, provozování internetových her (bez možnosti stažení), vydavatelská činnost a zpravodajství, reportéřské služby, online publikování, poskytování elektronických publikací, tvorba zpravodajských programů, informace o zábavě.

(591) Barevná

(730) Česká televize, Na Hřebenech II 1132/4, Praha 4, 14700, CZ

(210) **O-551018**

(220) 09.10.2018

(320) 09.10.2018

(511) 9, 35, 42

(540)

## RESERVAGO

(510) (9) interaktivní databáze, elektronické databáze, nahraný obsah (počítačové programy, data a informace), aplikační software, aplikační software do osobních počítačů pro systémy na kontrolu dokumentů, aplikační software ke stažení pro chytré telefony, aplikační software osobních počítačů pro správu systémů na kontrolu dokumentů, aplikační software pro bezdrátová zařízení, aplikační software pro mobilní telefony, aplikace k vyhledávání informací, aplikace ke stažení pro použití s mobilními zařízeními, aplikace pro komunikaci mezi stroji [M2M], aplikace pro řízení pracovních postupů (workflow), adaptivní software, animační software, balíčky integrovaného softwaru, počítačový software na zpracování komunikací; (35) bannerová reklama, cílený marketing, digitální marketing, digitální reklamní služby, elektronické obchodní služby, a to poskytování informací o výrobcích prostřednictvím telekomunikačních sítí k reklamním a prodejním účelům, elektronické publikování tiskovin pro reklamní účely, event marketing (získávání zákazníků pořádáním akcí), aktualizace reklamních informací v počítačové databázi, administrativní zpracování nákupních objednávek, administrativní zpracování objednávek, administrativní zpracování počítačových nákupních objednávek, administrativní zpracování nákupních objednávek zadaných telefonicky nebo přes počítač, administrativa (obchodní), udělování licencí ke zboží a službám druhých v rámci této třídy, administrativní zpracování dat, obchodní analýzy, průzkum a informační služby, pomoc v obchodní a podnikatelské činnosti, management a administrativní služby, reklamní, marketingové a propagační služby, obchodní zprostředkovatelské služby a obchodní informace pro spotřebitele, aktualizace obchodních informací v počítačové databázi, analytické služby pro podniky, analýza cen, analýza ceny nákladů, analýza marketingových trendů, analýza nákladů a cen, analýza obchodních trendů, sběr a systemizace dat z obchodní a podnikatelské činnosti, adresy (kompilace seznamů -), kompilování obchodních adresářů, soupisů, obchodní informace (sběr -), obchodní informace (sestavování -), počítačové sestavování seznamů objednávek, počítačové sestavování zákaznických indexů, počítačové vyhledávání obchodních informací, počítačový sběr dat z prodejních míst pro maloobchodníky, poradenství ohledně přípravy obchodních statistik, příprava obchodních statistických informací, příprava statistických obchodních dat, řízení obchodních záznamů, franšizy (obchodní poradenství vztahující se k -), franšizy (obchodní poradenství vztahující se k -); (42) služby v oblasti informačních technologií v rámci této třídy, aktualizace paměťových bank počítačových systémů, aktualizace webových stránek pro třetí osoby, analytické služby v oblasti počítačů, analýzy počítačových systémů, diagnostika problémů počítačového hardwaru prostřednictvím použití softwaru, externí poskytovatelé služeb v oblasti informačních technologií v rámci této třídy, integrace počítačových systémů a počítačových sítí, inženýrské služby v oblasti počítačů, komparativní analytické studie efektivnosti počítačových systémů, komparativní analytické studie výkonnosti počítačových systémů, konzultační, poradenské a informační služby v oblasti informačních technologií, management počítačových projektů v oblasti elektronického zpracování dat [EDP], monitorování počítačových systémů na dálku, návrh a vývoj počítačových systémů, cloud computing, elektronické ukládání a zálohování dat, dočasné elektronické ukládání informací a dat, elektronické ukládání archivovaných e-mailů, elektronické ukládání audio souborů, elektronické ukládání digitálních video souborů, elektronické ukládání digitální hudby, elektronické ukládání digitálních audio souborů, elektronické ukládání digitálních fotografií, elektronické ukládání dokumentů, elektronické ukládání fotografií, elektronické ukládání k

archivaci databází, obrázků a jiných elektronických dat, elektronické ukládání lékařských záznamů, informační služby v oblasti počítačů, informační služby vztahující se k informačním technologiím, informační služby vztahující se k aplikaci počítačových systémů, konzultace v oblasti počítačového softwaru, design a grafický design pro tvorbu webových stránek, design a grafický design pro tvorbu webových stránek na internetu, design domovských stránek, design domovských a webových stránek.

(730) RE4ME s.r.o., Komořanská 2066/7, Praha 4, Modřany, 14300, CZ

(210) **O-551030**

(220) 09.10.2018

(320) 09.10.2018

(511) 12

(540)



(510) (12) vozítka pod dětské autosedačky.

(591) Barevná

(730) Crossroads Investments s.r.o., Slezské Předměstí, Severní 774/32, Hradec Králové, 50003, CZ

(740) Ing. Zdeněk Kučera, Dlouhá 207 (P.O.Box 92), Slušovice, 76315

(210) **O-551069**

(220) 11.10.2018

(320) 11.10.2018

(511) 8

(540)



(510) (8) dláta plochá, dláta dutá, dláta řezbářská, struhy, pořízy, teslice, rašple, nože řezbářské, rydla, cidliny, truhlářské paličky, řezbářské paličky.

(730) NAREX BYSTRICE s.r.o., Dr. E. Beneše 349, Bystřice, 25751, CZ

(740) Daniela Toningerová, patentový zástupce, Kamenická 3, Praha 7, Holešovice, 17000

(210) **O-551070**  
(220) 11.10.2018  
(320) 11.10.2018  
(511) 8  
(540)



(510) (8) dláta plochá, dláta dutá, dláta řezbářská, struhy, pořizy, teslice, rašple, nože řezbářské, rydla, cidliny, truhlářské paličky, řezbářské paličky.  
(730) **NAREX BYSTRICE s.r.o.**, Dr. E. Beneše 349, Bystřice, 25751, CZ  
(740) Daniela Toningerová, patentový zástupce, Kamenická 3, Praha 7, Holešovice, 17000

(210) **O-551090**  
(220) 12.10.2018  
(320) 12.10.2018  
(511) 9, 35, 42  
(540)

### Duxum

(510) (9) platformy počítačového softwaru, nahrané nebo stahovatelné, počítačové programy [stahovatelné], počítačový software (nahráný), stahovatelné počítačové aplikace; (35) aktualizace a údržba dat v počítačových databázích, příprava výplatních listin, sběr údajů do počítačových databází, sestavování katalogů informací pro obchodní či reklamní účely, sestavování statistiky, systematizace údajů do počítačových databází, vedení počítačové evidence, vyhledávání údajů v počítačových souborech pro jiné osoby; (42) aktualizace počítačového softwaru, analýza počítačových systémů, cloud computing, digitalizace dokumentů (skenování), externí zálohování dat, instalace počítačového softwaru, konverze počítačových programů a dat, s výjimkou fyzické konverze, obnova počítačových dat, platforma jako služba (PaaS), počítačové programování, poradenství v oblasti informačních technologií (IT), poradenství v oblasti počítačového softwaru, poradenství v oblasti počítačových technologií, poradenství v oblasti zabezpečení dat, pronájem počítačového softwaru, převod dat nebo dokumentů z fyzických nosičů na elektronická média, software jako služba (SaaS), tvorba počítačového softwaru, tvorba počítačových systémů, údržba počítačového softwaru, ukládání elektronických dat, vývoj softwaru v rámci softwarového publikování.  
(730) **Zisler s.r.o.**, Skřivanová 235/8, Plzeň, 30100, CZ  
(740) JUDr. Bc. Rudolf Kožušník, advokát, Šumavská 1085/12, Praha 2, 12000

(210) **O-551092**  
(220) 12.10.2018  
(320) 12.10.2018  
(511) 35, 41, 44  
(540)



(510) (35) umístování personálu, umístování personálu na dobu určitou, umístování personálu na stálý pracovní poměr, management personálu, výběr personálu, personální poradenství, personalistické služby, nábor

počítačového personálu, nábor leteckého personálu, zajišťování administrativního personálu, sběr personálních informací, nábor pozemního letištního personálu, nábor pomocného kancelářského personálu, pomoc v personálním řízení, poradenské služby ohledně umístění personálu, management personálu pro reklamní účely, služby náboru pomocného kancelářského personálu, výběr personálu pro třetí osoby, řízení lidských zdrojů marketingového personálu, personální řízení a zaměstnanecké poradenství, poradenství v oblasti personálního managementu, konzultace v oblasti personálního managementu, reklamní služby v oblasti náboru personálu, nábor technického personálu na dobu určitou, odborné poradenství v oblasti personálního řízení, řízení lidských zdrojů personálu zabývajícího se prodejem, poradenské služby týkající se zaměstnání personálu zpracovávajícího data, služby pracovních agentur pro personál v běžných kancelářských funkcích, služby personální agentury vztahující se k průmyslu s elektronikou, konzultační a poradenské služby vztahující se k personálnímu řízení, zajišťování dočasných pomocných kancelářských zaměstnanců, zprostředkování zaměstnání, služby v oblasti zaměstnávání sekretářek, přemísťování zaměstnanců, přeložení zaměstnanců, umístování zaměstnanců, vyhledávání zaměstnanců, nábor zaměstnanců, poradenství pro personální a pracovní uplatnění, plánování vytíženosti zaměstnanců, nábor stálých zaměstnanců, testování dovedností zaměstnanců, posuzování požadavků zaměstnanců, poskytování informací o zaměstnání, zprostředkování zaměstnání pro chůvy, konzultační služby v oblasti náboru zaměstnanců, inzerce pro nábor zaměstnanců, konzultační služby při zprostředkování zaměstnání, zajišťování zaměstnanců věnujících se prodeji, služby v oboru náboru zaměstnanců, zajišťování zaměstnanců na smluvní prodej, nábor zaměstnanců na dobu určitou, pohovory za účelem náboru zaměstnanců, služby v oblasti přerazování zaměstnanců, konzultace v oblasti přijímání zaměstnanců, poradenství v oblasti umístování zaměstnanců, realizace motivačních programů pro zaměstnance, manažerské poradenství ohledně náboru zaměstnanců, poradenské služby vztahující se k zaměstnání, poradenská činnost v oblasti zprostředkování zaměstnání, provádění testů pro určení způsobilosti pro zaměstnání, pomoc při náboru a umístování zaměstnanců, vyhledávání pracovních míst, služby agentury zabývající se náborem zaměstnanců, nábor zaměstnanců do vysokých vedoucích funkcí, administrativní služby spojené s přemísťováním zaměstnanců, agentury pro zprostředkování práce a nábor zaměstnanců, konzultační a poradenské služby týkající se zaměstnanosti; (41) personální koučink (školení), školení personálu ve finanční sféře, vzdělávací služby ve formě personalizovaného vzdělávání, školení personálu v dovednostech týkajících se kancelářských systémů, školení personálu v dovednostech týkajících se zpracování textu, konzultační služby související se vzděláváním a školením vedoucích pracovníků a personálu, školení zaměstnanců, školení zaměstnanců o používání elektronických zařízení, školení zaměstnanců v oblasti maloobchodního prodeje, konzultační služby vztahující se ke školení zaměstnanců, školení vztahující se k dovednostem potřebným pro zaměstnání; (44) služby zdravotnického personálu.

(591) Barevná  
(730) **LIDEX s.r.o.**, Řipská 1095/1, Praha 10, Vinohrady, 10100, CZ

(210) **O-551128**  
(220) 15.10.2018  
(320) 15.10.2018  
(511) 10  
(540)

### EXTREMITER

(510) (10) lékařské přístroje a nástroje, elektronické lékařské přístroje, lékařské přístroje pro vakuově-kompresní terapii, lékařské přístroje pro prokrvení končetin, lékařské diagnostické přístroje, lékařské přístroje na analýzu, lékařské terapeutické přístroje a nástroje, terapeutické přístroje obsahující masážní zařízení, terapeutické přístroje na posilování těla.  
(730) **EMBITRON s.r.o.**, č. p. 290, Vochov, 33023, CZ  
(740) Ing. Jiří Střelák, patentový zástupce, Šumberova 42, Praha 6, 16200

(210) **O-551139**  
(220) 16.10.2018  
(320) 16.10.2018  
(511) 24, 25, 35  
(540)

**ddsport**

(510) (24) látky, textilie, vlajky, praporky (textilní), ručníky, podložky (textilní), textilní zboží používané jako lůžkoviny; (25) oděvy a obuv, sportovní oblečení, dresy, bundy, vesty, tepláky, šortky, šály, šátky, rukavice, ponožky a podkolenky, potítka, čepice, kšiltovky; (35) maloobchodní a velkoobchodní činnost s výrobky výše uvedenými ve tř. 24 a 25, zprostředkovatelská činnost v oblasti obchodu a služeb k obchodním účelům týkající se výrobků výše uvedených ve tř. 24 a 25, odborné obchodní poradenství, pomoc při řízení obchodní činnosti, kopírování dokumentů, reklama a propagační činnost, reklama on-line v počítačové síti, inzerce, návrhy reklamních materiálů, navrhování reklamních log, kreslení návrhů pro reklamní účely, vyhledávání informací v počítačových souborech, poskytování obchodních informací a obchodních služeb pomocí Internetu, služby v oblasti obchodní správy vztahující se k internetovému prodeji, prezentace zboží a služeb, obchodní management, marketingový průzkum.  
(730) **Dokoupilová Dana**, Dubany 64, Vrbátky, 79812, CZ  
(740) Ing. Pavel Nádvořík s.r.o., Sokola Tůmy 1099/1, Ostrava, Hulváky, 70900

(210) **O-551170**  
(220) 16.10.2018  
(320) 16.10.2018  
(511) 25, 36, 41  
(540)

 **Realitní Páni**

(510) (25) klobouky, kloboučky, plážové klobouky, malé klobouky, módní klobouky, plstěné klobouky, koktejlové klobouky, slaměné klobouky, kožešinové klobouky, kloboukové konstrukce; (36) realitní kancelář, realitní agentura, služby realitní kanceláře, majetkové investice (realitní), nemovitostní (realitní) konzultační služby, služby nemovitostní (realitní) služby, pojišťovací a realitní služby, finanční a realitní oceňování, služby realitních kanceláří na pronájem pozemků, služby realitních kanceláří na pronájem budov, služby realitní kanceláře v oblasti rezidenčních nemovitostí, služby realitních kanceláří v oblasti komerčních nemovitostí, služby realitní kanceláře pro prodej a pronájem budov, správa (správa pozemků, správa nemovitostí), správa majetku, správa budov, správa pozemků; (41) výroba audiovizuálních nahrávek, pronájem audiovizuálního vybavení, audiovizuální ukázkové prezentace, zvuková, obrazová a multimediální produkce a fotografie.  
(591) Barevná  
(730) **Happy citizen s.r.o.**, Hábova 1567/14, Praha 5, Stodůlky, 15500, CZ

(210) **O-551181**  
(220) 17.10.2018  
(320) 17.10.2018  
(511) 35, 36, 38, 41, 42, 43  
(540)

**BIGsmall**

(510) (35) prodej konzolových her a arkádových herních systémů; (36) vydávání hodnotových poukázek v souvislosti s věrnostními programy pro zákazníky, vydávání hodnotových poukázek v souvislosti s motivačními programy, vydávání hodnotových poukázek jako odměn za zákaznickou věrnost, vydávání hodnotových poukázek ve formě dárkových poukázek, vydávání hodnotových poukázek jako součást zákaznického pobídkového programu, vydávání poukázek používaných jako peníze, vydávání dárkových certifikátů, kterými je pak možné platit za zboží nebo služby, vydávání karet s uloženou hodnotou; (38) poskytování on-line fór pro komunikaci v oboru elektronických her, poskytování online chatových fór za účelem přenosu zpráv mezi počítačovými uživateli, poskytování on-line chatových místností a elektronických vývěsek pro přenos zpráv mezi uživateli, poskytování telekomunikačních připojení k internetu v prostředí kavárny; (41) herní služby poskytované prostřednictvím komunikace přes počítačové terminály nebo mobilní telefony, herny, organizování aktivit elektronického sportu, organizování her s účastí publika, organizování rekreačních turnajů, organizování zábavních akcí zaměřených na hraní v kostýmech (cosplay), pořádání lig virtuálních sportů, poskytování arkádových her v oblasti virtuální reality, poskytování her, poskytování her prostřednictvím počítačového systému, poskytování heren, poskytování herních prostor a zařízení pro děti, poskytování informací hráčům o stavu jejich herního skóre prostřednictvím webových stránek, poskytování informací o zábavě a zábavních akcích prostřednictvím on-line sítí a internetu, poskytování on-line informací o strategiích počítačových her a videoher, poskytování online informací v oblasti zábavy týkající se počítačových her, poskytování počítačových her přístupných pro uživatele sítě, poskytování prostor pro trávení volného času, poskytování prostorů na zábavu, poskytování zábavních prostor a zařízení, poskytování zařízení pro zábavní účely, poskytování zařízení pro elektronické sporty, pronájem herních přístrojů a zařízení, pronájem herního vybavení, pronájem videoher, pronájem videoherních konzolí, pronájem videoherního zařízení, pronájem zábavních strojů a zařízení, provozování heren, půjčování herního vybavení, služby heren, služby fanclubů, služby v oblasti arkádových her, služby v oblasti elektronických her, služby v oblasti her pro účely zábavy, organizování soutěží, organizování zábavních soutěží, pořádání a vedení soutěží, pořádání soutěží pro zábavní účely, pořádání sportovních turnajů, konzolová a arkádová herna pro zaregistrované členy, pořádání turnajů v hraní konzolových, arkádových a počítačových her pro zaregistrované členy, pronájem konzolových her a arkádových herních systémů; (42) elektronické ukládání zábavního mediálního obsahu, hosting on-line prostorů pro vedení interaktivních diskusí, poskytování dočasného používání on-line softwaru bez možnosti stažení pro správu databází, poskytování dočasného používání webového softwaru, poskytování dočasného používání on-line softwaru bez možnosti stažení pro import a správu dat, poskytování dočasného používání on-line softwaru bez možnosti stažení pro správu inventáře, poskytování dočasného použití softwaru bez možnosti stažení, poskytování dočasného použití on-line softwaru bez možnosti stažení pro správu informací, poskytování dočasného používání on-line softwaru bez možnosti stažení pro přenos informací, poskytování dočasného použití on-line softwaru bez možnosti stažení ke správě databází, poskytování dočasného používání on-line softwaru bez možnosti stažení na zpracování elektronických plateb, poskytování on-line softwaru bez možnosti stažení pro správu databází, poskytování softwaru on-line bez možnosti stažení k použití při komunikaci, programování softwaru pro správu inventáře, pronájem počítačového herního softwaru, pronájem počítačového softwaru, pronájem počítačového softwaru a programů, pronájem softwaru, pronájem softwaru na zpracování dat, pronájem softwaru počítačových databází, pronájem softwaru pro import a správu dat; (43) bary nabízející ovocné nápoje, bary, kavárny, podávání jídel a nápojů pro hosty, služby čajoven.  
(730) **Maselli Lukáš Ing.**, Preslova 668/10a, Brno, Stránice, 60200, CZ



(210) **O-551183**  
(220) 17.10.2018  
(320) 17.10.2018  
(511) 35, 41, 43  
(540)



(510) (35) marketing zboží a služeb pro třetí osoby, produktový marketing, partnerský marketing, propagační marketing, cílený marketing, marketingová asistence, marketingové poradenství, marketingové analýzy, marketingový průzkum, marketingové konzultační služby, služby marketingové agentury, obchodní marketingové služby, příprava marketingových plánů, provádění marketingových studií, plánování marketingových strategií, správa v oblasti marketingu, reklama, marketing a propagační služby, online reklamní a marketingové služby, šíření reklamních, marketingových a propagačních materiálů, konzultační služby v oboru reklamy, propagace a marketingu, maloobchodní a velkoobchodní služby v oblasti potravin, služby bezobslužný maloobchodních prodejen potravin, maloobchodní a velkoobchodní zásilkové služby týkající se potravin, maloobchodní a velkoobchodní služby týkající se potravin poskytované prostřednictvím katalogů, pomoc při komercializaci zboží v rámci frančizových smluv, marketingové služby v oblasti restaurací, online objednávkové služby odnášky jídla z restaurací a jeho donášky, řízení obchodní činnosti restaurací, řízení restaurací pro třetí osoby, pomoc v oblasti obchodního řízení při zakládání a provozování restaurací, podnikatelské poradenství týkající se franšiz restaurací, obchodní poradenské služby týkající se ke zřizování a provozování restaurací; (41) tlumočnické a překladatelské služby, školicí služby v oblasti maloobchodního marketingu, služby v oblasti přednášek vztahujících se k marketingovým dovednostem, školicí kurzy strategického plánování v oblasti reklamy, propagace, marketingu a obchodu, školení v oblasti prezentace potravin, školení v manipulaci s potravinami, vzdělávací služby v oblasti poskytování restauračních služeb; (43) restaurace (služby), samoobslužné restaurace, restaurace s odnosem jídel s sebou.

(591) Barevná  
(730) **Miaco Invest Group s.r.o.**, Janouchova 659/11, Praha 4, Háje, 14900, CZ  
(740) Advokátní kancelář CINK a partneři, s. r. o., Mgr. Ing. Pavel Cink, Velešlavínova 363/33, Plzeň, Vnitřní Město, 30100

(210) **O-551205**  
(220) 18.10.2018  
(320) 18.10.2018  
(511) 6, 7, 40  
(540)



(510) (6) konstrukce kovové, a to konstrukce stavební pro instalaci mobilních nebo stacionárních technologických zařízení pro zemědělství a pro potravinářství, kovové konstrukce sil, zásobníků a dopravníků, kovové konstrukce střech a nadstřešení, kovové stavební materiály, zámečnické výrobky a potřeby, atypické zámečnické výrobky, kování stavební i nábytkové, okna, dveře a zárubně z kovu, bezpečnostní a protipožární pancéřové dveře a okna, klempířské výrobky a potřeby kovové, hřebíky, šrouby, vruty, matice, podložky, litinové sloupky, litinové mříže a jiné litinové stavební prvky a doplňky, trezory, kovové skříně a schránky, kovové výrobky, a to rámy, trámy, mříže, žebříky, dveře, okna, ohýbané profily z plechu, protlačované profily, stavební materiál z válcovaného a

litého kovu, řetězy (s výjimkou hnacích řetězů pro vozidla), kovové železářské zboží, kovové nádoby a kovové výrobky určené pro přepravu materiálů, kovové formy, kovové informační a reklamní tabule, kovové nezpracované a polo zpracované materiály; (7) stroje pro zpracování materiálů, manipulační zařízení, stroje pro kovovýrobu, zařízení na svařování a pájení, stroje pro řezání, vrtání, broušení a úpravu povrchu materiálů, stroje pro dřevozpracující průmysl, stroje pro lisování, obráběcí stroje, jednorúčelové stroje na zakázku; (40) zámečnické práce na zakázku, zpracování kovů laserem a metodou NIBL, zpracování kovů a kovových plechů tvářením, obráběním, řezáním, zušlechťováním, zpracování dřeva obráběním, řezáním, ohýbáním.

(591) Barevná  
(730) **ZAPE spol. s r.o.**, U rybníka 231, Opatovice, 75356, CZ  
(740) Ing. Petr Soukup, tř. Svobody 43/39, Olomouc, 77900

(210) **O-551225**  
(220) 18.10.2018  
(320) 18.10.2018  
(511) 35, 39  
(540)



(510) (35) reklama, propagace, řízení obchodní činnosti, obchodní administrativa, kancelářské práce; (39) doprava, balení a skladování zboží, organizování cest.

(591) Barevná  
(730) **Erstgrain s.r.o.**, Denisova 585, Jičín, Valdické Předměstí, 50601, CZ

(210) **O-551233**  
(220) 19.10.2018  
(320) 19.10.2018  
(511) 9, 14  
(540)

**SILENTBAND**

(510) (9) počítače, přístroje pro záznam, převod, reprodukci zvuku nebo obrazu; (14) hodinky, hodinářské potřeby.  
(730) **Nišev Radek**, Kašparova 520, Liberec, Liberec XXV-Vesec, 46312, CZ

(210) **O-551234**  
(220) 19.10.2018  
(320) 19.10.2018  
(511) 33, 35, 40  
(540)



(510) (33) alkoholické nápoje všeho druhu v rámci této třídy, alkoholické extrakty, míchané alkoholické nápoje, alkoholické koktejly, lihoviny, likéry, pálenky, alkoholické nápoje obsahující ovoce, vína všeho druhu, alkoholické nápoje s obsahem vína, aperitivy, alkoholické výtažky z ovoce, dezertní vína, vinné stříky a jiné nápoje z vína, alkoholické esence, alkoholové extrakty; (35) zprostředkování obchodu, maloobchodní a

velkoobchodní činnost, nákup a prodej, provozování e - shopu, export - import - vše ve vztahu k výrobkům výše uvedeným ve třídě 33 a k reklamním předmětům všeho druhu, reklamním, výukovým a informačním materiálům, etiketám, tiskárenským výrobkům, papírenskému zboží, papírovým a plastovým obalům, obálkám a taškám z papíru a plastů, reklama, propagace, inzerce, marketing, řízení obchodní činnosti, obchodní administrativa, kancelářské práce, obchodní partnerství, styk s veřejností, vytváření, vydávání a psaní reklamních, propagačních a inzertních textů a publikací; (40) vinařství – zakázková výroba vína, zpracování vinných hroznů, úprava surovin pro výrobu nápojů, výroba moštů a dalších produktů pro výrobu vína a vinných nápojů, zcelování vína, výroba alkoholických, nízkoalkoholických a nealkoholických nápojů.

(730) **VINECO - Vinné sklepy Chomutov s.r.o.**, Lipská 2023, Chomutov, 43003, CZ

(740) Ing. Michal Jupa, patentový zástupce, Na Baních 1385, Praha 5 - Zbraslav, 15600

(210) **O-551238**

(220) 19.10.2018

(320) 19.10.2018

(511) 16, 20, 35, 36

(540)



(510) (16) časopisy, publikace, kalendáře, plakáty, reklamní materiály spadající do třídy 16, tiskopisy; (20) tabule vývěsné nekovové, tabule reklamní nekovové; (35) poskytování informací pojištěncům o obchodních aktivitách, vydávání reklamních textů, reklama a propagace, rozhlasová reklama, televizní reklama, rozšiřování reklamních materiálů, marketing; (36) provádění veřejného zdravotního pojištění, poskytování a zprostředkování dalšího smluvního pojištění a připojištění sjednaného zejména v návaznosti na pojištění výloh zdravotní péče přesahující rozsah péče hrazené z veřejného zdravotního pojištění, výběr pojistného na zdravotní pojištění, včetně kontroly výběru, kontrola využívání a poskytování péče z veřejného zdravotního pojištění v jejím objemu a kvalitě, včetně dodržování cen u smluvních zdravotnických zařízení a pojištěnců, úhrady nákladů zdravotní péče hrazené z veřejného zdravotního pojištění, která byla poskytnuta zdravotnickými zařízeními na území ČR, na území států EU a zdravotnickými zařízeními na základě mezinárodních smluv, poskytování informací pojištěncům v oblasti pojišťovnictví.

(591) Barevná

(730) **Revírní bratrská pokladna, zdravotní pojišťovna**, Michálkovičká 967/108, Ostrava, Slezská Ostrava, 71000, CZ

(740) ROWAN LEGAL, advokátní kancelář s.r.o., JUDr. Josef Donát LLM, advokát, Na Pankráci 1683/127, Praha 4, Nusle, 14000

(210) **O-551240**

(220) 19.10.2018

(320) 19.10.2018

(511) 25, 35, 41

(540)



(510) (25) oděvy, zejména sportovní oděvy; (35) propagační činnost, reklama; (41) sportovní a kulturní aktivity.

(730) **RunBo Team z.s.**, Souběžná 1581, Liberec XXX, Vratislavice nad Nisou, 46311, CZ

(740) Mgr. Marcela Kleinová, M. Švabinského 22, Jablonec nad Nisou, 46605

(210) **O-551241**

(220) 19.10.2018

(320) 19.10.2018

(511) 33, 35, 40

(540)



(510) (33) alkoholické nápoje obsahující ovoce, vína všeho druhu, alkoholické nápoje s obsahem vína, aperitivy, alkoholické výtažky z ovoce, dezertní vína, vinné stříky a jiné nápoje z vína, alkoholické esence, alkoholové extrakty; (35) zprostředkování obchodu, maloobchodní a velkoobchodní činnost, nákup a prodej, provozování e - shopu, export - import - vše ve vztahu k výrobkům výše uvedeným ve třídě 33; (40) vinařství - zakázková výroba vína, zpracování vinných hroznů, úprava surovin pro výrobu nápojů, výroba moštů a dalších produktů pro výrobu vína a vinných nápojů, zcelování vína, výroba alkoholických, nízkoalkoholických a nealkoholických nápojů.

(730) **VINECO - Vinné sklepy Chomutov s.r.o.**, Lipská 2023, Chomutov, 43003, CZ

(740) Ing. Michal Jupa, patentový zástupce, Na Baních 1385, Praha 5 - Zbraslav, 15600

(210) **O-551315**  
(220) 23.10.2018  
(320) 23.10.2018  
(511) 11, 35  
(540)



(510) (11) zařízení na osvětlování, vytápění, výrobu páry, vaření, chlazení, sušení, ventilaci, rozvod vody a zařízení pro sanitární účely; (35) reklama, propagace, řízení obchodní činnosti, obchodní administrativa, kancelářské práce, všechny výše uvedené služby v souvislosti s výrobky třídy 11.  
(730) **Mayfair Capital Resources Limited**, Tower A, New Trade Plaza, 6, On Ping Street, Shatin, N.T., CN  
(740) INPROCHES Patentová a známková kancelář, Mgr. Alžběta Jurtíková, patentová zástupkyně, Mezírka 1, Brno, 60200

(210) **O-551325**  
(220) 23.10.2018  
(320) 23.10.2018  
(511) 35, 40, 43  
(540)

**DVA KOHOUTI**

(510) (35) maloobchodní i velkoobchodní prodej piva a nápojů alkoholických i nealkoholických, potravin, hotových pokrmů; (40) pivovarnické služby, vaření piva; (43) podávání nápojů v pivnicích s vlastním pivovarem, poskytování jídla a nápojů, dočasné ubytování, pivnice, pohostinství (služby), příprava jídel, restaurace (služby), zásobování (catering), hotely, ubytovny a penziony, prázdninové a turistické ubytování, poskytování prostor pro pořádání akcí, dočasných kancelářských prostor a prostor pro jednání.  
(730) **Ambiente Franchise, s.r.o.**, U Krbu 3091/37, Praha 10, Strašnice, 10000, CZ  
(740) Dana Lukajová, patentová zástupkyně, Voršilská 10, Praha 1, Nové Město, 11000

(210) **O-551360**  
(220) 24.10.2018  
(320) 24.10.2018  
(511) 16, 35, 41  
(540)

**!Barvy**  
PROFI

(510) (16) tiskoviny, fotografie, katalogy, časopisy a jiná periodika, archy, brožury, propagační publikace; (35) propagační činnost, reklama, obchodní administrativa, inzerce, grafická úprava pro reklamní účely; (41) nakladatelské služby, služby vydavatelské.  
(730) **IPROFFI s.r.o.**, Tachovské náměstí 90/2, Praha 3, 13000, CZ  
(740) JUDr. Kristína Karešová, advokátka, Bílkova 132/4, Praha 1, Josefov, 11000

(210) **O-551361**  
(220) 24.10.2018  
(320) 24.10.2018  
(511) 16, 35, 41  
(540)

**>>Obklady**  
PROFI

(510) (16) tiskoviny, fotografie, katalogy, časopisy a jiná periodika, archy, brožury, propagační publikace; (35) propagační činnost, reklama, obchodní administrativa, inzerce, grafická úprava pro reklamní účely; (41) nakladatelské služby, služby vydavatelské.  
(730) **IPROFFI s.r.o.**, Tachovské náměstí 90/2, Praha 3, 13000, CZ  
(740) JUDr. Kristína Karešová, advokátka, Bílkova 132/4, Praha 1, Josefov, 11000

(210) **O-551362**  
(220) 24.10.2018  
(320) 24.10.2018  
(511) 16, 35, 41  
(540)

**Podlahy**  
PROFI

(510) (16) tiskoviny, fotografie, katalogy, časopisy a jiná periodika, archy, brožury, propagační publikace; (35) propagační činnost, reklama, obchodní administrativa, inzerce, grafická úprava pro reklamní účely; (41) nakladatelské služby, služby vydavatelské.  
(730) **IPROFFI s.r.o.**, Tachovské náměstí 90/2, Praha 3, 13000, CZ  
(740) JUDr. Kristína Karešová, advokátka, Bílkova 132/4, Praha 1, Josefov, 11000

(210) **O-551399**

(220) 25.10.2018

(320) 25.10.2018

(511) 12

(540)

## KLEMENT

(510) (12) vozidla, dopravní prostředky pro pohyb po zemi, vodě nebo vzduchem.

(730) **ŠKODA AUTO a.s.**, tř. Václava Klementa 869, Mladá Boleslav, Mladá Boleslav II, 29301, CZ

(210) **O-551400**

(220) 25.10.2018

(320) 25.10.2018

(511) 12

(540)

## LAURIN

(510) (12) vozidla, dopravní prostředky pro pohyb po zemi, vodě nebo vzduchem.

(730) **ŠKODA AUTO a.s.**, tř. Václava Klementa 869, Mladá Boleslav, Mladá Boleslav II, 29301, CZ

(210) **O-551407**

(220) 26.10.2018

(320) 26.10.2018

(511) 35, 39, 40

(540)

## MEGAHOO

(510) (35) administrativní služby, aktualizace a údržba dat v počítačových databázích, aktualizace reklamních materiálů, aranžování výkladů, cílené zasílání reklamních materiálů, cílený marketing, grafická úprava pro reklamní účely, marketing, modeling pro reklamní účely nebo podporu prodeje, marketing v rámci softwarového publikování, návrh reklamních materiálů, obchodní informace a rady pro spotřebitele ve výběru produktů a služeb, obchodní průzkum, obchodní zprostředkovatelské služby, poptávky, PPC reklama, prezentace výrobků v komunikačních médiích pro účely maloobchodu, propagace, předvádění zboží, reklama, sestavování katalogů informací pro obchodní či reklamní účely, šíření reklamních materiálů, šíření vzorků, venkovní reklama, zásilková reklama, zprostředkování reklamy; (39) balení zboží, dárkové balení, dodávka zboží poštou, uskladnění zboží; (40) apretace textilií, barvení látek, barvení textilií, fotosazba, hlubotisk, nepromokavá úprava látek, prošívání, tisk fotografií, tisk vzorů, úprava látek, úpravy oděvů.

(730) **Podhradský Pavel**, Josefa Hory 2556, Teplice, 41501, CZ

(210) **O-551426**

(220) 26.10.2018

(320) 26.10.2018

(511) 38, 42, 45

(540)



**Seznamka**  
pro páry.cz

(510) (38) telekomunikační služby, elektronická pošta, telefonní komunikace, počítačová komunikace, posílání zpráv, poskytování internetových diskusních fór a online fór, služby elektronické nástěnky, poskytování přístupu k databázím, poskytování uživatelského přístupu ke globální

počítačové sítě, přenos digitálních souborů, přenos zpráv a obrazových informací pomocí počítače, videokonferenční služby; (42) elektronické ukládání dat; hosting webových stránek; (45) on-line služby sociálních sítí, seznamovací služby, internetové seznamovací služby.

(730) **Adentech s.r.o.**, Lindnerova 1610/4, Praha 8, Libeň, 18000, CZ

(210) **O-551460**

(220) 29.10.2018

(320) 29.10.2018

(511) 3, 5, 10

(540)

## WENZYM

(510) (3) neléčivé kosmetické a toaletní přípravky, kosmetické přípravky, parfumerie, přípravky pro osobní hygienu, mycí přípravky pro intimní hygienu nebo deodoranční použití (toaletní potřeby), sprchové přípravky pro intimní hygienu, čistící ubrousky pro dámskou intimní hygienu, hydratační krémy, vody a gely; (5) potravinové doplňky, přípravky pro intimní hygienu žen, hygienické výrobky pro léčebné účely, hygienické tampóny, hygienické vložky, farmaceutické krémy, tělové gely pro farmaceutické účely; (10) masážní přístroje, přístroje, zařízení a pomůcky pro sexuální aktivity.

(730) **Slípka Václav Mgr., advokát**, Kaprova 42/14, Praha 1, 11000, CZ

(210) **O-551469**

(220) 29.10.2018

(320) 29.10.2018

(511) 9

(540)

## WG-80

(510) (9) přístroje pro noční vidění, lovecká optika, dalekohledy, termovizní přístroje pro noční vidění, videokamery, fotoaparáty, brýle, laserové detektory předmětů, objektivy pro astrofotografii, detektory magnetických předmětů, zvětšovací čočky, mikroskopy, oční čočky, optické přístroje a nástroje, očné čočky pro displeje připevňované na přilby, optická vlákna, optické filtry, optické kontrolní nástroje, optické čočky, optické profilače, optické čtečky, optické reflektory, optické skenery, optická čidla, optické závěrky, optické signální kabely, periskopy, pomůcky na ochranu očí, reflektory (na teleskopy), zaměřovací dalekohledy pro stříelné zbraně, stereoskopy, teleskopy, stativy pro fotografické přístroje, zesilovače obrazu zbytkového světla, příslušenství pro všechno výše uvedené, jmenovitě baterie, síťové nabíječky, sáčky, návlačky a svorky.

(730) **Liška Martin**, Vidoulská 760/4, Praha 5, 15800, CZ

(210) **O-551496**

(220) 30.10.2018

(320) 30.10.2018

(511) 3, 24, 25

(540)

## LUKAS MACHACEK

(510) (3) parfumerie a vonné přípravky, přípravky pro osobní hygienu a kosmetické přípravky, parfémovaná mléka (toaletní přípravky); (24) textilie, látky; (25) obuv, oděvy, pokrývky hlavy.

(730) **Macháčková Eva**, Na Trati 218/82, Olomouc, 77900, CZ

(210) **O-551500**

(220) 30.10.2018

(320) 30.10.2018

(511) 1, 7, 42

(540)



(510) (1) tiskařské chemikálie, chemické výrobky určené pro tisk, chemické výrobky k použití při výrobě tiskařských barev, ředidla k průmyslovému



použití; (7) popisovací stroje k průmyslovým účelům a jejich příslušenství, laserové popisovací stroje k průmyslovým účelům a jejich příslušenství, mikrouderové popisovací stroje k průmyslovým účelům a jejich příslušenství, inkoustové popisovací stroje k průmyslovým účelům a jejich příslušenství, kontaktní i bezkontaktní popisovací stroje k průmyslovým účelům a jejich příslušenství, tiskařské stroje a jejich příslušenství, průmyslové tiskařské stroje a jejich příslušenství, barvicí zařízení pro tiskařské stroje; (42) vývoj popisovacích strojů k průmyslovým účelům, výzkum vztahující se k počítačové automatizaci průmyslových procesů.

- (591) Barevná  
(730) **TECHMEN CZ, a.s.**, Žitavského 502, Praha 5, Zbraslav, 15600, CZ  
(740) artpatent, advokátní kancelář s.r.o., Mgr. Tomáš Bejček advokát, Dukelských hrdinů 976/12, Praha 7, Holešovice, 17000

(210) **O-551502**

- (220) 30.10.2018  
(320) 30.10.2018  
(511) 6, 7, 9  
(540)

**WELDO**

(510) (6) svařovací a pájecí materiály, tyčinky (kovové) pro svařování a pájení, kovové pláty na svařování, svařovací a pájecí tyče, kovy na svařovací litiny, svařovací a pájecí dráty (kovové), pájecí a svařovací kovové pruty, včetně prutů ze slitin oceli a titanu, pájky pro svaření, kovové nádoby a kovové výrobky určené pro přepravu a obalové materiály; (7) stroje a zařízení na upevňování a spojování, na zpracování materiálů, zařízení na svařování a pájení, svařovací stroje, roboti na svařování, stroje na svařování drátů, plynové přístroje pro svařování, elektrické stroje a zařízení na svařování kovu, stroje ke svařování plastických hmot, obloukové svařovací přístroje, laserové svařovací přístroje, elektrorody pro svařovací stroje, jednosloupé svařovací lisy, regulátory k použití ve svařecích strojích, stroje a zařízení pro řezání, vrtání, broušení, ostření a úpravu povrchů, svařovací hořáky (na plyn), elektrické svařovací hořáky, řezací hořáky, termické hořáky, laserové řezací hořáky; (9) transformátory a usměrňovače proudu, svařovací transformátory, osobní bezpečnostní ochranné výrobky, zejména chrániče očí, brýle, ochranné čočky, svařecí brýle, svařecí přilby, svařecí helmy a masky, svařecí ochranné štíty, ochranné rukavice, ochranné svařecí oděvy, svařecí inventory, respirátory na filtraci vzduchu, přístroje a nástroje elektrické a optické pro kontrolu svarových či pájených kovů, výrobky pro svařování spojené s elektrickým vedením, zejména uzemňovací svorky, kabelové spojky a kryty svorek elektrického vedení, svařovací zástěny, svařovací roušky, zátky do uší, elektronické chrániče uší.

- (730) **WELDING Ostrava - WELDO s.r.o.**, Teslova 1118, Ostrava, 70200, CZ  
(740) Ing. Pavel Nádvorník s.r.o., Sokola Tůmy 1099/1, Ostrava, Mariánské Hory, 70900

(210) **O-551508**

- (220) 31.10.2018  
(320) 31.10.2018  
(511) 35, 36  
(540)

 **Broker Team a.s.**

„Vždy na Vaší straně“

(510) (35) propagační činnost, reklama, pomoc při řízení obchodní činnosti, obchodní administrativní práce, kancelářské práce, a to obchodní management a podnikové poradenství, obchodní a podnikatelské informace a poskytování těchto informací jiným subjektům, obchodní nebo podnikatelský průzkum, marketingové služby; (36) pojištění, finanční, peněžní a nemovitostní služby, a to služby pojišťovacího agenta a makléře, uzavírání pojistných smluv, zprostředkování pojištění, konzultační služby v pojišťovnictví, finanční konzultační služby zahrnující elektronické finanční služby, elektronické finanční analýzy a informace, elektronické finanční odhady a oceňování, zprostředkovatelské nemovitostní služby, služby realitní

kanceláře, správa nemovitostí, pronájem nemovitostí, bytů, domů a nebytových prostor, spadající do této třídy.

- (591) Barevná  
(730) **Broker Team a.s.**, Ovocný trh 572/11, Praha 1, Staré Město, 11000, CZ  
(740) PatentCentrum Sedlák & Partners s.r.o., Husova tř. 1847/5, České Budějovice, České Budějovice 3, 37001

(210) **O-551509**

- (220) 31.10.2018  
(320) 31.10.2018  
(511) 16, 35, 36, 38, 41, 44  
(540)



(510) (16) tiskoviny všeho druhu, noviny, časopisy, periodika, knihy, učebnice, učební pomůcky (s výjimkou přístrojů), křížovky, katalogy, kalendáře, fotografie, papírenské zboží; (35) inzertní činnost, reklamní a propagační činnost, marketing, pronájem reklamních ploch na Internetu, překlad a systemizace informací do počítačové databáze, průzkum veřejného mínění; (36) získávání prostředků pro charitativní účely, poskytování informací vztahujících se k získávání prostředků pro charitativní účely; (38) přenos dat, zpráv a informací, komunikace, šíření elektronických periodik a knih, vše předchozí uvedené prostřednictvím počítačů, elektronických, počítačových, datových a telekomunikačních sítí (zejména prostřednictvím Internetu), poskytování přístupu k databázím, poskytování internetových diskusních fór, přístup k obsahu Internetu, k internetovým stránkám a portálům; (41) výchovná, vzdělávací a zábavná činnost, sportovní a kulturní aktivity, organizování vzdělávacích a zábavných soutěží, organizování a vedení seminářů, organizování kulturních nebo vzdělávacích výstav, obrazové a textové zpravodajství, vydavatelská činnost, nakladatelská činnost, vydávání elektronických knih a časopisů on-line, poskytování on-line elektronických publikací (bez možnosti stažení), nahrávání a vydávání zvukových a zvukově-obrazových záznamů, poskytování informací o výchově a vzdělávání, poskytování informací o možnostech zábavy a o možnostech rekreace, výroba televizních a rozhlasových pořadů, filmová produkce, tvorba a vydávání audiovizuálních děl; (44) poradenské služby v oblasti péče o domácí zvířata.

- (591) Barevná  
(730) **CZECH NEWS CENTER a.s.**, Komunardů 1584/42, Praha 7, Holešovice, 17000, CZ

(210) **O-551510**

- (220) 31.10.2018  
(320) 31.10.2018  
(511) 9, 16, 35, 38, 41  
(540)



(510) (9) data, informace a databáze, nahrané zvukové a zvukově-obrazové záznamy, vše na elektronických, magnetických, optických a jiných nosičích v rámci třídy 9 nebo v elektronických, datových, informačních a

telekomunikačních sítích, elektronická periodika a knihy, stahovatelné počítačové programy, počítačový software, stahovatelné multimediální aplikace; (16) tiskoviny všeho druhu, noviny, časopisy, periodika, knihy, učebnice, učební pomůcky (s výjimkou přístrojů), křížovky, katalogy, papírenské zboží; (35) inzertní činnost, reklamní a propagační činnost, marketing, prezentace výrobků v komunikačních médiích pro účely maloobchodu, pronájem reklamních ploch na Internetu, překlad a systemizace informací do počítačové databáze, zajišťování předplatného novin a časopisů, průzkum trhu, průzkum veřejného mínění, komerční informace a rady pro spotřebitele, služby v oblasti srovnávání cen; (38) přenos dat, zpráv a informací, komunikace, šíření elektronických periodik a knih, vše předchozí uvedené prostřednictvím počítačů, elektronických, počítačových, datových a telekomunikačních sítí (zejména prostřednictvím Internetu), poskytování přístupu k databázím, poskytování internetových diskusních fór, informační služby v oblasti vysílání, elektronických komunikačních sítí a telekomunikačních služeb, přístup k obsahu Internetu, k internetovým stránkám a portálům, televizní vysílání, rozhlasové vysílání, digitální vysílání, vysílání kabelové televize, bezdrátové vysílání; (41) výchovná, vzdělávací a zábavná činnost, sportovní a kulturní aktivity, předprodej vstupenek, organizování vzdělávacích a zábavných soutěží, organizování a vedení seminářů, organizování kulturních a vzdělávacích výstav, obrazové a textové zpravodajství, vydavatelská činnost, vydávání elektronických knih a časopisů on-line, poskytování on-line elektronických publikací (bez možnosti stažení), provozování her on-line, nahrávání a vydávání zvukových a zvukově-obrazových záznamů, poskytování informací o výchově a vzdělávání, poskytování informací o možnostech zábavy a o možnostech rekreace, výroba televizních a rozhlasových pořadů, filmová produkce, tvorba a vydávání audiovizuálních děl.

(730) **CZECH NEWS CENTER a.s.**, Komunardů 1584/42, Praha 7, Holešovice, 17000, CZ

(210) **O-551538**

(220) 31.10.2018

(320) 31.10.2018

(511) 5

(540)

**AZELSAN**

(510) (5) farmaceutika, léčebné a veterinární přípravky.

(730) **XANTIS PHARMA LIMITED**, Lemesou 5, Eurosure Tower, 1st floor, Flat/Office 101, 2112 Nicosia, CY

(740) Rott, Růžička & Guttman, Patentové, známkové a advokátní kanceláře, JUDr. Vladimír Rott, patentový zástupce, Vinohradská 938/37, Praha 2, Vinohrady, 12000

(210) **O-551539**

(220) 31.10.2018

(320) 31.10.2018

(511) 35, 37

(540)



(510) (35) obchodní administrativa; (37) sklenářské služby, instalace, montáž, údržba a opravy skel, oken a žaluzií, instalace pasivní protipožární ochrany.

(591) Barevná

(730) **Ekodoma s.r.o.**, Kamenná 3067/10, Ostrava, Martinov, 72300, CZ

(210) **O-551542**

(220) 31.10.2018

(320) 31.10.2018

(511) 35, 39, 43

(540)

**ŠVARCTRANS**

(510) (35) propagace zájezdů, pobytů a služeb cestovního ruchu; (39) motorová doprava, silniční nákladní (kamionová) přeprava, doprava zboží, přeprava turistů a jejich zavazadel, obstarávání a zprostředkování přepravy turistů a jejich zavazadel, organizování a zprostředkování cestovních zájezdů a cest dopravními prostředky, zajišťování a zprostředkování autobusové dopravy, organizování a zprostředkování výletů, obstarávání ostatních služeb v oblasti dopravy souvisejících s cestováním, zpracování itinerářů pro cestovní účely; (43) služby cestovní kanceláře, zajišťování ubytování a stravování, rezervace ubytování v hotelích, penzionech a jiných ubytovacích zařízeních, obstarávání ostatních služeb v oblasti ubytování a stravování souvisejících s cestováním, zajišťování rekreačních pobytů v oblasti ubytování a stravování turistů.

(730) **ŠVARCTRANS s.r.o.**, U Sloupů 21, Vimperk, 38501, CZ

(740) Mgr. Vladimír Syruček, Voskovcova 1075/49, Praha 5, Hlubočepy, 15200

(210) **O-551543**

(220) 01.11.2018

(320) 01.11.2018

(511) 9, 11

(540)



(510) (9) elektrické regulátory osvětlení, elektrické stmívače; (11) osvětlovací přístroje a zařízení, svítidla, zářivky, žárovky.

(730) **SOLACERA IQ s.r.o.**, Rohle 36, Rohle, 78974, CZ

(740) Mgr. Dagmar Maršíková, advokátka, Ševcovská 3246, Zlín, 76001

(210) **O-551545**

(220) 01.11.2018

(320) 01.11.2018

(511) 9, 42

(540)

**braiins**

(510) (9) nahraný obsah (počítačové programy, data a informace), informační technologie a audiovizuální, multimediální a fotografické přístroje; (42) služby v oblasti informačních technologií.

(730) **Braiins Systems s.r.o.**, Kundratka 2359/17a, Praha 8, Libeň, 18000, CZ

(210) **O-551568**  
(220) 01.11.2018  
(320) 01.11.2018  
(511) 37, 39, 40, 42  
(540)



- (510) (37) výstavba, rekonstrukce a údržba budov, inženýrských sítí a jiných směrových staveb včetně jejich rekonstrukcí a údržby, demolice stavebních objektů, poskytování stavebních informací, vykonávání stavebního dozoru, poskytování stavebního poradenství; (39) poskytování služeb v oblasti provozování nákladní silniční a drážní dopravy, přeprava zboží; (40) likvidace, recyklace a regenerace odpadních materiálů; (42) inženýrské práce ve stavebnictví a inženýrské služby ve stavebnictví, projektování staveb.
- (730) **HROCHOSTROJ a.s.**, K Vápence 2677, Pardubice, Zelené Předměstí, 53002, CZ
- (740) Mgr. Ondřej Florián, advokát, Na Florenci 2116/15, Praha 1, Nové Město, 11000

(210) **O-551569**  
(220) 01.11.2018  
(320) 01.11.2018  
(511) 37, 39, 40, 42  
(540)



- (510) (37) výstavba, rekonstrukce a údržba budov, inženýrských sítí a jiných směrových staveb včetně jejich rekonstrukcí a údržby, demolice stavebních objektů, poskytování stavebních informací, vykonávání stavebního dozoru, poskytování stavebního poradenství; (39) poskytování služeb v oblasti provozování nákladní silniční a drážní dopravy, přeprava zboží; (40) likvidace, recyklace a regenerace odpadních materiálů; (42) inženýrské práce ve stavebnictví a inženýrské služby ve stavebnictví, projektování staveb.
- (730) **HROCHOSTROJ a.s.**, K Vápence 2677, Pardubice, Zelené Předměstí, 53002, CZ
- (740) Mgr. Ondřej Florián, advokát, Na Florenci 2116/15, Praha 1, Nové Město, 11000

(210) **O-551572**  
(220) 01.11.2018  
(320) 01.11.2018  
(511) 3, 8, 44  
(540)

**PRO.** Nails & Beauty

- (510) (3) adstringentní přípravky pro kosmetické účely, antiperspirační mýdla, aromatické látky (éterické oleje), balzámy, pro jiné než pro léčebné účely, barvy na vlasy, bělicí přípravky (odbarvovače) pro kosmetické účely, brusivá, brusné plátno, brusné přípravky, brusný papír, bylinné výtažky pro kosmetické účely, deodorační mýdla, depilační přípravky, depilační vosk, kosmetické přípravky, kosmetické soupravy, krémy na kůži, laky na nehty, lepidla pro kosmetické účely, lesky na rty, líčidla, mýdla, odlakovače nehtů, odličovací přípravky, oleje pro kosmetické účely, ozdobné nálepky na nehty, ozdobné obtisky pro kosmetické účely, pemza, přípravky na líčení, přípravky na odstraňování laku, přípravky na ostření, přípravky pro dodání lesku (leštidla), umělé nehty, umělé řasy, vata pro kosmetické účely, vatové tampóny pro kosmetické účely, vatové tyčinky pro kosmetické účely, vosky na kůži, vyhlazovací kameny; (8) brousky, brusné kameny, brusy (ruční nástroje), čepele (ruční nástroje), čepele nůžek, elektrické manikúrní soupravy, elektrické pilníky na nehty, elektrické strojky na splétání vlasů, epilační pinzety, holicí strojky, elektrické i neelektrické, kleštičky na kůži, kleštičky na nehty, elektrické i neelektrické, kleštičky na řasy, leštičky na nehty, elektrické i neelektrické, násady a rukojeti na ruční nářadí a nástroje, nástroje na leštění (glazování), nástroje na ostření, nástroje na ruční pohon, nástroje na škrábání (ruční nástroje), nástroje na tetování, nástroje na vyřiznutí tvaru (ruční nástroje), nůžky, pilníky na nehty, pinzety, pouzdra na britvy, žiletky, pouzdra na holicí potřeby, ruční frézy, ruční vrtačky na ruční pohon, rydla (ruční nástroje), řezné diamanty (části ručních nástrojů), řezné nástroje (ruční), smirkové brusné kotouče, smirkové pilníky na nehty, soupravy na manikúru, soupravy na pedikúru, strojky na stříhání (ruční nástroje), štípací kleště, tetovací jehly, tvářecí nástroje, uchopovací kleště, vrtáky (součástí ručního nářadí), zastříhovače vousů, žiletky do holicích stříháků; (44) aromaterapie, depilace voskem, fyzioterapie, kadeřnictví, lázeňské služby, manikúra, pedikúra, masáže, pronájem hygienických zařízení, salony krásy, sauny, služby vizážistů, solária, tělový piercing, tetování, péče o hygienu a krásu lidí, modeláž nehtů, konzultace v kosmetickém oboru, oboru krásy a péče o hygienu, poradenství k zdravému životnímu stylu.
- (591) Barevná
- (730) **Phung Thi Khuyen**, Stará Stodůlecká 509/2, Praha 5, 15800, CZ
- (740) AK NGUYEN, Mgr. Dieu Huyen Tranová, Myslíkova 171/31, Praha 1, 11000

(210) **O-551573**  
(220) 01.11.2018  
(320) 01.11.2018  
(511) 29, 30, 32  
(540)

**MIXITELLA**

- (510) (29) zpracované ovoce, houby a zelenina (včetně ořechů a luštěnin), želé, džemy, kompoty, ovocné, ořechové a zeleninové pomazánky, arašídová pasta, aromatizované ovoce, chuťovky na bázi kokosu, chuťovky na bázi mléka, chuťovky na bázi sušeného ovoce, chuťovky na bázi zeleniny, fermentované ovoce, fermentovaná zelenina, glazované ovoce, jedlá semena, jedlé květiny, zpracované, jedlé kytice ze zpracovaného ovoce, jedlé mořské řasy, jedlé ořechy, jedlé plátky sušené chaluhy [tororo-kombu], kandované ovoce, kandované ořechy, kokosové lupínky, koncentrovaná zeleninová šťáva jako potravina, konzervované ovoce, konzervované ořechy, kořeněné ořechy, mleté ořechy, mražené zelenina, mražené ovoce, nakládané ovoce, náplně do moučníků na bázi ovoce, náplně do ovocných koláčů, náplň do pečiva [konzervované ovoce], ochucené ořechy, omáčky (dipy), ořechové chuťovky, ořechové tyčinky, organické tyčinky z ořechů nebo semínek, ovoce konzervované v alkoholu, ovocná dřev, ovocná kůra, ovocná pyré, ovocné dezerty, ovocné konzervy,

ovocné lupínky, ovocné prášky, ovocné rolky, ovocné saláty, ovocné šťávy na vaření, ovocné želé, ovocný pektin, pochutiny na bázi ořechů, pochutiny na bázi sóji, pochutiny na bázi zeleniny, pomazánky z lísko-oříškového krému, potravinové tyčinky na bázi sóji, pražené ořechy, rozinky, směs ze sušeného ovoce, směsi ovoce a ořechů, směsi pochutin obsahující zpracované ovoce a zpracované ořechy, směsi sušeného ovoce, směsi sušeného ovoce a zpracovaných oříšků jako pochutina, snack tyčinky na bázi ovoce a ořechů, solená zelenina, solené ořechy, sušená zelenina, sušené datle, sušené luštěniny, sušené ovoce, sušené oříšky, svačinky na bázi ovoce, tyčinky na bázi ovoce jako náhrada jídla, tyčinky na bázi ořechů jako náhrada jídla, tyčinky z ořechů nebo semínek, upravená semena, upravené ořechy, upravené ovoce, vařené ovoce, vařené ořechy, výrobky ze sušeného ovoce, zapékané pokrmy, zavařené ovoce, zeleninová paštika, zeleninové konzervy, zeleninové prášky, zeleninové pyré, zeleninové pěny, zeleninové saláty, zeleninové čipsy, zeleninové šťávy na vaření, zpracovaná zelenina, zpracované jedlé mořské řasy, zpracované luštěniny, zpracované ořechy, zpracovaný spirulin, oleje a tuky; (30) cukr, přírodní sladidla, sladké polevy a náplně, výrobky z včelích produktů, káva, čaj, kakao a jejich náhražky, led, zmrzliny, mražené jogurty a sorbety, pekárenské výrobky, cukrovinky, čokolády a zákusky, polotovary a jednohubky, soli, chuťové přísady, ochucovadla koření, zpracované obilí, škrob a produkty z nich vyrobené, pečící přípravky, cereální tyčinky a energetické tyčinky, moučnický, zákusky, dorty a sušenky, sladkosti, sladké tyčinky a žvýkačky, čokoládové krémy, čokoládové pomazánky, gianduja, gianduja spread, müsli dezerty, kakaové krémy ve formě pomazánek, oříškové cukrovinky, cereálie, snídaňové cereálie, ovesné a kukuřičné kaše, potraviny vyrobené z obilovin, obilniny zpracované pro lidskou spotřebu, cereálie k přípravě teplé snídaně, cereálie připravené ke konzumaci, kaše, müsli, müsli obsahující hlavně obilniny, potravinářské směsi z obilninových vloček a sušeného ovoce, hotové kakao a kakaové nápoje, hotová káva a kávové nápoje, nápoje v prášku obsahující kakao; (32) nealkoholické nápoje, přípravky pro výrobu nápojů, práškové nápoje, pivo a pivovarnické výrobky, nápoje na bázi ořechů a sóji, ochucené sycené nápoje, vody, báze pro nealkoholické koktejly, energetické nápoje, proteinové nápoje, izotonické nápoje, nápoje na bázi ovoce, ořechů a obilnin, nápoje obsahující vitamíny, nápoje pro sportovce, ovocné šťávy, smoothie (mixované nápoje z čerstvého ovoce nebo zeleniny).

(730) **Mixit s.r.o.**, U Dubu 1639/53, Praha 4, 14700, CZ

(210) **O-551578**

(220) 01.11.2018

(320) 01.11.2018

(511) 12

(540)

**ENIAQ**

(510) (12) automobily, elektroautomobily a jejich části a příslušenství, spadající do této třídy.

(730) **ŠKODA AUTO a.s.**, tř. Václava Klementa 869, Mladá Boleslav, Mladá Boleslav II, 29301, CZ

(210) **O-551579**

(220) 01.11.2018

(320) 01.11.2018

(511) 12

(540)

**EVIVE**

(510) (12) automobily, elektroautomobily a jejich části a příslušenství, spadající do této třídy.

(730) **ŠKODA AUTO a.s.**, tř. Václava Klementa 869, Mladá Boleslav, Mladá Boleslav II, 29301, CZ

(210) **O-551580**

(220) 01.11.2018

(320) 01.11.2018

(511) 12

(540)

**iv**

(510) (12) automobily, elektroautomobily, motory pro elektroautomobily a jejich části a příslušenství, spadající do této třídy.

(730) **ŠKODA AUTO a.s.**, tř. Václava Klementa 869, Mladá Boleslav, Mladá Boleslav II, 29301, CZ

(210) **O-551592**

(220) 02.11.2018

(320) 02.11.2018

(511) 35, 41, 43

(540)

**HOTEL VAVŘINEC**

(510) (35) reklama, propagace, řízení obchodní činnosti, obchodní administrativa, kancelářské práce; (41) vzdělávání, školení, zábava, sportovní a kulturní činnosti; (43) služby zajišťující stravování a nápoje, dočasné ubytování.

(730) **Tempore s.r.o.**, Jílová 150/5, Praha 5 - Zličín, 15521, CZ

(210) **O-551596**

(220) 02.11.2018

(320) 02.11.2018

(511) 9, 20, 21, 24, 28, 42

(540)



(510) (9) chůvičky, video chůvičky, chytré chůvičky, interkomunikační zařízení, monitorovací počítačové programy, přístroje na pozorování, monitorovací zařízení nošená na těle, monitorovací zařízení, jiná než pro lékařské účely, počítačový hardware, počítačový software (nahraný), stahovatelné počítačové aplikace, software pro chytré telefony, mobilní aplikace, vzdělávací aplikace, počítačový aplikační software, rozhraní pro počítače, zařízení na zpracování dat, chytrý nábytek; (20) nábytek, bedny na hračky, dětská chodítka, dětské ohrádky, postele, postýlky pro malé kojence, dětské postýlky, přenosné dětské postýlky, bezpečnostní dětské postýlky, základy postelí, divany, kolébky, houpací kolébky, košíky na přenášení dětí, košíky na přepravu věcí, košíky pro malé kojence, kukaně, lůžkoviny, s výjimkou ložního prádla, mantinely do dětských postýlek, jiné než ložní prádlo, matrace, ochranné límce do dětských postýlek, jiné než ložní prádlo, pelechý pro domácí mazlíčky, podložky do dětských ohrádek, přebalovací podložky, fixační podložky pro kojence, polštáře, polštářky pro oporu hlavy pro kojence, polštářky pro stabilizaci hlavičky pro kojence, prádelníky, stoličky, umělecké předměty ze dřeva, vosku, sádry nebo plastu; (21) dózy, boxy a nádoby pro použití v domácnosti a kuchyni, keramika pro použití v domácnosti, koše pro použití v domácnosti, kuchyňské potřeby, květináče, obaly na květináče, ne papírové, nádoby, nočníky, pokladničky na mince, přenosné dětské koupací vaničky, svícny; (24) bytový textil, ložní prádlo, látkové podložky na přebalování, mantinely do dětských postýlek (ložní prádlo), potahy na matrace, potahy a povlaky na nábytek, příkrývky a pokrývky na postel, přehozy, spací pytle pro kojence; (28) hračky, chytré hračky, hrací deky (pro kojence), přenosné hry a hračky s integrovanými telekomunikačními funkcemi, stavebnice (hračky); (42) průmyslový design, software jako služba (SaaS), tvorba počítačového softwaru, údržba počítačového softwaru, umělecký design, navrhování softwaru pro chytré telefony, hosting interaktivních aplikací, hosting multimediálních aplikací, hosting mobilních aplikací, stavebnice (hračky), programování multimediálních aplikací, pronájem aplikačního softwaru.

(591) Barevná

(730) **LOANS s.r.o.**, Kopečná 248/31, Brno, Staré Brno, 60200, CZ

(740) **PatentEnter s.r.o.**, Koliště 1965/13a, Brno, Černá Pole, 60200



(210) **O-551598**  
(220) 02.11.2018  
(320) 02.11.2018  
(511) 5, 30, 32, 35  
(540)

**SHOCK  
YOURSELF**

(510) (5) nápoje pro léčebné účely s obsahem lecitinu, vitamínů a jiných posilujících látek, iontové a energetické nápoje pro léčebné účely, potraviny a dietetické výrobky pro léčebné účely; (30) cukr, rýže, mouka a přípravky z obilnin, chléb, pečivo, mušli, cukrovinky, sušenky, čokoláda, čokoládové tyčinky a mušli tyčinky, zmrzlina, mražené krémy zařazené v této třídě; (32) vody minerální (přírodní nebo umělé), šumivé nápoje a jiné nealkoholické nápoje, iontové a energetické nápoje, ovocné a zeleninové nápoje a obcerstvující šťávy, sirupy a jiné přípravky k výrobě nápojů, pivo, lehká piva a ležáky; (35) inzertní, reklamní a propagační činnost, obstaravatelská a zprostředkovatelská činnost v oblasti obchodu s potravinami a nápoji, s energetickými nápoji, marketing, obchodní administrativa, poskytování pomoci při provozu obchodu.

(730) **Al-Namura, spol. s r. o.**, Lysolažské údolí 107/25, Praha 6, 16500, CZ  
(740) Advokátní a patentová kancelář, JUDr. Aleš Zábrš, Na Beránce 2, Praha 6, 16000

(210) **O-551602**  
(220) 02.11.2018  
(320) 02.11.2018  
(511) 25  
(540)

**Crazy  
socks**

(510) (25) punčochové zboží.  
(730) **Novák Josef**, Zborovská 2950, Dvůr Králové nad Labem, 54401, CZ  
(740) Rott, Růžička & Guttman, Patentové, známkové a advokátní kanceláře, JUDr. Vladimír Rott, patentový zástupce, Vinohradská 938/37, Praha 2, Vinohrady, 12000

(210) **O-551605**  
(220) 02.11.2018  
(320) 02.11.2018  
(511) 16, 35, 41, 42, 44  
(540)



(510) (16) papír, periodické a neperiodické tiskoviny, knihy, noviny, učebnice, papír obalový, fotografie, samolepky, reklamní tiskoviny, firemní tiskoviny, diáře, kalendáře, brožury, letáky, učební, školní a psací potřeby spadající do této třídy; (35) činnost podnikatelských, ekonomických a organizačních poradců, automatizované zpracování obchodních dat, služby databank, správa a prodej obchodních dat, administrativní práce, průzkumy trhu, podnikatelský průzkum, obchodní statistiky, reklamní a marketingová činnost, reklamní a prodejní akce, předvádění výrobků, distribuce zboží a šíření tiskovin k reklamním účelům, obchodní poradenství, manažerské služby, pomoc při řízení podniku a podnikání, obchodní zastoupení jiných podnikatelských subjektů - výrobců nebo prodejců, poskytování obchodních a prodejních informací, poskytování obchodních slev, zprostředkování služeb v rámci této třídy ve výše uvedených činnostech, maloobchodní, velkoobchodní a elektronický prodej tiskovin, odborných publikací, doplňků stravy, kosmetiky, potravin, léčiv, audio-vizuálních záznamů, softwaru, sportovních, zdravotních a rehabilitačních pomůcek; (41) náboženská a duchovní výchova, náboženské vzdělávání, organizace náboženských setkání, vzdělávací, školicí a lektorské činnosti, pořádání kurzů a školení, výchovné činnosti, výchova dětí a mládeže, vydavatelské a nakladatelské činnosti, elektronické publikování, audio-vizuální produkce, fotografování, překladatelství a tlumočení, jazykové kurzy, sportovní činnosti, tělovýchova, fitness a wellness centra (poskytování služeb v rámci této třídy), sportovní kluby, sportovní výuka, provoz a pronájem vzdělávacích, kulturních, společenských, zábavních nebo sportovních zařízení, služby zařízení pro rekondici a regeneraci spadající do této třídy, organizování a pořádání vzdělávacích, výchovných, společenských, kulturních, zábavních nebo sportovních akcí, poradenství a poskytování informací v oblasti vzdělávání, výchovy, kultury, zábavy a sportu, zprostředkování služeb ve výše uvedených činnostech v rámci této třídy; (42) provádění výkonu kontroly kvality výrobků, provádění výkonu kontroly kvality služeb různého charakteru, certifikační činnost (kontrola kvality), udělování značek kvality (kontrola kvality), testovací a kontrolní činnosti, expertizy v oblasti jakosti výrobků, biologický, chemický a fyzikální výzkum a vývoj, zkoušky materiálů, výzkumné a laboratorní činnosti, chemické analýzy, projektová a inženýrská činnost, konzultační a poradenská činnost v oblasti kontroly kvality výrobků a služeb; (44) naturopatické poradenství, zdravotní a lékařská péče, zdravotnická vyšetření a testy, služby alternativní medicíny, medicínální a léčebné poradenství, medicínální termografie, iridologie, elektroherbalismus, detoxikační zdravotní poradenství, imunologie, výživové a nutriční poradenství, dietetické poradenství, služby redukce váhy, fyzioterapie, rehabilitace, masážní a masérské služby, pronájem zdravotních a lékařských přístrojů a zařízení, lázeňské služby, relaxační a regenerační služby-sauna a lázně, péče o hygienu a krásu, zkrášlovací služby, služby vizážistů, kadeřnické a kosmetické služby, poradenství a konzultace v oblasti naturopatie, alternativní medicíny, zdraví, lékařství, hygieny a krásy, poskytování informací a zprostředkování služeb v oblasti naturopatie, alternativní medicíny, zdraví, lékařství, hygieny a krásy.

(591) Barevná  
(730) **Česká Kateřina Elisabeth Mgr.**, Hradiště na Písku 83, Staré Hradiště, 53352, CZ  
(740) Ing. Jiří Stěhlák, Šumberova 42, Praha 6, 16200

(210) **O-551616**  
(220) 04.11.2018  
(320) 04.11.2018  
(511) 35, 42, 45  
(540)



(510) (35) reklamní, marketingové a propagační služby, služby předvádění výrobků a vystavování zboží, služby vztahů s veřejností (public relations), konzultační a poradenské služby a pomoc v oblasti reklamní, marketingové a propagační činnosti, vědomostní, pobídkové a bonusové programy; (42) služby v oblasti informačních technologií, služby zabezpečení, ochrany a obnovy v oblasti informačních technologií, monitorování počítačových systémů pro bezpečnostní účely, služby v oblasti počítačového bezpečnostního systému monitorování, počítačová analýza bezpečnostních hrozeb pro ochranu dat, počítačové bezpečnostní služby ve formě administrace digitálních certifikátů, poskytování bezpečnostních služeb pro počítačové sítě, přístup k počítači a počítačové transakce, pronájem internetových bezpečnostních programů, poskytování programů pro řízení bezpečnostních rizik počítačů, konzultace zaměřené na počítačovou bezpečnost, poradenství v oblasti bezpečnostního softwaru, odborné poradenství vztahující se k počítačové bezpečnosti, programování internetových bezpečnostních programů, navrhování a vývoj internetových bezpečnostních programů; (45) bezpečnostní služby, záchranné služby, služby ostrahy a vymáhací služby, hodnocení bezpečnostních rizik, hodnocení bezpečnosti, bezpečnostní označování dokumentů, pronájem bezpečnostních schránek, pronájem bezpečnostního vybavení, monitorování bezpečnostních systémů, pronájem bezpečnostních zařízení, poradenství v oblasti bezpečnosti, bezpečnostní služby pro budovy, konzultace v oboru bezpečnosti na pracovišti, inspekce továren pro bezpečnostní účely, kontrola továren z bezpečnostních důvodů, ověřování informací týkajících se totožnosti osob [služby ověřování totožnosti], poradenské služby vztahující se k přípravě norem, poradenské služby vztahující se k bezpečnosti, poradenství v oblasti krádeže dat a krádeže identit, pronájem poplašných zařízení, řízení zdravotních a bezpečnostních rizik.

(591) Barevná  
(730) **Future Image Computer, s.r.o.**, Kvapilova 762, Tišnov, 66601, CZ

(210) **O-551619**  
(220) 05.11.2018  
(320) 05.11.2018  
(511) 16, 35, 41  
(540)

**Vrchlabinky**

(510) (16) papírové nosiče informací, zejména tiskoviny jako noviny, časopisy, zpravodaje a knihy, letáky, papírové propagační předměty, papír, papírenské zboží, fotografie, učební a vyučovací pomůcky zařazené v této třídě; (35) inzertní, reklamní a propagační činnost, zejména v oblasti propagace Trutnovska, obstaravatelská a zprostředkovatelská činnost v oblasti propagace Trutnovska, činnost organizačních a ekonomických poradců, obchodní výstavy, marketing, administrativní a kancelářské práce; (41) výchovná, vzdělávací, školicí, vyučovací, kulturní a sportovní činnost, zejména organizování akcí a zpravodajské služby směřující k propagaci Trutnovska, vydavatelství a nakladatelství.

(730) **TN Média s.r.o.**, Branická 53/213, Praha 4, Braník, 14700, CZ

(210) **O-551638**  
(220) 05.11.2018  
(320) 05.11.2018  
(511) 16, 35, 40  
(540)

*fp*

*fox pens*

(510) (16) kancelářské a papírenské zboží, plnicí pera, kuličková pera, inkoustová pera, náplně do per, inkoust do per, tužky, náplně s tuhou pro tužky, hroty do plnicích a inkoustových per, pouzdra na pera, pouzdra na tužky, pouzdra na doutníky, otvírače obálek, pouzdra na otvírače obálek, stojánky na pera; (35) maloobchodní služby zaměřené na kancelářské a papírenské zboží; (40) zpracování dřeva.

(730) **Liška Josef**, Klenovecká 898, Kolín, Kolín II, 28002, CZ

(210) **O-551644**  
(220) 05.11.2018  
(320) 05.11.2018  
(511) 41  
(540)



MARY KAY  
**LINK & LEARN**

(510) (41) vzdělávací služby, a to vedení hodin, seminářů, konferencí a workshopů v oblasti přímého prodeje kosmetiky, kosmetických výrobků, přípravků pro péči o kůži a výrobků pro osobní péči a distribuce učebních materiálů v souvislosti s výše uvedenými výrobky.

(730) **Mary Kay Inc.**, Dallas Parkway 16251, 75001 Addison, TX, US  
(740) **KOREJZOVA LEGAL v.o.s.**, JUDr. Petra Sauvage de Brantes, advokátka, Korunní 810/104, Praha 10, Vinohrady, 10100

(210) **O-551645**  
(220) 05.11.2018  
(320) 05.11.2018  
(511) 41, 44  
(540)



- (510) (41) vzdělávací a školicí služby v oboru zdravotnictví; (44) zdravotnické služby nabízené prostřednictvím sítě poskytovatelů zdravotní péče na smluvním základě, služby lékařské péče poskytované zdravotnickými zařízeními a nemocnicemi, služby zdravotní péče, služby posuzování zdravotního stavu, zdravotnické služby, služby zdravotnických zařízení, služby zdravotnických klinik, lékařské služby.
- (730) **COMFORT CARE, a.s.**, Revoluční 765/19, Praha 1, Staré Město, 11593, CZ

(210) **O-551652**  
(220) 06.11.2018  
(320) 06.11.2018  
(511) 41  
(540)

### Matylda a Tylda

- (510) (41) výchovná, zábavní, kulturní a sportovní činnost, živá hudební a taneční vystoupení, hudební produkce, organizování a pořádání hudebních koncertů a festivalů, vydavatelství a nakladatelství, pořizování zvukových a obrazových záznamů, rozšiřování a půjčování tištěných, elektronických, magnetických a optických nosičů informací, koncertní a nahrávací činnost, pořizování a šíření zvukových, obrazových a zvukově obrazových snímků a záznamů všeho druhu v rámci této třídy, prezentace hudebních děl, výuka zpěvu.
- (730) **Komunitní středisko KONTAKT Liberec, příspěvková organizace**, Palachova 504/7, Liberec, Liberec I-Staré Město, 46001, CZ
- (740) **PatentCentrum Sedlák & Partners s.r.o.**, Husova tř. 1847/5, České Budějovice, České Budějovice 3, 37001

(210) **O-551653**  
(220) 06.11.2018  
(320) 06.11.2018  
(511) 30, 32, 43  
(540)



- (510) (30) sendviče, káva, čaj, zákusky, koláče, točené zmrzliny; (32) limonády; (43) gastronomické služby, bufety rychlého občerstvení, restaurační služby v oblasti rychlého občerstvení, služby provozoven nabízejících rychlé občerstvení s odnosem s sebou, bistra (služby), zajišťování stravování a nápojů v bistrech.
- (591) Barevná
- (730) **Růžička Oldřich**, Květná 2638/8, Cheb, 35002, CZ
- (740) **Advokátní kancelář CINK a partneři, s. r. o.**, Mgr. Ing. Pavel Cink, Veleslavínova 363/33, Plzeň, Vnitřní Město, 30100

(210) **O-551657**  
(220) 06.11.2018  
(320) 06.11.2018  
(511) 4, 29, 33, 43  
(540)



- (510) (4) pohonné hmoty; (29) džemy, játrová paštika, kaviár, marmeláda, maso sušené mrazem, nasolená masa, ochucené ořechy, párky, klobásy, salámy, slanina, sýr, špek, šunka, uzeniny; (33) vína; (43) bufety, restaurace, samoobslužné jídelny, samoobslužné restaurace.
- (730) **Tived s.r.o.**, Voctářova 261/6, Praha, 18000, CZ
- (740) **Holubová advokáti s.r.o.**, Štěpán Holub, Za Poříčskou bránou 21/365, Praha, 18600

(210) **O-551663**  
(220) 06.11.2018  
(320) 06.11.2018  
(511) 5, 25, 36, 41  
(540)



- (510) (5) farmaceutika, dietické potraviny, potravinové doplňky; (25) oděvy, obuv, pokrývky hlavy; (36) pojištění, finančnínictví, peněžnictví; (41) vzdělávání, školení, zábava, sportovní a kulturní činnosti.
- (730) **Povolný Mojmír MUDr.**, Sídliště 680, Žirovnice, 39468, CZ

(210) **O-551664**  
(220) 06.11.2018  
(320) 06.11.2018  
(511) 9, 16, 35, 36, 38, 39, 40, 41, 42  
(540)



- (510) (9) nosiče dat se záznamem zvuku a obrazu, elektronické publikace s možností stažení (periodika, noviny, časopisy); (16) tiskoviny, tištěné publikace, časopisy, noviny, knihy, katalogy, prospekty, plakáty, fotografie, pohlednice, korespondenční lístky, listový papír, kalendáře, obálky

(papírnické výrobky), formuláře (tištěné), tištěné reklamní materiály; (35) reklamní a inzertní činnost, vydávání reklamních materiálů, rozmnožování (kopírování) dokumentů, rozmnožování (kopírování) dokladů, obchodní zprostředkování služeb uvedených ve třídách 39, 40, 41 tohoto seznamu; (36) pojištění, finanční služby, peněžní služby, nemovitostní služby; (38) telekomunikační služby; (39) dodávání novin a časopisů; (40) polygrafické služby, tiskařské služby, odborné a poradenské služby v oblasti polygrafie; (41) vydávání novin, časopisů, tiskovin, neperiodických publikací, on-line vydávání elektronických publikací; (42) vědecké a technologické služby a související výzkum a projektování, analytické a výzkumné služby v průmyslu, navrhování a vývoj počítačového hardwaru a softwaru.

(730) **Denník N, a.s.**, Jarošova 1, 831 03 Bratislava, SK

(740) Rott, Růžička & Guttmann, Patentové, známkové a advokátní kanceláře, JUDr. Vladimír Rott, patentový zástupce, Vinohradská 938/37, Praha 2, Vinohrady, 12000

(210) **O-551694**

(220) 07.11.2018

(320) 07.11.2018

(511) 1, 5, 31

(540)



(510) (1) chemické látky pro použití v průmyslu, jakož i v zemědělství, zahradnictví a lesnictví, hnojiva, substráty, přípravky pro zkvalitnění půdy, mořidla na ochranu semen; (5) přípravky na hubení škůdců, fungicidy, herbicidy, pesticidy, přípravky k hubení plevelu a parazitů; (31) semena pro pěstování rostlin, rostlinná semena, osiva.

(591) Barevná

(730) **AgroEfekt s.r.o.**, Zápy 169, Zápy, 25001, CZ

(740) JUDr. Veronika Němcová advokátka, Nádražní 344/23, Praha 5, 15000

(210) **O-551696**

(220) 07.11.2018

(320) 07.11.2018

(511) 30

(540)

**Lord**

(510) (30) káva, kávová zrna, pražená kávová zrna, mletá káva.

(730) **LORD Hausgeräte s.r.o.**, Branická 1884/193, Praha 4, Krč, 14000, CZ

(210) **O-551732**

(220) 09.11.2018

(320) 09.11.2018

(511) 29, 30

(540)



(510) (29) maso, ryby, drůbež a zvěřina, masové výtazky, konzervované, mražené, sušené a vařené ovoce a zelenina, želé, džemy, kompoty, vejce,

mléko a mléčné výrobky, potravinářské oleje a tuky; (30) káva, čaj, kakao a náhražky kávy, rýže, tapioka a ságo, mouka a přípravky vyrobené z obilnin, chléb, pečivo a cukrovinky, produkty určené ke konzumaci v mraženém stavu, cukr, med, melasa, droždí, kypřicí prášek do pečiva, sůl, hořčice, ocet, omáčky (ochucovadla), koření, led (zmražená voda).

(730) **NOVÁK maso - uzeniny s.r.o.**, Na Zátorách 613/8, Praha 7, Holešovice, 17000, CZ

(210) **O-551736**

(220) 09.11.2018

(320) 09.11.2018

(511) 24, 25, 35

(540)

**TATIANA MARITZ**

(510) (24) textilie a náhražky textilií, bytové textil, textilní a plastové záclony a závěsy; (25) oděvy, obuv, pokrývky hlavy; (35) reklama, řízení obchodní činnosti, obchodní administrativa, kancelářské práce.

(730) **Yudintseva Tatiana**, Jeseniova 2860/44, Praha 3, Žižkov, 13000, CZ

(740) Advokátní kancelář Odrobina & Co., sdružení advokátů, Mgr. Marek Odrobina, advokát, Revoluční 17, Praha 1, 11000

(210) **O-551777**

(220) 12.11.2018

(320) 12.11.2018

(511) 25, 35, 41, 44

(540)



(510) (25) oděvy, obuv a pokrývky hlavy; (35) reklama v oblasti poskytování sociální a zdravotní péče, propagační činnost, reklama, zasílání reklamních a propagačních materiálů zákazníkům, vydávání reklamních, propagačních a inzertních textů, pomoc při řízení obchodní činnosti, poradenství v obchodní činnosti, obchodní administrativa, kancelářské práce, organizování výstav a veletrhů k obchodním a reklamním účelům; (41) vzdělávání a školení v oblasti poskytování sociální a zdravotní péče; (44) lékařské služby, péče o hygienu a krásu osob.

(591) Barevná

(730) **MyBee & Innovative Home Care a.s.**, Dubečská 3131/67, Praha, 10000, CZ

(740) Mgr. Milan Lukenda, advokát, Na Hřebenech II 1718/8, Praha, 14000



(210) **O-551778**  
(220) 12.11.2018  
(320) 12.11.2018  
(511) 25, 35, 41, 44  
(540)



(510) (25) oděvy, obuv a pokrývky hlavy; (35) reklama v oblasti poskytování sociální a zdravotní péče, propagační činnost, reklama, zaslání reklamních a propagačních materiálů zákazníkům, vydávání reklamních, propagačních a inzertních textů, pomoc při řízení obchodní činnosti, poradenství v obchodní činnosti, obchodní administrativa, kancelářské práce, organizování výstav a veletrhů k obchodním a reklamním účelům; (41) vzdělávání a školení v oblasti poskytování sociální a zdravotní péče; (44) lékařské služby, péče o hygienu a krásu osob.

(730) **MyBee & Innovative Home Care a.s.**, Dubečská 3131/67, Praha, 10000, CZ

(740) Mgr. Milan Lukenda, advokát, Na Hřebenech II 1718/8, Praha, 14000

(210) **O-551780**  
(220) 12.11.2018  
(320) 12.11.2018  
(511) 9, 16, 35, 37, 42  
(540)

### KUBIX

(510) (9) nahaný obsah (počítačové programy, data a informace), informační technologie a audiovizuální, multimediální a fotografické přístroje, magnety, magnetizéry a demagnetizéry, vědecké a laboratorní přístroje na úpravu elektrickým proudem, přístroje, nástroje a kabely pro oblast elektřiny, optické přístroje, zvětšovače a korektory, bezpečnostní, zabezpečovací, ochranná a signalizační zařízení, navigační, řídicí, sledovací, zaměřovací a kartografická zařízení, měřicí, detekční a monitorovací přístroje, přístroje pro vyučování a simulátory, ochranné gumové prostředky (rukavice), značkovací pásky (pásky při signalizaci pro vedení vodovodu) a části a příslušenství všech výše uvedených výrobků, zahrnuté v této třídě; (16) umělecké předměty a figuríny z papíru a lepenky a architektonické modely, nosiče a dekorativní materiály a materiály pro umělce, filtrační materiály z papíru, pytle a balící a obalové materiály a materiály pro skladování z papíru, lepenky nebo z plastů, papírenské zboží a učební pomůcky, lepidla pro kancelářské účely nebo pro použití v domácnosti, spony a pásky na bankovky, tiskoviny, papír a lepenka, a části a příslušenství všech výše uvedených výrobků, zahrnuté v této třídě; (35) reklamní, marketingové a propagační služby, obchodní služby a informace pro spotřebitele, a to služby maloobchodu a velkoobchodu s výše uvedenými výrobky ve třídách 9, 16, dražební služby, pronájem prodejních automatů, služby obchodního zprostředkování, zprostředkování obchodních kontaktů, služby kolektivního nakupování, služby obchodního zastoupení, zprostředkování dovozu a vývozu, objednávkové služby (pro třetí strany), služby v oblasti srovnávání cen, dodavatelské služby pro třetí osoby, služby předplatného pro třetí osoby, pomoc v obchodní a podnikatelské činnosti, management a administrativní služby, obchodní analýzy, obchodní průzkum a informační služby a půjčování a pronájem v souvislosti s výše uvedenými službami, zahrnuté v této třídě a poradenství, konzultační a informační činnosti týkající se výše uvedených služeb, zahrnuté v této třídě; (37) stavebnictví a demolice staveb, pronájem nástrojů, strojů, zařízení a vybavení pro stavebnictví a demolice staveb, dobývání přírodních zdrojů, hubení škůdců, dezinfekce a ochrana proti škůdcům a půjčování a pronájem v souvislosti s výše uvedenými službami, zahrnuté v této třídě a poradenství, konzultační a informační činnost týkající se výše uvedených služeb, zahrnuté v této třídě; (42) služby v oblasti informačních technologií, a to vývoj softwaru, programování a implementace softwaru, vývoj počítačového hardwaru, webhostingové

služby a software jako služba a pronájem softwaru, pronájem počítačového hardwaru a počítačového hardwaru a počítačového vybavení, konzultační, poradenské a informační služby v oblasti informačních technologií, služby zabezpečení, ochrany a obnovy v oblasti informačních technologií, služby kopírování a konverze dat, služby kódování dat, počítačové analýzy a počítačová diagnostika, výzkum, vývoj a zavádění počítačů a počítačových systémů, správa počítačových projektů, vytěžování dat, služby v oblasti digitálních vodoznaků, technické služby v oblasti počítačů, aktualizace paměťových bank počítačových systémů, aktualizace webových stránek pro třetí osoby, monitorování počítačových systémů pomocí vzdáleného přístupu, vědecké a technologické služby, služby ověřování a služby kontroly kvality, návrhářství a půjčování a pronájem v souvislosti s výše uvedenými službami, zahrnuté v této třídě a poradenství, konzultační a informační činnost týkající se výše uvedených služeb, zahrnuté v této třídě.

(730) **DEK a.s.**, Tiskářská 257/10, Praha 10, Malešice, 10800, CZ

(210) **O-551786**  
(220) 13.11.2018  
(320) 13.11.2018  
(511) 5  
(540)



(510) (5) přípravky na hubení myši, přípravky na hubení škodlivých zvířat, jedy na krysy a potkany, rodenticidy.

(730) **PROST a.s.**, Třebíčská 979, Náměšť nad Oslavou, 67571, CZ

(740) **KROUPAHELÁN** advokátní kancelář, s.r.o., Mgr. Pavel Kroupa, Jakubská 121/1, Brno, Brno-město, 60200

(210) **O-551790**  
(220) 13.11.2018  
(320) 13.11.2018  
(511) 32  
(540)



(510) (32) pivo a nealko nápoje.

(591) Barevná

(730) **Krezl Vladimír**, Saská 1800/22, Aš, 35201, CZ

(210) **O-551820**

(220) 14.11.2018

(320) 14.11.2018

(511) 38, 41, 43

(540)

### HOTEL JEZERKA

(510) (38) služby konferenčních místností; (41) konferenční služby; (43) hotelové služby, hotelové restaurační služby, poskytování rezervace pokojů a hotelové rezervační služby, hotely, ubytovny a penziony, prázdninové a turistické ubytování.

(730) **Hotel Jezerka s.r.o.**, Ústupky 278, Seč, 53807, CZ

(210) **O-551823**

(220) 14.11.2018

(320) 14.11.2018

(511) 5

(540)

### FEBUL

(510) (5) farmaceutické, lékařské a veterinářské výrobky, hygienické výrobky pro léčebné účely, dietetické potraviny a přípravky upravené pro léčebné či veterinární účely, potraviny pro kojenec a batolata, potravinové doplňky pro lidskou spotřebu a pro zvířata, náplastí, obvazové materiály a krytí, materiály pro plombování zubů, dentální vosky, dezinfekční přípravky, výrobky pro hubení škůdců, fungicidy, herbicidy.

(730) **G.L. PHARMA GMBH**, Schloßplatz 1, 8502 Lannach, AT

(740) **KOREJZOVA LEGAL v.o.s.**, JUDr. Petra Sauvage de Brantes, Korunní 810/104, Praha 10, Vinohrady, 10100

(210) **O-551923**

(220) 26.11.2018

(320) 26.11.2018

(511) 32, 33, 35

(540)



(510) (32) energetické nápoje, energetické nápoje obsahující kofein, izotonické nápoje, nápoje iontové, nápoje pro sportovce, ochucené sycené nápoje, nutričně obohacené nápoje, nealkoholické nápoje, voda obohacená o minerály, vody, energetické nápoje (k jiným než lékařským účelům), izotonické nápoje (pro jiné než lékařské účely), nápoje pro sportovce obohacené proteiny, nápoje pro sportovce s obsahem elektrolytů, nealkoholické nápoje obohacené o vitamíny; (33) alkoholické energetické nápoje; (35) maloobchodní prodej nealkoholických nápojů, velkoobchodní prodej nealkoholických nápojů, internetový marketing.

(730) **Qanto s.r.o.**, Na Slatince 3279/3, Praha 10, Záběhlice, 10600, CZ

## Zamítnuté a částečně odmítnuté/zamítnuté přihlášky ochranných známek po zveřejnění

Zjistí-li Úřad v průběhu řízení o námitkách, že přihlašovaná ochranná známka nesplňuje podmínky pro zápis, přihlášku zamítne. Zjistí-li, že přihlašovaná ochranná známka nesplňuje podmínky pro zápis jen pro některé výrobky nebo služby, přihlášku odmítne/zamítne v rozsahu výrobků nebo služeb, pro které přihláška nesplňuje podmínky zápisu. S ohledem na tuto skutečnost, obsahuje tato kapitola údaje o rozhodnutích o zamítnutí přihlášky ochranné známky v celém nebo částečném rozsahu na základě ustanovení § 26 zákona č. 441/2003 Sb.

Údaje o výsledku rozhodnutí (zamítnutí přihlášky, částečné odmítnutí/zamítnutí přihlášky) jsou uvedeny jako datum právní moci rozhodnutí/výsledek rozhodnutí.

(210) **O-521727**  
(540)



27.11.2018/NABYTÍ P.M. - ZAMÍTNUTÍ PŘIHLÁŠKY PO ZVEŘEJNĚNÍ

(210) **O-529155**  
(540)



03.12.2018/NABYTÍ P.M. - ČÁSTEČNĚ ZAMÍTNUTÍ PŘIHL. PO ZVEŘ.

(210) **O-529156**  
(540)



03.12.2018/NABYTÍ P.M. - ČÁSTEČNĚ ZAMÍTNUTÍ PŘIHL. PO ZVEŘ.

(210) **O-531291**  
(540)

**Delta Design**

27.11.2018/NABYTÍ P.M. - ZAMÍTNUTÍ PŘIHLÁŠKY PO ZVEŘEJNĚNÍ

(210) **O-531292**  
(540)

**Delta System**

27.11.2018/NABYTÍ P.M. - ZAMÍTNUTÍ PŘIHLÁŠKY PO ZVEŘEJNĚNÍ

## Přehled zápisů ochranných známek bez změny ve vztahu ke zveřejněným přihláškám

Kapitola obsahuje údaje o ochranných známkách zapsaných na základě ustanovení § 28 odst. 1 zákona č. 441/2003 Sb., u kterých nedošlo ke změně údajů oproti zveřejněné přihlášce ochranné známky.

Číselný přehled (111)											
369794	369797	369798	369799	369800	369801	369802	369803	369804	369805	369806	369807
369808	369809	369810	369811	369812	369813	369814	369815	369816	369817	369818	369819
369820	369821	369822	369823	369824	369825	369826	369827	369828	369829	369830	369831
369832	369833	369834	369835	369836	369837	369838	369839	369840	369841	369842	369843
369844	369845	369846	369847	369848	369849	369850	369851	369852	369853	369854	369855
369856	369857	369858	369859	369860	369861	369862	369863	369864	369865	369866	369867
369868	369869	369870	369871	369872	369873	369874	369875	369876	369877	369878	369879
369880	369881	369882	369883	369884	369885	369886	369887	369888	369889	369890	

## Zápis ochranných známek bez změny ve vztahu ke zveřejněným přihláškám

- (111) **369794**  
(220) 02.12.2015  
(320) 02.12.2015  
(442) 20.01.2016  
(151) 28.11.2018  
(730) **O.S.OPEN**, U staré školy 113/6, Praha, 11000, CZ  
(740) Advokátní kancelář JUDr. Kristina Škampová a spol., JUDr. Kristina Škampová, Pellicova 8a, Brno, 60200  
(210) O-527115  
(510) (35) předvádění (služby modelek) pro reklamní účely a podporu prodeje, módní přehlídky pro reklamní účely (organizace -); (41) umělecké módní agentury, módní přehlídky pro zábavu (organizace -); (42) oděvní návrhářství.  
(511) 35, 41, 42  
(540)

we're  
ne  
»xt

- (111) **369797**  
(220) 10.05.2017  
(320) 10.05.2017  
(442) 28.06.2017  
(151) 28.11.2018  
(730) **VÍTKOVICE, a.s.**, Vítkovice 3020, Ostrava, 70300, CZ  
(740) Patentová a známková kancelář, Ing. Kateřina Gregorová, Jiráskovo náměstí 159/10, Ostrava, Moravská Ostrava, 70200  
(210) O-539506  
(591) Barevná  
(510) (9) měřicí přístroje a zařízení, monitorovací přístroje elektrické, programy pro zpracování dat, počítačový software a počítačové programy, počítačový software pro automatické ukládání dat, všechny výše uvedené výrobky určené pro tvorbu průmyslových výrobních procesů; (35) sběr informací do počítačových databází, systematizace informací do počítačových databází; (38) počítačové datové komunikace, počítačové komunikace pro přenos informací, poskytování přístupu k databázím, přenos informací přes počítačové sítě, pronájem přístrojů pro přenos informací, týkajících se průmyslových výrobních procesů;  
(511) 9, 35, 38  
(540)

 **ProcesoVIT**

- (111) **369798**  
(220) 29.06.2017  
(320) 29.06.2017  
(442) 22.08.2018  
(151) 28.11.2018  
(730) **OMICHY PRAHA s.r.o.**, Amforova 1906/2, Praha 5-Stodůlky, 15500, CZ  
**Kudimova Irina**, Chudenická 1065/7, Praha 10, 10200, CZ

- Čaj Jaroslav**, Chudenická 1065/7, Praha 10, 10200, CZ  
(740) Jaroslav Čaj, Chudenická 1065/7, Praha 10, 10200  
(210) O-540716  
(510) (14) vzácné kovy a jejich slitiny, šperky, drahokamy a polodrahokamy, hodinářské a chronometrické přístroje; (32) piva, minerální a syčené vody a jiné nealkoholické nápoje, ovocné nápoje a ovocné šťávy, sirupy a jiné přípravky pro přípravu nápojů; (35) reklama, propagace, řízení obchodní činnosti, obchodní administrativa, kancelářské práce.  
(511) 14, 32, 35  
(540)

**ČESKÝ CHLĚB A SŮL**

**CZECH BREAD AND SALT**

**ЧЕШСКИЙ ХЛЕБ И СОЛЬ**

- (111) **369799**  
(220) 28.12.2017  
(320) 28.12.2017  
(442) 22.08.2018  
(151) 28.11.2018  
(730) **Gerasimov Dmitriy**, Hořelické náměstí 1220, Rudná u Prahy, 25219, CZ  
(210) O-544778  
(510) (14) drahé kovy a jejich slitiny a zboží vyrobené drahých kovů nebo jimi potažené, nezařazené do jiných tříd, šperky, drahé kameny, hodiny a chronometrické přístroje; (24) tkaniny a textilní výrobky v rámci této třídy; (24) tkaniny a textilní výrobky v rámci této třídy; (16) nálepky, plakáty, obtisky, tiskárenské výrobky, publikace, časopisy, knihy, brožované tiskoviny, manuály, tištěné průvodce, katalogy, fotografie, papírenské zboží, obrazy, kapesní kalendáře, kalendáře, fotoalba, grafika, psací potřeby, osobní organizéry, adresáře, zápisníky, kancelářské potřeby; (25) oděvy a obuv, jmenovitě obuv všeho druhu, bundy, pláště, košile, halenky, trička, ponožky, krátké kalhoty, šátky, spodní prádlo, sportovní oděvy, kloboučnické zboží všeho druhu, včetně čepic; (26) krajky a výšivky, stuhu a tkaničky, knoflíky, háčky a očka v rámci této třídy, poutka - galanterie, špendlíky a jehly; (35) propagační činnost, reklama, RTB (reál time bidding), šíření reklam pro jiné firmy a osoby, pomoc při řízení obchodní činnosti, obchodní administrativa, kancelářské práce, marketing; (38) spoje (komunikace), poskytování počítačového přístupu ke komunikačním sítím, poskytování přístupu k obsahu, webovým stránkám a portálům (poskytování služeb virtuální komunity a služeb sociálních sítí), poskytování přístupu a pronájem přístupového času k počítačovým databázím, poskytování přístupu na internetové portály třetím stranám (jmenovitě vytváření virtuálních komunit pro registrované uživatele za účelem organizování skupin a akcí, účasti v diskusích a podílení se na vytváření sociálních, podnikových a komunitních sítí), diskusní fóra (poskytování internetových diskusních fór, jmenovitě poskytování přístupu druhým pro organizování a vedení setkání, akcí a interaktivních diskusí prostřednictvím komunikačních sítí), poskytování přístupu k portálu na sdílení videí (poskytování aplikačních služeb (ASP), kdy dodavatel poskytuje zákazníkům právo na vzdálené připojení k serveru, kde je příslušný software instalován a udržován v provozu, které umožňuje nahrávání, zveřejňování, předvádění, zobrazování, označování, blogování, sdílení nebo jiné poskytování informací); (41) nakladatelství, vydavatelství, publikování elektronických deníků a weblogů, elektronické vydavatelské služby pro třetí osoby, zábavní služby.  
(511) 14, 16, 24, 25, 26, 35, 38, 41  
(540)

**Miss Lori**

- (111) **369800**  
(220) 17.01.2018  
(320) 17.01.2018  
(442) 22.08.2018

- (151) 28.11.2018  
(730) **Chytrá Kateřina**, Stěblovice 2, Sobotka, 50743, CZ  
(740) RETROPATENT s.r.o., Dobiášova 1246/29, Liberec, Liberec VI-Rochlice, 46006  
(210) O-545126  
(510) (20) nábytek všeho druhu spadající do této třídy, rámy na obrazy, výrobky ze dřeva, korku a rákosu, a to bedny ze dřeva, úložné krabice, krabice ze dřeva, úložné přenosné boxy (nádoby), obalové boxy, skříňky, dřevěné skříňky a přepravní kontejnery, kancelářský nábytek, bytové a kancelářské zařízení a bytové a kancelářské doplňky a ostatní prvky zařízení interiéru v jiné třídě neuvedené, a to školní nábytek, nábytek ze dřeva a jeho součásti ze dřeva, dřevěné obložení na nábytek, lavice, paravány, police, skříně, věšáky, vitríny, umělecké truhlářské výrobky, truhly, postele, dekorativní předměty ze dřeva (nábytek), komody, křesla, příborníky, toaletní stolky a košíkářské zboží, atypické prvky nábytku, židle; (25) oblečení, oděvy, svrchní oděvy, sportovní oděvy, kalhoty, čepice, obuv, sportovní obuv, plavky, prádlo spodní, rukavice, trička, tílka, košile, pulovry; (28) hry, hračky, kostky stavebnicové, stavebnice, pokojíčky pro panenky, hry společenské, hry stolní, šachy, káča, vlček (hračky).  
(511) 20, 25, 28  
(540)

**KANAMI** 

- (111) **369801**  
(220) 30.01.2018  
(320) 30.01.2018  
(442) 22.08.2018  
(151) 28.11.2018  
(730) **myTimi s.r.o.**, Pobřežní 394/12, Praha 8 - Karlín, 18600, CZ  
(740) Dvořák Hager & Partners, advokátní kancelář, Mgr. Lukáš Zahrádka, advokát, Pobřežní 394/12, Praha 8 - Karlín, 18600  
(210) O-545470  
(591) Barevná  
(510) (35) administrativní služby, administrativní zpracování objednávek, aktualizace reklamních materiálů, cílené zaslání reklamních materiálů, cílené zaslání reklamních materiálů, cílený marketing, foto kopírování, kopírování dokumentů, marketing, nábor zaměstnanců, návrh reklamních materiálů, obchodní informace, obchodní informace a rady pro spotřebitele ve výběru produktů a služeb, obchodní průzkum, obchodní správa licencí k výrobkům a službám jiných osob, zprostředkování obchodních služeb, online inzerce v počítačové síti, plánování schůzek (kancelářské práce), poptávky, poradenské služby pro obchodní vedení, poradenství v oblasti řízení obchodní činnosti, pořádání módních přehlídek pro reklamní účely, pořádání výstav pro obchodní či reklamní účely, poskytování informací o obchodních kontaktech, PPC reklama, prezentace výrobků v komunikačních médiích pro účely maloobchodu, pronájem reklamního času v komunikačních médiích, pronájem reklamního materiálu, pronájem reklamních ploch, propagace, průzkum trhu, průzkum veřejného mínění, předvádění zboží, psaní životopisů pro jiné osoby, reklama, rozhlasová reklama, sestavování statistiky, sjednávání a uzavírání obchodních transakcí pro třetí strany, sjednávání obchodních smluv pro jiné osoby, správa zákaznických věrnostních programů, srovnávání cen, styk s veřejností, subdodavatelské služby (pomoc v obchodní činnosti), šíření reklamních materiálů, šíření vzorků, telemarketing, televizní reklama, upomínání schůzek (kancelářské práce), vedení počítačové evidence, venkovní reklama, vydávání reklamních textů, vyhledávání sponzorů, vyhledávání údajů v počítačových souborech pro jiné osoby, vyhotovování výpisů z účtu, vylepování plakátů, výroba reklamních filmů, výstřižková služba, zařizování novinového předplatného pro jiné osoby, zařizování předplatného na telekomunikační služby pro jiné osoby, zásilková reklama, zásobovací služby pro jiné osoby (nákup zboží a služeb pro jiné podniky), zpracování textu, zprostředkování obchodních informací, zprostředkování obchodů v oblasti propojení možných soukromých investorů s podnikateli, kteří potřebují financování, zprostředkování propagace, zprostředkování

reklamy; (36) dluhové poradenství, elektronický převod peněžních prostředků, finanční analýza, finanční informace, finanční poradenství, informace o pojištění, správa bytového domu, správa nemovitostí, výběr nájemného, vystavování hodnotných poukázek, zprostředkování pojištění, zprostředkování v oblasti nemovitosti; (39) balení zboží, dodávka květin, dodávka zboží, dodávka zboží poštou, doprava (doprava zboží), doprava při prohlídkách památek, dopravní informace, doprovázení cestujících, doručování balíků, doručování novin, doručování zpráv, frankování pošty, informace o dopravě, kurýrní služby (zprávy nebo zboží), nošení zavazadel, organizace dopravy pro zájezdy, osobní doprava, parkování automobilů, pořádání zábavních plaveb, přeprava cestujících, přeprava nábytku, pronájem automobilů, pronájem skladů, pronájem vozidel, rezervace dopravy, rezervace místenek, služby v oblasti sdílení automobilů, skladování, služby řidičů, stěhovací služby, vyjížďky výletní lodí, zprostředkování dopravy, zprostředkování přepravy; (41) informace o rekreaci, informace o vzdělávání, informace o zábavě, organizování zábavních akcí cosplay (kostýmované hry s věrným napodobením postav), plánování večírků (zábava), pořádání a uvádění koncertů, pořádání a vedení kolokvií, pořádání a vedení konferencí, pořádání a vedení kongresů, pořádání a vedení osobních vzdělávacích fór, pořádání a vedení seminářů, pořádání a vedení symposií, pořádání a vedení workshopů (školení), pořádání estrád (služby impresária), pořádání módních přehlídek pro zábavu, pořádání plesů, pořádání soutěží (vzdělávacích nebo zábavných), pořádání sportovních soutěží, překladatelské služby, psaní textů (s výjimkou reklamních), rezervace vstupenek na estrády, služby osobního trenéra (kondiční trénink), soukromá výuka, školení, tlumočení znakové řeči, tlumočnické služby, vzdělávací služby, zábava; (43) pronájem jednacích místností, pronájem přechodného ubytování, rezervace přechodného ubytování, rezervace ubytování v hotelech, rezervace ubytování v penzionech, služby recepce pro přechodné ubytování (správa odjezdů) a příjezdů), zajištění stravování; (45) astrologické poradenství, doprovod do společnosti, genealogický výzkum, hlídání dětí, hlídání domácích zvířat, hlídání domů, noční ostraha, osobní tělesná stráž, ostraha, plánování a zařizování svatebních obřadů, poradenství v oblasti návrhu osobního šatníku, právní průzkum, pronájem názvů internetových domén, psaní osobních dopisů, registrace názvů domén (právní služby), sestavování horoskopů, seznamovací služby, sledování poplašných a bezpečnostních zařízení, sledování práv k duševnímu vlastnictví za účelem právního poradenství, správa autorských práv, venčení psů, vyhledávání informací o osobním původu, výklad karet, zprostředkování sňatků.

- (511) 35, 36, 39, 41, 43, 45  
(540)



- (111) **369802**  
(220) 30.01.2018  
(320) 30.01.2018  
(442) 22.08.2018  
(151) 28.11.2018  
(730) **myTimi s.r.o.**, Pobřežní 394/12, Praha 8 - Karlín, 18600, CZ  
(740) Dvořák Hager & Partners, advokátní kancelář, Mgr. Lukáš Zahrádka, advokát, Pobřežní 394/12, Praha 8 - Karlín, 18600  
(210) O-545473  
(510) (35) administrativní služby, administrativní zpracování objednávek, aktualizace reklamních materiálů, cílené zaslání reklamních materiálů, cílené zaslání reklamních materiálů, cílený marketing, foto kopírování, kopírování dokumentů, marketing, nábor zaměstnanců, návrh reklamních materiálů, obchodní informace, obchodní informace a rady pro spotřebitele ve výběru produktů a služeb, obchodní průzkum, obchodní správa licencí k výrobkům a službám jiných osob, zprostředkování obchodních služeb, online inzerce v počítačové síti, plánování schůzek (kancelářské práce),

poptávky, poradenské služby pro obchodní vedení, poradenství v oblasti řízení obchodní činnosti, pořádání módních přehlídek pro reklamní účely, pořádání výstav pro obchodní či reklamní účely, poskytování informací o obchodních kontaktech, PPC reklama, prezentace výrobků v komunikačních médiích pro účely maloobchodu, pronájem reklamního času v komunikačních médiích, pronájem reklamního materiálu, pronájem reklamních ploch, propagace, průzkum trhu, průzkum veřejného mínění, předvádění zboží, psaní životopisů pro jiné osoby, reklama, rozhlasová reklama, sestavování statistiky, sjednávání a uzavírání obchodních transakcí pro třetí strany, sjednávání obchodních smluv pro jiné osoby, správa zákaznických věrnostních programů, srovnávání cen, styk s veřejností, subdodavatelské služby (pomoc v obchodní činnosti), šíření reklamních materiálů, šíření vzorků, telemarketing, televizní reklama, upomínání schůzek (kancelářské práce), vedení počítačové evidence, venkovní reklama, vydávání reklamních textů, vyhledávání sponzorů, vyhledávání údajů v počítačových souborech pro jiné osoby, vyhotovování výpisů z účtu, vylepování plakátů, výroba reklamních filmů, výstřižková služba, zařizování novinového předplatného pro jiné osoby, zařizování předplatného na telekomunikační služby pro jiné osoby, zásilková reklama, zásobovací služby pro jiné osoby (nákup zboží a služeb pro jiné podniky), zpracování textu, zprostředkování obchodních informací, zprostředkování obchodů v oblasti propojení možných soukromých investorů s podnikateli, kteří potřebují financování, zprostředkování propagace, zprostředkování reklamy; (36) dluhové poradenství, elektronický převod peněžních prostředků, finanční analýza, finanční informace, finanční poradenství, informace o pojištění, správa bytového domu, správa nemovitostí, výběr nájemného, vystavování hodnotných poukázek, zprostředkování pojištění, zprostředkování v oblasti nemovitosti; (39) balení zboží, dodávka květin, dodávka zboží, dodávka zboží poštou, doprava (doprava zboží), doprava při prohlídkách památek, dopravní informace, doprovázení cestujících, doručování balíků, doručování novin, doručování zpráv, frankování pošty, informace o dopravě, kurýrní služby (zprávy nebo zboží), nošení zavazadel, organizace dopravy pro zájezdy, osobní doprava, parkování automobilů, pořádání zábavních plaveb, přeprava cestujících, přeprava nábytku, pronájem automobilů, pronájem skladů, pronájem vozidel, rezervace dopravy, rezervace místenek, služby v oblasti sdílení automobilů, skladování, služby řidičů, stěhovací služby, vyjížďky výletní lodí, zprostředkování dopravy, zprostředkování přepravy; (41) informace o rekreaci, informace o vzdělávání, informace o zábavě, organizování zábavních akcí cosplay (kostýmované hry s věrným napodobením postav), plánování večírků (zábava), pořádání a uvádění koncertů, pořádání a vedení kolokvií, pořádání a vedení konferencí, pořádání a vedení kongresů, pořádání a vedení osobních vzdělávacích fór, pořádání a vedení seminářů, pořádání a vedení symposií, pořádání a vedení workshopů (školení), pořádání estrád (služby impresária), pořádání módních přehlídek pro zábavu, pořádání plesů, pořádání soutěží (vzdělávacích nebo zábavných), pořádání sportovních soutěží, překladatelské služby, psaní textů (s výjimkou reklamních), rezervace vstupenek na estrády, služby osobního trenéra (kondiční trénink), soukromá výuka, školení, tlumočení znakové řeči, tlumočnické služby, vzdělávací služby, zábava; (43) pronájem jednacích místností, pronájem přechodného ubytování, rezervace přechodného ubytování, rezervace ubytování v hotelech, rezervace ubytování v penzionech, služby recepce pro přechodné ubytování (správa odjezdů a příjezdů), zajištění stravování; (45) astrologické poradenství, doprovod do společnosti, genealogický výzkum, hlídání dětí, hlídání domácích zvířat, hlídání domů, noční ostraha, osobní tělesná stráž, ostraha, plánování a zařizování svatebních obřadů, poradenství v oblasti návrhu osobního šatníku, právní průzkum, pronájem názvů internetových domén, psaní osobních dopisů, registrace názvů domén (právní služby), sestavování horoskopů, seznamovací služby, sledování poplašných a bezpečnostních zařízení, sledování práv k duševnímu vlastnictví za účelem právního poradenství, správa autorských práv, venčení psů, vyhledávání informací o osobním původu, výklad karet, zprostředkování šatníků.

(511) 35, 36, 39, 41, 43, 45

(540)

**myTimi**

(111) **369803**

(220) 30.01.2018

(320) 30.01.2018

(442) 22.08.2018

(511) 28.11.2018

(730) **4stones, s.r.o.**, Ke Školce 1319/F, Rudná, 25219, CZ

(740) Ing. Jiří Střelák, Šumberova 42, Praha 6, 16200

(210) O-545474

(510) (35) organizování a pořádání reklamních akcí, výstav k obchodním účelům reklamní a marketingová činnost, průzkumy trhu, administrativní práce, předvádění výrobků, obchodní modelingové služby, organizační, ekonomické, obchodní a podnikatelské poradenství, manažerské služby, poradenství při řízení firmy a podnikání, dražby a aukce, automatizované i ruční zpracování obchodních dat, správa a prodej obchodních dat, obchodní zastoupení jiných podnikatelských subjektů, personální služby, poradenství v oblasti obchodu, reklamy, marketingu, řízení a administrativy; (36) organizování a pořádání finančních akcí, poradenství v oblasti financí, investic, realit a pojištění, finanční analýzy, finanční řízení, finanční oceňování, garance, záruky, kauce, realitní činnost, makléřská činnost, odhady nemovitostí, provoz a správa nemovitostí, prodej a pronájem nemovitostí, investiční činnost, finanční převody, finanční sbírky, směnárenské služby, developperská činnost (nákup pozemků, prodej nemovitostí), poskytování informací v oblasti financí, investic, realit a pojištění, zprostředkování financí, investic, realit a pojištění; (41) organizování a pořádání vzdělávacích akcí, výstav a seminářů, vzdělávací, školicí a lektorské činnosti, pořádání kurzů a školení, výchovné činnosti, vydavatelské a nakladatelské činnosti, elektronické publikování, produkce audio-vizuálních nahrávek, fotografování, překladatelství a tlumočení, jazykové kurzy, společensko-zábavní a kulturní činnosti, zábavní činnosti, sportovní činnosti, organizování a pořádání zábavně-spoločenských, kulturních, zábavních nebo sportovních akcí, provoz vzdělávacích, kulturních, zábavních nebo sportovních zařízení, poradenství v oblasti vzdělávání, výchovy, kultury, zábavy a sportu.

(511) 35, 36, 41

(540)

 **poradci-sobě.cz**

(111) **369804**

(220) 01.02.2018

(320) 01.02.2018

(442) 22.08.2018

(511) 28.11.2018

(730) **AEROTEAM, spol. s r.o.**, Svárov 22, Vsetín, 75501, CZ

(740) Ing. Zdeněk Kučera, Dlouhá 207 (P.O.Box 92), Slušovice, 76315

(210) O-545546

(591) Barevná

(510) (16) knihy, brožury, atlasy, mapy, noviny, časopisy, inzertní katalogy, fotografie, plakáty, obrazy, pohlednice, vizitky, kalendáře, diáře, formuláře, telefonní seznamy, reklamní a upomínkové předměty z papíru, umělecké předměty z papíru, ostatní periodický a neperiodický tisk a tištěné materiály a ostatní kancelářské potřeby zařazené do třídy 16; (35) propagační činnost a reklama, zejména v oblasti letectví a leteckého sportu, kulturních a sportovních akcí, činnosti zahrnující záznam, přepis, vypracování, shromažďování, aktualizování, přenášení a systemizaci písemných, zvukových a obrazových sdělení a záznamů, využívání statistických údajů, a to z oblasti letectví a leteckého sportu, kulturních a sportovních akcí; (41) organizování a zprostředkování společenských, sportovních, zábavných, soutěžních a vzdělávacích akcí, zejména z oblasti letectví a leteckého sportu (kurzy, školení, semináře, prezentace, osvěta), organizování výstav, přehlídek, soutěží, anket, setkání, trhů a veletrhů v oblasti letectví a leteckého sportu, vydavatelská a nakladatelská činnost, poskytování informací o sportovně-spoločenských akcích z oblasti letectví a leteckého sportu, poskytování informací o vyhlásování letecké osobnosti roku.

(511) 16, 35, 41



(540)



(111) **369805**

(220) 05.02.2018

(320) 05.02.2018

(442) 22.08.2018

(151) 28.11.2018

(730) **Magna International Inc.**, 337 Magna Drive, Aurora, Ontario L4G 7K1, CA

(740) KOREJZOVA LEGAL v.o.s., JUDr. Petra Sauvage de Brantes, advokátka, Korunní 810/104, Praha 10, Vinohrady, 10100

(210) O-545586

(510) (7) olejová čerpadla, vodní čerpadla, vývěvy (stroje), olejové vany, převodová ústrojí pro stroje, hnací nápravy s diferenciálem pro stroje, rozdělovací převodovky strojů, zařízení pro přenos točivého momentu pro stroje, vývodové hřídele (části strojů), spojkové moduly, spojkové skříně, spojkové písty, kliky (části strojů), ozubená kola (části strojů), pomocné pohony strojů, části hnací soustavy strojů, regulátory motoru strojů, ovládací moduly šasi strojů, ovládací moduly hnací soustavy strojů, pohony (nikoli pro pozemní vozidla); (9) systémy elektronického vidění pro vozidla, jmenovitě asistenční systémy pro řidiče vozidel, které se skládají z videokamer pomáhající řidiči s ovládním vozidla, elektronické řídicí jednotky motoru, elektronické řídicí jednotky šasi a hnací soustavy, elektronické řídicí jednotky žhavicích svíček, systémy pro správu baterií, jmenovitě hardware a počítačový software pro monitorování a ovládání vozidlových bateriových bloků, elektronické systémy pro odemykání vozidel bez klíčů, elektronické řídicí jednotky pro ovládání výklopné zádě, elektronické řídicí jednotky pro ovládání posuvných dveří, elektronické řídicí jednotky pro ovládání střešních a okenních systémů; (11) osvětlení vozidel, jmenovitě, světlomety, světla do mlhy, koncová světla, světla pro denní provoz, osvětlení poznávací značky, středová brzdová světla montovaná vysoko, pohony pro topné, ventilační a klimatizační systémy, pohony pro aktivní osvětlení zatačky; (12) části, komponenty a celky automobilů, jmenovitě čelní a zadní koncové lišty, boční lišty karoserie, lišty čelních oken, polepy víka kufru a sloupků dveří, obložení dveří a lišty na střešní hrany, moduly obložení oken, těsnění do dveří, vnitřní a vnější těsnění, profily pro pohyb okenní tabule, boční okna, lišty na strany karoserie, lišty střešního odtoku, lišty rámu kol, stupačky, spoilery, rošty, střešní nosiče, střešní příčky, spony spojovací (kovové), obklady karoserií, odrazníky, dveřní výplně, boční obklady, manuálně a elektricky poháněná okna nákladních vozidel, sedadla, konstrukční části předních a zadních sedadel, montážní sady kloubů pro rychlé polohování sedadel, montážní sady pro úpravu sedadel, opěrky hlavy, podhlavníky, loketní opěrky, dveřní moduly, okenní systémy, venkovní a vnitřní kliky dveří, elektricky posuvné dveře, poháněné nakládací stěny, elektrická víka zavazadlového prostoru, pedály, dveřní zámky, uzávěry kapoty, uzávěry vík zavazadlového prostoru, uzávěry zadních výklopných dveří, dveřní závěsy, závěsy vík zavazadlového prostoru, závěsy kapoty motoru, podpěry kapoty motoru, tyče dveří, torzní tyče, zajišťovací prvky dveří, strukturální moduly dveří, utěsněné moduly, moduly kování obložení, integrované moduly obložení, moduly zadních výklopných dveří a zadních výklopných dveří, kompletní mezidveřní moduly, jednokolejnicové systémy brzdového lanovodu a bubnu, dvoukolejnicové systémy brzdového lanovodu a bubnu, stahovací střechy, pevné střechy, zasouvací pevné střechy, modulové střechy, externí zrcátka, interiérová zrcátka, visuté konzoly, dveře, kapoty, víka zavazadlového prostoru, střešní panely, sloupy, boční panely karoserie, plechy podlahy karoserie, držáky nárazníků, bezpečnostní výztuhy dveří, díly uchycení tlumiče, horní sloupky karoserie, nosiče motorů, držáky chladiče, rámy, pomocné rámy, závěsná ramena, podélné nosníky rámu a kompletní moduly podvozku, pohony přední nápravy pozemních vozidel,

pohony zadní nápravy pozemních vozidel, diferenciály pro pozemní vozidla, disky flexplate, pohony pro nastavení vnitřních zrcátek; (40) zakázková výroba částí, komponentů a celků automobilů, zakázková výroba nástrojů pro výrobu částí, komponentů a celků automobilů; (42) návrh a konstrukce částí, komponentů a celků automobilů, projektování a konstrukce nástrojů pro výrobu částí, komponentů a celků automobilů, výzkum a vývoj v oblasti automobilů.

(511) 7, 9, 11, 12, 40, 42

(540)

**MAGNA**

(111) **369806**

(220) 05.02.2018

(320) 05.02.2018

(442) 22.08.2018

(151) 28.11.2018

(730) **Magna International Inc.**, 337 Magna Drive, Aurora, Ontario L4G 7K1, CA

(740) KOREJZOVA LEGAL v.o.s., JUDr. Petra Sauvage de Brantes, advokátka, Korunní 810/104, Praha 10, Vinohrady, 10100

(210) O-545588

(510) (7) olejová čerpadla, vodní čerpadla, vývěvy (stroje), olejové vany, převodová ústrojí pro stroje, hnací nápravy s diferenciálem pro stroje, rozdělovací převodovky strojů, zařízení pro přenos točivého momentu pro stroje, vývodové hřídele (části strojů), spojkové moduly, spojkové skříně, spojkové písty, kliky (části strojů), ozubená kola (části strojů), pomocné pohony strojů, části hnací soustavy strojů, regulátory motoru strojů, ovládací moduly šasi strojů, ovládací moduly hnací soustavy strojů, pohony (nikoli pro pozemní vozidla); (9) systémy elektronického vidění pro vozidla, jmenovitě asistenční systémy pro řidiče vozidel, které se skládají z videokamer pomáhající řidiči s ovládním vozidla, elektronické řídicí jednotky motoru, elektronické řídicí jednotky šasi a hnací soustavy, elektronické řídicí jednotky žhavicích svíček, systémy pro správu baterií, jmenovitě hardware a počítačový software pro monitorování a ovládání vozidlových bateriových bloků, elektronické systémy pro odemykání vozidel bez klíčů, elektronické řídicí jednotky pro ovládání výklopné zádě, elektronické řídicí jednotky pro ovládání posuvných dveří, elektronické řídicí jednotky pro ovládání střešních a okenních systémů; (11) osvětlení vozidel, jmenovitě, světlomety, světla do mlhy, koncová světla, světla pro denní provoz, osvětlení poznávací značky, středová brzdová světla montovaná vysoko, pohony pro topné, ventilační a klimatizační systémy, pohony pro aktivní osvětlení zatačky; (12) části, komponenty a celky automobilů, jmenovitě čelní a zadní koncové lišty, boční lišty karoserie, lišty čelních oken, polepy víka kufru a sloupků dveří, obložení dveří a lišty na střešní hrany, moduly obložení oken, těsnění do dveří, vnitřní a vnější těsnění, profily pro pohyb okenní tabule, boční okna, lišty na strany karoserie, lišty střešního odtoku, lišty rámu kol, stupačky, spoilery, rošty, střešní nosiče, střešní příčky, spony spojovací (kovové), obklady karoserií, odrazníky, dveřní výplně, boční obklady, manuálně a elektricky poháněná okna nákladních vozidel, sedadla, konstrukční části předních a zadních sedadel, montážní sady kloubů pro rychlé polohování sedadel, montážní sady pro úpravu sedadel, opěrky hlavy, podhlavníky, loketní opěrky, dveřní moduly, okenní systémy, venkovní a vnitřní kliky dveří, elektricky posuvné dveře, poháněné nakládací stěny, elektrická víka zavazadlového prostoru, pedály, dveřní zámky, uzávěry kapoty, uzávěry vík zavazadlového prostoru, uzávěry zadních výklopných dveří, dveřní závěsy, závěsy vík zavazadlového prostoru, závěsy kapoty motoru, podpěry kapoty motoru, tyče dveří, torzní tyče, zajišťovací prvky dveří, strukturální moduly dveří, utěsněné moduly, moduly kování obložení, integrované moduly obložení, moduly zadních výklopných dveří a zadních výklopných dveří, kompletní mezidveřní moduly, jednokolejnicové systémy brzdového lanovodu a bubnu, dvoukolejnicové systémy brzdového lanovodu a bubnu, stahovací střechy, pevné střechy, zasouvací pevné střechy, modulové střechy, externí zrcátka, interiérová zrcátka, visuté konzoly, dveře, kapoty, víka zavazadlového prostoru, střešní panely, sloupy, boční panely karoserie,



plechy podlahy karoserie, držáky nárazníků, bezpečnostní výztuhy dveří, díly uchycení tlumiče, horní sloupky karoserie, nosiče motorů, držáky chladiče, rámy, pomocné rámy, závěsná ramena, podélné nosníky rámu a kompletní moduly podvozku, pohony přední nápravy pozemních vozidel, pohony zadní nápravy pozemních vozidel, diferenciály pro pozemní vozidla, disky flexplate, pohony pro nastavení vnitřních zrcátek; (40) zakázková výroba částí, komponentů a celků automobilů, zakázková výroba nástrojů pro výrobu částí, komponentů a celků automobilů; (42) návrh a konstrukce částí, komponentů a celků automobilů, projektování a konstrukce nástrojů pro výrobu částí, komponentů a celků automobilů, výzkum a vývoj v oblasti automobilů.

(511) 7, 9, 11, 12, 40, 42

(540)

**MAGNA**

(111) **369807**

(220) 10.02.2018

(320) 10.02.2018

(442) 22.08.2018

(151) 28.11.2018

(730) **PRIMA FORMA s.r.o.**, Belgická 115/40, Praha 2, Vinohrady, 12000, CZ

(740) Mgr. Petr Horáček LL.M., advokát, Na Zbořenci 276/14, Praha 2, Nové Město, 12000

(210) O-545697

(510) (9) software, počítačový software, komunikační software, kódovací software, aplikační software; (37) instalační a montážní služby, čištění, opravy a údržba elektrických strojů a přístrojů, opravy a instalace elektrických spotřebičů, opravy a instalace kancelářských strojů a přístrojů, montáž, servis, údržba a opravy počítačového vybavení a veškeré výpočetní techniky, opravy a instalace reprodukcí techniky, servisní a montážní služby pro elektrické a elektronické přístroje a zařízení, instalace počítačových sítí; (38) počítačová komunikace a přístup k internetu, komunikační služby prostřednictvím počítačové sítě, telekomunikační služby; (42) počítačové služby, služby v oblasti informačních technologií, software jako služba [SaaS], konzultační služby v oboru software jako služba (SaaS), webhostingové služby a software jako služba a pronájem softwaru, poradenství v oboru počítačové bezpečnosti.

(511) 9, 37, 38, 42

(540)



(111) **369808**

(220) 13.02.2018

(320) 13.02.2018

(442) 22.08.2018

(151) 28.11.2018

(730) **Šulko Richard**, Plachtín 57, Nečtiny, 33162, CZ

(210) O-545743

(591) Barevná

(510) (35) obchodní poradenství, obchodní zprostředkovatelské služby; (42) technické poradenství.

(511) 35, 42

(540)



(111) **369809**

(220) 15.03.2018

(320) 15.03.2018

(442) 22.08.2018

(151) 28.11.2018

(730) **Kunzová Lenka**, Benešovská 3157, Kladno 2 Kročehlavy, 27201, CZ

(210) O-546535

(510) (14) klenoty, šperky, včetně imitací, bižuterie, šperkovnice, pouzdra na šperky, šperky z jantaru, náramky, náušnice, přívěsky, řetízky, prsteny, náhrdelníky, medailonky, ozdoby (šperky), šperky z chirurgické oceli, hodiny, hodinky, pásky na hodinky, spony na kravaty; (35) nákup a prodej zboží, maloobchodní a velkoobchodní služby, vše s výše uvedenými výrobky ve třídě 14; (37) opravy šperků ze stříbra, zlata a chirurgické oceli; (40) úpravy šperků - zlacení, rhodiování AG.

(511) 14, 35, 37, 40

(540)



(111) **369810**

(220) 19.03.2018

(320) 19.03.2018

(442) 22.08.2018

(151) 28.11.2018

(730) **Mrštík Daniel**, Na Žižkově 853/41, Liberec, Liberec VI-Rochlice, 46006, CZ

(210) O-546640

(591) Barevná

(510) (26) tkaničky do bot.

(511) 26

(540)



(111) **369811**

(220) 21.03.2018

(320) 21.03.2018

(442) 22.08.2018

(151) 28.11.2018

- (730) **Kvapilová Tereza, DiS.**, Pod Hůrkou 490, Klatovy, 33901, CZ  
(210) O-546682  
(510) (5) korektory na vbočený palec; (10) oddělovače prstů pro ortopedické účely, separátory prstů na nohou pro ortopedické účely, ortopedický separátor prstů na nohou, podpěry pro prsty na nohou (ortopedické), pomůcky ke korekci prstů na nohou (ortopedické), polštářky k úlevě prstů na nohou (ortopedické), ortopedické a pohybové pomůcky, ortopedické podpůrné výrobky, ortopedické léčebné pomůcky, ortopedické výrobky, ortopedické potřeby, ortopedické punčochové zboží, terapeutické punčochové zboží, punčochy k terapeutickým účelům; (25) ponožky, ponožky na spaní.
- (511) 5, 10, 25  
(540)



- (111) **369812**  
(220) 22.03.2018  
(320) 22.03.2018  
(442) 22.08.2018  
(151) 28.11.2018  
(730) **Wenkeová Jožka**, Augustinova 2064, Praha 4, 14800, CZ  
(740) JUDr. Petr Jonáš, Svornosti 172, Jesenice u Prahy, 25242  
(210) O-546718  
(510) (41) vzdělávání, školení, zábava, sportovní a kulturní činnosti - vydávání knih.  
(511) 41  
(540)

 **Budělíp**

- (111) **369813**  
(220) 27.03.2018  
(320) 27.03.2018  
(442) 22.08.2018  
(151) 28.11.2018  
(730) **KERA GREEN s.r.o.**, Skaštice 150, Skaštice, 76701, CZ  
(740) Patentová a známková kancelář, ing. Jaromír Přikryl, Včelín 1161, Hulín, 76824  
(210) O-546812  
(591) Barevná  
(510) (1) chemické přípravky pro lesnictví, zemědělství a zahradnictví s výjimkou fungicidů, herbicidů, insekticidů a přípravků na hubení parazitů, chemické přípravky pro zkvalitnění půdy a likvidaci mechů, hnojivo, hnojivo dusíkaté, síran amonný, síran železnatý, minerální hnojiva; (35) maloobchodní a velkoobchodní prodej a zprostředkování v oblasti nákupu a prodeje zboží, včetně prodeje prostřednictvím internetu s výrobky uvedenými výše ve třídě 1, marketing; (44) zahradnictví, údržba trávníků, péče o trávníky, likvidace mechu.  
(511) 1, 35, 44

(540)



- (111) **369814**  
(220) 27.03.2018  
(320) 27.03.2018  
(442) 22.08.2018  
(151) 28.11.2018  
(730) **Sparkle Events s.r.o.**, Polní 1905, Beroun, Beroun, Město, 26601, CZ  
(740) Všeťečka Zelený Švorčík Kalenský a partneři, advokátní a patentová kancelář, JUDr. Michal Havlík, advokát, Hájkova 1406/2, Praha 2, Nové Město, 12000  
(210) O-546846  
(510) (16) tiskoviny, kancelářské potřeby (s výjimkou nábytku), papírenské výrobky, vizitky, letáky, plakáty, oznámení, pozvánky, obaly (papírnické zboží), papírové a lepenkové krabice, sáčky (obálky, váčky) z papíru nebo plastických hmot na balení, tištěné publikace, alba, svatební knihy; (35) reklama, propagace, inzerce, včetně reklamy on-line v počítačových sítích, prezentace výrobků a služeb včetně prezentace na www stránkách v počítačové síti Internet, prezentace výrobků v komunikačních médiích pro účely maloobchodu, prezentace výrobků na e-shopu; (41) plánování a organizování slavnostních společenských akcí, plánování a organizování oslav (zábava), zábavní služby ve formě organizování společenských zábavních akcí, organizování zábavy na svatebních oslavách, publikování multimediálních materiálů on-line, elektronické publikace (bez možnosti stažení), fotografování, výroba zvukových a obrazových záznamů na zvukových a obrazových nosičích; (45) svatební agentury, plánování a zařizování svatebních obřadů, služby sociálních a společenských sítí on-line, půjčování oděvů a oděvních doplňků.  
(511) 16, 35, 41, 45  
(540)



- (111) **369815**  
(220) 04.04.2018  
(320) 04.04.2018  
(442) 22.08.2018  
(151) 28.11.2018  
(730) **JEMNÝ BISTRO s.r.o.**, Sofijské náměstí 3404/3, Praha 4, Modřany, 14300, CZ  
(210) O-546985  
(510) (29) jedlé oleje a tuky, maso, mléčné výrobky a jejich náhražky, polévky a vývary, masové výtažky, ptačí vejce a vaječné výrobky, ryby, plody moře a měkkýši, střívkva na uzeniny, přírodní a umělá, upravený hmyz a larvy, zpracované ovoce, houby a zelenina (včetně ořechů a luštěnin); (30) cukr, přírodní sladidla, sladké polevy a náplně, výrobky z včelích produktů, káva, čaj, kakao a jejich náhražky, led, zmrzlina, mražené jogurty a sorbety, pekárenské výrobky, cukrovinky, čokoláda a zákusky, polotovary a jednodhubky, soli, chuťové přísady, ochucovadla a koření, zpracované obilí,

škrob a produkty z nich vyrobené, pečicí přípravky a droždí; (32) nealkoholické nápoje, odalkoholizované nápoje, pivo a pivovarnické výrobky, přípravky k výrobě nápojů; (33) alkoholické nápoje s výjimkou piva, cider, jablečné víno, kvašený jablečný mošt, přípravky k výrobě alkoholických nápojů; (43) dočasné ubytování, hotely pro zvířata, penziony pro zvířata, poskytování přechodných kancelářských prostor, půjčování nábytku, ubrusů a prostírání, poskytování jídla a nápojů.

(511) 29, 30, 32, 33, 43

(540)

## JEMNÝ BISTRO

(111) **369816**

(220) 04.04.2018

(320) 04.04.2018

(442) 22.08.2018

(151) 28.11.2018

(730) **Drvoštěpová Petra JUDr.**, Šmeralova 5/130, Praha 7, Bubeneč, 17000, CZ

(740) Mgr. Karin Pomaizlová, advokát, U Prašné brány 1078/1, Praha 1, 11000

(210) O-546998

(510) (16) fotosenzitivní, světlotiskový papír, sady pro zhotovování fotografií, fotografie, tiskařské soupravy, kreativní sady potřeb pro vytváření obrazu, vše spadající do této třídy; (28) hračky, tiskařské soupravy (hračky), sady pro zhotovování fotografií (hračky).

(511) 16, 28

(540)

## Slunotisk

(111) **369817**

(220) 04.04.2018

(320) 04.04.2018

(442) 22.08.2018

(151) 28.11.2018

(730) **Drvoštěpová Petra JUDr.**, Šmeralova 5/130, Praha 7, Bubeneč, 17000, CZ

(740) Mgr. Karin Pomaizlová, advokát, U Prašné brány 1078/1, Praha 1, 11000

(210) O-546999

(510) (16) fotosenzitivní, světlotiskový papír, sady pro zhotovování fotografií, fotografie, tiskařské soupravy, kreativní sady potřeb pro vytváření obrazu, vše spadající do této třídy; (28) hračky, tiskařské soupravy (hračky), sady pro zhotovování fotografií (hračky).

(511) 16, 28

(540)

## Slunografie

(111) **369818**

(220) 04.04.2018

(320) 04.04.2018

(442) 22.08.2018

(151) 28.11.2018

(730) **Johnson & Johnson**, One Johnson & Johnson Plaza, New Brunswick, NJ, US

(740) Čermák a spol., JUDr. Karel Čermák jr. Ph.D., LL.M., Elišky Peškové 735/15, Praha 5, 15000

(210) O-547001

(510) (5) protizánětlivé a analgetické (bolest utiňující) přípravky; (10) lékařské zařízení vyzařující světlo a teplo pro utišení bolesti.

(511) 5, 10

(540)

## DOLORCARE

(111) **369819**

(220) 11.04.2018

(320) 11.04.2018

(442) 22.08.2018

(151) 28.11.2018

(730) **by wood.store s.r.o.**, Květná 2768/55, Plzeň, Východní Předměstí, 32600, CZ

(210) O-547168

(510) (28) hračky pro zvířata, hračky pro domácí zvířata, hračky pro domácí zvířata obsahující šantu kočičí, hračky, hry a věci na hraní pro domácí zvířata, dřevěné ekologické hlavolamy; (31) domácí mazlíčci; (35)

maloobchodní prodej krmiva pro zvířata, maloobchodní prodej potravy (pro zvířata), velkoobchodní prodej přípravků pro péči o zvířata, maloobchodní služby v oblasti výrobků pro domácí zvířata, velkoobchod a maloobchod s výrobky výše uvedenými ve třídách 28,31.

(511) 28, 31, 35

(540)



## DOGLOG

(111) **369820**

(220) 12.04.2018

(320) 12.04.2018

(442) 22.08.2018

(151) 28.11.2018

(730) **Klein Štěpán Ing., MBA**, Příčná 11, Mukařov, 25162, CZ

(210) O-547249

(591) Barevná

(510) (35) reklama, marketing a propagační služby, obchodní služby s informačními materiály pro podnikatele, jako jsou elektronické knihy, knihy, nosiče audio a video s obsahem kurzů a vzdělávacích programů, informace pro spotřebitele, pomoc v obchodní a podnikatelské činnosti, management a administrativní služby, obchodní analýzy, průzkum a informační služby v oblasti obchodu; (38) síťové telekomunikační služby, spoje (komunikace), telekomunikační služby, šíření kurzů a vzdělávacích programů prostřednictvím komunikační nebo telekomunikační nebo počítačové sítě, zejména internetu; (41) služby v oblasti vzdělávání, zábavy a sportu, výchova, prodej vstupenek.

(511) 35, 38, 41

(540)



(111) **369821**

(220) 13.04.2018

(320) 13.04.2018

(442) 22.08.2018

(151) 28.11.2018

(730) **STAV-INVEST střešní systémy s.r.o.**, Polaneckého 931/12, Praha, 19703, CZ

(210) O-547252

(591) Barevná

(510) (2) mořidla na dřevo; (6) hřebíky, kovová okna, kovové komíny, kovové střešní krytiny, kovové střešní krytiny s integrovanými fotovoltaickými články, kovové střešní okapy, kovové střešní tašky, kovové střešní vlnovky; (8) kladiva (ruční nářadí), kleště; (17) izolační materiály, látky pro izolaci budov proti vlhkosti, minerální vlna (izolační materiál); (19) betonové stavební prvky, břidlice, cihly, křídlová okna, ne kovová, latě, ne kovové, lepenka pro stavebnictví, malta, stavební dřevo, střešní břidlice, střešní krytiny se solárními s fotovoltaickými články, ne kovové, střešní krytiny, ne kovové, střešní okapy, ne kovové, střešní oplátování, ne kovové, střešní šindele, střešní tašky, ne kovové, střešní vlnovky, ne kovové; (35) administrativní zpracování objednávek, marketing, obchodní informace a rady pro spotřebitele ve výběru produktů a služeb, služby obchodního

zprostředkování, poptávky, pořádání veletrhů pro obchodní či reklamní účely, poskytování obchodních informací prostřednictvím webových stránek, profesionální obchodní poradenství; (37) pronájem stavebních strojů a zařízení, klempířství.

(511) 2, 6, 8, 17, 19, 35, 37  
(540)



(111) **369822**  
(220) 13.04.2018  
(320) 13.04.2018  
(442) 22.08.2018  
(151) 28.11.2018  
(730) **Drobilová Holcová Jana**, Malý Ratmírov 32, Blažejov, 37701, CZ  
(210) O-547286  
(510) (3) kosmetické přípravky, parfumerie, přípravky pro osobní hygienu; (29) mléčné výrobky, ochucené i neochucené mléčné nápoje, ochucené i neochucené jogurty, jogurtové nápoje, tvarohy a výrobky z tvarohu; (30) zmrazené mléčné cukrárenské výrobky, nanuky, zmrzlina.

(511) 3, 29, 30  
(540)

## Nubijka

(111) **369823**  
(220) 16.04.2018  
(320) 16.04.2018  
(442) 22.08.2018  
(151) 28.11.2018  
(730) **PPRoI Development s.r.o.**, Pod Beránkou 2481/13, Praha 6, 16000, CZ  
(740) Ing. Marie Smrčková, patentový zástupce, Velflíkova 1431/10, Praha 6, 16000  
(210) O-547335  
(510) (9) nahané počítačové programy, nahané programy operačních systémů, výpočetní technika, počítače a periferní zařízení k nim, zařízení a vybavení pro počítačové sítě, paměťové karty, optické disky, USB porty, klávesnice, laptopy, notebooky, netbooky, PDA, monitory, pagery, multifunkční kopírovací stroje, audiovizuální zařízení včetně audiovizuálních zařízení pro výuku, datové projektory, multimediální nosiče záznamů, elektronické publikace s možností stažení, elektronická pera, magnetické a čipové identifikační karty, čtečky čárového kódu a čtečky čipů, čtecí zařízení (zpracování dat), zařízení ke zpracování dat, elektrické zařízení pro dálkové ovládání průmyslových procesů, světelné nebo mechanické signalizační panely pro průmyslové provozy, řídicí a kontrolní panely, přístroje pro zaznamenávání času, mobilní telefony; (16) tištěné adresáře a seznamy, časové rozvrhy v papírové formě, diagramy, grafické znázornění, denní kalendáře, diáře, nástěnná schémata, nástěnné plánovače, měsíční plánovače, plánovací diáře, roční plánovací kalendáře, tištěné tabulky a grafy, tištěné vizuální materiály, týdenní plánovače, záznamové a evidenční karty, brožury, ročenky, slovníky, tištěné přednášky, učebnice, časopisy, noviny, kalendáře, ceníky, sešity, tištěné certifikáty, vzdělávací manuály, instruktážní manuály, informační listy, instruktážní listy, počítačové manuály a příručky, manuály, manuály k počítačovým programům, instruktážní příručky pro počítačový software, počítačové časopisy, software v tištěné podobě, registrační pořadače, šanony a pořadače, rejstříky pro třídění dokumentů, poznámkové tabule, prázdné karty, krabice na dokumenty z papíru nebo lepenky, stojany na dokumenty (kancelářské potřeby), desky na dokumenty (papírenské zboží), vyučovací pomůcky a potřeby (s výjimkou přístrojů), výukové kartičky, razítka, razítka s datem, samolepky, etikety z lepenky; (35) poradenské služby týkající se zpracování dat, poradenské služby v oblasti obchodního managementu týkající se informační technologie, poradenské služby týkající se analýzy hospodářské činnosti, poradenské služby týkající se organizace a řízení hospodářské činnosti, reorganizace obchodních procesů, vedení podniků (poradenství), analýzy systémů obchodního řízení, analýzy nákladů a přínosů, analýzy

obchodních dat, informací a statistik, analýzy systémů obchodního řízení, analýzy výdajů/nákladů, asistence managementu a provozu obchodních podniků, analýza cen, analýza zisku z podnikání, analýzy a studie trhu, analýza dat výzkumu trhu a statistických dat, automatizované zpracování dat, benchmarking (hodnocení obchodně - organizačních postupů), administrativní zpracování dat, počítačová správa dokumentů, sběr informací do databází, počítačový management dokumentů, řízení počítačové databáze, digitalizovaná správa databází, kompilace informací v počítačových databázích, kompilování statistických informací, řízení počítačových souborů a databází, sběr a ukládání informací do počítačových databází, sběr matematických a statistických údajů, služby týkající se efektivity práce, správa a řízení počítačových souborů, systematizace dat a informací do počítačových databází, záznam a zpracování dat, zpracování dat pro podniky, profesionální obchodní nebo podnikatelské poradenství, obchodní konzultační a poradenské služby, obchodní poradenské služby vztahující se k výrobním odvětvím, podnikové organizační a ekonomické poradenství, podnikové řízení pro třetí osoby, pomoc při řízení průmyslových a obchodních podniků, poradenské služby týkající se firemní struktury podniku, hodnocení obchodní činnosti, obchodní informace a poradenství, statistické analýzy a vytváření statistických modelů, administrativní služby, asistence managementu a provozu obchodních podniků, asistence managementu pro průmyslové organizace, asistence při řízení společnosti účetnictví, účetnictví managementu nákladů, účtování nákladů, tvorba nákladových analýz, databázová kontrola zásob, marketing, propagace, reklama; (36) finanční analýzy, finanční výzkum, management investic, odborné konzultační služby v oblasti financí, poradenské služby týkající se podnikových a firemních financí, finanční poradenství, finanční studie, daňové oceňování a odhady, investování kapitálu; (41) odborné vzdělávání a školení, kurzy pro zvyšování kvalifikace a další vzdělávání, konzultace ohledně vzdělávání, konzultační a informační služby vztahující se k pořádání, vedení a organizování konferencí, kongresů, seminářů, kolokvií, poskytování on-line školení, poskytování elektronických a on-line publikací, poskytování překladatelských služeb, poskytování školení a výuky, praktický výcvik, písemné školicí kurzy, plánování konferencí za účelem vzdělávání, počítačové vzdělávací školicí služby, pořádání a provádění sympózií, workshopů a pracovních seminářů, pořádání kolokvií, pořádání a vedení konferencí, pořádání a vedení školicích kurzů, pořádání instruktážních kurzů, pořádání konferencí v oblasti odborného vzdělávání, pořádání a vedení výcvikových kurzů, pořádání výcvikových kurzů v oblasti managementu informačních technologií, výuka zpracování dat, vedení kurzů, seminářů a workshopů, vedení výukových a vzdělávacích seminářů, školení v oblasti průmyslových vztahů, školení v ovládní počítačových systémů, školení v ovládní počítačových programů, školení v používání programů pro zpracování dat, školicí služby týkající se zpracování dat, školicí služby v oblasti zdraví a bezpečnosti práce, školicí služby zaměřené na počítačové systémy, výuka a vzdělávání v oblasti managementu, výuka v oblasti účetnictví, publikování a vydávání časopisů a tiskovin, publikování a vydávání knih, služby vydávání informačních bulletinů, vydávání dokumentů, vydávání elektronických knih a časopisů on-line, vydávání elektronických publikací, vydávání instruktážních knih a manuálů, vydávání novin, periodik, katalogů a brožur, knihy (vydávání knih), on-line vydavatelské služby, elektronické on-line periodika a publikace, elektronické vydávání knih a periodik, elektronické publikování, tvorba výukových materiálů, organizování a pořádání kongresů a konferencí, symposií, seminářů, organizování kurzů, organizování workshopů, organizování zkoušek (vzdělávání), organizace soutěží a vyhlašování cen, organizování udílení cen; (42) počítačové programování, konfigurace počítačového software, design a vývoj softwaru, aktualizace a adaptace počítačových programů podle požadavků uživatelů, aktualizování softwarových databází, inženýrské služby v oblasti počítačového programování, ladění počítačového software pro třetí osoby, navrhování a vývoj počítačového software, navrhování počítačového software pro obchodní analýzy a reporting, analytické služby týkající se počítačových programů, analýza počítačových systémů, cloud computing (výpočetní služby prováděné a dostupné prostřednictvím veřejné IP sítě (internetu), editace počítačových programů, vývoj, testování a údržba softwaru, počítačové analýzy, elektronické ukládání a zálohování dat, elektronické ukládání dokumentů, elektronické ukládání obrázků, digitalizace dokumentů, instalace a aplikace programů na zpracování dat, návrh a vývoj programů pro zpracování dat, inženýrské služby týkající se zpracování dat, inženýrské služby vztahující se k technologiím na zpracování dat, výzkum v oblasti technologie zpracování dat, aktualizace software pro zpracování dat, management počítačových projektů v oblasti elektronického zpracování dat (EDP), návrh systému pro ukládání dat, vývoj systémů pro ukládání, převod a zpracování dat, navrhování programů pro zpracování



dat, počítačové služby pro analýzu dat, příprava počítačových programů na zpracování dat, sestavování programů na zpracování dat, služby migrace dat, služby uchovávání dat, programování přístrojů na zpracování dat, navrhování, navrhování a vývoj systémů pro zpracování dat, služby uchovávání dat, tvorba programů pro zpracování dat, ukládání dat on-line, návrh počítačových systémů, inženýrské služby týkající se aplikací velkých a středních počítačových systémů, konzultace v oblasti počítačů, konzultace v oblasti informačních technologií, vývoj počítačových systémů, poradenské služby vztahující se k počítačovým informačním systémům a k analýze informačních systémů, tvorba počítačových platforem pro druhé, návrh, tvorba a vývoj počítačových databází, navrhování počítačových sítí pro třetí osoby, vývoj a programování počítačového software pro řízení výroby a zpracování výrobních a výrobně-statistických dat, navrhování výrobních metod, návrhy, údržba a aktualizace počítačového software, počítačem podporované projektování pro výrobní operace, řízení podnikového obsahu (ECM), řešení problémů počítačového software (technická podpora), služby pronájmu počítačového softwaru, vědecký a průmyslový výzkum, vývoj počítačového software pro průmyslovou výrobu, výzkum a vývoj v oblasti počítačového softwaru, navrhování a vývoj periferního zařízení pro počítače, odborné konzultace vztahující se k počítačovým technologiím, konzultační služby v oblasti kontroly kvality, hodnocení kvality výrobků, hodnocení vývoje produktů, kontrola jakosti vyráběného zboží, kontrola kvality a testování, výzkum v oboru řízení strojirenství, hosting počítačových dat, souborů, aplikací a informací, hosting počítačových databází, počítačem podporovaná průmyslová analýza, počítačem podporovaný průmyslový výzkum, služby v oblasti analýzy technických dat, testování systémů pro elektronické testování dat, výzkum vztahující se k počítačové automatizaci administrativních procesů.

(511) 9, 16, 35, 36, 41, 42

(540)

## PPROI

(111) **369824**

(220) 17.04.2018

(320) 17.04.2018

(442) 22.08.2018

(511) 28.11.2018

(730) **MojeParty.cz s.r.o.**, Sudkova 556/9, Praha 10, 10900, CZ

(740) JUDr. Jaroslava Šafránková, advokát, Lublaňská 673/24, Praha 2, 12000

(210) O-547342

(510) (16) papír, lepenka, tiskárenské výrobky, fotografie, papírenské zboží, učební pomůcky s výjimkou zařízení; (25) oděvy, obuv, klobouky, pokrývky hlavy; (28) hry, hračky, papírové klobouky na večírky, škrabošky, konfety, zábavné předměty na párty, zábavné předměty žertovné, sportovní potřeby v rámci této třídy; (35) propagační činnost, reklama, obchodní služby poskytované způsobem on-line (elektronické obchodování) v oblasti prodeje papíru, lepenky a výrobků z těchto materiálů, tiskárenských výrobků, fotografií, papírenského zboží, učebních pomůcek s výjimkou zařízení, oděvů, obuvi, klobouků, pokrývek hlavy, her, hraček, papírových klobouků na večírky, škrabošek, konfet, zábavných předmětů na párty, zábavných předmětů žertovných, sportovních potřeb spadajících do třídy 28, skla a porcelánu, rostlin a přírodních květin, cukrovinek a dále v oblasti nabídky propagačních služeb, nabídky služeb v oblasti reklamy; (41) výchova, vzdělávání, zábava, sportovní a kulturní aktivity, estrády, informace o možnostech zábavy, plánování a organizování večírků; (43) služby zajišťující stravování a nápoje, dočasné ubytování.

(511) 16, 25, 28, 35, 41, 43

(540)



(111) **369825**

(220) 17.04.2018

(320) 17.04.2018

(442) 22.08.2018

(511) 28.11.2018

(730) **Crhonková Radka**, Uhřetice č. p. 148, Uhřetice, 75201, CZ

(740) Halaxová & Halaxová TETRAPAT, Mgr. Eva Halaxová, Jínonická 804/80, Praha 5, Košíře, 15800

(210) O-547370

(591) Barevná

(510) (25) oděvy, obuv, pokrývky hlavy, sportovní oblečení, oblečení na jógu a volný čas; (27) podložky na jógu; (28) cvičební a sportovní potřeby, pásy na cvičení jógy, míče ke cvičení jógy, bloky (pomůcky) na cvičení jógy; (35) maloobchodní a velkoobchodní prodej, elektronický obchod (e-shop) prostřednictvím internetu nebo jiné počítačové sítě, zprostředkovatelská činnost, vše s výrobky výše uvedenými ve třídách 25, 27, 28 a rehabilitačními přístroji, pomůckami a zařízeními, zprostředkování obchodu v rámci níže uvedených služeb ve třídách 41 a 44; (41) vzdělávání, školení, zábava, sportovní a kulturní činnosti, semináře, workshopy, výuka jógy, vzdělávací služby týkající se jógy, poskytování prostor ke cvičení, poskytování prostor na skupinové cvičení, organizování učebních programů, služby vydavatelství a nakladatelství periodických a neperiodických publikací v tištěné i elektronické podobě, nahrávání nosičů zvukových a/nebo obrazových, tvorba výroba audiovizuálních děl; (44) lékařské služby, služby v oblasti péče o hygienu a krásu osob a zvířat, alternativní medicína, aromaterapie, akupunktura, akupresura, bylinná léčba, dietetika, farmaceutické poradenství, fyzikální terapie, rehabilitace, fyzioterapie, masáže, masáže léčebné, terapeutické služby, pronajímání zdravotních zařízení, zdravotní péče, elektroterapeutické služby v oblasti fyzioterapie, lékařské a fyzioterapeutické poradenství, provozování zařízení sloužících k regeneraci a rekondici, odborné poradenství v oblasti výživy.

(511) 25, 27, 28, 35, 41, 44

(540)



(111) **369826**

(220) 19.04.2018

(320) 19.04.2018

(442) 22.08.2018

(511) 28.11.2018

(730) **Wat14 s.r.o.**, Hornoměřolská 518/68, Praha 10, Hostivař, 10200, CZ

(740) DANĚK & PARTNERS Advokátní a patentová kancelář, Ing. Vilém Daněk Ph.D., LL.M., Vinohradská 403/17, Praha 2, Vinohrady, 12000

(210) O-547415

(510) (16) výukové pomůcky - kromě přístrojů, magnetické výukové pomůcky, magnetické hračky z papíru, kreslicí tabulky, kuličkové kreslicí tabulky z tvrzeného papíru, papír a výrobky z papíru všeho druhu a to papír pro kopírování, papír balicí, papír voskovaný, filtrační papír, tiskárenské výrobky, potřeby pro knižní vazby, plakáty, neperiodické i periodické publikace, například brožury, časopisy, kalendáře, katalogy, ročenky, knihy, oběžníky, zpěvníky, knihy k nalepování výstřížků (alba), komiksy, archy papíru, lístky, tiskoviny, poutače z papíru nebo z lepenky, mapy, atlasy, obrazy, pohlednice a jiné propagační a informační materiály a upomínkové předměty, spadající do této třídy, jako propagační publikace, ročenky, papírové propagační samolepky, manuály, noviny, knihařské výrobky, papírové podložky pod sklenice, i pivní, papírové ubrusy a ubrusy, obaly na lahve, lepenka a kartonážní výrobky, alba, blahopřání i hudební, diagramy, fotografie, stojany na fotografie, grafické reprodukcce, grafiky, lepty, lístky, litografie, olejotisky, malby (obrazy) zarámované či nezarámované, letáky, portréty, prospekty, rytiny, psací potřeby, tiskařské typy, štočky, obaly z papíru, známky, samolepky, bloky (papírníkové výrobky), dopisní papír, etikety, kromě textilních, formuláře, karty, karty a pásky papírové na počítačové programy, obálky, poštovní známky, pořadače (kancelářské potřeby), papírníkové zboží kancelářské, obalové

materiály, pouzdra na pera, pouzdra na razítka, připínáčky, razítka, seznamy (rejstříky), těžítka, tikety, účetní knihy, zápisníky (notesy), krabice lepenkové nebo papírové, obtisky, pásky doutníkové, podložky (psací), pouzdra na doklady, praporky, pytlíky jako obaly (z papíru nebo umělých hmot), ručníky papírové, štíty vývěsní z papíru nebo z lepenky, tabule reklamní z papíru nebo lepenky, učební a vyučovací pomůcky s výjimkou přístrojů; (28) hry, hračky, magnetická kreslicí tabulka -hračka, magnetická desková hra, výuková pomůcka formou hračky, kulíčková hrací tabulka, sportovní zboží v rámci této třídy, sportovní náčiní a nástroje jako jsou rukavice pro baseball, šerm, golf, box a další sporty, lyže, lyže vodní, obaly na lyže, snowboardy, skateboardy, prkna na surfing a windsurfing, brusle lední, kolečkové i in-line, boby, sáně, činky, disky, golfové hole, gymnastické zařízení, hokeyjky, hráčské pátky, hůlky pro mažoretky, chrániče a ochranné vycpávky jako části sportovní výstroje, kulečnicková tága, kuželky, lukostřelecké náčiní, náboje a pistole na paintball, ploutve na plavání, potápění, puky hokeyjové, rakety s pružným výpletem a výplety pro tyto rakety, stoly pro stolní tenis a stolní fotbal, šipky, talíře létající, tenisové a podobné sítě, terče, vosky na lyže, biliardové (kulečnickové) koule, horolezecké výstroj, sítě na motýly, rybářské náčiní, umělé vánoční stromečky, ozdoby a stojany na vánoční stromečky (s výjimkou osvětlení a cukrovinek), hračky, dětské hrncíkové kruhy, loutky, maňásci, marionety, loutková divadla a divadélka, společenské, deskové a stolní hry jako dáma, šachy, mah-jong, puzzle, vrhcáby, hra v kostky, domino, dostihy, šachovnice, hrací karty, hrací tabulky, žetony, koule, kulíčky a další příslušenství her, autička na hraní, automobilové modely zmenšené, balónky na hraní, bublífik, panenky, domečky, šatičky, pokojíčky, postýlky, sací láhve pro panenky, draci létající, hračky k výuce, houpačky, hračky plyšové, hračky pohyblivé, chrastítka, káča, vlček, koloběžky, koně houpací, stavebnice a stavebnicové kostky, míče a míčky na hraní, pistole a pistolky jako hračky, hračky pro domácí zvířata, hry automatické, s výjimkou těch, které se uvádějí do chodu vhozením mince nebo těch, které jsou užívány výhradně s televizním přijímačem, hry elektronické, hry magnetické, s výjimkou her, které jsou používány výhradně ve spojení s televizním přijímačem, zábavné stroje, automatické a automaty, kreslicí hra formou magnetu, výrobky zábavné pyrotechniky jako rachejtle, petardy, rozbušky a kapsle, divadelní a karnevalové masky, kaleidoskopy, kanadské žertíky (atrapy), žertovné předměty, konfety, girlandy, kouzelnické potřeby; (35) internetový obchod s hračkami, internetový obchod s výukovými a učebními pomůckami, zprostředkování v oblasti obchodu s výrobky uvedenými výše ve třídách 16, a 28, marketing, obstaravatelská a zprostředkovatelská služba v rámci propagace, reklamy, obchodní činnosti a kancelářských prací, účetnictví, zpracování počítačových dat a spravování databází, internetový obchod s chovatelskými potřebami, provozování e-shopu a marketingové služby v oblasti správy nemovitostí, logistiky, obchodní administrativy a kancelářské práce, aranžérství a průzkum trhu v souvislosti s výše uvedenými výrobky a službami pro jiné firmy a zákazníky, rozesílání prospektů, pořizování informačních tiskovin, účetní služby, poradenské komerční služby, inzertní činnost, poskytování pomoci při provozu obchodu, včetně zprostředkování obchodních a souvisejících obchodně personálních záležitostí, kontrola, vedení, vypracování statistických přehledů, poradenství v oblasti organizace a ekonomiky podnikání, poradenské služby při výběru zaměstnání, organizování výstav a veletrhů k reklamním a obchodním účelům, provádění aukcí a dražeb, pronájem kancelářských strojů a zařízení, distribuce zboží k reklamním účelům, velkoobchod i maloobchod s chovatelskými potřebami, rovněž zásilkovou formou, vykonávání administrativních prací pomocí výpočetní techniky, propagační služby a propagační služby v oblasti veterinárních a chovatelských potřeb, zprostředkování nákupu a prodeje v oblasti výpočetní techniky (hardware i software), kopírování nebo rozmnožování dokumentů, dokladů, příprava a vyhotovení daňových příznání, pronájem reklamních ploch, půjčování fotokopírovacích strojů, obchodní management turistických destinací, revize účtů (audit), pomoc při celním řízení, zajištění reklamy za účelem prezentace podnikatelů v oblasti vnitrostátní a mezinárodní dopravy, přepravy, zásilatelství a skladističnických zařízení, pronájem prodejních automatů.

(511) 16, 28, 35

(540)

**MAGPAD**

(111) **369827**

(220) 19.04.2018

(320) 19.04.2018

(442) 22.08.2018

(151) 28.11.2018

(730) **Vaše DEDRA, s.r.o.**, Podhradní 69, Česká Skalice, 55203, CZ

(210) O-547439

(510) (7) mechanické elektrické smetáky, sáčky do vysavače, prachové filtry do vysavačů, filtry a sáčky na prach do vysavačů, zařízení na odsávání prachu pro čisticí účely, zařízení na odstraňování prachu pro čisticí účely, elektrické ruční vysavače, elektrické vysavače na koberec, elektrické vysavače pro domácnost, elektrické vysavače na lůžkoviny, elektrické vysavače a jejich části, elektrické vysavače pro domácí použití, ruční vysavače (elektrické) s jednorázovými komorami; (8) nářadí a nástroje s ručním pohonem; (21) mopy (smetáky), smetáky mechanické, neelektrické mechanické smetáky na koberec, prachovky na okna, prachovky z peří, prachovky na nábytek, kartáče na prach, neelektrická zařízení k odstraňování prachu, utěrky na utírání prachu, rukavice na utírání prachu, hadry na utírání prachu, prachovky, výrobky pro péči o oděvy a obuv, kartáče a jiné pomůcky na čištění, materiály na výrobu kartáčů, zahradnické potřeby, čisticí a úklidové potřeby.

(511) 7, 8, 21

(540)

**SAMOLUX**

(111) **369828**

(220) 20.04.2018

(320) 20.04.2018

(442) 22.08.2018

(151) 28.11.2018

(730) **MAKENEX s.r.o.**, Mošnov č. p. 130, Mošnov, 74251, CZ

(740) Advokátní kancelář Klega, Mgr. Jiří Klega, Bohumínská 1553, Rychvald, 73532

(210) O-547483

(591) Barevná

(510) (1) chemické a organické sloučeniny pro použití při výrobě potravin a nápojů, chemické látky, chemické materiály a chemické přípravky a přírodní chemické prvky, chemické přípravky pro filmy, fotografování a tisk, čisticí prostředky pro výrobu a průmysl, filtrační materiály [chemické, minerální, rostlinné a další materiály v surovém stavu], hnojiva a chemické výrobky pro zemědělství, zahradnictví a lesnictví, kulturní média, hnojiva a chemické látky pro použití v zemědělství, zahradnictví a lesnictví, nezpracované a syntetické pryskyřice, nezpracované plastické hmoty, plastické hmoty v surovém stavu, plasty jako surové materiály, škrob pro výrobu a průmysl, soli pro průmyslové účely, surové plastické materiály, surové plastové materiály; (6) drobné kovové železářské zboží, kovové dveře, vrata, okna a okenní kryty, kovové nádoby a kovové výrobky určené pro přepravu a obalové materiály, kovové nezpracované a polozpracované materiály bez určení účelu, kovové stavební a konstrukční materiály a prvky, kovové zámečnické potřeby, kovové železářské zboží, přemístitelné konstrukce a kovové stavby, sochy a umělecké předměty z obecných kovů; (7) čerpadla, kompresory a větráky, dávkovací stroje, elektrické generátorové soustrojí, elektrické generátory, elektrické generátory (zdroje), generátory elektrické, generátory elektrického proudu, generátory elektřiny, generátory na výrobu elektřiny, generátory proudu, manipulační zařízení, motory, hnací stroje a části strojů, ovládací mechanismy strojů a motorů, průmysloví roboti, roboti k použití v průmyslu, roboty k průmyslovým účelům, roboty [stroje], stroje a obráběcí stroje na zpracování materiálů a pro výrobu, stroje na zametání a vysávání, na čištění, mytí a praní, zařízení a stroje pro zemědělství, pro zemní práce, pro stavebnictví, pro těžbu ropy a plynu, důlní zařízení; (8) náčiní pro hygienu a pro úpravu vzhledu osob a zvířat, nástroje na přípravu jídla, kuchyňské nože a přístroje, pomůcky k přípravě pokrmů, kuchyňské nože a náčiní na řezání, jídelní přístroje, ruční nářadí a nástroje pro zpracování materiálů a pro výrobu, opravy a údržbu, sečné, bodné a tupé zbraně, zdvihací nástroje; (9) bezpečnostní, zabezpečovací, ochranná a signalizační zařízení, informační technologie a audiovizuální, multimediální a fotografické přístroje, magnety, magnetizéry a demagnetizéry, měřicí, detekční a monitorovací přístroje, indikátory a ovladače, nahrany obsah [počítačové programy, data a informace], navigační, řídicí, sledovací, zaměřovací a kartografická zařízení, optické přístroje, zvětšovače a korektory, přístroje, nástroje a kabely pro oblast elektřiny, vědecké výzkumné a laboratorní přístroje, přístroje pro vyučování a simulátory, zařízení v oblasti informačních technologií a audiovizuální zařízení, potápěčské přístroje, potápěčská výzbroj, potápěčská výstroj; (11) domácí krby, filtry pro průmyslové účely a pro použití v domácnosti, hořáky, kotle a ohříváče vody, jaderná zařízení, kouřovody a zařízení pro odvádění odpadních plynů, osvětlovací zařízení a světelné reflektory, přístroje na sušení, regulační a bezpečnostní zařízení pro rozvod vody a plynu, sanitární zařízení, zařízení pro rozvod vody a hygienická zařízení, sušicí přístroje, sušicí zařízení, topná, ventilační a klimatizační zařízení a čisticí zařízení, topné a sušicí přístroje pro osobní

potřebu, vysoušecí zařízení, zapalovače, zapalovací zařízení, zařízení na chlazení a mražení, zařízení na opalování (solární), zařízení na vaření, ohřívání, chlazení a přípravu jídel a nápojů, zařízení pro průmyslové zpracování, zážehové přístroje; (17) hotové výrobky nebo polotovary určené k určitému účelu, vyrobené z materiálů zahrnutých v této třídě, izolační a bariérové výrobky a materiály, nezpracované a polozpracované materiály bez určitého účelu zahrnuté v této třídě, nezpracované a polozpracované materiály bez určitého účelu zahrnuté v této třídě, ohebné trubky, potrubí, hadice a příslušenství těchto výrobků, včetně ventilů, nekovové, ohebné trubky, potrubí, hadice, jejich příslušenství [včetně ventilů] a příslušenství k neohebným trubkám, vše nekovové, těsnění, těsnící materiál a materiál na výplně; (35) reklama, marketing a propagační služby, obchodní analýzy, průzkum a informační služby, obchodní informační služby pro spotřebitele, pomoc v obchodní a podnikatelské činnosti, management a administrativní služby, reklamní, marketingové a propagační služby; (37) stavebnictví a demolice staveb, dobývání přírodních zdrojů, hubení škůdců, dezinfekce a ochrana proti škůdcům, instalační a montážní služby, čištění, opravy a údržba, pronájem nástrojů, strojů, zařízení a vybavení pro stavebnictví a demolice staveb.

(511) 1, 6, 7, 8, 9, 11, 17, 35, 37

(540)



(111) **369829**

(220) 23.04.2018

(320) 23.04.2018

(442) 22.08.2018

(151) 28.11.2018

(730) **Valtice 1100 s.r.o.**, Břeclavská 1100, Valtice, 69142, CZ

(740) **RETROPATENT s.r.o.**, Dobiášova 1246/29, Liberec, Liberec VI-Rochlice, 46006

(210) O-547504

(510) (16) tiskoviny, reklamní, propagační a informační materiály (tištěné), etikety (papírové), obaly papírové a z plastů jinde neuvedené, obaly a tašky z papíru a plastů; (32) piva, minerální vody (nápoje), šumivé nápoje a jiné nápoje nealkoholické, nápoje a šňavy ovocné, sirupy a jiné přípravky k zhotovování nápojů; (33) alkoholické nápoje (s výjimkou pív).

(511) 16, 32, 33

(540)

(111) **369830**

(220) 25.04.2018

(320) 25.04.2018

(442) 22.08.2018

(151) 28.11.2018

(730) **BOOMTEX s. r. o.**, U obecního dvora 797/3, Praha 1, Staré Město, 11000, CZ

(740) **Milner, Stehlík, Zapotil a spol., Mgr. Jan Zapotil, advokát, Václavské náměstí 794/38, Praha 1, Nové Město, 11000**

(210) O-547575

(510) (30) káva, čaj, kakao a jejich náhražky, kávové náhražky (kávové náhražky nebo rostlinné přípravky užitě jako káva), káva pražená, v prášku, granulovaná nebo v nápojích), hotová káva a kávové nápoje, káva s čokoládou, káva bez kofeinu, zákusky, moučníky, dorty, koláče, cukroví, cukrovinky, pečivo, sladké pečivo, sušenky, domácí pekařské a cukrářské výrobky, čokoláda, čokoládové nápoje, zmrzlina, zmrzlinové výrobky, cukrářské výrobky, bonbóny, výrobky z obilovin; (35) reklamní, propagační a inzertní činnost, pořádání komerčních výstav a jiných přehlídek zboží a služeb komerčního charakteru, šíření propagačních a komerčních informací a reklamních materiálů, propagace služeb, obchodní zprostředkovatelské služby, marketing; (43) kavárna, restaurace, cukrárna, provoz rychlého občerstvení, cateringové služby, firemní akce (poskytování jídel a nápojů), klubové služby (poskytování jídla a nápojů), podávání alkoholických nápojů, bufety rychlého občerstvení, podávání jídel a nápojů, poskytování služeb zajišťujících nápoje, příprava a poskytování stravování a nápojů pro okamžitou spotřebu, podávání jídel a nápojů v internetových kavárnách, hostinská činnost, pořádání hostin, rautů a gastronomických akcí.

(511) 30, 35, 43

(540)

## Coffee, tea or me

(111) **369831**

(220) 27.04.2018

(320) 27.04.2018

(442) 22.08.2018

(151) 28.11.2018

(730) **Jeseníky - Sdružení cestovního ruchu**, Kladská 233/1, Šumperk, 78701, CZ

(740) **VYNÁLEZ s.r.o.**, Vinohradská 403/17, Praha 2 - Vinohrady, 12000

(210) O-547614

(591) Barevná

(510) (35) informační a propagační služby v rámci této třídy, poradenství v obchodních záležitostech, pomoc při řízení obchodní činnosti, pomoc při řízení obchodních a průmyslových podniků, obchodní management a podnikové poradenství, obchodní nebo podnikatelské informace, komerční informační kanceláře, komerční informační centra v rámci této třídy, obchodní nebo podnikatelský průzkum, hospodářské (ekonomické) prognózy, služby týkající se přemísťování provozů nebo podniků, marketingové služby v rámci této třídy, marketingové studie, analýzy nákupních a velkoobchodních cen, průzkum trhu, průzkum veřejného mínění, statistické informace, styky s veřejností, spotřebitelské průzkumy a rešerše, účetnictví, revize účtů (audit), analýzy nákladů, oceňování obchodních podniků, provádění výpisů z účtů, dražby, personální poradenství, posuzování efektivnosti provozu a racionalizace práce, nábor zaměstnanců, psychologické testování pro výběr zaměstnanců, příprava a vyhotovení daňových přiznání, příprava mezd a výplatních listin, zprostředkovatelné práce, služby reklamních agentur a propagace jako je zajišťování reklamy on-line v počítačové síti Internet, rozhlasové reklamy, televizní reklamy, pronájem reklamní doby v komunikačních médiích, organizování komerčních nebo reklamních výstav a veletrhů, aktualizování a pronájem reklamních materiálů a reklamních ploch, inzerce poštou, předvádění zboží, služby modelek - předvádění pro reklamní účely a podporu prodeje, rozšiřování reklamních materiálů (letáků, prospektů, tisků, vzorků) zákazníkům, venkovní reklama, vydávání reklamních nebo náborových, propagačních a inzertních textů, vylepování plakátů, aranžování výkladů, obchodní vedení uměleckých agentur, správa hotelů, dovozní a vývozní kanceláře sekretářské služby, vyřizování telefonních vzkazů a dotazů, těsnopis, stenografie, přepisování, psaní na stroji zpracování textů, překlad a systemizace informací do počítačových databází, vedení kartoték a souborů v počítači, vyhledávání dat v počítačových souborech, kopírování nebo rozmnožování (reprodukce) dokumentů a dokladů, fotokopírování, zajišťování předplatného novin a časopisů, pronájem fotokopírovacích a kancelářských strojů a zařízení, pronájem prodejních automatů, dodavatelské služby pro třetí osoby (nákup výrobků a služeb pro jiné podniky), obchodní poradenské služby v rámci této třídy; (41) vzdělávací a školící činnosti v rámci této třídy, služby pro oddech a rekreace, informace a zprostředkování možností rekreace, rozptýlení, zábavy, organizování vzdělávacích, zábavných, sportovních soutěží nebo soutěží krásy, organizování kulturních nebo vzdělávacích výstav, organizování živých představení a vystoupení, pořádání divadelních představení, provozování kinosálů, koncertní sítě, provozování muzeí, knihovny (půjčovny knih), pořádání diskotek, organizování a vedení

kolokvií, konferencí, kongresů, seminářů, sympozií, informace o výchově a vzdělávání, školení, praktické cvičení, instruktážní výcvik, zkoušení (přezkoušení), dálkové studium, korespondenční kurzy, internátní školy, dětské školky, prázdninové tábory (vzdělávací a zábavné služby), náboženská výchova, pomoc a poradenství pro volbu povolání, galerijní činnost v rámci této třídy, provozování kasin a heren, provozování her on-line (z počítačové sítě), noční kluby (zábava), karaoke, výchovně-zábavné klubové služby, kluby zdraví (cvičení), cirkusy, drezúra zvířat, provozování zoologických zahrad, půjčování filmů, umělecké a módní agentury, estrády, pořádání loterií, organizování plesů, plánování a organizování večírků a oslav, předprodeje vstupenek, filmová tvorba, filmová studia, dabing, digitální zpracování obrazu, nahrávací studia, výroba rozhlasových a televizních programů, zpravodajské služby, obrazové zpravodajství, fotografování, půjčování a pronájem divadelních a jiných dekorací, včetně osvětlení, pronájem rozhlasových a televizních přijímačů, půjčování přenosných videokamer, vydávání knih, elektronické publikování (DTP), poskytování on-line elektronických publikací (bez možnosti stažení), vydávání elektronických knih a časopisů on line, posunková řeč (tlumočení), překladatelské služby, pořádání a řízení pracovních setkání, tělesná výchova, provozování a pronájem sportovních zařízení - golfových hřišť, stadiónů, tenisových dvorců, plaveckých bazénů, gymnastický výcvik, půjčování sportovního nářadí, s výjimkou dopravních prostředků; (42) ověřování pravosti uměleckých děl, poradenství o ochraně životního prostředí, meteorologické informace, tvorba webových prezentací, počítačové programování, tvorba software, instalace, aktualizace, kopírování počítačových programů, pronájem počítačového software, výroba, správa a hosting webových stránek (pro třetí osoby), obnova počítačových dat, pronájem počítačů, tvorba a analýza počítačových systémů, poradenské služby v oblasti počítačového hardware, přenos dat nebo dokumentů z fyzických nosičů na elektronické nosiče, převod dat a počítačových programů (ne fyzický), grafický design, design průmyslový, umělecký design, oděvní návrhářství, interiérová výzdoba (návrh interiérů), návrh obalů, vývoj a výzkum nových výrobků, zkoušky materiálů, kalibrování (měření), kontrola kvality, technické kontroly vozidel, inženýrské práce (expertizy), architektura, architektonické poradenství, plánování městské výstavby, projekce (stavební), projektová činnost, studie technických projektů, expertizy, analýzy a výzkum fyzikální, chemický, biologický výzkum, bakteriologický výzkum, geodézie, geologické expertizy, geologický průzkum a výzkum, analýzy těžby ropných polí, výzkum v oblasti kosmetiky, zkoušení textilu, výzkum v oboru strojírenství.

(511) 35, 41, 42  
(540)



(111) **369832**  
(220) 04.05.2018  
(320) 04.05.2018  
(442) 22.08.2018  
(151) 28.11.2018  
(730) **Spolek Třeboňská nocturna**, Vrchlického 939/II, Třeboň, 37901, CZ  
(210) O-547732  
(591) Barevná  
(510) (9) nahrané i nenahrané nosiče informací, obrazu a zvuku, elektronické publikace, elektronické hudebniny, digitální fotografie, elektronické databáze; (16) papírové nosiče informací, a to tiskoviny, periodické i neperiodické publikace, časopisy, programy, ročenky, vstupenky, plakáty, katalogy, hudebniny, kalendáře, fotografie, dopisní papíry, obálky, materiály pro umělce, tiskárenské výrobky, kancelářské potřeby, papírové tisky, ozdobné předměty z papíru nebo plastických hmot v rámci třídy 16; (35) reklamní, inzertní a propagační činnost, distribuce reklamních materiálů, poskytování informací v oblasti obchodní, reklamní a marketingové služby; (41) organizování a pořádání kulturních uměleckých, společenských a vzdělávacích akcí, vydávání a publikace elektronických a

tištěných časopisů a knih, koncertní služby, zábavní služby ve formě koncertních vystoupení, kulturní aktivity, organizování festivalů a doprovodných kulturních programů spadajících do třídy 41, konzultační a informační služby vztahující se k pořádání, vedení a organizování koncertů, koncertní sály, koncertní síně, koncertní haly.

(511) 9, 16, 35, 41  
(540)

≡ TŘEBOŇSKÁ  
≡ NOCTURNA

(111) **369833**  
(220) 11.05.2018  
(320) 11.05.2018  
(442) 22.08.2018  
(151) 28.11.2018  
(730) **Matějů Luboš**, Krahulčí 127, Krahulčí, 58856, CZ  
(210) O-547843  
(591) Barevná  
(510) (8) kapesní nože, nástroje na ostření, nože na zeleninu, nože, nožičkové výrobky, očílky, řezné nástroje (ruční), sekáčky (ruční nástroje), sekáčky, sekery, smirkové brusné kotoouče; (21) kartáče, kuchyňské potřeby; (25) obuv, oděvy, rukavice (oděvy), rukávniky (oděvy), vesty, zástěry (oděvy); (30) kofenín; (35) internetový obchod s výrobky výše uvedenými ve třídách 8, 21, 25, 30.  
(511) 8, 21, 25, 30, 35  
(540)



(111) **369834**  
(220) 14.05.2018  
(320) 14.05.2018  
(442) 22.08.2018  
(151) 28.11.2018  
(730) **VLTAVA LABE MEDIA a.s.**, U Trezorky 921/2, Praha 5, Jinonice, 15800, CZ  
(740) AK Jana Fráňová, JUDr. Jana Fráňová, advokát, Jakubská 14, Praha 1, 11000  
(210) O-547911  
(591) Barevná  
(510) (9) brýle, pouzdra na brýle, sluneční brýle, hologramy, software, nahrané i nenahrané nosiče informací všeho druhu jako disky, diskety CD, CD-ROM, pásky, nahrané i nenahrané nosiče zvuku a/nebo obrazu, zvukové a zvukové-obrazové záznamy na nosičích všeho druhu, podložky pod myš, mobilní telefony a jejich příslušenství, čipové a magnetické karty, elektronická data nebo databáze nebo informační produkty v elektronických, datových, informačních a telekomunikačních sítích, elektronické publikace šířené pomocí počítačových a jiných obdobných sítí; (16) periodické a neperiodické tiskoviny všeho druhu, knihy, brožury, noviny a časopisy, tiskárenské výrobky, pohlednice, obtisky, záložky, fotografie, plakáty, papírenské výrobky všeho druhu, kancelářské potřeby, zejména bloky, samolepky, kalendáře, fotoalba, dopisní papíry, desky, nože na papír, psací potřeby, penály, drobné kancelářské potřeby z plastů a kovu, těžitka, plastické obaly ve třídě 16, karty, štočky, učební pomůcky (s



výjimkou přístrojů), obrazy a grafiky, tištěné listky; (35) distribuce reklamních tiskovin, obchodní prostředkovatelské služby v oblasti distribuce tiskovin, inzertní, informační, reklamní a propagační služby všeho druhu, včetně inzerce, propagace a poskytování informací v počítačových a obdobných sítích, rozhlasová, televizní a venkovní reklama, zajišťování předplatného periodických tiskovin, i předplatné tiskovin pro třetí osoby, marketingové studie a průzkum trhu, služby reklamních agentur, vydavatelství a šíření reklamních materiálů, jako letáků, prospektů, vzorků, distribuce propagačních tiskovin a vzorků zboží, plánování obchodních a propagačních akcí, pronájem reklamních ploch, poskytování obchodních a podnikatelských informací, organizování výstav ke komerčním účelům, odborné obchodní poradenství; (38) šíření elektronických časopisů, informací, elektronických periodik a knih v elektronické podobě, šíření tiskovin pomocí počítačových a obdobných sítí, WAP, počítačová komunikace, informační přenos přes internet, informační služby na internetu, přenos digitálních souborů, telekomunikační nebo počítačové sítě, a to internetu, (provázování internetových i informačních portálů); (39) balení, skladování, expedice a přeprava tiskovin; (41) organizování kulturních a vzdělávacích výstav, vydavatelská a nakladatelská činnost, elektronické publikování (DTP), obrazové zpravodajství, organizování živých vystoupení a živých představení, organizování kulturních a sportovních aktivit, a to soutěží, přehlídek, plesů, estrád, besed, výchova, rozhlasová a televizní zábava, výroba videofilmů, nahrávání zvukových a i obrazové zvukových nosičů záznamu, výroba rozhlasových a televizních programů, poskytování zábavy přes globální informační sítě, kabel a satelitní systém, předprodeje vstupenek, organizování a vedení večírků, konferencí, psaní scénářů, provozování her on-line, filmová a rozhlasová tvorba, vydávání elektronických knih a časopisů on-line, pořádání loterií, vydávání odborných, vzdělávacích a zábavných zpráv a publikací, vydávání statistických zpráv a informací.

(511) 9, 16, 35, 38, 39, 41  
(540)



(111) **369835**  
(220) 14.05.2018  
(320) 14.05.2018  
(442) 22.08.2018  
(151) 28.11.2018  
(730) **Royal Court s.r.o.**, Wenzigova 1873/6, Praha 2, Nové Město, 12000, CZ  
(210) O-547915  
(591) Barevná  
(510) (39) zajišťování exkurzí, výletů, organizování exkurzí, jednodenních výletů a poznávacích výletů, rezervace jednodenních výletů, exkurzí a poznávacích výletů, plánování a zajišťování poznávacích výletů a jednodenních výletů, organizování cestovních zájezdů.

(511) 39  
(540)



(111) **369836**  
(220) 14.05.2018

(320) 14.05.2018  
(442) 22.08.2018  
(151) 28.11.2018  
(730) **REJ s.r.o.**, ČSLA 542, Planá nad Lužnicí, 39111, CZ  
(740) JUDr. Pavla Tloušťová MBA, Ph.D., advokátka, Raichlova 2610/11, Praha 5, 15500  
(210) O-547918  
(510) (1) protein pro lidskou potřebu; (5) vitamínové přípravky, minerální vody pro léčebné účely, dietetické nápoje upravené pro lékařské účely, doplňky potravy pro lékařské účely, potraviny dietní přizpůsobené pro lékařské účely, potravinové doplňky ne pro lékařské účely obsahující látky živočišného původu, potravinové doplňky ne pro lékařské účely obsahující látky rostlinného původu, dietní nápoje; (29) mléko, mléčné výrobky, mléčné nápoje s vysokým obsahem mléka, kefir, syrovátka, tofu, želatina, kumys (mléčný nápoj), jedlé oleje; (30) cukrovinky, pastilky (cukrovinky), mentolové cukroví, čaj, glukóza pro výživu, žvýkácká guma ne pro lékařské účely, mušli, příchutě do potravin (s výjimkou esencí a éterických olejů); (32) nealkoholické nápoje, přípravky nebo příchutě na výrobu nápojů, koncentráty a sirupy k výrobě nápojů, ovocné nebo zeleninové šťávy a džusy a sirupy, nealkoholické nápoje obohacené vitamíny nebo minerály, iontové a energetické nápoje nealkoholické, proteinové nealkoholické nápoje, želatinové nápoje, tablety a prášky na přípravu šumivých nealkoholických nápojů, ovocné nebo zeleninové nealkoholické nápoje, minerální vody, pramenité vody, sodová voda, voda, šumivé nealkoholické nápoje, míchané nápoje nealkoholické, rajčatová šťáva jako nápoj, aperitivy nealkoholické, vše v rámci této třídy; (35) reklama, propagace.

(511) 1, 5, 29, 30, 32, 35  
(540)



(111) **369837**  
(220) 14.05.2018  
(320) 14.05.2018  
(442) 22.08.2018  
(151) 28.11.2018  
(730) **REJ s.r.o.**, ČSLA 542, Planá nad Lužnicí, 39111, CZ  
(740) JUDr. Pavla Tloušťová MBA, Ph.D., advokátka, Raichlova 2610/11, Praha 5, 15500  
(210) O-547919  
(510) (1) protein pro lidskou potřebu; (5) vitamínové přípravky, minerální vody pro léčebné účely, dietetické nápoje upravené pro lékařské účely, doplňky potravy pro lékařské účely, potraviny dietní přizpůsobené pro lékařské účely, potravinové doplňky ne pro lékařské účely obsahující látky živočišného původu, potravinové doplňky ne pro lékařské účely obsahující látky rostlinného původu, dietní nápoje; (29) mléko, mléčné výrobky, mléčné nápoje s vysokým obsahem mléka, kefir, syrovátka, tofu, želatina, kumys (mléčný nápoj), jedlé oleje; (30) cukrovinky, pastilky (cukrovinky), mentolové cukroví, čaj, glukóza pro výživu, žvýkácká guma ne pro lékařské účely, mušli, příchutě do potravin (s výjimkou esencí a éterických olejů); (32) nealkoholické nápoje, přípravky nebo příchutě na výrobu nápojů, koncentráty a sirupy k výrobě nápojů, ovocné nebo zeleninové šťávy a džusy a sirupy, nealkoholické nápoje obohacené vitamíny nebo minerály, iontové a energetické nápoje nealkoholické, proteinové nealkoholické nápoje, želatinové nápoje, tablety a prášky na přípravu šumivých nealkoholických nápojů, ovocné nebo zeleninové nealkoholické nápoje, minerální vody, pramenité vody, sodová voda, voda, šumivé nealkoholické nápoje, míchané nápoje nealkoholické, rajčatová šťáva jako nápoj, aperitivy nealkoholické, vše v rámci této třídy; (35) reklama, propagace.

(511) 1, 5, 29, 30, 32, 35  
(540)

**Pan Křupka**

- (111) **369838**  
(220) 15.05.2018  
(320) 15.05.2018  
(442) 22.08.2018  
(151) 28.11.2018  
(730) **PrimeVigilance Limited**, 1 Occam Court, Surrey Research Park, Guildford GU2 7HJ, GB  
(740) GATODE s. r. o., Ing. Mgr. Denisa Dudová, Vršovická 478/51, Praha 10, Vršovice, 10100  
(210) O-547939  
(510) (42) vědecký výzkum, biologický výzkum, výzkum a vývoj v oblasti léčiv, bakteriologické konzultace a výzkum, služby v oblasti lékařského a farmaceutického výzkumu, vývoj farmaceutických přípravků a léčiv, klinické studie, kalibrační služby vztahující se k lékařským léčivům, služby v oblasti vývoje farmaceutických léků, laboratorní výzkumné služby v oblasti farmaceutik, laboratorní služby vztahující se k produkci monoklonálních protilátek, laboratorní výzkumné služby v oblasti dermatologie, kalibrační služby vztahující se k lékařským přístrojům a zařízením, konzultace týkající se farmakologie, poskytování lékařských a vědeckých výzkumných informací v oboru farmaceutik a klinických zkoušek, výzkum a vývoj vakcín a léků, vědecký výzkum pro lékařské účely v oboru rakovinových onemocnění, vědecký výzkum v oblasti sociální medicíny, vědecký výzkum v oboru farmacie, služby hodnocení účinnosti veterinárních léčiv, služby hodnocení účinnosti farmaceutik, služby v oblasti regulační vědy, služby v oblasti registrace léčivých přípravků, služby farmakovigilance, audit v oblasti farmakovigilance, návrh a vývoj databází, elektronické ukládání dat.

- (511) 42  
(540)

## PRIMEVIGILANCE

- (111) **369839**  
(220) 16.05.2018  
(320) 16.05.2018  
(442) 22.08.2018  
(151) 28.11.2018  
(730) **Poděbradka, a.s.**, Nymburská 239, Poděbrady, Velké Zboží, 29001, CZ  
(740) AK Mrázek - Mrázková, JUDr. Josef Mrázek DrSc., advokát, Pernerova 293/11, Praha 8, 18600  
(210) O-547997  
(591) Barevná  
(510) (32) přírodní či perlivé vody (minerální nebo neminerální), ovocné nebo zeleninové šťávy (nápoje), nealkoholické ovocné nebo zeleninové nápoje, limonády, sodovky, přípravky pro výrobu nápojů, sirupy do nápojů.

- (511) 32  
(540)



- (111) **369840**  
(220) 16.05.2018  
(320) 16.05.2018  
(442) 22.08.2018  
(151) 28.11.2018  
(730) **Poděbradka, a.s.**, Nymburská 239, Poděbrady, 29001, CZ  
(740) AK Mrázek - Mrázková, JUDr. Josef Mrázek DrSc., advokát, Pernerova 293/11, Praha 8, 18600  
(210) O-547998

- (510) (32) přírodní či perlivé vody (minerální nebo neminerální), ovocné nebo zeleninové šťávy (nápoje), nealkoholické ovocné nebo zeleninové nápoje, limonády, sodovky, přípravky pro výrobu nápojů, sirupy do nápojů.  
(511) 32  
(540)



- (111) **369841**  
(220) 17.05.2018  
(320) 17.05.2018  
(442) 22.08.2018  
(151) 28.11.2018  
(730) **E.ON SE**, Brüsseler Platz 1, 45131 Essen, DE  
(740) Baker & McKenzie s.r.o., advokátní kancelář, JUDr. Jiří Čermák, advokát, Klimentská 46/1216, Praha 1, Nové Město, 11002  
(210) O-548017  
(510) (4) elektrická energie, elektrická energie ze solární energie, elektrická energie z obnovitelných zdrojů; (9) počítačový software a mobilní aplikace pro analýzu a správu distribuce, spotřeby a skladování energie, počítačové programy pro poskytování informací, analýzy a oznamování ohledně spotřeby energie, energetické účinnosti, úspor energie, analýzy nákladů, administrativy, energetických analýz, správy faktur, ekologických hlášení, analýz dopadů na životní prostředí, ohlašování trendů a poplašné systémy, systémy a software pro dálkovou údržbu napájecích zařízení, počítačový software a mobilní aplikace pro obchodování, systémy a software pro dálkovou kontrolu napájecích zařízení, počítačový software a mobilní aplikace pro měření, sledování a analyzování spotřeby elektrické energie, inteligentní elektronická domácí automatická zařízení, elektronické přístroje a počítačový software, které umožňují uživatelům dálkově komunikovat se systémy sledování, řízení a automatizace životního prostředí, systémy a software pro spínání a regulaci zařízení pro ukládání energie, systémy a software pro přepínání a regulaci spotřebičů energie, systémy a software pro spínání a regulaci výkonových generátorů, systémy a software pro spínání a regulaci generátorů energie, systémy a software pro dálkové ovládání a monitorování napájecích zařízení, měřicí, signalizační a kontrolní (dozorovací) přístroje a nástroje, přístroje a nástroje pro vedení, spínání, přeměnu, akumulaci, regulaci nebo řízení elektřiny, kolektory solární energie pro výrobu elektřiny, fotovoltaické přístroje pro přeměnu slunečního záření na elektrickou energii, softwarové ovladače pro elektronická zařízení, které umožňují vzájemnou komunikaci počítačového hardwaru a elektronických zařízení, počítačové přístroje pro elektrickou a fotovoltaickou energii, přístroje a nástroje pro měření, signalizaci, kontrolu (inspekci) elektrické energie, zejména pro fotovoltaická zařízení, přístroje pro kontrolu spotřeby elektrické energie, zařízení pro centrální řízení a přepínání spotřebních jednotek pro elektrickou a fotovoltaickou energii, přístroje pro záznam, zpracování, ukládání a přenos měření, a to zařízení pro centrální přenos dat, bezdrátové přístroje pro čtení dat z měřičů, nabíječky pro elektrické baterie, elektrické kabely, transformátory, elektrické zobrazovací přístroje, elektrické konektory, elektrické armatury, elektrické spojovací skřínky, elektrické omezovače proudu, zařízení proti rušení (elektřina), měřicí, monitorovací a kontrolní přístroje a nástroje pro vytváření, přepravu, distribuci a dodávku elektrické a solární energie, zejména pro solární elektrárny a fotovoltaická zařízení (pokud jsou zařazeny do třídy 9), přístroje pro zpracování dat, a to pro fotovoltaické a solární tepelná zařízení, elektronické a elektrické přístroje a zařízení pro distribuci, spotřebu a skladování energie, software pro správu energie; (36) finanční a peněžní služby, zejména decentralizované finanční služby, bankovníctví a bankovní služby, poradenství týkající se financování energetických projektů, finanční poradenství v energetickém sektoru; (38) telekomunikační služby, přenos naměřených dat prostřednictvím globálních

počítačových sítí a veřejných komunikačních sítí; (39) distribuce energie, distribuce obnovitelné energie, distribuce energie pro vytápění a chlazení budov, doprava, dodávka a distribuce elektřiny, skladování energie a paliv; (42) programování softwaru pro správu energie, poradenské služby týkající se energetické spotřeby a účinnosti, počítačové programování pro energetický průmysl, inženýrské služby související s energetickými napájecími systémy, návrh a vývoj softwaru pro správu energie, vývoj energetických a napájecích systémů, návrh a vývoj energetických distribučních sítí, zaznamenávání dat o spotřebě energie v budovách, technické poradenství v souvislosti s opatřeními na úsporu energie, inženýrské služby v oblasti energetických technologií, poradenské služby týkající se využívání energie, návrh a vývoj regeneračních systémů pro výrobu energie, poskytování technického poradenství týkajícího se opatření pro úsporu energie, technologické poradenství v oblasti výroby alternativní energie, technologické poradenství v oblasti výroby a používání energie, poradenství v oblasti technologických služeb v oblasti energie a energetického zásobování, návrh a vývoj softwaru pro řízení, regulaci a monitorování systémů solární energie, poskytování informací týkajících se výzkumu a technických projektových studií se zaměřením na využití elektrické energie, služby v oblasti řízení inženýrských projektů, technické sledování, vyhodnocování a poradenství v oblasti měření elektrické energie, technické plánování a poradenství v oblasti solární energie, poradenství v oblasti úspor energie a energetické účinnosti, výzkum a analýza v oblasti energetiky, certifikační služby pro energetickou účinnost budov, návrh a vývoj softwaru pro správu energií, technologická analýza týkající se energetiky a energetických potřeb pro druhé.

(511) 4, 9, 36, 38, 39, 42

(540)

### Virtuální baterie

(111) **369842**

(220) 28.05.2018

(320) 28.05.2018

(442) 22.08.2018

(151) 28.11.2018

(730) **KUBÍK a.s.**, U Pražné brány 1090/2, Praha 1, Staré Město, 11000, CZ

(740) Ing. Václav Kratochvíl, Husníkova 2086/22, Praha 5, Stodůlky, 15800

(210) O-548213

(510) (16) časopisy, fotografie, kalendáře, katalogy, knihy, mapy, noviny, obtisky, papírenské výrobky, pohlednice, prospekty, publikace, reprodukce, samolepky, tiskoviny, brožury, grafiky, grafické reprodukce, lepty, kancelářské potřeby (kromě nábytku), potřeby na psaní, plakáty, papírové vlajky, akvarely, alba, blahopřání, dopisní papír, obrazy zarámované i nezarámované, plastiky, malířské stojany, materiály na modelování, rytiny, pohledy se zvukovou nahrávkou; (35) vydávání reklamních, propagačních a inzertních listů, reklamní a propagační činnost, předvádění zboží, rozšiřování vzorků zboží, zprostředkovatelská činnost v oblasti obchodu s výrobky výše uvedenými ve třídě a 16 a s uměleckými díly z drahých kovů, kamene, betonu a mramoru, z obecných kovů, ze dřeva, vosku, sádry a umělých hmot, činnosti k propagaci výtvarného umění, spadající do této třídy, organizace a realizace výstav k reklamním a obchodním účelům, pronájem prostor k pořádání komerčních akcí; (41) vydavatelská činnost, výroba audiovizuálních a vzdělávacích programů, fotografické práce, pořádání odborných kurzů, školení a jiných vzdělávacích akcí, včetně lektorské činnosti, činnost vyučovací, vzdělávací a pedagogická, pořádání korespondenčních kurzů, organizování kulturních nebo vzdělávacích výstav a soutěží, půjčovny knih a zvukových a obrazových nosičů, umělecká činnost, půjčování nahrávaných a zvukově obrazových záznamů, poskytování informací o možnostech zábavy, výchovně-zábavné klubové služby, zábava, organizování živých vystoupení, zprostředkovatelské služby v oblasti kultury, výchovy, sportu a zábavy, agenturní činnost v oblasti kultury, provozování galerie a pronájem prostor k pořádání společenských a kulturních akcí, pořádání a zajišťování odborných kolokvií, kongresů, sympozií, přednášek, kurzů, seminářů a besed.

(511) 16, 35, 41

(540)

**GARAGE GALLERY KARLIN**

BY GMR

(111) **369843**

(220) 28.05.2018

(320) 28.05.2018

(442) 22.08.2018

(151) 28.11.2018

(730) **Pivovar Chotěboř s.r.o.**, Průmyslová 1755, Chotěboř, 58301, CZ

(740) Ing. Václav Kratochvíl, Husníkova 2086/22, Praha 5, Stodůlky, 15800

(210) O-548241

(591) Barevná

(510) (16) periodický a neperiodický tisk, atlasy, časopisy, fotografie, kalendáře, kancelářské potřeby s výjimkou nábytku, katalogy, knihy, noviny, papírenské výrobky, prospekty, mapy, obtisky, pohlednice, reprodukce, samolepky, tiskoviny, reklamní, propagační a užitkové výrobky z papíru, informační, reklamní a propagační tiskoviny, papírové a plastové tašky (jako obaly), papírové obaly všeho druhu, papírové ubrousky a ubrusy, papírové prostírání, papírové ručníky, papírové kornouty, podtácky (papírové podložky pod sklenice), balící papír, reklamní a ozdobné předměty spadající do této třídy, tužky, těžítka, papír; (32) piva všeho druhu, minerální vody, ovocné a zeleninové šťávy jako nealkoholické nápoje nebo na výrobu nealkoholických nápojů, pивní mladinka, nealkoholické nápoje, nealkoholické ovocné šťávy, mošty, přípravky na výrobu nápojů, sirupy, nealkoholické šumivé nápoje, stolní vody včetně vod ochucených, pramenité a minerální vody včetně vod ochucených, balená voda, nápojové směsi a prášky, pivo, míchané nápoje s obsahem piva, výtažky z chmele na výrobu piva, příchutě na výrobu piva; (43) hostinská a kavárenská činnost, zprostředkovatelské služby v oblasti cestovního ruchu v oblasti stravování a ubytování, obstarávání poukázek na stravování, zajišťování ubytování, pronájem potřeb pro provoz restauračních zařízení, služby rychlého občerstvení, provozování barů, bufetů, jídelen, cukráren, kaváren, restaurací, čepování piva, gastronomické služby, provoz stravovacích zařízení, organizační zajištění gastronomických akcí (cateringové služby).

(511) 16, 32, 43

(540)

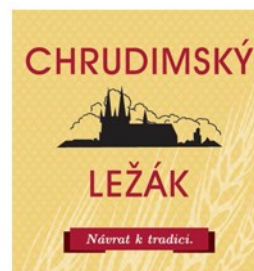

(111) **369844**

(220) 29.05.2018

(320) 29.05.2018

(442) 22.08.2018

(151) 28.11.2018

(730) **Český konopný klastr, z.s.**, Rousínov 47, Svor, 47301, CZ

(210) O-548276

(591) Barevná

(510) (35) reklama, propagace, koordinace, veřejné záležitosti (public affairs), obchodní správa licencí k výrobkům a službám jiných osob, administrativní

služby; (41) vzdělávání, školení, osvěta, pořádání konferencí; (42) vědecké a technické služby a související výzkum a projektování.  
(511) 35, 41, 42  
(540)



(111) **369845**  
(220) 30.05.2018  
(320) 30.05.2018  
(442) 22.08.2018  
(151) 28.11.2018  
(730) **Pivovar HOLBA, a.s.**, Pivovarská 261, Hanušovice, 78833, CZ  
(740) Halaxová & Halaxová TETRAPAT, Mgr. Eva Halaxová, Jinonická 804/80, Praha 5, Košíře, 15800  
(210) O-548296  
(510) (32) piva všeho druhu, včetně nealkoholického, míchané nápoje s obsahem piva, minerální vody, šumivé nápoje a jiné nápoje nealkoholické, nealkoholické nápoje a šťávy ovocné, sirupy a jiné přípravky pro zhotovení nápojů; (33) alkoholické nápoje (s výjimkou pív); (43) provozování pohostinství, restaurací a rychlého občerstvení, podávání nápojů, čepování piva, dočasné ubytování, služby zajišťující stravování a nápoje, hotelové služby, provoz hotelového ubytování, turistické noclehárny, penziony, rezervace hotelů, provozování automatů na rychlé občerstvení, služby barů, bufety, jídelny a závodní jídelny, kavárny, restaurace, hostinská činnost, pronajímání jednacích místností, zásobování (catering).  
(511) 32, 33, 43  
(540)

### Keprník

(111) **369846**  
(220) 30.05.2018  
(320) 30.05.2018  
(442) 22.08.2018  
(151) 28.11.2018  
(730) **Pivovar HOLBA, a.s.**, Pivovarská 261, Hanušovice, 78833, CZ  
(740) Halaxová & Halaxová TETRAPAT, Mgr. Eva Halaxová, Jinonická 804/80, Praha 5, Košíře, 15800  
(210) O-548297  
(510) (32) piva všeho druhu, včetně nealkoholického, míchané nápoje s obsahem piva, minerální vody, šumivé nápoje a jiné nápoje nealkoholické, nealkoholické nápoje a šťávy ovocné, sirupy a jiné přípravky pro zhotovení nápojů; (33) alkoholické nápoje (s výjimkou pív); (43) provozování pohostinství, restaurací a rychlého občerstvení, podávání nápojů, čepování piva, dočasné ubytování, služby zajišťující stravování a nápoje, hotelové služby, provoz hotelového ubytování, turistické noclehárny, penziony, rezervace hotelů, provozování automatů na rychlé občerstvení, služby barů, bufety, jídelny a závodní jídelny, kavárny, restaurace, hostinská činnost, pronajímání jednacích místností, zásobování (catering).  
(511) 32, 33, 43  
(540)

### HOLBA Keprník

(111) **369847**  
(220) 30.05.2018  
(320) 30.05.2018  
(442) 22.08.2018  
(151) 28.11.2018  
(730) **Pivovar HOLBA, a.s.**, Pivovarská 261, Hanušovice, 78833, CZ

(740) Halaxová & Halaxová TETRAPAT, Mgr. Eva Halaxová, Jinonická 804/80, Praha 5, Košíře, 15800  
(210) O-548298  
(591) Barevná  
(510) (32) piva všeho druhu, včetně nealkoholického, míchané nápoje s obsahem piva, minerální vody, šumivé nápoje a jiné nápoje nealkoholické, nealkoholické nápoje a šťávy ovocné, sirupy a jiné přípravky pro zhotovení nápojů; (33) alkoholické nápoje (s výjimkou pív); (43) provozování pohostinství, restaurací a rychlého občerstvení, podávání nápojů, čepování piva, dočasné ubytování, služby zajišťující stravování a nápoje, hotelové služby, provoz hotelového ubytování, turistické noclehárny, penziony, rezervace hotelů, provozování automatů na rychlé občerstvení, služby barů, bufety, jídelny a závodní jídelny, kavárny, restaurace, hostinská činnost, pronajímání jednacích místností, zásobování (catering).  
(511) 32, 33, 43  
(540)



(111) **369848**  
(220) 31.05.2018  
(320) 31.05.2018  
(442) 22.08.2018  
(151) 28.11.2018  
(730) **THREESIXTY s.r.o.**, Senovážné náměstí 978/23, Praha 1, 11000, CZ  
(740) Pavel Reichel a kol., Ing. Pavel Reichel, Lopatecká 152/14, Praha 4, 14700  
(210) O-548321  
(510) (36) služby v oblasti nemovitosti (pronájmy, odhady, zprostředkování, nákup za účelem prodeje a prodej, správa realit).  
(511) 36  
(540)



(111) **369849**  
(220) 01.06.2018  
(320) 01.06.2018  
(442) 22.08.2018  
(151) 28.11.2018  
(730) **EC & P Trading Company s.r.o.**, Korunní 2569/108, Praha 10, Vinohrady, 10100, CZ  
(210) O-548335  
(591) Barevná  
(510) (9) vědecké, navigační, zeměměřické, fotografické, kinematografické, optické, vážicí, měřicí, signalizační, kontrolní (inspekční), záchranné a vyučovací přístroje a zařízení, přístroje pro vedení, distribuci, přeměnu, akumulaci, regulaci nebo řízení elektrického proudu, přístroje pro záznam, přenos nebo reprodukci zvuku či obrazů, magnetické nosiče zvukových záznamů, gramofonové desky, mechanismy pro přístroje a mince, zapisovací pokladny, počítačové stroje, přístroje pro zpracování informací a



počítače, hasicí přístroje, periferní zařízení pro počítače, pouzdra a obaly pro mobilní telefony, dopravní pouzdra pro elektronická přenosná zařízení a obaly na počítače; (18) kůže, imitace kůže, výrobky z těchto materiálů, které nejsou zahrnuty do jiných tříd - kůže ze zvířat, kufry a zavazadla, deštníky, slunečníky a hole, biče a sedlářské výrobky, zavazadla, batohy, chlebníky, kufry, tašky, kabelky, aktovky, aktovky na dokumenty, pouzdra z kůže nebo kožené lepenky; (38) telekomunikace, zejména prostřednictvím světových a místních počítačových sítí.

(511) 9, 18, 38  
(540)

**1stCOOL**

(111) **369850**  
(220) 01.06.2018  
(320) 01.06.2018  
(442) 22.08.2018  
(151) 28.11.2018  
(730) **Psi škola KOIRA, s.r.o.**, U Sokolovny 140/2, Ostrava, Petřkovice, 72529, CZ  
(740) Jansa, Mokřý, Otevřel & partneři s.r.o., Mgr. et Mgr. Petr Malíš, advokát, Sokola Tůmy 743/16, Ostrava, Mariánské Hory, 70900  
(210) O-548338  
(510) (28) míčky, kynologické míčky, sportovní potřeby zahrnuté v této třídě, hračky pro zvířata, hračky ke kousání pro zvířata, kousací pešky a jiné kousací výcvikové pomůcky; (35) velkoobchodní a maloobchodní činnost se zaměřením na výrobky určené pro péči a chov zvířat, zprostředkovatelská obchodní činnost s výrobky určenými pro péči a chov zvířat, komerční využití Internetu v oblastech obchodu a nabídky výrobků určených pro péči a chov zvířat, internetový obchod (e-shop) s výrobky určenými pro péči a chov zvířat, inzertní, propagační služby a komerční informační služby prostřednictvím Internetu za účelem obchodu s výrobky určenými pro péči a chov zvířat, předvádění zboží, reklama on-line v počítačové síti, rozšiřování vzorků zboží, reklama, marketing, franšizing; (41) poskytování služeb v oblasti výcviku psů, výcvik psů pro třetí osoby, výcvik pro zacházení se psy, výstavy a výcvik psů; (43) hotely pro zvířata, hotely pro psy, penziony pro zvířata, penzion pro psy; (44) služby v oblasti alternativní medicíny, služby v oblasti terapie, terapie za asistence zvířat, canisterapie; (45) hlídání domácích zvířat, hlídání psů.  
(511) 28, 35, 41, 43, 44, 45  
(540)



(111) **369851**  
(220) 06.06.2018  
(320) 06.06.2018  
(442) 22.08.2018  
(151) 28.11.2018  
(730) **VOLTEN s.r.o.**, Spolková 31, Plzeň, 31200, CZ  
(210) O-548477  
(510) (16) papír, kancelářské potřeby, tiskoviny, katalogy, prospekty, samolepky, plakáty; (28) hračky, hry stolní a společenské, deskové hry, dřevěné kostky (hračky), plastové kostky (hračky), kostky na stavění (hračky); (35)

maloobchodní, velkoobchodní a internetový obchod s výše uvedenými výrobky ve tř. 16 a 28, reklamní marketingové a propagační služby.

(511) 16, 28, 35  
(540)

**QUBOLO**

(111) **369852**  
(220) 07.06.2018  
(320) 07.06.2018  
(442) 22.08.2018  
(151) 28.11.2018  
(730) **Hornišer Petr Bc.**, Uničovská 85, Šternberk, 78501, CZ  
(740) JUDr. Martin Svoboda Ph.D., advokát, Vídeňská 1021/6, Brno, 63900  
(210) O-548513  
(510) (3) bylinné výtažky pro kosmetické účely, kosmetické krémy, kosmetické masky, kosmetické přípravky, kosmetické přípravky pro péči o pokožku, krémy na kůži, ústní vody, ne pro lékařské účely; (5) aminokyseliny pro léčebné účely, aminokyseliny pro veterinární účely, antibakteriální mýdla, antibakteriální prostředky na mytí rukou, antibiotika, antioxidační tablety, bylinné výtažky pro léčebné účely, enzymatické přípravky pro léčebné účely, enzymatické přípravky pro veterinární účely, enzymy pro léčebné účely, enzymy pro veterinární účely, gáza na krytí, gáza na obvazování, krmivo pro zvířata s léčivými přísadami, léčebné přípravky na hubnutí, léčiva na zmírnění zácpy, léčiva posilující nervovou soustavu, léčivé nápoje, léky proti horečce, masti na omrzliny pro farmaceutické účely, masti na spáleniny od slunce, náplasti, tablety na hubnutí, veterinární léčiva, vitamínové přípravky, masti pro farmaceutické účely, minerální potravinové doplňky, náplasti s vitamínovými doplňky, obvazy na ošetření ran, potravinové doplňky obsahující enzymy, potravinové doplňky pro zvířata, potravinové doplňky s kosmetickými účinky, potraviny pro kojení a batolata, proteinové doplňky pro zvířata, proteinové potravinové doplňky, proteinové potraviny pro léčebné účely, protiparazitní přípravky, přípravky na hemoroidy, přípravky na léčbu akné, přípravky na omrzliny, přípravky na ošetření popálenin, přípravky potlačující chuť k jídlu, přípravky se stopovými prvky pro humánní a veterinární použití, rostlinné výtažky pro farmaceutické účely, suché šampóny s léčivými přísadami, šampóny pro domácí zvířata s léčivými přísadami, šampóny s léčivými přísadami, tablety na opalování, tablety na potlačení chuti k jídlu, tinktury pro léčebné účely, tuky pro léčebné účely, tuky pro veterinární účely, uspávací prostředky, ústní vody pro léčebné účely, veterinární přípravky, výživové doplňky, výživové přípravky pro léčebné a lékařské účely, zubní pasty s léčivými přísadami, žvýkačky pro léčebné účely; (29) jogurt, kokosový olej potravinářský, lisované ovocné pasty, výtažky z mořských řas pro potravinářské účely; (31) krmiva a potrava pro zvířata, krmivo, posilující krmiva, krmivo pro dobytek, čerstvá zelenina, čerstvá zeleninová dužina, čerstvé ovoce, ječmen, jedlé žvýkačky pro zvířata, krmivo do stájí pro zvířata, krmivo pro domácí zvířata, krmivo pro ptáky, nezpracované mořské řasy pro lidskou spotřebu nebo jako krmivo, přípravky pro nosnice, přípravky pro výkrm hospodářských zvířat, přípravky pro výkrm zvířat, psí suchary, rostliny.  
(511) 3, 5, 29, 31  
(540)

**Aktif**

(111) **369853**  
(220) 08.06.2018  
(320) 08.06.2018  
(442) 22.08.2018  
(151) 28.11.2018  
(730) **New Human Solution s.r.o.**, Sklenářice 22, Vysoké nad Jizerou, 51243, CZ  
(210) O-548549  
(591) Barevná  
(510) (1) chemické výrobky určené pro průmysl, vědy a fotografii, jakož i pro zemědělství, zahradnictví a lesnictví, umělé pryskyřice v surovém stavu, plastické hmoty v surovém stavu, hnojiva pro půdu, hasicí přístroje (složení), prostředky pro kalení a letování kovů, chemické výrobky určené ke konzervování potravin, tříslicí materiály, lepidla pro průmysl; (2) barvy, nátěry, laky, ochranné výrobky proti korozi a proti deteriorizaci dřeva, barviva, mořidla, přírodní pryskyřice v surovém stavu, kovy listkové a práškové používané při malování, dekorování, tisku a umělecké činnosti; (5) farmaceutické, lékařské a veterinářské výrobky, hygienické výrobky pro léčebné účely, dietní potraviny a dietetické přípravky pro léčebné nebo veterinární účely, potraviny pro batolata, potravní doplňky pro lidskou

potřebu a pro zvířata, náplasti, obvazový materiál, materiály pro plombování zubů a pro zubní otisky, dezinfekční přípravky, výrobky pro hubnutí škodlivých zvířat, fungicidy, herbicidy; (11) zařízení na osvětlování, vytápění, výrobu páry, vaření, chlazení, sušení, ventilaci, rozvod vody a zařízení pro sanitární účely; (16) papír a lepenka, tiskárenské výrobky, potřeby pro knižní vazby, fotografie, papírenské zboží, lepidla pro papírenství nebo domácnost, materiál pro umělce, štětce, psací stroje a kancelářské potřeby (vyjímaje nábytek), učební a vyučovací pomůcky s výjimkou přístrojů, plastické obaly (nezařazené do jiných tříd), tiskařské typy, štočky; (42) vědecké a technologické služby a související výzkum a projektování, analytické a výzkumné služby v průmyslu, navrhování a vývoj počítačového hardwaru a softwaru.

(511) 1, 2, 5, 11, 16, 42

(540)



(111) **369854**

(220) 08.06.2018

(320) 08.06.2018

(442) 22.08.2018

(151) 28.11.2018

(730) **Miláčková Iva Mgr.**, Staňkovice 5, Litoměřice, 41201, CZ

(210) O-548551

(510) (18) kůže a imitace kůže, surové kůže a usně a výrobky z těchto materiálů jako kufry, deštníky, slunečníky, hole, aktovky, diplomatky, kožená galanterie, batohy, kabelky, kožené krabice na klobouky, kostry kabelek, kožešiny (kůže zvířat), pokrývky z kožešiny, kuffíky na toaletní potřeby, pouzdra na navštívenky, neceséry cestovní, cestovní obaly na oděvy, peněženky, pouzdra - na pružiny, na klíče, na deštníky, na vizitky, kožené pásky, kožené sáčky jako obaly, cestovní tašky, tašky na kolečkách, tašky plážové, taštičky řetízkové; (25) pokrývky hlavy, oděvy, obuv; (35) reklamní činnost a propagační činnost, e-shop s výrobky ve třídách 18 a 25, zákaznická linka (obchodní poradenství), aktualizování reklamních materiálů, fakturace, inzerce poštou, prezentace výrobků ve třídách 18 a 25 v komunikačních médiích pro účely maloobchodu, marketingové studie, obchodní reklama pro třetí osoby, pronájem reklamní doby v komunikačních médiích, pronájem reklamních materiálů, průzkum trhu, reklama, reklama on-line v počítačové síti, reklamní agentury, rozšiřování vzorků zboží ve třídách 18 a 25, venkovní reklama, vyhledávání sponzorů, předvádění zboží ve třídách 18 a 25.

(511) 18, 25, 35

(540)



(111) **369855**

(220) 08.06.2018

(320) 08.06.2018

(442) 22.08.2018

(151) 28.11.2018

(730) **Miláčková Iva Mgr.**, Staňkovice 5, Litoměřice, 41201, CZ

(210) O-548552

(510) (18) kůže a imitace kůže, surové kůže a usně a výrobky z těchto materiálů jako kufry, deštníky, slunečníky, hole, aktovky, diplomatky, kožená galanterie, batohy, kabelky, kožené krabice na klobouky, kostry kabelek, kožešiny (kůže zvířat), pokrývky z kožešiny, kuffíky na toaletní potřeby, pouzdra na navštívenky, neceséry cestovní, cestovní obaly na oděvy, peněženky, pouzdra - na pružiny, na klíče, na deštníky, na vizitky, kožené pásky, kožené sáčky jako obaly, cestovní tašky, tašky na kolečkách, tašky plážové, taštičky řetízkové; (25) pokrývky hlavy, oděvy, obuv; (35) reklamní činnost a propagační činnost, e-shop s výrobky ve třídách 18 a 25, zákaznická linka (obchodní poradenství), aktualizování reklamních materiálů, fakturace, inzerce poštou, prezentace výrobků ve třídách 18 a 25 v komunikačních médiích pro účely maloobchodu, marketingové studie, obchodní reklama pro třetí osoby, pronájem reklamní doby v komunikačních médiích, pronájem reklamních materiálů, průzkum trhu, reklama, reklama on-line v počítačové síti, reklamní agentury, rozšiřování vzorků zboží ve třídách 18 a 25, venkovní reklama, vyhledávání sponzorů, předvádění zboží ve třídách 18 a 25.

(511) 18, 25, 35

(540)



(111) **369856**

(220) 08.06.2018

(320) 08.06.2018

(442) 22.08.2018

(151) 28.11.2018

(730) **Miláčková Iva Mgr.**, Staňkovice 5, Litoměřice, 41201, CZ

(210) O-548553

(510) (18) kůže a imitace kůže, surové kůže a usně a výrobky z těchto materiálů jako kufry, deštníky, slunečníky, hole, aktovky, diplomatky, kožená galanterie, batohy, kabelky, kožené krabice na klobouky, kostry kabelek, kožešiny (kůže zvířat), pokrývky z kožešiny, kuffíky na toaletní potřeby, pouzdra na navštívenky, neceséry cestovní, cestovní obaly na oděvy, peněženky, pouzdra - na pružiny, na klíče, na deštníky, na vizitky, kožené pásky, kožené sáčky jako obaly, cestovní tašky, tašky na kolečkách, tašky plážové, taštičky řetízkové; (25) pokrývky hlavy, oděvy, obuv; (35) reklamní činnost a propagační činnost, e-shop s výrobky ve třídách 18 a 25, zákaznická linka (obchodní poradenství), aktualizování reklamních materiálů, fakturace, inzerce poštou, prezentace výrobků ve třídách 18 a 25 v komunikačních médiích pro účely maloobchodu, marketingové studie, obchodní reklama pro třetí osoby, pronájem reklamní doby v komunikačních médiích, pronájem reklamních materiálů, průzkum trhu, reklama, reklama on-line v počítačové síti, reklamní agentury, rozšiřování vzorků zboží ve třídách 18 a 25, venkovní reklama, vyhledávání sponzorů, předvádění zboží ve třídách 18 a 25.

(511) 18, 25, 35

(540)



(111) **369857**

(220) 08.06.2018

(320) 08.06.2018

(442) 22.08.2018

(151) 28.11.2018

- (730) **LORIKA Slovakia s.r.o.**, Ulica priemyselna 2130/11, Sučany, 038 52, SK  
(740) FAJNOR IP s.r.o., Pobřežní 249/46, Praha 8, Karlín, 18600  
(210) O-548559  
(510) (1) syntetické materiály na absorpci oleje, přípravky na odstraňování vodního kamene, nikoliv pro domácnost, odmašťovací přípravky na použití ve výrobním procesu, přípravky na odstraňování nátěrů; (3) čisticí přípravky, mýdla, dezinfekční mýdla, kosmetické přípravky, kosmetické krémy, přípravky na čištění povrchů, přípravky na odstraňování vodního kamene (pro domácnost), přípravky na odstraňování rzi, brusiva (přípravky), přípravky na odstraňování skvrn, odmašťovací přípravky (ne pro použití ve výrobním procesu), přípravky na uvolňování ucpaných odtoků, mycí přípravky na osobní hygienu, esenciální oleje, voňavky, leštící papír, osvěžovače vzduchu; (5) dezinfekční přípravky, chemické dezinfekční prostředky na toalety; (9) osobní ochranné prostředky proti nehodám, ochranné rukavice, obličejové štíty (ochranné pracovní prostředky), ochranné masky, respirátory na filtraci vzduchu, dýchací masky (ne na umělé dýchání), registrační pokladny, ochranné oděvy proti úrazům, proti radioaktivní kontaminaci a protipožární ochranné oděvy, ochranné brýle proti oslnění světlem, ochranné přilby; (10) rukavice pro lékařské použití, ucpávky do uší (na ochranu sluchu), respirátory na umělé dýchání, ochranné roušky, aerosolové dávkovače pro lékařské použití, návleky na obuv pro lékařské použití; (16) toaletní papír, papírové utěrky, papírové ručníky na obličej, papírové pásy, lepicí pásy na kancelářské použití nebo pro domácnost, lepidla pro domácnost, papírové nebo plastové sáčky na odpadky; (20) automaty na utěrky (nekovové, upevněné), stojany na ručníky (nábytek), nekovové koše, židle, stoly, police, návleky na obuv pro lékařské použití; (21) zásobníky na papírové utěrky, obaly na mýdla, držáky na mýdlo, držáky na sklenice, záchodové kartáče, držáky na záchodové kartáče, kosmetické pomůcky, dávkovače toaletního papíru, dávkovače mýdla, mopy, kartáče, toaletní pomůcky, aerosolové dávkovače (ne na lékařské účely), jelenice na čištění, rukavice pro domácnost, hadry na mytí podlahy, prachovky na nábytek, zásobníky na kotoučový toaletní papír, odpadkové koše na papír, rozprašovače na voňavky, stojany na papírové utěrky, stojany na ubrousky; (24) textilní materiály, textilie, bavlněné textilie, utěrky na nádobí, textilní ručníky, netkané textilie, koupelnové textilie (kromě oblečení); (35) poskytování obchodních nebo podnikatelských informací, poradenství při organizování a řízení obchodní činnosti, personální poradenství, poradenství při řízení podniků, rozšiřování vzorků zboží, průzkum trhu, poradenství při organizování obchodní činnosti, reklama, sbírání údajů do počítačových databází, řazení dat v počítačových databázích, služby srovnávání cen, obchodní informace a rady spotřebitelům, obchodní správa licencí výrobků a služeb (pro třetí osoby), subdodavatelské služby (obchodní služby), fakturace, sestavování statistik, marketing, maloobchodní nebo velkoobchodní služby s farmaceutickými, veterinářskými a zdravotnickými přípravky a s lékařskými potřebami, maloobchodní a velkoobchodní služby s výrobky uvedenými ve třídách 1, 3, 5, 9, 10, 16, 20, 21, 24 tohoto seznamu, maloobchodní a velkoobchodní služby s výrobky uvedenými ve třídách 1, 3, 5, 9, 10, 16, 20, 21, 24 tohoto seznamu prostřednictvím internetu, poskytování obchodních nebo podnikatelských kontaktních informací, obchodní zprostředkovatelské služby, poskytování obchodních informací prostřednictvím webových stránek; (37) čištění exteriérů budov, čištění interiérů budov.
- (511) 1, 3, 5, 9, 10, 16, 20, 21, 24, 35, 37

## LORICARE

- (111) **369858**  
(220) 14.06.2018  
(320) 14.06.2018  
(442) 22.08.2018  
(151) 28.11.2018  
(730) **Bosch Termotechnika s.r.o.**, Průmyslová 372, Praha 10, Štěrboholy, 10800, CZ  
(740) Advokátní kancelář Žánová - Kunert s.r.o., Mgr. Ing. Veronika Žánová, advokátka, Vodičkova 710/31, Praha 1, Nové Město, 11000  
(210) O-548683  
(510) (6) drobné kovové železářské zboží, kovové trubky a potrubí pro instalace ústředních topení, litina, surová nebo částečně zpracovaná; (9) zařízení k ovládání kotlů; (11) automatické dopravníky na přepravu popela, kamna (topná zařízení), kotelní trubky pro vytápěcí zařízení, kotle, ne části strojů, kouřovody pro topné kotle, popelníky do topenišť, rošty do topenišť, šamotové obklady pro kamna a krby, termostatické ventily [součástí vytápěcích zařízení], topná zařízení, topná zařízení na pevná, kapalná nebo plynná paliva, topné články, topné kotle, tvarovky pro kamna a trouby,

zařízení pro přikládání do kotlů a pecí, zařízení pro přísun paliva do topných kotlů; (37) instalace a opravy topných zařízení; (42) navrhování obalů, technický výzkum.

(511) 6, 9, 11, 37, 42

(540)

## DAKON

- (111) **369859**  
(220) 14.06.2018  
(320) 14.06.2018  
(442) 22.08.2018  
(151) 28.11.2018  
(730) **Bosch Termotechnika s.r.o.**, Průmyslová 372, Praha 10 - Štěrboholy, 10800, CZ  
(740) Advokátní kancelář Žánová - Kunert s.r.o., Mgr. Ing. Veronika Žánová, advokátka, Vodičkova 710/31, Praha 1 - Nové Město, 11000  
(210) O-548684  
(510) (6) drobné kovové železářské zboží, kovové trubky a potrubí pro instalace ústředních topení, litina (surová nebo částečně zpracovaná); (9) zařízení k ovládání kotlů; (11) automatické dopravníky na přepravu popela, kamna (topná zařízení), kotelní trubky pro vytápěcí zařízení, kotle (ne části strojů), kouřovody pro topné kotle, popelníky do topenišť, rošty do topenišť, šamotové obklady pro kamna a krby, termostatické ventily (součástí vytápěcích zařízení), topná zařízení, topná zařízení na pevná, kapalná nebo plynná paliva, topné články, topné kotle, tvarovky pro kamna a trouby, zařízení pro přikládání do kotlů a pecí, zařízení pro přísun paliva do topných kotlů; (37) instalace a opravy topných zařízení; (42) navrhování obalů, technický výzkum.
- (511) 6, 9, 11, 37, 42
- (540)



- (111) **369860**  
(220) 15.06.2018  
(320) 15.06.2018  
(442) 22.08.2018  
(151) 28.11.2018  
(730) **Dřevoobchod Doležal s.r.o.**, Ptácká 123/47, Mladá Boleslav, Mladá Boleslav IV, 29301, CZ  
(210) O-548717  
(591) Barevná  
(510) (6) drobné kovové železářské zboží, kovové dveře, vrata, okna a okenní kryty, kovové nezpracované a polozpracované materiály bez určení účelu, kovové stavební a konstrukční materiály a prvky, kovové zámečnické potřeby, kovové železářské zboží, sochy a umělecké předměty z obecných kovů; (19) nekovové stavební a konstrukční materiály a prvky, sochy a umělecké předměty vyrobené z materiálů jako kámen, beton a mramor, zahrnuté v této třídě, nekovové dveře, vrata, okna a okenní kryty, nezpracované a polozpracované materiály zahrnuté v této třídě bez určení účelu; (20) nábytek a bytové zařízení, nádoby a uzávěry a držáky pro ně, nekovové, nekovové výrobky, součásti a příslušenství, nezpracované a polozpracované materiály bez určitého účelu zahrnuté v této třídě, sochy, figurky, umělecké předměty a ozdoby a dekorativní předměty, vyrobené z materiálů jako dřevo, vosk, sádra nebo umělá hmota, zahrnuté v této třídě, vývěsní tabule, stojany a značky, nekovové.
- (511) 6, 19, 20

(540)

**VTV**

- (111) **369861**  
(220) 15.06.2018  
(320) 15.06.2018  
(442) 22.08.2018  
(151) 28.11.2018  
(730) **PQ PARTNERS LIMITED**, Athinon 5, Nicosia, CY  
(740) JUDr. Tomáš Vymazal, advokát, Wellnerova 1322/3c, Olomouc, Nová Ulice, 77900  
(210) O-548726  
(510) (8) náčiní pro hygienu a pro úpravu vzhledu osob a zvířat, sečné, bodné a tupé zbraně, pomůcky k přípravě pokrmů, kuchyňské nože a náčiní na řezání, jídelní přibory, ruční nářadí a nástroje pro zpracování materiálů a pro výrobu, opravy a údržbu, zdvihací nástroje, kapesní nože; (9) nahraný obsah (počítačové programy, data a informace), informační technologie a audiovizuální, multimediální a fotografické přístroje, magnety, magnetizéry a demagnetizéry, vědecké a laboratorní přístroje na úpravu elektrickým proudem, přístroje, nástroje a kabely pro oblast elektřiny, optické přístroje, zvětšovače a korektory, bezpečnostní, zabezpečovací, ochranná a signalizační zařízení, potápěčská výstroj, navigační, řídicí, sledovací, zaměřovací a kartografická zařízení, měřicí, detekční a monitorovací přístroje, indikátory a ovladače, vědecké výzkumné a laboratorní přístroje, přístroje pro vyučování a simulátory, baterie; (16) umělecké předměty a figuríny z papíru a lepenky a architektonické modely, nosiče a dekorativní materiály a materiály pro umělce, filtrační materiály z papíru, pytle a balicí a obalové materiály a materiály pro skladování z papíru, lepenky nebo z plastů, papírnické zboží a učební pomůcky, lepidla pro kancelářské účely nebo pro použití v domácnosti, tiskoviny, papír a lepenka, jednorázové papírové výrobky, plnicí pera.  
(511) 8, 9, 16  
(540)

**Clavin Collection**

- (111) **369862**  
(220) 18.06.2018  
(320) 18.06.2018  
(442) 22.08.2018  
(151) 28.11.2018  
(730) **Polášek Karel**, Znorovská 553, Vnorovy, 69661, CZ  
(210) O-548732  
(591) Barevná  
(510) (10) oděvy a obuv pro lékařské a léčebné účely, ponožky na křečové žíly, kompresní ponožky do letadla, kompresní ponožky pro léčebné nebo terapeutické účely, kompresní ponožky jako prevence proti hluboké žilní tromboze, elastické ponožky k lékařskému použití; (25) oděvy, obuv, ponožky, atletické ponožky, sportovní ponožky, vlněné ponožky, termo ponožky, nepromokavé ponožky, punčochové ponožky, pánské ponožky, kotníčkové ponožky, tenisové ponožky, protiskluzové ponožky, ponožky na spaní, ponožky do obuvi, ponožky ke kotníkům, ponožky pohlcující pot, ponožky zabraňující pocení, ponožky pro kojence a batolata, podkolenky, punčochy.  
(511) 10, 25

(540)



- (111) **369863**  
(220) 18.06.2018  
(320) 18.06.2018  
(442) 22.08.2018  
(151) 28.11.2018  
(730) **Izi & Max s.r.o.**, Ocelářská 2274/1, Praha 9, Libeň, 19000, CZ  
(210) O-548737  
(510) (25) dětské oblečení, oblečení pro dospělé, oblečení pro volný čas, neformální oblečení, mateřské oblečení, pokrývky hlavy, dětské pokrývky hlavy, dětské bryndáčky, obuv, sportovní obuv, vycházkové boty, dětské boty; (28) hračky, domečky na dětské hry, sportovní hry, sportovní vybavení, dráhy pro modely vozidel, houpačky; (35) marketing, prezentace zboží k propagačním účelům, organizace a řízení prezentací výrobků, pořádání expozic pro reklamní účely, poradenství v oblasti organizace a obchodního řízení, on-line obchodní služby s výše uvedenými výrobky zařazenými ve třídách 25 a 28 vztahující se k elektronickým dražbám, včetně on-line nabídek těchto výrobků prostřednictvím Internetu, organizování módních přehlídek pro reklamní účely, obchodní propagace a reklama, služby předvádění výrobků a vystavování zboží pro obchodní účely, publikování reklamních materiálů, vydávání, zveřejňování, oznámení, vyhlášení, publikování reklamních textů, prezentace výrobků v komunikačních médiích pro účely maloobchodu.  
(511) 25, 28, 35  
(540)

**OLESTARS**

- (111) **369864**  
(220) 18.06.2018  
(320) 18.06.2018  
(442) 22.08.2018  
(151) 28.11.2018  
(730) **ŠÉM, a.s.**, Riegrovy sady 38, Praha 2, Vinohrady, 12000, CZ  
(210) O-548764  
(510) (41) výchova, vzdělávání, zábava, sportovní a kulturní aktivity; (43) služby zajišťující stravování a nápoje, dočasné ubytování.  
(511) 41, 43  
(540)



- (111) **369865**  
(220) 18.06.2018  
(320) 18.06.2018  
(442) 22.08.2018  
(151) 28.11.2018  
(730) **N-Medical s.r.o.**, U Olivovny 1640/2, Říčany, 25101, CZ



(740) Kořistka Martin, CZ patentový zástupce, ETMA & EDA, Martin Kořistka, Karpatská 241/3, Brno, Starý Liskovec, 62500

(210) O-548767

(510) (5) potravní doplňky a dietetické přípravky, potravní doplňky pro zvířata, léčiva a veterinární přípravky a výrobky, hygienické přípravky a výrobky, farmaceutické přípravky a přírodní léčiva, farmaceutika, chemické přípravky pro sanitární účely.

(511) 5

(540)



(111) **369866**

(220) 19.06.2018

(320) 19.06.2018

(442) 22.08.2018

(511) 28.11.2018

(730) **smartEE, s.r.o.**, Na Máchovně 1270, Beroun, Beroun-Město, 26601, CZ

(210) O-548785

(510) (9) software umělé inteligence, software pro rozlišování obrazu, rozhodovací software, biometrický software, multimediální software, software pro zpracování obrazu, software pro vytěžování dat, software pro rozpoznávání obličejů, software, software pro zpracování dat, software na analýzu obličejů, počítačový software navržený pro odhadování nákladů, počítačový software na zpracování digitálních obrazů, software na zpracování obrazu, grafiky a textu; (42) počítačové služby, vědecké a technologické služby, vývoj softwaru, programování a implementace softwaru, služby testování, služby ověřování a služby kontroly kvality.

(511) 9, 42

(540)

**SEARPENT**

(111) **369867**

(220) 19.06.2018

(320) 19.06.2018

(442) 22.08.2018

(511) 28.11.2018

(730) **Kralíček Jiří**, Na Švarcově 1260, Nový Bydžov, 50401, CZ

(210) O-548788

(510) (28) hry stolní, hry společenské, hračky, hlavolamy v rámci této třídy.

(511) 28

(540)



(111) **369868**

(220) 19.06.2018

(320) 19.06.2018

(442) 22.08.2018

(511) 28.11.2018

(730) **Hustopečská mandlárna s.r.o.**, Nerudova 299/24, Hustopeče, 69301, CZ

(740) A. Holas & partner Patentová a známková kancelář, Ing. Mgr. Hana

Holasová, Křížová 105/4, Brno, 60300

(210) O-548789

(510) (33) alkoholické nápoje (s výjimkou pív), alkoholické výtažky z ovoce, alkoholické esence, alkoholové extrakty, alkoholické nápoje obsahující ovoce, likéry; (35) reklama a propagace, zejména v oblasti výrobků z mandlí a alkoholických nápojů; (40) odborné poradenství v oblasti přípravy (výroby) alkoholických nápojů.

(511) 33, 35, 40

(540) **HUSTOPEČSKÁ MANDLOVÁ VIŠEŇ**

(111) **369869**

(220) 19.06.2018

(320) 19.06.2018

(442) 22.08.2018

(511) 28.11.2018

(730) **Virtshop CZ s.r.o.**, Letců 1005/4, Hradec Králové, Pražské Předměstí, 50002, CZ

(210) O-548797

(510) (5) hygienické přípravky a krémy pro osobní použití spadající do této třídy, lubrikační gely, osobní sexuální lubrikanty, tekutiny a krémy pro sexuální stimulaci, léčebné gely, tekutiny a krémy pro intimní použití; (9) data, databáze a jiné informační produkty na magnetických nosičích, související software a hardware, nosiče dat všeho druhu vyjma nosičů papírových, a to audiokazety, videokazety, CD nosiče, DVD nosiče, elektronické sítě, multimediální aplikace, 3D animace, multimediální informační katalogy, elektronický vyhledávač (software); (10) erotické pomůcky elektricky vybavené, zejména masážní vibrační strojky, elektrické nafukovací panny, elektrické vakuové pumpy, vibrátory, vagíny, vibrační kuličky, erotické pomůcky elektricky nevybavené, zejména nafukovací panny, vakuové pumpy, vagíny, díla - napodobeniny penisu bez elektrického pohonu, kroužky, objímky, kuličky, kolíky, kondomy.

(511) 5, 9, 10

(540)

**FOX**

(111) **369870**

(220) 20.06.2018

(320) 20.06.2018

(442) 22.08.2018

(511) 28.11.2018

(730) **CNS a.s.**, Nad Šafranicí 574, Mělník, 27601, CZ

(210) O-548798

(510) (9) šifrovací software.

(511) 9

(540)

**safety4transfer**

(111) **369871**

(220) 20.06.2018

(320) 20.06.2018

(442) 22.08.2018

(511) 28.11.2018

(730) **Mobilní fyzioterapie s.r.o.**, Pod Kopcem 1624/25, Krnov, Pod Bezručovým vrchem, 79401, CZ

(210) O-548800

(591) Barevná

(510) (41) cvičení (praktické ukázky), dohled nad tělesným cvičením, instruktáž ke cvičení, instruktážní kurzy týkající se zdraví, odborné vzdělávání a školení, odborné vzdělávání v oblasti prevence zdravotních problémů, odborné vzdělávání v oblasti zdraví a wellness, poskytování informací vztahujících se k tělesnému cvičení prostřednictvím on-line webové stránky, poskytování informací vztahujících se k tělesnému tréninku prostřednictvím on-line webové stránky, poskytování instruktáží a vybavení v oblasti tělesného cvičení, poskytování vzdělávacích služeb týkajících se cvičení, poskytování vzdělávání ve vztahu ke zdraví, produkce a pronájem vzdělávacích a instruktážních materiálů, služby v oblasti sportovního vzdělávání, vedení hodin v oblasti cvičení, vedení kurzů, seminářů a workshopů, vyvíjení vzdělávacích materiálů, vzdělávací a školící služby v oboru zdravotnictví, vzdělávání a školící služby v oblasti zdraví a bezpečnosti při práci, vzdělávání zaměřené na tělesné zdraví; (44) elektroterapeutické služby v oblasti fyzioterapie, fyzioterapie, fyzická rehabilitace, konzultační služby týkající se péče o zdraví, masáže, odborné poradenství se zaměřením na zdraví, péče o seniory, poradenské služby týkající se zdraví, poskytování informací o zdraví, poskytování laserové

terapie za účelem léčby zdravotních potíží, poskytování služeb zdravotní péče v domácím prostředí, terapeutické ošetřování těla, zajišťování zdravotnických zařízení na sportovních akcích, zdravotní péče v oblasti nápravných cvičení, zdravotní péče v oblasti terapeutických masáží, zdravotní poradenství pro osoby se zdravotním postižením.

(511) 41, 44  
(540)



(111) **369872**

(220) 20.06.2018  
(320) 20.06.2018  
(442) 22.08.2018  
(151) 28.11.2018

(730) **Perpetuel s.r.o.**, Náměstí 13/15, Velké Meziříčí, 59401, CZ  
(740) Advokátní kancelář CINK a partneři, s. r. o., Mgr. Ing. Pavel Cink, Veleslavínova 363/33, Plzeň, Vnitřní Město, 30100

(210) O-548803  
(591) Barevná

(510) (36) pojistné průzkumy, zprostředkování pojištění, uzavírání pojištění, služby pojišťoven, pojišťovací poradenství, makléřství v oblasti pojištění, poskytování předběžných kalkulací pojistného, pojišťovací a realitní služby, služby týkající se pojistných smluv, informace a konzultace k pojišťovnictví, makléřské služby; (41) vzdělávací kurzy týkající se pojištění; (45) vyšetřování vztahující se k pojistným nárokům.

(511) 36, 41, 45  
(540)



(111) **369873**

(220) 20.06.2018  
(320) 20.06.2018  
(442) 22.08.2018  
(151) 28.11.2018

(730) **Poslová Eva RNDr.**, Tisá č. p. 183, Tisá, 40336, CZ  
(210) O-548815

(510) (16) knihy; (35) reklamní, marketingové a propagační služby; (41) výchova, vzdělávání, zábava a sportovní činnost.

(511) 16, 35, 41  
(540)

**Skřítek Lapišiška**

(111) **369874**

(220) 20.06.2018  
(320) 20.06.2018  
(442) 22.08.2018  
(151) 28.11.2018

(730) **Sneek Veghel s.r.o.**, Milady Horákové 2725, Kladno, Kročehlavy, 27201, CZ

(210) O-548820

(510) (35) pořádání výstav pro komerční účely; (36) pronájem nemovitostí; (39) pronájem parkovacích míst.

(511) 35, 36, 39  
(540)

**Terminál Žižkov**

(111) **369875**

(220) 24.06.2018  
(320) 24.06.2018  
(442) 22.08.2018  
(151) 28.11.2018

(730) **Marušinec Jaromír Ing., Ph.D. MBA**, Popovice 64, Popovice, 66461, CZ

(210) O-548886

(510) (9) pouzdra na baterie, přístroje a zařízení pro akumulaci a ukládání elektrické energie, lithiové baterie.

(511) 9  
(540)

**BATTERY**

(111) **369876**

(220) 11.07.2018  
(320) 11.07.2018  
(442) 22.08.2018  
(151) 28.11.2018

(730) **Lidl Stiftung & Co. KG**, Stiftsbergstrasse 1, 74172 Neckarsulm, DE

(740) Zeiner & Zeiner v.o.s., Mgr. Alexandr Vališ, advokát, Maiselova 38/15, Praha 1, Josefov, 11000

(210) O-549211

(510) (30) sladké pečivo, koláče, dortíky a sušenky (keksy), vafle, čokoládové vafle.

(511) 30  
(540)

**Violla**

(111) **369877**

(220) 12.07.2018  
(320) 12.07.2018  
(442) 22.08.2018  
(151) 28.11.2018

(730) **Fajnpark s.r.o.**, Švermova 378, Chlumeck nad Cidlinou, 50351, CZ

(740) Ing. Francis Jupa, patentový zástupce, Měchenická 4/2554, Praha 4, 14100

(210) O-549227

(591) Barevná

(510) (35) marketing, reklama, propagace, inzerce všemi druhy médií, šíření propagačních a reklamních materiálů, obchodní administrativa, kancelářské práce; (41) zábavní park, provozování zařízení sloužících k zábavě, vzdělávání, výchově, sportu, oddechu a relaxaci v rámci této třídy, organizování výchovně-zábavních a školních akcí, vydavatelská činnost, tvorba, rozmnožování, nahrávání a šíření audiovizuálních děl; (43) poskytování stravovacích služeb v restauracích, kavárnách, bistroch a zařízeních rychlého občerstvení, catering.

(511) 35, 41, 43

(540)



- (111) **369878**  
(220) 12.07.2018  
(320) 12.07.2018  
(442) 22.08.2018  
(151) 28.11.2018  
(730) **Fajnpark s.r.o.**, Švermova 378, Chlumeck nad Cidlinou, 50351, CZ  
(740) Ing. Francis Jupa, patentový zástupce, Měchenická 4/2554, Praha 4, 14100  
(210) O-549228  
(510) (35) marketing, reklama, propagace, inzercie všemi druhy médií, šíření propagačních a reklamních materiálů, obchodní administrativa, kancelářské práce; (41) zábavní park, provozování zařízení sloužících k zábavě, vzdělávání, výchově, sportu, oddechu a relaxaci v rámci této třídy, organizování výchovně-zábavních a školicích akcí, vydavatelská činnost, tvorba, rozmnožování, nahrávání a šíření audiovizuálních děl; (43) poskytování stravovacích služeb v restauracích, kavárnách, bistrech a zařízeních rychlého občerstvení, catering.  
(511) 35, 41, 43  
(540)

### Hopsálkov

- (111) **369879**  
(220) 12.07.2018  
(320) 12.07.2018  
(442) 22.08.2018  
(151) 28.11.2018  
(730) **Fajnpark s.r.o.**, Švermova 378, Chlumeck nad Cidlinou, 50351, CZ  
(740) Ing. Francis Jupa, patentový zástupce, Měchenická 4/2554, Praha 4, 14100  
(210) O-549229  
(510) (35) marketing, reklama, propagace, inzercie všemi druhy médií, šíření propagačních a reklamních materiálů, obchodní administrativa, kancelářské práce; (41) zábavní park, provozování zařízení sloužících k zábavě, vzdělávání, výchově, sportu, oddechu a relaxaci v rámci této třídy, organizování výchovně-zábavních a školicích akcí, vydavatelská činnost, tvorba, rozmnožování, nahrávání a šíření audiovizuálních děl; (43) poskytování stravovacích služeb v restauracích, kavárnách, bistrech a zařízeních rychlého občerstvení, catering.  
(511) 35, 41, 43  
(540)

### Dinoprales

- (111) **369880**  
(220) 12.07.2018  
(320) 12.07.2018  
(442) 22.08.2018  
(151) 28.11.2018  
(730) **Fajnpark s.r.o.**, Švermova 378, Chlumeck nad Cidlinou, 50351, CZ  
(740) Ing. Francis Jupa, patentový zástupce, Měchenická 4/2554, Praha 4, 14100  
(210) O-549230  
(510) (35) marketing, reklama, propagace, inzercie všemi druhy médií, šíření propagačních a reklamních materiálů, obchodní administrativa, kancelářské práce; (41) zábavní park, provozování zařízení sloužících k zábavě, vzdělávání, výchově, sportu, oddechu a relaxaci v rámci této třídy, organizování výchovně-zábavních a školicích akcí, vydavatelská činnost, tvorba, rozmnožování, nahrávání a šíření audiovizuálních děl; (43) poskytování stravovacích služeb v restauracích, kavárnách, bistrech a zařízeních rychlého občerstvení, catering.  
(511) 35, 41, 43  
(540)

### Jedlíkov

- (111) **369881**  
(220) 12.07.2018  
(320) 12.07.2018  
(442) 22.08.2018  
(151) 28.11.2018  
(730) **Fajnpark s.r.o.**, Švermova 378, Chlumeck nad Cidlinou, 50351, CZ  
(740) Ing. Francis Jupa, patentový zástupce, Měchenická 4/2554, Praha 4, 14100  
(210) O-549231  
(510) (35) marketing, reklama, propagace, inzercie všemi druhy médií, šíření propagačních a reklamních materiálů, obchodní administrativa, kancelářské práce; (41) zábavní park, provozování zařízení sloužících k zábavě, vzdělávání, výchově, sportu, oddechu a relaxaci v rámci této třídy, organizování výchovně-zábavních a školicích akcí, vydavatelská činnost, tvorba, rozmnožování, nahrávání a šíření audiovizuálních děl; (43) poskytování stravovacích služeb v restauracích, kavárnách, bistrech a zařízeních rychlého občerstvení, catering.  
(511) 35, 41, 43  
(540)

### Koukálkov

- (111) **369882**  
(220) 12.07.2018  
(320) 12.07.2018  
(442) 22.08.2018  
(151) 28.11.2018  
(730) **Fajnpark s.r.o.**, Švermova 378, Chlumeck nad Cidlinou, 50351, CZ  
(740) Ing. Francis Jupa, patentový zástupce, Měchenická 4/2554, Praha 4, 14100  
(210) O-549232  
(510) (35) marketing, reklama, propagace, inzercie všemi druhy médií, šíření propagačních a reklamních materiálů, obchodní administrativa, kancelářské práce; (41) zábavní park, provozování zařízení sloužících k zábavě, vzdělávání, výchově, sportu, oddechu a relaxaci v rámci této třídy, organizování výchovně-zábavních a školicích akcí, vydavatelská činnost, tvorba, rozmnožování, nahrávání a šíření audiovizuálních děl; (43) poskytování stravovacích služeb v restauracích, kavárnách, bistrech a zařízeních rychlého občerstvení, catering.  
(511) 35, 41, 43  
(540)

### Bosov

- (111) **369883**  
(220) 12.07.2018  
(320) 12.07.2018  
(442) 22.08.2018  
(151) 28.11.2018  
(730) **Fajnpark s.r.o.**, Švermova 378, Chlumeck nad Cidlinou, 50351, CZ  
(740) Ing. Francis Jupa, patentový zástupce, Měchenická 4/2554, Praha 4, 14100  
(210) O-549233  
(510) (35) marketing, reklama, propagace, inzercie všemi druhy médií, šíření propagačních a reklamních materiálů, obchodní administrativa, kancelářské práce; (41) zábavní park, provozování zařízení sloužících k zábavě, vzdělávání, výchově, sportu, oddechu a relaxaci v rámci této třídy, organizování výchovně-zábavních a školicích akcí, vydavatelská činnost, tvorba, rozmnožování, nahrávání a šíření audiovizuálních děl; (43) poskytování stravovacích služeb v restauracích, kavárnách, bistrech a zařízeních rychlého občerstvení, catering.  
(511) 35, 41, 43  
(540)

### Zvířátkov

- (111) **369884**  
(220) 12.07.2018  
(320) 12.07.2018  
(442) 22.08.2018  
(151) 28.11.2018  
(730) **Fajnpark s.r.o.**, Švermova 378, Chlumeck nad Cidlinou, 50351, CZ  
(740) Ing. Francis Jupa, patentový zástupce, Měchenická 4/2554, Praha 4, 14100  
(210) O-549235  
(510) (35) marketing, reklama, propagace, inzercie všemi druhy médií, šíření propagačních a reklamních materiálů, obchodní administrativa, kancelářské práce; (41) zábavní park, provozování zařízení sloužících k zábavě, vzdělávání, výchově, sportu, oddechu a relaxaci v rámci této třídy,

organizování výchovně-zábavních a školicích akcí, vydavatelská činnost, tvorba, rozmnožování, nahrávání a šíření audiovizuálních děl; (43) poskytování stravovacích služeb v restauracích, kavárnách, bistrech a zařízeních rychlého občerstvení, catering.

(511) 35, 41, 43

(540)

**Čumílek**

(111) **369885**

(220) 16.07.2018

(320) 16.07.2018

(442) 22.08.2018

(151) 28.11.2018

(730) **LINET spol s r.o.**, Želečovice 5, Slaný, 27401, CZ

(210) O-549296

(591) Barevná

(510) (10) nábytek a lůžkoviny pro lékařské účely, zařízení pro manipulaci s pacienty, speciální nábytek pro lékařské účely, křesla pro lékařské zákroky, matrace k lékařským účelům, postele speciální pro lékařské účely, lékařská křesla na ošetřování pacientů, nafukovací matrace k lékařským účelům, podpůrné matrace k lékařským účelům, křesla speciálně vyrobená pro lékařské účely, lůžka speciálně vyrobená pro lékařské účely, nábytek speciálně vyrobený k lékařským účelům, nábytek upravený pro účely lékařského ošetření, vyšetřovací lehátka speciálně vyrobená pro lékařské použití, matrace se střídavým tlakem k lékařskému použití, nafukovací matrace pro děti (k lékařskému použití); (20) nábytek, matrace; (37) opravy lékařských strojů a zařízení, opravy, údržba a servis strojů, zařízení, nástrojů, přípravků a speciálního nábytku; (42) expertizy, měření, zkoušky materiálů, strojů, nástrojů a zařízení, vývoj, konstrukce a projekty, odborné studie a posudky, počítačové programování; (43) pronájem lůžek, pronájem matrací (futonů).

(511) 10, 20, 37, 42, 43

(540)



(111) **369886**

(220) 26.07.2018

(320) 26.07.2018

(442) 22.08.2018

(151) 28.11.2018

(730) **Kamýk Daunen s.r.o.**, č. p. 179, Kamýk nad Vltavou, 26263, CZ

(740) Mgr. Jiří Kokeš a partneři, advokátní kancelář, s.r.o., Na Flusárně 168, Příbram III, 26101

(210) O-549485

(510) (20) péřové lůžkoviny, matrace, matracové vycpávky, lůžkoviny z vláken, polštáře z vláken; (24) ložní příkrývky, peřiny, prošívané příkrývky, (vlněné) příkrývky, povlečení na postel, prošívané pokrývky.

(511) 20, 24

(540)

**CANNSTATTER**

(111) **369887**

(220) 26.07.2018

(320) 26.07.2018

(442) 22.08.2018

(151) 28.11.2018

(730) **PQ PARTNERS LIMITED**, Athinon 5, Nicosia, CY

(740) JUDr. Tomáš Vymazal, advokát, Wellnerova 1322/3c, Olomouc, Nová Ulice, 77900

(210) O-549497

(510) (8) náčiní pro hygienu a pro úpravu vzhledu osob a zvířat, sečné, bodné a tupé zbraně, pomůcky k přípravě pokrmů, kuchyňské nože a náčiní na řezání, jídelní přibory, ruční nářadí a nástroje pro zpracování materiálů a

pro výrobu, opravy a údržbu, zdvihací nástroje, kapesní nože; (9) nahraný obsah (počítačové programy, data a informace), informační technologie a audiovizuální, multimediální a fotografické přístroje, magnety, magnetizéry a demagnetizéry, vědecké a laboratorní přístroje na úpravu elektrickým proudem, přístroje, nástroje a kabely pro oblast elektřiny, optické přístroje, zvětšovače a korektory, bezpečnostní, zabezpečovací, ochranná a signalizační zařízení, potápěčská výstroj, navigační, řídící, sledovací, zaměřovací a kartografická zařízení, měřicí, detekční a monitorovací přístroje, indikátory a ovladače, vědecké výzkumné a laboratorní přístroje, přístroje pro vyučování a simulátory, baterie; (16) umělecké předměty a figuríny z papíru a lepenky a architektonické modely, nosiče a dekorační materiály a materiály pro umělce, filtrační materiály z papíru, pytle a balicí a obalové materiály a materiály pro skladování z papíru, lepenky nebo z plastů, papírnické zboží a učební pomůcky, lepidla pro kancelářské účely nebo pro použití v domácnosti, tiskoviny, papír a lepenka, jednorázové papírové výrobky, plnicí pera.

(511) 8, 9, 16

(540)

**Clavin**

(111) **369888**

(220) 26.07.2018

(320) 26.07.2018

(442) 22.08.2018

(151) 28.11.2018

(730) **PQ PARTNERS LIMITED**, Athinon 5, Nicosia, CY

(740) JUDr. Tomáš Vymazal, advokát, Wellnerova 1322/3c, Olomouc, Nová Ulice, 77900

(210) O-549498

(510) (8) náčiní pro hygienu a pro úpravu vzhledu osob a zvířat, sečné, bodné a tupé zbraně, pomůcky k přípravě pokrmů, kuchyňské nože a náčiní na řezání, jídelní přibory, ruční nářadí a nástroje pro zpracování materiálů a pro výrobu, opravy a údržbu, zdvihací nástroje, kapesní nože; (9) nahraný obsah (počítačové programy, data a informace), informační technologie a audiovizuální, multimediální a fotografické přístroje, magnety, magnetizéry a demagnetizéry, vědecké a laboratorní přístroje na úpravu elektrickým proudem, přístroje, nástroje a kabely pro oblast elektřiny, optické přístroje, zvětšovače a korektory, bezpečnostní, zabezpečovací, ochranná a signalizační zařízení, potápěčská výstroj, navigační, řídící, sledovací, zaměřovací a kartografická zařízení, měřicí, detekční a monitorovací přístroje, indikátory a ovladače, vědecké výzkumné a laboratorní přístroje, přístroje pro vyučování a simulátory, baterie; (16) umělecké předměty a figuríny z papíru a lepenky a architektonické modely, nosiče a dekorační materiály a materiály pro umělce, filtrační materiály z papíru, pytle a balicí a obalové materiály a materiály pro skladování z papíru, lepenky nebo z plastů, papírnické zboží a učební pomůcky, lepidla pro kancelářské účely nebo pro použití v domácnosti, tiskoviny, papír a lepenka, jednorázové papírové výrobky, plnicí pera.

(511) 8, 9, 16

(540)

**Clavin - mužem hned**

(111) **369889**

(220) 19.01.2018

(320) 19.01.2018

(442) 15.08.2018

(151) 28.11.2018

(730) **Semper Jewellery s.r.o.**, Štupartská 746/11, Praha 1, Staré Město, 11000, CZ

(740) HKDW Legal s.r.o., advokátní kancelář, Mgr. Lukáš Nývlt, Na Příkopě 583/15, Praha 1, Staré Město, 11000

(210) O-545186

(510) (14) bižuterie, budíky, diamanty, drahokamy, hodiny, hodinky, klenoty a šperky, zejména náhrdelníky, náramky, náušnice, přívěsky, prsteny, brože, šperky ze vzácných kovů a jejich slitin nebo z postříbřeného či pozlaceného kovu; (37) opravy nebo údržba hodinářského zboží a šperků; (40)

zpracování a přeměna materiálů, a to aplikace otěruvzdorných nátěrů na kovy a plasty, broušení, barvení kovů (ne natírání), barvení, čištění minerálů chemickými metodami, čištění minerálů magnetickými metodami, konečná úprava kovů, pokovování, leptání, moření, leštění, leštění broušením, leštění diamantů a jiných drahých kamenů, leštění drahokamů, leštění povrchů, leštění kovů, leštění kovových povrchů třením, leštění třením, nanášení listkového zlata, napařování kovových povrchů, odlévání šperků, odsolování, odstraňování nežádoucích povrchů, plátování zlatem, pozlacování, rafinace kovů, regenerace drahých kovů, rytí, zpracování kovů, stříbření, zpracování a broušení diamantů a jiných drahých kamenů, zlacení, zpracování kovů (ražení), zpracování kovových povrchů pomocí technik přesného broušení.

(511) 14, 37, 40

(540)

**Jessica´s Jewellery**

---

(111) **369890**

(220) 20.06.2018

(320) 20.06.2018

(442) 22.08.2018

(151) 28.11.2018

(730) **Osina Michal**, Temenická 2582/17, Šumperk, 78701, CZ

(740) Advokátní kancelář CINK a partneři, s. r. o., Mgr. Ing. Pavel Cink,  
Veleslavínova 363/33, Plzeň, Vnitřní Město, 30100

(210) O-548802

(591) Barevná

(510) (5) minerální vody pro léčebné účely; (11) filtrační zařízení (voda), zařízení pro zásobování vodou, vodní filtry, zařízení na čištění vody, zařízení k ionizování vody; (32) pitná voda s vitamíny, pitná voda, minerální voda, pramenitá voda, ionizovaná a filtrovaná voda.

(511) 5, 11, 32

(540)



## Přehled zápisů ochranných známek se změnou ve vztahu ke zveřejněným přihláškám

Kapitola obsahuje údaje o ochranných známkách zapsaných na základě ustanovení § 28 odst. 1 zákona č. 441/2003 Sb., u kterých došlo ke změně údajů oproti zveřejněné přihlášce ochranné známky.

Číselný přehled (111)	
369795	369796



## Zápis ochranných známek se změnou ve vztahu ke zveřejněným přihláškám

(111) **369795**  
(220) 05.09.2016  
(320) 05.09.2016  
(442) 07.12.2016  
(151) 28.11.2018  
(540)

### COFFEE POINT

(730) **Alliance-group.eu, spol. s r.o.**, Petrohradská 216/3, Praha 10, Vršovice, 10100, CZ

(740) PatOZ - patentová kancelář, Mgr. Pavel Panák, patentový zástupce, Ječná 243/39a, Praha 2, 12000

(510) (30) čaj, kakao a jejich náhražky, led, zmrzlina, mražené jogurty a sorbety, pekárenské výrobky, cukrovinky, čokoláda a zákusky, koláče s náplní, koblíhy, muffiny, dorty, pizza, sendviče, pudinky; (35) propagační činnost, reklama, management a administrativní služby, obchodní analýzy, průzkum a informační služby, provádění průzkumu trhu, marketingové analýzy, obchodní průzkumy a studie, obchodní management a podnikové poradenství, pomoc při řízení obchodní činnosti, obchodní administrativa, kancelářské práce, velkoobchodní služby vztahující se k výše uvedeným výrobkům ve třídě 30, maloobchodní služby vztahující se k výše uvedeným výrobkům ve třídě 30, velkoobchodní služby vztahující se k potravinám, maloobchodní služby vztahující se k potravinám, velkoobchodní služby vztahující se k nealkoholickým nápojům, velkoobchodní služby vztahující se k alkoholickým nápojům, maloobchodní služby vztahující se k alkoholickým nápojům, zprostředkovatelská činnost a elektronický obchod (e-shop) prostřednictvím Internetu nebo jiné počítačové sítě ve vztahu k výše uvedeným výrobkům ve třídě 30, potravinám, nealkoholickým nápojům a alkoholickým nápojům; (43) služby rezervace pokojů, rezervace hotelů, rezervace penzionů, dočasné ubytování.

(511) 30, 35, 43  
(210) O-533697

(320) 24.02.2017  
(442) 05.04.2017  
(151) 28.11.2018  
(540)



(730) **Kawaii Production s.r.o.**, Ocelářská 1354/35, Praha 9 - Libeň, 19000, CZ

(510) (9) přístroje a nástroje vědecké, lodní, geodetické, fotografické, kinematografické, přístroje a nástroje pro vážení, měření, kontrolu (dohled), záchranu a výuku, zařízení a přístroje pro vedení, přepínání, přeměnu, akumulaci, regulaci nebo řízení elektrického proudu, zařízení pro záznam, přenos, reprodukci zvuku nebo obrazu, magnetické datové nosiče, záznamové disky, kompaktní disky, DVD a jiná digitální záznamová média, mechanismy pro zařízení uváděná do chodu vhozením mincí, registrační pokladny, kalkulačky, zařízení na zpracování dat, počítače, počítačové programy (software), hasicí přístroje; (16) potřeby pro vazbu knih, fotografie, materiály pro umělce a malíře, malířské štětce, instruktážní a výukové materiály, plastové archy, fólie a sáčky pro balení a obaly, tiskařské typy, štočky; (28) hry, hračky a výrobky určené ke hraní, zařízení na videohry, cvičební a sportovní potřeby, vánoční ozdoby.

(591) Barevná  
(511) 9, 16, 28  
(210) O-537664

(111) **369796**  
(220) 24.02.2017

## Zápisy licenčních smluv k ochranným známkám

V této kapitole jsou zveřejněny zápisy licenčních smluv podle ustanovení § 18 odst. 1 zákona č. 441/2003 Sb.

Číslo zápisu (111)	Vlastník (730)	Nabyvatel licence (791)	Druh licence (793)	Datum uzavření licenční smlouvy (793)	S účinností od data (580)
258831	Pásek Pavel, Psohlavců 56, Praha 4, 14700, CZ	TV Nova s.r.o., Kříženeckého náměstí 1078/5, Praha 5, 15200, CZ	nevýlučná	16.11.2018	03.12.2018
258832	Pásek Pavel, Psohlavců 56, Praha 4, 14700, CZ	TV Nova s.r.o., Kříženeckého náměstí 1078/5, Praha 5, 15200, CZ	nevýlučná	16.11.2018	03.12.2018
335091	Cymedica Holding, s.r.o., Pod nádražím 308/24, Hořovice, 26801, CZ	CYMEDICA, spol. s r.o., Pod Nádražím 308/24, Hořovice, 26801, CZ	nevýlučná	09.11.2018	28.11.2018



## Ochranné známky zrušené a prohlášené za neplatné

Tato kapitola obsahuje údaje o rozhodnutích o zrušení ochranné známky na základě ustanovení § 31 zákona č. 441/2003 Sb. nebo o prohlášení ochranné známky za neplatnou na základě ustanovení § 32 zákona č. 441/2003 Sb. Existuje-li důvod zrušení/prohlášení ochranné známky za neplatnou pouze ve vztahu k některým z výrobků nebo služeb, Úřad ochrannou známku zruší/prohlásí za neplatnou pouze pro tyto výrobky nebo služby. Údaje o výsledku rozhodnutí (zrušení ochranné známky, částečné zrušení ochranné známky, prohlášení ochranné známky za neplatnou, prohlášení ochranné známky za částečně neplatnou) jsou uvedeny za datem právní moci rozhodnutí s názvem "Datum právní moci rozhodnutí/výsledek rozhodnutí".

(111) 297634

(540)

**A.C.A.B.**

03.12.2018 / NABYTÍ P.M. - PROHLÁŠENÍ OZ ZA NEPLATNOU

## Přehled obnov zápisu ochranných známek

Kapitola obsahuje údaje o ochranných známkách, u kterých byl na žádost vlastníka obnoven zápis podle ustanovení § 28 odst. 2 zákona č. 441/2003 Sb.

Číselný přehled (111)											
116477	153673	164136	164161	164172	164173	164414	164449	167345	167404	218169	218170
219990	220647	220966	222060	222791	222985	223047	223959	224485	224510	224744	225500
225999	226000	227090	227292	227293	228709	229064	229649	229655	230297	230612	231647
231838	236521	236522	237156	300931	301450	303042	304466	304467	304468	304733	305040
305166	305200	305334	305335	305391	305394	305395	305494	305495	305661	305671	305852
305869	305882	305977	305978	306134	306135	306451	307135	307808	308093	308358	308426
308445	308519	308520	308712	308991	309252	309253	309254	310251	310365	310431	310536
310597	311204	311566	311689	312140	312580	317575					

## Obnovy zápisu ochranných známek

(111) **116477**  
(220) 09.03.1929  
(151) 09.03.1929  
(540)



(730) **První brněnská strojírna Velká Bíteš, a.s.**, Vlkovská 279, Velká Bíteš, 59501, CZ  
(740) Kania, Sedlák, Smola patentová a známková kancelář, Ing. Jiří Malůšek, Mendlovo nám. 1a, Brno, 60300  
(510) (7) stroje; (8) nářadí, nástroje; (9) přístroje.  
(511) 7, 8, 9  
(210) O-3003

(111) **153673**  
(220) 03.12.1958  
(151) 14.01.1959  
(540)

### HOOVER

(730) **CANDY HOOVER GROUP S.r.l.**, Via Comolli, 16, 20861 Brugherio, Monza e Brianza, IT  
(740) KOREJZOVA LEGAL v.o.s., JUDr. Zdeňka Korejzová, Korunní 810/104, Praha 10 - Vinohrady, 10100  
(510) (11) sušící stroje.  
(511) 11  
(210) O-17914

(111) **164136**  
(220) 24.11.1978  
(151) 07.08.1979  
(540)

### POST

(730) **Post Foods, LLC**, 20802 Kensington Boulevard, Lakeville, 55044, MN, US  
(740) Všeťečka Zelený Švorčík Kalenský a partneři, advokátní a patentová kancelář, JUDr. Pavel Zelený, advokát, Hálkova 1406/2, Praha 2, 12000  
(510) (30) káva, čaj, kakao, cukr, rýže, tapioka, ságo, kávové náhražky, mouka, výrobky z obilovin, chléb, piškoty, sušenky, moučníky a cukrářské výrobky, zmrzliny, med, sirupy, droždí, prášky do pečiva, sůl, hořčice, pepř, ocet, omáčky, koření, led.  
(511) 30  
(210) O-50893

(111) **164161**  
(220) 15.02.1979  
(151) 07.09.1979  
(540)

### CONVERSE

(730) **All Star C.V.**, One Bowerman Drive, Beaverton, 97005, OR, US  
(740) Všeťečka Zelený Švorčík Kalenský a partneři, advokátní a patentová kancelář, JUDr. Michal Havlík, advokát, Hálkova 2, Praha 2, 12000  
(510) (25) obuv a oděvy.

(511) 25  
(210) O-51008

(111) **164172**  
(220) 15.02.1979  
(151) 21.09.1979  
(540)



(730) **All Star C.V.**, One Bowerman Drive, Beaverton, 97005, OR, US  
(740) Všeťečka Zelený Švorčík Kalenský a partneři, advokátní a patentová kancelář, JUDr. Michal Havlík, advokát, Hálkova 2, Praha 2, 12000  
(510) (25) obuv.  
(511) 25  
(210) O-51005

(111) **164173**  
(220) 15.02.1979  
(151) 21.09.1979  
(540)

### ALL STAR

(730) **All Star C.V.**, One Bowerman Drive, Beaverton, 97005, OR, US  
(740) Všeťečka Zelený Švorčík Kalenský a partneři, advokátní a patentová kancelář, JUDr. Michal Havlík, advokát, Hálkova 2, Praha 2, 12000  
(510) (25) obuv.  
(511) 25  
(210) O-51007

(111) **164414**  
(220) 03.01.1979  
(151) 20.05.1980  
(540)

### ORION

(730) **Orion Pictures Corporation**, 245 N. Beverly Drive, Beverly Hills, 90210, CA, US  
(740) Společná advokátní kancelář Všeťečka Zelený Švorčík Kalenský a partneři, JUDr. Otakar Švorčík, Hálkova 2, Praha 2, 12000  
(510) (9) filmy kinematografické a televizní, fonografické záznamy, nahrané magnetofonové pásky; (16) tiskoviny, plakáty, obaly; (41) služby poskytované v souvislosti se zábavnou činností.  
(511) 9, 16, 41  
(210) O-50941

(111) **164449**  
(220) 17.11.1978  
(151) 03.07.1980  
(540)

### SPARKLE SILVER

(730) **Silberline Manufacturing Co., Inc., an Indiana corporation**, 130 Lincoln Drive, Tamaqua, PA, US  
(740) Čermák a spol., JUDr. Karel Čermák jr. Ph.D., LL.M., Elišky Peškové 735/15, Praha 5, 15000  
(510) (2) neodlupovatelná hliníková barviva.  
(511) 2  
(210) O-50881

(111) **167345**  
(220) 19.01.1989  
(151) 08.08.1989  
(540)

**UNITAN**

(730) **Unitan Sociedad Anonima Industrial Comercial y Agropecuaria**,  
Paseo Colon 221, Buenos Aires, AR  
(740) PATENTSERVIS Praha a.s., Na Podkovce 281/10, Praha 4, Podolí, 14700  
(510) (1) chemikálie na moření tříslem.  
(511) 1  
(210) O-56073

(111) **167404**  
(220) 09.01.1989  
(151) 04.10.1989  
(540)



(730) **Kolon Industries, Inc.**, 1-23, Byulyang-dong, Kwanchon-city, Kyungki-do, KR  
(740) Všeťečka Zelený Švorčík Kalenský a partneři, advokátní a patentová kancelář, JUDr. Michal Havlík, advokát, Hálkova 1406/2, Praha 2, 12000  
(510) Pryskyřice všeho druhu, zejména nezpracované akrylové pryskyřice, umělé pryskyřice nezpracované, epoxydové pryskyřice nezpracované, syntetické pryskyřice nezpracované, audio pásky, počítačové pásky, video pásky, floppy disky, laserové disky, magnetické pásky, magnetické disky; polozpracované plastické substance, zejména plastické filmy nikoliv pro balení, pokovované filmy, značkovací folie; příze a nitě pro textilní potřebu; stávkové zboží ze syntetického vlákna, stávkové zboží z ramíového vlákna; tkaniny a výrobky ze syntetického vlákna, jako pláště, obleky, kabáty, obleky z jednoho kusu, obleky ze dvou kusů, pracovní oblečení, košile, ponožky, šátky, klobouky, rukavičky, blůzy, pyžama.  
(511) 1, 9, 17, 23, 24, 25  
(210) O-56058

(111) **218169**  
(220) 08.12.1998  
(151) 27.05.1999  
(540)

**niño**

(591) Barevná  
(730) **Hortim-International, spol. s r.o.**, Kšírova 616/242, Brno, Horní Heršpice, 61900, CZ  
(740) Patentový zástupce, Doc.Ing., CSc. Jindřich Špaček, Svatopluka Čecha 106A, Brno, 61200  
(510) (29) maso čerstvé nebo konzervované (též v krabicích), zmrazené, uzené, sušené, ryby neživé, např. čerstvé, konzervované (též v krabicích), uzené, marinované, sušené, drůbež, zvěřina, ovoce a zelenina sušená, ovocné

konzervy, ovoce konzervované v lihu, ovoce krystalizované, ovoce nebo zelenina zmrazené nebo přemrazené, ovoce v sirupu, ovoce vařené, ovoce zavařené, ovocná dřeň, ovocná želé (huspeniny, rosoly), zelenina konzervovaná, saláty ovocné a zeleninové v konzervách, oleje jedlé, mléčné výrobky; (30) kakao, káva, čaj, cukr, rýže, tapioka, ságo, kávové náhražky, mouka a obilní přípravky, chléb, sušenky, suchary, koláče, jemné pečivo a cukrovinky, zmrzlina, med, sirup z melasy, chuťové omáčky, koření; (31) výrobky zemědělské, zahradnické, lesnické, čerstvé ovoce a zelenina, semena, živé rostliny a přírodní květiny; (32) pivo, lehká piva a ležáky, vody minerální a šumivé a jiné nealkoholické nápoje, sirupy a jiné přípravky k přípravě nápojů, šťávy ovocné a nápoje z ovocných šťáv nealkoholických; (39) doprava a skladování.

(511) 29, 30, 31, 32, 39  
(210) O-138392

(111) **218170**  
(220) 08.12.1998  
(151) 27.05.1999  
(540)



(591) Barevná  
(730) **Hortim-International, spol. s r.o.**, Kšírova 616/242, Brno, Horní Heršpice, 61900, CZ  
(740) Patentový zástupce, Doc.Ing., CSc. Jindřich Špaček, Svatopluka Čecha 106A, Brno, 61200  
(510) (29) maso čerstvé nebo konzervované (též v krabicích), zmrazené, uzené, sušené, ryby neživé, např. čerstvé, konzervované (též v krabicích), uzené, marinované, sušené, drůbež, zvěřina, ovoce a zelenina sušená, ovocné konzervy, ovoce konzervované v lihu, ovoce krystalizované, ovoce nebo zelenina zmrazené nebo přemrazené, ovoce v sirupu, ovoce vařené, ovoce zavařené, ovocná dřeň, ovocná želé (huspeniny, rosoly), zelenina konzervovaná, saláty ovocné a zeleninové v konzervách, oleje jedlé, mléčné výrobky; (30) kakao, káva, čaj, cukr, rýže, tapioka, ságo, kávové náhražky, mouka a obilní přípravky, chléb, sušenky, suchary, koláče, jemné pečivo a cukrovinky, zmrzlina, med, sirup z melasy, chuťové omáčky, koření; (31) výrobky zemědělské, zahradnické, lesnické, čerstvé ovoce a zelenina, semena, živé rostliny a přírodní květiny; (32) pivo, lehká piva a ležáky, vody minerální a šumivé a jiné nealkoholické nápoje, sirupy a jiné přípravky k přípravě nápojů, šťávy ovocné a nápoje z ovocných šťáv nealkoholických; (39) doprava a skladování.  
(511) 29, 30, 31, 32, 39  
(210) O-138394

(111) **219990**  
(220) 27.11.1998  
(151) 23.08.1999  
(540)

**Smetanovo trio**

(730) **Jan Páleníček**, Nad Stráněmi 343, Senohraby, 25166, CZ  
(740) Mgr. Roman Fojtášek, advokát, Vinohradská 6, Praha 2, 12000  
(510) (9) nosiče pro záznam, převod, reprodukci zvuku a/nebo obrazu, gramofonové desky, magnetofonové pásky a kazety, kompaktní disky, videopásky, zvukové filmy; (16) tiskoviny, periodika, časopisy, zpěvníky, notové záznamy hudby; (41) výchovná a zábavná činnost, koncertní činnost, nahrávání hudebních děl na zvukové a/nebo obrazové nosiče pro rozhlas, televizi.  
(511) 9, 16, 41  
(210) O-138143

(111) **220647**  
(220) 16.12.1998  
(151) 27.09.1999  
(540)

# PATRIA

- (730) **Patria Finance, a.s.**, Jungmannova 745/24, Praha 1, Nové Město, 11000, CZ
- (510) (35) poradenství v oblasti podnikání, organizace, obchodu a průmyslu, zprostředkovatelská a obstaravatelská činnost v oblasti obchodu a průmyslu; (36) veškeré služby v oblasti financí a pojišťovnictví, správy portfolia a dalšího movitého a nemovitého majetku, například v oblasti cenných papírů a jejich derivátů a obchodování s nimi na vlastní i na cizí účet včetně s tím souvisejících služeb, směnárny, vydávání a zúčtování platebních karet, správa a odkup pohledávek, ekonomické, finanční, investiční a daňové poradenství, investiční bankovníctví, správa cenných papírů, správa portfolií cenných papírů, depozitářské služby, tvorba a vydávání indexů kapitálového trhu, provádění a uveřejňování ekonomického výzkumu, zprostředkovatelská, obstaravatelská a poradenská činnost v oblasti financí a investic, konzultační činnost v oblasti správy majetku, banky, spořitelny, pojišťovny, penzijní fondy, investiční společnosti, investiční a podílové fondy, směnárny.
- (511) 35, 36  
(210) O-138607

(111) **220966**  
(220) 31.07.1998  
(151) 27.10.1999  
(540)

## MALÁ POSELSTVÍ

- (730) **Českomoravská generální delegatura Řádu karmelitánů**, Kostelní Vydří 58, Dačice, 38001, CZ
- (740) Ing. Reichel Pavel, Lopatecká 14, Praha 4, 14700
- (510) (9) nosiče informací, zejména se zvukovým a/nebo obrazovým záznamem; (16) výrobky z papíru, tiskoviny a polygrafické výrobky, např. kalendáře, časopisy, knihy, omalovánky, skládačky, letáky, fotografie, plakáty; (41) výchovná a zábavní činnost, pořádání kulturních a vzdělávacích akcí, např. koncertů, soutěží, divadelních představení.
- (511) 9, 16, 41  
(210) O-134854

(111) **222060**  
(220) 26.02.1999  
(151) 27.12.1999  
(540)



- (730) **Dr. Oetker, spol. s r.o.**, Americká ul. 2335, Kladno - Kročehlavy, 27201, CZ
- (740) Čermák a spol., Mgr. Ondřej Čerych, Elišky Peškové 735/15, Praha 5, 15000
- (510) (29) konzervovaná zelenina a ovoce, protlaký, mražená zelenina a ovoce, sušená zelenina a ovoce, konzervované a sušené houby, šunky, salámy, mletá masa, maso, ryby, mražené ryby, džemy, marmelády, oleje a jedlé tuky; (30) pudinky, pizza, mražená pizza, koláče, knedlíky, pekárenské výrobky, výrobky z mouky a obilnin, kečupy, koření, dochucovačidla, droždí; (31) čerstvá zelenina a ovoce, čerstvé houby

(511) 29, 30, 31  
(210) O-140462

(111) **222791**  
(220) 01.10.1998  
(151) 28.02.2000  
(540)



- (730) **Havlíček Petr**, Vítějeves 71, 56906, CZ
- (740) JUDr. Aleš Zábřeh, advokát a patentový zástupce, Na Beránce 2, Praha 6, 16000
- (510) (19) stavební materiály nekovové, zejména dřevěná točivá schodiště, interiérové a vchodové dveře, okna, dřevěné podlahy, trámký, prkna, překližky a výrobky z těchto materiálů; (20) nábytek, zrcadla a rámy, dřevěné prvky pro vybavení interiérů; (37) stavby a opravy, truhlářství.
- (511) 19, 20, 37  
(210) O-136426

(111) **222985**  
(220) 08.01.1999  
(151) 28.02.2000  
(540)

## CULTIVANCE

- (730) **BASF Agro B.V., Arnhem (NL), Zweigniederlassung Zürich, Im Tiergarten 7, 8055 Zürich, CH**
- (740) Společná advokátní kancelář Všetěčka Zelený Švorčík Kalenský a partneři, JUDr. Pavel Zelený, Hálkova 2, Praha 2, 12000
- (510) (31) semena obsahující geny vyvolávající odolnost proti herbicidům, hybridní semena, zemědělská semena, zemědělské plodiny pěstované na semeno.
- (511) 31  
(210) O-138995

(111) **223047**  
(220) 23.06.1999  
(151) 28.02.2000  
(540)

## HAMÉ

- (730) **HAMÉ s.r.o.**, Na Drahách 814, Kunovice, 68604, CZ
- (740) Václav Müller, patentový zástupce, Filipova 2016, Praha 4, 14800
- (510) (5) výrobky dietetické, zejména pro léčebné účely, potraviny pro děti, batolata a nemocné, jako dětská a kojenecká výživa, potravinové přípravky a doplňky všeho druhu, jako posilující poživatiny, vitamínové přípravky, poživatiny pro doplnění redukčních diet nebo přípravků pro hubnutí, přípravky obsahující biochemické katalyzátory, zejména pro fyzicky aktivní osoby, rekonvalescenty a nemocné, desinfekční prostředky, výrobky zvěrolékařské, farmaceutické a zdravotnické; (29) maso a masové výrobky, jako masové pasty, pomazánky na chléb, paštiky, ryby, drůbež, zvěřina, masové výtahy, ovoce, zelenina, houby, konzervované a sterilované, konzervovaná hotová jídla, sušené ovoce, želé, marmelády, džemy, kompoty, vejce, mléko a mléčné výrobky, výrobky na bázi brambor a škrobu, oleje a tuky jedlé, ovocné dřeně; (30) oplatky, cukrovinky, včetně gumových a esenci pro cukrovinky, cukrářské výrobky všeho druhu, káva, čaj, kakao, cukr, rýže, kávové náhražky, med, sirup melasový, droždí pro kynutí, sůl, hořčice, ocet, kečupy, kečupové omáčky, omáčky, koření, led pro osvěžení, obilné vločky; (32) piva všeho druhu, vody minerální a šumivé a jiné nealkoholické nápoje, sirupy a jiné přípravky k přípravě nápojů, ovocné a zeleninové šťávy a nápoje z ovocných šťáv; (33) alkoholické nápoje všeho druhu, jako destiláty, lihoviny, likéry a

fermentační produkty, ovocná a sladová vína, vína perlivá, šumivá; (35) pořádání výstav, činnost reklamní a inzertní, průzkum a analýzy trhů, distribuce zboží k reklamním účelům, aranžerství, reprografické služby; (36) činnost realitní kanceláře všeho druhu, zprostředkovávání obchodů s nemovitostmi a hypotékami, movitými a nemovitými věcmi, leasing, investiční činnost, obchodování s cennými papíry, úvěrové poradenství, správa pozemků a budov; (37) provádění, opravy a údržba staveb a s tím spojené zednické práce, izolační práce, pokrývačské práce, elektroinstalace, pokládání podlah, lešenářské práce, zemní úpravy, stavby pozemní a inženýrské; (39) silniční motorová doprava nákladní i osobní; (40) nakládání s odpady, zejména nebezpečnými, včetně jejich likvidace; (41) výchovná, zábavní, školící, sportovní a kulturní činnost, jako organizace společenských, sportovních, turistických, ekologických a kulturních akcí a slavností, pořádání táborů pro děti a mládež, pořádání školení, nakladatelská a vydavatelská činnost; (42) hostinská činnost, ubytovací a stravovací služby, konstruktérské a projekční práce v oblasti stavebnictví a strojírenství, včetně poradenských služeb.

(511) 5, 29, 30, 32, 33, 35, 36, 37, 39, 40, 41, 42  
(210) O-144120

(111) **223959**  
(220) 02.12.1998  
(151) 19.04.2000  
(540)



(591) Barevná  
(730) **INDUSTRIAL SYNERGY, a.s.**, Průmyslová 2007, Český Těšín, 70301, CZ  
(740) Silesia Patent, s.r.o., Soukromá 261, Václavovice, 73924  
(510) (37) opravy, montáž a údržba vyhrazených elektrických zařízení; (39) provozování železniční vlečky, silniční motorová nákladní doprava; (41) organizování kurzů a školení; (42) projektová činnost v investiční výstavbě, projektování elektrických zařízení, revize elektrických zařízení.  
(511) 37, 39, 41, 42  
(210) O-138219

(111) **224485**  
(220) 04.01.1999  
(151) 23.05.2000  
(540)

## OSTEONORM

(730) **ARTROCENTRUM ORTOPEDIE, spol. s r.o.**, Spálená 12, Praha 1, 11000, CZ  
(510) (5) potravinový doplněk, stimulační, výživný a regenerační přípravek s léčebnými účinky.  
(511) 5  
(210) O-138906

(111) **224510**  
(220) 28.01.1999  
(151) 23.05.2000  
(540)

## URANIA

(730) **Urania s.r.o.**, Sokolovská 47/73, Praha 8, Karlín, 18600, CZ  
(740) Ing. Zdeněk Kučera, Dlouhá 207 (P.O.BOX 92), Slušovice, 76315  
(510) (16) tiskoviny všeho druhu, včetně propagačních, periodických a neperiodických tisk, manuály, knihy, "comics" kresby, "comics" časopisy, katalogy, fotografie, včetně propagačních, plakáty, hrací karty, obaly a jejich grafika na magnetofonové kazety, CD kazety a video kazety; (17) folie, desky a

tyče z plastických hmot, elektrické, tepelné a zvukové izolační hmoty, těsnění, kaučuk, guma a jejich náhražky, výrobky z plastických hmot, gumárenské výrobky mimo pneumatik; (28) hry a hračky, společenské hry pro děti i dospělé, akční figurky a jejich doplňky, plyšové hračky, míče, míče pro organizované míčové hry, hračky říditelné na ruční a dálkové ovládání, hračky pro hraní ve vodě, karetiny hry, dětská vozidla, panenky, mluvící panny, chodící panny, létající disky, elektronické hry, přenosné elektronické hry, příslušenství hrám umožňující jejich modifikaci, puzzle, papírové a plastové obličejové masky, masky a převleky, brusle, kolečkové brusle, skateboard, snowboard, vodní stříkačkové hračky, mechanické hračky, elektrické a elektronické hračky; (30) káva, čaj, kakao, čokoláda a výrobky a nápoje z nich, mouka, obilné výrobky, cukr, rýže, pekárenské a cukrárenské výrobky, cukrovinky, med, sůl, hořčice, ocet, koření, led ke chlazení, zmrzlina, mražené potraviny; (35) reklama plošná, zvuková a obrazová, propagace, zprostředkování reklamy rozhlasové a televizní, inzertní činnost, výroba TV reklamy, reklamních videoklipů, propagačních audiovizuálních děl, další mediální reklamy, propagační fotografie a tiskoviny - zasilání a rozšiřování; (42) navrhování reklamy plošné, zvukové a obrazové, fotografování, designérské práce, grafické zpracování tiskovin a plakátů, tiskařské a polygrafické práce, počítačová grafika, skenování.

(511) 16, 17, 28, 30, 35, 42  
(210) O-139532

(111) **224744**  
(220) 03.11.1999  
(151) 23.05.2000  
(540)

## ELBOS

(730) **TurboConsult s.r.o.**, Šumavská 519/35, Brno, Veverí, 60200, CZ  
(740) Ing. Jiří Štífelák, Šumberova 42, Praha 6, 16200  
(510) (9) přístroje pro zpracování informací, počítače a jejich součásti, software, počítačové sítě, informační systémy, veškeré elektronické a magnetické nosiče informací, přístroje pro záznam, převod a reprodukci zvuku nebo obrazu, přístroje telekomunikační techniky; (42) poskytování software - programování, zhotovování software na zakázku, jeho výzkum a vývoj, poradenské a konzultační služby v oblasti výpočetní techniky, software, informatiky.  
(511) 9, 42  
(210) O-148428

(111) **225500**  
(220) 25.01.1999  
(151) 21.07.2000  
(540)

## GURMÁNEK

(730) **HAMÉ s.r.o.**, Na Drahách 814, Kunovice, 68604, CZ  
(740) Václav Müller, patentový zástupce, Filipova 2016, Praha 4, 14800  
(510) (30) kečupy.  
(511) 30  
(210) O-139376

(111) **225999**  
(220) 23.02.1999  
(151) 24.08.2000  
(540)

## ODREZIN

(730) **Šiška Julius Ing.**, Na Honech I 4905, Zlín, 76005, CZ  
(740) Ing. Zdeněk Kučera, Dlouhá 207 (P.O.BOX 92), Slušovice, 76315  
(510) (1) chemické výrobky pro průmysl, zejména pro stavebnictví, pojidla, lepidla a jiné tekuté přípravky, mořidla na kůže a usně, mořidla jirchářská a ostatní včetně umělých mořidel pro koželužny, impregnační prostředky pro kůže, textilie a usně, impregnační prostředky na cement, protipožární impregnace; (2) nátěrové hmoty, především dekorativní a ochranné nátěrové hmoty pro úpravu interiérů i exteriérů ve stavebnictví, nátěry na cement, nátěry na ochranu krytiny, nátěry na dřevo, dehtovou lepenku, na lodní kýly a lodní spodky, nátěry ohnivzdorné, nátěry baktericidní, nátěry pro předměty pod vodou, nátěry ochranné proti korozi včetně nátěrů strojů, barvy, laky, ředidla pro nátěrové hmoty, pro barvy a laky, mořidla včetně lihových na dřevo nebo kůži; (17) nátěry izolační; (19) nátěry polymerní jiné než barvy, nátěry ohnivzdorné na cement.  
(511) 1, 2, 17, 19  
(210) O-140298

(111) **226000**  
(220) 23.02.1999  
(151) 24.08.2000  
(540)

### ANTIREZIN

(730) **Ing. Julius Šiška**, Na Honech I 4905, Zlín, 76005, CZ  
(740) Ing. Zdeněk Kučera, Dlouhá 207 (P.O.BOX 92), Slušovice, 76315  
(510) (1) chemické výrobky pro průmysl, zejména pro stavebnictví, pojidla, lepidla a jiné tekuté přípravky, mořidla jirchářská a ostatní včetně umělých mořidel pro koželužny, impregnační prostředky pro kůži, textilie a usně, impregnační prostředky na cement, protipožární impregnace; (2) nátěrové hmoty, především dekorační a ochranné nátěrové hmoty pro úpravu interiérů i exteriérů ve stavebnictví, nátěry na cement, nátěry na ochranu krytiny, nátěry na dřevo, dehtovou lepenku, na lodní kýly a lodní spodky, nátěry ohnivzdorné, nátěry baktericidní, nátěry pro předměty pod vodou, nátěry ochranné proti korozi včetně nátěrů strojů, barvy, laky, ředidla pro nátěrové hmoty, pro barvy a laky, mořidla včetně lihových na dřevo nebo kůži, mořidla na kůži a usně; (5) desinfekční přípravky, zejména pro stavebnictví; (17) nátěry izolační; (19) nátěry polymerní jiné než barvy, nátěry ohnivzdorné na cement.  
(511) 1, 2, 5, 17, 19  
(210) O-140299

(111) **227090**  
(220) 18.08.1999  
(151) 21.09.2000  
(540)

### MĚĎA

(730) **HAMÉ s.r.o.**, Na Drahách 814, Kunovice, 68604, CZ  
(740) Václav Müller, patentový zástupce, Filipova 2016, Praha 4, 14800  
(510) (5) výrobky dietetické pro léčebné účely, potraviny pro děti, batolata a nemocné, jako dětská a kojenecká výživa, potravinové přípravky a doplňky všeho druhu pro léčebné účely, jako posilující poživatiny, vitamínové přípravky, poživatiny pro doplnění redukčních diet nebo přípravků pro hubnutí, přípravky obsahující biochemické katalyzátory, zejména pro fyzicky aktivní osoby, rekonvalescenty a nemocné; (29) maso a masové výrobky, jako masové pasty, pomazánky na chléb, paštiky, masové krémy, přesnídávky, masové lančmíty, ryby, drůbež, zvěřina, masové výtažky, zelenina, ovoce a houby konzervované a sterilované, konzervovaná hotová jídla, výrobky na bázi brambor a škrobu, oleje a tuky jedlé; (30) hořčice, ocet, kečupy, kečupové omáčky, omáčky, pikantní omáčky, omáčky v prášku, koření.  
(511) 5, 29, 30  
(210) O-145941

(111) **227292**  
(220) 12.03.1999  
(151) 19.10.2000  
(540)



(730) **Olympik Holding, a.s.**, Ke Studni 366, Jesenice, 25242, CZ  
(510) (3) mycí potřeby, zubní pasty, kosmetika; (14) klenoty, bižuterie, šperky, hodinářské potřeby; (29) maso a masné výrobky včetně drůbeže a zvěřiny, ovoce a zelenina konzervovaná, sušená a zavařená, želé, džemy, kompoty, vejce, oleje a jedlé tuky; (30) káva, čaj, kakao, cukr, rýže, tapioka, kávové náhražky, med, sirup melasový, sůl, hořčice, ocet, omáčky k ochucení všeho druhu, koření, led pro osvěžení; (31) čerstvé ovoce a zelenina; (35) administrativní práce, organizační a ekonomické poradenství, vedení

účetnictví, reklamní činnost; (36) realitní kancelář, směnárna; (39) provozování cestovní kanceláře - doprava; (41) organizování a zprostředkování kulturních akcí vč. akcí sportovního charakteru; (42) provozování cestovní kanceláře - ubytování a restaurace, hostinská činnost a ubytovací služby v rámci standardu hotelových služeb.

(511) 3, 14, 29, 30, 31, 35, 36, 39, 41, 42  
(210) O-140854

(111) **227293**  
(220) 12.03.1999  
(151) 19.10.2000  
(540)



(730) **Olympik Holding, a.s.**, Ke Studni 366, Jesenice, 25242, CZ  
(510) (3) mycí potřeby, zubní pasty, kosmetika; (14) klenoty, bižuterie, šperky, hodinářské potřeby; (29) maso a masné výrobky včetně drůbeže a zvěřiny, ovoce a zelenina konzervovaná, sušená a zavařená, želé, džemy, kompoty, vejce, oleje a jedlé tuky; (30) káva, čaj, kakao, cukr, rýže, tapioka, kávové náhražky, med, sirup melasový, sůl, hořčice, ocet, omáčky k ochucení všeho druhu, koření, led pro osvěžení; (31) čerstvé ovoce a zelenina; (35) administrativní práce, organizační a ekonomické poradenství, vedení účetnictví, reklamní činnost; (36) realitní kancelář, směnárna; (39) provozování cestovní kanceláře - doprava; (41) organizování a zprostředkování kulturních akcí vč. akcí sportovního charakteru; (42) provozování cestovní kanceláře - ubytování a restaurace, hostinská činnost a ubytovací služby v rámci standardu hotelových služeb.  
(511) 3, 14, 29, 30, 31, 35, 36, 39, 41, 42  
(210) O-140855



- (111) **228709**  
(220) 15.10.1999  
(151) 20.11.2000  
(540)



- (591) Barevná  
(730) **HAMÉ s.r.o.**, Na Drahách 814, Kunovice, 68604, CZ  
(740) Václav Müller, patentový zástupce, Filipova 2016, Praha 4, 14800  
(510) (29) sterilovaná a nakládaná zelenina jednodruhovává, sterilované a nakládané směsi a saláty, kompoty a ovocné protlaky, rajčatový protlak, masové konzervy, konzumní konzervářská hotová jídla založená na masovém a zeleninovém základu, zejména cestovní občerstvení - masové a masovozeleňinové pomazánky a svačtinové polévky; (30) kečupy.
- (511) 29, 30  
(210) O-147931

- (111) **229064**  
(220) 26.10.1998  
(151) 27.12.2000  
(540)

## HASIL

- (730) **ASSA ABLOY Door Czech Republic a.s.**, Dolnoměcholupská 1418/12, Praha 10, Hostivař, 10200, CZ  
(740) Ing. Pavel Nádvořník s.r.o., Sokola Tümy 1099/1, Ostrava-Mariánské Hory, 70900  
(510) (1) chemické výrobky pro průmysl, vědu a pro individuálního spotřebitele, fotografii, pryskyřice umělé a syntetické, plastické hmoty v surovém stavu, akustické desky a panely, akustické zábrana, obklady ochranné /zvukově a tepelně izolační/, betonová pojídla, půdní hnojiva /přírodní i strojěná/, prostředky pro kalení a přípravky pro svařování kovů, chemické prostředky pro konzervování potravin, třísloviny, průmyslová pojídla a lepidla, papír a tkaniny na planografické kopie, papír albuminátový, papír albuminový, papír barytový, papír citlivý na zjišťování stokových a odtokových plynů, papír diazo, papír fotometrický, papír galitý, papír chemický reagenční, papír lakmusový, papír platinový /foto/, papír samotonující /foto/, tiskový papír na fotografie, papíroviny, papíry citlivé na světlo, dřevěný líh a produkty z destilace surového dřevěného líhu, dřevný ocet, dřevo k činění, sladidla umělá, chemické výrobky, glukosa pro průmyslové účely, kyselina citronová; (2) barvy, stavební nátěrové barvy, fermeže, laky, barviva, mořidla, pryskyřice přírodní v surovém stavu; (6) dveře kovové neobsažené v jiných třídách, dveře kovové odolné proti ohni, dveře ocelové, dveře z kujaného železa, dveře plně, dveřní klepátka a držadla k dveřním klepadlům, dveřní kování /kovové/, dveřní rámy kovové, dveřní rukojeti /kovové/, dveřní zářezky a kroužky zářezek /kovové/, kování stavební, kování dveřní, okenní, kování na posuvné dveře, kování nábytkové kovové, obecné kovy v surovém stavu a polozpracovaném stavu a jejich slitiny, stavební kování, mříže, haly kovové montované, závěsy kovové, závěsné systémy pro stropní podhledy, panely kovové, kovové stavební dílce, kovové trubky, kovové lišty pro stavbu stropu a zdi, válcované profily z plechu, protlačované profily, kotvy, kovádky, zvony, kolejnice a jiný kovový materiál pro železnice, řetězy /s výjimkou hnacích řetězů pro vozidla/, kovové kabely a neelektrické dráty, stavební dílce, lité, válcované, kované, stavební hmoty tavené, jakož i tavené stavební dílce, stavební materiály lité

nebo válcované /kovové/, stavební materiály z bílého kovu, jakož i stavební dílce z bílého kovu, stavební nebo nábytkové kování ze slitiny "britannia", kovové potřeby zámečnické a klempířské, kovové trubky, zámečnické výrobky, hřebíky a šrouby, jiné výrobky z kovu, neobsažené v jiných třídách, surové železo, hliník, odlitky kovové, odlitky z litiny, odlitky ze šedé litiny, odlitky z hliníku, modely slévárenské kovové, formy na liti kovů, lešení kovové, lana kovová, obkladové desky a dlaždice kovové, okenní rámy kovové, okna kovová, okenní stavěče, kovové roury, nedobytné pokladny a schránky, ocelové kuličky, podkovy, rudy, nádoby válcovité, kovové /bubny/, nádoby na stlačení plyn, fitinky-spojky pro potrubí kovové, parní potrubí, topení ústřední, odlitky "bolo" trojrozměrné, kovové odlitky přesek k opaskům, nádobí litinové, kolíky a tyče stanové z kovu, kovové stavební konstrukce, kovové těsnění pro ucpávková pouzdra, kovy lehké, kovy ložiskové, kovy obecné ne polozpracované, kovy rafinované, kovy svářecí, kovy tvarované různým způsobem, lisované, ražené, kované, frézované, vrtané, soustružené /neobsažené v jiných třídách/, kovové podpěrné plechy nebo desky, kovové mřížky ke krbu, kovové mříže, kování /z alfenidu, alpaky, anglického kovu atd./ pro stavby nebo pro nábytek, kování na výrobky stavebního truhlářství, ploty kovové, ocel, ocel cementační, ocel částečně tvářená /zpracovaná/, ocel galvanizovaná, ocel kolejnicová, ocel litá, ocel nástrojová, pásová, plávková, rychlořezná, surová, svářková, tažená a tyčová, ingoty oceli, ocelové vlky, ocel ušlechtilá, ocel válcovaná, vanadová a zušlechťená, ocelové konstrukce nepřenosné a stavební ocelové dílce, ocelové koule, ocelové ostatní pásy, ocelové předměty tvarované /neobsažené v jiných třídách/, ocelové stojáky, ocelové svinovací rolety, ocelové trubky a roury, ocelové výrobky /neobsažené v jiných třídách/, ocelový drát, ocelový plech, ocelové dveře, potrubí ocelové, požární uzávěry stavebních otvorů; (9) hasicí přístroje, protipožární, samočinné hasicí zařízení, zařízení pro skrápění požárních uzávěrů; (11) hydranty, hydranty vodovodní, hydrantové systémy; (19) dveře křídlové /dřevěné/, dveře posuvné-dřevěné, dveře posuvné-skleněné, dveře skluznicové /skleněné/, dveřní rámy nekovové, dveřní výplně /nekovové/, dveře skleněné, odolné proti ohni, stavební a dekorativní prvky z betonu, stavební dílce pro střešní konstrukce, stavební dřevo, stavební hmoty, stavební kámen, opracovaný či ne, stavební lepenka, stavební materiál /nekovový/ surový, polozpracovaný či zpracovaný, plastický materiál, stavební papír, stavební sklo, cement, vápno, malta, sádra, šterk, obklady pecí /vyzdívky/ z ohnivzdorného plastického materiálu, kámen na krby, kameninové kachličky, kamenné dlaždice, kameny záruvzdorné z jílu, stavební materiál nekovový, kámen přírodní a umělý, cement, beton, beton armovaný, betonové desky, betonové okenní sloupky, betonové překlady, betonové dlaždice, vápno, malta, sádra, šterk, kameninové nebo cementové roury, výrobky pro stavbu cest, asfalt, smola a živec, a cihlářské výrobky, přenosné domky, obkládačky, obkladové desky a dlaždice nekovové, nekovové panely pro obklady stěn, stropní akustické i dekorativní podhledy, dveře nekovové, dveře křídlové dřevěné, dveře posuvné, dveřní rámy nekovové, okenní rámy nekovové, okenní sklo, vláknité stavební panely a desky, stěny dřevěné, panely dřevěné, vláknité a z aglomerovaného materiálu, kamenné pomníky, krby, komíny, papír dehtový /jako krytina/, dřevěné dlažební kostky, dřevěné dýty, dřevěné ostění, dřevo atlasové, dřevo dluňní, stavební dřevo, stavební dřevěné polotovary, dřevěné montované stavby zejména pro táboření /podsady pod stany, jídelny, umývárny, WC/, dřevo na bedny, dřevo na dýhy, dřevo překližkové, dřevo schopné formování, dřavo stavební, dřevo tvarované, dřevo způsoblé k liti /směs dřevěného prachu/, dřevolepenka pro stavenictví, dříví dluňní, podlahy, podlahy a stropy pro stavby, materiály pro jednolitou podlahu, podlaha dřevěná, podlahovina z korkové drti, nekovové potřeby pro stavbu podlah, dlaždice nekovové, břidlice na střechy, břidlice přírodní nebo umělá, břidlice krytina, břidlicové desky broušené, hlazené nebo opracované jinak, břidlicový prach, sklo s drátěnou vložkou, požárně odolné sklo vč. drátkového, dveře prosklené, sklo neprůstředné, sklo stavební, prosklené stěny s požární odolností; (37) stavby a opravy, provádění bytových a občanských staveb, provádění průmyslových staveb, zednické práce, železobetonářské práce, zhotovování železných výtuh do betonu, pronájem stavebních /staveništních/ strojů, pronájem lešení, stavební inženýrské, zemědělské zařízení-opravy, údržba spojená s pronájemem nemovitostí, stroje-údržba a opravy, opravy automobilů, pronájem dílenských strojů, montážně stavební práce, montování staveb a interiérů, speciální úpravy akustických vlastností interiérů, instalace akustických /zvukově izolačních/ panelů, montáže sádrokartonových dílců, montáže dělicích stěn a příček, montáže sádrokartonových systémů, montáže zvedacích podlah /pro rozvody pod podlahou/, zařízení kanceláří /stroji a přístroji/, instalace a opravy žaluzií, stavby pozemní inženýrské a vodní, izolační práce, čištění fasád, dlaždicové práce, pokládání podlah, vysoušení staveb, opravy a udržování staveb, malířské, lakýrnícké a tapetářské práce, čištění staveb, kamen, kanálů, práce



škutaterské, omítkařské a sádrovací, ošetřování dřevěných staveb, konstrukcí, nábytku a jiných výrobků, čištění a údržba motorových vozidel, zneškodňování škodlivin, hmyzu a plevele, montáž a údržba konstrukcí topných a plynových zařízení, instalace a opravy poplašného zařízení proti vloupání a pro případ požáru, instalace elektrické; (40) zpracování a úprava materiálů, zpracování plastických hmot, zpracování kovů, zpracování dřeva, vydělávání, barvení, příprava, zpracování a povrchové zušlechťování kůží, povrchová úprava kovů, eloxování, emailování, galvanizace, fosfátování, chromování, zinkování, apretace textilu, bělení a barvení látek; (42) architektura, architekti, krajináři, architekti zahradní, projektování staveb, znalecké posudky-inženýrské práce, zahradnictví, chov koní, ubytování /ustájení/ koní s komplexní péčí, tiskárny, tisk /litografický/, sazba tiskovin, fotosazba, počítačové navrhování tiskovin, počítačová úprava fotografie, fotografování, pronájem strojů, pronájem distribučních strojů, pronájem elektrických přístrojů a počítačů, zámečnictví, ubytovací služby /hotely, pensiony atd./, vedení hotelů, správa domů, pronájem pokojů, nocleh dočasný, restaurace, stravovací služby, péče léčebná, hygienická a kosmetická, kadeřnictví, služby veterinární a zemědělské, zvěrolékařské služby, služby právní, řešerše vědecké a průmyslové, informatika, programování počítači, revize, odborná kontrola plynových zařízení, zkoušky vybraných tlakových zařízení, technické poradenství /požární/.

(511) 1, 2, 6, 9, 11, 19, 37, 40, 42  
(210) O-137185

(111) **229649**  
(220) 02.11.1999  
(151) 27.12.2000  
(540)



(591) Barevná  
(730) **MEDICON a.s.**, Antala Staška 1670/80, Praha 4, 14046, CZ  
(740) PROPATENT, Ing. Vlasta Sedláčková, Pod Pekařkou 1, Praha 4, 14700  
(510) (42) služby ve zdravotnictví zejména diagnostika a léčba rakoviny prsu.  
(511) 42  
(210) O-148396

(111) **229655**  
(220) 03.11.1999  
(151) 27.12.2000  
(540)



(730) **TurboConsult s.r.o.**, Šumavská 519/35, Brno, Veverí, 60200, CZ  
(740) Ing. Jiří Střelák, Šumberova 42, Praha 6, 16200  
(510) (9) přístroje pro zpracování informací, počítače a jejich součásti, software, počítačové sítě, informační systémy, veškeré elektronické a magnetické nosiče, nosiče informací, přístroje pro záznam, převod a reprodukci zvuku nebo obrazu, přístroje telekomunikační techniky; (35) činnost organizačních a ekonomických poradců, zprostředkovatelská činnost v oblasti obchodu, administrativní služby, automatické, hromadné zpracování dat; (41) školicí a vzdělávací činnosti, pořádání kurzů a školení; (42) poskytování software - programování, zhotovování software na zakázku,

jeho výzkum a vývoj, poradenské a konzultační služby v oblasti výpočetní techniky, software, informatiky.

(511) 9, 35, 41, 42  
(210) O-148427

(111) **230297**  
(220) 08.11.1999  
(151) 22.01.2001  
(540)

## NETLAND

(730) **Lenka Romanová**, U Bažantnice 43, Praha 5, 15900, CZ  
(510) (35) reklama; (38) komunikace prostřednictvím Internetu.  
(511) 35, 38  
(210) O-148650

(111) **230612**  
(220) 13.01.1999  
(151) 21.02.2001  
(540)

## TAMPAX LITES

(730) **The Procter & Gamble Company**, One Procter & Gamble Plaza, Cincinnati, OH, US  
(740) AK Štros Kusák Čermák, JUDr. David Štros, advokát, Národní 32, Praha 1, 11000  
(510) (5) hygienické přípravky, zejména slipové vložky, hygienické vložky a tampony, hygienické kalhotky, hygienická vata, interlabiální ochranné vložky pro dámskou hygienu.  
(511) 5  
(210) O-139080

(111) **231647**  
(220) 07.07.1999  
(151) 28.03.2001  
(540)



(730) **Městské kulturní středisko Strakonice**, Mírová 831, Strakonice, 38601, CZ  
(510) (6) kovové mince a drobné dárkové předměty z kovu; (16) tiskoviny; (21) upomínkové a dárkové předměty ze skla a keramiky; (25) trička, šátky, šály, kloboučnické zboží, čepice.  
(511) 6, 16, 21, 25  
(210) O-144591

(111) **231838**  
(220) 22.11.1999  
(151) 28.03.2001  
(540)



**DESINSEKTA**

(591) Barevná  
(730) **Martin Zika**, Lindauerova 140/21, Plzeň, 30100, CZ  
(510) (5) fungicidy, herbicidy, insekticidy, výrobky pro hubení škodlivých zvířat, desinfekční přípravky; (37) hubení škodlivých živočichů, rostlin a mikroorganismů a potlačování dalších škodlivých činitelů jedy s výjimkou pro zemědělské účely; (42) hubení škodlivých živočichů, rostlin a mikroorganismů a potlačování dalších škodlivých činitelů jedy pro zemědělské účely.  
(511) 5, 37, 42  
(210) O-149072

(111) **236521**  
(220) 25.10.1999  
(151) 19.09.2001  
(540)

**APETIT**

(730) **Hamé s.r.o.**, Na Drahách 814, Kunovice, 68604, CZ  
(740) Václav Müller, patentový zástupce, Filipova 2016, Praha 4, 14800  
(510) (30) výrobky studené kuchyně (s výjimkou sýrů a mléčných výrobků), zejména bagety, obložené chleby, chlebičky, saláty, aspiky, výrobky z těsta a těstovin, chléb, pečivo, housky, rohlíky, cukrárenské výrobky, hotová jídla, polotovary, moučné výrobky a výrobky a přípravky z obilnin; (39) rozvoz a distribuce zboží a výrobků, zejména potravin; (42) hostinská a restaurační činnost, provozování bufetů, stánků a jídelen rychlého občerstvení.  
(511) 30, 39, 42  
(210) O-148147

(111) **236522**  
(220) 25.10.1999  
(151) 19.09.2001  
(540)



(730) **Hamé s.r.o.**, Na Drahách 814, Kunovice, 68604, CZ  
(740) Václav Müller, patentový zástupce, Filipova 2016, Praha 4, 14800  
(510) (29) výrobky studené kuchyně (s výjimkou sýrů a mléčných výrobků), zejména saláty, aspiky; (30) výrobky studené kuchyně (s výjimkou sýrů a mléčných výrobků), zejména bagety, obložené chleby, chlebičky, výrobky z těsta a těstovin, chléb, pečivo, housky, rohlíky, cukrárenské výrobky, hotová jídla, polotovary, moučné výrobky a výrobky a přípravky z obilnin; (39) rozvoz a distribuce zboží a výrobků, zejména potravin; (42) hostinská a restaurační činnost, provozování bufetů, stánků a jídelen rychlého občerstvení.  
(511) 29, 30, 39, 42  
(210) O-148148

(111) **237156**  
(220) 26.05.1999  
(151) 22.10.2001  
(540)

**VINOPA**

(730) **Ing. Veselý Miloš, CSc.**, Na kopcích 644, Rakvice, 69103, CZ  
(740) Ing. Dohnal Jiří, patentový zástupce, Nedbalova 29, Brno, 62300  
(510) (5) výrobky diabetické k léčebným účelům, potraviny pro děti k léčebným účelům a potraviny pro batolata, vitamínové a multivitaminové přípravky a nápoje; (29) potraviny, potravinářské výrobky a nápoje, maso, maso v jateční úpravě, masové výtahky, masné a uzenářské výrobky, ryby, včetně měkkýšů a korýšů, drůbež, zvěřina, konzervované, sušené a vařené ovoce a zelenina, rosoly, zavařeniny, vejce, mléko a jiné mlékařenské výrobky, včetně mléčných nápojů, jedlé oleje a tuky, majonézy, potraviny v konzervách, rajský protlak; (30) káva, čaj, kakao, cukr, rýže, tapioka, ságo, kávové náhražky, mouka a obilní přípravky, chléb, sušenky, suchary, koláče, jemné pečivo a cukrovinky, zmrzlina, med, sirup z melasy, kvasnice, prášky do pečiva, sůl, hořčice, ocet, chuťové omáčky zařazené do této třídy, kečupy, koření, led na chlazení; (31) výrobky zemědělské, zahradnické, lesní a zrní, pokud nejsou uvedeny v jiných třídách, živá zvířata, čerstvé ovoce a zelenina, osivo, rostliny, krmivo pro zvířata, slad; (33) vína, lihoviny, likéry; (42) hostinské, restaurační, hotelové a jiné související služby pro hosty, včetně rezervace ubytování.  
(511) 5, 29, 30, 31, 33, 42  
(210) O-143228

(111) **300931**  
(220) 03.06.2008  
(151) 01.10.2008  
(540)



(591) Barevná  
(730) **Seznam.cz, a.s.**, Radlická 3294/10, Praha 5 - Smíchov, 15000, CZ  
**BRE Bank Spółka Akcyjna**, ul. Senatorska 18, 00-950 Warszawa, PL  
(740) JUDr. Jaromír Cisař, advokát, Hvězdova 1716/2b, Praha 4, Nusle, 14000  
PatentCentrum Sedlák & Partners s.r.o., Husova 5, České Budějovice, 37001  
(510) (9) nosiče informací všeho druhu v rozsahu třídy 9, elektronické peněženky, magnetické karty; (36) finanční služby, služby internetového bankovníctví, zejména peněžní služby v souvislosti s elektronickými úhradami plateb za služby internetového portálu; (42) návrhy, strukturování a programování či jiné vytváření počítačových programů a počítačových systémů, zejména programového vybavení internetových, intranetových či jiných síťových serverů, serverových stanic a systémů, včetně jejich instalace, zavádění, aktualizace a údržby, návrhy, strukturování a programování či jiné vytváření databází, jiných datových systémů a aplikací pro jejich zpracování, včetně jejich poskytování přístupu k nim a jejich instalace, zavádění, aktualizace a údržby, návrhy, strukturování a programování či jiné vytváření internetových či intranetových počítačových stránek a nástěnek (webpages a websites) a internetových či intranetových aplikací, včetně jejich instalace, zavádění, aktualizace a údržby, hostování (poskytování volného prostoru) pro internetové či intranetové počítačové stránky a nástěny (webpages a websites) nebo hostování (poskytování volného prostoru) v rámci těchto stránek či nástěnek, hostování (poskytování volného prostoru) pro internetové či intranetové aplikace, převod (konverze) počítačových programů, dat či jiných údajů v elektronické podobě z různých formátů do jiných formátů, převod (konverze) dokumentů, dat či jiných údajů z fyzických médií na elektronická média.

(511) 9, 36, 42  
(210) O-459620

(111) **301450**  
(220) 06.06.2008  
(151) 29.10.2008  
(540)

## WEBFLOOR

- (730) **BENDA TRADE s.r.o.**, Konviktská 291/24, Praha 1 - Staré Město, 11000, CZ
- (510) (1) chemické výrobky pro průmysl, vědu, pro individuálního spotřebitele (zařazené v této třídě), fotografie, zemědělství, zahradnictví a lesnictví, pryskyřice umělé v surovém stavu, pryskyřice syntetické (surovina), plastické hmoty v surovém stavu, betonová pojidla, půdní hnojiva (přírodní a strojená), průmyslová pojidla a lepidla, leštidla (přípravky na odstraňování), louh sodný pro průmyslové účely, rozpouštědla pro fermeže a laky, hasicí směsi, prostředky pro kalení a přípravky pro svařování kovů, protipožární přípravky, chemické výrobky, určené ke konzervování potravin, kalcinovaná soda, sladidla umělá (chemické přípravky), tříslicí materiály, papír a tkaniny na planografické kopie, papír albuminátový, papír albuminový, papír barytový, papír citlivý na zjišťování stokových a odtokových plynů, papír diazo, papír fotometrický, papír galitý, papír chemický reagenční, papír lakmusový, papír platinový (foto), papír samotonující (foto), fotografický papír, papíry citlivé na světlo, indikátorový papír, dřevný líh a produkty z destilace surového dřevného lihu, dřevný ocet, dřevo k činění, etylalkohol, brzdové kapaliny, destilovaná voda, metylalkohol, filtrační materiály zařazené v této třídě, glycerin a grafit pro průmyslové účely, impregnační chemické přípravky pro kůži a textil, kyseliny zařazené v této třídě, průmyslové chemikálie, filmy citlivé neexponované, filmy rentgenové neexponované, fotografická redukční činidla, fotografické desky se světlocitlivou vrstvou, fotografické emulze, fotografické senzibilizátory, fotografické vývojky, lepidla jiná než kancelářská a než pro domácnost, lepidla na obuv, lepidla na papírové tapety, lepidla na plakáty, lepidla pro průmyslové účely, lepidla škrobová, lepidla, tmely spadající do této třídy, pojiva pro obkládačky, lepidlo pro apretaci a nátěr, lepidlo na kůži; (6) kovové lešení, kovové tyče, kovové materiály pro stavebnictví, okapy kovové, plechy, kovové roury, odvodňovací roury, kovové potrubí, kovové střešní krytiny, zámečnické výrobky, kovové zárubně, kovové dveře, kovová okna, kovové vikýře, kovové žaluzie, kovové markýzy, kovové bazény, drátěné pletivo, komíny kovové, kouřovody kovové, kovové konstrukce, kovové poklopy, parapety kovové, sloupy kovové, sochy z obecných kovů, svodidla silniční kovová, štíty vývěsní kovové, výztuže kovové pro stavebnictví, kovová lana; (7) lisovací stroje, stroje na výrobu umělohmotných fólií pro stavebnictví a jiné stroje v rámci této třídy, stroje na svařování umělých hmot; (17) fólie z umělých hmot (kromě fólií na balení), buněčné fólie zpevňovací z umělých hmot pro stavebnictví, materiály na ucpávky, materiály na těsnění, izolační materiály, látky na izolace proti vlhkosti staveb, izolační papír, izolační nátěry, izolační omítky, minerální vlna izolační, tepelně izolační prostředky, materiály zabráňující sálání tepla, materiály na těsnění, trubky ohebné nekovové, zvukově-izolační materiály, hadice ohebné nekovové, výrobky z gumy pro stavebnictví v rámci této třídy; (19) geotextilie, materiály z umělých hmot používané při stavbě základů a silnic, nekovové stavební materiály zahrnuté v této třídě, písek, šterk, dlažba nekovová, mramor, kámen přírodní i umělý, malta, omítkové směsi, sádra, beton, stavební prvky z betonu, asfalt, vápno, cement, stavební prvky z cementu, stavební dřevo, nekovové stavební konstrukce, nekovové stavební prvky, nekovové stavební panely, zárubně a dveře nekovové, okna nekovová, lepenka pro stavebnictví, lešení nekovové, schody nekovové, stavební sklo, stavby přenosné nekovové, střešní krytiny nekovové, krokové na střechy, obložení ve stavebnictví nekovové, okenice nekovové, nátěrové hmoty pro stavebnictví, okapy nekovové, pražce železniční nekovové, materiály na stavbu a pokryv vozovky, podlahy nekovové, záruvzdorné materiály, komíny nekovové, sochy a sošky z kamene nebo betonu, lavice a stoly z kamene nebo betonu, sloupy z kamene nebo betonu; (35) analýzy nákladů, psychologické testování při výběru povolání, marketing, zprostředkování obchodu s výše uvedenými výrobky a jinými materiály pro stavebnictví, personální poradenství, nábor zaměstnanců, prognózy hospodářské nebo ekonomické, předvádění zboží, marketing, reklama on-line v počítačové síti, reklama, vedení účetních knih, vedení kartoték v počítači, obchodní management a podnikové poradenství, obchodní reklama (pro třetí osoby), zprostředkování výše uvedených služeb, služby internetového obchodu s geotextiliemi, fóliemi pro stavebnictví a jinými materiály v rámci této třídy; (36) leasing, financování, finanční služby, finanční odhady, záruky, půjčky, nákup a prodej nemovitostí, správa nemovitostí,

pronájem nemovitostí, pronájem bytů, pronájem kanceláří, zprostředkování výše uvedených služeb, zprostředkování pojištění, zprostředkování hypoték; (37) stavební informace, informace o opravách, demolice budov, čištění budov, dláždění cest, stavební dozor, úprava podlahy pro stavby, zpevňování podlahy pro stavby, zpevňování terénů, zednické služby, stavební práce zahrnuté v této třídě, stavba a montáže inženýrských sítí, izolování staveb, provádění staveb, montáže lešení, pronájem stavebních strojů a zařízení a jiné služby ve stavebnictví zahrnuté v této třídě, zprostředkování výše uvedených služeb; (41) pořádání a organizování sportovních soutěží, provozování sportovišť, pořádání a organizování kulturních produkcí, provozování zařízení sloužících zábavě, půjčování sportovních potřeb; (42) inženýrské práce (expertizy), projekce (stavební), projektové studie technické, průzkum technický, zkoušky materiálů, geologický průzkum, geologický výzkum, zeměměřičství, zprostředkování výše uvedených služeb; (44) zahradní architektura (služby), trávničky (tvorba a údržba), zahradnické služby.

(511) 1, 6, 7, 17, 19, 35, 36, 37, 41, 42, 44  
(210) O-459734

(111) **303042**  
(220) 28.08.2008  
(151) 13.01.2009  
(540)



- (730) **GHC GENETICS, s.r.o.**, Krakovská 581/8, Praha 1, Nové Město, 11000, CZ
- (510) (5) farmaceutické a veterinářské výrobky, hygienické výrobky pro léčebné účely, dietetické přípravky pro léčebné účely, potraviny pro batolata, náplasti, obvazový materiál, materiály pro plombování zubů a pro zubní otisky, dezinfekční přípravky, výrobky pro hubnutí škodlivých zvířat, fungicidy, herbicidy; (42) vědecké a technologické služby a související výzkum a projektování, analytické a výzkumné služby v průmyslu, navrhování a vývoj počítačového hardwaru a softwaru; (44) lékařské služby, veterinární služby, péče o hygienu a krásu osob a zvířat, zemědělské, zahradnické a lesnické služby.
- (511) 5, 42, 44  
(210) O-461821

(111) **304466**  
(220) 05.11.2008  
(151) 11.03.2009  
(540)

## Mondoo

- (730) **Metzler International s.r.o.**, Jindřichova 308, Domažlice, 34401, CZ
- (740) Mgr. Vojtěch Fořt, Vodní 90, Domažlice, 34401
- (510) (9) brýle, sluneční brýle, čočky, brýlové obruby.
- (511) 9  
(210) O-463522

(111) **304467**  
(220) 05.11.2008  
(151) 11.03.2009  
(540)

## Alfa

- (730) **Metzler International s.r.o.**, Jindřichova 308, Domažlice, 34401, CZ
- (740) Mgr. Vojtěch Fořt, Vodní 90, Domažlice, 34401
- (510) (9) brýle, sluneční brýle, čočky, brýlové obruby.

(511) 9  
(210) O-463523

(111) **304468**  
(220) 05.11.2008  
(151) 11.03.2009  
(540)

## Beta

(730) **Metzler International s.r.o.**, Jindřichova 308, Domažlice, 34401, CZ  
(740) Mgr. Vojtěch Fořt, Vodní 90, Domažlice, 34401  
(510) (9) brýle, sluneční brýle, čočky, brýlové obruby.  
(511) 9  
(210) O-463525

(111) **304733**  
(220) 24.09.2008  
(151) 25.03.2009  
(540)

## CHONDROFLEX

(730) **CANAMIPHARM s.r.o.**, Na Brně 566, Hradec Králové, 50006, CZ  
(740) Ing. Václav Kratochvíl, patentový zástupce, Husníkova 2086/22, Praha 5, Stodůlky, 15800  
(510) (5) farmaceutické a veterinářské výrobky, vyjma biologické tkáně, biologické náhrady chrupavek, zejména kloubních chrupavek; (31) krmivo pro zvířata; (44) veterinární služby.  
(511) 5, 31, 44  
(210) O-462532

(111) **305040**  
(220) 01.12.2008  
(151) 22.04.2009  
(540)

(730) **DVORT spol. s r.o.**, Lipová 591, Hostovice, 25301, CZ  
(740) JUDr. Aleš Zábrš, Na Beránce 2, Praha 6, 16000  
(510) (3) prostředky pro péči o tělo a krásu, zejména prostředky na vtírání ve formě mastí, krémů, gelů, pudrů, prostředky k čištění zubů, lékařská a antiseptická mýdla; (5) farmaceutické výrobky, sanitární výrobky pro lékařské účely, jmenovitě krémy, masti, gely, balzámy na nohy, pudry, náplasti, náplasti na puchýře, chirurgický obvazový materiál, přípravky proti pocení nohou, výrobky pro inkontinenci, hygienické kalhotky, výživové doplňky pro léčebné účely; (10) ortopedické pomůcky, zejména ortopedické dlahy, bandáže a ortézy, ortopedické obvazy, jmenovitě elastické obvazy a bandáže na kolena, lokty a kotníky, ortopedické krční límce, ortopedické bederní pásy, kýlní pásy, ortopedická a zdravotní obuv, ortopedické vložky, vložky, korekturovací bandáže, palcové ortézy, chrániče, masážní válečky, chrániče proti otlačením, podhlavníky, ortopedické pomocné prostředky pro prevenci a rehabilitaci pacientů a tělesně postižených osob, jmenovitě chrániče, hole, berle, pomůcky na přitahování se, pomůcky na uchopení, pomůcky na oblékání punčoch, rehabilitační pomůcky, zejména gymnastické míče, sedací klíny, masážní přístroje, krční polštáře, kompresivní punčochy nebo stahovací punčochy, boxy na léky, plánovače na podávání léků, rozdělovače léků, umělá ňadra, pomůcky na měření krevního tlaku a hladiny krevního cukru, teploměry, pomůcky na kojení, odsávačky mléka, spánkové monitory, injekční stříkačky a jehly, sádrové a syntetické obvazy, zubní přístroje a nástroje; (25) ortopedické pletené zboží, jmenovitě spodní prádlo pro revmatiky, zahřívací spodní prádlo, ohřívadla na ramena a ohřívadla na klouby, pomůcky pro ženy po operaci prsů, jmenovitě podprsenky, plavky, parea, čepice a šátky, speciální

kompresní prádlo zejména po plastických operacích, liposukci a pro léčbu celulitidy; (44) provoz nestátních zdravotních zařízení, provoz zařízení pro poskytování zdravotnických potřeb v rámci této třídy, poskytování služeb v oborech lékařství - ortopedie a farmacie se specializací na zdravotnické prostředky a fyzikální terapie.

(511) 3, 5, 10, 25, 44  
(210) O-464185

(111) **305166**  
(220) 01.12.2008  
(151) 29.04.2009  
(540)

## MINOIS

(730) **Stroupek Pavel**, Horní lán 1257/51, Olomouc, 77900, CZ  
(740) Ing. Petr Soukup, patentový zástupce, tř. Svobody 43/39, Olomouc, 77900  
(510) (18) kůže a imitace kůže, výrobky z nich, jako jsou kufry a cestovní brašny, kabelky, batohy, složky, peněženky, pouzdra, opasky, deštníky, slunečníky, hole, klíčenky, kožené doplňky; (24) tkaniny a textilie pro výrobu oděvů a kusového textilu, bytového textilu, ložního prádla, ručníky, utěrky, povlečení, prostěradla, přehozy, potahy, závěsy, záclony, předložky, ubrusy, kapesníky, šatovky; (25) pánské, dámské, dětské prádlo, pánské, dámské, dětské oděvy a textilní výrobky všeho druhu, ponožky, punčochové zboží, silonové punčocháče a veškeré silonové výrobky, obsažené v této třídě, slipy, trenýrky, boxeršortky, spodky, kalhotky, kalhotky s nohavičkou, stahovací kalhotky, podprsenky, lambády, korzety, živůtky, podvazky, erotické prádlo, noční oblečení, nátělníky, spodní košilky, bavlněná trika, elastické kalhoty, tepláky, teplákové soupravy, mikiny, roláky, svetry, sportovní oblečení, elastická trika, halenky, šaty, kostýmy, sukně, body, kombinézy, saka, košile, pilotky, vesty, kabáty, pláštěnky, noční košile, pyžama, overaly, stejnokroje, oblečení pro volný čas, plavky a plážové oblečení, župany, vázanky, motýlky, šály, šátky, klobouky, čepice, čelenky, barety, rukavice, zástěry, obuv všeho druhu, polobotky, domácí a sportovní obuv, vysoké boty, veškeré druhy džínových oděvů a prádla, výrobky z kůže nebo její imitace, jako např. kalhoty, pláště, bundy, vesty, sukně, čelenky, rukavice apod; (40) šití, krejčovství, vyšívání, výroba textilních výrobků, oděvů a oděvních doplňků.

(511) 18, 24, 25, 40  
(210) O-464178

(111) **305200**  
(220) 11.12.2008  
(151) 29.04.2009  
(540)



**Malostranská beseda o.s.**

(730) **Malostranská beseda o.s. z.s.**, náměstí Míru 14, Rataje nad Sázavou, 28507, CZ  
(510) (35) agentury umělecké (obchodní vedení), komerční informační kanceláře, komunikační média (prezentace výrobků), obchodní činnost (pomoc při řízení) a organizace výstav ke komerčním účelům, poradenství odborné obchodní, reklama, reklamní texty (vydávání), texty (zpracování), umělci (agentury), vyhledávání sponzorů; (41) cirkusy, divadla, divadelní představení, estrády, organizace kulturních výstav, organizace plesů, organizace představení, orchestry, parky zábavní, předprodej vstupenek, večírky (organizování, plánování), semináře (organizování, vedení), studia nahrávací, zábava, živá představení, živá vystoupení; (43) bary, bufety, kavárny, restaurace, ubytovací služby.  
(511) 35, 41, 43  
(210) O-464440

(111) **305334**  
(220) 08.12.2008  
(151) 11.05.2009  
(540)

**Sunar**



(730) **HERO CZECH s.r.o.**, Radlická 751/113e, Praha 5, 15000, CZ  
(740) Mgr. Daniel Macek, advokát, Haštalská 1072/6, Praha 1, 11000  
(510) (5) počáteční a pokračovací sušená mléčná kojenecká výživa, mléko pro farmaceutické účely, potraviny a nápoje pro batolata a kojence, potrava pro kojence jako ovocné, zeleninové, masové, cereální mléčné i nemléčné kaše, přeseňávkový, ovocné a maso-zeleninové příkrmy, mléko sušené pro kojence, mléko obohacené bílkovinami, nápoje dietetické, upravené pro lékařské účely, nápoje sladové a mléčné pro lékařské účely, nápoje léčivé; (28) hračky; (29) mléko, mléčné výrobky, mléčné nápoje s vysokým obsahem mléka, jogurt, kefir, dřeň ovocná, konzervy masové, konzervy zeleninové, konzervy rybí, ovoce konzervované, pasterované ovocné a zeleninové příkrmy; (30) čaj, čaj ledový, nápoje na bázi čaje, čokoládové nápoje, čokoládové nápoje s mlékem, kakaové nápoje, kakaové nápoje s mlékem, sušenky, suchary, keksy (bisquity), sušenky máslové, kaše obilné, ovesné a rýžové; (32) nápoje nealkoholické, vody, nápoje syrovátkové, prášky a granuláty na výrobu nápojů, pastilky a tabletky na výrobu šumivých nápojů, ovocné šťávy, zeleninové šťávy, nektar ovocný, nealkoholické šťávy, mošty, pasterizované ovocné, zeleninové a ovocné a zeleninové nápoje, mléko mandlové, mléko arašídové, mléko sojové; (39) distribuční činnost.

(511) 5, 28, 29, 30, 32, 39  
(210) O-464354

(111) **305335**  
(220) 08.12.2008  
(151) 11.05.2009  
(540)

**Sunar**



(730) **HERO CZECH s.r.o.**, Radlická 751/113e, Praha 5, 15000, CZ  
(740) Mgr. Daniel Macek, advokát, Haštalská 1072/6, Praha 1, 11000  
(510) (5) počáteční a pokračovací sušená mléčná kojenecká výživa, mléko pro farmaceutické účely, potraviny a nápoje pro batolata a kojence, potrava pro kojence jako ovocné, zeleninové, masové, cereální mléčné i nemléčné kaše, přeseňávkový, ovocné a maso-zeleninové příkrmy, mléko sušené pro kojence, mléko obohacené bílkovinami, nápoje dietetické, upravené pro lékařské účely, nápoje sladové a mléčné pro lékařské účely, nápoje léčivé; (28) hračky; (29) mléko, mléčné výrobky, mléčné nápoje s vysokým obsahem mléka, jogurt, kefir, dřeň ovocná, konzervy masové, konzervy zeleninové, konzervy rybí, ovoce konzervované, pasterované ovocné a zeleninové příkrmy; (30) čaj, čaj ledový, nápoje na bázi čaje, čokoládové nápoje, čokoládové nápoje s mlékem, kakaové nápoje, kakaové nápoje s mlékem, sušenky, suchary, keksy (bisquity), sušenky máslové, kaše obilné,

ovesné a rýžové; (32) nápoje nealkoholické, vody, nápoje syrovátkové, prášky a granuláty na výrobu nápojů, pastilky a tabletky na výrobu šumivých nápojů, ovocné šťávy, zeleninové šťávy, nektar ovocný, nealkoholické šťávy, mošty, pasterizované ovocné, zeleninové a ovocné a zeleninové nápoje, mléko mandlové, mléko arašídové, mléko sojové; (39) distribuční činnost.

(511) 5, 28, 29, 30, 32, 39  
(210) O-464355

(111) **305391**  
(220) 18.12.2008  
(151) 11.05.2009  
(540)

**www.ekochem.cz**

(730) **EKOCHM cosmetics, s.r.o.**, Brandýská 892, Kostelec nad Labem, 27713, CZ  
(740) Rudolf Darník, Jupiterova 1186/10, Praha 10 - Uhřetěves, 10400  
(510) (3) kosmetika, kosmetické prostředky pro ochranu a regeneraci pokožky, šampóny, prostředky vlasové kosmetiky, kosmetické mycí a pěnové prostředky na pokožku, čističí a regenerační kosmetika, pleťové vody, tělová mléka, mycí prostředky, WC čističe, čističí prostředky, aviváže, antistatické přípravky, zubní pasty, opalovací přípravky, kosmetika obsahující sluneční ochranu; (5) farmaceutické přípravky pro péči o pokožku a tělo, přípravky pro ošetření popálenin od slunce, léčivé přípravky do koupele, dezinfekční přípravky pro hygienické účely; (38) počítačová komunikace, přenos zpráv a obrazových informací pomocí počítače.

(511) 3, 5, 38  
(210) O-464665

(111) **305394**  
(220) 18.12.2008  
(151) 11.05.2009  
(540)

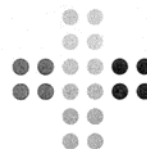

**MEDICON**  
Pharm

(730) **MEDICON a.s.**, Antala Staška 1670/80, Praha 4, 14046, CZ  
(740) PROPATENT, Ing. Vlasta Sedláčková, Pod Pekařkou 1, Praha 4, 14700  
(510) (39) doprava, skladování zboží; (43) zásobování zdravotnického zboží.  
(511) 39, 43  
(210) O-464684

(111) **305395**  
(220) 18.12.2008  
(151) 11.05.2009  
(540)



(730) **MEDICON Services s.r.o.**, Antala Staška 1670/80, Praha 4, Krč, 14000, CZ  
(740) PROPATENT, Ing. Vlasta Sedláčková, Pod Pekařkou 1, Praha 4, 14700  
(510) (36) pronájem, správa, koupě a prodej bytových a nebytových prostor; (37) praní prádla, opravy prádla; (40) likvidace odpadu, včetně nebezpečného; (43) zásobování zdravotnického zboží.  
(511) 36, 37, 40, 43  
(210) O-464685

(111) **305494**  
(220) 18.12.2008  
(151) 20.05.2009  
(540)



(730) **MEDICON a.s.**, Antala Staška 1670/80, Praha 4, 14046, CZ  
(740) PROPATENT, Ing. Vlasta Sedláčková, Pod Pekařkou 1, Praha 4, 14700  
(510) (35) propagační, inzertní a reklamní činnost, pomoc při řízení obchodní činnosti, zpracování informací, marketing; (44) služby lékařské, léčebné, lázeňské a rehabilitační, včetně zprostředkování těchto služeb, rovněž s využitím přírodních léčivých zdrojů, poradenské a informační služby v oboru lázeňské, rehabilitační, lékařské a léčebné péče a preventivní péče o zdraví, zajišťování léčebných pobytů, salóny krásy, kadeřnictví, manikúra a pedikúra, masáže, zprostředkování lázeňských a rehabilitačních služeb, následná lékařská péče, služby psychologa, pronajímání zdravotnických zařízení a zotavoven, veterinární služby, zemědělské a zahradnické služby, soukromá zdravotnická střediska, ošetrovatelské služby, aromaterapeutické služby, fyzioterapie, fyzioterapie a léčba na principech dálnévýchodní medicíny a ajurvédy, odborné poradenství ve zdravotnictví.  
(511) 35, 44  
(210) O-464680

(111) **305495**  
(220) 18.12.2008  
(151) 20.05.2009  
(540)



(730) **MEDICON Services s.r.o.**, Antala Staška 1670/80, Praha 4, Krč, 14000, CZ  
(740) PROPATENT, Ing. Vlasta Sedláčková, Pod Pekařkou 1, Praha 4, 14700  
(510) (35) propagační, inzertní a reklamní činnost, pomoc při řízení obchodní činnosti, zpracování informací, marketing; (44) služby lékařské, léčebné, lázeňské a rehabilitační, včetně zprostředkování těchto služeb, rovněž s využitím přírodních léčivých zdrojů, poradenské a informační služby v oboru lázeňské, rehabilitační, lékařské a léčebné péče a preventivní péče o zdraví, zajišťování léčebných pobytů, salóny krásy, kadeřnictví, manikúra a pedikúra, masáže, zprostředkování lázeňských a rehabilitačních služeb, následná lékařská péče, služby psychologa, pronajímání zdravotnických zařízení a zotavoven, veterinární služby, zemědělské a zahradnické služby, soukromá zdravotnická střediska, ošetrovatelské služby, aromaterapeutické služby, fyzioterapie, fyzioterapie a léčba na principech dálnévýchodní medicíny a ajurvédy, odborné poradenství ve zdravotnictví.  
(511) 35, 44  
(210) O-464682

(111) **305661**  
(220) 26.01.2009  
(151) 27.05.2009  
(540)



(730) **Lizánek Lukáš**, Svěpomoci 313, Praha 5, 15600, CZ  
(740) Společná advokátní kancelář Všeťečka Zelený Švorčík Kalenský a partneři, JUDr. Otakar Švorčík, Hálkova 2, Praha 2, 12000  
(510) (37) úprava a montáž golfových holí; (41) trenérská činnost, pořádání sportovních akcí, profesionální hra golfu.  
(511) 37, 41  
(210) O-465308

(111) **305671**  
(220) 28.01.2009  
(151) 27.05.2009  
(540)

**AGENT**

(730) **Syngenta Participations AG**, Schwarzwaldallee 215, Basel, 4058, CH  
(740) Všeťečka Zelený Švorčík Kalenský a partneři, advokátní a patentová kancelář, JUDr. Michal Havlík, advokát, Hálkova 1406/2, Praha 2, 12000  
(510) (5) fungicidy pro použití v zemědělství.



(511) 5  
(210) O-465379

(111) **305852**  
(220) 28.08.2008  
(151) 10.06.2009  
(540)



(730) **GHC GENETICS s.r.o.**, Krakovská 8/581, Praha 1, 11000, CZ  
(510) (5) farmaceutické a veterinářské výrobky, hygienické výrobky pro léčebné účely, dietetické přípravky pro léčebné účely, potraviny pro batolata, náplastí, obvazový materiál, materiály pro plombování zubů a pro zubní otisky, dezinfekční přípravky, výrobky pro hubení škodlivých zvířat, fungicidy, herbicidy; (42) vědecké a technologické služby a související výzkum a projektování, analytické a výzkumné služby v průmyslu, navrhování a vývoj počítačového hardwaru a softwaru; (44) lékařské služby, veterinární služby, péče o hygienu a krásu osob a zvířat, zemědělské, zahradnické a lesnické služby.  
(511) 5, 42, 44  
(210) O-461820

(111) **305869**  
(220) 28.11.2008  
(151) 10.06.2009  
(540)



(591) Barevná  
(730) **UniExpo CZ, s.r.o.**, U Továren 999/31, Praha - Hostivař, 10200, CZ  
(510) (6) kovové potřeby zámečnické a klempířské, kovové trubky, sejfy, kovové výrobky, které nejsou uvedeny v jiných třídách; (16) papír, lepenka a výrobky z těchto materiálů, které nejsou zařazeny do jiných tříd, tiskárenské výrobky, potřeby pro knižní vazby, fotografie, papírenské zboží, lepidla pro papírenství nebo domácnost, psací stroje a kancelářské potřeby (vyjímaje nábytek), učební a vyučovací pomůcky s výjimkou přístrojů, plastické obaly (nezařazené do jiných tříd), tiskařské typy, štočky; (35) propagační činnost, reklama, pomoc při řízení obchodní činnosti, obchodní administrativa, kancelářské práce; (39) doprava, balení a skladování zboží.  
(511) 6, 16, 35, 39  
(210) O-464123

(111) **305882**  
(220) 19.12.2008  
(151) 10.06.2009  
(540)



(730) **DOS production, spol. s r.o.**, Ječná 2101/26b, Brno, 62100, CZ  
(510) (16) výrobky z papíru a lepenky, jež nejsou zařazeny do jiných tříd, balicí papír, bloky, zápisníky, notesy, záložky do knih, periodické i neperiodické publikace, časopisy, brožury, katalogy, knihy, etikety papírové, fotografie, plakáty, pohlednice, kalendáře, manuály a návody, formuláře, obálky, samolepky, obtisky, psací potřeby, penály, psací podložky, obaly na spisy, plastické obaly, nezařazené do jiných tříd, papírové vlajky a praporky, čepice a stínítka, informační a reklamní produkty v papírové formě, ozdobné předměty z papíru, učební pomůcky vyjma přístrojů, vzory na kopírování, znaky grafické pro kopírování, zeměpisné mapy; (18) výrobky z kůže a imitace kůže zahrnuté ve třídě 18, zejména batohy, chlebníky, mošny, tašky, kabely a kabelky, tašky, tomy, klíčenky, peněženky a náprsní tašky, aktovky, řemínky kožené, deštníky, hole včetně turistických, cestovní obaly na oděvy a deštníky, kufry; (25) oděvy všech druhů, včetně oděvních doplňků ve třídě 25, obuv a pokrývky hlavy, opasky, vše ve třídě 25; (26) brože, přezky, prýmky, spony, knoflíky, odznaky a přívěsky nikoliv z drahých kovů, ozdoby do vlasů, ozdoby na oděvy a na pokrývky hlavy, ozdoby textilních výrobků nažehlovací, záplaty oděvů nažehlovací, čelenky - v rámci této třídy, stuhu, etikety na prádlo a oděvy; (28) sportovní potřeby - v rámci této třídy, zejména snowboardy a skateboardy, doplňky a komponenty pro skateboard, brusle in-line, kolečkové brusle, sportovní chrániče na holeně, kolena, lokty, ramena a ruce, lyžařské vosky, vázání na lyže a snowboardy, obaly na lyže a snowboardy; (35) administrativní zpracování nákupních objednávek, dodavatelské služby pro třetí osoby, dražby, vedení dražeb, komerční informace a rady pro spotřebitele, prezentace výrobků a v komunikačních médiích pro účely maloobchodu, organizování výstav komerčních a/nebo reklamních, obchodní průzkum, průzkum trhu, předvádění zboží, reklama a propagace, rozšiřování vzorků zboží, poradenství v obchodní činnosti, účetnictví, vedení účetních knih, aranžování výkladů, internetový obchod se zbožím ve třídách 16, 18, 22, 24, 25, 26, 28.  
(511) 16, 18, 25, 26, 28, 35  
(210) O-464725

(111) **305977**  
(220) 08.01.2009  
(151) 17.06.2009  
(540)

## VINAŘSTVÍ POLEHŇA

(730) **František Polehňa**, Blatnice pod Sv. Antonínkem 278, 69671, CZ  
**Jan Polehňa**, Blatnice pod Sv. Antonínkem 455, 69671, CZ  
(740) Ing. Zdeněk Kučera, Dlouhá 207 (P.O.BOX 92), Slušovice, 76315  
(510) (33) alkoholické nápoje, víno všeho druhu, alkoholické nápoje s obsahem vína; (40) vinařství (výroba vína), zpracování vinného hrozna; (43) hostinské služby, ubytovací služby, provozování hotelů, penzionů, restaurací, barů, kaváren a vináren, pořádání ochutnávek vín; (44) vinařství (pěstování a šlechtění vinné révy), vinohradnictví.  
(511) 33, 40, 43, 44  
(210) O-464947



(111) **305978**  
(220) 08.01.2009  
(151) 17.06.2009

(540) **VINÁŘSTVÍ František a Jan Polehňa**

(730) **František Polehňa**, Blatnice pod Sv. Antonínkem 278, 69671, CZ  
**Jan Polehňa**, Blatnice pod Sv. Antonínkem 455, 69671, CZ  
(740) Ing. Zdeněk Kučera, Dlouhá 207 (P.O.BOX 92), Slušovice, 76315  
(510) (33) alkoholické nápoje, víno všeho druhu, alkoholické nápoje s obsahem vína; (40) vinařství (výroba vína), zpracování vinného hrozna; (43) hostinské služby, ubytovací služby, provozování hotelů, penzionů, restaurací, barů, kaváren a vináren, pořádání ochutnávek vín; (44) vinařství (pěstování a šlechtění vinné révy), vinohradnictví.  
(511) 33, 40, 43, 44  
(210) O-464948

(111) **306134**  
(220) 06.01.2009  
(151) 01.07.2009  
(540)



(591) Barevná  
(730) **VARIEL, a.s.**, Průmyslová 1034, Zruč nad Sázavou, 28522, CZ  
(740) Ing. Zdeněk Kučera, Dlouhá 207 (P.O.Box 92), Slušovice, 76315  
(510) (6) obecné kovy a jejich slitiny, kovové stavební materiály, kovové profily a plechy a zámečnické výrobky z nich, plechové skříně pro průmyslové účely, skříně pro elektroinstalaci, ocelové konstrukce, kovové technologické a speciální kontejnery, kovové kabely a dráty neelektrické, kovové potřeby zámečnické a klempířské, kovové trubky, kovové výrobky, které nejsou uvedeny v jiných třídách; (7) stroje a obráběcí stroje, motory (s výjimkou motorů pro pozemní vozidla), nástroje (součásti strojů); (9) skříně elektronické požární signalizace, skříně pro telefonní ústředny, zabezpečovací systémy, skříně a skříňky pro elektronickou zabezpečovací signalizaci, rozvaděče nízkého napětí, elektrorozvodné skříně; (17) kaučuk, gutaperča, guma, azbest, slída a jejich náhražky a výrobky z těchto hmot, výrobky z plastických hmot užívané jako izolanty a izolace, plastové výrobky vyráběné lisováním a laminováním; (19) stavební materiály nekovové, nekovové výrobky pro stavebnictví, asfalt, směla, přenosné konstrukce nekovové, sklolaminátové výrobky, montované stavby jako domky, kontejnery a buňky; (37) stavební činnost, montáž a servis elektronických, elektrických a telekomunikačních zařízení, montáž a servis elektrických strojů a přístrojů; (40) zpracování kovů, kovových dílů a polotovarů, obrábění a tváření materiálů, kovářství, pokovování, zušlechťování a chemicko - tepelné zpracování kovů, smaltérství, slévárnictví; (42) projektová, konstrukční a vývojová činnost ve strojírenství, elektrotechnice a stavebnictví.  
(511) 6, 7, 9, 17, 19, 37, 40, 42  
(210) O-464892

(111) **306135**  
(220) 06.01.2009  
(151) 01.07.2009  
(540)



(591) Barevná  
(730) **VARIEL, a.s.**, Průmyslová 1034, Zruč nad Sázavou, 28522, CZ  
(740) Ing. Zdeněk Kučera, Dlouhá 207 (P.O.Box 92), Slušovice, 76315  
(510) (6) obecné kovy a jejich slitiny, kovové stavební materiály, kovové profily a plechy a zámečnické výrobky z nich, plechové skříně pro průmyslové účely, skříně pro elektroinstalaci, ocelové konstrukce, kovové technologické a speciální kontejnery, kovové kabely a dráty neelektrické, kovové potřeby zámečnické a klempířské, kovové trubky, kovové výrobky, které nejsou uvedeny v jiných třídách; (7) stroje a obráběcí stroje, motory (s výjimkou motorů pro pozemní vozidla), nástroje (součásti strojů); (9) skříně elektronické požární signalizace, skříně pro telefonní ústředny, zabezpečovací systémy, skříně a skříňky pro elektronickou zabezpečovací signalizaci, rozvaděče nízkého napětí, elektrorozvodné skříně; (17) kaučuk, gutaperča, guma, azbest, slída a jejich náhražky a výrobky z těchto hmot, výrobky z plastických hmot užívané jako izolanty a izolace, plastové výrobky vyráběné lisováním a laminováním; (19) stavební materiály nekovové, nekovové výrobky pro stavebnictví, asfalt, směla, přenosné konstrukce nekovové, sklolaminátové výrobky, montované stavby jako domky, kontejnery a buňky; (37) stavební činnost, montáž a servis elektronických, elektrických a telekomunikačních zařízení, montáž a servis elektrických strojů a přístrojů; (40) zpracování kovů, kovových dílů a polotovarů, obrábění a tváření materiálů, kovářství, pokovování, zušlechťování a chemicko - tepelné zpracování kovů, smaltérství, slévárnictví; (42) projektová, konstrukční a vývojová činnost ve strojírenství, elektrotechnice a stavebnictví.  
(511) 6, 7, 9, 17, 19, 37, 40, 42  
(210) O-464894

(111) **306451**  
(220) 13.02.2009  
(151) 08.07.2009  
(540)

**ANTINEVRALGIC**

(730) **SC ZENTIVA SA**, B-dul. Theodor Pallady nr. 50, sector 3, Bucuresti, RO  
(740) Rott, Růžička & Guttman Patentové, známkové a advokátní kanceláře, JUDr. Vladimír Rott, Nad Štolou 12, Praha 7, 17000  
(510) (5) farmaceutické a medicínální přípravky pro humánní použití.  
(511) 5  
(210) O-465825

(111) **307135**  
(220) 04.03.2009  
(151) 12.08.2009  
(540)



(730) **VŠB - TU Ostrava; VÝZKUMNÉ ENERGETICKÉ CENTRUM**, 17. listopadu 15/2172, Ostrava - Poruba, 70833, CZ  
(510) (38) informační kancelář - inovační centrum pro zdroje tepla; (41) organizování a vedení seminářů, konferencí, kongresů, symposií, vzdělávání - školení v oblasti energetických zdrojů tepla, konzultace v oblasti úspor energie, vydávání knih, vydávání elektronických knih a časopisů on-line; (42) vědecké a technologické služby a související výzkum a projektování v oblasti energetických zdrojů tepla, zpracování a realizace výzkumných a vývojových projektů, řešeršní a analytická činnost, vypracování studií, posudků a expertíz, konzultace v oblasti energetiky, výzkum a vývoj prováděný prostřednictvím Inovačního centra pro zdroje tepla.  
(511) 38, 41, 42  
(210) O-466299

(111) **307808**  
(220) 06.05.2009  
(151) 15.09.2009  
(540)

### PEREA

(730) **CHOPA, spol. s r.o.**, Starý Vestec 224/78, 28916, CZ  
(740) Václav Müller, patentový zástupce, Filipova 2016, Praha 4, 14800  
(510) (1) chemické výrobky určené pro průmysl, zemědělství a zahradnictví, půdní hnojiva přírodní i umělá, chemické prostředky pro konzervování potravin, průmyslová pojidla a lepidla; (3) výrobky kosmetické, čisticí přípravky a roztoky, zejména na WC, pro koupelny, kuchyně, domácnost a komunální hygienu, čističe skvrn, přípravky na odstraňování vodního kamene, přípravky na čištění odpadních rour, chlorečnan draselný, čisticí prostředek na nádobí a přípravky na čištění textilií a jiných předmětů, mýdla tuhá i mýdla tekutá, přípravky pro tělovou kosmetiku, šampóny vlasové i tělové, pěny a sole do koupelí, sprchové gely, čisticí prostředky pro pleť, jako pleťová mléka, přípravky na růst vlasů, vlasové balzámy, opalovací krémy, pleťové masky, krémy, vodičky, přípravky k čištění, leštění a odmašťování, brusné přípravky, voňavkářské výrobky, éterické oleje, dekorativní kosmetika; (5) dezinfekční přípravky pro hygienické účely, WC deodoranty, WC osvěžovače, WC gely, prostředky k ničení plevele a k hubení živočišných škůdců, hmyzu a škodlivých zvířat, fungicidy a herbicidy, prostředky odpuzující hmyz, výrobky zvěrolékařské, farmaceutické a zdravotnické spadající do této třídy jako jsou dezinfekční prostředky v rámci této třídy, diabetické přípravky pro léčebné účely, hygienické potřeby pro osobní hygienu jako hygienické kalhotky, hygienické ubrusy, hygienické vložky.  
(511) 1, 3, 5  
(210) O-467817

(111) **308093**  
(220) 01.06.2009  
(151) 29.09.2009  
(540)

### ALITO

(730) **ALITO s.r.o.**, Platněská 87/7, Praha 1, Staré Město, 11000, CZ  
(740) Ing. Francis Jupa, Měchenická 4/2554, Praha 4, 14100  
(510) (3) parfumerie, kosmetické a drogistické zboží všeho druhu zařazené do této třídy jako např. parfémy, deodoranty, kolínské a toaletní vody, přípravky na holení, kosmetické přípravky, vlasová kosmetika, tělová kosmetika, oční a

nehtová kosmetika, mýdla, vonné oleje, kosmetické gely, krémy, přípravky přírodní kosmetiky, prací, avivážní a bělicí prostředky, přípravky pro čištění, odmašťování a leštění, zubní pasty a přípravky ústní hygieny; (16) výrobky z papíru všeho druhu zařazené do této třídy jako toaletní papír, papírové ubrusy a kapesníky; (35) zprostředkovatelská činnost v oblasti obchodu, velkoobchod-maloobchod, export-import a internetový obchod s výrobky zařazenými do tříd 1, 2, 3, 5, 16, propagace, reklama a inzertce všemi druhy médií, marketing.

(511) 3, 16, 35  
(210) O-468343

(111) **308358**  
(220) 03.12.2008  
(151) 21.10.2009  
(540)

### TECHNOEXPORT

(730) **TECHNOEXPORT, a.s.**, Třebostická 3069/14, Praha 10, Strašnice, 10000, CZ  
(740) JUDr. Jaromír Císař, advokát, Hvězdova 1716/2b, Praha 4, Nusle, 14000  
(510) (35) vývoz a dovoz kompletních investičních celků, samostatných výrobních jednotek, provozních uzlů a linek, kusových zařízení a strojů, průzkum trhu, analýza tržních podmínek, identifikace obchodních příležitostí a vyhodnocení předpokladů získání obchodu, příprava nabídek a projednání smluvních podmínek s klienty, poradenství v oblasti daní, vyřizování pracovních povolení, organizování práce zahraničních kancelářů, administrativní správa; (36) financování projektů, pojištění investičních celků; (37) investiční výstavba, její plánování, věcné řízení výstavby a její kontrola, včetně kontroly nákladovosti, stavební a montážní práce, uvedení do provozu, individuální a komplexní zkoušky zařízení, provedení garančních zkoušek a garančního provozu, předání jednotky konečnému odběrateli, rekonstrukce a modernizace dříve dodaných jednotek, včetně dodávek formou "na klíč"; (39) doprava investičních celků, organizování a přeprava nebezpečných a nadměrných nákladů silniční dopravou; (41) zaškolení provozního personálu zákazníka, organizační činnost v oblasti vzdělávání; (42) zpracování studie proveditelnosti investičního celku, úvodní a prováděcí projekt technologie, projekt stavby a montáže, řízení projektu, dodání know how pro výstavbu investičních celků, služby technických poradců; (45) právně komerční služby související s vývozem a dovozem kompletních investičních celků a s jejich výstavbou, poskytování technologické licence.  
(511) 35, 36, 37, 39, 41, 42, 45  
(210) O-464261

(111) **308426**  
(220) 05.06.2009  
(151) 21.10.2009  
(540)

### NITRO Shooter

(730) **LARGE LIFE LIMITED**, 6 Bexley Square, Salford, M3 6BZ Manchester, GB  
(740) Václav Müller, patentový zástupce, Filipova 2016, Praha 4, 14800  
(510) (5) vitamínové přípravky, minerální vody pro léčebné účely, dietetické nápoje upravené pro lékařské účely, doplňky potravy pro lékařské účely, potraviny dietní přizpůsobené pro lékařské účely; (29) mléko, mléčné výrobky, mléčné nápoje s vysokým obsahem mléka, kefir, protein pro lidskou potřebu, syrovátka, tofu, želatina, kumys, jedlé oleje, potravinové doplňky ne pro lékařské účely (zařazené v této třídě) a obsahující látky živočišného původu; (30) pastilky (cukrovinky), mentolové cukroví, čaj, glukóza pro výživu, žvýkací guma ne pro lékařské účely, muesli, příchutě do potravin (s výjimkou esencí a éterických olejů), potravinové doplňky ne pro lékařské účely (zařazené v této třídě) a obsahující látky rostlinného původu; (32) nealkoholické nápoje, přípravky nebo příchutě na výrobu nápojů, koncentráty a sirupy k výrobě nápojů, ovocné nebo zeleninové šťávy a džusy a sirupy, nealkoholické nápoje obohacené vitamíny nebo minerály, iontové a energetické nápoje nealkoholické, proteinové nealkoholické nápoje, dietní nápoje, želatinové nápoje, tablety a prášky na přípravu šumivých nealkoholických nápojů, ovocné nebo zeleninové nealkoholické nápoje, nealkoholické nápoje s příchutí ovoce a zeleniny, minerální vody, pramenité vody, sodová voda, voda, šumivé nealkoholické nápoje, míchané nápoje nealkoholické, rajčatová šťáva jako nápoj, aperitivy nealkoholické.  
(511) 5, 29, 30, 32  
(210) O-468479

(111) **308445**  
(220) 22.06.2009  
(151) 21.10.2009  
(540)



(730) **ZNOJMOPROJEKT Ing. arch. Radomír KAMAN, s.r.o.**,  
Kuchařovická 3611/11, Znojmo, 66902, CZ  
(740) PROPATENT, Ing. Vlasta Sedláčková, Pod Pekařkou 107/1, Praha 4,  
Podolí, 14700  
(510) (25) oděvy, obuv a klouboučnické zboží; (28) hry, hračky, potřeby pro  
gymnastiku a sport; (41) výchova, vzdělání, zábava, sportovní a kulturní  
aktivita.  
(511) 25, 28, 41  
(210) O-468916

(111) **308519**  
(220) 01.06.2009  
(151) 27.10.2009  
(540)

### Fosfostar

(730) **IDC - FOOD, s.r.o.**, Jabloňová 238, Holohlavy, 50303, CZ  
(740) Ing. Michal Jupa, patentový zástupce, Na Baních 1385, Praha 5 - Zbraslav,  
15600  
(510) (30) potravinářské výrobky rostlinného původu, koření, směsi koření, aditiv  
a přísad pro potravinářský průmysl, dresinky, marinády; (35)  
zprostředkovatelská činnost v oblasti obchodu, export-import, vše s výše  
uvedenými výrobky ve tř. 30, marketing, propagace, reklama a inzerece  
všemi druhy médií.  
(511) 30, 35  
(210) O-468341

(111) **308520**  
(220) 01.06.2009  
(151) 27.10.2009  
(540)

**IDC - FOOD**

(591) Barevná  
(730) **IDC - FOOD, s.r.o.**, Jabloňová 238, Holohlavy, 50303, CZ  
(740) Ing. Michal Jupa, patentový zástupce, Na Baních 1385, Praha 5 - Zbraslav,  
15600  
(510) (30) potravinářské výrobky rostlinného původu, koření, směsi koření, aditiv  
a přísad pro potravinářský průmysl, dresinky, marinády; (35)  
zprostředkovatelská činnost v oblasti obchodu a export-import, vše s výše  
uvedenými výrobky ve tř. 30, marketing, propagace, reklama a inzerece  
všemi druhy médií.

(511) 30, 35  
(210) O-468342

(111) **308712**  
(220) 05.06.2009  
(151) 11.11.2009  
(540)

### Guggulean

(730) **LARGE LIFE LIMITED**, 6 Bexley Square, Salford, M3 6BZ  
Manchester, GB  
(740) Václav Müller, patentový zástupce, Filipova 2016, Praha 4, 14800  
(510) (5) vitamínové přípravky, minerální vody pro léčebné účely, dietetické  
nápoje upravené pro lékařské účely, doplňky potravy pro lékařské účely,  
potraviny dietní přizpůsobené pro lékařské účely; (29) mléko, mléčné  
výrobky, mléčné nápoje s vysokým obsahem mléka, kefir, protein pro  
lidskou potřebu, syrovátka, tofu, želatina, kumys, jedlé oleje, potravinové  
doplňky ne pro lékařské účely (zařazené v této třídě) a obsahující látky  
živočišného původu; (30) pastilky (cukrovinky), mentolové cukroví, čaj,  
glukóza pro výživu, žvýkací guma ne pro lékařské účely, müsli, příchutě do  
potravin (s výjimkou esencí a éterických olejů), potravinové doplňky ne pro  
lékařské účely (zařazené v této třídě) a obsahující látky rostlinného původu;  
(32) nealkoholické nápoje, přípravky nebo příchutě na výrobu nápojů,  
koncentráty a sirupy k výrobě nápojů, ovocné nebo zeleninové šťávy a  
džusy a sirupy, nealkoholické nápoje obohacené vitamíny nebo minerály,  
iontové a energetické nápoje nealkoholické, proteinové nealkoholické  
nápoje, dietní nápoje, želatinové nápoje, tablety a prášky na přípravu  
šumivých nealkoholických nápojů, ovocné nebo zeleninové nealkoholické  
nápoje, nealkoholické nápoje s příchutí ovoce a zeleniny, minerální vody,  
pramenité vody, sodová voda, voda, šumivé nealkoholické nápoje, míchané  
nápoje nealkoholické, rajčatová šťáva jako nápoj, aperitivy nealkoholické.  
(511) 5, 29, 30, 32  
(210) O-468480

(111) **308991**  
(220) 14.01.2009  
(151) 02.12.2009  
(540)



**KERT**

(591) Barevná  
(730) **KERT, s.r.o.**, Kolovečská 1938, Praha 5, 15800, CZ  
(740) Daniela Toningerová, patentový a známkový zástupce, Kamenická 3,  
Praha 7, 17000  
(510) (6) stavební materiály kovové, konstrukce, mříže; (19) plastová okna; (35)  
reklamní činnost; (36) služby realitní kanceláře, zprostředkování koupě i  
prodeje nemovitostí, pronájem nemovitostí, odhady nemovitostí i  
památkového charakteru, znalecké posudky nemovitostí, statické posudky  
týkající se nemovitostí, služby týkající se pojištění; (37) provádění  
bytových a občanských staveb, stavební úpravy, přestavby, přístavby,  
přeložky sítí, rekonstrukce a adaptace objektů, zemní práce, pokládka  
chodníků, odstraňování závad, poruch a havárií v objektech, práce malířské,  
natěračské, tapetářské a zasklívací, pokládání podlahových krytin, práce  
obkladačské, zednické, topenářské, elektro a zámečnické, osazování měřicí  
a regulační techniky pro úspory energie včetně projektů, dodávka interiérů  
včetně montáže, zejména žaluzií, nábytku, osvětlovacích těles, dodávka a  
montáže výtahů, zabezpečovací techniky a ostatních komponentů; (42)  
projektová činnost ve stavebnictví, statické posudky, znalecké posudky  
nemovitostí.  
(511) 6, 19, 35, 36, 37, 42  
(210) O-465033

(111) **309252**  
(220) 18.12.2008  
(151) 16.12.2009  
(540)

## MEDICON

(730) **MEDICON a.s.**, Antala Staška 1670/80, Praha 4, 14046, CZ  
(740) PROPATENT, Ing. Vlasta Sedláčková, Pod Pekařkou 1, Praha 4, 14700  
(510) (35) propagační, inzertní a reklamní činnost, pomoc při řízení obchodní činnosti, zpracování informací, marketing, merchandising; (36) pronájem, správa, koupě a prodej bytových a nebytových prostor; (37) praní prádla, opravy prádla; (39) doprava, skladování zboží; (40) likvidace odpadu, včetně nebezpečného; (43) zásobování zdravotnického zboží; (44) služby lékařské, léčebné, lázeňské a rehabilitační, včetně zprostředkování těchto služeb, rovněž s využitím přírodních léčivých zdrojů, poradenské a informační služby v oboru lázeňské, rehabilitační, lékařské a léčebné péče a preventivní péče o zdraví, zajišťování léčebných pobytů, salóny krásy, kadeřnictví, manikúra a pedikúra, masáže, zprostředkování lázeňských a rehabilitačních služeb, následná lékařská péče, služby psychologa, pronajímání zdravotnických zařízení a zotavoven, zprostředkovatelská činnost v oblasti zdravotnictví, veterinární služby, zemědělské a zahradnické služby, soukromá zdravotnická střediska, ošetrovatelské služby, aromaterapeutické služby, fyzioterapie, fyzioterapie a léčba na principech dálněvýchodní medicíny a ajurvedy, odborné poradenství ve zdravotnictví.  
(511) 35, 36, 37, 39, 40, 43, 44  
(210) O-464681

(111) **309253**  
(220) 18.12.2008  
(151) 16.12.2009  
(540)



(730) **MEDICON a.s.**, Antala Staška 1670/80, Praha 4, 14046, CZ  
(740) PROPATENT, Ing. Vlasta Sedláčková, Pod Pekařkou 1, Praha 4, 14700  
(510) (35) propagační, inzertní a reklamní činnost, pomoc při řízení obchodní činnosti, zpracování informací, marketing, merchandising; (36) pronájem, správa, koupě a prodej bytových a nebytových prostor; (37) praní prádla, opravy prádla; (39) doprava, skladování zboží; (40) likvidace odpadu, včetně nebezpečného; (43) zásobování zdravotnického zboží; (44) služby lékařské, léčebné, lázeňské a rehabilitační, včetně zprostředkování těchto služeb, rovněž s využitím přírodních léčivých zdrojů, poradenské a informační služby v oboru lázeňské, rehabilitační, lékařské a léčebné péče a preventivní péče o zdraví, zajišťování léčebných pobytů, salóny krásy, kadeřnictví, manikúra a pedikúra, masáže, zprostředkování lázeňských a rehabilitačních služeb, následná lékařská péče, služby psychologa, pronajímání zdravotnických zařízení a zotavoven, zprostředkovatelská činnost v oblasti zdravotnictví, veterinární služby, zemědělské a zahradnické služby, soukromá zdravotnická střediska, ošetrovatelské služby, aromaterapeutické služby, fyzioterapie, fyzioterapie a léčba na principech dálněvýchodní medicíny a ajurvedy, odborné poradenství ve zdravotnictví.  
(511) 35, 36, 37, 39, 40, 43, 44  
(210) O-464683

(111) **309254**  
(220) 18.12.2008  
(151) 16.12.2009  
(540)



(591) Barevná  
(730) **MEDICON a.s.**, Antala Staška 1670/80, Praha 4, 14046, CZ  
(740) PROPATENT, Ing. Vlasta Sedláčková, Pod Pekařkou 1, Praha 4, 14700  
(510) (35) propagační, inzertní a reklamní činnost, pomoc při řízení obchodní činnosti, zpracování informací, marketing, merchandising; (36) pronájem, správa, koupě a prodej bytových a nebytových prostor; (37) praní prádla, opravy prádla; (39) doprava, skladování zboží; (40) likvidace odpadu, včetně nebezpečného; (43) zásobování zdravotnického zboží; (44) služby lékařské, léčebné, lázeňské a rehabilitační, včetně zprostředkování těchto služeb, rovněž s využitím přírodních léčivých zdrojů, poradenské a informační služby v oboru lázeňské, rehabilitační, lékařské a léčebné péče a preventivní péče o zdraví, zajišťování léčebných pobytů, salóny krásy, kadeřnictví, manikúra a pedikúra, masáže, zprostředkování lázeňských a rehabilitačních služeb, následná lékařská péče, služby psychologa, pronajímání zdravotnických zařízení a zotavoven, zprostředkovatelská činnost v oblasti zdravotnictví, veterinární služby, zemědělské a zahradnické služby, soukromá zdravotnická střediska, ošetrovatelské služby, aromaterapeutické služby, fyzioterapie, fyzioterapie a léčba na principech dálněvýchodní medicíny a ajurvedy, odborné poradenství ve zdravotnictví.  
(511) 35, 36, 37, 39, 40, 43, 44  
(210) O-464686

(111) **310251**  
(220) 01.09.2009  
(151) 26.01.2010  
(540)

## MÁJOVÁK

(730) **Hamé s.r.o.**, Na Drahách 814, Kunovice, 68604, CZ  
(740) Václav Müller, patentový zástupce, Filipova 2016, Praha 4, 14800  
(510) (5) výrobky dietetické pro léčebné účely, potraviny pro děti, batolata a nemocné, jako dětská a kojenecká výživa, potravinové přípravky a doplňky všeho druhu, jako posilující potraviny, vitamínové přípravky, potraviny pro doplnění redukčních diet nebo přípravků pro hubnutí, vše výše uvedené s léčebnými účinky, přípravky s léčebnými účinky, obsahující biochemické katalyzátory, zejména pro fyzicky aktivní osoby, rekonvalescenty a nemocné, vše výše uvedené určené k léčebným účelům; (29) maso a masové výrobky, jako masové krémy, pomazánky na chleba, přesnídávky, lunch, ryby, drůbež, zvěřina, masové výtažky, paštiky, nakládané okurky, ovoce, houby a zelenina konzervované, sušené a zavařené, konzervovaná hotová jídla, spadající do této třídy, mléko a mléčné výrobky, konzervy masové a rybí, zelé, kompoty, oleje a tuky jedlé, ovocné dřeně, marmelády, džemy, ovocná povidla, ovocné pomazánky; (30) kaše ovesná, ovocná, s rýží, s kukuřičnými lupínky, s ovesnými vločkami, s piškoty, s krupicí, oplatky, cukrovinky včetně gumových a esencí pro cukrovinky, cukrářské výrobky všeho druhu, hořčice, ocet, kečup a kečupové omáčky, šňáva rajčatová, chuťové a pikantní omáčky, omáčky pro děti v rámci této třídy, majonézy, omáčky v prášku, koření a kořenící směsi, káva, čaj, kakao, cukr, rýže, kávové náhražky, med, sirup melasový, droždí pro kynutí, sůl, obilné vločky, výrobky na bázi sušené bramborové kaše, pšenična rajčatová, nativních a modifikovaných škrobů, jako bramborové těsto v prášku, bramborová kaše v prášku, bramborové krokety v prášku, bramborové noky v prášku, směs pro přípravu knedlíků.  
(511) 5, 29, 30  
(210) O-470507

(111) **310365**  
(220) 14.04.2009  
(151) 02.02.2010  
(540)



(730) **HAMÉ s.r.o.**, Na Drahách 814, Kunovice, 68604, CZ  
(740) Václav Müller, patentový zástupce, Filipova 2016, Praha 4, 14800  
(510) (5) výrobky dietetické pro léčebné účely, potraviny pro děti, batolata a nemocné, jako dětská a kojenecká výživa, potravinové přípravky a doplňky všeho druhu, jako posilující poživatiny, vitamínové přípravky, poživatiny pro doplnění redukčních diet nebo přípravků pro hubnutí, vše s léčebnými účinky, přípravky s léčebnými účinky obsahující biochemické katalyzátory, zejména pro fyzicky aktivní osoby, rekonvalescenty a nemocné, vše výše uvedené určené k léčebným účelům; (29) maso a masové výrobky jako masové krémy, pomazánky na chleba, přesnídávky, lunch, ryby, drůbež, zvěřina, masové výtažky, paštiky, ovoce, houby a zelenina konzervované, sušené a zavažené, konzervovaná hotová jídla spadající do této třídy, mléko a mléčné výrobky, konzervy masové a rybí, želé, kompoty, oleje a tuky jedlé, přesnídávky, ovocné dřeně, marmelády, džemy, ovocná povídla, ovocné pomazánky, šňáva rajčatová na vaření; (30) pečivo, pečivo s masovou náplní, rohlíky, housky, bagety, sendviče, kaše ovesná, ovocná, s rýží, s kukuřičnými lupínky, s ovesnými vločkami, s piškoty, s krupicí, oplatky, cukrovinky, včetně gumových a esenci pro cukrovinky, cukrářské výrobky všeho druhu, hořčice, ocet, kečup a kečupové omáčky, chuťové a pikantní omáčky, omáčky pro děti, majonézy, omáčky v prášku, koření a koření směsi, káva, čaj, kakao, cukr, rýže, kávové náhražky, med, sirup melasový, droždí pro kynutí, sůl, obilné vločky, výrobky na bázi sušené bramborové kaše, pšeničné mouky, nativních a modifikovaných škrobů jako bramborové těsto v prášku, bramborová kaše v prášku, bramborové krokety v prášku, bramborové noky v prášku, směs pro přípravu knedlíků.  
(511) 5, 29, 30  
(210) O-467257

(111) **310431**  
(220) 14.08.2009  
(151) 02.02.2010  
(540)



(730) **DT - EXPERT s.r.o.**, Pražská 1430/34, Praha 10, Hostivař, 10200, CZ  
(740) PROPATENT, Ing. Vlasta Sedláčková, Pod Pekařkou 107/1, Praha 4, Podolí, 14700  
(510) (6) příčky stavební (kovové); (20) nábytek; (37) stavitelství; (42) architektonické poradenství, projektování.  
(511) 6, 20, 37, 42  
(210) O-470142

(111) **310536**  
(220) 12.10.2009  
(151) 02.02.2010  
(540)



(591) Barevná  
(730) **RESTPOINT, s.r.o.**, Prosecká 430/36, Praha 9, 19000, CZ  
(510) (41) plánování a organizování večírků, zábavných a sportovních akcí a soutěží; (43) catering a zajištění obsluhy, zajištění a příprava pokrmů a nápojů, půjčování stanů, židlí, stolů, prostírání, nádobí a nápojového skla.  
(511) 41, 43  
(210) O-471384

(111) **310597**  
(220) 01.09.2009  
(151) 10.02.2010  
(540)

## MÁJOVKA

(730) **Hamé s.r.o.**, Na Drahách 814, Kunovice, 68604, CZ  
(740) Václav Müller, patentový zástupce, Filipova 2016, Praha 4, 14800  
(510) (5) výrobky dietetické pro léčebné účely, potraviny pro děti, batolata a nemocné, jako dětská a kojenecká výživa, potravinové přípravky a doplňky všeho druhu, jako posilující poživatiny, vitamínové přípravky, poživatiny pro doplnění redukčních diet nebo přípravků pro hubnutí, vše výše uvedené s léčebnými účinky, přípravky s léčebnými účinky, obsahující biochemické katalyzátory, zejména pro fyzicky aktivní osoby, rekonvalescenty a nemocné, vše výše uvedené určené k léčebným účelům; (29) maso a masové výrobky, jako masové krémy, pomazánky na chleba, přesnídávky, lunch, ryby, drůbež, zvěřina, masové výtažky, paštiky, nakládané okurky, ovoce, houby a zelenina konzervované, sušené a zavažené, konzervovaná hotová jídla, spadající do této třídy, mléko a mléčné výrobky, konzervy masové a rybí, želé, kompoty, oleje a tuky jedlé, ovocné dřeně, marmelády, džemy, ovocná povídla, ovocné pomazánky; (30) kaše ovesná, ovocná, s rýží, s kukuřičnými lupínky, s ovesnými vločkami, s piškoty, s krupicí, oplatky, cukrovinky včetně gumových a esenci pro cukrovinky, cukrářské výrobky všeho druhu, hořčice, ocet, kečup a kečupové omáčky, šňáva rajčatová, chuťové a pikantní omáčky, omáčky pro děti v rámci této třídy, majonézy, omáčky v prášku, koření a koření směsi, káva, čaj, kakao, cukr, rýže, kávové náhražky, med, sirup melasový, droždí pro kynutí, sůl, obilné vločky, výrobky na bázi sušené bramborové kaše, pšeničné mouky, nativních a modifikovaných škrobů, jako bramborové těsto v prášku, bramborová kaše v prášku, bramborové krokety v prášku, bramborové noky v prášku, směs pro přípravu knedlíků.  
(511) 5, 29, 30  
(210) O-470509

(111) **311204**  
(220) 14.09.2009  
(151) 24.03.2010  
(540)

## BABYSMOOTHIES

(730) **HAMÉ s.r.o.**, Na Drahách 814, Kunovice, 68604, CZ  
(740) Václav Müller, patentový zástupce, Filipova 2016, Praha 4, 14800  
(510) (5) výrobky dietetické pro léčebné účely, potraviny pro děti, batolata a nemocné, jako dětská a kojenecká výživa, potravinové přípravky a doplňky všeho druhu, jako posilující poživatiny, vitamínové přípravky, poživatiny pro doplnění redukčních diet nebo přípravků pro hubnutí, vše s léčebnými účinky, přípravky s léčebnými účinky obsahující biochemické katalyzátory, zejména pro fyzicky aktivní osoby, rekonvalescenty a nemocné, vše výše



uvedené určené k léčebným účelům; (29) maso a masové výrobky jako masové krémy, pomazánky na chleba, přesnídávky, lunch, ryby, drůbež, zvěřina, masové výtažky, paštiky, ovoce, houby a zelenina konzervované, sušené a zavařené, konzervovaná hotová jídla spadající do této třídy, mléko a mléčné výrobky, konzervy masové a rybí, želé, kompoty, oleje a tuky jedlé, přesnídávky, ovocné dřeně, marmelády, džemy, ovocná povidla, ovocné pomazánky; (30) pečivo, pečivo s masovou náplní, rohlíky, housky, bagety, sendviče, kaše ovesná, ovocná, s rýží, s kukuřičnými lupínky, s ovesnými vločkami, s piškoty, s krupicí, oplatky, cukrovinky, včetně gumových a esencí pro cukrovinky, cukrářské výrobky všeho druhu, hořčice, ocet, kečup a kečupové omáčky, šťáva rajčatová, chuťové a pikantní omáčky, omáčky pro děti, majonézy, omáčky v prášku, koření a kořenící směsi, káva, čaj, kakao, cukr, rýže, kávové náhražky, med, sirup melasový, droždí pro kynutí, sůl, obilné vločky, výrobky na bázi sušené bramborové kaše, pšeničné mouky, nativních a modifikovaných škrobů jako bramborové těsto v prášku, bramborová kaše v prášku, bramborové krokety v prášku, bramborové noky v prášku, směs pro přípravu knedlíků; (32) piva všeho druhu, vody minerální a šumivé a jiné nealkoholické nápoje, sirupy a jiné přípravky k přípravě nápojů, ovocné šťávy a nealkoholické nápoje z ovocných šťáv, energetické nápoje, iontové nápoje.

(511) 5, 29, 30, 32  
(210) O-470783

(111) **311566**  
(220) 23.10.2009  
(151) 21.04.2010  
(540)

### K-KONTROL NEO

(730) **Robert Šatník**, Žilinská 3162, Varnsdorf, 40747, CZ  
(740) Ing. Michal Jupa, patentový zástupce, Na Baních 1385, Praha 5 - Zbraslav, 15600  
(510) (6) stavební materiály kovové všeho druhu, zejména okna, dveře, schodiště, stavební nosníky, střechy a střešní krytiny, kování, vše v rámci této třídy; (19) stavební materiály nekovové všeho druhu, zejména dřevo, prkna, trámy, dřevěné panely, stavební nosníky nekovové, desky, stavební deskové materiály, překližky, palubky, sendvičové stavební panely, stěnové panely, střechy a střešní krytiny všeho druhu nekovové, krovy, okna, dveře a schodiště nekovové, obklady, dlažby, fasádní profily nekovové, polystyren stavební, PU pěny stavební, sádrokartony, nátěrové hmoty pro stavebnictví, podlahy a podlahové krytiny stavebního charakteru, montované dřevostavby, vše v rámci této třídy; (37) provádění staveb všeho druhu, včetně jejich změn, udržovacích prací na nich a jejich odstraňování a konzultační činnost, odborná pomoc a autorský dozor ve stavebnictví; (42) vývoj, konstrukce a projektová činnost ve stavebnictví, poradenská, technická - inženýrská a obstaravatelská činnost v investiční výstavbě.

(511) 6, 19, 37, 42  
(210) O-471695

(111) **311689**  
(220) 19.11.2009  
(151) 28.04.2010  
(540)



(730) **Nguyen Huu Thang**, Na zlatě 2835/1, Praha 5, Stodůlky, 15800, CZ  
(510) (29) maso, ryby, drůbež, zvěřina, konzervované, sušené a vařené ovoce a zelenina, sýry, saláty, jedlé tuky, upravené masové, kuřecí, sýrové, ovocné a zeleninové přísady pro pizzu, masové omáčky; (30) mouka a přípravky vyrobené z obilovin, pečivo, chléb, omáčky, salátové zálivky, chuťové přísady, bílé pečivo, pizza, pizza chléb, omáčky na pizzu, plněné pizzy s posypem, těsto na pizzu, těstoviny a plněné těstoviny; (43) provozování

restaurace, restaurační činnost, provozování rychlého občerstvení, zajišťování objednávkového jídla.

(511) 29, 30, 43  
(210) O-472220

(111) **312140**  
(220) 02.09.2009  
(151) 26.05.2010  
(540)



(591) Barevná  
(730) **Jablonecká energetická a.s.**, Liberecká 4191/120, Jablonec nad Nisou, 46601, CZ  
(740) PROPATENT, JUDr. Matěj Sedláček, Pod Pekařkou 107/1, Praha 4, Podolí, 14700  
(510) (35) prodej tepla; (39) doprava a skladování, rozvod tepla; (40) zpracování a úprava materiálů, výroba tepla.  
(511) 35, 39, 40  
(210) O-470522

(111) **312580**  
(220) 08.09.2009  
(151) 16.06.2010  
(540)

### OLYMPIK

(730) **Olympik Holding, a.s.**, Ke Studni 366, Jesenice, 25242, CZ  
(510) (3) mycí potřeby, zubní pasty, kosmetika; (29) maso a masné výrobky, včetně drůbeže a zvěřiny, ovoce a zelenina konzervovaná, sušená a zavařená, želé, džemy, kompoty, vejce, oleje a jedlé tuky; (30) káva, čaj, kakao, cukr, rýže, tapioka, kávové náhražky, med, sirup melasový, sůl, hořčice, ocet, omáčky k ochucení všeho druhu, koření, led pro osvěžení; (31) čerstvé ovoce a zelenina; (35) administrativní práce, organizační a ekonomické poradenství, vedení účetnictví, reklamní činnost; (36) realitní kancelář, směnárna; (39) provozování cestovní kanceláře - doprava; (43) provozování cestovní kanceláře - ubytování a restaurace, hostinská činnost a ubytovací služby v rámci standardu hotelových služeb.  
(511) 3, 29, 30, 31, 35, 36, 39, 43  
(210) O-470646

(111) **317575**  
(220) 07.09.2009  
(151) 20.04.2011  
(540)



mléčných výrobků), zejména bagety, obložené chleby, chlebičky, výrobky z těst a těstovin, chléb, pečivo, housky, rohlíky, cukrárenské výrobky, hotová jídla, polotovary, moučné výrobky a výrobky a přípravky z obilnin; (39) rozvoz a distribuce zboží a výrobků, zejména potravin; (43) hostinská a restaurační činnost, provozování bufetů, stánků a jídelen rychlého občerstvení.  
(511) 29, 30, 39, 43  
(210) O-470609

---

(591) Barevná  
(730) **Hamé s.r.o.**, Na Drahách 814, Kunovice, 68604, CZ  
(740) Václav Müller, patentový zástupce, Filipova 2016, Praha 4, 14800  
(510) (29) výrobky studené kuchyně (s výjimkou sýrů a mléčných výrobků), zejména saláty, aspiky; (30) výrobky studené kuchyně (s výjimkou sýrů a



## Zániky ochranných známek uplynutím doby platnosti

Kapitola obsahuje údaje o ochranných známkách, které zanikly uplynutím doby platnosti podle ustanovení § 29 odst. 1 zákona č. 441/2003 Sb.

Číslo zápisu (111)	Datum zániku (141)	Číslo zápisu (111)	Datum zániku (141)	Číslo zápisu (111)	Datum zániku (141)	Číslo zápisu (111)	Datum zániku (141)
214337	11.05.2018	300631	09.05.2018	300893	12.05.2018	301532	15.05.2018
214338	11.05.2018	300632	09.05.2018	300895	13.05.2018	301689	13.05.2018
214339	14.05.2018	300633	09.05.2018	300896	13.05.2018	301690	13.05.2018
214811	13.05.2018	300634	12.05.2018	300897	14.05.2018	301691	13.05.2018
215970	12.05.2018	300635	12.05.2018	300899	14.05.2018	301837	09.05.2018
216753	11.05.2018	300636	12.05.2018	300900	15.05.2018	301841	13.05.2018
216757	15.05.2018	300637	12.05.2018	300901	15.05.2018	301842	14.05.2018
217505	14.05.2018	300638	13.05.2018	300902	15.05.2018	301843	14.05.2018
218097	12.05.2018	300639	13.05.2018	300904	15.05.2018	301844	14.05.2018
218101	15.05.2018	300647	14.05.2018	301007	09.05.2018	301847	14.05.2018
219097	11.05.2018	300650	14.05.2018	301008	12.05.2018	301964	15.05.2018
219102	12.05.2018	300651	15.05.2018	301009	13.05.2018	301965	15.05.2018
219103	12.05.2018	300652	15.05.2018	301010	14.05.2018	302917	13.05.2018
219106	13.05.2018	300653	15.05.2018	301011	14.05.2018	303138	13.05.2018
219111	14.05.2018	300654	15.05.2018	301012	14.05.2018	303436	14.05.2018
219116	15.05.2018	300655	15.05.2018	301149	12.05.2018	303437	14.05.2018
219117	15.05.2018	300659	15.05.2018	301150	12.05.2018	303438	14.05.2018
219119	15.05.2018	300660	15.05.2018	301151	12.05.2018	303439	14.05.2018
219796	12.05.2018	300776	09.05.2018	301249	12.05.2018	303440	15.05.2018
220334	14.05.2018	300778	12.05.2018	301252	13.05.2018	303442	15.05.2018
221716	11.05.2018	300779	13.05.2018	301410	09.05.2018	303960	14.05.2018
222217	12.05.2018	300789	14.05.2018	301411	09.05.2018	304281	09.05.2018
224381	11.05.2018	300790	14.05.2018	301412	09.05.2018	304282	09.05.2018
227187	11.05.2018	300791	15.05.2018	301527	12.05.2018	308237	12.05.2018
227188	12.05.2018	300792	15.05.2018	301528	14.05.2018	310922	14.05.2018
239010	12.05.2018	300889	09.05.2018	301529	15.05.2018	313238	15.05.2018
300327	12.05.2018	300891	09.05.2018	301531	15.05.2018		

## Změny vlastníků ochranných známek

Kapitola obsahuje údaje o ochranných známkách, které byly převedeny nebo přešly ve smyslu ustanovení § 15 odst. 1, 2 a § 16 zákona č. 441/2003 Sb. na jiného vlastníka v rozsahu všech zapsaných výrobků nebo služeb.

Číslo zápisu (111)	Dřívější vlastník (770)	Nynější vlastník (730)	S účinností od (580)
220647	Patria Finance, a. s., Jungmannova 745/24, Praha 1, 11000, CZ	Patria Finance, a.s., Jungmannova 745/24, Praha 1, Nové Město, 11000, CZ	04.12.2018
226424	ADC Telecommunications, Inc., 13625 Technology Drive, Eden Prairie, MN, US	CommScope Connectivity LLC, 1100 CommScope Place SE, Hickory, NC, US	03.12.2018
226424	CommScope Connectivity LLC, 1100 CommScope Place SE, Hickory, NC, US	CommScope Technologies LLC, 1100 CommScope Place SE, Hickory, NC, US	03.12.2018
230384	Reckitt Benckiser LLC, Morris Corporate Center IV, 399 Interpace Parkway, Parsippany, 07054-0225, NJ, US	RB Health (US) LLC, 399 Interpace Parkway, Parsippany, NJ, US	03.12.2018
239697	ADC Telecommunications, Inc., 13625 Technology Drive, Eden Prairie, MN, US	CommScope Connectivity LLC, 1100 CommScope Place SE, Hickory, NC, US	03.12.2018
239697	CommScope Connectivity LLC, 1100 CommScope Place SE, Hickory, NC, US	CommScope Technologies LLC, 1100 CommScope Place SE, Hickory, NC, US	03.12.2018
269972	NOVACOAST LIMITED, Avlonos 1, MARIA HOUSE, 1075 Nicosia, CY	NOVACOAST s.r.o., Thámova 402/4, Praha 8, Karlín, 18600, CZ	30.11.2018
270626	Ing. Petar Nádvořník - IDEAL REALITY, Vostrovská 50, Praha 6, 16000, CZ	Server Reality.CZ, s.r.o., Tibetská 806/2, Praha 6, 16000, CZ	03.12.2018
273086	NOVACOAST LIMITED, Avlonos 1, MARIA HOUSE, 1075 Nicosia, CY	NOVACOAST s.r.o., Thámova 402/4, Praha 8, Karlín, 18600, CZ	30.11.2018
285776	Kitl s.r.o., Pasiřská 3299/60, Jablonec nad Nisou, 46601, CZ FIPOBEX s.r.o., Pěčín 60, Bratříkov, 46821, CZ	Kitl s.r.o., Pasiřská 3299/60, Jablonec nad Nisou, 46601, CZ	03.12.2018
298550	NOVACOAST LIMITED, Avlonos 1, MARIA HOUSE, 1075 Nicosia, CY	NOVACOAST s.r.o., Thámova 402/4, Praha 8, Karlín, 18600, CZ	30.11.2018
307224	Bubalová Hana, 347, Broumy, 26742, CZ Majoroš Evžen, Moulíkova 1, Praha 5, 15000, CZ	Veteran a Vintage Club z.s., Na Větrově 393/47, Praha 4, Lhotka, 14200, CZ	30.11.2018
310240	Plaček s.r.o., Revoluční 1381/III, Poděbrady, 29001, CZ	Plaček Pet Products s.r.o., Revoluční 1381, Poděbrady, Poděbrady III, 29001, CZ	28.11.2018
326233	NOVACOAST LIMITED, Avlonos 1, MARIA HOUSE, 1075 Nicosia, CY	NOVACOAST s.r.o., Thámova 402/4, Praha 8, Karlín, 18600, CZ	30.11.2018
332530	Milknatur International s.r.o., Na Vypichu 636, Líně, 33021, CZ	Zemědělská výroba Milknatur, a.s., Na Vypichu 636, Líně, 33021, CZ	03.12.2018
340665	NOVACOAST LIMITED, Avlonos 1, MARIA HOUSE, 1075 Nicosia, CY	NOVACOAST s.r.o., Thámova 402/4, Praha 8, Karlín, 18600, CZ	30.11.2018
345576	NOVACOAST LIMITED, Avlonos 1, MARIA HOUSE, 1075 Nicosia, CY	NOVACOAST s.r.o., Thámova 402/4, Praha 8, Karlín, 18600, CZ	30.11.2018
352506	NOVACOAST LIMITED, Avlonos 1, MARIA HOUSE, 1075 Nicosia, CY	NOVACOAST s.r.o., Thámova 402/4, Praha 8, Karlín, 18600, CZ	30.11.2018
353810	Kóša Peter, Tkáčska 3, 052 01 Spišská Nová Ves, SK Čmelík Tomáš, Úkolky 1020, Bzenec, 69681, CZ Fecko Lukáš, Tkáčska 2722/6, 052 01 Spišská Nová Ves, CZ	Čmelík Tomáš, Úkolky 1020, Bzenec, 69681, CZ Kóša Peter, Tkáčska 3, Spišská Nová Ves, SK	30.11.2018
357551	Novotný David, Sídliště 9. května 369, Sázava, 38506, CZ	Pospíšil Lukáš, K Šibrovce 861, Bášť, 25065, CZ	30.11.2018
358536	NOVACOAST LIMITED, Avlonos 1, MARIA HOUSE, 1075 Nicosia, CY	NOVACOAST s.r.o., Thámova 402/4, Praha 8, Karlín, 18600, CZ	30.11.2018
358537	NOVACOAST LIMITED, Avlonos 1, MARIA HOUSE, 1075 Nicosia, CY	NOVACOAST s.r.o., Thámova 402/4, Praha 8, Karlín, 18600, CZ	30.11.2018
359391	Nutra Canada Inc., 240 route Sainte-Marie, Champlain, G0X 1C0, CA	Diana Food Canada, Inc., 240 route Sainte-Marie, Champlain, Quebec G0X1C0, CA	28.11.2018
363662	REAFIN HOLDING LTD., Office Q, 35a Astbury Road, London, GB	WILLIAM HIGGINS'DRAKE'S OF LA, spol. s r.o., Petřínská 489/5, Praha 5, Smíchov, 15000, CZ	03.12.2018
365610	NOVACOAST LIMITED, Avlonos 1, MARIA HOUSE, 1075 Nicosia, CY	NOVACOAST s.r.o., Thámova 402/4, Praha 8, Karlín, 18600, CZ	30.11.2018
367498	NOVACOAST LIMITED, Avlonos 1, MARIA HOUSE, 1075 Nicosia, CY	NOVACOAST s.r.o., Thámova 402/4, Praha 8, Karlín, 18600, CZ	30.11.2018
369442	Kóša Peter, Tkáčska 3, Spišská Nová Ves, SK Čmelík Tomáš, Úkolky 1020, Bzenec, 69681, CZ Fecko Lukáš, Tkáčska 2722/6, Spišská Nová Ves, SK	Čmelík Tomáš, Úkolky 1020, Bzenec, 69681, CZ Kóša Peter, Tkáčska 3, Spišská Nová Ves, SK	30.11.2018

## Změny v údajích o vlastních ochranných známkách

Kapitola obsahuje ochranné známky, u kterých byla v rejstříku ochranných známků vyznačena změna v údajích o vlastních ve smyslu ustanovení § 27 odst. 2 a 7 zákona č. 441/2003 Sb.

Číslo zápisu (111)	Vlastník (730)	S účinností od (580)
116477	První brněnská strojírna Velká Bíteš, a.s., Vlkovská 279, Velká Bíteš, 59501, CZ	28.11.2018
153673	CANDY HOOVER GROUP S.r.l., Via Comolli, 16, 20861 Brugherio, Monza e Brianza, IT	04.12.2018
164136	Post Foods, LLC, 20802 Kensington Boulevard, Lakeville, 55044, MN, US	28.11.2018
164414	Orion Pictures Corporation, 245 N. Beverly Drive, Beverly Hills, 90210, CA, US	03.12.2018
164449	Silberline Manufacturing Co., Inc., an Indiana corporation, 130 Lincoln Drive, Tamaqua, PA, US	03.12.2018
218169	Hortim-International, spol. s r.o., Kšírova 616/242, Brno, Horní Heršpice, 61900, CZ	04.12.2018
218170	Hortim-International, spol. s r.o., Kšírova 616/242, Brno, Horní Heršpice, 61900, CZ	04.12.2018
224510	Urania s.r.o., Sokolovská 47/73, Praha 8, Karlín, 18600, CZ	04.12.2018
225999	Šiška Julius Ing., Na Honech I 4905, Zlín, 76005, CZ	04.12.2018
226000	Ing. Julius Šiška, Na Honech I 4905, Zlín, 76005, CZ	04.12.2018
229064	ASSA ABLOY Door Czech Republic a.s., Dolnoměcholupská 1418/12, Praha 10, Hostivař, 10200, CZ	04.12.2018
234427	AMPELOS, ŠLECHTITELSKÁ STANICE VINAŘSKÁ ZNOJMO, s.r.o., č. p. 274, Vrbovec, 67124, CZ	04.12.2018
234438	AMPELOS, ŠLECHTITELSKÁ STANICE VINAŘSKÁ ZNOJMO, s.r.o., č. p. 274, Vrbovec, 67124, CZ	04.12.2018
235833	AMPELOS, ŠLECHTITELSKÁ STANICE VINAŘSKÁ ZNOJMO, s.r.o., č. p. 274, Vrbovec, 67124, CZ	04.12.2018
236735	LEXXUS a.s., náměstí Republiky 2090/3a, Praha 1, Nové Město, 11000, CZ	03.12.2018
238838	LEXXUS a.s., náměstí Republiky 2090/3a, Praha 1, Nové Město, 11000, CZ	03.12.2018
239948	AMPELOS, ŠLECHTITELSKÁ STANICE VINAŘSKÁ ZNOJMO, s.r.o., č. p. 274, Vrbovec, 67124, CZ	04.12.2018
245853	AMPELOS, ŠLECHTITELSKÁ STANICE VINAŘSKÁ ZNOJMO, s.r.o., č. p. 274, Vrbovec, 67124, CZ	04.12.2018
248909	KIEFEL AUTOMOTIVE s.r.o., Průmyslová 763, Stod, 33301, CZ	30.11.2018
249916	AMPELOS, ŠLECHTITELSKÁ STANICE VINAŘSKÁ ZNOJMO, s.r.o., č. p. 274, Vrbovec, 67124, CZ	04.12.2018
255183	LEXXUS a.s., náměstí Republiky 2090/3a, Praha 1, Nové Město, 11000, CZ	03.12.2018
264870	AMPELOS, ŠLECHTITELSKÁ STANICE VINAŘSKÁ ZNOJMO, s.r.o., č. p. 274, Vrbovec, 67124, CZ	04.12.2018
265586	VORLÍČEK-PLAST s.r.o., K Vypichu 551, Zlonice, 27371, CZ	28.11.2018
290904	MARTY PLUS, spol. s r.o., Jezuitská 2172, Staré Město, 68603, CZ	04.12.2018
304450	DING WALL TRADING, s. r. o., Janského 2370/91, Praha 5, Stodůlky, 15500, CZ	03.12.2018
305395	MEDICON Services s.r.o., Antala Staška 1670/80, Praha 4, Krč, 14000, CZ	03.12.2018
305495	MEDICON Services s.r.o., Antala Staška 1670/80, Praha 4, Krč, 14000, CZ	03.12.2018
308093	ALITO s.r.o., Platněřská 87/7, Praha 1, Staré Město, 11000, CZ	28.11.2018
308358	TECHNOEXPORT, a.s., Třebostická 3069/14, Praha 10, Strašnice, 10000, CZ	04.12.2018
308519	IDC - FOOD, s.r.o., Jabloňová 238, Holohlavy, 50303, CZ	28.11.2018
308520	IDC - FOOD, s.r.o., Jabloňová 238, Holohlavy, 50303, CZ	28.11.2018
310431	DT - EXPERT s.r.o., Pražská 1430/34, Praha 10, Hostivař, 10200, CZ	03.12.2018
311689	Nguyen Huu Thang, Na zlatě 2835/1, Praha 5, Stodůlky, 15800, CZ	28.11.2018
312140	Jablonecká energetická a.s., Liberecká 4191/120, Jablonec nad Nisou, 46601, CZ	03.12.2018
321024	LEXXUS a.s., náměstí Republiky 2090/3a, Praha 1, Nové Město, 11000, CZ	03.12.2018
333707	Leon ORTHOSHOES s.r.o., Komenského 230, Fryšták, Horní Ves, 76316, CZ	03.12.2018
333829	IDEA StatiCa s.r.o., U vodárny 3032/2a, Brno, Královo Pole, 61600, CZ	30.11.2018
359119	LEXXUS a.s., náměstí Republiky 2090/3a, Praha 1, Nové Město, 11000, CZ	03.12.2018
359120	LEXXUS a.s., náměstí Republiky 2090/3a, Praha 1, Nové Město, 11000, CZ	03.12.2018
361209	MARTY PLUS, spol. s r.o., Jezuitská 2172, Staré Město, 68603, CZ	04.12.2018
368390	TERCECH a.s. v likvidaci, Anny Letenské 34/7, Praha 2, Vinohrady, 12000, CZ	04.12.2018
369510	LEXXUS a.s., náměstí Republiky 2090/3a, Praha 1, Nové Město, 11000, CZ	03.12.2018
369511	LEXXUS a.s., náměstí Republiky 2090/3a, Praha 1, Nové Město, 11000, CZ	03.12.2018
369772	LEXXUS a.s., náměstí Republiky 2090/3a, Praha 1, Nové Město, 11000, CZ	03.12.2018

## Ostatní rozhodné údaje a úřední opravy

Kapitola zahrnuje zejména přetřídění seznamu výrobků a služeb v návaznosti na mezinárodní zápis, opravu chyb ve formulaci, přepisů a zjevných nesprávností za účelem uvedení do souladu se skutečností. V této kapitole jsou zveřejňovány jen takové údaje, které nemohou být zveřejněny spolu se zveřejněním přihlášky nebo se zápisem ochranné známky. Dále kapitola obsahuje důležitá úřední sdělení.

(111) **174995**  
(210) O-64079

Na základě rozsudku Nejvyššího správního soudu čj. 5 As 41/2017-103 ze dne 8.11.2018 byly v rejstříku ochranných známek vyznačeny skutečnosti vyplývající z toho, že rozsudek Městského soudu v Praze ze dne 9.11.2016, čj. 9 A 164/2013-172, byl zrušen a rozhodnutí předsedy Úřadu průmyslového vlastnictví čj. O-64079/D36889/2012/ÚPV ze dne 2.8.2013 a rozhodnutí Úřadu průmyslového vlastnictví čj. O-64079/47452/2010/ÚPV ze dne 2.5.2012 byla zrušena.

---

(111) **323638**  
(210) O-488239

Na základě rozsudku Nejvyššího správního soudu čj. 10 As 247/2017-59 ze dne 8.8.2018, kterým byl zrušen předchozí rozsudek Městského soudu v Praze čj. 8 A 122/2014-59 ze dne 4.8.2017, a následujícího rozsudku Městského soudu v Praze čj. 8 A 122/2014-132-142 ze dne 6.11.2018 o zamítnutí žaloby proti rozhodnutí předsedy Úřadu průmyslového vlastnictví čj. O-488239/D42522/2013/ÚPV ze dne 11.6.2014, byla v rejstříku ochranných známek vyznačena skutečnost, že předmětná ochranná známka byla prohlášena za neplatnou.

---