

Číselné INID kódy pro označování bibliografických dat technických řešení

INID Codes for the identification of bibliographic data of technical solutions

(Standard WIPO ST. 9 a ST. 80)

(11)	číslo patentu/zápisu/osvědčení	(11)	Number of the patent/registration/certification
(15)	datum zápisu průmyslového vzoru	(15)	Industrial design registration date
(21)	číslo přihlášky/žádosti	(21)	Application number
(22)	datum podání přihlášky/žádosti	(22)	Date of application filling
(23)	údaje o výstavní prioritě	(23)	Exhibition priority data
(28)	počet průmyslových vzorů	(28)	Number of industrial designs included in the application
(31)	číslo prioritní přihlášky	(31)	Number of priority application
(32)	datum podání prioritní přihlášky	(32)	Filing date of priority application
(33)	země priority	(33)	Priority country
(40)	datum zveřejnění přihlášky vynálezu	(40)	Date of publication of patent application
(45)	datum zveřejnění zapsaného průmyslového vzoru	(45)	Publication date of the registered industrial design
(47)	datum zveřejnění udělení patentu a zápisu užitého vzoru, datum zápisu užitého vzoru, datum oznámení udělení evropského patentu v Evropském patentovém věstníku	(47)	Publication date of patent granting and publication date of utility model registration, registration date of utility model, publication date of European patent granting in the European patent bulletin
(51)	mezinárodní patentové třídění/Locarnské třídění průmyslových vzorů	(51)	International Patent Classification/ Locarno Classification for Industrial Designs
(54)	Název	(54)	Title
(55)	vyobrazení průmyslového vzoru	(55)	Reproduction of the industrial design
(57)	Anotace	(57)	Abstract
(68)	číslo základního patentu	(68)	Number of the basic patent
(71)	označení přihlašovatele/žadatele	(71)	Applicant
(72)	označení původce	(72)	Inventor
(73)	označení majitele/vlastníka	(73)	Owner
(74)	označení zástupce	(74)	Attorney's name and address
(86)	číslo mezinárodní přihlášky	(86)	International application number
(87)	číslo mezinárodního zveřejnění	(87)	International publication number
(92)	datum a číslo první registrace přípravku pro Českou republiku	(92)	Date and number(s) of the first authorization to market the product in the CZ
(93)	datum, číslo a země první registrace přípravku v rámci Společenství	(93)	Date, number(s) and country of the first authorization to market the product in the EEC
(94)	doba platnosti osvědčení	(94)	Term of certification validity
(95)	označení a typ přípravku	(95)	Name of the product and product type
(96)	datum podání a číslo evropské patentové přihlášky	(96)	European patent application filling date and number
(97)	datum zveřejnění a číslo zveřejnění evropské patentové přihlášky v Evropském patentovém věstníku	(97)	European patent application publication date and publication number in the European patent bulletin

Číselné INID kódy pro označování bibliografických dat ochranných známek

INID codes and minimum required for the identification of bibliographic data relating to marks

(Standard WIPO ST.60)

(111)	Číslo zápisu ochranné známky (registrace)	(111)	Number of registration
(151)	Datum zápisu ochranné známky	(151)	Date of the registration
(210)	Číslo přihlášky ochranné známky (spisu)	(210)	Number of the application
(220)	Datum podání přihlášky	(220)	Date of filing of the application
(320)	Datum vzniku práva přednosti	(320)	Date of the first application
(442)	Datum zveřejnění přihlášky po průzkumu	(442)	Date of the publication of the examined application
(450)	Datum zveřejnění zápisu ochranné známky ve Věstníku	(450)	Date of publication of the registration
(510)	Seznam výrobků a služeb	(510)	List of goods and/or services
(511)	Číslo třídy výrobků a služeb	(511)	Number of the class of goods and/or services
(526)	Omezení rozsahu ochrany o prvek	(526)	Disclaimer
(540)	Znění nebo vyobrazení ochranné známky	(540)	Reproduction of the mark
(551)	Kolektivní ochranná známka	(551)	Collective mark
(554)	Prostorová ochranná známka	(554)	Three-dimensional mark
(558)	Ochranná známka tvořená pouze barvou nebo kombinací barev	(558)	Mark consisting exclusively of one or several colours
(580)	Datum zápisu jakékoliv transakce v souvislosti s přihláškou nebo zápisem ochranné známky do rejstříku, např. změna majitele, změna jména nebo adresy, vzdání se práv k ochranné známce atd. (účinnost)	(580)	Date of recording of any kind of transaction in respect of applications or registrations (e.g. change in ownership, change in name or address, renunciation, termination of protection)
(591)	Údaje o barevnosti ochranné známky	(591)	Information concerning colour claimed
(730)	Přihlašovatel/vlastník ochranné známky	(730)	The applicant or the holder of the mark
(740)	Zástupce	(740)	Name and address of the representative
(770)	Jméno a adresa dřívějšího přihlašovatele nebo vlastníka (v případě změny vlastnictví)	(770)	Name and address of the previous applicant or holder (in case of change in ownership)
(791)	Jméno a adresa nabyvatele licence	(791)	Name and address of the licensee
(793)	Podmínky a omezení licence	(793)	Indication of conditions and/or restrictions under the license
(800)	Mezinárodní zápis ochranné známky	(800)	International registration

Kódy pro kódování záhlaví oznámení publikovaných ve Věstníku

(Standard WIPO ST. 17)

BB9A	zveřejněné přihlášky vynálezů	MK1K	zánik užitého vzoru uplynutím doby platnosti
FG1K	zapsané užité vzory	MK4A	zánik patentů uplynutím doby platnosti
FG4A	udělené patenty	MK4F	zánik autorských osvědčení uplynutím doby platnosti
FG4Q	zapsané průmyslové vzory	MK4Q	zánik průmyslového vzoru uplynutím doby ochrany
LD3K	částečný výmaz užitého vzoru	MM4A	zánik patentů pro nezaplacení ročních poplatků
LD4Q	částečný výmaz průmyslového vzoru	MM4F	zánik autorských osvědčení pro nezaplacení ročních poplatků
MA4A	zánik patentu vzdáním se	ND1K	prodloužení platnosti užitého vzoru
MA4F	zánik autorských osvědčení vzdáním se	ND4Q	obnova doby ochrany průmyslového vzoru
MC3K	výmaz užitého vzoru	PA4A	změna autorského osvědčení na patent
MC4A	zrušení patentu	PC9A	změna dispozičního práva k vynálezu
MC4F	zrušení autorského osvědčení	PD1K	převod práv a ostatní změny majitelů užiténých vzorů
MC4Q	výmaz průmyslového vzoru	PD4A	převod práv a ostatní změny majitelů patentů
MH1K	zánik užitého vzoru vzdáním se	PD4Q	převod práv a ostatní změny vlastníků průmyslových vzorů
MH4A	částečné zrušení patentu	QA9A	nabídka licence
MH4F	částečné zrušení autorského osvědčení	SB4A	zapsané patenty do rejstříku po odtajnění
MH4Q	zánik průmyslového vzoru vzdáním se	SB4F	zapsaná autorská osvědčení do rejstříku po odtajnění

Opravy Změny Různé

Opravy u přihlášek vynálezů s žádostí o udělení patentu

HA9A	jmenování vynálezce		
HB9A	oprava jmen	HG9A	oprava chyb v třídění
HC9A	změna jmen	HH9A	oprava nebo změna všeobecně
HD9A	oprava adres	HK9A	tiskové chyby v úředních věstnicích
HE9A	změna adres		
HF9A	oprava dat		

Opravy ochranných dokumentů

Patenty	autorská osvědčení	užité vzory	průmyslové vzory	
TA4A	TA4F	TA1K	TA4Q	jmenování vynálezce
TB4A	TB4F	TB1K	TB4Q	oprava jmen
TC4A	TC4F	TC1K	TC4Q	změna jmen
TD4A	TD4F	TD1K	TD4Q	oprava adres
TE4A	TE4F	TE1K	TE4Q	změna adres
TF4A	TF4F	TF1K	TF4Q	oprava dat
TG4A	TG4F	TG1K	TG4Q	oprava chyb v třídění
TH4A	TH4F	TH1K	TH4Q	oprava nebo změna všeobecně
TK9A	TK9F	TK1K	TK4Q	tiskové chyby v úřed. věstnicích

Kódy pro označování zemí a mezinárodních organizací použité ve věstníku

BZ	Belize
CA	Kanada
CH	Švýcarsko
CN	Čína
CZ	Česká republika
DE	Spolková republika Německo
GB	Velká Británie
GI	Gibraltar
HK	Hongkong
IN	Indie
IT	Itálie
JP	Japonsko
LI	Lichtenštejnsko
MT	Malta
NL	Nizozemsko
PL	Polsko
SE	Švédsko
SK	Slovensko
US	Spojené státy americké

Kódy pro označování států USA použité ve věstníku

CA	California
CT	Connecticut
DE	Delaware
IN	Indiana
MA	Massachusetts
NJ	New Jersey
NV	Nevada
NY	New York

BB9A

Zveřejněné přihlášky vynálezů - přehled podle čísel přihlášek

Dále uvedené přihlášky vynálezů byly zveřejněny dnem, uvedeným ve Věstníku podle zákona č. 527/1990 Sb., o vynálezech a zlepšovacích návrzích, ve znění pozdějších předpisů, a jsou k dispozici v patentové knihovně Úřadu průmyslového vlastnictví, Antonína Čermáka 2a, 160 68, Praha 6.

(21)	(51)	(2006.01)	(21)	(51)	(2006.01)
2017-89	<i>E 02 B 3/10</i>		2017-373	<i>E 04 C 5/01</i>	
2017-242	<i>H 04 M 1/02</i>		2017-374	<i>E 04 C 5/01</i>	
2017-275	<i>H 04 M 1/02</i>		2017-411	<i>C 10 L 1/10</i>	
2017-306	<i>G 10 H 7/00</i>		2017-464	<i>B 02 C 7/02</i>	
2017-341	<i>B 60 Q 1/04</i>		2017-683	<i>H 02 H 9/04</i>	
2017-344	<i>A 61 K 36/185</i>		2017-753	<i>H 01 F 21/06</i>	
2017-349	<i>B 60 S 5/02</i>		2018-288	<i>B 01 D 53/10</i>	

Zveřejněné přihlášky vynálezů - řazené podle MPT

- (51) *A61K 36/185* (2006.01)
A61K 36/00 (2006.01)
A61K 31/717 (2006.01)
A61K 47/12 (2006.01)
A61P 25/28 (2006.01)
A61P 9/00 (2006.01)
A61P 29/00 (2006.01)
A61P 1/00 (2006.01)
A61P 37/00 (2006.01)

(21) **2017-344**

(71) Bednařík František Ing., Slušovice, CZ

(72) Bednařík František Ing., Slušovice, CZ

(54) **Kompozitní směs**

(22) 16.06.2017

(57) Řešení se týká kompozitní směsi pro léčbu, popř. podporu léčby neurodegenerativních, cévních, zánětlivých, metabolických a imunologických onemocnění obsahující extrakt z rostlin konopí setého a/nebo jeho homogenizovaných částí a extrakt vybraných druhů léčivých rostlin a/nebo jejich homogenizovaných částí a nerozpustnou vlákninu a směs rostlinných olejů.

(51) *B01D 53/10* (2006.01)

B01D 53/83 (2006.01)

B01D 53/64 (2006.01)

(21) **2018-288**

(71) E.S.C.H. Engineering Service Center und Handel GmbH, 07333 Unterwellenborn, DE

(72) Kaulbars Werner, 07334 Kamsdorf, DE
 Lahr Jens, 07334 Kamsdorf, DE

(54) **Zařízení a způsob pro odstraňování škodlivých složek z odplynů**

(22) 13.06.2018

(57) Způsob a zařízení pro odstraňování škodlivých složek z odplynů, při kterém se do proudu odplynů vhánějí sorbenty pomocí nosného média ve formě jednoho nebo více proudů sorbentů, zejména pomocí jedné nebo více lancet, díky turbulentnímu promíchávání s odplynem se škodlivé složky adsorbují sorbenty a poté se oddělují na dále zařazeném filtru. Pomocné médium se pomocí jedné nebo více trysek dmýchá ve formě jednoho nebo více proudů ve směru proudění příslušného proudu sorbentů šikmo k němu, takže proud sorbentů se rozčleňuje do jednoho nebo více dílčích proudů.

(74) Všeťečka Zelený Švorčík Kalenský a partneři, advokátní a patentová kancelář, JUDr. Michal Havlík, advokát, Hálkova 1406/2, Praha 2, 12000

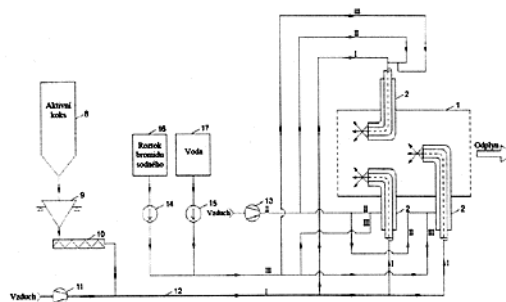

(51) *B02C 7/02* (2006.01)

B02C 7/08 (2006.01)

(21) **2017-464**

(71) Plastikářský klastr z.s., Zlín, CZ

Tomšíček Radim, Slušovice, CZ

(72) Tomšíček Radim, Slušovice, CZ

Hausner David Ing., Zlín, CZ

(54) **Zařízení k jemnému rozmělnování materiálů**

(22) 14.08.2017

(57) Zařízení k jemnému rozmělnování materiálů má ve vertikální ose (1) pevně uchyceny k rámu (2) zařízení hřídele (3, 4), na nichž jsou otočně uloženy náboje (5, 6) nesoucí protiběžně otočné disky (7, 8) s mlecími segmenty (7a, 8a). Hřídel (3) horního disku (7) má vytvořenu dutinu (9) pro vstup mletého materiálu mezi mlecí segmenty (7a, 8b) disků (7, 8) v prostoru osy (1) rotace disků (7, 8).

(74) Ing. Jan Görig, Korábová 98, Fryšták, Horní Ves, 76316

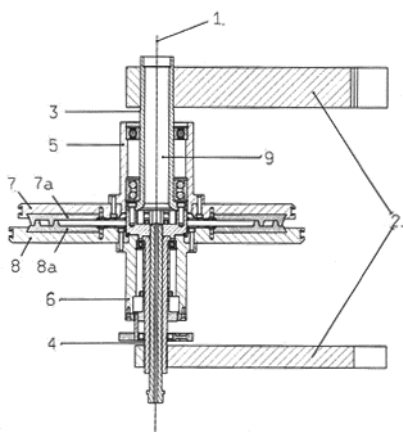

- (51) **B60S 5/02** (2006.01)
B67D 7/08 (2010.01)
B67D 7/04 (2010.01)

(21) **2017-349**

(71) ŠKODA AUTO a.s., Mladá Boleslav II, CZ

(72) Truhlář Jan Ing., Horní Branná, CZ

(54) **Plnicí stanice pohonného plynu**

(22) 19.06.2017

(57) Vynález se týká plnicí stanice (3) pohonného plynu pro plnění stlačeného plynu do tlakové nádrže (2) vozidla (1), která zahrnuje kompresor (9), ovládací jednotku (5) plnicí stanice (3), vysokotlakou plnicí hadici (11) s rychlospojku (25), a komunikační kabel (16) plnicí stanice (3) a/nebo bezdrátové spojení (13, 14) mezi řídicí jednotkou (5) plnicí stanice (3) a řídicí jednotkou (4) vozidla (1). Ovládací jednotka (5) plnicí stanice (3) je uzpůsobena k plnění množství plnicího plynu na základě informací od řídicí jednotky (4) vozidla (1) zahrnující počítačový program pro řízení plnění množství plnicího plynu na základě stavové informace ze senzorů (6) tlakové nádrže (2) vozidla (1) a informace o průměrném počtu denně ujetých kilometrů vozidla (1) a průměrné spotřebě vozidla (1).

- (51) **B60Q 1/04** (2006.01)
G02B 5/28 (2006.01)
F21V 7/22 (2018.01)
F21V 9/04 (2018.01)

(21) **2017-341**

(71) Varroc Lighting Systems, s.r.o., Šenov u Nového Jičína, CZ

(72) Kratochvíl Jan Ing., Horka - Domky, CZ

Pekárková Dana Ing., Valašské Meziříčí, CZ

Orlita Radek Ing., Nový Jičín, CZ

Duliaková Michaela Ing., Ostrava - Bělský les, CZ

(54) **Světlomet pro vozidlo**

(22) 15.06.2017

(57) Světlomet pro vozidlo, s projektorem obsahujícím zdroj (3) elektromagnetického záření zahrnující paprsky (12) infračerveného záření a světelné paprsky (13), obsahuje reflektor (1), na který dopadá elektromagnetické záření produkované zdrojem (3), kolimační optický prvek (2) pro kolimaci paprsků (16) vystupujících z kolimačního optického prvku (2) do požadovaného směru či směrů, a clonku (9) umístěnou mezi reflektorem (1) a kolimačním optickým prvkem (2). Povrchová plocha (14) reflektoru (1) přivrácená ke zdroji (3) má alespoň ve své části v řezu svislou rovinou procházející optickou osou (5) projektoru z pohledu od zdroje (3) tvar konvexní křivky, uvedený zdroj (3) je umístěn v podstatě ve zdrojovém ohnisku (7) uvedené křivky a clonka (9) je umístěna v podstatě v obrazovém ohnisku (8) uvedené křivky a je konfigurována pro vytvoření rozhraní světlo-tma před vozidlem obsahujícím světlomet. Reflektor (1) obsahuje multivrstvu (6), zahrnující několik dílčích vrstev (6'), jejíž volný povrch přivrácený ke zdroji (3) tvoří uvedená povrchová plocha (14) nebo její část, kde multivrstva (6) splňuje podmínky studeného zrcadla, tedy je konfigurována tak, že propouští paprsky (12) infračerveného záření a současně odráží světelné paprsky (13), takže uvedenými paprsky (16) vystupujícími z kolimačního optického prvku (2) jsou světelné paprsky (13), přičemž paprsky (12) infračerveného záření jsou po průchodu multivrstvou (6) odvedeny ve směru odvráceném od zdroje (3) ven z projektoru.

(74) HAINZ – Patentová a známková kancelář, JUDr. Ing. Miloslav Hainz, Slunečná 377, Mratín, 25063

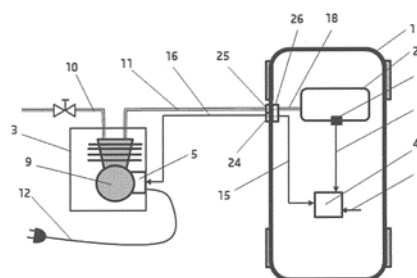
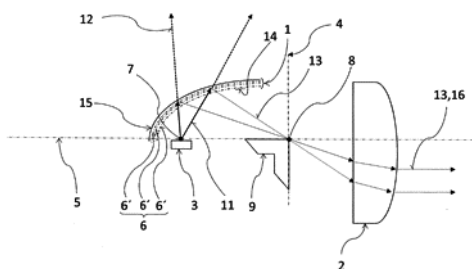

- (51) **C10L 1/10** (2006.01)
C10L 1/14 (2006.01)
C10L 1/30 (2006.01)
C10L 1/182 (2006.01)
C10L 1/188 (2006.01)
C10L 9/10 (2006.01)
C10L 10/02 (2006.01)

(21) **2017-411**

(71) Kořínek Arnošt doc. Ing., CSc., Kuřim, CZ

Lupták Martin, Olomouc, Droždín, CZ

Vavruša Marek, Hvozdná, CZ

(72) Kořínek Arnošt doc. Ing., CSc., Kuřim, CZ

Lupták Martin, Olomouc, Droždín, CZ

Vavruša Marek, Hvozdná, CZ

(54) **Směs pro snižování emisí, karbonových úsad a spotřeby paliva**

(22) 17.07.2017

(57) Vynález se týká směsi pro snižování emisí, karbonových úsad a spotřeby paliva při spalování kapalných uhlovodíkových paliv, která obsahuje od 80 do 90 procent hmotnostních ferrocenu a zbytek je tvořen behenyl alkoholem a jednou nebo více složkami vybranými ze skupiny zahrnující hydrogenovaný bavlníkový olej a stearát hořečnatý, přičemž každá ze složek je ve směsi přítomna v maximálním množství 10 % hmot. Směs se připraví ve formě granulátu, který se následně může aplikovat jako takový nebo se může upravit do jiné požadované formy, např. tablety, roztoku.

(74) Kania, Sedlák, Smola, Ing. Lucie Lunzarová, Mendlovo náměstí 907/1a, Brno, Staré Brno, 60300

- (51) **E02B 3/10** (2006.01)
E02B 3/04 (2006.01)

(21) **2017-89**

(71) JaP - Jacina s.r.o., Mnichovo Hradiště, CZ

(72) Jacina Petr, Bakov nad Jizerou, CZ

Sieratovskí Jaroslav, Liberec 14, CZ

Tvaroh Jaroslav, Žďár, CZ

(54) **Protipovodňová zábrana**

(22) 15.02.2017

(57) Protipovodňová zábrana bez spodní stavby sestává z desek (1) spojených pomocí zámkového spoje (2). Deska (1) má na své spodní části vytvořen lem (9) kvůli výhodnějšímu přenosu hydrostatické síly a pro lepší usazení

na podloží. Na boční straně má deska (1) vytvořen boční lem (3), který obsahuje otvory (4) pro uchycení podpěrné nohy (8). Celá soustava desek je překrytá utěšňovací fólií (5), která přesahuje dolní okraj desky (1). Na horní části desky (1) je vytvořen horní lem (6) pro lepší manipulaci a pro zachycení utěšňovací fólie (5).

- (74) RETROPATENT s.r.o., Mgr. Kamil Kolátor, Dobiášova 1246/29, Liberec VI, 46006

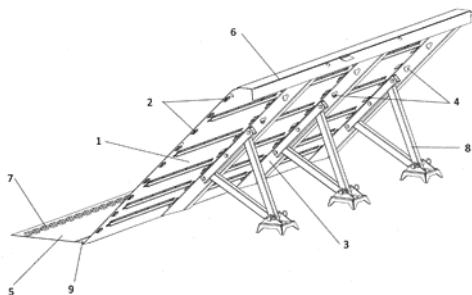

- (51) **E04C 5/01** (2006.01)
G06F 17/50 (2006.01)

(21) **2017-373**

(71) České vysoké učení technické v Praze - Kloknerův ústav, Praha 6, CZ

(72) Tej Petr Ing., Ph.D., Lužec nad Vltavou, CZ

(72) Kolísko Jiří doc. Ing., Ph.D., Praha 6 - Břevnov, CZ

(54) **Způsob optimalizace rozmístění a orientace betonářské výztuže v betonu**

(22) 27.06.2017

- (57) Při způsobu optimalizace rozmístění a orientace betonářské výztuže v betonu se vypočítá zatížení na vyráběný stavební prvek s danými rozměry a na základě takto určeného zatížení se zjistí rozložení tahového napětí v tomto stavebním prvku. Rozložení tahového napětí v daném stavebním prvku se určí na základě vytvoření počítačového geometrického modelu tohoto stavebního prvku. Objem geometrického modelu stavebního prvku se rozdělí pomocí prostorové sítě na malé diskrétní objemy tvaru ze skupiny krychle, kvádr, jehlan. Tvar diskrétního objemu se volí v závislosti na tvaru stavebního prvku a velikost je volena v závislosti na požadované jemnosti výsledné prostorové výztužné sítě. Poté se určí velikosti tahových napětí a prostorové vektory jejich směrů v jednotlivých diskrétních uzlech sítě. Z takto získaných údajů se navrhnou jednak směry výztuží v jednotlivých diskrétních uzlech dané výsledným směrem tahového napětí, a jednak průměry jednotlivých prutů výztuže odpovídající velikostem těchto tahových napětí. Takto vzniklá prostorová výztužná síť se vymodeluje pomocí CAD programu.

- (74) Ing. Hana Dušková, Na Kočově 180, Chotutice, 28103

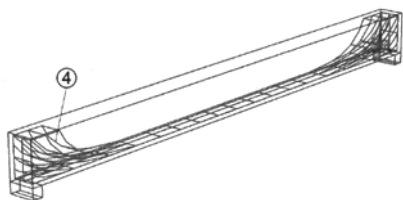

- (51) **E04C 5/01** (2006.01)
G06F 17/50 (2006.01)

(21) **2017-374**

(71) České vysoké učení technické v Praze - Kloknerův ústav, Praha 6, CZ

(72) Tej Petr Ing., Ph.D., Lužec nad Vltavou, CZ

(72) Kolísko Jiří doc. Ing., Ph.D., Praha 6 - Břevnov, CZ

(54) **Způsob optimalizace rozmístění a orientace vláken v ultra-vysokohodnotném betonu**

(22) 27.06.2017

- (57) Při způsobu optimalizace rozmístění a orientace vláken v ultra-vysokohodnotném betonu se vypočítá zatížení na vyráběný stavební prvek s danými rozměry a na základě takto určeného zatížení se zjistí rozložení tahového napětí v tomto stavebním prvku. Poté se určí na základě vytvoření počítačového geometrického modelu stavebního prvku rozložení tahového napětí v daném stavebním prvku, kdy se objem geometrického modelu stavebního prvku rozdělí pomocí prostorové sítě na malé diskrétní objemy tvaru ze skupiny krychle, kvádr, jehlan. Následně se určí jednak velikosti tahových napětí a jednak prostorové vektory směrů tahových napětí v jednotlivých diskrétních uzlech sítě. Z takto získaných údajů se navrhnou jednak směry výztuží v jednotlivých diskrétních uzlech sítě dané výsledným směrem tahového napětí a jednak průměry jednotlivých vláken výztuže odpovídající velikostem těchto tahových napětí. Vzniklá prostorová výztužná síť (2) se vymodeluje pomocí CAD programu.

- (74) Ing. Hana Dušková, Na Kočově 180, Chotutice, 28103

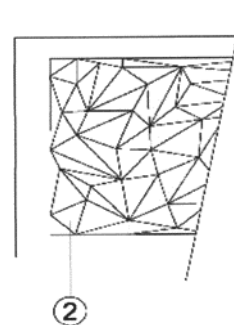

- (51) **G10H 7/00** (2006.01)
H04N 101/00 (2006.01)

(21) **2017-306**

(71) Univerzita Tomáše Bati ve Zlíně, Zlín, CZ

(72) Křesálek Vojtěch doc. RNDr., CSc., Slavičín, Hrádek na Vlárské dráze, CZ

(72) Navrátil Milan Ing., Ph.D., Zlín, CZ

(54) **Způsob vytváření tónů na základě snímané polohy těles v prostoru a zařízení k provádění tohoto způsobu**

(22) 30.05.2017

- (57) Zájmové objekty jsou snímány v prostoru a podle jejich prostorových souřadnic se přiřazuje vytvářeným tónům výška, barva a hlasitost. Souřadnice objektu se při tom určí na principu strojového vidění kamerového systému. Kamera (1) snímá scénu, ve které se vyskytují zájmové objekty (2), které jsou odlišné od okolního prostředí. Každý jednotlivý snímek je předzpracován tak, že dojde k segmentaci obrazu na základě výskytu dané barvy, která je dána uživatelským nastavením jednotlivých barevných souřadnic. U každého zájmového objektu jsou stanoveny jeho momentové charakteristiky, ze kterých se určí plocha zájmového objektu v obrazu a dvě prostorové souřadnice těžiště. Třetí prostorová souřadnice těžiště objektu se v případě snímání jednou kamerou určí po počáteční kalibraci podle velikosti plochy zájmového objektu v obraze, v případě snímání alespoň dvěma kamerami se určí na základě superpozice snímků různých kamer snímaných ve stejném časovém okamžiku.

- (74) Ing. Jan Görig, Korábová 98, Fryšták, Horní Ves, 76316

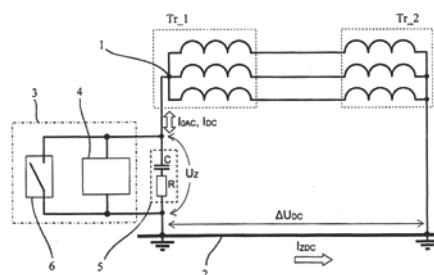
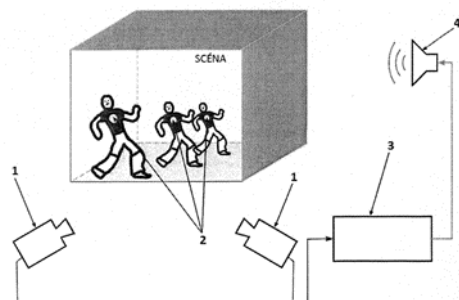

- (51) **H01F 21/06** (2006.01)
H01F 21/04 (2006.01)
H01F 21/02 (2006.01)
- (21) **2017-753**
- (71) Technická univerzita v Liberci, Liberec, Liberec I-Staré Město, CZ
(72) Vít Martin Ing., Rovensko pod Troskami, CZ
Jirák Daniel doc. Ing., Ph.D., Jesenice, CZ
- (54) **Laditelná radiofrekvenční cívka**
- (22) 24.11.2017
- (57) Laditelná radiofrekvenční cívka obsahuje vnější dutý válec (1) a do něj alespoň částečně zasunutelný vnitřní dutý válec (2), přičemž každý z válců (1, 2) obsahuje na svém vnějším okraji vodivou smyčku (11, 21) a na ni v podélném směru jedním svým koncem uložené vodivé proužky (12, 22), přičemž vnější a vnitřní duté válce (1, 2) jsou ve vysunutě poloze orientované druhými volnými konci vodivých proužků (12, 22) směrem k sobě.

- (74) Ing. Dobroslav Musil, patentová kancelář, Ing. Dobroslav Musil, Zábrdovická 801/11, Brno, Zábrdovice, 61500

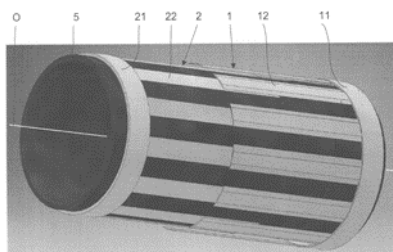

- (51) **H02H 9/04** (2006.01)
H02H 3/08 (2006.01)
H02H 3/20 (2006.01)
- (21) **2017-683**
- (71) Žák František Ing., Ph.D., Borek, CZ
Žáková Jaroslava Ing., Borek, CZ
(72) Žák František Ing., Ph.D., Borek, CZ
Žáková Jaroslava Ing., Borek, CZ
- (54) **Způsob a zapojení pro omezení velikosti napětí mezi uzlem a zemí ve střídavé elektrické síti**
- (22) 30.10.2017
- (57) Vynález řeší způsob a zapojení pro omezení velikosti napětí mezi uzlem (1) sítě a zemí (2), a to především v sítích s přímo uzemněným uzlem (1) nebo v sítích, kde je mezi uzel (1) sítě a zem (2) zapojena omezující impedance (5) za účelem zamezení průtoku stejnosměrného proudu I_{DC} uzlem (1) sítě. Podstat vynálezu spočívá v tom, že při zvýšení okamžité hodnoty napětí U_Z mezi uzlem (1) sítě a zemí (2) nad zadanou komparační hodnotu U_K se mezi uzel sítě a zem, případně paralelně k omezující impedanci (5), připojí ochranný obvod (3). Tento ochranný obvod (3) propojí uzel (1) sítě se zemí (2). V důsledku toho bude mít napětí U_Z mezi uzlem (1) sítě a zemí (2), hodnotu blízkou nule.

- (74) PatentCentrum Sedláč & Partners s.r.o., Husova tř. 1847/5, České Budějovice, České Budějovice 3, 37001

- (51) **H04M 1/02** (2006.01)
G06F 1/16 (2006.01)
- (21) **2017-242**
- (71) Kranz Vladimír Ing., Praha 4, CZ
(72) Kranz Vladimír Ing., Praha 4, CZ
- (54) **Přídavné zařízení k multimediálnímu zařízení s polohovatelným displejem**
- (22) 28.04.2017
- (57) Vynález se týká oblastí přenosných multimediálních zařízení, konkrétně přídavného zařízení k multimediálnímu zařízení s polohovatelným displejem (325). Zařízení podle vynálezu obsahuje minimálně jeden přídavný displej uzpůsobený pro vyklopení z polohy určené pro přenášení sestavy multimediálního zařízení s přídavným zařízením do polohy pracovní. Pro uživatele je volitelná jak poloha displeje nebo displejů přídavného zařízení tak i rozložení, co která část celkového displeje zobrazuje.

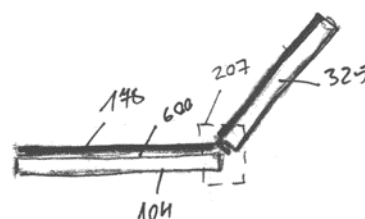

- (51) **H04M 1/02** (2006.01)
G06F 1/16 (2006.01)
- (21) **2017-275**
- (71) Kranz Vladimír Ing., Praha 4, CZ
(72) Kranz Vladimír Ing., Praha 4, CZ
- (54) **Přídavné zařízení k multimediálnímu zařízení s polohovatelným displejem**
- (22) 16.05.2017
- (57) Vynález se týká oblastí přenosných multimediálních zařízení, konkrétně přídavného zařízení k multimediálnímu zařízení s polohovatelným displejem. Zařízení podle vynálezu obsahuje minimálně jeden přídavný displej (325) uzpůsobený pro vyklopení z polohy určené pro přenášení sestavy multimediálního zařízení s přídavným zařízením do polohy pracovní. Pro uživatele je volitelná jak poloha displeje nebo displejů přídavného zařízení tak i rozložení, co která část celkového displeje zobrazuje.

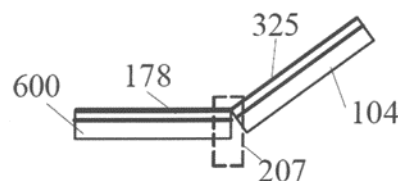

Zveřejněné přihlášky vynálezů - přehled podle třídících znaků

(51)	(2006.01)	(21)	(2017-344)	(51)	(2006.01)	(21)	(2017-411)
A 61 K 31/717	(2006.01)	2017-344		C 10 L 1/30	(2006.01)	2017-411	
A 61 K 36/00	(2006.01)	2017-344		C 10 L 9/10	(2006.01)	2017-411	
A 61 K 47/12	(2006.01)	2017-344		C 10 L 10/02	(2006.01)	2017-411	
A 61 P 1/00	(2006.01)	2017-344		E 02 B 3/04	(2006.01)	2017-89	
A 61 P 9/00	(2006.01)	2017-344		F 21 V 7/22	(2018.01)	2017-341	
A 61 P 25/28	(2006.01)	2017-344		F 21 V 9/04	(2018.01)	2017-341	
A 61 P 29/00	(2006.01)	2017-344		G 02 B 5/28	(2006.01)	2017-341	
A 61 P 37/00	(2006.01)	2017-344		G 06 F 1/16	(2006.01)	2017-242	
B 01 D 53/64	(2006.01)	2018-288		G 06 F 1/16	(2006.01)	2017-275	
B 01 D 53/83	(2006.01)	2018-288		G 06 F 17/50	(2006.01)	2017-373	
B 02 C 7/08	(2006.01)	2017-464		G 06 F 17/50	(2006.01)	2017-374	
B 67 D 7/04	(2010.01)	2017-349		H 01 F 21/02	(2006.01)	2017-753	
B 67 D 7/08	(2010.01)	2017-349		H 01 F 21/04	(2006.01)	2017-753	
C 10 L 1/14	(2006.01)	2017-411		H 02 H 3/08	(2006.01)	2017-683	
C 10 L 1/182	(2006.01)	2017-411		H 02 H 3/20	(2006.01)	2017-683	
C 10 L 1/188	(2006.01)	2017-411		H 04 N 101/00	(2006.01)	2017-306	

Seznam přihlašovatelů zveřejněných přihlášek vynálezů

(71)	(21)	(51)	(2006.01)	(71)	(21)	(51)	(2006.01)
České vysoké učení technické v Praze - Kloknerův ústav, Praha 6, CZ	2017-373	E 04 C 5/01	(2006.01)	Univerzita Tomáše Bati ve Zlíně, Zlín, CZ	2017-306	G 10 H 7/00	(2006.01)
České vysoké učení technické v Praze - Kloknerův ústav, Praha 6, CZ	2017-374	E 04 C 5/01	(2006.01)	Varroc Lighting Systems, s.r.o., Šenov u Nového Jičína, CZ	2017-341	B 60 Q 1/04	(2006.01)
E.S.C.H. Engineering Service Center und Handel GmbH, 07333 Unterwellenborn, DE	2018-288	B 01 D 53/10	(2006.01)	Bednařík František Ing., Slušovice, CZ	2017-344	A 61 K 36/185	(2006.01)
JaP - Jacina s.r.o., Mnichovo Hradiště, CZ	2017-89	E 02 B 3/10	(2006.01)	Kořínek Arnošt doc. Ing., CSc., Kuřim, CZ	2017-411	C 10 L 1/10	(2006.01)
Plastikářský klastr z.s., Zlín, CZ	2017-464	B 02 C 7/02	(2006.01)	Kranz Vladimír Ing., Praha 4, CZ	2017-242	H 04 M 1/02	(2006.01)
ŠKODA AUTO a.s., Mladá Boleslav II, CZ	2017-349	B 60 S 5/02	(2006.01)	Kranz Vladimír Ing., Praha 4, CZ	2017-275	H 04 M 1/02	(2006.01)
Technická univerzita v Liberci, Liberec, Liberec I-Staré Město, CZ	2017-753	H 01 F 21/06	(2006.01)	Žák František Ing., Ph.D., Borek, CZ	2017-683	H 02 H 9/04	(2006.01)

FG4A

Udělené patenty - přehled podle čísel patentů

V období uzávěrky tohoto čísla Věstníku udělil Úřad průmyslového vlastnictví tyto patenty.

(11)	(51)		(11)	(51)		(11)	(51)	
307581	F 04 B 49/06	(2006.01)	307585	E 02 B 3/10	(2006.01)	307589	B 02 C 7/02	(2006.01)
307582	A 01 K 1/12	(2006.01)	307586	E 04 C 5/01	(2006.01)	307590	H 02 H 9/04	(2006.01)
307583	B 01 J 23/88	(2006.01)	307587	E 04 C 5/01	(2006.01)	307591	H 01 F 21/06	(2006.01)
307584	F 16 K 24/00	(2006.01)	307588	C 10 L 1/10	(2006.01)			

FG4A

Udělené patenty - přehled podle MPT

(51)	A01K 1/12	(2006.01)	(21)	2017-411	
(11)	307582		(73)	Kořínek Arnošt doc. Ing., CSc., Kuřim, CZ	
(40)	13.02.2013			Lupták Martin, Olomouc, Droždín, CZ	
(21)	2011-426			Vavruša Marek, Hvozdná, CZ	
(73)	Výzkumný ústav zemědělské techniky, v.v.i., Praha 6 - Ruzyně, CZ		(72)	Kořínek Arnošt doc. Ing., CSc., Kuřim, CZ	
	Jihočeská univerzita v Českých Budějovicích, České Budějovice, CZ			Lupták Martin, Olomouc, Droždín, CZ	
(72)	Machálek Antonín Ing. CSc., Praha 6 - Řepy, CZ			Vavruša Marek, Hvozdná, CZ	
	Šimon Josef Ing., Praha 6, CZ		(54)	Směs pro snižování emisí, karbonových úsad a spotřeby paliva	
	Havlík Vlastimil Ing., Plzeň, CZ		(22)	17.07.2017	
	Šoch Miloslav prof. Ing. CSc., Bechyně - Černýšovice, CZ		(74)	Kania, Sedlák, Smola, Ing. Lucie Lunzarová, Mendlovo náměstí 907/1a, Brno, Staré Brno, 60300	
	Voříšková Jarmila Ing. Ph.D., České Budějovice, CZ				
(54)	Zařízení pro zlepšení welfare při dojení zvířat				
(22)	14.07.2011				
(51)	B01J 23/88	(2006.01)	(51)	E02B 3/10	(2006.01)
	B01J 23/883	(2006.01)		E02B 3/04	(2006.01)
	C07C 9/04	(2006.01)	(11)	307585	
	C07C 1/12	(2006.01)	(40)	27.12.2018	
	B01J 37/02	(2006.01)	(21)	2017-89	
(11)	307583		(73)	JaP - Jacina s.r.o., Mnichovo Hradiště, CZ	
(40)	10.01.2018		(72)	Jacina Petr, Bakov nad Jizerou, CZ	
(21)	2016-387			Sieratovski Jaroslav, Liberec 14, CZ	
(73)	Vysoká škola chemicko-technologická v Praze, Praha 6, Dejvice, CZ			Tvaroh Jaroslav, Žďár, CZ	
(72)	Hlinčík Tomáš Ing., Ph.D., Stráž pod Ralskem, CZ		(54)	Protipovodňová zábrana	
	Šnajdrová Veronika Ing., Žacléř, CZ		(22)	15.02.2017	
	Baraj Erlisa Ing., Praha 4, CZ		(74)	RETROPATENT s.r.o., Mgr. Kamil Kolátor, Dobiášova 1246/29, Liberec VI, 46006	
	Ciahotný Karel doc. Ing., CSc., Praha 8 - Dolní Chabry, CZ				
	Tekáč Viktor Ing., Ph.D., Praha 8, CZ				
(54)	Způsob přípravy katalyzátoru na bázi molybden - nikl pro katalytickou hydrogenaci oxidu uhličitého vodíkem na methan		(51)	E04C 5/01	(2006.01)
(22)	28.06.2016			G06F 17/50	(2006.01)
			(11)	307586	
			(40)	27.12.2018	
			(21)	2017-373	
(51)	B02C 7/02	(2006.01)	(73)	České vysoké učení technické v Praze - Kloknerův ústav, Praha 6, CZ	
	B02C 7/08	(2006.01)	(72)	Tej Petr Ing., Ph.D., Lužec nad Vltavou, CZ	
(11)	307589			Kolisko Jiří doc. Ing., Ph.D., Praha 6 - Břevnov, CZ	
(40)	27.12.2018		(54)	Způsob optimalizace rozmístění a orientace betonářské výztuže v betonu	
(21)	2017-464		(22)	27.06.2017	
(73)	Plastikářský klastr z.s., Zlín, CZ		(74)	Ing. Hana Dušková, Na Kočově 180, Chotutice, 28103	
	Tomšíček Radim, Slušovice, CZ				
(72)	Tomšíček Radim, Slušovice, CZ				
	Hausner David Ing., Zlín, CZ				
(54)	Zařízení k jemnému rozmělnění materiálů		(51)	E04C 5/01	(2006.01)
(22)	14.08.2017			G06F 17/50	(2006.01)
(74)	Ing. Jan Görig, Korábová 98, Fryšták, Horní Ves, 76316		(11)	307587	
			(40)	27.12.2018	
			(21)	2017-374	
(51)	C10L 1/10	(2006.01)	(73)	České vysoké učení technické v Praze - Kloknerův ústav, Praha 6, CZ	
	C10L 1/14	(2006.01)	(72)	Tej Petr Ing., Ph.D., Lužec nad Vltavou, CZ	
	C10L 1/30	(2006.01)		Kolisko Jiří doc. Ing., Ph.D., Praha 6 - Břevnov, CZ	
	C10L 1/182	(2006.01)	(54)	Způsob optimalizace rozmístění a orientace vláken v ultra-vysokohodnotném betonu	
	C10L 1/188	(2006.01)	(22)	27.06.2017	
	C10L 9/10	(2006.01)	(74)	Ing. Hana Dušková, Na Kočově 180, Chotutice, 28103	
	C10L 10/02	(2006.01)			
(11)	307588				
(40)	27.12.2018				

F04B 39/00 (2006.01)
F25B 49/02 (2006.01)
F25B 1/00 (2006.01)
(11) 307581
(40) 17.06.2009
(21) **2008-454**
(73) Mitsubishi Electric Corporation, 100-8310 Chiyoda-ku, Tokyo, JP
(72) Misaka Rei, 100-8310 Chiyoda-ku, Tokyo, JP
Maeyama Hideaki, 100-8310 Chiyoda-ku, Tokyo, JP
(54) **Způsob provozování hermetického kompresoru**
(32) 10.12.2007
(31) 2007 318045
(33) JP
(22) 22.07.2008
(74) Čermák Hořejš Matějka a spol., JUDr. Jan Matějka, advokát, Národní 32, Praha 1, 11000

(51) **F16K 24/00** (2006.01)
F16K 24/04 (2006.01)
F16L 55/07 (2006.01)
B01D 19/00 (2006.01)
(11) 307584
(40) 29.08.2018
(21) **2017-25**
(73) Fyzikální ústav AV ČR v. v. i., Praha 8, CZ
(72) Horváth Patrik, Dolní Břežany, CZ
(54) **Způsob odvodu kapalinového cirkulačního systému a zařízení k provádění tohoto způsobu**
(22) 20.01.2017
(74) CITT - Fyzikální ústav AV ČR, v. v. i./ ELI Beamlines, Karel Bauer, Za Radnicí 835, Dolní Břežany, 25241

(51) **H01F 21/06** (2006.01)
H01F 21/04 (2006.01)
H01F 21/02 (2006.01)
(11) 307591
(40) 27.12.2018
(21) **2017-753**
(73) Technická univerzita v Liberci, Liberec, Liberec I-Staré Město, CZ
(72) Vít Martin Ing., Rovensko pod Troskami, CZ
Jirák Daniel doc. Ing., Ph.D., Jesenice, CZ
(54) **Laditelná radiofrekvenční cívka**
(22) 24.11.2017
(74) Ing. Dobroslav Musil, patentová kancelář, Ing. Dobroslav Musil, Zábřdovická 801/11, Brno, Zábřdovice, 61500

(51) **H02H 9/04** (2006.01)
H02H 3/08 (2006.01)
H02H 3/20 (2006.01)
(11) 307590
(40) 27.12.2018
(21) **2017-683**
(73) Žák František Ing., Ph.D., Borek, CZ
Žáková Jaroslava Ing., Borek, CZ
(72) Žák František Ing., Ph.D., Borek, CZ
Žáková Jaroslava Ing., Borek, CZ
(54) **Způsob a zapojení pro omezení velikosti napětí mezi uzlem a zemí ve střídavé elektrické síti**
(22) 30.10.2017
(74) PatentCentrum Sedlák & Partners s.r.o., Husova tř. 1847/5, České Budějovice, České Budějovice 3, 37001

Seznam majitelů udělených patentů

(73) České vysoké učení technické v Praze - Kloknerův ústav, Praha 6, CZ	(11) 307586	(51) E 04 C 5/01	(2006.01)	(73) Technická univerzita v Liberci, Liberec, Liberec I-Staré Město, CZ	(11) 307591	(51) H 01 F 21/06	(2006.01)
České vysoké učení technické v Praze - Kloknerův ústav, Praha 6, CZ	307587	E 04 C 5/01	(2006.01)	Vysoká škola chemicko-technologická v Praze, Praha 6, Dejvice, CZ	307583	B 01 J 23/88	(2006.01)
Fyzikální ústav AV ČR v. v. i., Praha 8, CZ	307584	F 16 K 24/00	(2006.01)	Výzkumný ústav zemědělské techniky, v.v.i., Praha 6 - Ruzyně, CZ	307582	A 01 K 1/12	(2006.01)
JaP - Jacina s.r.o., Mnichovo Hradiště, CZ	307585	E 02 B 3/10	(2006.01)	Kořínek Arnošt doc. Ing., CSc., Kuřim, CZ	307588	C 10 L 1/10	(2006.01)
Jihočeská univerzita v Českých Budějovicích, České Budějovice, CZ	307582	A 01 K 1/12	(2006.01)	Lupták Martin, Olomouc, Droždín, CZ	307588	C 10 L 1/10	(2006.01)
Mitsubishi Electric Corporation, 100-8310 Chiyoda-ku, Tokyo, JP	307581	F 04 B 49/06	(2006.01)	Tomšíček Radim, Slušovice, CZ	307589	B 02 C 7/02	(2006.01)
Plastikářský klastr z.s., Zlín, CZ	307589	B 02 C 7/02	(2006.01)	Vavruša Marek, Hvozdná, CZ	307588	C 10 L 1/10	(2006.01)
				Žák František Ing., Ph.D., Borek, CZ	307590	H 02 H 9/04	(2006.01)
				Žáková Jaroslava Ing., Borek, CZ	307590	H 02 H 9/04	(2006.01)

Zpřístupněné překlady nároků evropských patentových přihlášek

U následujících zveřejněných evropských patentových přihlášek s účinky pro Českou republiku byl přihlašovatelem předložen překlad patentových nároků do českého jazyka (§ 35a, odst. 4 zákona č. 527/1990 Sb., v platném znění). Datum zpřístupnění překladu patentových nároků veřejnosti je datum publikace tohoto Věstníku. Údaje jsou řazeny vzestupně podle čísla zveřejnění evropské patentové přihlášky.

(97) **EP 3384368**
(97) 08.06.2017
(51) **G06F 3/041** (2006.01)
(96) 21.11.2016
(96) 16798736.1
(71) Leonhard Kurz Stiftung & Co. KG, 90763 Fürth, DE
(72) HEINRICH, Matthias, 90431 Nürnberg, DE
HIRSCHFELDER, Andreas, 90766 Fürth, DE
HAHN, Martin, 91567 Herrieden, DE
SCHAD, Johannes, 90763 Fürth, DE

(54) **Fólie a způsob výroby fólie**
(32) 102015121195, 102016101736, 102016114638
(31) 04.12.2015, 01.02.2016, 08.08.2016
(33) DE, DE, DE
(86) PCT/EP2016/078349
(87) WO 2017/093066
(74) Čermák a spol., JUDr. Karel Čermák jr. Ph.D., LL.M., Elišky Peškové
735/15, Praha 5, 15000

Udělené evropské patenty

Evropský patentový úřad udělil následující evropské patenty s účinky pro Českou republiku. Tyto patenty mohou být zrušeny nebo zachovány v pozměněném znění Evropským patentovým úřadem v řízení o odporu. K tomu, aby nabyl evropský patent účinnosti na území České republiky, je třeba, aby byl Úřadu předložen ve stanovené lhůtě překlad patentového spisu do českého jazyka (§ 35c odst. 2 až 4 zákona č. 527/1990 Sb., v platném znění).

(97) EP 1298740	(47) 12.12.2018	(97) EP 1981153	(47) 12.12.2018	(97) EP 2140412	(47) 12.12.2018	(97) EP 2219539	(47) 12.12.2018
(97) EP 1359495	(47) 12.12.2018	(97) EP 1984953	(47) 12.12.2018	(97) EP 2142686	(47) 12.12.2018	(97) EP 2221804	(47) 12.12.2018
(97) EP 1446866	(47) 12.12.2018	(97) EP 1985940	(47) 12.12.2018	(97) EP 2145199	(47) 12.12.2018	(97) EP 2222232	(47) 12.12.2018
(97) EP 1459507	(47) 12.12.2018	(97) EP 1989974	(47) 12.12.2018	(97) EP 2146787	(47) 12.12.2018	(97) EP 2224459	(47) 12.12.2018
(97) EP 1494289	(47) 12.12.2018	(97) EP 1993791	(47) 12.12.2018	(97) EP 2147103	(47) 12.12.2018	(97) EP 2224701	(47) 12.12.2018
(97) EP 1557013	(47) 12.12.2018	(97) EP 1999476	(47) 12.12.2018	(97) EP 2147634	(47) 12.12.2018	(97) EP 2227642	(47) 12.12.2018
(97) EP 1584853	(47) 12.12.2018	(97) EP 2005706	(47) 12.12.2018	(97) EP 2148085	(47) 12.12.2018	(97) EP 2230162	(47) 12.12.2018
(97) EP 1593929	(47) 12.12.2018	(97) EP 2007100	(47) 12.12.2018	(97) EP 2148631	(47) 12.12.2018	(97) EP 2230546	(47) 12.12.2018
(97) EP 1595921	(47) 12.12.2018	(97) EP 2010751	(47) 12.12.2018	(97) EP 2150208	(47) 12.12.2018	(97) EP 2230625	(47) 12.12.2018
(97) EP 1618461	(47) 12.12.2018	(97) EP 2012860	(47) 12.12.2018	(97) EP 2151809	(47) 12.12.2018	(97) EP 2230888	(47) 12.12.2018
(97) EP 1627212	(47) 12.12.2018	(97) EP 2015319	(47) 12.12.2018	(97) EP 2158401	(47) 12.12.2018	(97) EP 2232876	(47) 12.12.2018
(97) EP 1634405	(47) 12.12.2018	(97) EP 2020947	(47) 12.12.2018	(97) EP 2158574	(47) 12.12.2018	(97) EP 2234655	(47) 12.12.2018
(97) EP 1641945	(47) 12.12.2018	(97) EP 2021663	(47) 12.12.2018	(97) EP 2158783	(47) 12.12.2018	(97) EP 2238353	(47) 12.12.2018
(97) EP 1647713	(47) 12.12.2018	(97) EP 2022341	(47) 12.12.2018	(97) EP 2159520	(47) 12.12.2018	(97) EP 2241836	(47) 12.12.2018
(97) EP 1654662	(47) 12.12.2018	(97) EP 2026909	(47) 12.12.2018	(97) EP 2161830	(47) 12.12.2018	(97) EP 2242416	(47) 12.12.2018
(97) EP 1664939	(47) 12.12.2018	(97) EP 2028228	(47) 12.12.2018	(97) EP 2162166	(47) 12.12.2018	(97) EP 2242997	(47) 12.12.2018
(97) EP 1665301	(47) 12.12.2018	(97) EP 2040842	(47) 12.12.2018	(97) EP 2163673	(47) 12.12.2018	(97) EP 2245443	(47) 12.12.2018
(97) EP 1697067	(47) 12.12.2018	(97) EP 2041154	(47) 12.12.2018	(97) EP 2163730	(47) 12.12.2018	(97) EP 2249536	(47) 12.12.2018
(97) EP 1725924	(47) 12.12.2018	(97) EP 2049183	(47) 12.12.2018	(97) EP 2169174	(47) 12.12.2018	(97) EP 2252869	(47) 12.12.2018
(97) EP 1753917	(47) 12.12.2018	(97) EP 2053828	(47) 12.12.2018	(97) EP 2172360	(47) 12.12.2018	(97) EP 2253803	(47) 12.12.2018
(97) EP 1763151	(47) 12.12.2018	(97) EP 2060793	(47) 12.12.2018	(97) EP 2174770	(47) 12.12.2018	(97) EP 2255182	(47) 12.12.2018
(97) EP 1784069	(47) 12.12.2018	(97) EP 2070193	(47) 12.12.2018	(97) EP 2175120	(47) 12.12.2018	(97) EP 2255459	(47) 12.12.2018
(97) EP 1789117	(47) 12.12.2018	(97) EP 2076980	(47) 12.12.2018	(97) EP 2177941	(47) 12.12.2018	(97) EP 2256735	(47) 12.12.2018
(97) EP 1814283	(47) 12.12.2018	(97) EP 2076990	(47) 12.12.2018	(97) EP 2180074	(47) 12.12.2018	(97) EP 2256838	(47) 12.12.2018
(97) EP 1819902	(47) 12.12.2018	(97) EP 2080404	(47) 12.12.2018	(97) EP 2180512	(47) 12.12.2018	(97) EP 2259470	(47) 12.12.2018
(97) EP 1834417	(47) 12.12.2018	(97) EP 2081033	(47) 12.12.2018	(97) EP 2181320	(47) 12.12.2018	(97) EP 2261117	(47) 12.12.2018
(97) EP 1843543	(47) 12.12.2018	(97) EP 2084921	(47) 12.12.2018	(97) EP 2181963	(47) 12.12.2018	(97) EP 2262154	(47) 12.12.2018
(97) EP 1888476	(47) 12.12.2018	(97) EP 2086353	(47) 12.12.2018	(97) EP 2182441	(47) 12.12.2018	(97) EP 2263000	(47) 12.12.2018
(97) EP 1894308	(47) 12.12.2018	(97) EP 2086738	(47) 12.12.2018	(97) EP 2182756	(47) 12.12.2018	(97) EP 2263566	(47) 12.12.2018
(97) EP 1899305	(47) 12.12.2018	(97) EP 2088711	(47) 12.12.2018	(97) EP 2184212	(47) 12.12.2018	(97) EP 2266183	(47) 12.12.2018
(97) EP 1906584	(47) 12.12.2018	(97) EP 2092013	(47) 12.12.2018	(97) EP 2185952	(47) 12.12.2018	(97) EP 2266673	(47) 12.12.2018
(97) EP 1910815	(47) 12.12.2018	(97) EP 2102481	(47) 12.12.2018	(97) EP 2189425	(47) 12.12.2018	(97) EP 2268774	(47) 12.12.2018
(97) EP 1911199	(47) 12.12.2018	(97) EP 2106268	(47) 12.12.2018	(97) EP 2189877	(47) 12.12.2018	(97) EP 2271516	(47) 12.12.2018
(97) EP 1914454	(47) 12.12.2018	(97) EP 2108154	(47) 12.12.2018	(97) EP 2194152	(47) 12.12.2018	(97) EP 2273197	(47) 12.12.2018
(97) EP 1918878	(47) 12.12.2018	(97) EP 2108918	(47) 12.12.2018	(97) EP 2195048	(47) 12.12.2018	(97) EP 2276406	(47) 12.12.2018
(97) EP 1935074	(47) 12.12.2018	(97) EP 2109658	(47) 12.12.2018	(97) EP 2195634	(47) 12.12.2018	(97) EP 2278302	(47) 12.12.2018
(97) EP 1938237	(47) 12.12.2018	(97) EP 2111544	(47) 12.12.2018	(97) EP 2197166	(47) 12.12.2018	(97) EP 2281105	(47) 12.12.2018
(97) EP 1942000	(47) 12.12.2018	(97) EP 2111558	(47) 12.12.2018	(97) EP 2200708	(47) 12.12.2018	(97) EP 2282681	(47) 12.12.2018
(97) EP 1944094	(47) 12.12.2018	(97) EP 2115483	(47) 12.12.2018	(97) EP 2202117	(47) 12.12.2018	(97) EP 2287201	(47) 12.12.2018
(97) EP 1949770	(47) 12.12.2018	(97) EP 2115968	(47) 12.12.2018	(97) EP 2202331	(47) 12.12.2018	(97) EP 2288846	(47) 12.12.2018
(97) EP 1953834	(47) 12.12.2018	(97) EP 2121251	(47) 12.12.2018	(97) EP 2205163	(47) 12.12.2018	(97) EP 2289104	(47) 12.12.2018
(97) EP 1957902	(47) 12.12.2018	(97) EP 2124581	(47) 12.12.2018	(97) EP 2207964	(47) 12.12.2018	(97) EP 2289407	(47) 12.12.2018
(97) EP 1961910	(47) 12.12.2018	(97) EP 2127312	(47) 12.12.2018	(97) EP 2208118	(47) 12.12.2018	(97) EP 2290337	(47) 12.12.2018
(97) EP 1965075	(47) 12.12.2018	(97) EP 2127447	(47) 12.12.2018	(97) EP 2208461	(47) 12.12.2018	(97) EP 2292466	(47) 12.12.2018
(97) EP 1965637	(47) 12.12.2018	(97) EP 2131441	(47) 12.12.2018	(97) EP 2211767	(47) 12.12.2018	(97) EP 2293982	(47) 12.12.2018
(97) EP 1973730	(47) 12.12.2018	(97) EP 2133628	(47) 12.12.2018	(97) EP 2211948	(47) 12.12.2018	(97) EP 2296263	(47) 12.12.2018
(97) EP 1974109	(47) 12.12.2018	(97) EP 2136102	(47) 12.12.2018	(97) EP 2214383	(47) 12.12.2018	(97) EP 2297463	(47) 12.12.2018
(97) EP 1974197	(47) 12.12.2018	(97) EP 2137974	(47) 12.12.2018	(97) EP 2215568	(47) 12.12.2018	(97) EP 2299962	(47) 12.12.2018
(97) EP 1976314	(47) 12.12.2018	(97) EP 2139760	(47) 12.12.2018	(97) EP 2217974	(47) 12.12.2018	(97) EP 2300194	(47) 12.12.2018

Zveřejněné překlady evropských patentových spisů

U následujících udělených evropských patentů s účinkem pro Českou republiku byl majitelem předložen překlad patentového spisu do českého jazyka (§ 35c odst. 2 až 4 zákona č. 527/1990 Sb., v platném znění). Údaje jsou řazeny vzestupně podle čísel evropských patentů.

- | | |
|---|---|
| (97) EP 1480720 | (86) PCT/NL2004/000632 |
| (47) 22.08.2018 | (87) WO 2005/025738 |
| (97) 18.09.2003 | (74) Traplová Hakr Kubát, advokátní a patentová kancelář, Ing. Eduard Hakr patentový zástupce, Přístavní 24, Praha 7, 17000 |
| (51) A61N 1/30 (2006.01) | |
| (96) 06.03.2003 | |
| (96) 03717937.1 | |
| (73) Inovio Pharmaceuticals, Inc., Plymouth Meeting, PA 19462, US | (97) EP 1871314 |
| (72) WESTERSTEN, Allan, Georgetown, CA 95634, US | (47) 03.10.2018 |
| DRAGHIA-AKLI, Ruxandra, Houston, TX 77035, US | (97) 12.10.2006 |
| CARPENTER, Robert, H., Bastrop, TX 78602, US | (51) A61F 6/14 (2006.01) |
| KERN, Douglas, R., The Woodlands, TX 77381, US | (96) 04.04.2006 |
| WILKINSON, William, R., Scottsdale, AZ 85251, US | (96) 06725898.8 |
| (54) Sestava elektrody pro elektroporaci stálým proudem | (73) Bayer Oy, 20210 Turku, FI |
| (32) 362362 P | (72) TJÄDER, Taina, FI-20660 Littoinen, FI |
| (31) 07.03.2002 | HEINONEN, Sara, 33100 Tampere, FI |
| (33) US | (54) Nitroděložní systém detekovatelný ultrazvukem |
| (86) PCT/US2003/006833 | (32) 20050345 |
| (87) WO 2003/076006 | (31) 05.04.2005 |
| (74) Traplová Hakr Kubát, advokátní a patentová kancelář, ing. Eduard Hakr patentový zástupce, Přístavní 24, Praha 7, 17000 | (33) FI |
| | (86) PCT/FI2006/050123 |
| | (87) WO 2006/106180 |
| | (74) Všeťečka Zelený Švorčík Kalenský a partneři, advokátní a patentová kancelář, JUDr. Michal Havlík, Hálkova 1406/2, Praha 2, Nové Město, 12000 |
| (97) EP 1587612 | |
| (47) 29.08.2018 | (97) EP 1882066 |
| (97) 12.08.2004 | (47) 18.07.2018 |
| (51) B01J 8/06 (2006.01) | (97) 23.11.2006 |
| B01J 19/00 (2006.01) | (51) E04D 13/10 (2006.01) |
| (96) 31.01.2003 | E04D 13/12 (2006.01) |
| (96) 03702582.2 | (96) 08.03.2006 |
| (73) MAN Energy Solutions SE, 86153 Augsburg, DE | (96) 06716982.1 |
| (72) GÜTLHUBER, Friedrich, 85579 Neubiberg, DE | (73) CW Lundberg Industri AB, 792 36 Mora, SE |
| LEHR, Manfred, 94469 Deggendorf, DE | (72) HEDLUND, Rolf, S-792 31 Mora, SE |
| (54) Plášťový trubkový reaktor k provádění katalytických reakcí v plynné fázi a způsob provozování takového reaktoru | (54) Konzola pro střešní vybavení |
| (86) PCT/EP2003/000977 | (32) 0501104 |
| (87) WO 2004/067164 | (31) 17.05.2005 |
| (74) Rott, Růžička & Guttmann Patentové, známkové a advokátní kanceláře, Ing. Jana Fuchsová, patentový zástupce, Vinohradská 938/37, Praha 2, 12000 | (33) SE |
| | (86) PCT/SE2006/000297 |
| | (87) WO 2006/123979 |
| | (74) Traplová Hakr Kubát, advokátní a patentová kancelář, Ing. Eduard Hakr patentový zástupce, Přístavní 24, Praha 7, 17000 |
| (97) EP 1597519 | |
| (47) 17.10.2018 | (97) EP 1887132 |
| (97) 10.09.2004 | (47) 08.08.2018 |
| (51) F23Q 2/40 (2006.01) | (97) 19.10.2006 |
| (96) 27.02.2004 | (51) D21H 21/44 (2006.01) |
| (96) 04715697.1 | C08J 3/20 (2006.01) |
| (73) ZIPPO MANUFACTURING COMPANY, Bradford, Pennsylvania 16701, US | (96) 06.04.2005 |
| (72) JOHNSON, Michael Wayne, Port Allegany, PA 16743, US | (96) 05731849.5 |
| (54) Vačkový díl, který nezpůsobuje interferenci, pro zapalovače s odklápěcím víčkem | (73) FABRICA NACIONAL DE MONEDA Y TIMBRE - REAL CASA DE LA MONEDA, 28009 Madrid, ES |
| (32) 450270 P | (72) GARCIA JUEZ, Vicente, E-09001- Burgos, ES |
| (31) 27.02.2003 | BARAJA CARRACEDO, Javier, E-09001-Burgos, ES |
| (33) US | (54) Bezpečnostní papír nebo speciální papír se syntetickými prvky s vysokou pevností a způsob jeho výroby |
| (86) PCT/US2004/005985 | (86) PCT/ES2005/000179 |
| (87) WO 2004/076926 | (87) WO 2006/108886 |
| (74) FAJNOR IP s.r.o., Pobřežní 249/46, Praha 8, Karlín, 18600 | (74) Patentová kancelář Ing. M. Buršík, Ing. Milan Buršík, Plzeňská 220/1924, Praha 5, 15000 |
| | |
| (97) EP 1663477 | (97) EP 1904570 |
| (47) 20.06.2018 | (47) 22.08.2018 |
| (97) 24.03.2005 | (97) 11.01.2007 |
| (51) B01J 19/28 (2006.01) | (51) C08L 9/10 (2006.01) |
| (96) 13.09.2004 | A47C 29/00 (2006.01) |
| (96) 04774937.9 | B29C 70/70 (2006.01) |
| (73) Outotec Oyj, 02230 Espoo, FI | B29C 70/68 (2006.01) |
| (72) WIJNBERG, Bernard, Pieter, NL-2024 ET Haarlem, NL | (96) 29.06.2006 |
| (54) Zařízení pro provádění chemického nebo fyzického zpracování | (96) 06805629.0 |
| (32) 1024281 | (73) Latexco NV, 8700 Tiel, BE |
| (31) 12.09.2003 | (72) GUESQUIERE, Vincent, B-8560 Wevelgem, BE |
| (33) NL | |

(54) Kompozitní pěny na bázi latexu	G05B 13/02	(2006.01)
(32) 05106031	G01T 1/20	(2006.01)
(31) 01.07.2005	G01T 1/164	(2006.01)
(33) EP	(96) 26.02.2007	
(86) PCT/EP2006/006336	(96) 07710645.8	
(87) WO 2007/003348	(73) Ottawa Heart Institute Research Corporation, Ottawa, Ontario K1Y 4W7, CA	
(74) ŽOVICOVÁ & ŽOVIC IP, s.r.o., Záhradnícka 36, Bratislava, 82108	(72) DEKEMP, Robert A., Ottawa, Ontario K1H 5M4, CA	
<hr/>		
(97) EP 1938062		
(47) 22.08.2018		
(97) 26.04.2007		
(51) G01J 3/443	(2006.01)	
G01N 21/71	(2006.01)	
(96) 05.10.2006		
(96) 06820258.9		
(73) COMMISSARIAT A L'ENERGIE ATOMIQUE, 75015 Paris, FR		
(72) FICHET, Pascal, F-78300 Poissy, FR		
(54) Způsob kvalitativní a kvantitativní analýzy optickou emisní spektroskopii	Systém řízení eluce rubidia	
(32) 0553145	(32) 372149	
(31) 17.10.2005	(31) 10.03.2006	
(33) FR	(33) US	
(86) PCT/FR2006/050995	(86) PCT/CA2007/000295	
(87) WO 2007/045782	(87) WO 2007/104133	
(74) Všetečka Zelený Švorčík Kalenský a partneři, advokátní a patentová kancelář, JUDr. Michal Havlík, Hálkova 1406/2, Praha 2, Nové Město, 12000	(74) Traplová Hakr Kubát, advokátní a patentová kancelář, Ing. Eduard Hakr patentový zástupce, Přístavní 24, Praha 7, 17000	
<hr/>		
(97) EP 1940815	(97) EP 2057337	
(47) 15.08.2018	(47) 05.09.2018	
(97) 03.05.2007	(97) 06.03.2008	
(51) C07D 295/22	(51) E05F 5/02	(2006.01)
A61K 31/496	E05F 5/00	(2017.01)
A61P 3/10	E05D 3/14	(2006.01)
(96) 23.10.2006	(96) 06.07.2007	
(96) 06839511.0	(96) 07787187.9	
(73) Kalypsys, Inc., San Diego, CA 92121, US	(73) Hettich-ONI GmbH & Co. KG, 32602 Vlotho, DE	
(72) PARENT, Stephan, D., West Lafayette, IN 47906, US	(72) BECKMANN, Wolfgang, 32609 Hüllhorst, DE	
JONAITIS, David, T., Lafayette, IN 47901, US	STUKE, Kai-Michael, 33699 Bielefeld, DE	
BENNETT, Dennis, A., Eureka, MO 63025, US	SCHAEEL, Oliver, 32278 Kirchlengern, DE	
(54) Soli modulátorů PPAR a způsoby léčení metabolických poruch	MÜTERTHIES, Ralf, 32584 Löhne, DE	
(32) 730249 P	SCHUBERT, Michael, 96465 Neustadt b. Coburg, DE	
(31) 25.10.2005	KLEFFMANN, Jörn, 32049 Herford, DE	
(33) US	(54) Závěs pro nábytek	
(86) PCT/US2006/060172	(32) 202006013357 U	
(87) WO 2007/051095	(31) 31.08.2006	
(74) Všetečka Zelený Švorčík Kalenský a partneři, advokátní a patentová kancelář, JUDr. Michal Havlík, Hálkova 1406/2, Praha 2, Nové Město, 12000	(33) DE	
<hr/>		
(97) EP 1963004	(86) PCT/EP2007/056905	
(47) 26.09.2018	(87) WO 2008/025595	
(97) 14.06.2007	(74) Všetečka Zelený Švorčík Kalenský a partneři, advokátní a patentová kancelář, JUDr. Otakar Švorčík, Hálkova 1406/2, Praha 2, Nové Město, 12000	
(51) B01J 19/12	(97) EP 2060018	
(96) 04.12.2006	(47) 31.10.2018	
(96) 06830314.8	(97) 21.02.2008	
(73) Commissariat à l'Énergie Atomique et aux Énergies Alternatives, 75015 Paris, FR	(51) H04B 7/005	(2006.01)
(72) TENEGAL, François, F-75014 Paris, FR	H04L 29/06	(2006.01)
GUIZARD, Benoît, F-94000 Créteil, FR	H04W 4/10	(2009.01)
(54) Systém a způsob nepřetržité výroby nanometrických nebo submikrometrických prášků pomocí laserové pyrolýzy	H04W 76/00	(2018.01)
(32) 0553772	(96) 17.08.2007	
(31) 08.12.2005	(96) 07841061.0	
(33) FR	(73) REDCOM LABORATORIES, Inc., Victor New York 14564-0995, US	
(86) PCT/EP2006/069248	(72) BREIDENSTEIN, Charles, J., Rochester, NY 14607, US	
(87) WO 2007/065870	(54) PTT/PTS signalizování v síti, založené na internetovém protokolu	
(74) Čermák a spol., JUDr. Karel Čermák jr. Ph.D., LL.M., Elišky Peškové 735/15, Praha 5, 15000	(32) 838282 P	
<hr/>		
(97) EP 1996276	(31) 17.08.2006	
(47) 15.08.2018	(33) US	
(97) 20.09.2007	(86) PCT/US2007/076216	
(51) A61M 36/06	(87) WO 2008/022317	
A61M 36/08	(74) Všetečka Zelený Švorčík Kalenský a partneři, advokátní a patentová kancelář, JUDr. Michal Havlík, Hálkova 1406/2, Praha 2, Nové Město, 12000	
A61M 5/00	(97) EP 2068881	
	(47) 22.08.2018	
	(97) 14.02.2008	
	(51) A61K 31/4525	(2006.01)
	A61P 5/24	(2006.01)
	A61P 15/12	(2006.01)
	(96) 31.07.2007	
	(96) 07810919.6	
	(73) Sebela International Limited, Hamilton HM09, BM	
	(72) RICHARDS, Patricia, Allison, Tewes, West New York, NJ 07093, US	
	(54) Způsob léčby termoregulační dysfunkce pomocí paroxetinu	
	(32) 499586	

- (31) 04.08.2006
(33) US
(86) PCT/US2007/017062
(87) WO 2008/019010
(74) Všeťečka Zelený Švorčík Kalenský a partneři, advokátní a patentová kancelář, JUDr. Michal Havlík, Hálkova 1406/2, Praha 2, Nové Město, 12000
-
- (97) **EP 2079419**
(47) 26.09.2018
(97) 15.05.2008
(51) **A61F 13/06** (2006.01)
A61F 13/08 (2006.01)
A61H 23/04 (2006.01)
(96) 06.11.2007
(96) 07824409.2
(73) Huntleigh Technology Limited, Bedfordshire LU5 5XF, GB
(72) GOUGH, Nigel, Cardiff CF14 6HD, GB
(54) **Kompresní systém**
(32) 0622415
(31) 10.11.2006
(33) GB
(86) PCT/GB2007/004168
(87) WO 2008/056108
(74) Čermák a spol., JUDr. Karel Čermák jr. Ph.D., LL.M., Elišky Peškové 735/15, Praha 5, 15000
-
- (97) **EP 2084597**
(47) 17.10.2018
(97) 29.05.2008
(51) **G06F 17/30** (2006.01)
G06F 7/00 (2006.01)
(96) 20.11.2007
(96) 07864644.5
(73) Palantir Technologies, Inc., Palo Alto, CA 94304, US
(72) JAIN, Akash, Palo Alto, California 94304, US
MCGREW, Robert J., Palo Alto, California 94304, US
GETTINGS, Nathan, Palo Alto, California 94304, US
(54) **Vytvoření dat v datovém úložišti použitím dynamické ontologie**
(32) 602626
(31) 20.11.2006
(33) US
(86) PCT/US2007/085202
(87) WO 2008/064207
(74) Traplová Hakr Kubát, advokátní a patentová kancelář, Ing. Eduard Hakr patentový zástupce, Přístavní 24, Praha 7, 17000
-
- (97) **EP 2103875**
(47) 19.09.2018
(97) 23.09.2009
(51) **F23L 11/00** (2006.01)
F23L 13/02 (2006.01)
F24H 8/00 (2006.01)
(96) 19.03.2008
(96) 08005139.4
(73) Almeva AG, 9220 Bischofszell, CH
(72) Rossetti, Marco, 20128 Milano, IT
(54) **Zpětný ventil pro potrubí odtahu spalín kotle**
(74) Mgr. Lukáš Dlabáček, patentový zástupce, Bolzanova 461/5, Brno, 61800
-
- (97) **EP 2117520**
(47) 29.08.2018
(97) 26.06.2008
(51) **A61K 9/51** (2006.01)
A61K 31/337 (2006.01)
A61K 47/42 (2017.01)
A61P 35/00 (2006.01)
(96) 14.12.2007
(96) 07862937.5
(73) Abraxis BioScience, LLC, Summit, NJ 07901, US
(72) DESAI, Neil P., Pacific Palisades, CA 90272, US
SOON-SHIONG, Patrick, Culver City, CA 90232, US
(54) **Léčba nádorového onemocnění prsu na základě stavu hormonálního receptoru s nanočásticemi obsahujícími taxan**
(32) 875004 P
(31) 14.12.2006
-
- (33) US
(86) PCT/US2007/025645
(87) WO 2008/076373
(74) Všeťečka Zelený Švorčík Kalenský a partneři, advokátní a patentová kancelář, JUDr. Michal Havlík, Hálkova 1406/2, Praha 2, Nové Město, 12000
-
- (97) **EP 2187123**
(47) 05.09.2018
(97) 19.05.2010
(51) **F23D 1/00** (2006.01)
(96) 13.11.2009
(96) 09175983.7
(73) The Babcock & Wilcox Company, Barberton, OH 44203-0351, US
(72) Larue, Albert D., Uniontown, Ohio 44685, US
Hazlett, Leonard D., Hartville, Ohio 44632, US
Titmas, Kurt S., Hudson, Ohio 44236, US
Chen, Zuma, Copley, Ohio 44321, US
(54) **Sestava trysky pro uhlí**
(32) 114501 P, 614480
(31) 14.11.2008, 09.11.2009
(33) US, US
(74) Traplová Hakr Kubát, advokátní a patentová kancelář, ing. Eduard Hakr patentový zástupce, Přístavní 24, Praha 7, 17000
-
- (97) **EP 2197608**
(47) 11.07.2018
(97) 18.06.2009
(51) **B22D 11/108** (2006.01)
B22D 11/11 (2006.01)
C21C 7/00 (2006.01)
C22C 38/18 (2006.01)
C22C 38/24 (2006.01)
C22C 38/28 (2006.01)
(96) 23.09.2008
(96) 08860262.8
(73) Aperam Stainless France, 93200 Saint-Denis, FR
(72) DAMASSE, Jean-Michel, F-62400 Bethune, FR
NAVEAU, Paul, B-4432 Alleur, BE
(54) **Způsob výroby korozivzdorných ocelí obsahujících jemné karbonitridy a výrobek získaný tímto způsobem**
(32) 07291236
(31) 10.10.2007
(33) EP
(86) PCT/FR2008/001320
(87) WO 2009/074736
(74) A. Holas & partner Patentová a známková kancelář, Ing. Mgr. Hana Holasová, Křížová 105/4, Brno, 60300
-
- (97) **EP 2210984**
(47) 01.08.2018
(97) 28.07.2010
(51) **E02F 9/28** (2006.01)
(96) 29.04.2004
(96) 10162522.6
(73) ESCO Group LLC, Portland, 97210, OR, US
(72) Briscoe, Terry L., Portland, OR 97229, US
(54) **Uvolnitelný spojovací soubor pro opotřebitelný člen příslušenství rýpadla**
(32) 425934, 824490
(31) 30.04.2003, 15.04.2004
(33) US, US
(74) Reichel & kol. - patentová a známková kancelář, Ing. Pavel Reichel, Záhřebská 30, Praha 2, Vinohrady, 12000
-
- (97) **EP 2219479**
(47) 15.08.2018
(97) 02.07.2009
(51) **A24B 15/28** (2006.01)
A24B 13/00 (2006.01)
(96) 31.10.2008
(96) 08864384.6
(73) Swedish Match North Europe AB, 118 85 Stockholm, SE
(72) HODIN, Fredrik, SE-144 42 Rönninge, SE
LUNDIN, Jörgen, S-194 33 Upplands-väsby, SE
(54) **Tabákový nebo netabákový produkt zahrnující uhličitán hořčičnatý**

- (32) 15680, 0702857
(31) 21.12.2007, 21.12.2007
(33) US, SE
(86) PCT/SE2008/051242
(87) WO 2009/082331
(74) Všetečka Zelený Švorčík Kalenský a partneři, advokátní a patentová kancelář, JUDr. Michal Havlík, Hálkova 1406/2, Praha 2, Nové Město, 12000
-
- (97) **EP 2252782**
(47) 17.01.2018
(97) 22.05.2009
(51) **F02B 29/04** (2006.01)
(96) 06.11.2008
(96) 08850724.9
(73) Valeo Systèmes Thermiques, 78321 Le Mesnil Saint-Denis Cedex, FR
(72) BOURGOIN, Guillaume, F-75015 Paris, FR
ODILLARD, Laurent, F-72390 Le Luart, FR
DE PELSEMAEKER, Georges, F-78125 Poigny-La-Forêt, FR
MARTINS, Carlos, F-78150 Le Chesnay, FR
GESSIER, Bertrand, F-78490 Montfort-L'Amaury, FR
MOROZ, Stéphanie, F-78000 Versailles, FR
(54) **Tepelný výměník pro okruh přívodu vzduchu do motorového vozidla**
(32) 0708019
(31) 15.11.2007
(33) FR
(86) PCT/EP2008/065058
(87) WO 2009/062879
(74) Všetečka Zelený Švorčík Kalenský & Partners, advokátní a patentová kancelář, JUDr. Michal Havlík, advokát, Hálkova 1406/2, Praha 2, 12000
-
- (97) **EP 2256856**
(47) 24.10.2018
(97) 01.12.2010
(51) **H01Q 1/12** (2006.01)
(96) 20.05.2010
(96) 10163357.6
(73) Saint-Gobain Glass France, 92400 Courbevoie, FR
(72) Degen, Christoph, 52072, Aachen, DE
Vortmeier, Gunther, 52134, Herzogenrath, DE
Droste, Stefan, 52134, Herzogenrath, DE
Reul, Bernhard, 52134, Herzogenrath, DE
(54) **Transparentní plošné zařízení pro přijímání a/nebo vysílání elektromagnetického záření s nejméně jednou další funkcí, způsob jeho výroby a jeho použití**
(32) 102009025881
(31) 28.05.2009
(33) DE
(74) Všetečka Zelený Švorčík Kalenský a partneři, advokátní a patentová kancelář, JUDr. Michal Havlík, Hálkova 1406/2, Praha 2, Nové Město, 12000
-
- (97) **EP 2280552**
(47) 12.09.2018
(97) 02.02.2011
(51) **H04N 13/00** (2018.01)
G02B 27/22 (2018.01)
G02B 5/28 (2006.01)
G02B 26/00 (2006.01)
(96) 09.05.2008
(96) 10188344.5
(73) Dolby Laboratories Licensing Corporation, San Francisco, CA 94103, US
(72) Richards, Martin John, San Francisco, CA 94103-4813, US
Allen, Wilson Heaton, San Francisco, CA 94103-4813, US
Gomes, Gary D., San Francisco, CA 94103-4813, US
(54) **Systém pro promítání a zobrazování 3D obrazu**
(32) 801574, 804602, 931320 P
(31) 09.05.2007, 18.05.2007, 21.05.2007
(33) US, US, US
(74) Traplová Hakr Kubát, advokátní a patentová kancelář, Ing. Eduard Hakr patentový zástupce, Přístavní 24, Praha 7, 17000
-
- (97) **EP 2287428**
(47) 29.08.2018
(97) 23.02.2011
- (51) **E05D 15/10** (2006.01)
E05F 15/638 (2015.01)
(96) 18.02.2010
(96) 10153923.7
(73) Gebr. Bode GmbH & Co. KG, 34123 Kassel, DE
(72) Schunke, Andreas, Dr.-Ing., 37181, Hardegsen, DE
(54) **Hnací zařízení pro dveřní křídlo s teleskopickým dveřním křídlem**
(32) 202009010695 U
(31) 07.08.2009
(33) DE
(74) Všetečka Zelený Švorčík Kalenský a partneři, advokátní a patentová kancelář, JUDr. Pavel Zelený, advokát, Hálkova 1406/2, Praha 2, 12000
-
- (97) **EP 2300126**
(47) 12.09.2018
(97) 21.01.2010
(51) **B01D 47/02** (2006.01)
B01D 47/06 (2006.01)
B01D 53/50 (2006.01)
(96) 09.06.2009
(96) 09779686.6
(73) Andritz AG, 8045 Graz, AT
(72) BÄRNTHALER, Klaus, 8010 Graz, AT
GRUBER-WALTL, Andreas, 8042 Graz, AT
REISSNER, Harald, 8071 Hausmannstätten, AT
(54) **Zařízení a způsob absorpce škodlivých látek v plynech**
(32) 11132008
(31) 17.07.2008
(33) AT
(86) PCT/EP2009/057105
(87) WO 2010/006848
(74) FISCHER & PARTNER IP s.r.o., Na hrobcí 294/5, Praha 2, Nové Město, 12800
-
- (97) **EP 2307722**
(47) 19.09.2018
(97) 10.12.2009
(51) **F04B 39/00** (2006.01)
(96) 21.05.2009
(96) 09759011.1
(73) Curtiss-Wright Electro-Mechanical Corporation, Cheswick, Pennsylvania 15024-1300, US
(72) FINEGAN, John, Raymno, Pittsburgh PA 15243, US
KREKE, Francis, Joseph, New Kensington PA 15068, US
CASAMASSA, John, Joseph, Wexford PA 15090, US
(54) **Setrvačnické čerpadlo chladicí tekutiny reaktoru**
(32) 57446 P
(31) 30.05.2008
(33) US
(86) PCT/US2009/044878
(87) WO 2009/148850
(74) Čermák a spol., JUDr. Karel Čermák jr. Ph.D., LL.M., Elišky Peškové 735/15, Praha 5, 15000
-
- (97) **EP 2318328**
(47) 31.10.2018
(97) 23.07.2009
(51) **C04B 41/87** (2006.01)
C04B 41/89 (2006.01)
C23C 18/12 (2006.01)
H01M 8/12 (2016.01)
(96) 30.04.2009
(96) 09701927.7
(73) Ceres Intellectual Property Company Limited, Sussex RH13 5PX, GB
DAWSON, Richard, West Sussex RH10 1SS, GB
(72) LEAH, Robert, West Sussex RH10 1SS, GB
BONE, Adam, West Sussex RH10 1SS, GB
(54) **Metoda pro nanášení keramických filmů při výrobě kovem podepřených palivových článků s pevnými oxidy (SOFC)**
(32) 0810909, 0810989, 73598, 0823668
(31) 13.06.2008, 16.06.2008, 18.06.2008, 30.12.2008
(33) GB, GB, US, GB
(86) PCT/GB2009/001103
(87) WO 2009/090419
(74) PATENTSERVIS Praha a.s., Na Podkovce 281/10, Praha 4, Podolí, 14700

(97) EP 2327754		(31) 05.03.2010
(47) 05.09.2018		(33) US
(97) 01.06.2011		(74) ŽOVICOVÁ & ŽOVIC IP, s.r.o., Záhradnícka 36, Bratislava, 82108
(51) C09K 3/30	(2006.01)	
A61K 8/04	(2006.01)	
A61Q 19/00	(2006.01)	(97) EP 2374569
A61Q 5/06	(2006.01)	(47) 07.11.2018
A61Q 15/00	(2006.01)	(97) 12.10.2011
A61K 9/00	(2006.01)	(51) B23K 26/08
(96) 26.06.2006		B23K 26/06
(96) 10014853.5		B23K 26/36
(73) Honeywell International Inc., Morris Plains, NJ 07950, US		(2014.01)
(72) Pham, Hang T., Morristown, NJ 07962-2245, US		(2014.01)
(72) Singh, Rajiv R., Morristown, NJ 07962-2245, US		(2014.01)
(54) Kompozice obsahující olefiny substituované fluorem		(96) 14.03.2011
(32) 693853 P		(96) 11158090.8
(31) 24.06.2005		(73) Ewag AG, 4554 Etziken, CH
(33) US		(72) Plüss, Christoph, 3400 Burgdorf, CH
(74) Traplová Hakr Kubát, advokátní a patentová kancelář, ing. Eduard Hakr patentový zástupce, Přístavní 24, Praha 7, 17000		(54) Laserové obráběcí zařízení a způsob k výrobě rotačně symetrického nástroje
		(32) 102010011508
		(31) 15.03.2010
		(33) DE
		(74) Vsetečka Zelený Švorčík Kalenský a partneři, advokátní a patentová kancelář, JUDr. Michal Havlík, Hálkova 1406/2, Praha 2, Nové Město, 12000
(97) EP 2343769		
(47) 11.07.2018		(97) EP 2379771
(97) 13.07.2011		(47) 05.09.2018
(51) H01M 10/60	(2014.01)	(97) 01.07.2010
(96) 17.12.2010		(51) C23C 18/12
(96) 10195759.5		(2006.01)
(73) Valeo Klimasysteme GmbH, 96476 Rodach, DE		(96) 23.12.2009
(72) Haussmann, Roland, 69168, Wiesloch, DE		(96) 09801980.5
(54) Zařízení pro ohřev a chlazení baterie a podsestava baterií pohonu vozidla		(73) EPG (Engineered nanoProducts Germany) AG, 64347 Griesheim, DE
(32) 102009058810		(72) SCHMIDT, Helmut, 66130 Saarbrücken-Güdingen, DE
(31) 18.12.2009		SCHMIDT, Carsten, 66119 Saarbrücken, DE
(33) DE		DEMBSKI, Thomas, F-57470 Hombourg-Haut, FR
(74) Vsetečka Zelený Švorčík Kalenský a partneři, advokátní a patentová kancelář, JUDr. Michal Havlík, Hálkova 1406/2, Praha 2, Nové Město, 12000		(54) Kovové předměty se sklovitými nebo sklokeramickými pigmentovanými ochrannými vrstvami
		(32) 102008063161
		(31) 24.12.2008
		(33) DE
		(86) PCT/EP2009/067860
		(87) WO 2010/072815
		(74) Macek and Partners, Mgr. Jiří Macek, Sázavská 751/16, Praha 2, Vinohrady, 12000
(97) EP 2358757		
(47) 12.09.2018		(97) EP 2389240
(97) 27.05.2010		(47) 03.10.2018
(51) C07K 17/00	(2006.01)	(97) 29.07.2010
C07K 14/005	(2006.01)	(51) B01J 3/03
A61K 39/12	(2006.01)	(2006.01)
A61K 39/235	(2006.01)	(96) 28.10.2009
A61K 39/21	(2006.01)	(96) 09748038.8
A61K 39/275	(2006.01)	(73) Oerlikon Surface Solutions AG, Pfäffikon, 8808 Pfäffikon, CH
A61K 39/00	(2006.01)	(72) ESSELBACH, Markus, A-6800 Feldkirch, AT
C12N 7/00	(2006.01)	(54) Vakuová komora pro zařízení pro nanášení povlaků a způsob ke zhotovení vakuové komory pro zařízení pro nanášení povlaků
(96) 18.11.2009		(32) 146016 P, 102009007897
(96) 09828172.8		(31) 21.01.2009, 08.02.2009
(73) Beth Israel Deaconess Medical Center, Boston, MA 02215, US		(33) US, DE
Los Alamos National Security, LLC, Los Alamos, NM 87545, US		(86) PCT/EP2009/007703
(72) BAROUCH, Dan, H., Brookline, MA 02446, US		(87) WO 2010/083856
KORBER, Bette, T., Los Alamos, NM 87545, US		(74) PATENTSERVIS Praha a.s., Na Podkovce 281/10, Praha 4, Podolí, 14700
FISCHER, William, M., Los Alamos, NM 87545, US		
(54) Protivirové vakcíny se zlepšenou buněčnou imunogenitou		(97) EP 2393659
(32) 248188 P, 115703 P, 152184 P		(47) 13.06.2018
(31) 02.10.2009, 18.11.2008, 12.02.2009		(97) 12.08.2010
(33) US, US, US		(51) B32B 29/04
(86) PCT/US2009/064999		B32B 27/20
(87) WO 2010/059732		(2006.01)
(74) Traplová Hakr Kubát, advokátní a patentová kancelář, Ing. Eduard Hakr, patentový zástupce, Přístavní 24, Praha 7, 17000		(2006.01)
		(96) 09.02.2010
		(96) 10739276.3
		(73) Smart Planet Technologies, Inc., Irvine, CA 92612, US
		(72) TILTON, Christopher, R., Laguna Hills, California 92653, US
		(54) Kompozity pro obalové výrobky a způsob jejich výroby
		(32) 368130
		(31) 09.02.2009
		(33) US
(97) EP 2365260		
(47) 26.09.2018		
(97) 14.09.2011		
(51) F25B 41/06	(2006.01)	
(96) 13.05.2010		
(96) 10162769.3		
(73) Hanon Systems, Daejeon, KR		
(72) Kesler, Eric William, Northville, MI 48167, US		
Schroeder, Fred Georg, Northville, MI 48138, US		
(54) Dvojitá kovová těsnicí spojka		
(32) 718225		

- (86) PCT/US2010/023671
(87) WO 2010/091427
(74) PatentEnter s.r.o., Koliště 1965/13a, Brno, Černá Pole, 60200
-
- (97) **EP 2400914**
(47) 22.08.2018
(97) 05.08.2010
(51) **A61C 1/08** (2006.01)
A61C 13/00 (2006.01)
(96) 02.02.2010
(96) 10706560.9
(73) VIAX DENTAL TECHNOLOGIES, LLC, Miami FL 33137, US
(72) JACQUEMYNS, Evelyne, B-9830 Sint-Martens-Latem, BE
(54) **Způsob pro výrobu stomatologického nástroje**
(32) 09151896
(31) 02.02.2009
(33) EP
(86) PCT/EP2010/051261
(87) WO 2010/086459
(74) Všeťečka Zelený Švorčík Kalenský a partneři, advokátní a patentová kancelář, JUDr. Michal Havlík, Hálkova 1406/2, Praha 2, Nové Město, 12000
-
- (97) **EP 2425195**
(47) 10.10.2018
(97) 04.11.2010
(51) **F28D 9/00** (2006.01)
F28F 3/08 (2006.01)
(96) 28.04.2010
(96) 10716704.1
(73) Westinghouse Electric Company LLC, Cranberry Township, Pennsylvania 16066, US
(72) TAYLOR, Creed, Signal Mountain TN 37377, US
(54) **Modulární deskový a plášťový tepelný výměník**
(32) 432147
(31) 29.04.2009
(33) US
(86) PCT/US2010/032642
(87) WO 2010/126921
(74) Čermák a spol., JUDr. Karel Čermák jr. Ph.D., LL.M., Elišky Peškové 735/15, Praha 5, 15000
-
- (97) **EP 2440346**
(47) 25.07.2018
(97) 16.12.2010
(51) **B21J 1/06** (2006.01)
B21K 29/00 (2006.01)
F27D 99/00 (2010.01)
(96) 19.05.2010
(96) 10720237.6
(73) ATI Properties LLC, Albany OR 97321, US
(72) DE SOUZA, Urban J., Rochester Hills Michigan 48307, US
FORBES JONES, Robin M., Saint Helena Island SC 29920, US
HENDRICK, Billy B., Marshville North Carolina 28103, US
LILES, Alonzo L., Locust North Carolina 28097, US
MINISANDRAM, Ramesh S., Charlotte North Carolina 28270, US
SHAFFER, Sterry A., Matthews North Carolina 28104, US
(54) **Topné zařízení kovací zápusky a způsob jeho použití**
(32) 480246
(31) 08.06.2009
(33) US
(86) PCT/US2010/035349
(87) WO 2010/144220
(74) PatentEnter s.r.o., Koliště 1965/13a, Brno, Černá Pole, 60200
-
- (97) **EP 2445228**
(47) 19.09.2018
(97) 25.04.2012
(51) **H04R 1/00** (2006.01)
H04R 1/40 (2006.01)
H04R 3/12 (2006.01)
H03M 3/00 (2006.01)
(96) 20.10.2011
(96) 11185977.3
(73) Suzhou Sonavox Electronics Co., Ltd., Suzhou City, Jiangsu 215133, CN
(72) Ma, Dengyong, 215133 Suzhou City, CN
-
- Yang, Jun, 215133 Suzhou City, CN
Zhou, Jianming, 215133 Suzhou City, CN
Chai, Guoqiang, 215133 Suzhou City, CN
(54) **Zařízení systému plně digitálního reproduktoru**
(32) 201010515427
(31) 22.10.2010
(33) CN
(74) Všeťečka Zelený Švorčík Kalenský a partneři, advokátní a patentová kancelář, JUDr. Michal Havlík, Hálkova 1406/2, Praha 2, Nové Město, 12000
-
- (97) **EP 2455518**
(47) 05.09.2018
(97) 23.05.2012
(51) **D01H 5/78** (2006.01)
(96) 12.09.2011
(96) 11180923.2
(73) Murata Machinery, Ltd., Minami-ku Kyoto-shi Kyoto 601-8326, JP
(72) Ota, Naritoshi, Kyoto-shi, Kyoto 612-8686, JP
Fujita, Manabu, Kyoto-shi, Kyoto 612-8686, JP
Mori, Hideshige, Kyoto-shi, Kyoto 612-8686, JP
Ikkai, Tomoyuki, Kyoto-shi, Kyoto 612-8686, JP
Satomi, Shinichi, Kyoto-shi, Kyoto 612-8686, JP
Ikeno, Masayuki, Kyoto-shi, Kyoto 612-8686, JP
Morita, Akihiro, Kyoto-shi, Kyoto 612-8686, JP
Hata, Naoki, Kyoto-shi, Kyoto 612-8686, JP
(54) **Průtahové zařízení a spřádací stroj**
(32) 2010258249
(31) 18.11.2010
(33) JP
(74) KANIA SEDLÁK SMOLA patentová kancelář, Veronika Zemanová, Mendlovo náměstí 907/1a, Brno, Staré Brno, 60300
-
- (97) **EP 2490986**
(47) 08.08.2018
(97) 28.04.2011
(51) **C02F 1/28** (2006.01)
B01D 15/00 (2006.01)
C12N 9/52 (2006.01)
(96) 20.10.2010
(96) 10825598.5
(73) Revance Therapeutics, Inc., Newark, CA 94560, US
(72) RUEGG, Curtis L., Redwood City, California 94062, US
(54) **Způsoby a systémy pro purifikaci nekomplexovaného botulinového neurotoxinu**
(32) 253810 P
(31) 21.10.2009
(33) US
(86) PCT/US2010/053389
(87) WO 2011/050072
(74) A. Holas & partner Patentová a známková kancelář, Ing. Mgr. Hana Holasová, Křížová 105/4, Brno, 60300
-
- (97) **EP 2493718**
(47) 19.09.2018
(97) 05.05.2011
(51) **B60K 37/06** (2006.01)
G06F 3/01 (2006.01)
G06F 3/048 (2013.01)
(96) 28.10.2010
(96) 10771107.9
(73) Volkswagen Aktiengesellschaft, 38440 Wolfsburg, DE
(72) KUHN, Mathias, 14129 Berlin, DE
HAUSCHILD, Frank, 10587 Berlin, DE
DEHMANN, Rainer, 10961 Berlin, DE
(54) **Způsob provozování obslužného zařízení a obslužné zařízení**
(32) 102009051202
(31) 29.10.2009
(33) DE
(86) PCT/EP2010/066296
(87) WO 2011/051361
(74) Traplová Hakr Kubát, advokátní a patentová kancelář, ing. Eduard Hakr patentový zástupce, Přístavní 24, Praha 7, 17000
-
- (97) **EP 2498783**
(47) 22.08.2018

- (97) 12.05.2011
(51) **A61K 31/5575** (2006.01)
A61P 17/14 (2006.01)
A61P 17/08 (2006.01)
A61K 8/42 (2006.01)
A61K 8/37 (2006.01)
A61K 8/04 (2006.01)
A61Q 7/00 (2006.01)
A61K 31/16 (2006.01)
- (96) 05.11.2010
(96) 10776512.5
(73) ALLERGAN, INC., Irvine, CA 92612, US
(72) TROGDEN, John T., Villa Park California 92861, US
SALAMEH, Adnan, Irvine California 92614, US
PUJARA, Chetan P., Irvine California 92620, US
- (54) **Kompozice a způsoby stimulace růstu vlasů**
(32) 259368 P
(31) 09.11.2009
(33) US
(86) PCT/US2010/055712
(87) WO 2011/057129
(74) Všeťečka Zelený Švorčík Kalenský a partneři, advokátní a patentová kancelář, JUDr. Michal Havlík, Hálkova 1406/2, Praha 2, Nové Město, 12000
-
- (97) **EP 2501597**
(47) 12.09.2018
(97) 19.05.2011
(51) **B61C 17/12** (2006.01)
(96) 18.10.2010
(96) 10775742.9
(73) Siemens Aktiengesellschaft, 80333 München, DE
(72) WEBER, Matthias, Alexander, 91052 Erlangen, DE
- (54) **Ovládací zařízení a způsob k jeho provozu**
(32) 102009053457
(31) 16.11.2009
(33) DE
(86) PCT/EP2010/065639
(87) WO 2011/057878
(74) Čermák a spol., JUDr. Karel Čermák jr. Ph.D., LL.M., Elišky Peškové 735/15, Praha 5, 15000
-
- (97) **EP 2510952**
(47) 12.09.2018
(97) 17.10.2012
(51) **A61K 51/12** (2006.01)
A61N 5/10 (2006.01)
(96) 23.07.2006
(96) 12165220.0
(73) Aplha TAU Medical Ltd., 6997801 Tel-Aviv, IL
(72) Kelson, Itzhak, 63404 Tel Aviv, IL
Schmidt, Michael, 53242 Givataim, IL
Keisari, Yona, Ramat Gan 52364, IL
- (54) **Radioaktivní povrchový zdroj a způsob jeho výroby**
(32) 702288 P
(31) 26.07.2005
(33) US
(74) FISCHER & PARTNER IP s.r.o., Na hrobcí 294/5, Praha 2, Nové Město, 12800
-
- (97) **EP 2534245**
(47) 04.07.2018
(97) 18.08.2011
(51) **C12N 9/42** (2006.01)
(96) 11.02.2011
(96) 11706777.7
(73) Süd-Chemie IP GmbH & Co. KG, 81925 München, DE
(72) KETTLING, Ulrich, 81477 München, DE
REISINGER, Christoph, 81477 München, DE
BRÜCK, Thomas, 82067 Ebenhausen, DE
KOLTERMANN, Andre, 82057 Icking, DE
GERLACH, Jochen, 80687 München, DE
UNTERSTRASSER, Isabel, 83253 Rimsting, DE
RÖCHER, Lutz, 81541 München, DE
RARBACH, Markus, 81369 München, DE
CLAREN, Jörg, 81476 München, DE
- KOHL, Andreas, 81369 München, DE
PIECK, Jan Carsten, 80689 München, DE
SCHLOSSER, Dominik, 81379 München, DE
- (54) **Optimalizované celulózy enzymy**
(32) 10153355
(31) 11.02.2010
(33) EP
(86) PCT/EP2011/052023
(87) WO 2011/098551
(74) Všeťečka Zelený Švorčík Kalenský a partneři, advokátní a patentová kancelář, JUDr. Michal Havlík, Hálkova 1406/2, Praha 2, Nové Město, 12000
-
- (97) **EP 2557238**
(47) 18.07.2018
(97) 13.02.2013
(51) **E02F 9/22** (2006.01)
E02F 9/20 (2006.01)
E02F 9/26 (2006.01)
(96) 31.07.2012
(96) 12178588.5
(73) AGCO International GmbH, 8212 Neuhausen am Rheinfall, CH
(72) Knobloch, Juergen, 87674 Ruderatshofen, DE
Kapfer, Johannes, 87616 Marktobderdorf, DE
Kaemmerer, Andreas, 97268 Kirchheim, DE
- (54) **Ovládací zařízení pro ovládání nástroje připojeného k vozidlu**
(32) 201113697
(31) 09.08.2011
(33) GB
(74) PATENTSERVIS Praha a.s., Na Podkovce 281/10, Praha 4, Podolí, 14700
-
- (97) **EP 2561078**
(47) 19.09.2018
(97) 27.10.2011
(51) **C12N 15/113** (2010.01)
C07H 21/02 (2006.01)
C12N 15/63 (2006.01)
A01K 67/027 (2006.01)
A61K 48/00 (2006.01)
A61K 31/7105 (2006.01)
(96) 22.04.2011
(96) 11772783.4
(73) COLD SPRING HARBOR LABORATORY, Cold Spring Harbor, NY 11724, US
(72) HANNON, Gregory, J., Huntington, NY 11743, US
CHELOUFI, Sihem, Cold Spring Harbor, NY 11724, US
- (54) **Nový strukturální design krátkých vlásenkových RNA**
(32) 327510 P
(31) 23.04.2010
(33) US
(86) PCT/US2011/033615
(87) WO 2011/133889
(74) Čermák a spol., JUDr. Karel Čermák jr. Ph.D., LL.M., Elišky Peškové 735/15, Praha 5, 15000
-
- (97) **EP 2566058**
(47) 05.09.2018
(97) 03.11.2011
(51) **H04B 1/04** (2006.01)
H04W 52/16 (2009.01)
H04W 52/14 (2009.01)
H04W 52/32 (2009.01)
(96) 27.04.2011
(96) 11774644.6
(73) Sun Patent Trust, New York, NY 10017, US
(72) IWAI, Takashi, Chuo-ku Osaka 540-6207, JP
IMAMURA, Daichi, Chuo-ku Osaka 540-6207, JP
NISHIO, Akihiko, Chuo-ku Osaka 540-6207, JP
OGAWA, Yoshihiko, Chuo-ku Osaka 540-6207, JP
TAKAOKA, Shinsuke, Chuo-ku Osaka 540-6207, JP
- (54) **Bezdrátové komunikační zařízení a způsob řízení vysílacího výkonu**
(32) 2010249128, 2010105323
(31) 05.11.2010, 30.04.2010
(33) JP, JP

- (86) PCT/JP2011/002479
(87) WO 2011/135858
(74) KOREJZOVA LEGAL v.o.s., JUDr. Petra Sauvage de Brantes, Korunní 810/104, Praha 10, Vinohrady, 10100
-
- (97) **EP 2569833**
(47) 27.06.2018
(97) 23.02.2012
(51) **H01T 13/05** (2006.01)
H01T 21/02 (2006.01)
B29C 45/14 (2006.01)
(96) 06.05.2011
(96) 11782371.6
(73) Motortech GmbH, 29223 Celle, DE
(72) SCHULZE, Claus, 29303 Bergen, DE
(54) **Způsob výroby elektrického konstrukčního dílu, a rovněž elektrický konstrukční díl**
(32) 102010016881
(31) 11.05.2010
(33) DE
(86) PCT/DE2011/075101
(87) WO 2012/022307
(74) Ing. Pavel Reichel, Záhřebská 154/30, Praha 2, Vinohrady, 12000
-
- (97) **EP 2582481**
(47) 19.09.2018
(97) 22.12.2011
(51) **B23F 19/05** (2006.01)
B23F 23/12 (2006.01)
(96) 17.06.2011
(96) 11728612.0
(73) Prävema Antriebstechnik GmbH, 37269 Eschwege/Werra, DE
(72) PREIS, Josef, 35287 Amöneburg-Mardorf, DE
SCHIEKE, Jörg, 99092 Erfurt-Marbach, DE
(54) **Postup k profilování honovacího nástroje pro honování ozubení obrobku**
(32) 102010024366
(31) 18.06.2010
(33) DE
(86) PCT/EP2011/060135
(87) WO 2011/157830
(74) Čermák a spol., JUDr. Věra Čermáková, advokát, Elišky Peškové 735/15, Praha 5, Smíchov, 15000
-
- (97) **EP 2593007**
(47) 05.09.2018
(97) 19.01.2012
(51) **A61B 5/08** (2006.01)
A61B 7/00 (2006.01)
A61B 7/04 (2006.01)
(96) 14.07.2011
(96) 11743565.1
(73) Acurable Limited, London EC1V 9EE, GB
(72) RODRIGUEZ-VILLEGAS, Esther, London SW15 1BA, GB
CHEN, Guangwei, Guangdong 510100, CN
AGUILAR PELAEZ, Eduardo, London W12 7JG, GB
(54) **Charakterizace funkcí monitoru dýchání**
(32) 201011816
(31) 14.07.2010
(33) GB
(86) PCT/GB2011/001056
(87) WO 2012/007719
(74) FISCHER & PARTNER IP s.r.o., Na hrobcí 294/5, Praha 2, Nové Město, 12800
-
- (97) **EP 2598119**
(47) 19.09.2018
(97) 02.02.2012
(51) **A61K 9/00** (2006.01)
A61K 9/08 (2006.01)
A61K 47/12 (2006.01)
A61K 47/02 (2006.01)
A61K 45/06 (2006.01)
(96) 28.07.2011
(96) 11745861.2
(73) ALLERGAN, INC., Irvine, CA 92612, US
- (72) LIKITLERSUANG, Sukhon, Irvine California 92602, US
KELLY, William F., Rancho Santa Margarita California 92688, US
PARASHAR, Ajay P., Irvine California 92616, US
PUJARA, Chetan P., Irvine California 92620, US
(54) **Roztoky brimonidinu a timololu bez konzervantů**
(32) 368681 P
(31) 29.07.2010
(33) US
(86) PCT/US2011/045656
(87) WO 2012/016000
(74) Všeťečka Zelený Švorčík Kalenský a partneři, advokátní a patentová kancelář, JUDr. Michal Havlík, Hálkova 1406/2, Praha 2, Nové Město, 12000
-
- (97) **EP 2603124**
(47) 19.09.2018
(97) 16.02.2012
(51) **A47J 31/56** (2006.01)
(96) 01.08.2011
(96) 11754916.2
(73) Rheavendors Services S.P.A., 22100 Como, IT
(72) DOGLIONI MAJER, Aldo, 2210 Como, IT
(54) **Nápojový dávkovací stroj s s ohřivačem varné komory**
(32) 10425270
(31) 10.08.2010
(33) EP
(86) PCT/IB2011/001797
(87) WO 2012/020296
(74) PATENTSERVIS Praha a.s., Na Podkovce 281/10, Praha 4, Podolí, 14700
-
- (97) **EP 2619065**
(47) 26.09.2018
(97) 29.03.2012
(51) **B61F 5/24** (2006.01)
(96) 16.08.2011
(96) 11745766.3
(73) Siemens AG Österreich, 1210 Wien, AT
(72) HOFFMANN, Thilo, A-8043 Graz, AT
MEISSL, Thomas, A-2120 Obersdorf, AT
SCHANK, Armin, A-8020 Graz, AT
WEILGUNI, Gerhard, A-8051 Graz, AT
(54) **Kolejové vozidlo s hmotnostně optimalizovaným napojením podvozku k vozové skříni**
(32) 15672010
(31) 21.09.2010
(33) AT
(86) PCT/EP2011/064069
(87) WO 2012/038157
(74) Čermák a spol., JUDr. Karel Čermák jr. Ph.D., LL.M., Elišky Peškové 735/15, Praha 5, 15000
-
- (97) **EP 2632629**
(47) 03.10.2018
(97) 03.05.2012
(51) **B23B 31/02** (2006.01)
B23K 9/20 (2006.01)
B23B 31/12 (2006.01)
B23K 37/04 (2006.01)
B25B 23/10 (2006.01)
B23P 19/00 (2006.01)
B23K 20/12 (2006.01)
(96) 25.10.2011
(96) 11776407.6
(73) EJOT GmbH & Co. KG, 57319 Bad Berleburg, DE
(72) MAIWALD, Mario, 99831 Creuzburg, DE
THIEM, Jörg, 98544 Zella-Mehlis, DE
DUBIEL, Gerhard, 99897 Tambach-Dietharz, DE
MIELISCH, Marco, 99099 Erfurt, DE
ZEBISCH, Sebastian, 99897 Tambach-Dietharz, DE
WERKMEISTER, Marco, 99894 Leinatal, DE
OSCHMANN, Nico, 99894 Friedrichroda, DE
(54) **Zařízení pro polohování a privádění upevňovacích elementů**
(32) 102010060141
(31) 25.10.2010
(33) DE

(86) PCT/EP2011/068581
(87) WO 2012/055830
(74) Čermák a spol., JUDr. Karel Čermák jr. Ph.D., LL.M., Elišky Peškové
735/15, Praha 5, 15000

(97) **EP 2648516**
(47) 05.09.2018
(97) 14.06.2012
(51) **A01N 43/40** (2006.01)
A61K 31/44 (2006.01)
C07D 413/14 (2006.01)
A61K 31/4412 (2006.01)
A61K 31/506 (2006.01)
C07D 409/14 (2006.01)
C07D 417/14 (2006.01)
A61P 37/00 (2006.01)
A61P 29/00 (2006.01)
A61P 3/10 (2006.01)
A61P 35/00 (2006.01)

(96) 06.12.2011
(96) 11847595.3
(73) Aclaris Therapeutics, Inc., Wayne, PA 19087, US
(72) SELNESS, Shaun, R., Chesterfield, MO 63017, US
MONAHAN, Joseph, B., St. Louis, MO 63138, US
SCHINDLER, John, F., Chesterfield, MO 63017, US
DEVADAS, Balekudru, Chesterfield, MO 63017, US

(54) **Substituované sloučeniny pyridinon-pyridinyly**

(32) 420074 P
(31) 06.12.2010
(33) US
(86) PCT/US2011/063608
(87) WO 2012/078684
(74) Traplová Hakr Kubát, advokátní a patentová kancelář, ing. Eduard Hakr
patentový zástupce, Přístavní 24, Praha 7, 17000

(97) **EP 2651836**
(47) 12.09.2018
(97) 21.06.2012
(51) **C03B 23/025** (2006.01)
C03B 23/035 (2006.01)

(96) 08.12.2011
(96) 11793793.8
(73) Saint-Gobain Glass France, 92400 Courbevoie, FR
(72) BALDUIN, Michael, 52477 Alsdorf, DE
DUNKMANN, Benno, B-4700 Eupen, BE
LE NY, Jean-Marie, B-4851 Gemmenich, BE

(54) **Způsob a zařízení pro ohýbání tabulí**

(32) 10194712
(31) 13.12.2010
(33) EP
(86) PCT/EP2011/072169
(87) WO 2012/080071
(74) Vsetečka Zelený Švorčík Kalenský a partneři, advokátní a patentová
kancelář, JUDr. Michal Havlík, Hálkova 1406/2, Praha 2, Nové Město,
12000

(97) **EP 2658908**
(47) 19.09.2018
(97) 05.07.2012
(51) **C08F 236/12** (2006.01)
C08K 5/00 (2006.01)
C08K 5/19 (2006.01)

(96) 29.12.2011
(96) 11802768.9
(73) ARLANXEO Deutschland GmbH, 41540 Dormagen, DE
(72) BRANDAU, Sven, 67000 Strasbourg, DE
KLIMPEL, Michael, 53797 Lohmar, DE
MAGG, Hans, 51515 Kürten, DE
WELLE, Achim, 51375 Leverkusen, DE

(54) **Vulkanizovatelné kompozice na bázi nitrilových kaučuků
obsahujících epoxidové skupiny**

(32) 10290682
(31) 29.12.2010
(33) EP

(86) PCT/EP2011/074249
(87) WO 2012/089817
(74) Traplová Hakr Kubát, advokátní a patentová kancelář, ing. Eduard Hakr
patentový zástupce, Přístavní 24, Praha 7, 17000

(97) **EP 2662091**
(47) 22.08.2018
(97) 13.11.2013
(51) **A61K 39/395** (2006.01)
C07K 16/28 (2006.01)

(96) 30.11.2007
(96) 13164403.1
(73) Novartis AG, 4056 Basel, CH
Oklahoma Medical Research Foundation, Oklahoma City, 73104, OK, US
(72) McEver, Rodger P., Oklahoma City, OK 73120, US
Alvarez, Richard, Edmond, OK 73013, US
Kawar, Ziad, Oklahoma City, OK 73112, US

(54) **PROTILÁTKY PROTI P-SELEKTINU A ZPŮSOBY JEJICH
POUŽITÍ K LÉČBĚ ZÁNĚTLIVÝCH ONEMOCNĚNÍ**

(32) 872170 P
(31) 01.12.2006
(33) US
(74) Traplová Hakr Kubát, advokátní a patentová kancelář, Ing. Jan Kubát,
patentový zástupce, Přístavní 531/24, Praha 7, Holešovice, 17000

(97) **EP 2664713**
(47) 25.07.2018
(97) 20.11.2013
(51) **E01F 15/12** (2006.01)

(96) 15.05.2013
(96) 13167879.9
(73) Luther, Horst, 55765 Birkenfeld, DE
(72) Luther, Horst, 55765 Birkenfeld, DE

(54) **Nouzový otvor pro mobilní ochrannou stěnu**

(32) 202012004889 U
(31) 16.05.2012
(33) DE
(74) Vsetečka Zelený Švorčík Kalenský a partneři, advokátní a patentová
kancelář, JUDr. Michal Havlík, Hálkova 1406/2, Praha 2, Nové Město,
12000

(97) **EP 2672967**
(47) 17.10.2018
(97) 16.08.2012
(51) **C07D 471/04** (2006.01)
A61K 31/437 (2006.01)
A61K 31/506 (2006.01)
A61K 31/5377 (2006.01)

(96) 01.02.2012
(96) 12745360.3
(73) Plexxikon Inc., Berkeley, CA 94710, US
(72) IBRAHIM, Prabha N., Mountain View, CA 94040, US
ZHANG, Chao, Moraga, CA 94556, US
SPEVAK, Wayne, Berkeley, California 94708, US
ZHANG, Jiazhong, Foster City, CA 94404, US
WU, Guoxian, Palo Alto, CA 94306, US
LIN, Jack, Hercules, California 94547, US
CHO, Hanna, Oakland, California 94619, US
NESPI, Marika, Berkeley, CA 94707, US
SHI, Songyuan, San Diego, California 92130, US
EWING, Todd, Walnut Creek, California 94596, US
ZHANG, Ying, Fremont, California 94538, US

(54) **Sloučeniny a způsoby modulace kinázy a jejich indikací**

(32) 201161440339 P
(31) 07.02.2011
(33) US
(86) PCT/US2012/023543
(87) WO 2012/109075
(74) PatentEnter s.r.o., Koliště 1965/13a, Brno, Černá Pole, 60200

(97) **EP 2683454**
(47) 12.09.2018
(97) 13.09.2012
(51) **C07C 51/44** (2006.01)
B01D 3/32 (2006.01)

(96) 09.12.2011

- (96) 11804643.2
(73) Air Liquide Global E&C Solutions Germany GmbH, 60439 Frankfurt am Main, DE
(72) BAUER, Jochen, 45147 Essen, DE
CASTILLO-WELTER, Frank, 61381 Friedrichsdorf, DE
KREICH, Markus, Dr., 64853 Otzberg, DE
KIRSTEN, Klaus, 55130 Mainz, DE
STEDEN, Christoph, 61440 Oberursel, DE
WALTER, Dominic, 64289 Darmstadt, DE
(54) **Destilační kolona a způsob pro destilaci kyseliny acrylové**
(32) 102011013561
(31) 10.03.2011
(33) DE
(86) PCT/EP2011/006199
(87) WO 2012/119629
(74) Všeťečka Zelený Švorčík Kalenský a partneři, advokátní a patentová kancelář, JUDr. Michal Havlík, Hálkova 1406/2, Praha 2, Nové Město, 12000
-
- (97) **EP 2698332**
(47) 12.09.2018
(97) 19.02.2014
(51) **B65H 19/22** (2006.01)
B65H 18/10 (2006.01)
(96) 18.07.2013
(96) 13003624.7
(73) SUBA Holding GmbH + Co. KG, 75245 Neulingen-Bauschlott, DE
(72) Bauer, Frank, 75173 Pforzheim, DE
Standke, Thomas, 75175 Pforzheim, DE
Lindenmann, Mirko, 75245 Neulingen, DE
(54) **Zařízení k navijení pásovitěho materiálu na cívky**
(32) 102012016479
(31) 17.08.2012
(33) DE
(74) Všeťečka Zelený Švorčík Kalenský a partneři, advokátní a patentová kancelář, JUDr. Michal Havlík, Hálkova 1406/2, Praha 2, Nové Město, 12000
-
- (97) **EP 2704822**
(47) 15.08.2018
(97) 08.11.2012
(51) **B01J 19/12** (2006.01)
C02F 1/48 (2006.01)
(96) 03.05.2012
(96) 12726015.6
(73) OKEANOS CORPORATION, Victoria, Mahe, SC
(72) GREGA, Samuel, 08001 Presov, SK
(54) **Způsob fyzikální úpravy a / nebo ohřevu média, především kapalin**
(32) 342011
(31) 04.05.2011
(33) SK
(86) PCT/EP2012/001891
(87) WO 2012/150031
(74) Patentová a známková kancelář, Ing. Jaromír Píkrýl, Včelín 1161, Hulín, 76824
-
- (97) **EP 2719385**
(47) 29.08.2018
(97) 16.04.2014
(51) **A61K 31/4525** (2006.01)
A61P 5/24 (2006.01)
A61P 15/12 (2006.01)
(96) 31.07.2007
(96) 13190594.5
(73) Sebel International Limited, Hamilton HM09, BM
(72) Richards, Patricia Allison Tewes, West New York, NJ New Jersey 07093, US
(54) **Způsob léčby termoregulační dysfunkce pomocí paroxetinu**
(32) 499586
(31) 04.08.2006
(33) US
(74) Všeťečka Zelený Švorčík Kalenský a partneři, advokátní a patentová kancelář, JUDr. Michal Havlík, Hálkova 1406/2, Praha 2, Nové Město, 12000
-
- (97) **EP 2721621**
(47) 18.07.2018
(97) 20.12.2012
(51) **H01G 4/232** (2006.01)
H01G 4/32 (2006.01)
H01G 2/00 (2006.01)
H01R 4/26 (2006.01)
(96) 15.05.2012
(96) 12724570.2
(73) FRAKO Kondensatoren- und Anlagenbau GmbH, 79331 Teningen, DE
(72) REINBOLD, Hans Georg, 79350 Sexau, DE
(54) **Kontaktní díl k elektrickému spojování čelních kontaktních vrstev na čelních stranách vinutí kondenzátoru z plastové fólie jedno- nebo třífázového elektrického krabicového kondenzátoru a jedno- a třífázové elektrické krabicové kondenzátory s takovým dílem**
(32) 102011104255
(31) 15.06.2011
(33) DE
(86) PCT/EP2012/002083
(87) WO 2012/171605
(74) Rott, Růžička & Guttman Patentové, známkové a advokátní kanceláře, Ing. Jiří Andera, patentový zástupce, Vinohradská 37/938, Praha 2, 12000
-
- (97) **EP 2729305**
(47) 22.08.2018
(97) 17.01.2013
(51) **B32B 37/10** (2006.01)
B29C 43/12 (2006.01)
B30B 5/02 (2006.01)
B29C 70/44 (2006.01)
B29C 35/04 (2006.01)
B30B 11/00 (2006.01)
(96) 06.07.2012
(96) 12811127.5
(73) XTEK Limited, Fyshwick, ACT 2609, AU
(72) THOMPSON, David, Samuel, Fyshwick, ACT 2609, AU
(54) **Zařízení pro stlačování kompozitních předmětů**
(32) 2011902721
(31) 08.07.2011
(33) AU
(86) PCT/AU2012/000820
(87) WO 2013/006900
(74) ŽOVICOVÁ & ŽOVIC IP, s.r.o., Záhradnícka 36, Bratislava 82108
-
- (97) **EP 2731451**
(47) 05.09.2018
(97) 17.01.2013
(51) **A23L 29/206** (2016.01)
(96) 12.07.2012
(96) 12811683.7
(73) Impossible Foods Inc., Redwood City, CA 94063, US
(72) BROWN, Patrick, Stanford, CA 94305, US
CASINO, Monte, San Bruno, CA 94066, US
VOCCOLA, Lynn, S., Pacifica, California 94044, US
VARADAN, Ranjani, Fremont, California 94536, US
(54) **Způsoby a kompozice pro spotřební zboží**
(32) 201161507096 P
(31) 12.07.2011
(33) US
(86) PCT/US2012/046552
(87) WO 2013/010037
(74) FISCHER & PARTNER IP s.r.o., Na hrobci 294/5, Praha 2, Nové Město, 12800
-
- (97) **EP 2740476**
(47) 05.12.2018
(97) 11.06.2014
(51) **A61K 31/438** (2006.01)
C07D 471/10 (2006.01)
A61P 25/04 (2006.01)
(96) 27.07.2011
(96) 14000496.1
(73) Grüenthal GmbH, 52078 Aachen, DE
(72) Linz, Klaus, 53359 Rheimbach, DE
Zemolka, Saskia, 52066 Aachen, DE
Nolte, Bert, 53902 Bad Münstereifel, DE

	Schunk, Stefan, 52080 Aachen, DE	<i>A61K 31/216</i>	(2006.01)
	Schick, Hans, 13086 Berlin-Weißensee, DE	<i>A61K 31/4045</i>	(2006.01)
(54)	Deriváty cis-tetrahydro-spiro(cyklohexan-1,1'-pyrido[3,4-b]indol)-4-aminu	<i>A61K 31/417</i>	(2006.01)
(32)	10007822	<i>C07D 233/64</i>	(2006.01)
(31)	28.07.2010	<i>C07D 209/20</i>	(2006.01)
(33)	EP	<i>C07K 5/078</i>	(2006.01)
(74)	PatentEnter s.r.o., Koliště 1965/13a, Brno, Černá Pole, 60200	<i>C07K 5/072</i>	(2006.01)
		<i>A61K 31/198</i>	(2006.01)
(97)	EP 2743084	(96)	23.10.2012
(47)	12.09.2018	(96)	12781009.1
(97)	21.02.2013	(73)	ALLERGAN, INC., Irvine, CA 92612, US
(51)	<i>B41F 33/00</i>	(72)	BEARD, Richard L., Newport Beach California 92660, US
	(2006.01)		DUONG, Tien T., Rancho Santa Margarita California 92688, US
(96)	09.08.2012		DONELLO, John E., Dana Point California 92629, US
(96)	12823517.3		VISWANATH, Veena, Irvine California 92602, US
(73)	Comexi Group Industries, S.A.U, 17457 Riudellots de la Selva (Girona), ES	(54)	Amidové deriváty aminokyselín substituovaných n-močovinou jako receptorové modulatory formylpeptidového receptoru typu 1 (FPRL-1)
(72)	BOTA OLIVERAS, Sebastià, 17457 Riudellots de la Selva (Girona), ES	(32)	201161551772 P
	PUIG, Vilà Jordi, 17162 Bescano (Girona), ES	(31)	26.10.2011
	CORBACHO TEJADA, Alfonso, 17457 Riudellots de la Selva (Girona), ES	(33)	US
(54)	Způsob pro monitorování provozu tiskařského lisu a gumotiskový tiskařský lis pro jeho implementaci	(86)	PCT/US2012/061448
(32)	201100919 P	(87)	WO 2013/062947
(31)	12.08.2011	(74)	Všetečka Zelený Švorčík Kalenský a partneři, advokátní a patentová kancelář, JUDr. Michal Havlík, Hálkova 1406/2, Praha 2, Nové Město, 12000
(33)	ES		
(86)	PCT/ES2012/000218		
(87)	WO 2013/024185		
(74)	Všetečka Zelený Švorčík Kalenský a partneři, advokátní a patentová kancelář, JUDr. Michal Havlík, Hálkova 1406/2, Praha 2, Nové Město, 12000		
		(97)	EP 2775036
(97)	EP 2749664	(47)	12.09.2018
(47)	24.10.2018	(97)	10.09.2014
(97)	28.02.2013	(51)	<i>E01H 10/00</i>
(51)	<i>C22C 38/00</i>		(2006.01)
	(2006.01)		<i>B60P 1/40</i>
	<i>C22C 38/22</i>		(2006.01)
	(2006.01)		<i>B65G 65/40</i>
	<i>C22C 38/24</i>		(2006.01)
	(2006.01)		<i>B65D 88/62</i>
	<i>C22C 38/26</i>	(96)	05.03.2013
	(2006.01)	(96)	13157810.6
	<i>C22C 38/28</i>	(73)	Küpper-Weisser GmbH, 78199 Bräunlingen, DE
	(2006.01)	(72)	Boschung, Marcel, 1680 Romont, CH
	<i>C22C 38/32</i>		Isele, Rolf, 78234 Engen, DE
	(2006.01)	(54)	Systém s zásobníkem posypového materiálu a nádrží na kapalinu
	<i>C22C 38/02</i>	(74)	Všetečka Zelený Švorčík Kalenský a partneři, advokátní a patentová kancelář, JUDr. Michal Havlík, Hálkova 1406/2, Praha 2, Nové Město, 12000
	(2006.01)		
	<i>C22C 38/04</i>	(97)	EP 2778015
	(2006.01)	(47)	10.10.2018
	<i>C22C 38/06</i>	(97)	17.09.2014
	(2006.01)	(51)	<i>B62B 3/02</i>
	<i>C21D 9/00</i>		(2006.01)
	(2006.01)		<i>B62B 5/06</i>
	<i>C21D 9/08</i>	(96)	15.03.2013
	(2006.01)	(96)	13159415.2
	<i>C21D 8/10</i>	(73)	K. Hartwall Oy AB, 01150 Söderkulla, FI
	(2006.01)	(72)	Korhonen, Eero, 01150 Söderkulla, FI
(96)	17.08.2012		Grönholm, Jack, 01150 Söderkulla, FI
(96)	12826245.8		Piirainen, Petri, 01150 Söderkulla, FI
(73)	Nippon Steel & Sumitomo Metal Corporation, Tokyo 100-8071, JP		Mäkelä, Juha, 01150 Söderkulla, FI
(72)	SOMA, Atsushi, Tokyo 100-8071, JP	(54)	Vozík s kluzně zatažitelným táhlem
	OMURA, Tomohiko, Tokyo 100-8071, JP	(74)	Všetečka Zelený Švorčík Kalenský a partneři, advokátní a patentová kancelář, JUDr. Michal Havlík, Hálkova 1406/2, Praha 2, Nové Město, 12000
	ARAI, Yuji, Tokyo 100-8071, JP		
	NUMATA, Mitsuhiro, Tokyo 100-8071, JP		
	TAKAYAMA, Toru, Tokyo 100-8071, JP		
	SEO, Masanao, Tokyo 100-8071, JP		
(54)	Ocelová trubka do ropných vrtů mající vynikající odolnost vůči sulfidickému praskání pod napětím		
(32)	2011180207		
(31)	22.08.2011		
(33)	JP		
(86)	PCT/JP2012/070888		
(87)	WO 2013/027666		
(74)	A. Holas & partner Patentová a známková kancelář, Ing. Mgr. Hana Holasová, Křížová 105/4, Brno, 60300		
		(97)	EP 2781678
(97)	EP 2770989	(47)	12.09.2018
(47)	05.09.2018	(97)	24.09.2014
(97)	02.05.2013	(51)	<i>E05D 15/56</i>
(51)	<i>A61K 31/17</i>		(2006.01)
	(2006.01)		<i>E05D 15/06</i>
	<i>C07C 275/28</i>	(96)	27.02.2014
	(2006.01)	(96)	14156938.4
	<i>A61P 27/02</i>	(73)	aluplast GmbH, 76227 Karlsruhe, DE
	(2006.01)	(72)	Berger-Dietl, Willibald, 4596 Steinbach a.d. Steyr, AT
	<i>C07K 5/062</i>	(54)	Vodicí kluzák pro zvedací/posuvné dveře
	(2006.01)	(32)	102013102882
	<i>C07C 275/30</i>	(31)	21.03.2013
	(2006.01)	(33)	DE
	<i>A61K 31/197</i>		

(74) Všeťečka Zelený Švorčík Kalenský a partneři, advokátní a patentová kancelář, JUDr. Michal Havlík, Hálkova 1406/2, Praha 2, Nové Město, 12000

(97) **EP 2783216**

(47) 26.09.2018

(97) 30.05.2013

(51) **G01N 33/543** (2006.01)

G01N 33/53 (2006.01)

G01N 33/58 (2006.01)

G01N 33/569 (2006.01)

G01N 33/68 (2006.01)

G01N 33/558 (2006.01)

(96) 20.11.2012

(96) 12852350.3

(73) Abaxis, Inc., Union City, CA 94587, US

(72) CUESICO, Cristina, Fremont California 94536, US

WALKER, Jeremy, Castro Valley California 94546, US

MEHRA, Rajesh K., Hayward California 94544, US

ARON, Kenneth P., San Francisco California 94110, US

BLEILE, Dennis M., San Ramon California 94583, US

(54) **Imunologické testy se zesílením signálu**

(32) 201161562302 P

(31) 21.11.2011

(33) US

(86) PCT/US2012/066108

(87) WO 2013/078227

(74) Čermák a spol., JUDr. Karel Čermák jr. Ph.D., LL.M., Elišky Peškové 735/15, Praha 5, 15000

(97) **EP 2790687**

(47) 29.08.2018

(97) 20.06.2013

(51) **A61K 31/00** (2006.01)

A61K 31/4709 (2006.01)

A61P 25/04 (2006.01)

(96) 14.12.2012

(96) 12806318.7

(73) Poseida Therapeutics, Inc., San Diego, California 92121, US

(72) CRAWFORD, John, Stuart, Lexington, KY 40503, US

OSTERTAG, Eric, M., Lexington, KY 40508, US

(54) **Modulátory TRPC4 pro použití při léčbě nebo prevenci bolesti**

(32) 201161576619 P

(31) 16.12.2011

(33) US

(86) PCT/US2012/069753

(87) WO 2013/090722

(74) ŽOVICOVÁ & ŽOVIC IP, s.r.o., Záhradnícka 36, Bratislava, 82108

(97) **EP 2792502**

(47) 19.09.2018

(97) 20.06.2013

(51) **B60B 17/00** (2006.01)

B61F 13/00 (2006.01)

(96) 14.12.2012

(96) 12858606.2

(73) Joint Stock Company "Vyksa Steel Works", Vyksa, Nizhegorodskaya obl. 607060, RU

(72) GOLYSHKOV, Roman Anatolievich, Vyksa Nizhegorodskaya obl. 607060, RU

KERENTSEV, Dmitry Evgenievich, Samara 443114, RU

(54) **Železniční kolo**

(32) 2011151692

(31) 16.12.2011

(33) RU

(86) PCT/RU2012/001072

(87) WO 2013/089596

(74) Rott, Růžička & Guttmann Patentové, známkové a advokátní kanceláře, Ing. Jana Fuchsová, patentový zástupce, Vinohradská 938/37, Praha 2, 12000

(97) **EP 2797599**

(47) 12.09.2018

(97) 04.07.2013

(51) **A61K 9/00** (2006.01)

A61K 31/519 (2006.01)

(96) 26.12.2011

(96) 11878502.1

(73) Tritech Biopharmaceuticals Co. Ltd., New Taipei 251, TW

(72) LIU, Yee-Chien, New Taipei 251, TW

WU, Pei-Ling, New Taipei 251, TW

(54) **Způsob a zlepšená farmaceutická kompozice pro zlepšení transdermální dodávky PDE-5 inhibitoru**

(86) PCT/CN2011/084647

(87) WO 2013/097074

(74) FISCHER & PARTNER IP s.r.o., Na hrobcí 294/5, Praha 2, Nové Město, 12800

(97) **EP 2805237**

(47) 24.10.2018

(97) 25.07.2013

(51) **G06F 9/54** (2006.01)

G06F 9/50 (2006.01)

G06F 9/455 (2018.01)

G06F 9/48 (2006.01)

(96) 13.11.2012

(96) 12866369.7

(73) International Business Machines Corporation, Armonk, NY 10504, US

(72) GANEY JR, Charles, Poughkeepsie, New York 12601, US

KUBALA, Jeffrey, Paul, Poughkeepsie, New York 12601-5400, US

FARRELL, Mark, Poughkeepsie, New York 12601-5400, US

SCHMIDT, Donald, William, Poughkeepsie, New York 12601-5400, US

PIERCE, Bernard, Poughkeepsie, New York 12601, US

ROGERS, Robert, Poughkeepsie, New York 12601, US

MULDER, James, Poughkeepsie, New York 12601-5400, US

(54) **Poskytování jedním programem dalšímu programu přístupu k funkcionalitě sledování výstrahy**

(32) 201213352518

(31) 18.01.2012

(33) US

(86) PCT/IB2012/056372

(87) WO 2013/108092

(74) Všeťečka Zelený Švorčík Kalenský a partneři, advokátní a patentová kancelář, JUDr. Michal Havlík, Hálkova 1406/2, Praha 2, Nové Město, 12000

(97) **EP 2805721**

(47) 05.09.2018

(97) 26.11.2014

(51) **A61K 31/7004** (2006.01)

A61K 36/185 (2006.01)

A61K 36/48 (2006.01)

A61K 36/54 (2006.01)

A61K 36/60 (2006.01)

A61P 25/00 (2006.01)

(96) 23.05.2013

(96) 13168825.1

(73) IAMS Europe B.V., 7742 PB Coevorden, NL

(72) Davenport, Gary Mitchell, Mason, OH Ohio 45040, US

Shoveller, Anna Katharine, Mason, OH Ohio 45040, US

Gooding, Margaret Ann, Lewisburgh, OH Ohio 45338, US

Ingram, Donald Keith, Baton Rouge, LA Louisiana 70809, US

(54) **Napodobení metabolického účinku kalorické restrikce podáváním glukózových antimetabolitů pro zesílení pozitivní reakce u savce**

(74) Všeťečka Zelený Švorčík Kalenský a partneři, advokátní a patentová kancelář, JUDr. Michal Havlík, Hálkova 1406/2, Praha 2, Nové Město, 12000

(97) **EP 2805738**

(47) 24.10.2018

(97) 26.11.2014

(51) **A61M 25/00** (2006.01)

A61B 18/14 (2006.01)

A61B 18/00 (2006.01)

A61M 25/01 (2006.01)

(96) 23.05.2014

(96) 14169635.1

(73) Biosense Webster (Israel) Ltd., Yokneam 2066717, IL

(72) Clark, Jeffrey L., Castaic, CA California 91384, US

Molina, Adam, Walnut, CA California 91789, US

Truong, Luan, Irwindale, CA California 91706, US

(54) **Konfigurovatelná ovládací rukojeť katétru**

(32) 201313902639
(31) 24.05.2013
(33) US
(74) PATENTSERVIS Praha a.s., Na Podkovce 281/10, Praha 4, Podolí, 14700

(97) **EP 2808975**
(47) 19.09.2018
(97) 03.12.2014
(51) **H02J 7/02** (2016.01)
(96) 28.05.2013
(96) 13002764.2
(73) FRIWO Gerätebau GmbH, 48346 Ostbevern, DE
(72) Pomp- Melchers, Tobias, 48159 Münster, DE
(54) **Zařízení k přenosu indukční energie**
(74) Traplová Hakr Kubát, advokátní a patentová kancelář, Ing. Eduard Hakr patentový zástupce, Přístavní 24, Praha 7, 17000

(97) **EP 2809329**
(47) 01.08.2018
(97) 08.08.2013
(51) **A61K 31/718** (2006.01)
A61P 35/00 (2006.01)
A61K 45/06 (2006.01)
A61K 31/337 (2006.01)
A61K 31/4045 (2006.01)
A61K 31/7068 (2006.01)
(96) 30.01.2013
(96) 13714546.2
(73) Fresenius Kabi Deutschland GmbH, 61352 Bad Homburg, DE
(72) WESTPHAL, Martin, 61350 Bad Homburg, DE
BAASNER, Silke, 61137 Schöneck, DE
(54) **Hydroxyetylovaný škrob v kombinaci s cytostatikem pro léčbu rakovin snížením rychlosti nádorového růstu**
(32) 12153068, 201261592017 P
(31) 30.01.2012, 30.01.2012
(33) EP, US
(86) PCT/EP2013/000276
(87) WO 2013/113496
(74) Traplová Hakr Kubát, advokátní a patentová kancelář, ing. Eduard Hakr patentový zástupce, Přístavní 24, Praha 7, 17000

(97) **EP 2809683**
(47) 03.10.2018
(97) 08.08.2013
(51) **C07K 16/40** (2006.01)
C07K 16/28 (2006.01)
(96) 31.01.2013
(96) 13705843.4
(73) SBI Biotech Co., Ltd., Minato-ku Tokyo 106-6018, JP
(72) CHO, Minkwon, Tokyo 106-6018, JP
YAMAZAKI, Tomohide, Tokyo 106-6018, JP
ENDO, Mayuki, Tokyo 106-6018, JP
ISHIDA, Koji, Tokyo 106-6018, JP
(54) **Protilátka, která váže fosfolipázu D4**
(32) 2012018266
(31) 31.01.2012
(33) JP
(86) PCT/JP2013/052781
(87) WO 2013/115410
(74) PATENTSERVIS Praha a.s., Na Podkovce 281/10, Praha 4, Podolí, 14700

(97) **EP 2822964**
(47) 22.08.2018
(97) 12.09.2013
(51) **C07K 14/705** (2006.01)
(96) 05.03.2013
(96) 13710253.9
(73) Wayne State University, Detroit, MI 48202, US
(72) PAN, Zhuo-hua, Troy, MI 48084, US
(54) **Identifikace mutací channelrhodopsinu 2 (chop2) a způsoby jejich použití**
(32) 201261606663 P
(31) 05.03.2012
(33) US

(86) PCT/US2013/029171
(87) WO 2013/134295
(74) Všečeka Zelený Švorčík Kalenský a partneři, advokátní a patentová kancelář, JUDr. Michal Havlík, Hálkova 1406/2, Praha 2, Nové Město, 12000

(97) **EP 2826895**
(47) 29.08.2018
(97) 21.01.2015
(51) **D01F 8/00** (2006.01)
D01F 1/02 (2006.01)
D04H 3/16 (2006.01)
D01F 8/06 (2006.01)
(96) 07.07.2014
(96) 14002315.1
(73) EWALD DÖRKEN AG, 58313 Herdecke, DE
(72) Schröer, Jörn, 58313 Herdecke, DE
Placke, Daniel, 44287 Dortmund, DE
(54) **Dvousložková vlákna pro výrobu netkaných textilií**
(32) 102013011701, 102013014920
(31) 15.07.2013, 11.09.2013
(33) DE, DE
(74) KOREJZOVA LEGAL v.o.s., JUDr. Petra Sauvage de Brantes, Korunní 810/104, Praha 10, Vinohrady, 10100

(97) **EP 2829645**
(47) 05.09.2018
(97) 28.01.2015
(51) **D03D 51/34** (2006.01)
D03D 37/00 (2006.01)
(96) 24.07.2013
(96) 13177863.1
(73) Starlinger & Co Gesellschaft m.b.H., 1060 Wien, AT
(72) Hehenberger, Reinhold, 2380 Perchtoldsdorf, AT
(54) **Kruhový tkací stroj**
(74) Všečeka Zelený Švorčík Kalenský a partneři, advokátní a patentová kancelář, JUDr. Michal Havlík, Hálkova 1406/2, Praha 2, Nové Město, 12000

(97) **EP 2835719**
(47) 12.09.2018
(97) 11.02.2015
(51) **G06F 3/01** (2006.01)
B60K 37/06 (2006.01)
G06F 3/0482 (2013.01)
(96) 01.07.2014
(96) 14175219.6
(73) Volkswagen Aktiengesellschaft, 38440 Wolfsburg, DE
(72) Schlittenbauer, Michael, 85055 Ingolstadt, DE
Roehder, Martin, 85049 Ingolstadt, DE
Maiwand, Heiko, Foster City, CA 94404, US
Coser, Nathaniel, Palo Alto, CA 94306, US
Bohrer, Lorenz, 80333 München, DE
Strauch, Alexander, 57074 Siegen, DE
(54) **Motorové vozidlo s přepínatelným ovládacím zařízením**
(32) 102013013225
(31) 08.08.2013
(33) DE
(74) Traplová Hakr Kubát, advokátní a patentová kancelář, ing. Eduard Hakr patentový zástupce, Přístavní 24, Praha 7, 17000

(97) **EP 2836346**
(47) 19.09.2018
(97) 17.10.2013
(51) **B29C 44/34** (2006.01)
B29C 44/58 (2006.01)
B29C 43/02 (2006.01)
F16L 59/02 (2006.01)
B29K 101/12 (2006.01)
(96) 11.04.2013
(96) 13726239.0
(73) Finnfoam Oy, 24100 Salo, FI
(72) NIEMINEN, Henri, FI-24130 Salo, FI
(54) **Způsob výroby izolačního bloku a izolační blok**
(32) 20125394
(31) 11.04.2012

- (33) FI
(86) PCT/FI2013/050400
(87) WO 2013/153285
(74) Všetečka Zelený Švorčík Kalenský a partneři, advokátní a patentová kancelář, JUDr. Michal Havlík, Hálkova 1406/2, Praha 2, Nové Město, 12000
-
- (97) **EP 2843632**
(47) 10.10.2018
(97) 04.03.2015
(51) **G06Q 20/36** (2012.01)
G06Q 20/40 (2012.01)
G07F 17/32 (2006.01)
(96) 03.02.2014
(96) 14153728.2
(73) Novomatic AG, 2352 Gumpoldskirchen, AT
(72) Lech, Janusz, 2352 Gumpoldskirchen, AT
(54) **Metoda a systém pro hazardní hry**
(32) 13182895
(31) 03.09.2013
(33) EP
(74) ŽOVICOVÁ & ŽOVIC IP, s.r.o., Záhradnícka 36, Bratislava, 82108
-
- (97) **EP 2854574**
(47) 07.11.2018
(97) 05.12.2013
(51) **A24D 3/04** (2006.01)
A24D 3/06 (2006.01)
A24D 3/10 (2006.01)
A24D 3/16 (2006.01)
(96) 29.05.2013
(96) 13734857.9
(73) Philip Morris Products S.A., 2000 Neuchâtel, CH
(72) BLANGY, Helene, 2000 Neuchatel, CH
OGGIER, Nadine Lacroix, 3970 Salgesch, CH
(54) **Kuřácký výrobek se soustředným filtrem**
(32) 12170247, 201261653550 P
(31) 31.05.2012, 31.05.2012
(33) EP, US
(86) PCT/IB2013/054446
(87) WO 2013/179243
(74) PatentEnter s.r.o., Koliště 1965/13a, Brno, Černá Pole, 60200
-
- (97) **EP 2858974**
(47) 17.10.2018
(97) 12.12.2013
(51) **C07C 271/16** (2006.01)
C07D 333/40 (2006.01)
C07C 317/44 (2006.01)
C07C 321/14 (2006.01)
C07C 333/04 (2006.01)
C07C 235/08 (2006.01)
C07C 237/08 (2006.01)
C07D 207/16 (2006.01)
A61K 47/16 (2006.01)
A61K 47/18 (2017.01)
A61K 47/22 (2006.01)
(96) 07.06.2013
(96) 13729241.3
(73) Nitto Denko Corporation, Ibaraki-shi, Osaka 567-8680, JP
(72) Payne, Joseph E., Oceanside, CA 92057, US
Gaudette, John, A., Poway, CA 92064, US
Hou, Zheng, San Diego, CA 92129, US
Ahmadian, Mohammad, Carlsbad, CA 92009, US
Yu, Lei, Carlsbad, CA 92009, US
Knopov, Victor, Vista, CA 92084, US
Akopian, Violetta, San Diego, CA 92130, US
Karmali, Priya, San Diego, CA 92122, US
Witte, Richard P., San Diego, CA 92110, US
Safarzadeh, Neda, Poway, CA 92064, US
Ying, Wenbin, San Diego, CA 92129, US
Zhang, Jun, San Diego, CA 92129, US
(54) **Lipidy pro přípravky dodávání terapeutického činidla**
(32) 201261657480 P
(31) 08.06.2012
(33) US
-
- (86) PCT/US2013/044849
(87) WO 2013/185116
(74) Všetečka Zelený Švorčík Kalenský a partneři, advokátní a patentová kancelář, JUDr. Michal Havlík, Hálkova 1406/2, Praha 2, Nové Město, 12000
-
- (97) **EP 2861315**
(47) 08.08.2018
(97) 19.12.2013
(51) **B01J 14/00** (2006.01)
B01J 19/18 (2006.01)
B01J 19/24 (2006.01)
B01D 3/02 (2006.01)
B01D 5/00 (2006.01)
B01J 19/00 (2006.01)
(96) 12.06.2013
(96) 13744823.9
(73) Wow Technology S.p.A., 35010 Vigonza (PD), IT
(72) MARIN, Adriano, I-35030 Baone, IT
(54) **Odpařovací zařízení pro snižování stěnových účinků**
(32) CO20120032
(31) 13.06.2012
(33) IT
(86) PCT/IB2013/054803
(87) WO 2013/186714
(74) Všetečka Zelený Švorčík Kalenský a partneři, advokátní a patentová kancelář, JUDr. Michal Havlík, Hálkova 1406/2, Praha 2, Nové Město, 12000
-
- (97) **EP 2871631**
(47) 15.08.2018
(97) 13.05.2015
(51) **G09B 23/28** (2006.01)
(96) 07.11.2014
(96) 14192344.1
(73) Prestan Products LLC, Mayfield Village, OH 44143, US
(72) Pastrick, John, Cleveland, OH Ohio, US
Bryniarski, Christopher, Cleveland, OH Ohio, US
Cook, Mark, Cuyahoga County, OH Ohio, US
Lint, Timothy, Cuyahoga County, OH Ohio, US
Moon, Daniel, Lake County, OH Ohio, US
(54) **Přenosné lékařské výcvikové zařízení**
(32) 201314074284
(31) 07.11.2013
(33) US
(74) Traplová Hakr Kubát, advokátní a patentová kancelář, ing. Eduard Hakr patentový zástupce, Přístavní 24, Praha 7, 17000
-
- (97) **EP 2886666**
(47) 19.09.2018
(97) 24.06.2015
(51) **C21B 5/06** (2006.01)
C21B 9/14 (2006.01)
(96) 20.12.2013
(96) 13306802.3
(73) L'AIR LIQUIDE, SOCIETE ANONYME POUR L'ETUDE ET L'EXPLOITATION DES PROCÉDES GEORGES CLAUDE, 75007 Paris, FR
(72) Grant, Michael G. K., 61350 Bad Homburg v.d.H., DE
(54) **Způsob provozování vysokopečního zařízení s recyklací vysokopečního plynu**
(74) Všetečka Zelený Švorčík Kalenský a partneři, advokátní a patentová kancelář, JUDr. Michal Havlík, Hálkova 1406/2, Praha 2, Nové Město, 12000
-
- (97) **EP 2900230**
(47) 15.08.2018
(97) 03.04.2014
(51) **A61K 31/19** (2006.01)
A61P 3/04 (2006.01)
A61K 38/22 (2006.01)
A61K 45/06 (2006.01)
(96) 26.09.2013
(96) 13773562.7
(73) The Children's Medical Center Corporation, Boston, Massachusetts 02115, US

(72) The General Hospital Corporation, Boston, MA 02114, US
OZCAN, Umut, Boston, MA 02130, US
MAJZOUB, Joseph, Boston, MA 02116, US
MAZITSCHKEK, Ralph, Belmont, MA 02478, US
CAKIR, Isin, Boston, MA 02215, US
CABI, Serkan, Boston, Massachusetts 02135, US
(54) **Sloučeniny pro léčbu obezity a způsoby jejich použití**
(32) 201261706153 P
(31) 27.09.2012
(33) US
(86) PCT/US2013/061911
(87) WO 2014/052583
(74) PatentEnter s.r.o., Koliště 1965/13a, Brno, Černá Pole, 60200

(97) **EP 2902509**
(47) 29.08.2018
(97) 05.08.2015
(51) **C21D 8/12** (2006.01)
H01F 1/18 (2006.01)
(96) 30.01.2014
(96) 14153305.9
(73) ThyssenKrupp Electrical Steel GmbH, 45881 Gelsenkirchen, DE
(72) Belgrand, Thierry, 62232 Hinges, FR
Le Bacq, Christophe, 62190 Lillers, FR
Lemaître, Régis, 62400 Béthune, FR
Schepers, Carsten, 46348 Raesfeld, DE
(54) **Plochý výrobek z elektrotechnické oceli s orientovanými zrny, obsahující izolační povlak**
(74) Všečeka Zelený Švorčík Kalenský a partneři, advokátní a patentová kancelář, JUDr. Michal Havlík, Hálkova 1406/2, Praha 2, Nové Město, 12000

(97) **EP 2906765**
(47) 28.11.2018
(97) 17.04.2014
(51) **E05B 81/24** (2014.01)
E05B 79/20 (2014.01)
E05B 85/02 (2014.01)
H05K 5/00 (2006.01)
F16C 1/14 (2006.01)
F16C 1/26 (2006.01)
F16C 1/00 (2006.01)
H02K 1/00 (2006.01)
E05B 81/32 (2014.01)
E05B 81/28 (2014.01)
E05B 81/06 (2014.01)
(96) 06.09.2013
(96) 13815684.9
(73) Kiekert Aktiengesellschaft, 42579 Heiligenhaus, DE
(72) TÖPFER, Claus, 71063 Sindelfingen, DE
SCHLABS, Winfried, 44896 Bochum, DE
(54) **Nastavovací jednotka pro zámek motorového vozidla a způsob výroby**
(32) 102012218650
(31) 12.10.2012
(33) DE
(86) PCT/DE2013/000508
(87) WO 2014/056468
(74) Rott, Růžička & Guttmann Patentové, známkové a advokátní kanceláře, Ing. Jirí Andera, Vinohradská 37/938, Praha 2, 12000

(97) **EP 2915516**
(47) 12.09.2018
(97) 08.05.2014
(51) **A61J 1/14** (2006.01)
A61M 5/00 (2006.01)
(96) 17.10.2013
(96) 13851389.0
(73) Daikyo Seiko, LTD., Sano-shi Tochigi 327-0813, JP
(72) TSUKIJI, Daisuke, Tochigi 327-0813, JP
(54) **Plato pro uložení nádobek**
(32) 2012240350
(31) 31.10.2012
(33) JP

(86) PCT/JP2013/078180
(87) WO 2014/069244
(74) Čermák a spol., JUDr. Věra Čermáková, advokát, Elišky Peškové 735/15, Praha 5, Smíchov, 15000

(97) **EP 2919697**
(47) 17.10.2018
(97) 22.05.2014
(51) **A61L 2/26** (2006.01)
A61L 2/20 (2006.01)
A61B 50/30 (2016.01)
A61F 15/00 (2006.01)
A61F 13/00 (2006.01)
B65D 75/30 (2006.01)
A61M 25/00 (2006.01)
B65B 61/18 (2006.01)
B65B 55/19 (2006.01)
B65B 55/10 (2006.01)
(96) 16.04.2013
(96) 13724924.9
(73) Amcor Flexibles, Inc., Mundelein, IL 60060, US
(72) DIVIESTI, Katherine Isobel, Arlington Heights, Illinois 60004, US
BLAKE, Jesse, Rochester Hills, Michigan 48309, US
DWORAK, Adam Jan, Northbrook, Illinois 60062, US
(54) **Sterilizační vak**
(32) 201213677475
(31) 15.11.2012
(33) US
(86) PCT/US2013/036687
(87) WO 2014/077891
(74) Všečeka Zelený Švorčík Kalenský a partneři, advokátní a patentová kancelář, JUDr. Michal Havlík, Hálkova 1406/2, Praha 2, Nové Město, 12000

(97) **EP 2932141**
(47) 12.09.2018
(97) 19.06.2014
(51) **F16K 5/06** (2006.01)
F16K 27/06 (2006.01)
(96) 13.12.2013
(96) 13803076.2
(73) Aurotec GmbH, 4844 Regau, AT
(72) ZIKELI, Stefan, A-4844 Regau, AT
LONGIN, Michael, A-4863 Seewalchen am Attersee, AT
ECKER, Friedrich, A-4850 Timelkam, AT
WEIDINGER, Klaus, A-4860 Lenzing, AT
(54) **Uzavírací orgán s výplachem**
(32) 12197179
(31) 14.12.2012
(33) EP
(86) PCT/EP2013/076589
(87) WO 2014/091009
(74) Ing. Marie Smrčková, patentový zástupce, Ing. Marie Smrčková, patentový zástupce, Velflíkova 1431/10, Praha 6, 16000

(97) **EP 2934102**
(47) 24.10.2018
(97) 26.06.2014
(51) **A01J 5/04** (2006.01)
(96) 18.12.2013
(96) 13824420.7
(73) DeLaval Holding AB, 147 21 Tumba, SE
(72) BONNIER, Tor, 147 21 Tumba, SE
BÁCK, Nathalie, 147 21 Tumba, SE
OLSSON, Emil, 147 21 Tumba, SE
STRIDSBERG, Markus, 147 21 Tumba, SE
(54) **Sběrač pro dojící stroj**
(32) 1251457, 201261739122 P
(31) 19.12.2012, 19.12.2012
(33) SE, US
(86) PCT/SE2013/051559
(87) WO 2014/098753
(74) PatentEnter s.r.o., Koliště 1965/13a, Brno, Černá Pole, 60200

(97) **EP 2941520**
(47) 03.10.2018

- (97) 10.07.2014
(51) **E05B 19/12** (2006.01)
(96) 06.01.2014
(96) 14701631.5
(73) Medeco Security Locks, Inc., Salem, Virginia 24153, US
(72) FIELD, Peter, H., Salem, VA 24153, US
ROBERSON, Clyde, T., Salem, VA 24153, US
BOARDWINE, Dan, Salem, VA 24153, US
- (54) **Klíč s pohyblivým prvkem uspořádaným uvnitř trnu klíče**
(32) 201361748892 P
(31) 04.01.2013
(33) US
(86) PCT/US2014/010350
(87) WO 2014/107666
(74) Všetečka Zelený Švorčík Kalenský a partneři, advokátní a patentová kancelář, JUDr. Michal Havlík, Hálkova 1406/2, Praha 2, Nové Město, 12000
-
- (97) **EP 2946134**
(47) 17.10.2018
(97) 24.07.2014
(51) **F16L 23/00** (2006.01)
F16L 23/18 (2006.01)
F16L 29/04 (2006.01)
F16L 55/10 (2006.01)
(96) 03.01.2014
(96) 14700058.2
(73) Von Keitz, Andreas, 65582 Diez, DE
(72) Von Keitz, Andreas, 65582 Diez, DE
(54) **Nouzová oddělovací spojka**
(32) 102013100485
(31) 17.01.2013
(33) DE
(86) PCT/EP2014/050051
(87) WO 2014/111279
(74) Všetečka Zelený Švorčík Kalenský a partneři, advokátní a patentová kancelář, JUDr. Michal Havlík, Hálkova 1406/2, Praha 2, Nové Město, 12000
-
- (97) **EP 2946135**
(47) 29.08.2018
(97) 24.07.2014
(51) **F16L 23/00** (2006.01)
F16L 23/02 (2006.01)
F16L 23/16 (2006.01)
F16L 37/086 (2006.01)
F16L 29/04 (2006.01)
F16L 55/10 (2006.01)
(96) 03.01.2014
(96) 14700057.4
(73) Von Keitz, Andreas, 65582 Diez, DE
(72) Von Keitz, Andreas, 65582 Diez, DE
(54) **Nouzová oddělovací spojka**
(32) 102013100483
(31) 17.01.2013
(33) DE
(86) PCT/EP2014/050050
(87) WO 2014/111278
(74) Všetečka Zelený Švorčík Kalenský a partneři, advokátní a patentová kancelář, JUDr. Michal Havlík, Hálkova 1406/2, Praha 2, Nové Město, 12000
-
- (97) **EP 2946966**
(47) 01.08.2018
(97) 25.11.2015
(51) **B60N 2/02** (2006.01)
B60N 2/06 (2006.01)
B60N 2/24 (2006.01)
B62D 33/063 (2006.01)
E01C 19/26 (2006.01)
(96) 08.05.2015
(96) 15166975.1
(73) Hamm AG, 95643 Tirschenreuth, DE
(72) Mahler, Gerhard, 92670 Windischeschenbach, DE
Römer, Axel, 95643 Tirschenreuth, DE
(54) **Silniční válec a způsob pro nastavování sedačky silničního válce**
- (32) 102014209465
(31) 19.05.2014
(33) DE
(74) Všetečka Zelený Švorčík Kalenský a partneři, advokátní a patentová kancelář, JUDr. Michal Havlík, Hálkova 1406/2, Praha 2, Nové Město, 12000
-
- (97) **EP 2955765**
(47) 16.05.2018
(97) 16.12.2015
(51) **H01L 35/04** (2006.01)
(96) 03.06.2015
(96) 15170621.5
(73) VALEO SYSTEMES THERMIQUES, 78321 Le Mesnil Saint-Denis Cedex, FR
Simonin, Michel, 78960 Voisins le Bretonneux, FR
(72) Simonin, Michel, 78960 Voisins-Le-Bretonneux, FR
De Vaulx, Cédric, 78770 AUTOUILLET, FR
(54) **Termoelektrické zařízení, termoelektrický modul obsahující takovéto termoelektrické zařízení a způsob výroby takovéhoto termoelektrického zařízení**
(32) 1455214
(31) 10.06.2014
(33) FR
(74) Všetečka Zelený Švorčík Kalenský a partneři, advokátní a patentová kancelář, JUDr. Michal Havlík, advokát, Hálkova 1406/2, Praha 2, 12000
-
- (97) **EP 2958913**
(47) 03.10.2018
(97) 28.08.2014
(51) **C07D 413/04** (2006.01)
C07D 271/12 (2006.01)
A61K 31/4245 (2006.01)
A61P 37/00 (2006.01)
(96) 19.02.2014
(96) 14753476.2
(73) LG Chem, Ltd., Seoul 07336, KR
(72) PAEK, Seung Yup, Daejeon 305-738, KR
LEE, Sung Bae, Daejeon 305-738, KR
PARK, Deok Seong, Daejeon 305-738, KR
LEE, Won Hyung, Daejeon 305-738, KR
(54) **Agonisté sfingosin-1-fosfátových receptorů, metody jejich přípravy a farmaceutické kompozice, které je obsahují jako účinnou látku**
(32) 20130018293
(31) 20.02.2013
(33) KR
(86) PCT/KR2014/001336
(87) WO 2014/129796
(74) ŽOVICOVÁ & ŽOVIC IP, s.r.o., Záhradnícka 36, Bratislava, 82108
-
- (97) **EP 2968226**
(47) 05.09.2018
(97) 18.09.2014
(51) **A61K 31/138** (2006.01)
A61P 35/00 (2006.01)
(96) 14.03.2014
(96) 14763752.4
(73) Actimed Therapeutics Ltd, Ascot, Berkshire SL5 7HL, GB
(72) COATS, Andrew J.S., St. Kilda, Victoria 3182, AU
ANKER, Stefan, 13053 Berlin, DE
SPRINGER, Jochen, 14612 Falkensee, DE
(54) **Kompozice oxprenololu pro léčbu rakoviny**
(32) 201361786241 P
(31) 14.03.2013
(33) US
(86) PCT/AU2014/000266
(87) WO 2014/138806
(74) A. Holas & partner Patentová a známková kancelář, Ing. Mgr. Hana Holasová, Křížová 105/4, Brno, 60300
-
- (97) **EP 2970265**
(47) 08.08.2018
(97) 18.09.2014
(51) **C07D 471/04** (2006.01)
A61K 31/437 (2006.01)
A61P 35/00 (2006.01)

- (96) 14.03.2014
(96) 14715529.5
(73) PLEXXIKON INC., Berkeley, CA 94710, US
(72) ZHANG, Jiazhong, Berkeley, CA 94710, US
BUELL, John, Berkeley, CA 94710, US
CHAN, Katrina, Berkeley, CA 94710, US
IBRAHIM, Prabha, N., Berkeley, CA 94710, US
LIN, Jack, Berkeley, CA 94710, US
PHAM, Phuongly, Berkeley, CA 94710, US
SHI, Songyuan, Berkeley, CA 94710, US
SPEVAK, Wayne, Berkeley, CA 94710, US
WU, Guoxian, Berkeley, CA 94710, US
WU, Jeffrey, Berkeley, CA 94710, US
- (54) **Heterocyklické sloučeniny a jejich použití**
(32) 201361798856 P, 201361872347 P
(31) 15.03.2013, 30.08.2013
(33) US, US
(86) PCT/US2014/029701
(87) WO 2014/145051
(74) PatentEnter s.r.o., Koliště 1965/13a, Brno, Černá Pole, 60200
-
- (97) **EP 2970874**
(47) 19.09.2018
(97) 02.10.2014
(51) **C12N 1/38** (2006.01)
C12P 21/00 (2006.01)
C12N 5/00 (2006.01)
C07K 16/00 (2006.01)
(96) 10.03.2014
(96) 14714521.3
(73) Amgen Inc., Thousand Oaks, California 91320-1799, US
(72) WU, Jian, Bothell, Washington 98021, US
DAVERN, Sean, Seattle, Washington 98121, US
PETROVAN, Simina, Crina, Bothell, Washington 98021, US
BRANDENSTEIN, Michael, Charles, Woodinville, Washington 98077, US
LINDAHL, Katherine, Rose, Seattle, Washington 98199, US
LILLIE, Shawn, Erik, Puyallup, Washington 98374, US
- (54) **Způsob zvýšení obsahu manózy rekombinantních proteinů**
(32) 201361784639 P
(31) 14.03.2013
(33) US
(86) PCT/US2014/022738
(87) WO 2014/159259
(74) Vsetečka Zelený Švorčík Kalenský a partneři, advokátní a patentová kancelář, JUDr. Michal Havlík, Hálkova 1406/2, Praha 2, Nové Město, 12000
-
- (97) **EP 2976359**
(47) 29.08.2018
(97) 25.09.2014
(51) **C07K 16/22** (2006.01)
A61K 39/395 (2006.01)
A61P 19/00 (2006.01)
(96) 20.03.2014
(96) 14717386.8
(73) Genzyme Corporation, Cambridge, MA 02142, US
Baylor College Of Medicine, Houston, TX 77030, US
(72) LEE, Brendan, Houston, TX 77030, US
SAMPATH, Kuber, T., Holliston, MA 01746, US
- (54) **Způsob léčby osteogenesis imperfecta**
(32) 201361803647 P, 201361875399 P, 201361883151 P
(31) 20.03.2013, 09.09.2013, 26.09.2013
(33) US, US, US
(86) PCT/US2014/031279
(87) WO 2014/153435
(74) Traplová Hakr Kubát, advokátní a patentová kancelář, Ing. Eduard Hakr patentový zástupce, Přístavní 24, Praha 7, 17000
-
- (97) **EP 2985209**
(47) 19.09.2018
(97) 17.02.2016
(51) **B62D 25/04** (2006.01)
(96) 12.08.2015
(96) 15180840.9
(73) Muhr und Bender KG, 57439 Attendorn, DE
- (72) Steffens, Hubertus, 57489 Drolshagen, DE
Hahn, Christoph, 57439 Attendorn, DE
- (54) **Strukturální díl a způsob k výrobě strukturálního dílu**
(32) 102014216225
(31) 14.08.2014
(33) DE
(74) Vsetečka Zelený Švorčík Kalenský a partneři, advokátní a patentová kancelář, JUDr. Michal Havlík, Hálkova 1406/2, Praha 2, Nové Město, 12000
-
- (97) **EP 2989182**
(47) 01.08.2018
(97) 30.10.2014
(51) **C10G 67/02** (2006.01)
C10C 3/06 (2006.01)
C10G 31/06 (2006.01)
C10G 7/06 (2006.01)
C10G 7/12 (2006.01)
C10G 47/30 (2006.01)
C10G 49/04 (2006.01)
C08L 95/00 (2006.01)
C10G 55/06 (2006.01)
C10G 67/00 (2006.01)
C10G 49/12 (2006.01)
C10C 3/00 (2006.01)
(96) 22.04.2013
(96) 13737675.2
(73) ENI S.p.A., 00144 Roma, IT
(72) BELMONTE Giuseppe, I-20133 Milano, IT
MALANDRINO Alberto Maria Antonio, I-20138 Milano, IT
PICCOLO Vincenzo, I-26839 Zelo Buon Persico, IT
- (54) **Způsob zpracování těžkých uhlovodíkových zbytků**
(86) PCT/IT2013/000115
(87) WO 2014/174536
(74) Vsetečka Zelený Švorčík Kalenský a partneři, advokátní a patentová kancelář, JUDr. Michal Havlík, Hálkova 1406/2, Praha 2, Nové Město, 12000
-
- (97) **EP 2989446**
(47) 03.10.2018
(97) 30.10.2014
(51) **G01N 21/59** (2006.01)
G01N 21/17 (2006.01)
(96) 04.04.2014
(96) 14716274.7
(73) Euroimmun Medizinische Labordiagnostika AG, 23560 Lübeck, DE
(72) MEYER, Wolfgang, 23689 Pansdorf, DE
SCHEPER, Thomas, 23919 Berkenthin, DE
KAFFKA, Robert, 23942 Dassow, DE
- (54) **Způsob automatické vyhodnocování inkubovaných proužků Immun-blot**
(32) 102013007045, 102013008468
(31) 24.04.2013, 21.05.2013
(33) DE, DE
(86) PCT/EP2014/056787
(87) WO 2014/173657
(74) PATENTSERVIS Praha a.s., Na Podkovce 281/10, Praha 4, Podolí, 14700
-
- (97) **EP 2991982**
(47) 15.08.2018
(97) 06.11.2014
(51) **C07D 413/12** (2006.01)
A61K 31/5377 (2006.01)
A61P 35/00 (2006.01)
A61P 29/00 (2006.01)
(96) 29.04.2014
(96) 14792173.8
(73) Chong Kun Dang Pharmaceutical Corp., Seoul 120-756, KR
(72) LEE, Changsik, Yongin-si, Gyeonggi-do 446-916, KR
KIM, Dohoon, Yongin-si, Gyeonggi-do 446-916, KR
KIM, Soyoun, Yongin-si, Gyeonggi-do 446-916, KR
HA, Nina, Yongin-si, Gyeonggi-do 446-916, KR
LIM, Hyojin, Yongin-si, Gyeonggi-do 446-916, KR
KO, Eunhee, Yongin-si, Gyeonggi-do 446-916, KR
YOON, Seongae, Yongin-si, Gyeonggi-do 446-916, KR
BAE, Daekwon, Yongin-si, Gyeonggi-do 446-916, KR

YANG, Hyun-Mo, Yongin-si, Gyeonggi-do 446-916, KR
CHOI, Hojin, Yongin-si, Gyeonggi-do 446-916, KR
(54) **Nové sloučeniny pro selektivní histon-deacetylázové inhibitory a farmaceutická kompozice, která je obsahuje**
(32) 20130047212
(31) 29.04.2013
(33) KR
(86) PCT/KR2014/003776
(87) WO 2014/178606
(74) Traplová Hakr Kubát, advokátní a patentová kancelář, Ing. Eduard Hakr patentový zástupce, Přístavní 24, Praha 7, 17000

(97) **EP 2994902**
(47) 21.11.2018
(97) 13.11.2014
(51) **G08C 19/16** (2006.01)
H04B 3/54 (2006.01)
H04Q 9/00 (2006.01)
(96) 25.03.2014
(96) 14713762.4
(73) Sew-Eurodrive GmbH & Co. KG, 76646 Bruchsal, DE
(72) PHILIPP, Torsten, 76646 Bruchsal, DE
HIEN, Rochus, 67346 Speyer, DE
(54) **Systém a způsob provozování systému**
(32) 102013007649
(31) 06.05.2013
(33) DE
(86) PCT/EP2014/000803
(87) WO 2014/180522
(74) Rott, Růžička & Guttmann Patentové, známkové a advokátní kanceláře, Ing. Jiří Andera, Vinohradská 37/938, Praha 2, 12000

(97) **EP 2997194**
(47) 12.09.2018
(97) 20.11.2014
(51) **E01B 1/00** (2006.01)
E01B 3/42 (2006.01)
(96) 04.04.2014
(96) 14715896.8
(73) PCM RAIL.ONE AG, 92318 Neumarkt i.d. Opf., DE
(72) PIERINGER, Arnold, 92318 Neumarkt, DE
(54) **Betonový pražec a kolej s pevnou jízdní dráhou**
(32) 102013105090
(31) 17.05.2013
(33) DE
(86) PCT/EP2014/056865
(87) WO 2014/183925
(74) Traplová Hakr Kubát, advokátní a patentová kancelář, ing. Eduard Hakr patentový zástupce, Přístavní 24, Praha 7, 17000

(97) **EP 3000295**
(47) 05.12.2018
(97) 30.03.2016
(51) **A01B 63/22** (2006.01)
(96) 04.09.2015
(96) 15401093.8
(73) Amazonen-Werke H. Dreyer GmbH & Co. KG, 49205 Hasbergen, DE
(72) Worbs, Christian, 06231 Bad Dürrenberg, DE
(54) **Tažený zemědělský stroj**
(32) 102014113010
(31) 10.09.2014
(33) DE
(74) Traplová Hakr Kubát, advokátní a patentová kancelář, ing. Jan Kubát patentový zástupce, Přístavní 24, Praha 7, 17000

(97) **EP 3017222**
(47) 04.07.2018
(97) 31.03.2016
(51) **B23K 15/00** (2006.01)
B23K 15/10 (2006.01)
F16K 27/00 (2006.01)
F16K 27/02 (2006.01)
F16K 27/10 (2006.01)
(96) 29.05.2015
(96) 15730975.8

(73) STAHL-ARMATUREN PERSTA Gesellschaft mit beschränkter Haftung, 59581 Warstein, DE
(72) WESTERWELL, Klaus, 58762 Altena, DE
FLOER, Elmar, 59597 Bad Westerkotten, DE
(54) **Způsob výroby středního dílu tělesa vysokotlakého uzavíracího šoupátka**
(32) 102014013998
(31) 25.09.2014
(33) DE
(86) PCT/EP2015/062021
(87) WO 2016/045804
(74) Čermák a spol., JUDr. Karel Čermák jr. Ph.D., LL.M., Elišky Peškové 735/15, Praha 5, 15000

(97) **EP 3021037**
(47) 17.10.2018
(97) 18.05.2016
(51) **F21S 4/28** (2016.01)
F21Y 115/10 (2016.01)
(96) 04.11.2015
(96) 15193051.8
(73) GE Lighting Solutions, LLC, East Cleveland, OH 44112, US
(72) QIN, Hexi, 201203 Shanghai, CN
WANG, Xiaoning, 710065 Xi'an, CN
DUBUC, Eden, Lachine, Québec H8T 3M6, CA
NALL, Jeffrey Marc, Cleveland, OH Ohio 44112, US
(54) **Světelná lišta**
(32) 201420673204 U
(31) 12.11.2014
(33) CN
(74) Všetečka Zelený Švorčík Kalenský a partneři, advokátní a patentová kancelář, JUDr. Michal Havlík, Hálkova 1406/2, Praha 2, Nové Město, 12000

(97) **EP 3023538**
(47) 31.10.2018
(97) 25.05.2016
(51) **D06N 3/00** (2006.01)
A41D 19/00 (2006.01)
C08J 9/32 (2006.01)
C08J 9/36 (2006.01)
(96) 16.11.2015
(96) 15194804.9
(73) ATG Ceylon (Private) Limited, IPZ Katunayaka, LK
(72) TAYLOR, John Arthur, Broseley, Shropshire TF12 5NQ, GB
MENDIS, Agampodi Sunil Shantha, Kosgoda, LK
ABDEEN, Mohamed Fazal, Narahenpita, LK
GOTH, Howard William Thomas, Holmfirth, Yorkshire, GB
(54) **Protí-potivá rukavice**
(32) 201414546619, 201507490
(31) 18.11.2014, 30.04.2015
(33) US, GB
(74) Všetečka Zelený Švorčík Kalenský a partneři, advokátní a patentová kancelář, JUDr. Michal Havlík, Hálkova 1406/2, Praha 2, Nové Město, 12000

(97) **EP 3024592**
(47) 05.09.2018
(97) 29.01.2015
(51) **B05C 5/02** (2006.01)
G10K 15/00 (2006.01)
B05B 13/02 (2006.01)
B21B 45/02 (2006.01)
B08B 5/02 (2006.01)
B23K 26/00 (2014.01)
H01J 37/32 (2006.01)
B05C 19/04 (2006.01)
(96) 22.07.2014
(96) 14796667.5
(73) ZS-Handling GmbH, 93055 Regensburg, DE
(72) SCHILP, Michael, 93055 Regensburg, DE
ZIMMERMANN, Josef, 93055 Regensburg, DE
ZITZMANN, Adolf, 92552 Teunz, DE
(54) **Zařízení pro ošetření, nebo zpracování povrchu**
(32) 102013012173
(31) 22.07.2013

(33) DE
(86) PCT/DE2014/000374
(87) WO 2015/010680
(74) Všeťečka Zelený Švorčík Kalenský a partneři, advokátní a patentová kancelář, JUDr. Petr Kalenský, advokát, Hálkova 1406/2, Praha 2, 12000

(97) **EP 3026178**
(47) 19.09.2018
(97) 01.06.2016
(51) **E01B 27/16** (2006.01)
B06B 1/18 (2006.01)
(96) 27.10.2015
(96) 15191584.0
(73) SRT SOCIETA' A RESPONSABILITA' LIMITATA CON UNICO SOCIO, 00158 Roma (RM), IT
(72) SALCICCIA, Gilberto, I-00158 ROMA (RM), IT
(54) **Podbíjecí zařízení pro kolejové lože**
(32) MI20142043
(31) 27.11.2014
(33) IT
(74) Všeťečka Zelený Švorčík Kalenský a partneři, advokátní a patentová kancelář, JUDr. Michal Havlík, Hálkova 1406/2, Praha 2, Nové Město, 12000

(97) **EP 3030451**
(47) 19.09.2018
(97) 12.02.2015
(51) **B60L 7/10** (2006.01)
B60L 15/20 (2006.01)
B60L 3/10 (2006.01)
B60L 7/26 (2006.01)
(96) 25.07.2014
(96) 14742549.0
(73) Volkswagen Aktiengesellschaft, 38440 Wolfsburg, DE
(72) RIEDEL, Stephan, 38448 Wolfsburg, DE
ALM, Stephan, 38112 Braunschweig, DE
(54) **Způsob brzdění vozidla**
(32) 102013215670
(31) 08.08.2013
(33) DE
(86) PCT/EP2014/066064
(87) WO 2015/018669
(74) Traplová Hakr Kubát, advokátní a patentová kancelář, Ing. Eduard Hakr patentový zástupce, Přístavní 24, Praha 7, 17000

(97) **EP 3033560**
(47) 08.08.2018
(97) 19.02.2015
(51) **F16L 5/10** (2006.01)
F16L 5/02 (2006.01)
H02G 3/22 (2006.01)
E04C 2/52 (2006.01)
(96) 06.05.2014
(96) 14732073.3
(73) Pflitsch GmbH & Co. KG., 42499 Hückeswagen, DE
(72) SCHWINNING, Ulrike, 42499 Hückeswagen, DE
LECHNER, Martin, 51789 Lindlar, DE
(54) **Průchodka pro průchod stěnou**
(32) 202013103712 U
(31) 15.08.2013
(33) DE
(86) PCT/DE2014/100159
(87) WO 2015/021959
(74) Všeťečka Zelený Švorčík Kalenský a partneři, advokátní a patentová kancelář, JUDr. Otakar Švorčík, Hálkova 1406/2, Praha 2, Nové Město, 12000

(97) **EP 3035798**
(47) 19.09.2018
(97) 26.02.2015
(51) **A01N 1/02** (2006.01)
(96) 13.08.2014
(96) 14815460.2
(73) Yeditepe Universitesi, 34755 Istanbul, TR
(72) SAHIN, Fikrettin, Istanbul, TR
DEMIRCI, Selami, Istanbul, TR

DOGAN, Aysegul, Istanbul, TR
(54) **Buněčné kryokonzervační médium s přidaným bórem**
(32) 201309923
(31) 20.08.2013
(33) TR
(86) PCT/TR2014/000316
(87) WO 2015/026307
(74) PATENTSERVIS Praha a.s., Na Podkovce 281/10, Praha 4, Podolí, 14700

(97) **EP 3036204**
(47) 04.07.2018
(97) 26.02.2015
(51) **C03C 17/06** (2006.01)
H05B 3/84 (2006.01)
(96) 05.08.2014
(96) 14837920.9
(73) "Lascom" Ltd., g. Dubna, Moskovskaya obl. 141983, RU
(72) CHADIN, Valentin Sergeevich, Noginsky raion pos. Obukhovo, 142440, RU
ALIEV, Timur Alekperovich, g. Noginsk, 142407, RU
(54) **Skleněný výrobek s elektricky vyhříváním povrchem a způsob jeho výroby**
(32) 2013139381
(31) 23.08.2013
(33) RU
(86) PCT/RU2014/000585
(87) WO 2015/026266
(74) Všeťečka Zelený Švorčík Kalenský a partneři, advokátní a patentová kancelář, JUDr. Michal Havlík, Hálkova 1406/2, Praha 2, Nové Město, 12000

(97) **EP 3037207**
(47) 29.08.2018
(97) 29.06.2016
(51) **B23K 35/36** (2006.01)
B23K 35/40 (2006.01)
H05K 3/34 (2006.01)
B23K 35/362 (2006.01)
B23K 35/02 (2006.01)
(96) 11.12.2015
(96) 15199636.0
(73) SENJU METAL INDUSTRY CO., LTD., Tokyo, 120, JP
(72) ONITSUKA, Motohiro, Adachi-ku, Tokyo 120-8555, JP
KURASAWA, Yoko, Adachi-ku, Tokyo 120-8555, JP
KUGI, Toshihisa, Adachi-ku, Tokyo 120-8555, JP
KAWANAGO, Hiroshi, Adachi-ku, Tokyo 120-8555, JP
TSURUTA, Kaichi, Adachi-ku, Tokyo 120-8555, JP
(54) **Tavidlo pro pájku opatřenou jádrem z pryskyřičného tavidla, tavidlo pro pájku potaženou tavidlem, pájka opatřená jádrem z pryskyřičného tavidla a pájka potažená tavidlem**
(32) 2014261840
(31) 25.12.2014
(33) JP
(74) Traplová Hakr Kubát, advokátní a patentová kancelář, Ing. Eduard Hakr patentový zástupce, Přístavní 24, Praha 7, 17000

(97) **EP 3042122**
(47) 25.04.2018
(97) 05.03.2015
(51) **F23L 13/06** (2006.01)
(96) 28.08.2014
(96) 14771508.0
(73) Mertik Maxitrol GmbH & Co. KG, 06502 Thale, DE
(72) KEIL, Peter, 06502 Thale, DE
(54) **Zařízení pro regulaci přívodu spalovacího vzduchu**
(32) 102013014576
(31) 02.09.2013
(33) DE
(86) PCT/EP2014/002346
(87) WO 2015/028154
(74) Ing. Karel Novotný, Žufanova 1099/2, Praha 6, 16300

(97) **EP 3043951**
(47) 05.09.2018
(97) 19.03.2015
(51) **B23K 26/03** (2006.01)

	B23K 26/06	(2014.01)	(31)	31.10.2013
	B23K 26/38	(2014.01)	(33)	RU
	B23K 31/12	(2006.01)	(86)	PCT/RU2014/000170
(96)	07.07.2014		(87)	WO 2015/065233
(96)	14741231.6		(74)	Všetečka Zelený Švorčík Kalenský a partneři, advokátní a patentová kancelář, JUDr. Michal Havlík, Hálkova 1406/2, Praha 2, Nové Město, 12000
(73)	Trumpf Werkzeugmaschinen GmbH + Co. KG, 71254 Ditzingen, DE			
(72)	REEGARD, Boris, 70499 Stuttgart, DE			
	SCHINDHELM, David, 70176 Stuttgart, DE			
(54)	Zařízení a způsob sledování řezacího procesu, zejména za účelem regulace		(97)	EP 3065138
(32)	102013218421		(47)	03.10.2018
(31)	13.09.2013		(97)	07.05.2015
(33)	DE		(51)	G21C 7/12 (2006.01)
(86)	PCT/EP2014/064478		(96)	18.04.2014
(87)	WO 2015/036140		(96)	14858485.7
(74)	KOREJZOVA LEGAL v.o.s., JUDr. Petra Sauvage de Brantes, Korunní 810/104, Praha 10, Vinohrady, 10100		(73)	Joint Stock Company "Akme-Engineering", Moscow 115035, RU
			(72)	VAKHRUSHIN, Mikhail Petrovich, Moscow 141102, RU
				GOLOVIN, Ivan Aleksandrovich, Moskovskaya obl. 142118, RU
				PODIN, Aleksey Ivanovich, Moskovskaya obl. 142110, RU
				USMANOV, Anton Erikovich, Moskovskaya obl. 142105, RU
(97)	EP 3056187		(54)	Pohon havarijní bezpečnostní tyče
(47)	22.08.2018		(32)	2013148440
(97)	17.08.2016		(31)	31.10.2013
(51)	A61J 7/00 (2006.01)		(33)	RU
	A61K 47/10 (2017.01)		(86)	PCT/RU2014/000283
	A61K 9/08 (2006.01)		(87)	WO 2015/065234
	A61K 31/198 (2006.01)		(74)	Všetečka Zelený Švorčík Kalenský a partneři, advokátní a patentová kancelář, JUDr. Michal Havlík, Hálkova 1406/2, Praha 2, Nové Město, 12000
	A61J 1/00 (2006.01)			
(96)	13.11.2012			
(96)	16154717.9			
(73)	Altergon S.A., 6900 Lugano, CH			
(72)	BELLORINI, Lorenzo, 6900 Lugano, CH			
	BERNAREGGI, Alberto, 6900 Lugano, CH			
	PIZZUTTI, Marco, 6900 Lugano, CH			
(54)	Jednodávkový farmaceutický přípravek hormonů štítné žlázy T3 a/nebo T4		(97)	EP 3065678
(32)	MI20112066		(47)	22.08.2018
(31)	14.11.2011		(97)	14.05.2015
(33)	IT		(51)	A61F 6/08 (2006.01)
(74)	Ing. Dobroslav Musil, patentová kancelář, Ing. Dobroslav Musil, Zábřdovická 801/11, Brno, Zábřdovice, 61500		(96)	05.11.2014
			(96)	14812122.1
			(73)	Tunn, Ralf, 10435 Berlin, DE
			(72)	Tunn, Ralf, 10435 Berlin, DE
			(54)	Terapeutický pesar
			(32)	102013018608
			(31)	07.11.2013
			(33)	DE
			(86)	PCT/EP2014/002957
			(87)	WO 2015/067361
			(74)	Všetečka Zelený Švorčík Kalenský a partneři, advokátní a patentová kancelář, JUDr. Pavel Zelený, advokát, Hálkova 1406/2, Praha 2, 12000
(97)	EP 3062032			
(47)	15.08.2018			
(97)	04.06.2015			
(51)	F24F 11/00 (2018.01)			
(96)	26.11.2014			
(96)	14866247.1			
(73)	Daikin Industries, Ltd., Osaka-shi, Osaka 530-8323, JP			
(72)	NABESHIMA, Norihiro, Osaka 530-8323, JP			
	IKEDA, Makoto, Osaka 530-8323, JP			
(54)	Klimatizační systém		(97)	EP 3067387
(32)	2013248697		(47)	12.09.2018
(31)	29.11.2013		(97)	14.09.2016
(33)	JP		(51)	C08K 3/32 (2006.01)
(86)	PCT/JP2014/081206			C08K 5/5313 (2006.01)
(87)	WO 2015/080138			C08L 67/02 (2006.01)
(74)	KOREJZOVA LEGAL v.o.s., JUDr. Petra Sauvage de Brantes, Korunní 810/104, Praha 10, Vinohrady, 10100		(96)	11.02.2016
			(96)	16155280.7
			(73)	LANXESS Deutschland GmbH, 50569 Köln, DE
			(72)	ENDTNER, Jochen, 50679 Köln, DE
				WAMBACH, Wolfgang, 51065 Köln, DE
				BIENMÜLLER, Matthias, 47803 Krefeld, DE
			(54)	Termoplastické tvářecí směsi
			(32)	15158161
			(31)	09.03.2015
			(33)	EP
			(74)	Traplová Hakr Kubát, advokátní a patentová kancelář, Ing. Eduard Hakr patentový zástupce, Přístavní 24, Praha 7, 17000
(97)	EP 3065137			
(47)	26.09.2018			
(97)	07.05.2015			
(51)	G21C 11/00 (2006.01)			
	G21C 7/08 (2006.01)			
(96)	19.03.2014			
(96)	14856854.6			
(73)	Joint Stock Company "Akme-Engineering", Moscow 115035, RU			
(72)	MELNIKOV, Kirill Gennadievich, Kaluzhskaya obl. 249000, RU			
	TORMYSHEV, Ivan Vladimirovich, Kaluzhskaya obl. 249037, RU			
	SHARIKPULOV, Said Mirfaisovich, Moskovskaya obl. 143083, RU			
	BULAVKIN, Sergey Viktorovich, Moscow 127410, RU			
	FILIN, Aleksandr Ivanovich, Moscow 107065, RU			
	BOROVITSKY, Stepan Artemovich, Moscow 115597, RU			
(54)	Způsob pro zaručení podkritičnosti aktivní zóny rychlého reaktoru za podmínek nejistoty týkající se jeho neutronových fyzikálních charakteristik		(97)	EP 3068358
(32)	2013148441		(47)	10.10.2018
			(97)	21.05.2015
			(51)	A61G 1/02 (2006.01)
				A61G 1/056 (2006.01)
			(96)	14.11.2014
			(96)	14806509.7
			(73)	Ferno-Washington, Inc., Wilmington, OH 45177-9371, US
			(72)	MAGILL, Brian, Wilmington, Ohio 45177-9371, US
				POTAK, Robert, Wilmington, Ohio 45177-9371, US
				TANGIRALA, Sales, Wilmington, Ohio 45177-9371, US

VALENTINO, Nicholas, Wilmington, Ohio 45177-9371, US
 (54) **Samočinná lehátka**
 (32) 201361904694 P, 201361904805 P
 (31) 15.11.2013, 15.11.2013
 (33) US, US
 (86) PCT/US2014/065649
 (87) WO 2015/073792
 (74) ŽOVICOVÁ & ŽOVIC IP, s.r.o., Záhradnícka 36, Bratislava, 82108

(97) **EP 3074052**
 (47) 09.05.2018
 (97) 04.06.2015
 (51) **A61L 2/07** (2006.01)
A61L 2/26 (2006.01)
B01J 3/04 (2006.01)
 (96) 28.11.2014
 (96) 14806230.0
 (73) CISA Production S.r.l., 55100 Lucca (LU), IT
 (72) BARBOSA RODRIGUES, Sandoval, 89237-322 Joinville - Santa Catarina, BR
 (54) **Vakuový systém pro sterilizační zařízení bez použití vody a neomezený pro nasycenou páru**
 (32) 102013307025
 (31) 28.11.2013
 (33) BR
 (86) PCT/EP2014/075913
 (87) WO 2015/079013
 (74) FISCHER & PARTNER IP s.r.o., Na hrobci 294/5, Praha 2, Nové Město, 12800

(97) **EP 3076834**
 (47) 29.08.2018
 (97) 11.06.2015
 (51) **A47J 31/60** (2006.01)
 (96) 05.12.2014
 (96) 14827730.4
 (73) JURA Elektroapparate AG, 4626 Niederbuchsiten, CH
 (72) FASNACHT, Lukas, CH-4600 Olten, CH
 (54) **Stroj na přípravování nápojů a způsob provozování takového stroje na přípravu nápojů**
 (32) 13405134
 (31) 06.12.2013
 (33) EP
 (86) PCT/EP2014/003257
 (87) WO 2015/082079
 (74) Všeťečka Zelený Švorčík Kalenský a partneři, advokátní a patentová kancelář, JUDr. Michal Havlík, Hálkova 1406/2, Praha 2, Nové Město, 12000

(97) **EP 3081228**
 (47) 19.09.2018
 (97) 19.10.2016
 (51) **A61K 38/22** (2006.01)
A61P 19/10 (2006.01)
 (96) 14.04.2016
 (96) 16165324.1
 (73) Università Degli Studi di Bari, 70121 Bari, IT
 Università Politecnica Delle Marche, 60121 Ancona, IT
 (72) GRANO, Maria, 70124 Bari, IT
 COLAIANNI, Graziana, 70124 Bari, IT
 CUSCITO, Concetta, 70010 Casamassima (BA), IT
 BRUNETTI, Giacomina, 70124 Bari, IT
 COLUCCI, Silvia, 70124 Bari, IT
 CINTI, Saverio, 60126 Torrette di Ancona (AN), IT
 MORI, Giorgio, 71122 Foggia, IT
 (54) **Irisin pro léčení nebo prevenci osteoporózy**
 (32) MI20150558
 (31) 16.04.2015
 (33) IT
 (74) PATENTSERVIS Praha a.s., Na Podkovce 281/10, Praha 4, Podolí, 14700

(97) **EP 3085252**
 (47) 24.10.2018
 (97) 26.10.2016
 (51) **A24C 5/35** (2006.01)
B08B 9/043 (2006.01)

(96) 05.04.2016
 (96) 16163836.6
 (73) International Tobacco Machinery Poland Sp. z o.o., 26-600 Radom, PL
 (72) GIELNIEWSKI, Adam, 26-600 Radom, PL
 FILIPEK, Bartosz, 26-600 Radom, PL
 (54) **Zařízení pro podporování hromadného toku tyčovitých výrobků tabákového průmyslu v přepravním kanálu a způsob plnění a vyprazdňování přepravního kanálu**
 (32) 41200715
 (31) 20.04.2015
 (33) PL
 (74) Všeťečka Zelený Švorčík Kalenský a partneři, advokátní a patentová kancelář, JUDr. Michal Havlík, Hálkova 1406/2, Praha 2, Nové Město, 12000

(97) **EP 3087071**
 (47) 05.09.2018
 (97) 02.07.2015
 (51) **C07D 471/04** (2006.01)
A61K 31/437 (2006.01)
A61P 35/00 (2006.01)
 (96) 23.12.2014
 (96) 14824743.0
 (73) Bristol-Myers Squibb Company, Princeton, NJ 08543, US
 (72) NORRIS, Derek J., Princeton, New Jersey 08543, US
 DELUCCA, George V., Princeton, New Jersey 08543, US
 GAVAI, Ashvinikumar V., Princeton, New Jersey 08543, US
 QUESNELLE, Claude A., Princeton, New Jersey 08543, US
 GILL, Patrice, Princeton, New Jersey 08543, US
 O'MALLEY, Daniel, New Jersey 08543, US
 VACCARO, Wayne, New Jersey 08543, US
 LEE, Francis Y., New Jersey 08543, US
 DEBENEDETTO, Mikkel V., Connecticut 06492, US
 DEGNAN, Andrew P., Connecticut 06492, US
 FANG, Haiquan, Madison, Connecticut 06443, US
 HILL, Matthew D., Connecticut 06492, US
 HUANG, Hong, Durham, Connecticut 06422, US
 SCHMITZ, William D., Connecticut 06492, US
 STARRETT, JR, John E., Waterford, Connecticut 06385, US
 HAN, Wen-Ching, Connecticut 06492, US
 TOKARSKI, John S., Connecticut 06492, US
 MANDAL, Sunil Kumar, Karnataka 56009, IN
 (54) **Tricyklické sloučeniny jako protirakovinná činidla**
 (32) 201361920500 P
 (31) 24.12.2013
 (33) US
 (86) PCT/US2014/072031
 (87) WO 2015/100282
 (74) PATENTSERVIS Praha a.s., Na Podkovce 281/10, Praha 4, Podolí, 14700

(97) **EP 3090716**
 (47) 05.09.2018
 (97) 09.11.2016
 (51) **A61G 1/02** (2006.01)
A61G 1/056 (2006.01)
A61G 1/04 (2006.01)
 A61G 3/02 (2006.01)
 A61G 7/012 (2006.01)
 A61G 3/08 (2006.01)
 F15B 15/08 (2006.01)
 (96) 13.01.2011
 (96) 16172966.0
 (73) Ferno-Washington, Inc., Wilmington, OH 45177-9371, US
 (72) VALENTINO, Nicholas V., Dayton, OH 45410, US
 PALASTRO, Matthew, Grove City, OH 43123, US
 SHEN, Zhen Y., Cincinnati, OH 45242, US
 WELLS, Timothy R., Hillsboro, OH 45133, US
 SCHROEDER, Timothy Paul, Mason, OH 45040, US
 MARKHAM, Joshua James, Batavia, OH 45103, US
 POTAK, Robert L., Strongsville, OH 44149, US
 (54) **Poháněná pojízdná lehátka**
 (32) 294658 P
 (31) 13.01.2010
 (33) US
 (74) ŽOVICOVÁ & ŽOVIC IP, s.r.o., Záhradnícka 36, Bratislava, 82108

(97) **EP 3092107**
(47) 29.08.2018
(97) 16.07.2015
(51) **B23Q 16/00** (2006.01)
B23Q 16/02 (2006.01)
B23C 3/30 (2006.01)
B23D 47/12 (2006.01)
B27G 13/00 (2006.01)
B27C 9/04 (2006.01)
(96) 07.01.2015
(96) 15713814.0
(73) Schiavon S.r.l., 31052 Maserada sul Piave (TV), IT
(72) SCHIAVON, Mirko, I-31052 Maserada sul Piave (TV), IT
(54) **Stroj pro obrábění dřevěného panelu, obsahující mechanické zařízení pro dynamické seřizování rotačních nástrojů**

(32) VI20140002
(31) 10.01.2014
(33) IT
(86) PCT/IT2015/000006
(87) WO 2015/104730
(74) Všetečka Zelený Švorčík Kalenský a partneři, advokátní a patentová kancelář, JUDr. Michal Havlík, Hálkova 1406/2, Praha 2, Nové Město, 12000

(97) **EP 3093167**
(47) 31.10.2018
(97) 16.07.2015
(51) **B60C 27/20** (2006.01)
B60C 27/06 (2006.01)
B60C 27/02 (2006.01)
B60C 27/16 (2006.01)
(96) 25.12.2014
(96) 14877575.2
(73) KAGA CO., LTD., Kita-ku, Saitama-shi, Saitama, JP
(72) SAKAKIBARA, Kouichi, Hashima-shi, Gifu 501-6335, JP
(54) **Protiskluzové zařízení pro pneumatiku a těleso pro protiskluzové zařízení pro pneumatiku**
(32) 2014002162, 2014101734
(31) 09.01.2014, 15.05.2014
(33) JP, JP
(86) PCT/JP2014/084263
(87) WO 2015/105005
(74) Všetečka Zelený Švorčík Kalenský a partneři, advokátní a patentová kancelář, JUDr. Michal Havlík, Hálkova 1406/2, Praha 2, Nové Město, 12000

(97) **EP 3097224**
(47) 12.09.2018
(97) 30.07.2015
(51) **D04H 1/4274** (2012.01)
D04H 1/4291 (2012.01)
D04H 1/435 (2012.01)
D04H 1/56 (2006.01)
(96) 23.01.2015
(96) 15705134.3
(73) Fitesa Simpsonville, Inc., Simpsonville, South Carolina 29681, US
Fitesa Germany GmbH, 31224 Peine, DE
(72) NOVARINO, Elena, 30539 Hannover, DE
NEWKIRK, David D., Greer, South Carolina 29650, US
HARTL, Helmut, 38124 Braunschweig, DE
STREICH, Stefanie, 31234 Edemissen, DE
(54) **Meltblown netkaná tkanina obsahující regenerovanou polypropylenovou složku a regenerovanou trvale udržitelnou polymerní složku a způsob provedení**
(32) 201461931101 P
(31) 24.01.2014
(33) US
(86) PCT/US2015/012658
(87) WO 2015/112844
(74) PATENTSERVIS Praha a.s., Na Podkovce 281/10, Praha 4, Podolí, 14700

(97) **EP 3097907**
(47) 15.08.2018
(97) 30.11.2016

(51) **A61K 9/00** (2006.01)
A61K 47/00 (2006.01)
A61K 47/10 (2017.01)
A61K 9/06 (2006.01)
A61K 31/167 (2006.01)
A61K 31/192 (2006.01)
(96) 27.05.2016
(96) 16020194.3
(73) Abdi Ibrahim Ilac Sanayi ve Ticaret A.S., 34500 Esenyurt/Istanbul, TR
(72) Farsi, Ferhad, 34500 Esenyurt/Istanbul, TR
Dogru, Bugra, 34500 Esenyurt/Istanbul, TR
Kumar, Udaya Dude, 34500 Esenyurt/Istanbul, TR
Almareddy, Srinivasa Reddy, 34500 Esenyurt/Istanbul, TR
Akdag, Kadriye, 34500 Esenyurt/Istanbul, TR
Evin, Handan, 34500 Esenyurt/Istanbul, TR
(54) **Gelová formulace obsahující analgetická a anestetická činidla**
(32) 201506479
(31) 28.05.2015
(33) TR
(74) Všetečka Zelený Švorčík Kalenský a partneři, advokátní a patentová kancelář, JUDr. Michal Havlík, Hálkova 1406/2, Praha 2, Nové Město, 12000

(97) **EP 3102312**
(47) 26.09.2018
(97) 13.08.2015
(51) **B01D 61/24** (2006.01)
B01D 63/02 (2006.01)
B01D 69/08 (2006.01)
B01D 71/44 (2006.01)
B01D 71/68 (2006.01)
(96) 05.02.2015
(96) 15702769.9
(73) Gambro Lundia AB, 220 10 Lund, SE
(72) HORNING, Markus, 72147 Nehren, DE
KRAUSE, Bernd, 72414 Rangendingen, DE
STORR, Markus, 71749 Filderstadt, DE
HERBST, Philipp, 72147 Nehren, DE
WOCHNER, Arnd, 72359 Dotternhausen, DE
BOSCHETTI-DE-FIERRO, Adriana, 72379 Hechingen, DE
VOIGT, Manuel, 72379 Hechingen, DE
ZWEIGART, Carina, 72355 Schömburg, DE
LOERCHER, Joachim, 72116 Mössingen, DE
BUCK, Reinhold, 88422 Alleshhausen, DE
BEHR, Heinrich, 72379 Hechingen, DE
BECK, Werner, 72108 Rottenburg, DE
(54) **Hemodialyzátor k čištění krve**
(32) 14154172
(31) 06.02.2014
(33) EP
(86) PCT/EP2015/052365
(87) WO 2015/118046
(74) Traplová Hakr Kubát, advokátní a patentová kancelář, Ing. Eduard Hakr patentový zástupce, Přístavní 24, Praha 7, 17000

(97) **EP 3102577**
(47) 18.07.2018
(97) 13.08.2015
(51) **C07D 471/04** (2006.01)
C07D 487/04 (2006.01)
A61K 31/519 (2006.01)
A61P 35/00 (2006.01)
(96) 04.02.2015
(96) 15706577.2
(73) Principia Biopharma Inc., So. San Francisco, California 94080, US
(72) VERNER, Erik, Belmont, California 94002, US
BRAMELD, Kenneth Albert, Menlo Park, California 94027, US
(54) **Deriváty chinolinu jako inhibitory receptoru fibroblastového růstového faktoru**
(32) 201461937211 P, 201462007562 P, 201462069932 P
(31) 07.02.2014, 04.06.2014, 29.10.2014
(33) US, US, US

(86) PCT/US2015/014460
(87) WO 2015/120049
(74) Traplová Hakr Kubát, advokátní a patentová kancelář, ing. Eduard Hakr
patentový zástupce, Přístavní 24, Praha 7, 17000

(97) **EP 3108016**
(47) 24.10.2018
(97) 20.08.2015
(51) **C12R 1/865** (2006.01)
C12N 15/04 (2006.01)
C12P 7/10 (2006.01)
C12N 1/36 (2006.01)
C12N 9/92 (2006.01)
C12N 9/12 (2006.01)
C12N 15/81 (2006.01)

(96) 16.02.2015
(96) 15709252.9
(73) Lesaffre et Compagnie, 75001 Paris, FR
(72) DESFOUGERES, Thomas, F-59960 Neuville En Ferrain, FR
PIGNEDE, Georges, F-59700 Marcq-en-Baroeul, FR
TECHEL, Jennifer, B-7783 Le Bizet, BE

(54) **Kmen fermentující pentózy s optimalizovanou propagací**
(32) 1451246
(31) 17.02.2014
(33) FR
(86) PCT/FR2015/050364
(87) WO 2015/121595
(74) Kania, Sedlák, Smola, Ing. Jiří Malůšek, Mendlovo náměstí 157/1, Brno,
Staré Brno, 60300

(97) **EP 3110260**
(47) 01.08.2018
(97) 17.09.2015
(51) **A23K 50/00** (2016.01)
A01K 51/00 (2006.01)
(96) 09.03.2015
(96) 15714701.8
(73) Stamets, Paul Edward, Shelton, WA 98584, US
(72) Stamets, Paul Edward, Shelton, WA 98584, US
(54) **Integrativní houbové roztoky pro ochranu včel**
(32) 201461967117 P, 201414247207, 201462074023 P, 201514641432
(31) 10.03.2014, 07.04.2014, 02.11.2014, 08.03.2015
(33) US, US, US, US
(86) PCT/US2015/019543
(87) WO 2015/138361
(74) PatentEnter s.r.o., Koliště 1965/13a, Brno, Černá Pole, 60200

(97) **EP 3112124**
(47) 29.08.2018
(97) 04.01.2017
(51) **B29C 47/00** (2006.01)
B32B 15/04 (2006.01)
B29C 47/02 (2006.01)
B29C 47/06 (2006.01)
B29C 47/28 (2006.01)
B29C 47/86 (2006.01)
B29C 47/92 (2006.01)
B29C 44/32 (2006.01)
B32B 1/08 (2006.01)
B29L 9/00 (2006.01)
B29L 23/00 (2006.01)
B29K 105/04 (2006.01)
F16L 59/14 (2006.01)
F16L 9/147 (2006.01)
B29K 101/12 (2006.01)
B32B 15/08 (2006.01)

(96) 27.06.2016
(96) 16176475.8
(73) Brugg Rohrsysteme GmbH, 31515 Wunstorf, DE
(72) Homann, Jörn, 30655 Hannover, DE
Dudat, Christian, 30827 Garbsen, DE

(54) **Způsob vytváření povlaku na potrubi**
(32) 102015110401
(31) 29.06.2015
(33) DE

(74) Traplová Hakr Kubát, advokátní a patentová kancelář, Ing. Eduard Hakr,
patentový zástupce, Přístavní 24, Praha 7, 17000

(97) **EP 3114757**
(47) 29.08.2018
(97) 11.09.2015
(51) **H02K 15/04** (2006.01)
(96) 02.03.2015
(96) 15707618.3
(73) ATOP S.p.A., 50021 Barberino Val d'Elsa (Firenze), IT
(72) PONZIO, Massimo, I-50021 Barberino Val d'Elsa (FI), IT
CORBINELLI, Rubino, I-53036 Staggia Senese (SI), IT
(54) **Přístroj a způsob pro výrobu cívkových prvků**
(32) TO20140184
(31) 07.03.2014
(33) IT
(86) PCT/EP2015/054254
(87) WO 2015/132180

(74) Všeťečka Zelený Švorčík Kalenský a partneři, advokátní a patentová
kancelář, JUDr. Michal Havlík, Hálkova 1406/2, Praha 2, Nové Město,
12000

(97) **EP 3114975**
(47) 29.08.2018
(97) 11.01.2017
(51) **A47J 42/38** (2006.01)
A47J 31/42 (2006.01)
A47J 42/06 (2006.01)
A47J 42/10 (2006.01)
A47J 42/40 (2006.01)

(96) 10.07.2015
(96) 15405045.4
(73) JURA ELEKTROAPPARATE AG, 4626 Niederbuchsiten, CH
(72) Sahli, Georg, 3423 Ersigen, CH
Probst, Stephan, 4553 Subingen, CH
Büttiker, Philipp, 4625 Oberbuchsiten, CH

(54) **Mlečí zařízení pro kávovary**
(74) Všeťečka Zelený Švorčík Kalenský a partneři, advokátní a patentová
kancelář, JUDr. Michal Havlík, Hálkova 1406/2, Praha 2, Nové Město,
12000

(97) **EP 3116859**
(47) 01.08.2018
(97) 17.09.2015
(51) **C07D 241/12** (2006.01)
A61K 31/496 (2006.01)
A61P 29/00 (2006.01)
C07D 241/04 (2006.01)

(96) 12.03.2015
(96) 15762410.7
(73) Chong Kun Dang Pharmaceutical Corp., Seoul 03742, KR
(72) SONG, Hyesung, Yongin-si Gyeonggi-do 446-916, KR
LEE, Changgon, Yongin-si Gyeonggi-do446-916, KR
KWAK, Dalyong, Yongin-si Gyeonggi-do 446-916, KR
LEE, Jaeyoung, Yongin-si Gyeonggi-do 446-916, KR
BAE, Suyeal, Yongin-si Gyeonggi-do 446-916, KR
KIM, Yuntae, Yongin-si Gyeonggi-do 446-916, KR
BAE, Daekwon, Yongin-si Gyeonggi-do 446-916, KR
HA, Nina, Yongin-si Gyeonggi-do 446-916, KR
BAE, Miseon, Yongin-si Gyeonggi-do 446-916, KR
KIM, Jihyun, Yongin-si Gyeonggi-do 446-916, KR

(54) **Nové sloučeniny jako inhibitory histon deacetylázy 6 a farmaceutické
kompozice, které je obsahují**
(32) 20140028920
(31) 12.03.2014
(33) KR
(86) PCT/KR2015/002417
(87) WO 2015/137750
(74) Traplová Hakr Kubát, advokátní a patentová kancelář, ing. Eduard Hakr
patentový zástupce, Přístavní 24, Praha 7, 17000

(97) **EP 3119971**
(47) 11.07.2018
(97) 24.09.2015
(51) **E06B 1/60** (2006.01)
E06B 1/02 (2006.01)

(96) 05.09.2014
(96) 14806743.2
(73) Ergo Plus Polska, 42-610 Miasteczko Slaskie, PL
(72) BORUSZEWSKI, Artur, PL-42-674 Ptakowice, PL
(54) **Systém a způsob upevnění, utěsnění a tepelné izolace oken, fasád a dveří přínosný v oblasti zateplení**
(32) 40756714
(31) 17.03.2014
(33) PL
(86) PCT/PL2014/000101
(87) WO 2015/142201
(74) ŽOVICOVÁ & ŽOVIC IP, s.r.o., Záhradnícka 36, Bratislava, 82108

(97) **EP 3124354**
(47) 19.09.2018
(97) 01.02.2017
(51) **B62D 1/184** (2006.01)
B62D 1/19 (2006.01)
(96) 26.07.2016
(96) 16181246.6
(73) JTEKT Corporation, Osaka 542-8502, JP
(72) SAKUDA, Masayoshi, Osaka-shi, Osaka 542-8502, JP
NAGATANI, Atsumune, Osaka-shi, Osaka 542-8502, JP
MYOHOJI, Yu, Osaka-shi, Osaka 542-8502, JP
(54) **Systém řízení a ozubený prvek**
(32) 2015149823, 2016089424
(31) 29.07.2015, 27.04.2016
(33) JP, JP
(74) Rott, Růžička & Guttman Patentové, známkové a advokátní kanceláře, Ing. Jana Fuchsová, patentový zástupce, Vinohradská 938/37, Praha 2, 12000

(97) **EP 3124976**
(47) 12.09.2018
(97) 01.02.2017
(51) **G01N 33/579** (2006.01)
(96) 28.07.2015
(96) 15178683.7
(73) F. Hoffmann-La Roche AG, 4070 Basel, CH
Forschungszentrum Borstel, Leibniz Lungenzentrum, 23845 Borstel, DE
(72) DEUTSCHMANN, Sven, 82362 Weilheim, DE
LANG, Pierre, 68730 Blotzheim, FR
VON WINTZINGERODE, Friedrich, 82377 Penzberg, DE
ALEXANDER, Christian, 23845 Borstel, DE
ZAEHRINGER, Ulrich, 22926 Ahrensburg, DE
(54) **Zlepšený bakteriální endotoxinový test pro stanovení endotoxinů**
(74) KOREJZOVA LEGAL v.o.s., JUDr. Petra Sauvage de Brantes, Korunní 810/104, Praha 10, Vinohrady, 10100

(97) **EP 3126281**
(47) 17.10.2018
(97) 08.10.2015
(51) **B67D 7/00** (2010.01)
B67D 7/32 (2010.01)
B67D 7/42 (2010.01)
(96) 18.03.2015
(96) 15731490.7
(73) Dürr Somac GmbH, 09366 Stollberg, DE
(72) ACHATZ, Thomas, 09366 Niederdorf, DE
SELBMANN, Eric, 09355 Gersdorf, DE
WIELAND, Frank, 09235 Burkhardtsdorf, DE
GRIMM, André, 08233 Treuen, DE
(54) **Plnicí adaptér nádrží motorových vozidel**
(32) 102014004822
(31) 29.03.2014
(33) DE
(86) PCT/DE2015/000141
(87) WO 2015/149741
(74) Traplová Hakr Kubát, advokátní a patentová kancelář, ing. Eduard Hakr patentový zástupce, Přístavní 24, Praha 7, 17000

(97) **EP 3130511**
(47) 19.09.2018
(97) 15.02.2017
(51) **B60R 11/02** (2006.01)
H04W 4/00 (2018.01)

H04B 5/00 (2006.01)
(96) 11.07.2016
(96) 16178820.3
(73) Volkswagen Aktiengesellschaft, 38440 Wolfsburg, DE
(72) Köhnke, Axel, 48259 Dülmen, DE
Frauenfelder, Rainer, 31177 Harsum, DE
(54) **Zařízení pro spojování mobilního komunikačního zařízení s motorovým vozidlem**
(32) 102015215240
(31) 10.08.2015
(33) DE
(74) Traplová Hakr Kubát, advokátní a patentová kancelář, ing. Eduard Hakr patentový zástupce, Přístavní 24, Praha 7, 17000

(97) **EP 3131960**
(47) 12.09.2018
(97) 22.10.2015
(51) **C08K 5/00** (2006.01)
C08K 5/04 (2006.01)
C08K 5/09 (2006.01)
C08K 5/092 (2006.01)
C08L 95/00 (2006.01)
C09J 195/00 (2006.01)
(96) 17.04.2015
(96) 15716998.8
(73) Total Marketing Services, 92800 Puteaux, FR
(72) MOUAZEN, Mouhamad, F-69008 Lyon, FR
MESNIL, Jean-Pierre, F-92800 Puteaux, FR
VINCENT, Régis, F-69520 Grigny, FR
LAPALU, Laurence, F-69100 Villeurbanne, FR
(54) **Použití bitumenové kompozice jako lepícího pojiva**
(32) 1453546
(31) 18.04.2014
(33) FR
(86) PCT/EP2015/058378
(87) WO 2015/158889
(74) Všeťečka Zelený Švorčík Kalenský a partneři, advokátní a patentová kancelář, JUDr. Michal Havlík, Hálkova 1406/2, Praha 2, Nové Město, 12000

(97) **EP 3133396**
(47) 05.09.2018
(97) 22.02.2017
(51) **G01N 33/50** (2006.01)
(96) 07.01.2009
(96) 16176456.8
(73) Horizon Therapeutics, LLC, Lake Forest, IL 60045, US
(72) SCHARSCHMIDT, Bruce, South San Francisco, CA 94080, US
(54) **Způsoby léčby za použití léků zachytávajících amoniak**
(32) 93234 P
(31) 29.08.2008
(33) US
(74) PATENTSERVIS Praha a.s., Na Podkovce 281/10, Praha 4, Podolí, 14700

(97) **EP 3135932**
(47) 31.10.2018
(97) 01.03.2017
(51) **F16C 32/04** (2006.01)
F04D 19/04 (2006.01)
F04D 29/058 (2006.01)
(96) 24.08.2015
(96) 15182204.6
(73) PFEIFFER VACUUM GMBH, 35614 Asslar, DE
(72) Conrad, Armin, 35745 Hörbach, DE
Mädler, Matthias, 35759 Driedorf, DE
(54) **Vakuové čerpadlo a ložisko s permanentním magnetem**
(74) KANIA SEDLÁK SMOLA patentová kancelář, Veronika Zemanová, Mendlovo náměstí 907/1a, Brno, Staré Brno, 60300

(97) **EP 3144571**
(47) 12.09.2018
(97) 22.03.2017
(51) **F16K 17/16** (2006.01)
F16K 17/40 (2006.01)
B65D 90/36 (2006.01)
(96) 15.09.2016

(96) 16188968.8
(73) IEP Technologies GmbH, 40878 Ratingen, DE
(72) Bunse, Martin, 59929 Brilon, DE
(54) **Průtržná membrána s tepelnou izolací**
(32) 102015115621
(31) 16.09.2015
(33) DE
(74) Všeťečka Zelený Švorčík Kalenský a partneři, advokátní a patentová kancelář, JUDr. Michal Havlík, Hálkova 1406/2, Praha 2, Nové Město, 12000

(97) **EP 3147292**
(47) 26.09.2018
(97) 29.03.2017
(51) **C07H 19/06** (2006.01)
C07H 19/10 (2006.01)
C07H 19/16 (2006.01)
C07H 19/20 (2006.01)
C07H 21/00 (2006.01)
C12Q 1/68 (2018.01)
G01N 33/53 (2006.01)
(96) 22.08.2003
(96) 16193088.8
(73) Illumina Cambridge Limited, Little Chesterford Saffron Walden Essex CB10 1XL, GB
(72) Milton, John, Saffron Walden, Essex CB10 1XL, GB
Ruediger, Silke, Saffron Walden, Essex CB10 1XL, GB
Liu, Xiaohai, Saffron Walden, Essex CB10 1XL, GB
(54) **Značené nukleotidy**
(32) 227131
(31) 23.08.2002
(33) US
(74) ŽOVICOVÁ & ŽOVIC IP, s.r.o., Záhradnícka 36, Bratislava, 82108

(97) **EP 3147458**
(47) 12.09.2018
(97) 29.03.2017
(51) **F01D 9/04** (2006.01)
F01D 17/16 (2006.01)
F01D 25/30 (2006.01)
F01K 7/16 (2006.01)
(96) 01.07.2016
(96) 16177412.0
(73) Siemens Aktiengesellschaft, 80333 München, DE
(72) Stephan, Ingo, 02829 Königshain, DE
(54) **Nízkotlaký systém pro parní turbínu a parní turbína**
(32) 102015218493
(31) 25.09.2015
(33) DE
(74) Čermák a spol., JUDr. Karel Čermák jr. Ph.D., LL.M., Elišky Peškové 735/15, Praha 5, 15000

(97) **EP 3148961**
(47) 22.08.2018
(97) 03.12.2015
(51) **C07C 67/52** (2006.01)
C07C 69/157 (2006.01)
C07C 227/42 (2006.01)
C07C 229/26 (2006.01)
C07C 67/28 (2006.01)
(96) 28.05.2015
(96) 15724710.7
(73) Unither Pharmaceuticals, 80084 Amiens, FR
(72) ARNAL, Thierry, F-21000 Dijon, FR
(54) **Způsob přípravy soli kyseliny acetylsalicylové a bazické aminokyseliny**
(32) 1454830
(31) 28.05.2014
(33) FR
(86) PCT/EP2015/061864
(87) WO 2015/181304
(74) Všeťečka Zelený Švorčík Kalenský a partneři, advokátní a patentová kancelář, JUDr. Michal Havlík, Hálkova 1406/2, Praha 2, Nové Město, 12000

(97) **EP 3153704**
(47) 19.09.2018
(97) 12.04.2017
(51) **F04B 17/00** (2006.01)
F04B 17/06 (2006.01)
(96) 04.10.2016
(96) 16192127.5
(73) CLABER S.P.A., 33080 Fiume Veneto (PN), IT
(72) SPADOTTO, Dario, 33170 PORDENONE, IT
FRANCHINI, Gaetano, 33080 FIUME VENETO (PN), IT
(54) **Zařízení solárního čerpadla pro kapaliny s pohyblivou nádrží**
(32) UB201577443 U
(31) 06.10.2015
(33) IT
(74) Všeťečka Zelený Švorčík Kalenský a partneři, advokátní a patentová kancelář, JUDr. Pavel Zelený, advokát, Hálkova 1406/2, Praha 2, 12000

(97) **EP 3156698**
(47) 15.08.2018
(97) 19.04.2017
(51) **F16J 15/10** (2006.01)
F16L 13/14 (2006.01)
F16J 15/3232 (2016.01)
F16J 15/06 (2006.01)
(96) 11.10.2016
(96) 16193378.3
(73) LE JOINT FRANCAIS SNC, 75008 Paris, FR
(72) DUVAL-ARNOULD, Ludovic, 53200 CHATEAU-GONTIER, FR
(54) **Spojovací prvek s konstantním průřezem**
(32) 1559667
(31) 12.10.2015
(33) FR
(74) Všeťečka Zelený Švorčík Kalenský a partneři, advokátní a patentová kancelář, JUDr. Michal Havlík, Hálkova 1406/2, Praha 2, Nové Město, 12000

(97) **EP 3159227**
(47) 05.09.2018
(97) 26.04.2017
(51) **B60S 1/52** (2006.01)
B60Q 3/30 (2017.01)
(96) 12.10.2016
(96) 16466012.8
(73) ŠKODA AUTO a.s., Mladá Boleslav II, CZ
(72) Hejna, Petr, 29501 Mnichovo Hradíste, CZ
(54) **Zařízení pro osvětlení motorového prostoru vozidla**
(32) 20150727
(31) 13.10.2015
(33) CZ

(97) **EP 3159290**
(47) 20.06.2018
(97) 26.04.2017
(51) **B65H 19/26** (2006.01)
(96) 14.07.2016
(96) 16450016.7
(73) Bartelmuss, Klaus, 8833 Teufenbach, AT
(72) Bartelmuss, Klaus, 8833 Teufenbach, AT
(54) **Trhací pás z papíru pro rozdělení papírového pásu**
(32) 6902015
(31) 22.10.2015
(33) AT
(74) FISCHER & PARTNER IP s.r.o., Na Hrobci 294/5, Praha 2, Nové Město, 12800

(97) **EP 3161408**
(47) 24.10.2018
(97) 30.12.2015
(51) **G01B 9/02** (2006.01)
G02F 1/35 (2006.01)
G01B 11/02 (2006.01)
(96) 24.06.2015
(96) 15744631.1
(73) NPL Management Limited, Middlesex TW11 0LW, GB
(72) MARTINEZ, Juan Jose, Pontypridd CF37 1DL, GB
COPNER, Nigel Joseph, Pontypridd CF37 1DL, GB

WARDEN, Matthew Stuard, Teddington Middlesex TW11 0LW, GB
HUGHES, Edward Benjamin, Teddington Middlesex TW11 0LW, GB
CAMPBELL, Michael Aloysius, Teddington Middlesex TW11 0LW, GB
(54) **Přístroj duální laserové frekvenční rozmitací interferometrie a způsob**
(32) 201411206
(31) 24.06.2014
(33) GB
(86) PCT/GB2015/051839
(87) WO 2015/198044
(74) PATENTSERVIS Praha a.s., Na Podkovce 281/10, Praha 4, Podolí, 14700

(97) **EP 3162235**
(47) 15.08.2018
(97) 03.05.2017
(51) **A42B 3/14** (2006.01)
(96) 27.10.2016
(96) 16196090.1
(73) KASK S.p.A., 24060 Chiuduno (BG), IT
(72) GOTTI, Angelo, 24027 NEMBRO (BG), IT
(54) **Čelní nosný pásek pro přílbu a přílba opatřená takovým čelním nosným páskem**
(32) UB20154758
(31) 27.10.2015
(33) IT
(74) Vsetečka Zelený Švorčík Kalenský a partneři, advokátní a patentová kancelář, JUDr. Michal Havlík, Hálkova 1406/2, Praha 2, Nové Město, 12000

(97) **EP 3166868**
(47) 12.09.2018
(97) 14.01.2016
(51) **B65D 83/68** (2006.01)
(96) 11.07.2014
(96) 14780894.3
(73) Fazekas, Gábor, 1163 Budapest, HU
(72) RIDEG, Mihály, 1158 Budapest, HU
(54) **Úložné zařízení, k němu příslušející nádoba a způsob výroby úložného zařízení**
(86) PCT/HU2014/000056
(87) WO 2016/005777
(74) Čermák a spol., JUDr. Karel Čermák jr. Ph.D., LL.M., Elišky Peškové 735/15, Praha 5, 15000

(97) **EP 3173214**
(47) 25.07.2018
(97) 31.05.2017
(51) **B29C 64/209** (2017.01)
B29C 64/106 (2017.01)
(96) 22.11.2016
(96) 16199934.7
(73) Soulier, Lionel, 50270 Les Moitiers d'Allonne, FR
(72) Soulier, Lionel, 50270 Les Moitiers d'Allonne, FR
(54) **Extrudovací tryska pro taveniny nekovových materiálů**
(32) 1502467
(31) 25.11.2015
(33) FR
(74) Patentová a známková kancelář, ing. Jaromír Prikryl, Včelín 1161, Hulín, 76824

(97) **EP 3176450**
(47) 26.09.2018
(97) 07.06.2017
(51) **F16C 32/06** (2006.01)
F16C 17/02 (2006.01)
F16C 33/10 (2006.01)
(96) 03.12.2015
(96) 15290299.5
(73) Flender-Graffenstaden S.A.S., 67402 Illkirch-Graffenstaden, FR
(72) Gaulier, Thomas, F-67202 Wolfisheim, FR
Hamy, Pierre, F-67100 Strasbourg, FR
Jallat, Eric, F-67400 Illkirch-Graffenstaden, FR
(54) **Hydrostatické ložisko s hydrodynamickou funkcí**
(74) Čermák a spol., JUDr. Věra Čermáková, advokát, Elišky Peškové 735/15, Praha 5, Smíchov, 15000

(97) **EP 3177190**
(47) 03.10.2018
(97) 11.02.2016
(51) **A47J 31/60** (2006.01)
(96) 03.08.2015
(96) 15745488.5
(73) FRANKE Kaffeemaschinen AG, 4663 Aarburg, CH
(72) TURI, Mariano, CH-8046 Zürich, CH
VETTERLI, Heinz, CH-8855 Wangen, CH
(54) **Příváděcí jednotka pro přívádění kapalné potraviny do zařízení pro výdej nápojů a způsob pro čištění alespoň příváděcí jednotky pro přívádění kapalné potraviny do zařízení pro výdej nápojů**
(32) 102014215689
(31) 07.08.2014
(33) DE
(86) PCT/EP2015/067792
(87) WO 2016/020314
(74) Vsetečka Zelený Švorčík Kalenský a partneři, advokátní a patentová kancelář, JUDr. Michal Havlík, Hálkova 1406/2, Praha 2, Nové Město, 12000

(97) **EP 3177681**
(47) 12.09.2018
(97) 11.02.2016
(51) **C08K 5/527** (2006.01)
C07F 9/6574 (2006.01)
C08L 23/02 (2006.01)
(96) 03.08.2015
(96) 15744942.2
(73) BASF SE, 67056 Ludwigshafen am Rhein, DE
(72) HOELZL, Werner, F-68440 Eschentzwiller, FR
ROTZINGER, Bruno, CH-2800 Delémont, CH
SCHOENING, Kai-Uwe, CH-4104 Oberwil, CH
KING III, Rick, Tarrytown 10591, US
(54) **Deriváty 3-fenyl-benzofuran-2-on difosfitu jako stabilizátory**
(32) 14179922
(31) 05.08.2014
(33) EP
(86) PCT/EP2015/067808
(87) WO 2016/020322
(74) Vsetečka Zelený Švorčík Kalenský a partneři, advokátní a patentová kancelář, JUDr. Otakar Švorčík, Hálkova 1406/2, Praha 2, Nové Město, 12000

(97) **EP 3177795**
(47) 03.10.2018
(97) 11.02.2016
(51) **E06B 3/70** (2006.01)
B27N 3/20 (2006.01)
B27N 3/00 (2006.01)
B27N 7/00 (2006.01)
(96) 06.08.2015
(96) 15751241.9
(73) Masonite Corporation, Tampa, Florida 33602, US
(72) GOUGE, Timothy D., Elgin, Illinois 60123, US
ALLEN, Robert C., Elburn, Illinois 60119, US
HILL, Allen R., Laurel, Mississippi 39443, US
(54) **Stohovatelné tvarované výrobky a příslušná uspořádání a způsob**
(32) 201462034473 P
(31) 07.08.2014
(33) US
(86) PCT/US2015/044008
(87) WO 2016/022799
(74) Kania, Sedlák, Smola, Ing. Jiří Malůšek, Mendlovo náměstí 157/1, Brno, Staré Brno, 60300

(97) **EP 3178295**
(47) 29.08.2018
(97) 11.02.2016
(51) **H05B 3/84** (2006.01)
H05B 3/12 (2006.01)
(96) 26.06.2015
(96) 15734322.9
(73) Saint-Gobain Glass France, 92400 Courbevoie, FR
(72) SCHALL, Günther, 52372 Kreuzau, DE
SCHULZ, Valentin, 52382 Niederzier, DE

(54) DIMITRIJEVIC, Bojan, 44803 Bochum, DE
Průhledná tabule s elektrickou topnou vrstvou, způsob pro její výrobu a její použití
(32) 14180346
(31) 08.08.2014
(33) EP
(86) PCT/EP2015/064480
(87) WO 2016/020113
(74) Všeťečka Zelený Švorčík Kalenský a partneři, advokátní a patentová kancelář, JUDr. Michal Havlík, Hálkova 1406/2, Praha 2, Nové Město, 12000

(97) **EP 3180334**
(47) 26.09.2018
(97) 25.02.2016
(51) **C07D 413/12** (2006.01)
(96) 20.10.2014
(96) 14825190.3
(73) Suven Life Sciences Limited, Hyderabad 500034, IN
(72) NIROGI, Ramakrishna, Hyderabad Andhra Pradesh 500034, IN
SHINDE, Anil Karbhari, Hyderabad Andhra Pradesh 500034, IN
KAMBHAMPATI, Ramasastri, Hyderabad Andhra Pradesh 500034, IN
JASTI, Venkateswarlu, Hyderabad Andhra Pradesh 500034, IN
(54) **Způsob pro velkokapacitní výrobu N-[4-(1-cyklobutylpiperidin-4-yl)oxy]fenyl]-2-(morfolin-4-yl)acetamid-dihydrochloridu**
(32) 4010CH2014
(31) 16.08.2014
(33) IN
(86) PCT/IN2014/000666
(87) WO 2016/027275
(74) ŽOVICOVÁ & ŽOVIC IP, s.r.o., Záhradnícka 36, Bratislava, 82108

(97) **EP 3180336**
(47) 26.09.2018
(97) 18.02.2016
(51) **C07D 453/04** (2006.01)
C07D 261/08 (2006.01)
B01J 31/02 (2006.01)
C07B 53/00 (2006.01)
(96) 04.08.2015
(96) 15744256.7
(73) Syngenta Participations AG, 4058 Basel, CH
(72) SMEJKAL, Tomas, CH-4332 Stein, CH
SMITS, Helmars, CH-4332 Stein, CH
(54) **Způsob přípravy opticky aktivních isoxazolinových sloučenin**
(32) 14180467, 15164843
(31) 11.08.2014, 23.04.2015
(33) EP, EP
(86) PCT/EP2015/067894
(87) WO 2016/023787
(74) Traplová Hakr Kubát, advokátní a patentová kancelář, ing. Jan Kubát patentový zástupce, Přístavní 24, Praha 7, 17000

(97) **EP 3180561**
(47) 29.08.2018
(97) 13.04.2017
(51) **F21S 4/28** (2016.01)
B60S 3/06 (2006.01)
B60S 3/00 (2006.01)
(96) 07.10.2016
(96) 16779063.3
(73) WashTec Holding GmbH, 86153 Augsburg, DE
(72) FISCHER, Ronald, 86179 Augsburg, DE
BRAUNBARTH, Michael, 86916 Kaufering, DE
KIRCHEIS, Richard, 86169 Augsburg, DE
(54) **Vodící kolejnice pro kola a zařízení k ošetřování vozidel**
(32) 102015012967
(31) 08.10.2015
(33) DE
(86) PCT/EP2016/074012
(87) WO 2017/060435
(74) Všeťečka Zelený Švorčík Kalenský a partneři, advokátní a patentová kancelář, JUDr. Michal Havlík, Hálkova 1406/2, Praha 2, Nové Město, 12000

(97) **EP 3191342**
(47) 07.11.2018
(97) 17.03.2016
(51) **B60P 1/54** (2006.01)
B60P 3/08 (2006.01)
(96) 03.09.2015
(96) 15766917.7
(73) Lohr Electromecanique, 67980 Hangenbieten, FR
(72) SCHEER, Daniel, F-67190 Still, FR
(54) **Přepavní vozidlo s rozšířenou úložnou sktukturou pro manipulační zařízení poháněné motorem**
(32) 1458523
(31) 11.09.2014
(33) FR
(86) PCT/FR2015/052336
(87) WO 2016/038283
(74) Kania, Sedlák, Smola, Ing. Jiří Malůšek, Mendlovo náměstí 157/1, Brno, Staré Brno, 60300

(97) **EP 3192633**
(47) 29.08.2018
(97) 19.07.2017
(51) **B29B 7/74** (2006.01)
B29B 7/80 (2006.01)
B29B 9/06 (2006.01)
B29B 7/32 (2006.01)
B29B 7/46 (2006.01)
B29B 7/88 (2006.01)
B29B 9/16 (2006.01)
(96) 15.01.2016
(96) 16151519.2
(73) Buss AG, 4133 Pratteln, CH
(72) Labbé, Denis, 01630 Sergy, FR
(54) **Zařízení a způsob výroby polyetylénových sloučenin s křížovou vazbou**
(74) FISCHER & PARTNER IP s.r.o., Na hrobci 294/5, Praha 2, Nové Město, 12800

(97) **EP 3194254**
(47) 07.11.2018
(97) 24.03.2016
(51) **B60J 10/00** (2016.01)
B23P 19/04 (2006.01)
(96) 04.09.2015
(96) 15787894.3
(73) AyTec Automation GmbH, 93098 Mintraching, DE
(72) RUHLAND, Christian, 93161 Sinzing, DE
(54) **Zařízení k montáži gumového profilu nebo profilu těsnění**
(32) 102014113509
(31) 18.09.2014
(33) DE
(86) PCT/DE2015/100371
(87) WO 2016/041548
(74) ŽOVICOVÁ & ŽOVIC IP, s.r.o., Záhradnícka 36, Bratislava, 82108

(97) **EP 3195769**
(47) 26.09.2018
(97) 26.07.2017
(51) **A47J 43/07** (2006.01)
(96) 14.10.2014
(96) 17158598.7
(73) Vorwerk & Co. Interholding GmbH, 42275 Wuppertal, DE
(72) Van der Gaag, Velina, 42289 Wuppertal, DE
Hoffmann, Sabrina, 42653 Solingen, DE
Sernecki, Miron, 58097 Hagen, DE
(54) **Kuchyňský spotřebič poháněný elektromotorem**
(32) 102013111720, 102014100944, 102014113623
(31) 24.10.2013, 28.01.2014, 22.09.2014
(33) DE, DE, DE
(74) Macek and Partners, Mgr. Jiří Macek, Sázavská 751/16, Praha 2, Vinohrady, 12000

(97) **EP 3199318**
(47) 22.08.2018
(97) 02.08.2017
(51) **B29B 17/02** (2006.01)

(96) B29B 17/04	(2006.01)	(97) EP 3215187	
(96) B29K 67/00	(2006.01)	(47) 29.08.2018	
(96) 10.06.2016		(97) 12.05.2016	
(96) 16384001.0		(51) A61K 39/12	(2006.01)
(73) Riera Berenguer, Francisco, 08470 Sant Celoni (Barcelona), ES		C07K 14/005	(2006.01)
Bonjoch, Adela Cantón, 08470 Sant Celoni (Barcelona), ES		A61K 39/00	(2006.01)
(72) Riera Berenguer, Francisco, 08470 Sant Celoni (Barcelona), ES		C07K 14/025	(2006.01)
Bonjoch, Adela Cantón, 08470 Sant Celoni (Barcelona), ES		(96) 03.11.2015	
(54) Způsob pro obnovu plastu z komplexních materiálů		(96) 15791556.2	
(32) 201600083		(73) Janssen Vaccines & Prevention B.V., 2333 CN Leiden, NL	
(31) 28.01.2016		(72) BUNNIK, Evelien, M, NL-2333 CN Leiden, NL	
(33) ES		CUSTERS, Jérôme, H.H.V, NL-2333 CN Leiden, NL	
(74) INPARTNERS GROUP, Ing. Dušan Kendereški, Koliště 1965/13a, Brno, Černá Pole, 60200		SCHEPER, Gerrit, Ch, NL-2333 CN Leiden, NL	
		OOSTERHUIS, Koen, NL-2333 CN Leiden, NL	
		UIL, Taco, Gilles, NL-2333 CN Leiden, NL	
		KHAN, Selina, NL-2333 CN Leiden, NL	
(97) EP 3200849		(54) Terapeutické HPV16 vakciny	
(47) 12.09.2018		(32) 14191660	
(97) 07.04.2016		(31) 04.11.2014	
(51) A61M 1/36	(2006.01)	(33) EP	
(96) 01.10.2015		(86) PCT/EP2015/075516	
(96) 15778247.5		(87) WO 2016/071306	
(73) ResuSciTec GmbH, 79108 Freiburg, DE		(74) Traplová Hakr Kubát, advokátní a patentová kancelář, Ing. Eduard Hakr, patentový zástupce, Přístavní 24, Praha 7, 17000	
(72) GRUDKE, Jürgen, 47839 Krefeld, DE			
LOUOBA, Joel, 79424 Auggen, DE			
BENK, Christoph, 79106 Freiburg, DE			
(54) Zařízení s nádrzkou ve tvaru pytlíku, jakož i způsob k naplnění čerpadlem poháněného oběhového systému tekutiny využívajícího duté vedení tekutinou bez vytváření plynových bublin s použitím zařízení		(97) EP 3218179	
(32) 102014014725		(47) 24.10.2018	
(31) 02.10.2014		(97) 19.05.2016	
(33) DE		(51) B31F 1/07	(2006.01)
(86) PCT/EP2015/072720		(96) 29.10.2015	
(87) WO 2016/050924		(96) 15797859.4	
(74) PATENTSERVIS Praha a.s., Na Podkovce 281/10, Praha 4, Podolí, 14700		(73) BOBST MEX SA, 1031 Mex, CH	
		(72) PESSOTTO, Francesco, 1052 Le Mont-sur-Lausanne, CH	
		VALTERIO, Roberto, 1867 Ollon, CH	
(97) EP 3206812		(54) Způsoby pro výrobu konkávního embosovacího nástroje, embosovací nástroje, embosovací modul a způsob, a embosovací stroj vybavený zmíněnými nástroji	
(47) 12.09.2018		(32) 14003718	
(97) 21.04.2016		(31) 10.11.2014	
(51) B21J 9/02	(2006.01)	(33) EP	
B21J 9/18	(2006.01)	(86) PCT/EP2015/025075	
B21J 13/03	(2006.01)	(87) WO 2016/074798	
B30B 15/02	(2006.01)	(74) Všeťečka Zelený Švorčík Kalenský a partneři, advokátní a patentová kancelář, JUDr. Michal Havlík, Hálkova 1406/2, Praha 2, Nové Město, 12000	
B30B 15/08	(2006.01)		
B21K 29/00	(2006.01)		
(96) 05.10.2015		(97) EP 3218181	
(96) 15777664.2		(47) 29.08.2018	
(73) SK-Technologies GmbH, 78733 Aichhalden-Rötenberg, DE		(97) 19.05.2016	
(72) KRUCK, Stefan Andreas, 78733 Aichhalden, DE		(51) B32B 5/02	(2006.01)
(54) Lis pro práce v průběhu strojního času		B32B 5/06	(2006.01)
(32) 102014015566, 102014015543, 102015000268, 102015005410, 102015112959		B32B 5/24	(2006.01)
(31) 13.10.2014, 22.10.2014, 16.01.2015, 29.04.2015, 06.08.2015		B60N 2/58	(2006.01)
(33) DE, DE, DE, DE, DE		A47C 7/24	(2006.01)
(86) PCT/EP2015/072968		B32B 5/08	(2006.01)
(87) WO 2016/058859		B32B 5/18	(2006.01)
(74) Čermák a spol., JUDr. Karel Čermák jr. Ph.D., LL.M., Elišky Peškové 735/15, Praha 5, 15000		B32B 5/22	(2006.01)
		B32B 7/12	(2006.01)
		(96) 23.10.2015	
(97) EP 3211135		(96) 15794093.3	
(47) 29.08.2018		(73) J.H. Ziegler GmbH, 77855 Achem, DE	
(97) 30.08.2017		(72) SCHÖNFELDER, Steffi, 77880 Sasbach, DE	
(51) D21H 25/00	(2006.01)	(54) Laminovaný textilní kompozitní materiál obsahující rounovou netkanou komponentu a pěnovou komponentu	
D21H 27/10	(2006.01)	(32) 102014116356	
D21F 5/00	(2006.01)	(31) 10.11.2014	
D21G 9/00	(2006.01)	(33) DE	
(96) 29.02.2016		(86) PCT/EP2015/074621	
(96) 16157913.1		(87) WO 2016/074908	
(73) BillerudKorsnäs AB, 169 27 Solna, SE		(74) Traplová Hakr Kubát, advokátní a patentová kancelář, Ing. Eduard Hakr, patentový zástupce, Přístavní 24, Praha 7, 17000	
(72) Nordling, Nils, 952 63 Kalix, SE			
Olovsson, Magnus, 952 92 Kalix, SE			
Zakrisson, Robert, 952 51 Kalix, SE			
(54) Vysoce průtažný pytlový papír		(97) EP 3222680	
(74) Traplová Hakr Kubát, advokátní a patentová kancelář, ing. Eduard Hakr, patentový zástupce, Přístavní 24, Praha 7, 17000		(47) 29.08.2018	
		(97) 27.09.2017	
		(51) C09B 67/22	(2006.01)

	C09B 45/18	(2006.01)	(86)	PCT/FR2015/053383
	C09B 45/22	(2006.01)	(87)	WO 2016/124824
	C09B 67/04	(2006.01)	(74)	FISCHER & PARTNER IP s.r.o., Na hrobci 294/5, Praha 2, Nové Město, 12800
	C09B 67/48	(2006.01)		
(96)	17.03.2017			
(96)	17161597.4		(97)	EP 3263231
(73)	LANXESS Deutschland GmbH, 50569 Köln, DE		(47)	29.08.2018
(72)	BORST, Hans-Ulrich, 50189 Elsdorf, DE		(97)	03.01.2018
	Linke, Frank, 51069 Köln, DE		(51)	B07B 13/10 (2006.01)
	ENDERT, Sabine, 42327 Wuppertal, DE		(96)	01.04.2009
(54)	Kovové azopigmenty		(96)	17182187.9
(32)	16161845		(73)	ADR Technology B.V., 2628 CD Delft, NL
(31)	23.03.2016		(72)	Berkhout, Simon Peter Maria, 2614 LC Delft, NL
(33)	EP			Rem, Peter Carlo, 2288 AB Rijswijk, NL
(74)	Traplová Hakr Kubát, advokátní a patentová kancelář, ing. Eduard Hakr patentový zástupce, Přístavní 24, Praha 7, 17000		(54)	Metoda separace částic
			(32)	2001431
			(31)	02.04.2008
			(33)	NL
			(74)	ŽOVICOVÁ & ŽOVIC IP, s.r.o., Záhradnícka 36, Bratislava, 82108
(97)	EP 3228865			
(47)	25.07.2018			
(97)	11.10.2017			
(51)	F04B 49/06 (2006.01)		(97)	EP 3263805
	F04B 49/20 (2006.01)		(47)	26.09.2018
(96)	22.03.2017		(97)	03.01.2018
(96)	17162316.8		(51)	E04H 15/08 (2006.01)
(73)	Jenaer Antriebstechnik GmbH, 07745 Jena, DE			E04H 15/20 (2006.01)
(72)	König, Christian, 99897 Tambach-Dietharz, DE		(96)	30.06.2016
	Mitte, Kersten, 07749 Jena, DE		(96)	16177263.7
	Noack, Torsten, 07745 Jena, DE		(73)	Gomoluch, Matthias, 37235 Hessisch-Lichtenau, DE
(54)	Způsob kompenzace cyklických rušení při provozu čerpadla, jakož i regulační jednotka		(72)	Gomoluch, Matthias, 37235 Hessisch-Lichtenau, DE
(32)	102016106483		(54)	Pytlková markýza obytného automobilu nebo karavanu
(31)	08.04.2016		(74)	Čermák a spol., JUDr. Karel Čermák jr. Ph.D., LL.M., Elišky Peškové 735/15, Praha 5, 15000
(33)	DE			
(74)	Kania, Sedlák, Smola, Ing. Lucie Lunzarová, Mendlovo náměstí 907/1a, Brno, Staré Brno, 60300			
(97)	EP 3232825		(97)	EP 3277092
(47)	10.10.2018		(47)	22.08.2018
(97)	23.06.2016		(97)	06.10.2016
(51)	A24B 13/00 (2006.01)		(51)	A23L 3/349 (2006.01)
	A24B 15/28 (2006.01)			A23G 3/54 (2006.01)
	A24B 15/42 (2006.01)			A21D 13/32 (2017.01)
(96)	18.12.2015		(96)	30.03.2016
(96)	15820112.9		(96)	16718208.8
(73)	Swedish Match North Europe AB, 118 85 Stockholm, SE		(73)	Barilla G. e R. Fratelli S.p.A., 43100 Parma, IT
(72)	SAHLÉN, Henrik, S-412 52 Göteborg, SE		(72)	BUTTINI, Roberto, 43100 Parma, IT
	KINDVALL, Márten, S-415 24 Göteborg, SE			FERRARI, Corrado, 43100 Parma, IT
	WERDINIUS, Christian, S-417 20 Göteborg, SE			D'URSO, Alessio, 43100 Parma, IT
	SJÖGREN, Martin, S-426 55 Västra Frölunda, SE			RIBOLDI, Giancarlo, 43100 Parma, IT
(54)	Orální bezkouřový vlhký šňupací produkt		(54)	Způsob výroby čokoládového snacku a snack, který může být vyroben tímto způsobem
(32)	14199332, 15161679		(32)	MI20150478
(31)	19.12.2014, 30.03.2015		(31)	02.04.2015
(33)	EP, EP		(33)	IT
(86)	PCT/EP2015/080495		(86)	PCT/EP2016/056946
(87)	WO 2016/097294		(87)	WO 2016/156420
(74)	Všetečka Zelený Švorčík Kalenský a partneři, advokátní a patentová kancelář, JUDr. Michal Havlík, Hálkova 1406/2, Praha 2, Nové Město, 12000		(74)	Ing. Dobroslav Musil, patentová kancelář, Ing. Dobroslav Musil, Zábřdovická 801/11, Brno, Zábřdovice, 61500
(97)	EP 3253903			
(47)	05.12.2018			
(97)	11.08.2016			
(51)	C23C 16/32 (2006.01)		(51)	B23K 26/38 (2014.01)
	C23C 16/513 (2006.01)			B23K 26/08 (2014.01)
	B32B 38/00 (2006.01)			B23K 26/14 (2014.01)
(96)	08.12.2015		(96)	25.04.2016
(96)	15823620.8		(96)	16717969.6
(73)	Saint-Gobain Glass France, 92400 Courbevoie, FR		(73)	Trumpf Werkzeugmaschinen GmbH + Co. KG, 71254 Ditzingen, DE
(72)	THIMONIER, Sylvain, 60190 Estrees Saint Denis, FR		(72)	BEA, Martin, 70806 Kornwestheim, DE
(54)	Způsob zapouzdřování polykarbonátových skel, opatřených povlakem proti vrypům			HESSE, Tim, 71254 Ditzingen, DE
(32)	1550922		(54)	Plynová tryska s posunovatelným pouzdem ventilu
(31)	05.02.2015		(32)	102015208157
(33)	FR		(31)	04.05.2015
			(33)	DE
			(86)	PCT/EP2016/059156
			(87)	WO 2016/177595
			(74)	Čermák a spol., JUDr. Karel Čermák jr. Ph.D., LL.M., Elišky Peškové 735/15, Praha 5, 15000

(97) **EP 3350948**
(47) 05.09.2018
(97) 12.10.2017
(51) **H04B 17/309** (2015.01)
(96) 06.04.2017
(96) 17714831.9
(73) Sony Corporation, Tokyo 108-0075, JP
(72) TSUDA, Shinichiro, Basingstoke Hampshire RG22 4SB, GB
WEI, Yuxin, Basingstoke Hampshire RG22 4SB, GB
WAKABAYASHI, Hideji, Basingstoke Hampshire RG22 4SB, GB

(54) **Bezdrátová komunikační zařízení, síťové spojovací uzly, systémy a způsoby**
(32) 16164099
(31) 06.04.2016
(33) EP
(86) PCT/EP2017/058250
(87) WO 2017/174720
(74) Traplová Hakr Kubát, advokátní a patentová kancelář, Ing. Eduard Hakr, patentový zástupce, Přístavní 24, Praha 7, 17000

Zveřejněné opravené překlady evropských patentových spisů

U následujících udělených evropských patentů s účinky pro Českou republiku byl majitelem předložen opravený překlad patentového spisu do českého jazyka (§35d odst. 2 zákona č. 527/1990 Sb., v platném znění).

Datem zveřejnění opraveného překladu evropského patentového spisu je datum publikace tohoto Věstníku.

(97) EP 2540490 (97) EP 2804878 (97) EP 2906253 (97) EP 2986610

Zveřejněné překlady pozměněného, nebo omezeného znění evropských patentových spisů

U následujících udělených evropských patentů s účinky pro Českou republiku byl majitelem předložen opravený překlad patentového spisu do českého jazyka (§ 35d odst. 2 zákona č. 527/1990 Sb., v platném znění).

Datem zveřejnění opraveného překladu evropského patentového spisu je datum publikace tohoto Věstníku.

(97) **EP 2195267** (97) **EP 2523761**

Evropské patenty zachované v pozměněném nebo omezeném znění

V této části jsou uvedeny evropské patenty s účinky pro Českou republiku, které byly Evropským úřadem podle článku 102 Úmluvy o udělování evropských patentů zachovány v omezeném znění podle čl. 105a - 105c EPC 2000, nebo v pozměněném znění (§ 35f zákona č. 527/1990 Sb., v platném znění).

(97) Datum oznámení o zachování patentu
EP 2621496 12.12.2018

MM4A Zánik evropských patentů nezaplacením poplatků za udržování platnosti patentu

Následující evropské patenty udělené Evropským patentovým úřadem s účinky pro Českou republiku zanikly pro nezaplacení poplatků za udržování platnosti patentu (§ 22 písm. b) zákona č. 527/1990 Sb., v platném znění).

(97) EP 1372054	(97) EP 1865117	(97) EP 2160190	(97) EP 2440157
(97) EP 1375041	(97) EP 1886490	(97) EP 2162385	(97) EP 2440543
(97) EP 1484443	(97) EP 1890986	(97) EP 2170686	(97) EP 2446904
(97) EP 1511790	(97) EP 1897558	(97) EP 2170877	(97) EP 2476430
(97) EP 1513531	(97) EP 1899453	(97) EP 2173183	(97) EP 2559461
(97) EP 1513532	(97) EP 1915115	(97) EP 2258636	(97) EP 2576586
(97) EP 1513934	(97) EP 1997942	(97) EP 2258822	(97) EP 2579974
(97) EP 1513977	(97) EP 2000623	(97) EP 2258823	(97) EP 2580060
(97) EP 1614561	(97) EP 2000730	(97) EP 2258826	(97) EP 2580163
(97) EP 1614563	(97) EP 2009536	(97) EP 2258827	(97) EP 2580374
(97) EP 1635680	(97) EP 2017077	(97) EP 2280858	(97) EP 2580572
(97) EP 1636268	(97) EP 2020328	(97) EP 2288375	(97) EP 2582606
(97) EP 1636403	(97) EP 2021413	(97) EP 2288643	(97) EP 2638891
(97) EP 1636519	(97) EP 2024411	(97) EP 2291174	(97) EP 2672215
(97) EP 1636680	(97) EP 2029390	(97) EP 2293819	(97) EP 2674536
(97) EP 1643385	(97) EP 2032606	(97) EP 2294296	(97) EP 2700582
(97) EP 1648654	(97) EP 2033076	(97) EP 2303872	(97) EP 2713690
(97) EP 1731582	(97) EP 2033197	(97) EP 2307652	(97) EP 2718152
(97) EP 1758986	(97) EP 2035368	(97) EP 2307711	(97) EP 2721009
(97) EP 1762827	(97) EP 2037937	(97) EP 2310056	(97) EP 2726720
(97) EP 1766588	(97) EP 2051917	(97) EP 2313967	(97) EP 2810646
(97) EP 1770027	(97) EP 2127955	(97) EP 2392230	(97) EP 2844507
(97) EP 1771397	(97) EP 2152256	(97) EP 2394887	(97) EP 2855996
(97) EP 1773708	(97) EP 2152663	(97) EP 2395206	(97) EP 2856579
(97) EP 1781872	(97) EP 2152699	(97) EP 2423299	(97) EP 2858721
(97) EP 1804956	(97) EP 2155055	(97) EP 2438270	(97) EP 2859295
(97) EP 1828167	(97) EP 2160176	(97) EP 2440049	(97) EP 2952275

(97) EP 3003381

(97) EP 3008062

PD4A

Převod práv a ostatní změny majitelů evropských patentů

(97) **EP 1994241**

(73) Välinge Innovation AB, 263 65 Viken, SE

(97) **EP 2057327**

(73) Välinge Innovation AB, 263 65 Viken, SE

(97) **EP 2117788**

(73) Välinge Innovation AB, 263 65 Viken, SE

(97) **EP 2146025**

(73) Välinge Innovation AB, 263 65 Viken, SE

(97) **EP 2208835**

(73) Välinge Innovation AB, 263 65 Viken, SE

(97) **EP 2649380**

(73) VILPE Oy, 65610 Mustasaari, FI

(97) **EP 2658701**

(73) S PLASTIC Sp. z o.o., 43-215 Studzienice, PL

(97) **EP 2882885**

(73) Berndorf Innovations und Technologie GmbH, 2560 Berndorf, AT

(97) **EP 2927224**

(73) PROXIMAGEN, LLC, Plymouth, 55441, MN, US

(97) **EP 3021873**

(73) Xalud Therapeutics, Inc., Berkeley, 94704, CA, US
The Regents of the University of Colorado, A Body Corporate, Denver,
80203, CO, US

(97) **EP 3312922**

(73) Duesenfeld GmbH, 38176 Wendeburg, DE

- (47) 18.12.2018
(73) VIPO a. s., Partizánske 958801, SK
(72) Meluš Pavol Ing., Ph.D., Bošany, SK
Oravec Ján Ing., CSc., Partizánske, SK
Preťo Jozef Ing., Partizánske, SK
Tomek Euboslav Ing., Partizánske, SK
Sim Miroslav Ing., Poprad, SK
Jurkovič Peter Ing., Ph.D., Bošany, SK
(54) **Zařízení k úpravě povrchu drátu plazmovým výbojem**
(74) Ing. Jan Görig, Korábová 98, Fryšták, Horní Ves, 76316
-
- (51) **B25B 5/06** (2006.01)
B25B 5/16 (2006.01)
B25B 1/06 (2006.01)
B25B 1/22 (2006.01)
B23K 37/04 (2006.01)
B25B 11/00 (2006.01)
(11) 32443
(21) **2018-35515**
(22) 25.10.2018
(47) 18.12.2018
(73) Kukla František, Zlív, CZ
(72) Kukla František, Zlív, CZ
(54) **Zařízení k upevnění a polohování součástí**
(74) PatentCentrum Sedláč & Partners s.r.o., Husova tř. 1847/5, České Budějovice, České Budějovice 3, 37001
-
- (51) **B60J 1/18** (2006.01)
B60J 1/20 (2006.01)
B60S 1/32 (2006.01)
B60S 1/58 (2006.01)
(11) 32442
(21) **2018-35449**
(22) 11.10.2018
(47) 18.12.2018
(73) ŠKODA AUTO a.s., Mladá Boleslav, Mladá Boleslav II, CZ
(72) Jagrik Jan Ing., Bakov nad Jizerou, CZ
(54) **Vozidlo se splývavou zádi**
-
- (51) **B60J 3/02** (2006.01)
B60J 1/20 (2006.01)
(11) 32429
(21) **2018-34560**
(22) 08.01.2018
(47) 18.12.2018
(73) Poliak Marek, Bílovice nad Svitavou, CZ
(72) Poliak Marek, Bílovice nad Svitavou, CZ
(54) **Stínítko bočních oken automobilu**
(74) Kania, Sedlak, Smola - Patentová kancelář, Ing. Tomáš Benda, Mendlovo náměstí 907/1a, Brno, Staré Brno, 60300
-
- (51) **B65B 11/06** (2006.01)
B65B 11/18 (2006.01)
(11) 32428
(21) **2017-34124**
(22) 21.09.2017
(47) 18.12.2018
(73) FEIFER - kovovýroba, spol. s r.o., Holice, CZ
(72) Hendrych Michal, Holice, CZ
(54) **Balící stroj pro skupinové balení se dvěma vstupy**
(74) RETROPATENT s.r.o., Dobiášova 1246/29, Liberec, Liberec VI-Rochlice, 46006
-
- (51) **B66C 1/00** (2006.01)
B66C 1/10 (2006.01)
(11) 32440
(21) **2018-35418**
(22) 01.10.2018
(47) 18.12.2018
(73) VÚTS, a.s., Liberec, Liberec XI-Růžodol I, CZ
(72) Ondrášek Jiří Ing., Ph.D., Liberec, Liberec IX-Janův Důl, CZ
(54) **Jeřábový samovyvažovací závěs**
(74) Ing. Dobroslav Musil, patentová kancelář, Ing. Dobroslav Musil, Zábrdovická 801/11, Brno, Zábrdovice, 61500
-
- (51) **C04B 18/16** (2006.01)
- (11) 32449
(21) **2018-35656**
(22) 23.11.2018
(47) 18.12.2018
(73) České vysoké učení technické v Praze, Praha 6, Dejvice, CZ
AZS 98, s.r.o., Plzeň, Východní Předměstí, CZ
(72) Pavlů Tereza Ing., Ph.D., Libštát, CZ
Hájek Petr prof. Ing., CSc., Praha 10, CZ
Šeps Karel Ing., Ph.D., Praha 3, CZ
Broukalová Iva Ing., Ph.D., Praha 6, CZ
Otýs Jan, Plzeň - Újezd, CZ
(54) **Suchá betonová směs**
(74) Ing. Hana Dušková, Na Kočově 180, Chotutice, 28103
-
- (51) **C05G 1/00** (2006.01)
C05B 1/02 (2006.01)
C05D 3/02 (2006.01)
(11) 32435
(21) **2018-35366**
(22) 18.09.2018
(47) 18.12.2018
(73) Výzkumný ústav rostlinné výroby, v. v. i., Praha 6, Ruzyně, CZ
(72) Ust'ák Sergej Ing., CSc., Spořice, CZ
Muňoz Jakub Ing., Ph.D., Jirkov, CZ
Šinko Jan Ing., Ph.D., Chomutov, CZ
(54) **Stimulační přípravek pro kompostování**
-
- (51) **C06B 25/32** (2006.01)
C06B 21/00 (2006.01)
(11) 32444
(21) **2018-35600**
(22) 12.11.2018
(47) 18.12.2018
(73) Explosia a.s., Pardubice, CZ
(72) Skácel Radovan Mgr., Ph.D., Pardubice, Zelené Předměstí, CZ
Pleskot Zdeněk, Pardubice, Polabiny, CZ
Fatura Jan Ing., Srch, CZ
(54) **Směs pro stabilizaci pentritu**
(74) Ing. Dobroslav Musil, patentová kancelář, Ing. Dobroslav Musil, Zábrdovická 801/11, Brno, Zábrdovice, 61500
-
- (51) **C10L 1/04** (2006.01)
C10L 1/08 (2006.01)
C10L 1/10 (2006.01)
C10L 10/00 (2006.01)
(11) 32447
(21) **2018-35616**
(22) 15.11.2018
(47) 18.12.2018
(73) Unipetrol výzkumně vzdělávací centrum, a.s., Ústí nad Labem, Ústí nad Labem-centrum, CZ
(72) Vráblík Aleš Ing., Teplice, Řetenice, CZ
Bringlerová Nikola Bc., Brandov, CZ
Černý Radek Ing., Želence, CZ
(54) **Námořní palivo s aditivem**
(74) Mgr. Ing. Stanislav Babický Ph.D., tř. Budovatelů 2407/20, Most, 434 01
-
- (51) **C12P 5/00** (2006.01)
(11) 32434
(21) **2018-35365**
(22) 18.09.2018
(47) 18.12.2018
(73) Výzkumný ústav rostlinné výroby, v. v. i., Praha 6, Ruzyně, CZ
(72) Ust'ák Sergej Ing., CSc., Spořice, CZ
Muňoz Jakub Ing., Ph.D., Jirkov, CZ
Šinko Jan Ing., Ph.D., Chomutov, CZ
(54) **Směsný substrát s optimalizovaným obsahem biologicky dostupných mikroelementů pro produkci bioplynu**
-
- (51) **C21D 1/10** (2006.01)
H05B 6/10 (2006.01)
H05B 6/06 (2006.01)
C21D 9/28 (2006.01)
(11) 32445
(21) **2018-35610**
(22) 13.11.2018

(47) 18.12.2018	(47) 18.12.2018
(73) VÍTKOVICE MECHANIKA a. s., Ostrava, Vítkovice, CZ	(73) Prokeš Ctírad Ing., Prostějov, CZ
(72) Sikora Kamil Ing., Ph.D., Ostrava, Poruba, CZ	VATEC electronics spol. s r.o., Bezdědovice, CZ
(54) Zařízení pro indukční kalení rotačního tělesa	(72) Prokeš Ctírad Ing., Prostějov, CZ
(74) Ing. Pavel Nádvořník s.r.o., Sokola Tůmy 1099/1, Ostrava, Mariánské Hory, 70900	Černý Vladimír Ing., Bezdědovice, CZ
	Slavíček Jiří, Kasejovice, CZ
	(54) Regulátor elektrické energie pro ohřev teplotosného média pomocí FV panelů
(51) E05F 15/649 (2015.01)	(74) Ing. Dobroslav Musil, patentová kancelář, Ing. Dobroslav Musil, Zábřdovická 801/11, Brno, Zábřdovice, 61500
E05F 15/632 (2015.01)	
E05F 15/56 (2015.01)	
B60J 5/06 (2006.01)	
(11) 32438	(51) F24F 13/20 (2006.01)
(21) 2018-35374	E06B 3/58 (2006.01)
(22) 19.09.2018	(11) 32430
(47) 18.12.2018	(21) 2018-35050
(73) Poličské strojírny a. s., Polička, Horní Předměstí, CZ	(22) 11.06.2018
(72) Neudert Jaroslav, Bystré, CZ	(47) 18.12.2018
Tobiáš Josef, Jimramov, CZ	(73) Faber Jiří, Ostrava, CZ
(54) Sestava pro otvírání dveří	(72) Faber Jiří, Ostrava, CZ
(74) Kania, Sedlák, Smola, Ing. Jiří Malůšek, Mendlovo náměstí 157/1, Brno, Staré Brno, 60300	(54) Kryt pro odvod odpadního vzduchu
(51) F16B 19/10 (2006.01)	(51) G02B 13/14 (2006.01)
B21J 15/04 (2006.01)	G02B 9/60 (2006.01)
(11) 32431	G02B 11/30 (2006.01)
(21) 2018-35313	G02B 1/00 (2006.01)
(22) 04.09.2018	(11) 32446
(47) 18.12.2018	(21) 2018-35611
(73) Gável Marian, Brno, CZ	(22) 14.11.2018
(72) Gável Marian, Brno, CZ	(47) 18.12.2018
(54) Samofezný trhací nýt	(73) PRAMACOM-HT, spol. s r.o., Praha 6, Dejvice, CZ
(74) Ing. Petr Soukup, patentový zástupce, tř. Svobody 43/39, Olomouc, 77900	Univerzita Palackého v Olomouci, Olomouc, CZ
	Meopta - optika, s.r.o., Přerov, Přerov I-Město, CZ
	(72) Chlup Vladimír RNDr., Olomouc, CZ
	Svoboda Vlastimil RNDr., Přerov, Přerov I-Město, CZ
	Chlup Filip Mgr., Olomouc, Řepčín, CZ
	(54) Optický apochromatický širokopásmový zobrazovací systém pro spektrální oblasti eSWIR + MWIR
	(74) Ing. Dobroslav Musil, patentová kancelář, Ing. Dobroslav Musil, Zábřdovická 801/11, Brno, Zábřdovice, 61500
(51) F24D 19/10 (2006.01)	
F24D 13/00 (2006.01)	
H02S 10/30 (2014.01)	
H02M 7/42 (2006.01)	
(11) 32433	
(21) 2018-35339	
(22) 12.09.2018	

Seznam majitelů zapsaných užitéch vzorů

(73) AZS 98, s.r.o., Plzeň, Východní Předměstí, CZ	(11) 32449	(51) C 04 B 18/16 (2006.01)	(73) Univerzita Palackého v Olomouci, Olomouc, CZ	(11) 32439	(51) A 61 L 27/30 (2006.01)
Bentley Czech s.r.o., Praha 10, Malešice, CZ	32436	A 61 K 35/76 (2015.01)	Univerzita Palackého v Olomouci, Olomouc, CZ	32446	G 02 B 13/14 (2006.01)
České vysoké učení technické v Praze, Praha 6, Dejvice, CZ	32439	A 61 L 27/30 (2006.01)	Ústav chemických procesů AV ČR, v. v. i., Praha 6, Lysolaje, CZ	32450	B 01 D 11/04 (2006.01)
České vysoké učení technické v Praze, Praha 6, Dejvice, CZ	32449	C 04 B 18/16 (2006.01)	VATEC electronics spol. s r.o., Bezdědovice, CZ	32433	F 24 D 19/10 (2006.01)
Explosia a.s., Pardubice, CZ	32444	C 06 B 25/32 (2006.01)	VIPO a. s., Partizánske 958801, SK	32441	B 21 C 1/02 (2006.01)
FEIFER - kovovýroba, spol. s r.o., Holice, CZ	32428	B 65 B 11/06 (2006.01)	VÍTKOVICE MECHANIKA a. s., Ostrava, Vítkovice, CZ	32445	C 21 D 1/10 (2006.01)
Masarykova univerzita, Brno, CZ	32436	A 61 K 35/76 (2015.01)	VÚTS, a.s., Liberec, Liberec XI-Růžodol I, CZ	32440	B 66 C 1/00 (2006.01)
Meopta - optika, s.r.o., Přerov, Přerov I-Město, CZ	32446	G 02 B 13/14 (2006.01)	Vysoká škola chemicko-technologická v Praze, Praha 6, Dejvice, CZ	32439	A 61 L 27/30 (2006.01)
Poličské strojírny a. s., Polička, Horní Předměstí, CZ	32438	E 05 F 15/649 (2015.01)	Výzkumný ústav mlékárenský s.r.o., Praha 6, Vokovice, CZ	32436	A 61 K 35/76 (2015.01)
PRAMACOM-HT, spol. s r.o., Praha 6, Dejvice, CZ	32446	G 02 B 13/14 (2006.01)	Výzkumný ústav potravinářský Praha, v. v. i., Praha 10, Hostivař, CZ	32437	A 21 D 10/00 (2006.01)
ŠKODA AUTO a.s., Mladá Boleslav, Mladá Boleslav II, CZ	32442	B 60 J 1/18 (2006.01)	Výzkumný ústav rostlinné výroby, v. v. i., Praha 6, Ruzyně, CZ	32434	C 12 P 5/00 (2006.01)
Unipetrol výzkumně vzdělávací centrum, a.s., Ústí nad Labem, Ústí nad Labem-centrum, CZ	32447	C 10 L 1/04 (2006.01)	Výzkumný ústav rostlinné výroby, v. v. i., Praha 6, Ruzyně, CZ	32435	C 05 G 1/00 (2006.01)
Univerzita Karlova, Praha 1, Staré Město, CZ	32448	A 23 K 50/10 (2016.01)			

(73)	(11)	(51)		(73)	(11)	(51)	
Výzkumný ústav veterinárního lékařství, v. v. i., Brno, Medlánky, CZ	32436	A 61 K 35/76	(2015.01)	Kukla František, Zlív, CZ	32443	B 25 B 5/06	(2006.01)
Faber Jiří, Ostrava, CZ	32430	F 24 F 13/20	(2006.01)	Kurial Radim, Chropyně, CZ	32432	A 01 K 91/14	(2006.01)
Gável Marian, Brno, CZ	32431	F 16 B 19/10	(2006.01)	Poliak Marek, Bílovice nad Svitavou, CZ	32429	B 60 J 3/02	(2006.01)
				Prokeš Ctirad Ing., Prostějov, CZ	32433	F 24 D 19/10	(2006.01)

FG4Q

Zapsané průmyslové vzory - přehled podle čísel zápisu

V období uzávěrky tohoto čísla Věstníku zapsal Úřad průmyslového vlastnictví tyto průmyslové vzory:

(11)	(51)	(11)	(51)
37248	02-04	37250	12-16
37249	05-06	37251	21-01

FG4Q

Zapsané průmyslové vzory - přehled podle tříd

- (51) **02-04**
(11) 37248
(21) 2016-40781
(22) 14.10.2016
(15) 12.12.2018
(54) **Obuv**
(28) 1
(73) DING LI s.r.o., Praha 5, CZ
(72) Chen Jianxia, Praha 4, CZ
(74) JUDr. Pavlína Vanická, advokát, Slezská 1357/1, Praha 2-Vinohrady, 12000



1.4



1.1



1.5



1.2



1.6



1.3

-
- (51) **05-06**
(11) 37249
(21) 2018-41159
(22) 08.03.2018
(15) 13.12.2018
(54) **Stěnová bordura**
(28) 4
(73) Goročovský Alexey, Zeleneč, CZ
(72) Goročovský Alexey, Zeleneč, CZ
(74) Karel Čálek, patentový zástupce, Nad Palatou 12, Praha 5, 15000



1.1



2.1



3.1



4.1



1.1



1.2



1.3



1.4



1.5

-
- (51) 12-16
(11) 37250
(21) 2017-40969
(22) 22.06.2017
(15) 13.12.2018
(54) **Kryt nárazníku vozidla**
(28) 4
(73) SCANIA CV AB, Södertälje, SE
(72) Hansén Kristofer, Stockholm, SE
Macdonald Allan, Södertälje, SE
Lundgren Anders, Södertälje, SE
Larsson Mikael, Årsta, SE
Karlsson Johan, Hägersten, SE
(74) FISCHER & PARTNER IP s.r.o., Na Hrobci 294/5, Praha 2, 12800



1.6



1.7



2.1



2.2



2.3



2.4



2.5



2.6



2.7



3.1



3.2



3.3



4.2



3.4



4.3



3.5



4.4



4.5



3.6



4.6



3.7



4.7



4.1

- (51) **21-01**
(11) 37251
(21) 2018-41245
(22) 30.07.2018
(15) 13.12.2018
(54) **Hračky - panenky, zvířátka**
(28) 4
(73) Bromová Jitka, Vinaře, p. Čáslav, CZ
(72) Bromová Jitka, Vinaře, p. Čáslav, CZ



1.1



1.2



1.3

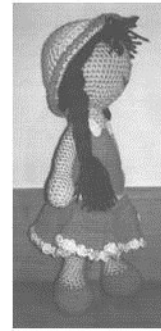

1.4



2.1



2.2



2.3



2.4



3.4



3.1

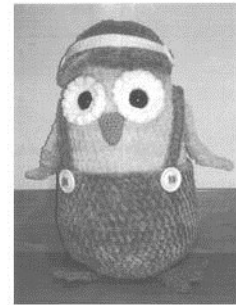

4.1



3.2



4.2



3.3

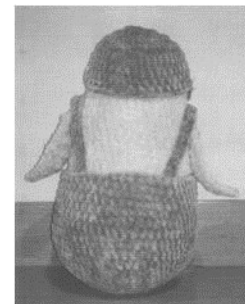

4.3



4.4

Seznam vlastníků zapsaných průmyslových vzorů

(73)	(11)	(51)	(73)	(11)	(51)
Bromová Jitka, Vinaře, p. Čáslav, CZ	37251	21-01	Gorochovsky Alexey, Zeleneč, CZ	37249	05-06
DING LI s.r.o., Praha 5, CZ	37248	02-04			
SCANIA CV AB, Södertälje, SE	37250	12-16			

Dodatková ochranná osvědčení pro léčiva a pro přípravky na ochranu rostlin

Podání žádosti o udělení osvědčení

(22) 02.11.2018	(22) 23.11.2018
(21) SPC/CZ2018/608	(21) SPC/CZ2018/611
(71) Celator Pharmaceuticals, Inc., Ewing, New Jersey, 08628, NJ, US	(71) Bayer CropScience Aktiengesellschaft, 40789 Monheim am Rhein, DE
(68) 1744764	(68) 2004635
(54) Lipozomální přípravky antracyklinových činidel a cytidinových analogů	(54) Substituované enaminokarbonylové sloučeniny
(92) EU/1/18/1308, 27.08.2018	(92) 5460-0, 14.08.2018
(93) EU/1/18/1308, 27.08.2018, EU	(93) 2014/153097 (Org.nr: 985 399 077), 23.02.2018, NO
(95) Vyxeos - daunorubicin/cytarabine, léčivý přípravek	(95) Sanium Stick - flupyradifuron, přípravek na ochranu rostlin
<hr/>	
(22) 23.11.2018	(22) 23.11.2018
(21) SPC/CZ2018/610	(21) SPC/CZ2018/612
(71) Pfizer Inc., New York, NY 10017, NY, US	(71) Merck Sharp & Dohme Corp., Rahway, 07065, NJ, NJ, US
(68) 2534153	(68) 2059534
(54) Soli a polymorfy 8-fluor-2-{4-[(methylamino)methyl]fenyl}-1,3,4,5-tetrahydro-6h-azepino[5,4,3-cd]indol-6-onu	(54) Geneticky připravené anti-IL-23P19 protilátky
(92) EU/1/17/1250, 29.05.2018	(92) EU/1/18/1323, 19.09.2018
(93) EU/1/17/1250, 29.05.2018, EU	(93) EU/1/18/1323, 19.09.2018, EU
(95) Rubraca - rucaparib kamsylát, léčivý přípravek	(95) Ilumetri - tildrakizumab, léčivý přípravek

Zánik dodatkového osvědčení na patent

(11) 297522/341

Úřední rozhodnutí a oznámení

MK4A, MK4F

Zánik patentů a autorských osvědčení uplynutím doby platnosti

(11)	(21)	Int.Cl.(51)	(11)	(21)	Int.Cl.(51)
293009	2000-2228	8/A01N 37/22	298852	2000-2665	8/C07D 211/42
293875	1998-4148	8/C07C 255/30	299181	2000-2231	8/A61K 9/48
294111	1998-4163	8/F01D 11/02	300262	1998-4143	8/A23K 1/16
294566	1999-2810	8/F16L 41/14	300579	2000-2483	8/B01J 29/66
295870	1998-4212	8/B65G 7/04	302332	2000-2307	8/C12N 9/98
297132	2000-2336	8/C07D 207/323	302569	2000-2202	8/C03B 5/235
297287	1998-4141	8/F04D 29/18			

MM4A, MM4F

Zániky patentů a autorských osvědčení pro nezaplacení udržovacích poplatků

(11)	(21)	Int.Cl.(51)	(11)	(21)	Int.Cl.(51)
293958	2001-423	8/B29C 53/58	303873	2007-382	8/B65D 47/04
296177	2001-1922	8/B21B 31/32	304287	2013-445	8/A62D 3/38
296588	2005-348	8/F41A 19/19	304413	2007-389	8/A23L 1/305
296817	2002-2009	8/F21V 19/00	304437	2002-2035	8/C22C 1/08
296900	2001-1940	8/B60G 3/04	304860	2013-415	8/D06M 16/00
299177	2004-693	8/B23Q 13/00	305080	2002-4102	8/B22D 41/46
299289	1999-1922	8/B65B 41/12	305256	2014-383	8/G01J 1/04
300091	2008-362	8/C12Q 3/00	305309	2003-3231	8/A61N 2/02
300624	2003-1586	8/B66B 7/06	305608	2014-382	8/B60Q 1/26
302389	2002-3994	8/C03B 35/14	305918	2014-404	8/B62J 11/00
302493	2002-3991	8/C03B 35/14	306188	2015-394	8/C02F 1/52
302631	2002-2036	8/C22C 1/08	306312	2002-3998	8/B01J 19/08
302775	2001-4526	8/C07D 235/04	306892	2014-392	8/B60K 17/36
302971	2001-4154	8/A61K 39/00	307203	2009-638	8/F26B 17/12
303365	2011-326	8/B28B 7/24	307204	2009-696	8/B62H 3/00

MK1K

Zániky užitečných vzorů uplynutím doby platnosti

(11)	(21)	(51)	(11)	(21)	(51)		
19328	2008-20686	H01Q 1/32	(2006.01)	27160	2014-29619	E21B 33/138	(2006.01)
19356	2008-20662	B65D 23/12	(2006.01)	27161	2014-29623	B30B 3/00	(2006.01)
19385	2008-20695	B23Q 1/25	(2006.01)	27209	2014-29638	E05F 5/00	(2006.01)
19492	2008-20687	G01N 1/22	(2006.01)	27234	2014-29642	B66D 3/06	(2006.01)
19517	2008-20703	A23F 3/14	(2006.01)	27312	2014-29635	G09B 23/28	(2006.01)
19567	2008-20678	E01H 5/02	(2006.01)	27336	2014-29633	E04B 2/92	(2006.01)
19687	2008-20697	A61B 17/34	(2006.01)	27364	2014-29620	E02D 17/20	(2006.01)
19688	2008-20698	A61B 17/34	(2006.01)	27365	2014-29631	F04D 29/56	(2006.01)
20861	2008-20696	B09C 1/00	(2006.01)	27412	2014-29624	C22B 7/00	(2006.01)
22593	2011-24429	E06B 1/02	(2006.01)	27436	2014-29625	F23D 1/00	(2006.01)
22637	2011-24420	B26F 3/08	(2006.01)	27437	2014-29626	F23D 1/00	(2006.01)
22824	2011-24455	E02B 5/08	(2006.01)	27620	2014-29636	E04H 4/12	(2006.01)
22857	2011-24430	A23L 1/302	(2006.01)	27714	2014-29637	F41J 5/04	(2006.01)

MK4Q

Zániky práva ze zapsaných průmyslových vzorů uplynutím doby ochrany

(11)	(21)	Int.Cl/(51)	(11)	(21)	Int.Cl/(51)
31944	2003-34664	8/25-03	36117	2013-39569	9/06-02
32107	2003-34676	8/23-03	36118	2013-39574	9/15-09
34294	2008-37454	8/09-03	36121	2013-39564	9/22-01
35818	2013-39572	9/09-01	36133	2013-39562	10/22-01
36011	2013-39567	9/23-01	36134	2013-39563	9/22-01
36090	2013-39575	9/15-09	36195	2013-39568	9/06-01
36097	2013-39576	9/15-09	36196	2013-39570	9/06-01
36103	2013-39573	9/06-01	36197	2013-39571	9/06-01
36116	2013-39561	9/22-01			

MC3K

Výmazy užitných vzorů

(11) 26012	(54) Složka cementu
(21) 2013-27963	22.05.2013
(22) 22.05.2013	

ND4Q

První obnovy doby ochrany průmyslových vzorů

(51) 23-03	(51) 07-02
(11) 36245	(11) 36291
(21) 2013-39771	(21) 2014-39812
(22) 13.12.2013	(22) 04.02.2014
(54) Trubková kamna	(54) Kuchyňský set

ND4Q

Třetí obnovy doby ochrany průmyslových vzorů

(51) 07-01
(11) 32270
(21) 2003-35052
(22) 29.12.2003
(54) Nádoba na sýr

ND4Q

Čtvrté obnovy doby ochrany průmyslových vzorů

(51) 07-02	(51) 07-04
(11) 28807	(11) 28903
(21) 1998-31414	(21) 1998-31412
(22) 21.12.1998	(22) 17.12.1998
(54) Táč na pečení	(54) Škrabka
(51) 07-04	
(11) 28902	
(21) 1998-31411	
(22) 17.12.1998	
(54) Škrabka na zeleninu	

PD4A

Převod práv a ostatní změny majitelů patentů

(11) 298313	(11) 304480
(21) 2003-1176	(21) 2013-395
(73) České vysoké učení technické v Praze, Praha 6, Dejvice, CZ	(73) České vysoké učení technické v Praze, Praha 6, Dejvice, CZ
(11) 304325	(11) 304483
(21) 2012-797	(21) 2012-208
(73) Veba Bazin Riche, a.s., Praha 5, Smichov, CZ	(73) České vysoké učení technické v Praze, Praha 6, Dejvice, CZ

- | | |
|--|---|
| (11) 304545
(21) 2013-792
(73) České vysoké učení technické v Praze, Praha 6, Dejvice, CZ | (11) 305887
(21) 2015-18
(73) České vysoké učení technické v Praze, Praha 6, Dejvice, CZ |
| (11) 304568
(21) 2013-252
(73) České vysoké učení technické v Praze, Praha 6, Dejvice, CZ | (11) 305959
(21) 2015-126
(73) České vysoké učení technické v Praze, Praha 6, Dejvice, CZ |
| (11) 304836
(21) 2013-736
(73) České vysoké učení technické v Praze, Praha 6, Dejvice, CZ | (11) 305967
(21) 2015-201
(73) České vysoké učení technické v Praze, Praha 6, Dejvice, CZ |
| (11) 305059
(21) 2013-727
(73) České vysoké učení technické v Praze, Praha 6, Dejvice, CZ | (11) 305980
(21) 2015-73
(73) České vysoké učení technické v Praze, Praha 6, Dejvice, CZ |
| (11) 305095
(21) 2013-714
(73) České vysoké učení technické v Praze, Praha 6, Dejvice, CZ | (11) 305992
(21) 2015-223
(73) České vysoké učení technické v Praze, Praha 6, Dejvice, CZ |
| (11) 305098
(21) 2014-135
(73) České vysoké učení technické v Praze, Praha 6, Dejvice, CZ | (11) 306154
(21) 2015-458
(73) České vysoké učení technické v Praze, Praha 6, Dejvice, CZ |
| (11) 305114
(21) 2013-774
(73) České vysoké učení technické v Praze, Praha 6, Dejvice, CZ | (11) 306202
(21) 2013-478
(73) České vysoké učení technické v Praze, Praha 6, Dejvice, CZ |
| (11) 305196
(21) 2014-189
(73) České vysoké učení technické v Praze, Praha 6, Dejvice, CZ | (11) 306214
(21) 2015-455
(73) České vysoké učení technické v Praze, Praha 6, Dejvice, CZ |
| (11) 305198
(21) 2014-212
(73) České vysoké učení technické v Praze, Praha 6, Dejvice, CZ | (11) 306289
(21) 2015-635
(73) České vysoké učení technické v Praze, Praha 6, Dejvice, CZ |
| (11) 305268
(21) 2014-83
(73) České vysoké učení technické v Praze, Praha 6, Dejvice, CZ | (11) 306304
(21) 2015-647
(73) České vysoké učení technické v Praze, Praha 6, Dejvice, CZ |
| (11) 305282
(21) 2013-718
(73) České vysoké učení technické v Praze, Praha 6, Dejvice, CZ | (11) 306324
(21) 2015-690
(73) České vysoké učení technické v Praze, Praha 6, Dejvice, CZ |
| (11) 305301
(21) 2013-1004
(73) České vysoké učení technické v Praze, Praha 6, Dejvice, CZ | (11) 306468
(21) 2015-199
(73) České vysoké učení technické v Praze, Praha 6, Dejvice, CZ |
| (11) 305302
(21) 2013-1005
(73) České vysoké učení technické v Praze, Praha 6, Dejvice, CZ | (11) 306490
(21) 2015-841
(73) České vysoké učení technické v Praze, Praha 6, Dejvice, CZ |
| (11) 305355
(21) 2014-427
(73) České vysoké učení technické v Praze, Praha 6, Dejvice, CZ | (11) 306555
(21) 2015-413
(73) České vysoké učení technické v Praze, Praha 6, Dejvice, CZ |
| (11) 305435
(21) 2014-119
(73) České vysoké učení technické v Praze, Praha 6, Dejvice, CZ | (11) 306556
(21) 2015-420
(73) České vysoké učení technické v Praze, Praha 6, Dejvice, CZ |
| (11) 305471
(21) 2014-550
(73) České vysoké učení technické v Praze, Praha 6, Dejvice, CZ | (11) 306614
(21) 2016-8
(73) České vysoké učení technické v Praze, Praha 6, Dejvice, CZ |
| (11) 305497
(21) 2014-779
(73) České vysoké učení technické v Praze, Praha 6, Dejvice, CZ | (11) 306644
(21) 2016-69
(73) České vysoké učení technické v Praze, Praha 6, Dejvice, CZ |
| (11) 305577
(21) 2014-827
(73) České vysoké učení technické v Praze, Praha 6, Dejvice, CZ | (11) 306665
(21) 2015-898
(73) České vysoké učení technické v Praze, Praha 6, Dejvice, CZ |
| (11) 305804
(21) 2013-482
(73) České vysoké učení technické v Praze, Praha 6, Dejvice, CZ | (11) 306689
(21) 2015-565
(73) České vysoké učení technické v Praze, Praha 6, Dejvice, CZ |

(11) 306693 (21) 2015-813 (73) České vysoké učení technické v Praze, Praha 6, Dejvice, CZ	(11) 307094 (21) 2014-260 (73) České vysoké učení technické v Praze, Praha 6, Dejvice, CZ
(11) 306819 (21) 2015-685 (73) České vysoké učení technické v Praze, Praha 6, Dejvice, CZ	(11) 307121 (21) 2013-923 (73) České vysoké učení technické v Praze, Praha 6, Dejvice, CZ
(11) 306836 (21) 2014-356 (73) České vysoké učení technické v Praze, Praha 6, Dejvice, CZ	(11) 307124 (21) 2015-561 (73) České vysoké učení technické v Praze, Praha 6, Dejvice, CZ
(11) 306858 (21) 2016-640 (73) České vysoké učení technické v Praze, Praha 6, Dejvice, CZ	(11) 307223 (21) 2017-34 (73) České vysoké učení technické v Praze, Praha 6, Dejvice, CZ
(11) 306965 (21) 2016-105 (73) České vysoké učení technické v Praze, Praha 6, Dejvice, CZ	(11) 307396 (21) 2016-269 (73) České vysoké učení technické v Praze, Praha 6, Dejvice, CZ
(11) 306971 (21) 2016-653 (73) České vysoké učení technické v Praze, Praha 6, Dejvice, CZ	(11) 307439 (21) 2016-761 (73) České vysoké učení technické v Praze, Praha 6, Dejvice, CZ

PD1K

Převod práv a ostatní změny majitelů užžitných vzorů

(11) 19973 (21) 2009-21381 (73) České vysoké učení technické v Praze, Praha 6, Dejvice, CZ	(11) 23226 (21) 2011-25137 (73) České vysoké učení technické v Praze, Praha 6, Dejvice, CZ
(11) 20078 (21) 2009-21425 (73) České vysoké učení technické v Praze, Praha 6, Dejvice, CZ	(11) 23268 (21) 2011-24979 (73) České vysoké učení technické v Praze, Praha 6, Dejvice, CZ
(11) 21251 (21) 2010-23009 (73) České vysoké učení technické v Praze, Praha 6, Dejvice, CZ	(11) 23308 (21) 2011-25254 (73) České vysoké učení technické v Praze, Praha 6, Dejvice, CZ
(11) 21681 (21) 2010-23282 (73) České vysoké učení technické v Praze, Praha 6, Dejvice, CZ	(11) 23385 (21) 2011-25400 (73) České vysoké učení technické v Praze, Praha 6, Dejvice, CZ
(11) 21693 (21) 2010-23469 (73) České vysoké učení technické v Praze, Praha 6, Dejvice, CZ	(11) 23759 (21) 2011-24969 (73) České vysoké učení technické v Praze, Praha 6, Dejvice, CZ
(11) 21913 (21) 2011-23804 (73) České vysoké učení technické v Praze, Praha 6, Dejvice, CZ	(11) 23797 (21) 2012-25790 (73) České vysoké učení technické v Praze, Praha 6, Dejvice, CZ
(11) 22115 (21) 2010-23422 (73) České vysoké učení technické v Praze, Praha 6, Dejvice, CZ	(11) 23801 (21) 2012-25809 (73) České vysoké učení technické v Praze, Praha 6, Dejvice, CZ
(11) 22882 (21) 2011-24291 (73) České vysoké učení technické v Praze, Praha 6, Dejvice, CZ	(11) 23802 (21) 2012-25810 (73) České vysoké učení technické v Praze, Praha 6, Dejvice, CZ
(11) 22977 (21) 2011-24629 (73) České vysoké učení technické v Praze, Praha 6, Dejvice, CZ	(11) 23803 (21) 2012-25811 (73) České vysoké učení technické v Praze, Praha 6, Dejvice, CZ
(11) 23142 (21) 2011-24528 (73) České vysoké učení technické v Praze, Praha 6, Dejvice, CZ	(11) 23804 (21) 2012-25812 (73) České vysoké učení technické v Praze, Praha 6, Dejvice, CZ
(11) 23160 (21) 2011-24790 (73) České vysoké učení technické v Praze, Praha 6, Dejvice, CZ	(11) 23948 (21) 2012-25807 (73) České vysoké učení technické v Praze, Praha 6, Dejvice, CZ

- | | |
|--|--|
| (11) 24158
(21) 2012-26142
(73) České vysoké učení technické v Praze, Praha 6, Dejvice, CZ | (11) 25538
(21) 2013-27456
(73) České vysoké učení technické v Praze, Praha 6, Dejvice, CZ |
| (11) 24428
(21) 2012-26279
(73) České vysoké učení technické v Praze, Praha 6, Dejvice, CZ | (11) 25613
(21) 2012-27032
(73) České vysoké učení technické v Praze, Praha 6, Dejvice, CZ |
| (11) 24594
(21) 2012-26675
(73) České vysoké učení technické v Praze, Praha 6, Dejvice, CZ | (11) 25637
(21) 2012-27064
(73) České vysoké učení technické v Praze, Praha 6, Dejvice, CZ |
| (11) 24627
(21) 2012-26388
(73) České vysoké učení technické v Praze, Praha 6, Dejvice, CZ | (11) 25691
(21) 2012-26658
(73) České vysoké učení technické v Praze, Praha 6, Dejvice, CZ |
| (11) 24670
(21) 2012-26278
(73) České vysoké učení technické v Praze, Praha 6, Dejvice, CZ | (11) 25750
(21) 2013-27775
(73) České vysoké učení technické v Praze, Praha 6, Dejvice, CZ |
| (11) 24730
(21) 2012-27004
(73) České vysoké učení technické v Praze, Praha 6, Dejvice, CZ | (11) 25751
(21) 2013-27776
(73) České vysoké učení technické v Praze, Praha 6, Dejvice, CZ |
| (11) 24842
(21) 2012-26819
(73) České vysoké učení technické v Praze, Praha 6, Dejvice, CZ | (11) 25769
(21) 2012-27146
(73) České vysoké učení technické v Praze, Praha 6, Dejvice, CZ |
| (11) 24942
(21) 2012-26790
(73) České vysoké učení technické v Praze, Praha 6, Dejvice, CZ | (11) 25772
(21) 2013-27695
(73) České vysoké učení technické v Praze, Praha 6, Dejvice, CZ |
| (11) 25084
(21) 2012-27037
(73) České vysoké učení technické v Praze, Praha 6, Dejvice, CZ | (11) 25778
(21) 2013-27908
(73) České vysoké učení technické v Praze, Praha 6, Dejvice, CZ |
| (11) 25085
(21) 2012-27041
(73) České vysoké učení technické v Praze, Praha 6, Dejvice, CZ | (11) 25786
(21) 2013-27297
(73) České vysoké učení technické v Praze, Praha 6, Dejvice, CZ |
| (11) 25123
(21) 2012-27061
(73) České vysoké učení technické v Praze, Praha 6, Dejvice, CZ | (11) 25794
(21) 2013-28107
(73) České vysoké učení technické v Praze, Praha 6, Dejvice, CZ |
| (11) 25132
(21) 2013-27298
(73) České vysoké učení technické v Praze, Praha 6, Dejvice, CZ | (11) 25800
(21) 2012-27033
(73) České vysoké učení technické v Praze, Praha 6, Dejvice, CZ |
| (11) 25255
(21) 2012-27065
(73) České vysoké učení technické v Praze, Praha 6, Dejvice, CZ | (11) 25815
(21) 2013-27571
(73) České vysoké učení technické v Praze, Praha 6, Dejvice, CZ |
| (11) 25293
(21) 2012-27244
(73) České vysoké učení technické v Praze, Praha 6, Dejvice, CZ | (11) 25825
(21) 2013-27388
(73) České vysoké učení technické v Praze, Praha 6, Dejvice, CZ |
| (11) 25321
(21) 2013-27379
(73) České vysoké učení technické v Praze, Praha 6, Dejvice, CZ | (11) 25869
(21) 2013-27996
(73) České vysoké učení technické v Praze, Praha 6, Dejvice, CZ |
| (11) 25326
(21) 2013-27514
(73) České vysoké učení technické v Praze, Praha 6, Dejvice, CZ | (11) 26109
(21) 2013-28304
(73) České vysoké učení technické v Praze, Praha 6, Dejvice, CZ |
| (11) 25334
(21) 2013-27576
(73) České vysoké učení technické v Praze, Praha 6, Dejvice, CZ | (11) 26145
(21) 2013-28624
(73) České vysoké učení technické v Praze, Praha 6, Dejvice, CZ |
| (11) 25347
(21) 2012-27167
(73) České vysoké učení technické v Praze, Praha 6, Dejvice, CZ | (11) 26147
(21) 2012-27036
(73) České vysoké učení technické v Praze, Praha 6, Dejvice, CZ |
| (11) 25389
(21) 2012-26861
(73) České vysoké učení technické v Praze, Praha 6, Dejvice, CZ | (11) 26149
(21) 2013-27387
(73) České vysoké učení technické v Praze, Praha 6, Dejvice, CZ |

- | | |
|--|--|
| (11) 26157
(21) 2013-27991
(73) České vysoké učení technické v Praze, Praha 6, Dejvice, CZ | (11) 27701
(21) 2014-30150
(73) České vysoké učení technické v Praze, Praha 6, Dejvice, CZ |
| (11) 26266
(21) 2013-28821
(73) České vysoké učení technické v Praze, Praha 6, Dejvice, CZ | (11) 27885
(21) 2014-30178
(73) České vysoké učení technické v Praze, Praha 6, Dejvice, CZ |
| (11) 26367
(21) 2013-28502
(73) České vysoké učení technické v Praze, Praha 6, Dejvice, CZ | (11) 27909
(21) 2014-30241
(73) České vysoké učení technické v Praze, Praha 6, Dejvice, CZ |
| (11) 26504
(21) 2013-28495
(73) České vysoké učení technické v Praze, Praha 6, Dejvice, CZ | (11) 27934
(21) 2015-30630
(73) České vysoké učení technické v Praze, Praha 6, Dejvice, CZ |
| (11) 26764
(21) 2013-28404
(73) České vysoké učení technické v Praze, Praha 6, Dejvice, CZ | (11) 27958
(21) 2014-30343
(73) České vysoké učení technické v Praze, Praha 6, Dejvice, CZ |
| (11) 26785
(21) 2013-28036
(73) České vysoké učení technické v Praze, Praha 6, Dejvice, CZ | (11) 27988
(21) 2015-30695
(73) České vysoké učení technické v Praze, Praha 6, Dejvice, CZ |
| (11) 26866
(21) 2013-28933
(73) České vysoké učení technické v Praze, Praha 6, Dejvice, CZ | (11) 28039
(21) 2014-30433
(73) České vysoké učení technické v Praze, Praha 6, Dejvice, CZ |
| (11) 26867
(21) 2013-28934
(73) České vysoké učení technické v Praze, Praha 6, Dejvice, CZ | (11) 28061
(21) 2014-30243
(73) České vysoké učení technické v Praze, Praha 6, Dejvice, CZ |
| (11) 26960
(21) 2014-29164
(73) České vysoké učení technické v Praze, Praha 6, Dejvice, CZ | (11) 28084
(21) 2012-25614
(73) České vysoké učení technické v Praze, Praha 6, Dejvice, CZ |
| (11) 27111
(21) 2014-29560
(73) České vysoké učení technické v Praze, Praha 6, Dejvice, CZ | (11) 28121
(21) 2015-30765
(73) České vysoké učení technické v Praze, Praha 6, Dejvice, CZ |
| (11) 27134
(21) 2014-29107
(73) České vysoké učení technické v Praze, Praha 6, Dejvice, CZ | (11) 28178
(21) 2015-30842
(73) České vysoké učení technické v Praze, Praha 6, Dejvice, CZ |
| (11) 27178
(21) 2014-29411
(73) České vysoké učení technické v Praze, Praha 6, Dejvice, CZ | (11) 28216
(21) 2015-30556
(73) České vysoké učení technické v Praze, Praha 6, Dejvice, CZ |
| (11) 27205
(21) 2014-29594
(73) České vysoké učení technické v Praze, Praha 6, Dejvice, CZ | (11) 28235
(21) 2015-30909
(73) České vysoké učení technické v Praze, Praha 6, Dejvice, CZ |
| (11) 27382
(21) 2014-29856
(73) České vysoké učení technické v Praze, Praha 6, Dejvice, CZ | (11) 28270
(21) 2015-30805
(73) České vysoké učení technické v Praze, Praha 6, Dejvice, CZ |
| (11) 27459
(21) 2014-29577
(73) České vysoké učení technické v Praze, Praha 6, Dejvice, CZ | (11) 28280
(21) 2015-30986
(73) České vysoké učení technické v Praze, Praha 6, Dejvice, CZ |
| (11) 27486
(21) 2014-29827
(73) České vysoké učení technické v Praze, Praha 6, Dejvice, CZ | (11) 28281
(21) 2015-30987
(73) České vysoké učení technické v Praze, Praha 6, Dejvice, CZ |
| (11) 27556
(21) 2014-30104
(73) České vysoké učení technické v Praze, Praha 6, Dejvice, CZ | (11) 28292
(21) 2014-29692
(73) České vysoké učení technické v Praze, Praha 6, Dejvice, CZ |
| (11) 27638
(21) 2014-30288
(73) České vysoké učení technické v Praze, Praha 6, Dejvice, CZ | (11) 28323
(21) 2015-30581
(73) České vysoké učení technické v Praze, Praha 6, Dejvice, CZ |
| (11) 27699
(21) 2014-30066
(73) České vysoké učení technické v Praze, Praha 6, Dejvice, CZ | (11) 28341
(21) 2015-30781
(73) České vysoké učení technické v Praze, Praha 6, Dejvice, CZ |

(11) 28488 (21) 2015-31033 (73) České vysoké učení technické v Praze, Praha 6, Dejvice, CZ	(11) 29413 (21) 2015-31055 (73) České vysoké učení technické v Praze, Praha 6, Dejvice, CZ
(11) 28727 (21) 2015-31337 (73) České vysoké učení technické v Praze, Praha 6, Dejvice, CZ	(11) 29434 (21) 2015-31892 (73) České vysoké učení technické v Praze, Praha 6, Dejvice, CZ
(11) 28728 (21) 2015-31338 (73) České vysoké učení technické v Praze, Praha 6, Dejvice, CZ	(11) 29487 (21) 2016-32174 (73) České vysoké učení technické v Praze, Praha 6, Dejvice, CZ
(11) 28788 (21) 2015-31284 (73) České vysoké učení technické v Praze, Praha 6, Dejvice, CZ	(11) 29490 (21) 2016-32249 (73) České vysoké učení technické v Praze, Praha 6, Dejvice, CZ
(11) 28794 (21) 2015-31508 (73) České vysoké učení technické v Praze, Praha 6, Dejvice, CZ	(11) 29551 (21) 2015-31960 (73) České vysoké učení technické v Praze, Praha 6, Dejvice, CZ
(11) 28840 (21) 2015-31532 (73) České vysoké učení technické v Praze, Praha 6, Dejvice, CZ	(11) 29562 (21) 2016-32093 (73) České vysoké učení technické v Praze, Praha 6, Dejvice, CZ
(11) 28844 (21) 2015-31585 (73) České vysoké učení technické v Praze, Praha 6, Dejvice, CZ	(11) 29702 (21) 2016-32141 (73) České vysoké učení technické v Praze, Praha 6, Dejvice, CZ
(11) 28845 (21) 2015-31590 (73) České vysoké učení technické v Praze, Praha 6, Dejvice, CZ	(11) 30012 (21) 2016-32826 (73) České vysoké učení technické v Praze, Praha 6, Dejvice, CZ
(11) 28868 (21) 2015-31434 (73) České vysoké učení technické v Praze, Praha 6, Dejvice, CZ	(11) 30054 (21) 2016-32954 (73) České vysoké učení technické v Praze, Praha 6, Dejvice, CZ
(11) 28880 (21) 2015-30633 (73) České vysoké učení technické v Praze, Praha 6, Dejvice, CZ	(11) 30095 (21) 2016-32929 (73) České vysoké učení technické v Praze, Praha 6, Dejvice, CZ
(11) 28925 (21) 2015-30878 (73) České vysoké učení technické v Praze, Praha 6, Dejvice, CZ	(11) 30118 (21) 2016-32996 (73) České vysoké učení technické v Praze, Praha 6, Dejvice, CZ
(11) 28981 (21) 2015-31647 (73) České vysoké učení technické v Praze, Praha 6, Dejvice, CZ	(11) 30259 (21) 2016-32997 (73) České vysoké učení technické v Praze, Praha 6, Dejvice, CZ
(11) 29023 (21) 2015-31601 (73) České vysoké učení technické v Praze, Praha 6, Dejvice, CZ	(11) 30338 (21) 2016-33196 (73) České vysoké učení technické v Praze, Praha 6, Dejvice, CZ
(11) 29069 (21) 2015-31819 (73) České vysoké učení technické v Praze, Praha 6, Dejvice, CZ	(11) 30372 (21) 2016-32769 (73) České vysoké učení technické v Praze, Praha 6, Dejvice, CZ
(11) 29095 (21) 2016-32026 (73) České vysoké učení technické v Praze, Praha 6, Dejvice, CZ	(11) 30483 (21) 2017-33334 (73) České vysoké učení technické v Praze, Praha 6, Dejvice, CZ
(11) 29163 (21) 2015-31768 (73) České vysoké učení technické v Praze, Praha 6, Dejvice, CZ	(11) 30499 (21) 2016-33018 (73) České vysoké učení technické v Praze, Praha 6, Dejvice, CZ
(11) 29306 (21) 2016-32000 (73) České vysoké učení technické v Praze, Praha 6, Dejvice, CZ	(11) 32019 (21) 2018-35087 (73) České vysoké učení technické v Praze, Praha 6, Dejvice, CZ
(11) 29325 (21) 2015-31688 (73) České vysoké učení technické v Praze, Praha 6, Dejvice, CZ	(11) 32020 (21) 2018-35097 (73) České vysoké učení technické v Praze, Praha 6, Dejvice, CZ
(11) 29370 (21) 2015-31919 (73) České vysoké učení technické v Praze, Praha 6, Dejvice, CZ	(11) 32039 (21) 2018-35093 (73) České vysoké učení technické v Praze, Praha 6, Dejvice, CZ

(11) 32072
(21) 2018-35094
(73) České vysoké učení technické v Praze, Praha 6, Dejvice, CZ

(11) 32187
(21) 2018-35227
(73) České vysoké učení technické v Praze, Praha 6, Dejvice, CZ

(11) 32163
(21) 2018-35096
(73) České vysoké učení technické v Praze, Praha 6, Dejvice, CZ

PD4Q

Převod práv a ostatní změny vlastníků průmyslových vzorů

(11) 35216
(21) 2011-38520
(73) Eagleline Limited, Balzan, BZN1424, MT

(11) 36679
(21) 2015-40238
(73) České vysoké učení technické v Praze, Praha 6, Dejvice, CZ

QA9A

Nabídka licence

(73) ŽĎAS, a. s., Žďár nad Sázavou, Žďár nad Sázavou 1, CZ
(11) 307631
(54) Pila pro dělení trubek tažených na tažné stolici

(73) ŽĎAS, a. s., Žďár nad Sázavou, Žďár nad Sázavou 1, CZ
(11) 307636
(54) Tažný vozík pro stolici na tažení trubek

Zamítnuté a částečně zamítnuté přihlášky ochranných známek před zveřejněním

Kapitola obsahuje údaje o rozhodnutích o přihláškách ochranných známek, u kterých byly na základě provedeného věcného průzkumu shledány Úřadem důvody pro zamítnutí přihlášky ochranné známky podle ustanovení § 4 nebo 6 zákona č. 441/2003 Sb. Na základě toho Úřad vydal rozhodnutí o zamítnutí přihlášky podle ustanovení § 22 zákona č. 441/2003 Sb., a to pro celý seznam výrobků a služeb nebo pro jeho část. Údaje o výsledku rozhodnutí (zamítnutí přihlášky, částečně zamítnutí přihlášky) jsou uvedeny jako datum právní moci rozhodnutí/výsledek rozhodnutí.

(210) **O-523627**
(540)



04.12.2018/NABYTÍ P.M. - ČÁSTEČNĚ ZAMÍTNUTÍ PŘIHLÁŠKY

(210) **O-526203**
(540)

spalovač tuků

03.12.2018/NABYTÍ P.M. - ZAMÍTNUTÍ PŘIHLÁŠKY

(210) **O-527621**
(540)

SPALOVAČ TUKŮ

03.12.2018/NABYTÍ P.M. - ZAMÍTNUTÍ PŘIHLÁŠKY

(210) **O-534523**
(540)

FRESH FOOD FESTIVAL

15.12.2018/NABYTÍ P.M. - ZAMÍTNUTÍ PŘIHLÁŠKY

(210) **O-539423**
(540)



11.12.2018/NABYTÍ P.M. - ZAMÍTNUTÍ PŘIHLÁŠKY

(210) **O-541781**
(540)

Cross Connect

04.12.2018/NABYTÍ P.M. - ZAMÍTNUTÍ PŘIHLÁŠKY

(210) **O-541885**
(540)

PROBIO IMUNO

12.12.2018/NABYTÍ P.M. - ZAMÍTNUTÍ PŘIHLÁŠKY

(210) **O-547089**
(540)

FUNKČNÍ PSYCHOSOMATIKA

11.12.2018/NABYTÍ P.M. - ZAMÍTNUTÍ PŘIHLÁŠKY

Přehled zveřejněných přihlášek ochranných známek

Přihlášky ochranných známek, které byly na základě výsledků formálního a věcného průzkumu provedeného Úřadem shledány schopné zápisu do rejstříku ochranných známek, jsou obsaženy v této kapitole. Důležitou právní skutečností je, že zveřejněním přihlášky ochranné známky v této kapitole Věstníku (§ 23 zákona č. 441/2003 Sb.) začíná běžet zákonná tříměsíční lhůta pro podání námitek podle ustanovení § 25 zákona č. 441/2003 Sb.

Číselný přehled (210)											
O-531928	O-531929	O-542577	O-542578	O-542649	O-543061	O-543143	O-545414	O-545644	O-545802	O-547765	O-547766
O-547822	O-548065	O-548175	O-548818	O-549347	O-549511	O-550122	O-550165	O-550176	O-550393	O-550409	O-550482
O-550521	O-550587	O-550619	O-550669	O-550684	O-550687	O-550736	O-550739	O-550761	O-550791	O-550811	O-550812
O-550813	O-550814	O-550823	O-550886	O-550928	O-551019	O-551102	O-551104	O-551106	O-551114	O-551126	O-551133
O-551150	O-551152	O-551153	O-551154	O-551155	O-551211	O-551224	O-551237	O-551273	O-551277	O-551415	O-551416
O-551443	O-551463	O-551468	O-551498	O-551563	O-551564	O-551574	O-551575	O-551581	O-551582	O-551583	O-551584
O-551585	O-551587	O-551599	O-551669	O-551672	O-551673	O-551674	O-551675	O-551679	O-551681	O-551718	O-551737
O-551738	O-551740	O-551746	O-551747	O-551749	O-551753	O-551755	O-551756	O-551764	O-551776	O-551794	O-551825
O-551861	O-551862	O-551863	O-551864	O-551865	O-551866	O-551897	O-551927	O-551932	O-551951	O-551952	O-551953
O-551954	O-551955	O-551958	O-552002	O-552090	O-552091	O-552097	O-552098				

Zveřejněné přihlášky ochranných známek

(210) **O-531928**

(220) 14.06.2016

(320) 14.06.2016

(511) 3, 14, 16, 18, 21, 24, 25, 28, 30, 35

(540)

From Prague With Love

(510) (3) mýdla, šampóny, éterické esence, éterické oleje, oleje do voňavek, oleje pro kosmetické účely, oleje pro toaletní účely, kosmetika; (14) šperky, klenoty, vzácné kovy, drahé kameny, náramky; (16) psací potřeby, papírenské výrobky, kancelářské potřeby, tiskárenské výrobky, balicí papír, blahopřání, brožury, dopisní papír, grafiky, kalendáře, papírové kapesníky, karty, knižní zarážky, papírové kornouty, krabice lepenkové či papírové, mapy, mašle papírové, nálepky, obálky, obaly, papírová prostírání, papírové pásky, papírové ubrousky, papírové ubrusy, plakáty, podložky na stůl papírové, papírové podložky pod sklenice, papírové podložky pod pivní sklenice, ručníky papírové, sešity, skicáky, záložky do knih, zápisníky, zpěvníky, knihy, pohlednice; (18) deštníky a slunečníky, vycházkové hole, tašky, batohy, kabelky, peněženky, klíčenky, aktovky, desky na noty, diplomaty, chlebníky, kufry, kufříky, pouzdra na navštívenky, karty a průkazy, síťky nákupní; (21) kuchyňské potřeby a náčiní, nádobí, porcelán, nádoby pro použití v domácnosti a kuchyni; (24) lůžkoviny, ložní prádlo, povlečení, potahy na postele, potahy na polštáře, ručníky, stolní ubrusy, ubrousky textilní, utěrky textilní; (25) oděvy, obuv, kloboučnické zboží, klobouky, opasky, spodní prádlo, zástěry; (28) hry, hračky, zábavní potřeby a zboží, sportovní potřeby a nářadí, vánoční ozdoby; (30) káva, med, cukrovinky, čaj, čokoláda, koření, nápoje čokoládové, kakaové a na bázi čaje; (35) propagační činnost, reklamní činnost, obchodní činnost s výše uvedenými výrobky ve výše uvedených třídách.

(730) **From Prague With Love s.r.o.**, Loretánská 179/13, Praha 1 - Hradčany, 11800, CZ

(740) Mgr. Jitka Snítlová, advokát, 28. října 1001/3, Praha 1 - Staré Město, 11000

(210) **O-531929**

(220) 14.06.2016

(320) 14.06.2016

(511) 3, 14, 16, 18, 21, 24, 25, 28, 30, 35

(540)

(510) (3) mýdla, šampóny, éterické esence, éterické oleje, oleje do voňavek, oleje pro kosmetické účely, oleje pro toaletní účely, kosmetika; (14) šperky, klenoty, vzácné kovy, drahé kameny, náramky; (16) psací potřeby, papírenské výrobky, kancelářské potřeby, tiskárenské výrobky, balicí papír, blahopřání, brožury, dopisní papír, grafiky, kalendáře, papírové kapesníky, karty, knižní zarážky, papírové kornouty, krabice lepenkové či papírové, mapy, mašle papírové, nálepky, obálky, obaly, papírová prostírání, papírové pásky, papírové ubrousky, papírové ubrusy, plakáty, podložky na stůl papírové, papírové podložky pod sklenice, papírové podložky pod pivní sklenice, ručníky papírové, sešity, skicáky, záložky do knih, zápisníky, zpěvníky, knihy, pohlednice; (18) deštníky a slunečníky, vycházkové hole, tašky, batohy, kabelky, peněženky, klíčenky, aktovky, desky na noty, diplomaty, chlebníky, kufry, kufříky, pouzdra na navštívenky, karty a průkazy, síťky nákupní; (21) kuchyňské potřeby a náčiní, nádobí, porcelán, nádoby pro použití v domácnosti a kuchyni; (24) lůžkoviny, ložní prádlo, povlečení, potahy na postele, potahy na polštáře, ručníky, stolní ubrusy, ubrousky textilní, utěrky textilní; (25) oděvy, obuv, kloboučnické zboží, klobouky, opasky, spodní prádlo, zástěry; (28) hry, hračky, zábavní potřeby a zboží, sportovní potřeby a nářadí, vánoční ozdoby; (30) káva, med, cukrovinky, čaj, čokoláda, koření, nápoje čokoládové, kakaové a na bázi

čaje; (35) propagační činnost, reklamní činnost, obchodní činnost s výše uvedenými výrobky ve výše uvedených třídách.

(730) **From Prague With Love s.r.o.**, Loretánská 179/13, Praha 1 - Hradčany, 11800, CZ

(740) Mgr. Jitka Snítlová, advokát, 28. října 1001/3, Praha 1 - Staré Město, 11000

(210) **O-542577**

(220) 27.09.2017

(320) 27.09.2017

(511) 9, 10, 35, 42

(540)

TEACH CAMERAS

(510) (9) počítačový hardware, zejména pro průmyslové účely, průmyslovou automatizaci, kontrolu a klasifikaci kvality, detekci defektů, klasifikace výrobků, klasifikace jakosti, integraci s roboty, umělou inteligenci a bezpečnost, digitální kamery, zejména venkovní kamery, termovizní kamery, infračervené kamery a digitální kamery pro průmyslové účely, průmyslovou automatizaci, kontrolu a klasifikaci kvality, detekci defektů, klasifikaci výrobků, klasifikaci jakosti, integraci s roboty a bezpečnost, detektory pohybu, detektory přítomnosti, spouštěče, akční členy, spínače, sondy, měřicí přístroje, zařízení pro zpracování signálu, zařízení pro zpracování zvuku, zařízení pro zpracování videa, mikroskopy, zejména digitální a optické mikroskopy, digitální kamery pro sledování, analýzu a optimalizaci maloobchodních prodejen, digitální kamery pro sledování provozu, řízení provozu a řízení semaforů, světla pro fotoaparáty a kamery, blesky pro fotoaparáty a kamery, software instalovaný nebo ke stažení, zejména software pro pořízení, zpracování a analýzu obrazu, videa a zvuku, software pro rozpoznávání obrazu, klasifikaci obrazu, kategorizaci obrazu, kontrolu kvality, detekci pohybu, popis pohybu, reporting statistik a analýzu chování, monitorovací náramky, přizpůsobené na tělo, mobilní aplikace ke stažení pro použití s nositelnými počítačovými zařízeními, počítačový aplikační software pro použití s nositelnými počítačovými zařízeními; (10) zařízení pro diagnostiku, vyšetřování a monitorování, zejména přístroje a zařízení na analýzu snímků (k použití v lékařství), přístroje a zařízení na analýzu video signálů a zvukových signálů (k použití v lékařství), přístroje a zařízení na pořízení a zpracování snímků, video signálů a zvukových signálů (k použití v lékařství), přístroje a zařízení na analýzu měřených fyzických signálů, elektronické monitorovací přístroje pro lékařské účely, lékařské zobrazovací přístroje, nástroje pro lékařskou diagnostiku, lékařské a veterinární monitorovací a analytická zařízení přizpůsobená na tělo, lékařská a veterinární nositelná zařízení pro monitoring a analýzu tělesných funkcí; (35) reklamní činnost a propagační činnost, maloobchod a maloobchodní služby, zásilkový prodej a elektronický obchod (e-shop) prostřednictvím komunikačních sítí (internet) s výrobky výše uvedenými ve třídách 9 a 10; (42) služby analýzy, návrhu, vývoje, nasazení, integrace, přizpůsobení, údržby, vzdáleného sledování, technické podpůrné a konzultační služby, které se týkají softwaru, počítačových systémů, počítačového hardwaru, elektroniky, síťové infrastruktury, signalizačních zařízení, průmyslové automatizace, robotů, robotických systémů, umělé inteligence, průmyslových strojů, výrobních a montážních linek, systémů počítačového vidění, systémů strojového vidění, kamerových systémů a osvětlovacích zařízení, služby kontroly a zlepšování kvality, zejména detekce defektů, automatizace výroby, kategorizace surovin, polotovarů a výrobků, pronájem počítačových systémů, počítačového hardwaru a elektronických zařízení, a to elektronických zařízení pro automatizaci a robotizaci, elektronických detektorů pohybu, detektorů přítomnosti, spouštěčů, akčních členů, sond a měřicích přístrojů, elektronických mikroskopů, zejména digitálních a optických mikroskopů.

(730) **SANEZOO SE**, Helfertova 335/17, Brno, Černá Pole, 61300, CZ

(740) INPARTNERS GROUP, Ing. Dušan Kendereški, Koliště 1965/13a, Brno, Černá Pole, 60200

(210) **O-542578**

(220) 27.09.2017

(320) 27.09.2017

(511) 9, 10, 35, 42

(540)

TEACH CAMERAS TO THINK

(510) (9) počítačový hardware, zejména pro průmyslové účely, průmyslovou automatizaci, kontrolu a klasifikaci kvality, detekci defektů, klasifikace

výrobních, klasifikace jakosti, integraci s roboty, umělou inteligenci a bezpečnost, digitální kamery, zejména venkovní kamery, termovizní kamery, infračervené kamery a digitální kamery pro průmyslové účely, průmyslovou automatizaci, kontrolu a klasifikaci kvality, detekci defektů, klasifikaci výrobků, klasifikaci jakosti, integraci s roboty a bezpečnost, detektory pohybu, detektory přítomnosti, spouštěče, akční členy, spínače, sondy, měřicí přístroje, zařízení pro zpracování signálu, zařízení pro zpracování zvuku, zařízení pro zpracování videa, mikroskopy, zejména digitální a optické mikroskopy, digitální kamery pro sledování, analýzu a optimalizaci maloobchodních prodejen, digitální kamery pro sledování provozu, řízení provozu a řízení semaforů, světla pro fotoaparáty a kamery, blesky pro fotoaparáty a kamery, software instalovaný nebo ke stažení, zejména software pro pořízení, zpracování a analýzu obrazu, videa a zvuku, software pro rozpoznávání obrazu, klasifikaci obrazu, kategorizaci obrazu, kontrolu kvality, detekci pohybu, popis pohybu, reporting statistik a analýzu chování, monitorovací náramky, přizpůsobené na tělo, mobilní aplikace ke stažení pro použití s nositelnými počítačovými zařízeními, počítačový aplikační software pro použití s nositelnými počítačovými zařízeními; (10) zařízení pro diagnostiku, vyšetřování a monitorování, zejména přístroje a zařízení na analýzu snímků (k použití v lékařství), přístroje a zařízení na analýzu video signálů a zvukových signálů (k použití v lékařství), přístroje a zařízení na pořízení a zpracování snímků, video signálů a zvukových signálů (k použití v lékařství), přístroje a zařízení na analýzu měřených fyzických signálů, elektronické monitorovací přístroje pro lékařské účely, lékařské zobrazovací přístroje, nástroje pro lékařskou diagnostiku, lékařské a veterinární monitorovací a analytická zařízení přizpůsobená na tělo, lékařská a veterinární nositelná zařízení pro monitoring a analýzu tělesných funkcí; (35) reklamní činnost a propagační činnost, maloobchod a velkoobchod výrobků uvedených výše ve třídách 9 a 10, on-line maloobchodní služby, zásilkový prodej a elektronický obchod (e-shop) prostřednictvím komunikačních sítí (internet) s výrobky výše uvedenými ve třídách 9 a 10; (42) služby analýzy, návrhu, vývoje, nasazení, integrace, přizpůsobení, údržby, vzdáleného sledování, technické podpůrné a konzultační služby, které se týkají softwaru, počítačových systémů, počítačového hardwaru, elektroniky, síťové infrastruktury, signalizačních zařízení, průmyslové automatizace, robotů, robotických systémů, umělé inteligence, průmyslových strojů, výrobních a montážních linek, systémů počítačového vidění, systémů strojového vidění, kamerových systémů a osvětlovacích zařízení, služby kontroly a zlepšování kvality, zejména detekce defektů, automatizace výroby, kategorizace surovin, polotovarů a výrobků, pronájem počítačových systémů, počítačového hardwaru a elektronických zařízení, a to elektronických zařízení pro automatizaci a robotizaci, elektronických detektorů pohybu, detektorů přítomnosti, spouštěčů, akčních členů, sond a měřicích přístrojů, elektronických mikroskopů, zejména digitálních a optických mikroskopů.

- (730) SANEZOO SE, Helfertova 335/17, Brno, Černá Pole, 61300, CZ
(740) INPARTNERS GROUP, Ing. Dušan Kendereski, Koliště 1965/13a, Brno, Černá Pole, 60200

- (210) **O-542649**
(220) 03.10.2017
(320) 03.10.2017
(511) 16, 21, 32, 35, 43
(540)

Písecký ležák

- (510) (16) pivní tácky, papírové tácky pod pivní sklenice, reklamní plakáty, papírové reklamní tabule, letáky, jídelní lístky, stolní papírové ubrousky, podtácky pod pivní sklenice, etikety z papíru nebo lepenky, vizitky, kalendáře, papírové tašky, samolepky, papírové visačky na dárky, přání k různým příležitostem, tužky, papírové reklamní vývěsky, papírové vlajky a vlaječky, papírové krabice, lepenkové krabice, kartonové krabice, balicí krabice (kartonové), obaly na lahve z papíru nebo lepenky, pohlednice, papírová prostírání, balicí papír; (21) pivní püllitry, pivní tácky, jiné než papírové nebo textilní, džbány na pivo, sklenice na pivo, žejdlíky na pivo, džbány na pivo, korbele (püllitry), püllitrové sklenice, poháry, sklenice (nádoby), lahve, otvíráky na lahve, láhve z plastů, porcelánové podtácky, nádoby na nápoje, nádobí k servírování nápojů, umělohmotné kelímky, papírové kelímky, biologicky odbouratelné kelímky, stojany na láhve, nádobí, servisy (nádobí), nádobí, kuchyňské náčiní a nádoby, jídelní soubory, servírovací nádoby; (32) piva všeho druhu včetně nealkoholických piv a nápojů s příměsí piva a nealkoholické nápoje s příchutí piva a ochucených piv, pivní mladina, chmel (výtažky) na výrobu piva, chmelové výtažky pro použití při přípravě nápojů, koktejly na bázi piva; (35) zákaznický a odběratelský průzkum, marketing, reklama, propagace, merchandising, inzerce prostřednictvím všech druhů médií, sociálních sítí,

sítě internet, reklamních materiálů všeho druhu; (43) služby zajišťující stravování a nápoje, provoz restaurace, pivnice, kavárny, vinárny, rychlého občerstvení a baru, hostinská činnost, služby zajišťující dočasné ubytování v hotelu, penzionu a podobném zařízení, zásobování (catering), gastronomické služby.

- (730) **Písecký hradební pivovar a.s.**, V Koutě 90, Písek, Vnitřní Město, 39701, CZ
(740) ADVOKÁTNÍ KANCELÁŘ Hřidel a partneři s.r.o., Fráni Šrámka 136, Písek, Vnitřní Město, 39701

- (210) **O-543061**
(220) 18.10.2017
(320) 18.10.2017
(511) 35, 38, 39, 41, 43
(540)



- (510) (35) informace obchodní (poskytování), maloobchodní prodej upomínkových předmětů, maloobchodní prodej knih, brožur, map; (38) poskytování přístupu k internetu; (39) cestovní informace, průvodcovské služby, informační služby vztahující se k jízdám, provoz a činnost turistického informačního centra; (41) rekreační informace, informace o zábavě, informace týkající se kulturních aktivit, informace o pamětihodnostech, informace o turistických atrakcích, předprodej vstupenek; (43) informace o hotelích, informace o restauracích.

- (591) Barevná
(730) **Asociace turistických informačních center ČR**, Tyršova 32, Polička, 57201, CZ

- (210) **O-543143**
(220) 20.10.2017
(320) 20.10.2017
(511) 41
(540)

Akademie programování

- (510) (41) výchova, vzdělávání, informace o výchově a vzdělávání, služby v oblasti vzdělávání.
(730) **MICROSOFT s.r.o.**, Vyskočilova 1561/4a, Praha 4, Michle, 14000, CZ
(740) Pierstone s.r.o., advokátní kancelář, Mgr. Lenka Suchánková LL.M., Na příkopě 392/9, Praha 1, Staré Město, 11000

- (210) **O-545414**
(220) 29.01.2018
(320) 29.01.2018
(511) 8, 44
(540)

Bio
PROPOLIS

- (510) (8) elektrické manikúrní soupravy, pilníky na nehty, kleště na nehty; (44) salóny krásy, manikúra a pedikúra.
(591) Barevná
(730) **CHRISTINA NAIL s.r.o.**, Braunerova 563/7, Praha 8, Libeň, 18000, CZ

(210) **O-545644**

(220) 07.02.2018

(320) 07.02.2018

(511) 35, 36, 41

(540)

sonata coin

(510) (35) administrativní služby; (36) administrativní služby v oblasti investic, agentura poskytující zprávy o úvěrech, agenturní služby pro pronájem nemovitostí, agenturní služby pro prodej majetku za provizi, agenturní služby v oblasti dluhopisů, agenturní služby v oblasti cenných papírů, agentury nebo zprostředkovatelské firmy pro pronájem budov, agentury nebo zprostředkovatelské firmy pro leasing nebo pronájem pozemků, finanční a peněžní služby a bankovní služby, směnářské poradenství, měnové obchody, směnářské služby s virtuálními měnami, služby směnárů, směnářské operace, směna a převody peněz; (41) akademie (vzdělávání), koučink (školení).

(730) **Solidní Finance, a.s.**, Slavičkova 53/1, Brno, Lesná, 63800, CZ

(740) Mgr. Jaroslav Kazbunda, advokát, Mgr. Jaroslav Kazbunda, Bohunická 238/67, Brno, Horní Heršpice, 61900

(210) **O-545802**

(220) 15.02.2018

(320) 15.02.2018

(511) 16, 35, 37, 41, 43

(540)



(510) (16) periodické a neperiodické publikace, tiskoviny, knihy, časopisy, brožury, letáky, prospekty, pohledy, kalendáře, tištěné manuály, mapy, vizitky, tištěné propagační materiály, tištěné cestovní plány, atlasy, průvodci a další turistické produkty v papírové formě; (35) reklamní, propagační a marketingová činnost, distribuce reklamních materiálů; (37) příprava a realizace projektů v oblasti budování cest, a to provádění značení turistických tematických cest, výstavba cyklostezek a stezek pro pěší turistiku, značení turistických cest; (41) vzdělávání, zábavní a sportovní činnost, kulturní a společenské aktivity, vydavatelská činnost a zpravodajství, vydávání publikací, publikování a editování tiskovin, organizování sportovních, soutěžních, turistických, poznávacích akcí všeho druhu, organizování festivalů pro zábavní účely, rekreační služby zaměřené na pěší turistiku; (43) ubytovací služby, stravovací služby.

(591) Barevná

(730) **Polívka Karel Ing.**, Strážné č. p. 95, Strážné, 54352, CZ

(740) PatentCentrum Sedlák & Partners s.r.o., Husova tř. 1847/5, České Budějovice, České Budějovice 3, 37001

(210) **O-547765**

(220) 07.05.2018

(320) 07.05.2018

(511) 20, 30, 35

(540)



(510) (20) sochy, figurky, umělecké předměty a ozdoby a dekorativní předměty, vyrobené z materiálů jako dřevo, vosk, sádra nebo umělá hmota, zahnuté v této třídě, ozdoby z umělých hmot na potraviny, vývěsní tabule, nádoby, uzávěry a držáky pro ně, nekovové; (30) oplatky (potraviny), cukr, přírodní sladidla, sladké polevy a náplně, výrobky z včelích produktů v rámci této třídy, káva, čaj, kakao a jejich náhražky, led, zmrzlina, mražené jogurty a sorbety, pekárenské výrobky, cukrovinky, čokoláda a zákusky, polotovary (z těsta) a jednohubky, soli, chuťové přísady, ochucovačla a koření, zpracované obilí, škrob (potrava) a produkty z nich vyrobené, pečicí přípravky a droždí; (35) podnikové řízení velkoobchodních a maloobchodních prodejen, služby pro maloobchod nebo velkoobchod s farmaceutickými, veterinárními a sanitárními přípravky a zdravotnickým materiálem, obchodní analýzy, obchodní průzkum a obchodní informační služby, pomoc v obchodní a podnikatelské činnosti, management a administrativní služby, reklama, reklamní, marketingové a propagační služby, maloobchodní prodej piva, alkoholických nápojů s výjimkou piva, čajů, kakaa, tiskovin, podestýlek světel, masa, tabáku, oblečení, zavazadel, postrojů, vaků, čokolády, nábytku, zbraní, podpora prodeje, produktový marketing, výrobový marketing, přímý marketing, internetový marketing, referenční marketing, cílený marketing, marketingové poradenství, marketingové prognózy, propagační marketing, partnerský marketing, marketingová asistence, finanční marketing, marketing nemovitostí.

(591) Barevná

(730) **Kwik-E-Mart.cz s.r.o.**, Na Svahu 221, Horoušany, 25082, CZ

(740) Advokátní kancelář Brož & Sokol & Novák s.r.o., JUDr. Tomáš Sokol, Sokolská 1788/60, Praha 2, Nové Město, 12000

(210) **O-547766**

(220) 07.05.2018

(320) 07.05.2018

(511) 20, 30, 35

(540)



(510) (20) sochy, figurky, umělecké předměty a ozdoby a dekorativní předměty, vyrobené z materiálů jako dřevo, vosk, sádra nebo umělá hmota, zahnuté v této třídě, ozdoby z umělých hmot na potraviny, vývěsní tabule, nádoby, uzávěry a držáky pro ně, nekovové; (30) oplatky (potraviny), cukr, přírodní sladidla, sladké polevy a náplně, výrobky z včelích produktů v rámci této třídy, káva, čaj, kakao a jejich náhražky, led, zmrzlina, mražené jogurty a sorbety, pekárenské výrobky, cukrovinky, čokoláda a zákusky, polotovary (z těsta) a jednohubky, soli, chuťové přísady, ochucovačla a koření, zpracované obilí, škrob (potrava) a produkty z nich vyrobené, pečicí přípravky a droždí; (35) podnikové řízení velkoobchodních a maloobchodních prodejen, služby pro maloobchod nebo velkoobchod s farmaceutickými, veterinárními a sanitárními přípravky a zdravotnickým

materiálem, obchodní analýzy, obchodní průzkum a obchodní informační služby, pomoc v obchodní a podnikatelské činnosti, management a administrativní služby, reklama, reklamní, marketingové a propagační služby, maloobchodní prodej piva, alkoholických nápojů s výjimkou piva, čajů, kaka, tiskovin, podestýlek, světel, masa, tabáku, oblečení, zavazadel, postrojů, vaků, čokolády, nábytku, zbraní, podpora prodeje, produktový marketing, výrobní marketing, přímý marketing, internetový marketing, referenční marketing, cílený marketing, marketingové poradenství, marketingové prognózy, propagační marketing, partnerský marketing, marketingová asistence, finanční marketing, marketing nemovitostí.

- (591) Barevná
(730) **Kwik-E-Mart.cz s.r.o.**, Na Svahu 221, Horoušany, 25082, CZ
(740) Advokátní kancelář Brož & Sokol & Novák s.r.o., JUDr. Tomáš Sokol, Sokolská 1788/60, Praha 2, Nové Město, 12000

- (210) **O-547822**
(220) 10.05.2018
(320) 10.05.2018
(511) 9, 35, 41, 43
(540)



- (510) (9) vědecké, lodní, geodetické, fotografické, kinematografické, optické přístroje, přístroje pro vážení, měření, kontrolu (dohled), učební pomůcky, zařízení a přístroje pro vedení elektrického proudu, pro jeho zapínání, vypínání a transformaci, přístroje pro akumulaci elektrické energie, přístroje pro regulaci a řízení elektrického proudu, zařízení pro záznam, přenos a reprodukci zvuku a obrazu, magnetické datové nosiče, gramofonové desky, kompaktní disky, DVD a jiná digitální záznamová média, nahrané audio a audiovizuální nosiče, elektronické publikace na nosičích a přenášené po síti, exponované filmy, audiovizuální díla, elektronická data, elektronické databáze a elektronické informační produkty, stahovatelné hudební soubory, stahovatelné obrazové soubory, pásky se zvukovými záznamy, mechanismy pro zařízení uváděná do chodu vhozením mincí, registrační pokladny, kalkulačky, zařízení na zpracování dat, počítače, počítačové programy (software); (35) marketing, reklamní, inzertní a propagační činnost, včetně propagace akcí jako koncertů a festivalů, tvorba celkové vizuálního stylu firem pro obchodní účely, organizování komerčních nebo reklamních výstav a veletrhů, získávání zákazníků pořádáním propagačních akcí, mediální zastupování kapel, pomoc při řízení obchodní činnosti, služby reklamních agentur a propagace jako je zajišťování reklamy on-line v počítačové síti Internet, rozhlasové reklamy, televizní reklamy, pronájem reklamní doby v komunikačních médiích, předvádění zboží, rozšiřování reklamních materiálů (letáků, prospektů, tisků, vzorků) zákazníkům, venkovní reklama, vydávání reklamních nebo náborových, propagačních a inzertních textů, vylepování plakátů, řízení obchodní činnosti, obchodní administrativa, kancelářské práce; (41) výchova, vzdělávání, zábava, pořádání výchovně-vzdělávacích programů, vzdělávací a školicí činnosti v rámci této třídy, hudební produkce v rámci této třídy, zprostředkování rozptýlení zábavy a vzdělávání, vč. poskytování informací s tím spojených, informace o výchově, informace o možnostech rekreace, výchovně zábavné služby klubové, koučink, kurzy, organizování a vedení konferencí, kongresů, sympozií a seminářů, pořádání a řízení školení, pořádání kulturních, zábavně-spoločenských, zábavných akcí a produkcí, diskoték a zábav, provozování kulturních a zábavných zařízení, pořádání kulturních a vzdělávacích výstav, veletrhů, festivalů a obdobných akcí ke kulturním a sportovním účelům, organizování sportovních soutěží, organizování soutěží vzdělávacích nebo zábavných, organizování módních přehlídek, poskytování on-line elektronických publikací, pobavení, vydavatelská a nakladatelská činnost, TV produkce, tvorba a výroba televizních a audiovizuálních programů, obrazové zpravodajství, agenturní činnost v oblasti kultury, umění a sportu, umělecké módní agentury, zprostředkování v oblasti kultury a sportu, soutěží krásy, soutěží a zábavní činnost, filmová produkce jiná než reklamní, filmová studia, filmové projekce, nahrávání a střih videopásek, fotografování a natáčení videí, fotografování na mikrofilm, hudební produkce, organizování

a vedení kolokvií, koncertní síně, sály, korespondenční kurzy, organizace a pořádání koncertů, organizování plesů, organizování představení, organizování živých vystoupení, zajišťování speciálních programů a vystoupení v barech, plánování a organizování večírků a oslav, pořádání a řízení pracovních setkání, organizace a pořádání soutěží krásy, praktický výcvik, pronájem audio nahrávek, pronájem dekorací, pronájem kinematografických filmů, provozování zařízení ke sportu a zábavě, provozování kinosálů, pořádání divadelních představení, výroba divadelních nebo jiných představení, psaní jiných než reklamních textů, půjčování filmů, rozhlasová a televizní zábava, výroba rozhlasových a televizních programů, služby nahrávacího studia, vydávání elektronických knih a časopisů, elektronické publikování, vydávání knih, vydávání textů s výjimkou reklamních nebo náborových, služby v oblasti grafické úpravy jiné než pro reklamní účely, předprodej vstupenek, služby v oblasti rezervace a prodeje vstupenek; (43) služby zajišťující stravování a pitný režim, provozování hostinských a restauračních činností a zařízení, služby rychlého občerstvení, catering, provoz automatů pro občerstvení, poskytování gastronomických služeb, zprostředkovatelská činnost v oblasti gastronomie v rámci služeb restaurací a pivnic, příprava a zhotovování jídel a výrobků teplé a studené kuchyně, provozování pizzerie, pronajímání společenských a jednacích místností a salónek, ubytovací a hotelové služby, provoz kempů, rezervace pobytů, půjčování restauračního zařízení, organizování recepce a koktejlů.

- (591) Barevná
(730) **Movees s.r.o.**, Masarykovo náměstí 1544, Pardubice, Zelené Předměstí, 53002, CZ
(740) Halaxová & Halaxová TETRAPAT, Mgr. Eva Halaxová, Jínonická 804/80, Praha 5, Košíře, 15800

- (210) **O-548065**
(220) 21.05.2018
(320) 21.05.2018
(511) 9, 16, 25, 28, 41
(540)

#DALSOMTO

- (510) (9) ochranné helmy pro sportovní účely, stahovatelné elektronické publikace, sluchátka, stahovatelné obrázky (soubory), USB flash disky, sňůrky na mobilní telefony, tašky na přenosné počítače (laptopy), obaly na přenosné počítače (laptopy), kryty na chytré telefony (smartphony), pouzdra na chytré telefony (smartphony), monitorovací zařízení nošená na těle, chytré náramky (měřicí přístroje), selfie tyče (ruční monopody), kryty na kapsní počítače (PDA); (16) bloky na kreslení, vzory na vyšívání, sešity, zápisníky, učební pomůcky (s výjimkou zařízení), knihy, grafické tisky, pečeti (razítka), kancelářské potřeby s výjimkou nábytku, blahopřání, záložky do knih, plnicí pera, pera (kancelářské potřeby), sáčky (obálky, váčky) z papíru nebo plastických hmot na balení, záložky do knih, kalendáře, samolepky (papírnické zboží), pouzdra na cestovní pasy, psací potřeby; (25) obuv, boa (kožešinové límce), čepice, šňorovací vyšší obuv, pánské trenýrky, boxerky, límce a límečky (oděvy), spodní prádlo, kapuce, opasky (oděvy), župany, svetry, pulovry, ponožky, košile, oděvy, klobouky, pokrývky hlavy, spodní prádlo absorbující pot, kravaty, kalhoty, oděvy pro cyklisty, svrchní oděvy, rukavice (oděvy), šátky a šály, kopáčky, kabáty, návleky na nohy, sukně, sportovní dresy, plážové oděvy, pyžama, dámské šaty, dřeváky, pánské trenýrky, podprsenky, pánské plavky, plavky, sportovní obuv, sportovní vyšší obuv, šátky bandana, gymnastické oděvy, trička, legíny (kalhoty), kšiltý (k nošení na hlavě), dámské spodní kalhotky, sportovní tílka; (28) míče na míčové hry, hračky, boxerské rukavice, rehabilitační stroje, zábavné předměty na párty, chrániče holení (sportovní potřeby), stoly na stolní fotbal, puzzle, sportovní senzory pro muže (sportovní nástroj), pákové ovladače na videohry (joysticky); (41) zábava, pořádání soutěží (vzdělávacích nebo zábavných), provozování rekreačních zařízení, vydávání textů s výjimkou reklamních, výuka, vzdělávací služby, školení, výroba filmů s výjimkou reklamních, knihovnické služby (půjčovny knih), vydávání knih, výroba rozhlasových a televizních programů, produkce estrád, provozování sportovních zařízení, klubové

služby (zábava nebo vzdělávání), pořádání a vedení konferencí, pořádání a vedení kongresů, informace o vzdělávání, pořádání výstav ke kulturním nebo vzdělávacím účelům, služby klubů zdraví (zdravotní a kondiční cvičení), předvádění živých vystoupení, pořádání sportovních soutěží, plánování večírků (zábava), praktický výcvik (předvádění), informace o rekreaci, půjčování sportovního vybavení s výjimkou vozidel, pořádání a vedení seminářů, pořádání estrád (služby impresária), online vydávání elektronických knih a časopisů, titulování, poskytování elektronických publikací online bez možnosti stažení, psaní textů, pořádání a uvádění koncertů, pořádání módních přehlídek pro zábavu, koučink (školení), služby osobního trenéra (kondiční trénink), vedení kurzů kondičního cvičení, poskytování videí online bez možnosti stažení, soukromá výuka, pořádání a vedení osobních vzdělávacích fór, průvodcovské služby.

(730) **Dalsomto, s.r.o.**, MPČL' 2169/21, Brezno, 97703, SK

(740) Mgr. et Mgr. Natália Bucková advokátka, Školská 852/16, Dražovce, 92241

(210) **O-548175**

(220) 24.05.2018

(320) 24.05.2018

(511) 10, 20, 22, 23, 24, 25

(540)



(510) (10) zdravotní polštáře a příkrývky, zdravotní potřeby spadající do této třídy; (20) polštáře, matrace, nábytek všeho druhu spadající do této třídy, bytové doplňky spadající do této třídy - postelové rámy; (22) polyesterová či jiná výplňová rouna pro polštáře a příkrývky; (23) vlákna z umělých hmot i přírodní vlákna pro textilní účely, nitě, příze; (24) tkaniny a textilní výrobky všeho druhu spadající do této třídy, látky - metrový textil, ložní prádlo všeho druhu z různých textilních materiálů, prošívání příkrývky a pokrývky, textilní chrániče matrací, textilie pro nábytek - přehozy, potahy, textilie do koupelny - osušky, ručníky, žínky, textilie stolní - ubrusy, dečky, textilie do kuchyně - utěrky, textilie do domácností - záclony, závěsy, textilní podšívky, vše v rámci této třídy, textilie na výrobu tapet; (25) oděvy a oděvní doplňky všeho druhu spadající do této třídy, spodní prádlo, punčochové zboží, koupelňové oděvy, pokrývky hlavy.

(591) Barevná

(730) **HIPPOinvest Development, a.s.**, Sehnoutkova 17, Černožice, 50304, CZ

(210) **O-548818**

(220) 20.06.2018

(320) 20.06.2018

(511) 9, 16, 28, 38, 41

(540)

Milionový express

(510) (9) hardware a software pro informační technologie a audiovizuální zařízení, zařízení a příslušenství na zpracování dat, platební terminály pro zprostředkování on-line plateb, software, elektronické terminály pro generování loteriích lístků, počítačové terminály a hardware používaný při provozu loteriích a herních systémů, software pro počítačové hry, elektronické hrací karty (elektronické stírací losy); (16) papír, lepenka, periodické i neperiodické publikace, tištěné informační, reklamní a propagační materiály v rámci této třídy určené pro propagaci, tiskárenské výrobky a kartonážní výrobky, a to krabice, data a databáze na papírových nosičích, psací potřeby, kalendáře, diáře, školní potřeby, losy, sázky, sázkové tikety, vstupenky; (28) herní terminály, loterní videoterminály, elektronická zařízení pro hraní loterií a her, videoherní terminály; (38)

telekomunikační služby, mobilní telekomunikační služby, provozování mobilní telekomunikační sítě pro bezdrátový přenos hlasu a dat, služby mobilního připojení k síti Internet, včetně vysokorychlostního připojení a přenosu hlasové služby přes internetový protokol, peer-to-peer komunikace, služby instant messaging, osobní komunikační služby, pager služby, služby elektronické pošty, sledování mobilních telefonů pomocí satelitních signálů a zjišťování polohy mobilních telefonů pomocí satelitních signálů, radio-paging, poskytování bezdrátového aplikačního protokolu (WAP), včetně služeb využívajících zabezpečeného komunikačního kanálu, hlasová pošta, provádění videokonferencí, video-telefonní služby, služby zprostředkování přístupu ke všem druhům datových a informačních sítí a internetu, služby textových a multimediálních zpráv, vytváření a poskytování telekomunikačních a komunikačních databází, služby umožňující spotřebitelům stahovat digitální obsah prostřednictvím sítě a serveru do osobní databáze, provozování on-line komunikačních fór, televizní přenos sportovních utkání; (41) organizování a pořádání loterií, provozování loterií, heren, rulet a kasin, organizování provozu a organizování pořádání sázkových her, výherních loterií, tombol, soutěží, vlastní provozování sázkových her a loterií o peníze prostřednictvím internetu, včetně stíracích losů s možností výhry, provozování výherních i nevýherních hracích zařízení, služby vztahující se k hrám, sázení, hazardním hrám, včetně hazardních her na dálku, loteriím, kasinům a ruletám v rámci této třídy, organizování sportovních sázek a číselných loterií, prodej losů a příjem sázek, pořádání a organizování kulturních, sportovních a společenských událostí, předprodej a prodej vstupenek, organizování a pořádání vzdělávacích akcí, provozování sportovních zařízení, provozování her on-line, zprostředkování loterií prostřednictvím e-losů.

(730) **SAZKA a.s.**, K Žižkovu 851/4, Praha 9, Vysočany, 19093, CZ

(740) Halaxová & Halaxová TETRAPAT, Mgr. Eva Halaxová, Jinonická 804/80, Praha 5, Košíře, 15800

(210) **O-549347**

(220) 19.07.2018

(320) 19.07.2018

(511) 35, 36, 37, 39, 40, 41, 42, 44

(540)



(510) (35) specializovaný maloobchod a velkoobchod se zařízením pro dodávky vody a odvod odpadních vod a zařízením pro sanitární účely, s vodovodním a kanalizačním potrubím, kanalizačními jímkami, armaturami, čerpadly, ohebnými a neohebnými kovovými i nekovovými trubkami a hadicemi, zprostředkovatelská činnost v oblasti obchodu se zařízením pro dodávky vody a odvod odpadních vod a zařízením pro sanitární účely, s vodovodním a kanalizačním potrubím, kanalizačními jímkami, armaturami, čerpadly, ohebnými a neohebnými kovovými i nekovovými trubkami a hadicemi, pomoc při provozování obchodu, činnost účetních poradců, vedení účetnictví, vedení daňové evidence, reklama, propagace, reklama on-line prodej dřeva; (36) obstaravatelská činnost při správě nemovitostí; (37) pronájem a půjčování instalovaných nebo osazených vodoměrů, opravy a instalace zařízení pro vodárny a kanalizace (čerpadel, potrubí, strojů, zařízení a vybavení), opravy staveb a opravy a údržba kanalizací, údržba spojená s provozem vodáren a kanalizací, deratizace, desinsekce, provádění inženýrských staveb, vodoinstalatérství, topenářství, zemní práce, oprava a montáž měřidel, ověřování vodoměrů a jiných měřidel, opravy, repase, ocejšování a montáž vodoměru a jiných měřidel, monitorování a proplach kanalizací, dezinfekce vodárenských systémů, provádění staveb, jejich změn a odstraňování, montáž, instalace a opravy elektrických zařízení, hornická činnost (důlní těžba), pronájem a půjčování zemních strojů, štěpkovačů a hydrantových nástavců s vodoměry, těžba dřeva; (39) provozování vodovodů a kanalizací pro veřejnou potřebu a poradenská činnost v oboru provozování vodovodů a kanalizací, a to dodávání, dopravování, rozvádění a přívod vody, odvod splaškových vod a odvod odpadních vod, silniční motorová doprava nákladní a osobní, přeprava a uskladnění odpadu, pronájem a půjčování osobních a nákladních vozů, tlakových a fekálních vozů, cisteren, traktorů, kamerových inspekčních vozů, mobilních van a kontejnerů; (40) úprava vody, výroba pitné a

užitkové vody, nakládání s odpady; (41) pořádání výchovně vzdělávacích akcí; (42) technické měření a technologické analýzy pitné vody a odpadní vody, provozování laboratoří, projektová činnost, inženýrsko-technická činnost v investiční výstavbě, projektová činnost ve výstavbě, projektování a navrhování objektu a zařízení v oboru hornické činnosti, provádění odborných expertiz v oblasti vodního hospodářství, poskytování software a poradenství v oblasti hardware a software; (44) výsadba stromů, provádění pěstební činnosti.

(591) Barevná

(730) **RAVOS, spol. s r.o.**, Frant. Diepolda 1870, Rakovník, 26901, CZ

(740) Hrudka & partneři, advokátní kancelář, JUDr. František Hrudka, advokát, Vodičkova 30/699, Praha 1, 11000

(210) **O-549511**

(220) 27.07.2018

(320) 27.07.2018

(511) 9, 35, 36, 41, 43

(540)

Miloš Forman

(510) (9) přístroje a nástroje vědecké, lodní, geodetické, fotografické, kinematografické, optické, přístroje a nástroje pro vážení, měření, kontrolu (dohled), záchranu a výuku, zařízení a přístroje pro vedení, přepínání, přeměnu, akumulaci, regulaci nebo řízení elektrického proudu, zařízení pro záznam, přenos, reprodukci zvuku nebo obrazu, magnetické datové nosiče, záznamové disky, kompaktní disky, DVD a jiná digitální záznamová média, mechanismy pro zařízení uváděná do chodu vhozením mincí, registrační pokladny, kalkulačky, zařízení na zpracování dat, počítače, počítačové programy (software), hasicí přístroje; (35) reklama, propagace, řízení obchodní činnosti, obchodní administrativa, kancelářské práce; (36) pojištění, finančnictví, peněžnictví, služby v oblasti nemovitostí; (41) vzdělávání, školení, zábava, sportovní a kulturní činnosti; (43) služby zajišťující stravování a nápoje, dočasné ubytování.

(730) **Formanová Martina**, 29 Carter Rd., Warren, CT 06754, CT, US

(740) Dana Lukajová, patentový zástupce, Voršilská 130/10, Praha 1, Nové Město, 11000

(210) **O-550122**

(220) 28.08.2018

(320) 28.08.2018

(511) 9, 35, 38

(540)



(510) (9) elektronické publikace (stahovatelné), počítačové programy (stahovatelné), počítačové softwarové aplikace (stahovatelné), magnetické nosiče dat, optické nosiče dat, nosiče zvukových nahrávek, elektronické nosiče záznamů, diapositivy (fotografie), zobrazovací desky (fotografie), DVD disky, CD disky, záznamové disky, audiovizuální kompaktní disky, magnetické disky, optické kompaktní disky, počítačový software (nahrané počítačové programy), počítačové hry (software), stahovatelné vyzvánění do mobilních telefonů, stahovatelné hudební soubory, stahovatelné obrazové soubory, zařízení pro zpracování dat, MP3 přehrávače, USB klíče, přenosné multimediální přehrávače, promítací přístroje, promítací plátna, zařízení a přístroje pro přenos, reprodukci, zpracování nebo záznam zvuku, obrazu nebo dat, zařízení a přístroje pro čtení nebo zapisování CD nebo DVD disků, čteci zařízení (zařízení pro zpracování dat), skenery (zařízení pro zpracování dat), videokazety, počítače, notebooky (přenosné počítače), tablety (přenosné počítače), periferní zařízení počítačů, počítačové tiskárny, počítačová rozhraní, 3D brýle, přenosné telefony, šňůrky na mobilní telefony, zařízení pro úpravu a zpracování textu, diktafony, fotoblesky, fotoaparáty, fotokopírovací stroje (fotografické, elektrostatické nebo termické), přístroje pro rámování diapositivů, stříhačky filmů, zvětšovací přístroje (fotografie), přístroje pro sušení fotografií (sušičky), přístroje pro leštění fotografií (leštičky), přístroje pro interní komunikaci, informace, data a databáze na elektronických, magnetických nebo optických nosičích,

informace, data a databáze v elektronických, datových a telekomunikačních sítích (stahovatelné), světelné tabule, neónové reklamy, elektronické informační tabule, spojovací prvky (vybavení zařízení pro zpracování dat), obaly na notebooky, digitální fotorámečky, audiovizuální vyučovací přístroje; (35) reklama, reklamní služby, on-line reklama na počítačové komunikační síti, aktualizování reklamních materiálů, navrhování reklamních materiálů, vydávání reklamních textů, rozšiřování reklamních materiálů zákazníkům (letáky, prospekty, tiskoviny, vzorky), přehled tisku (výstížkové služby), pronájem reklamních materiálů, pronájem billboardů, pronájem reklamních ploch, pronájem reklamního času v komunikačních médiích, rozhlasová reklama, televizní reklama, organizování obchodních nebo reklamních výstav, organizování obchodních nebo reklamních veletrhů, podpora prodeje zboží a služeb (pro třetí osoby), dražby, telemarketingové služby, marketing, vztahy s veřejností (public relations), poradenství v oblasti komunikace (reklama), poradenské služby při řízení obchodní činnosti, personální poradenství, odborné obchodní poradenství, služby porovnávání cen, obchodní administrativa, administrativní zpracování obchodních objednávek, sestavování statistik, kompilace matematických nebo statistických dat, grafická úprava tiskovin pro reklamní účely, pronájem fotokopírovacích strojů, pronájem kancelářských strojů a zařízení, vyhledávání informací v počítačových souborech (pro třetí osoby), obchodní informace a rady spotřebitelům, přepisování zpráv (kancelářské práce), sběr dat do počítačových databází: aktualizace a údržba dat v počítačových databázích: správa počítačových souborů: marketingový průzkum: průzkum trhu, rozšiřování vzorků a tiskovin pro reklamní účely, služby předplacení novin a časopisů (pro třetí osoby), předplatné telekomunikačních služeb (pro třetí osoby), vyhledávání sponzorů, komerční informační kanceláře, reklamní agentury, zásilkové reklamní služby, on-line poskytování obchodního prostoru pro kupující a prodejce zboží a služeb, poskytování obchodních nebo podnikatelských kontaktních informací, placené reklamní služby typu „klikni sem“, optimalizace internetových vyhledávačů pro podporu prodeje, prezentace výrobků v komunikačních médiích pro maloobchod, poskytování obchodních informací prostřednictvím webových stránek, obchodní zprostředkování služeb uvedených ve třídách 35 a 38 tohoto seznamu, maloobchodní a velkoobchodní služby s tiskovinami, s časopisy, s novinami, s CD a s DVD disky, maloobchodní a velkoobchodní služby se zbožím zahrnutým ve třídě 9 tohoto seznamu, pronájem prodejních stánků, předvádění (služby modelů) pro reklamní účely a podporu prodeje, organizování módních přehlídek pro podporu prodeje, poskytování rad a informací o službách uvedených v třídě 35 tohoto seznamu prostřednictvím komunikačních médií, elektronické pošty, SMS správ, počítačových sítí a internetu nebo verbálně; (38) zpravodajské kanceláře, tiskové kanceláře, telekomunikační služby, kontinuální přenos dat (streaming), elektronická pošta, s-line posílání pohlednic, faxové přenosy, hlasová záznamová služba, informace v oblasti telekomunikací, telekomunikační přenos elektronických tiskovin, časopisů, periodik, knih a jiných dat prostřednictvím telekomunikační sítě včetně internetu a/nebo intranetu, telekomunikační přenos informací na internetu, poskytování prostoru pro diskusi na internetu, komunikace prostřednictvím počítačových terminálů, elektronické zobrazovací tabule (telekomunikační služby), služby vstupu do telekomunikačních sítí (směrování a připojování), telekonferenční služby, videokonferenční služby, telefonická komunikace, komunikace prostřednictvím optických sítí, poskytování diskusních fór on-line, poskytování přístupu do databází, poskytování telekomunikačního připojení do světové počítačové sítě, poskytování telekomunikačních kanálů na teleshopping, poskytování uživatelského přístupu do světové počítačové sítě, přenos digitálních souborů, posílání zpráv, přenos zpráv a obrazových informací prostřednictvím počítačů, pronájem telekomunikačních přístrojů, pronájem přístrojů pro přenos zpráv, přenos signálu prostřednictvím satelitu, rozhlasové vysílání, televizní vysílání, bezdrátové vysílání, výzvy (rádiem, telefonem nebo jinými elektronickými komunikačními prostředky), poskytování rad a informací o službách uvedených ve třídě 38 tohoto seznamu prostřednictvím komunikačních médií, elektronické pošty, SMS zpráv, počítačových sítí a internetu nebo verbálně.

(591) Barevná

(730) **Kelemen Igor**, Dvorníky 707, Dvorníky, SK

(740) Kania, Sedlák, Smola, Ing. Lucie Lunzarová, Mendlovo náměstí 907/1a, Brno, Staré Brno, 60300

(210) **O-550165**
(220) 30.08.2018
(320) 30.08.2018
(511) 7, 8, 9, 11, 35
(540)

tauer
group

(510) (7) elektrotechnická zařízení a přístroje pro domácnost, a to přístroje na mletí potravin, drtiče odpadů, mixéry, kuchyňské roboty, elektrické kráječe na potraviny, lisy na ovoce nebo zeleninu, domácí automatické pračky, myčky na nádobí, přístroje a zařízení na automatické mytí, včetně součástí a příslušenství v rámci této třídy, vysavače prachu, včetně příslušenství, leštiče parket (podlah); (8) holicí elektrické strojky, strojky na střihání vlasů a vousů, přístroje na odstraňování chloupků, kulmy, elektrické žehličky; (9) audio a video přijímače, video nahrávače a přehrávače, přístroje a výrobky pro záznam a reprodukci mluveného slova, rozhlasové a televizní přijímače, domácí kina, videotelefony, DVD přehrávače, reproduktorové sestavy, mikrofony, sluchátka, magnetické nosiče dat, modemy, telefony, faxy, počítače, periferní zařízení počítačů, kopírovací stroje (fotografické, elektrostatické, termické), filmové kamery, fotoaparáty, dalekohledy, kalkulačky, nabíječky v rámci této třídy; (11) přístroje a zařízení k mrazení, chlazení, sušení, větrání, ventilaci a klimatizaci, vaření, pečení, včetně součástí a příslušenství, a to chladničky, mrazničky, mrazicí pulty, sušičky, parní čističe, kuchyňské sporáky, mikrovlnné trouby, vařiče, varná tělesa, grily a ostatní ohříváče, přístroje na přípravu kávy nebo čaje, opékače topinek, ponorné fritézy, chladicí nádoby, vybavení sociálních zařízení, a to masážní systémy do van a sprchovacích boxů, masážní panely, vany, umyvadla, sprchovací boxy, masážní boxy, sprchové a vanové mixážní vodovodní baterie, bidety, WC mísy, pisoáry, přístroje pro osvětlení, topení, osvětlovací zařízení včetně osvětlovacích těles, žárovek všeho druhu ve třídě 11, zářivek, výbojek ve třídě 11, venkovní a pouliční osvětlení, osvětlení zahrad, nouzové osvětlení, dekorativní osvětlení, obličejové sauny pro kosmetické účely; (35) zprostředkovatelská činnost v oblasti obchodu a služeb týkající se výše uvedených výrobků ve třídách 7, 8, 9 a 11.

(591) Barevná
(730) **Tauer Group a.s.**, Milady Horákové 357/4, Svitavy, Předměstí, 56802, CZ
(740) LEGR PATENT, Ing. Vladimír Čmejla, patentový zástupce, Pavlická 160/1, Praha 5, Sobín, 15521

(210) **O-550176**
(220) 31.08.2018
(320) 31.08.2018
(511) 9, 36, 42, 45
(540)

iBON

(510) (9) virtuální měna, kryptoměna, virtuální mince, virtuální žetony, virtuální známky, virtuální sázkové vklady, virtuální herní měna, virtuální medaile, virtuální bony, virtuální hrací známky, virtuální cenné známky, virtuální poukázky, virtuální majetek, virtuální podíly, data, databáze, systémy na zpracování dat, software pro místní správu sítě (SaaS), počítačové programy, software pro obchodování v globální komunikační síti, software pro virtuální realitu, software usnadňující používání specializované decentralizované databáze Blockchain nebo distribuované hlavní knihy k realizaci a záznamu finančních transakcí včetně obchodů ve spojitosti s použitím kryptoměny, počítačový software pro čištění a optimalizaci systému, elektronické zprávy ke stažení, stahovatelné elektronické publikace, elektronické informační bulletiny ke stažení, elektronické a telekomunikační stroje a přístroje, bankomaty, automaty platební a na vkládání finančních prostředků, automaty na kryptoměny, mobilní aplikace, stahovatelné počítačové aplikace, USB flash disky, flash disky jako trezory; (36) finanční a peněžní služby a bankovní služby, služby virtuálního měn, finanční informace, poskytování finančních informací on-line, finanční odhady, finanční analýzy a poradenství, kapitálové investice, investice

podílových fondů, investice do nemovitostí, devizové transakce, poskytování bezpečnostních schránek, poskytování předplacených karet a kuponů, služby směnárny, směnárenské služby s virtuálními měnami, elektronický převod kapitálu, převody ve virtuální měně, získávání finančních prostředků a finanční sponzorování, pojišťovací služby, úschova cenností včetně cenných papírů a drahých kovů, depozitní úschova cenných předmětů, svěřenecké služby; (42) tvorba internetové platformy pro elektronické obchodování, integrace kryptografických algoritmů, metod a hardwaru, vývoj počítačových systémů a systémová integrace v oblasti informační bezpečnosti, hodnocení a vývoj kryptografických algoritmů a protokolů, konzultace v oboru kryptografické a informační bezpečnosti, software jako služby (SaaS), tvorba software, vědecké a technologické služby, služby v oblasti informačních technologií, služby testování, služby ověřování a služby kontroly kvality, poradenské a konzultační služby v oblasti vývoje, technické poradenství v oblasti elektronického zpracování dat, instalace a údržby počítačů a počítačového softwaru; (45) licencování technologií.

(730) **Invest & Property Consulting, a.s.**, Španělská 770/2, Praha 2, Vinohrady, 12000, CZ

(210) **O-550393**
(220) 11.09.2018
(320) 11.09.2018
(511) 36, 37, 43
(540)



(510) (36) služby realitní kanceláře, nákup a prodej nemovitostí, oceňování a odhady nemovitostí, poradenství a zprostředkování v oblasti nemovitostí, pronájem bytů, pronájem nemovitostí, správa nemovitostí, pronajímání kanceláří, vybírání nájemného, finanční poradenství, finanční služby; (37) stavebnictví a stavitelství, dozor nad stavbami, údržba nemovitostí; (43) služby ubytovací kanceláře, poskytování přechodného ubytování, stravovací služby.

(591) Barevná
(730) **APARTMENTS MB s.r.o.**, Římská 103/12, Praha 2, Vinohrady, 12000, CZ
(740) Macek and Partners, Mgr. Jiří Macek, Sázavská 751/16, Praha 2, Vinohrady, 12000

(210) **O-550409**
(220) 11.09.2018
(320) 11.09.2018
(511) 9, 35, 41
(540)

Copykiller - prodávejte textem

(510) (9) elektronické publikace ke stažení, elektronické databáze, elektronické databáze nahrané na počítačových médiích, databáze obchodních kontaktů; (35) propagace a reklama, reklama on-line, on-line inzerce v počítačové síti, marketingové služby, marketingové poradenství, marketingová propagace, produktový marketing, přímý marketing, služby reklamních kanceláří a podpory prodeje, návrhy reklamních a marketingových materiálů, navrhování propagačních materiálů, služby navrhování obchodních značek (reklama a propagace), plánování marketingových strategií, marketingové analýzy a průzkumy, event marketing (získávání zákazníků pořádáním akcí), výroba zvukových záznamů k marketingovým účelům, šíření reklamních, marketingových a propagačních materiálů, marketing zboží a služeb pro třetí osoby, pořádání a vedení marketingových propagačních akcí pro třetí osoby, propagace výrobků a služeb jiných subjektů prostřednictvím reklamy na internetových stránkách, psaní reklamních textů, zpracování textů, psaní scénářů pro reklamní účely, poskytování obchodních informací v oblasti sociálních médií, reklamní a marketingové služby poskytované prostřednictvím sociálních médií, poskytování marketingových

konzultačních služeb v oblasti sociálních médií, tvorba reklamních předmětů a reklam, partnerský marketing a propojování klientů s ambasadory a partnery; (41) poskytování vzdělávacích on-line kurzů a programů, výuka, vzdělávání a školicí služby, vzdělávací informace, pořádání a zajišťování odborných tematických seminářů, eventů, workshopů a konferencí, tvorba vzdělávacích on-line kurzů a programů, organizování kurzů, organizace a zajišťování společenských a firemních setkání, firemních party, teambuildingů, roadshow, pořádání společenských plesů, galavečeří, koktejlů a zahradních party, včetně jejich odborné přípravy a doprovodných akcí v rámci této třídy, psaní textů a publikování textů (s výjimkou reklamních), psaní scénářů (pro jiné než reklamní účely), vydávání publikací, knih a metodických příruček, elektronické publikování (bez možnosti stažení), on-line vydávání elektronických knih a časopisů, poskytování on-line publikací (bez možnosti stažení), tvorba programů a scénářů firemních a společenských akcí, odborné informační, poradenské a konzultační služby vztahující se k obchodnímu vzdělávání, zábavní, sportovní a kulturní aktivity.

(730) **Koubek Lucie Mgr.**, Bubenečská 29, Praha 6, 16000, CZ

(740) GATODE s. r. o., Ing. Mgr. Denisa Dudová, Vršovická 478/51, Praha 10, Vršovice, 10100

(210) **O-550482**

(220) 14.09.2018

(320) 14.09.2018

(511) 31

(540)

Ironpet

(510) (31) posilující krmiva, krmiva a potrava pro zvířata, krmiva pro ryby, krmiva pro koně, krmiva pro prasata, krmiva pro bahnice, krmiva pro kuřata, krmiva pro telata, krmiva pro štěňata, krmiva pro kočky, krmiva pro dojná zvířata, konzervovaná krmiva pro kočky, krmiva suchá pro zvířata, krmiva pro hospodářská zvířata, krmiva pro domácí zvířata, pamlsky pro domácí zvířata v podobě tyčinek z bulví kůže, krmivo pro psy, krmivo pro závodní psy, mléko jako krmivo pro psy, krmivo pro psy s obsahem kuřecího masa, krmivo pro psy s obsahem hovězího masa, pochoutky pro zvířata (jedlé), jedlé pochoutky ke žvýkání pro zvířata.

(730) **JUKO petfood s.r.o.**, Vážany nad Litavou 279, Vážany nad Litavou, 68401, CZ

(210) **O-550521**

(220) 17.09.2018

(320) 17.09.2018

(511) 9, 16, 35, 38, 41

(540)



(510) (9) nosiče informací všeho druhu v rozsahu třídy 9, např. dat, obrazu a zvuku, elektronické publikace, software, to vše v oblasti marketingu, předávání informací, výstavnictví a propagačních předmětů; (16) nosiče informací všeho druhu v rozsahu třídy 16, např. tiskoviny a polygrafické výrobky, informační letáky a brožury, katalogy, vstupenky, fotografie, plakáty, to vše v oblasti marketingu, předávání informací, výstavnictví a propagačních předmětů; (35) výstavy, veletrhy pro obchodní a reklamní účely v oblastech osobního rozvoje, vzdělávacích aktivit, manažerských a odborných seminářů a kurzů, dlouhodobého vzdělávání, v oblasti zdravé výživy a zdravého životního stylu, duchovní vědy a esoterické oblasti, jejich organizování a pořádání, odborné poradenství, vztahující se k organizování uvedených komerčních výstav a veletrhů, inzertní, reklamní a propagační služby, poskytování pomoci při provozu obchodu, včetně zprostředkování obchodních a obchodně personálních záležitostí, marketing, průzkumy a analýzy trhu, to vše ve výše uvedené oblasti marketingu, předávání

informací; (38) šíření informací v oblasti výstavnictví, v oblasti osobního rozvoje, vzdělávacích aktivit, manažerských a odborných seminářů a kurzů, zdravé výživy a zdravého životního stylu, zahrnující biopotraviny a produkty zdravé výživy a související ekologické aktivity jako například eko a agroturistiku, kosmetiku na bázi přírodních produktů a ekologické technologie, duchovní vědy a manažerské oblasti prostřednictvím datových sítí, např. Internetem, bezdrátovými, kabelovými nebo satelitními sítěmi; (41) výchovná, vzdělávací a zábavní činnost, pořádání odborných setkání, např. školení, kurzů, konferencí a symposií, přednášek, organizování a pořádání výstav a veletrhů ke vzdělávacím, kulturním, výchovným a zábavním účelům, to vše v oblasti osobního rozvoje, vzdělávacích aktivit, manažerských a odborných seminářů a kurzů, zdravé výživy a zdravého životního stylu, zahrnující biopotraviny a produkty zdravé výživy a související ekologické aktivity jako například eko a agroturistiku, kosmetiku na bázi přírodních produktů, ekologické technologie, duchovní vědy a esoterické oblasti, odborné poradenství, vztahující se k organizování uvedených vzdělávacích, kulturních, výchovných a zábavních seminářů, konferencí, kongresů, výstav, veletrhů, pořádání soutěží, nakladatelská a vydavatelská činnost.

(730) **Festival Evolution s.r.o.**, Na louce 453/16, Praha 10 - Dolní Měcholupy, 11101, CZ

(210) **O-550587**

(220) 19.09.2018

(320) 19.09.2018

(511) 12

(540)

KARBOX

(510) (12) vozidla a dopravní prostředky.

(730) **ESEA SK, s. r. o.**, Haškova 39, Banská Bystrica, 974 11, SK

(740) GATODE s. r. o., Ing. Mgr. Denisa Dudová, Vršovická 478/51, Praha 10, Vršovice, 10100

(210) **O-550619**

(220) 20.09.2018

(320) 20.09.2018

(511) 14, 25, 35

(540)



(510) (14) šperky, včetně imitací, kroužky na klíče z drahých kovů, řetízky na klíče, přívěsky ke kroužkům na klíče, šperky ve formě přívěsků; (25) oděvy, obuv, pokrývky hlavy, polo trika; (35) reklama, propagace, řízení obchodní činnosti, obchodní administrativa, kancelářské práce.

(730) **Taras Jiří**, Atletická 1997, Sokolov, 35601, CZ

(210) **O-550669**

(220) 24.09.2018

(320) 24.09.2018

(511) 9, 12, 25

(540)

ELEKTRO PRAGA

(510) (9) brýle pro motocyklisty, ochranné přilby pro motocyklisty, ochranné oděvy pro motocyklisty na ochranu před úrazem nebo zraněním; (12) elektrické motocykly, motocykly, skútry (motocykly), motokrosová motocykly, motory motocyklů, stojánky motocyklů, rámy motocyklů, kola motocyklů, sedla motocyklů, motocyklová řídítka, motocyklové stojany, motocyklové rámy, motocyklové stupačky, tlumiče na motocykly, pneumatiky na motocykly, paprsky pro motocykly, zvonky na motocykly, volnoběžky pro motocykly, klaksony pro motocykly, brašny na motocykly, kliky pro motocykly, řetězy na motocykly, pedály pro motocykly, blatníky pro motocykly, zavazadelníky pro motocykly, motocyklové sedlové brašny, tlumiče řídítek (části motocyklů), brzdové pedály (části motocyklů), potahy

sedel na motocykly, rukojeti řídítek (součásti motocyklů), náboje kol vozidel (motocyklů), otočné rukojeti na motocykly, přizpůsobené plachty na motocykly, protiskluzové pásky na motocykly, postranní vozíky pro motocykly, brzdové třmeny (části motocyklů), brzdové kotouče (části motocyklů), brašny přizpůsobené pro motocykly, paprsky kol pro motocykly, vzduchové pumpičky pro motocykly, duše pro pneumatiky motocyklů, řetězová kola na motocykly, přední vidlice na motocykly, válečkové řetězy pro motocykly, kyvné vidlice pro motocykly, brzdová lanka (části motocyklů), řadící páky (části motocyklů), sedlové brašny na motocykly, opěrky spolujezdce na motocykly, ráfky kol pro motocykly, brzdové rotory pro motocykly, konstrukční díly pro motocykly, kryty na motocyklová sedla, pneumatiky a duše pro motocykly, přední distanční vložky (části motocyklů), protiprachové manžety na vidlice motocyklů, elektrické invalidní vozíky, pozemní vozidla a dopravní prostředky, elektrické skútry, elektrické jednokolky, elektrické trolejbusy, samovyvažovací elektrické skútry, elektrické jednokolo skútry, elektrické zdvižné vozíky, elektrické traktory (vozidla), elektrické nákladní automobily (vozidla), samovyvažovací jednokolové elektrické skútry, prostředky pro přepravu dětí a nepohyblivých osob, elektrické lokomotivy, elektrické vlaky, elektrické železniční vagony, elektrické lokomotivy samočinně vyrábějící elektřinu (diselektické lokomotivy), kolejová vozidla, elektrické zapalovače cigaret pro pozemní vozidla, části a příslušenství dopravních prostředků spadající do této třídy, prostředky na ochranu dopravních prostředků proti odcizení, bezpečnostní a zabezpečovací zařízení a vybavení pro dopravní prostředky, elektrické klaksony do vozidel, hnací ústrojí, včetně motorů, pro pozemní vozidla, elektrické motory pozemních vozidel, elektrické motory pro dvukolová vozidla; (25) motocyklové bundy, motocyklistické boty, nepromokavé obleky pro motocyklisty.

(730) **Vyhnálek Jan**, Dukelských hrdinů 802, Hlinsko, 53901, CZ

(210) **O-550684**

(220) 24.09.2018

(320) 24.09.2018

(511) 43

(540)



(510) (43) restaurace, restaurace samoobslužné, restaurace podávající pokrmy přes ulici, příprava lahůdek, služby poskytované v restauracích a jiných zařízeních podávající pokrmy a nápoje připravené ke konzumaci, jakož i při poskytování pokrmových specialit.

(730) **MADE GROUP, a.s.**, Dlouhá 614/10, Praha 1, Staré Město, 11000, CZ

(740) **LEGALE Advokátní kancelář Mimochoдек & spol. s r.o.**, Mgr. Petr Mimochoдек, advokát, Mánesova 752/10, Praha 2, Vinohrady, 12000

(210) **O-550687**

(220) 24.09.2018

(320) 24.09.2018

(511) 29, 30, 35, 39, 41, 43

(540)



(510) (29) zpracované ovoce, houby a zelenina (včetně ořechů a luštěnin), hotová zeleninová jídla, ryby, plody moře a měkkýši, ptačí vejce a vaječné výrobky, hotová jídla obsahující převážně zeleninu, mražená hotová jídla obsahující převážně zeleninu, hotová jídla obsahující převážně masové náhražky, hotová jídla z masa, hotová jídla obsahující (převážně) vejce, hotová jídla obsahující převážně maso, hotová jídla obsahující (převážně) slanine, hotová vařená jídla obsahující převážně krůtí maso, hotová balená jídla, převážně ze zvěřiny, hotová jídla sestávající především z kebabu, hotová jídla obsahující převážně kachní maso, hotová jídla obsahující převážně krůtí maso, hotová jídla obsahující převážně mořské plody, hotová jídla obsahující (převážně) kuřecí maso, hotová jídla obsahující převážně ryby, tajine [hotové jídlo z masa, ryb nebo zeleniny], hotové jídlo obsahující převážně kuřecí maso a ženšen [samgyetang], hotové jídlo obsahující převážně fermentovanou zeleninu, vepřové maso a tofu [kimči-jjigae], hotové jídlo obsahující převážně restované hovězí maso a fermentovanou sójovou omáčku [sogalbi], hotové jídlo obsahující převážně restované kuřecí maso a fermentovanou ostrou paprikovou pastu [dak-galbi], drůbež, čerstvá drůbež, drůbež (neživá), pečená drůbež, vařená drůbež, drůbeží konzervy, drůbeží saláty, náhražky drůbeže, drůbež, ne živá, hluboce zmrazená drůbež, hotová jídla vyrobené z drůbeže (převážně z drůbeže), knedlíčky z drůbežního masa, mražená jídla obsahující převážně drůbež, hotová vařená jídla obsahující výhradně nebo téměř výhradně drůbež, mražená drůbež, polévky a vývary, masové výtahy, vepřové maso, vepřové kůrky, vepřové kotlety, pufované vepřové kůrky, nakládané vepřové nožičky, pečené vepřové maso, trhané pečené vepřové maso, konzervované vepřové s fazolemi, oleje a tuky, hovězí plátky, hovězí maso, hovězí hamburgery, hovězí pečené, dušené hovězí maso, bulgogi [korejský hovězí pokrm], trhané pečené hovězí maso, konzervované hovězí haše (masová směs), bulgogi [korejský pokrm z hověžního masa], krájené a kořeněné grilované hovězí maso [bulgogi], zpracované hovězí maso, zvěřina, konzervovaná zvěřina; (30) pekárenské výrobky, cukrovinky, čokoláda a zákusky, pekařské výrobky, čokoládové náplně pro pekařské výrobky, pochutiny vyrobené ze sójové mouky, hotová rýže, mražená hotová rýže, hotová pizzová jídla, hotová jídla z rýže, hotová jídla obsahující převážně rýži, mražená hotová rýže s kořením, hotová káva a kávové nápoje, hotová jídla na bázi nudlí, hotová jídla obsahující převážně těstoviny, hotová jídla v podobě pizzy, cereálie, zpracované obilí, škrob a produkty z nich vyrobené, pečící přípravky a droždí, mražená hotová rýže s kořením a zeleninou, rýže, hotová slaná jídla vyrobená z bramborové mouky, hotová jídla na bázi těstovin, hotová jídla na bázi rýže, polotovary a jednohubky; (35) obchodní služby a informace pro spotřebitele, maloobchodní prodej vybavení pro ohřev (potravín a nápojů), maloobchodní prodej vybavení pro chlazení (potravín a nápojů), reklamní, marketingové a propagační služby, poskytování marketingových informací prostřednictvím internetových stránek, internetový marketing, obchodní analýzy, průzkum a informační služby, průzkum trhu, pomoc v obchodní a podnikatelské činnosti, management a administrativní služby; (39) doprava a přeprava, rozvoz jídel restauracemi, doprava a doručování zboží; (41) služby v oblasti vzdělávání, zábavy a sportu, organizování konferencí, výstav a soutěží, příprava a pořádání sportovních soutěží, zvuková, obrazová a multimediální produkce a fotografie, vzdělávací a školicí služby; (43) dočasné ubytování, recepční služby v zařízeních pro dočasné ubytování [správa příchoďů a odchodů], hotely, ubytovny a penziony, prázdninové a turistické ubytování, poskytování jídel a nápojů, zajištění stravování, příprava pokrmů, příprava jídel, příprava jídel pro druhé na základě využití outsourcingu, příprava a poskytování stravování a nápojů pro okamžitou spotřebu, příprava španělských jídel pro okamžitou spotřebu, příprava japonských jídel pro okamžitou spotřebu.

(591) Barevná

(730) **PETRIVA s.r.o.**, Nerudova 1229, Pardubice, Zelené Předměstí, 53002, CZ

(210) **O-550736**
(220) 27.09.2018
(320) 27.09.2018
(511) 30, 41, 43
(540)



(510) (30) káva, mletá káva, zrnková káva, káva (nepražená), ochucená káva, cukrovinky mražené, čajové nápoje (bez léčivých účinků), cappuccino, čokoláda, čokoládové nápoje, espresso, frappé (ledový nápoj), hotová káva a kávové nápoje, hotové kávové nápoje, kakaové nápoje, káva bez kofeinu, káva (pražená, v prášku, granulovaná nebo v nápojích), kávové nápoje s mlékem, ledová káva, ledový čaj, náhražky kávy, nápoje na bázi kávy, nápoje obsahující převážně kávu, nepražená káva, pražená kávová zrna, přípravky k výrobě nápojů (na bázi kávy); (41) firemní pohostinské služby (zábava), vedení vzdělávacích kurzů, vedení workshopů (školení), vedení vzdělávacích akcí, vedení on-line kurzů zaměřených na stravování, vedení kurzů, seminářů a workshopů, tvorba vzdělávacích materiálů, školení zaměstnanců, školení personálu zaměřená na potravinářské technologie, školení a vzdělávání; (43) kavárny, kavárna, poskytování jídla a nápojů, podávání jídel a nápojů pro hosty, poskytování informací ve formě návodů na přípravu nápojů, poskytování informací o oboru barmanství, poskytování recenzí restaurací a barů, poskytování služeb zajišťujících nápoje, příprava a poskytování stravování a nápojů pro okamžitou spotřebu.

(730) **Novotný Petr Bc.**, Ejpovická 458/6, Plzeň, Újezd, 31200, CZ

(210) **O-550739**
(220) 27.09.2018
(320) 27.09.2018
(511) 6, 20, 24, 26, 35, 37, 40, 42
(540)

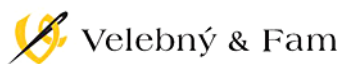

(510) (6) podstavce z kovu nebo litiny k žerďím vlajek a praporů, kovové žerďe k vlajkám a praporům; (20) žerďe k vlajkám a praporům nekovové; (24) vlajky a prapory, vyšívané vlajky a prapory, tištěné vlajky, banery z textilních nebo plastových hmot, tkaniny a textilní výrobky v rámci této třídy; (26) veškeré výšivky a nášivky spadající do této třídy; (35) reklamní činnost a marketing, maloobchodní a velkoobchodní prodej a zprostředkování v oblasti nákupu a prodeje zboží, včetně prodeje prostřednictvím internetu s výrobky uvedenými výše ve třídě 6, 20 a 24; (37) údržba a oprava vlajek a praporů, medailí, vyznamenání a ocenění; (40) umělecko-řemeslné zpracování kovů a dřeva, řemeslné zpracování textilií; (42) návrhy a grafické služby v oblasti vlajek, praporů, pamětních medailí, vyznamenání a ocenění, heraldické zpracování znaků a vexilologické zpracování vlajek obcí a měst, grafické návrhy grafických listů.

(591) Barevná
(730) **Velebný & Fam s.r.o.**, J. Nygrína 334, Ústí nad Orlicí, 56201, CZ

(740) Patentová a známková kancelář, Ing. Jaromír Příkryl, Včelín 1161, Hulín, 76824

(210) **O-550761**
(220) 27.09.2018
(320) 27.09.2018
(511) 7, 12, 16, 35, 37, 39, 41, 43
(540)



(510) (7) sněhové roľby, pásová dopravní vozidla pozemní pro jízdu na sněhu, pro ošetřování povrchů pokrytých sněhem, pro lyžařské tratě a pro sjezdovky, pracovní stroje na zemní práce, jejich části a příslušenství spadající do této třídy; (12) sněhové skútry, pozemní dopravní prostředky pro jízdu na sněhu pro dopravu osob a zavazadel; (16) reklamní, inzertní, propagační materiály spadající do této třídy, tiskoviny, pozvánky, vstupenky, diplomy, gratulace, etikety s výjimkou textilních, plakáty, billboardy (papírové), tiskoviny všeho druhu a ostatní polygrafické výrobky zařazené v této třídě, bibliofilie, knihy, monografie, katalogy, brožury, výrobky z papíru, papírové ozdoby, papírové vlaječky, papírové obaly, papírové tašky a propagační výrobky z plastů v rámci této třídy, balicí papír a balicí folie z umělých hmot, papírové obaly (skládačky), lepenka a kartonážní výrobky, papírnické zboží, obálky, dopisní papíry, vstupenky, tácky, pohlednice, pohlednice se zvukovým záznamem, zeměpisné mapy, kalendáře, památníky, diplomy, alba, obtisky, záložky do knih, plánovací záznamníky, psací potřeby včetně psacích potřeb ze vzácných kovů a jejich slitin, upomínkové propagační předměty z papíru a z plastů spadající do této třídy, fotografie, obrazy, malby, grafické reprodukcce, rytiny, dřevorytiny; (35) kompilování reklam k použití jako webové stránky na internetu, televizní a mediální reklama, rozhlasová a venkovní reklama, marketing, propagační, reklamní a inzertní služby prostřednictvím jakéhokoliv média, prostřednictvím telefonní, datové nebo jiné informační sítě a/nebo elektronických médií, televizní merchandising, franchising, využití Internetu v oblasti maloobchodu a nabídky služeb, zajišťování obchodních služeb v oblasti maloobchodu, dodavatelské služby pro třetí osoby (nákup a prodej výrobků a služeb pro jiné podniky) s výrobky sloužícími k úpravě, k obsluze běžeckých tratí a sjezdovek, se sněžnými pluhy, s výrobky spadajícími do třídy 12,16,20,21,29,30,32,33,34 a služeb k přepravě osob a zavazadel, k zajištění přechodného ubytování, s veškerými cateringovými službami spadajícími do třídy 43, službami v oblasti péče o hygienu, krásu a vzhled osob, s kosmetickými službami, s provozem solária a sauny, se službami fyzioterapeutů a službami masážními, kondičními a regeneračními zahrnutými do třídy 44; (37) čištění, údržba, opravy, přestavby a rekonstrukce pozemních dopravních prostředků, roľeb, vozidel strojů na úpravu turistických a lyžařských tratí a na úpravu sněhu na lyžařských tratích a na sjezdovkách uvedených ve třídě 12, čerpadel, pracovních strojů na zametání, vysávání, čištění, mytí, praní a venkovní úklid; (39) pozemní dopravní služby k přepravě omezeného počtu osob, služby související s dopravou a doprovodem veřejnosti a zavazadel, pozemní dopravní služby při přepravě zraněných, pronájem dopravních prostředků a parkovacích míst, provozování osobní taxi služby, organizování exkurzí, výletů a putování v oblasti rekreace, turismu a cestovního ruchu, rezervace místenek, jízdenek, dopravy a pronájmu automobilů, zajišťování distribuce (přepravy) jídla, pečiva, potravin a nápojů, dodávání potravin a nápojů připravených ke konzumaci; (41) provozování a pořádání veškerých sportovních, rekreačních a relaxačních pobytů, obrazové zpravodajství, půjčování kol, sportovního nářadí, snowboardů, lyžařského vybavení s výjimkou dopravních prostředků, služby související s provozováním plaveckého bazénu, zábavné služby poskytované na prázdninových táborech, provozování sportovních a tělovýchovných zařízení a zařízení sloužících k relaxaci, regeneraci, zlepšení kondice a fitness, provozování lanovek a lyžařského areálu spolu s výukou a instruktážním výcvikem v lyžování, snowboardu a ostatních zimních sportech, pořádání kurzů fitness, aerobiku a Pilates cvičení, osobní trenérské služby, provozování minigolfu, služby v oblasti zábavy, sportu,

oddechu, rozptýlení, kultury a volného času a/nebo v oblasti rozvoje duševních schopností dětí, mládeže i dospělých, služby pro oddech a k rekreaci, setkávání a pořádání soutěží v oblasti sportu, v oblasti historie, vzdělávání, kultury a zábavy, pořádání rukodělných akcí, provoz muzea a galerie, výstavní činnost pro kulturní a vzdělávací účely a veškeré související služby s provozem muzea a prezentace výstav, shromažďování, sestavování a vystavování historických předmětů nebo archiválií, poskytování bibliografických informací, vystavování historických sbírek, fotografií a obrazů, historických diplomů a ocenění, provozování knihovny, půjčování knih, filmové projekce a půjčování filmů, školní a mimoškolní formy vzdělávání, lektorská činnost, služby přednáškové, výchovné, vzdělávací, diskusní, soutěžní a/nebo zábavné, zajištění a pořádání exkurzí, zábavných a/nebo kulturních, společenských, diskusních a/nebo vzdělávacích akcí, pořádání představení, pořádání přehlídek a kvízů, zprostředkovatelské služby v oblasti vydávání pohlednic, katalogů, knih a brožur; (43) zprostředkování a rezervace ubytování (hotely, penziony), cateringové služby, veškeré služby v oblasti stravování, přípravy a poskytování polévek, jídel, pečiva, nápojů, pokrmových specialit a lahůdek všech druhů včetně výrobků studené i teplé kuchyně, nápojů všech druhů, cukrářských výrobků a moučníků, zmrzliny, poskytování gastronomických služeb, fastfood, pořádání hostin, rautů a gastronomických akcí, provoz restaurace, kavárny, cukrárny a baru, provozování automatů rychlého občerstvení, služby poskytování nápojů, zajišťování hromadného stravování (catering).

(730) **Vydra Petr**, Velká Úpa 350, Pec Pod Sněžkou, 54221, CZ

(740) **MIRA** - patentová a známková kancelář, Blanka Fišerová, V Kapslovně 11/2770, Praha 3, 13000

(210) **O-550791**

(220) 30.09.2018

(320) 30.09.2018

(511) 35, 36, 41

(540)



(510) (35) propagace, reklama, marketing, rozhlasová reklama, styk s veřejností, šíření reklamních materiálů, sestavování katalogů apod., vylepování plakátů, vyhledávání sponzorů, prezentace na sociálních sítích, prezentace výrobků v médiích, pořádání výstav (obchodních a reklamních), plánování schůzek a akcí (obchodních), profesionální poradenství; (36) finanční zúčtování, online banking, elektronický převod prostředků, zpracování plateb kreditní kartou, fakturace; (41) pořádání soutěží, zábava, vzdělávací služby, koučing, akademie (vzdělávání), praktický výcvik, zkoušení (pedagogická činnost), fotografování, školení, pořádání a vedení seminářů, pořádání výstav k vzdělávacím účelům, klubové služby (zábava a vzdělání), nahrávání videokazet, poskytování videí online bez možnosti stahování.

(591) Barevná

(730) **Šejkr klub, s.z.**, Kpt. Poplera 180, Vysoké Mýto, Choceňské předměstí, 56601, CZ

(210) **O-550811**

(220) 01.10.2018

(320) 01.10.2018

(511) 32, 35, 43

(540)

You&

(510) (32) nealkoholické nápoje, odalkoholizované nápoje, pivo a pivovarnické výrobky, přípravky k výrobě nápojů; (35) reklama, marketing a propagační služby, obchodní analýzy, průzkum a informační služby, obchodní služby a informace pro spotřebitele, pomoc v obchodní a podnikatelské činnosti,

management a administrativní služby (to vše pro uvedené výrobky a služby ve třídách 32 a 43); (43) poskytování jídla a nápojů.

(730) **KLARET DISTILLERY s.r.o.**, třída Bří Čapků 3222/9, Hodonín, 69501, CZ

(740) **Felix a spol. advokátní kancelář, s.r.o.**, Mgr. Jaroslav Tajbr, advokát, U Nikolajky 833/5, Praha 5, 15000

(210) **O-550812**

(220) 01.10.2018

(320) 01.10.2018

(511) 32, 35, 43

(540)

You&Aloe Vera green tea

(510) (32) nealkoholické nápoje, odalkoholizované nápoje, pivo a pivovarnické výrobky, přípravky k výrobě nápojů; (35) reklama, marketing a propagační služby, obchodní analýzy, průzkum a informační služby, obchodní služby a informace pro spotřebitele, pomoc v obchodní a podnikatelské činnosti, management a administrativní služby (to vše pro uvedené výrobky a služby ve třídách 32 a 43); (43) poskytování jídla a nápojů.

(730) **KLARET DISTILLERY s.r.o.**, třída Bří Čapků 3222/9, Hodonín, 69501, CZ

(740) **Felix a spol. advokátní kancelář, s.r.o.**, Mgr. Jaroslav Tajbr, advokát, U Nikolajky 833/5, Praha 5, 15000

(210) **O-550813**

(220) 01.10.2018

(320) 01.10.2018

(511) 32, 35, 43

(540)

You&Aloe Vera cucumber

(510) (32) nealkoholické nápoje, odalkoholizované nápoje, pivo a pivovarnické výrobky, přípravky k výrobě nápojů; (35) reklama, marketing a propagační služby, obchodní analýzy, průzkum a informační služby, obchodní služby a informace pro spotřebitele, pomoc v obchodní a podnikatelské činnosti, management a administrativní služby (to vše pro uvedené výrobky a služby ve třídách 32 a 43); (43) poskytování jídla a nápojů.

(730) **KLARET DISTILLERY s.r.o.**, třída Bří Čapků 3222/9, Hodonín, 69501, CZ

(740) **Felix a spol. advokátní kancelář, s.r.o.**, Mgr. Jaroslav Tajbr, advokát, U Nikolajky 833/5, Praha 5, 15000

(210) **O-550814**

(220) 01.10.2018

(320) 01.10.2018

(511) 32, 35, 43

(540)

You&Aloe Vera original

(510) (32) nealkoholické nápoje, odalkoholizované nápoje, pivo a pivovarnické výrobky, přípravky k výrobě nápojů; (35) reklama, marketing a propagační služby, obchodní analýzy, průzkum a informační služby, obchodní služby a informace pro spotřebitele, pomoc v obchodní a podnikatelské činnosti, management a administrativní služby (to vše pro uvedené výrobky a služby ve třídách 32 a 43); (43) poskytování jídla a nápojů.

(730) **KLARET DISTILLERY s.r.o.**, třída Bří Čapků 3222/9, Hodonín, 69501, CZ

(740) **Felix a spol. advokátní kancelář, s.r.o.**, Mgr. Jaroslav Tajbr, advokát, U Nikolajky 833/5, Praha 5, 15000

(210) **O-550823**
(220) 01.10.2018
(320) 01.10.2018
(511) 3
(540)



(510) (3) kosmetika, pleťové masky, pečující, hydratační krémy, přípravky proti stárnutí, kosmetická séra, vše v rámci této třídy.
(591) Barevná
(730) **Chromečková Martina Ing.**, Na Hvězdárně 483/40, Praha 5, Velká Chuchle, 15900, CZ

(210) **O-550886**
(220) 03.10.2018
(320) 03.10.2018
(511) 5
(540)

VITAPPEAL AMINO

(510) (5) potravinové doplňky určené jako doplňky běžné stravy nebo s příznivými účinky na zdraví s optimalizovaným složením esenciálních aminokyselin s $\geq 99\%$ využitím pro organismus a k dosažení $\geq 99\%$ proteosyntézy, aminokyseliny pro léčebné účely jako optimalizovaný zdroj tvorby bílkovin k dosažení $\geq 99\%$ proteosyntézy.
(730) **VitAppeal s.r.o.**, Čistovická 1729/60, Praha 6, Řepy, 16300, CZ

(210) **O-550928**
(220) 05.10.2018
(320) 05.10.2018
(511) 41, 44, 45
(540)



(510) (41) výchova, vzdělávání, zábava a sportovní činnost, organizování a vedení soutěží (výchova a zábava), služby poskytované kluby (výchova), tělesná výchova, předškolní výchova, náboženská výchova, výchova k bezpečnosti na silnicích, vedení seminářů, vedení kurzů, vedení konferencí, vzdělávací informace, služby školy, odborné vzdělávání pro mládež, poskytování školicích kurzů pro mládež, organizování vzdělávacích programů pro mládež, poskytování školicích prostor a zařízení pro mládež, pořádání vzdělávacích kurzů pro mládež připravující se na kariéru, organizování vzdělávacích programů pro mládež v oboru nástrojářského průmyslu, organizování vzdělávacích programů pro mládež v oboru stavebního průmyslu, příprava a pořádání programů zaměřených na fotbalový výcvik mládeže, vyučování o zdraví, instruktážní kurzy týkající se zdraví, poskytování vzdělávání ve vztahu ke zdraví, školicí služby v oblasti zdraví a bezpečnosti, služby klubů zdraví (zdravotní a kondiční cvičení), vzdělávací služby týkající se první pomoci, školní kurzy zaměřené na pomoc při studiu; (44) logopedické služby, zahradnické služby, poskytování informací o zdraví, péče o zdraví v podobě organizací pro

zachování zdraví, služby péče o zdraví zvířat, poradenské služby týkající se zdraví, služby péče o duševní zdraví, poradenství v oblasti veřejného zdraví, odborné poradenství se zaměřením na zdraví, konzultační služby týkající se péče o zdraví, hodnocení osobnosti (služby v oblasti duševního zdraví), poradenství týkající se osobní péče o seniory (zdraví), pomoc jednotlivcům při odvykání kouření; (45) informační služby týkající se zdraví a bezpečnosti, pomoc při lokalizaci ztracených domácích zvířat.

(591) Barevná
(730) **Jánský Jakub**, Jiráskova 1953, Dobříš, 26301, CZ

(210) **O-551019**
(220) 09.10.2018
(320) 09.10.2018
(511) 35
(540)



(510) (35) inzertní, reklamní a propagační služby, pomoc při řízení obchodní činnosti, obchodní administrativa, kancelářské práce, marketingové služby, zprostředkování obchodních záležitostí, zákaznický servis (tj. zajišťování odbytu, zastupování při obchodních jednáních, sjednávání obchodních podmínek), rozmnožování a tisk reklamních a propagačních dokumentů, automatické zpracování dat, aranžerství, teleshopping, výstavy k reklamním a obchodním účelům, merchandising, sales promotions, event management, obchodní zastupování.

(730) **Greg Hamm promotions CZ, s.r.o.**, Mlýnská 326/13, Brno, Trnitá, 60200, CZ
(740) Macek and Partners, Mgr. Jiří Macek, Sázavská 751/16, Praha 2, Vinohrady, 12000

(210) **O-551102**
(220) 12.10.2018
(320) 12.10.2018
(511) 3, 14, 18, 20, 25, 26, 28, 40, 42
(540)



(510) (3) kosmetické přípravky, parfumerie, přípravky pro osobní hygienu; (14) šperky; (18) zavazadla, cestovní tašky, peněženky a ostatní tašky; (20) nábytek a bytové zařízení, sochy, figurky, umělecké předměty a ozdoby a dekorativní předměty, vyrobené z materiálů jako dřevo, vosk, sádra nebo umělá hmota, zahrnuté v této třídě; (25) oděvy, obuv, pokrývky hlavy; (26) příslušenství a doplňky oblečení (galanterie), šicí potřeby a ozdobné textilní výrobky; (28) sportovní potřeby a vybavení; (40) zakázková výroba a montážní služby zboží na objednávku; (42) návrhářství.
(730) **Kateřina Šmejkalová Mgr.**, Preslova 444/39, Brno, Pisárky, 60200, CZ

(210) **O-551104**

(220) 15.10.2018

(320) 15.10.2018

(511) 12, 35, 41

(540)

DRONEDGE

(510) (12) vzdušné dopravní prostředky (drony) ovládané dálkově, civilní drony, vzdušné drony (nikoliv hračky), drony pro průzkumy a aplikace látek, letecká zařízení, stroje a přístroje, drony s kamerou; (35) prezentace výrobků v komunikačních médiích pro účely maloobchodu, pořádání veletrhů pro obchodní či reklamní účely, obchodní správa licencí k výrobkům a službám jiných osob, subdodavatelské služby (pomoc v obchodní činnosti), poskytování obchodních informací prostřednictvím webových stránek, služby, marketing, provozování online trhu pro kupující a prodejce výrobků a služeb, podpora prodeje jiných osob, systematizace údajů do počítačových databází, vyhledávání sponzorů, pronájem prodejních stánků, pronájem kancelářských strojů a zařízení, online inzerce v počítačové síti, aktualizace reklamních materiálů, cílené zaslání reklamních materiálů, grafická úprava pro reklamní účely, indexace webových stránek pro obchodní nebo reklamní účely, návrh reklamních materiálů, pořádání výstav pro obchodní či reklamní účely, pronájem billboardů (reklamních tabulí), pronájem reklamního času v komunikačních médiích, pronájem reklamního materiálu, pronájem reklamních ploch, propagace, provozování online trhu pro kupující a prodejce výrobků a služeb, reklama, zpracování textu, zprostředkování propagace, zprostředkování reklamy; (41) služby zábavní, vzdělávací a školicí, organizování sportovních a kulturních událostí, služby týkající se volného času, organizace zábavních aktivit, organizování soutěží, organizování a vedení kongresů, konferencí, kolokvií, seminářů, sympozií a další vědecká setkání s tuzemskou i zahraniční účastí.

(730) **Správa informačních technologií města Plzně, příspěv. organizace,**

Dominikánská 288/4, Plzeň, 30100, CZ

(740) **POLÁČEK a kol.,** Patentová a známková kancelář, Josef Dvořák,

Dominikánská 6, Plzeň, 30112

(210) **O-551106**

(220) 15.10.2018

(320) 15.10.2018

(511) 9, 16, 35, 38, 41

(540)

BRNO SOBĚ

(510) (9) výrobky na elektronických nosičích, manuály v elektronické podobě pro software; (16) papír a lepenka, papírnické zboží a učební pomůcky (s výjimkou přístrojů), papírové nosiče a dekorační materiály z papíru a lepenky, materiály pro umělce, pytle a balicí a obalové materiály a materiály pro skladování z papíru, lepenky nebo z plastů (bublinové obaly), tiskárenské výrobky, tiskoviny, umělecké předměty a figuríny z papíru a lepenky a architektonické modely, samolepky, fotografie, fotografie (tištěné), portrétní fotografie, brožury, brožury s programem, informační brožury, letáky, tištěné letáky, reklamní letáky, tištěné billboardy, tištěné informační letáky, oznámení, oznámení (papírenské výrobky); (35) reklamní a propagační činnost; (38) bezdrátové vysílání, vysílání televizních a rozhlasových pořadů přes kabelové nebo bezdrátové sítě, přenos zpráv, elektronický přenos zpráv, zaslání zpráv (přenos), přenos obrazů, přenos aktuálních informací, elektronický přenos dat, elektronický přenos pošty, přenos zpráv prostřednictvím elektronických médií, přenos dat, zpráv a informací, shromažďování elektronických zpráv, televizní vysílání, rozhlasové vysílání, televizní přenosy, televizní vysílání pro mobilní telefony; (41) organizování politických akcí a konferencí, besedy, odborné přednášky (školení), nakladatelství a vydavatelství.

(730) **Reiner Martin,** Pod Červenou skálou 996/7, Brno, Štýřice, 63900, CZ

(210) **O-551114**

(220) 15.10.2018

(320) 15.10.2018

(511) 5, 10, 25

(540)



(510) (5) antibakteriální spreje, dezinfekční a antiseptické přípravky; (10) obuv ortopedická, oděvy a obuv pro lékařské a léčebné účely, ortopedické podrážky na obuv, protetiké vložky do obuvi, podpurné vložky do ortopedické obuvi, ortopedické vložky do obuvi, stélky do obuvi a podpěry paty pro ortopedické použití, podložky paty pro ortopedické použití, vycpávky do bot k ortopedickému použití, kompresní ponožky do letadla, kompresní ponožky jako prevence proti hluboké žilní tromboze, kompresní ponožky pro léčebné nebo terapeutické účely, kompresní punčochy, kompresní punčochové kalhoty, kompresní rukávy na končetiny, ortopedické kompresní pomůcky; (25) obuv, běžecká obuv, cyklistická obuv, obuv pro golf, obuv pro společenský tanec, podešve pro obuv, podpatky k obuvi, podrážky k obuvi, pracovní obuv, protiskluzné pomůcky na obuv, stélky do obuvi, vložky do bot pro jiné než ortopedické účely.

(591) Barevná

(730) **Česal Jaroslav Ing.,** Pod Hradem 406/30, Plzeň, Hradiště, 32600, CZ

(740) **Chytilová & spol.,** patentová kancelář, s.r.o., Mgr. Michaela Chytilová, Revoluční 725/11, Praha 1 - Staré Město, 110 00

(210) **O-551126**

(220) 15.10.2018

(320) 15.10.2018

(511) 12, 25, 35, 37, 41

(540)



(510) (12) pozemní dopravní prostředky, kola (dopravní prostředky), koloběžky (dopravní prostředky), tříkolky, části a příslušenství jízdních kol, koloběžek a tříkolek, jako jsou ráfky, kola, rámy, vidlice, náboje, řídítka, blatníky, nosiče, sedla, kryty na sedla, sedlovky, řetězy, převodová kola, přehazovačky, přesmykače, pedály, kryty na pedály, paprsky (dráty) kol vozidel, brzdy, zvonky, kliky, pneumatiky, pláště, duše, galusky, stojany na jízdní kola, vodící tyče za kolo, pumpy, dětské sedačky pro jízdní kola, dětské vozíky za kolo, ochranné kryty na oděvy k jízdním kolům, náhradní díly v rámci této třídy, kožené, textilní a plastové doplňky jako tašky, brašny na nářadí a brašny na osobní potřeby pro cyklisty připevnitelné k jízdnímu kolu, koloběžce nebo tříkolce; (25) obuv, sportovní obuv, sportovní oblečení, sportovní termo oblečení, sportovní oblečení pro cyklisty, sportovní oblečení pro cyklisty s výztuhami pro ochranu loktů, kolen a boků, rukavice, sportovní rukavice, návleky na ruce a nohy, cyklo rukavice, čepice, čelenky, cyklo pláštěnky; (35) zprostředkování v oblasti obchodu a obchodních služeb s výrobky výše uvedenými ve třídách 12 a 25, poradenství v oblasti obchodu s výše uvedenými výrobky ve třídách 12 a 25, maloobchodní a velkoobchodní prodej výrobků výše uvedených ve třídách 12 a 25, internetový obchod (e-shop) s výrobky výše uvedenými ve třídách 12 a 25, předvádění a obchodní prezentace výrobků, reklamní distribuce vzorků, služby on-line inzerce a poskytování obchodních

informací on-line; (37) montáž, opravy a servis výrobků výše uvedených ve třídě 12, poradenské, informační a konzultační služby vztahující se k výše uvedeným službám ve třídě 37; (41) organizování a pořádání mezinárodních i tuzemských cyklistických závodů, organizování cyklistických akcí, pronájem potřeb pro sport a sportovního vybavení výše uvedených ve třídách 12 a 25, poradenství sportovní, v oblasti společenských věd a rozvoje osobnosti, zprostředkovatelská činnost v oblasti vzdělávání, kultury, zábavy a sportu.

(730) **Klapka Zdeněk**, Prokopa Holého 3308, Havlíčkův Brod, 58001, CZ

(740) Ing. Marcela Filipenská, Polní 302/32, Žďár nad Sázavou, Žďár nad Sázavou 2, 59102

(210) **O-551133**

(220) 16.10.2018

(320) 16.10.2018

(511) 6, 11, 37

(540)

SAMIPROFIL.CZ

(510) (6) hliníkové profily, lisované hliníkové profily, vytlačované hliníkové profily, kovové profily (polotovary), hliníkové výlisky, kovové prstencové součástky, kovové stavební součásti, hotové stavební součásti (kovové), prefabrikované kovové stavební součásti, kovové trubky, kovové tyče, kovové tyče pro další zpracování, kovové profilované desky, polotovary z hliníku nebo jeho slitin, podpěry podvozků, ocelové výrobky, ocelové odlitky, válcovky z oceli, ocelové pláty, válce, pruty a trámy, trubky z oceli, včetně válcovaných, loupáných a tažených, obecné kovy a jejich slitiny, včetně nerezové oceli, kovové potrubí včetně těch ze slitin oceli a titanu, kovové desky včetně těch ze slitin oceli a titanu, kovové ventily (s výjimkou částí strojů) včetně těch ze slitin oceli a titanu, kovové dekorativní prvky, kovové konstrukce, kovové ozdobné předměty, přemístitelné konstrukce a kovové stavby, ocelové konstrukce ve strojírenství, kovové stavební a konstrukční materiály a prvky, potrubí, hadice a jejich příslušenství, včetně ventilů, vše kovové, kovové zámky s výjimkou elektrických, kovové zámky pro vozidla, zámky na řadicí páku převodovky vozidla, zámky na pedály a volant vozidla, západky zámků, kovové vložky, klíče, kovové bezpečnostní řetězy, kovové krovy, střešní krytiny (kovové), stropní desky (kovové), kovové konstrukce pro bazény, kovové konstrukce pro skleníky, dveře (kovové), dveřní kliky, dveřní kování, dveřní rámy, dveřní uzávěry, s výjimkou elektrických, dveřní zarážky a zástrčky, klepadla na dveře, vše z kovu, panty, závěsy (kovové), kovové okenní rámy, křídlová okna (vyhlídky) kovová, okenice (kovové), kovové okenní kování, markýzy (kovové), okapní žlaby (kovové), okapové roury (kovové), rolety vnější (kovové), vnější i vnitřní žaluzie (kovové), balící fólie (kovové), barely (kovové), bedny (kovové), číslice a písmena z obecných kovů, s výjimkou tiskařského písma, domovní zvonky, s výjimkou elektrických, dopravní značky (kovové), s výjimkou světelných a mechanických, držadla (kovová), kladky (kovové), jiné než pro stroje, kolečka pro nábytek (kovová), kování pro nábytek (kovové), kovové nádoby na skladování a přepravu, kovové nádoby na stlačený plyn nebo zkapařený vzduch, krabice z obecných kovů, lešení (kovová), madla (kovová), mříže kovové, nábytkové kování (kovové), pouzdra z obecných kovů, schodiště kovová, schodišťové stupně (kovové), silniční svodidla (kovová), sochy a sošky z obecných kovů, tyče pro kovové zábradlí, zábradlí (kovová), jako části schodišť, zámky (kovové), s výjimkou elektrických, žebříky (kovové), kabely kovové neelektrické, dráty pro antény, dráty železné, dráty z obecných kovů, spojky a příchytky kovové pro kabely a roury, stavební materiály kovové a železářské zboží, jako jsou panely, desky, pláty, folie, plechy, roury, lišty, latě, sloupy, trámy, traverzy, příčky, překlady, tyče, výztuhy, výplně, dráty, pletiva, řetězy, háčky, háčky, skoby, hřebíky, šrouby a matice, nýty, kroužky, klíče, kovové konstrukce stavební, včetně přenosných, formy na lisování plastů (kovové), obecné kovy a jejich slitiny a výrobky z nich v rámci této třídy, jako surový materiál nebo polotovary, alpaka (nové stříbro), bronz, cín, ferochrom (slitina železa a chromu), feromolybden, ferossilicium, ferotitan, ferowolfram, hafnium (kov), germanium, glucinium, hořčík (magnesium), chrom, indium, kadmium, kobalt (surovina), limonit (železná ruda), měď, mosaz, nikl, niklová mosaz, niob, ocel, olovo, rudy, rudy kovové, rudy železné, tantal, titan, vanad, wolfram, zinek, zirkonium, železo, podlahy a podlahové hmoty kovové, lišty a rohy pro lemování podlah, vše z kovu, prahy dveřní kovové, klenby kovové, kovové potřeby zámečnické a klempířské, typové a atypické zámečnické konstrukce, železářské výrobky a drobné kovové zboží a to, drátěné pletivo, kovová držadla, kovové kolejničky, kovové kolíky, kovové koše, kovová lana neelektrická, kovové potrubí, kovové rošty, kovové lamely, kovové slévárenské formy, výztuhové profily z kovu, profilové konzole pro stavebnictví z kovu, ocelové profily válcované za studena, kovové

vyzuzovací materiály pro řemeny, kovové části fasád, kovová okna a dveře včetně hliníkových, kovové části dveří a oken, okenní uzávěry z kovu, vrata všech typů z kovu, pohyblivé mříže kovové, kovové součásti zimních zahrad, kovové konstrukce prosklených fasád, skleníkové a jiné kovové konstrukce, garážová a průmyslová sekční vrata z kovu, zámečnické výrobky všeho druhu, kovové brány, kovové závory, kovové ploty, kovové a ocelové rolety, kovové kabely, kovové sejfy, kovové ovládací zařízení pro vrata, mříže, kotvy, kovadliny, stavební materiál z válcovaného a litého kovu; (11) hliníkové profily pro osvětlovací techniku, a to pro 3D reklamu, komponenty pro osvětlovací techniku, komponenty osvětlovacích profilů, LED osvětlovací profily, především hliníkové profily s difuzory, žárovky zářivky, svítidla, LED pásy, LED svíčky, podvodní svítidla, kapesní svítilny, LED moduly, náladové osvětlení, bezpečnostní lampy, osvětlovací tělesa, přístroje s LED světly, LED lampy na venkovní osvětlení, osvětlovací soustavy LED pro osvětlené značky, elektroluminiscenční diody (LED) světelné přístroje a zařízení, zařízení pro osvětlení se světelnými diodami (LED), optické členy pro formování světelného paprsku, sekundární optické členy, především z TIR optických plastů, světelná výzdoba a světelné dekorativní prvky, osvětlení a svítidla všeho druhu, osvětlení pro dekorativní účely, ozdoby na osvětlení vánočního stromku (elektrická světla), elektrická světla na vánoční stromky, led dekory, světelný kabel (dekory), dekory žárovkové, venkovní světélka žárovková, 3D led pruhy, světlovodné kabely, led sloupy, ohebný neon, led veřejné osvětlení, žárovky, led žárovky, led světla, úsporné žárovky, světelné trubice, reflektory, lampy, osvětlovací přístroje a zařízení, příslušenství pro žárovky, osvětlování, svítidla a lampy, osvětlení stavebního lešení a výkopů, zdůrazňovací světla pro interiéry, přístroje na osvětlení, akvarijní lampy, akvarijní osvětlení, obloukové lampy, obloukové lampy (světelné instalace), příslušenství k osvětlení žárovkami, interiérová elektrická svítidla, interiérová fluorescenční elektrická svítidla, interiérová fluorescenční svítidla, dekorace spadající do této třídy, infračervené lampy, inspekční lampy, kontrolní světla, zařízení na osvětlení vánočních stromků, zařízení na pouliční osvětlení, japonské papírové lampióny, silné reflektory, laboratorní lampy, stojany lamp, svítidla (cylindry), cylindry na svítidla trubcovitého tvaru, skleněné cylindry na svítidla, ozdoby k lampám, objímky na žárovky, skla na svítidla, kulaté kryty na lampy, sloupy na lampy, světelné reflektory, stínidla na lampy, lampy s prodlužovacími stojany, chemiluminiscenční svítilny, tyčinky, kouřovody pro olejové lampy, lampióny pro slavnostní osvětlení - dekorativní, barevné filtry pro osvětlovací přístroje, kombinované ultrafialové a osvětlovací přístroje, trubice kompaktních fluorescenčních zářivek (cfl), počítačem řízená osvětlovací zařízení, závesné šňůry (doplňky osvětlení), protizávaží pro závesná svítidla, lampy k ondulaci vlasů, dekorativní elektrické světelné přístroje a zařízení, ozdobné plynové osvětlení, soupravy ozdobného plynového osvětlení, dekorativní osvětlení, ozdobné osvětlení na vánoční stromky, soupravy dekorativního osvětlení, lampy na pracovní stoly, difuzéry jako části osvětlovacích zařízení, výbojky, elektrické výbojkové trubice k osvětlení, osvětlení vystavovacích skříní, potápěčská světla, kopulovitá osvětlení na nábytek, stropní světla typu downlight, elektrické lampy, elektrické lustry, elektrické svíčky, elektrické lampióny, elektrické výbojky, elektrické světelné řetězy, světelné zařízení z elektrických vláken, kapesní svítilny elektrické, elektrické ruční lampy (k jinému použití než k fotografování), elektrická slavnostní osvětlení, elektrické a žhavicí lampy, elektrické interiérové osvětlovací zařízení, příslušenství elektrického osvětlení, doplňky elektrického osvětlení, elektrické osvětlení na slavnostní výzdobu, elektrické noční osvětlení, světlotmetry, bodová elektrická stropní svítidla, doplňky elektrického výbojkového osvětlení, elektrické lampy na osvětlení interiérů, elektrické lampy na venkovní osvětlení, doplňky elektrického osvětlení k použití na nebezpečných místech, nouzové osvětlení, instalace nouzového osvětlení, doplňky osvětlení z optických vláken, osvětlovací zařízení z optických vláken, žhavicí vlákna do elektrických lamp, hořčíková vlákna k osvětlení, přístroje na osvětlení filmových scén, filtry do osvětlovacích přístrojů, filtry pro jevištní osvětlení, filtry do lamp, filtry do svítlen, světelné rybářské návnady, pevné podvodní osvětlovací zařízení do bazénů, příslušenství pro inkandescenční žárovky, bezplamenné svíčky, bezplamenné svíčky se světelnými diodami (led), doplňky okrajových

světél, signalizační světla, žárovky do baterek, ukazovátko se svítlnou, kapesní svítlny využívající elektrické dobíječi zařízení, osvětlovací zařízení s plochým panelem, ohebné lampy, světelné kužely, fluorescenční elektrické žárovky, fluorescenční zářivkové trubice, fluorescenční zářivky, fluorescenční lampy s nízkým výstupem ultrafialového světla, fluorescenční světelná zařízení, stojací papírové lampy, plno spektrální světelné zdroje, zahradní osvětlení, plynové lampy, germicidní lampy, skleněné kryty jako doplňky na lampy pro horská sluníčka, skleněné kryty na lampy, svítící tyčinky, halogenové lampy, halogenové žárovky, ruční reflektory, závěsná stropní svítidla, závěsy na lampy, žárovky světlometů, přílbové svítlny, vysoce intenzivní výbojková svítidla, světelná domovní čísla, osvětlovací lampy do projektorů, osvětlené tlačítkové vypínače, auerův hořák, žárovky a jejich příslušenství, žárovky pro optické nástroje, světelné projektory, světelné zdroje elektroluminiscence, světelné zdroje (k jinému než lékařskému nebo fotografickému použití), světelné trubice jako částí přístrojů na hubení hmyzu, osvětlené diskotékové koule, osvětlovací přístroje obsahující optická vlákna, osvětlení jako bezpečnostní systémy, osvětlovací zařízení do vitrín, světelné instalace ke komerčnímu použití, světelné instalace k domácímu použití, osvětlení k vystavovacím účelům, osvětlení vodních nádrží, osvětlovací ornamenty (doplňky), osvětlovací panely, světelné kolejnice (osvětlovací zařízení), světelné transformátory, osvětlovací trubice, osvětlení externích instalací, světla do plynových výbojkových lamp, světla na stojany na noty, světla na kolejnicové systémy osvětlení, žaluzie k regulaci světla, žaluzie na odklonění světla, elektrická svítidla, bezpečnostní svítidla, světelné výbojkové lampy, čtecí lampičky do vozidel, lampy na rtuťové výbojky, důlní lampy (baňské), miniaturní žárovky, zrcadlové koule jako doplňky osvětlení, mobilní stožáry na osvětlení, osvětlení navozující náladu, neonové osvětlovací lampy, noční osvětlení (s výjimkou svíček), olejové lampy, matná stínítka na světla, osvětlovací zařízení s organickými světelnými diodami (led), venkovní elektrické osvětlovací doplňky, venkovní osvětlení, příslušenství venkovního osvětlení, lampy s podstavcem, tužkové svítlny, závěsná fluorescenční svítidla, přenosné ruční lampy (na osvětlení), přenosné lampióny, přenosné papírové lampióny (chochin), přenosné pátrací reflektory, světla do projektorů, čtecí lampičky, dobíječi svítlny, rektifikační kolony, reflektorové žárovky, reflektory na regulaci světla, reflektory na odklon světla, reflektory do zařízení na osvětlení velkých ploch, silniční světla, střešní světla (lampy), bezpečnostní lampy k použití v podzemí, nástěnné svítlny (elektrická osvětlovací zařízení), zástěny k regulaci světla, zástěny na směrování světla, bezpečnostní osvětlení, bezpečnostní osvětlení s tepelným senzorem, bezpečnostní osvětlení s pohybovým senzorem, bezpečnostní osvětlení s infračerveným senzorem, samo svítící světelné zdroje, stínítka na světelné zdroje, objímky na elektrická světla, lampy na solární energii, solární svítlny, bodové reflektory, bodová světla na osvětlení domácností, zařízení na osvětlení pódíí, stojací lampy, stojaté papírové lucerny (andon), světelné barevné řetězy, řetězy barevných světél pro dekorativní účely, světelné řetězy, stroboskopická světla (na dekoraci), stroboskopická světla pro diskotéky, stroboskopická světla (na světelné efekty), stroboskopická světla (dekorace), studiová světla, závěsné kolejnice (neelektrické) pro elektrické osvětlovací doplňky, stínítka na stolní lampy, stolní lampy, ultrafialové ozařovače, lampy na ultrafialové paprsky, s výjimkou lamp pro lékařské účely, světla pro nepřímé osvětlení, UV halogenové výbojky s kovovými parami, vakuové lampy, osvětlovací zařízení a reflektory pro vozidla, doplňky k nástěnnému osvětlení (jiné než vypínače), lampy k umyvadlům, solární tepelné akumulátory - kolektory, lampová svítidla a lampióny, zahradní lampy a lampy pro osvětlování rostlin, lampy germicidní - ničící bakterie, kapesní svítlny, noční lampičky, směrové žárovky pro vozidla, krby, kamna, pece a sporáky na tuhá, kapalná a plynová paliva a na elektrický proud a jejich součástí a příslušenství, přístroje pro pečení, opékání, grilování a příslušenství, zahradní grily, mikrovlnná zařízení, elektrické topné, chladicí a větrací systémy, klimatizace, přístroje a zařízení pro vaření, chlazení, větrání a ohřívání vzduchu nebo zařízení pro úpravu vzduchu, zařízení pro rozvod vody, topení, výrobu páry, digestoře, přístroje pro topení a větrání skleníků, zařízení na sušení krmivá, přístroje a zařízení pro chlorování bazénů, na úpravu, víření a ohřívání vody, a to zásobníky a průtokové ohříváče vody, vanové a sprchové kabiny, vybavení koupelen, saunová zařízení, solária, sanitární zařízení včetně klimatizačních zařízení, zařízení proti oslnění, ventilační přístroje, zařízení na odmlžování a rozmrazování oken, tepelné výměníky, kompresory jako nedílné součásti topných a klimatizačních zařízení, lednice, mrazáky, bezpečnostní zařízení pro plynové nebo vodovodní zařízení a potrubí, grily, hořáky, hydranty, automatická splachovací zařízení pro pisoáry, podstavce upravené pro připevnění lamp, podstavce pro neelektrické lampy, fluorescenční nouzové osvětlovací zařízení na baterie, inkandescenční nouzové osvětlovací zařízení na baterie, odrazky pro jízdní kola, čtecí lampičky k uchycení na

knihu, vaříče nebo ohříváče se žhavým uhlím, nástěnná světla, hořáky k lampám, svíčkové lampy, svíčkové lucerny, uhlík do obloukové lampy, stropní světla, přívěsky na lustry, lustry; (37) elektromontážní práce, stavby, montáž, údržba a opravy osvětlovací techniky a osvětlovacích přístrojů a zařízení, opravy svítidel, stavby a opravy osvětlovacích ramp, poradenství v oboru montáže, instalace a údržby svítidel, osvětlení a osvětlovacích přístrojů a zařízení, odborné poradenství pro montáže světelných mostů a osvětlování vnitřních a venkovních prostor, opravy a údržba laserových systémů, zařízení, přístrojů a nástrojů, optických a optomechanických systémů, zařízení, přístrojů a nástrojů, optoelektronických a měřicích systémů, zařízení, přístrojů a nástrojů, kompletních laserových systémů, stavebnictví, instalační služby ve stavebnictví, práce omítkářské a sádrovací, provádění investorských staveb, pronájem stavebních strojů a zařízení, montáže technologických zařízení a ocelových konstrukcí, natěračské práce, provádění staveb, jejich změn a odstraňování, montáž a údržba konstrukcí, montáž lešení, stavební práce, rekonstrukce, provádění povrchových úprav budov, rekonstrukce fasád, konzultační servis a poradenství ve stavebnictví, provádění zateplování fasád a střech, spárování a rekonstrukce spár panelových objektů, montáž skládaných a sendvičových obvodových pláštů zateplených i nezateplených, opravy a izolování okenních spár, klempířské práce, zednické práce, kompletace a instalace oken a dveří včetně zárubní a okenních rámu, vrat všech typů, zimních zahrad, zasklených lodžii, prosklených fasád a jiných kovových a nekovových konstrukcí, servisní, údržbářské a opravárenské práce ve stavebnictví, zprostředkování uvedených činností, pokrývačské služby.

(730) **Dalíba Jan**, 101, Borek, 27714, CZ

(740) DANĚK & PARTNERS Advokátní a patentová kancelář, Ing. Vilém Daněk Ph.D., LL.M., Vinohradská 403/17, Praha 2, Vinohrady, 12000

(210) **O-551150**

(220) 16.10.2018

(320) 16.10.2018

(511) 11, 19, 20

(540)



(510) (11) sanitární technika a zařízení, armatury v rámci této třídy, koupací vany, hydromasážní vany, sprchové vany a vaničky, sprchové kouty a boxy, kuchyňské dřezy, kuchyňské digestoře, hygienická zařízení, sprchové koncovky, sedátka záchodová, umyvadla, hydromasážní systémy, hydromasážní panely, kulové ventily, toaletní splachovací páky, sanitární kalová čerpadla, roháčky, to vše spadající do této třídy, koupelnové zařízení, přístroje pro topení a sušení, vanové zástěny, WC mísy, bidety, pisoáry, vodovodní baterie, zařízení pro filtraci, rozvod a ohřívání vody, přístroje pro klimatizaci, chlazení a osvětlení, infrazářiče, zařízení pro sauny, infrasauny, ventilační a čisticí zařízení, zařízení a přístroje na vaření, ohřívání, chlazení, mražení a přípravu jídel a nápojů; (19) keramické obklady a dlažby, mozaiky pro stavebnictví, lišty nekovové, dřevěné dveře, nekovové dveře, skleněné dveře, vinylová okna, okna nekovová, plastová střešní okna, dřevěné podlahy, laminátové podlahy, parketové podlahy, podlahová mazanina, podlahové potěry, nekovové podlahové materiály a krytiny, samonivelační podlahová hmota k použití ve stavebnictví; (20) koupelnový a kuchyňský nábytek, zrcadla, věšáky a háčky na oděvy nekovové, rámy, nekovové dveřní kliky, vestavěné skříně, bytové zařízení v rámci této třídy.

(591) Barevná

(730) **LUCROS SICAV a.s.**, Skorkovská 1310, Praha 9, Kyje, 19800, CZ

(740) PatentCentrum Sedlák & Partners s.r.o., Husova tř. 1847/5, České Budějovice, České Budějovice 3, 37001

(210) **O-551152**
(220) 16.10.2018
(320) 16.10.2018
(511) 11, 19, 20
(540)



(510) (11) sanitární technika a zařízení, armatury v rámci této třídy, koupací vany, hydromasážní vany, sprchové vany a vaničky, sprchové kouty a boxy, kuchyňské dřezy, kuchyňské digestoře, hygienická zařízení, sprchové koncovky, sedátka záchodová, umyvadla, hydromasážní systémy, hydromasážní panely, kulové ventily, toaletní splachovací páky, sanitární kalová čerpadla, roháčky, to vše spadající do této třídy, koupelnové zařízení, přístroje pro topení a sušení, vanové zástěny, WC mísy, bidety, pisoáry, vodovodní baterie, zařízení pro filtraci, rozvod a ohřívání vody, přístroje pro klimatizaci, chlazení a osvětlení, infrazářiče, zařízení pro sauny, infrasauny, ventilační a čistící zařízení, zařízení a přístroje na vaření, ohřívání, chlazení, mražení a přípravu jídel a nápojů; (19) keramické obklady a dlažby, mozaiky pro stavebnictví, lišty nekovové, dřevěné dveře, nekovové dveře, skleněné dveře, vinylová okna, okna nekovová, plastová střešní okna, dřevěné podlahy, laminátové podlahy, parketové podlahy, podlahová mazanina, podlahové potěry, nekovové podlahové materiály a krytiny, samonivelační podlahová hmota k použití ve stavebnictví; (20) koupelnový a kuchyňský nábytek, zrcadla, věšáky a háčky na oděvy nekovové, rámy, nekovové dveřní kliky, vestavěné skříně, bytové zařízení v rámci této třídy.

(591) Barevná
(730) **LUCROS SICAV a.s.**, Skorkovská 1310, Praha 9, Kyje, 19800, CZ
(740) PatentCentrum Sedlák & Partners s.r.o., Husova tř. 1847/5, České Budějovice, České Budějovice 3, 37001

(210) **O-551153**
(220) 16.10.2018
(320) 16.10.2018
(511) 11, 19, 20
(540)



(510) (11) sanitární technika a zařízení, armatury v rámci této třídy, koupací vany, hydromasážní vany, sprchové vany a vaničky, sprchové kouty a boxy, kuchyňské dřezy, kuchyňské digestoře, hygienická zařízení, sprchové koncovky, sedátka záchodová, umyvadla, hydromasážní systémy, hydromasážní panely, kulové ventily, toaletní splachovací páky, sanitární kalová čerpadla, roháčky, to vše spadající do této třídy, koupelnové zařízení, přístroje pro topení a sušení, vanové zástěny, WC mísy, bidety, pisoáry, vodovodní baterie, zařízení pro filtraci, rozvod a ohřívání vody, přístroje pro klimatizaci, chlazení a osvětlení, infrazářiče, zařízení pro sauny, infrasauny, ventilační a čistící zařízení, zařízení a přístroje na vaření, ohřívání, chlazení, mražení a přípravu jídel a nápojů; (19) keramické obklady a dlažby, mozaiky pro stavebnictví, lišty nekovové, dřevěné dveře, nekovové dveře, skleněné dveře, vinylová okna, okna nekovová, plastová střešní okna, dřevěné podlahy, laminátové podlahy, parketové podlahy, podlahová mazanina, podlahové potěry, nekovové podlahové materiály a

krytiny, samonivelační podlahová hmota k použití ve stavebnictví; (20) koupelnový a kuchyňský nábytek, zrcadla, věšáky a háčky na oděvy nekovové, rámy, nekovové dveřní kliky, vestavěné skříně, bytové zařízení v rámci této třídy.

(591) Barevná
(730) **LUCROS SICAV a.s.**, Skorkovská 1310, Praha 9, Kyje, 19800, CZ
(740) PatentCentrum Sedlák & Partners s.r.o., Husova tř. 1847/5, České Budějovice, České Budějovice 3, 37001

(210) **O-551154**
(220) 16.10.2018
(320) 16.10.2018
(511) 11, 19, 20
(540)



(510) (11) sanitární technika a zařízení, armatury v rámci této třídy, koupací vany, hydromasážní vany, sprchové vany a vaničky, sprchové kouty a boxy, kuchyňské dřezy, kuchyňské digestoře, hygienická zařízení, sprchové koncovky, sedátka záchodová, umyvadla, hydromasážní systémy, hydromasážní panely, kulové ventily, toaletní splachovací páky, sanitární kalová čerpadla, roháčky, to vše spadající do této třídy, koupelnové zařízení, přístroje pro topení a sušení, vanové zástěny, WC mísy, bidety, pisoáry, vodovodní baterie, zařízení pro filtraci, rozvod a ohřívání vody, přístroje pro klimatizaci, chlazení a osvětlení, infrazářiče, zařízení pro sauny, infrasauny, ventilační a čistící zařízení, zařízení a přístroje na vaření, ohřívání, chlazení, mražení a přípravu jídel a nápojů; (19) keramické obklady a dlažby, mozaiky pro stavebnictví, lišty nekovové, dřevěné dveře, nekovové dveře, skleněné dveře, vinylová okna, okna nekovová, plastová střešní okna, dřevěné podlahy, laminátové podlahy, parketové podlahy, podlahová mazanina, podlahové potěry, nekovové podlahové materiály a krytiny, samonivelační podlahová hmota k použití ve stavebnictví; (20) koupelnový a kuchyňský nábytek, zrcadla, věšáky a háčky na oděvy nekovové, rámy, nekovové dveřní kliky, vestavěné skříně, bytové zařízení v rámci této třídy.

(591) Barevná
(730) **LUCROS SICAV a.s.**, Skorkovská 1310, Praha 9, Kyje, 19800, CZ
(740) PatentCentrum Sedlák & Partners s.r.o., Husova tř. 1847/5, České Budějovice, České Budějovice 3, 37001

(210) **O-551155**
(220) 16.10.2018
(320) 16.10.2018
(511) 11, 19, 20
(540)



(510) (11) sanitární technika a zařízení, armatury v rámci této třídy, koupací vany, hydromasážní vany, sprchové vany a vaničky, sprchové kouty a boxy, kuchyňské dřezy, kuchyňské digestoře, hygienická zařízení, sprchové koncovky, sedátka záchodová, umyvadla, hydromasážní systémy, hydromasážní panely, kulové ventily, toaletní splachovací páky, sanitární kalová čerpadla, roháčky, to vše spadající do této třídy, koupelnové zařízení, přístroje pro topení a sušení, vanové zástěny, WC mísy, bidety, pisoáry, vodovodní baterie, zařízení pro filtraci, rozvod a ohřívání vody, přístroje pro klimatizaci, chlazení a osvětlení, infrazářiče, zařízení pro

sauny, infrasauny, ventilační a čistící zařízení, zařízení a přístroje na vaření, ohřívání, chlazení, mražení a přípravu jídel a nápojů; (19) keramické obklady a dlažby, mozaiky pro stavebnictví, lišty nekovové, dřevěné dveře, nekovové dveře, skleněné dveře, vinylová okna, okna nekovová, plastová střešní okna, dřevěné podlahy, laminátové podlahy, parketové podlahy, podlahová mazanina, podlahové potěry, nekovové podlahové materiály a krytiny, samonivelační podlahová hmota k použití ve stavebnictví; (20) koupelňový a kuchyňský nábytek, zrcadla, věšáky a háčky na oděvy nekovové, rámy, nekovové dveřní kliky, vestavěné skříně, bytové zařízení v rámci této třídy.

- (591) Barevná
(730) **LUCROS SICAV a.s.**, Skorkovská 1310, Praha 9, Kyje, 19800, CZ
(740) PatentCentrum Sedláč & Partners s.r.o., Husova tř. 1847/5, České Budějovice, České Budějovice 3, 37001

- (210) **O-551211**
(220) 18.10.2018
(320) 18.10.2018
(511) 32, 33, 35
(540)



(510) (32) piva, minerální vody, šumivé nápoje, nealkoholické nápoje, šťávy ovocné, sirupy a jiné přípravky k zhotovování nápojů; (33) alkoholické nápoje (s výjimkou pív); (35) propagační činnost, reklama, marketing, pomoc při řízení obchodní činnosti, obchodní a podnikatelské informace, poradenství v obchodní činnosti, průzkum trhu, předvádění zboží, rady pro spotřebitele, zaslání reklamních materiálů zákazníkům, obchodní zastoupení tuzemských a zahraničních firem, obchodní a podnikatelský informační servis, obchodní poradenské a konzultační služby.

- (730) **BARTIDA s.r.o.**, Havelská 500/25, Praha 1, Staré Město, 11000, CZ
(740) advokátní kancelář fialová, Mgr. Petra Fialová, advokátka, Vinohradská 1899/112, Praha 3, Vinohrady, 13000

- (210) **O-551224**
(220) 18.10.2018
(320) 18.10.2018
(511) 29
(540)

NOWAGO
Což takhle dát si smažák?

- (510) (29) mléčné výrobky, sýry, předsmažené výrobky obsahující sýr.
(591) Barevná
(730) **Bidfood Czech Republic s.r.o.**, V Růžovém údolí 553, Kralupy nad Vltavou, Míkovice, 27801, CZ

- (210) **O-551237**
(220) 19.10.2018
(320) 19.10.2018
(511) 3, 5
(540)

MIRAPLANT

(510) (3) neléčivé kosmetické přípravky, přípravky pro osobní hygienu a kosmetické přípravky, kosmetické přípravky pro péči o tělo, pleťové krémy, neléčivé krémy, parfumerie, éterické oleje, vonné přípravky, líčidla, koupelové soli, kosmetické přípravky pro péči o ústní dutinu a zuby, vlasová kosmetika, kosmetické opalovací přípravky, kosmetika pro péči o nehty, bělicí přípravky v rámci této třídy, prací prostředky, čistící prostředky, lešticí prostředky; (5) přírodní potravinové doplňky, potraviní doplňky a dietetické přípravky, farmaceutické přípravky a přírodní léčiva, léčiva a veterinární přípravky a výrobky, doplňky stravy pro neléčebné účely, vitaminové přípravky jako doplňky stravy, minerální doplňky stravy, antioxidační doplňky stravy, bylinné přípravky pro léčebné účely, bylinné léky, enzymy pro léčebné účely, farmaceutické krémy, farmaceutické sloučeniny, rostlinné spreje pro léčebné účely, drogy pro léčebné účely, soli pro léčebné účely, dietetické přípravky pro lékařské účely, biochemické přípravky pro léčebné účely, chemické přípravky pro léčebné účely, hygienické výrobky pro léčebné účely, koupelové soli pro léčebné účely, bylinné nápoje k léčebnému použití, léčivé čaje, antiseptické přípravky na ošetření ran, přísady do krmiv pro léčebné účely, kapsle pro farmaceutické účely.

- (730) **EnergyCon s.r.o.**, Evropská 2758/11, Praha 6, Dejvice, 16000, CZ
(740) Ing. Jiří Štřelák, Šumberova 42, Praha 6, 16200

- (210) **O-551273**
(220) 22.10.2018
(320) 22.10.2018
(511) 6, 7, 11, 19, 37, 39, 42
(540)



(510) (6) obecné kovy a jejich slitiny, kovové materiály pro stavebnictví a konstrukce, přenosné kovové budovy, neelektrické kabely a dráty z obecných kovů, drobné kovové železářské výrobky, kovové kontejnery pro skladování nebo přepravu, sejfy, kovová vrata, kovové brány, kovové ploty, tyče pro kovová zábradlí a kovové ploty, kovové rolety, ocelové rolety; (7) obráběcí stroje, motorem poháněné nástroje a motorem poháněná nářadí, motory, s výjimkou motorů pro pozemní vozidla, spojky pro stroje a součástí strojních převodů, s výjimkou spojek a součástí převodů pro pozemní vozidla, zemědělské nástroje a nářadí, s výjimkou ručních nástrojů a nářadí na ruční pohon, prodejní automaty, brány; (11) zařízení na osvětlování, vytápění, výrobu páry, vaření, chlazení, sušení, ventilaci, rozvod vody a zařízení pro sanitární účely, ventilátory; (19) stavební materiály (ne kovové), ne kovové neohebné trubky pro stavebnictví, konstrukce pro stavebnictví ne kovové, asfalt, dehet a živice, ne kovové přenosné stavby, ne kovové pomníky, ne kovová vrata, ne kovové ploty, venkovní rolety, ne kovové a ne textilní, ne kovové brány; (37) služby poskytované dodavateli či subdodavateli při výstavbě trvalých staveb a služby poskytované osobami či organizacemi zabývajícími se restaurováním objektů do původního stavu nebo jejich ochranou, aniž by došlo ke změně jejich fyzických nebo chemických vlastností – služby spojené s výstavbou budov, silnic, mostů, přehrad, nebo přenosového vedení a služby podniků specializujících se na stavebnictví, a to malířů, instalatérů, topenářů nebo pokrývačů, doplňkové služby pro stavebnictví, a to inspekce stavebních projektů, pronájem nářadí nebo stavebního materiálu, opravárenské služby, tj. služby uvádějící předměty do dobrého stavu po jejich opotřebení, poškození, zchátrání nebo částečném zničení (rekonstrukce závadných budov nebo jiných objektů, které mají být uvedeny do původního stavu), opravy, a to v oblasti elektroinstalace, nástrojů, nářadí, údržba za účelem uchování objektu v původním stavu bez změny jeho vlastností - klempířství, lakování, pískování; (39) služby spojené s přepravou zboží z jednoho místa na druhé (po železnici, silnici,

vodě, vzduchem nebo potrubím) a služby nezbytné pro tuto přepravu, jakož i služby týkající se skladování zboží ve skladech či jiných budovách za účelem jeho uchování nebo sítěžení; (42) vědecké a technické služby a související výzkum a projektování, průmyslová analýza a výzkum, navrhování a vývoj počítačového hardwaru a softwaru, inženýrské služby, projektování ve výstavbě, provádění průzkumů, průmyslový design, řízení jakosti, technologické poradenství, testování materiálů, vědecký výzkum, výzkum ve strojírenství.

- (730) **JaP-Jacina, s.r.o.**, Nákladní 1486, Mnichovo Hradiště, 29501, CZ
(740) RETROPATENT s.r.o., Dobiášova 1246/29, Liberec, Liberec VI-Rochlice, 46006

- (210) **O-551277**
(220) 22.10.2018
(320) 22.10.2018
(511) 16, 41, 42, 44, 45
(540)

PREVENT

- (510) (16) tištěné vzdělávací materiály (mimo oboru klinických výzkumných zkoušek a informací), letáky, manuály k software, návody k výrobkům, fotografie, kalendáře, vše v rámci této třídy; (41) vzdělávání a školicí služby v oblasti bezpečnosti a ochrany zdraví při práci, požární ochrana a pracovního lékařství; (42) poskytování software a e-learningových aplikací - tvorba, vývoj, publikace, pronájem, poradenství a konzultace včetně servisu, tvorba webových stránek, tvorba elektronických aplikací, vývoj, zavádění a správa informačních a vzdělávacích systémů v oblasti bezpečnosti a ochrany zdraví při práci, požární ochrany a pracovního lékařství (služby v oblasti informačních technologií); (44) lékařské služby a léčebná péče, preventivní lékařská péče, lékařské diagnostické služby - testy a analýzy, poradenství v oblasti zdravotnictví, léčebných metod a zdravotnických vyšetření, pracovní lékařská péče, poradenství v oblasti pracovního lékařství; (45) poradenství v oblasti bezpečnosti a ochrany zdraví při práci a požární ochrany.

- (591) Barevná
(730) **PREVENT s.r.o.**, Březiněveská 1852/3, Praha 8, 18200, CZ
(740) PROPATENT, Ing. Vlasta Sedláčková, Pod Pekařkou 107/1, Praha 4, Podolí, 14700

- (210) **O-551415**
(220) 26.10.2018
(320) 26.10.2018
(511) 6, 11, 37, 40, 42
(540)

VENTOS ENERGY SOLUTIONS

- (510) (6) výrobky z kovu, a to obrobky, výpalky, svařence, zámečnické výrobky (nikoliv zámky), klíny, podložky, spojovací materiál (šrouby, matice, nýty, čepy), a kovové polotovary pro další zpracování, kovové konstrukce, kovové nádoby v rámci této třídy, kovové potrubí, kovové lávky a žebříky, kovové zábradlí, kovové protihlukové kabiny, kovové obslužné kabiny, kovové kryty strojů, přístrojů a nástrojů; (11) zařízení topná, vzduchotechnická, klimatizační a chladicí, spalínové a kondenzační výměníky, brýdové kondenzátory a rekuperátory, sušičky v rámci této třídy a jiná zařízení sušící jako průmyslové a potravinářské sušárny; (37) montáž výrobků uvedených v tomto seznamu u třídy 6, montáž, údržba a opravy výrobků uvedených v tomto seznamu u třídy 11, provádění staveb včetně všech stavebních řemesel změny staveb a jejich údržba a odstraňování, jiné práce montážní, práce klempířské, práce instalatérské, práce zámečnické opravárenského charakteru, opravy automobilových karoserií; (40) práce nástrojařské, kovoobrábění a obrábění plastů, svařování a pájení kovů, práce zámečnické výrobního charakteru, pokovování výrobků, vše výše uvedené v rámci této třídy; (42) výzkum a vývoj výrobků uvedených v tomto seznamu u tříd 6 a 11, projektová činnost a činnost konstruktérů a technologů, tvorba software, průmyslový design.

- (730) **VENTOS s.r.o.**, Tovární 205, Rumburk, 40801, CZ

- (740) **HAVEL & PARTNERS s.r.o.**, Mgr. Ivan Rámeš, advokát, Na Florenci 2116/15, Praha 1, Nové Město, 11000

- (210) **O-551416**
(220) 26.10.2018
(320) 26.10.2018
(511) 6, 11, 37, 40, 42
(540)

**VENTOS**
ENERGY SOLUTIONS

- (510) (6) výrobky z kovu, a to obrobky, výpalky, svařence, zámečnické výrobky (nikoliv zámky), klíny, podložky, spojovací materiál (šrouby, matice, nýty, čepy), a kovové polotovary pro další zpracování, kovové konstrukce, kovové nádoby v rámci této třídy, kovové potrubí, kovové lávky a žebříky, kovové zábradlí, kovové protihlukové kabiny, kovové obslužné kabiny, kovové kryty strojů, přístrojů a nástrojů; (11) zařízení topná, vzduchotechnická, klimatizační a chladicí, spalínové a kondenzační výměníky, brýdové kondenzátory a rekuperátory, sušičky v rámci této třídy a jiná zařízení sušící jako průmyslové a potravinářské sušárny; (37) montáž výrobků uvedených v tomto seznamu u třídy 6, montáž, údržba a opravy výrobků uvedených v tomto seznamu u třídy 11, provádění staveb včetně všech stavebních řemesel změny staveb a jejich údržba a odstraňování, jiné práce montážní, práce klempířské, práce instalatérské, práce zámečnické opravárenského charakteru, opravy automobilových karoserií; (40) práce nástrojařské, kovoobrábění a obrábění plastů, svařování a pájení kovů, práce zámečnické výrobního charakteru, pokovování výrobků, vše výše uvedené v rámci této třídy; (42) výzkum a vývoj výrobků uvedených v tomto seznamu u tříd 6 a 11, projektová činnost a činnost konstruktérů a technologů, tvorba software, průmyslový design.

- (730) **VENTOS s.r.o.**, Tovární 205, Rumburk, 40801, CZ
(740) **HAVEL & PARTNERS s.r.o.**, Mgr. Ivan Rámeš, advokát, Na Florenci 2116/15, Praha 1, Nové Město, 11000

- (210) **O-551443**
(220) 26.10.2018
(320) 26.10.2018
(511) 6, 14, 21, 26, 41
(540)



- (554) Prostorová
(510) (6) kovové pamětní plakety; (14) medaile ze vzácných kovů, medaile potažené vzácnými kovy, pamětní medaile, mince ze vzácných kovů, pamětní mince, upomínkové mince, odznaky z drahých kovů, jehlice (šperky), jehlice do kravat, ozdobné jehlice, spony na kravaty, plakety, řády a vyznamenání ze vzácných kovů; (21) plakety, medaile, řády a vyznamenání vyrobené z porcelánu nebo skla, malované skleněné výrobky, výrobky z křišťálového skla; (26) odznaky (ne z drahých kovů), ozdobné odznaky (knoflíky), knoflíky, stuhy k vyznamenáním, spony do vlasů; (41) udělování ocenění, odznaků, cen a medailí, pořádání akcí spojených s udělováním ocenění, medailí, řádů a vyznamenání.

- (591) Barevná

(730) **Český červený kříž**, Rozdělovska 2467/63, Praha 6, Břevnov, 16900, CZ
(740) Kořistka Martin, CZ patentový zástupce, ETMA & EDA, Martin Kořistka, Karpatska 241/3, Brno, Starý Lískovec, 62500

(210) **O-551463**
(220) 29.10.2018
(320) 29.10.2018
(511) 5, 28, 29, 30, 35, 42, 44
(540)



(510) (5) sportovní výživa (doplňky stravy), výživové doplňky a doplňky stravy, minerální doplňky stravy, vitamínové přípravky, dietní a nutriční přípravky pro léčebné účely, bílkovinné přípravky nebo potrava pro lékařské účely, proteinové koncentráty jako výživné přísady k potravinám, přípravky a poživatiny obsahující biologické katalyzátory pro fyzicky aktivní osoby, sportovce a rekonvalescenty, dietetické a diabetické poživatiny a potraviny pro zvláštní výživu, potravní doplňky pro posílení imunity organismu a zlepšení zdraví v tuhém i tekutém stavu ve formě práškových směsí, kapek, sirupů, gelů, past, tablet, šumivých tablet, pastilek, dražé, tobolek, kapslí, bonbónů, žele, prášků, výživové doplňky pro zvířata; (28) potřeby pro gymnastiku a sport; (29) proteinové výrobky a přípravky pro výživu, přípravky zvláštní výživy pro sportovce nebo osoby s vysokým energetickým výdejem, cereální tyčinky s vysokým obsahem proteinů, mléko s vysokým obsahem proteinů, jedlá želatina, tuky, oleje, oleje, výtažky z chaluhy jako potrava; (30) káva a náhražky kávy, obilné vločky a jiné obilné výrobky určené k lidské výživě, müsli, čaje, pekařské, cukrářské a cukrovinkářské výrobky, oplatky, sušenky, keksy, bonbóny; (35) obchodní činnost, maloobchod a velkoobchod s výrobky výše uvedenými ve třídách 5, 28, 29 a 30, internetový obchod s výrobky výše uvedenými ve třídách 5, 28, 29 a 30, zprostředkovatelská činnost v oblasti obchodu s výrobky výše uvedenými ve třídách 5, 28, 29 a 30; (42) analytické a výzkumné služby v oblasti léčebných metod, přípravků a tréninkových postupů, hodnocení efektivity léčivých přípravků a tréninkových postupů, vědecké a technologické služby v oblasti fyzioterapie a potravinářství, výzkum a vývoj farmaceutických, zdravotnických a zvěrolékařských výrobků a výživových doplňků pro lidi a zvířata, výzkum zaměřený na optimalizaci výživy v zátěžových situacích jako je stres, dlouhodobá i krátkodobá fyzická nebo psychická zátěž, nevhodné životní prostředí a sportovní výkony, výzkumná a poradenská činnost týkající se optimalizace složení stravy a potravinových doplňků pro člověka; (44) lékařské diagnostické služby, fyzioterapie, fyzikální terapie, fyzioterapeutická péče pro rekreační a soutěžní sportovce, vytváření kondičních, regeneračních a rekondičních programů v rámci této třídy, výživové poradenství, poradenské a konzultační služby vztahující se ke zdraví a výživě.

(591) Barevná
(730) **Svoboda Ludvík**, K Marečku 338, Potštejn, 51743, CZ
(740) PhDr. Ladislav Sudík, Polní 293, Letohrad, 56151

(210) **O-551468**
(220) 29.10.2018
(320) 29.10.2018
(511) 9
(540)

Smart Wagon

(510) (9) telemetrické přístroje, měřicí, detekční a monitorovací přístroje, indikátory a ovladače, elektronické GPS systémy, čidla pro kontrolu rotace, přístroje na měření náprav, přístroje a zařízení pro akumulaci a ukládání elektrické energie, čidla pro měření rotace.

(730) **LEVEL, s.r.o.**, Plhovská 1997, Náchod, 54701, CZ

(210) **O-551498**
(220) 30.10.2018
(320) 30.10.2018
(511) 9, 35, 38, 41
(540)



(510) (9) audiovizuální díla, data, databáze, databázové produkty, informace a záznamy v elektronické podobě, bez ohledu na to, zda uložené na samostatných nosičích a/nebo v rámci datových, informačních či telekomunikačních sítí; (35) shromažďování, poskytování, třídění, překlad nebo jiné zpracovávání obchodních nebo podnikatelských informací, včetně vytváření, zpracovávání a třídění dat v rámci databází, pomoc při řízení obchodní činnosti, průzkum trhu, šíření propagačních informací, reklamní a propagační činnost, prostřednictvím jakéhokoliv média, inzertní činnost, pronájem informačních míst, organizační zabezpečování televizního vysílání, předvádění zboží za účelem reklamy nebo prodeje, předvádění zboží prostřednictvím internetu a televize za účelem reklamy nebo prodeje, příprava a vývoj reklamních kampaní; (38) telekomunikace, televizní vysílání, rozhlasové vysílání, digitální vysílání, televizní vysílání prostřednictvím internetu, televizní vysílání zábavných, vzdělávacích, výchovných, soutěžních, diskuzních a informačních pořadů a programů, šíření, výměna nebo získávání zpráv a informací, streaming dat, přenos datových, audio, video a multimediálních souborů, včetně souborů ke stažení a souborů streamových přes globální počítačovou síť, poskytování multimediálního obsahu nebo informací prostřednictvím internetu a nebo jiné komunikační sítě, komunikace a přenos dat, zvuku, obrazu, audio a video obsahu prostřednictvím veřejné nebo neveřejné telekomunikační sítě včetně internetu, pomocí telefonů, mobilních telefonů, telefaxů, satelitů, počítačů či terminálů nebo jakýmkoliv jinými prostředky, včetně přenosu elektronické pošty a přenosu dat v reálném čase (přenosu zvuku, obrazu, textu nebo jiných dat či informací) včetně poskytování přístupu a připojení k těmto telekomunikačním sítím včetně internetu, provozování veřejné nebo neveřejné telekomunikační sítě, poskytování obsahu včetně šíření a zpřístupňování elektronických tiskovin, časopisů, periodik, knih a jiných dat prostřednictvím veřejné nebo neveřejné telekomunikační sítě včetně internetu, shromažďování, zpracovávání a poskytování informačních služeb na internetu včetně provozování elektronických nástěnek, diskuzních skupin a fór a poskytování přístupu k on-line informačním službám a databázím, tisková agentura, vysílání elektronických médií nebo informací prostřednictvím internetu nebo jiných komunikačních sítí, poskytování přístupu k internetovému portálu; (41) služby DTP studia, služby v oblasti vzdělávání, zábavy a sportu, elektronické publikování knih, magazínů, elektronických publikací a online žurnálů, digitální zpracování obrazu, tvorba a šíření audiovizuálních děl, zábavní a vzdělávací služby zaměřené na elektronická média, multimediální obsah, videa, filmy, obraz, text, fotografie, hry, uživatelem generovaný obsah a související informace přes počítačové a komunikační sítě, on-line digitální vydavatelské služby, nakladatelství a vydavatelství, ediční činnost, publikační činnost, nahrávání nosičů zvukových nebo zvukově-obrazových, zpravodajství, publicistika, televizní zpravodajství, filmová produkce (kromě reklamní), tvorba programů, tvorba a výroba televizních a audiovizuálních programů, pořádání zábavních nebo kulturních nebo vzdělávacích akcí, organizace, provozování a provádění her a soutěží, výstavní činnost v oblasti kultury nebo zábavy.

(730) **Seznam.cz, a.s.**, Radlická 3294/10, Praha 5, Smíchov, 15000, CZ
(740) PatentCentrum Sedlák & Partners s.r.o., Husova tř. 1847/5, České Budějovice, České Budějovice 3, 37001

(210) **O-551563**
(220) 01.11.2018
(320) 01.11.2018
(511) 32
(540)



(510) (32) piva a nápoje na bázi piva.
(730) **Pivovar Litovel a.s.**, Palackého 934, Litovel, 78401, CZ
(740) Čermák a spol., Mgr. Lukáš Lorenc, advokát, Elišky Peškové 15, Praha 5, 15000

(210) **O-551564**
(220) 01.11.2018
(320) 01.11.2018
(511) 32
(540)



(510) (32) piva a nápoje na bázi piva.
(591) Barevná
(730) **Pivovar Litovel a.s.**, Palackého 934, Litovel, 78401, CZ
(740) Čermák a spol., Mgr. Lukáš Lorenc, advokát, Elišky Peškové 15, Praha 5, 15000

(210) **O-551574**
(220) 01.11.2018
(320) 01.11.2018
(511) 9, 35, 41, 42
(540)

CECG

(510) (9) počítačové programy (software); (35) reklama, propagace, řízení obchodní činnosti, obchodní administrativa, kancelářské práce; (41) vzdělávání, školení, zábava, sportovní a kulturní činnosti; (42) vědecké a technické služby a související výzkum a projektování, průmyslová analýza a výzkum, navrhování a vývoj počítačového hardwaru a softwaru.
(730) **CECG a.s.**, Českomoravská 2408/1a, Praha 9, Libeň, 19000, CZ
(740) MP Legal, advokátní kancelář s.r.o., Mgr. Petr Konečný, Jugoslávská 620/29, Praha 2, Vinohrady, 12000

(210) **O-551575**
(220) 01.11.2018
(320) 01.11.2018
(511) 36, 38, 39, 41
(540)

Odkolek

(510) (36) finanční služby spojené se zřízením nadace a nadačního fondu, shromažďování finančních prostředků pro podporu činnosti nadace, pro stipendijní programy, pro ceny v oblasti kultury, historie rodiny odkolek, služby zahrnující pronájem prostor, pronájem nemovitosti, správa nemovitosti, zřízení peněžního fondu, správa peněžního fondu, správa nadačního fondu v rámci této třídy, zřízení finanční sbírky, zajišťování finanční sbírky, služby v oblasti realit, činnost realitní kanceláře, služby finanční, služby nemovitostní; (38) komunikační služby na webu, komunikace na sociálních sítích, elektronická komunikace audio a video, služby elektronické pošty (zřízení a vedení emailové adresy); (39) služby v oblasti distribuce (doručování) publicistických, literárních, audio a audiovizuálních a muzických produktů a děl; (41) umělecká produkce - hudební, filmová i divadelní, kulturní, společenská, zábavní a sportovní činnost, organizování a pořádání kulturních, společenských, zábavních nebo sportovních akcí, konzultační činnost v oblasti umění, kultury a zábavy, nakladatelská a vydavatelská činnost, elektronické publikování, agenturní činnost v oblasti umění, kultury, zábavy a sportu - činnost umělecké agentury, tvorba a nahrávání audiovizuálních (uměleckých) děl, půjčování nahraných zvukových a zvukově obrazových záznamů (uměleckých) děl, poskytování informací uměleckého, kulturního a zábavního charakteru, školicí a vzdělávací služby, zejména v oblasti umění.
(730) **Lucie Groene**, Wuchterlova 584/16, Praha 6, Dejvice, 16000, CZ

(210) **O-551581**
(220) 01.11.2018
(320) 01.11.2018
(511) 35, 36, 41
(540)

GOLEM EXPERT

(510) (35) propagační, reklamní a inzertní činnost, služby v oblasti podpory prodeje produktů, poskytování obchodních informací a konzultací, služby správy počítačových databází, marketing, efektivnost provozu a racionalizace práce, služby v oblasti srovnávání cen, pomoc při řízení činnosti zprostředkovatele služeb hypotečního bankovníctví, sestavování statistiky, průzkum a vyhodnocování obchodní činnosti; (36) finanční a peněžní služby, poradenství zejména v oblasti financování bydlení a hypoték, zprostředkování pojištění, poradenská činnost v oblasti pojištění, finanční poradenství, makléřské služby v oblasti financování bydlení včetně hypoték, činnost osobních hypotečních poradců, analýzy a konzultační služby, činnost realitní kanceláře, finanční oceňování (bankovníctví, nemovitosti, pojištění), služby finančního plánování; (41) organizování, zprostředkování a pořádání odborných seminářů, školení a kurzů, lektorská činnost.
(730) **GOLEM FINANCE s.r.o.**, Jeremenkova 763/88, Praha 4, Podolí, 14000, CZ

(210) **O-551582**
(220) 01.11.2018
(320) 01.11.2018
(511) 35, 36, 41
(540)

GOLEM FAMILY

(510) (35) propagační, reklamní a inzertní činnost, služby v oblasti podpory prodeje produktů, poskytování obchodních informací a konzultací, služby správy počítačových databází, marketing, efektivnost provozu a racionalizace práce, služby v oblasti srovnávání cen, pomoc při řízení činnosti zprostředkovatele služeb hypotečního bankovníctví, sestavování statistiky, průzkum a vyhodnocování obchodní činnosti; (36) finanční a peněžní služby, poradenství zejména v oblasti financování bydlení a hypoték, zprostředkování pojištění, poradenská činnost v oblasti pojištění, finanční poradenství, makléřské služby v oblasti financování bydlení včetně hypoték, činnost osobních hypotečních poradců, analýzy a konzultační služby, činnost realitní kanceláře, finanční oceňování (bankovníctví, nemovitosti, pojištění), služby finančního plánování; (41) organizování, zprostředkování a pořádání odborných seminářů, školení a kurzů, lektorská činnost.
(730) **GOLEM FINANCE s.r.o.**, Jeremenkova 763/88, Praha 4, Podolí, 14000, CZ

(210) **O-551583**
(220) 01.11.2018
(320) 01.11.2018
(511) 35, 36, 41
(540)

GOLEM PARTNER

- (510) (35) propagační, reklamní a inzertní činnost, služby v oblasti podpory prodeje produktů, poskytování obchodních informací a konzultací, služby správy počítačových databází, marketing, efektivnost provozu a racionalizace práce, služby v oblasti srovnávání cen, pomoc při řízení činnosti zprostředkovatele služeb hypotečního bankovníctví, sestavování statistiky, průzkum a vyhodnocování obchodní činnosti; (36) finanční a peněžní služby, poradenství zejména v oblasti financování bydlení a hypoték, zprostředkování pojištění, poradenská činnost v oblasti pojištění, finanční poradenství, makléřské služby v oblasti financování bydlení včetně hypoték, činnost osobních hypotečních poradců, analýzy a konzultační služby, činnost realitní kanceláře, finanční oceňování (bankovníctví, nemovitosti, pojištění), služby finančního plánování; (41) organizování, zprostředkování a pořádání odborných seminářů, školení a kurzů, lektorská činnost.
- (730) **GOLEM FINANCE s.r.o.**, Jeremenkova 763/88, Praha 4, Podolí, 14000, CZ

(210) **O-551584**
(220) 01.11.2018
(320) 01.11.2018
(511) 35, 36, 41
(540)



- (510) (35) propagační, reklamní a inzertní činnost, služby v oblasti podpory prodeje produktů, poskytování obchodních informací a konzultací, služby správy počítačových databází, marketing, efektivnost provozu a racionalizace práce, služby v oblasti srovnávání cen, pomoc při řízení činnosti zprostředkovatele služeb hypotečního bankovníctví, sestavování statistiky, průzkum a vyhodnocování obchodní činnosti; (36) finanční a peněžní služby, poradenství zejména v oblasti financování bydlení a hypoték, zprostředkování pojištění, poradenská činnost v oblasti pojištění, finanční poradenství, makléřské služby v oblasti financování bydlení včetně hypoték, činnost osobních hypotečních poradců, analýzy a konzultační služby, činnost realitní kanceláře, finanční oceňování (bankovníctví, nemovitosti, pojištění), služby finančního plánování; (41) organizování, zprostředkování a pořádání odborných seminářů, školení a kurzů, lektorská činnost.
- (730) **GOLEM FINANCE s.r.o.**, Jeremenkova 763/88, Praha 4, Podolí, 14000, CZ

(210) **O-551585**
(220) 01.11.2018
(320) 01.11.2018
(511) 35, 36, 41
(540)



- (510) (35) propagační, reklamní a inzertní činnost, služby v oblasti podpory prodeje produktů, poskytování obchodních informací a konzultací, služby správy počítačových databází, marketing, efektivnost provozu a racionalizace práce, služby v oblasti srovnávání cen, pomoc při řízení činnosti zprostředkovatele služeb hypotečního bankovníctví, sestavování statistiky, průzkum a vyhodnocování obchodní činnosti; (36) finanční a peněžní služby, poradenství zejména v oblasti financování bydlení a hypoték, zprostředkování pojištění, poradenská činnost v oblasti pojištění, finanční poradenství, makléřské služby v oblasti financování bydlení včetně hypoték, činnost osobních hypotečních poradců, analýzy a konzultační služby, činnost realitní kanceláře, finanční oceňování (bankovníctví, nemovitosti, pojištění), služby finančního plánování; (41) organizování, zprostředkování a pořádání odborných seminářů, školení a kurzů, lektorská činnost.
- (730) **GOLEM FINANCE s.r.o.**, Jeremenkova 763/88, Praha 4, Podolí, 14000, CZ

(210) **O-551587**
(220) 02.11.2018
(320) 02.11.2018
(511) 35, 42, 45
(540)



- (510) (35) administrativní služby, administrativní zpracování objednávek, aktualizace a údržba dat v počítačových databázích, analýza nákladů a cen, externí správa společností, fakturace, grafická úprava pro reklamní účely, marketing, návrh reklamních materiálů, obchodní informace, obchodní správa licencí k výrobkům a službám jiných osob, obchodní zprostředkovatelské služby, optimalizace návštěvnosti webových stránek, podpora prodeje jiných osob, pomoc při řízení obchodní činnosti, poradenské služby pro obchodní vedení, propagace, příprava daňových přiznání, reklama, služby spojené s podáváním daňových přiznání, systematizace údajů do počítačových databází, účetnictví, vedení počítačové evidence, vyhotovování výpisů z účtů; (42) aktualizace počítačového softwaru, analýza počítačových systémů, externí zálohování dat, hosting webových stránek, instalace počítačového softwaru, kopírování počítačových programů, obnova počítačových dat, ochrana proti počítačovým virům, poradenství v oblasti internetového zabezpečení, poradenství v oblasti navrhování webových stránek, poradenství v oblasti počítačového softwaru, poradenství v oblasti šifrování dat, poradenství v oblasti zabezpečení dat, poradenství v oblasti zabezpečení počítačů, poskytování outsourcingových služeb v oblasti informačních technologií, pronájem počítačového softwaru, sledování počítačových systémů za účelem odhalení nepovoleného přístupu nebo úniku dat, sledování počítačových systémů za účelem odhalení poruch, tvorba počítačového softwaru, tvorba počítačových systémů, údržba počítačového softwaru, ukládání elektronických dat, vzdálené monitorování počítačových systémů;

(45) poradenství v oblasti duševního vlastnictví, poskytování licencí k duševnímu vlastnictví, pronájem názvů internetových domén.

(591) Barevná

(730) **ApSo spol. s.r.o.**, V Lipkách 894/6, Hradec Králové, 50002, CZ

(740) AK Mgr. Michal Marčišin, Mgr. Michal Marčišin, Gočárova třída 1013, Hradec Králové, 50002

(210) **O-551599**

(220) 02.11.2018

(320) 02.11.2018

(511) 5, 41, 44

(540)



(510) (5) krevní plazma; (41) vzdělávání vztahující se ke zdraví, vzdělávání zaměřené na tělesné zdraví, vzdělávací služby týkající se zdraví, poskytování vzdělávacích informací o zdraví a tělesné kondici; (44) kliniky nebo sanatoria (soukromé), krevní banky (služby), střediska (zdravotnická), lékařské služby.

(591) Barevná

(730) **UNICAPlasma s.r.o.**, Barvičova 833/53, Brno, Stránice, 60200, CZ

(740) Mgr. Jiří Melkus, Washingtonova 1624/5, Praha 1, 11000

(210) **O-551669**

(220) 06.11.2018

(320) 06.11.2018

(511) 30

(540)



(510) (30) rýže, tapioka, chléb, pečivo, sladké pečivo, zlatý sirup (melasa), droždí, kypřicí prášek do pečiva, hořčice, ocet, sušenky, koláče a dorty, čokoláda, čokoládové výrobky, led, zmrzlina.

(730) **Bahlsen GmbH & Co. KG**, Podbielskistrasse 11, 30163 Hannover, DE

(740) Traplová Hakr Kubát, advokátní a patentová kancelář, Mgr. Jana Šuranová Traplová, advokátka, Přístavní 531/24, Praha 7, Holešovice, 17000

(210) **O-551672**

(220) 06.11.2018

(320) 06.11.2018

(511) 35, 41

(540)

Zlaté mince

(510) (35) inzertní, reklamní, propagační činnost, vydávání reklamních textů, provozování reklamních ploch, reklamních bannerů, reklamních balonů, reklamních klipů, marketing k provozování hazardních her; (41) provozování a organizování hazardních her v souladu s obecně závaznými právními předpisy prostřednictvím poboček sázkové kanceláře a dalších smluvně zavázaných prodejních míst a na internetu, hraní o peníze,

informace o možnostech rozptýlení, informace o možnostech zábavy, pořádání hazardních her, zábava, pobavení, prodej losů.

(730) **TIPSPORT a.s.**, Politických vězňů 156/21, Beroun, 26601, CZ

(210) **O-551673**

(220) 06.11.2018

(320) 06.11.2018

(511) 35, 41

(540)

Klíč k bohatství

(510) (35) inzertní, reklamní, propagační činnost, vydávání reklamních textů, provozování reklamních ploch, reklamních bannerů, reklamních balonů, reklamních klipů, marketing k provozování hazardních her; (41) provozování a organizování hazardních her v souladu s obecně závaznými právními předpisy prostřednictvím poboček sázkové kanceláře a dalších smluvně zavázaných prodejních míst a na internetu, hraní o peníze, informace o možnostech rozptýlení, informace o možnostech zábavy, pořádání hazardních her, zábava, pobavení, prodej losů.

(730) **TIPSPORT a.s.**, Politických vězňů 156/21, Beroun, 26601, CZ

(210) **O-551674**

(220) 06.11.2018

(320) 06.11.2018

(511) 35, 41

(540)

Kouzelný zlatáček

(510) (35) inzertní, reklamní, propagační činnost, vydávání reklamních textů, provozování reklamních ploch, reklamních bannerů, reklamních balonů, reklamních klipů, marketing k provozování hazardních her; (41) provozování a organizování hazardních her v souladu s obecně závaznými právními předpisy prostřednictvím poboček sázkové kanceláře a dalších smluvně zavázaných prodejních míst a na internetu, hraní o peníze, informace o možnostech rozptýlení, informace o možnostech zábavy, pořádání hazardních her, zábava, pobavení, prodej losů.

(730) **TIPSPORT a.s.**, Politických vězňů 156/21, Beroun, 26601, CZ

(210) **O-551675**

(220) 06.11.2018

(320) 06.11.2018

(511) 35, 41

(540)

Tipsport Duha

(510) (35) inzertní, reklamní, propagační činnost, vydávání reklamních textů, provozování reklamních ploch, reklamních bannerů, reklamních balonů, reklamních klipů, marketing k provozování hazardních her; (41) provozování a organizování hazardních her v souladu s obecně závaznými právními předpisy prostřednictvím poboček sázkové kanceláře a dalších smluvně zavázaných prodejních míst a na internetu, hraní o peníze, informace o možnostech rozptýlení, informace o možnostech zábavy, pořádání hazardních her, zábava, pobavení, prodej losů.

(730) **TIPSPORT a.s.**, Politických vězňů 156/21, Beroun, 26601, CZ

(210) **O-551679**

(220) 06.11.2018

(320) 06.11.2018

(511) 37, 39, 40

(540)



(510) (37) čištění vozidel, demolice budov, pronájem bagrů a rypadel, pronájem buldozerů, pronájem jeřábů (stavební zařízení), pronájem silničních zametacích strojů, pronájem stavebních strojů a zařízení, stavební

informace, stavební poradenství, vrtání studní, výstavba; (39) doprava, autobusová doprava, automobilová doprava, doprava zboží, logistika v dopravě, nakládka a vykládka, nákladní kamionová doprava, nošení, odtahové služby při poruše vozidla, přeprava, přeprava a uskladnění odpadu, přeprava nábytku, pronájem skladovacích nádob, pronájem traktorů, pronájem vozidel, rezervace dopravy, sběr recyklovatelných výrobků (doprava), skladování, služby řidičů, stěhovací služby, vykládka nákladu, zprostředkování dopravy, zprostředkování přepravy; (40) dekontaminace nebezpečných látek, likvidace odpadu, recyklace odpadu, spalování odpadu, třídění odpadů a recyklovatelného materiálu (transformace), upcyclace (recyklace odpadů), zpracování dřeva, zpracování odpadu (transformace).

(591) Barevná

(730) **Odpady-Janeček s.r.o.**, Slévačská 473/26, Praha 9 - Kyje, 19800, CZ

(740) LP Legal, advokátní kancelář, s.r.o., Mgr. Alice Kubičková LL.M., Za poříčskou bránou 375/22, Praha 8, Karlín, 18600

(210) **O-551681**

(220) 06.11.2018

(320) 06.11.2018

(511) 37, 39, 40

(540)



(510) (37) čištění vozidel, demolice budov, pronájem bagrů a rypadel, pronájem buldozerů, pronájem jeřábů (stavební zařízení), pronájem silničních zametacích strojů, pronájem stavebních strojů a zařízení, stavební informace, stavební poradenství, vrtání studní, výstavba; (39) doprava, autobusová doprava, automobilová doprava, doprava zboží, logistika v dopravě, nakládka a vykládka, nákladní kamionová doprava, nošení, odtahové služby při poruše vozidla, přeprava, přeprava a uskladnění odpadu, přeprava nábytku, pronájem skladovacích nádob, pronájem traktorů, pronájem vozidel, rezervace dopravy, sběr recyklovatelných výrobků (doprava), skladování, služby řidičů, stěhovací služby, vykládka nákladu, zprostředkování dopravy, zprostředkování přepravy; (40) dekontaminace nebezpečných látek, likvidace odpadu, recyklace odpadu, spalování odpadu, třídění odpadů a recyklovatelného materiálu (transformace), upcyclace (recyklace odpadů), zpracování dřeva, zpracování odpadu (transformace).

(591) Barevná

(730) **Odpady-Janeček s.r.o.**, Slévačská 473/26, Praha 9 - Kyje, 19800, CZ

(740) LP Legal, advokátní kancelář, s.r.o., Mgr. Alice Kubičková LL.M., Za poříčskou bránou 375/22, Praha 8, Karlín, 18600

(210) **O-551718**

(220) 08.11.2018

(320) 08.11.2018

(511) 35, 41, 42

(540)

MILE

(510) (35) propagační činnost, reklama, pomoc při řízení obchodní činnosti, obchodní administrativa, kancelářské práce, poradenské služby pro třetí osoby ke komerčním účelům v oblasti služeb, interiérového designu a designu; (41) výchova, vzdělávání, zábava, sportovní a kulturní aktivity, publikování a vydávání časopisů, vydávání elektronických knih a časopisů on-line, konzultační služby vztahující se ke vydávání časopisů, vydávání textů, knih a tištěných materiálů, organizování workshopů (školení), výuka interiérového designu, floristiky, modního návrhářství, fotografování; (42) návrhy interiérů, výzdoba interiérů, architektonický design, grafický design, umělecký design, design nábytku, design obchodních interiérů.

(730) **Karášková Ilona**, Řičany 12E, Řičany, 66482, CZ

(210) **O-551737**

(220) 09.11.2018

(320) 09.11.2018

(511) 35, 41, 44

(540)



(510) (35) služby on-line maloobchodních prodejen v oblasti kosmetiky a kosmetických výrobků, maloobchod a velkoobchod v oblasti kosmetiky a kosmetických výrobků, reklama a propagace; (41) instruktáž v oblasti kadeřnictví; (44) kadeřnictví, kadeřnické služby, kadeřnické salóny.

(730) **Koman Marek**, Varhulíkové 1580/18, Praha 7, Holešovice, 17000, CZ

(740) Advokátní kancelář CINK a partneři, s. r. o., Mgr. Ing. Pavel Cink LL. M., Veleslavínova 363/33, Plzeň, Vnitřní Město, 30100

(210) **O-551738**

(220) 09.11.2018

(320) 09.11.2018

(511) 41, 42

(540)



(510) (41) technická školení zaměřená na geotechniku, organizování kurzů a školení v oblasti stavebnictví, vzdělávací kurzy a školení v oblasti certifikace výrobků a služeb; (42) certifikace (kontrola kvality), testování, analyzování a hodnocení zboží a služeb druhých pro účely certifikace, kontrola kvality stavebních materiálů, testování výrobků, služby bezpečnostního technologického testování, technické konzultace v oblasti testování, služby v oblasti technických zkoušek, technické návrhy a konzultace, poradenské služby v oblasti geotechniky, testování kvality výrobků pro účely certifikace, zkoušky materiálů, služby v oblasti technické inspekce, služby v oblasti stavební inspekce (dozor).

(591) Barevná

(730) **QUALIFORM SLOVAKIA s.r.o.**, Pasienková 9D, Bratislava, 82106, SK

(740) Advokátní kancelář CINK a partneři, s. r. o., Mgr. Ing. Pavel Cink LL. M., Veleslavínova 363/33, Plzeň, Vnitřní Město, 30100

(210) **O-551740**

(220) 09.11.2018

(320) 09.11.2018

(511) 10, 21

(540)

KADÍTKO

(510) (10) nábytek a lůžkoviny pro lékařské účely, zařízení pro manipulaci s pacienty, ortopedické a pohybové pomůcky; (21) kosmetické a toaletní pomůcky a potřeby do koupelny.

(730) **Vaše DEDRA, s.r.o.**, Podhradní 69, Česká Skalice, 55203, CZ

(210) **O-551746**
(220) 09.11.2018
(320) 09.11.2018
(511) 16, 35, 41
(540)



(510) (16) tiskoviny, periodika, fotografie, letáky, kalendáře, noviny a časopisy;
(35) propagace, reklama, inzerce; (41) nakladatelství, vydavatelství,
publikace, vydávání novin a časopisů, vydávání internetových publikací.
(730) **C.O.T. media s.r.o.**, Táboritká 1000/23, Praha 3, Žižkov, 13000, CZ

(210) **O-551747**
(220) 09.11.2018
(320) 09.11.2018
(511) 16, 35, 41
(540)



(510) (16) papír a lepenka, tiskárenské výrobky, fotografie; (35) reklama a
propagace, řízení obchodní činnosti, obchodní administrativa; (41)
vzdělávání, školení, zábava, sportovní a kulturní činnost.
(591) Barevná
(730) **C.O.T. media s.r.o.**, Táboritká 1000/23, Praha 3, Žižkov, 13000, CZ

(210) **O-551749**
(220) 09.11.2018
(320) 09.11.2018
(511) 41, 43
(540)



(510) (41) výchova, vzdělávání, zábavní, sportovní a kulturní aktivity, mateřské
školky, provozování jeslí a mateřské školy (vzdělávání a zábava),
předškolní výchova, předškolní vzdělávání, informační, poradenské a
konzultační služby v oblasti výše uvedených služeb, péče o děti po ukončení
vyučování v rámci této třídy; (43) služby spojené s dočasným ubytováním
a stravováním, provozování dětských jeslí a mateřských škol (ubytování a
stravování), dětské jesle.
(591) Barevná
(730) **Ryantová Markéta**, Pečárková 176/4, Praha 10, Pitkovice, 10400, CZ

(740) **PatOZ - patentová kancelář**, Mgr. Pavel Panák, Ječná 243/39a, Praha 2,
12000

(210) **O-551753**
(220) 09.11.2018
(320) 09.11.2018
(511) 3, 21, 44
(540)

GROOMIO

(510) (3) šampony pro domácí zvířata (neléčivé kosmetické přípravky); (21)
kartáče na péči o domácí zvířata; (44) péče o vzhled domácích zvířat.
(730) **Priori Visus s.r.o.**, Roháčova 145/14, Praha 3, Žižkov, 13000, CZ

(210) **O-551755**
(220) 11.11.2018
(320) 11.11.2018
(511) 25, 34, 35
(540)



(510) (25) oděvy, obuv, pokrývky hlavy; (34) elektronická zařízení a přístroje k
inhalování aromatických látek a nikotinu, zejména elektronické cigarety,
nikoliv pro léčebné účely, osobní vaporizéry a elektronické cigarety a
příchutě a roztoky pro ně, pouzdra na elektronické cigarety, krabičky na
elektronické cigarety, kuřácké soupravy pro elektronické cigarety, startovací
balíčky s elektronickými cigaretami, jednorázové elektronické cigarety,
cartomizéry, rozprašovače, příslušenství a doplňky pro elektronické
cigarety a kuřácká zařízení, doplňovací patrony pro elektronická kuřácká
zařízení, příchutě, jiné než esenciální oleje, k použití v elektronických
cigaretách, kapalina do elektronické cigarety (e-liquid) z propylenglykolu,
kapalina do elektronické cigarety (e-liquid) z rostlinného glycerinu; (35)
reklamní, marketingové a propagační služby, tvorba reklamních předmětů
a reklam, maloobchodní, velkoobchodní prodej a internetový obchod (e-
shop) s výše uvedenými výrobky ve tř. 25, 34.
(730) **Lamač Antonín**, Okružní 717/25, Karlovy Vary, Stará Role, 36017, CZ
(740) **Bc. Josefína Adžič**, Chlumčanského 327/10, Praha 8, Libeň, 18000

(210) **O-551756**
(220) 12.11.2018
(320) 12.11.2018
(511) 3, 29, 30, 31, 32, 33, 35
(540)

OCHUTNEJTE REGION

(510) (3) neléčivé kosmetické a toaletní přípravky, parfumerní výrobky, éterické
oleje; (29) jedlé oleje a tuky, maso, ryby, drůbež a zvěřina, masové výtažky,
konzervované, mražené, sušené a vařené ovoce a zelenina, želé, džemy,
kompoty, vejce, mléko a mléčné výrobky; (30) káva, čaj, kakao a náhražky
kávy, rýže, mouka a přípravky vyrobené z obilnin, chléb, pečivo a
cukrovinky, produkty určené ke konzumaci v mraženém stavu, cukr, med,
melasa, droždí, kypřicí prášek do pečiva, sůl, hořčice, ocet, omáčky,
ochucovadla, koření; (31) surové a nezpracované zemědělské, zahradnické
a lesní produkty, zrna a semena surová nebo nezpracovaná, čerstvé ovoce a
zelenina, čerstvé bylinky, přírodní rostliny a květiny, cibule a hlízy,
sazenice a semena pro pěstování rostlin; (32) piva, minerální a sycené vody
a jiné nealkoholické nápoje, ovocné nápoje a ovocné šťávy, i sirupy a jiné
přípravky pro přípravu nápojů; (33) alkoholické nápoje (s výjimkou pív);
(35) reklama, propagace.
(730) **FABIO PRODUKT spol. s r.o.**, č. p. 92, Holín, 50601, CZ

(210) **O-551764**
(220) 12.11.2018
(320) 12.11.2018
(511) 10, 21
(540)

**kideco**

(510) (10) dětské láhve; (21) lahve, izolované lahve, vakuové lahve, cestovní láhve, kapesní lahve, kuchyňské dózy a krabičky.
(730) **Kideco s.r.o.**, Liběšice č. p. 149, Liběšice, 41146, CZ

(210) **O-551776**
(220) 12.11.2018
(320) 12.11.2018
(511) 16, 36, 42
(540)

**ČESKÁ spořitelna**

(510) (16) tiskoviny, periodický a neperiodický tisk, odborné a informační publikace a texty na papírových nosičích, propagační tiskoviny, letáky, texty, fotografie a fotografická alba, plakáty a papírové reklamní desky a poutače, propagační a upomínkové předměty z papíru, lepenky a plasty; (36) finanční služby, bankovníctví, banky úvěrové, clearing (zúčtování vzájemných pohledávek a závazků - bezhotovostní operace), převody (platební) vykonávané elektronicky, finanční analýzy, finanční informace, konzultační služby (finanční), finanční řízení; (42) vědecké a technické služby a související výzkum a projektování, průmyslová analýza a výzkum, návrh a vývoj počítačového hardwaru a softwaru.
(591) Barevná
(730) **Česká spořitelna, a.s.**, Olbrachtova 1929/62, Praha 4, Krč, 14000, CZ

(210) **O-551794**
(220) 13.11.2018
(320) 13.11.2018
(511) 35, 42
(540)

**T A
Č R**

(510) (35) reklamní, marketingové a propagační služby, řízení obchodní činnosti, obchodní administrativy, kancelářské práce; (42) vědecký výzkum, vědecký a průmyslový výzkum, vědecký výzkum a analýza.
(591) Barevná

(730) **Technologická agentura ČR**, Evropská 1692/37, Praha 6, Dejvice, 16000, CZ

(210) **O-551825**
(220) 14.11.2018
(320) 14.11.2018
(511) 35, 41
(540)



(510) (35) reklama, propagace a styk s veřejností, rozšiřování reklamních marketingových a propagačních materiálů; (41) služby v oblasti hudebních festivalů, služby pěveckých koncertů, organizování festivalů pro kulturní účely, zábavní služby poskytované zpěváky, hudební vystoupení, živé hudební koncerty, organizování hudebních soutěží, organizování hudebních koncertů, hudební a pěvecká vystoupení, pořádání soutěží pro kulturní účely, organizování soutěží.
(591) Barevná
(730) **BP Promotion s.r.o.**, K jezeru 916/39, Praha 4, Háje, 14900, CZ
(740) Advokátní kancelář CINK a partneři, s. r. o., Mgr. Ing. Pavel Cink LL. M., Veleslavínova 363/33, Plzeň, Vnitřní Město, 30100

(210) **O-551861**
(220) 15.11.2018
(320) 15.11.2018
(511) 41, 42
(540)

**ČESKO**
A
JAK
DÁL?

(510) (41) pořádání a vedení konferencí, pořádání a vedení kongresů, pořádání a vedení workshopů, vydávání knih, vydávání textů s výjimkou reklamních, výroba filmů s výjimkou reklamních, vzdělávací služby; (42) vědecký výzkum.
(591) Barevná
(730) **Univerzita Karlova**, Ovocný trh 560/5, Praha 1, 11636, CZ

(210) **O-551862**
(220) 15.11.2018
(320) 15.11.2018
(511) 41, 43
(540)

CAESARS

- (510) (41) zábavní služby, služby kasina, hazardní hry, herní služby, poskytování zařízení pro hazardní hry, interaktivní hazardní hry, poskytování interaktivních on-line počítačových her, televizní zábava, organizování a poskytování her a soutěží pro zábavní účely, služby v oblasti her virtuální reality poskytované on-line z počítačové sítě, organizování zábavy pro svatební oslavy, poskytování zařízení pro zábavní účely, správa kasin, noční kluby, diskotéky (služby), kabarety, divadelní a zábavní služby zaměřené na hudbu, tanec, komedie, drama a magii, zdravotní kluby, rekreační a sportovní kluby, plážové kluby a kluby s bazény, služby golfového klubu, provozování golfových hřišť, organizování golfových turnajů, provozování country klubu, provozování sportovních zařízení, služby zábavních parků, tematické zábavní parky, herny, zábavní centra, rezervace představení muzikálů, komedií, tanců, dramatu a magie, poskytování rekreačních zařízení, poskytování zařízení pro představení muzikálů, komedií, tanců, dramatu a magie, pořádání a řízení atletických akcí, atletických soutěží a sportovních akcí, organizování a propagace sportovních aktivit a soutěží, výroba rozhlasových a televizních programů, produkce videí, filmů, audio pásek a elektronických her a vybavení, poskytování on-line publikací, vydávání elektronických knih a časopisů Online, pořádání koňských dostihů, správa sportovních zařízení a sportovních akcí, zajišťování tělesné výchovy a tělocvičných zařízení, produkce zábavních představení, služby agentur prodávajících vstupenky do divadel, pořádání setkání a konferencí, výukové a školicí služby, poskytování instrukcí a školení v oboru hazardních her, sportu a zábavy, školení v oblasti vedení hotelového zařízení, služby kasin zaměřené na slevy a doplňkové služby pro stále zákazníky prostřednictvím používání identifikačních karet, informační, konzultační a poradenské služby vztahující se k výše uvedenému; (43) hotelové a motelové služby, služby rekreačních středisek, dočasné ubytování, značkové rezidence, apartmány s obsluhou, penziony, ubytování v hostelech, rekreačních domech a turistických ubytovnách, rekreační kempingové služby, domovy důchodců, rezervační služby pro hotelové, motelové a rekreační ubytování, rezervační služby pro pronájem dočasného ubytování, rezervační služby pro penziony, ubytování v soukromí, prázdninové (táborové) ubytování, hostely a ubytovny pro turisty; rezervace značkových rezidencí a apartmánů s obsluhou; ubytovací kancelář pro dočasné ubytování; služby country klubu (poskytování ubytování, stravování a nápojů), zajištění zařízení a vybavení pro schůzky, jednání, konference, semináře, speciální akce (svatby, oslavy) a bankety, poskytování výstavních zařízení a vybavení, restaurace, koktejlové salonky (bary), barové služby, dočasné jídelny, samoobslužné restaurace, restaurace rychlého občerstvení, kavárny, stravovací (banketové) služby, samoobslužné jídelny, denní školky, penziony pro zvířata, pronájem konferenčních místností, poskytování vybavení pro kempy a pronájem přenosných staveb.
- (730) **Caesars Licence Company, LLC a Nevada limited liability company**, One Caesars Palace Drive, Las Vegas, 89109, NV, US
- (740) HAVEL & PARTNERS s.r.o., Mgr. Ivan Rámeš, advokát, Na Florenci 2116/15, Praha 1, Nové Město, 11000

(210) **O-551863**
(220) 15.11.2018
(320) 15.11.2018
(511) 41, 43
(540)

**CAESARS
PALACE**

- (510) (41) zábavní služby, služby kasina, hazardní hry, herní služby, poskytování zařízení pro hazardní hry, interaktivní hazardní hry, poskytování interaktivních on-line počítačových her, televizní zábava, organizování a poskytování her a soutěží pro zábavní účely, služby v oblasti her virtuální reality poskytované on-line z počítačové sítě, organizování zábavy pro svatební oslavy, poskytování zařízení pro zábavní účely, správa kasin, noční kluby, diskotéky (služby), kabarety, divadelní a zábavní služby zaměřené na hudbu, tanec, komedie, drama a magii, zdravotní kluby, rekreační a sportovní kluby, plážové kluby a kluby s bazény, služby golfového klubu, provozování golfových hřišť, organizování golfových turnajů, provozování country klubu, provozování sportovních zařízení, služby zábavních parků, tematické zábavní parky, herny, zábavní centra, rezervace představení muzikálů, komedií, tanců, dramatu a magie, poskytování rekreačních zařízení, poskytování zařízení pro představení muzikálů, komedií, tanců, dramatu a magie, pořádání a řízení atletických akcí, atletických soutěží a sportovních akcí, organizování a propagace sportovních aktivit a soutěží, výroba rozhlasových a televizních programů, produkce videí, filmů, audio pásek a elektronických her a vybavení, poskytování on-line publikací, vydávání elektronických knih a časopisů Online, pořádání koňských dostihů, správa sportovních zařízení a sportovních akcí, zajišťování tělesné výchovy a tělocvičných zařízení, produkce zábavních představení, služby agentur prodávajících vstupenky do divadel, pořádání setkání a konferencí, výukové a školicí služby, poskytování instrukcí a školení v oboru hazardních her, sportu a zábavy, školení v oblasti vedení hotelového zařízení, služby kasin zaměřené na slevy a doplňkové služby pro stále zákazníky prostřednictvím používání identifikačních karet, informační, konzultační a poradenské služby vztahující se k výše uvedenému; (43) hotelové a motelové služby, služby rekreačních středisek, dočasné ubytování, značkové rezidence, apartmány s obsluhou, penziony, ubytování v hostelech, rekreačních domech a turistických ubytovnách, rekreační kempingové služby, domovy důchodců, rezervační služby pro hotelové, motelové a rekreační ubytování, rezervační služby pro pronájem dočasného ubytování, rezervační služby pro penziony, ubytování v soukromí, prázdninové (táborové) ubytování, hostely a ubytovny pro turisty; rezervace značkových rezidencí a apartmánů s obsluhou; ubytovací kancelář pro dočasné ubytování; služby country klubu (poskytování ubytování, stravování a nápojů), zajištění zařízení a vybavení pro schůzky, jednání, konference, semináře, speciální akce (svatby, oslavy) a bankety, poskytování výstavních zařízení a vybavení, restaurace, koktejlové salonky (bary), barové služby, dočasné jídelny, samoobslužné restaurace, restaurace rychlého občerstvení, kavárny, stravovací (banketové) služby, samoobslužné jídelny, denní školky, penziony pro zvířata, pronájem konferenčních místností, poskytování vybavení pro kempy a pronájem přenosných staveb.
- (730) **Caesars Licence Company, LLC, a Nevada limited liability company**, One Caesars Palace Drive, Las Vegas, 89109, NV, US
- (740) HAVEL & PARTNERS s.r.o., Mgr. Ivan Rámeš, advokát, Na Florenci 2116/15, Praha 1, Nové Město, 11000

(210) **O-551864**
(220) 15.11.2018
(320) 15.11.2018
(511) 41, 43
(540)

CAESARS PALACE

- (510) (41) zábavní služby, služby kasina, hazardní hry, herní služby, poskytování zařízení pro hazardní hry, interaktivní hazardní hry, poskytování interaktivních on-line počítačových her, televizní zábava, organizování a

poskytování her a soutěží pro zábavní účely, služby v oblasti her virtuální reality poskytované on-line z počítačové sítě, organizování zábavy pro svatební oslavy, poskytování zařízení pro zábavní účely, správa kasin, noční kluby, diskotéky (služby), kabarety, divadelní a zábavní služby zaměřené na hudbu, tanec, komedie, drama a magii, zdravotní kluby, rekreační a sportovní kluby, plážové kluby a kluby s bazény, služby golfového klubu, provozování golfových hřišť, organizování golfových turnajů, provozování country klubu, provozování sportovních zařízení, služby zábavních parků, tematické zábavní parky, herny, zábavní centra, rezervace představení muzikálů, komedií, tanců, dramatu a magie, poskytování rekreačních zařízení, poskytování zařízení pro představení muzikálů, komedií, tanců, dramatu a magie, pořádání a řízení atletických akcí, atletických soutěží a sportovních akcí, organizování a propagace sportovních aktivit a soutěží, výroba rozhlasových a televizních programů, produkce videí, filmů, audio pásek a elektronických her a vybavení, poskytování on-line publikací, vydávání elektronických knih a časopisů Online, pořádání koňských dostihů, správa sportovních zařízení a sportovních akcí, zajišťování tělesné výchovy a tělocvičných zařízení, produkce zábavních představení, služby agentur prodávajících vstupenky do divadel, pořádání setkání a konferencí, výukové a školicí služby, poskytování instrukcí a školení v oboru hazardních her, sportu a zábavy, školení v oblasti vedení hotelového zařízení, služby kasin zaměřené na slevy a doplňkové služby pro stálé zákazníky prostřednictvím používání identifikačních karet, informační, konzultační a poradenské služby vztahující se k výše uvedenému; (43) hotelové a motelové služby, služby rekreačních středisek, dočasné ubytování, značkové rezidence, apartmány s obsluhou, penziony, ubytování v hostelech, rekreačních domech a turistických ubytovnách, rekreační kempingové služby, domovy důchodců, rezervační služby pro hotelové, motelové a rekreační ubytování, rezervační služby pro pronájem dočasného ubytování, rezervační služby pro penziony, ubytování v soukromí, prázdninové (táborové) ubytování, hostely a ubytovny pro turisty; rezervace značkových rezidencí a apartmánů s obsluhou; ubytovací kancelář pro dočasné ubytování; služby country klubu (poskytování ubytování, stravování a nápojů), zajištění zařízení a vybavení pro schůzky, jednání, konference, semináře, speciální akce (svatby, oslavy) a bankety, poskytování výstavních zařízení a vybavení, restaurace, koktejlové salonky (bary), barové služby, dočasné jídelny, samoobslužné restaurace, restaurace rychlého občerstvení, kavárny, stravovací (banketové) služby, samoobslužné jídelny, denní školky, penziony pro zvířata, pronájem konferenčních místností, poskytování vybavení pro kempy a pronájem přenosných staveb.

- (730) **Caesars Licence Company, LLC a Nevada limited liability company**,
One Caesars Palace Drive, Las Vegas, 89109, NV, US
(740) HAVEL & PARTNERS s.r.o., Mgr. Ivan Rámeš, advokát, Na Florenci
2116/15, Praha 1, Nové Město, 11000

- (210) **O-551865**
(220) 15.11.2018
(320) 15.11.2018
(511) 41, 43
(540)

CAESARS

- (510) (41) zábavní služby, služby kasina, hazardní hry, herní služby, poskytování zařízení pro hazardní hry, interaktivní hazardní hry, poskytování interaktivních on-line počítačových her, televizní zábava, organizování a poskytování her a soutěží pro zábavní účely, služby v oblasti her virtuální reality poskytované on-line z počítačové sítě, organizování zábavy pro svatební oslavy, poskytování zařízení pro zábavní účely, správa kasin, noční kluby, diskotéky (služby), kabarety, divadelní a zábavní služby zaměřené na hudbu, tanec, komedie, drama a magii, zdravotní kluby, rekreační a sportovní kluby, plážové kluby a kluby s bazény, služby golfového klubu, provozování golfových hřišť, organizování golfových turnajů, provozování country klubu, provozování sportovních zařízení, služby zábavních parků, tematické zábavní parky, herny, zábavní centra, rezervace představení muzikálů, komedií, tanců, dramatu a magie, poskytování rekreačních zařízení, poskytování zařízení pro představení muzikálů, komedií, tanců, dramatu a magie, pořádání a řízení atletických akcí, atletických soutěží a sportovních akcí, organizování a propagace sportovních aktivit a soutěží, výroba rozhlasových a televizních programů, produkce videí, filmů, audio pásek a elektronických her a vybavení, poskytování on-line publikací, vydávání elektronických knih a časopisů Online, pořádání koňských dostihů, správa sportovních zařízení a sportovních akcí, zajišťování tělesné výchovy a tělocvičných zařízení, produkce zábavních představení, služby agentur prodávajících vstupenky do divadel, pořádání setkání a konferencí, výukové a školicí služby, poskytování instrukcí a školení v oboru hazardních her, sportu a zábavy, školení v oblasti vedení hotelového zařízení, služby kasin zaměřené na slevy a doplňkové služby pro stálé zákazníky prostřednictvím používání identifikačních karet, informační, konzultační a poradenské služby vztahující se k výše uvedenému; (43) hotelové a motelové služby, služby rekreačních středisek, dočasné ubytování, značkové rezidence, apartmány s obsluhou, penziony, ubytování

hazardních her, sportu a zábavy, školení v oblasti vedení hotelového zařízení, služby kasin zaměřené na slevy a doplňkové služby pro stálé zákazníky prostřednictvím používání identifikačních karet, informační, konzultační a poradenské služby vztahující se k výše uvedenému; (43) hotelové a motelové služby, služby rekreačních středisek, dočasné ubytování, značkové rezidence, apartmány s obsluhou, penziony, ubytování v hostelech, rekreačních domech a turistických ubytovnách, rekreační kempingové služby, domovy důchodců, rezervační služby pro hotelové, motelové a rekreační ubytování, rezervační služby pro pronájem dočasného ubytování, rezervační služby pro penziony, ubytování v soukromí, prázdninové (táborové) ubytování, hostely a ubytovny pro turisty; rezervace značkových rezidencí a apartmánů s obsluhou; ubytovací kancelář pro dočasné ubytování; služby country klubu (poskytování ubytování, stravování a nápojů), zajištění zařízení a vybavení pro schůzky, jednání, konference, semináře, speciální akce (svatby, oslavy) a bankety, poskytování výstavních zařízení a vybavení, restaurace, koktejlové salonky (bary), barové služby, dočasné jídelny, samoobslužné restaurace, restaurace rychlého občerstvení, kavárny, stravovací (banketové) služby, samoobslužné jídelny, denní školky, penziony pro zvířata, pronájem konferenčních místností, poskytování vybavení pro kempy a pronájem přenosných staveb.

- (730) **Caesars Licence Company, LLC, a Nevada limited liability company**,
One Caesars Palace Drive, Las Vegas, 89109, NV, US
(740) HAVEL & PARTNERS s.r.o., Mgr. Ivan Rámeš, advokát, Na Florenci
2116/15, Praha 1, Nové Město, 11000

- (210) **O-551866**
(220) 15.11.2018
(320) 15.11.2018
(511) 41, 43
(540)



- (510) (41) zábavní služby, služby kasina, hazardní hry, herní služby, poskytování zařízení pro hazardní hry, interaktivní hazardní hry, poskytování interaktivních on-line počítačových her, televizní zábava, organizování a poskytování her a soutěží pro zábavní účely, služby v oblasti her virtuální reality poskytované on-line z počítačové sítě, organizování zábavy pro svatební oslavy, poskytování zařízení pro zábavní účely, správa kasin, noční kluby, diskotéky (služby), kabarety, divadelní a zábavní služby zaměřené na hudbu, tanec, komedie, drama a magii, zdravotní kluby, rekreační a sportovní kluby, plážové kluby a kluby s bazény, služby golfového klubu, provozování golfových hřišť, organizování golfových turnajů, provozování country klubu, provozování sportovních zařízení, služby zábavních parků, tematické zábavní parky, herny, zábavní centra, rezervace představení muzikálů, komedií, tanců, dramatu a magie, poskytování rekreačních zařízení, poskytování zařízení pro představení muzikálů, komedií, tanců, dramatu a magie, pořádání a řízení atletických akcí, atletických soutěží a sportovních akcí, organizování a propagace sportovních aktivit a soutěží, výroba rozhlasových a televizních programů, produkce videí, filmů, audio pásek a elektronických her a vybavení, poskytování on-line publikací, vydávání elektronických knih a časopisů Online, pořádání koňských dostihů, správa sportovních zařízení a sportovních akcí, zajišťování tělesné výchovy a tělocvičných zařízení, produkce zábavních představení, služby agentur prodávajících vstupenky do divadel, pořádání setkání a konferencí, výukové a školicí služby, poskytování instrukcí a školení v oboru hazardních her, sportu a zábavy, školení v oblasti vedení hotelového zařízení, služby kasin zaměřené na slevy a doplňkové služby pro stálé zákazníky prostřednictvím používání identifikačních karet, informační, konzultační a poradenské služby vztahující se k výše uvedenému; (43) hotelové a motelové služby, služby rekreačních středisek, dočasné ubytování, značkové rezidence, apartmány s obsluhou, penziony, ubytování

v hostelech, rekreačních domech a turistických ubytovnách, rekreační kempingové služby, domovy důchodců, rezervační služby pro hotelové, motelové a rekreační ubytování, rezervační služby pro pronájem dočasného ubytování, rezervační služby pro penziony, ubytování v soukromí, prázdninové (táborové) ubytování, hostely a ubytovny pro turisty; rezervace značkových rezidencí a apartmánů s obsluhou; ubytovací kancelář pro dočasné ubytování; služby country klubu (poskytování ubytování, stravování a nápojů), zajištění zařízení a vybavení pro schůzky, jednání, konference, semináře, speciální akce (svatby, oslavy) a bankety, poskytování výstavních zařízení a vybavení, restaurace, koktejlové salonky (bary), barové služby, dočasné jídelny, samoobslužné restaurace, restaurace rychlého občerstvení, kavárny, stravovací (banketové) služby, samoobslužné jídelny, denní školky, penziony pro zvířata, pronájem konferenčních místností, poskytování vybavení pro kempy a pronájem přenosných staveb.

(730) **Caesars Licence Company, LLC, a Nevada limited liability company**, One Caesars Palace Drive, Las Vegas, 89109, NV, US

(740) **HAVEL & PARTNERS s.r.o.**, Mgr. Ivan Rámeš, advokát, Na Florenci 2116/15, Praha 1, Nové Město, 11000

(210) **O-551897**

(220) 16.11.2018

(320) 16.11.2018

(511) 16, 35, 41

(540)

CENTRAL
GALLERY ©

(510) (16) papír, fotografie, hotové malby (akvarely), grafické reprodukcce, papírenské zboží, učební a vyučovací pomůcky (s výjimkou přístrojů), periodické a neperiodické publikace, reklamní předměty z papíru a lepenky, kalendáře, obrazy, grafiky, pečete, plakáty, prospekty, katalogy, pohlednice, litografie, litografie umělecké, malby (obrazy) zarámované či nezarámované, malířská plátna, obtisky, olejotisky, umělecké předměty z papíru a lepenky; (35) obchodní vedení umělecké agentury, organizování komerčních nebo reklamních výstav, zveřejňování a rozšiřování reklamních textů, rozšiřování reklamních nebo inzertních materiálů zákazníkům, pořádání veletrhů pro obchodní a reklamní účely, reklamní, inzertní služby všeho druhu, včetně inzerce a reklamy poskytované v počítačových, telekomunikačních a obdobných sítích, informační servis a poradenské služby v obchodě; (41) služby uměleckých galerií, výchova, vzdělávání, zábava, kulturní aktivity, provozování muzea, organizování a vedení konferencí, školení, příprava a realizace kulturních nebo vzdělávacích výstav a vernisáží, doprovodné kulturní programy, nakladatelská a vydavatelská činnost, organizování sympozií, kongresů a přednášek k danému tématu, zprostředkovatelská činnost v oblasti kultury, vzdělání, zábavy, organizování vzdělávacích, zábavních a sportovních soutěží.

(730) **Gallery of Art Prague s.r.o.**, Ostrovní 2064/5, Praha 1, Nové Město, 11000, CZ

(740) **PatentCentrum Sedlák & Partners s.r.o.**, Husova tř. 1847/5, České Budějovice, České Budějovice 3, 37001

(210) **O-551927**

(220) 16.11.2018

(320) 16.11.2018

(511) 32, 33

(540)

PRAGUE REGENT

(510) (32) pivo, nealkoholické pivo, nealkoholické nápoje, minerální vody; (33) alkoholické nápoje.

(730) **BOHEMIA REGENT, a.s.**, Trocnovské nám. 124, Třeboň, Třeboň I, 37901, CZ

(740) **FISCHER & PARTNER IP s.r.o.**, Na hrobcí 294/5, Praha 2, Nové Město, 12800

(210) **O-551932**

(220) 18.11.2018

(320) 18.11.2018

(511) 25, 35, 37, 41

(540)



SUMMIT SPORT

(510) (25) sportovní oblečení; (35) prodej sportovního oblečení; (37) servisní služby (kola, lyže); (41) půjčovna sportovních potřeb (kola, lyže).

(730) **Mariva s.r.o.**, K novému sídlišti 166/19, Praha 4, Libuš, 14200, CZ

(210) **O-551951**

(220) 20.11.2018

(320) 20.11.2018

(511) 18, 31, 44

(540)

RufRuf

(510) (18) kůže a imitace kůže, zvířecí kůže, zavazadla a brašny, deštníky a slunečníky, vycházkové hole, biče, postroje a sedlářské výrobky, obojky, vodítka a oblečky pro zvířata; (31) surové a nezpracované zemědělské, akvakulturní, zahradnické a lesní produkty, zrna a semena v surovém stavu a nezpracovaná, čerstvé ovoce a zelenina, čerstvé bylinky, přírodní rostliny a květiny, cibule a hlízy, sazenice a semena pro pěstování rostlin, živá zvířata, krmiva a nápoje pro zvířata, slad; (44) zdravotnické služby, veterinární služby, péče o hygienu a krásu osob a zvířat, zemědělské, zahradnické a lesnické služby.

(591) Barevná

(730) **RufRuf s.r.o.**, Jaurisova 515/4, Praha 4, 14000, CZ

(210) **O-551952**

(220) 20.11.2018

(320) 20.11.2018

(511) 24, 25, 28, 35, 39

(540)

OPATEX

(510) (24) textil a náhražky textilu, bytový textil, textilní nebo plastové záclony a závěsy; (25) oděvy, obuv, kloboučnické zboží; (28) hračky a hry, přístroje pro videohry, potřeby pro gymnastiku a sport, vánoční ozdoby; (35) propagační činnost, reklama, pomoc při řízení obchodní činnosti, obchodní administrativa, kancelářské práce; (39) doprava, balení a skladování zboží, organizování cest.

(591) Barevná

(730) **Hammoud Hassan**, č. p. 274, Opatov, 56912, CZ

(210) **O-551953**

(220) 20.11.2018

(320) 20.11.2018

(511) 24, 25, 28, 35, 39

(540)

OPATEX

(510) (24) textil a náhražky textilu, bytový textil, textilní nebo plastové záclony a závěsy; (25) oděvy, obuv, kloboučnické zboží; (28) hračky a hry, přístroje pro videohry, potřeby pro gymnastiku a sport, vánoční ozdoby; (35) propagační činnost, reklama, pomoc při řízení obchodní činnosti, obchodní administrativa, kancelářské práce; (39) doprava, balení a skladování zboží, organizování cest.

(730) **Hammoud Hassan**, č. p. 274, Opatov, 56912, CZ

(210) **O-551954**

(220) 20.11.2018

(320) 20.11.2018

(511) 24, 25, 28, 35, 39

(540)

BELLITEX

(510) (24) textil a náhražky textilu, bytový textil, textilní nebo plastové záclony a závěsy; (25) oděvy, obuv, kloboučnické zboží; (28) hračky a hry, přístroje pro videohry, potřeby pro gymnastiku a sport, vánoční ozdoby; (35) propagační činnost, reklama, pomoc při řízení obchodní činnosti, obchodní administrativa, kancelářské práce; (39) doprava, balení a skladování zboží, organizování cest.

(730) **Hammoud Hassan**, č. p. 274, Opatov, 56912, CZ

(210) **O-551955**

(220) 20.11.2018

(320) 20.11.2018

(511) 24, 25, 28, 35, 39

(540)



(510) (24) textil a náhražky textilu, bytový textil, textilní nebo plastové záclony a závěsy; (25) oděvy, obuv, kloboučnické zboží; (28) hračky a hry, přístroje pro videohry, potřeby pro gymnastiku a sport, vánoční ozdoby; (35) propagační činnost, reklama, pomoc při řízení obchodní činnosti, obchodní administrativa, kancelářské práce; (39) doprava, balení a skladování zboží, organizování cest.

(591) Barevná

(730) **Hammoud Hassan**, č. p. 274, Opatov, 56912, CZ

(210) **O-551958**

(220) 20.11.2018

(320) 20.11.2018

(511) 43

(540)



Č E S K Ý
catering

(510) (43) restaurace, zajištění stravování.

(730) **VENTURA Food & Catering, s.r.o.**, Pod Žvahovem 279/11, Praha 5, 15200, CZ

(740) **KLATOVSKÝ & SVATOŇ** advokátní kancelář, s.r.o., Dejvická 306/9, Praha 6, Dejvice, 16000

(210) **O-552002**

(220) 21.11.2018

(320) 21.11.2018

(511) 5, 29, 32

(540)

Slimetta

(510) (5) diabetické a dietetické přípravky pro léčebné účely, vitamíny, potravinové doplňky pro zvláštní výživu s léčebnými účinky, potravinové doplňky určené pro zvláštní výživu, proteinové a sacharidové nápoje pro diabetiky spadající do této třídy, léčebné přípravky zlepšující fyzický i psychický stav člověka, dietní potraviny spadající do této třídy, bílkovinné a vitamínové přípravky a potraviny pro léčebné účely, dietetické přípravky pro denní doplnění stravy spadající do této třídy, speciální potravinové doplňky, vše určeno pro lékařské účely, speciální potraviny pro atlety nebo osoby s vysokým energetickým výdejem spadající do této třídy, výživové přípravky jako každodenní doplněk stravy, farmaceutické přípravky, léčiva, antibakteriální, dezinfekční přípravky, bylinné čaje pro lékařské účely, léčivé byliny, netabákové cigarety pro lékařské účely, diagnostické přípravky pro lékařské účely, lékárníčky včetně obsahu, pastilky pro farmaceutické účely, repelenty proti hmyzu, soli do minerálních koupelí, soli minerálních vod, vitamínové přípravky, dietetické vlákniny, minerální vody pro lékařské účely, žvýkácké gumy pro lékařské účely, homeopatické výrobky, vše určeno pro humánní, nikoli pro veterinární účely; (29) maso, ryby, drůbež a zvěřina, masové výtahy, konzervované, mražené, sušené a vařené ovoce a zelenina, želé, džemy, kompoty, vejce, mléko a mléčné výrobky, jedlé oleje a tuky; (32) piva, minerální vody, šumivé nápoje a jiné nápoje nealkoholické, nápoje a šťávy ovocné, sirupy a jiné přípravky k zhotovování nápojů.

(730) **NUTRISTAR s.r.o.**, Starochuchelská 29/6, Praha 5, Velká Chuchle, 15900, CZ

(740) **JUDr. Roman Rudolf**, Jandova 208/8, Praha 9, Vysočany, 19000

(210) **O-552090**

(220) 25.11.2018

(320) 25.11.2018

(511) 9, 28, 41, 42

(540)

isophi

(510) (9) monitorovací počítačové programy, myši (počítačová periferní zařízení), nahrané počítačové programy, periferní zařízení počítačů, počítačové klávesnice, počítačové programy (stahovatelné), počítačový hardware, počítačový software (nahraný), rozhraní pro počítače, software počítačových her, stahovatelné počítačové aplikace; (28) deskové hry, figurky (hračky), hrací karty, hračky, hry, mobilní telefonní (hračky), plyšové hračky, plyšovi medvědici, přenosné hry s displejí z tekutých krystalů, přístroje na arkádové videohry, přístroje na videohry, puzzle, roboti (hračky), společenské hry, stavebnice (hračky), vycpané hračky, zařízení na hry; (41) akademie (vzdělávání), dabing, elektronické

publikování (DTP), informace o vzdělávání, informace o zábavě, klubové služby (zábava nebo vzdělávání), korespondenční služby - dálkové vzdělávání, koučink (školení), obrazové zpravodajství, online vydávání elektronických knih a časopisů, pořádání a vedení osobních vzdělávacích fór, pořádání a vedení seminářů, pořádání a vedení workshopů (školení), pořádání soutěží (vzdělávacích nebo zábavných), poradenství pro volbu povolání (v oblasti vzdělávání nebo školení), poskytování elektronických publikací online bez možnosti stažení, poskytování filmů bez možnosti stažení prostřednictvím přenosu videa na objednávku, poskytování her online z počítačové sítě, poskytování hudby online bez možnosti stažení, poskytování videí online bez možnosti stažení, profesní rekvalifikace, psaní textů (nikoliv reklamních), školení, školení prostřednictvím simulátorů, školní vzdělávání, soukromá výuka, vydávání knih, vydávání textů, s výjimkou reklamních, výuka, vzdělávací služby, vzdělávání na internálních školách, zábava, zkoušení (pedagogická činnost); (42) aktualizace počítačového softwaru, hosting webových stránek, instalace počítačového softwaru, konverze počítačových programů a dat, s výjimkou fyzické konverze, kopírování počítačových programů, obnova počítačových dat, počítačové programování, poradenství v oblasti informačních technologií (IT), poradenství v oblasti navrhování webových stránek, poradenství v oblasti počítačového softwaru, poradenství v oblasti počítačových technologií, pronájem počítačového softwaru, pronájem webových serverů, software jako služba (SaaS), tvorba počítačového softwaru, tvorba počítačových systémů, údržba počítačového softwaru, ukládání elektronických dat, umělecký design, vytváření a údržba webových stránek pro jiné osoby, výzkum a vývoj nových výrobků pro jiné osoby, vzdálené monitorování počítačových systémů.

(730) **TechSophia s.r.o.**, Máchova 2180/15, Praha 2, Vinohrady, 12000, CZ

(210) **O-552091**

(220) 25.11.2018

(320) 25.11.2018

(511) 9, 28, 41, 42

(540)

isophi education

(510) (9) monitorovací počítačové programy, myši (počítačová periferní zařízení), nahané počítačové programy, periferní zařízení počítačů, počítačové klávesnice, počítačové programy (stahovatelné), počítačový hardware, počítačový software (nahraný), rozhraní pro počítače, software počítačových her, stahovatelné počítačové aplikace; (28) deskové hry, figurky (hračky), hrací karty, hračky, hry, mobilní telefony (hračky), plyšové hračky, plyšovi medvědci, přenosné hry s displeji z tekutých krystalů, přístroje na arkádové videohry, přístroje na videohry, puzzle, roboti (hračky), společenské hry, stavebnice (hračky), vycpané hračky, zařízení na hry; (41) akademie (vzdělávání), dabing, elektronické publikování (DTP), informace o vzdělávání, informace o zábavě, klubové služby (zábava nebo vzdělávání), korespondenční služby - dálkové vzdělávání, koučink (školení), obrazové zpravodajství, online vydávání elektronických knih a časopisů, pořádání a vedení osobních vzdělávacích fór, pořádání a vedení seminářů, pořádání a vedení workshopů (školení), pořádání soutěží (vzdělávacích nebo zábavných), poradenství pro volbu povolání (v oblasti vzdělávání nebo školení), poskytování elektronických publikací online bez možnosti stažení, poskytování filmů bez možnosti stažení prostřednictvím přenosu videa na objednávku, poskytování her online z počítačové sítě, poskytování hudby online bez možnosti stažení, poskytování videí online bez možnosti stažení, profesní rekvalifikace, psaní textů (nikoliv reklamních), školení, školení prostřednictvím simulátorů, školní vzdělávání, soukromá výuka, vydávání knih, vydávání textů, s výjimkou reklamních, výuka, vzdělávací služby, vzdělávání na internálních školách, zábava, zkoušení (pedagogická činnost); (42) aktualizace počítačového softwaru, hosting webových stránek, instalace počítačového softwaru, konverze počítačových programů a dat, s výjimkou fyzické konverze, kopírování počítačových programů, obnova počítačových dat, počítačové programování, poradenství v oblasti informačních technologií (IT), poradenství v oblasti navrhování webových stránek, poradenství v oblasti počítačového softwaru, poradenství v oblasti počítačových technologií, pronájem počítačového softwaru, pronájem webových serverů, software jako služba (SaaS), tvorba počítačového softwaru, tvorba počítačových systémů, údržba počítačového softwaru, ukládání elektronických dat, umělecký design, vytváření a údržba webových stránek pro jiné osoby, výzkum a vývoj nových výrobků pro jiné osoby, vzdálené monitorování počítačových systémů.

(730) **TechSophia s.r.o.**, Máchova 2180/15, Praha 2, Vinohrady, 12000, CZ

(210) **O-552097**

(220) 26.11.2018

(320) 26.11.2018

(511) 5, 9, 35, 44

(540)



(510) (5) farmaceutika, léčebné a veterinární přípravky, hygienické přípravky pro zdravotnické účely, dietetické potraviny a přípravky upravené pro léčebné či veterinární účely, potraviny pro kojení a batolata, potravinové doplňky pro lidskou spotřebu a zvířata, náplasti, obvazové materiály a krytí, materiály pro plombování zubů, dentální vosky, dezinfekční přípravky, přípravky na hubení škůdců, fungicidy, herbicidy, přípravky na čištění kontaktních čoček; (9) přístroje a nástroje vědecké, lodní, geodetické, fotografické, kinematografické, optické, přístroje a nástroje pro vážení, měření, kontrolu (dohled), záchranu a výuku, zařízení a přístroje pro vedení, přepínání, přeměnu, akumulaci, regulaci nebo řízení elektrického proudu, zařízení pro záznam, přenos, reprodukci zvuku nebo obrazu, magnetické datové nosiče, záznamové disky, kompaktní disky, DVD a jiná digitální záznamová média, mechanismy pro zařízení uváděná do chodu vhozením mincí, registrační pokladny, kalkulačky, zařízení na zpracování dat, počítače, počítačové programy (software), hasicí přístroje, apertometry (optika), brýle, brýlové obroučky, cvikry, čočky do brýlí, čteci zařízení, dalekohledy, diagnostické přístroje (ne lékařské), diaprojektory, dveřní kukátka (zvětšující čočky), filmové kamery, fotoaparáty, hranoly (optika), chytré brýle, kontaktní čočky, kontrolní zrcátka, korekční čočky (optika), lupy (optika), objektivy (čočky) (optika), objektivy na selfie, objektivy pro astrofotografii, ochranné brýle pro sportovní účely, okulary, optické čočky, optické sklo, pouzdra na brýle, pouzdra na kontaktní čočky, předsádkové čočky, přístroje vybavené okuláry, puškohledy, řetízky k brýlím, selfie tyče, skřípce, sluneční brýle, stínítka (clony) pro helmy, šňůrky k brýlím, tkalcovské lupy, výrobky oční optiky, zrcadla (optika), zvětšovací skla (optika); (35) reklama, propagace, řízení obchodní činnosti, obchodní administrativa, kancelářské práce administrativní služby, administrativní zpracování objednávek, aktualizace a údržba dat v počítačových databázích, aktualizace a údržba údajů v rejstřících, aktualizace reklamních materiálů, analýza nákladů a cen, cílené zaslání reklamních materiálů, cílený marketing, fakturace, fotokopírování, grafická úprava pro reklamní účely, indexace webových stránek pro obchodní nebo reklamní účely, kopírování dokumentů marketing, marketing v rámci softwarového publikování, nábor zaměstnanců, návrh reklamních materiálů, obchodní informace a rady pro spotřebitele ve výběru produktů a služeb, obchodní zprostředkovatelské služby, online inzerce v počítačové síti, optimalizace návštěvnosti webových stránek, optimalizace vyhledávačů pro účely podpory prodeje, plánování schůzek (kancelářské práce), podpora prodeje jiných osob, poptávky, poradenství v oblasti, komunikačních strategií při styku s veřejností, poradenství v oblasti komunikačních strategií v reklamě, pořádání módních přehlídek pro reklamní účely, pořádání veletrhů pro obchodní či reklamní účely, pořádání výstav pro obchodní či reklamní účely, poskytování obchodních informací prostřednictvím webových stránek, prezentace výrobků v komunikačních médiích pro účely maloobchodu, pronájem prodejních stánků, pronájem reklamního materiálu, provozování online trhu pro kupující a prodejce výrobků a služeb, příprava daňových příznání, příprava výplatních listin, psaní reklamních textů, psaní scénářů pro reklamní účely, reklama, rozhlasová reklama, řízení obchodní činnosti nezávislých poskytovatelů služeb, řízení obchodní činnosti sportovců, řízení obchodní činnosti výkonných umělců, sestavování statistiky, sjednávání a uzavírání obchodních transakcí pro třetí strany, vyjednávání obchodních smluv pro jiné osoby, služby registrace darů, správa zákaznických věrnostních programů, styk s veřejností, subdodavatelské služby, systematizace údajů do počítačových databází, šíření reklamních materiálů, šíření vzorků, televizní reklama, účetnictví, vedení počítačové evidence, venkovní reklama, vydávání reklamních textů,

vyhledávání sponzorů, vyhledávání údajů v počítačových souborech pro jiné osoby, vyhotovování výpisů z účtu, vylepování plakátů, výroba reklamních filmů, zaznamenávání písemných sdělení a údajů, zpracování textu; (44) lékařské služby, veterinární služby, péče o hygienu a krásu osob a zvířat, zemědělské, zahradnické a lesnické služby, lékařské služby oční optiky, zdravotní péče, zdravotní poradenství.

(591) Barevná
(730) **OPTIA, a.s.**, Slovanská 275/16, Šumperk, 78701, CZ
(740) JUDr. Miloš Slabý, Nádražní 381/9, Mohelnice, 78985

(210) **O-552098**
(220) 26.11.2018
(320) 26.11.2018
(511) 13
(540)



(510) (13) střelné zbraně, munice a střely, výbušniny, ohňostroje, puška ARS M4.
(591) Barevná
(730) **ANTREG, a.s.**, Tovární 810/8d, Vyškov, Vyškov-Předměstí, 68201, CZ

Zamítnuté a částečně odmítnuté/zamítnuté přihlášky ochranných známek po zveřejnění

Zjistí-li Úřad v průběhu řízení o námitkách, že přihlašovaná ochranná známka nesplňuje podmínky pro zápis, přihlášku zamítne. Zjistí-li, že přihlašovaná ochranná známka nesplňuje podmínky pro zápis jen pro některé výrobky nebo služby, přihlášku odmítne/zamítne v rozsahu výrobků nebo služeb, pro které přihláška nesplňuje podmínky zápisu. S ohledem na tuto skutečnost, obsahuje tato kapitola údaje o rozhodnutích o zamítnutí přihlášky ochranné známky v celém nebo částečném rozsahu na základě ustanovení § 26 zákona č. 441/2003 Sb.

Údaje o výsledku rozhodnutí (zamítnutí přihlášky, částečné odmítnutí/zamítnutí přihlášky) jsou uvedeny jako datum právní moci rozhodnutí/výsledek rozhodnutí.

(210) **O-501335**
(540)

РОСУТРОЛ

10.12.2018/NABYTÍ P.M. - ZAMÍTNUTÍ PŘIHLÁŠKY PO
ZVEŘEJNĚNÍ

(210) **O-531200**
(540)

I ♥
ROSÉ

04.12.2018/NABYTÍ P.M. - ČÁSTEČNÉ ZAMÍTNUTÍ PŘIHL. PO
ZVEŘ.

(210) **O-501341**
(540)

ROSUTROL

10.12.2018/NABYTÍ P.M. - ZAMÍTNUTÍ PŘIHLÁŠKY PO
ZVEŘEJNĚNÍ

(210) **O-533235**
(540)

RADOVÁNKY S FERDOU
MRAVENCEM

06.12.2018/NABYTÍ P.M. - ČÁSTEČNÉ ZAMÍTNUTÍ PŘIHL. PO
ZVEŘ.

(210) **O-528062**
(540)



06.12.2018/NABYTÍ P.M. - ZAMÍTNUTÍ PŘIHLÁŠKY PO
ZVEŘEJNĚNÍ

(210) **O-535656**
(540)

EXPLOZIV
KRIMI

07.12.2018/NABYTÍ P.M. - ČÁSTEČNÉ ZAMÍTNUTÍ PŘIHL. PO
ZVEŘ.

(210) **O-538580**
(540)

TAX FÓRUM

30.11.2018/NABYTÍ P.M. - ZAMÍTNUTÍ PŘIHLÁŠKY PO
ZVEŘEJNĚNÍ

(210) **O-538653**

(540)

Cechmistr

04.12.2018/NABYTÍ P.M. - ČÁSTEČNÉ ZAMÍTNUTÍ PŘIHL. PO
ZVEŘ.

(210) **O-541416**

(540)

Brooc

06.12.2018/NABYTÍ P.M. - ZAMÍTNUTÍ PŘIHLÁŠKY PO
ZVEŘEJNĚNÍ

(210) **O-541413**

(540)



06.12.2018/NABYTÍ P.M. - ZAMÍTNUTÍ PŘIHLÁŠKY PO
ZVEŘEJNĚNÍ

(210) **O-542064**

(540)



07.12.2018/NABYTÍ P.M. - ZAMÍTNUTÍ PŘIHLÁŠKY PO
ZVEŘEJNĚNÍ

(210) **O-541415**

(540)

Brooc Global

06.12.2018/NABYTÍ P.M. - ZAMÍTNUTÍ PŘIHLÁŠKY PO
ZVEŘEJNĚNÍ

Zamítnuté námítky týkající se ochranných známek

V průběhu řízení o námítkách může být Úřadem zjištěno, že přihlašovaná ochranná známka, která byla zveřejněna ve Věstníku, nezasahuje do zákonem chráněných starších práv třetích osob, tzv. namítajících, uvedených v ustanovení § 7 zákona č. 441/2003 Sb., a proto Úřad námítky zamítne. Údaje o rozhodnutích o zamítnutí námítek na základě ustanovení § 26 zákona č. 441/2003 Sb. jsou obsaženy v této kapitole.

(210) **O-528573**

(540)

321 Vino Frizzante

11.12.2018/ NABYTÍ P.M. – ZAMÍTNUTÍ NÁMITEK

(210) **O-528574**

(540)



11.12.2018/ NABYTÍ P.M. – ZAMÍTNUTÍ NÁMITEK

(210) **O-531117**

(540)



07.12.2018/ NABYTÍ P.M. – ZAMÍTNUTÍ NÁMITEK

(210) **O-540772**

(540)



11.12.2018/ NABYTÍ P.M. – ZAMÍTNUTÍ NÁMITEK

Zápis ochranných známek bez změny ve vztahu ke zveřejněným přihláškám

- (111) **369975**
(220) 13.01.2017
(320) 13.01.2017
(442) 05.09.2018
(151) 12.12.2018
(730) **Československá obchodní banka, a. s.**, Radlická 333/150, Praha 5, 15057, CZ
(740) Baker & McKenzie s.r.o., advokátní kancelář, JUDr. Jiří Čermák, advokát, Klimentská 1216/46, Praha 1, 11002
(210) O-536651
(510) (9) platební karty, čipy, informační produkty v elektronické podobě; (16) informační produkty na papírových nosičích; (36) služby finanční, peněžní a pojišťovací, včetně on-line služeb k daným službám příslušným – v rámci této třídy.
(511) 9, 16, 36
(540)

Půjčka po ruce

- (111) **369976**
(220) 01.02.2017
(320) 01.02.2017
(442) 05.09.2018
(151) 12.12.2018
(730) **Bacardi & Company Limited**, Aeulestrasse 5, FL-9490 Vaduz, LI
(740) KOREJZOVA LEGAL v.o.s., JUDr. Petra Sauvage de Brantes, advokátka, Korunní 810/104, Praha 10, Vinohrady, 10100
(210) O-537096
(510) (33) whisky vyrobená ve Spojených státech amerických.
(511) 33
(540)

ANGEL'S ENVY

- (111) **369977**
(220) 27.02.2017
(320) 27.02.2017
(442) 05.09.2018
(151) 12.12.2018
(730) **Sense Coco s.r.o.**, Vršovická 1158/75, Praha 10, 10000, CZ
(740) JUDr. Filip Winter, advokát, Hanusova 3a, Praha 4, 14000
(210) O-537685
(510) (30) potraviny vyráběné z kokosu; (32) nealkoholické nápoje a piva vyráběná z kokosu; (33) alkoholické nápoje vyráběné z kokosu; (35) maloobchodní a velkoobchodní prodej výrobků z kokosu, zásilkový prodej (e-shop) výrobků z kokosu.
(511) 30, 32, 33, 35
(540)



- (111) **369978**
(220) 17.03.2017
(320) 17.03.2017
(442) 05.09.2018
(151) 12.12.2018
(730) **FTV Prima, spol. s r.o.**, Na Žertvách 132/24, Praha 8 - Libeň, 18000, CZ
(210) O-538199
(510) (38) telekomunikace, elektronická pošta, služby elektronických nástěnek (telekomunikační služby), informační kanceláře, vysílání kabelové televize, služby dálkových konferencí, počítačová komunikace, posílání zpráv,

poskytování internetových diskusních fór, pronájem přístrojů pro přenos zpráv, pronájem přístupového času ke globálním počítačovým sítím, pronájem zařízení pro přenos informací, přenášení televizního signálu pomocí satelitních družic, přenos zpráv a obrazových informací pomocí počítače, půjčování telekomunikačních zařízení, teleshoppingové služby (poskytování televizních kanálů pro teleshoppingové služby), televizní vysílání, digitální vysílání, televizní vysílání zábavných, vzdělávacích, výchovných, soutěžních, diskusních a informačních pořadů, šíření elektronických časopisů, informací, elektronických periodik, knih v elektronické podobě, audio nebo audiovizuálních děl prostřednictvím informační nebo datové nebo elektronické nebo komunikační nebo telekomunikační nebo počítačové sítě, zejména internetu, pomocí satelitů a jiných sítí, informační služby na internetu související s televizním vysíláním, služby na internetu související s televizním vysíláním dat (obrázků, fotografií, 3D aplikací) prostřednictvím globální počítačové sítě; (41) nakladatelství a vydavatelství, ediční činnost, publikační činnost, nahrávání nosičů zvukových nebo obrazově zvukových, služby v oblasti digitálního zpracování obrazu, elektronické publikování (DTP), služby v oblasti estrád, TV produkce, tvorba a výroba televizních a audiovizuálních programů, obrazové zpravodajství, filmová produkce, jiná než reklamní, filmová studia, filmová tvorba, filmové projekce, půjčování filmů, fotografování, informace o možnostech zábavy, informace o výchově a vzdělávání, výchovně zábavné služby, vydávání knih, služby nahrávacího studia, nahrávání videopásek, organizace společenských a kulturních akcí, organizace, provozování a provádění her a soutěží i veřejných, organizování vzdělávacích nebo zábavných soutěží, výstavní činnost v oblasti kultury nebo zábavy nebo výchovy nebo vzdělávání, plánování a organizování večírků, poskytování on-line elektronických publikací (bez možnosti stažení), pronájem audio nahrávek, pronájem dekorací, pronájem kinematografických filmů, provozování her on-line (z počítačové sítě), výroba divadelních nebo jiných představení, půjčování videopásek, psaní scénářů, organizování a vedení seminářů, reportéřské služby, televizní zábava, opatřování titulky, výuka, vydávání elektronických knih a časopisů on-line, zveřejňování a vydávání textů, s výjimkou reklamních nebo náborových, výroba videofilmů, pronájem zvukového nahrávacího zařízení, živé představení, organizování živých vystoupení, čtenářská anketa, divácká anketa; (42) hosting prostoru pro webové stránky, hosting portálu na internetu, hosting on-line platformy pro nahrávání, návrhy, strukturování a programování či jiné vytváření a instalace, údržba a správa internetových portálů a serveru a internetových či intranetových počítačových stránek a nástěnek a internetových či intranetových aplikací, návrhy, strukturování a programování či jiné vytváření a instalace a údržba počítačových programů a počítačových systémů a databází a databázových systémů, výzkum a vývoj a tvorba systémů pro elektronické obchodování včetně příslušného software a hardware, tvorba software, programování internetových databázových systémů, programování multimediálních aplikací, tvorba interaktivních a grafických programů, tvorba multimediálních dokumentů, prezentací, aplikací a katalogů, konstrukce www prezentací, softwarové řešení www serverů, návrh www stránek, tvorba počítačové animace a vizualizace, poskytování vyhledávačů pro internet, převod (konverze) počítačových programů, dat či jiných údajů v elektronické podobě z různých formátů do jiných formátů (ne fyzických), převod (konverze) dokumentů, dat či jiných údajů z fyzických médií na elektronická média.

(511) 38, 41, 42

(540)

Hvězdy na ledě

- (111) **369979**
(220) 24.03.2017
(320) 24.03.2017
(442) 05.09.2018
(151) 12.12.2018
(730) **Auto ID s.r.o.**, Za Dvorem 2283, Brandýs nad Labem, 25001, CZ
(210) O-538340
(591) Barevná
(510) (9) počítačový software pro snímání čárových kódů nebo jiných informací, bezkontaktní identifikační přístroje a systémy, elektronické přístroje pro identifikaci osob nebo druhu zboží, přístroje pro snímání čárových kódů nebo jiných informací, elektronické snímače magnetických karet, RFID - radiofrekvenční identifikační přístroje, přístroje pro tisk čárových kódů, počítačové tiskárny, elektronické pokladny a pokladní systémy, přístroje optické, přístroje fotografické a filmové, vědecké aparáty a přístroje,

přístroje pro zpracování informací, počítače, software, elektronické počítačové informační a řídicí systémy, monitory, nosiče dat v elektronické podobě a zvukově-obrazové záznamy magnetické nebo v elektronické podobě, příslušenství k výpočetní technice spadající do této třídy - servery, modemy, mikroprocesory, čipy, baterie a akumulátory, přístroje pro záznam, převod a reprodukci zvuku/obrazu, přístroje telekomunikační techniky, elektrosoučástky všeho druhu, elektrické vodiče - kabely všeho druhu, přístroje pro měření, regulaci, vážení, kontrolu a signalizaci, bezpečnostní přístroje - alamy, přístroje pro vedení, výrobu, přepínání, přeměnu, akumulaci, regulaci nebo řízení elektrického proudu, ochranné pomůcky uvedené v této třídě; (16) papír a výrobky z papíru a to papírnické zboží, obálky, dopisní papíry, kalendáře, plánovací záznamníky, gratulace, psací potřeby, obaly z plastů nezařazené do jiných tříd, kartón, lepenka, výrobky z kartónu a lepenky a to desky na dokumenty, šanonny, pořadače, obaly na lahve (lepenkové nebo papírové), bublinové obaly (z umělých hmot), celofán na balení, fólie hliníková na balení potravin, architektonické makety, etiketovací přístroje ruční, nálepky (lepící pásy), kopírovací zařízení, přístroje na potisk kreditních karet, tiskoviny a polygrafické výrobky, např. katalogy, brožury s letáky, noviny, oběžníky, plakáty, pohlednice, periodika (časopisy), ročenky, zeměpisné mapy, papírové etikety, gratulace, razítka, pastelky, tužky, tužky patentní, papírovina, papír balicí, sací a voskovaný, papírové pásy, paragony, podložky papírové pod sklenice, vše spadající do této třídy; (35) automatizované zpracování dat, správa obchodních dat, služby elektronického obchodování - prodeje a nákupu zboží, zprostředkování obchodu, vše s výše uvedenými výrobky ve tř. 9 a 16, obchodní elektronická evidence a inventarizace zboží, výrobků, management telekomunikačních a datových sítí (organizační vedení).

(511) 9, 16, 35
(540)

AUTOID

(111) **369980**
(220) 31.03.2017
(320) 31.03.2017
(442) 05.09.2018
(151) 12.12.2018
(730) **Lottoland Holdings Ltd. Nigel Birrell**, Ocean Village Promenade 23, Ocean Village, GI
(210) O-538562
(510) (9) přístroje a nástroje vědecké, lodní, geodetické, fotografické, kinematografické, optické, elektronické terminály, počítačový software nahraný nebo ve vzdálené počítačové síti, software pro správu a využití dat, počítačový software stažitelný z internetu, řídicí software pro elektrické a elektronické zařízení, software na nosičích, počítače včetně jejich částí a příslušenství, zařízení pro záznam, přenos, reprodukci zvuku nebo obrazu, elektronické databáze a databázové produkty, výrobky výpočetní techniky, zařízení a přístroje pro datovou komunikaci, elektronické sítě a systémy pro přenos dat, diapozitivy, audioprogramy, videoprogramy, mechanismy pro zařízení uváděná do chodu vhozením mincí, registrační pokladny, kalkulačky, zařízení na zpracování dat, počítače, počítačové programy (software); (16) papír, lepenka a výrobky z těchto materiálů, a to tiskárenské a kartonážní výrobky, data a databáze na papírových nosičích, losy, sázenky, sázkové tikety, vstupenky; (28) zařízení na videohry, elektronická herní zařízení, sportovní potřeby, tipovací zařízení, výherní a nevýherní hrací přístroje; (35) řízení obchodní činnosti, obchodní administrativa, kancelářské práce, vyhledávání sponzorů, prodej reklamních a upomínkových předmětů; (41) školení, sportovní a kulturní činnosti, organizování a pořádání loterií, provozování loterií, heren, rulet a kasin, organizování, provozování a pořádání sázkových her, výherních loterií, tombol, soutěží, provozování výherních i nevýherních hracích zařízení, služby vztahující se k hrám, sázení, hazardním hrám (včetně hazardních her na dálku), loteriím, kasinům a ruletám, projekce sportovních přenosů, organizování sportovních sázek a číselných loterií, prodej losů a přímým

sázek (zábava), pořádání a organizování kulturních, sportovních a společenských událostí, předprodej a prodej vstupenek (zábava), organizování a pořádání vzdělávacích akcí, provozování sportovních zařízení, zprostředkování v oblasti sázkových her, kurzových a jiných sázek a loterií v rámci této třídy.

(511) 9, 16, 28, 35, 41
(540)

DOMINO

(111) **369981**
(220) 06.04.2017
(320) 06.04.2017
(442) 05.09.2018
(151) 12.12.2018
(730) **Slovenská produkčná, a.s.**, Brečtanová 1, 831 01 Bratislava, SK
(740) JUDr. Martina Kirin, advokátka, Soukenická 1088/10, Praha 1, 11000
(210) O-538735
(510) (9) přístroje a nástroje vědecké, námořní, geodetické, fotografické, filmové, optické, přístroje pro vážení, měření, signalizaci, kontrolu (inspekci), záchranu a přístroje pro vyučování, přístroje a nástroje pro vedení, přepínání, přeměnu, akumulaci, regulaci nebo řízení elektrického proudu, přístroje pro záznam, převod, reprodukci zvuku nebo obrazu, nosiče dat magnetické, záznamové disky, kompaktní disky, DVD a ostatní digitální záznamové nosiče, ústrojí pro přístroje na mince, pokladny registrační, kalkulačky, zařízení na zpracování dat, počítače, počítačový software, hasicí přístroje; (16) papír a lepenka, tiskárenské výrobky, potřeby pro knižní vazby, fotografie, papírenské zboží, lepidla pro papírenství nebo domácnost, materiál pro umělce, štětce, psací stroje a kancelářské potřeby (vyjímaje nábytek), učební a vyučovací pomůcky s výjimkou přístrojů, plastické obaly (nezařazené do jiných tříd), tiskařské typy, štočky; (35) propagační činnost, reklama, pomoc při řízení obchodní činnosti, obchodní administrativa, kancelářské práce; (38) spoje (komunikace); (41) výchova, vzdělávání, zábava, sportovní a kulturní aktivity.
(511) 9, 16, 35, 38, 41
(540)

Noviny TV JOJ Family

(111) **369982**
(220) 06.04.2017
(320) 06.04.2017
(442) 05.09.2018
(151) 12.12.2018
(730) **Slovenská produkčná, a.s.**, Brečtanová 1, 831 01 Bratislava, SK
(740) JUDr. Martina Kirin, advokátka, Soukenická 1088/10, Praha 1, 11000
(210) O-538737
(510) (9) přístroje a nástroje vědecké, námořní, geodetické, fotografické, filmové, optické, přístroje pro vážení, měření, signalizaci, kontrolu (inspekci), záchranu a přístroje pro vyučování, přístroje a nástroje pro vedení, přepínání, přeměnu, akumulaci, regulaci nebo řízení elektrického proudu, přístroje pro záznam, převod, reprodukci zvuku nebo obrazu, nosiče dat magnetické, záznamové disky, kompaktní disky, DVD a ostatní digitální záznamové nosiče, ústrojí pro přístroje na mince, pokladny registrační, kalkulačky, zařízení na zpracování dat, počítače, počítačový software, hasicí přístroje; (16) papír a lepenka, tiskárenské výrobky, potřeby pro knižní vazby, fotografie, papírenské zboží, lepidla pro papírenství nebo domácnost, materiál pro umělce, štětce, psací stroje a kancelářské potřeby (vyjímaje nábytek), učební a vyučovací pomůcky s výjimkou přístrojů, plastické obaly (nezařazené do jiných tříd), tiskařské typy, štočky; (35) propagační činnost, reklama, pomoc při řízení obchodní činnosti, obchodní administrativa, kancelářské práce; (38) spoje (komunikace); (41) výchova, vzdělávání, zábava, sportovní a kulturní aktivity.
(511) 9, 16, 35, 38, 41
(540)

Počasí TV JOJ Family

(111) **369983**
(220) 10.08.2017
(320) 10.08.2017
(442) 05.09.2018
(151) 12.12.2018
(730) **STAVBY ČESKO s.r.o.**, Bezovka 428, Chrást, 33003, CZ
(210) O-541559

(510) (19) nekovové stavby, nekovové dveře, vrata, okna a okenní kryty, nekovové konstrukce a přenosné stavební prvky, nekovové stavební a konstrukční materiály a prvky, sochy a umělecké předměty vyrobené z materiálů jako kámen, beton a mramor, zahrnuté v této třídě; (36) finanční a peněžní služby a bankovní služby, finanční odhady, služby nemovitostní (realitní služby), služby úschovy, oceňování staveb, oceňování nemovitostí, oceňování nemovitostí (finanční), oceňování nemovitého majetku, oceňování odhadů nemovitostí, finanční a realitní oceňování, oceňování a odhadování cen nemovitosti, oceňování a odhadování nemovitého majetku, odhady (cen oprav) finanční oceňování, finanční oceňování osobního vlastnictví a nemovitostí, realitní kancelář, realitní agentura, kanceláře realitní, nemovitostní (realitní) konzultační služby, pojišťovací a realitní služby, služby realitních kanceláří na pronájem pozemků, služby realitních kanceláří na pronájem budov, služby realitní kanceláře v oblasti rezidenčních nemovitostí, služby realitních kanceláří v oblasti komerčních nemovitostí, služby realitní kanceláře pro prodej a pronájem budov, služby realitní kanceláře pro prodej a pronájem firem, poskytování informací týkajících se realitních záležitostí prostřednictvím Internetu, realitní služby vztahující se ke správě investic do nemovitostí, poskytování realitních informací vztahujících se k nemovitostem a pozemkům, služby realitních kanceláří vztahující se k nákupu a prodeji pozemků, služby realitních kanceláří vztahující se k nákupu a prodeji budov, majetkové investice (realitní), správa budov, finanční správa provozních nákladů budov, finanční správa projektů na obnovu budov; (37) stavby bytových interiérů, stavební dozor prací na místě stavby, izolování budov proti vlhkosti během stavby, stavebnictví a demolic staveb, pronájem nástrojů, strojů, zařízení a vybavení pro stavebnictví a demolic staveb, elektroinstalační služby, výstavba elektráren, instalace a údržba fotovoltaických zařízení, instalace fotovoltaických článků a modulů, stavební dozor pro realitní projekty, stavitelství, pozemní stavitelství, stavebnictví, stavitelství, stavebnictví, inženýrské práce (stavebnictví), poradenské služby ve stavebnictví, stavebnictví a opravy budov, pronájem strojů používaných ve stavebnictví, služby pro pronájem strojního zařízení pro stavebnictví, pronájem zvedacích přístrojů pro použití ve stavebnictví, pronájem strojů, nástrojů a přístrojů pro použití ve stavebnictví, pronájem zdvihacích pracovních plošin pro použití ve stavebnictví, elektroinstalace, elektroinstalace v kancelářích pro přenos dat, elektroinstalace budov pro telekomunikační přenos, údržba nemovitostí, údržba staveb, údržba budov, služby v oblasti stavebnictví, odborné poradenství vztahující se k pozemnímu stavitelství, opravy elektrických zařízení (el.nářadí, el. motory, osvětlení, rozvaděče, světelné signalizace, počítače apod.), opravy v oblasti elektroinstalace, služby spojené s výstavbou budov, silnic, mostů a služby podniků specializujících se na stavebnictví; (42) služby v oblasti informačních technologií, návrhářství, projektování (stavební), technické projektové studie v oblasti stavebnictví, analýza vzduchu v okolí staveb, projektování stavebních plánů pro rekreační zařízení, analýzy konstrukčního chování staveb, vývoj stavebních projektů, kreslení stavebních plánů, stavební design, stavební návrhy, stavební inženýrství, stavební projektování, poradenství v oboru stavebnictví (návrhy, projekty), navrhování technických staveb k zabraňování povodním, služby technického poradenství vztahující se k pozemnímu stavitelství, navrhování technických staveb pro prevenci zatopení budov při záplavách, navrhování technických staveb pro prevenci zaplavení půdy při záplavách, rozpočtování staveb, služby v oblasti stavební inspekce (dozor), projektování staveb, plánování stavebních projektů, geologické testování stavebních pozemků, geologické sondování stavebních pozemků, elektrotechnické služby, návrhy elektrických systémů, projektování elektrických systémů, elektronické ukládání dokumentů, elektronické ukládání obrázků, elektronické ukládání videozáznamů, elektronické ukládání fotografií, elektronické ukládání k archivaci elektronických dat, navrhování elektronických systémů, tvorba elektronických stránek, zálohování elektronických dat, programování elektronických kontrolních systémů, elektronické ukládání digitálních fotografií, elektronické ukládání lékařských záznamů, programování elektronických řídicích systémů, konverze dat elektronických informací, technické navrhování a plánování elektráren, komprese dat pro elektronické ukládání, elektronické ukládání a zálohování dat, elektronické ukládání archivovaných e-mailů, elektronické ukládání digitálních video souborů, elektronické ukládání souborů a dokumentů, uchovávání dat v elektronické podobě, elektronické ukládání k archivaci databází, obrázků a jiných elektronických dat, služby technického navrhování vztahující se k elektrárnám, vyhledávání a označování umístění podzemních potrubí, kabelů nebo drátů, navrhování a vývoj fotovoltaických systémů.

(511) 19, 36, 37, 42

(540)



(111) **369984**
(220) 24.08.2017
(320) 24.08.2017
(442) 05.09.2018
(151) 12.12.2018
(730) **T&V 4 LIFE s.r.o.**, Střední cesta 1289/13, Plzeň, 32600, CZ
(210) O-541828
(510) (29) ořechové máslo, arašídové máslo, mandlové máslo, máslové krémy, máslo z oříšků kešu, arašídová pasta, arašídové mléko, arašídový tuk, zpracované, blanširované ořechy, chlazené mléčné dezerty, dezerty na bázi náhražkového mléka, dezerty z mléčných výrobků, dipy (omáčky) na bázi mléka, glazované ovoce, hummus (kaše z cizrny), jádra vlašských ořechů, jedlá semena, jedlá slunečnicová semena, jedlé oleje a tuky, jedlé ořechy, kandované ořechy, kokos sušený, kokosové lupínky, kokosové máslo, kokosové mléko, kokosový olej, kokosový olej a tuk (jako potravina), kokosový prášek, konzervované ořechy, kořeněné ořechy, lískové oříšky, zpracované, lněný olej (jedlý), loupané ořechy, mleté ořechy, náplně do ovocných koláčů, nápoje z kokosového mléka, obalované arašídové ořechy, omáčky (dipy), ořechové chuťovky, ořechové oleje, ořechové pasty, ořechové tyčinky, organické tyčinky z ořechů nebo semínek, oříšky piniové, zpracované, oříšky zpracované, pochutiny na bázi ořechů, pokrmový tuk, pomazánka z lískových oříšků, pomazánky z lísko-oříškového krému, pomazánky z ořechů, pražené arašídové ořechy, připravené ořechy, semena, zpracovaná, semínka (zpracovaná -), semínka (zpracovaná slunečnicová), sezamový olej, sezamový olej do potravin, snack tyčinky na bázi ovoce a ořechů, směsi ovoce a ořechů, solené kešu ořechy, sušené oříšky, sušené kokosové ořechy, tahini (pasta ze sezamových semínek), tapenáda (pomazánka z oliv, kapary a ančoviček), upravené kešu ořechy, tyčinky z ořechů nebo semínek, tukové pomazánky na chléb, vařené ořechy, zahuštěné máslo, zpracovaná dýhová semínka, zpracovaná slunečnicová semínka, zpracované arašídové ořechy, zpracované luštěniny, zpracované ořechy, zpracované ovoce, houby a zelenina (včetně ořechů a luštěnin), zpracované piniové oříšky, zpracované pistácie, zpracované vlašské ořechy, zpracovaný kokos, pražené ořechy, solené ořechy, ořechové polevy, kakaové máslo, máslo ze semen, arašídové mléko (jako nápoj), mandle mleté, mandle, zpracované; (30) čokoládové krémy, arašídové cukrovinky, arašídový krokant, bonbóny z kakaem, cereálie k přípravě teplé snídaně, cereálie připravené ke konzumaci, cereální tyčinky a energetické tyčinky, cereální tyčinky s vysokým obsahem proteinů, cereální výrobky ve formě tyčinek, chutney (chuťové přísady), chuťové přísady, chuťovky na bázi cereálií, čokoláda, čokoládové pomazánky, čokoládové pomazánky na chléb, čokoládové pomazánky obsahující ořechy, čokoládové pralinky, čokoládové sladkosti, čokoládové sladkosti plněné krémem (neléčivé), čokoládové tyčinky, čokoládové tyčinky určené k přímé spotřebě, čokolády, cukr, přírodní sladidla, sladké polevy a náplně, výrobky z včelích produktů, cukrovinky obsahující čokoládu bez léčivých přísad, cukrovinky s čokoládovou příchutí, cukrovinky s čokoládovou polevou, cukrovinky s nízkým obsahem uhlohydrátů, cukrovinky vyrobené z čokolády, doplňky k jídlu, dorty, dresinky na pokrmy, energetické tyčinky na bázi obilnin, hotové dezerty (čokoládové), hotové dezerty (cukrovinky), hotové/připravené směsi na pečení, hotové směsi na koláče, kaše ovesná (mléčná -), kaše, kávová zrna s cukrovou polevou, koblížky, koláče s náplní, krémové náplně do moučníků, makadamiové ořechy v čokoládě, mandle v cukru, mandle v čokoládě, mandlové příchutě do potravin nebo nápojů, med, med (jako potravina), moučnický, zákusky, dorty a sušenky, náhražky čokolády, náplně do dortů a koláčů na bázi čokolády, ořechové mouky, ořechy s polevou (cukrovinky), ořechy v čokoládě, oříškové cukrovinky, oříšky v čokoládě, pečivo s náplní, pěna (čokoládová -), pěna (dezert-) (cukrovinka), piniové oříšky obalené v cukru, plněná čokoláda, plněná čokoládová tyčinky, polevy na zmrzlinu, polevy s čokoládovou příchutí,

polomáčené čokoládové sušenky, pomazánka na sendviče z čokolády a oříšků, pralinky, pražená a mletá sezamová semínka pro použití jako koření, ručně vyráběné cukrovinky, sezamová pasta, sezamové chuťovky, sladké chipsy s arašidovým máslem, sladké polevy a náplně, sladké pomazánky (med), sladkosti, sladkosti bez cukru, sušenky obsahující přísady s čokoládovou příchutí, sušenky s polevou s čokoládovou příchutí, tyčinky obsahující směs cereálií, ořechů a sušeného ovoce (cukrovinky), tyčinky v čokoládové polevě, zmrzlina, omáčky obsahující ořechy, omáčky ochucené ořechy, moučníky s krémem, kakaové krémy ve formě pomazánek; (31) nezpracované ořechy, syrové ořechy, ořechy, kokosové ořechy, lískové ořechy, čerstvé ořechy, jedlé ořechy (nezpracované), syrové kokosové ořechy, nezpracované kokosové ořechy, čerstvé kokosové ořechy, čerstvé vlašské ořechy, čerstvé kolové ořechy, čerstvé para ořechy, čerstvé pekanové ořechy, neupravená ořechová jádra, čerstvé ovoce, ořechy, zelenina a bylinky, arašidy čerstvé, arašidy, nezpracované, čerstvé oříšky kešů, čerstvé pistácie.

(511) 29, 30, 31

(540)

LUCKY ALVIN

(111) **369985**

(220) 19.09.2017

(320) 19.09.2017

(442) 05.09.2018

(511) 12.12.2018

(730) **Vinterová Veronika Ing.**, Nad Školou 584, Vrané nad Vltavou, 25246, CZ

(740) NSG Morison advokátní kancelář s.r.o., Mgr. Martin Novotný, Jakubská 647/2, Praha 1, 11000

(210) O-542351

(591) Barevná

(510) (35) personální poradenství; (41) služby v oblasti výchovy a zábavy, školící, vzdělávací a konzultační činnost v rámci této třídy, lektorská a pedagogická činnost, služby v oblasti rozvoje duševních schopností, organizování a vedení konferencí, kongresů, seminářů a sympozií, pořádání a řízení pracovních setkání a školení, elektronické publikování, vyučování, organizování vzdělávacích a zábavných soutěží, koučing (coaching), vzdělávání, organizování a vedení školení, odborných stáží, organizování kulturních a vzdělávacích akcí, pořádání pracovních setkání, sportovní aktivity, fotoateliér a fotografování, organizování a pořádání seminářů o kultuře oblékání, řízení a produkování kulturních a zábavních akcí, přehlídek, módních přehlídek, výstav ke kulturním a vzdělávacím účelům, programů v rámci této třídy, představení, seminářů, kongresů, pořádání soutěží s výjimkou soutěží pro reklamní účely, školení v oblasti vytváření image osobností, pořádání oslav, svateb, koncertů a plesů, konzultační činnost v oblasti sportu, trenérská/instruktorská činnost v oblasti sportu; (44) zprostředkování služeb se zaměřením na poradenství v péči o zdraví s využitím psychoterapie, psychologie, poradenství v oblasti zdravého životního stylu, rozvoje osobnosti, v oborech psychoterapie, psychologie, v oblasti techniky sebepoznávání, služby psychologa; (45) seznamovací služby a činnosti (seznamka), internetové seznamovací služby, seznámení prostřednictvím audiotextu, teletextu, prostřednictvím tisku, rozhlasu a televize, seznamovací inzerce, poradny manželské a předmanželské.

(511) 35, 41, 44, 45

(540)



OPRAVDOVOST

(111) **369986**

(220) 25.10.2017

(320) 25.10.2017

(442) 05.09.2018

(511) 12.12.2018

(730) **NOKAMOTO s.r.o.**, Zelená 853, Hradec Králové, Kukleny, 50321, CZ

(740) Advokátní kancelář Všečka & partneři a spol., JUDr. Jiří Všečka, advokát, Orlická 163/18, Hradec Králové, Slezské Předměstí, 50003

(210) O-543287

(510) (9) přístroje a nástroje vědecké, lodní, geodetické, fotografické, kinematografické, optické, přístroje a nástroje pro vážení, měření, kontrolu (dohled), záchranu a výuku, zařízení a přístroje pro vedení, přepínání, přeměnu, akumulaci, regulaci nebo řízení elektrického proudu, zařízení pro záznam, přenos, reprodukci zvuku nebo obrazu, magnetické datové nosiče, záznamové disky, kompaktní disky, DVD a jiná digitální záznamová média, mechanismy pro zařízení uváděná do chodu vhozením mincí, registrační pokladny, kalkulačky, zařízení na zpracování dat, počítače, počítačové programy (software), hasicí přístroje; (25) oděvy, obuv, pokrývky hlavy; (35) reklama, propagace, řízení obchodní činnosti, obchodní administrativa, kancelářské práce.

(511) 9, 25, 35

(540)

NOKAMOTO

(111) **369987**

(220) 23.11.2017

(320) 23.11.2017

(442) 05.09.2018

(511) 12.12.2018

(730) **Fikrle Ondřej Ing.**, Voskovcova 1130/26, Praha 5, Hlubočepy, 15200, CZ

(210) O-543943

(510) (32) pivo a pivovarnické výrobky, pivo.

(511) 32

(540)

ŠTOUCH PIVO. SVATSKÉ PIVO ŠTOUCH. ŠTOUCH POZNÁŠ.

(111) **369988**

(220) 18.12.2017

(320) 18.12.2017

(442) 05.09.2018

(511) 12.12.2018

(730) **puzzleshop s.r.o.**, 17. listopadu 1916/1a, Říčany, 25101, CZ

(740) Ing. Michal Jupa, patentový zástupce, Na Baních 1385, Praha 5 - Zbraslav, 15600

(210) O-544544

(510) (16) učební a vyučovací pomůcky s výjimkou přístrojů; (28) hry, hračky; (35) zprostředkovatelská činnost v oblasti obchodu a provozování e-shopu s výrobky výše uvedenými ve tř. 16 a 28.

(511) 16, 28, 35

(540)

puzzleshop

(111) **369989**

(220) 04.01.2018

(320) 04.01.2018

(442) 05.09.2018

(511) 12.12.2018

(730) **Le Caveau Broz & Feuerstein s.r.o.**, Pod strašnickou vinicí 815/30, Praha 10, Strašnice, 10000, CZ

(740) JUDr. Tomáš Lejček MBA, Slezská 169/10, Praha 2, 12000

(210) O-544853

(591) Barevná

(510) (30) pekařské výrobky, káva, čaj, kakao a jejich náhražky; (32) nealkoholické nápoje; (33) alkoholické nápoje (s výjimkou piva); (35) služby maloobchodního prodeje v oblasti pekařských výrobků; (43) služby v oblasti pohostinství, kavárny, restaurace, bistra (služby).

(511) 30, 32, 33, 35, 43

(540)



- (111) **369990**
(220) 17.01.2018
(320) 17.01.2018
(442) 05.09.2018
(151) 12.12.2018
(730) **INFO GATE k.s.**, Andrštova 1078/7, Praha 8, Libeň, 18000, CZ
(210) O-545132
(591) Barevná
(510) (35) marketing, reklamní, inzertní a propagační činnost prostřednictvím jakéhokoliv média, poskytování informací komerčního nebo reklamního charakteru, multimediálních informací komerčního charakteru, komerční využití internetu, pronájem informačních míst v rámci této třídy, činnost reklamní agentury, shromažďování, poskytování, třídění, překlad (informací do počítačových databází) nebo jiné zpracovávání obchodních nebo podnikatelských informací, včetně vytváření, zpracovávání a třídění dat v rámci databází, pomoc při řízení obchodní činnosti, průzkum trhu, šíření propagačních informací, zejména systemizace informací do počítačových databází, zpracovávání specializovaných podnikových evidencí, činnost ekonomických a/nebo organizačních poradců, zprostředkování v obchodních vztazích - merchandising, franchising, pomoc při využívání a řízení obchodního podniku, personální agentura, personální poradenství, automatizované zpracování dat, pomoc při provozování obchodů a obchodních činností průmyslového nebo obchodního podniku, služby, které zahrnují záznam, přepis, vypracování, kompilaci, přenášení nebo systematizaci písemných, datových či elektronických sdělení a záznamů, jakož i využívání nebo kompilaci matematických a statistických údajů, systém na podporu a intenzifikaci obchodních služeb založený na zvýhodňování klíčových spolupracovníků a klientů (obchodní služby), věrnostní a bonusové systémy (obchodní služby) jako například poskytování slev a odměn, přednostní a nadstandardní poskytování služeb, vše zejména v prodeji výrobků a služeb, organizování komerčních, reklamních nebo propagačních výstav, všechny výše uvedené služby s výjimkou služeb v oblasti realit, předvádění zboží prostřednictvím internetu, katalogu nebo výstav za účelem reklamy a/nebo prodeje; (38) komunikace a přenos dat prostřednictvím veřejné nebo neveřejné telekomunikační sítě včetně internetu, pomocí telefonů, mobilních telefonů, telefaxů, satelitů, počítačů či terminálů nebo jakýmkoliv jinými prostředky, včetně přenosu elektronické pošty a přenosu dat v reálném čase (přenos zvuku, obrazu, textu nebo jiných dat či informací), včetně poskytování přístupu a připojení k těmto telekomunikačním sítím včetně internetu, provozování veřejné nebo neveřejné telekomunikační sítě, šíření a zpřístupňování elektronických tiskovin, časopisů, periodik, knih a jiných dat prostřednictvím veřejné nebo neveřejné telekomunikační sítě včetně internetu, informační služby na internetu, včetně provozování elektronických nástěnek, diskusních skupin a fór a poskytování přístupu k on-line informačním službám a databázím, tisková agentura; (41) nakladatelství a vydavatelství, ediční činnost, publikační činnost, nahrávání nosičů zvukových nebo obrazově zvukových, půjčování nahraných zvukových a zvukově obrazových záznamů, tvorba a šíření audiovizuálních děl, filmová produkce (kromě reklamní), tvorba programů, tvorba a výroba televizních a audiovizuálních programů, agenturní činnost v oblasti kultury, výchovná, vzdělávací a zábavní činnost, zábavní, kulturní nebo vzdělávací představení, organizace společenských a kulturních akcí, organizace, provozování a provádění her a soutěží i veřejných, výstavní činnost v oblasti kultury, zábavy, výchovy nebo vzdělávání.

(511) 35, 38, 41

(540)

KOMENTOR.CZ

- (111) **369991**
(220) 24.01.2018
(320) 24.01.2018
(442) 05.09.2018
(151) 12.12.2018
(730) **PE SOLUTION, s.r.o.**, Na Proutkách 292, Radonice, 25073, CZ
(740) JUDr. Jindřiška Šulcová, U Statku 77, Mnichovo Hradiště, Hněvousice, 29501
(210) O-545292
(510) (16) papírenské zboží a učební pomůcky (s výjimkou přístrojů); (28) hračky, hry a žertovné předměty; (35) prodej papírenského zboží, učebních pomůcek a hraček, her a žertovných předmětů; (41) služby v oblasti zábavy a vzdělávání.
(511) 16, 28, 35, 41
(540)



- (111) **369992**
(220) 30.06.2016
(320) 24.05.2016
(442) 05.09.2018
(151) 12.12.2018
(730) **DIRECTOR-GENERAL OF FOOD INDUSTRY AFFAIRS BUREAU, MINISTRY OF AGRICULTURE, FORESTRY AND FISHERIES OF JAPAN**, 1-2-1, KASUMIGASEKI, CHIYODA-KU, TOKYO, 100 - 8950, JP
(740) ZIVKO MIJATOVIC & PARTNERS s.r.o., Jugoslávských partyzánů 639/26, Praha 6, 16000
(210) O-545647
(510) (35) poskytování informací na stránce portálu o obchodním prodeji týkajícího se japonské kuchyně; (41) provádění kvalifikační zkoušky týkající se znalostí a dovedností v japonské kuchyni, vzdělávací a výukové služby týkající se znalostí v japonské kuchyni, pořádání, vedení a organizování seminářů vztahujících se ke kvalifikační zkoušce týkající se znalostí a dovedností v japonské kuchyni, poskytování elektronických publikací vztahujících se ke kvalifikační zkoušce týkající se znalostí a dovedností v japonské kuchyni, půjčování knih vztahujících se ke kvalifikační zkoušce týkající se znalostí a dovedností v japonské kuchyni, vydávání knih vztahujících se ke kvalifikační zkoušce týkající se znalostí a dovedností v japonské kuchyni, referenční knihovny literatury a dokumentárních nahrávek vztahující se ke kvalifikační zkoušce týkající se znalostí a dovedností v japonské kuchyni, tvorba a šíření audiovizuálních děl, filmová produkce (kromě reklamní), tvorba programů, tvorba a výroba televizních a audiovizuálních programů, agenturní činnost v oblasti kultury, výchovná, vzdělávací a zábavní činnost, zábavní, kulturní nebo vzdělávací představení, organizace společenských a kulturních akcí, organizace, provozování a provádění her a soutěží i veřejných, výstavní činnost v oblasti kultury, zábavy, výchovy nebo vzdělávání; (43) poskytování jídla a nápojů, poskytování informací vztahujících se k menu nebo receptům na jídlo a pití, nebo poskytování informací vztahujících se k

jídla, poskytování informací vztahujících se k japonské kuchyni na stránce portálu. (540)

(511) 35, 41, 43

(540)



(111) **369993**

(220) 20.02.2018

(320) 20.02.2018

(442) 05.09.2018

(151) 12.12.2018

(730) **Kalčík Petr**, Ke Kukačce 3, Plzeň, 31200, CZ

(740) Jansa, Mokřý, Otevřel & partneři s.r.o., advokátní kancelář, Mgr. et Mgr. Petr Mališ, advokát, Sokola Tůmy 743/16, Ostrava, Mariánské Hory, 70900

(210) O-545905

(591) Barevná

(510) (16) papír, lepenka, tiskárenské výrobky, potřeby pro knižní vazby, fotografie, papírenské zboží, knihy, brožury, časopisy, plakáty, formuláře, kalendáře, lístky, letáky, katalogy, tiskoviny, vstupenky, navštívenky, poukazy, pozvánky, programy akcí, prospekty, reklamní plakáty, ročenky, tikety, známky, tištěné reklamní, propagační a informační materiály z papíru, krabice a krabičky na cukrářské výrobky (papírové), obaly na cukrářské výrobky (plastové obaly (folie) na potraviny a cukrářské výrobky, sáčky z plastických hmot na balení, obalové folie z plastických hmot; (21) kuchyňské dózy a krabičky na cukrářské výrobky, obaly na cukrářské výrobky (nikoliv papírové), přenosné chladicí krabice na cukrářské výrobky, obaly na potraviny (nikoliv papírové); (30) cukrářské výrobky, dorty, muffiny, cukroví, koláče, cupcakes, moučníky, zákusky, makronky, sušenky, pralinky, cukrářské polevy, cukrovinkové ozdoby na dorty, cukrovinky, dezertní pěny, fondány, marcipán, příchutě do dortů (s výjimkou éterických olejů), směsi na dorty, těsta na dorty, glazury na dorty; (35) velkoobchodní a maloobchodní činnost se zaměřením na dorty, cukrovinky a cukrářské výrobky, zprostředkovatelská obchodní činnost se zaměřením na dorty, cukrovinky a cukrářské výrobky, internetový obchod (e-shop) se zaměřením na dorty, cukrovinky a cukrářské výrobky, inzertní, propagační služby a komerční informační služby prostřednictvím internetu za účelem obchodu se zaměřením na dorty, cukrovinky a cukrářské výrobky, reklama on-line v počítačové síti, rozšiřování vzorků zboží, reklama, marketing, reklamní činnost, propagace, franšizing, pomoc při řízení obchodní činnosti, obchodní administrativa; (39) rozvoz a balení cukrářských výrobků; (43) služby zajišťující stravování a nápoje, hostinská činnost, služby restaurace, hotelové služby, pohostinství, provoz kavárny, provoz cukrárny.

(511) 16, 21, 30, 35, 39, 43

(111) **369994**

(220) 22.02.2018

(320) 22.02.2018

(442) 05.09.2018

(151) 12.12.2018

(730) **Český volejbalový svaz**, Zátokpova 100/2, Praha 6 - Břevnov, 16900, CZ

(740) Jansa, Mokřý, Otevřel & partneři s.r.o., advokátní kancelář, Mgr. et Mgr. Petr Mališ, advokát, Sokola Tůmy 743/16, Ostrava, Mariánské Hory, 70900

(210) O-545977

(510) (9) stahovatelné elektronické publikace, záznamové disky, kompaktní disky, DVD a ostatní digitální záznamové nosiče; (16) papír, lepenka, tiskárenské výrobky, potřeby pro knižní vazby, fotografie, papírenské zboží, knihy, brožury, časopisy, plakáty, formuláře, kalendáře, lístky, letáky, katalogy, tiskoviny, navštívenky, papírové vlajky, poukazy, pozvánky, programy akcí, prospekty, reklamní plakáty, ročenky, tikety, známky, tištěné reklamní, propagační a informační materiály z papíru; (25) oděvy, obuv, kloboučnické zboží; (28) sportovní potřeby a vybavení zařazené v této třídě; (35) inzertní a reklamní činnost, rozšiřování reklamních materiálů, reklama on-line v počítačové síti, televizní reklama, pronájem reklamních ploch pro třetí osoby; (38) služba webových portálů (poskytování uživatelského přístupu ke globální počítačové síti), šíření informací prostřednictvím komunikačních sítí, zejména internetu a bezdrátových, kabelových, satelitních sítí; (41) elektronické publikování, vydavatelství a nakladatelství, zpravodajská činnost, výchova, vzdělávání a zábava v oblasti sportu, sportovní aktivity, pořádání a organizování sportovních akcí, služby sportovních klubů, provozování sportovních zařízení, organizování sportovních turnajů, služby v oblasti trénování sportů, zábavní, sportovní a kulturní aktivity, tábory (kurzy) se sportovním zaměřením, pronájem sportovního vybavení, vzdělávací a výukové služby vztahující se ke sportu, služby fitness centra, trenérské služby; (44) poradenství v oblasti stravování a životního stylu (zdravotní poradenství), poradenství v oboru péče o tělo, psychologické poradenské služby v oboru sportu.

(511) 9, 16, 25, 28, 35, 38, 41, 44

(540)

Mini volejbal v barvách

(111) **369995**

(220) 22.02.2018

(320) 22.02.2018

(442) 05.09.2018

(151) 12.12.2018

(730) **Český volejbalový svaz**, Zátokpova 100/2, Praha 6 - Břevnov, 16900, CZ

(740) Jansa, Mokřý, Otevřel & partneři s.r.o., advokátní kancelář, Mgr. et Mgr. Petr Mališ, advokát, Sokola Tůmy 743/16, Ostrava, Mariánské Hory, 70900

(210) O-545978

(591) Barevná

(510) (9) stahovatelné elektronické publikace, záznamové disky, kompaktní disky, DVD a ostatní digitální záznamové nosiče; (16) papír, lepenka, tiskárenské výrobky, potřeby pro knižní vazby, fotografie, papírenské zboží, knihy, brožury, časopisy, plakáty, formuláře, kalendáře, lístky, letáky, katalogy, tiskoviny, navštívenky, papírové vlajky, poukazy, pozvánky, programy akcí, prospekty, reklamní plakáty, ročenky, tikety, známky, tištěné reklamní, propagační a informační materiály z papíru; (25) oděvy, obuv, kloboučnické zboží; (28) sportovní potřeby a vybavení zařazené v této třídě; (35) inzertní a reklamní činnost, rozšiřování

reklamních materiálů, reklama on-line v počítačové síti, televizní reklama, pronájem reklamních ploch pro třetí osoby; (38) služba webových portálů (poskytování uživatelského přístupu ke globální počítačové síti), šíření informací prostřednictvím komunikačních sítí, zejména internetu a bezdrátových, kabelových, satelitních sítí; (41) elektronické publikování, vydavatelství a nakladatelství, zpravodajská činnost, výchova, vzdělávání a zábava v oblasti sportu, sportovní aktivity, pořádání a organizování sportovních akcí, služby sportovních klubů, provozování sportovních zařízení, organizování sportovních turnajů, služby v oblasti trénování sportů, zábavní, sportovní a kulturní aktivity, tábory (kurzy) se sportovním zaměřením, pronájem sportovního vybavení, vzdělávací a výukové služby vztahující se ke sportu, služby fitness centra, trenérské služby; (44) poradenství v oblasti stravování a životního stylu (zdravotní poradenství), poradenství v oboru péče o tělo, psychologické poradenské služby v oboru sportu.

(511) 9, 16, 25, 28, 35, 38, 41, 44
(540)



(111) **369996**
(220) 22.02.2018
(320) 22.02.2018
(442) 05.09.2018
(151) 12.12.2018
(730) **Český volejbalový svaz**, Zátokova 100/2, Praha 6 - Břevnov, 16900, CZ
(740) Jansa, Mokřý, Otevřel & partneři s.r.o., advokátní kancelář, Mgr. et Mgr. Petr Malíš, advokát, Sokola Tůmy 743/16, Ostrava, Mariánské Hory, 70900
(210) O-545979
(591) Barevná
(510) (9) stahovatelné elektronické publikace, záznamové disky, kompaktní disky, DVD a ostatní digitální záznamové nosiče; (16) papír, lepenka, tiskárenské výrobky, potřeby pro knižní vazby, fotografie, papírenské zboží, knihy, brožury, časopisy, plakáty, formuláře, kalendáře, listy, letáky, katalogy, tiskoviny, navštívenky, papírové vlajky, poukazy, pozvánky, programy akcí, prospekty, reklamní plakáty, ročenky, tikety, známky, tištěné reklamní, propagační a informační materiály z papíru; (25) oděvy, obuv, kloboučnické zboží; (28) sportovní potřeby a vybavení zařazené v této třídě; (35) inzertní a reklamní činnost, rozšiřování reklamních materiálů, reklama on-line v počítačové síti, televizní reklama, pronájem reklamních ploch pro třetí osoby; (38) služba webových portálů (poskytování uživatelského přístupu ke globální počítačové síti), šíření informací prostřednictvím komunikačních sítí, zejména internetu a bezdrátových, kabelových, satelitních sítí; (41) elektronické publikování, vydavatelství a nakladatelství, zpravodajská činnost, výchova, vzdělávání a zábava v oblasti sportu, sportovní aktivity, pořádání a organizování sportovních akcí, služby sportovních klubů, provozování sportovních zařízení, organizování sportovních turnajů, služby v oblasti trénování sportů, zábavní, sportovní a kulturní aktivity, tábory (kurzy) se sportovním zaměřením, pronájem sportovního vybavení, vzdělávací a výukové služby vztahující se ke sportu, služby fitness centra, trenérské služby; (44) poradenství v oblasti stravování a životního stylu (zdravotní poradenství), poradenství v oboru péče o tělo, psychologické poradenské služby v oboru sportu.
(511) 9, 16, 25, 28, 35, 38, 41, 44

(540)



(111) **369997**
(220) 06.03.2018
(320) 06.03.2018
(442) 05.09.2018
(151) 12.12.2018
(730) **Best Properties South, a.s.**, Vladislavova 1390/17, Praha 1, 11000, CZ
(740) Advokátní kancelář Rybář, Soppé & Partneři, Mgr. Ing. Tomáš Slonek, advokát, Purkyňova 2121/3, Praha 1, 11000
(210) O-546280
(510) (35) reklama, propagace, řízení obchodní činnosti, obchodní administrativa, kancelářské práce, administrativní pomoc při reakci na výzvy k účasti ve výběrových řízeních, administrativní pomoc při vypracování nabídek k poptávkám (RFP), administrativní služby, administrativní zpracování objednávek, aktualizace a údržba dat v počítačových databázích, aktualizace a údržba údajů v rejstřících, aktualizace reklamních materiálů, analýza nákladů a cen, aranžování výkladů, cílené zaslání reklamních materiálů, cílený marketing, externí správa společností, fakturace, fotokopírování, grafická úprava pro reklamní účely, indexace webových stránek pro obchodní nebo reklamní účely, kopírování dokumentů, marketing, marketing v rámci softwarového publikování, modeling pro reklamní účely nebo podporu prodeje, nábor zaměstnanců, návrh reklamních materiálů, obchodní informace, obchodní informace a rady pro spotřebitele ve výběru produktů a služeb, obchodní průzkum, obchodní správa licencí k výrobkům a službám jiných osob, obchodní zprostředkovatelské služby, oceňování podniků, online inzerce v počítačové síti, optimalizace návštěvnosti webových stránek, optimalizace vyhledávačů pro účely podpory prodeje, plánování schůzek (kancelářské práce), podpora prodeje jiných osob, pomoc při řízení obchodní činnosti, pomoc při řízení obchodních či průmyslových podniků, poptávky, poradenské služby pro obchodní vedení, poradenství v oblasti komunikačních strategií při styku s veřejností, poradenství v oblasti komunikačních strategií v reklamě, poradenství v oblasti organizace podniku, poradenství v oblasti řízení a organizace podniku, poradenství v oblasti řízení lidských zdrojů, poradenství v oblasti řízení obchodní činnosti, pořádání módních přehlídek pro reklamní účely, pořádání veletrhů pro obchodní či reklamní účely, pořádání výstav pro obchodní či reklamní účely, poskytování informací o obchodních kontaktech, poskytování obchodních informací prostřednictvím webových stránek, PPC reklama, prezentace výrobků v komunikačních médiích pro účely maloobchodu, profesionální obchodní poradenství, pronájem billboardů (reklamních tabulí), pronájem fotokopírovacích strojů, pronájem kancelářských strojů a zařízení, pronájem prodejních automatů, pronájem prodejních stánků, pronájem reklamního času v komunikačních médiích, pronájem reklamního materiálu, pronájem reklamních ploch, propagace, provádění podnikových auditů, provozování online trhu pro kupující a prodejce výrobků a služeb, průzkum trhu, průzkum veřejného mínění, předvádění zboží, prepis rozhovorů (pro úřední účely), příprava daňových přiznání, příprava výplatních listin, psaní na stroji, psaní reklamních textů, psaní scénářů pro reklamní účely, psaní životopisů pro jiné osoby, psychologické testování za účelem výběru zaměstnanců, reklama, rozhlasová reklama, řízení obchodní činnosti hotelů, řízení obchodní činnosti náhradových programů pro jiné osoby, řízení obchodní činnosti nezávislých poskytovatelů služeb, řízení obchodní činnosti sportovců, řízení obchodní činnosti výkonných umělců, řízení obchodních projektů v oblasti stavebních projektů, sběr údajů do počítačových databází, sestavování katalogů informací pro obchodní či reklamní účely, sestavování statistiky, sjednávání a uzavírání obchodních transakcí pro třetí strany, sjednávání obchodních smluv pro jiné osoby, služby dočasného řízení obchodní činnosti z a předem dohodnutých

podmínek (interim management), služby maloobchodu v oblasti uměleckých děl poskytované uměleckými galeriemi, služby odborníka na výkonnost podniku, služby podnikům při jejich přesídlení, služby pro maloobchod s farmaceutickými, veterinárními a sanitárními přípravky a zdravotnickým materiálem, služby registrace darů, služby spojené s podáváním daňových přiznání, služby velkoobchodu v oblasti farmaceutických, veterinárních a sanitárních přípravků a v oblasti dodávek zdravotnického materiálu, správa programů pro věrné zákazníky v oblasti osobní letecké dopravy, správa zákaznických věrnostních programů, srovnávání cen, styk s veřejností, subdodavatelské služby (pomoc v obchodní činnosti), systematizace údajů do počítačových databází, šíření reklamních materiálů, šíření vzorků, telemarketing, televizní reklama, tésnopis, účetnictví, upomínání schůzek (kancelářské práce), vedení dražeb, vedení počítačové evidence, venkovní reklama, vydávání reklamních textů, vyhledávání sponzorů, vyhledávání údajů v počítačových souborech pro jiné osoby, vyhotovování hospodářských prognóz, vyhotovování výpisů z účtu, vylepování plakátů, výroba reklamních filmů, výroba teleshoppingových programů, výstřížková služba, zařízení novinového předplatného pro jiné osoby, zařizování předplatného na telekomunikační služby pro jiné osoby, zásilková reklama, zásobovací služby pro jiné osoby (nákup zboží a služeb pro jiné podniky), zaznamenávání písemných sdělení a údajů, zaznamenávání vzkazů pro nedostupné předplatitele, zpracování textu, zprostředkování dovozu a vývozu, zprostředkování obchodních informací, zprostředkování obchodů v oblasti propojení možných soukromých investorů s podnikateli, kteří potřebují financování, zprostředkování propagace, zprostředkování reklamy, zprostředkování zaměstnání; (36) pojištění, finanční, peněžnictví, služby v oblasti nemovitostí, bankovníctví, burzovní kotace, daňové odhady, dluhové poradenství, důvěrník, elektronický převod peněžních prostředků, faktoring, financování, financování formou koupě na splátky, finanční analýza, finanční hodnocení (pojištění, bankovníctví, nemovitosti), finanční hodnocení nabídek k poptávkám (RFP), finanční hodnocení nabídek pro účast ve výběrových řízeních, finanční informace, finanční oceňování dřevo na pni, finanční oceňování vlny, finanční poradenství, finanční řízení, finanční řízení výplat náhrad pro jiné osoby, finanční služby v oblasti likvidace podniků, finanční služby ve formě zprostředkování celního odbavení, finanční sponzoring, finanční zúčtovací střediska, finanční zúčtování, hodnocení nákladů na opravy (finanční odhad), hypoteční bankovníctví, informace o pojištění, investování peněžních prostředků, kapitálové investice, leasingové financování, makléřské služby, makléřství, jednatelství, obchodování s akciemi a dluhopisy, obchodování s cennými papíry, oceňování mincí, oceňování nemovitostí, oceňování starožitností, oceňování šperků, oceňování uměleckých děl, oceňování známek, online bankovníctví, ověřování šeků, penzijní fondy, podílové fondy, pojistně-matematické služby, poradenství v oblasti pojištění, pořádání dobročinných sbírek, pořádání sbírek, poskytování bezpečnostních schránek, poskytování finančních informací prostřednictvím webových stránek, poskytování jistoty, poskytování slev v zapojených provozovnách jiných osob pomocí členských karet, pronájem bytů, pronájem farem, pronájem kanceláří (nemovitosti), pronájem nemovitostí, pronájem sdílených kanceláří, provozování zastavárny, půjčky (financování), půjčky na splátky, půjčky se zástavou, služby agentury vymáhající pohledávky, služby realitní kanceláře, služby ubytovací kanceláře (byty), služby úvěrové kanceláře, směňování peněžních prostředků, spojitelné služby, správa bytového domu, správa nemovitostí, světenectví, úschova cenností, uzavírání námořního pojištění, uzavírání pojištění, uzavírání pojištění proti požáru, uzavírání úrazového pojištění, uzavírání zdravotního pojištění, uzavírání životního pojištění, výběr nájemného, vydávání kreditních karet, výplata důchodů, vystavování cestovních šeků, vystavování hodnotných poukázek, zajištění, zajištění financování stavebních projektů, zpracování plateb debetní kartou, zpracování plateb kreditní kartou, zprostředkování emisních povolenek, zprostředkování pojištění, zprostředkování v oblasti nemovitostí; (41) vzdělávání, školení, zábava, sportovní a kulturní činnosti, akademie (vzdělávání), dabling, dálkové vzdělávání, diskotéky, divadelní představení, drezúra zvířat, elektronické publikování (DTP), filmové projekce, fotografování, fotografování na mikrofilm, gymnastický výcvik, hudební produkce, informace o rekreaci, informace o vzdělávání, informace o zábavě, kaligrafické služby, karaoke, klubové služby (zábava nebo vzdělávání), knihovnické služby (půjčovny knih), korespondenční kurzy, koučink (školení), kulturní, vzdělávací a zábavní služby poskytované uměleckými galeriemi, mateřské školy, měření času při sportovních akcích, modelingové služby pro umělce, náboženská výchova, nahrávání videokazet, obrazové zpravodajství, online vydávání elektronických knih a časopisů, organizování zábavních akcí cosplay (kostymové hry s věrným napodobením postav), plánování večírků (zábava), pojizdné knihovny, poradenství pro volbu povolání (v oblasti vzdělávání nebo školení),

pořádání a uvádění koncertů, pořádání a vedení kolokvií, pořádání a vedení konferencí, pořádání a vedení kongresů, pořádání a vedení osobních vzdělávacích fór, pořádání a vedení seminářů, pořádání a vedení symposií, pořádání a vedení workshopů (školení), pořádání estrád (služby impresária), pořádání loterií, pořádání módních přehlídek pro zábavu, pořádání plesů, pořádání soutěží (vzdělávacích nebo zábavných), pořádání soutěží krásy, pořádání sportovních soutěží, pořádání výstav ke kulturním nebo vzdělávacím účelům, poskytování elektronických publikací online bez možnosti stažení, poskytování filmů bez možnosti stažení prostřednictvím videa na objednávku, poskytování her online z počítačové sítě, poskytování hudby online bez možnosti stažení, poskytování televizních programů bez možnosti stažení prostřednictvím videa na objednávku, poskytování videí online bez možnosti stažení, praktický výcvik (předvádění), prázdninové tábory (zábava), produkce estrád, profesní rekvalifikace, pronájem audio zařízení, pronájem dekorací (na představení), pronájem divadelních dekorací, pronájem kinematografických přístrojů, pronájem osvětlovacích zařízení pro divadelní scény či televizní studia, pronájem pokojových akvárií, pronájem rozhlasových a televizních přijímačů, pronájem sportovišť, pronájem stadiónů, pronájem tenisových dvorců, pronájem uměleckých děl, pronájem videokamer, pronájem videorekordérů, provozování golfových hřišť, provozování heren, provozování kasin (hazard), provozování muzea (předvádění, výstavy), provozování rekreačních zařízení, provozování sportovních zařízení, provozování zoologických zahrad, průvodcovské služby, předprodej vstupenek [zábava], předvádění cirkusových vystoupení, předvádění varietních představení, předvádění živých vystoupení, překladatelské služby, psaní a skládání písní, psaní filmových scénářů, psaní scénářů, s výjimkou reklamních, psaní textů, půjčování audionahrávek, půjčování filmů, půjčování herního vybavení, půjčování hraček, půjčování potápěčské výstroje, půjčování sportovního vybavení, s výjimkou vozidel, půjčování videokazet, rezervace vstupenek na estrády, rozhlasová zábava, skládání hudby, služby baviče, služby diskžokejů, služby filmového studia, služby grafické úpravy, nikoliv k reklamním účelům, služby klubů zdraví (zdravotní a kondiční cvičení), služby nahrávacího studia, služby nočního klubu (zábava), služby osobního trenéra (kondiční trénink), služby poskytované orchestry, služby reportérů (zpravodajství), služby spojené s hazardem, soukromá výuka, sportovní tábory, školení, školení prostřednictvím simulátorů, školení v oblasti sadů (školení v oblasti čajového obřadu), školní vzdělávání, tělesná výchova, televizní zábava, titulkování, tlumočení znakové řeči, tlumočnické služby, úprava videokazet, vedení kurzů kondičního cvičení, vedení túr s horským průvodcem, výcvik aikido, vydávání knih, vydávání textů, s výjimkou reklamních, výroba filmů, s výjimkou reklamních, výroba rozhlasových a televizních programů, výuka, vzdělávací služby, vzdělávání na internálních školách, zábava, zábavní parky, zkoušení (pedagogická činnost).

(511) 35, 36, 41

(540)

Fénix nákupní centrum

(111) **369998**

(220) 06.03.2018

(320) 06.03.2018

(442) 05.09.2018

(151) 12.12.2018

(730) **Best Properties South, a.s.**, Vladislavova 1390/17, Praha 1, 11000, CZ

(740) Advokátní kancelář Rybář, Soppé & Partneři, Mgr. Ing. Tomáš Slonek, advokát, Purkyňova 2121/3, Praha 1, 11000

(210) O-546281

(591) Barevná

(510) (35) reklama, propagace, řízení obchodní činnosti, obchodní administrativa, kancelářské práce, administrativní pomoc při reakci na výzvy k účasti ve výběrových řízeních, administrativní pomoc při vypracování nabídek k poptávkám (RFP), administrativní služby, administrativní zpracování objednávek, aktualizace a údržba dat v počítačových databázích, aktualizace a údržba údajů v rejstřících, aktualizace reklamních materiálů, analýza nákladů a cen, aranžování výkladů, cílené zasílání reklamních materiálů, cílený marketing, externí správa společností, fakturace, fotokopírování, grafická úprava pro reklamní účely, indexace webových stránek pro obchodní nebo reklamní účely, kopírování dokumentů, marketing, marketing v rámci softwarového publikování, modeling pro reklamní účely nebo podporu prodeje, nábor zaměstnanců, návrh reklamních materiálů, obchodní informace, obchodní informace a rady pro spotřebitele ve výběru produktů a služeb, obchodní průzkum, obchodní správa licencí k výrobkům a službám jiných osob, obchodní zprostředkovatelské služby, oceňování podniků, online inzerce v počítačové síti, optimalizace návštěvnosti webových stránek, optimalizace

vyhledávačů pro účely podpory prodeje, plánování schůzek (kancelářské práce), podpora prodeje jiných osob, pomoc při řízení obchodní činnosti, pomoc při řízení obchodních či průmyslových podniků, poptávky, poradenské služby pro obchodní vedení, poradenství v oblasti komunikačních strategií při styku s veřejností, poradenství v oblasti komunikačních strategií v reklamě, poradenství v oblasti organizace podniku, poradenství v oblasti řízení a organizace podniku, poradenství v oblasti řízení lidských zdrojů, poradenství v oblasti řízení obchodní činnosti, pořádání módních přehlídek pro reklamní účely, pořádání veletrhů pro obchodní či reklamní účely, pořádání výstav pro obchodní či reklamní účely, poskytování informací o obchodních kontaktech, poskytování obchodních informací prostřednictvím webových stránek, PPC reklama, prezentace výrobků v komunikačních médiích pro účely maloobchodu, profesionální obchodní poradenství, pronájem billboardů (reklamních tabulí), pronájem fotokopírovacích strojů, pronájem kancelářských strojů a zařízení, pronájem prodejních automatů, pronájem prodejních stánků, pronájem reklamního času v komunikačních médiích, pronájem reklamního materiálu, pronájem reklamních ploch, propagace, provádění podnikových auditů, provozování online trhu pro kupující a prodejce výrobků a služeb, průzkum trhu, průzkum veřejného mínění, předvádění zboží, přepis rozhovorů (pro úřední účely), příprava daňových přiznání, příprava výplatních listin, psaní na stroji, psaní reklamních textů, psaní scénářů pro reklamní účely, psaní životopisů pro jiné osoby, psychologické testování za účelem výběru zaměstnanců, reklama, rozhlasová reklama, řízení obchodní činnosti hotelů, řízení obchodní činnosti náhradových programů pro jiné osoby, řízení obchodní činnosti nezávislých poskytovatelů služeb, řízení obchodní činnosti sportovců, řízení obchodní činnosti výkonných umělců, řízení obchodních projektů v oblasti stavebních projektů, sběr údajů do počítačových databází, sestavování katalogů informací pro obchodní či reklamní účely, sestavování statistiky, sjednávání a uzavírání obchodních transakcí pro třetí strany, sjednávání obchodních smluv pro jiné osoby, služby dočasného řízení obchodní činnosti z a předem dohodnutých podmínek (interim management), služby maloobchodu v oblasti uměleckých děl poskytované uměleckými galeriemi, služby odborníka na výkonost podniku, služby podnikům při jejich přesídlení, služby pro maloobchod s farmaceutickými, veterinárními a sanitárními přípravky a zdravotnickým materiálem, služby registrace darů, služby spojené s podáváním daňových přiznání, služby velkoobchodu v oblasti farmaceutických, veterinárních a sanitárních přípravků a v oblasti dodávek zdravotnického materiálu, správa programů pro věrné zákazníky v oblasti osobní letecké dopravy, správa zákaznických věrnostních programů, srovnávání cen, styk s veřejností, subdodavatelské služby (pomoc v obchodní činnosti), systematizace údajů do počítačových databází, šíření reklamních materiálů, šíření vzorků, telemarketing, televizní reklama, tésnopis, účetnictví, upomínání schůzek (kancelářské práce), vedení dražeb, vedení počítačové evidence, venkovní reklama, vydávání reklamních textů, vyhledávání sponzorů, vyhledávání údajů v počítačových souborech pro jiné osoby, vyhotovování hospodářských prognóz, vyhotovování výpisů z účtu, vylepování plakátů, výroba reklamních filmů, výroba teleshoppingových programů, výstřížková služba, zařizování novinového předplatného pro jiné osoby, zařizování předplatného na telekomunikační služby pro jiné osoby, zásilková reklama, zásobovací služby pro jiné osoby (nákup zboží a služeb pro jiné podniky), zaznamenávání písemných sdělení a údajů, zaznamenávání vzkazů pro nedostupné předplatitele, zpracování textu, zprostředkování dovozu a vývozu, zprostředkování obchodních informací, zprostředkování obchodů v oblasti propojení možných soukromých investorů s podnikateli, kteří potřebují financování, zprostředkování propagace, zprostředkování reklamy, zprostředkování zaměstnání; (36) pojištění, finančnictví, peněžnictví, služby v oblasti nemovitostí, bankovníctví, burzovní kotace, daňové odhady, dluhové poradenství, důvěrník, elektronický převod peněžních prostředků, faktoring, financování, financování formou koupě na splátky, finanční analýza, finanční hodnocení (pojištění, bankovníctví, nemovitosti), finanční hodnocení nabídek k poptávkám (RFP), finanční hodnocení nabídek pro účast ve výběrových řízeních, finanční informace, finanční oceňování dřevo na pni, finanční oceňování vlny, finanční poradenství, finanční řízení, finanční řízení výplat náhrad pro jiné osoby, finanční služby v oblasti likvidace podniků, finanční služby ve formě zprostředkování celního odbavení, finanční sponzoring, finanční zúčtovací střediska, finanční zúčtování, hodnocení nákladů na opravy (finanční odhad), hypoteční bankovníctví, informace o pojištění, investování peněžních prostředků, kapitálové investice, leasingové financování, makléřské služby, makléřství, jednatelství, obchodování s akciemi a dluhopisy, obchodování s cennými papíry, oceňování mincí, oceňování nemovitostí, oceňování starozitností, oceňování šperků, oceňování uměleckých děl, oceňování známek, online bankovníctví, ověřování šeků, penzijní fondy, podílové fondy, pojistně-

matematické služby, poradenství v oblasti pojištění, pořádání dobročinných sbírek, pořádání sbírek, poskytování bezpečnostních schránek, poskytování finančních informací prostřednictvím webových stránek, poskytování jistoty, poskytování slev v zapojených provozovnách jiných osob pomocí členských karet, pronájem bytů, pronájem farem, pronájem kanceláří (nemovitosti), pronájem nemovitostí, pronájem sdílených kanceláří, provozování zastavárny, půjčky (financování), půjčky na splátky, půjčky se zástavou, služby agentury vymáhající pohledávky, služby realitní kanceláře, služby ubytovací kanceláře (byty), služby úvěrové kanceláře, směřování peněžních prostředků, spořitelni služby, správa bytového domu, správa nemovitostí, svěřenectví, úschova cenností, uzavírání námořního pojištění, uzavírání pojištění, uzavírání pojištění proti požáru, uzavírání úrazového pojištění, uzavírání zdravotního pojištění, uzavírání životního pojištění, výběr nájemného, vydávání kreditních karet, výplata důchodů, vystavování cestovních šeků, vystavování hodnotných poukázek, zajištění, zajištění financování stavebních projektů, zpracování plateb debetní kartou, zpracování plateb kreditní kartou, zprostředkování emisních povolenek, zprostředkování pojištění, zprostředkování v oblasti nemovitostí; (41) vzdělávání, školení, zábava, sportovní a kulturní činnosti, akademie (vzdělávání), dabing, dálkové vzdělávání, diskotéky, divadelní představení, drezúra zvířat, elektronické publikování (DTP), filmové projekce, fotografování, fotografování na mikrofilm, gymnastický výcvik, hudební produkce, informace o rekreaci, informace o vzdělávání, informace o zábavě, kaligrafické služby, karaoke, klubové služby (zábava nebo vzdělávání), knihovnické služby (půjčovny knih), korespondenční kurzy, koučink (školení), kulturní, vzdělávací a zábavní služby poskytované uměleckými galeriemi, mateřské školy, měření času při sportovních akcích, modelingové služby pro umělce, náboženská výchova, nahrávání videokazet, obrazové zpravodajství, online vydávání elektronických knih a časopisů, organizování zábavních akcí cosplay (kostýmové hry s věrným napodobením postav), plánování večírků (zábava), pojízdné knihovny, poradenství pro volbu povolání (v oblasti vzdělávání nebo školení), pořádání a uvádění koncertů, pořádání a vedení kolokvií, pořádání a vedení konferencí, pořádání a vedení kongresů, pořádání a vedení osobních vzdělávacích fór, pořádání a vedení seminářů, pořádání a vedení symposií, pořádání a vedení workshopů (školení), pořádání estrád (služby impresária), pořádání loterií, pořádání módních přehlídek pro zábavu, pořádání plesů, pořádání soutěží (vzdělávacích nebo zábavných), pořádání soutěží krásy, pořádání sportovních soutěží, pořádání výstav ke kulturním nebo vzdělávacím účelům, poskytování elektronických publikací online bez možnosti stažení, poskytování filmů bez možnosti stažení prostřednictvím videa na objednávku, poskytování her online z počítačové sítě, poskytování hudby online bez možnosti stažení, poskytování televizních programů bez možnosti stažení prostřednictvím videa na objednávku, poskytování videí online bez možnosti stažení, praktický výcvik (předvádění), prázdninové tábory (zábava), produkce estrád, profesní rekvalifikace, pronájem audio zařízení, pronájem dekorací (na představení), pronájem divadelních dekorací, pronájem kinematografických přístrojů, pronájem osvětlovacích zařízení pro divadelní scény či televizní studia, pronájem pokojových akvárií, pronájem rozhlasových a televizních přijímačů, pronájem sportovišť, pronájem stadiónů, pronájem tenisových dvorců, pronájem uměleckých děl, pronájem videokamer, pronájem videorekordérů, provozování golfových hřišť, provozování heren, provozování kasin (hazard), provozování muzea (předvádění, výstavy), provozování rekreačních zařízení, provozování sportovních zařízení, provozování zoologických zahrad, průvodcovské služby, předprodej vstupenek [zábava], předvádění cirkusových vystoupení, předvádění varietních představení, předvádění živých vystoupení, překladatelské služby, psaní a skládání písní, psaní filmových scénářů, psaní scénářů, s výjimkou reklamních, psaní textů, půjčování audionahrávek, půjčování filmů, půjčování herního vybavení, půjčování hraček, půjčování potápěčské výstroje, půjčování sportovního vybavení, s výjimkou vozidel, půjčování videokazet, rezervace vstupenek na estrády, rozhlasová zábava, skládání hudby, služby baviče, služby diskžokejů, služby filmového studia, služby grafické úpravy, nikoliv k reklamním účelům, služby klubů zdraví (zdravotní a kondiční cvičení), služby nahrávacího studia, služby nočního klubu (zábava), služby osobního trenéra (kondiční trénink), služby poskytované orchestry, služby reportérů (zpravodajství), služby spojené s hazardem, soukromá výuka, sportovní tábory, školení, školení prostřednictvím simulátorů, školení v oblasti sadů (školení v oblasti čajového obřadu), školní vzdělávání, tělesná výchova, televizní zábava, titulkování, tlumočení znakové řeči, tlumočnické služby, úprava videokazet, vedení kurzů kondičního cvičení, vedení túr s horským průvodcem, výcvik aikido, vydávání knih, vydávání textů, s výjimkou reklamních, výroba filmů, s výjimkou reklamních, výroba rozhlasových a televizních programů, výuka, vzdělávací služby, vzdělávání na internátních školách, zábava, zábavní parky, zkoušení (pedagogická činnost).

(511) 35, 36, 41
(540)

Fénix
NÁKUPNÍ CENTRUM

- (111) **369999**
(220) 06.03.2018
(320) 06.03.2018
(442) 05.09.2018
(151) 12.12.2018
(730) **Best Properties South, a.s.**, Vladislavova 1390/17, Praha 1, 11000, CZ
(740) Advokátní kancelář Rybář, Soppé & Partneři, Mgr. Ing. Tomáš Slonek, advokát, Purkyňova 2121/3, Praha 1, 11000
(210) O-546282
(510) (35) reklama, propagace, řízení obchodní činnosti, obchodní administrativa, kancelářské práce, administrativní pomoc při reakci na výzvy k účasti ve výběrových řízeních, administrativní pomoc při vypracování nabídek k poptávkám (RFP), administrativní služby, administrativní zpracování objednávek, aktualizace a údržba dat v počítačových databázích, aktualizace a údržba údajů v rejstřících, aktualizace reklamních materiálů, analýza nákladů a cen, aranžování výkladů, cílené zaslání reklamních materiálů, cílený marketing, externí správa společností, fakturace, fotokopírování, grafická úprava pro reklamní účely, indexace webových stránek pro obchodní nebo reklamní účely, kopírování dokumentů, marketing, marketing v rámci softwarového publikování, modeling pro reklamní účely nebo podporu prodeje, nábor zaměstnanců, návrh reklamních materiálů, obchodní informace, obchodní informace a rady pro spotřebitele ve výběru produktů a služeb, obchodní průzkum, obchodní správa licencí k výrobkům a službám jiných osob, obchodní zprostředkovatelské služby, oceňování podniků, online inzercie v počítačové síti, optimalizace návštěvnosti webových stránek, optimalizace vyhledávačů pro účely podpory prodeje, plánování schůzek (kancelářské práce), podpora prodeje jiných osob, pomoc při řízení obchodní činnosti, pomoc při řízení obchodních či průmyslových podniků, poptávky, poradenské služby pro obchodní vedení, poradenství v oblasti komunikačních strategií při styku s veřejností, poradenství v oblasti komunikačních strategií v reklamě, poradenství v oblasti organizace podniku, poradenství v oblasti řízení a organizace podniku, poradenství v oblasti řízení lidských zdrojů, poradenství v oblasti řízení obchodní činnosti, pořádání módních přehlídek pro reklamní účely, pořádání veletrhů pro obchodní či reklamní účely, pořádání výstav pro obchodní či reklamní účely, poskytování informací o obchodních kontaktech, poskytování obchodních informací prostřednictvím webových stránek, PPC reklama, prezentace výrobků v komunikačních médiích pro účely maloobchodu, profesionální obchodní poradenství, pronájem billboardů (reklamních tabulí), pronájem fotokopírovacích strojů, pronájem kancelářských strojů a zařízení, pronájem prodejních automatů, pronájem prodejních stánků, pronájem reklamního času v komunikačních médiích, pronájem reklamního materiálu, pronájem reklamních ploch, propagace, provádění podnikových auditů, provozování online trhu pro kupující a prodejce výrobků a služeb, průzkum trhu, průzkum veřejného mínění, předvádění zboží, přepis rozhovorů (pro úřední účely), příprava daňových příznání, příprava výplatních listin, psaní na stroji, psaní reklamních textů, psaní scénářů pro reklamní účely, psaní životopisů pro jiné osoby, psychologické testování za účelem výběru zaměstnanců, reklama, rozhlasová reklama, řízení obchodní činnosti hotelů, řízení obchodní činnosti nezávislých poskytovatelů služeb, řízení obchodní činnosti sportovců, řízení obchodní činnosti výkonných umělců, řízení obchodních projektů v oblasti stavebních projektů, sběr údajů do počítačových databází, sestavování katalogů informací pro obchodní či reklamní účely, sestavování statistiky, sjednávání a uzavírání obchodních transakcí pro třetí strany, sjednávání obchodních smluv pro jiné osoby, služby dočasného řízení obchodní činnosti z a předem dohodnutých podmínek (interim management), služby maloobchodu v oblasti uměleckých děl poskytované uměleckými galeriemi, služby odborníka na

výkonnost podniku, služby podnikům při jejich přesídlení, služby pro maloobchod s farmaceutickými, veterinárními a sanitárními přípravky a zdravotnickým materiálem, služby registrace darů, služby spojené s podáváním daňových příznání, služby velkoobchodu v oblasti farmaceutických, veterinárních a sanitárních přípravků a v oblasti dodávek zdravotnického materiálu, správa programů pro věrné zákazníky v oblasti osobní letecké dopravy, správa zákaznických věrnostních programů, srovnávání cen, styk s veřejností, subdodavatelské služby (pomoc v obchodní činnosti), systematizace údajů do počítačových databází, šíření reklamních materiálů, šíření vzorků, telemarketing, televizní reklama, těsnopis, účetnictví, upomínání schůzek (kancelářské práce), vedení dražeb, vedení počítačové evidence, venkovní reklama, vydávání reklamních textů, vyhledávání sponzorů, vyhledávání údajů v počítačových souborech pro jiné osoby, vyhotovování hospodářských prognóz, vyhotovování výpisů z účtu, vylepování plakátů, výroba reklamních filmů, výroba teleshoppingových programů, výstřížková služba, zařízení novinového předplatného pro jiné osoby, zařízení předplatného na telekomunikační služby pro jiné osoby, zásilková reklama, zásobovací služby pro jiné osoby (nákup zboží a služeb pro jiné podniky), zamenávání písemných sdělení a údajů, zaznamenávání vzkazů pro nedostupné předplatitele, zpracování textu, zprostředkování dovozu a vývozu, zprostředkování obchodních informací, zprostředkování obchodů v oblasti propojení možných soukromých investorů s podnikateli, kteří potřebují financování, zprostředkování propagace, zprostředkování reklamy, zprostředkování zaměstnání; (36) pojištění, finančníctví, peněžnictví, služby v oblasti nemovitostí, bankovníctví, burzovní kotace, daňové odhady, dluhové poradenství, důvěrník, elektronický převod peněžních prostředků, faktoring, financování, financování formou koupě na splátky, finanční analýza, finanční hodnocení (pojištění, bankovníctví, nemovitosti), finanční hodnocení nabídek k poptávkám (RFP), finanční hodnocení nabídek pro účast ve výběrových řízeních, finanční informace, finanční oceňování dřeva na pni, finanční oceňování vlny, finanční poradenství, finanční řízení, finanční řízení výplat náhrad pro jiné osoby, finanční služby v oblasti likvidace podniků, finanční služby ve formě zprostředkování celního odbavení, finanční sponzoring, finanční zúčtovací střediska, finanční zúčtování, hodnocení nákladů na opravy (finanční odhad), hypoteční bankovníctví, informace o pojištění, investování peněžních prostředků, kapitálové investice, leasingové financování, makléřské služby, makléřství, jednatelství, obchodování s akciemi a dluhopisy, obchodování s cennými papíry, oceňování mincí, oceňování nemovitostí, oceňování starozitností, oceňování šperků, oceňování uměleckých děl, oceňování známek, online bankovníctví, ověřování šeků, penzijní fondy, podílové fondy, pojištění-matematické služby, poradenství v oblasti pojištění, pořádání dobročinných sbírek, pořádání sbírek, poskytování bezpečnostních schránek, poskytování finančních informací prostřednictvím webových stránek, poskytování jistoty, poskytování slev v zapojených provozovnách jiných osob pomocí členských karet, pronájem bytů, pronájem farem, pronájem kanceláří (nemovitosti), pronájem nemovitostí, pronájem sdílených kanceláří, provozování zastavárny, půjčky (financování), půjčky na splátky, půjčky se zástavou, služby agentury vymáhající pohledávky, služby realitní kanceláře, služby ubytovací kanceláře (byty), služby úvěrové kanceláře, směňování peněžních prostředků, spořitelní služby, správa bytového domu, správa nemovitostí, svěření, úschova cenností, uzavírání námořního pojištění, uzavírání pojištění, uzavírání pojištění proti požáru, uzavírání úrazového pojištění, uzavírání zdravotního pojištění, uzavírání životního pojištění, výběr nájemného, vydávání kreditních karet, výplata důchodů, vystavování cestovních šeků, vystavování hodnotných poukazek, zajištění, zajištění financování stavebních projektů, zpracování plateb debetní kartou, zpracování plateb kreditní kartou, zprostředkování emisních povolenek, zprostředkování pojištění, zprostředkování v oblasti nemovitostí; (41) vzdělávání, školení, zábava, sportovní a kulturní činnosti, akademie (vzdělávání), dabing, dálkové vzdělávání, diskotéky, divadelní představení, drezúra zvířat, elektronické publikování (DTP), filmové projekce, fotografování, fotografování na mikrofilm, gymnastický výcvik, hudební produkce, informace o rekreaci, informace o vzdělávání, informace o zábavě, kaligrafické služby, karaoke, klubové služby (zábava nebo vzdělávání), knihovnické služby (půjčovny knih), korespondenční kurzy, koučink (školení), kulturní, vzdělávací a zábavní služby poskytované uměleckými galeriemi, mateřské školy, měření času při sportovních akcích, modelingové služby pro umělce, náboženská výchova, nahrávání videokazet, obrazové zpravodajství, online vydávání elektronických knih a časopisů, organizování zábavních akcí cosplay (kostýmové hry s věrným napodobením postav), plánování večírků (zábava), pojízdné knihovny, poradenství pro volbu povolání (v oblasti vzdělávání nebo školení), pořádání a uvádění koncertů, pořádání a vedení kolokvií, pořádání a vedení konferencí, pořádání a vedení kongresů, pořádání a vedení osobních

vzdělávacích fór, pořádání a vedení seminářů, pořádání a vedení symposií, pořádání a vedení workshopů (školení), pořádání estrád (služby impresária), pořádání loterií, pořádání módních přehlídek pro zábavu, pořádání plesů, pořádání soutěží (vzdělávacích nebo zábavných), pořádání soutěží krásy, pořádání sportovních soutěží, pořádání výstav ke kulturním nebo vzdělávacím účelům, poskytování elektronických publikací online bez možnosti stažení, poskytování filmů bez možnosti stažení prostřednictvím videa na objednávku, poskytování her online z počítačové sítě, poskytování hudby online bez možnosti stažení, poskytování televizních programů bez možnosti stažení prostřednictvím videa na objednávku, poskytování videí online bez možnosti stažení, praktický výcvik (předvádění), prázdninové tábory (zábava), produkce estrád, profesní rekvalifikace, pronájem audio zařízení, pronájem dekorací (na představení), pronájem divadelních dekorací, pronájem kinematografických přístrojů, pronájem osvětlovacích zařízení pro divadelní scény či televizní studia, pronájem pokojových akvárií, pronájem rozhlasových a televizních přijímačů, pronájem sportovišť, pronájem stadiónů, pronájem tenisových dvorců, pronájem uměleckých děl, pronájem videokamer, pronájem videorekordérů, provozování golfových hřišť, provozování heren, provozování kasin (hazard), provozování muzea (předvádění, výstavy), provozování rekreačních zařízení, provozování sportovních zařízení, provozování zoologických zahrad, průvodcovské služby, předprodej vstupenek [zábava], předvádění cirkusových vystoupení, předvádění varietních představení, předvádění živých vystoupení, překladatelské služby, psaní a skládání písní, psaní filmových scénářů, psaní scénářů, s výjimkou reklamních, psaní textů, půjčování audionahrávek, půjčování filmů, půjčování herního vybavení, půjčování hraček, půjčování potápěčské výstroje, půjčování sportovního vybavení, s výjimkou vozidel, půjčování videokazet, rezervace vstupenek na estrády, rozhlasová zábava, skládání hudby, služby baviče, služby diskžokejů, služby filmového studia, služby grafické úpravy, nikoliv k reklamním účelům, služby klubů zdraví (zdravotní a kondiční cvičení), služby nahrávacího studia, služby nočního klubu (zábava), služby osobního trenéra (kondiční trénink), služby poskytované orchestry, služby reportérů (zpravodajství), služby spojené s hazardem, soukromá výuka, sportovní tábory, školení, školení prostřednictvím simulátorů, školení v oblasti sadó (školení v oblasti čajového obřadu), školní vzdělávání, tělesná výchova, televizní zábava, titulkování, tlumočení znakové řeči, tlumočnické služby, úprava videokazet, vedení kurzů kondičního cvičení, vedení túr s horským průvodcem, výcvik aikido, vydávání knih, vydávání textů, s výjimkou reklamních, výroba filmů, s výjimkou reklamních, výroba rozhlasových a televizních programů, výuka, vzdělávací služby, vzdělávání na internálních školách, zábava, zábavní parky, zkoušení (pedagogická činnost).

(511) 35, 36, 41

(540)

Fénix
NÁKUPNÍ CENTRUM

(111) **370000**

(220) 06.03.2018

(320) 06.03.2018

(442) 05.09.2018

(151) 12.12.2018

(730) **Best Properties South, a.s.**, Vladislavova 1390/17, Praha 1, 11000, CZ

(740) Advokátní kancelář Rybář, Soppé & Partneři, Mgr. Ing. Tomáš Slonek, advokát, Purkyňova 2121/3, Praha 1, 11000

(210) O-546283

(591) Barevná

(510) (35) reklama, propagace, řízení obchodní činnosti, obchodní administrativa, kancelářské práce, administrativní pomoc při reakci na výzvy k účasti ve výběrových řízeních, administrativní pomoc při vypracování nabídek k poptávkám (RFP), administrativní služby, administrativní zpracování objednávek, aktualizace a údržba dat v počítačových databázích, aktualizace a údržba údajů v rejstřících, aktualizace reklamních materiálů, analýza nákladů a cen, aranžování výkladů, cílené zaslání reklamních materiálů, cílený marketing, externí správa společností, fakturace,

fotokopírování, grafická úprava pro reklamní účely, indexace webových stránek pro obchodní nebo reklamní účely, kopírování dokumentů, marketing, marketing v rámci softwarového publikování, modeling pro reklamní účely nebo podporu prodeje, nábor zaměstnanců, návrh reklamních materiálů, obchodní informace, obchodní informace a rady pro spotřebitele ve výběru produktů a služeb, obchodní průzkum, obchodní správa licencí k výrobkům a službám jiných osob, obchodní zprostředkovatelské služby, oceňování podniků, online inzerce v počítačové síti, optimalizace návštěvnosti webových stránek, optimalizace vyhledávačů pro účely podpory prodeje, plánování schůzek (kancelářské práce), podpora prodeje jiných osob, pomoc při řízení obchodní činnosti, pomoc při řízení obchodních či průmyslových podniků, poptávky, poradenské služby pro obchodní vedení, poradenství v oblasti komunikačních strategií při styku s veřejností, poradenství v oblasti komunikačních strategií v reklamě, poradenství v oblasti organizace podniku, poradenství v oblasti řízení a organizace podniku, poradenství v oblasti řízení lidských zdrojů, poradenství v oblasti řízení obchodní činnosti, pořádání módních přehlídek pro reklamní účely, pořádání veletrhů pro obchodní či reklamní účely, pořádání výstav pro obchodní či reklamní účely, poskytování informací o obchodních kontaktech, poskytování obchodních informací prostřednictvím webových stránek, PPC reklama, prezentace výrobků v komunikačních médiích pro účely maloobchodu, profesionální obchodní poradenství, pronájem billboardů (reklamních tabulí), pronájem fotokopírovacích strojů, pronájem kancelářských strojů a zařízení, pronájem prodejních automatů, pronájem prodejních stánků, pronájem reklamního času v komunikačních médiích, pronájem reklamního materiálu, pronájem reklamních ploch, propagace, provádění podnikových auditů, provozování online trhu pro kupující a prodejce výrobků a služeb, průzkum trhu, průzkum veřejného mínění, předvádění zboží, prepis rozhovorů (pro úřední účely), příprava daňových příznání, příprava výplatních listin, psaní na stroji, psaní reklamních textů, psaní scénářů pro reklamní účely, psaní životopisů pro jiné osoby, psychologické testování za účelem výběru zaměstnanců, reklama, rozhlasová reklama, řízení obchodní činnosti hotelů, řízení obchodní činnosti náhradových programů pro jiné osoby, řízení obchodní činnosti nezávislých poskytovatelů služeb, řízení obchodní činnosti sportovců, řízení obchodní činnosti výkonných umělců, řízení obchodních projektů v oblasti stavebních projektů, sběr údajů do počítačových databází, sestavování katalogů informací pro obchodní či reklamní účely, sestavování statistiky, sjednávání a uzavírání obchodních transakcí pro třetí strany, sjednávání obchodních smluv pro jiné osoby, služby dočasného řízení obchodní činnosti z a předem dohodnutých podmínek (interim management), služby maloobchodu v oblasti uměleckých děl poskytované uměleckými galeriemi, služby odborníka na výkonnost podniku, služby podnikům při jejich přesídlení, služby pro maloobchod s farmaceutickými, veterinárními a sanitárními přípravky a zdravotnickým materiálem, služby registrace darů, služby spojené s podáváním daňových příznání, služby velkoobchodu v oblasti farmaceutických, veterinárních a sanitárních přípravků a v oblasti dodávek zdravotnického materiálu, správa programů pro věrné zákazníky v oblasti osobní letecké dopravy, správa zákaznických věrnostních programů, srovnávání cen, styk s veřejností, subdodavatelské služby (pomoc v obchodní činnosti), systematizace údajů do počítačových databází, šíření reklamních materiálů, šíření vzorků, telemarketing, televizní reklama, těsnopis, účetnictví, upomínání schůzek (kancelářské práce), vedení dražeb, vedení počítačové evidence, venkovní reklama, vydávání reklamních textů, vyhledávání sponzorů, vyhledávání údajů v počítačových souborech pro jiné osoby, vyhotovování hospodářských prognóz, vyhotovování výpisů z účtu, vylepování plakátů, výroba reklamních filmů, výroba teleshoppingových programů, výstřížková služba, zařizování novinového předplatného pro jiné osoby, zařizování předplatného na telekomunikační služby pro jiné osoby, zásilková reklama, zásobovací služby pro jiné osoby (nákup zboží a služeb pro jiné podniky), zaznamenávání písemných sdělení a údajů, zaznamenávání vzkazů pro nedostupné předplatitele, zpracování textu, zprostředkování dovozu a vývozu, zprostředkování obchodních informací, zprostředkování obchodů v oblasti propojení možných soukromých investorů s podnikateli, kteří potřebují financování, zprostředkování propagace, zprostředkování reklamy, zprostředkování zaměstnání; (36) pojištění, finančníctví, peněžnictví, služby v oblasti nemovitostí, bankovníctví, burzovní kotace, daňové odhady, dluhové poradenství, důvěrník, elektornický převod peněžních prostředků, faktoring, financování, financování formou koupě na splátky, finanční analýza, finanční hodnocení (pojištění, bankovníctví, nemovitosti), finanční hodnocení nabídek k poptávkám (RFP), finanční hodnocení nabídek pro účast ve výběrových řízeních, finanční informace, finanční oceňování dřeva na pni, finanční oceňování vlny, finanční poradenství, finanční řízení, finanční řízení výplat náhrad pro jiné osoby, finanční služby v oblasti

likvidace podniků, finanční služby ve formě zprostředkování celního odbavení, finanční sponzoring, finanční zúčtovací střediska, finanční zúčtování, hodnocení nákladů na opravy (finanční odhad), hypoteční bankovníctví, informace o pojištění, investování peněžních prostředků, kapitálové investice, leasingové financování, makléřské služby, makléřství, jednatelství, obchodování s akciemi a dluhopisy, obchodování s cennými papíry, oceňování mincí, oceňování nemovitostí, oceňování starožitností, oceňování šperků, oceňování uměleckých děl, oceňování známek, online bankovníctví, ověřování šeků, penzijní fondy, podílové fondy, pojistně-matematické služby, poradenství v oblasti pojištění, pořádání dobročinných sbírek, pořádání sbírek, poskytování bezpečnostních schránek, poskytování finančních informací prostřednictvím webových stránek, poskytování jistoty, poskytování slev v zapojených provozovnách jiných osob pomocí členských karet, pronájem bytů, pronájem farem, pronájem kanceláří (nemovitosti), pronájem nemovitostí, pronájem sdílených kanceláří, provozování zastavárny, půjčky (financování), půjčky na splátky, půjčky se zástavou, služby agentury vymáhající pohledávky, služby realitní kanceláře, služby ubytovací kanceláře (byty), služby úvěrové kanceláře, směřování peněžních prostředků, spořitelní služby, správa bytového domu, správa nemovitostí, svěřenectví, úschova cenností, uzavírání námořního pojištění, uzavírání pojištění, uzavírání pojištění proti požáru, uzavírání úrazového pojištění, uzavírání zdravotního pojištění, uzavírání životního pojištění, výběr nájemného, vydávání kreditních karet, výplata důchodů, vystavování cestovních šeků, vystavování hodnotných poukázek, zajištění, zajištění financování stavebních projektů, zpracování plateb debetní kartou, zpracování plateb kreditní kartou, zprostředkování emisních povolenek, zprostředkování pojištění, zprostředkování v oblasti nemovitostí; (41) vzdělávání, školení, zábava, sportovní a kulturní činnosti, akademie (vzdělávání), dabing, dálkové vzdělávání, diskotéky, divadelní představení, drezúra zvířat, elektronické publikování (DTP), filmové projekce, fotografování, fotografování na mikrofilm, gymnastický výcvik, hudební produkce, informace o rekreaci, informace o vzdělávání, informace o zábavě, kaligrafické služby, karaoke, klubové služby (zábava nebo vzdělávání), knihovnické služby (půjčovny knih), korespondenční kurzy, koučink (školení), kulturní, vzdělávací a zábavní služby poskytované uměleckými galeriemi, mateřské školy, měření času při sportovních akcích, modelingové služby pro umělce, náboženská výchova, nahrávání videokazet, obrazové zpravodajství, online vydávání elektronických knih a časopisů, organizování zábavních akcí cosplay (kostýmové hry s věrným napodobením postav), plánování večírků (zábava), napojidné knihovny, poradenství pro volbu povolání (v oblasti vzdělávání nebo školení), pořádání a uvádění koncertů, pořádání a vedení kolokvií, pořádání a vedení konferencí, pořádání a vedení kongresů, pořádání a vedení osobních vzdělávacích fór, pořádání a vedení seminářů, pořádání a vedení symposií, pořádání a vedení workshopů (školení), pořádání estrád (služby impresária), pořádání loterií, pořádání módních přehlídek pro zábavu, pořádání plesů, pořádání soutěží (vzdělávacích nebo zábavných), pořádání soutěží krásy, pořádání sportovních soutěží, pořádání výstav ke kulturním nebo vzdělávacím účelům, poskytování elektronických publikací online bez možnosti stažení, poskytování filmů bez možnosti stažení prostřednictvím videa na objednávku, poskytování her online z počítačové sítě, poskytování hudby online bez možnosti stažení, poskytování televizních programů bez možnosti stažení prostřednictvím videa na objednávku, poskytování videí online bez možnosti stažení, praktický výcvik (předvádění), prázdninové tábory (zábava), produkce estrád, profesní rekvalifikace, pronájem audio zařízení, pronájem dekorací (na představení), pronájem divadelních dekorací, pronájem kinematografických přístrojů, pronájem osvětlovacích zařízení pro divadelní scény či televizní studia, pronájem pokojových akvárií, pronájem rozhlasových a televizních přijímačů, pronájem sportovišť, pronájem stadiónů, pronájem tenisových dvorců, pronájem uměleckých děl, pronájem videokamer, pronájem videorekordérů, provozování golfových hřišť, provozování heren, provozování kasin (hazard), provozování muzea (předvádění, výstavy), provozování rekreačních zařízení, provozování sportovních zařízení, provozování zoologických zahrad, průvodcovské služby, předprodej vstupenek [zábava], předvádění cirkusových vystoupení, předvádění varietních představení, předvádění živých vystoupení, překladatelské služby, psaní a skládání písní, psaní filmových scénářů, psaní scénářů, s výjimkou reklamních, psaní textů, půjčování audionahrávek, půjčování filmů, půjčování herního vybavení, půjčování hraček, půjčování potápěčské výstroje, půjčování sportovního vybavení, s výjimkou vozidel, půjčování videokazet, rezervace vstupenek na estrády, rozhlasová zábava, skládání hudby, služby baviče, služby diskžokejů, služby filmového studia, služby grafické úpravy, nikoliv k reklamním účelům, služby klubů zdraví (zdravotní a kondiční cvičení), služby nahrávacího studia, služby nočního klubu (zábava), služby osobního trenéra (kondiční trénink), služby poskytované orchestry, služby reportérů

(zpravodajství), služby spojené s hazardem, soukromá výuka, sportovní tábory, školení, školení prostřednictvím simulátorů, školení v oblasti sadó (školení v oblasti čajového obřadu), školní vzdělávání, tělesná výchova, televizní zábava, titulkování, tlumočení znakové řeči, tlumočnické služby, úprava videokazet, vedení kurzů kondičního cvičení, vedení túr s horským průvodcem, výcvik aikido, vydávání knih, vydávání textů, s výjimkou reklamních, výroba filmů, s výjimkou reklamních, výroba rozhlasových a televizních programů, výuka, vzdělávací služby, vzdělávání na internátních školách, zábava, zábavní parky, zkoušení (pedagogická činnost).

(511) 35, 36, 41

(540)

Fénix

(111) **370001**

(220) 06.03.2018

(320) 06.03.2018

(442) 05.09.2018

(151) 12.12.2018

(730) **Best Properties South, a.s.**, Vladislavova 1390/17, Praha 1, 11000, CZ

(740) Advokátní kancelář Rybář, Soppé & Partneři, Mgr. Ing. Tomáš Slonek, advokát, Purkyňova 2121/3, Praha 1, 11000

(210) O-546284

(510) (35) reklama, propagace, řízení obchodní činnosti, obchodní administrativa, kancelářské práce, administrativní pomoc při reakci na výzvy k účasti ve výběrových řízeních, administrativní pomoc při vypracování nabídek k poptávkám (RFP), administrativní služby, administrativní zpracování objednávek, aktualizace a údržba dat v počítačových databázích, aktualizace a údržba údajů v rejstřících, aktualizace reklamních materiálů, analýza nákladů a cen, aranžování výkladů, cílené zaslání reklamních materiálů, cílený marketing, externí správa společností, fakturace, fotokopírování, grafická úprava pro reklamní účely, indexace webových stránek pro obchodní nebo reklamní účely, kopírování dokumentů, marketing, marketing v rámci softwarového publikování, modeling pro reklamní účely nebo podporu prodeje, nábor zaměstnanců, návrh reklamních materiálů, obchodní informace, obchodní informace a rady pro spotřebitele ve výběru produktů a služeb, obchodní průzkum, obchodní správa licencí k výrobkům a službám jiných osob, obchodní zprostředkovatelské služby, oceňování podniků, online inzerce v počítačové síti, optimalizace návštěvnosti webových stránek, optimalizace vyhledávačů pro účely podpory prodeje, plánování schůzek (kancelářské práce), podpora prodeje jiných osob, pomoc při řízení obchodní činnosti, pomoc při řízení obchodních či průmyslových podniků, poptávky, poradenské služby pro obchodní vedení, poradenství v oblasti komunikačních strategií při styku s veřejností, poradenství v oblasti komunikačních strategií v reklamě, poradenství v oblasti organizace podniku, poradenství v oblasti řízení a organizace podniku, poradenství v oblasti řízení lidských zdrojů, poradenství v oblasti řízení obchodní činnosti, pořádání módních přehlídek pro reklamní účely, pořádání veletrhů pro obchodní či reklamní účely, pořádání výstav pro obchodní či reklamní účely, poskytování informací o obchodních kontaktech, poskytování obchodních informací prostřednictvím webových stránek, PPC reklama, prezentace výrobků v komunikačních médiích pro účely maloobchodu, profesionální obchodní poradenství, pronájem billboardů (reklamních tabulí), pronájem fotokopírovacích strojů, pronájem kancelářských strojů a zařízení, pronájem prodejních automatů, pronájem prodejních stánků, pronájem reklamního času v komunikačních médiích, pronájem reklamního materiálu, pronájem reklamních ploch, propagace, provádění podnikových auditů, provozování online trhu pro kupující a prodejce výrobků a služeb, průzkum trhu, průzkum veřejného mínění, předvádění zboží, přepis rozhovorů (pro úřední účely), příprava daňových přiznání, příprava výplatních listin, psaní na stroji, psaní reklamních textů, psaní scénářů pro reklamní účely, psaní životopisů pro jiné osoby, psychologické testování za účelem výběru zaměstnanců, reklama, rozhlasová reklama, řízení obchodní činnosti hotelů, řízení obchodní činnosti náhradových programů pro jiné osoby, řízení obchodní činnosti nezávislých poskytovatelů služeb, řízení

obchodní činnosti sportovců, řízení obchodní činnosti výkonných umělců, řízení obchodních projektů v oblasti stavebních projektů, sběr údajů do počítačových databází, sestavování katalogů informací pro obchodní či reklamní účely, sestavování statistiky, sjednávání a uzavírání obchodních transakcí pro třetí strany, sjednávání obchodních smluv pro jiné osoby, služby dočasného řízení obchodní činnosti z a předem dohodnutých podmínek (interim management), služby maloobchodu v oblasti uměleckých děl poskytované uměleckými galeriemi, služby odborníka na výkonnost podniku, služby podnikům při jejich přesídlení, služby pro maloobchod s farmaceutickými, veterinárními a sanitárními přípravky a zdravotnickým materiálem, služby registrace darů, služby spojené s podáváním daňových příznání, služby velkoobchodu v oblasti farmaceutických, veterinárních a sanitárních přípravků a v oblasti dodávek zdravotnického materiálu, správa programů pro věrné zákazníky v oblasti osobní letecké dopravy, správa zákaznických věrnostních programů, srovnávání cen, styk s veřejností, subdodavatelské služby (pomoc v obchodní činnosti), systematizace údajů do počítačových databází, šíření reklamních materiálů, šíření vzorků, telemarketing, televizní reklama, těsnopis, účetnictví, upomínání schůzek (kancelářské práce), vedení dražeb, vedení počítačové evidence, venkovní reklama, vydávání reklamních textů, vyhledávání sponzorů, vyhledávání údajů v počítačových souborech pro jiné osoby, vyhotovování hospodářských prognóz, vyhotovování výpisů z účtu, vylepování plakátů, výroba reklamních filmů, výroba teleshoppingových programů, výstřížková služba, zařizování novinového předplatného pro jiné osoby, zařizování předplatného na telekomunikační služby pro jiné osoby, zásilková reklama, zásobovací služby pro jiné osoby (nákup zboží a služeb pro jiné podniky), zaznamenávání písemných sdělení a údajů, zaznamenávání vzkazů pro nedostupné předplatitele, zpracování textu, zprostředkování dovozu a vývozu, zprostředkování obchodních informací, zprostředkování obchodů v oblasti propojení možných soukromých investorů s podnikateli, kteří potřebují financování, zprostředkování propagace, zprostředkování reklamy, zprostředkování zaměstnání; (36) pojištění, finančníctví, peněžnictví, služby v oblasti nemovitostí, bankovníctví, burzovní kotace, daňové odhady, dluhové poradenství, důvěrník, elektronický převod peněžních prostředků, faktoring, financování, financování formou koupě na splátky, finanční analýza, finanční hodnocení (pojištění, bankovníctví, nemovitosti), finanční hodnocení nabídek k poptávkám (RFP), finanční hodnocení nabídek pro účast ve výběrových řízeních, finanční informace, finanční oceňování dřeva na pni, finanční oceňování vlny, finanční poradenství, finanční řízení, finanční řízení výplat náhrad pro jiné osoby, finanční služby v oblasti likvidace podniků, finanční služby ve formě zprostředkování celního odbavení, finanční sponzoring, finanční zúčtovací střediska, finanční zúčtování, hodnocení nákladů na opravy (finanční odhad), hypoteční bankovníctví, informace o pojištění, investování peněžních prostředků, kapitálové investice, leasingové financování, makléřské služby, makléřství, jednatelství, obchodování s akciemi a dluhopisy, obchodování s cennými papíry, obchodování mincí, oceňování nemovitostí, oceňování starožitností, oceňování šperků, oceňování uměleckých děl, oceňování známek, online bankovníctví, ověřování šeků, penzijní fondy, podílové fondy, pojistně-matematické služby, poradenství v oblasti pojištění, pořádání dobročinných sbírek, pořádání sbírek, poskytování bezpečnostních schránek, poskytování finančních informací prostřednictvím webových stránek, poskytování jistoty, poskytování slev v zapojených provozovnách jiných osob pomocí členských karet, pronájem bytů, pronájem farem, pronájem kanceláří (nemovitosti), pronájem nemovitostí, pronájem sdílených kanceláří, provozování zastavárny, půjčky (financování), půjčky na splátky, půjčky se zástavou, služby agentury vymáhající pohledávky, služby realitní kanceláře, služby ubytovací kanceláře (byty), služby úvěrové kanceláře, směňování peněžních prostředků, spořitelní služby, správa bytového domu, správa nemovitostí, svěťenectví, úschova cenností, uzavírání námořního pojištění, uzavírání pojištění, uzavírání pojištění proti požáru, uzavírání úrazového pojištění, uzavírání zdravotního pojištění, uzavírání životního pojištění, výběr nájemného, vydávání kreditních karet, výplata důchodů, vystavování cestovních šeků, vystavování hodnotných poukázek, zajištění, zajištění financování stavebních projektů, zpracování plateb debetní kartou, zpracování plateb kreditní kartou, zprostředkování emisních povolenek, zprostředkování pojištění, zprostředkování v oblasti nemovitostí; (41) vzdělávání, školení, zábava, sportovní a kulturní činnosti, akademie (vzdělávání), dabing, dálkové vzdělávání, diskotéky, divadelní představení, drezúra zvířat, elektronické publikování (DTP), filmové projekce, fotografování, fotografování na mikrofilm, gymnastický výcvik, hudební produkce, informace o rekreaci, informace o vzdělávání, informace o zábavě, kaligrafické služby, karaoke, klubové služby (zábava nebo vzdělávání), knihovnické služby (půjčovny knih), korespondenční kurzy, koučink (školení), kulturní, vzdělávací a zábavní služby poskytované

uměleckými galeriemi, mateřské školy, měření času při sportovních akcích, modelingové služby pro umělce, náboženská výchova, nahrávání videokazet, obrazové zpravodajství, online vydávání elektronických knih a časopisů, organizování zábavních akcí cosplay (kostýmové hry s věrným napodobením postav), plánování večírků (zábava), pojízdné knihovny, poradenství pro volbu povolání (v oblasti vzdělávání nebo školení), pořádání a uvádění koncertů, pořádání a vedení kolokvií, pořádání a vedení konferencí, pořádání a vedení kongresů, pořádání a vedení osobních vzdělávacích fór, pořádání a vedení seminářů, pořádání a vedení symposií, pořádání a vedení workshopů (školení), pořádání estrád (služby impresária), pořádání loterií, pořádání módních přehlídek pro zábavu, pořádání plesů, pořádání soutěží (vzdělávacích nebo zábavných), pořádání soutěží krásy, pořádání sportovních soutěží, pořádání výstav ke kulturním nebo vzdělávacím účelům, poskytování elektronických publikací online bez možnosti stažení, poskytování filmů bez možnosti stažení prostřednictvím videa na objednávku, poskytování her online z počítačové sítě, poskytování hudby online bez možnosti stažení, poskytování televizních programů bez možnosti stažení prostřednictvím videa na objednávku, poskytování videí online bez možnosti stažení, praktický výcvik (předvádění), prázdninové tábory (zábava), produkce estrád, profesní rekvalifikace, pronájem audio zařízení, pronájem dekorací (na představení), pronájem divadelních dekorací, pronájem kinematografických přístrojů, pronájem osvětlovacích zařízení pro divadelní scény či televizní studia, pronájem pokojových akvárií, pronájem rozhlasových a televizních přijímačů, pronájem sportovišť, pronájem stadionů, pronájem tenisových dvorců, pronájem uměleckých děl, pronájem videokamer, pronájem videorekordérů, provozování golfových hřišť, provozování heren, provozování kasin (hazard), provozování muzea (předvádění, výstavy), provozování rekreačních zařízení, provozování sportovních zařízení, provozování zoologických zahrad, průvodcovské služby, předprodej vstupenek [zábava], předvádění cirkusových vystoupení, předvádění vstřížkových představení, předvádění živých vystoupení, překladatelské služby, psaní a skládání písní, psaní filmových scénářů, psaní scénářů, s výjimkou reklamních, psaní textů, půjčování audionahrávek, půjčování filmů, půjčování herního vybavení, půjčování hraček, půjčování potápěčské výstroje, půjčování sportovního vybavení, s výjimkou vozidel, půjčování videokazet, rezervace vstupenek na estrády, rozhlasová zábava, skládání hudby, služby baviče, služby diskžokejů, služby filmového studia, služby grafické úpravy, nikoliv k reklamním účelům, služby klubů zdraví (zdravotní a kondiční cvičení), služby nahrávacího studia, služby nočního klubu (zábava), služby osobního trenéra (kondiční trénink), služby poskytované orchestry, služby reportérů (zpravodajství), služby spojené s hazardem, soukromá výuka, sportovní tábory, školení, školení prostřednictvím simulátorů, školení v oblasti sadů (školení v oblasti čajového obřadu), školní vzdělávání, tělesná výchova, televizní zábava, titulkování, tlumočení znakové řeči, tlumočnické služby, úprava videokazet, vedení kurzů kondičního cvičení, vedení túr s horským průvodcem, výcvik aikido, vydávání knih, vydávání textů, s výjimkou reklamních, výroba filmů, s výjimkou reklamních, výroba rozhlasových a televizních programů, výuka, vzdělávací služby, vzdělávání na internátních školách, zábava, zábavní parky, zkoušení (pedagogická činnost).

(511) 35, 36, 41

(540)

Fénix

(111) **370002**

(220) 06.03.2018

(320) 06.03.2018

(442) 05.09.2018

(151) 12.12.2018

(730) **Best Properties South, a.s.**, Vladislavova 1390/17, Praha 1, 11000, CZ

(740) Advokátní kancelář Rybář, Soppé & Partneři, Mgr. Ing. Tomáš Slonek, advokát, Purkyňova 2121/3, Praha 1, 11000

(210) O-546285

(510) (35) reklama, propagace, řízení obchodní činnosti, obchodní administrativa, kancelářské práce, administrativní pomoc při reakci na výzvy k účasti ve

výběrových řízeních, administrativní pomoc při vypracování nabídek k poptávkám (RFP), administrativní služby, administrativní zpracování objednávek, aktualizace a údržba dat v počítačových databázích, aktualizace a údržba údajů v rejstřících, aktualizace reklamních materiálů, analýza nákladů a cen, aranžování výkladů, cílené zaslání reklamních materiálů, cílený marketing, externí správa společností, fakturace, fotokopírování, grafická úprava pro reklamní účely, indexace webových stránek pro obchodní nebo reklamní účely, kopírování dokumentů, marketing, marketing v rámci softwarového publikování, modeling pro reklamní účely nebo podporu prodeje, nábor zaměstnanců, návrh reklamních materiálů, obchodní informace, obchodní informace a rady pro spotřebitele ve výběru produktů a služeb, obchodní průzkum, obchodní správa licencí k výrobkům a službám jiných osob, obchodní zprostředkovatelské služby, oceňování podniků, online inzerce v počítačové síti, optimalizace návštěvnosti webových stránek, optimalizace vyhledávačů pro účely podpory prodeje, plánování schůzek (kancelářské práce), podpora prodeje jiných osob, pomoc při řízení obchodní činnosti, pomoc při řízení obchodních či průmyslových podniků, poptávky, poradenské služby pro obchodní vedení, poradenství v oblasti komunikačních strategií při styku s veřejností, poradenství v oblasti komunikačních strategií v reklamě, poradenství v oblasti organizace podniku, poradenství v oblasti řízení a organizace podniku, poradenství v oblasti řízení lidských zdrojů, poradenství v oblasti řízení obchodní činnosti, pořádání módních přehlídek pro reklamní účely, pořádání veletrhů pro obchodní či reklamní účely, pořádání výstav pro obchodní či reklamní účely, poskytování informací o obchodních kontaktech, poskytování obchodních informací prostřednictvím webových stránek, PPC reklama, prezentace výrobků v komunikačních médiích pro účely maloobchodu, profesionální obchodní poradenství, pronájem billboardů (reklamních tabulí), pronájem fotokopírovacích strojů, pronájem kancelářských strojů a zařízení, pronájem prodejních automatů, pronájem prodejních stánků, pronájem reklamního času v komunikačních médiích, pronájem reklamního materiálu, pronájem reklamních ploch, propagace, provádění podnikových auditů, provozování online trhu pro kupující a prodejce výrobků a služeb, průzkum trhu, průzkum veřejného mínění, předvádění zboží, přepis rozhovorů (pro úřední účely), příprava daňových příznání, příprava výplatních listin, psaní na stroji, psaní reklamních textů, psaní scénářů pro reklamní účely, psaní životopisů pro jiné osoby, psychologické testování za účelem výběru zaměstnanců, reklama, rozhlasová reklama, řízení obchodní činnosti hotelů, řízení obchodní činnosti náhradových programů pro jiné osoby, řízení obchodní činnosti nezávislých poskytovatelů služeb, řízení obchodní činnosti sportovců, řízení obchodní činnosti výkonných umělců, řízení obchodních projektů v oblasti stavebních projektů, sběr údajů do počítačových databází, sestavování katalogů informací pro obchodní či reklamní účely, sestavování statistiky, sjednávání a uzavírání obchodních transakcí pro třetí strany, sjednávání obchodních smluv pro jiné osoby, služby dočasného řízení obchodní činnosti z a předem dohodnutých podmínek (interim management), služby maloobchodu v oblasti uměleckých děl poskytované uměleckými galeriemi, služby odborníka na výkonnost podniku, služby podnikům při jejich přesídlení, služby pro maloobchod s farmaceutickými, veterinárními a sanitárními přípravky a zdravotnickým materiálem, služby registrace darů, služby spojené s podáváním daňových příznání, služby velkoobchodu v oblasti farmaceutických, veterinárních a sanitárních přípravků a v oblasti dodávek zdravotnického materiálu, správa programů pro věrné zákazníky v oblasti osobní letecké dopravy, správa zákaznických věrnostních programů, srovnávání cen, styk s veřejností, subdodavatelské služby (pomoc v obchodní činnosti), systematizace údajů do počítačových databází, šíření reklamních materiálů, šíření vzorků, telemarketing, televizní reklama, těsnopis, účetnictví, upomínání schůzek (kancelářské práce), vedení dražeb, vedení počítačové evidence, venkovní reklama, vydávání reklamních textů, vyhledávání sponzorů, vyhledávání údajů v počítačových souborech pro jiné osoby, vyhotovování hospodářských prognóz, vyhotovování výpisů z účtu, vylepování plakátů, výroba reklamních filmů, výroba teleshoppingových programů, výstřížková služba, zařízení novinyového předplatného pro jiné osoby, zařízení předplatného na telekomunikační služby pro jiné osoby, zásilková reklama, zásobovací služby pro jiné osoby (nákup zboží a služeb pro jiné podniky), zaznamenávání písemných sdělení a údajů, zaznamenávání vzkazů pro nedostupné předplatitele, zpracování textu, zprostředkování dovozu a vývozu, zprostředkování obchodních informací, zprostředkování obchodů v oblasti propojení možných soukromých investorů s podnikateli, kteří potřebují financování, zprostředkování propagace, zprostředkování reklamy, zprostředkování zaměstnání; (36) pojištění, finančnínictví, peněžnictví, služby v oblasti nemovitostí, bankovníctví, burzovní kotace, daňové odhady, dluhové poradenství, důvěrník, elektronický převod peněžních prostředků,

factoring, financování, financování formou koupě na splátky, finanční analýza, finanční hodnocení (pojištění, bankovníctví, nemovitosti), finanční hodnocení nabídek k poptávkám (RFP), finanční hodnocení nabídek pro účast ve výběrových řízeních, finanční informace, finanční oceňování dřeva na pni, finanční oceňování vlny, finanční poradenství, finanční řízení, finanční řízení výplat náhrad pro jiné osoby, finanční služby v oblasti likvidace podniků, finanční služby ve formě zprostředkování celního odbavení, finanční sponzoring, finanční zúčtovací střediska, finanční zúčtování, hodnocení nákladů na opravy (finanční odhad), hypoteční bankovníctví, informace o pojištění, investování peněžních prostředků, kapitálové investice, leasingové financování, makléřské služby, makléřství, jednatelství, obchodování s akciemi a dluhopisy, obchodování s cennými papíry, oceňování mincí, oceňování nemovitostí, oceňování starožitností, oceňování šperků, oceňování uměleckých děl, oceňování známek, online bankovníctví, ověřování šeků, penzijní fondy, podílové fondy, pojistně-matematické služby, poradenství v oblasti pojištění, pořádání dobročinných sbírek, pořádání sbírek, poskytování bezpečnostních schránek, poskytování finančních informací prostřednictvím webových stránek, poskytování jistoty, poskytování slev v zapojených provozovnách jiných osob pomocí členských karet, pronájem bytů, pronájem farem, pronájem kanceláří (nemovitosti), pronájem nemovitosti, pronájem sdílených kanceláří, provozování zastavárny, půjčky (financování), půjčky na splátky, půjčky se zástavou, služby agentury vymáhající pohledávky, služby realitní kanceláře, služby ubytovací kanceláře (byty), služby úvěrové kanceláře, směňování peněžních prostředků, spořitelni služby, správa bytového domu, správa nemovitostí, svěřenectví, uschova cenností, uzavírání námořního pojištění, uzavírání pojištění, uzavírání pojištění proti požáru, uzavírání úrazového pojištění, uzavírání zdravotního pojištění, uzavírání životního pojištění, výběr nájemného, vydávání kreditních karet, výplata důchodů, vystavování cestovních šeků, vystavování hodnotných poukázek, zajištění, zajištění financování stavebních projektů, zpracování plateb debetní kartou, zpracování plateb kreditní kartou, zprostředkování emisních povolenek, zprostředkování pojištění, zprostředkování v oblasti nemovitostí; (41) vzdělávání, školení, zábava, sportovní a kulturní činnosti, akademie (vzdělávání), dabing, dálkové vzdělávání, diskotéky, divadelní představení, drezúra zvířat, elektronické publikování (DTP), filmové projekce, fotografování, fotografování na mikrofilm, gymnastický výcvik, hudební produkce, informace o rekreaci, informace o vzdělávání, informace o zábavě, kaligrafické služby, karaoke, klubové služby (zábava nebo vzdělávání), knihovnické služby (půjčovny knih), korespondenční kurzy, koučink (školení), kulturní, vzdělávací a zábavní služby poskytované uměleckými galeriemi, mateřské školy, měření času při sportovních akcích, modelingové služby pro umělce, náboženská výchova, nahrávání videokazet, obrazové zpravodajství, online vydávání elektronických knih a časopisů, organizování zábavních akcí cosplay (kostýmové hry s věrným napodobením postav), plánování večírků (zábava), pojízdné knihovny, poradenství pro volbu povolání (v oblasti vzdělávání nebo školení), pořádání a uvádění koncertů, pořádání a vedení kolokvií, pořádání a vedení konferencí, pořádání a vedení kongresů, pořádání a vedení osobních vzdělávacích fór, pořádání a vedení seminářů, pořádání a vedení symposií, pořádání a vedení workshopů (školení), pořádání estrád (služby impresária), pořádání loterií, pořádání módních přehlídek pro zábavu, pořádání plesů, pořádání soutěží (vzdělávacích nebo zábavních), pořádání soutěží krásy, pořádání sportovních soutěží, pořádání výstav ke kulturním nebo vzdělávacím účelům, poskytování elektronických publikací online bez možnosti stažení, poskytování filmů bez možnosti stažení prostřednictvím videa na objednávku, poskytování her online z počítačové sítě, poskytování hudby online bez možnosti stažení, poskytování televizních programů bez možnosti stažení prostřednictvím videa na objednávku, poskytování videí online bez možnosti stažení, praktický výcvik (předvádění), prázdninové tábory (zábava), produkce estrád, profesní rekvizifikace, pronájem audio zařízení, pronájem dekorací (na představení), pronájem divadelních dekorací, pronájem kinematografických přístrojů, pronájem osvětlovacích zařízení pro divadelní scény či televizní studia, pronájem pokojových akvárií, pronájem rozhlasových a televizních přijímačů, pronájem sportovišť, pronájem stadiónů, pronájem tenisových dvorců, pronájem uměleckých děl, pronájem videokamer, pronájem videorekordérů, provozování golfových hřišť, provozování heren, provozování kasin (hazard), provozování muzea (předvádění, výstavy), provozování rekreačních zařízení, provozování sportovních zařízení, provozování zoologických zahrad, průvodcovské služby, předprodej vstupenek [zábava], předvádění cirkusových vystoupení, předvádění varietních představení, předvádění živých vystoupení, překladatelské služby, psaní a skládání písní, psaní filmových scénářů, psaní scénářů, s výjimkou reklamních, psaní textů, půjčování audionahrávek, půjčování filmů, půjčování herního vybavení, půjčování hraček, půjčování potápěčské výstroje, půjčování sportovního

vybavení, s výjimkou vozidel, půjčování videokazet, rezervace vstupenek na estrády, rozhlasová zábava, skládání hudby, služby baviče, služby diskžokejů, služby filmového studia, služby grafické úpravy, nikoliv k reklamním účelům, služby klubů zdraví (zdravotní a kondiční cvičení), služby nahrávacího studia, služby nočního klubu (zábava), služby osobního trenéra (kondiční trénink), služby poskytované orchestry, služby reportérů (zpravodajství), služby spojené s hazardem, soukromá výuka, sportovní tábory, školení, školení prostřednictvím simulátorů, školení v oblasti sadó (školení v oblasti čajového obřadu), školní vzdělávání, tělesná výchova, televizní zábava, titulování, tlumočení znakové řeči, tlumočnické služby, úprava videokazet, vedení kurzů kondičního cvičení, vedení túr s horským průvodcem, výcvik aikido, vydávání knih, vydávání textů, s výjimkou reklamních, výroba filmů, s výjimkou reklamních, výroba rozhlasových a televizních programů, výuka, vzdělávací služby, vzdělávání na internátních školách, zábava, zábavní parky, zkoušení (pedagogická činnost).

(511) 35, 36, 41

(540)

Fénix - nákupy a služby na dosah

(111) **370003**

(220) 06.03.2018

(320) 06.03.2018

(442) 05.09.2018

(151) 12.12.2018

(730) **Best Properties South, a.s.**, Vladislavova 1390/17, Praha 1, 11000, CZ

(740) Advokátní kancelář Rybář, Soppé & Partneři, Mgr. Ing. Tomáš Slonek, advokát, Purkyňova 2121/3, Praha 1, 11000

(210) O-546286

(510) (35) reklama, propagace, řízení obchodní činnosti, obchodní administrativa, kancelářské práce, administrativní pomoc při reakci na výzvy k účasti ve výběrových řízeních, administrativní pomoc při vypracování nabídek k poptávkám (RFP), administrativní služby, administrativní zpracování objednávek, aktualizace a údržba dat v počítačových databázích, aktualizace a údržba údajů v rejstřících, aktualizace reklamních materiálů, analýza nákladů a cen, aranžování výkladů, cílené zaslání reklamních materiálů, cílený marketing, externí správa společností, fakturace, fotokopírování, grafická úprava reklamní účely, indexace webových stránek pro obchodní nebo reklamní účely, kopírování dokumentů, marketing, marketing v rámci softwarového publikování, modeling pro reklamní účely nebo podporu prodeje, nábor zaměstnanců, návrh reklamních materiálů, obchodní informace, obchodní informace a rady pro spotřebitele ve výběru produktů a služeb, obchodní průzkum, obchodní správa licencí k výrobkům a službám jiných osob, obchodní zprostředkovatelské služby, oceňování podniků, online inzerce v počítačové síti, optimalizace návštěvnosti webových stránek, optimalizace vyhledávačů pro účely podpory prodeje, plánování schůzek (kancelářské práce), podpora prodeje jiných osob, pomoc při řízení obchodní činnosti, pomoc při řízení obchodních či průmyslových podniků, poptávky, poradenské služby pro obchodní vedení, poradenství v oblasti komunikačních strategií při styku s veřejností, poradenství v oblasti komunikačních strategií v reklamě, poradenství v oblasti organizace podniku, poradenství v oblasti řízení a organizace podniku, poradenství v oblasti řízení lidských zdrojů, poradenství v oblasti řízení obchodní činnosti, pořádání módních přehlídek pro reklamní účely, pořádání veletrhů pro obchodní či reklamní účely, pořádání výstav pro obchodní či reklamní účely, poskytování informací o obchodních kontaktech, poskytování obchodních informací prostřednictvím webových stránek, PPC reklama, prezentace výrobků v komunikačních médiích pro účely maloobchodu, profesionální obchodní poradenství, pronájem billboardů (reklamních tabulí), pronájem fotokopírovacích strojů, pronájem kancelářských strojů a zařízení, pronájem prodejních automatů, pronájem prodejních stánků, pronájem reklamního času v komunikačních médiích, pronájem reklamního materiálu, pronájem reklamních ploch, propagace, provádění podnikových auditů, provozování online trhu pro kupující a prodejce výrobků a služeb, průzkum trhu, průzkum veřejného mínění, předvádění zboží, přepis rozhovorů (pro úřední účely), příprava daňových příznání, příprava výplatních listin, psaní na stroji, psaní reklamních textů, psaní scénářů pro reklamní účely, psaní životopisů pro jiné osoby, psychologické testování za účelem výběru zaměstnanců, reklama, rozhlasová reklama, řízení obchodní činnosti hotelů, řízení obchodní činnosti náhradových programů pro jiné osoby, řízení obchodní činnosti nezávislých poskytovatelů služeb, řízení obchodní činnosti sportovců, řízení obchodní činnosti výkonných umělců, řízení obchodních projektů v oblasti stavebních projektů, sběr údajů do počítačových databází, sestavování katalogů informací pro obchodní či reklamní účely, sestavování statistiky, sjednávání a uzavírání obchodních

transakcí pro třetí strany, sjednávání obchodních smluv pro jiné osoby, služby dočasného řízení obchodní činnosti z a předem dohodnutých podmínek (interim management), služby maloobchodu v oblasti uměleckých děl poskytované uměleckými galeriemi, služby odborníka na výkonnost podniku, služby podnikům při jejich přisídlení, služby pro maloobchod s farmaceutickými, veterinárními a sanitárními přípravky a zdravotnickým materiálem, služby registrace darů, služby spojené s podáváním daňových příznání, služby velkoobchodu v oblasti farmaceutických, veterinárních a sanitárních přípravků a v oblasti dodávek zdravotnického materiálu, správa programů pro věrné zákazníky v oblasti osobní letecké dopravy, správa zákaznických věrnostních programů, srovnávání cen, styk s veřejností, subdodavatelské služby (pomoc v obchodní činnosti), systematizace údajů do počítačových databází, šíření reklamních materiálů, šíření vzorků, telemarketing, televizní reklama, těsnopis, účetnictví, upomínání schůzek (kancelářské práce), vedení dražeb, vedení počítačové evidence, venkovní reklama, vydávání reklamních textů, vyhledávání sponzorů, vyhledávání údajů v počítačových souborech pro jiné osoby, vyhotovování hospodářských prognóz, vyhotovování výpisů z účtu, vylepování plakátů, výroba reklamních filmů, výroba teleshoppingových programů, výstřížková služba, zařizování novinového předplatného pro jiné osoby, zařizování předplatného na telekomunikační služby pro jiné osoby, zásilková reklama, zásobovací služby pro jiné osoby (nákup zboží a služeb pro jiné podniky), zaznamenávání písemných sdělení a údajů, zaznamenávání vzkazů pro nedostupné předplatitele, zpracování textu, zprostředkování dovozu a vývozu, zprostředkování obchodních informací, zprostředkování obchodů v oblasti propojení možných soukromých investorů s podnikateli, kteří potřebují financování, zprostředkování propagace, zprostředkování reklamy, zprostředkování zaměstnání; (36) pojištění, finančníctví, peněžnictví, služby v oblasti nemovitostí, bankovníctví, burzovní kotace, daňové odhady, dluhové poradenství, důvěrník, elektronický převod peněžních prostředků, faktoring, financování, financování formou koupě na splátky, finanční analýza, finanční hodnocení (pojištění, bankovníctví, nemovitosti), finanční hodnocení nabídek k poptávkám (RFP), finanční hodnocení nabídek pro účast ve výběrových řízeních, finanční informace, finanční oceňování dřeva na pni, finanční oceňování vlny, finanční poradenství, finanční řízení, finanční řízení výplat náhrad pro jiné osoby, finanční služby v oblasti likvidace podniků, finanční služby ve formě zprostředkování celního odbavení, finanční sponzoring, finanční zúčtovací střediska, finanční zúčtování, hodnocení nákladů na opravy (finanční odhad), hypoteční bankovníctví, informace o pojištění, investování peněžních prostředků, kapitálové investice, leasingové financování, makléřské služby, makléřství, jednatelství, obchodování s akciemi a dluhopisy, obchodování s cennými papíry, oceňování mincí, oceňování nemovitostí, oceňování starozlatosti, oceňování šperků, oceňování uměleckých děl, oceňování známek, online bankovníctví, ověřování šeků, penzijní fondy, podílové fondy, pojištění-matematické služby, poradenství v oblasti pojištění, pořádání dobročinných sbírek, pořádání sbírek, poskytování bezpečnostních schránek, poskytování finančních informací prostřednictvím webových stránek, poskytování jistoty, poskytování slev v zapojených provozovnách jiných osob pomocí členských karet, pronájem bytů, pronájem farem, pronájem kanceláří (nemovitosti), pronájem nemovitostí, pronájem sdílených kanceláří, provozování zastavárny, půjčky (financování), půjčky na splátky, půjčky se zástavou, služby agentury vymáhající pohledávky, služby realitní kanceláře, služby ubytovací kanceláře (byty), služby úvěrové kanceláře, směřování peněžních prostředků, spořitelní služby, správa bytového domu, správa nemovitostí, svěřenečství, úschova cenností, uzavírání námořního pojištění, uzavírání pojištění, uzavírání pojištění proti požáru, uzavírání úrazového pojištění, uzavírání zdravotního pojištění, uzavírání životního pojištění, výběr nájemného, vydávání kreditních karet, výplata důchodů, vystavování cestovních šeků, vystavování hodnotných poukázek, zajištění, zajištění financování stavebních projektů, zpracování plateb debetní kartou, zpracování plateb kreditní kartou, zprostředkování emisních povolenek, zprostředkování pojištění, zprostředkování v oblasti nemovitostí; (41) vzdělávání, školení, zábava, sportovní a kulturní činnosti, akademie (vzdělávání), dabing, dálkové vzdělávání, diskotéky, divadelní představení, drezúra zvířat, elektronické publikování (DTP), filmové projekce, fotografování, fotografování na mikrofilm, gymnastický výcvik, hudební produkce, informace o rekreaci, informace o vzdělávání, informace o zábavě, kaligrafické služby, karaoke, klubové služby (zábava nebo vzdělávání), knihovnické služby (půjčovny knih), korespondenční kurzy, koučink (školení), kulturní, vzdělávací a zábavní služby poskytované uměleckými galeriemi, mateřské školy, měření času při sportovních akcích, modelingové služby pro umělce, náboženská výchova, nahrávání videokazet, obrazové zpravodajství, online vydávání elektronických knih a časopisů, organizování zábavních akcí cosplay (kostýmové hry s věrným

napodobením postav), plánování večírků (zábava), pojízdné knihovny, poradenství pro volbu povolání (v oblasti vzdělávání nebo školení), pořádání a uvádění koncertů, pořádání a vedení kolokvií, pořádání a vedení konferencí, pořádání a vedení kongresů, pořádání a vedení osobních vzdělávacích fór, pořádání a vedení seminářů, pořádání a vedení symposií, pořádání a vedení workshopů (školení), pořádání estrád (služby impresária), pořádání loterií, pořádání módních přehlídek pro zábavu, pořádání plesů, pořádání soutěží (vzdělávacích nebo zábavných), pořádání soutěží krásy, pořádání sportovních soutěží, pořádání výstav ke kulturním nebo vzdělávacím účelům, poskytování elektronických publikací online bez možnosti stažení, poskytování filmů bez možnosti stažení prostřednictvím videa na objednávku, poskytování her online z počítačové sítě, poskytování hudby online bez možnosti stažení, poskytování televizních programů bez možnosti stažení prostřednictvím videa na objednávku, poskytování videí online bez možnosti stažení, praktický výcvik (předvádění), prázdninové tábory (zábava), produkce estrád, profesní rekvalifikace, pronájem audio zařízení, pronájem dekorací (na představení), pronájem divadelních dekorací, pronájem kinematografických přístrojů, pronájem osvětlovacích zařízení pro divadelní scény či televizní studia, pronájem pokojových akvárií, pronájem rozhlasových a televizních přijímačů, pronájem sportovišť, pronájem stadiónů, pronájem tenisových dvorců, pronájem uměleckých děl, pronájem videokamer, pronájem videorekordérů, provozování golfových hřišť, provozování heren, provozování kasin (hazard), provozování muzea (předvádění, výstavy), provozování rekreačních zařízení, provozování sportovních zařízení, provozování zoologických zahrad, průvodcovské služby, předprodej vstupenek [zábava], předvádění cirkusových vystoupení, předvádění varietních představení, předvádění živých vystoupení, překladatelské služby, psaní a skládání písní, psaní filmových scénářů, psaní scénářů, s výjimkou reklamních, psaní textů, půjčování audionahrávek, půjčování filmů, půjčování herního vybavení, půjčování hraček, půjčování potápěčské výstroje, půjčování sportovního vybavení, s výjimkou vozidel, půjčování videokazet, rezervace vstupenek na estrády, rozhlasová zábava, skládání hudby, služby baviče, služby diskžokejů, služby filmového studia, služby grafické úpravy, nikoliv k reklamním účelům, služby klubů zdraví (zdravotní a kondiční cvičení), služby nahrávacího studia, služby nočního klubu (zábava), služby osobního trenéra (kondiční trénink), služby poskytované orchestry, služby reportérů (zpravodajství), služby spojené s hazardem, soukromá výuka, sportovní tábory, školení, školení prostřednictvím simulátorů, školení v oblasti sadů (školení v oblasti čajového obřadu), školní vzdělávání, tělesná výchova, televizní zábava, titulkování, tlumočení znakové řeči, tlumočnické služby, úprava videokazet, vedení kurzů kondičního cvičení, vedení túr s horským průvodcem, výcvik aikido, vydávání knih, vydávání textů, s výjimkou reklamních, výroba filmů, s výjimkou reklamních, výroba rozhlasových a televizních programů, výuka, vzdělávací služby, vzdělávání na internátních školách, zábava, zábavní parky, zkoušení (pedagogická činnost).

(511) 35, 36, 41

(540)

NC Fénix

(111) **370004**

(220) 14.03.2018

(320) 14.03.2018

(442) 05.09.2018

(151) 12.12.2018

(730) **Dolejš s.r.o.**, Štěchovice č. p. 1, Štěchovice, 38716, CZ

(210) O-546508

(510) (31) seno, sláma; (41) služby v oblasti vzdělávání, zábavy a sportu, služby sportovních areálů, jezdecké tábory, služby v oblasti sportu a fitness, vzdělávací a školící služby, pořádání sportovních aktivit pro letní tábory; (43) hotely, ubytovny a penziony, prázdninové a turistické ubytování, služby dočasného ubytování poskytované prázdninovými tábory; (44) zemědělské služby.

(511) 31, 41, 43, 44

(540)



(111) **370005**

(220) 14.03.2018

(320) 14.03.2018

(442) 05.09.2018

(151) 12.12.2018

(730) **Česká spořitelna, a.s.**, Olbrachtova 1929/62, Praha 4, Krč, 14000, CZ

(210) O-546524

(591) Barevná

(510) (16) tiskoviny, periodický a neperiodický tisk, odborné a informační publikace a texty na papírových nosičích, propagační tiskoviny, letáky, texty, fotografie a fotografická alba, plakáty a papírové reklamní desky a poutače, propagační a upomínkové předměty z papíru, lepenky a plastu; (35) reklamní, inzertní a propagační činnost, marketing, marketingové průzkumy a studie; (36) bankovní obchody a bankovní a finanční služby a služby s těmito službami související; (41) vzdělávání a školení, organizování a vedení výukových a motivačních programů, seminářů, školení, kurzů, workshopů a podobných vzdělávacích a konzultačních akcí, organizace společenských a kulturních akcí, organizace, provozování a provádění her a soutěží, i veřejných.

(511) 16, 35, 36, 41

(540)

UŽ VÍM

(111) **370006**

(220) 14.03.2018

(320) 14.03.2018

(442) 05.09.2018

(151) 12.12.2018

(730) **Česká spořitelna, a.s.**, Olbrachtova 1929/62, Praha 4, Krč, 14000, CZ

(210) O-546525

(591) Barevná

(510) (16) tiskoviny, periodický a neperiodický tisk, odborné a informační publikace a texty na papírových nosičích, propagační tiskoviny, letáky, texty, fotografie a fotografická alba, plakáty a papírové reklamní desky a poutače, propagační a upomínkové předměty z papíru, lepenky a plastu; (35) reklamní, inzertní a propagační činnost, marketing, marketingové průzkumy a studie; (36) bankovní obchody a bankovní a finanční služby a služby s těmito službami související; (41) vzdělávání a školení, organizování a vedení výukových a motivačních programů, seminářů, školení, kurzů, workshopů a podobných vzdělávacích a konzultačních akcí, organizace společenských a kulturních akcí, organizace, provozování a provádění her a soutěží, i veřejných.

(511) 16, 35, 36, 41

(540)

UZVIM

- (111) **370007**
(220) 15.03.2018
(320) 15.03.2018
(442) 05.09.2018
(151) 12.12.2018
(730) **Diochi spol. s r.o.**, Průmyslová 1306/7, Praha 10, Hostivař, 10200, CZ
(740) JUDr. Tomáš Lejček MBA, Slezská 169/10, Praha 2, 12000
(210) O-546543
(591) Barevná
(510) (5) farmaceutické přípravky, lékařské přípravky, chemické přípravky pro zvěrolékařské účely, hygienické výrobky pro léčebné účely, dietní potraviny upravené pro lékařské účely, kojenecká výživa, potraviny pro batolata, výživové doplňky, výživové doplňky pro veterinářské účely, náplastí, obvazový materiál, antibakteriální a dezinfekční přípravky, léčivé byliny, léčivé byliny v sušené nebo konzervované formě.
(511) 5
(540)

INTOCEL

- (111) **370008**
(220) 15.03.2018
(320) 15.03.2018
(442) 05.09.2018
(151) 12.12.2018
(730) **Diochi spol. s r.o.**, Průmyslová 1306/7, Praha 10, Hostivař, 10200, CZ
(740) JUDr. Tomáš Lejček MBA, Slezská 169/10, Praha 2, 12000
(210) O-546544
(591) Barevná
(510) (5) farmaceutické přípravky, lékařské přípravky, chemické přípravky pro zvěrolékařské účely, hygienické výrobky pro léčebné účely, dietní potraviny upravené pro lékařské účely, kojenecká výživa, potraviny pro batolata, výživové doplňky, výživové doplňky pro veterinářské účely, náplastí, obvazový materiál, antibakteriální a dezinfekční přípravky, léčivé byliny, léčivé byliny v sušené nebo konzervované formě.
(511) 5
(540)

VENISFÉR

- (111) **370009**
(220) 19.03.2018
(320) 19.03.2018
(442) 05.09.2018
(151) 12.12.2018
(730) **Česká stomatologická komora**, Slavojova 270/22, Praha 2, Nusle, 12800, CZ
(210) O-546616
(591) Barevná
(510) (16) papír, poznámkové bloky, sešity, lepicí bločky, kalendáře, periodické a neperiodické publikace, knihy, časopisy, brožury, fotografie, plakáty, pohledy, kalendáře, samolepky, obtisky, papírové a umělohmotné tašky, tužky, pera a pastelky, papírové obaly, papírové ubrusky a ubrusy, tácky papírové v rámci této třídy, papírové vlajky, čepice a stínítka z papíru, umělecké nebo ozdobné předměty z papíru, statistické ročenky, výroční zprávy; (35) pomoc a podpora v obchodní a podnikatelské činnosti, management, administrativní služby, komerční informace a rady pro členy a pacienty, organizování výstav (komerčních nebo reklamních), pořádání veletrhů pro obchodní a reklamní účely, předvádění zboží, rozšiřování vzorků (zboží), reklamní, inzertní a propagační činnost prostřednictvím jakéhokoliv média, prostřednictvím telefonní sítě nebo datové sítě nebo informační sítě, poskytování obchodních informací, poskytování informačních produktů k reklamním účelům, on-line inzerce, provozování e-shopu (knihy, upomínkové a dárkové předměty, vzdělávací akce); (41) vzdělávací, výchovná a zábavní činnost, pořádání kulturních a odborných akcí, výstav, seminářů, školení, webinářů a on-line vzdělávacích kurzů, setkání, soutěží a přednášek, ediční a publikační činnost, elektronické publikování (publikování časopisů v elektronické formě na internetu).
(511) 16, 35, 41
(540)

KVALITA



Dohlížíme na kvalitu péče
zubních lékařů

- (111) **370010**
(220) 19.03.2018
(320) 19.03.2018
(442) 05.09.2018
(151) 12.12.2018
(730) **Česká stomatologická komora**, Slavojova 270/22, Praha 2, Nusle, 12800, CZ
(210) O-546617
(591) Barevná
(510) (16) papír, poznámkové bloky, sešity, lepicí bločky, kalendáře, periodické a neperiodické publikace, knihy, časopisy, brožury, fotografie, plakáty, pohledy, kalendáře, samolepky, obtisky, papírové a umělohmotné tašky, tužky, pera a pastelky, papírové obaly, papírové ubrusky a ubrusy, tácky papírové v rámci této třídy, papírové vlajky, čepice a stínítka z papíru, umělecké nebo ozdobné předměty z papíru, statistické ročenky, výroční zprávy; (35) pomoc a podpora v obchodní a podnikatelské činnosti, management, administrativní služby, komerční informace a rady pro členy a pacienty, organizování výstav (komerčních nebo reklamních), pořádání veletrhů pro obchodní a reklamní účely, předvádění zboží, rozšiřování vzorků (zboží), reklamní, inzertní a propagační činnost prostřednictvím jakéhokoliv média, prostřednictvím telefonní sítě nebo datové sítě nebo informační sítě, poskytování obchodních informací, poskytování informačních produktů k reklamním účelům, on-line inzerce, provozování e-shopu (knihy, upomínkové a dárkové předměty, vzdělávací akce); (41) vzdělávací, výchovná a zábavní činnost, pořádání kulturních a odborných akcí, výstav, seminářů, školení, webinářů a on-line vzdělávacích kurzů, setkání, soutěží a přednášek, ediční a publikační činnost, elektronické publikování (publikování časopisů v elektronické formě na internetu).
(511) 16, 35, 41

(540)

ZASTOUPENÍ



Zastupujeme zubní lékaře
před státní správou

(111) **370011**

(220) 19.03.2018

(320) 19.03.2018

(442) 05.09.2018

(151) 12.12.2018

(730) **Česká stomatologická komora**, Slavojova 270/22, Praha 2, Nusle, 12800, CZ

(210) O-546618

(591) Barevná

(510) (16) papír, poznámkové bloky, sešity, lepící bločky, kalendáře, periodické a neperiodické publikace, knihy, časopisy, brožury, fotografie, plakáty, pohledy, kalendáře, samolepky, obtisky, papírové a umělohmotné tašky, tužky, pera a pastelky, papírové obaly, papírové ubrousky a ubrusy, tácky papírové v rámci této třídy, papírové vlajky, čepice a stínítka z papíru, umělecké nebo ozdobné předměty z papíru, statistické ročenky, výroční zprávy; (35) pomoc a podpora v obchodní a podnikatelské činnosti, management, administrativní služby, komerční informace a rady pro členy a pacienty, organizování výstav (komerčních nebo reklamních), pořádání veletrhů pro obchodní a reklamní účely, předvádění zboží, rozšiřování vzorků (zboží), reklamní, inzertní a propagační činnost prostřednictvím jakéhokoliv média, prostřednictvím telefonní sítě nebo datové sítě nebo informační sítě, poskytování obchodních informací, poskytování informačních produktů k reklamním účelům, on-line inzerce, provozování e-shopu (knihy, upomínkové a dárkové předměty, vzdělávací akce); (41) vzdělávací, výchovná a zábavní činnost, pořádání kulturních a odborných akcí, výstav, seminářů, školení, webinářů a on-line vzdělávacích kurzů, setkání, soutěží a přednášek, ediční a publikační činnost, elektronické publikování (publikování časopisů v elektronické formě na internetu).

(511) 16, 35, 41

(540)

VZDĚLÁNÍ



Nastavujeme standardy
vzdělávání stomatologů

(111) **370012**

(220) 19.03.2018

(320) 19.03.2018

(442) 05.09.2018

(151) 12.12.2018

(730) **Česká stomatologická komora**, Slavojova 270/22, Praha 2, Nusle, 12800, CZ

(210) O-546620

(591) Barevná

(510) (16) papír, poznámkové bloky, sešity, lepící bločky, kalendáře, periodické a neperiodické publikace, knihy, časopisy, brožury, fotografie, plakáty,

pohledy, kalendáře, samolepky, obtisky, papírové a umělohmotné tašky, tužky, pera a pastelky, papírové obaly, papírové ubrousky a ubrusy, tácky papírové v rámci této třídy, papírové vlajky, čepice a stínítka z papíru, umělecké nebo ozdobné předměty z papíru, statistické ročenky, výroční zprávy; (35) pomoc a podpora v obchodní a podnikatelské činnosti, management, administrativní služby, komerční informace a rady pro členy a pacienty, organizování výstav (komerčních nebo reklamních), pořádání veletrhů pro obchodní a reklamní účely, předvádění zboží, rozšiřování vzorků (zboží), reklamní, inzertní a propagační činnost prostřednictvím jakéhokoliv média, prostřednictvím telefonní sítě nebo datové sítě nebo informační sítě, poskytování obchodních informací, poskytování informačních produktů k reklamním účelům, on-line inzerce, provozování e-shopu (knihy, upomínkové a dárkové předměty, vzdělávací akce); (41) vzdělávací, výchovná a zábavní činnost, pořádání kulturních a odborných akcí, výstav, seminářů, školení, webinářů a on-line vzdělávacích kurzů, setkání, soutěží a přednášek, ediční a publikační činnost, elektronické publikování (publikování časopisů v elektronické formě na internetu).

(511) 16, 35, 41

(540)

ČASOPIS LKS



Nejčtenější měsíčník
ze světa stomatologie

(111) **370013**

(220) 19.03.2018

(320) 19.03.2018

(442) 05.09.2018

(151) 12.12.2018

(730) **Česká stomatologická komora**, Slavojova 270/22, Praha 2, Nusle, 12800, CZ

(210) O-546621

(591) Barevná

(510) (16) papír, poznámkové bloky, sešity, lepící bločky, kalendáře, periodické a neperiodické publikace, knihy, časopisy, brožury, fotografie, plakáty, pohledy, kalendáře, samolepky, obtisky, papírové a umělohmotné tašky, tužky, pera a pastelky, papírové obaly, papírové ubrousky a ubrusy, tácky papírové v rámci této třídy, papírové vlajky, čepice a stínítka z papíru, umělecké nebo ozdobné předměty z papíru, statistické ročenky, výroční zprávy; (35) pomoc a podpora v obchodní a podnikatelské činnosti, management, administrativní služby, komerční informace a rady pro členy a pacienty, organizování výstav (komerčních nebo reklamních), pořádání veletrhů pro obchodní a reklamní účely, předvádění zboží, rozšiřování vzorků (zboží), reklamní, inzertní a propagační činnost prostřednictvím jakéhokoliv média, prostřednictvím telefonní sítě nebo datové sítě nebo informační sítě, poskytování obchodních informací, poskytování informačních produktů k reklamním účelům, on-line inzerce, provozování e-shopu (knihy, upomínkové a dárkové předměty, vzdělávací akce); (41) vzdělávací, výchovná a zábavní činnost, pořádání kulturních a odborných akcí, výstav, seminářů, školení, webinářů a on-line vzdělávacích kurzů, setkání, soutěží a přednášek, ediční a publikační činnost, elektronické publikování (publikování časopisů v elektronické formě na internetu).

(511) 16, 35, 41

(540)

PODPORA



Pomáháme zubním lékařům
s provozem jejich praxe

(111) **370014**

(220) 21.03.2018

(320) 21.03.2018

(442) 05.09.2018

(151) 12.12.2018

(730) **HIPPOinvest Development, a.s.**, Sehnoutkova 17, Černožice, 50304, CZ

(210) O-546697

(510) (10) zdravotní polštáře a příkrývky; (20) polštáře, matrace, nábytek všeho druhu, bytové doplňky spadající do této třídy, postelové rámy; (22) polyesterová či jiná výplňová rouna pro polštáře a příkrývky; (23) vlákna z umělých hmot i přírodní vlákna pro textilní účely, nitě, příze; (24) tkaniny, látky, metrový textil, ložní prádlo z textilních materiálů, prošívání příkrývky a pokrývky, textilní chrániče matrací, textilie pro nábytek, přehozy, potahy, textilie do koupelny, osušky, ručníky, žínky, textilie stolní, textilní ubrusy a dečky, textilie do kuchyně, utěrky, textilie do domácnosti, záclony, závěsy, textilní podšívky, vše v rámci této třídy; (25) oděvy a oděvní doplňky spadající do této třídy, spodní prádlo, punčochové zboží, koupelňové oděvy, pokrývky hlavy.

(511) 10, 20, 22, 23, 24, 25

(540)



(111) **370015**

(220) 23.03.2018

(320) 23.03.2018

(442) 05.09.2018

(151) 12.12.2018

(730) **Institut forenzních, bezpečnostních studií a managementu, z. ú.**, U Sluncové 666/12a, Praha 8, Karlín, 18000, CZ

(740) Mgr. Jiří Schüller, LL.M., advokát, Mgr. Jiří Schüller LL.M., U Sluncové 666/12a, Praha 8, Karlín, 18000

(210) O-546759

(591) Barevná

(510) (35) obchodní analýzy, obchodní průzkum, pomoc v obchodní a podnikatelské činnosti, management a administrativní služby, reklamní, marketingové a propagační služby, obchodní služby a obchodní informace pro spotřebitele; (41) vydavatelská činnost a zpravodajství, výchova, vzdělávání, zábava a sportovní činnost, služby v oblasti vzdělávání, zábavy a sportu, překladatelské a tlumočnické služby; (45) právní služby, bezpečnostní služby, záchranné služby, služby ostrahy a vymáhací služby.

(511) 35, 41, 45

(540)



(111) **370016**

(220) 24.03.2018

(320) 24.03.2018

(442) 05.09.2018

(151) 12.12.2018

(730) **Obec Malá Úpa**, Horní Malá Úpa 100, Malá Úpa, 54227, CZ

(210) O-546770

(591) Barevná

(510) (35) reklama a marketing, propagace.

(511) 35

(540)



(111) **370017**

(220) 27.03.2018

(320) 27.03.2018

(442) 05.09.2018

(151) 12.12.2018

(730) **TLFA, Inc.**, Clarendon Boulevard 1739, Arlington Virginia, US

(740) AK Jan Bárta, JUDr. Jan Bárta, advokát, Kaprova 42/14, Praha 1, Staré Město, 11000

(210) O-546841

(510) (9) software, balíčky počítačového software, softwarové ovladače, počítačový komunikační software, počítačový software, počítačové programy, počítačové programy na zpracování dat, počítačový software pro obchodní účely, stahovatelné počítačové aplikace, aplikační software, počítačový aplikační software do mobilních telefonů, mobilní aplikace; (35) maloobchodní služby v oboru počítačového software, velkoobchodní služby v souvislosti s počítačovým softwarem, poskytování informací ke spotřebním produktům, které se týkají softwaru, marketing v rámci vydávání software, poskytování spotřebitelského poradenství ve vztahu k software; (41) organizování zábavních akcí, organizování kulturních a uměleckých akcí, organizování výstav pro kulturní účely, organizování sportovních akcí, soutěží a sportovních turnajů, organizování akcí pro kulturní, zábavní a sportovní účely; (42) výzkum v oblasti počítačového software, vytváření a vývoj software, softwarové inženýrství, instalace údržba, oprava a obsluhování počítačového software, počítačové programování a návrhy počítačového softwaru, implementace softwaru, poradenské a informační služby vztahující se k počítačovému softwaru, pronájem počítačového softwaru, software jako služba (SaaS), vývoj počítačových programů, programy počítačů (údržba -).

(511) 9, 35, 41, 42

(540)

Posticator

- (111) **370018**
(220) 29.03.2018
(320) 29.03.2018
(442) 06.06.2018
(151) 12.12.2018
(730) **Hermes Clinic a.s.**, Na poříčí 1047/26, Praha 1, 11000, CZ
(740) Jůlius Csorba, advokátní kancelář, s.r.o., Mgr. Jůlius Csorba LL.M., advokát, Na Florenci 2116/15, Praha 1, 11000
(210) O-546931
(591) Barevná
(510) (36) služby v oblasti nemovitostí k lékařským a zdravotním účelům; (43) služby zajišťující stravování a nápoje, dočasné ubytování v oblasti lékařské a zdravotní péče; (44) lékařské služby, péče o hygienu a krásu osob v oblasti lékařské a zdravotní péče.
(511) 36, 43, 44
(540)



- (111) **370019**
(220) 29.03.2018
(320) 29.03.2018
(442) 05.09.2018
(151) 12.12.2018
(730) **Rentel a.s.**, Pod třešněmi 1120/18a, Praha 5 - Hlubočepy, 15200, CZ
(210) O-546939
(510) (35) marketingové konzultační služby, marketingové poradenské služby, obchodní marketingové služby, reklamní, marketingové a propagační služby, on-line reklamní a marketingové služby, marketingové služby poskytované prostřednictvím digitálních sítí, reklamní a marketingové služby poskytované prostřednictvím blogů, marketingové služby ve vyhledávacích, propagačních marketingových službách využívajících audiovizuální média, marketingové služby v oblasti restaurací, služby marketingové agentury, pomoc v obchodní a podnikatelské činnosti, management a administrativní služby; (41) vzdělávací a školicí služby, dálkové vzdělávání, budování týmů (vzdělávání), dálkové kurzy, informace vztahující se ke vzdělávání; (42) služby v oblasti informačních technologií, vývoj softwaru, programování a implementace softwaru.
(511) 35, 41, 42
(540)



- (111) **370020**
(220) 03.04.2018
(320) 03.04.2018
(442) 05.09.2018
(151) 12.12.2018
(730) **Opelka Pavel**, Zahradní 380, Kamenný Újezd, 37381, CZ
(740) NEOLEGAL - advokátní a patentová kancelář, JUDr. Petr Novotný, Římská 2135/45, Praha 2, Vinohrady, 12000
(210) O-546963
(510) (5) homeopatické léky, homeopatické doplňky, potravní doplňky, léčiva a veterinární přípravky a výrobky, bylinné léky; (16) knihy, tištěné publikace;

- (41) vyučování o zdraví, vzdělávání vztahující se ke zdraví, výuka v oblasti homeopatie, semináře, vedení vzdělávacích seminářů vztahujících se k lékařskému oboru, organizování seminářů, pracovních skupin, výzkumných skupin a setkání v oboru medicíny (školení), vydavatelská a nakladatelská činnost, profesní rekvalifikace; (42) vědecký výzkum; (44) poskytování informací o zdraví, poradenské služby týkající se zdraví, služby a péče o duševní zdraví, homeopatické klinické služby, lékařské informace, poskytování informací o kojení, pomoc jednotlivcům při odvykání kouření, léčba pro odvykání kouření, terapeutické služby, zdravotní péče v oblasti homeopatie, vědecký výzkum.
(511) 5, 16, 41, 42, 44
(540)

Opelkova metoda postklasické homeopatie

- (111) **370021**
(220) 06.04.2018
(320) 06.04.2018
(442) 05.09.2018
(151) 12.12.2018
(730) **Ampra a.s.**, Dr. Marodyho 5, Praha 9 - Čakovice, 19000, CZ
(740) JUDr. Bohumil Hučík, Jílovská 5, Davle, Sázava, 25206
(210) O-547060
(591) Barevná
(510) (35) obchodní zprostředkovatelské služby v oblasti elektrotechniky, poradenství v řízení obchodní činnosti oblastí elektrotechniky, poradenství v oblasti řízení obchodní činnosti, pomoc při řízení obchodní činnosti; (36) realitní kancelář; (39) pronájem automobilů; (43) ubytovací služby.
(511) 35, 36, 39, 43
(540)



- (111) **370022**
(220) 12.04.2018
(320) 12.04.2018
(442) 05.09.2018
(151) 12.12.2018
(730) **Konečná Gabriela Mgr.**, Tolstého 1135/23, Valašské Meziříčí, 75701, CZ
(210) O-547219
(510) (45) právní služby.
(511) 45
(540)



- (111) **370023**
(220) 13.04.2018
(320) 13.04.2018
(442) 05.09.2018
(151) 12.12.2018
(730) **VINOBOX s.r.o.**, Údolní 1278, Mutěnice, 69611, CZ

- (740) Mgr. Vladimír Hynšt, Čsl. armády 258/14, Rousínov, 68301
(210) O-547284
(591) Barevná
(510) (32) nealkoholické nápoje, šumivé nápoje, nápoje a šťávy ovocné a zeleninové, nealkoholické mošty, nealkoholické koktejly, sirupy do nápojů a k přípravě nealkoholických nápojů, ovocné a zeleninové výtažky používané při přípravě nealkoholických nápojů, přípravky ke zhotovení nealkoholických nápojů; (33) alkoholické nápoje (s výjimkou piva), víno všech druhů; (35) obchodní provoz vinotéky jako specializovaného obchodu pro prodej nápojů, maloobchod, velkoobchod a internetový prodej výše uvedených výrobků ve třídě 32 a 33, zprostředkování v oblasti obchodu s nápoji, obchodní prezentace výrobků, organizace a pořádání prezentačních, reklamních a prodejních akcí, veletrhů a výstav, poradenství v obchodní činnosti v oboru vinařství; (43) služby vinoték, služby vináren, bary, kavárny, restaurační služby, služby ochutnávky vín (poskytování nápojů), degustace vína, poskytování nápojů a jídel, poskytování vín ve vinných sklepích, ubytovací služby, provozování pohostinských služeb ve vinotékách a vinných sklepech.
(511) 32, 33, 35, 43
(540)



- (111) **370024**
(220) 20.04.2018
(320) 20.04.2018
(442) 05.09.2018
(151) 12.12.2018
(730) **Zahora Investments, s.r.o.**, Na Tabulovém vrchu 1297/2, Olomouc, Nová Ulice, 77900, CZ
(210) O-547494
(510) (35) propagační, reklamní a inzertní činnost, reklamní materiály (aktualizace), předvádění zboží, aktualizování reklamních materiálů, rozšiřování a zaslání reklamních materiálů, vydávání reklamních textů, rozhlasová a televizní reklama, organizace a pořádání výstav ke komerčním a reklamním účelům, příprava elektronických pozvánek, prezentace uživatelů na stránkách world wide web v počítačové síti internet, činnost organizačních a ekonomických poradců, systemizace informací do počítačové databáze, zprostředkovatelská činnost v oblasti marketingu, reklamy a inzerce, pomoc při řízení obchodní činnosti, služby a poradenství v obchodní činnosti, obchodní nebo podnikatelské informace, marketingové studie, podnikové organizační poradenství, zprostředkování obchodních kontaktů, provádění obchodních operací, komerční využití internetu v oblastech komerčních internetových médií a vyhledávacích služeb, on-line inzerce, shromažďování, poskytování a třídění obchodních nebo podnikatelských informací, zprostředkovatelská činnost v oblasti obchodu v oblasti nápojů a potravin, ekonomické informace a poradenství, poradenská, informační a konzultační činnost v oblasti obchodu s nápoji a potravinami, maloobchodní prodej nápojů a potravin, specializovaný maloobchod a velkoobchod s nápoji a potravinami, zprostředkování obchodních záležitostí (zákaznický servis, tj. zajišťování odbytu, zastupování při obchodních jednáních, sjednávání obchodních podmínek), organizace spotřebitelských soutěží reklamního charakteru zaměřených na podporu prodeje, vyhlášení výsledků soutěží reklamního charakteru zaměřených na podporu prodeje, pronájem obchodních informačních míst v rámci této třídy, činnost reklamní agentury; (38) komunikace prostřednictvím sítí vláknové optiky, telekomunikační služby, komunikace prostřednictvím počítačových terminálů, komunikace prostřednictvím rádia, komunikace prostřednictvím telefonu, počítačem řízený přenos dat a obrazu, poskytování přístupu do světových počítačových sítí, poskytování interaktivních on-line vývěsek pro přenos vzkazů mezi počítačovými uživateli, informace (přenos), elektronická pošta, informační kanceláře,

počítačová komunikace, poskytování internetových diskusních fór, poskytování přístupu k databázím, přenos digitálních souborů, videokonferenční služby, zprávy (zasílání -), poradenství a konzultace vztahující se k výše uvedeným službám; (41) nakladatelství a vydavatelství periodických a neperiodických publikací v tištěné i elektronické podobě, zprostředkování výchovné a zábavní činnosti, zprostředkování kulturních a uměleckých akcí, setkání, výstav, soutěží a přednášek, činnost knižních klubů, tvorba pořadů pro rozhlasové a televizní vysílání, ediční činnost, publikační činnost, nahrávání nosičů zvukových nebo obrazově zvukových, půjčování nahrávaných zvukových a/nebo obrazově zvukových záznamů, provozování on-line heren, tvorba elektronických časopisů, periodik, knih, informace o výchově a vzdělání, korespondenční kurzy, koučink, organizování a vedení seminářů, organizování sportovních soutěží; (42) tvorba software, programování internetových databázových systémů a internetových aplikací, programování multimediálních aplikací, vytváření a modelování 3D animací, interaktivní a grafické programy (tvorba), tvorba multimediálních dokumentů, prezentací, aplikací, katalogů, konstrukce www prezentací a řešení www serverů, počítačové animace a vizualizace, programové projekty (tvorba), tvorba informačních databází, digitalizace dokumentů; (43) stravovací služby, příprava lahůdek a cukrářských výrobků, ubytovací služby, služby cestovních kanceláří v oblasti ubytování a stravování, závodní stravování, restaurační a hostinské služby, služby samoobslužného stravování, služby rychlého občerstvení jako je pouliční občerstvení a stánkové občerstvení při společenských akcích, poradenské a konzultační služby a poskytování know how v uvedených oblastech, cateringové služby, služby poskytované při provozování a franchisingu restaurací a podobných zařízení podávajících pokrmy a nápoje ke konzumaci, příprava a prodej pokrmů přes ulici, zprostředkovatelská činnost v oblasti cateringu a gastronomie.

- (511) 35, 38, 41, 42, 43
(540)

dishygo

- (111) **370025**
(220) 23.04.2018
(320) 23.04.2018
(442) 05.09.2018
(151) 12.12.2018
(730) **VELTA Free Shop s.r.o.**, Revoluční 762/13, Praha 1, Staré Město, 11000, CZ
(740) ZEMAN - podkrušnohorská patentová a známková kancelář, Mgr. Dita Fialová, Hradní 301/9, Loket, 35733
(210) O-547511
(591) Barevná
(510) (9) strojně čitelné nosiče informací, informace na strojně čitelných nosičích, čipové a magnetické karty, karty s EAN kódem, elektronické čtecí zařízení pro karty magnetické, čipové a s EAN kódem, software, interaktivní a grafické programy, elektronická periodika a publikace, elektronické katalogy a jiné propagační a reklamní materiály v elektronické podobě, zařízení pro zpracování dat, přístroje a nástroje pro zpětné vyhledávání, uchovávání, vkládání, vybírání, zpracování, zobrazování a přenos dat nebo informací; (16) papír a papírenské výrobky, a to periodické a neperiodické tiskoviny a tiskárenské výrobky, tiskopisy všeho druhu, knihy, časopisy, noviny, katalogy, prospekty, plakáty, letáky a jiné propagační, reklamní a informační materiály spadající do této třídy, pohlednice, fotografie, grafická a kartografická díla a jiná vyobrazení na papírovém nosiči, výstupy počítačů na papírovém nosiči, kalendáře, diáře, poznámkové bloky, papír dopisní a kancelářský, pořadače, rychlovazače, sáčky a tašky z papíru a plastů, stojánky a závěsy na ně, razítka, psací, školní a kancelářské potřeby s výjimkou nábytku, pouzdra na doklady, razítka a kancelářské potřeby, obaly (papírníkové výrobky), vývěsní štíty z papíru nebo lepenky, papírové informační tabule; (35) reklamní, propagační a inzertní činnost, vydávání a šíření reklamních a propagačních materiálů, reklama mediální a velkoplošná, předvádění produktů a prezentace služeb, pořádání komerčních výstav a jiných přehlídek zboží a služeb komerčního charakteru, řízení obchodní společnosti, obchodní administrativa, vedení účetnictví, sestavování statistických informací, zpracování informací - sběr a vkládání dat, studie a průzkum trhu, automatizované zpracování dat, věrnostní a bonusové systémy (obchodní služby) jako poskytování slev a odměn, internetový a zásilkový obchod a zprostředkování obchodu se vším níže uvedeným zbožím, a to s masem, s masnými výrobky, s rybami a potravinami z ryb, s vejci a výrobky z vajec, s mlékem a s mléčnými výrobky, s jedlými oleji a tuky, s nakládanou, konzervovanou, sušenou a mraženou zeleninou, se zeleninovým pyré, se zeleninovou šťávou, s nakládaným, konzervovaným, sušeným a mraženým ovocem, s výrobky ze

sóji, s bujóny a polévkami, s čajem, nápoji na bázi čaje, s kávou, s kávovými nápoji, s čokoládou, s čokoládovými nápoji, s kakaem, s kakaovými nápoji, s cukrovím, s cukrovinkami, s kořením, s hořčicí, s kečupem, s majonézou, s omáčkami, s kuchyňskou solí, s cukrem, s jinými sladidly, s práškem do pečiva, s moukou, s rýží, s ovesnými vločkami, s kukuričnými vločkami, s těstovinami, s pečivem čerstvým i trvanlivým, s dorty, s příchutěmi do potravin, se zmrzlinou, se zeleninou a ovocem, s houbami, s ořechy a oříšky, s obilninami, s rostlinnými semeny, květinovými cibulemi, s potravou pro domácí zvířata, stelivem pro domácí zvířata, s květinami živými a sušenými, s výrobky z květin a jiných přírodních produktů, s rašelinou, s nealkoholickými nápoji, s pivem, s alkoholickými nápoji, s tabákem, s tabákovými výrobky, s potřebami pro kuřáky, s léčivými bylinami a léčivými čaji, s lékárníčkami včetně obsahu, náplastmi a obvazovým materiálem, s dezinfekčními prostředky, s kosmetikou, s drogistickým zbožím, s autokosmetikou a autodoplňky, s potravinami pro kojence a batolata, s pomůckami pro čištění a mytí, s noži a jídelními přístroji, s domácími a kuchyňskými potřebami a nádobami, se svítidly, žárovkami, akumulátory a bateriemi, s nahranými i nenahranými nosiči informací, zvuku a obrazu, se suvenýry, s papírenským zbožím včetně psacích potřeb, s pohlednicemi, fotografiemi, kalendáři, diáři, plakáty, s bižuterií, přívěsky, s koženým zbožím a jeho náhražkami, s deštníky a slunečníky, s galanterií, s potřebami, s oblečky a hračkami pro domácí zvířata, s výrobky ze skla, porcelánu a keramiky, s kovovými nádobami, s prýmkářským zbožím, s textilním zbožím, s oděvy, pokrývkami hlavy a oděvními doplňky, s obuví, s ozdobami do vlasů, na oděvy a obuv, s hudebními nástroji, s hračkami, stolními a společenskými hrami, se sportovními potřebami, s vánoční a velikonoční dekorací.

(511) 9, 16, 35
(540)



(111) **370026**
(220) 23.04.2018
(320) 23.04.2018
(442) 05.09.2018
(511) 12.12.2018
(730) **Kongresové centrum Praha, a.s.**, 5. května 1640/65, Praha 4, Nusle, 14000, CZ
(210) O-547519
(591) Barevná
(510) (16) jednorázové papírové výrobky, umělecké předměty a figuríny z papíru a lepenky a architektonické modely, tiskárenské výrobky, nosiče a dekorační materiály a materiály pro umělce, papírnické zboží a učební pomůcky, tiskoviny; (18) deštníky a slunečníky, zavazadla, cestovní tašky, peněženky a ostatní tašky; (21) výrobky pro péči o oděvy a obuv, sochy, figurky, plakety a medaile a umělecké předměty vyrobené z materiálů jako porcelán, terakota nebo sklo, zahrnuté v této třídě, nádobí, kuchyňské náčiní a nádoby, kosmetické a toaletní pomůcky a potřeby do koupelny, čistící a úklidové potřeby; (25) obuv, oděvy; (35) reklamní, marketingové a propagační služby, obchodní analýzy, průzkum a informační služby, obchodní služby a informace pro spotřebitele; (36) finanční a peněžní služby a bankovní služby, služby nemovitostní (realitní služby), služby úschovy; (38) telekomunikační služby; (39) parkování a uskladnění vozidel, doprava a přeprava, balení a skladování zboží; (41) služby v oblasti vzdělávání, zábavy a sportu, vydavatelská činnost a zpravodajství; (42) služby v oblasti informačních technologií; (43) dočasné ubytování (služby), poskytování jídla a nápojů.

(511) 16, 18, 21, 25, 35, 36, 38, 39, 41, 42, 43

(540)



(111) **370027**
(220) 23.04.2018
(320) 23.04.2018
(442) 05.09.2018
(511) 12.12.2018
(730) **MADE GROUP, a.s.**, Dlouhá 614/10, Praha 1, Staré Město, 11000, CZ
(740) **LEGALE** Advokátní kancelář Mimochoдек & spol. s r.o., Mgr. Petr Mimochoдек, Mánesova 752/10, Praha 2, Vinohrady, 12000
(210) O-547524
(510) (29) maso, ryby, drůbež a zvěřina a výrobky z nich, čerstvé, chlazené a mražené potraviny na bázi masa, ryb, drůbeže a zvěřiny, klobásy, párky, konzervy masové, nasolené potraviny na bázi masa, ryb, drůbeže a zvěřiny, maso konzervované, masové extrakty, masné výrobky tepelně neopracované, masové šťávy (omáčky), šunka, výtažky masové; (40) potravinářská výroba, především zpracování masa; (43) restaurace, restaurace samoobslužné, restaurace podávající pokrmy přes ulici, příprava lahůdek, služby poskytované v restauracích a jiných zařízeních podávající pokrmy a nápoje připravené ke konzumaci, jakož i při prodeji pokrmových specialit.
(511) 29, 40, 43
(540)

BIVOJOVA KLOBÁSA

(111) **370028**
(220) 26.04.2018
(320) 26.04.2018
(442) 05.09.2018
(511) 12.12.2018
(730) **Hojdová Štěpánka**, Elišky Krásnohorské 2121/13, Aš, 35201, CZ
(210) O-547582
(510) (9) audio a video nahrávky, elektronické publikace; (21) keramika pro použití v domácnosti; (41) pořádání seminářů a workshopů, koučinkové služby (školení), pořádání rozhovorů pro vzdělávací účely, organizování a pořádání přednášek, konferencí a kongresů, poskytování videí on-line bez možnosti stažení.
(511) 9, 21, 41
(540)



(111) **370029**
(220) 26.04.2018
(320) 26.04.2018
(442) 05.09.2018
(511) 12.12.2018
(730) **AGROMEX s.r.o.**, Modletice č. p. 102, Modletice, 25101, CZ

- (740) Mgr. Jaroslav Kazbunda advokát, Bohunická 238/67, Brno, Horní Heršpice, 61900
(210) O-547585
(591) Barevná
(510) (7) sečí stroje k tažení za traktory, zahradní traktory na sečení trávníku, čelní nakladače pro traktory, zařízení a stroje pro zemědělství, pro zemní práce, pro stavebnictví, pro těžbu ropy a plynu, důlní zařízení, zemědělské, zahradnické a lesnické stroje a přístroje; (8) ruční nářadí a nástroje pro zpracování materiálů a pro výrobu, opravy a údržbu, zemědělské a zahradnické nástroje a nástroje pro úpravu zahrad; (12) tažné traktory a jejich konstrukční díly, traktory na ježdění po trávníku, zahradní traktory pro přepravu, traktory k zemědělským účelům, pásy pro vozidla (traktory), pásy na traktory, elektrické traktory (vozidla), nákladní traktory, komunální traktory, tažné traktory, zahradnické traktory, traktory.
- (511) 7, 8, 12
(540)



- (111) **370030**
(220) 02.05.2018
(320) 02.05.2018
(442) 05.09.2018
(151) 12.12.2018
(730) **Ital Tourist s.r.o.**, Vrchlického 439/29, Praha 5, 15000, CZ
(740) AK Jehne, Vodák & partneři, JUDr. Ondřej Vodák, advokát, Washingtonova 1567/25, Praha 1, 11000
(210) O-547702
(591) Barevná
(510) (35) reklamní a propagační činnost, a to v oblasti cestovního ruchu; (36) pronájem nemovitostí; (43) služby cestovní kanceláře spojené se zajištěním ubytování a stravování, a to zajišťování, zprostředkování a rezervace ubytování a stravování, poradenské služby v oblasti turismu v rámci této třídy.
- (511) 35, 36, 43
(540)



- (111) **370031**
(220) 02.05.2018
(320) 02.05.2018
(442) 05.09.2018
(151) 12.12.2018
(730) **Kolářová Olga**, Pod Jiráskovou čtvrtí 1732/8, Praha 4, Braník, 14700, CZ
(210) O-547704
(591) Barevná
(510) (18) zavazadla a tašky, a to kufry, lodní kufry, cestovní tašky, závesná nosítka na nošení dětí, školní tašky, visačky na zavazadla, pouzdra na vizitky a náprsní tašky, krabice a pouzdra z kůže a kožené lepenky, přebalovací tašky a kabelky pro maminky; (25) oděvy, obuv, pokrývky hlavy; (28) hry, hračky a výrobky určené ke hraní, zařízení na videohry, cvičební a sportovní potřeby, dekorace na vánoční stroměčky; (35) provoz e-shopu týkající se výše uvedených výrobků ve třídách 18 a 25, reklama,

propagace, řízení obchodní činnosti, obchodní administrativa, kancelářské práce, administrativní zpracování nákupních objednávek, analýzy nákladů, aranžování výkladů, dodavatelské služby pro třetí osoby (nákup výrobků a služeb pro jiné podniky), posuzování efektivnosti provozu a racionalizace práce, fakturace, informace (obchodní nebo podnikatelské), komerční informace a rady pro spotřebitele (spotřebitelská poradna), prezentace výrobků v komunikačních médiích pro účely maloobchodu, marketingové studie, nábor zaměstnanců, analýzy nákupních cen, obchodní nebo podnikatelský průzkum, obchodní nebo podnikatelské poradenství, podnikové poradenství a obchodní management, poradenství při vedení podniků, poradenství v obchodní činnosti, průzkum trhu, předvádění zboží, reklama on-line v počítačové síti, rozšiřování reklamních materiálů, letáků, prospektů, tisků a vzorků zákazníkům, reklamní texty (psaní), reklamní texty (vydávání, zveřejňování, oznamování, vyhlášení a publikování), řízení (poradenské služby obchodní nebo podnikatelské), poskytování pomoci při řízení obchodních nebo průmyslových podniků, sestavování statistiky; (39) doprava, balení a skladování zboží, organizování cest, služby spojené s přepravou zboží z jednoho místa na druhé (po železnici, silnici, vodě, vzduchem nebo potrubím) a služby nezbytné pro tuto přepravu, jakož i služby týkající se skladování zboží ve skladech či jiných budovách za účelem jeho uchování nebo sřežení, služby spojené s balením a tříděním zboží před jeho odesláním; (41) vzdělávání, školení, zábava, sportovní a kulturní činnosti, služby poskytované osobami nebo institucemi v rámci rozvoje duševních schopností osob nebo zvířat a služby určené k zábavě nebo upoutání pozornosti, služby, jejichž základním cílem je zábava, pobavení nebo rekreace osob.

- (511) 18, 25, 28, 35, 39, 41
(540)



- (111) **370032**
(220) 02.05.2018
(320) 02.05.2018
(442) 05.09.2018
(151) 12.12.2018
(730) **Mc Bike s.r.o.**, Nová 318/13, Liberec, Liberec X-Františkov, 46010, CZ
(740) Mgr. Jan Kubišta, advokát, Sluneční stráž 861/7, Liberec, Liberec XV-Starý Harcov, 46015
(210) O-547708
(510) (8) brousky, držáky na nářadí, gola klíče (ručně ovládané nástroje), imbusové klíče, imbusové nářadí, kapesní nože s víceúčelovým příslušenstvím, kleště, klíče [ruční nářadí], miniaturní šroubováky (neelektrické), nářadí a nástroje s ručním pohonem, napínače drátů a kovových pásků [ruční nářadí], nýtovačky [ruční nářadí], ruční hustilky, ruční nástroje a nářadí, ruční pumpičky, ruční pumpy, sady nástřekových klíčů, škrabky, šroubováky.; (25) atletická obuv, atletická tílka, atletické ponožky, běžecká obuv, běžecké oděvy, bezprstové rukavice, bundy a krátké kabáty s výplní, bundy z prachového peří, čelenky (oděvy), čelenky proti pocení, čepice, cyklistické šortky, cyklistické krátké kalhoty, cyklistické čepice, cyklistická trička, cyklistická obuv, dámská obuv, dámské oděvy, dětské oblečení, dětské pokrývky hlavy, flisové vesty, flisové oděvy, kabáty, kalhoty, krátké kalhoty, kombinézy, kožichy a bundy, krátké kabáty, kukly, lyžařské bundy, lyžařské čepice, lyžařské kalhoty, lyžařské oděvy, lyžařské rukavice, mikiny, mikiny s kapucí, nákrčníky, nákrčníky (dámské kukly), návleky, nepromokavé bundy, nepromokavé kalhoty, nepromokavé lehké bundy, nepromokavé obleky pro motocyklisty, nepromokavé oděvy, obuv, oblečení do deště, oblečení pro miminka, oblečení pro volný čas, oděvy, oděvy na triatlon, oděvy odolné proti větru, oděvy pro cyklisty, oděvy pro dívky, oděvy pro malé děti, pláštěnky, pláště, ponožky, pracovní oděvy, prošívané vesty, reflexní bundy, rukavice, rukavice pro cyklisty, šátky, šátky na krk [šály], šortky, sportovní oděvy, sportovní obuv, sportovní podprsenky, sportovní legíny, sportovní mikiny s kapucí, sportovní oblečení, sportovní bundy, sportovní čepice a klobouky, sportovní dresy a krátké kalhoty, sportovní kalhoty, sportovní ponožky, sportovní tílka, sportovní trička s krátkým rukávem,

sportovní trička odvádějící vlhkost, textilní pásky, termo ponožky, teplé vesty, trička, vesty s prachovým peřím, vesty proti větru, vesty, zimní bundy, zimní kabáty, zimní rukavice; (28) adaptéry na pumpičky na míče, chrániče holení pro sportovní použití, jízdní kola (hračky), jízdní kola na hraní, koloběžky, nářadí (hračky), obaly na lyže, pumpičky na míče, ruční nářadí (hračky), rukojeti sportovního náčiní, sportovní chrániče, sportovní hry, sportovní potřeby a vybavení, tašky na sportovní potřeby, žertovné předměty na hraní.

(511) 8, 25, 28
(540)

 MelCon

(111) **370033**
(220) 03.05.2018
(320) 03.05.2018
(442) 05.09.2018
(151) 12.12.2018
(730) **Šťastný Adam Bc.**, Komenského 916, Horoměřice, 25262, CZ
(210) O-547729
(510) (25) oděvy; (26) galanterie; (45) zprostředkovatelství (mediace).
(511) 25, 26, 45
(540)

Krásná mamka

(111) **370034**
(220) 07.05.2018
(320) 07.05.2018
(442) 05.09.2018
(151) 12.12.2018
(730) **Řád svatého Huberta**, Kuks č. p. 12, Kuks, 54443, CZ
(210) O-547757
(591) Barevná
(510) (32) pivo - SvatoHubertské pivo 12 stupňů.
(511) 32
(540)



(111) **370035**
(220) 07.05.2018
(320) 07.05.2018
(442) 05.09.2018
(151) 12.12.2018
(730) **Jílovcová Gabriela**, Jeníkov 52, Jeníkov, 41724, CZ
(210) O-547760

(510) (3) neléčivé kosmetické a toaletní přípravky, neléčivé přípravky pro ústní hygienu, parfumerní výrobky, éterické oleje, bělicí přípravky a další prací prostředky, přípravky na čištění, leštění, drhnutí a broušení; (5) farmaceutika, léčebné a veterinární přípravky, hygienické přípravky pro zdravotnické účely, dietetické potraviny a přípravky upravené pro léčebné či veterinární účely, potraviny pro kojenice a batolata, potravinové doplňky

pro lidskou spotřebu a zvířata, náplasti, obvazové materiály a krytí; (35) velkoobchodní a maloobchodní činnost v oblasti lékárnictví, zprostředkování obchodu v oblasti lékárnictví, služby zásilkového prodeje v rámci této třídy v oblasti lékárnictví, služby internetového obchodu v rámci této třídy v oblasti lékárnictví, podnikatelské a obchodní informace v oblasti lékárnictví, reklama, propagace, inzerce, předvádění zboží, reklama on-line v počítačové síti, rozšiřování vzorků zboží, franchising; (44) lékárenské služby, provoz lékáren (lékárenské služby), lékárenské poradenství.

(511) 3, 5, 35, 44
(540)

MASTIČKÁRNA

(111) **370036**
(220) 07.05.2018
(320) 07.05.2018
(442) 05.09.2018
(151) 12.12.2018
(730) **MEDIKAP s.r.o.**, Jiřího Potůčka 228, Pardubice, Trnová, 53009, CZ
(210) O-547764
(510) (44) pronájem zdravotnického vybavení, pronájem hygienických zařízení, stomatologické služby, zdravotnická střediska, lékařské služby, zdravotní péče, nemocnice.
(511) 44
(540)



(111) **370037**
(220) 07.05.2018
(320) 07.05.2018
(442) 05.09.2018
(151) 12.12.2018
(730) **FLASH STYLE s.r.o.**, Průjezdná 625, Praha 5 - Lipence, 15531, CZ
(740) Alexander Lavrinenko, Dalimilova 728/19, Praha 3 - Žižkov, 13000
(210) O-547769
(510) (16) reklamní tabule z papíru nebo lepenky, grafické tisky, grafické reprodukce, grafická znázornění, tiskoviny; (35) vylepování plakátů, šíření reklamních materiálů, fotokopírování, kopírování dokumentů, cílené zasílání reklamních materiálů, aktualizace reklamních materiálů, průzkum trhu, pronájem reklamního materiálu, vydávání reklamních textů, reklama, aranžování výkladů, zprostředkování reklamy, modeling pro reklamní účely nebo podporu prodeje, průzkum trhu, pořádání výstav pro obchodní či reklamní účely, průzkum veřejného mínění, pronájem reklamních ploch, podpora prodeje jiných osob, zásilková reklama, zpracování textu, pořádání veletrhů pro obchodní či reklamní účely, online inzerce v počítačové síti, psaní reklamních textů, grafická úprava pro reklamní účely, pořádání módních přehlídek pro reklamní účely, výroba reklamních filmů, optimalizace vyhledávačů pro účely podpory prodeje, optimalizace návštěvnosti webových stránek, PPC reklama, návrh reklamních materiálů, indexace webových stránek pro obchodní nebo reklamní účely, psaní scénářů pro reklamní účely, sestavování katalogů informací pro obchodní či reklamní účely, poradenství v oblasti komunikačních strategií při styku s veřejností, poradenství v oblasti komunikačních strategií v reklamě, cílený marketing, venkovní reklama; (40) tisk, ofsetový tisk, sitotisk.

(511) 16, 35, 40
(540)

gogoprint

(111) **370038**
(220) 08.05.2018
(320) 08.05.2018
(442) 05.09.2018
(151) 12.12.2018

- (730) **Zdravě hravě s.r.o.**, Okružní 177, Březová, 35601, CZ
(210) O-547783
(510) (41) kurzy osobního rozvoje, koučování, školicí nebo vzdělávací služby v oblasti životního koučování, korespondenční kurzy, dálkové vzdělávání, dálkové kurzy, dálkové vzdělávání; (44) služby péče o duševní zdraví, psychoterapie, holistická psychoterapie, služby v oblasti psychoterapie.
(511) 41, 44
(540)

Vděčníček

- (111) **370039**
(220) 08.05.2018
(320) 08.05.2018
(442) 05.09.2018
(151) 12.12.2018
(730) **Personality, s.r.o.**, Svätoplukovo námestie 1/B, Nitra, SK
(740) Rott, Růžička & Guttman, Patentové, známkové a advokátní kanceláře, JUDr. Vladimír Rott, patentový zástupce, Vinohradská 938/37, Praha 2, Vinohrady, 12000
(210) O-547786
(591) Barevná
(510) (35) pomoc při řízení obchodních či průmyslových podniků, poskytování obchodních informací prostřednictvím webových stránek, upomínání schůzek (kancelářské práce), plánování schůzek (kancelářské práce), pořádání veletrhů pro obchodní či reklamní účely, pořádání vystav pro obchodní či reklamní účely, poskytování informací o obchodních kontaktech, profesionální obchodní poradenství, propagace, průzkum trhu, průzkum veřejného mínění, psaní reklamních textů, psaní životopisů pro jiné osoby, psychologické testování za účelem výběru zaměstnanců, řízení obchodní činnosti náhradových programů pro jiné osoby, sjednávání a uzavírání obchodních transakcí pro třetí strany, sjednávání obchodních smluv pro jiné osoby, služby dočasného řízení obchodní činnosti za předem dohodnutých podmínek (interim management), služby odborníka na výkonnost podniku, styk s veřejností, vyhledávání sponzorů, zpracování textu, zprostředkování obchodních informací, zprostředkování obchodů v oblasti propojení možných soukromých investorů s podnikateli, kteří potřebují financování, zprostředkování propagace, zprostředkování reklamy, zprostředkování zaměstnání; (41) koučink (školení), poradenství pro volbu povolání (v oblasti vzdělávání nebo školení), pořádání a vedení konferencí, pořádání a vedení kongresů, pořádání a vedení osobních vzdělávacích fór, pořádání a vedení seminářů, pořádání a vedení workshopů (školení), pořádání výstav ke kulturním nebo vzdělávacím účelům.
(511) 35, 41
(540)



PERSONALITY
Hiring with passion

- (111) **370040**
(220) 09.05.2018
(320) 09.05.2018
(442) 05.09.2018
(151) 12.12.2018
(730) **Šamberger Jakub**, Šmilovského 2289/18, Praha 2, Vinohrady, 12000, CZ
(740) KMVS, advokátní kancelář, s.r.o., Mgr. Petr Kůta, Hellichova 458/1, Praha 1, 11800
(210) O-547790
(510) (16) brožury, časopisy, fotografie, kalendáře, katalogy, knihy, periodika, papírenské výrobky, plakáty, tiskoviny; (35) poradenská a konzultační činnost v oblasti obchodu, vedení společností (poradenství), propagační činnost, reklama, prezentace výrobků v komunikačních médiích pro účely maloobchodu, nákupní objednávky (administrativní zpracování), reklama

on-line v počítačové síti; (41) organizování a vedení konferencí, kongresů, seminářů a sportovních soutěží, pořádání a řízení pracovních setkání (školení), praktický výcvik, provozování sportovních zařízení, vyučování, vzdělávání.

- (511) 16, 35, 41
(540)



- (111) **370041**
(220) 16.05.2018
(320) 16.05.2018
(442) 05.09.2018
(151) 12.12.2018
(730) **MAGNES GROUP a.s.**, Královická 2321/83, Praha 10, Strašnice, 10000, CZ
(740) HARBER IP s.r.o., Na bělidle 64/3, Praha 5, Smíchov, 15000
(210) O-547993
(591) Barevná
(510) (35) marketing, reklama, propagace, styk s veřejností, analýzy nákladů, příprava a vyhotovení daňových přiznání, poskytování obchodních a podnikatelských informací, včetně ověřování ekonomické situace podniků a fyzických osob, obchodní management a podnikové poradenství, poradenství v oblasti krizového managementu a reorganizace podniků, pomoc při řízení obchodní činnosti, systemizace informací do počítačové databáze, vyhledávání dat v počítačových souborech pro třetí osoby, obchodní poradenské služby vztahující se k insolvenční, vedení dražeb, zakládání obchodních společností, poradenství v oblasti obchodní analýzy, poradenství v oblasti řízení a organizace obchodních společností, poradenství v oblasti fúzí a akvizic, služby dočasného řízení obchodní činnosti, účetnictví; (36) finanční analýzy a informace, finanční řízení, finanční poradenství a finanční konzultační služby, finanční služby v oblasti likvidace podniků, informace o pojištění, konzultační a zprostředkovatelské služby v oblasti pojištění, poradenství a konzultační služby v oblasti insolvence a oddlužení, dluhové poradenství, komplexní ekonomické služby spojené s vyhlášením úpadku a insolvenčním řízením, služby spojené s finančními záležitostmi likvidace podniků, kanceláře pro inkasování pohledávek, finanční odhady a oceňování (pojišťovnictví, bankovníctví, nemovitosti), oceňování podniků, odhady a oceňování nemovitostí, hmotného i nehmotného majetku, financování koupě na splátky, kapitálové investice, služby týkající se insolvence, organizování vymáhání dluhů, správa majetku, informatizované právní služby vymáhání pohledávek, poradenství pro zákazníky týkající se organizování vymáhání pohledávek, advokátní úschovy (finanční služby), daňové poradenství; (41) pořádání a vedení vzdělávacích a informativních akcí, pořádání a vedení kurzů, školení a seminářů, pořádání a vedení konferencí, pořádání a vedení workshopů, organizování (virtuálních) kurzů, publikační a přednášková činnost, koučing, online vydávání elektronických knih, časopisů a publikací, překladatelské služby; (45) právní služby, právní zastupování, výkon advokacie, činnost advokátní kanceláře, mimosoudní řešení sporů, mediace, právní poradenská činnost v rámci exekučního řízení, právní poradenská činnost v rámci oddlužování, právní poradenská činnost v rámci insolvenčního řízení, činnost insolvenčního správce, ověřování pravosti podpisů
(511) 35, 36, 41, 45

(540)



- (111) **370042**
(220) 16.05.2018
(320) 16.05.2018
(442) 05.09.2018
(151) 12.12.2018
(730) **MAGNES GROUP a.s.**, Královická 2321/83, Praha 10, Strašnice, 10000, CZ
(740) HARBER IP s.r.o., Na bělidle 64/3, Praha 5, Smíchov, 15000
(210) O-547996
(591) Barevná
(510) (35) marketing, reklama, propagace, styk s veřejností, analýzy nákladů, příprava a vyhotovení daňových přiznání, poskytování obchodních a podnikatelských informací, včetně ověřování ekonomické situace podniků a fyzických osob, obchodní management a podnikové poradenství, poradenství v oblasti krizového managementu a reorganizace podniků, pomoc při řízení obchodní činnosti, systemizace informací do počítačové databáze, vyhledávání dat v počítačových souborech pro třetí osoby, obchodní poradenské služby vztahující se k insolvenční, vedení dražeb, zakládání obchodních společností, poradenství v oblasti obchodní analýzy, poradenství v oblasti řízení a organizace obchodních společností, poradenství v oblasti fúzí a akvizic, služby dočasného řízení obchodní činnosti, účetnictví; (36) finanční analýzy a informace, finanční řízení, finanční poradenství a finanční konzultační služby, finanční služby v oblasti likvidace podniků, informace o pojištění, konzultační a zprostředkovatelské služby v oblasti pojištění, poradenství a konzultační služby v oblasti insolvence a oddlužení, dluhové poradenství, komplexní ekonomické služby spojené s vyhlášením úpadku a insolvenčním řízením, služby spojené s finančními záležitostmi likvidace podniků, kanceláře pro inkasování pohledávek, finanční odhady a oceňování (pojišťovnictví, bankovníctví, nemovitosti), oceňování podniků, odhady a oceňování nemovitostí, hmotného i nehmotného majetku, financování koupě na splátky, kapitálové investice, služby týkající se insolvence, organizování vymáhání dluhů, správa majetku, informatizované právní služby vymáhání pohledávek, poradenství pro zákazníky týkající se organizování vymáhání pohledávek, advokátní úschovy (finanční služby), daňové poradenství; (41) pořádání a vedení vzdělávacích a informativních akcí, pořádání a vedení kurzů, školení a seminářů, pořádání a vedení konferencí, pořádání a vedení workshopů, organizování (virtuálních) kurzů, publikační a přednášková činnost, koučing, online vydávání elektronických knih, časopisů a publikací, překladatelské služby; (45) právní služby, právní zastupování, výkon advokacie, činnost advokátní kanceláře, mimosoudní řešení sporů, mediace, právní poradenská činnost v rámci exekučního řízení, právní poradenská činnost v rámci oddlužování, právní poradenská činnost v rámci insolvenčního řízení, činnost insolvenčního správce, ověřování pravosti podpisů
(511) 35, 36, 41, 45
(540)

- (111) **370043**
(220) 18.05.2018
(320) 18.05.2018
(442) 05.09.2018
(151) 12.12.2018
(730) **Natumin Pharma AB**, Snickaregatan 10, 566 33 Habo, SE
(740) Vsetečka Zelený Švorčík Kalenský a partneři, advokátní a patentová kancelář, JUDr. Michal Havlík, advokát, Hálkova 1406/2, Praha 2, 12000
(210) O-548048
(510) (5) farmaceutické a veterinární přípravky, hygienické přípravky k léčebným účelům, dietetické látky pro léčebné účely, potravinové doplňky, minerální potravinové doplňky, potravinové doplňky na vitamínové bázi, léčivé byliny, vitamínové přípravky.
(511) 5
(540) **ECOMER**

- (111) **370044**
(220) 23.05.2018
(320) 23.05.2018
(442) 05.09.2018
(151) 12.12.2018
(730) **Webona s.r.o.**, Pod Branou 208, Kostelec nad Orlicí, 51741, CZ
(210) O-548161
(591) Barevná
(510) (35) služby reklamní agentury, reklamní, marketingové a propagační služby, počítačové on-line objednávky, šíření reklamních materiálů on-line, pronájem reklamního prostoru on-line, reklama on-line v počítačové síti, poskytování služeb on-line komerčních informačních adresářů, služby zaměřené na správu on-line komunity, on-line propagace počítačových sítí a webových stránek, reklama zasíláním on-line propagace třetím stranám prostřednictvím elektronických komunikačních sítí, spojování on-line reklamní sítě pro připojení inzerentů na webové stránky, poskytování obchodního prostoru on-line pro nakupující a prodávající výrobků a služeb, internetový marketing, poskytování marketingových informací prostřednictvím internetových stránek, marketingové poradenství, marketingové služby, marketingové služby ve vyhledávačích, průzkum trhu a marketingové studie (vedení -), online reklamní a marketingové služby, reklamní a marketingové služby poskytované prostřednictvím sociálních médií, reklamní a marketingové služby poskytované prostřednictvím komunikačních kanálů, hodnocení obchodní činnosti, obchodní činnost (poradenství v -), optimalizace návštěvnosti webových stránek, propagace, reklama a marketing online webových stránek, obchodní analýzy, průzkum a informační služby, obchodní služby a informace pro spotřebitele, pomoc v obchodní a podnikatelské činnosti, management a administrativní služby; (41) on-line vydavatelské služby, poskytování on-line školení, poskytování on-line výukových programů, publikování multimediálních materiálů on-line, poskytování informací o on-line vzdělávání, služby dálkového vzdělávání poskytované on-line, školení v souvislosti se softwarem, školicí kurzy zaměřené na počítačový software, školení, školení zaměstnanců (služby), organizace, vedení a pořádání seminářů; (42) on-line počítačové služby, hosting on-line webových prostorů pro druhé, software (tvorba -), webhostingové služby a software jako služba a pronájem softwaru, návrh webových stránek, správa webových stránek, hosting webových stránek, programování webových stránek, vývoj webových stránek (služby), služby designu a tvorby webových stránek, navrhování webových stránek pro reklamní účely, vytváření a správa webových stránek pro třetí osoby, služby v oblasti testování použitelnosti webových stránek, vytváření a udržování webových stránek na zakázku, tvorba a údržba webových stránek pro mobilní telefony, počítačové služby, služby v oblasti informačních technologií.
(511) 35, 41, 42



(540)



- (111) **370045**
(220) 29.05.2018
(320) 29.05.2018
(442) 05.09.2018
(151) 12.12.2018
(730) **AGROFINAL GROUP s.r.o.**, Petráská 1161/24, Praha 1, Nové Město, 11000, CZ
(740) Ing. Václav Kratochvíl, Husníkova 2086/22, Praha 5, Stodůlky, 15800
(210) O-548264
(510) (31) osivo, přírodní květiny, krmiva pro zvířata, obilniny pro živočišnou spotřebu, výrobky zemědělské, zahradnické a lesní neuvedené v jiných třídách, sazenice, živé rostliny a zvířata, krmné směsi, cukrová třtina, potrava pro dobytek, chmel, ječmen nezpracovaný, kukuřice čerstvá, oves nezpracovaný, píce a picniny pro zvířata, pšenice nezpracovaná, řepa čerstvá, řepkové a slunečnicové šroty pro zvířata, řepková a slunečnicová semena, sadba, seno, šrot pro zvířata, siláž, zrní (obilniny, semena), žito nezpracované, nezpracovaný čirok, nezpracovaná sója; (35) služby poradenství v obchodní činnosti, poskytování podnikatelských nebo obchodních informací, průzkum trhu, public relations, administrativní práce, dodavatelské služby pro třetí osoby (nákup výrobků a služeb pro jiné podniky), direct mailové služby, pořádání výstav a veletrhů pro obchodní a reklamní účely, služby obstaravatelské a zprostředkovatelské v oblasti obchodu s výrobky chemického průmyslu pro použití v zemědělství a se zemědělskými výrobky uvedenými výše ve třídě 31, obchodní služby v prodejnách i skladových provozech s výrobky uvedenými výše ve třídě 31; (44) zemědělské, zahradnické a lesnické služby, hnojení, ničení plevele, ničení škůdců v zemědělství, letecké a povrchové rozmetávání hnojiv a jiných zemědělských chemických látek, služby veterinářské, chov zvířat, péče o zvířata, pronájem zemědělských strojů a zařízení, rostlinné školky, údržba trávníků, provoz agrolaboratoří, zemědělská výroba, semenářství, šlechtění nových odrůd, úpravy osiv, poradenství v oboru semenářství a šlechtění.
(511) 31, 35, 44
(540)

CANDOR

- (111) **370046**
(220) 31.05.2018
(320) 31.05.2018
(442) 05.09.2018
(151) 12.12.2018
(730) **Lovochemie, a.s.**, Terežinská 57, Lovosice, 41002, CZ
(210) O-548320
(510) (1) acetát celulózy, v surovém stavu, amoniak (čpavek) pro průmyslové účely, amonné soli, bezvodý amoniak, destilovaná voda, dolomit pro průmyslové účely, hnojivá pro zemědělství, hnojivo dusíkaté, kyselina dusičná, kyselina sírová, ledek, palivo motorové (chemická aditiva do -), průmyslové chemikálie, soli (hnojivá), soli amonné, soli vápničky, uhličitán hořečnatý, uhličitán vápenatý, vápenec (uhličitán vápenatý), voda (destilovaná -); (16) fólie z umělých hmot na balení, pytlíky jako obaly (z papíru nebo umělých hmot), pytlíky jako obaly (z papíru nebo umělých hmot); (35) aktualizace reklamních materiálů, cílené zaslání reklamních materiálů, grafická úprava pro reklamní účely, marketing, nábor zaměstnanců, návrh reklamních materiálů, pořádání výstav pro obchodní či reklamní účely, reklama, propagace, předvádění zboží, sestavování katalogů informací pro obchodní či reklamní účely, styk s veřejností, šíření reklamních materiálů, vyhledávání sponzorů, telemarketing, televizní reklama, rozhlasová reklama, venkovní reklama, výroba reklamních filmů, cílený marketing; (43) poskytování přechodného ubytování, ubytovací služby (hotely, penziony).
(511) 1, 16, 35, 43

(540)



FERTÍK

- (111) **370047**
(220) 31.05.2018
(320) 31.05.2018
(442) 05.09.2018
(151) 12.12.2018
(730) **PFANNER, spol. s r.o.**, V Uliče 1243, Hostivice, 25301, CZ
(740) Urban & Hejduk s.r.o., advokátní kancelář, Mgr. Marek Hejduk, Jugoslávská 620/29, Praha 2, 12000
(210) O-548330
(591) Barevná
(510) (29) džemy, ovocný džem, rebarborový džem, želé, džemy, kompoty, ovocné a zeleninové pomazánky, nakládaná zelenina, loupaná zelenina, mražená zelenina, sušená zelenina kvašená zelenina, konzervovaná zelenina, vařená zelenina, míchaná zelenina, grilovaná zelenina, krájená zelenina, solená zelenina, lyofilizovaná zelenina fermentovaná zelenina, zpracovaná zelenina, pochutiny (nakládaná zelenina), zpracované šalotky (požívané jako zelenina, nikoli ochucovadlo), zpracované ovoce, houby a zelenina (včetně ořechů a luštěnin); (30) křen (doplňky k jídlu), křenové omáčky, upravený křen (kofení), hořčice.
(511) 29, 30
(540)



HOFFMANN

- (111) **370048**
(220) 04.06.2018
(320) 04.06.2018
(442) 05.09.2018
(151) 12.12.2018
(730) **MISSIVA, spol. s r.o.**, V Oblouku 588/21, Ústí nad Labem, Krásné Březno, 40007, CZ
(740) Macek and Partners, Mgr. Jiří Macek, Sázkavská 751/16, Praha 2, Vinohrady, 12000
(210) O-548393
(510) (1) chemické výrobky pro průmyslové a vědecké účely, pro fotografii, zemědělství, zahradnictví, lesnictví, umělé pryskyřice, plastické hmoty v surovém stavu (v prášku, pastách, v tekutém stavu), půdní hnojiva přírodní a umělá, prostředky hasící, pro kalení, pro svařování, pro konzervaci potravin, trísloviny, průmyslová pojidla, alkalické a alkalickozemité kovy, bauxit; (3) přípravky prací a bělicí, čistící, leštící, odmašťovací, prostředky k čištění sporáků, mýdlo, výrobky kosmetické, voňavkářské včetně éterických olejů, vodičky na vlasy, zubní pasty, prášky, modřidla na prádlo - šmolka, barvy na vlasy, kosmetické přípravky v rámci této třídy; (5) výrobky dietetické pro děti a nemocné, náplasti, obvazový materiál,

prostředky dezinfekční, k hubení rostlinných a živočišných škůdců, antiparazitní látky.

(511) 1, 3, 5

(540)

Mary Jane

(111) **370049**

(220) 05.06.2018

(320) 05.06.2018

(442) 05.09.2018

(151) 12.12.2018

(730) **JOALIS s.r.o.**, Orlická 2176/9, Praha 3, Vinohrady, 13000, CZ

(740) Mgr. David Müller, Filipova 2016/6, Praha 4, Chodov, 14800

(210) O-548427

(510) (3) prací prostředky, zubní pasty, neléčivé ústní spreje; (5) léčivé čaje, alkohol k léčebným účelům, sirupy pro farmaceutické účely, léčivá pleťová tonika, cukrovinky s léčivými přísadami, žvýkačky pro léčebné účely, vitamínové přípravky, doplňky stravy pro neléčebné účely, masti pro farmaceutické účely, minerální vody k lékařským účelům, farmaceutické přípravky, vitamínové tablety, potravní doplňky a dietetické přípravky, léčivé přísady do krmiv pro zvířata, léčivé potravinové doplňky, doplňky zdravé výživy vyrobené převážně z vitamínů, minerální potravinové doplňky, léčivé spreje, léčivé ústní spreje, nosní spreje pro léčebné účely; (44) veterinární služby, péče o čistotu a hygienu zvířat.

(511) 3, 5, 44

(540)

para-para

(111) **370050**

(220) 05.06.2018

(320) 05.06.2018

(442) 05.09.2018

(151) 12.12.2018

(730) **Heineken Česká republika, a.s.**, U Pivovaru 1, Krušovice, 27053, CZ

(740) JUDr. Milan Kyjovský, advokát, Poštovská 455/8c, Brno, Brno-město, 60200

(210) O-548431

(510) (21) zboží skleněné spadající do této třídy, a to lahve, sklenice na pití, püllitry, poháry keramické, keramické a porcelánové tácky, porcelánové džbány, vázičky, nádoby z plastu spadající do této třídy, karafy, stolní lahve, podtácky kromě papírových a určených k prostírání, pohárky z papíru nebo umělých hmot, poháry, tácky papírové pro použití v domácnosti, tácy (podnosy), cestovní lahve, otvíráky na lahve (ruční), štíty vývěsní z porcelánu nebo skla, stojánky na jídelní lístky, pouzdra na jídelní lístky, tepelně izolační nádoby, termosky na jídlo, termosky na nápoje, krabice na jídlo, chladičí boxy přenosné (neelektrické), umělohmotná prostírání; (32) aperitivy nealkoholické, nealkoholické nápoje, jablečný mošt (nealkoholický), pivo a pivovarnické výrobky, nealkoholické pivo, ochucené pivo, pivo s nízkým obsahem alkoholu, sladové pivo, sladové nápoje, výtažky z chmele na výrobu piva, míchané nápoje s obsahem piva, nápoje na bázi piva, mošty, přípravky na výrobu nápojů, zázvorové pivo, prášky na přípravu šumivých nápojů, příchutě na výrobu nápojů, minerální vody, limonády, džusy, energetické nápoje, šumivé nápoje, ovocné šťávy a nápoje, sirupy na výrobu nápojů; (43) bary, bufety, delikatesy (restaurace), firemní akce (poskytování jídel a nápojů), rezervace hotelů, jídelny a závodní jídelny, kavárny, konzultační služby v oblasti zajišťování potravin a nápojů, poskytování přechodného ubytování, poskytování gastronomických služeb, půjčování stanů, půjčování židlí, stolů, prostírání, nápojového skla, restaurace, pohostinství (služby), ubytovací služby (hotely, penziony), zásobování, podávání nápojů (čepování piva).

(511) 21, 32, 43

(540)

HOSTAN HRADNÍ

(111) **370051**

(220) 05.06.2018

(320) 05.06.2018

(442) 05.09.2018

(151) 12.12.2018

(730) **Heineken Česká republika, a.s.**, U Pivovaru 1, Krušovice, 27053, CZ

(740) JUDr. Milan Kyjovský, advokát, Poštovská 455/8c, Brno, Brno-město, 60200

(210) O-548432

(510) (21) zboží skleněné spadající do této třídy, a to lahve, sklenice na pití, püllitry, poháry keramické, keramické a porcelánové tácky, porcelánové džbány, vázičky, nádoby z plastu spadající do této třídy, karafy, stolní lahve, podtácky kromě papírových a určených k prostírání, pohárky z papíru nebo umělých hmot, poháry, tácky papírové pro použití v domácnosti, tácy (podnosy), cestovní lahve, otvíráky na lahve (ruční), štíty vývěsní z porcelánu nebo skla, stojánky na jídelní lístky, pouzdra na jídelní lístky, tepelně izolační nádoby, termosky na jídlo, termosky na nápoje, krabice na jídlo, chladičí boxy přenosné (neelektrické), umělohmotná prostírání; (32) aperitivy nealkoholické, nealkoholické nápoje, jablečný mošt (nealkoholický), pivo a pivovarnické výrobky, nealkoholické pivo, ochucené pivo, pivo s nízkým obsahem alkoholu, sladové pivo, sladové nápoje, výtažky z chmele na výrobu piva, míchané nápoje s obsahem piva, nápoje na bázi piva, mošty, přípravky na výrobu nápojů, zázvorové pivo, prášky na přípravu šumivých nápojů, příchutě na výrobu nápojů, minerální vody, limonády, džusy, energetické nápoje, šumivé nápoje, ovocné šťávy a nápoje, sirupy na výrobu nápojů; (43) bary, bufety, delikatesy (restaurace), firemní akce (poskytování jídel a nápojů), rezervace hotelů, jídelny a závodní jídelny, kavárny, konzultační služby v oblasti zajišťování potravin a nápojů, poskytování přechodného ubytování, poskytování gastronomických služeb, půjčování stanů, půjčování židlí, stolů, prostírání, nápojového skla, restaurace, pohostinství (služby), ubytovací služby (hotely, penziony), zásobování, podávání nápojů (čepování piva).

(511) 21, 32, 43

(540)



ŠALANDA

(111) **370052**

(220) 06.06.2018

(320) 06.06.2018

(442) 05.09.2018

(151) 12.12.2018

(730) **PIZZA COMPANY s.r.o.**, Budějovická 615/47, Praha 4, Krč, 14000, CZ

(740) Halaxová & Halaxová TETRAPAT, Mgr. Eva Halaxová, Jinonická 804/80, Praha 5, Košíře, 15800

(210) O-548478

(510) (35) maloobchodní a velkoobchodní prodej pekárenských a cukrářských výrobků, potravin a nápojů, maloobchodní služby vztahující se k pekárenským a cukrářským výrobkům, potravinám a nápojům, reklamní a propagační činnost v oblasti pekařských a cukrářských výrobků; (40) cukrářská výroba; (43) příprava občerstvení (potraviny a nápoje) v rámci této třídy, cukrárny (provoz a podávání jídel), kavárny (služby), vinárny, restaurace rychlého občerstvení (služby).

(511) 35, 40, 43

(540)

OVOČNÝ SEMAFOR

(111) **370053**

(220) 07.06.2018

(320) 07.06.2018

(442) 05.09.2018

(151) 12.12.2018

(730) **Český občanský spolek proti plicním nemocem**, Budínova 67/2, Praha 8, Libeň, 18000, CZ

(740) Advokátní kancelář JUDr. Vladimíra Krčmy, JUDr. Vladimír Krčma, advokát, Střelecká 437/4, Hradec Králové, 50002

(210) O-548497

(510) (35) obchodní analýzy, průzkum a informační služby, reklamní, marketingové a propagační služby; (41) vydavatelská činnost a zpravodajství, výchova, vzdělávání, zábava a sportovní činnost, služby v oblasti vzdělávání, zábavy a sportu; (42) výzkum a vývoj nových výrobků

pro jiné osoby, vytváření a údržba webových stránek pro jiné osoby, vědecký výzkum, ukládání elektronických dat, služby vědecké laboratoře, tvorba počítačového softwaru, provozování internetových vyhledávačů, provádění průzkumů, vědecké a technologické služby, služby v oblasti informačních technologií; (44) zdravotní poradenství, zdravotní péče, zotavovny, zdravotnická střediska, telemedicina, služby psychologa, sanatoria, pronájem zdravotnického vybavení, ozdravovny, lékařské služby, lázeňské služby, farmaceutické poradenství, alternativní medicína, služby zdravotní péče.

(511) 35, 41, 42, 44
(540)

The logo consists of the word "ČOPN" in a bold, sans-serif font. The letter "O" is replaced by a stylized graphic of a person's head and shoulders, possibly representing a medical or scientific field.

(111) **370054**

(220) 08.06.2018

(320) 08.06.2018

(442) 05.09.2018

(511) 12.12.2018

(730) **Miláčková Iva Mgr.**, Staňkovice 5, Litoměřice, 41201, CZ

(210) O-548554

(510) (18) kůže a imitace kůže, surové kůže a usně a výrobky z těchto materiálů jako kufry, deštníky, slunečníky, hole, aktovky, diplomatky, kožená galanterie, batohy, kabelky, kožené krabice na klobouky, kostry kabelek, kožešiny (kůže zvířat), pokrývky z kožešiny, kuffíky na toaletní potřeby, pouzdra na navštívenky, neceséry cestovní, cestovní obaly na oděvy, peněženky, pouzdra - na pružiny, na klíče, na deštníky, na vizitky, kožené pásky, kožené sáčky jako obaly, cestovní tašky, tašky na kolečkách, tašky plážové, taštičky řetízkové; (25) pokrývky hlavy, oděvy, obuv; (35) reklamní činnost a propagační činnost, e-shop s výrobky ve třídách 18 a 25, zákaznická linka (obchodní poradenství), aktualizování reklamních materiálů, fakturace, inzerce poštou, prezentace výrobků ve třídách 18 a 25 v komunikačních médiích pro účely maloobchodu, marketingové studie, obchodní reklama pro třetí osoby, pronájem reklamní doby v komunikačních médiích, pronájem reklamních materiálů, průzkum trhu, reklama, reklama on-line v počítačové síti, reklamní agentury, rozšiřování vzorků zboží ve třídách 18 a 25, marketingové studie, venkovní reklama, vyhledávání sponzorů, předvádění zboží ve třídách 18 a 25.

(511) 18, 25, 35

(540)

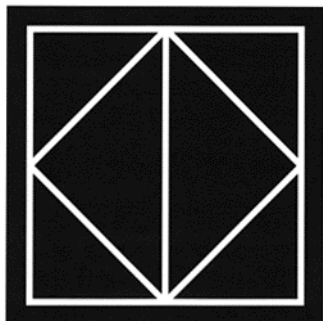

(111) **370055**

(220) 08.06.2018

(320) 08.06.2018

(442) 05.09.2018

(511) 12.12.2018

(730) **Miláčková Iva Mgr.**, Staňkovice 5, Litoměřice, 41201, CZ

(210) O-548555

(510) (18) kůže a imitace kůže, surové kůže a usně a výrobky z těchto materiálů jako kufry, deštníky, slunečníky, hole, aktovky, diplomatky, kožená galanterie, batohy, kabelky, kožené krabice na klobouky, kostry kabelek, kožešiny (kůže zvířat), pokrývky z kožešiny, kuffíky na toaletní potřeby, pouzdra na navštívenky, neceséry cestovní, cestovní obaly na oděvy, peněženky, pouzdra - na pružiny, na klíče, na deštníky, na vizitky, kožené pásky, kožené sáčky jako obaly, cestovní tašky, tašky na kolečkách, tašky plážové, taštičky řetízkové; (25) pokrývky hlavy, oděvy, obuv; (35) reklamní činnost a propagační činnost, e-shop s výrobky ve třídách 18 a 25, zákaznická linka (obchodní poradenství), aktualizování reklamních materiálů, fakturace, inzerce poštou, prezentace výrobků ve třídách 18 a 25 v komunikačních médiích pro účely maloobchodu, marketingové studie, obchodní reklama pro třetí osoby, pronájem reklamní doby v komunikačních médiích, pronájem reklamních materiálů, průzkum trhu, reklama, reklama on-line v počítačové síti, reklamní agentury, rozšiřování vzorků zboží ve třídách 18 a 25, marketingové studie, venkovní reklama, vyhledávání sponzorů, předvádění zboží ve třídách 18 a 25.

(511) 18, 25, 35

(540)

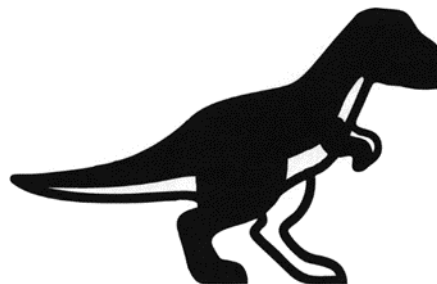

(111) **370056**

(220) 08.06.2018

(320) 08.06.2018

(442) 05.09.2018

(511) 12.12.2018

(730) **Visual Communication, a.s.**, Pražská 1335/63, Praha 10, Hostivař, 10200, CZ

(740) JUDr. Jan Bébr, advokát, Ostrovského 253/3, Praha, 15000

(210) O-548556

(510) (7) motory, jiné než pro pozemní vozidla; (9) audiovizuální zařízení pro výuku, elektronické oznamovací tabule, hlasovací zařízení (stroje), promítací plátna, počítačový software, promítací přístroje, přístroje pro záznam, přenos, reprodukci obrazu nebo zvuku, digitalizovaná audiovizuální a multimediální díla, vizualizační systémy; (11) osvětlovací přístroje a zařízení, osvětlovací zařízení vybavená elektroluminescenčními diodami (LED); (35) pronájem kancelářských strojů a zařízení, prezentace výrobků v komunikačních médiích pro účely maloobchodu, obchodní činnost v oblasti audiovizuálních a komunikačních zařízení, organizování komerčních nebo reklamních výstav, pronájem reklamní doby v komunikačních médiích, reklama, propagační činnost, tvorba, záznam, přenášení, reprodukce obrazových a zvukových sdělení (obchodních, reklamních), služby a poradenství v obchodní činnosti, zajišťování předplatného telekomunikačních služeb pro ostatní; (37) instalace, údržba, opravy audiovizuálních, komunikačních, zabezpečovacích zařízení; (38) poskytování služeb počítačové komunikace, pronájem zařízení pro přenos informací, přenos audiovizuálních informací pomocí počítače, poskytování služeb dálkových konferencí (telekonference), telekomunikační služby; (41) digitální zpracování obrazu, organizování filmových projekcí, vyučování, vzdělávání, organizování a vedení konferencí, organizování a vedení kulturních nebo vzdělávacích akcí, organizování a vedení pracovních setkání a školení, pronájem audiovizuálních zařízení; (42) instalace počítačových programů, poskytování konzultací v oblasti počítačového softwaru a hardwaru, tvorba softwaru, tvorba multimediálních prezentací, poskytování konzultací v oblasti audiovizuálních, filmových, kongresových, komunikačních, výpočetních zařízení, zpracování projektové dokumentace pro technické vybavení místností audiovizuální,

filmovou, kongresovou, komunikační technikou, vytváření elektronických nástěnek, poskytování konzultací v oblasti úspor energie.

(511) 7, 9, 11, 35, 37, 38, 41, 42

(540)

Design 4AVI

(111) **370057**

(220) 08.06.2018

(320) 08.06.2018

(442) 05.09.2018

(151) 12.12.2018

(730) **Visual Communication, a.s.**, Pražská 1335/63, Praha 10, Hostivař, 10200, CZ

(740) JUDr. Jan Běbr, advokát, Ostrovského 253/3, Praha, 15000

(210) O-548558

(510) (7) motory, jiné než pro pozemní vozidla; (9) audiovizuální zařízení pro výuku, elektronické oznamovací tabule, hlasovací zařízení (stroje), promítací plátna, počítačový software, promítací přístroje, přístroje pro záznam, přenos, reprodukci obrazu nebo zvuku, digitalizovaná audiovizuální a multimediální díla, vizualizační systémy; (11) osvětlovací přístroje a zařízení, osvětlovací zařízení vybavená elektroluminiscenčními diodami (LED); (35) pronájem kancelářských strojů a zařízení, prezentace výrobků v komunikačních médiích pro účely maloobchodu, obchodní činnost v oblasti audiovizuálních a komunikačních zařízení, organizování komerčních nebo reklamních výstav, pronájem reklamní doby v komunikačních médiích, reklama, propagační činnost, tvorba, záznam, přenášení, reprodukce obrazových a zvukových sdělení (obchodních, reklamních), služby a poradenství v obchodní činnosti, zajišťování předplatného telekomunikačních služeb pro ostatní; (37) instalace, údržba, opravy audiovizuálních, komunikačních, zabezpečovacích zařízení; (38) poskytování služeb počítačové komunikace, pronájem zařízení pro přenos informací, přenos audiovizuálních informací pomocí počítače, poskytování služeb dálkových konferencí (telekonference), telekomunikační služby; (41) digitální zpracování obrazu, organizování filmových projekcí, vyučování, vzdělávání, organizování a vedení konferencí, organizování a vedení kulturních nebo vzdělávacích akcí, organizování a vedení pracovních setkání a školení, pronájem audiovizuálních zařízení; (42) instalace počítačových programů, poskytování konzultací v oblasti počítačového softwaru a hardwaru, tvorba softwaru, tvorba multimediálních prezentací, poskytování konzultací v oblasti audiovizuálních, filmových, kongresových, komunikačních, výpočetních zařízení, zpracování projektové dokumentace pro technické vybavení místností audiovizuální, filmovou, kongresovou, komunikační technikou, vytváření elektronických nástěnek, poskytování konzultací v oblasti úspor energie.

(511) 7, 9, 11, 35, 37, 38, 41, 42

(540)

oneAVteam

(111) **370058**

(220) 08.06.2018

(320) 08.06.2018

(442) 05.09.2018

(151) 12.12.2018

(730) **Mendelova univerzita v Brně**, Zemědělská 1665/1, Brno, Černá Pole, 61300, CZ

(210) O-548574

(510) (35) reklamní, marketingové a propagační služby; (41) výchova, vzdělávání, zábava a sportovní činnost; (42) vědecké a technologické služby.

(511) 35, 41, 42

(540)

MENDEL DESIGN HUB

(111) **370059**

(220) 08.06.2018

(320) 08.06.2018

(442) 05.09.2018

(151) 12.12.2018

(730) **Mendelova univerzita v Brně**, Zemědělská 1665/1, Brno, Černá Pole, 61300, CZ

(210) O-548575

(510) (35) reklamní, marketingové a propagační služby; (41) výchova, vzdělávání, zábava a sportovní činnost; (42) vědecké a technologické služby.

(511) 35, 41, 42

(540)

MENDEL DESIGN CAFÉ

(111) **370060**

(220) 08.06.2018

(320) 08.06.2018

(442) 05.09.2018

(151) 12.12.2018

(730) **Mendelova univerzita v Brně**, Zemědělská 1665/1, Brno, Černá Pole, 61300, CZ

(210) O-548576

(510) (35) reklamní, marketingové a propagační služby; (41) výchova, vzdělávání, zábava a sportovní činnost; (42) vědecké a technologické služby.

(511) 35, 41, 42

(540)

MENDEL DESIGN

(111) **370061**

(220) 08.06.2018

(320) 08.06.2018

(442) 05.09.2018

(151) 12.12.2018

(730) **Mendelova univerzita v Brně**, Zemědělská 1665/1, Brno, Černá Pole, 61300, CZ

(210) O-548577

(510) (35) reklamní, marketingové a propagační služby; (41) výchova, vzdělávání, zábava a sportovní činnost; (42) vědecké a technologické služby.

(511) 35, 41, 42

(540)

MENDEL ART

(111) **370062**

(220) 11.06.2018

(320) 11.06.2018

(442) 05.09.2018

(151) 12.12.2018

(730) **Allrisk EFFECTIVE, SE**, Komárovská 263/20a, Brno, 61700, CZ

(740) Advokátní kancelář JUDr. Tomáš Soukup, BA, JUDr. Tomáš Soukup BA, advokát, Mezírka 775/1, Brno, Veveří, 60200

(210) O-548587

(510) (36) pojištění, zprostředkování pojištění, finanční služby, financování nových a použitých vozidel formou koupě na splátky nebo leasingu, poradenství v oblasti leasingového financování, poradenství v oblasti nákladů vozidel a financování vozidel, přejímání a provádění plateb včetně automobilových daní, parkovného, poplatků za půjčování a licenčních poplatků za rádio, poskytování leasingu vozidel; (39) pronájem vozidel, pronájem vybavení vozidel bezpečnostními prostředky, pronájem vybavení vozidel autodoplňky, a to nosiči, střešními boxy.

(511) 36, 39

(540)



(111) **370063**

(220) 11.06.2018

(320) 11.06.2018

(442) 05.09.2018

(151) 12.12.2018

(730) **BEITELI, s.r.o.**, Tiskařská 599/12, Praha 10, Malešice, 10800, CZ

(740) JUDr. Pavlína Vanická, advokát, JUDr. Pavlína Vanická, Slezská 1357/1,
Praha 2, Vinohrady, 12000
(210) O-548608
(510) (25) obuv, oděvy, pokrývky hlavy.
(511) 25
(540)

FANNIFEN

(111) **370064**
(220) 11.06.2018
(320) 11.06.2018
(442) 05.09.2018
(510) 12.12.2018
(730) **BEITELL, s.r.o.**, Tiskařská 599/12, Praha 10, Malešice, 10800, CZ
(740) JUDr. Pavlína Vanická, advokát, JUDr. Pavlína Vanická, Slezská 1357/1,
Praha 2, Vinohrady, 12000
(210) O-548609
(510) (25) obuv, oděvy, pokrývky hlavy.
(511) 25
(540)

MARY BYRNE

(111) **370065**
(220) 11.06.2018
(320) 11.06.2018
(442) 05.09.2018
(510) 12.12.2018
(730) **BEITELL, s.r.o.**, Tiskařská 599/12, Praha 10, Malešice, 10800, CZ
(740) JUDr. Pavlína Vanická, advokát, JUDr. Pavlína Vanická, Slezská 1357/1,
Praha 2, Vinohrady, 12000
(210) O-548610
(510) (25) obuv, oděvy, pokrývky hlavy.
(511) 25
(540)

RUICCASUN 1975

(111) **370066**
(220) 11.06.2018
(320) 11.06.2018
(442) 05.09.2018
(510) 12.12.2018
(730) **BEITELL, s.r.o.**, Tiskařská 599/12, Praha 10, Malešice, 10800, CZ
(740) JUDr. Pavlína Vanická, advokát, JUDr. Pavlína Vanická, Slezská 1357/1,
Praha 2, Vinohrady, 12000
(210) O-548611
(510) (25) obuv, oděvy, pokrývky hlavy.
(511) 25
(540)



(111) **370067**
(220) 11.06.2018
(320) 11.06.2018
(442) 05.09.2018

(151) 12.12.2018
(730) **Skalka family park s.r.o.**, 28. října 2092/216, Ostrava, Mariánské Hory,
70900, CZ
(740) Ing. Pavel Nádvorník s.r.o., Sokola Tůmy 1099/1, Ostrava, Hulváky,
70900
(210) O-548621
(591) Barevná
(510) (16) tiskárenské výrobky, periodické a neperiodické tiskoviny, katalogy,
prospekty, plakáty, letáky, noviny a jiné propagační reklamní a informační
materiály - v rámci třídy 16, tiskopisy, vstupenky, šatní listy, jídelní,
nápojové a nabídkové lístky včetně obalů, fotografie, upomínkové
předměty z papíru, pohledy, upomínková alba; (35) reklama, bannerová
reklama, inzertní, propagační, reklamní a marketingová činnost v rámci této
třídy, zaslání reklamních marketingových a propagačních materiálů,
pomoc v obchodní a podnikatelské činnosti, reklama on-line, pronájem
reklamních ploch, venkovní reklama, rozhlasová reklama, televizní
reklama, reklama na elektronických reklamních tabulích, tvorba reklamních
předmětů a reklam, propagace, poskytování reklamního prostoru,
rozšiřování reklamních marketingových a propagačních materiálů; (41)
organizování sportovních turnajů, organizování sportovně-vzdělávacích
turnajů, pronájem sportovních potřeb a vybavení, provozování bazénů a
zábavních parků, provozování tělovýchovných a sportovních zařízení
sloužících k relaxaci, regeneraci a rekondici, provozování dětských hřišť a
sportovišť, provozování atrakcí, a to trampolíny, skluzavky, průlezy,
lezecké stěny, autodrom, tobogan, počítačová herna, stolní tenis, lyžařské
školy, poskytování lyžařských sjezdovek a zařízení, služby v oblasti výuky
lyžování, pronájem vybavení na lyžování, knihovna, zprostředkování
služeb v oboru vzdělávání; (43) poskytování dočasného ubytování a
stravování provozováním hotelů, penzionů, motelů, restaurací, barů,
kaváren, vináren, cukráren, bufetů a provozoven rychlého občerstvení,
pronájem apartmánů hotelového typu, jednacích místností a jiných
nebytových prostor v rámci třídy 43, jídelny, příprava jídel, poskytování
jídel a nápojů, služby týkající se přípravy jídel a nápojů (v rámci této třídy).
(511) 16, 35, 41, 43
(540)



(111) **370068**
(220) 22.06.2018
(320) 22.06.2018
(442) 05.09.2018
(510) 12.12.2018
(730) **H2 WORLD HEALTH & BEAUTY COMPANY s.r.o.**, Jaurisova
515/4, Praha 4, Michle, 14000, CZ
(740) KubicaPartners s.r.o., Advokátní kancelář, JUDr. Radim Kubica MBA, O.
Lysohorského 702, Frýdek - Místek, 73801
(210) O-548888
(591) Barevná
(510) (3) adstringentní přípravky pro kosmetické účely, antiperspirační mýdla,
antiperspiranty (toaletní potřeby), aromatické látky (éterické oleje),
balzámy, jiné než pro léčebné účely, bylinné výtažky pro kosmetické účely,
citronové éterické oleje, deodorační mýdla, deodoranty pro lidskou potřebu
nebo pro zvířata, depilační přípravky, depilační vosk, éterické esence,
éterické oleje, fyto kosmetické přípravky, geraniol, heliotropin, chlornan
draselný, jasmínový olej, kolagenové přípravky pro kosmetické účely,
kolínská voda, kosmetická barviva, kosmetické krémy, kosmetické masky,
kosmetické přípravky, kosmetické přípravky do koupele, kosmetické
přípravky na obočí, kosmetické přípravky na řasy, kosmetické přípravky
pro péči o pokožku, kosmetické přípravky pro zeštíhlení, kosmetické
přípravky pro zvířata, kosmetické soupravy, kosmetické tužky, koupelové
přípravky, ne pro léčebné účely, koupelové soli, ne pro lékařské účely, krém

pro bělení pokožky, lepidla pro kosmetické účely, lesky na rty, levandulová voda, levandulový olej, libavkový olej, líčidla, louh sodný, mandlové mléko pro kosmetické účely, mandlové mýdlo, mandlový olej, masážní gely, jiné než pro léčebné účely, máta pro parfumerii, mátová esence (éterický olej), mýdla v kostce, mýdla, ochucovadla do potravin (éterické oleje), oleje pro kosmetické účely, oleje pro toaletní účely, parfémovaná voda, příchutě do nápojů (éterické oleje), safrol, toaletní přípravky, toaletní voda, tučky pro kosmetické účely, tučky na obočí, ústní vody, ne pro lékařské účely; (5) adjuvanty pro léčebné účely, algicidy, alginátové potravinové doplňky, alkaloidy pro léčebné účely, alkohol pro léčebné účely, aminokyseliny pro léčebné účely, amyláza (enzym štěpící škrob) diastáza, analgetika, antioxidační tablety, antiparazitní přípravky, balzámy pro léčebné účely, bílkovinné přípravky pro léčebné účely, biologické přípravky pro léčebné účely, bylinné čaje pro léčebné účely, bylinné výtažky pro léčebné účely, cukr pro léčebné účely, čaje na astma, dietetická vláknina, dietetické látky pro léčebné účely, dietetické nápoje pro léčebné účely, dietetické potraviny pro léčebné účely, draselné soli pro léčebné účely, enzymatické přípravky pro léčebné účely, enzymy pro léčebné účely, fenyl pro léčebné účely, hematogen, humánní léčiva, imunostimulanty, izotopy pro léčebné účely, jodová tinktura, kafir pro léčebné účely, kafrový olej pro léčebné účely, kaseinové potravinové doplňky, kolagen pro léčebné účely, koprový olej pro léčebné účely, koupelové soli pro léčebné účely, kyslík pro léčebné účely, kyslíkové koupele, lecitin pro léčebné účely, léčebné oleje, léčebné přípravky na hubnutí, léčiva na zmírnění zácpy, léčiva posilující nervovou soustavu, léčiva pro dentální použití, léčivé byliny, léčivé čaje, léčivé kořeny, léčivé nápoje, minerální potravinové doplňky, peroxid vodíku pro léčebné účely, potravinové doplňky obsahující enzymy, potravinové doplňky neléčebné, potravinové doplňky léčebné, potravinové doplňky z droždí, potravinové doplňky z glukózy, potravinové doplňky z lecitinu, potravinové doplňky z lněného oleje, potravinové doplňky z lněných semenek, potravinové doplňky z mateří kašičky, potravinové doplňky z propolisu, potravinové doplňky z pšeničných klíčků, potravinové doplňky z pylu, proteinové potravinové doplňky, vitamínové, minerální, bílkovinné a proteinové přípravky, přípravky do koupelí pro léčebné účely, přípravky na léčebné výplachy, soli do minerálních koupelí, soli pro léčebné účely, tablety na hubnutí, tablety na potlačení chuti k jídlu, terapeutické přípravky do koupelí, ústní vody pro léčebné účely, vitamínové přípravky, výživové doplňky, vitamínové nápoje, výživové přípravky pro léčebné a lékařské účely, přípravky pro sportovce a ostatní osoby vystavené zvýšené tělesné námaze (potravinové doplňky), výživové přípravky pro denní doplnění stravy, minerální potravinové doplňky, minerální doplňky stravy, minerální dietní doplňky pro lidi, doplňky stravy pro neléčebné účely, doplňky zdravé výživy pro osoby se zvláštními dietními požadavky, doplňky zdravé výživy vyrobené převážně z minerálů, dietní doplňky pro lidskou potřebu, vitamínové a minerální doplňky, vitamínové doplňky, vitamínové tablety, vitaminy a vitamínové přípravky, želatinové vitaminy, farmaceutické přípravky a přírodní léčiva; (32) esence na výrobu nápojů, izotonické nápoje, limonády, minerální vody (nápoje), mošt, nápoje pro sportovce obohacené proteiny, nápoje ze syrovátky, nealkoholické aperitivy, nealkoholické koktejly, nealkoholické nápoje, nealkoholické nápoje na bázi medu, nealkoholické nápoje s příchutí čaje, nealkoholické nápoje s příchutí kávy, nealkoholické nápoje z aloe vera, nealkoholické nápoje z ovocných šťáv, nealkoholické ovocné nektary, nealkoholické výtažky z ovoce, nealkoholický cider, nekvašený hroznový mošt, orgeada, ovocné šťávy, perlivé vody, prášky pro přípravu šumivých nápojů, přípravky pro výrobu likérů, přípravky pro výrobu nápojů, přípravky pro výrobu sodovky, sirupy pro přípravu limonád, sirupy pro přípravu nápojů, smoothie (mixované nápoje z čerstvého ovoce nebo zeleniny), stolní vody, tablety pro přípravu šumivých nápojů, vody (nápoje), zázvorové pivo, zeleninové šťávy (nápoje); (35) administrativní služby, administrativní zpracování objednávek, aktualizace reklamních materiálů, aranžování výkladů, cílené zaslání reklamních materiálů, fakturace, grafická úprava pro reklamní účely, marketing, nábor zaměstnanců, návrh reklamních materiálů, obchodní informace, obchodní průzkum, podpora prodeje jiných osob, pomoc při řízení obchodní činnosti, pomoc při řízení obchodních či průmyslových podniků, poptávky, poradenské služby pro obchodní vedení, poradenství v oblasti komunikační strategie při styku s veřejností, poradenství v oblasti komunikační strategie v reklamě, poradenství v oblasti organizace podniku, poradenství v oblasti řízení a organizace podniku, poradenství v oblasti řízení lidských zdrojů, poradenství v oblasti řízení obchodní činnosti, pořádání módních přehlídek pro reklamní účely, pořádání veletrhů pro obchodní či reklamní účely, pořádání výstav pro obchodní či reklamní účely, poskytování obchodních informací prostřednictvím webových stránek, prezentace výrobků v komunikačních médiích pro účely maloobchodu, profesionální obchodní poradenství, propagace, předvádění zboží, psaní reklamních textů, reklama, rozhlasová

reklama, sestavování katalogů informací pro obchodní či reklamní účely, sjednávání a uzavírání obchodních transakcí pro třetí strany, sjednávání obchodních smluv pro jiné osoby, správa dat víceúrovňového marketingu a malého podnikání, správa zákaznických věrnostních programů, styk s veřejností, subdavatelské služby (pomoc v obchodní činnosti), šíření reklamních materiálů, šíření vzorků, telemarketing, televizní reklama, venkovní reklama, vydávání reklamních textů, vylepování plakátů, výroba teleshoppingových programů, zásilková reklama, zásobovací služby pro jiné osoby (nákup zboží a služeb pro jiné podniky), získávání kontaktů na potenciální zákazníky, zpracování objednávek, zpracování textu, zprostředkování dovozu a vývozu, zprostředkování obchodních informací, zprostředkování obchodů s výše uvedenými výrobky ve tř. 3, 5 a 32, zprostředkování propagace, zprostředkování reklamy; (44) alternativní medicína, aromaterapie, chiropraxe, depilace voskem, farmaceutické poradenství, fyzioterapie, kadeřnictví, lázeňské služby, lázně, lékařské služby, manikúra, masáže, ošetrovatelské služby, ozdravovny, paliativní péče, péče o vzhled domácích zvířat, péče o vzhled zvířat, pronájem hygienických zařízení, pronájem zdravotnického vybavení, salony krásy, sauny, služby lékařské péče poskytované lázněmi, služby péče o krásu poskytované lázněmi, služby psychologa, služby vizážistů, solária, terapeutické služby, turecké lázně, veřejné lázně pro hygienické účely, zdravotní péče, zdravotní poradenství, zdravotní poradenství pro osoby se zdravotními postižením, zdravotnická střediska, zotavovny.

(511) 3, 5, 32, 35, 44
(540)



- (111) **370069**
(220) 22.06.2018
(320) 22.06.2018
(442) 05.09.2018
(151) 12.12.2018
(730) **H2 WORLD HEALTH & BEAUTY COMPANY s.r.o.**, Jaurisova 515/4, Praha 4, Michle, 14000, CZ
(740) KubicaPartners s.r.o., Advokátní kancelář, JUDr. Radim Kubica MBA, O. Lysohorského 702, Frýdek - Místek, 73801
(210) O-548889
(591) Barevná
(510) (3) adstringentní přípravky pro kosmetické účely, antiperspirační mýdla, antiperspiranty (toaletní potřeby), aromatické látky (éterické oleje), balzámy, jiné než pro léčebné účely, bylinné výtažky pro kosmetické účely, citrónové éterické oleje, deodoranti, deodoranty pro lidskou potřebu nebo pro zvířata, depilační přípravky, depilační vosk, éterické esence, éterické oleje, fyto kosmetické přípravky, geraniol, heliotropin, chlornan draselný, jasmínový olej, kolagenové přípravky pro kosmetické účely, kolínská voda, kosmetická barviva, kosmetické krémy, kosmetické masky, kosmetické přípravky, kosmetické přípravky do koupele, kosmetické přípravky na obočí, kosmetické přípravky na řasy, kosmetické přípravky pro péči o pokožku, kosmetické přípravky pro zeštíhlení, kosmetické přípravky pro zvířata, kosmetické soupravy, kosmetické tužky, koupelové přípravky, ne pro léčebné účely, koupelové soli, ne pro lékařské účely, krém pro bělení pokožky, lepidla pro kosmetické účely, lesky na rty, levandulová voda, levandulový olej, libavkový olej, líčidla, louh sodný, mandlové mléko pro kosmetické účely, mandlové mýdlo, mandlový olej, masážní gely, jiné než pro léčebné účely, máta pro parfumerii, mátová esence (éterický olej), mýdla v kostce, mýdla, ochucovadla do potravin (éterické oleje), oleje pro kosmetické účely, oleje pro toaletní účely, parfémovaná voda, příchutě do nápojů (éterické oleje), safrol, toaletní přípravky, toaletní voda, tučky pro kosmetické účely, tučky na obočí, ústní vody, ne pro lékařské účely; (5) adjuvanty pro léčebné účely, algicidy, alginátové potravinové doplňky, alkaloidy pro léčebné účely, alkohol pro léčebné účely, aminokyseliny pro léčebné účely, amyláza (enzym štěpící škrob) diastáza, analgetika, antioxidační tablety, antiparazitní přípravky, balzámy pro léčebné účely,

bilkovinné přípravky pro léčebné účely, biologické přípravky pro léčebné účely, bylinné čaje pro léčebné účely, bylinné výtažky pro léčebné účely, cukr pro léčebné účely, čaje na astma, dietetická vláknina, dietetické látky pro léčebné účely, dietetické nápoje pro léčebné účely, dietetické potraviny pro léčebné účely, draselné soli pro léčebné účely, enzymatické přípravky pro léčebné účely, enzymy pro léčebné účely, fenykl pro léčebné účely, hematogen, humánní léčiva, imunostimulanty, izotopy pro léčebné účely, jodová tinktura, kafr pro léčebné účely, kافrový olej pro léčebné účely, kaseinové potravinové doplňky, kolagen pro léčebné účely, koprový olej pro léčebné účely, koupelové soli pro léčebné účely, kyslík pro léčebné účely, kyslíkové koupele, lecitin pro léčebné účely, léčebné oleje, léčebné přípravky na hubnutí, léčiva na zmírnění zácpy, léčiva posilující nervovou soustavu, léčiva pro dentální použití, léčivé byliny, léčivé čaje, léčivé kořeny, léčivé nápoje, minerální potravinové doplňky, peroxid vodíku pro léčebné účely, potravinové doplňky obsahující enzymy, potravinové doplňky neléčebné, potravinové doplňky léčebné, potravinové doplňky z droždí, potravinové doplňky z glukózy, potravinové doplňky z lecitinu, potravinové doplňky z lněného oleje, potravinové doplňky z lněných semínek, potravinové doplňky z mateří kašičky, potravinové doplňky z propolisu, potravinové doplňky z pšeničných klíčků, potravinové doplňky z pylu, proteinové potravinové doplňky, vitamínové, minerální, bilkovinné a proteinové přípravky, přípravky do koupelí pro léčebné účely, přípravky na léčebné výplachy, soli do minerálních koupelí, soli pro léčebné účely, tablety na hubnutí, tablety na potlačení chuti k jídlu, terapeutické přípravky do koupelí, ústní vody pro léčebné účely, vitamínové přípravky, výživové doplňky, vitamínové nápoje, výživové přípravky pro léčebné a lékařské účely, přípravky pro sportovce a ostatní osoby vystavené zvýšené tělesné námaze (potravinové doplňky), výživové přípravky pro denní doplnění stravy, minerální potravinové doplňky, minerální doplňky stravy, minerální dietní doplňky pro lidi, doplňky stravy pro neléčebné účely, doplňky zdravé výživy pro osoby se zvláštními dietními požadavky, doplňky zdravé výživy vyrobené převážně z minerálů, dietní doplňky pro lidskou potřebu, vitamínové a minerální doplňky, vitamínové doplňky, vitamínové tablety, vitaminy a vitamínové přípravky, želatinové vitaminy, farmaceutické přípravky a přírodní léčiva; (32) esence na výrobu nápojů, izotonické nápoje, limonády, minerální vody (nápoje), mošt, nápoje pro sportovce obohacené proteiny, nápoje ze syrovátky, nealkoholické aperitivy, nealkoholické koktejly, nealkoholické nápoje, nealkoholické nápoje na bázi medu, nealkoholické nápoje s příchutí čaje, nealkoholické nápoje s příchutí kávy, nealkoholické nápoje z aloe vera, nealkoholické nápoje z ovocných šťáv, nealkoholické ovocné nektary, nealkoholické výtažky z ovoce, nealkoholický cider, nekvašený hroznový mošt, orgeada, ovocné šťávy, perlivé vody, prášky pro přípravu šumivých nápojů, přípravky pro výrobu likérů, přípravky pro výrobu nápojů, přípravky pro výrobu sodovky, sirupy pro přípravu limonád, sirupy pro přípravu nápojů, smoothie (mixované nápoje z čerstvého ovoce nebo zeleniny), stolní vody, tablety pro přípravu šumivých nápojů, vody (nápoje), zázvorové pivo, zeleninové šťávy (nápoje); (35) administrativní služby, administrativní zpracování objednávek, aktualizace reklamních materiálů, aranžování výkladů, cílené zaslání reklamních materiálů, fakturace, grafická úprava pro reklamní účely, marketing, nábor zaměstnanců, návrh reklamních materiálů, obchodní informace, obchodní průzkum, podpora prodeje jiných osob, pomoc při řízení obchodní činnosti, pomoc při řízení obchodních či průmyslových podniků, poptávky, poradenské služby pro obchodní vedení, poradenství v oblasti komunikační strategie při styku s veřejností, poradenství v oblasti komunikační strategie v reklamě, poradenství v oblasti organizace podniků, poradenství v oblasti řízení organizace podniků, poradenství v oblasti řízení lidských zdrojů, poradenství v oblasti řízení obchodní činnosti, pořádání módních přehlídek pro reklamní účely, pořádání veletrhů pro obchodní či reklamní účely, pořádání výstav pro obchodní či reklamní účely, poskytování obchodních informací prostřednictvím webových stránek, prezentace výrobků v komunikačních médiích pro účely maloobchodu, profesionální obchodní poradenství, propagace, předvádění zboží, psaní reklamních textů, reklama, rozhlasová reklama, sestavování katalogů informací pro obchodní či reklamní účely, sjednávání a uzavírání obchodních transakcí pro třetí strany, sjednávání obchodních smluv pro jiné osoby, správa dat víceúrovňového marketingu a malého podnikání, správa zákaznických věrnostních programů, styk s veřejností, subdodavatelské služby (pomoc v obchodní činnosti), šíření reklamních materiálů, šíření vzorků, telemarketing, televizní reklama, venkovní reklama, vydávání reklamních textů, vylepování plakátů, výroba teleshoppingových programů, zásilková reklama, zásobovací služby pro jiné osoby (nákup zboží a služeb pro jiné podniky), získávání kontaktů na potenciální zákazníky, zpracování objednávek, zpracování textu, zprostředkování dovozu a vývozu, zprostředkování obchodních informací, zprostředkování obchodů s výše uvedenými výrobky ve tř. 3, 5 a 32,

zprostředkování propagace, zprostředkování reklamy; (44) alternativní medicína, aromaterapie, chiropraxe, depilace voskem, farmaceutické poradenství, fyzioterapie, kadeřnictví, lázeňské služby, lázně, lékařské služby, manikúra, masáže, ošetrovatelské služby, ozdravovny, paliativní péče, péče o vzhled domácích zvířat, péče o vzhled zvířat, pronájem hygienických zařízení, pronájem zdravotnického vybavení, salony krásy, sauny, služby lékařské péče poskytované lázněmi, služby péče o krásu poskytované lázněmi, služby psychologa, služby vizážistů, solária, terapeutické služby, turecké lázně, veřejné lázně pro hygienické účely, zdravotní péče, zdravotní poradenství, zdravotní poradenství pro osoby se zdravotním postižením, zdravotnická střediska, zotavovny.

(511) 3, 5, 32, 35, 44

(540)



(111) **370070**

(220) 22.06.2018

(320) 22.06.2018

(442) 05.09.2018

(151) 12.12.2018

(730) **H2 WORLD HEALTH & BEAUTY COMPANY s.r.o.**, Jaurisova

515/4, Praha 4, Michle, 14000, CZ

(740) KubicaPartners s.r.o., Advokátní kancelář, JUDr. Radim Kubica MBA, O. Lysohorského 702, Frýdek - Místek, 73801

(210) O-548890

(591) Barevná

(510) (3) adstringentní přípravky pro kosmetické účely, antiperspirační mýdla, antiperspiranty (toaletní potřeby), aromatické látky (éterické oleje), balzámy, jiné než pro léčebné účely, bylinné výtažky pro kosmetické účely, citrónové éterické oleje, deodoranční mýdla, deodoranty pro lidskou potřebu nebo pro zvířata, depilační přípravky, depilační vosk, éterické esence, éterické oleje, fytokosmetické přípravky, geraniol, heliotropin, chlornan draselný, jasmínový olej, kolagenové přípravky pro kosmetické účely, kolínská voda, kosmetická barviva, kosmetické krémy, kosmetické masky, kosmetické přípravky, kosmetické přípravky do koupele, kosmetické přípravky na obočí, kosmetické přípravky na řasy, kosmetické přípravky pro péči o pokožku, kosmetické přípravky pro zeštíhlení, kosmetické přípravky pro zvířata, kosmetické soupravy, kosmetické tužky, koupelové přípravky, ne pro léčebné účely, koupelové soli, ne pro lékařské účely, krém pro bělení pokožky, lepidla pro kosmetické účely, lesky na rty, levandulová voda, levandulový olej, libavkový olej, líčidla, louh sodný, mandlové mléko pro kosmetické účely, mandlové mýdlo, mandlový olej, masážní gely, jiné než pro léčebné účely, máta pro parfumerii, mátová esence (éterický olej), mýdla v kostce, mýdla, ochucovadla do potravin (éterické oleje), oleje pro kosmetické účely, oleje pro toaletní účely, parfémovaná voda, příchutě do nápojů (éterické oleje), saffrol, toaletní přípravky, toaletní voda, tuhy pro kosmetické účely, tužky na obočí, ústní vody, ne pro lékařské účely; (5) adjuvanty pro léčebné účely, algicidy, alginátové potravinové doplňky, alkaloidy pro léčebné účely, alkohol pro léčebné účely, aminokyseliny pro léčebné účely, amyláza (enzym štěpící škrob) diastáza, analgetika, antioxidační tablety, antiparazitní přípravky, balzámy pro léčebné účely, bílkovinné přípravky pro léčebné účely, biologické přípravky pro léčebné účely, bylinné čaje pro léčebné účely, bylinné výtažky pro léčebné účely, cukr pro léčebné účely, čaje na astma, dietetická vláknina, dietetické látky pro léčebné účely, dietetické nápoje pro léčebné účely, dietetické potraviny pro léčebné účely, draselné soli pro léčebné účely, enzymatické přípravky pro léčebné účely, enzymy pro léčebné účely, fenykl pro léčebné účely, hematogen, humánní léčiva, imunostimulanty, izotopy pro léčebné účely, jodová tinktura, kafr pro léčebné účely, kافrový olej pro léčebné účely, kaseinové potravinové doplňky, kolagen pro léčebné účely, koprový olej pro léčebné účely, koupelové soli pro léčebné účely, kyslík pro léčebné účely, kyslíkové koupele, lecitin pro léčebné účely, léčebné oleje, léčebné přípravky na hubnutí, léčiva na zmírnění zácpy, léčiva posilující nervovou soustavu, léčiva pro dentální použití, léčivé byliny, léčivé čaje, léčivé

kořeny, léčivé nápoje, minerální potravinové doplňky, peroxid vodíku pro léčebné účely, potravinové doplňky obsahující enzymy, potravinové doplňky neléčebné, potravinové doplňky léčebné, potravinové doplňky z droždí, potravinové doplňky z glukózy, potravinové doplňky z lecitinu, potravinové doplňky z lněného oleje, potravinové doplňky z lněných semenek, potravinové doplňky z mateří kašičky, potravinové doplňky z propolisu, potravinové doplňky z pšeničných klíčků, potravinové doplňky z pylu, proteinové potravinové doplňky, vitamínové, minerální, bílkovinné a proteinové přípravky, přípravky do koupelí pro léčebné účely, přípravky na léčebné výplachy, soli do minerálních koupelí, soli pro léčebné účely, tablety na hubnutí, tablety na potlačení chuti k jídlu, terapeutické přípravky do koupelí, ústní vody pro léčebné účely, vitamínové přípravky, výživové doplňky, vitamínové nápoje, výživové přípravky pro léčebné a lékařské účely, přípravky pro sportovce a ostatní osoby vystavené zvýšené tělesné námaze (potravinové doplňky), výživové přípravky pro denní doplnění stravy, minerální potravinové doplňky, minerální doplňky stravy, minerální dietní doplňky pro lidi, doplňky stravy pro neléčebné účely, doplňky zdravé výživy pro osoby se zvláštními dietními požadavky, doplňky zdravé výživy vyrobené převážně z minerálů, dietní doplňky pro lidskou potřebu, vitamínové a minerální doplňky, vitamínové doplňky, vitamínové tablety, vitaminy a vitamínové přípravky, želatinové vitaminy, farmaceutické přípravky a přírodní léčiva; (32) esence na výrobu nápojů, izotonické nápoje, limonády, minerální vody (nápoje), mošt, nápoje pro sportovce obohacené proteiny, nápoje ze syrovátky, nealkoholické aperitivy, nealkoholické koktejly, nealkoholické nápoje, nealkoholické nápoje na bázi medu, nealkoholické nápoje s příchutí čaje, nealkoholické nápoje s příchutí kávy, nealkoholické nápoje z aloe vera, nealkoholické nápoje z ovocných šťáv, nealkoholické ovocné nektary, nealkoholické výtažky z ovoce, nealkoholický cider, nekvašený hroznový mošt, orgeada, ovocné šťávy, perlivé vody, prášky pro přípravu šumivých nápojů, přípravky pro výrobu likérů, přípravky pro výrobu nápojů, přípravky pro výrobu sodovky, sirupy pro přípravu limonád, sirupy pro přípravu nápojů, smoothie (mixované nápoje z čerstvého ovoce nebo zeleniny), stolní vody, tablety pro přípravu šumivých nápojů, vody (nápoje), zázvorové pivo, zeleninové šťávy (nápoje); (35) administrativní služby, administrativní zpracování objednávek, aktualizace reklamních materiálů, aranžování výkladů, cílené zaslání reklamních materiálů, fakturace, grafická úprava pro reklamní účely, marketing, nábor zaměstnanců, návrh reklamních materiálů, obchodní informace, obchodní průzkum, podpora prodeje jiných osob, pomoc při řízení obchodní činnosti, pomoc při řízení obchodních či průmyslových podniků, poptávky, poradenské služby pro obchodní vedení, poradenství v oblasti komunikační strategie při styku s veřejností, poradenství v oblasti komunikační strategie v reklamě, poradenství v oblasti organizace podniku, poradenství v oblasti řízení a organizace podniku, poradenství v oblasti řízení lidských zdrojů, poradenství v oblasti řízení obchodní činnosti, pořádání módních přehlídek pro reklamní účely, pořádání veletrhů pro obchodní či reklamní účely, pořádání výstav pro obchodní či reklamní účely, poskytování obchodních informací prostřednictvím webových stránek, prezentace výrobků v komunikačních médiích pro účely maloobchodu, profesionální obchodní poradenství, propagace, předvádění zboží, psaní reklamních textů, reklama, rozhlasová reklama, sestavování katalogů informací pro obchodní či reklamní účely, sjednávání a uzavírání obchodních transakcí pro třetí strany, sjednávání obchodních smluv pro jiné osoby, správa dat víceúrovňového marketingu a malého podnikání, správa zákaznických věrnostních programů, styk s veřejností, subdodavatelské služby (pomoc v obchodní činnosti), šíření reklamních materiálů, šíření vzorků, telemarketing, televizní reklama, venkovní reklama, vydávání reklamních textů, vylepování plakátů, výroba teleshoppingových programů, zásilková reklama, zásobovací služby pro jiné osoby (nákup zboží a služeb pro jiné podniky), získávání kontaktů na potenciální zákazníky, zpracování objednávek, zpracování textu, zprostředkování dovozu a vývozu, zprostředkování obchodních informací, zprostředkování obchodů s výše uvedenými výrobky ve tř. 3, 5 a 32, zprostředkování propagace, zprostředkování reklamy; (44) alternativní medicína, aromaterapie, chiropraxe, depilace voskem, farmaceutické poradenství, fyzioterapie, kadeřnictví, lázeňské služby, lázně, lékařské služby, manikúra, masáže, ošetrovatelské služby, ozdravovny, paliativní péče, péče o vzhled domácích zvířat, péče o vzhled zvířat, pronájem hygienických zařízení, pronájem zdravotnického vybavení, salony krásy, sauny, služby lékařské péče poskytované lázněmi, služby péče o krásu poskytované lázněmi, služby psychologa, služby vizážistů, solária, terapeutické služby, turecké lázně, veřejné lázně pro hygienické účely, zdravotní péče, zdravotní poradenství, zdravotní poradenství pro osoby se zdravotním postižením, zdravotnická střediska, zotavovny.

(511) 3, 5, 32, 35, 44

(540)



- (111) **370071**
(220) 25.06.2018
(320) 25.06.2018
(442) 05.09.2018
(151) 12.12.2018
(730) **Šťastný Jan Bc., DiS.**, Hřebíkova 1874/4, Praha 4 - Modřany, 14300, CZ
(740) Mgr. Jiří Trnka, advokát, Opletalova 983/45, Praha 1 - Nové Město, 11000
(210) O-548900
(510) (12) jízdní kola, součásti, náhradní díly a příslušenství jízdních kol; (25) oděvy a obuv pro cyklisty; (35) maloobchodní prodej jízdních kol, součástí, náhradních dílů a příslušenství jízdních kol, oděvů pro cyklisty a sportovní obuvi; (37) montáž, opravy a servis jízdních kol; (41) organizování cyklistických závodů, organizování cyklistických akcí.
(511) 12, 25, 35, 37, 41
(540)

bike notoric
BIKE SHOP

- (111) **370072**
(220) 25.06.2018
(320) 25.06.2018
(442) 05.09.2018
(151) 12.12.2018
(730) **Fantasyland a.s.**, Jahodnická 971/30, Praha 9, Hloubětín, 19800, CZ
(740) Mgr. David Müller, Filipova 2016/6, Praha 4, Chodov, 14800
(210) O-548902
(510) (41) provozování zábavních parků, kontaktní zoologické zahrady, cirkusy, předvádění cirkusových vystoupení, organizování a uvádění představení, poskytování míst k odpočinku v podobě dětských hřišť; (43) poskytování dočasného ubytování pro hosty, penziony, gastronomické služby, restaurační služby, restaurace rychlého občerstvení, služby mobilních restaurací.
(511) 41, 43
(540)

Bylandia

- (111) **370073**
(220) 19.12.2017
(320) 19.12.2017
(442) 05.09.2018
(151) 12.12.2018
(730) **Ferring B.V.**, Polarisavenue 144, 2132 JX Hoofddorp, NL
(740) Všeťečka Zelený Švorčík Kalenský a partneři, advokátní a patentová kancelář, Hálkova 2, Praha 2, 12000
(210) O-548905
(510) (5) farmaceutické výrobky používané pouze v gynekologii.
(511) 5

(540)

CERVIDIL

(111) **370074**

(220) 25.06.2018

(320) 25.06.2018

(442) 05.09.2018

(151) 12.12.2018

(730) **REALACTIVA, a. s.**, Švédská 635/8, Praha 5, Smíchov, 15000, CZ

(740) Advokátní kancelář Andrš a Haloun, spol. s r. o., Mgr. Pavel Haloun, advokát, Španělská 770/2, Praha 2, Vinohrady, 12000

(210) O-548909

(510) (36) pronájem nemovitostí všeho druhu, správa (správa pozemků, správa nemovitostí), pronájem a nájem komerčních prostor, směnářské operace; (39) půjčování jízdních kol, pořádání turistických výletů, plánování a zajišťování poznávacích výletů a jednodenních výletů, organizování a pořádání výletů a cest, pronajímání lodí, poskytování zařízení ke kotvení lodí, pronájem automobilů, pořádání zábavních plaveb; (41) pořádání, vedení a organizování pracovních setkání [školení], sportovní a kulturní aktivity, půjčování sportovního vybavení, s výjimkou vozidel, organizování zábavních akcí, pořádání zábavních show, pořádání setkání a konferencí, pořádání a organizování seminářů, služby posiloven (cvičení), služby tréninku aerobiku, výuka jógy, organizování skupinových rekreačních činností; (43) hotelové služby, hotelové rezervace, poskytování prostor pro konference, výstavy a setkání, ubytovací služby (hotely, penziony), ubytovací služby na zvláštní příležitosti, restaurace (služby), zajišťování hromadného stravování (catering), pořádání banketů, podávání alkoholických nápojů, příprava jídel, podávání jídel a nápojů pro hosty; (44) kosmetické konzultační a poradenské služby, kosmetické služby péče o obličej, tělo a vlasy, poradenství v oboru péče o tělo a krásu, provozování saun, masáže, depilační procedury, hygienická a kosmetická péče, infrasauna [služby], manikúra a pedikúra.

(511) 36, 39, 41, 43, 44

(540)



(111) **370075**

(220) 25.06.2018

(320) 25.06.2018

(442) 05.09.2018

(151) 12.12.2018

(730) **REALACTIVA, a. s.**, Švédská 635/8, Praha 5, Smíchov, 15000, CZ

(740) Advokátní kancelář Andrš a Haloun, spol. s r. o., Mgr. Pavel Haloun, advokát, Španělská 770/2, Praha 2, Vinohrady, 12000

(210) O-548910

(510) (36) pronájem nemovitostí všeho druhu, správa (správa pozemků, správa nemovitostí), pronájem a nájem komerčních prostor, směnářské operace; (39) půjčování jízdních kol, pořádání turistických výletů, plánování a zajišťování poznávacích výletů a jednodenních výletů, organizování a pořádání výletů a cest, pronajímání lodí, poskytování zařízení ke kotvení lodí, pronájem automobilů, pořádání zábavních plaveb; (41) pořádání, vedení a organizování pracovních setkání [školení], sportovní a kulturní aktivity, půjčování sportovního vybavení, s výjimkou vozidel, organizování zábavních akcí, pořádání zábavních show, pořádání setkání a konferencí, pořádání a organizování seminářů, služby posiloven (cvičení), služby tréninku aerobiku, výuka jógy, organizování skupinových rekreačních činností; (43) hotelové služby, hotelové rezervace, poskytování prostor pro konference, výstavy a setkání, ubytovací služby (hotely, penziony), ubytovací služby na zvláštní příležitosti, restaurace (služby), zajišťování hromadného stravování (catering), pořádání banketů, podávání alkoholických nápojů, příprava jídel, podávání jídel a nápojů pro hosty; (44) kosmetické konzultační a poradenské služby, kosmetické služby péče o

obličej, tělo a vlasy, poradenství v oboru péče o tělo a krásu, provozování saun, masáže, depilační procedury, hygienická a kosmetická péče, infrasauna [služby], manikúra a pedikúra.

(511) 36, 39, 41, 43, 44

(540)



(111) **370076**

(220) 25.06.2018

(320) 25.06.2018

(442) 05.09.2018

(151) 12.12.2018

(730) **REALACTIVA, a. s.**, Švédská 635/8, Praha 5, Smíchov, 15000, CZ

(740) Advokátní kancelář Andrš a Haloun, spol. s r. o., Mgr. Pavel Haloun, advokát, Španělská 770/2, Praha 2, Vinohrady, 12000

(210) O-548911

(510) (36) pronájem nemovitostí všeho druhu, správa (správa pozemků, správa nemovitostí), směnářské operace; (39) půjčování jízdních kol, pořádání turistických výletů, plánování a zajišťování poznávacích výletů a jednodenních výletů, organizování a pořádání výletů a cest, pronajímání lodí, poskytování zařízení ke kotvení lodí, pořádání zábavních plaveb, půjčování vozidel; (41) pořádání, vedení a organizování pracovních setkání [školení], sportovní a kulturní aktivity, půjčování sportovního vybavení, s výjimkou vozidel, organizování zábavních akcí, organizování a pořádání konferencí; (43) hotelové služby, hotelové rezervace, poskytování prostor pro konference, výstavy a setkání, ubytovací služby (hotely, penziony), ubytovací služby na zvláštní příležitosti, cateringové služby pro hotely, gastronomické služby.

(511) 36, 39, 41, 43

(540)



(111) **370077**

(220) 25.06.2018

(320) 25.06.2018

(442) 05.09.2018

(151) 12.12.2018

(730) **REALACTIVA, a. s.**, Švédská 635/8, Praha 5, Smíchov, 15000, CZ

(740) Advokátní kancelář Andrš a Haloun, spol. s r. o., Mgr. Pavel Haloun, advokát, Španělská 770/2, Praha 2, Vinohrady, 12000

(210) O-548912

(510) (39) půjčování jízdních kol, pořádání turistických výletů, plánování a zajišťování poznávacích výletů a jednodenních výletů, organizování a pořádání výletů a cest; (41) služby posiloven (cvičení), služby tréninku aerobiku, výuka jógy, organizování skupinových rekreačních činností; (44) kosmetické konzultační a poradenské služby, kosmetické služby péče o

obličej, tělo a vlasy, poradenství v oboru péče o tělo a krásu, provozování saun, masáže, depilační procedury, hygienická a kosmetická péče, infrasauna [služby], manikúra a pedikúra. (540)

(511) 39, 41, 44
(540)

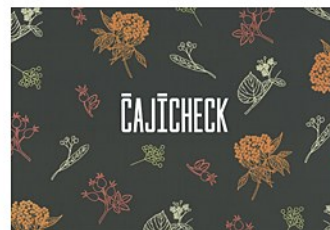

(111) **370078**
(220) 25.06.2018
(320) 25.06.2018
(442) 05.09.2018
(151) 12.12.2018
(730) **REALACTIVA, a. s.**, Švédská 635/8, Praha 5, Smíchov, 15000, CZ
(740) Advokátní kancelář Andrš a Haloun, spol. s r. o., Mgr. Pavel Haloun, advokát, Španělská 770/2, Praha 2, Vinohrady, 12000
(210) O-548913
(510) (41) sportovní a kulturní aktivity, pořádání zábavných show, pořádání setkání a konferencí, pořádání a organizování seminářů; (43) poskytování prostor pro konference, výstavy a setkání, restaurace (služby), zajišťování hromadného stravování (catering), pořádání banketů, podávání alkoholických nápojů, příprava jídel, podávání jídel a nápojů pro hosty.
(511) 41, 43
(540)



(111) **370079**
(220) 26.06.2018
(320) 26.06.2018
(442) 05.09.2018
(151) 12.12.2018
(730) **Szamuhel Peter**, Koliště 278/63, Brno, 60200, CZ
(740) Mgr. Štěpán Řiháček, Pionýrská 249/15, Brno, 60200
(210) O-548921
(591) Barevná
(510) (30) čaj, nápoje na bázi čaje; (32) limonády, nealkoholické nápoje, ovocné nápoje, ovocné šťávy, sirup, přípravky pro přípravu nápojů.
(511) 30, 32

(111) **370080**
(220) 26.06.2018
(320) 26.06.2018
(442) 05.09.2018
(151) 12.12.2018
(730) **Elisha Ministries, z.s.**, Potocká 58/7, Brno, 62300, CZ
(740) Jansa, Mokřý, Otevřel & partneři s.r.o., Mgr. et Mgr. Petr Mališ, advokát, Sokola Tůmy 743/16, Ostrava, Mariánské Hory, 70900
(210) O-548922
(510) (9) elektronické knihy, časopisy a publikace; nosiče dat magnetické, záznamové disky; kompaktní disky, DVD a ostatní digitální záznamové nosiče; (16) knihy, časopisy a ostatní periodické a neperiodické tištěné publikace, tiskoviny, tiskopisy, reklamní tiskoviny, příručky, letáky, plakáty, grafika, malby, obrázkové knihy a listy, knihařské výrobky, bibliofilie, staré tisky, rukopisy, přebaly knih a tiskovin a ostatní obaly a tašky z papíru a umělých hmot, papírnické zboží, kancelářské potřeby, tiskařské štočky, učební a školní potřeby a pomůcky, reklamní a výstavní katalogy; (35) velkoobchodní a maloobchodní činnost se zaměřením na výrobky uvedené výše ve třídě č. 9 a 16, zprostředkování obchodu s výrobky uvedenými výše ve třídě č. 9 a 16, komerční využití Internetu v oblastech obchodu a nabídky výrobků uvedených výše ve třídě č. 9 a 16, internetový obchod (e-shop) s výrobky výše ve třídě č. 9 a 16, inzertní, propagační služby a komerční informační služby prostřednictvím internetu za účelem obchodu, předvádění zboží, reklama on-line v počítačové síti, rozšiřování vzorků zboží, reklama, marketing; (41) nakladatelství a vydavatelství periodických a neperiodických publikací v tištěné i elektronické formě, bibliofilii, grafik a ostatních obrázkových publikací; výchovná a zábavní činnost; pořádání kulturních, uměleckých a vzdělávacích akcí, setkání, výstav, soutěží, přednášek, seminářů, kongresů, poradenská činnost v oblasti kultury, výchovy a zábavy, činnost knižních klubů a půjčování periodických a neperiodických publikací v tištěné i elektronické formě, informační, poradenská a konzultační činnost k výše uvedeným službám.
(511) 9, 16, 35, 41
(540)

Elisha Ministries

(111) **370081**
(220) 26.06.2018
(320) 26.06.2018
(442) 05.09.2018
(151) 12.12.2018
(730) **RESPILON Group s.r.o.**, Cejl 480/12, Brno, Zábřovice, 60200, CZ
(740) Mgr. Aleš Koubek, advokát, Renneská třída 393/12, Brno, 63900
(210) O-548924
(510) (9) filtry do dýchacích masek, respirátory na filtraci vzduchu, dýchací masky jiné než pro umělé dýchání; (10) ústenky pro ochranu respiračních cest, respirační masky; (24) textilní filtrační materiály; (25) obuv, oděvy.
(511) 9, 10, 24, 25

(540)



(111) **370082**

(220) 26.06.2018

(320) 26.06.2018

(442) 05.09.2018

(151) 12.12.2018

(730) **QI GROUP a.s.**, Páteří 1216/7, Brno, Bystrc, 63500, CZ

(740) Mgr. Pavel Waldhans, Marie Steyskalové 686/38, Brno, 61600

(210) O-548926

(510) (9) docházkové hodiny (zařízení na zaznamenávání času), elektronické organizéry, elektronické zápisníky, fakturovací stroje, faxovací zařízení, kalkulačky, kapesní kalkulačky, kapesní počítače (PDA), monitorovací počítačové programy, nahrané počítačové programy, nahrané programy operačních systémů, platformy počítačového softwaru nahrané nebo stahovatelné, počítačové programy (stahovatelné), počítačový software (nahraný), rozhraní pro počítače, software počítačových her, software spoičů počítačových obrazovek nahraný nebo stahovatelný, stahovatelné grafika pro mobilní telefony, stahovatelné hudební soubory, stahovatelné obrázky (soubory), stahovatelné počítačové aplikace; (35) administrativní služby, administrativní zpracování objednávek, aktualizace a údržba dat v počítačových databázích, externí správa společností, fakturace, plánování schůzek (kancelářské práce), pomoc při řízení obchodní činnosti, pomoc při řízení obchodních či průmyslových podniků, poptávky, poradenské služby pro obchodní vedení, poradenství v oblasti organizace podniku, poradenství v oblasti řízení a organizace podniku, poradenství v oblasti řízení obchodní činnosti, příprava výplatních listin, sběr údajů do počítačových databází, služby registrace darů, služby spojené s podáváním daňových přiznání, správa zákaznických věrnostních programů, systematizace údajů do počítačových databází, účetnictví, upomínání schůzek (kancelářské práce), vedení počítačové evidence; (41) akademie (vzdělávání), informace o vzdělávání, pořádání a vedení konferencí, pořádání a vedení kongresů, pořádání a vedení seminářů, pořádání a vedení workshopů (školení), poskytování elektronických publikací online bez možnosti stažení, profesní rekvalifikace, soukromá výuka, školení, výuka, vzdělávací služby; (42) aktualizace počítačového softwaru, analýza počítačových systémů, cloud computing, digitalizace dokumentů (skenování), externí zálohování dat, instalace počítačového softwaru, konverze počítačových programů a dat s výjimkou fyzické konverze, obnova počítačových dat, počítačové programování, poradenství v oblasti informačních technologií (IT), poradenství v oblasti počítačového softwaru, poradenství v oblasti počítačových technologií, poradenství v oblasti šifrování dat, poradenství v oblasti telekomunikačních technologií, poradenství v oblasti zabezpečení dat, poradenství v oblasti zabezpečení počítačů, poskytování informací o počítačových technologiích a programování prostřednictvím webových stránek, poskytování outsourcingových služeb v oblasti informačních technologií, pronájem počítačového softwaru, sledování počítačových systémů za účelem odhalení nepovoleného přístupu nebo úniku dat, sledování počítačových systémů za účelem odhalení poruch, software jako služba (SaaS), tvorba počítačového softwaru, tvorba počítačových systémů, údržba počítačového softwaru, ukládání elektronických dat, vytváření a navrhování webových katalogů informací pro jiné osoby [služby v oblasti informačních technologií], vytváření a údržba webových stránek pro jiné osoby, vývoj softwaru v rámci softwarového publikování.

(511) 9, 35, 41, 42

(540)

centrální mozek firmy

(111) **370083**

(220) 26.06.2018

(320) 26.06.2018

(442) 05.09.2018

(151) 12.12.2018

(730) **QI GROUP a.s.**, Páteří 1216/7, Brno, Bystrc, 63500, CZ

(740) Mgr. Pavel Waldhans, Marie Steyskalové 686/38, Brno, 61600

(210) O-548927

(510) (9) docházkové hodiny (zařízení na zaznamenávání času), elektronické organizéry, elektronické zápisníky, fakturovací stroje, faxovací zařízení, kalkulačky, kapesní kalkulačky, kapesní počítače (PDA), monitorovací počítačové programy, nahrané počítačové programy, nahrané programy operačních systémů, platformy počítačového softwaru nahrané nebo stahovatelné, počítačové programy (stahovatelné), počítačový software (nahraný), rozhraní pro počítače, software počítačových her, software spoičů počítačových obrazovek nahraný nebo stahovatelný, stahovatelné grafika pro mobilní telefony, stahovatelné hudební soubory, stahovatelné obrázky (soubory), stahovatelné počítačové aplikace; (35) administrativní služby, administrativní zpracování objednávek, aktualizace a údržba dat v počítačových databázích, externí správa společností, fakturace, plánování schůzek (kancelářské práce), pomoc při řízení obchodní činnosti, pomoc při řízení obchodních či průmyslových podniků, poptávky, poradenské služby pro obchodní vedení, poradenství v oblasti organizace podniku, poradenství v oblasti řízení a organizace podniku, poradenství v oblasti řízení obchodní činnosti, příprava výplatních listin, směr údajů do počítačových databází, služby registrace darů, služby spojené s podáváním daňových přiznání, správa zákaznických věrnostních programů, systematizace údajů do počítačových databází, účetnictví, upomínání schůzek (kancelářské práce), vedení počítačové evidence; (41) akademie (vzdělávání), informace o vzdělávání, pořádání a vedení konferencí, pořádání a vedení kongresů, pořádání a vedení seminářů, pořádání a vedení workshopů (školení), poskytování elektronických publikací online bez možnosti stažení, profesní rekvalifikace, soukromá výuka, školení, výuka, vzdělávací služby; (42) aktualizace počítačového softwaru, analýza počítačových systémů, cloud computing, digitalizace dokumentů (skenování), externí zálohování dat, instalace počítačového softwaru, konverze počítačových programů a dat s výjimkou fyzické konverze, obnova počítačových dat, počítačové programování, poradenství v oblasti informačních technologií (IT), poradenství v oblasti počítačového softwaru, poradenství v oblasti počítačových technologií, poradenství v oblasti šifrování dat, poradenství v oblasti telekomunikačních technologií, poradenství v oblasti zabezpečení dat, poradenství v oblasti zabezpečení počítačů, poskytování informací o počítačových technologiích a programování prostřednictvím webových stránek, poskytování outsourcingových služeb v oblasti informačních technologií, pronájem počítačového softwaru, sledování počítačových systémů za účelem odhalení nepovoleného přístupu nebo úniku dat, sledování počítačových systémů za účelem odhalení poruch, software jako služba (SaaS), tvorba počítačového softwaru, tvorba počítačových systémů, údržba počítačového softwaru, ukládání elektronických dat, vytváření a navrhování webových katalogů informací pro jiné osoby [služby v oblasti informačních technologií], vytváření a údržba webových stránek pro jiné osoby, vývoj softwaru v rámci softwarového publikování.

(511) 9, 35, 41, 42

(540)

QI GROUP

(111) **370084**

(220) 26.06.2018

(320) 26.06.2018

(442) 05.09.2018

(151) 12.12.2018

(730) **QI GROUP a.s.**, Páteří 1216/7, Brno, Bystrc, 63500, CZ

(740) Mgr. Pavel Waldhans, Marie Steyskalové 686/38, Brno, 61600

(210) O-548929

(510) (9) docházkové hodiny (zařízení na zaznamenávání času), elektronické organizéry, elektronické zápisníky, fakturovací stroje, faxovací zařízení, kalkulačky, kapesní kalkulačky, kapesní počítače (PDA), monitorovací počítačové programy, nahrané počítačové programy, nahrané programy operačních systémů, platformy počítačového softwaru nahrané nebo stahovatelné, počítačové programy (stahovatelné), počítačový software (nahraný), rozhraní pro počítače, software počítačových her, software spoičů počítačových obrazovek nahraný nebo stahovatelný, stahovatelné grafika pro mobilní telefony, stahovatelné hudební soubory, stahovatelné obrázky (soubory), stahovatelné počítačové aplikace; (35) administrativní služby, administrativní zpracování objednávek, aktualizace a údržba dat v počítačových databázích, externí správa společností, fakturace, plánování schůzek (kancelářské práce), pomoc při řízení obchodní činnosti, pomoc při řízení obchodních či průmyslových podniků, poptávky, poradenské služby

pro obchodní vedení, poradenství v oblasti organizace podniku, poradenství v oblasti řízení a organizace podniku, poradenství v oblasti řízení obchodní činnosti, příprava výplatních listin, sběr údajů do počítačových databází, služby registrace darů, služby spojené s podáváním daňových příznání, správa zákaznických věrnostních programů, systematizace údajů do počítačových databází, účetnictví, upomínání schůzek (kancelářské práce), vedení počítačové evidence; (41) akademie (vzdělávání), informace o vzdělávání, pořádání a vedení konferencí, pořádání a vedení kongresů, pořádání a vedení seminářů, pořádání a vedení workshopů (školení), poskytování elektronických publikací online bez možnosti stažení, profesní rekvalifikace, soukromá výuka, školení, výuka, vzdělávací služby; (42) aktualizace počítačového softwaru, analýza počítačových systémů, cloud computing, digitalizace dokumentů (skenování), externí zálohování dat, instalace počítačového softwaru, konverze počítačových programů a dat s výjimkou fyzické konverze, obnova počítačových dat, počítačové programování, poradenství v oblasti informačních technologií (IT), poradenství v oblasti počítačového softwaru, poradenství v oblasti počítačových technologií, poradenství v oblasti šifrování dat, poradenství v oblasti telekomunikačních technologií, poradenství v oblasti zabezpečení dat, poradenství v oblasti zabezpečení počítačů, poskytování informací o počítačových technologiích a programování prostřednictvím webových stránek, poskytování outsourcingových služeb v oblasti informačních technologií, pronájem počítačového softwaru, sledování počítačových systémů za účelem odhalení nepovoleného přístupu nebo úniku dat, sledování počítačových systémů za účelem odhalení poruch, software jako služba (SaaS), tvorba počítačového softwaru, tvorba počítačových systémů, údržba počítačového softwaru, ukládání elektronických dat, vytváření a navrhování webových katalogů informací pro jiné osoby [služby v oblasti informačních technologií], vytváření a údržba webových stránek pro jiné osoby, vývoj softwaru v rámci softwarového publikování.

(511) 9, 35, 41, 42
(540)



(111) **370085**
(220) 26.06.2018
(320) 26.06.2018
(442) 05.09.2018
(151) 12.12.2018
(730) **QI GROUP a.s.**, Páteřní 1216/7, Brno, Bystrc, 63500, CZ
(740) Mgr. Pavel Waldhans, Marie Steyskalové 686/38, Brno, 61600
(210) O-548930

(510) (9) docházkové hodiny (zařízení na zaznamenávání času), elektronické organizéry, elektronické zápisníky, fakturovací stroje, faxovací zařízení, kalkulačky, kapesní kalkulačky, kapesní počítače (PDA), monitorovací počítačové programy, nahrané počítačové programy, nahrané programy operačních systémů, platformy počítačového softwaru nahrané nebo stahovatelné, počítačové programy (stahovatelné), počítačový software (nahráný), rozhraní pro počítače, software počítačových her, software spořičů počítačových obrazovek nahráný nebo stahovatelný, stahovatelné grafika pro mobilní telefony, stahovatelné hudební soubory, stahovatelné obrázky (soubory), stahovatelné počítačové aplikace; (35) administrativní služby, administrativní zpracování objednávek, aktualizace a údržba dat v počítačových databázích, externí správa společností, fakturace, plánování schůzek (kancelářské práce), pomoc při řízení obchodní činnosti, pomoc při řízení obchodních či průmyslových podniků, poptávky, poradenské služby pro obchodní vedení, poradenství v oblasti organizace podniku, poradenství v oblasti řízení a organizace podniku, poradenství v oblasti řízení obchodní činnosti, příprava výplatních listin, sběr údajů do počítačových databází, služby registrace darů, služby spojené s podáváním daňových příznání, správa zákaznických věrnostních programů, systematizace údajů do počítačových databází, účetnictví, upomínání schůzek (kancelářské práce), vedení počítačové evidence; (41) akademie (vzdělávání), informace o vzdělávání, pořádání a vedení konferencí, pořádání a vedení kongresů,

pořádání a vedení seminářů, pořádání a vedení workshopů (školení), poskytování elektronických publikací online bez možnosti stažení, profesní rekvalifikace, soukromá výuka, školení, výuka, vzdělávací služby; (42) aktualizace počítačového softwaru, analýza počítačových systémů, cloud computing, digitalizace dokumentů (skenování), externí zálohování dat, instalace počítačového softwaru, konverze počítačových programů a dat s výjimkou fyzické konverze, obnova počítačových dat, počítačové programování, poradenství v oblasti informačních technologií (IT), poradenství v oblasti počítačového softwaru, poradenství v oblasti počítačových technologií, poradenství v oblasti šifrování dat, poradenství v oblasti telekomunikačních technologií, poradenství v oblasti zabezpečení dat, poradenství v oblasti zabezpečení počítačů, poskytování informací o počítačových technologiích a programování prostřednictvím webových stránek, poskytování outsourcingových služeb v oblasti informačních technologií, pronájem počítačového softwaru, sledování počítačových systémů za účelem odhalení nepovoleného přístupu nebo úniku dat, sledování počítačových systémů za účelem odhalení poruch, software jako služba (SaaS), tvorba počítačového softwaru, tvorba počítačových systémů, údržba počítačového softwaru, ukládání elektronických dat, vytváření a navrhování webových katalogů informací pro jiné osoby [služby v oblasti informačních technologií], vytváření a údržba webových stránek pro jiné osoby, vývoj softwaru v rámci softwarového publikování.

(511) 9, 35, 41, 42
(540)



(111) **370086**
(220) 26.06.2018
(320) 26.06.2018
(442) 05.09.2018
(151) 12.12.2018
(730) **QI GROUP a.s.**, Páteřní 1216/7, Brno, Bystrc, 63500, CZ
(740) Mgr. Pavel Waldhans, Marie Steyskalové 686/38, Brno, 61600
(210) O-548931

(510) (9) docházkové hodiny (zařízení na zaznamenávání času), elektronické organizéry, elektronické zápisníky, fakturovací stroje, faxovací zařízení, kalkulačky, kapesní kalkulačky, kapesní počítače (PDA), monitorovací počítačové programy, nahrané počítačové programy, nahrané programy operačních systémů, platformy počítačového softwaru nahrané nebo stahovatelné, počítačové programy (stahovatelné), počítačový software (nahráný), rozhraní pro počítače, software počítačových her, software spořičů počítačových obrazovek nahráný nebo stahovatelný, stahovatelné grafika pro mobilní telefony, stahovatelné hudební soubory, stahovatelné obrázky (soubory), stahovatelné počítačové aplikace; (35) administrativní služby, administrativní zpracování objednávek, aktualizace a údržba dat v počítačových databázích, externí správa společností, fakturace, plánování schůzek (kancelářské práce), pomoc při řízení obchodní činnosti, pomoc při řízení obchodních či průmyslových podniků, poptávky, poradenské služby pro obchodní vedení, poradenství v oblasti organizace podniku, poradenství v oblasti řízení a organizace podniku, poradenství v oblasti řízení obchodní činnosti, příprava výplatních listin, sběr údajů do počítačových databází, služby registrace darů, služby spojené s podáváním daňových příznání, správa zákaznických věrnostních programů, systematizace údajů do počítačových databází, účetnictví, upomínání schůzek (kancelářské práce), vedení počítačové evidence; (41) akademie (vzdělávání), informace o vzdělávání, pořádání a vedení konferencí, pořádání a vedení kongresů, pořádání a vedení seminářů, pořádání a vedení workshopů (školení), poskytování elektronických publikací online bez možnosti stažení, profesní rekvalifikace, soukromá výuka, školení, výuka, vzdělávací služby; (42) aktualizace počítačového softwaru, analýza počítačových systémů, cloud computing, digitalizace dokumentů (skenování), externí zálohování dat, instalace počítačového softwaru, konverze počítačových programů a dat s výjimkou fyzické konverze, obnova počítačových dat, počítačové programování, poradenství v oblasti informačních technologií (IT),

poradenství v oblasti počítačového softwaru, poradenství v oblasti počítačových technologií, poradenství v oblasti šifrování dat, poradenství v oblasti telekomunikačních technologií, poradenství v oblasti zabezpečení dat, poradenství v oblasti zabezpečení počítačů, poskytování informací o počítačových technologiích a programování prostřednictvím webových stránek, poskytování outsourcingových služeb v oblasti informačních technologií, pronájem počítačového softwaru, sledování počítačových systémů za účelem odhalení nepovoleného přístupu nebo úniku dat, sledování počítačových systémů za účelem odhalení poruch, software jako služba (SaaS), tvorba počítačového softwaru, tvorba počítačových systémů, údržba počítačového softwaru, ukládání elektronických dat, vytváření a navrhování webových katalogů informací pro jiné osoby [služby v oblasti informačních technologií], vytváření a údržba webových stránek pro jiné osoby, vývoj softwaru v rámci softwarového publikování.

(511) 9, 35, 41, 42
(540)



(111) **370087**
(220) 26.06.2018
(320) 26.06.2018
(442) 05.09.2018
(151) 12.12.2018
(730) **QI GROUP a.s.**, Páteří 1216/7, Brno, Bystrc, 63500, CZ
(740) Mgr. Pavel Waldhans, Marie Steyskalové 686/38, Brno, 61600
(210) O-548932
(591) Barevná
(510) (9) docházkové hodiny (zařízení na zaznamenávání času), elektronické organizéry, elektronické zápisníky, fakturovací stroje, faxovací zařízení, kalkulačky, kapesní kalkulačky, kapesní počítače (PDA), monitorovací počítačové programy, nahrané počítačové programy, nahrané programy operačních systémů, platformy počítačového softwaru nahrané nebo stahovatelné, počítačové programy (stahovatelné), počítačový software (nahraný), rozhraní pro počítače, software počítačových her, software spoičů počítačových obrazovek nahraný nebo stahovatelný, stahovatelné grafika pro mobilní telefony, stahovatelné hudební soubory, stahovatelné obrázky (soubory), stahovatelné počítačové aplikace; (35) administrativní služby, administrativní zpracování objednávek, aktualizace a údržba dat v počítačových databázích, externí správa společností, fakturace, plánování schůzek (kancelářské práce), pomoc při řízení obchodní činnosti, pomoc při řízení obchodních či průmyslových podniků, poptávky, poradenské služby pro obchodní vedení, poradenství v oblasti organizace podniku, poradenství v oblasti řízení a organizace podniku, poradenství v oblasti řízení obchodní činnosti, příprava výplatních listin, sběr údajů do počítačových databází, služby registrace darů, služby spojené s podáváním daňových příznání, správa zákaznických věrnostních programů, systematizace údajů do počítačových databází, účetnictví, upominání schůzek (kancelářské práce), vedení počítačové evidence; (41) akademie (vzdělávání), informace o vzdělávání, pořádání a vedení konferencí, pořádání a vedení kongresů, pořádání a vedení seminářů, pořádání a vedení workshopů (školení), poskytování elektronických publikací online bez možnosti stažení, profesní rekvalifikace, soukromá výuka, školení, výuka, vzdělávací služby; (42) aktualizace počítačového softwaru, analýza počítačových systémů, cloud computing, digitalizace dokumentů (skenování), externí zálohování dat, instalace počítačového softwaru, konverze počítačových programů a dat s výjimkou fyzické konverze, obnova počítačových dat, počítačové programování, poradenství v oblasti informačních technologií (IT), poradenství v oblasti počítačového softwaru, poradenství v oblasti počítačových technologií, poradenství v oblasti šifrování dat, poradenství v oblasti telekomunikačních technologií, poradenství v oblasti zabezpečení dat, poradenství v oblasti zabezpečení počítačů, poskytování informací o počítačových technologiích a programování prostřednictvím webových stránek, poskytování outsourcingových služeb v oblasti informačních technologií, pronájem počítačového softwaru, sledování počítačových systémů za účelem odhalení nepovoleného přístupu nebo úniku dat, sledování počítačových systémů za účelem odhalení poruch, software jako služba (SaaS), tvorba počítačového softwaru, tvorba počítačových systémů, údržba počítačového softwaru, ukládání elektronických dat, vytváření a navrhování webových katalogů informací pro jiné osoby [služby v oblasti informačních technologií], vytváření a údržba webových stránek pro jiné osoby, vývoj softwaru v rámci softwarového publikování.

systémů za účelem odhalení nepovoleného přístupu nebo úniku dat, sledování počítačových systémů za účelem odhalení poruch, software jako služba (SaaS), tvorba počítačového softwaru, tvorba počítačových systémů, údržba počítačového softwaru, ukládání elektronických dat, vytváření a navrhování webových katalogů informací pro jiné osoby [služby v oblasti informačních technologií], vytváření a údržba webových stránek pro jiné osoby, vývoj softwaru v rámci softwarového publikování.

(511) 9, 35, 41, 42
(540)



(111) **370088**
(220) 26.06.2018
(320) 26.06.2018
(442) 05.09.2018
(151) 12.12.2018
(730) **QI GROUP a.s.**, Páteří 1216/7, Brno, Bystrc, 63500, CZ
(740) Mgr. Pavel Waldhans, Marie Steyskalové 686/38, Brno, 61600
(210) O-548933
(510) (9) docházkové hodiny (zařízení na zaznamenávání času), elektronické organizéry, elektronické zápisníky, fakturovací stroje, faxovací zařízení, kalkulačky, kapesní kalkulačky, kapesní počítače (PDA), monitorovací počítačové programy, nahrané počítačové programy, nahrané programy operačních systémů, platformy počítačového softwaru nahrané nebo stahovatelné, počítačové programy (stahovatelné), počítačový software (nahraný), rozhraní pro počítače, software počítačových her, software spoičů počítačových obrazovek nahraný nebo stahovatelný, stahovatelné grafika pro mobilní telefony, stahovatelné hudební soubory, stahovatelné obrázky (soubory), stahovatelné počítačové aplikace; (35) administrativní služby, administrativní zpracování objednávek, aktualizace a údržba dat v počítačových databázích, externí správa společností, fakturace, plánování schůzek (kancelářské práce), pomoc při řízení obchodní činnosti, pomoc při řízení obchodních či průmyslových podniků, poptávky, poradenské služby pro obchodní vedení, poradenství v oblasti organizace podniku, poradenství v oblasti řízení a organizace podniku, poradenství v oblasti řízení obchodní činnosti, příprava výplatních listin, směr údajů do počítačových databází, služby registrace darů, služby spojené s podáváním daňových příznání, správa zákaznických věrnostních programů, systematizace údajů do počítačových databází, účetnictví, upominání schůzek (kancelářské práce), vedení počítačové evidence; (41) akademie (vzdělávání), informace o vzdělávání, pořádání a vedení konferencí, pořádání a vedení kongresů, pořádání a vedení seminářů, pořádání a vedení workshopů (školení), poskytování elektronických publikací online bez možnosti stažení, profesní rekvalifikace, soukromá výuka, školení, výuka, vzdělávací služby; (42) aktualizace počítačového softwaru, analýza počítačových systémů, cloud computing, digitalizace dokumentů (skenování), externí zálohování dat, instalace počítačového softwaru, konverze počítačových programů a dat s výjimkou fyzické konverze, obnova počítačových dat, počítačové programování, poradenství v oblasti informačních technologií (IT), poradenství v oblasti počítačového softwaru, poradenství v oblasti počítačových technologií, poradenství v oblasti šifrování dat, poradenství v oblasti telekomunikačních technologií, poradenství v oblasti zabezpečení dat, poradenství v oblasti zabezpečení počítačů, poskytování informací o počítačových technologiích a programování prostřednictvím webových stránek, poskytování outsourcingových služeb v oblasti informačních technologií, pronájem počítačového softwaru, sledování počítačových systémů za účelem odhalení nepovoleného přístupu nebo úniku dat, sledování počítačových systémů za účelem odhalení poruch, software jako služba (SaaS), tvorba počítačového softwaru, tvorba počítačových systémů, údržba počítačového softwaru, ukládání elektronických dat, vytváření a navrhování webových katalogů informací pro jiné osoby [služby v oblasti informačních technologií], vytváření a údržba webových stránek pro jiné osoby, vývoj softwaru v rámci softwarového publikování.

(511) 9, 35, 41, 42

(540)



(540)



(111) **370089**

(220) 26.06.2018

(320) 26.06.2018

(442) 05.09.2018

(151) 12.12.2018

(730) **QI GROUP a.s.**, Páteří 1216/7, Brno, Bystrc, 63500, CZ

(740) Mgr. Pavel Waldhans, Marie Steyskalové 686/38, Brno, 61600

(210) O-548934

(510) (9) docházkové hodiny (zařízení na zaznamenávání času), elektronické organizéry, elektronické zápisníky, fakturovací stroje, faxovací zařízení, kalkulačky, kapesní kalkulačky, kapesní počítače (PDA), monitorovací počítačové programy, nahrané počítačové programy, nahrané programy operačních systémů, platformy počítačového softwaru nahrané nebo stahovatelné, počítačové programy (stahovatelné), počítačový software (nahraný), rozhraní pro počítače, software počítačových her, software spořičů počítačových obrazovek nahraný nebo stahovatelný, stahovatelné obrázky (soubory), stahovatelné počítačové aplikace; (35) administrativní služby, administrativní zpracování objednávek, aktualizace a údržba dat v počítačových databázích, externí správa společností, fakturace, plánování schůzek (kancelářské práce), pomoc při řízení obchodní činnosti, pomoc při řízení obchodních či průmyslových podniků, poptávky, poradenské služby pro obchodní vedení, poradenství v oblasti organizace podniku, poradenství v oblasti řízení a organizace podniku, poradenství v oblasti řízení obchodní činnosti, příprava výplatních listin, sběr údajů do počítačových databází, služby registrace darů, služby spojené s podáváním daňových příznání, správa zákaznických věrnostních programů, systematizace údajů do počítačových databází, účetnictví, upominání schůzek (kancelářské práce), vedení počítačové evidence; (41) akademie (vzdělávání), informace o vzdělávání, pořádání a vedení konferencí, pořádání a vedení kongresů, pořádání a vedení seminářů, pořádání a vedení workshopů (školení), poskytování elektronických publikací online bez možnosti stažení, profesní rekvalifikace, soukromá výuka, školení, výuka, vzdělávací služby; (42) aktualizace počítačového softwaru, analýza počítačových systémů, cloud computing, digitalizace dokumentů (skenování), externí zálohování dat, instalace počítačového softwaru, konverze počítačových programů a dat s výjimkou fyzické konverze, obnova počítačových dat, počítačové programování, poradenství v oblasti informačních technologií (IT), poradenství v oblasti počítačového softwaru, poradenství v oblasti počítačových technologií, poradenství v oblasti šifrování dat, poradenství v oblasti telekomunikačních technologií, poradenství v oblasti zabezpečení dat, poradenství v oblasti zabezpečení počítačů, poskytování informací o počítačových technologiích a programování prostřednictvím webových stránek, poskytování outsourcingových služeb v oblasti informačních technologií, pronájem počítačového softwaru, sledování počítačových systémů za účelem odhalení nepovoleného přístupu nebo úniku dat, sledování počítačových systémů za účelem odhalení poruch, software jako služba (SaaS), tvorba počítačového softwaru, tvorba počítačových systémů, údržba počítačového softwaru, ukládání elektronických dat, vytváření a navrhování webových katalogů informací pro jiné osoby [služby v oblasti informačních technologií], vytváření a údržba webových stránek pro jiné osoby, vývoj softwaru v rámci softwarového publikování.

(511) 9, 35, 41, 42

(111) **370090**

(220) 26.06.2018

(320) 26.06.2018

(442) 05.09.2018

(151) 12.12.2018

(730) **QI GROUP a.s.**, Páteří 1216/7, Brno, Bystrc, 63500, CZ

(740) Mgr. Pavel Waldhans, Marie Steyskalové 686/38, Brno, 61600

(210) O-548935

(510) (9) docházkové hodiny (zařízení na zaznamenávání času), elektronické organizéry, elektronické zápisníky, fakturovací stroje, faxovací zařízení, kalkulačky, kapesní kalkulačky, kapesní počítače (PDA), monitorovací počítačové programy, nahrané počítačové programy, nahrané programy operačních systémů, platformy počítačového softwaru nahrané nebo stahovatelné, počítačové programy (stahovatelné), počítačový software (nahraný), rozhraní pro počítače, software počítačových her, software spořičů počítačových obrazovek nahraný nebo stahovatelný, stahovatelné obrázky (soubory), stahovatelné počítačové aplikace; (35) administrativní služby, administrativní zpracování objednávek, aktualizace a údržba dat v počítačových databázích, externí správa společností, fakturace, plánování schůzek (kancelářské práce), pomoc při řízení obchodní činnosti, pomoc při řízení obchodních či průmyslových podniků, poptávky, poradenské služby pro obchodní vedení, poradenství v oblasti organizace podniku, poradenství v oblasti řízení a organizace podniku, poradenství v oblasti řízení obchodní činnosti, příprava výplatních listin, sběr údajů do počítačových databází, služby registrace darů, služby spojené s podáváním daňových příznání, správa zákaznických věrnostních programů, systematizace údajů do počítačových databází, účetnictví, upominání schůzek (kancelářské práce), vedení počítačové evidence; (41) akademie (vzdělávání), informace o vzdělávání, pořádání a vedení konferencí, pořádání a vedení kongresů, pořádání a vedení seminářů, pořádání a vedení workshopů (školení), poskytování elektronických publikací online bez možnosti stažení, profesní rekvalifikace, soukromá výuka, školení, výuka, vzdělávací služby; (42) aktualizace počítačového softwaru, analýza počítačových systémů, cloud computing, digitalizace dokumentů (skenování), externí zálohování dat, instalace počítačového softwaru, konverze počítačových programů a dat s výjimkou fyzické konverze, obnova počítačových dat, počítačové programování, poradenství v oblasti informačních technologií (IT), poradenství v oblasti počítačového softwaru, poradenství v oblasti počítačových technologií, poradenství v oblasti šifrování dat, poradenství v oblasti telekomunikačních technologií, poradenství v oblasti zabezpečení dat, poradenství v oblasti zabezpečení počítačů, poskytování informací o počítačových technologiích a programování prostřednictvím webových stránek, poskytování outsourcingových služeb v oblasti informačních technologií, pronájem počítačového softwaru, sledování počítačových systémů za účelem odhalení nepovoleného přístupu nebo úniku dat, sledování počítačových systémů za účelem odhalení poruch, software jako služba (SaaS), tvorba počítačového softwaru, tvorba počítačových systémů, údržba počítačového softwaru, ukládání elektronických dat, vytváření a navrhování webových katalogů informací pro jiné osoby [služby v oblasti informačních technologií], vytváření a údržba webových stránek pro jiné osoby, vývoj softwaru v rámci softwarového publikování.

(511) 9, 35, 41, 42

(540)



- (111) **370091**
(220) 26.06.2018
(320) 26.06.2018
(442) 05.09.2018
(151) 12.12.2018
(730) **QI GROUP a.s.**, Páteříni 1216/7, Brno, Bystrc, 63500, CZ
(740) Mgr. Pavel Waldhans, Marie Steyskalové 686/38, Brno, 61600
(210) O-548936
(591) Barevná
(510) (9) docházkové hodiny (zařízení na zaznamenávání času), elektronické organizéry, elektronické zápisníky, fakturovací stroje, faxovací zařízení, kalkulačky, kapesní kalkulačky, kapesní počítače (PDA), monitorovací počítačové programy, nahrané počítačové programy, nahrané programy operačních systémů, platformy počítačového softwaru nahrané nebo stahovatelné, počítačové programy (stahovatelné), počítačový software (nahraný), rozhraní pro počítače, software počítačových her, software spořičů počítačových obrazovek nahraný nebo stahovatelný, stahovatelné grafika pro mobilní telefony, stahovatelné hudební soubory, stahovatelné obrázky (soubory), stahovatelné počítačové aplikace; (35) administrativní služby, administrativní zpracování objednávek, aktualizace a údržba dat v počítačových databázích, externí správa společností, fakturace, plánování schůzek (kancelářské práce), pomoc při řízení obchodní činnosti, pomoc při řízení obchodních či průmyslových podniků, poptávky, poradenské služby pro obchodní vedení, poradenství v oblasti organizace podniku, poradenství v oblasti řízení a organizace podniku, poradenství v oblasti řízení obchodní činnosti, příprava výplatních listin, sběr údajů do počítačových databází, služby registrace darů, služby spojené s podáváním daňových přiznání, správa zákaznických věrnostních programů, systematizace údajů do počítačových databází, účetnictví, upominání schůzek (kancelářské práce), vedení počítačové evidence; (41) akademie (vzdělávání), informace o vzdělávání, pořádání a vedení konferencí, pořádání a vedení kongresů, pořádání a vedení seminářů, pořádání a vedení workshopů (školení), poskytování elektronických publikací online bez možnosti stažení, profesní rekvalifikace, soukromá výuka, školení, výuka, vzdělávací služby; (42) aktualizace počítačového softwaru, analýza počítačových systémů, cloud computing, digitalizace dokumentů (skenování), externí zálohování dat, instalace počítačového softwaru, konverze počítačových programů a dat s výjimkou fyzické konverze, obnova počítačových dat, počítačové programování, poradenství v oblasti informačních technologií (IT), poradenství v oblasti počítačového softwaru, poradenství v oblasti počítačových technologií, poradenství v oblasti šifrování dat, poradenství v oblasti telekomunikačních technologií, poradenství v oblasti zabezpečení dat, poradenství v oblasti zabezpečení počítačů, poskytování informací o počítačových technologiích a programování prostřednictvím webových stránek, poskytování outsourcingových služeb v oblasti informačních technologií, pronájem počítačového softwaru, sledování počítačových systémů za účelem odhalení nepovoleného přístupu nebo úniku dat, sledování počítačových systémů za účelem odhalení poruch, software jako služba (SaaS), tvorba počítačového softwaru, tvorba počítačových systémů, údržba počítačového softwaru, ukládání elektronických dat, vytváření a navrhování webových katalogů informací pro jiné osoby [služby v oblasti informačních technologií], vytváření a údržba webových stránek pro jiné osoby, vývoj softwaru v rámci softwarového publikování.
(511) 9, 35, 41, 42

(540)



- (111) **370092**
(220) 26.06.2018
(320) 26.06.2018
(442) 05.09.2018
(151) 12.12.2018
(730) **Vodvářková Petra**, Čsl. armády 1237, Děčín, 40502, CZ
(740) Mgr. Lucie Šedková, advokátka, Náplavní 2013/1, Praha 2 - Nové Město, 12000
(210) O-548937
(591) Barevná
(510) (44) péče o hygienu a krásu osob, lázeňské služby, manikúra, masáže, salóny krásy, sanatoria, zotavovny, zdravotní péče, zdravotnická střediska, pedikúra, přístrojová pedikúra, podologie, podiatrie, dermatologie, ortopedie, reflexní terapie.
(511) 44
(540)



- (111) **370093**
(220) 26.06.2018
(320) 26.06.2018
(442) 05.09.2018
(151) 12.12.2018
(730) **WALMARK, a.s.**, Oldřichovice 44, Třinec, 73961, CZ
(740) Baker & McKenzie s.r.o., advokátní kancelář, JUDr. Jiří Čermák, advokát, Klimentská 46/1216, Praha 1, Nové Město, 11002
(210) O-548942
(591) Barevná
(510) (44) lékařské a zdravotnické služby.
(511) 44

(540)



(111) **370094**

(220) 26.06.2018

(320) 26.06.2018

(442) 05.09.2018

(151) 12.12.2018

(730) **WALMARK, a.s.**, Oldřichovice 44, Třinec, 73961, CZ

(740) Baker & McKenzie s.r.o., advokátní kancelář, JUDr. Jiří Čermák, advokát, Klimentská 46/1216, Praha 1, Nové Město, 11002

(210) O-548943

(591) Barevná

(510) (44) lékařské a zdravotnické služby.

(511) 44

(540)



(111) **370095**

(220) 26.06.2018

(320) 26.06.2018

(442) 05.09.2018

(151) 12.12.2018

(730) **POEX Velké Meziříčí, a. s.**, Třebíčská 384, Velké Meziříčí, 59401, CZ

(210) O-548944

(510) (29) zpracované ovoce, houby a zelenina (včetně ořechů a luštěnin), ptačí vejce a vaječné výrobky, oleje a tuky, mléčné výrobky a jejich náhražky, jedlé oleje a tuky; (30) soli, chuťové přísady, ochucovaadla a koření, cukr, přírodní sladidla, sladké polevy a náplně, výrobky z včelích produktů, káva, čaj, kakao a jejich náhražky, pekárenské výrobky, cukrovinky, čokoláda a zákusky, polotovary a jednohubky, zpracované obilí, škrob a produkty z nich vyrobené, pečicí přípravky a droždí; (31) krmiva a potrava pro zvířata, zemědělské a vodní plodiny, zahradnické a lesní produkty.

(511) 29, 30, 31

(540)

Čoko-očka

(111) **370096**

(220) 26.06.2018

(320) 26.06.2018

(442) 05.09.2018

(151) 12.12.2018

(730) **Pivovar Ryžovna s.r.o.**, Ryžovna 77, Boží Dar, 36262, CZ

(740) BUREŠ MAGLIA, advokáti s.r.o., Mgr. Michal Bureš, advokát, T. G. Masaryka 282/57, Karlovy Vary, 36001

(210) O-548945

(510) (32) sladové pivo, pивní mladina, sladina, koktejly na bázi piva, zázvorové pivo, chmelové výtažky pro výrobu piva, ochucené pivo, pivo a pivovarnické výrobky.

(511) 32

(540)

Pivo Boží Dar - Pivovar Ryžovna

(111) **370097**

(220) 26.06.2018

(320) 26.06.2018

(442) 05.09.2018

(151) 12.12.2018

(730) **TV Nova s.r.o.**, Kříženeckého náměstí 1078/5a, Praha 5, Hlubočepy, 15200, CZ

(740) Dana Lukajová, patentová zástupkyně, Voršilská 130/10, Praha 1, Nové Město, 11000

(210) O-548957

(510) (9) filmy i ke stažení, kinematografické filmy i ke stažení, nosiče záznamů nahrané, obsah médií, nahraná videa, nahrané filmy, audioprogramy, audiovizuální díla na nosičích, audiovizuální díla ke stažení; (35) poskytování prostoru, času a médií pro reklamu, reklamní, inzertní a propagační činnost; (38) televizní vysílání, televizní vysílání programů, televizní vysílání zábavných, vzdělávacích, dokumentárních, výchovných, soutěžních, diskusních a informačních pořadů; (41) televizní zábava včetně organizace, produkce a prezentace televizních programů, reportérské služby, televizní zpravodajství, televizní produkce, filmová produkce s výjimkou reklamní, tvorba programů, tvorba a výroba televizních a audiovizuálních programů, zábavní služby, zahrnující vývoj, navrhování, výrobu a provádění televizních programů, provozování a provádění her a soutěží i veřejných, pronájem kinematografických filmů, zábavní služby.

(511) 9, 35, 38, 41

(540)

Profesor T

(111) **370098**

(220) 28.06.2018

(320) 28.06.2018

(442) 05.09.2018

(151) 12.12.2018

(730) **PALMA TM a.s.**, Račianska 76, 836 04 Bratislava, SK

(740) JUDr. Aleš Zábrš, Na Beránce 2, Praha 6, 16000

(210) O-549000

(510) (29) potravinářské oleje a pokrmové tuky.

(511) 29

(540)



(111) **370099**

(220) 28.06.2018

(320) 28.06.2018

(442) 05.09.2018

(151) 12.12.2018

(730) **PALMA TM a.s.**, Račianska 76, 836 04 Bratislava, SK

(740) JUDr. Aleš Zábrš, Na Beránce 2, Praha 6, 16000

(210) O-549001

(510) (29) potravinářské oleje a pokrmové tuky.

(511) 29

(540)



- (111) **370100**
(220) 28.06.2018
(320) 28.06.2018
(442) 05.09.2018
(151) 12.12.2018
(730) **TART, s.r.o.**, Vinohradská 366/91, Brno, 61800, CZ
(210) O-549005
(591) Barevná
(510) (17) kaučuk, gutaperča, guma, azbest, slída, nezpracované a jako polotovary a jejich náhražky, plastické hmoty a pryskyřice v extrudované formě pro použití ve výrobě, těsnicí, ucpávací a izolační materiály, ohebná nekovová potrubí, trubky a hadice.
(511) 17
(540)



- (111) **370101**
(220) 28.06.2018
(320) 28.06.2018
(442) 05.09.2018
(151) 12.12.2018
(730) **Menzl Bedřich Ing.**, Vojanova 597/40, Ústí nad Labem, Krásné Březno, 40007, CZ
(740) Advokátní kancelář CINK a partneři, s.r.o., Mgr. Ing. Pavel Cink, Veleslavínova 363/33, Plzeň, Vnitřní Město, 30100
(210) O-549006
(591) Barevná
(510) (39) logistika v dopravě, pronájem skladů, doprava a skladování, dodávka zboží, služby dodávání zásilek, pronájem skladovacích obalů; (42) návrhy obalů.
(511) 39, 42
(540)



- (111) **370102**
(220) 28.06.2018
(320) 28.06.2018
(442) 05.09.2018
(151) 12.12.2018
(730) **WALMARK, a.s.**, Oldřichovice 44, Třinec, 73961, CZ
(740) Baker & McKenzie s.r.o., advokátní kancelář, JUDr. Jiří Čermák, advokát, Klimentská 46/1216, Praha 1, Nové Město, 11002
(210) O-549017
(510) (5) farmaceutické výrobky, vitamíny, minerály a stopové prvky, hygienické přípravky pro lékařské účely, potravinové doplňky pro lékařské účely, dietetické potraviny a látky upravené na lékařské nebo veterinární použití, kojenecká výživa, doplňky stravy pro člověka a zvířata, vitaminové přípravky v podobě potravinových doplňků, dezinfekční prostředky, medicínské zubní pasty a sirupy, bylinné čaje a extrakty pro lékařské účely, léčivé doplňky stravy, výživové nebo dietetické přípravky pro lékařské účely používané jako denní potravinové doplňky ve formě instantních potravin nebo samostatných směsí, a to z mléka v prášku nebo z živočišných nebo rostlinných bílkovin, také s přidáním vitamínů nebo minerálů nebo stopových prvků nebo cukru, proteinové přípravky nebo potraviny pro lékařské použití, vitaminové a minerály obohacené potraviny ve formě koncentrátů pro lékařské použití jako doplňky výživy, potravinové doplňky ne pro léčebné účely zařazené v této třídě; (35) reklama na léčivé přípravky, dietetické látky, doplňky stravy, vitamíny a lékařské přípravky a látky, potraviny a nápoje pro lékařské účely, potraviny a nápoje ne pro lékařské účely, obchodní informace a poradenství pro spotřebitele, pořádání a vedení reklamních akcí, firemních prezentací a náborových akcí, organizace výstav a veletrhů pro reklamní účely, pořádání informačních akcí týkajících se odborných obchodních záležitostí v oblasti zdravotní péče, podpora veřejného povědomí o potřebě léčby a zvládnání zdravotních poruch poskytnutím písemných informací o nemocech, možných léčích, vědeckých studiích vedením reklamních kampaní, maloobchodní a velkoobchodní služby v oblasti farmaceutických přípravků, vitamínů, doplňků stravy, dietních doplňků, léčivých zubních past a sirupů, léčivých přípravků pro zdravotní péči, on-line maloobchodní služby týkající se farmaceutických výrobků, vitamínů, doplňků stravy, dietních doplňků, léčivých zubních past a sirupů a léčivých přípravků pro zdravotní péči.
(511) 5, 35

(540) **Mart'anci. Aby nás jednou přerostly**

- (111) **370103**
(220) 29.06.2018
(320) 29.06.2018
(442) 05.09.2018
(151) 12.12.2018
(730) **Ulrichová Jana Mgr.**, Hrubínova 15, Šumperk, 78701, CZ
(210) O-549018
(510) (25) oděvy, obuv, pokrývky hlavy, bekovky, baret, čelenky (oděvy), klobouky, závoje, koktejlkové klobouky, šátky a šály, límečky (oděvy), rukavice, sukně, šaty, čepice, dětské pokrývky hlavy, hedvábné oděvy; (26) čelenky do vlasů, brože (oděvní doplňky), kloboukové ozdoby, ozdoby do vlasů; (42) navrhování módních doplňků, služby v oblasti designu na zakázku.
(511) 25, 26, 42
(540)

JANULI

- (111) **370104**
(220) 29.06.2018
(320) 29.06.2018
(442) 05.09.2018
(151) 12.12.2018

- (730) **Středisko rané péče EDUCO Zlín z.s.**, Chlumská 453, Zlín, Louky, 76302, CZ
(740) Advokátní kancelář CINK a partneři, s.r.o., Mgr. Ing. Pavel Cink, Veleslavínova 363/33, Plzeň, Vnitřní Město, 30100
(210) O-549030
(510) (41) výchova a sociální adaptace dětí; (44) psychologická péče, ošetrovatelská péče (domácí návštěvy), zdravotní péče, služby zdravotnických zařízení poskytující denní péči nemocným dětem, poradenství v oblasti zdravotní péče; (45) opatrovnická péče, služby poskytování společnosti zdravotně postiženým osobám, poskytování emocionální podpory rodinám, poskytování osobní podpory rodinám pacientů trpících chorobami ohrožujícími jejich život, osobní a společenské služby v oblasti ochrany dětí, raná péče, sociální služby poskytované zdravotně postiženým dětem.
(511) 41, 44, 45
(540)



TOD

- (111) **370105**
(220) 29.06.2018
(320) 29.06.2018
(442) 05.09.2018
(151) 12.12.2018
(730) **Mencl Michal**, K louži 1258/12, Praha 10, Vršovice, 10100, CZ
(210) O-549035
(510) (20) nábytek, stoly, židle; (30) med, cukr, moučnický, zákusky, dorty a sušenky; (43) služby v oblasti pohostinství, gastronomické služby, restaurace, bistra (služby), poskytování jídel a nápojů v restauracích, zajišťování hromadného stravování (catering), dočasné ubytování.
(511) 20, 30, 43
(540)

MOAD

- (111) **370106**
(220) 29.06.2018
(320) 29.06.2018
(442) 05.09.2018
(151) 12.12.2018
(730) **TART, s.r.o.**, Vinohradská 366/91, Brno, 61800, CZ
(210) O-549051
(591) Barevná
(510) (17) kaučuk, gutaperča, guma, azbest, slída, nezpracované a jako polotovary a jejich náhražky, plastické hmoty a pryskyřice v extrudované formě pro použití ve výrobě, těsnicí, ucpávací a izolační materiály, ohebná nekovová potrubí, trubky a hadice.
(511) 17

- (111) **370107**
(220) 03.07.2018
(320) 03.07.2018
(442) 05.09.2018
(151) 12.12.2018
(730) **Association of Central European Schools, z. s.**, Řipská 1445/6, Praha 10, Vinohrady, 10100, CZ
(740) Advokátní kancelář Jirousek, Skalník, Bernatík & partneři, Mgr. Nikola Skybová, Preslova 361/9, Ostrava, 70200
(210) O-549091
(591) Barevná
(510) (16) papír a lepenka, tiskárenské výrobky, potřeby pro vazbu knih, fotografie, papírnické zboží a kancelářské potřeby s výjimkou nábytku, lepidla pro kancelářské potřeby nebo pro domácnost, potřeby pro rýsování a kreslení a potřeby pro umělce malířské štětce, instruktážní a výukové materiály, plastové archy, fólie a sáčky pro balení a obaly, tiskařské typy, štočky; (35) reklama, propagace, řízení obchodní činnosti, obchodní administrativa, kancelářské práce; (41) vzdělávání, školení, zábava, sportovní a kulturní činnosti.
(511) 16, 35, 41
(540)



- (111) **370108**
(220) 03.07.2018
(320) 03.07.2018
(442) 05.09.2018
(151) 12.12.2018
(730) **Molnár Martin Ing.**, Ráby 23, Ráby, 53352, CZ
(740) Ing. Milan Škoda, Nahofanská 308, Nové Město nad Metují, Krčín, 54901
(210) O-549105
(510) (41) služby v oblasti vzdělávání, kultury, zábavy a sportu, provozování uměleckých galerií, výstavy obrazů a uměleckých děl, služby, jejichž hlavním cílem jsou zábava, rozptýlení nebo rekreace osob, půjčování sportovního vybavení, wellness a fitness služby, provozování solária a sauny; (43) restaurační a hostinská činnost, ubytovací služby, gastronomické služby, provoz a rezervace hotelů, provoz a rezervace penzionů, rezervace přechodného ubytování, provoz restaurace, pivnice, vinárny, baru, služby rychlého občerstvení, ubytovací služby.
(511) 41, 43

(540)



(111) **370109**

(220) 03.07.2018

(320) 03.07.2018

(442) 05.09.2018

(151) 12.12.2018

(730) **CAMVISION s.r.o.**, Zadní 424/13, Brno, Bohunice, 62500, CZ

(740) Šetina, Komendová & Partners s.r.o., advokátní kancelář, JUDr. Pavla Komendová, Purkyňova 649/127, Brno, Medlánky, 61200

(210) O-549106

(510) (9) videopřehrávače, mixážní pulty na video, videorekordéry, videokamery, přístroje pro streamování videí, multimediální software, počítačový software, software pro interaktivní televizi, počítačový software pro účely reklamy, počítačový aplikační software pro televizory, videonahrávky ke stažení, elektronické databáze nahrané na počítačových médiích, videozáznamy, aplikační software, software pro vývoj aplikací, aplikační software pro mobilní telefony, aplikační software pro televize, aplikační software pro mobilní zařízení, aplikační software pro služby cloud computingu, aplikační software pro služby sociálních sítí přes internet, aplikační software pro bezdrátová zařízení, software s rozšířenou realitou, CMS software [systém pro správu obsahu], počítačový aplikační software, počítačový aplikační software pro streaming audiovizuálního mediálního obsahu prostřednictvím internetu, počítačový aplikační software pro použití s nositelnými počítačovými zařízeními, počítačový aplikační software k použití v rámci internetu věcí [IoT], počítačový aplikační software do mobilních telefonů, počítačové programy pro zpracování obrazu, počítačový software pro komunikaci mezi počítači v místní síti, počítačový software pro komunikaci s uživateli ručních počítačů, počítačový zábavní software, počítačový software pro mobilní telefony, počítačový software pro nahrávání zvuku, počítačový software pro zpracování údajů o poloze, počítačový software pro monitorování počítačových systémů, počítačový software pro použití jako aplikační programové rozhraní (API), balíčky počítačového softwaru, platformy počítačového softwaru, platformy počítačového softwaru, nahrané nebo ke stažení, počítačový software k obnově dat, počítačový software, který umožňuje poskytování informací prostřednictvím internetu, počítačový software, který umožňuje poskytování elektronických médií prostřednictvím internetu, počítačový software umožňující vyhledávání a obnovu dat, počítačový software ke zlepšení audiovizuálních schopností multimediálních aplikací, počítačový software k vylepšování audiovizuálního potenciálu multimediálních aplikací, jmenovitě na integraci textů, zvuků, grafiky, nehybných a pohyblivých obrazů, software ke zpracování dat a obrazu pro vytvoření trojrozměrných modelů, dekodovací software, aplikace ke stažení pro použití s mobilními zařízeními, stahovatelné počítačové aplikace, aplikační software ke stažení pro chytré telefony, počítačové programy [stahovatelné], mobilní aplikace ke stažení pro použití s nositelnými počítačovými zařízeními, mobilní aplikace ke stažení pro přenos dat, mobilní aplikace ke stažení pro přenos informací, počítačový software ke stažení, softwarové aplikace ke stažení, editační software, software pro souborovou synchronizaci, software grafického uživatelského rozhraní, software pro počítačovou grafiku, software pro rozlišování obrazu, interaktivní počítačový software umožňující výměnu informací, interaktivní počítačový software, interaktivní multimediální počítačové programy, mobilní aplikace, software pro použití ve vědě, software a aplikace pro mobilní zařízení, software pro dálkovou diagnostiku, počítačový software pro televizi, software pro chytré telefony, software pro tabletové počítače, zařízení a vybavení pro vysílání, vysílače videa,

analýzátory obrazu, přístroje na zpracování dat v reálném čase, audio a video přijímače, audiovizuální přístroje, audio-video přijímače, přístroje pro zachycení a vyvolání obrazu, přístroje pro záznam zvuku a obrazu, videosevery, přístroje pro přenos televizního vysílání, přístroje pro přenos a příjem televizního vysílání, přístroje pro vysílání zvuku, dat nebo obrazu, interaktivní video software; (35) reklamní služby pro druhé, reklama na internetu pro třetí osoby, reklama online, výroba videonahrávek pro reklamní účely, zařízení předplatného na telekomunikační služby pro jiné osoby, obchodní správa licencí k výrobkům a službám jiných osob; (42) služby v oblasti technické podpory počítačového softwaru, služby v oblasti podpory a údržby počítačového softwaru, poskytování online podpůrných služeb uživatelům počítačových programů, vývoj počítačových systémů, vývoj systémů pro zpracování dat, vývoj systémů pro převod dat, vzdálené monitorování počítačových systémů, správa vzdáleného serveru, pronájem a údržba počítačového softwaru, vývoj softwaru, programování a implementace softwaru, technologické služby týkající se počítačů, navrhování a vývoj spotřebních výrobků, návrh strojrenských výrobků, vývoj nových technologií pro třetí osoby, poskytování vědeckých informací, poskytování informací o vědeckých technologiích, poskytování informací vztahujících se k technologickému výzkumu, služby v oblasti výzkumu a vývoje, služby výzkumu a vývoje v oblasti inženýrství, výzkum a vývoj nových výrobků, výzkum vztahující se k technologiím, technický výzkum, tvorba počítačových systémů, navrhování a vývoj multimediálních výrobků.

(511) 9, 35, 42

(540)

Panoris

(111) **370110**

(220) 05.07.2018

(320) 05.07.2018

(442) 05.09.2018

(151) 12.12.2018

(730) **Vávra, ml. Josef**, Jiráskova 398/9, Valašské Meziříčí, Krásno nad Bečvou, 75701, CZ

(740) Ing. Zdeněk Kučera, Dlouhá 207 (P.O.Box 92), Slušovice, 76315

(210) O-549130

(591) Barevná

(510) (6) kovové přenosné stavby a konstrukce, zámečnické a klempířské výrobky, specializované kovové kontejnery pro instalaci technologických celků, stacionární kovové kontejnery s vybavením záchranné stanice, kovové kontejnery pro speciální účely (záchrana osob a zvířat); (9) kontejnery s vybavením pro záchranu osob, kontejnery s vybavením pro nouzové přežití osob; (37) stavebnictví, montáž a instalace kovových staveb, zejména kontejnerů všech druhů, účelů a vnitřního vybavení.

(511) 6, 9, 37

(540)



(111) **370111**

(220) 09.07.2018

(320) 09.07.2018

(442) 05.09.2018

(151) 12.12.2018

(730) **RF HOBBY s.r.o.**, Bohdalecká 6/1420, Praha 10, 10100, CZ

(740) JUDr. Ing. Eva Radová, Na Příkopě 988/31, Praha 1, 11000

(210) O-549143

(591) Barevná

(510) (9) elektronické informační katalogy, stahovatelné elektronické publikace, knihy v elektronické podobě, nosiče zvukových a zvukově-obrazových a obrazových záznamů, včetně software na CD a DVD discích a magnetických nosičích, software pro počítače; (16) tiskoviny, periodické a neperiodické publikace na papírových nosičích, časopisy, noviny, knihy, prospekty, plakáty, data a databáze na papírových nosičích, kalendáře,

fotografie (tištěné), pohlednice, samolepky, knihařské výrobky, informační a propagační výrobky z papíru, včetně dekoračních předmětů z papíru, obalový materiál z papíru a balící fólie z plastu, papírové a plastové sáčky a tašky, kancelářské potřeby (vyjma nábytku); (38) šíření elektronických informací, zpráv textových, zvukových a zvukově - obrazových, elektronických časopisů, knih a děl prostřednictvím počítačové sítě internet a satelitů, výměna elektronických zpráv a informací, služby zabezpečující audiovizuální komunikaci prostřednictvím informačních a telekomunikačních sítí, prostřednictvím počítačové sítě Internet a satelitů, šíření audiovizuálních děl, zpráv a informací, ankety a soutěží v rámci této třídy, poskytování odborných informací a poradenských služeb k výše uvedeným službám v rámci této třídy, televizní vysílání; (41) nakladatelská a vydavatelská činnost, vydávání knih, publikací, časopisů, CD ROM titulů, audiovizuálních děl, datových souborů včetně jejich elektronické podoby, zvukových a zvukově obrazových záznamů, korespondenční kurzy, informace o možnostech zábavy a rekreace, klubové služby.

(511) 9, 16, 38, 41
(540)



(111) **370112**
(220) 09.07.2018
(320) 09.07.2018
(442) 05.09.2018
(151) 12.12.2018
(730) **WALMARK, a.s.**, Oldřichovice 44, Trinec, 73961, CZ
(740) Baker & McKenzie s.r.o., advokátní kancelář, JUDr. Jiří Čermák, advokát, Klimentská 46/1216, Praha 1, Nové Město, 11002
(210) O-549144
(510) (5) farmaceutické výrobky, vitamíny, minerály a stopové prvky, hygienické přípravky pro lékařské účely, potravinové doplňky pro lékařské účely, dietetické potraviny a látky upravené pro lékařské nebo veterinární použití, kojenecká výživa, doplňky stravy pro člověka a zvířata, vitaminové přípravky v podobě potravinových doplňků, dezinfekční prostředky, léčivé zubní pasty a sirupy, bylinné čaje a extrakty pro lékařské účely, léčivé doplňky stravy, výživové nebo dietetické přípravky pro lékařské účely používané jako denní potravinové doplňky ve formě instantních potravin nebo samostatných směsí, zejména skládající se z mléka v prášku nebo z živočišných nebo rostlinných bílkovin, také s přidáním vitamínů nebo minerálů nebo stopových prvků nebo cukru, proteinové přípravky nebo potraviny pro lékařské použití, vitamínové a minerály obohacené potraviny ve formě koncentrátů pro lékařské použití jako doplňky výživy, potravinové doplňky ne pro léčebné účely zařazené v této třídě.
(511) 5
(540)

martánci

(111) **370113**
(220) 09.07.2018
(320) 09.07.2018
(442) 05.09.2018
(151) 12.12.2018
(730) **LongLife s.r.o.**, Na příkopě 859/22, Praha 1, Nové Město, 11000, CZ

(210) O-549145
(591) Barevná
(510) (5) léčivé masti na pokožku.
(511) 5
(540)

Dr. Hancik
Alpogel
síla přírody

(111) **370114**
(220) 09.07.2018
(320) 09.07.2018
(442) 05.09.2018
(151) 12.12.2018
(730) **Dotalo Solutions s.r.o.**, Zbudovská 11, Praha, 14200, CZ
(210) O-549147
(510) (42) vývoj softwaru, programování a implementace softwaru, webhostingové služby a software jako služba a pronájem softwaru, navrhování, tvorba a programování webových stránek, konzultační, poradenské a informační služby v oblasti IT; (35) konzultační a poradenské služby a pomoc v oblasti reklamní, marketingové a propagační činnosti, reklama prostřednictvím elektronických médií a zejména internetu, reklama.
(511) 35, 42
(540)

DOTALO

(111) **370115**
(220) 09.07.2018
(320) 09.07.2018
(442) 05.09.2018
(151) 12.12.2018
(730) **Šenkýřka s.r.o.**, Mělnická 293, Všetaty, Přívory, 27716, CZ
(210) O-549151
(591) Barevná
(510) (3) bělicí přípravky na praní, bělicí a čistící přípravky na kůži, čistící prostředky, čistící roztoky, detergenty (čistící prostředky) s výjimkou pro použití při průmyslových procesech a lékařství, domácí zvířata (šampony pro -), gely, holicí mýdlo, kosmetické přípravky, koupele (kosmetické přípravky do -), mandlové mýdlo, mýdla, masážní gely, mýdélka, mýdla (desinfekční), mýdlové přípravky pro oživení, zjasnění tkanin, odmašťovací přípravky, s výjimkou těch, které jsou užívány při průmyslových postupech nebo při výrobě, odstraňování barev (přípravky na -) podlahy (neklouzavé tekutiny na -), osvěžovače vzduchu, prací prostředky, prostředky na odstraňování rzi, přípravky pro chemické čištění, šampony; (32) nápoje (nealkoholické -), pivo, sladové nápoje, ovocné šťávy; (43) bary (služby -), domovy důchodců, hotelové služby, jídelny, kavárny, penziony, restaurace, ubytovací služby, zásobování.
(511) 3, 32, 43

(540)



- (111) **370116**
(220) 09.07.2018
(320) 09.07.2018
(442) 05.09.2018
(151) 12.12.2018
(730) **Dragon Internet a.s.**, Pod Loretou 883, Kosmonosy, 29306, CZ
(210) O-549155
(591) Barevná
(510) (38) telekomunikace informací, telekomunikace informací (včetně webových stránek), telekomunikační služby, síťové telekomunikační služby, služby telekomunikačních bran, telekomunikační přístupové služby.
(511) 38
(540)



- (111) **370117**
(220) 09.07.2018
(320) 09.07.2018
(442) 05.09.2018
(151) 12.12.2018
(730) **INSOLV, v.o.s.**, Rumunská 1798/1, Praha 2, Nové Město, 12000, CZ
(740) Bird & Bird s.r.o. advokátní kancelář, Mgr. Vojtěch Chloupek, advokát, Na Příkopě 583/15, Praha 1, 11000
(210) O-549158
(591) Barevná
(510) (35) služby dočasného řízení obchodní činností za předem dohodnutých podmínek (interim management), externí správa společností, pomoc při řízení obchodní činností, poradenství v oblasti řízení lidských zdrojů, pomoc při řízení obchodních či průmyslových podniků, poradenství v oblasti řízení obchodní činnosti, poradenství v oblasti řízení a organizace podniku, podnikové poradenství, poradenské služby pro obchodní vedení, služby odborníka na výkonnost podniku, analýzy nákladů a cen, analýzy a oceňování podniků; (36) činnost insolvenčního správce, poradenské a konzultační služby týkající se pohledávek, oddlužení a insolvence, finanční poradenství, finanční poradenství při insolvenční, finanční odhady, finanční analýzy a oceňování, oceňování a posuzování nemovitostí (finanční), zpracovávání a poskytování návrhů na oddlužení, rozbor a posouzení předluženosti fyzických i právnických osob, návrhy a způsob řešení krizového řízení v rámci této třídy; (45) právní poradenství a právní služby spojené s insolvenčním řízením, poradenství v krizových situacích v rámci této třídy.
(511) 35, 36, 45

(540)



- (111) **370118**
(220) 09.07.2018
(320) 09.07.2018
(442) 05.09.2018
(151) 12.12.2018
(730) **Hnutí DUHA - Friends of the Earth Czech Republic**, Údolní 567/33, Brno, Brno-město, 60200, CZ
(740) Doucha Šikola advokáti s.r.o., Mezibranská 579/7, Praha 1, Nové Město, 11000
(210) O-549163
(510) (35) styk s veřejností; (41) pořádání a vedení seminářů; (42) výzkum v oblasti ochrany životního prostředí.
(511) 35, 41, 42
(540)

Hnutí DUHA

- (111) **370119**
(220) 10.07.2018
(320) 10.07.2018
(442) 05.09.2018
(151) 12.12.2018
(730) **LUFOLI s.r.o.**, Koubkova 1846/3, Praha 2, 12000, CZ
(210) O-549178
(510) (25) oděvy, obuv, pokrývky hlavy.
(511) 25
(540)

LUFOLI

- (111) **370120**
(220) 10.07.2018
(320) 10.07.2018
(442) 05.09.2018
(151) 12.12.2018
(730) **LUFOLI s.r.o.**, Koubkova 1846/3, Praha 2, 12000, CZ
(210) O-549179
(591) Barevná
(510) (25) oděvy, obuv, pokrývky hlavy.
(511) 25

(540)

LUFOLI
Lust for Life

(111) **370121**

(220) 10.07.2018

(320) 10.07.2018

(442) 05.09.2018

(151) 12.12.2018

(730) **NOVARTIS AG**, 4002 BASEL, CH

(740) Všeťečka Zelený Švorčík Kalenský & Partners, advokátní a patentová kancelář, JUDr. Michal Havlík, advokát, Hálkova 1406/2, Praha 2, 12000

(210) O-549180

(510) (5) farmaceutické přípravky pro humánní užití, a to gynekologické přípravky, pohlavní hormony a jejich inhibitory.

(511) 5

(540)

DEMYOMA

(111) **370122**

(220) 10.07.2018

(320) 10.07.2018

(442) 05.09.2018

(151) 12.12.2018

(730) **R. Jelínek Group SE**, Hart van Brabantlaan 12-16, Tilburg 5038JL, NL

(740) Mgr. Dagmar Maršíková, Ševcovská 3246, Zlín, 76001

(210) O-549185

(510) (33) alkoholické nápoje s výjimkou piva.

(511) 33

(540)

ČISTĚ PŘÍRODNÍ PALIVO
KOZIČKY
* ELIXÍR Z BEZU *
R. JELÍNEK

(111) **370123**

(220) 10.07.2018

(320) 10.07.2018

(442) 05.09.2018

(151) 12.12.2018

(730) **R. Jelínek Group SE**, Hart van Brabantlaan 12-16, Tilburg 5038JL, NL

(740) Mgr. Dagmar Maršíková, Ševcovská 3246, Zlín, 76001

(210) O-549186

(510) (33) alkoholické nápoje s výjimkou piva.

(511) 33

(540)

KOZIČKY

(111) **370124**

(220) 12.07.2018

(320) 12.07.2018

(442) 05.09.2018

(151) 12.12.2018

(730) **Manul Publishing s.r.o.**, Ovčí hájek 2173/44, Praha 5, Stodůlky, 15800, CZ

(740) Mgr. Vladimír Kyzlink, advokát, Římská 1276/36, Praha 2, Vinohrady, 12000

(210) O-549225

(591) Barevná

(510) (35) aktualizace reklamních materiálů, cílený marketing, marketing, návrh reklamních materiálů, poradenství v oblasti komunikačních strategií v reklamě, pořádání veletrhů pro obchodní či reklamní účely, pořádání výstav pro obchodní či reklamní účely, poskytování obchodních informací prostřednictvím webových stránek, prezentace výrobků v komunikačních médiích pro účely maloobchodu, pronájem reklamního času v komunikačních médiích, propagace, psaní reklamních textů, psaní scénářů pro reklamní účely, reklama, rozhlasová reklama, sestavování katalogů informací pro obchodní či reklamní účely, styk s veřejností, šíření reklamních materiálů, televizní reklama, vydávání reklamních textů, vyhledávání sponzorů, výroba reklamních filmů, zpracování textu, zprostředkování obchodních informací, zprostředkování propagace, zprostředkování reklamy; (38) bezdrátové vysílání, elektronické nástěnky (telekomunikační služby), informace o telekomunikaci, komunikace po síti optických vláken, komunikace prostřednictvím mobilních telefonů, komunikace prostřednictvím počítačových terminálů, poskytování diskusních místností na internetu, poskytování online fór, poskytování přístupu do databází, přenos digitálních souborů, přenos videa na objednávku, přenos zpráv a obrázků pomocí počítačů, radiokomunikace, rozhlasové vysílání, satelitní přenos, streaming dat, televizní vysílání, telexové služby, videokonferenční služby, vysílání kabelové televize, zasílání zpráv; (41) elektronické publikování (DTP), filmové projekce, nahrávání videokazet, obrazové zpravodajství, online vydávání elektronických knih a časopisů, pořádání a vedení konferencí, pořádání a vedení kongresů, pořádání a vedení seminářů, pořádání a vedení symposií, pořádání a vedení workshopů (školení), poskytování elektronických publikací online bez možnosti stažení, poskytování filmů bez možnosti stažení prostřednictvím videa na objednávku, poskytování televizních programů bez možnosti stažení prostřednictvím videa na objednávku, poskytování videí online bez možnosti stažení, překladatelské služby, psaní a skládání písní, psaní filmových scénářů, psaní scénářů, s výjimkou reklamních, psaní textů, půjčování audionahrávek, půjčování filmů, rozhlasová zábava, skládání hudby, služby filmového studia, služby grafické úpravy, nikoliv k reklamním účelům, služby nahrávacího studia, služby reportérů (zpravodajství), školení, televizní zábava, titulkování, vydávání knih, vydávání textů, s výjimkou reklamních, výroba filmů, s výjimkou reklamních, výroba rozhlasových a televizních programů, zábava.

(511) 35, 38, 41

(540)

 **Autíčkář**

(111) **370125**

(220) 12.07.2018

(320) 12.07.2018

(442) 05.09.2018

(151) 12.12.2018

(730) **Innovate, s.r.o.**, Bělehradská 237/11, Praha 4, Nusle, 14000, CZ

(210) O-549238

(510) (9) nahraný obsah (počítačové programy, data a informace), počítačový software, počítačové programy, počítačové programy, software, počítačový software (programy), počítačový software, software; (11) zařízení na vaření, ohřívání, chlazení a přípravu jídel a nápojů, spotřebiče na vaření; (30) káva, káva, čaj, kakao a jejich náhražky; (35) reklama, marketing a propagační služby, reklamní, marketingové a propagační služby, reklama, kinematografická filmová reklama, reaktivní (ohlasová) reklama, propagace obchodu (reklama), venkovní reklama, reklama (příprava), reklama online, PPC reklama, zásilková reklama, rozhlasová reklama,

televizní reklama, bannerová reklama; (43) kavárny, kavárna, poskytování jídla a nápojů, zajišťování stravování a nápojů v internetových kavárnách, podávání jídel a nápojů v internetových kavárnách. (540)

(511) 9, 11, 30, 35, 43
(540)

SQVL



(111) **370126**
(220) 12.07.2018
(320) 12.07.2018
(442) 05.09.2018
(151) 12.12.2018
(730) **Kříž Zdeněk**, Sudovo Hlavno č. p. 108, Sudovo Hlavno, 29476, CZ
(740) Advokátní kancelář CINK a partneři, s. r. o., Mgr. Ing. Pavel Cink, Veleslavínova 363/33, Plzeň, Vnitřní Město, 30100

(210) O-549244
(591) Barevná

(510) (37) klempířství a instalatérství, poradenské služby vztahující se k instalatérství, čištění odpadů a kanalizací, opravy vedení elektrického proudu, instalace a opravy elektrických spotřebičů, renovace, opravy a údržba elektrického vedení, zednické služby, instalace plynu a vody, instalace vodovodních rozvodů, údržba a opravy topení, revize plynových zařízení, revize a zkoušky tlakových zařízení, opravy a údržba plynových a elektrických zařízení, rekonstrukce plynových zařízení.

(511) 37
(540)



(111) **370127**
(220) 12.07.2018
(320) 12.07.2018
(442) 05.09.2018
(151) 12.12.2018
(730) **Hanhi & spol. s.r.o.**, Vlastina 850/36, Praha 6, Ruzyně, 16100, CZ
(740) Advokátní kancelář CINK a partneři, s. r. o., Mgr. Ing. Pavel Cink, Veleslavínova 363/33, Plzeň, Vnitřní Město, 30100

(210) O-549245
(591) Barevná

(510) (30) potravinová koření, potravinářské mouky, potravinářský glutamát, potravinářská fruktóza, potraviny vyrobené z rýže, potraviny vyrobené z ovsu, potraviny vyrobené z obilovin, potraviny vyrobené z kukuřice, potraviny vyrobené z těsta, směsi náplní (potravinářské výrobky); (35) maloobchodní a velkoobchodní služby v oblasti potravin, reklama a propagace, velkoobchod a maloobchod s drogistickým sortimentem, maloobchod a velkoobchod s domácími potřebami a chovatelskými potřebami; (39) dodávka potravin, doprava potravin, skladování potravin.

(511) 30, 35, 39

(111) **370128**
(220) 23.07.2018
(320) 23.07.2018
(442) 05.09.2018
(151) 12.12.2018
(730) **Vlček Oldřich**, Dolní Nerestce 14, Nerestce, 39804, CZ
(210) O-549415

(510) (9) nahrané nosiče magnetické a elektronické, zejména zvukových, zvukově-obrazových a obrazových záznamů, videokazety, audiokazety, gramofonové desky, CD, DVD, Blu-ray, multimediální aplikace, elektronické publikace, elektronické časopisy a periodika, obaly na magnetické a elektronické nosiče záznamů; (16) odborné a informační publikace a texty na papírových nosičích, notový materiál a hudebniny, včetně partitur, tiskoviny z oboru hudební tvorby, obaly z papíru a plastu; (41) organizování a pořádání koncertů a vystoupení, hudebních pořadů, nahrávání zvukových a zvukově-obrazových záznamů, půjčování a pronájem nahranych zvukových nosičů, zvukově-obrazových a obrazových záznamů, hudebních nástrojů, hudebnin a notového materiálu, agenturní činnost v oblasti kultury.

(511) 9, 16, 41
(540)



(111) **370129**
(220) 01.08.2018
(320) 01.08.2018
(442) 05.09.2018
(151) 12.12.2018
(730) **ADVACAM s.r.o.**, U Pergamenky 1145/12, Praha 7, Holešovice, 17000, CZ
(740) PatentCentrum Sedlák & Partners s.r.o., Husova tř. 1847/5, České Budějovice, České Budějovice 3, 37001

(210) O-549601

(510) (9) pixelové zobrazovací detektory, radiační kamery; (10) lékařské diagnostické přístroje; (42) výzkum a vývoj v oblasti zobrazovacích detektorů, radiačních kamer a diagnostických přístrojů.

(511) 9, 10, 42
(540)

ADVACAM

(111) **370130**
(220) 01.08.2018
(320) 01.08.2018
(442) 05.09.2018
(151) 12.12.2018
(730) **Radalytica s.r.o.**, Technologická 945/10, Olomouc, Holice, 77900, CZ

- (740) PatentCentrum Sedláč & Partners s.r.o., Husova tř. 1847/5, České Budějovice, České Budějovice 3, 37001
(210) O-549603
(510) (9) rentgenové skenery, radiační kamery, vše nikoliv k lékařskému použití; (10) lékařské diagnostické přístroje; (42) výzkum a vývoj v oblasti rentgenových skenerů, radiačních kamer a diagnostických přístrojů.
(511) 9, 10, 42
(540)

RADALYTICA

- (111) **370131**
(220) 07.08.2018
(320) 07.08.2018
(442) 05.09.2018
(151) 12.12.2018
(730) **QUALIFORM, a.s.**, Mlaty 672/8, Brno, Bosonohy, 64200, CZ
(740) JUDr. Jiřina Surynková, advokátka, Hrnčířská 23, Brno, 60200
(210) O-549720
(510) (35) kvalifikace firem, činnost organizačních a ekonomických poradců, znalecká činnost v oboru ekonomiky; (41) pořádání kurzů a seminářů, přednášková a vzdělávací činnost; (42) certifikace a kontrola v oblasti jakosti stavebních prací a výrobků pro stavby a personálu, zkušební laboratoř, zkoušení betonů a betonových konstrukcí, kameniva, cementů, malt, tyčí do betonu, svarových spojů a cihlářských výrobků, provádění státního zkušebnictví, znalecká činnost v oboru stavebnictví, výzkumná a vývojová činnost.
(511) 35, 41, 42
(540)



- (111) **370132**
(220) 07.08.2018
(320) 07.08.2018
(442) 05.09.2018
(151) 12.12.2018
(730) **QUALIFORM, a.s.**, Mlaty 672/8, Brno, Bosonohy, 64200, CZ
(740) JUDr. Jiřina Surynková, advokátka, Hrnčířská 23, Brno, 60200
(210) O-549721
(510) (35) kvalifikace firem, činnost organizačních a ekonomických poradců, znalecká činnost v oboru ekonomiky; (41) pořádání kurzů a seminářů, přednášková a vzdělávací činnost; (42) certifikace a kontrola v oblasti jakosti stavebních prací a výrobků pro stavby a personálu, zkušební

laboratoř, zkoušení betonů a betonových konstrukcí, kameniva, cementů, malt, tyčí do betonu, svarových spojů a cihlářských výrobků, provádění státního zkušebnictví, znalecká činnost v oboru stavebnictví, výzkumná a vývojová činnost.

- (511) 35, 41, 42
(540)



- (111) **370133**
(220) 07.08.2018
(320) 07.08.2018
(442) 05.09.2018
(151) 12.12.2018
(730) **QUALIFORM, a.s.**, Mlaty 672/8, Brno, Bosonohy, 64200, CZ
(740) JUDr. Jiřina Surynková, advokátka, Hrnčířská 23, Brno, 60200
(210) O-549722
(510) (35) kvalifikace firem, činnost organizačních a ekonomických poradců, znalecká činnost v oboru ekonomiky; (41) pořádání kurzů a seminářů, přednášková a vzdělávací činnost; (42) certifikace a kontrola v oblasti jakosti stavebních prací a výrobků pro stavby a personálu, zkušební laboratoř, zkoušení betonů a betonových konstrukcí, kameniva, cementů, malt, tyčí do betonu, svarových spojů a cihlářských výrobků, provádění státního zkušebnictví, znalecká činnost v oboru stavebnictví, výzkumná a vývojová činnost.
(511) 35, 41, 42
(540)



Zápisy licenčních smluv k ochranným známkám

V této kapitole jsou zveřejněny zápisy licenčních smluv podle ustanovení § 18 odst. 1 zákona č. 441/2003 Sb.

Číslo zápisu (111)	Vlastník (730)	Nabyvatel licence (791)	Druh licence (793)	Datum uzavření licenční smlouvy (793)	S účinností od data (580)
184648	Heinrich Bauer Verlag KG, Burchardstrasse 11, 20077 Hamburg, DE	MAFRA Print, a.s., Karla Engliše 519/11, Praha 5, Smíchov, 15000, CZ	výlučná	30.11.2018	12.12.2018
191122	Heinrich Bauer Verlag KG, Burchardstrasse 11, 20077 Hamburg, DE	MAFRA Print, a.s., Karla Engliše 519/11, Praha 5, Smíchov, 15000, CZ	výlučná	30.11.2018	12.12.2018
209512	Vlček Radek, Luční 521, Město Touškov, 33033, CZ	VLČEK SOLUTION s.r.o., Strojnická 289, Stod, 33301, CZ	nevýlučná	01.07.2018	13.12.2018
209513	Vlček Radek, Luční 521, Město Touškov, 33033, CZ	VLČEK SOLUTION s.r.o., Strojnická 289, Stod, 33301, CZ	nevýlučná	01.07.2018	13.12.2018
209514	Vlček Radek, Luční 521, Město Touškov, 33033, CZ	VLČEK SOLUTION s.r.o., Strojnická 289, Stod, 33301, CZ	nevýlučná	01.07.2018	13.12.2018
209799	Vlček Radek, Luční 521, Město Touškov, 33033, CZ	VLČEK SOLUTION s.r.o., Strojnická 289, Stod, 33301, CZ	nevýlučná	01.07.2018	13.12.2018
209800	Vlček Radek, Luční 521, Město Touškov, 33033, CZ	VLČEK SOLUTION s.r.o., Strojnická 289, Stod, 33301, CZ	nevýlučná	01.07.2018	13.12.2018
219563	Vlček Radek, Luční 521, Město Touškov, 33033, CZ	VLČEK SOLUTION s.r.o., Strojnická 289, Stod, 33301, CZ	nevýlučná	01.07.2018	13.12.2018
219564	Vlček Radek, Luční 521, Město Touškov, 33033, CZ	VLČEK SOLUTION s.r.o., Strojnická 289, Stod, 33301, CZ	nevýlučná	01.07.2018	13.12.2018
219565	Vlček Radek, Luční 521, Město Touškov, 33033, CZ	VLČEK SOLUTION s.r.o., Strojnická 289, Stod, 33301, CZ	nevýlučná	01.07.2018	13.12.2018
219566	Vlček Radek, Luční 521, Město Touškov, 33033, CZ	VLČEK SOLUTION s.r.o., Strojnická 289, Stod, 33301, CZ	nevýlučná	01.07.2018	13.12.2018
219567	Vlček Radek, Luční 521, Město Touškov, 33033, CZ	VLČEK SOLUTION s.r.o., Strojnická 289, Stod, 33301, CZ	nevýlučná	01.07.2018	12.12.2018
220895	Kurka Miroslav Ing., U Centrumu 749, Orlová, Lutyně, 73514, CZ	Řempe CB, a.s., Nemanická 437/5, České Budějovice, České Budějovice 3, 37010, CZ	nevýlučná	10.12.2018	13.12.2018
220895	Kurka Miroslav Ing., U Centrumu 749, Orlová, Lutyně, 73514, CZ	ŘEMPO VEGA, s.r.o., Skopalíkova 2354/47a, Kroměříž, 76701, CZ	nevýlučná	10.12.2018	13.12.2018
220895	Kurka Miroslav Ing., U Centrumu 749, Orlová, Lutyně, 73514, CZ	Řempe LYRA, s.r.o., Roháče z Dubé 1, Olomouc - Pavlovičky, 77300, CZ	nevýlučná	10.12.2018	13.12.2018
220896	Kurka Miroslav Ing., U Centrumu 749, Orlová, Lutyně, 73514, CZ	Řempe CB, a.s., Nemanická 437/5, České Budějovice, České Budějovice 3, 37010, CZ	nevýlučná	10.12.2018	13.12.2018
220896	Kurka Miroslav Ing., U Centrumu 749, Orlová, Lutyně, 73514, CZ	ŘEMPO VEGA, s.r.o., Skopalíkova 2354/47a, Kroměříž, 76701, CZ	nevýlučná	10.12.2018	13.12.2018
220896	Kurka Miroslav Ing., U Centrumu 749, Orlová, Lutyně, 73514, CZ	Řempe LYRA, s.r.o., Roháče z Dubé 1, Olomouc - Pavlovičky, 77300, CZ	nevýlučná	10.12.2018	13.12.2018
224353	Vlček Radek, Luční 521, Město Touškov, 33033, CZ	VLČEK SOLUTION s.r.o., Strojnická 289, Stod, 33301, CZ	nevýlučná	01.07.2018	12.12.2018
239383	Vlček Radek, Luční 521, Město Touškov, 33033, CZ	VLČEK SOLUTION s.r.o., Strojnická 289, Stod, 33301, CZ	nevýlučná	01.07.2018	13.12.2018
239384	Vlček Radek, Luční 521, Město Touškov, 33033, CZ	VLČEK SOLUTION s.r.o., Strojnická 289, Stod, 33301, CZ	nevýlučná	01.07.2018	13.12.2018
241730	Slunečko Jan, V Kolkovně 8, Praha 1, 11000, CZ	Dačický s. r. o., Bočná 813/3, Děčín, Děčín I-Děčín, 40502, CZ	výlučná	28.11.2018	13.12.2018
244731	Heinrich Bauer Verlag KG, Burchardstrasse 11, 20077 Hamburg, DE	MAFRA Print, a.s., Karla Engliše 519/11, Praha 5, Smíchov, 15000, CZ	výlučná	30.11.2018	12.12.2018

Číslo zápisu (111)	Vlastník (730)	Nabyvatel licence (791)	Druh licence (793)	Datum uzavření licenční smlouvy (793)	S účinností od data (580)
247019	Heinrich Bauer Verlag KG, Burchardstrasse 11, 20077 Hamburg, DE	MAFRA Print, a.s., Karla Engliše 519/11, Praha 5, Smíchov, 15000, CZ	výlučná	30.11.2018	12.12.2018
250202	Vlček Radek, Luční 521, Město Touškov, 33033, CZ	VLČEK SOLUTION s.r.o., Strojnická 289, Stod, 33301, CZ	nevýlučná	01.07.2018	13.12.2018
250204	Vlček Radek, Luční 521, Město Touškov, 33033, CZ	VLČEK SOLUTION s.r.o., Strojnická 289, Stod, 33301, CZ	nevýlučná	01.07.2018	13.12.2018
251790	Vlček Radek, Luční 521, Město Touškov, 33033, CZ	VLČEK SOLUTION s.r.o., Strojnická 289, Stod, 33301, CZ	nevýlučná	01.07.2018	12.12.2018
256970	Vlček Radek, Luční 521, Město Touškov, 33033, CZ	VLČEK SOLUTION s.r.o., Strojnická 289, Stod, 33301, CZ	nevýlučná	01.07.2018	12.12.2018
256971	Vlček Radek, Luční 521, Město Touškov, 33033, CZ	VLČEK SOLUTION s.r.o., Strojnická 289, Stod, 33301, CZ	nevýlučná	01.07.2018	13.12.2018
257756	Vlček Radek, Luční 521, Město Touškov, 33033, CZ	VLČEK SOLUTION s.r.o., Strojnická 289, Stod, 33301, CZ	nevýlučná	01.07.2018	12.12.2018
259000	Vlček Radek, Luční 521, Město Touškov, 33033, CZ	VLČEK SOLUTION s.r.o., Strojnická 289, Stod, 33301, CZ	nevýlučná	01.07.2018	12.12.2018
261497	Vlček Radek, Luční 521, Město Touškov, 33033, CZ	VLČEK SOLUTION s.r.o., Strojnická 289, Stod, 33301, CZ	nevýlučná	01.07.2018	12.12.2018
273309	WYDAWNICTWO BAUER SPOLKA Z OGRANICZONA ODPOWIEDZIALNOSCIA SPOLKA KOMANDYTOWA, ul. Motorowa 1, 04-035 Warszawa, PL	MAFRA Print, a.s., Karla Engliše 519/11, Praha 5, Smíchov, 15000, CZ	výlučná	30.11.2018	12.12.2018
274393	Heinrich Bauer Verlag KG, Burchardstrasse 11, 20077 Hamburg, DE	MAFRA Print, a.s., Karla Engliše 519/11, Praha 5, Smíchov, 15000, CZ	výlučná	30.11.2018	12.12.2018
276807	Heinrich Bauer Verlag KG, Burchardstrasse 11, 20077 Hamburg, DE	MAFRA Print, a.s., Karla Engliše 519/11, Praha 5, Smíchov, 15000, CZ	výlučná	30.11.2018	12.12.2018
278547	Heinrich Bauer Verlag KG, Burchardstrasse 11, 20077 Hamburg, DE	MAFRA Print, a.s., Karla Engliše 519/11, Praha 5, Smíchov, 15000, CZ	výlučná	30.11.2018	12.12.2018
282722	Heinrich Bauer Verlag KG, Burchardstrasse 11, 20077 Hamburg, DE	MAFRA Print, a.s., Karla Engliše 519/11, Praha 5, Smíchov, 15000, CZ	výlučná	30.11.2018	12.12.2018
286325	Heinrich Bauer Verlag KG, Burchardstrasse 11, 20077 Hamburg, DE	MAFRA Print, a.s., Karla Engliše 519/11, Praha 5, Smíchov, 15000, CZ	výlučná	30.11.2018	12.12.2018
291541	Heinrich Bauer Verlag KG, Burchardstrasse 11, 20077 Hamburg, DE	MAFRA Print, a.s., Karla Engliše 519/11, Praha 5, Smíchov, 15000, CZ	výlučná	30.11.2018	12.12.2018
302636	Heinrich Bauer Verlag KG, Burchardstrasse 11, 20077 Hamburg, DE	MAFRA Print, a.s., Karla Engliše 519/11, Praha 5, Smíchov, 15000, CZ	výlučná	30.11.2018	12.12.2018
310669	Heinrich Bauer Verlag KG, Burchardstrasse 11, 20077 Hamburg, DE	MAFRA Print, a.s., Karla Engliše 519/11, Praha 5, Smíchov, 15000, CZ	výlučná	30.11.2018	12.12.2018
316381	Heinrich Bauer Verlag KG, Burchardstrasse 11, 20077 Hamburg, DE	MAFRA Print, a.s., Karla Engliše 519/11, Praha 5, Smíchov, 15000, CZ	výlučná	30.11.2018	12.12.2018
323441	Heinrich Bauer Verlag KG, Burchardstrasse 11, 20077 Hamburg, DE	MAFRA Print, a.s., Karla Engliše 519/11, Praha 5, Smíchov, 15000, CZ	výlučná	30.11.2018	12.12.2018
323626	Heinrich Bauer Verlag KG, Burchardstrasse 11, 20077 Hamburg, DE	MAFRA Print, a.s., Karla Engliše 519/11, Praha 5, Smíchov, 15000, CZ	výlučná	30.11.2018	12.12.2018
325847	Heinrich Bauer Verlag KG, Burchardstrasse 11, 20077 Hamburg, DE	MAFRA Print, a.s., Karla Engliše 519/11, Praha 5, Smíchov, 15000, CZ	výlučná	30.11.2018	12.12.2018
339454	Heinrich Bauer Verlag KG, Burchardstrasse 11, 20077 Hamburg, DE	MAFRA Print, a.s., Karla Engliše 519/11, Praha 5, Smíchov, 15000, CZ	výlučná	30.11.2018	12.12.2018

Číslo zápisu (111)	Vlastník (730)	Nabyvatel licence (791)	Druh licence (793)	Datum uzavření licenční smlouvy (793)	S účinností od data (580)
353851	Ciklerová Jitka, Kvapilova 38, Kutná Hora, 28401, CZ	Dačický s. r. o., Bočná 813/3, Děčín, Děčín I-Děčín, 40502, CZ	výlučná	26.11.2018	13.12.2018
353852	Ciklerová Jitka, Kvapilova 38, Kutná Hora, 28401, CZ	Dačický s. r. o., Bočná 813/3, Děčín, Děčín I-Děčín, 40502, CZ	výlučná	26.11.2018	13.12.2018
359098	Ciklerová Jitka, Kvapilova 38, Kutná Hora, 28401, CZ	Dačický s. r. o., Bočná 813/3, Děčín, Děčín I-Děčín, 40502, CZ	výlučná	26.11.2018	13.12.2018
359698	Ciklerová Jitka, Kvapilova 38, Kutná Hora, 28401, CZ	Dačický s. r. o., Bočná 813/3, Děčín, Děčín I-Děčín, 40502, CZ	výlučná	26.11.2018	13.12.2018
359699	Ciklerová Jitka, Kvapilova 38, Kutná Hora, 28401, CZ	Dačický s. r. o., Bočná 813/3, Děčín, Děčín I-Děčín, 40502, CZ	výlučná	26.11.2018	13.12.2018
360724	Roubíčková Lucie, Dobrovolného 641/8, Praha 9 - Černý Most, 19000, CZ	ANGELIS Institut s.r.o., Pobřežní 18/16, Praha 8, Karlín, 18600, CZ	výlučná	11.12.2018	18.12.2018
368718	Kurka Miroslav Ing., U Centrumu 749, Orlová, Lutyně, 73514, CZ	Řempe CB, a.s., Nemanická 437/5, České Budějovice, České Budějovice 3, 37010, CZ	nevýlučná	10.12.2018	13.12.2018
368718	Kurka Miroslav Ing., U Centrumu 749, Orlová, Lutyně, 73514, CZ	Řempe LYRA, s.r.o., Roháče z Dubé 1, Olomouc - Pavlovičky, 77300, CZ	nevýlučná	10.12.2018	13.12.2018
368718	Kurka Miroslav Ing., U Centrumu 749, Orlová, Lutyně, 73514, CZ	ŘEMPO VEGA, s.r.o., Skopalíkova 2354/47a, Kroměříž, 76701, CZ	nevýlučná	10.12.2018	13.12.2018
368859	Ciklerová Jitka, Kvapilova 38, Kutná Hora, 28401, CZ	Dačický s. r. o., Bočná 813/3, Děčín, Děčín I-Děčín, 40502, CZ	výlučná	26.11.2018	13.12.2018
368860	Ciklerová Jitka, Kvapilova 38, Kutná Hora, 28401, CZ	Dačický s. r. o., Bočná 813/3, Děčín, Děčín I-Děčín, 40502, CZ	výlučná	26.11.2018	13.12.2018
368861	Ciklerová Jitka, Kvapilova 38, Kutná Hora, 28401, CZ	Dačický s. r. o., Bočná 813/3, Děčín, Děčín I-Děčín, 40502, CZ	výlučná	26.11.2018	13.12.2018

Obnovy zápisu ochranných známek

(111) **100369**
(220) 03.01.1939
(151) 03.01.1939
(540)

ARPALIT

(730) **AVEFLOR, a.s.**, č. p. 26, Budčeves, 50732, CZ
(740) Dipl. Ing. Margita Nedomelelová, Štrauchova 932, Jičín, 50601
(510) Léčivé a lékárnické prostředky a přípravky, přípravky pro zubní praxi, drogy, lučební výrobky pro lékařské, průmyslové, vědecké, fotografické, zemědělské a lesnické účely, desinfekční prostředky, dietetické a výživné prostředky a přípravky.
(511) 1, 5, 10
(210) O-17938

(111) **114108**
(220) 18.05.1919
(151) 18.05.1919
(540)



(591) Barevná
(730) **Jan Becher - Karlovarská Becherovka, a.s.**, T. G. Masaryka 282/57, Karlovy Vary, 36001, CZ
(740) Čermák Hořejš Myslíl a spol., JUDr. Karel Čermák, Národní 32, Praha 1, 11000
(510) (33) likéry.
(511) 33
(210) O-7204

(111) **114109**
(220) 18.05.1919
(151) 18.05.1919
(540)

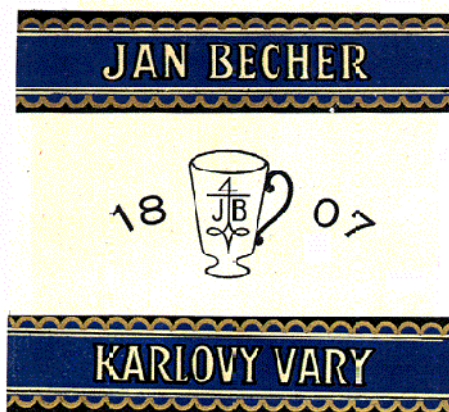

(591) Barevná
(730) **Jan Becher - Karlovarská Becherovka, a.s.**, T. G. Masaryka 282/57, Karlovy Vary, 36001, CZ
(740) Čermák Hořejš Matějka a spol., JUDr. Karel Čermák, advokát, Národní 32, Praha 1, 11000
(510) (33) likéry.
(511) 33
(210) O-9655

(111) **114110**
(220) 18.05.1919
(151) 18.05.1919
(540)



(591) Barevná
(730) **Jan Becher - Karlovarská Becherovka, a.s.**, T. G. Masaryka 282/57, Karlovy Vary, 36001, CZ
(740) Čermák a spol., Mgr. Ondřej Čerych, Elišky Peškové 15/735, Praha 5, 15000
(510) (33) likéry.

(511) 33
(210) O-9654

(111) **153731**
(220) 24.01.1959
(151) 26.02.1959
(540)

LAKTINO

(730) **ARTIFEX INSTANT, s.r.o.**, Plzeňská 529, Toužim, 36401, CZ
(740) **TOCIK ŠINDELÁŘ & PARTNEŘI**, advokátní kancelář, Mgr. Petr Šindelář, LL.M., Moskevská 66, Karlovy Vary, 36001
(510) (29) sušené mléko bez tuku.
(511) 29
(210) O-18347

(111) **215372**
(220) 29.06.1998
(151) 25.01.1999
(540)



(730) **Trelleborg Bohemia, a.s.**, Akademika Bedny 531/8a, Hradec Králové, Věkoše, 50003, CZ
(740) Rott, Růžička & Guttman, Patentové, známkové a advokátní kanceláře, JUDr. Vladimír Rott, patentový zástupce, Vinohradská 938/37, Praha 2, Vinohrady, 12000
(510) (6) kovové formy, příruby a náhradní díly pro gumárenský, plastikařský a osinkářský průmysl; (7) stroje, zařízení a náhradní díly pro gumárenský, plastikařský a osinkářský průmysl, klínové řemeny; (8) nářadí a nástroje s ručním pohonem; (10) zdravotní pryže, zejména mamární epitézy, silikonové sosačky a šidítka; (12) velopláště, motopláště, veloduše, duše do galusek a mopedové duše; (17) kaučukové směsi, těžké výrobky z technické pryže, zejména desky, spojovací hadice, vaky, vakové jezy, těsnící a zvedací vaky, lehké výrobky z technické pryže, zejména těsnící kroužky, manžety, průchodky, vytlačované profily; (20) těžké výrobky z technické pryže, zejména nádrže, kontejnery a výrobky z technické pryže, zejména pružiny; (24) oprýžovaný textil; (28) sportovní potřeby z pryže, hokejové puky a makety zbraní; (37) služby opravářské a údržbářské, montáž a servis vakových jezů.
(511) 6, 7, 8, 10, 12, 17, 20, 24, 28, 37
(210) O-133947

(111) **215373**
(220) 29.06.1998
(151) 25.01.1999
(540)



(730) **Trelleborg Bohemia, a.s.**, Akademika Bedny 531/8a, Hradec Králové, Věkoše, 50003, CZ
(740) Rott, Růžička & Guttman, Patentové, známkové a advokátní kanceláře, JUDr. Vladimír Rott, patentový zástupce, Vinohradská 938/37, Praha 2, Vinohrady, 12000
(510) (6) kovové formy, příruby a náhradní díly pro gumárenský, plastikařský a osinkářský průmysl; (7) stroje, zařízení a náhradní díly pro gumárenský, plastikařský a osinkářský průmysl, klínové řemeny; (8) nářadí a nástroje s ručním pohonem; (10) zdravotní pryže, zejména mamární epitézy, silikonové sosačky a šidítka; (12) velopláště, motopláště, velkoduše, duše do galusek a mopedové duše; (17) kaučukové směsi, těžké výrobky z technické pryže, zejména desky, spojovací hadice, vaky, vakové jezy, těsnící a zvedací vaky, lehké výrobky z technické pryže, zejména těsnící kroužky, manžety, průchodky, vytlačované profily; (20) těžké výrobky z technické pryže, zejména nádrže a kontejnery, výrobky z technické pryže, zejména pružiny; (24) oprýžovaný textil; (28) sportovní potřeby z pryže, hokejové puky a makety zbraní; (37) služby opravářské a údržbářské, montáž a servis vakových jezů.
(511) 6, 7, 8, 10, 12, 17, 20, 24, 28, 37
(210) O-133948

(111) **220021**
(220) 07.01.1999
(151) 23.08.1999
(540)



(730) **Heartland Corporation**, 9715 Businesspark Avenue, San Diego, 92131, CA, US
(740) Čermák a spol., JUDr. Karel Čermák jr. Ph.D., LL.M., Elišky Peškové 735/15, Praha 5, 15000
(510) (3) přípravky na odstraňování skvrn z koberců a tkanin.
(511) 3
(210) O-138970

(111) **220477**
(220) 25.06.1998
(151) 27.09.1999
(540)

The logo for 'Maxman' features the word 'Maxman' in a bold, sans-serif font. The 'X' is stylized with a white outline and a grey shadow, giving it a three-dimensional appearance. The letters are black with a slight gradient.

(730) **DENMAR, s.r.o.**, Kloboukova 1231/75, Praha 4 - Chodov, 14800, CZ
(740) Ing. Vladimír Zeithammer, patentový zástupce, P.O.Box 32, Praha 45, 14500
(510) (30) čaje, granulované kakao, instantní čokoláda, imitace sušené smetánky na rostlinné bázi, granulované přípravky na bázi kávy a kávových náhražek; (32) práškové a granulované přípravky pro přípravu nápojů.
(511) 30, 32
(210) O-133880

(111) **220675**
(220) 04.02.1999
(151) 27.09.1999
(540)

The logo for 'TERMETAL' consists of the word 'TERMETAL' in a bold, blocky, sans-serif font. The letters are black with a white outline. Behind the text is a stylized graphic of three parallel, slanted bars in shades of grey and black, suggesting a metallic or industrial theme.

(730) **Terinková Helena**, Trabantská 20/291, Praha 9, 19000, CZ
(740) ZÁBRŠ - Advokátní, patentová a známková kancelář, JUDr. Aleš Zábrš, Na Beránce 2, Praha 6, 16000
(510) (37) zámečnictví.
(511) 37
(210) O-139811

(111) **220680**
(220) 05.02.1999
(151) 27.09.1999
(540)

CANCIDAS

(730) **Merck Sharp & Dohme Corp.**, One Merck Drive, Whitehouse Station, NJ, US
(740) Čermák a spol., JUDr. Karel Čermák jr., Ph.D., LL.M., advokát, Elišky Peškové 15/735, Praha 5, 15000
(510) (5) farmaceutické přípravky, zejména fungicidy.
(511) 5
(210) O-139867

(111) **221973**
(220) 16.11.1998
(151) 27.12.1999
(540)

The logo for 'MISS AEROBICK České republiky' features a red banner at the top with a crown icon. Below the banner, the words 'MISS AEROBICK' are written in a large, bold, black font. Underneath, 'České republiky' is written in a smaller, black, cursive font.

(591) Barevná
(730) **MAXIF TEAM s.r.o.**, Bryksova 762/44, Praha 9, Černý Most, 19800, CZ
(510) (41) kulturně zábavná soutěž, sportovní soutěž.
(511) 41
(210) O-137709

(111) **223416**
(220) 03.12.1998
(151) 23.03.2000
(540)

VACUCELL

(730) **BMT Medical Technology s.r.o.**, Cejl 50, Brno, 65660, CZ
(740) INPARTNERS GROUP, Ing. Dušan Kendereški, Koliště 1965/13a, Brno, 60200
(510) (9) výpočetní technika a software, data na strojově čitelných nosičích, zejména magnetických a optických, přístroje pro zkoušky tepelnými cykly, laboratorní přístroje, přístroje a nástroje vědecké, přístroje pro kultivaci mikroorganismů, přístroje destilační; (10) zdravotnická technika zahrnutá do této třídy, zdravotnické prostředky zahrnuté do této třídy, zejména lékařské nástroje, přístroje a rentgenové přístroje a nářadí, zubolékařské a zvěrolékařské přístroje a nástroje; (11) zdravotnická technika zahrnutá do této třídy, zejména sterilizátory, sterilizátory pro průmyslové použití, tepelné zdroje pro sterilizační přístroje a příslušenství pro sterilizační přístroje včetně náhradních dílů, přístroje pro klimatizaci, sušící přístroje a zařízení, přístroje pro ohřev, chladič přístroje a zařízení, temperovací skříně a zařízení zahrnuté do této třídy; (42) softwarové služby, tvorba programů, inženýrské práce a projektování v oblasti zdravotnické a laboratorní techniky.
(511) 9, 10, 11, 42
(210) O-138253

(111) **223418**
(220) 03.12.1998
(151) 23.03.2000
(540)

FRIOCELL

(730) **BMT Medical Technology s.r.o.**, Cejl 50, Brno, 65660, CZ
(740) INPARTNERS GROUP, Ing. Dušan Kendereški, Koliště 1965/13a, Brno, 60200
(510) (9) výpočetní technika a software, data na strojově čitelných nosičích, zejména magnetických a optických, přístroje pro zkoušky tepelnými cykly, laboratorní přístroje, přístroje a nástroje vědecké, přístroje pro kultivaci mikroorganismů, přístroje destilační; (10) zdravotnická technika zahrnutá do této třídy, zdravotnické prostředky zahrnuté do této třídy, zejména lékařské nástroje, přístroje a rentgenové přístroje a nářadí, zubolékařské a zvěrolékařské přístroje a nástroje; (11) zdravotnická technika zahrnutá do této třídy, zejména sterilizátory, sterilizátory pro průmyslové použití, tepelné zdroje pro sterilizační přístroje a příslušenství pro sterilizační přístroje včetně náhradních dílů, přístroje pro klimatizaci, sušící přístroje a zařízení, přístroje pro ohřev, chladič přístroje a zařízení, temperovací skříně a zařízení zahrnuté do této třídy; (42) softwarové služby, tvorba

programů, inženýrské práce a projektování v oblasti zdravotnické a laboratorní techniky.

(511) 9, 10, 11, 42
(210) O-138255

(111) **223461**
(220) 18.12.1998
(151) 23.03.2000
(540)

ZLATÝ KRÍŽ

(730) **ABF, a.s.**, Beranových 667, Praha 9, Letňany, 19900, CZ
(510) (9) nosiče informací, zejména zvuku a obrazu; (16) tiskoviny a polygrafické výrobky, např. knihy, časopisy, informační letáky a brožury, studijní texty, katalogy, vstupenky, programy, plakáty, fotografie; (35) veletrhy a výstavy k reklamním a obchodním účelům, reklamní a propagační služby; (38) šíření informací prostřednictvím informačních sítí, např. v Internetu; (41) pořádání odborných setkání, např. přednášek, školení, kurzů, konferencí a soutěží, vydavatelské a nakladatelské služby; (42) odborné poradenství.

(511) 9, 16, 35, 38, 41, 42
(210) O-138670

(111) **223463**
(220) 18.12.1998
(151) 23.03.2000
(540)



(730) **ABF, a.s.**, Beranových 667, Praha 9, Letňany, 19900, CZ
(510) (9) nosiče informací, zejména zvuku a obrazu; (16) tiskoviny a polygrafické výrobky, např. knihy, časopisy, informační letáky a brožury, studijní texty, katalogy, vstupenky, programy, plakáty, fotografie; (35) veletrhy a výstavy k reklamním a obchodním účelům, reklamní a propagační služby; (38) šíření informací prostřednictvím informačních sítí, např. v Internetu; (41) pořádání odborných setkání, např. přednášek, školení, kurzů, konferencí a soutěží, vydavatelské a nakladatelské služby; (42) odborné poradenství.

(511) 9, 16, 35, 38, 41, 42
(210) O-138672

(111) **223477**
(220) 29.12.1998
(151) 23.03.2000
(540)

ELCAD

(730) **ELCAD v.o.s.**, Ochoz u Brna č. 141, Ochoz u Brna, 66402, CZ
(740) Patentová a známková kancelář, Ing. Jaromír Píkrýl, Včelín 1161, Hulín, 76824
(510) (9) kancelářská, reprografická a telekomunikační technika všeho druhu včetně doplňků a příslušenství, výpočetní, informační, komunikační a informační systémy mimo přístroje pro průmyslovou automatizaci řízených nebo podporovaných počítačem; (37) montáž a opravy kancelářské, výpočetní, reprografické a telekomunikační techniky a elektroniky; (42) vývoj a tvorba software, služby v oblasti výpočetní techniky, přenosu dat a operačních systémů, technické poradenství v oblasti software a výpočetní techniky, inženýrské služby v oblasti kancelářské a výpočetní techniky, vypracovávání programů pro hromadné zpracování dat.

(511) 9, 37, 42
(210) O-138838

(111) **223935**
(220) 11.11.1998
(151) 19.04.2000
(540)

KELEN

(730) **BTC Invest spol. s r.o.**, Bořivojova 35/878, Praha 3, 13000, CZ
(740) Ing. Zdeněk Kučera, Dlouhá 207 (P.O.Box 92), Slušovice, 76315
(510) (1) chemické výrobky určené pro průmysl, zemědělství, zahradnictví a lesnictví, chemické přípravky užívané při výrobě potravin, hnojiva, syntetické živice, plastické hmoty v surovém stavu, prostředky k odmašťování pro výrobní procesy, průmyslová pojiva a lepidla, lepidla na tapety; (3) kosmetika, přípravky tělové kosmetiky, parfumerie, čisticí a prací prostředky; (5) farmaceutické a veterinární přípravky, přípravky ke zmírnění bolesti lokálním ochlazením bolestivého místa, desinfekční prostředky; (28) hry a hračky, sportovní potřeby a nářadí, vánoční ozdoby.

(511) 1, 3, 5, 28
(210) O-137610

(111) **224005**
(220) 21.12.1998
(151) 19.04.2000
(540)



(730) **Mgr. Šebestová Marcela**, Psohlavců 1202/50, Praha 4, 14700, CZ
(740) Loskotová & partneři patentová a známková kancelář, Ing. Jarmila Loskotová, K Závětinám 727, Praha 5, 15500
(510) (16) učební materiály v oboru řízení lidských zdrojů; (35) poradenská a konzultační činnost v oboru řízení lidských zdrojů; (41) pořádání vzdělávacích seminářů, včetně lektorské činnosti v oboru řízení lidských zdrojů.

(511) 16, 35, 41
(210) O-138740

(111) **224010**
(220) 23.12.1998
(151) 19.04.2000
(540)



(730) **Šíma Petr**, Nový Svět 414/57, Haviřov, Prostřední Suchá, 73564, CZ
(740) Mgr. Václav Pacl, Pod Školou 1278, Šenov u Ostravy, 73934
(510) (17) lamináty z plastické hmoty, tmely (těsnící prostředky), tmely na spárování, plastické hmoty ve fóliích, blocích, tyčích a trubkách ke zpracování, samolepicí folie z plastických hmot (kromě tapet na stěny), svařovací polypropylenový drát, těsnící tmel; (19) armatury pro stavby nekovové, obkladové desky nekovové, dilatační trubky nekovové, bazény na plavání nekovové, plastové nádrže a jímky, septiky a odpadní roury nekovové, stavební materiály nekovové opracované nebo polozpracované, vodovodní potrubí nekovové, kryty rozvodu plynu a vody nekovové; (37) instalátorské práce, instalace a opravy, instalace topení, stavební izolace proti vodě, montáž a údržba konstrukcí, montáž lešení, opravy bojlerů a parních kotlů, opravy hospodářských zařízení, opravy, instalace elektrických spotřebičů, opravy klimatizace vzduchu, opravy pecí a sporáků, opravy potrubí, opravy strojů, opravy vozidel, preventivní

ošetřování vozidel na ochranu proti rezavění, práce kotlářské, práce zednické, zařízení a opravy ústředního topení, údržbářské práce; (39) pronájem motorových vozidel a přívěsných vozíků.

(511) 17, 19, 37, 39
(210) O-138771

(111) **224181**
(220) 01.03.1999
(151) 19.04.2000
(540)

LADY GREY

(730) **R. TWINING & COMPANY LIMITED**, Weston Centre 10 Grosvenor Street, London W1K 4QY, GB
(740) Rott, Růžička & Guttman Patentové, známkové a advokátní kanceláře, JUDr. Vladimír Rott, Vinohradská 37, Praha 2, 12000
(510) (30) čaj, instantní čaj a čajové koncentráty, aromatický čaj, bylinný čaj, ovocný čaj, čajové výrobky a čajové náhražky, čajové směsi a čajové deriváty, ochucené čaje a čaje s ovocem a/nebo bylinami a/nebo jinými přísadami.
(511) 30
(210) O-140495

(111) **225010**
(220) 07.01.1999
(151) 26.06.2000
(540)

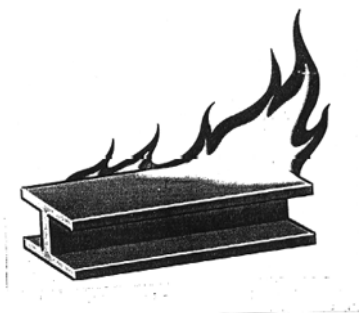

(730) **J. SEIDL a spol., s.r.o.**, Husova 120, Dvůr Králové nad Labem, 54401, CZ
(740) Mgr. Roman Fojtášek, advokát, Vinohradská 6, Praha 2, 12000
(510) (1) protipožární prostředky, plastické hmoty v prášku, pastách, ve stavu tekutém, v emulzích, disperzích a granulích; (6) protipožární dveře, přepážky a okna; (9) protipožární ochrana staveb; (19) okna, dveře, přepážky; (37) malířské a natěračské práce, provádění tepelných a hlukových izolací, montážní práce; (42) odborná poradenská a technicko-technologická konzultační činnost v oblasti protipožární ochrany staveb, návrhářská a projekční činnost v daném oboru.
(511) 1, 6, 9, 19, 37, 42
(210) O-138976

(111) **225978**
(220) 12.02.1999
(151) 24.08.2000
(540)



(730) **Jiří Šašínska - HORS**, Těšice č.p. 619, Mikulčice, 69619, CZ
(740) JUDr. Aleš Zábrš, Na Beránce 2, Praha 6, 16000
(510) (30) cukroví a cukrovinky všeho druhu, káva, čaj, kakao, pečivo, zmrzlina, med, prášky do těsta, nálevy k ochucení, koření; (35) inzertní a reklamní činnost, poskytování pomoci při provozu obchodu, obstaravatelská a zprostředkovatelská činnost v oblasti obchodu; (40) cukrářství a pekařství.
(511) 30, 35, 40
(210) O-140075

(111) **225989**
(220) 18.02.1999
(151) 24.08.2000
(540)

KNUSPI

(730) **DENMAR, s.r.o.**, Kloboukova 1231/75, Praha 4 - Chodov, 14800, CZ
(740) **MARTIN TOCIK & PARTNER**, advokátní kancelář, Mgr. Petr Šindelář, advokát, Moskevská 66, Karlovy Vary, 36001
(510) (29) maso, ryby, drůbež a zvěřina, masové výtahy, ovoce a zelenina konzervované, sušené a zavařené, želé, džemy, kompoty, vejce, mléko a mléčné výrobky, oleje a tuky jedlé; (30) káva, čaj, kakao, cukr, rýže, tapioka, kávové náhražky, mouka a obilné přípravky, chléb, sušenky, suchary, koláče, jemné pečivo a cukrovinky, křupavé trvanlivé chleby, snacky, tyčinky, biskvity (extrudované a koextrudované), instantní mouky obilné, kukuřičné a luštěninové, strouhanky z těchto mouk, instantní polévky a instantní polotovary pro přípravu omáček a pomazánek, instantní makové, ořechové, tvarohové a skořicové směsi na pečení a posypy, zmrzlina, med, sirup melasový, droždí pro kynutí, sůl, hořčice, ocet, omáčky (k ochucení), koření, led pro osvěžení, mražené smetanové krémy; (31) výrobky zemědělské, zahradnické, lesní a zrní neuvedené v jiných třídách, živá zvířata, čerstvé ovoce a zelenina, osivo, rostliny a přírodní květiny, krmivo pro zvířata, slad; (32) piva, minerální vody, šumivé nápoje a jiné nápoje nealkoholické, nápoje a šťávy ovocné, sirupy a jiné přípravky k zhotovování nápojů.
(511) 29, 30, 31, 32
(210) O-140190

(111) **226542**
(220) 15.09.1998
(151) 21.09.2000
(540)

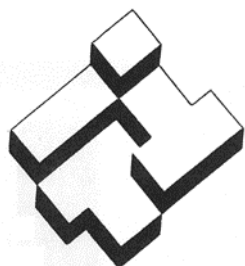

(730) **ITT Manufacturing Enterprises, LLC**, 1105 North Market Street, Suite 1300, Wilmington, DE, US

(740) Traplová Hadr Kubát, advokátní a patentová kancelář, Mgr. Jana Šuranová Traplová, advokátka, Přístavní 24, Praha 7, 17000

(510) (6) obecné kovy a jejich slitiny, kovové stavební materiály, kovové stavební materiály přenosné, kovové stavební materiály pro železnice, kovové kabely a dráty neelektrické, kovové potřeby zámečnické a klemířské, kovové trubky, sejfy, kovové výrobky neobsažené v jiných třídách, rudy; (7) stroje a obráběcí stroje, motory, spojky a transmisní zařízení, zemědělské nástroje, mísidla včetně hnacích ústrojí, kontrolních mechanismů bezchybného chodu, jejich příslušenství a součástí; (9) přístroje a nástroje vědecké, námořní, geodetické, elektrické, fotografické, filmové, optické, přístroje pro vážení, měření, signalizaci, kontrolu, záchranu a přístroje pro vyučování, komunikační systémy, zařízení a komponenty, elektrické systémy pro vedení války, přístroje pro noční vidění se zamontovanými zesilovači obrazu, radarové systémy, zařízení určená pro přepravu kosmického nákladu, navigační systémy, polovodičové přístroje s integrovanými obvody, přípojkové a kabelové sestavy, zařízení pro detekování přítomnosti živého organismu, systémy a přístroje pro rozeznávání, identifikaci a ověřování řeči a mluvící osoby, zařízení určená k identifikování jazyka a dialektu, bezpečnostní přístupové kontrolní systémy, umožňující přístup do počítačových systémů a určená zejména pro kontrolu počítačových operací včetně kontroly finančních operací prováděných pomocí počítačů, zařízení pro zajišťování a kontrolu správné polohy satelitů, karty používající integrované obvody a jejich komponenty, spínače, čerpadla včetně hnacích ústrojí, kontrolních mechanismů a jejich příslušenství a součástí, zařízení pracující na bázi (s pomocí) elektronek včetně hnacích ústrojí a jejich součástí, navigační, řídicí a kontrolní přístroje a mechanismy včetně hnacích ústrojí, činitelů, čidel, mikroprocesorů a jejich příslušenství a komponentů, regulátory, měniče, hermetické uzávěry včetně hnacích ústrojí, pohonných činitelů, čidel, mikroprocesorů a jejich příslušenství a komponentů, spínače včetně unašeců, kontrolních mechanismů a jejich příslušenství a komponentů, softwarové zboží určené pro volbu a design výše specifikovaných výrobků, přístroje pro záznam, převod, reprodukci zvuku nebo obrazu, magnetické nosiče zvukových záznamů, gramofonové desky, automatické distributory a mechanismy pro přístroje na mince, zapisovací pokladny, počítačové stroje, přístroje pro zpracování informací a počítače, hasicí přístroje; (11) přístroje pro osvětlení, topení, výrobu páry, pro vaření, přístroje chladicí, pro sušení, ventilaci, rozvod vody a sanitární zařízení, parní kotle a zařízení pracující na bázi kondenzace páry včetně hnacích ústrojí, kontrolních mechanismů a jejich příslušenství a součástí, zařízení přenášející teplo včetně ústředních topení a výměníků a jejich součástí; (12) vozidla dopravní prostředky pozemní vzdušné nebo vodní, automobily, brzdové a podvozkové systémy, karoserie a elektrické systémy, přední a zadní rohové moduly; (35) administrativa a kancelářské práce spojené s činností vládních armádních školících středisek pro civilní zaměstnance, marketing (průzkum trhu) pro výrobce vojenské speciální techniky a pro prodejce náhradních dílů dopravních prostředků jako automobilů, nákladních automobilů, železničních dopravních prostředků a jiných dopravních prostředků, marketing (průzkum trhu) pro zařízení používající kapaliny jako hlavní prostředek pro svou činnost, marketing pro vojenskou techniku, systémy a chod speciálních zařízení a výrobků určených pro armádu a obranu, marketing (průzkum trhu) pro zařízení a komponenty skládající se z/a pracující na bázi přípojek, kabelů, karet obsahujících integrované obvody a jejich součástí a spínačů; (37) údržba a opravy radarových systémů, vojenských a vládních spojových a informačních systémů a systémů

elektronického vedení války, servisní služby a opravárenské služby pro výrobce speciální vojenské techniky a pro prodejce náhradních dílů dopravních prostředků jako automobilů, nákladních automobilů, železničních dopravních prostředků a jiných dopravních prostředků, servis a opravárenské služby pro zařízení používající kapaliny jako hlavní prostředek pro výkon své činnosti, servis a opravárenské služby pro armádní a vojenskou techniku, pro armádní systémy a chod speciální vojenské techniky určené pro armádu a obranu, servisní a opravárenské služby pro zařízení a komponenty skládající se z/a pracující na bázi přípojek, kabelů, karet obsahujících integrované obvody a jejich součástí a spínačů; (42) služby spojené se sjednocováním různých měřících a kontrolních systémů, konstrukcí radarových systémů, vojenských a vládních spojových a informačních systémů a systémů elektronického vedení války, služby pro výrobce speciálních armádních zařízení a pro prodejce náhradních dílů dopravních prostředků a jiných dopravních prostředků spojené s navrhováním, služby v oblasti navrhování výrobků pracujících na bázi kapalin, navrhování armádních a vojenských zařízení, systémů a jejich chodu, speciálně konstruovaných zařízení pro použití v armádě a při obraně, navrhování a konstrukce zařízení a komponentů skládající se z/a pracující na bázi přípojek, kabelů, karet obsahujících integrované obvody a jejich součástí a spínačů.

(511) 6, 7, 9, 11, 12, 35, 37, 42
(210) O-135967

(111) **226667**
(220) 10.02.1999
(151) 21.09.2000
(540)

KOMAPRIM

(730) **Akzo Nobel Coatings International B.V.**, Velperweg 76, 6824 BM Arnhem, NL

(740) Rott, Růžička & Guttman Patentové, známkové a advokátní kanceláře, JUDr. Vladimír Rott, Vinohradská 37, Praha 2, 12000

(510) (2) barvy, nátěry, laky.
(511) 2
(210) O-139931

(111) **226668**
(220) 10.02.1999
(151) 21.09.2000
(540)

OKNOL

(730) **Akzo Nobel Coatings International B.V.**, Velperweg 76, 6824 BM Arnhem, NL

(740) Rott, Růžička & Guttman Patentové, známkové a advokátní kanceláře, JUDr. Vladimír Rott, Vinohradská 37, Praha 2, 12000

(510) (2) barvy, nátěry, laky.
(511) 2
(210) O-139932

(111) **227216**
(220) 05.11.1998
(151) 19.10.2000
(540)



(730) **ŠPONDRA CMS, spol. s r.o.**, Terezy Novákové 79, Brno, 62100, CZ
(740) Kania, Sedlák, Smola patentová a zámková kancelář, Mgr. Martina Dvořáková, Mendlovo náměstí 907/1a, Brno, Staré Brno, 60300

(510) (7) mazací systémy, centrální mazací systémy, oběhové nebo ztrátové mazací systémy, tukové nebo olejové mazací systémy, ruční, mechanické

nebo elektrické mazací systémy, mazací zařízení a jejich součásti, zejména mazací lisy, maznice a promazávací přístroje, zařízení pro úpravu tlakového vzduchu, zejména filtry, tlakové regulátory, olejovače a odlučovače vody; (37) opravy mazacích systémů, mazacích zařízení a jejich součástí, opravy zařízení pro úpravu tlakového vzduchu; (42) konstrukce, projektování a expertní činnosti související s mazacími systémy, mazacími zařízeními a zařízeními pro úpravu tlakového vzduchu.

(511) 7, 37, 42
(210) O-137488

(111) **228125**
(220) 16.12.1998
(151) 20.11.2000
(540)



(730) **DENMAR, s.r.o.**, Kloboukova 1231/75, Praha 4 - Chodov, 14800, CZ
(740) Ing. Vladimír Zeithammer, patentový zástupce, P.O.Box 32, Praha 45, 14500
(510) (29) mléko, sušené mléko, kondenzované mléko, mléko trvanlivé, jogurt, šlehačka, sušená šlehačka, mléčné nápoje ovocné, tvaroh, tvarohové krémy, smetana, sušená smetánka, kefir; (30) kakao, instantní čokoláda, imitace sušené smetánky na rostlinné bázi, káva, káva instantní, kapučino, granulované přípravky na bázi kávy a kávových náhražek, zmrzlina.
(511) 29, 30
(210) O-138619

(111) **228132**
(220) 13.01.1999
(151) 20.11.2000
(540)

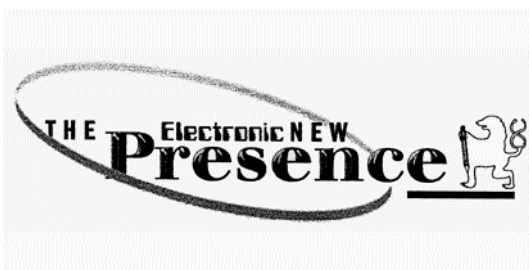

(730) **MUDr. Stránský Martin**, Národní 9, Praha 1, 11000, CZ
(740) Advokátní kancelář Šturm, Mottl a partneři, JUDr. Šturm Karel, Rybná 15, Praha 1, 11000
(510) (41) vydavatelství, zejména elektronických publikací.
(511) 41
(210) O-139079

(111) **229128**
(220) 23.03.1999
(151) 27.12.2000
(540)

ALABURKY

(730) **CHOCOLAND a.s.**, Ovčárecká 305, Kolín, 28002, CZ
(740) Václav Müller, patentový zástupce, Filipova 2016, Praha 4, 14800
(510) (29) sójové výrobky - zpracované sójové oříšky; (30) cukrovinky.
(511) 29, 30
(210) O-141200

(111) **230359**
(220) 25.11.1999
(151) 22.01.2001
(540)



(591) Barevná
(730) **Ing. Josef Vyroubal**, Dvorek č. 9, Laškov, 79857, CZ
(740) HALAXOVÁ & HALAXOVÁ, TETRAPAT, RNDr. Zdeňka Halaxová, Dukelská 891/4, Olomouc, 77200
(510) (7) náhradní díly na dojící zařízení spadající do této třídy, filtry na filtraci mléka a mléčných výrobků, filtry na čištění ochlazovacího vzduchu, filtry na filtraci ostatních plyných a kapalných médií spadající do této třídy; (11) filtry na filtraci pitné vody, filtry klimatizační, přístroje na čištění olejů; (10) výrobky z tkaných a netkaných textilií pro sanitární a zdravotnické účely jako jsou prostěradla, podložky, ručníky, utěrky, bryndáky apod.
(511) 7, 10, 11
(210) O-149212

(111) **230595**
(220) 24.11.1998
(151) 21.02.2001
(540)

TPM

(730) **Institut průmyslového inženýrství, s.r.o.**, Klášterní 131/14, Liberec, 46001, CZ
(510) (35) propagační činnost, pomoc při řízení obchodní činnosti; (41) výchova, školení /formace/; (42) řešerše vědecké a průmyslové.
(511) 35, 41, 42
(210) O-137912

(111) **230977**
(220) 17.11.1999
(151) 21.02.2001
(540)

BETADEKOR

(730) **STOMIX, spol. s r. o.**, Skorošice č.p. 197, 79065, CZ
(740) JUDr. Vladimír Čížek, advokát, Jindřišská 937/16, Praha 1, Nové Město, 11000
(510) (1) abraziva, umělé pryskyřice, akrylové pryskyřice v surovém stavu, chemické prostředky pro výrobu barev, konzervační prostředky a pojiva do betonu, cementu, malt a podobných stavebních hmot, disperze, dehydratační prostředky pro průmyslové účely, epoxidové pryskyřice v

surovém stavu, mořidla na kovy, veškerá lepidla pro průmyslové účely, tmely na opravu rozbitých předmětů, na pneumatiky a na vyplňování dutin stromů, betonová pojiva, stěrkové hmoty, vodovzdorné prostředky pro cement a podobné stavební hmoty; (2) barvy, laky, nátěrové hmoty všeho druhu, veškerá barviva patřící do tř. 2, mořidla, ochranné prostředky proti korozi a pro dřevo, lepidla pro barvy, přírodní pryskyřice v surovém stavu, pigmenty, tmely sklenářské a podobné (kyty); (17) kaučuk, gutaperča, guma, asbest, slída a výrobky z těchto materiálů patř. do tř. 17, polotovary z plastických hmot, veškeré materiály, těsnící, ucpávkové a izolační, bariéry proti znečištění a na ochranu proti teplotě, zvuku a proti jiným fyzikálním a chemickým vlivům, izolační obklady a desky, fólie, hadice, asbestová lepenka, lepicí pásy patř. do tř. 17, izolační nátěry a omítky, pryskyřice (polotovary), tmely; (19) veškerý nekovový stavební materiál a konstrukce, malty, omítkoviny, štukátérské profily (nekovové), překližky, cementy, písek (kromě písku slévárenského), šalování nekovové, dehet, desky z cementu a podobných stavebních hmot, dlaždice nekovové, stavební kámen přírodní a umělý, suroviny pro keramiku, korek lisovaný, stavební obklady a podlahy nekovové, stavební příčky nekovové, sádra, sádrokartóny, stěrky, stavební sklo a dřevo, vápno; (42) odborné poradenství v oboru stavebnictví a stavebních a izolačních hmot, vývoj těchto hmot.

(511) 1, 2, 17, 19, 42
(210) O-148962

(111) **230978**
(220) 17.11.1999
(151) 21.02.2001
(540)

GAMADEKOR

(730) **STOMIX, spol. s r. o.**, Skorošice č.p. 197, 79065, CZ
(740) JUDr. Vladimír Čížek, advokát, Jindřišská 937/16, Praha 1, Nové Město, 11000
(510) (1) abraziva, umělé pryskyřice, akrylové pryskyřice v surovém stavu, chemické prostředky pro výrobu barev, konzervační prostředky a pojiva do betonu, cementu, malt a podobných stavebních hmot, disperze, dehydratační prostředky pro průmyslové účely, epoxidové pryskyřice v surovém stavu, mořidla na kovy, veškerá lepidla pro průmyslové účely, tmely na opravu rozbitých předmětů, na pneumatiky a na vyplňování dutin stromů, betonová pojiva, stěrkové hmoty, vodovzdorné prostředky pro cement a podobné stavební hmoty; (2) barvy, laky, nátěrové hmoty všeho druhu, veškerá barviva patřící do tř. 2, mořidla, ochranné prostředky proti korozi a pro dřevo, lepidla pro barvy, přírodní pryskyřice v surovém stavu, pigmenty, tmely sklenářské a podobné (kyty); (17) kaučuk, gutaperča, guma, asbest, slída a výrobky z těchto materiálů patř. do tř. 17, polotovary z plastických hmot, veškeré materiály, těsnící, ucpávkové a izolační, bariéry proti znečištění a na ochranu proti teplotě, zvuku a proti jiným fyzikálním a chemickým vlivům, izolační obklady a desky, fólie, hadice, asbestová lepenka, lepicí pásy patř. do tř. 17, izolační nátěry a omítky, pryskyřice (polotovary), tmely; (19) veškerý nekovový stavební materiál a konstrukce, malty, omítkoviny, štukátérské profily (nekovové), překližky, cementy, písek (kromě písku slévárenského), šalování nekovové, dehet, desky z cementu a podobných stavebních hmot, dlaždice nekovové, stavební kámen přírodní a umělý, suroviny pro keramiku, korek lisovaný, stavební obklady a podlahy nekovové, stavební příčky nekovové, sádra, sádrokartóny, stěrky, stavební sklo a dřevo, vápno; (42) odborné poradenství v oboru stavebnictví a stavebních a izolačních hmot, vývoj těchto hmot.

(511) 1, 2, 17, 19, 42
(210) O-148963

(111) **230979**
(220) 17.11.1999
(151) 21.02.2001
(540)

ALFAFIX

(730) **STOMIX, spol. s r. o.**, Skorošice č.p. 197, 79065, CZ
(740) JUDr. Vladimír Čížek, advokát, Jindřišská 937/16, Praha 1, Nové Město, 11000
(510) (1) abraziva, umělé pryskyřice, akrylové pryskyřice v surovém stavu, chemické prostředky pro výrobu barev, konzervační prostředky a pojiva do betonu, cementu, malt a podobných stavebních hmot, disperze, dehydratační prostředky pro průmyslové účely, epoxidové pryskyřice v surovém stavu, mořidla na kovy, veškerá lepidla pro průmyslové účely, tmely na opravu rozbitých předmětů, na pneumatiky a na vyplňování dutin stromů, betonová pojiva, stěrkové hmoty, vodovzdorné prostředky pro cement a podobné stavební hmoty; (2) barvy, laky, nátěrové hmoty všeho

druhu, veškerá barviva patřící do tř. 2, mořidla, ochranné prostředky proti korozi a pro dřevo, lepidla pro barvy, přírodní pryskyřice v surovém stavu, pigmenty, tmely sklenářské a podobné (kyty); (17) kaučuk, gutaperča, guma, asbest, slída a výrobky z těchto materiálů patř. do tř. 17, polotovary z plastických hmot, veškeré materiály, těsnící, ucpávkové a izolační, bariéry proti znečištění a na ochranu proti teplotě, zvuku a proti jiným fyzikálním a chemickým vlivům, izolační obklady a desky, fólie, hadice, asbestová lepenka, lepicí pásy patř. do tř. 17, izolační nátěry a omítky, pryskyřice (polotovary), tmely.

(511) 1, 2, 17
(210) O-148964

(111) **230980**
(220) 17.11.1999
(151) 21.02.2001
(540)

BETAFIX

(730) **STOMIX, spol. s r. o.**, Skorošice č.p. 197, 79065, CZ
(740) JUDr. Vladimír Čížek, advokát, Jindřišská 937/16, Praha 1, Nové Město, 11000
(510) (1) abraziva, umělé pryskyřice, akrylové pryskyřice v surovém stavu, chemické prostředky pro výrobu barev, konzervační prostředky a pojiva do betonu, cementu, malt a podobných stavebních hmot, disperze, dehydratační prostředky pro průmyslové účely, epoxidové pryskyřice v surovém stavu, mořidla na kovy, veškerá lepidla pro průmyslové účely, tmely na opravu rozbitých předmětů, na pneumatiky a na vyplňování dutin stromů, betonová pojiva, vodovzdorné prostředky pro cement a podobné stavební hmoty; (2) barvy, laky, nátěrové hmoty všeho druhu, veškerá barviva patřící do tř. 2, mořidla, ochranné prostředky proti korozi a pro dřevo, lepidla pro barvy, přírodní pryskyřice v surovém stavu, pigmenty, tmely sklenářské a podobné (kyty); (17) kaučuk, gutaperča, guma, asbest, slída a výrobky z těchto materiálů patř. do tř. 17, polotovary z plastických hmot, veškeré materiály, těsnící, ucpávkové a izolační, bariéry proti znečištění a na ochranu proti teplotě, zvuku a proti jiným fyzikálním a chemickým vlivům, izolační obklady a desky, fólie, hadice, asbestová lepenka, lepicí pásy patř. do tř. 17, izolační nátěry a omítky, pryskyřice (polotovary), tmely, stěrkové hmoty.

(511) 1, 2, 17
(210) O-148965

(111) **231859**
(220) 25.11.1999
(151) 28.03.2001
(540)

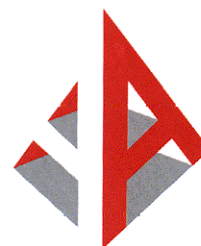

AGRICO

(591) Barevná
(730) **František Šedivý - AGRICO**, Rybářská 671, Třeboň, 37901, CZ
(740) HALAXOVÁ & HALAXOVÁ, TĚTRAPAT, RNDr. Zdeňka Halaxová, Dukelská 891/4, Olomouc, 77200
(510) (7) zemědělské stroje; (35) zprostředkovatelská činnost v oblasti obchodu; (37) opravy zemědělských strojů, zámečnictví, provádění staveb, jejich změn a odstraňování, vodoinstalátérství, montáž, opravy a údržba vyhrazených elektrických zařízení, topenářství; (39) silniční motorová doprava.
(511) 7, 35, 37, 39
(210) O-149221

(111) **233983**
(220) 17.02.1999
(151) 25.06.2001
(540)

OPTIMI

(730) **OPTIMI, spol. s r.o.**, Dubečská 4/74, Praha 10, 10000, CZ
(740) JUDr. Aleš Zábřeh, advokát a patentový zástupce, Na Beránce 2, Praha 6, 16000
(510) (6) obecné kovy, jejich slitiny, kovové stavební materiály a kovové konstrukce, zejména kovové konstrukce pro zasklívání lodžii, kovová okna, kovové dveře, kovové potřeby zámečnické a klempířské; (17) materiály těsnící, ucpávací a izolační, polotovary z plastických hmot; (19) stavební materiály nekovové, okna, dveře, stavební sklo, zasklené lodžie; (35) inzertní a reklamní činnost, poskytování pomoci při provozu obchodu, marketing, obstaravatelská a zprostředkovatelská činnost v oblasti obchodu, obchodní výstavy; (37) stavebnictví, realizace staveb, opravy, instalační služby, montážní práce, zejména zasklívání lodžii, sklenářství, zámečnictví, pokrývačství, zednictví, klempířství, truhlářství, fasádnictví, poradenská a konzultační činnost v oblasti stavebnictví; (42) inženýrské služby, služby ubytovací a restaurační.
(511) 6, 17, 19, 35, 37, 42
(210) O-140154

(111) **234088**
(220) 02.11.1999
(151) 25.06.2001
(540)

STOMIX

(730) **STOMIX, spol. s r. o.**, Skorošice č.p. 197, 79065, CZ
(740) JUDr. Vladimír Čížek, advokát, Jindřišská 937/16, Praha 1, Nové Město, 11000
(510) (1) přídavné kapaliny pro použití s abrazivy, umělé a akrylové pryskyřice v surovém stavu, chemické prostředky pro výrobu barev, konzervační prostředky a pojiva do betonu, cementu, malt a podobných stavebních hmot, disperzní činidla, dehydratační prostředky pro průmyslové účely, epoxidové pryskyřice v surovém stavu, mořidla na kovy, veškerá lepidla pro průmyslové účely, tmely, patřící do tř. 1, vodovzdorné chemické prostředky pro cement a podobné stavební hmoty; (2) barvy, laky, nátěrové hmoty všeho druhu, barviva, mořidla, ochranné prostředky proti korozi a pro dřevo, lepidla pro barvy, přírodní pryskyřice, pigmenty, sklenářské tmely; (17) kaučuk, gutaperča, guma, azbest, slída a výrobky z těchto materiálů patřící do tř. 17, polotovary z plastických hmot, veškeré materiály, těsnící, ucpávkové a izolační, bariéry na ochranu proti teplotě, zvuku a proti jiným fyzikálním a chemickým vlivům, azbestové obklady, izolační desky, fólie, hadice, azbestová lepenka, lepicí pásy patřící do tř. 17, izolační nátěry a omítky, pryskyřice (polotovary), tmely těsnící; (19) veškerý nekovový stavební materiál a nekovové konstrukce, malty, omítkoviny, štukatérské profily, tmely a stěrkové hmoty, překližky, cementy, písek, šalování, dehet, desky z cementu a podobných stavebních hmot, dlaždice, stavební kámen přírodní a umělý, suroviny pro keramiku, korek lisovaný, stavební obklady a nekovové podlahy, stavební přičky, sádra, sádrokartony, šterk, stavební sklo a dřevo, vápno; (42) odborné poradenství v oboru stavebnictví a stavebních izolačních hmot, vývoj těchto hmot.
(511) 1, 2, 17, 19, 42
(210) O-148402

(111) **236482**
(220) 27.01.1999
(151) 19.09.2001
(540)

ADRENALIN CUP

(730) **Kráčalík Martin, J.** Brabce 37, Ostrava 1, 70200, CZ
(740) ing. Marie Smrčková, patentový zástupce, Velflíkova 10, Praha 6, 16000
(510) (16) sportovní tiskoviny, letáky, časopisy, mapy, kalendáře, pohlednice, fotografie, psací potřeby, papírové, lepenkové a plastické obaly; (35) propagační, inzertní a reklamní činnost; (39) organizování sportovních expedic, výletů, turistických a poznávacích cest, dopravní služby, provoz lanových drah, horských drah a lyžařských vleků, včetně vodních.
(511) 16, 35, 39
(210) O-139457

(111) **236530**
(220) 19.11.1999
(151) 19.09.2001
(540)

BATAVAN

(730) **QUARTIS, s. r. o.**, Zakouřilova 142, Praha 4 - Chodov, 14900, CZ
(740) HALAXOVÁ & HALAXOVÁ, TETRAPAT, RNDr. Zdeňka Halaxová, Dukelská 891/4, Olomouc, 77200
(510) (5) přípravek pro pohlcování a/nebo neutralizaci pachů v obuvi, přípravek pro likvidaci plísní, bakterií a jiného biologického materiálu suchou cestou, přípravek pro pohlcování vlhkosti v obuvi všeho druhu; (35) zprostředkování obchodu s výše uvedenými výrobky.
(511) 5, 35
(210) O-149027

(111) **237133**
(220) 24.09.1998
(151) 22.10.2001
(540)

DOCUMENTUM

(730) **OPEN TEXT CORPORATION**, 275 Frank Tompa Drive, Waterloo, Ontario N2L0A1, CA
(510) (9) přístroje a nástroje vědecké, navigační, geodetické, pro bezdrátovou telegrafii, kinematografické, přístroje a nástroje k vážení, měření, signalizování, pro účely kontrolní (inspekční), záchranné a pro výuku, magnetické nosiče dat, disky, diskety s výjimkou nosičů obsahujících software a gramofonové desky, prodejní automaty a mechanismy přístrojů uváděné v činnosti vhozením mince, zapisovací pokladny, hasící přístroje, příslušenství, součásti a náhradní díly ke všem uvedeným výrobkům.
(511) 9
(210) O-136244

(111) **238128**
(220) 12.07.1999
(151) 23.11.2001
(540)

 **UNIVERSAL
PRODUCTION
PARTNERS**

(730) **Universal Production Partners, a.s.**, Žitomířská 7/489, Praha 10, 10100, CZ
(740) Rott, Růžička & Guttman Patentové, známkové a advokátní kanceláře, JUDr. Vladimír Rott, Vinohradská 37, Praha 2, 12000
(510) (35) reklamní a propagační činnost multimediálních formátů a systémů, WWW titulů, zprostředkovatelská činnost v odvětví reklamy a propagace multimediálních formátů a systémů, WWW titulů; (39) distribuce multimediálních formátů a systémů, WWW titulů; (41) služby při výrobě filmu, video nahrávek, zpracování programů pro digitální televizi, přepisování filmů a videa, animace, kreslená animace, on-line, off-line střihy, školící služby v těchto oborech, vydavatelská činnost v oblasti multimédií, videa,

filmu apod., zprostředkovatelská činnost v oblasti multimédií, videa, filmu; (42) vývoj a tvorba software, počítačové programování, konzultační a poradenské služby v oboru počítačové grafiky a informačních systémů, tvorba aplikací v oboru počítačové grafiky, elektronického zpracování signálu, tvorba triků a speciálních efektů, produkce multimediálních formátů a systémů, WWW titulů, zprostředkovatelská činnost v oblasti počítačové grafiky, služba zhotovování fotokoláží a diapositivů.

(511) 35, 39, 41, 42

(210) O-144824

(111) **301880**

(220) 24.06.2008

(151) 19.11.2008

(540)



(730) **AMB PLUS, s.r.o.**, č. p. 200, Česká, 66431, CZ

(740) **DANĚK & PARTNERS** Advokátní a patentová kancelář, Ing. Vilém Daněk Ph.D., LL.M., Vinohradská 403/17, Praha 2, Vinohrady, 12000

(510) (29) maso a masné výrobky, zpracovaná zelenina, jako je cibule konzervovaná, čočka konzervovaná, fazole konzervované, hrách konzervovaný, nakládaná zelenina, zelí kysané červené i bílé, nakládané okurky, zeleninové saláty, rajčatový protlak, zeleninové šťávy na vaření, sušená zelenina, vařená zelenina, zelenina v pikantním nálevu, zeleninové polévky, bylinky zahradní konzervované, bramborové lupínky, bramborové vločky, bramborové hranolky, bramborové kaše, bramborové krokety, ovoce mražené, kompotované, konzervované, zavažené, kandované, sušené, jablečná a jiná pyré, kůry ovocné, ovocná dřev i mražená, džemy, marmeláda, ovoce naložené v alkoholu, ovocné rosoly, ovocné saláty, zázvorový džem, brusinkový kompot, oříšky zpracované, arašidy zpracované, arašidové máslo, hrozinky, kakaové máslo, kokos sušený (kokosová moučka), kokosové mléko, datle, fíky, zpracované mandle, olivy konzervované, hummus (pasta z ciziny), konzervované žampiony, konzervované lanýže, ryby, měkkýši, koryši, sumýši a výrobky z nich, jako jsou ančovičky (sardele), humři (neživí), kaviár, konzervy rybí, krevety (neživé), langusty (neživé), mušle jedlé (neživé), losos, moučka rybí pro lidskou spotřebu, raci (neživí), rybí plátky (filé), ryby ve slaném nálevu, sardinky, slanečci, sledi, tuňák, ústřice (neživé), droby, vnitřnosti, dršťky, drůbež (neživá), bujóny, vývary, huspeniny, játra, játrová paštika, jelita, krvavá tlačěnka, jitrnice, klobásy, salámy, párky, konzervy masové, masové extrakty, polévky, přípravky na výrobu polévek, slanina, šunka, uzeniny, uzeniny v těstě, tukové pomazánky na chléb, vepřové, hovězí, drůbeží maso, sádlo, zvěřina, vejce, i sušené, vaječný bílek, vaječný žloutek, jedlé oleje, jedlé tuky, margarín, máslo, mléko a mléčné výrobky, jogurty, kefir, kumys (mléčný nápoj), mléčné nápoje (s vysokým obsahem mléka), smetana, syrovátka, sýry, sýřidlo, šlehačka, tofu, bílkoviny jako potrava, jedlá želatina, kasein používaný jako přísada ve výživě, pektin pro potravinářství, protein pro lidskou spotřebu; (32) nealkoholické nápoje, ovocné a zeleninové šťávy (nápoje), ovocné výtažky (nealkoholické), pivo, minerálky, soda, stolové vody, šumivá voda, rajčatová šťáva (nápoje), prášky na přípravu šumivých nápojů, příchutě na výrobu nápojů, sirupy, sladové nápoje, syrovátkové nápoje, šerbety (nápoje), voda obsahující lithium, výtažky z chmele na výrobu piva, zázvorové pivo, nealkoholické aperitivy, citronády, hroznový mošt, jablečný mošt, nealkoholické koktejly, mandlové mléko (nápoj), arašidové mléko (nealkoholický nápoj), mošty, iontové nápoje, nealkoholické výtažky z ovoce, ovocný nektar, orgeada (nealkoholický nápoj); (43) restaurace a fastfoody, bistra, rychlé občerstvení, gastroservis - zásobování restaurací a provozoven potravinářskými výrobky a nápoji, hromadné dodávání hotových jídel, nápojů do restaurací, jídelen, služby spojené s ubytováním, stravováním a občerstvením, provozování penzionů, hotelů, hostelů, motelů, hostinských činností, restaurace, bary, snack bary, cafeterie, motoresty, hostince,

kantýny, závodní jídelny, menzy, catering, zajištění stravování při společenských akcích a služby spojené s nákupem a obstaráváním potravin, nápojů a občerstvení, pohostinství, příprava jídel, společné stravování, podávání jídel a nápojů, příprava jídel a nápojů ke spotřebě, zejména steaků a zeleninových a ovocných salátů a pizz, těstovin, poskytování a obstarávání jídla a nápojů, služby zajišťující stravování, automat pro občerstvení, zásobování v rámci této třídy, poskytování gastronomických služeb, příprava jídel a výrobků studené kuchyně, pořádání hostin, provozování pizzerie, bufetu, samoobslužné restaurace, kavárny, vinárny, poradenství v oboru hotelnictví, poradenství v oboru gastronomie, zajišťování hotelových pobytů, pronájem apartmánů, sálů, salonků a jiných nebytových prostor obsažených v této třídě, poradenství v oboru provozování hotelů a gastronomických provozů.

(511) 29, 32, 43

(210) O-460231

(111) **304200**

(220) 20.10.2008

(151) 03.03.2009

(540)



(591) Barevná

(730) **MAS Moravský kras z.s.**, č. p. 221, Sloup, 67913, CZ

(510) (9) publikace elektronické s možností stažení, filmy exponované, filmy kreslené, hry a herní zařízení upravené pro použití s externí obrazovkou nebo monitorem, programy počítačové s možností stažení, programy počítačových her; (16) papír, lepenka a výrobky z těchto materiálů, které nejsou zařazeny do jiných tříd, tiskárenské výrobky, fotografie, papírenské zboží, materiál pro umělce, psací stroje a kancelářské potřeby vyjímaje nábytek, učební a vyučovací pomůcky s výjimkou přístrojů, plastické obaly nezařazené do jiných tříd; (35) propagační činnost, reklama; (39) doprava, balení a skladování zboží, organizování cest; (41) výchova, vzdělávání, zábava, sportovní a kulturní aktivity.

(511) 9, 16, 35, 39, 41

(210) O-463126

(111) **304230**
(220) 29.10.2008
(151) 03.03.2009
(540)

FUSION by Stepper

(591) Barevná
(730) **EYECONCEPT LIMITED**, 308, 3/F., Sunbeam Centre, 27 Shing Yip Street, Kwung Tong, Kowloon, HK
(740) Patentový zástupce, Doc. Ing. Jindřich Špaček, CSc., Svatopluka Čecha 106A, Brno, 61200
(510) (9) brýle, okulary, optické rámečky, sluneční brýle, optické čočky, kontaktní čočky, řetízky na okulary nebo sluneční brýle, tašky na okulary nebo sluneční brýle, pouzdra pro okulary nebo sluneční brýle, provázky na okulary nebo sluneční brýle, kazety pro kontaktní čočky, části a příslušenství pro výše uvedené zboží, vše zahrnuto ve třídě 9.
(511) 9
(210) O-463341

(111) **304984**
(220) 12.12.2008
(151) 15.04.2009
(540)



(730) **Slovan play s.r.o.**, Smetanovy sady 1, Plzeň, 30137, CZ
(510) (25) oděvy, obuv, kloboučnické zboží.
(511) 25
(210) O-464457

(111) **305044**
(220) 03.12.2008
(151) 22.04.2009
(540)



(730) **FOREJT Petr**, Hlušovice 141, Hlušovice, 78314, CZ
(740) Ing. Petr Soukup, patentový zástupce, tř. Svobody 43/39, Olomouc, 77900
(510) (19) stavební materiály nekovové, žezivo, nekovové polotovary pro stavební a truhlářskou výrobu, stavebně truhlářské výrobky ze dřeva, jako např. okna, dveře, vrata, portály, příčky, schodiště, obklady, podhledy, stropy a podlahy; (20) nábytek všeho druhu (dřevěný, ratanový, proutěný, kovový, čalouněný, plastový, skleněný), nábytkové díly a sestavy, sedací soupravy, křesla, pohovky, postele, police, lavice a židle, vysoké židle pro děti, skládací židle, barové židle, stoly a stolky pro počítačovou a audiovizuální techniku, stoly, psací stoly, stolky, servírovací stolky, toaletní stolky, stoličky, regály, skříně, skříňky, komody, sekretáře, obývací stěny, ložnice, čalouněné soupravy, nábytek lůžkový, nábytek skříňkový, sektorový nábytek, koupelnový nábytek, kancelářský nábytek, dětský nábytek, kuchyně, kuchyňské linky, díly pro kuchyňské linky, zrcadla, rámy, stojany, košíkářské zboží, bytové doplňky nebo okrasné předměty ze dřeva, korku, proutí, rákosu, třtiny, rohoviny, slonoviny, kostic, želvoviny, jantaru, perleti, mošské pěny, buničiny a z náhražek těchto hmot nebo z plastických hmot, nábytek zahradní a kempingový, nábytek skládací a přenosný, truhlářské umělecké výrobky, dřevěná ramínka na oděvy; (37) restaurování, montáž, servis, opravy a údržba bytových doplňků, nábytku a jeho částí, realizační provedení interiérů budov, rodinných domů, bytů, kanceláří, úřadů a institucí, čalounické práce; (40) tesařství, truhlářství, stolařství; (42) poradenská činnost v oblasti interiérů a exteriérů bytů a budov, návrhy exteriérů, interiérů bytů a budov, zejména schodišť a nábytkových sestav, služby bytového architekta, tvorba nábytkového designu.
(511) 19, 20, 37, 40, 42
(210) O-464252

(111) **305204**
(220) 12.12.2008
(151) 29.04.2009
(540)

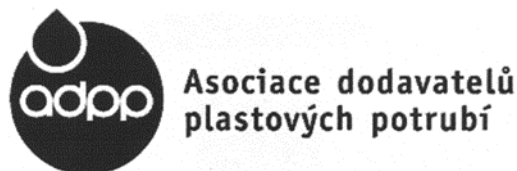

(730) **Asociace dodavatelů plastových potrubí**, Rudeč 848, Kostelec nad Labem, 27713, CZ
(740) HM PARTNERS s.r.o., Ing. Zdeněk Michálek, Štefánikova 1163/12, Kopřivnice, 74221
(510) (35) propagační a reklamní činnost v oblasti plastových potrubních systémů; (41) pořádání konferencí, odborných kurzů, seminářů, školení a jiných vzdělávacích aktivit k podpoře a rozvoji trhu, prosazování zájmů a ochrany spotřebitelů, spolupráce výrobců a dodavatelů plastových potrubí s

cílem používat kvalitní plastové potrubní systémy; (42) poradenství, konzultace, projekty a expertizy, certifikace výrobků, systém hodnocení kvality a technických parametrů plastových potrubních systémů.

(511) 35, 41, 42
(210) O-464466

(111) **305205**
(220) 12.12.2008
(151) 29.04.2009
(540)



(730) **Asociace dodavatelů plastových potrubí**, Rudeč 848, Kostelec nad Labem, 27713, CZ
(740) HM PARTNERS s.r.o., Ing. Zdeněk Michálek, Štefánikova 1163/12, Koprivnice, 74221
(510) (35) propagační a reklamní činnost v oblasti plastových potrubních systémů; (41) pořádání konferencí, odborných kurzů, seminářů, školení a jiných vzdělávacích aktivit k podpoře a rozvoji trhu, prosazování zájmů a ochrany spotřebitelů, spolupráce výrobců a dodavatelů plastových potrubí s cílem používat kvalitní plastové potrubní systémy; (42) poradenství, konzultace, projekty a expertizy, certifikace výrobků, systém hodnocení kvality a technických parametrů plastových potrubních systémů.

(511) 35, 41, 42
(210) O-464467

(111) **305281**
(220) 05.11.2008
(151) 11.05.2009
(540)

UNIMA-KS

(730) **Královský Zbyněk Ing.**, Perk 457, Stařeč, 67522, CZ
(740) INPARTNERS GROUP, Ing. Dušan Kendereški, Koliště 1965/13a, Brno, 60200
(510) (9) měřicí a regulační technika, přístroje a zařízení pro měření, řízení a regulaci, elektrické ovládací a regulační systémy, elektronické obvody, komunikační obvody, databázové systémy obsahující informace pro řízení přístrojů a strojů, informace a záznamy v elektronické podobě, bez ohledu na to, zda jsou uloženy na samostatných nosičích anebo rozšiřované v rámci datových, informačních či telekomunikačních sítí, software, elektronické zapalování; (37) oprava a servis přístrojů a zařízení pro měření, řízení a regulaci; (42) vývoj a výzkum v oblasti řídicích systémů, tvorba řídicích systémů, tvorba a vývoj procesorových systémů, počítačových dat a počítačových databází, programování a tvorba počítačových systémů pro řídicí systémy.

(511) 9, 37, 42
(210) O-463521

(111) **305332**
(220) 08.12.2008
(151) 11.05.2009
(540)

NOVAGLAS

(730) **NOVATO spol. s r.o.**, Uralská 770/6, Praha 6, 16000, CZ
(740) Ing. Marie Smrčková, patentový zástupce, Velflíkova 10, Praha 6, 16000
(510) (1) chemické látky a chemikálie pro průmysl, opravárenství a zemědělství, přípravky proti zakalení nebo zamžení čoček či jiných skel, rozpouštědla pro laky a fermeže, přípravky proti orosení skel; (2) ředidla na barvy a laky; (3) čisticí prostředky, čisticí prostředky pro čištění skla, optických prvků a plastových povrchů, odlakovače, přípravky na odstraňování laků a barev.

(511) 1, 2, 3
(210) O-464350

(111) **305359**
(220) 15.12.2008
(151) 11.05.2009
(540)

4sleep

(730) **4 sleep s.r.o.**, Dukelská 133, Jablůnkov, 73991, CZ
(740) Mgr. Václav Pacl, Pod Školou 1278, Šenov u Ostravy, 73934
(510) (20) ložní potřeby v rámci této třídy, lůžkoviny, s výjimkou ložního prádla, podušky, polštáře; (24) tkaniny a textilní výrobky, spadající do této třídy, lůžkoviny, sypkovina, stolní a ložní prádlo, ložní pokrývky, přikrývky a přehozy, ubrusy a ubrusky, vše v rámci této třídy, ručníky, utěrky v rámci této třídy, záclonovina a záclony, spadající do této třídy, ochranné potahy v rámci této třídy, spací pytle, sprchové závěsy z textilu nebo umělé hmoty; (35) obchodní nebo podnikatelské informace, pomoc, poradenství a poskytování konzultací v obchodní činnosti, zprostředkování interaktivního obchodu pomocí globálních komunikačních sítí (Internet), zprostředkování reklamní činnosti, zejména pomocí globálních komunikačních sítí, organizování komerčních a reklamních výstav, vytváření obchodních a obchodně-informačních sítí, zprostředkování obchodních záležitostí, shromažďování různého zboží pro třetí osoby (kromě jejich přepravy), v rozsahu zbožíových tříd 1 až 34, za účelem umožnění spotřebitelům, aby si tyto výrobky mohli pohodlně prohlížet a nakupovat, dovozní a vývozní agentura.

(511) 20, 24, 35
(210) O-464519

(111) **305363**
(220) 15.12.2008
(151) 11.05.2009
(540)



4sleep
Antialergic

(730) **4 sleep s.r.o.**, Dukelská 133, Jablůnkov, 73991, CZ
(740) Mgr. Václav Pacl, Pod Školou 1278, Šenov u Ostravy, 73934
(510) (20) ložní potřeby v rámci této třídy, lůžkoviny, s výjimkou ložního prádla, podušky, polštáře; (24) tkaniny a textilní výrobky, spadající do této třídy, lůžkoviny, sypkovina, stolní a ložní prádlo, ložní pokrývky, přikrývky a přehozy, ubrusy a ubrousky, vše v rámci této třídy, ručníky, utěrky v rámci této třídy, záclonovina a záclony, spadající do této třídy, ochranné potahy v rámci této třídy, spací pytle, sprchové závěsy z textilu nebo umělé hmoty; (35) obchodní nebo podnikatelské informace, pomoc, poradenství a poskytování konzultací v obchodní činnosti, zprostředkování interaktivního obchodu pomocí globálních komunikačních sítí (Internet), zprostředkování reklamní činnosti, zejména pomocí globálních komunikačních sítí, organizování komerčních a reklamních výstav, vytváření obchodních a obchodně-informačních sítí, zprostředkování obchodních záležitostí, shromažďování různého zboží pro třetí osoby (kromě jejich přepravy), v rozsahu zbožíových tříd 1 až 34, za účelem umožnění spotřebitelům, aby si tyto výrobky mohli pohodlně prohlížet a nakupovat, dovozní a vývozní agentura.
(511) 20, 24, 35
(210) O-464531

(111) **305375**
(220) 16.12.2008
(151) 11.05.2009
(540)



AVG

(730) **AVG Netherlands BV**, Gatwickstraat 9 - 39, 1046 GL Amsterdam, NL
(740) Rott, Růžička & Guttman, Patentové, známkové a advokátní kanceláře, JUDr. Vladimír Rott, patentový zástupce, Vinohradská 938/37, Praha 2, Vinohrady, 12000
(510) (9) počítačový software, nahané programy, data a databáze a jiné informace o všech druzích elektronických, magnetických a optických médií včetně CD, DVD, elektronické magazíny, elektronické publikace, multimediální výrobky, osobní počítače a přenosné osobní počítače včetně jejich součástí, doplňků a příslušenství; (16) časopisy, publikace, tiskoviny, periodika, neperiodické tiskoviny, manuály pro práci se softwarem, diplomy a certifikáty z papíru, reklamní poutače z papíru nebo lepenky, letáky, pohlednice, tištěné formuláře, propagační předměty - těžítka, tužky, psací nástroje, spínací desky, nálepky, nože na papír, ubrousky, servítky, prostírání, vlajky, praporky, záložky, papírové tašky a plastické propagační tašky; (42) vývoj softwarových programů, konzultační a zprostředkovatelské služby v oblasti softwaru a hardwaru, instalace,

aktualizace, pronájem, kopírování, výměna a oprava počítačových softwarů, regenerace počítačových dat a softwaru, analýza počítačových systémů, přenosy dat a dokumentů z fyzických médií na elektronická média, převody počítačových dat a programů, pronájem počítačů a poradenství v oblasti softwaru a hardwaru.

(511) 9, 16, 42
(210) O-464599

(111) **305530**
(220) 19.01.2009
(151) 20.05.2009
(540)



TERMETAL

(730) **Terinková Helena**, Trabantská 20/291, Praha 9, 19000, CZ
(740) JUDr. Aleš Zábrš, Na Beránce 2, Praha 6, 16000
(510) (6) obecné kovy a jejich slitiny, kovové stavební materiály, zejména kovové prvky atrií, výkladů, vitrín, výtahových šachet, světlíků, kovová vrata, kovová okna a další kovové výplně stavebních otvorů, výkladce, kovová schodiště, kovové ploty, kovové požární uzávěry, kovové konstrukce všeho druhu zařazené v této třídě, kovové prvky a potřeby zámečnické a klempířské, kovové trubky; (35) inzertní, reklamní a propagační činnost, obstaravatelská a zprostředkovatelská činnost v oblasti obchodu s kovovými materiály, prodej kovových materiálů, klempířských a zámečnických prvků a potřeb a kovových stavebních materiálů a kovových konstrukcí, kancelářské práce, marketing; (37) stavebnictví, opravy, instalační a montážní služby, kovoobrábění spadající do této třídy, zámečnictví a klempířství.
(511) 6, 35, 37
(210) O-465157

(111) **305534**
(220) 20.01.2009
(151) 20.05.2009
(540)



**STŘÍBRNÉ
VÁNOČNÍ
DNY**

(730) **ABF, a.s.**, Beranových 667, Praha 9, Letňany, 19900, CZ
(510) (35) výstavy a veletrhy pro obchodní a reklamní účely, jejich organizování a pořádání, odborné poradenství, vztahující se k organizování komerčních výstav a veletrhů, inzertní, reklamní a propagační služby, poskytování pomoci při provozu obchodu, včetně zprostředkování obchodních a obchodně personálních záležitostí, marketing, průzkumy a analýzy trhu, to vše v oblasti výstavnictví; (41) výchovná, vzdělávací a zábavní činnost, pořádání odborných setkání, např. školení, kurzů, konferencí a symposií, přednášek, to vše v oblasti výstavnictví, organizování a pořádání soutěží, výstav a veletrhů ke vzdělávacím, kulturním, výchovným a zábavním účelům, odborné poradenství, vztahující se k organizování vzdělávacích,

kulturních, výchovných a zábavních výstav a veletrhů, nakladatelská a vydavatelská činnost.

(511) 35, 41
(210) O-465176

(111) **305643**
(220) 16.01.2009
(151) 27.05.2009
(540)

(111) **305538**
(220) 22.01.2009
(151) 20.05.2009
(540)

arcubo

(730) **Kubík Štefan Ing.**, Fráni Šrámka 847, Kladno 4, 27234, CZ
(510) (14) výrobky z drahých kovů, šperky, klenotnické zboží, hodiny a hodinky; (20) nábytek a nábytkové díly všeho druhu v rámci této třídy; (35) dovozní a vývozní činnost, zprostředkování obchodu s výše uvedenými výrobky, propagační činnost a reklama.
(511) 14, 20, 35
(210) O-465223

(111) **305619**
(220) 31.12.2008
(151) 27.05.2009
(540)

Komterm

(730) **KOMTERM, a.s.**, Bělehradská 55/15, Praha 4, 14000, CZ
(510) (36) finanční služby; (39) energie - rozvod; (40) energie - výroba; (42) projektová činnost, studie technických projektů, inženýrské práce.
(511) 36, 39, 40, 42
(210) O-464825



(591) Barevná
(730) **Contacc SE**, Kolbenova 931/40b, Praha 9 - Vysočany, 19000, CZ
(740) JUDr. Vladislava Růžičková, advokátka, Na Předevsi 681/10, Praha 10 - Kolovraty, 10300
(510) (16) blahopřání, brožury, časopisy (periodika), katalogy, knihy, knížky (brožované), manuály, noviny, oběžníky, učební pomůcky, kromě přístrojů; (35) administrativní zpracování nákupních objednávek, vyhledávání dat v počítačových souborech (pro třetí osoby), hospodářské (ekonomické) prognózy, informace (obchodní nebo podnikatelské), inzerce poštou, komerční informace a rady pro spotřebitele (spotřebitelská poradna), komerční informační kanceláře, prezentace výrobků v komunikačních médiích pro účely maloobchodu, marketingové studie, nábor zaměstnanců, pomoc při řízení obchodní činnosti, obchodní činnost v oblasti výrobků ve tř. 1 - 34 a služeb ve tř. 36, 38, 41 a 42, obchodní nebo podnikatelské poradenství (profesionální), obchodní nebo podnikatelský průzkum, obchodní reklama (pro třetí osoby), personální poradenství, překlad a systemizace informací do počítačové databáze, poradenství při vedení podniků, pronájem reklamní doby v komunikačních médiích, průzkum (obchodní), průzkum trhu, průzkum veřejného mínění, zajišťování předplatného telekomunikačních služeb (pro ostatní), reklama, reklama (propagace), reklama on-line v počítačové síti, rozšiřování reklamních materiálů zákazníkům (letáky, prospekty, tisky, vzorky), sekretářské služby, služby (telefonní vzkazy, dotazy), marketingové studie; (36) kanceláře pro inkasování pohledávek, financování koupě na splátky, nákup na splátky, platby na splátky; (38) informační kanceláře, komunikace (telefonní), služby dálkových konferencí, komunikace mobilními telefony, počítačová komunikace, komunikace pomocí počítačových terminálů, posílání zpráv, poskytování přístupu k databázím, poskytování telekomunikačních kanálů pro teleshoppingové služby, přenos zpráv a obrazových informací pomocí počítače, služby hlasové pošty, směrovací a spojovací služby pro telekomunikace; (41) hraní o peníze, informace o možnostech zábavy, vydávání knih, služby nahrávacího studia, organizování a vedení kongresů, organizování a vedení seminářů, organizování a vedení symposií, organizování soutěží (vzdělávacích nebo zábavných), pořádání a řízení pracovních setkání (školení), poskytování on-line elektronických publikací (bez možnosti stažení), praktický výcvik, překladatelské služby, školení, školení (pořádání a řízení), vyučování, vydávání elektronických knih a časopisů on-line, vyučování, vyučování (instruktážní služby), služby v oblasti zábavy; (42) kontrola kvality, počítačové programování, tvorba počítačových systémů, poradenské služby v oblasti počítačového hardware.
(511) 16, 35, 36, 38, 41, 42
(210) O-465102

(111) **305646**
(220) 21.01.2009
(151) 27.05.2009
(540)



(591) Barevná
(730) **TART, s.r.o.**, Vinohradská 91, Brno - Černovice, 61800, CZ
(510) (2) ochranné výrobky proti korozi; (16) papír, lepenka a výrobky z těchto materiálů, papírenské zboží.
(511) 2, 16
(210) O-465183

(111) **305759**
(220) 18.12.2008
(151) 03.06.2009
(540)

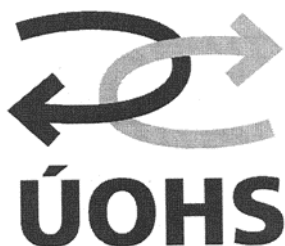

(730) **Česká republika - Úřad pro ochranu hospodářské soutěže**, tř. Kpt. Jaroše 7, Brno, 60455, CZ
(740) HM PARTNERS s.r.o., Ing. Zdeněk Michálek, Štefánikova 1163/12, Kopřivnice, 74221
(510) (16) periodické a neperiodické publikace a tiskoviny, sbírky rozhodnutí, odborná stanoviska, případové studie, výroční zprávy, informační listy, manuály, metodiky, informační letáky a propagační materiály v tištěné formě; (35) vykonávání ekonomického dohledu v oblasti veřejných zakázek; (41) pořádání konferencí, odborných kurzů, seminářů, školení a jiných vzdělávacích akcí, vydavatelská, nakladatelská a publikační činnost; (42) kontrolní činnost v oblasti veřejné podpory, poradenská činnost v rámci uvedených služeb tř. 42; (45) legislativní a rozhodovací činnost v oblasti vytváření podmínek pro podporu a ochranu hospodářské soutěže, koordinační, konzultační a monitorovací činnost v oblasti veřejné podpory (dle zákonných pravidel), metodická činnost (tvorba právních předpisů) v oblasti hospodářské soutěže, veřejných zakázek a veřejné podpory, posuzování zakázaných dohod, posuzování případů zneužití dominantního postavení a spojování soutěžitelů (dle zákonných pravidel), poradenská činnost v rámci uvedených služeb tř. 45.
(511) 16, 35, 41, 42, 45
(210) O-464653

(111) **305812**
(220) 29.01.2009
(151) 03.06.2009
(540)

Farmadata

(730) **PHARMDATA, s.r.o.**, Dědinská 893/29, Praha 6, Ruzyně, 16100, CZ
(740) AK Kuděj & spol., JUDr. Jiří Kuděj, Šlikova 287/20, Praha 6, Břevnov, 16900
(510) (35) systemizace informací do počítačových databází, vyhledávání dat v počítačových souborech; (42) tvorba software, aktualizace počítačových programů, konzultace v oblasti počítačového software, pronájem počítačového software; (44) služby lékárníků při přípravě receptů.
(511) 35, 42, 44
(210) O-465428

(111) **305813**
(220) 29.01.2009
(151) 03.06.2009
(540)

Farmdata

(730) **PHARMDATA, s.r.o.**, Dědinská 893/29, Praha 6, Ruzyně, 16100, CZ
(740) AK Kuděj & spol., JUDr. Jiří Kuděj, Šlikova 287/20, Praha 6, Břevnov, 16900
(510) (35) systemizace informací do počítačových databází, vyhledávání dat v počítačových souborech; (42) tvorba software, aktualizace počítačových programů, konzultace v oblasti počítačového software, pronájem počítačového software; (44) služby lékárníků při přípravě receptů.
(511) 35, 42, 44
(210) O-465429

(111) **305814**
(220) 29.01.2009
(151) 03.06.2009
(540)

Pharmadata

(730) **PHARMDATA, s.r.o.**, Dědinská 893/29, Praha 6, Ruzyně, 16100, CZ
(740) AK Kuděj & spol., JUDr. Jiří Kuděj, Šlikova 287/20, Praha 6, Břevnov, 16900
(510) (35) systemizace informací do počítačových databází, vyhledávání dat v počítačových souborech; (42) tvorba software, aktualizace počítačových programů, konzultace v oblasti počítačového software, pronájem počítačového software; (44) služby lékárníků při přípravě receptů.
(511) 35, 42, 44
(210) O-465430

(111) **305907**
(220) 15.01.2009
(151) 10.06.2009
(540)



(730) **Anglický Resort s.r.o.**, V Šáreckém údolí 2586/37A, Praha 6, 16400, CZ
(740) JUDr. Josef Aujezdský, advokát, Na Štáhlavce 1105/16, Praha 6, 16000
(510) (36) clearing (zúčtování vzájemných pohledávek a závazků), finanční služby, investování kapitálu, kauce, záruky, ručení, garance, makléřství, obchodování s nemovitostmi, oceňování a odhady nemovitostí, správa nemovitostí, zprostředkování nemovitostí, půjčka (záruční, zástavní), realitní kanceláře, ubytovací kanceláře (byty, místnosti), vybírání nájemného; (39) pronájem garáží, pronájem skladů a skladišť; (42) stavební

projekce, projektová činnost, studie technických projektů, projektování, architektonické poradenství, architektura, inženýrské práce (expertizy).

(511) 36, 39, 42
(210) O-465072

(111) **306157**
(220) 15.01.2009
(151) 01.07.2009
(540)



(730) ČESKÁ MOTOCYKLOVÁ FEDERACE, z.s., Helmova 1553/3, Praha 1, Nové Město, 11000, CZ

(510) (4) průmyslové oleje a tuky, mazadla, paliva; (12) pozemní dopravní prostředky; (16) papír, lepenka a výrobky z těchto materiálů, periodické a neperiodické publikace, letáky, brožury, tiskoviny a jiné propagační materiály, fotografie, kancelářské potřeby; (35) reklamní a propagační činnost, inzertní činnost, činnost zahrnující záznam, přepis, vypracování, shromažďování, aktualizování, přenášení, systematizování písemných a obrazových sdělení a záznamů, služby týkající se distribuce reklamních a propagačních sdělení; (37) opravy, čištění a údržba motorových vozidel; (38) spoje, komunikační služby, šíření informací prostřednictvím Internetu, spolupráce při tvorbě a rozšiřování rozhlasových a televizních programů; (39) osobní a nákladní silniční motorová doprava, odtahová služba, pronájem motorových vozidel, dopravní a jiné informace pro motoristy v rámci této třídy; (41) výchovná a zábavní činnost, organizování a pořádání motoristických a sportovních akcí a soutěží, dopravní výchova, provozování sportovních zařízení, služby v oblasti poskytování a zprostředkování informací z oblasti motorismu a motoristického a nemotorového sportu; (43) stravovací a ubytovací služby.

(511) 4, 12, 16, 35, 37, 38, 39, 41, 43
(210) O-465084

(111) **306158**
(220) 15.01.2009
(151) 01.07.2009
(540)



(591) Barevná
(730) ČESKÁ MOTOCYKLOVÁ FEDERACE, z.s., Helmova 1553/3, Praha 1, Nové Město, 11000, CZ

(510) (4) průmyslové oleje a tuky, mazadla, paliva; (12) pozemní dopravní prostředky; (16) papír, lepenka a výrobky z těchto materiálů, periodické a neperiodické publikace, letáky, brožury, tiskoviny a jiné propagační materiály, fotografie, kancelářské potřeby; (35) reklamní a propagační činnost, inzertní činnost, činnost zahrnující záznam, přepis, vypracování, shromažďování, aktualizování, přenášení, systematizování písemných a

obrazových sdělení a záznamů, služby týkající se distribuce reklamních a propagačních sdělení; (37) opravy, čištění a údržba motorových vozidel; (38) spoje, komunikační služby, šíření informací prostřednictvím Internetu, spolupráce při tvorbě a rozšiřování rozhlasových a televizních programů; (39) osobní a nákladní silniční motorová doprava, odtahová služba, pronájem motorových vozidel, dopravní a jiné informace pro motoristy v rámci této třídy; (41) výchovná a zábavní činnost, organizování a pořádání motoristických a sportovních akcí a soutěží, dopravní výchova, provozování sportovních zařízení, služby v oblasti poskytování a zprostředkování informací z oblasti motorismu a motoristického a nemotorového sportu; (43) stravovací a ubytovací služby.

(511) 4, 12, 16, 35, 37, 38, 39, 41, 43
(210) O-465085

(111) **306181**
(220) 21.01.2009
(151) 01.07.2009
(540)



(591) Barevná
(730) System4u a.s., Lidická 1879/48, Brno, Černá Pole, 60200, CZ
(510) (42) tvorba počítačových systémů, poradenské služby v oblasti počítačového hardware, počítačové programování.

(511) 42
(210) O-465212

(111) **306216**
(220) 29.01.2009
(151) 01.07.2009
(540)

Pharmdata

(730) PHARMDATA, s.r.o., Dědinská 893/29, Praha 6, Ruzyně, 16100, CZ
(740) AK Kuděj & spol., JUDr. Jiří Kuděj, Šlikova 287/20, Praha 6, Břevnov, 16900
(510) (35) systemizace informací do počítačových databází, vyhledávání dat v počítačových souborech; (42) tvorba software, aktualizace počítačových programů, konzultace v oblasti počítačového software, pronájem počítačového software; (44) služby lékárníkům při přípravě receptů.

(511) 35, 42, 44
(210) O-465431

(111) **306386**
(220) 15.12.2008
(151) 08.07.2009
(540)

LAGA

(730) LAGA Borohrádek s.r.o., Jiřího z Poděbrad 162, Borohrádek, 51724, CZ
(740) Ing. Marcela Filipenská, Polní 302/32, Žďár nad Sázavou, Žďár nad Sázavou 2, 59102

(510) (1) lepidla a lepicí tmely, lepicí pásy a konvertované produkty pro průmyslové účely, inhibitory koroze pro odstranění vlhkosti v obalech; (7) stroje a strojky pro balení a fixaci zboží, např. ovinovací stroje, páskovací stroje pro vázací a samolepicí pásy, odvíjecí strojky pro pásy, strojky pro lepení a tavná lepidla; (16) obaly, fólie, pytle, sáčky z papíru, lepenky, polyethyleny či podobných plastických hmot pro obalovou techniku, obaly, fólie, pytle, sáčky bublinové, pěnové, antistatické, papírenské zboží, lepidla pro papír, lepicí terčiky nebo lepicí pásy na pruhu separačního materiálu pro rychlé, dočasné nebo trvalé nalepování či slepování v průmyslové výrobě nebo v obchodě, papír a výrobky z něj v této třídě, lepenka a výrobky z ní v

těto třídě, lepidla a lepicí tmely kancelářské a pro použití v domácnosti; (17) vázací, fixační a samolepicí pásy; (35) reklamní, inzertní, propagační, marketingová a informační činnost, vyhledávání, zpracování a distribuce obchodních a komerčních informací, zejména v elektronické podobě a prostřednictvím Internetu, služby velkoobchodního a maloobchodního prodeje a zásilková služba přes Internet pro výrobky ve výše uvedených třídách 1 až 17; (42) poradenská a expertní činnost v oblasti obalových materiálů, technologií lepení a balení.

(511) 1, 7, 16, 17, 35, 42
(210) O-464561

(111) **306419**
(220) 04.02.2009
(151) 08.07.2009
(540)



(730) **EKOLAMP s.r.o.**, Náměstí I. P. Pavlova 1789/5, Praha 2, 12000, CZ
(740) Ing. Marie Smrčková, patentový zástupce, Velflíkova 10, Praha 6, 16000
(510) (6) přepravní kontejnery, odpadní nádoby kovové; (11) osvětlovací a světelná technika a zařízení, svítidla, světelné zdroje; (35) akviziční, marketingová, propagační a reklamní činnost, informační, komerčně-informační a inzertní činnost, obchodní administrativa, kancelářské práce, činnost podnikatelských, organizačních a ekonomických poradců v oblasti nakládání s odpady, poskytování organizační pomoci při řízení obchodní činnosti, odborné obchodní poradenství a zprostředkování odbytu upraveného elektroodpadu, propagační, reklamní, informační, inzertní materiály, jejich aktualizace a rozšiřování, systemizace informací do databáze, zprostředkování pronájmu reklamních, informačních a inzertních ploch, marketingové studie a průzkumy v oblasti s nakládání s odpady a veškeré služby v oblasti s nakládání s elektroodpady z osvětlovací a světelné techniky, spadající do této třídy; (36) činnost finančních poradců v oblasti nakládání s odpady; (39) doprava, odvoz, spediční služby, skladování, pronájem a zprostředkování těchto služeb, pronájem a zprostředkování skladů, kontejnerových přepravníků, kontejnerů, odpadních nádob a vozidel, to vše v souvislosti s elektrošrotem z osvětlovací a světelné techniky a veškeré služby v této oblasti spadající do této třídy; (40) nakládání s odpady, jako jsou demontáže a likvidace zařízení a celků v oblasti osvětlovací techniky, svítidel a světelných zdrojů, pro odstranění elektroodpadu z nich, případně při jejich odstranění při skončení životnosti v soukromém a podnikovém sektoru, u výrobců, distributorů, dovozců a posledního prodejce, oddělené shromažďování, oddělený sběr, oddělený zpětný odběr, oddělený výkup těchto elektroodpadů, privátní, veřejné, komunální, maloobchodní a velkoobchodní sítě sběrných míst pro elektroodpad z osvětlovacích zařízení, úprava, zneškodňování, zpracování, recyklace, regenerace a likvidace tohoto elektrošrotu, výkup a odbyt upraveného elektrošrotu a veškeré služby v oblasti s nakládání s odpady spadající do této třídy, pronájem strojů pro úpravu, recyklaci a zpracování elektrošrotu; (41) instruktážní služby, vzdělávání, školení, semináře, konference, kongresy, jejich organizování a vedení v oblasti nakládání s odpady, zejména elektroodpady ze světelné a osvětlovací techniky; (42) vědecké a technologické služby a s nimi spojený výzkum a návrhy, průmyslové analýzy, poradenství v oblasti životního prostředí, zejména při nakládání s elektrošrotem, zprostředkování inženýrských prací, expertiz a technických projektů v této oblasti, tvorba a správa webových stránek, návrh a vývoj počítačového hardwaru a softwaru v této oblasti, vypracování posudků a dobrozdání v oblasti s hospodaření s odpady, zprostředkování a poradenství při posuzování a kategorizaci elektrošrotu, odběru kontrolních vzorků, analytických rozborů, testování toxicity odpadů, vypracování posudků a dobrozdání v oblasti s hospodaření s odpady, odpadů, poradenská a zprostředkovatelská činnost při nakládání s odpady, zejména elektroodpady ze světelné techniky, při shromažďování, sběru, výkupu,

odbytu, třídění, čištění, úpravách, zpracování, recyklaci, regeneraci a likvidaci elektrošrotu a veškeré služby v oblasti s nakládání s odpady spadající do této třídy.

(511) 6, 11, 35, 36, 39, 40, 41, 42
(210) O-465577

(111) **306460**
(220) 17.02.2009
(151) 08.07.2009
(540)

AEROOM

(730) **OM PHARMA**, 22, rue du Bois-du-Lan, Meyrin 2, Genève, 1217, CH
(740) Všečeka Zelený Švorčík Kalenský a partneři, advokátní a patentová kancelář, JUDr. Michal Havlík, advokát, Hálkova 2, Praha 2, 12000
(510) (5) farmaceutické a veterinářské přípravky, hygienické výrobky pro léčebné účely, dietetické přípravky pro léčebné účely, potraviny pro batolata, náplastí, obvazový materiál, materiály pro plombování zubů a pro zubní otisky, dezinfekční přípravky, výrobky pro hubení živočišných škůdců, fungicidy, herbicidy.
(511) 5
(210) O-465903

(111) **306521**
(220) 08.09.2008
(151) 15.07.2009
(540)

ROARY ZÁVODNÍ AUTO

(730) **DreamWorks Distribution Limited**, 1 Central St. Giles, St. Giles High Street, London, WC2H 8NU, GB
(740) ČIK|T ČERVENKA TURKOVÁ & PARTNERS Advokátní, patentová a známková kancelář, Mgr. Jana Turková, Anny Letenské 34/7, Praha 2, 12000
(510) (9) audiovizuální záznamy, animované filmy, elektronické publikace s možností stažení, kinematografické filmy, počítačový software týkající se dětského vzdělávání a zábavy, elektrické počítačové hry upravené na použití s video přístroji nebo s televizními přijímači, elektronické omalovánky a plakáty, elektronické blahopřejné pohlednice, filmy, ruční elektronické herní přístroje a software, interaktivní vzdělávací hry pro použití s video přístroji nebo s televizními přijímači, interaktivní zábavný software pro použití s počítači, interaktivní grafické obrazovky, interaktivní video software, podložky pod myši, nahraná média včetně video pásek, DVD disků, herních videokazet a počítačových disků, nahrané kompaktní interaktivní disky, ochranné přílby pro sport, sluneční brýle a brýlové obruby, fotoaparáty, elektronické hry poskytované z Internetu; (16) dětské knížky s omalovánkami, vystřihovánkami apod., adresáře, alba, podpisové knihy, poštače, knižní záložky, knihy, kalendáře, kreslené seriály, pouzdra, držáky a stojánky na pera, tužky, pastelky a barevné křídly, comics, omalovánky, obtisky, diáře, desky na dokumenty a krabice na papírenské zboží a papíry, skicáky, podložky, pera a soupravy, stojany, vzory na krajky, šití a pletení, mapy na papírenské zboží a papíry, lepidlo, blahopřejné pohlednice, inkoust, časopisy, modelářská hmota, informační zpravodaje, poznámkové knížky a bloky, pozvánky na večírky, ořezávátka na tužky, barvičky, krabičky s barvičkami, štetcečky, pastelky, barevné křídly, tužky, korespondenční listky, tištěné obrázky a plakáty, tištěné publikace a tiskoviny, mazací gumy, pravítka, trhací bloky, papírenské zboží, malířské šablony, samolepicí štítky a obtisky, ubrusy, papírové podložky, papírové ubrusy, učební materiály, navštívenky, balicí papír, psací podložky a dopisní papír; (25) oděvy, obuv, pokrývky hlavy; (28) dětské zahradnické soupravy, dětské kyblíčky a lopatky, pohyblivé figurky, příslušenství k pohyblivým figurkám a doplňky k pohyblivým figurkám, zejména hrací soupravy a fantazijní prostředí k pohyblivým figurkám, sady bublifuků a roztoků, balonky, míče pohyblivé, hračky na baterie, deskové hry, stavebnicové kostky, stavebnicové hry, karetní hry, vánoční ozdoby a dekorace, šatičky pro panenky nebo měkké hračky, příslušenství pro panenky, panenky, kočárky na panenky, hry, tělocvičné a sportovní náčiní, maňásci, chrastítka pro nemluvnata, pohyblivé hračky do postýlky pro nemluvnata, skládačky, stavebnice, skládací hlavolamy, masky, mobily (jako hračky), modely vozidel, modelovací materiál pro děti, modelovací materiál pro děti a nástroje na jeho opracování prodávané jako jeden celek, sady nářadí pro jednotlivá řemesla, dárkové předměty na večírky, dárky charakteru malých hraček rozdávané na večírcích, hrací karty, plyšové hračky, panenky, papírové skládačky, hračky na ježdění, pískoviště, skluzavky, kruhové bazénky, nafukovací bazénky, hračky do koupele, hračky do bazény, hračky stříkající vodu, skateboardy, brusle, lyže, létající

talíře, hokejky, sáňky, mýdlové bubliny, měkké tvarované dětské figurky, dětské nádobíčko, dětská sedátka, dětské kuchyňské vybavení, figurky na hraní, dětské nářadí, dětské pásy na nářadí, dětské bezpečnostní přílby, dětská vozítka, hračky, tříkolky (jako hračky), papírové klobouky na večírky; (41) zábavní služby, služby herny s hracími automaty, zábavní parky, vydávání knih, služby dětské zábavy a výchovy, služby elektronického publikování, fanouškovské kluby, filmová produkce, živá představení a osobní vystoupení kostýmního charakteru, organizace soutěží, poskytování on-line elektronických publikací, poskytování on-line informací týkajících se zábavy a/nebo vzdělávání, produkce rozhlasových pořadů, estrády, produkce televizních pořadů, televizní zábavní služby.

(511) 9, 16, 25, 28, 41
(210) O-462111

(111) **306656**
(220) 11.12.2008
(151) 22.07.2009

SLOVPOS CZ

(730) **SLOVPOS CZ a.s.**, Za Hládkovem 973/4, Praha 6, Střešovice, 16900, CZ
(740) PhDr. Ladislav Sudík, Polní 293, Letohrad, 56151

(510) (3) bělicí přípravky, prací prostředky, čistící, lešticí, odmašťovací a brusné prostředky, mýdla, parfumerie, éterické oleje, mýdla, parfumerie, vonné oleje, kosmetika, přípravky pro růst vlasů, prostředky na čištění zubů, toaletní potřeby bez léčivých účinků; (5) výrobky farmaceutické, veterinářské a hygienické, diabetické přípravky pro léčebné účely, potraviny pro batolata, náplasti, obvazový materiál, materiály pro plombování zubů a pro zubní otisky, dezinfekční přípravky, výrobky pro hubení škodlivých zvířat, fungicidy, herbicidy; (7) vzduchová čerpadla pro akvária, elektrické mlýnky pro domácnost, elektrické stroje a přístroje na čištění koberců pomocí šamponů, kuchyňské elektrické roboty, mandly, mixéry (stroje), elektricky poháněné kartáče, elektrické otvírače plechovek, elektrické lisy na ovoce pro domácnost, kuchyňské elektrické stroje, mlýnky pro domácnost (s výjimkou ručních), mlýnky na kávu (jiné než na ruční pohon), mlýnky na koření (s výjimkou mlýnků na ruční pohon), elektrické nože, elektrické otvírače konzerv, elektrické otvíráky na konzervy, čistící zařízení pro vysávání prachu, elektrické kuchyňské roboty, sekačky na trávu (stroje), elektrické šlehače pro domácnost, vysavače prachu, myčky na nádobí, elektrické nůžky, pračky, strouhací stroje na zeleninu, elektrické šamponovací stroje a přístroje na koberce, vrtačky (elektrické ruční); (16) papír, lepenka a výrobky z těchto materiálů, které nejsou zařazeny do jiných tříd, tiskárenské výrobky, potřeby pro knižní vazby, fotografie, papírenské zboží, lepidla pro papírenství nebo domácnost, materiál pro umělce, štětce, psací stroje a kancelářské potřeby (vyjímaje nábytek), učební a vyučovací pomůcky s výjimkou přístrojů, plastické obaly (nezařazené do jiných tříd), tiskařské typy, štočky; (18) kůže, imitace kůže, výrobky z těchto materiálů, které nejsou zahrnuty do jiných tříd, kůže ze zvířat, kufrý a zavazadla, deštníky, slunečníky a hole, biče a sedlářské výrobky; (20) nábytek, zrcadla, rámy, výrobky nejmenované v jiných třídách ze dřeva, korku, rákosu, vrbového proutí, z rohu, kosti, slonoviny, z kotic, želvoviny, jantaru, perleti, mořské pěny, náhražky všech těchto materiálů nebo náhražky z plastických hmot; (21) domácí a kuchyňské potřeby a nádoby (nikoliv z drahých kovů, ani postříbřených nebo pozlacených kovů), hřebeny a mycí houby, kartáče kromě malířských štětců, materiály pro výrobu kartáčů, čistící prostředky, drátky na čištění parket, sklo surové nebo opracované (s výjimkou stavebního skla), sklo, porcelán a majolika neobsažené v jiných třídách; (24) textil a textilní zboží, které není zařazeno v jiných třídách, ložní prádlo a stolní prostírání; (25) oděvy, obuv, kloboučnické zboží; (27) koberce, rohožky, rohože, linoleum a další materiály, které slouží jako podlahové krytiny, tapiserie a tapety na stěny nikoli textilní; (28) hry, hračky, potřeby pro gymnastiku a sport, které nejsou uvedeny v jiných třídách, hrací karty, vánoční ozdoby; (29) maso, ryby, drůbež a zvěřina, masové výtazky, konzervované, sušené, vařené a zavařené ovoce a zelenina, želé, džemy a marmelády, kompoty, ovocné omáčky, vejce, mléko a mléčné výrobky, jedlé oleje, tuky; (30) káva, čaj, kakao, cukr, rýže, tapioka, ságo, kávové náhražky, mouka a výrobky z obilnin, chléb, pečivo, cukrovinky a cukrářské výrobky, zmrzlina, med, sirup, droždí, prášek do pečiva, sůl, hořčice, ocet, nálevy (k ochucení), omáčky aromatické, koření, polevy; (31) zemědělské, zahradnické a lesnické výrobky a obilí, které nejsou zařazeny do jiných tříd, živá zvířata, čerstvé ovoce a čerstvá zelenina, semena, osivo, živé rostliny a květiny, krmivo pro zvířata, slad; (32) pivo, minerální a sodové vody, šumivé nápoje a další nealkoholické nápoje, ovocné nápoje a ovocné šťávy, sirupy a další polotovary k výrobě nápojů; (33) alkoholické nápoje kromě piva; (34) tabák, potřeby pro kuřáky, zápalky; (35)

informační kancelář (komerční), reklamní a inzertní činnost, propagace, marketing, pomoc při podnikání, poradenství týkající se organizace a podnikání, distribuce prospektů, podnikatelské informace, computerizovaná pomoc při podnikání (počítačem podporované podnikání), pomoc při provozování obchodů a obchodních činnostech obchodního podniku, předplatné tiskovin pro třetí osoby, účetnictví, distribuce propagačních tiskovin, plánování obchodních a propagačních akcí, ověřování obchodních transakcí, potvrzování uskutečnění obchodních transakcí, poskytování informací a/nebo informačních produktů reklamního nebo komerčního charakteru, reklamní, inzertní a propagační činnost prostřednictvím jakéhokoliv média, prostřednictvím telefonní, datové nebo informační sítě, komerční využití Internetu v oblastech komerčních internetových médií a vyhledávacích služeb, on-line inzerce, zprostředkovatelská činnost v oblasti obchodu s výrobky uvedenými ve tř. 3, 5, 7, 16, 18, 20, 21, 24, 25, 27, 28, 29, 30, 31, 32, 33 a 34, merchandising, pronájem reklamních, informačních i komunikačních míst ve tř. 35, zpracování dat a informací elektronickými a počítačovými prostředky a prostřednictvím elektronické pošty, automatizované zpracování dat, administrativní služby, spotřebitelské soutěže a výstavy a zábavné akce k obchodním a reklamním účelům, personální poradenství a zprostředkování, provozování obchodního a nákupního centra, aranžování výkladů, pronájem kancelářských stojů a zařízení, ekonomické poradenství, vedení účetnictví, výstavní činnost k obchodním a reklamním účelům; (39) uchování dat, dopravní služby, doprava osob a zboží, skladování zboží, provozování skladů, logistika, zasilatelství, balení zboží, provozování parkovišť, pronájem garáží a parkovacích ploch, pronájem a půjčování mrazičích nebo chladičích boxů, pronájem skladů, pronájem a půjčování skladovacích kontejnerů; (43) služby rychlého občerstvení, služby poskytované v barech, bufetech, jídelnách, kavárnách, restaurační služby, hotelové služby, ubytovací služby, pronájem přenosných staveb, catering.

(511) 3, 5, 7, 16, 18, 20, 21, 24, 25, 27, 28, 29, 30, 31, 32, 33, 34, 35, 39, 43
(210) O-464446

(111) **306657**
(220) 11.12.2008
(151) 22.07.2009
(540)

SLOVPOS

(730) **SLOVPOS CZ a.s.**, Za Hládkovem 973/4, Praha 6, Střešovice, 16900, CZ
(740) PhDr. Ladislav Sudík, Polní 293, Letohrad, 56151

(510) (3) bělicí přípravky, prací prostředky, čistící, lešticí, odmašťovací a brusné prostředky, mýdla, parfumerie, éterické oleje, mýdla, parfumerie, vonné oleje, kosmetika, přípravky pro růst vlasů, prostředky na čištění zubů, toaletní potřeby bez léčivých účinků; (5) výrobky farmaceutické, veterinářské a hygienické, diabetické přípravky pro léčebné účely, potraviny pro batolata, náplasti, obvazový materiál, materiály pro plombování zubů a pro zubní otisky, dezinfekční přípravky, výrobky pro hubení škodlivých zvířat, fungicidy, herbicidy; (7) vzduchová čerpadla pro akvária, elektrické mlýnky pro domácnost, elektrické stroje a přístroje na čištění koberců pomocí šamponů, kuchyňské elektrické roboty, mandly, mixéry (stroje), elektricky poháněné kartáče, elektrické otvírače plechovek, elektrické lisy na ovoce pro domácnost, kuchyňské elektrické stroje, mlýnky pro domácnost (s výjimkou ručních), mlýnky na kávu (jiné než na ruční pohon), mlýnky na koření (s výjimkou mlýnků na ruční pohon), elektrické nože, elektrické otvírače konzerv, elektrické otvíráky na konzervy, čistící zařízení pro vysávání prachu, elektrické kuchyňské roboty, sekačky na trávu (stroje), elektrické šlehače pro domácnost, vysavače prachu, myčky na nádobí, elektrické nůžky, pračky, strouhací stroje na zeleninu, elektrické šamponovací stroje a přístroje na koberce, vrtačky (elektrické ruční); (16) papír, lepenka a výrobky z těchto materiálů, které nejsou zařazeny do jiných tříd, tiskárenské výrobky, potřeby pro knižní vazby, fotografie, papírenské zboží, lepidla pro papírenství nebo domácnost, materiál pro umělce, štětce, psací stroje a kancelářské potřeby (vyjímaje nábytek), učební a vyučovací pomůcky s výjimkou přístrojů, plastické obaly (nezařazené do jiných tříd), tiskařské typy, štočky; (18) kůže, imitace kůže, výrobky z těchto materiálů, které nejsou zahrnuty do jiných tříd, kůže ze zvířat, kufrý a zavazadla, deštníky, slunečníky a hole, biče a sedlářské výrobky; (20) nábytek, zrcadla, rámy, výrobky nejmenované v jiných třídách ze dřeva, korku, rákosu, vrbového proutí, z rohu, kosti, slonoviny, z kotic, želvoviny, jantaru, perleti, mořské pěny, náhražky všech těchto materiálů nebo náhražky z plastických hmot; (21) domácí a kuchyňské potřeby a nádoby (nikoliv z drahých kovů, ani postříbřených nebo pozlacených kovů), hřebeny a mycí houby, kartáče kromě malířských štětců, materiály pro výrobu kartáčů, čistící prostředky, drátky na čištění parket, sklo surové nebo opracované (s výjimkou

stavebního skla), sklo, porcelán a majolika neobsažené v jiných třídách; (24) textil a textilní zboží, které není zařazeno v jiných třídách, ložní prádlo a stolní prostírání; (25) oděvy, obuv, kloboučnické zboží; (27) koberce, rohožky, rohože, linoleum a další materiály, které slouží jako podlahové krytiny, tapiserie a tapety na stěny nikoli textilní; (28) hry, hračky, potřeby pro gymnastiku a sport, které nejsou uvedeny v jiných třídách, hrací karty, vánoční ozdoby; (29) maso, ryby, drůbež a zvěřina, masové výtahy, konzervované, sušené, vařené a zavařené ovoce a zelenina, želé, džemy a marmelády, kompoty, ovocné omáčky, vejce, mléko a mléčné výrobky, jedlé oleje, tuky; (30) káva, čaj, kakao, cukr, rýže, tapioka, ságo, kávové náhražky, mouka a výrobky z obilnin, chléb, pečivo, cukrovinky a cukrářské výrobky, zmrzlina, med, sirup, droždí, prášek do pečiva, sůl, hořčice, ocet, nálevy (k ochucení), omáčky aromatické, koření, polevy; (31) zemědělské, zahradnické a lesnické výrobky a obilí, které nejsou zařazeny do jiných tříd, živá zvířata, čerstvé ovoce a čerstvá zelenina, semena, osivo, živé rostliny a květiny, krmivo pro zvířata, slad; (32) pivo, minerální a sodové vody, šumivé nápoje a další nealkoholické nápoje, ovocné nápoje a ovocné šťávy, sirupy a další polotovary k výrobě nápojů; (33) alkoholické nápoje kromě piva; (34) tabák, potřeby pro kuřáky, zápalky; (35) informační kancelář (komerční), reklamní a inzertní činnost, propagace, marketing, pomoc při podnikání, poradenství týkající se organizace a podnikání, distribuce prospektů, podnikatelské informace, computerizovaná pomoc při podnikání (počítačem podporované podnikání), pomoc při provozování obchodů a obchodních činností obchodního podniku, předplatné tiskovin pro třetí osoby, účetnictví, distribuce propagačních tiskovin, plánování obchodních a propagačních akcí, ověřování obchodních transakcí, potvrzování uskutečnění obchodních transakcí, poskytování informací a/nebo informačních produktů reklamního nebo komerčního charakteru, reklamní, inzertní a propagační činnost prostřednictvím jakéhokoliv média, prostřednictvím telefonní, datové nebo informační sítě, komerční využití Internetu v oblastech komerčních internetových médií a vyhledávacích služeb, on-line inzerce, zprostředkovatelská činnost v oblasti obchodu s výrobky uvedenými ve tř. 3, 5, 7, 16, 18, 20, 21, 24, 25, 27, 28, 29, 30, 31, 32, 33 a 34, merchandising, pronájem reklamních, informačních i komunikačních míst ve tř. 35, zpracování dat a informací elektronickými a počítačovými prostředky a prostřednictvím elektronické pošty, automatizované zpracování dat, administrativní služby, spotřebitelské soutěže a výstavy a zábavné akce k obchodním a reklamním účelům, personální poradenství a zprostředkování, provozování obchodního a nákupního centra, aranžování výkladů, pronájem kancelářských stojů a zařízení, ekonomické poradenství, vedení účetnictví, výstavní činnost k obchodním a reklamním účelům; (39) uchování dat, dopravní služby, doprava osob a zboží, skladování zboží, provozování skladů, logistika, zasilatelství, balení zboží, provozování parkovišť, pronájem garáží a parkovacích ploch, pronájem a půjčování mrazicích nebo chladicích boxů, pronájem skladů, pronájem a půjčování skladovacích kontejnerů; (43) služby rychlého občerstvení, služby poskytované v barech, bufetech, jídelnách, kavárnách, restaurační služby, hotelové služby, ubytovací služby, pronájem přenosných staveb, catering.

(511) 3, 5, 7, 16, 18, 20, 21, 24, 25, 27, 28, 29, 30, 31, 32, 33, 34, 35, 39, 43
(210) O-464447

(111) **306658**
(220) 12.12.2008
(151) 22.07.2009
(540)

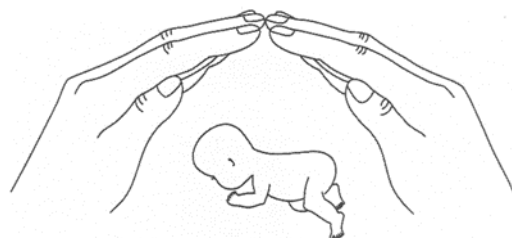

(730) **Nadační fond Betlém nenarozeným**, Československá 1229/13, Ostrava, 70200, CZ
(740) HM PARTNERS s.r.o., Ing. Zdeněk Michálek, Štefánikova 1163/12, Kopřivnice, 74221
(510) (35) obchodní činnost v oblasti sociálních a charitativních služeb na podporu a pomoc lidem v tísní, propagační činnost v oblasti sociálních a charitativních služeb na podporu a pomoc lidem v tísní, reklama a kancelářské práce v oblasti sociálních a charitativních služeb na podporu a pomoc lidem v tísní; (41) výchovně vzdělávací činnost v oblasti sociálních a charitativních služeb na podporu a pomoc lidem v tísní; (43) ubytovací služby pro lidi v tísní; (45) právní poradenství, sociální a charitativní služby na podporu a pomoc lidem v tísní.
(511) 35, 41, 43, 45
(210) O-464470

(111) **306661**
(220) 21.01.2009
(151) 22.07.2009
(540)



(591) Barevná
(730) **System4u a.s.**, Lidická 1879/48, Brno, Černá Pole, 60200, CZ
(510) (42) tvorba počítačových systémů, poradenské služby v oblasti počítačového hardware, počítačové programování.
(511) 42
(210) O-465210

(111) **306804**
(220) 22.01.2009
(151) 29.07.2009
(540)

SANAČNÍ NOVINY

(730) **BETOSAN s.r.o.**, Na Dolinách 28, Praha 4 - Podolí, 14700, CZ
(510) (35) propagační činnost; (41) výchova, vzdělávání; (42) vědecké a technologické služby.
(511) 35, 41, 42
(210) O-465213

(111) **307241**
(220) 23.01.2009
(151) 19.08.2009
(540)



(591) Barevná
(730) **ROKOSPOL a.s.**, Krakovská 1346/15, Praha 1, Nové Město, 11000, CZ
(510) (1) chemické výrobky určené pro průmysl, vědy, umělá pryskyřice, plastické hmoty, lepidla pro průmysl; (2) barvy, nátěry, laky, ochranné výrobky proti korozi a deteriorizaci dřeva, barviva, mořidla, přírodní pryskyřice v surovém stavu, barviva pro barvení oděvů; (23) vlákna pro textilní účely; (37) stavebnictví, opravy, služby, které se zabývají restaurováním objektů a jejich ochranou, služby týkající se stavu budov, silnic, mostů, služby týkající se údržby, služby malířů, pokrývačů, inspekce stavebních projektů; (40) zpracování materiálů, služby vztahující se na transformaci objektu nebo látky, služby umožňující chemickou transformaci anorganických nebo organických látek nebo předmětů.
(511) 1, 2, 23, 37, 40
(210) O-465245

(111) **307450**
(220) 18.02.2009
(151) 02.09.2009
(540)

BENNON

(730) **Z-STYLE CZ a.s.**, Malotova 5614, Zlín, 76302, CZ
(740) Ing. Zdeněk Kučera, Dlouhá 207 (P.O.Box 92), Slušovice, 76315
(510) (9) oděvy ochranné proti ohni, ochranné obleky proti úrazům, radiaci a ohni, protipožární oděvy, ochranné rukavice, obuv ochranná proti nehodám, ozáření a ohni, ochranné brýle, číré nebo kouřově zabarvené, též zrcadlové, nerozbitné a neprůstředné, například pro práci na obráběcích strojích, ochranné brýle s kostěným rámkem, ochranné brýle s plochým čířým zorníkem, též s větracími otvory s dosedací částí na obličej z měkkého plastu, ochranné brýle s plochým polykarbonátovým zorníkem, též s nepřímým větráním nebo nemlživé, s dosedací částí na obličej z měkkého plastu, ochranné brýle umělohmotné, s tenkou umělou fólií, ochranné brýle s přímou ventilací, polykarbonátové brýle číré nebo žluté, svářečské brýle, svářečské ochranné brýle s odvětráním a výklopným hledím čířým nebo tmavým, svářečský štít do ruky, svářečská kukla, též optoelektrická, případně se záložním solárním zdrojem a kříž do svářečské kukly, skla do svářečských kulek čírá nebo tmavá, též zrcadlová, brýlové obroučky, obličejové štíty polykarbonátové nebo drátěné, včetně držáků, štítky a stínítka proti oslnění k upevnění na čepice, ochranné přilby s uzavíratelnými větracími otvory na bocích, například s průvlakem pro chrániče sluchu, též dielektrické a s tepelně izolační vrstvou, rovněž s příslušenstvím, například s drátěným štítem, přidavným hlavovým světlem, vnitřním upevňovacím křížem, s chráničem sluchu, respirátory, například jednoduché nebo

skládané, též s vydechovacím ventilkem a tvarované, také s aktivním uhlíkem, s vyměnitelnou filtrační vložkou, přilby, masky a polomasky k ochraně dýchacích orgánů, očí a obličeje před toxickými škodlivinami, též s protiplynovými a protichemickými filtry, rovněž s příslušenstvím, například hadicemi, zorníky, držáky, ventilačními soupravami a předfiltry, dýchací přístroje k plavání pod vodou, filtry k dýchacím maskám, mušlové chrániče sluchu samostatné i k upevnění na ochranné přilby, ucpávkové chrániče sluchu, též s bezpečnostním vláknem, chrániče zubů, ochranné kombinézy speciální, též proti úrazům, protipožární a pro potápěče, plováky, plovací vesty, záchranné pásy, ochranné rukavice proti rentgenovým paprskům, pro potápěče a pro účely průmyslové, například antivibrační, svářeči, žáruvzdorné a teplu odolné, neprůřezné, palcové, tříprsté, pětiprsté, celistvé i kombinované, též se zesílenou dlaní či s pružným nápletem, záchranné plachty, ochranné sítě proti pracovním úrazům, pouzdra na brýle, krejčovské metry, krokoměry, tampóny do uší, ochranné kombinézy a obleky svářečské a řázači; (24) rukavice mycí; (25) lékařské kalhoty pánské a dámské, lékařské pláště pánské a dámské, lékařské košile a haleny, lékařské zástěry pogumované a z PVC, zdravotní sandály, oděvy pánské, dámské a dětské, svrchníky, uniformy a oděvy konfekční, oděvy svrchní nebo spodní, džinsy, košile, kazajky a vesty, též kožené, kalhoty, též jezdecké, oděvy nepromokavé, též pláště a pláštěnky, elastické pletené zboží, svetry, koupací čepice, plavky, koupací úbory a pláště, čepice a kapuce, pletené šály a šátky na krk, chrániče hrudníku, prsou a rukávů, sukně a pásy k nim, zástěry, ponožky, osobní prádlo, pyžama, punčochové kalhoty, podprsenky, podvazky, rukavice, též bezprstové a polorukavice, kravaty a motýlky, kloboučnické zboží, dámské a pánské klobouky, též plstěné a kožešinové, kombinézy gumové pro vodní lyžování, dětské textilní pleny, pracovní oděvy, pánské a dámské montérkové soupravy, pánské montérkové kalhoty, dámské montérkové kalhoty, též s náprsenkou, kombinézy, obleky, pánské a dámské pracovní pláště, zástěry, též s náprsenkou, dámské haleny, kuchařské rondony a čepice, barety a lodičky, čepice, též se štítkem, kulichy a ušanky, kukly, klobouky, též rybářské a hutnické, šátky na hlavu, vatované kabáty, též s kapucí, vatované a zateplené kalhoty, zimní kabáty, zimní bundy, pánské a dámské vesty, též vatované, oteplené blúzy, flanelové košile, ledvinové pásy, pánské spodky, pletené svetry, čišnické vesty a kalhoty, řeznické kalhoty a blúzy, trenýrky, overaly, ponožky, trička, šle, rukavice pletené a zimní s teplou vložkou, pracovní obuv všeho druhu, pánská, dámská, polobotky, kotníčkové boty, holínky, gumové boty, též rybářské, boty s ocelovou špicí, sandály, vycházková obuv všeho druhu, dámská, pánská, dětská, letní a zimní, též vojenská a policejní, sportovní obuv, koupací sandály, galoše, pantofle, vložky do bot, opasky; (28) rukavice golfové.

(511) 9, 24, 25, 28
(210) O-465927

(111) **307569**
(220) 22.01.2009
(151) 09.09.2009
(540)

FLOIR MODEL

(730) **ABF, a.s.**, Beranových 667, Praha 9, Letňany, 19900, CZ
(510) (35) výstavy a veletrhy pro obchodní a reklamní účely, jejich organizování a pořádání, odborné poradenství vztahující se k organizování komerčních výstav a veletrhů, inzertní, reklamní a propagační služby, poskytování pomoci při provozu obchodu, včetně zprostředkování obchodních a obchodně personálních záležitostí, marketing, průzkumy a analýzy trhu, to vše v oblasti výstavnictví; (41) výchovná, vzdělávací a zábavní činnost, pořádání odborných setkání, např. školení, kurzů, konferencí a sympozií, přednášek, to vše v oblasti výstavnictví, organizování a pořádání soutěží, výstav a veletrhů ke vzdělávacím, kulturním, výchovným a zábavním účelům, odborné poradenství, vztahující se k organizování vzdělávacích,

kulturních, výchovných a zábavních výstav a veletrhů, nakladatelská a vydavatelská činnost.

(511) 35, 41
(210) O-465225

(111) **308041**
(220) 11.05.2009
(151) 29.09.2009
(540)

(111) **307862**
(220) 15.01.2009
(151) 22.09.2009
(540)

Anglický Resort

(730) **Anglický Resort s.r.o.**, V Šáreckém údolí 2586/37A, Praha 6, 16400, CZ
(740) JUDr. Josef Aujezdský, advokát, Na Štáhlavce 1105/16, Praha 6, 16000
(510) (36) finanční služby, investování kapitálu, makléřství, obchodování s nemovitostmi, oceňování a odhady nemovitostí, zprostředkování nemovitostí, realitní kanceláře.

(511) 36
(210) O-465073



(111) **307965**
(220) 05.11.2008
(151) 29.09.2009
(540)



(730) **Královský Zbyněk Ing.**, Perk 457, Stařeč, 67522, CZ
(740) INPARTNERS GROUP, Ing. Dušan Kendereški, Koliště 1965/13a, Brno, 60200

(510) (9) přístroje a zařízení pro řízení a regulaci, elektrické ovládací a regulační systémy, elektronické obvody, databázové systémy obsahující informace pro řízení přístrojů a strojů, informace a záznamy v elektronické podobě, bez ohledu na to, zda jsou uloženy na samostatných nosičích anebo rozšiřované v rámci datových, informačních či telekomunikačních sítí; (42) vývoj a výzkum v oblasti řídicích systémů, tvorba řídicích systémů, počítačových dat a počítačových databází, programování a tvorba počítačových systémů pro řídicí systémy.

(511) 9, 42
(210) O-463524

(591) Barevná
(730) **STRIX Hořice s.r.o.**, Erbenova 26, Hořice, 50801, CZ
(740) Václav Müller, patentový zástupce, Filipova 2016, Praha 4, 14800
(510) (30) cukrářské výrobky, zejména oplatky a oplatkové trubičky.
(511) 30
(210) O-467847

(111) **308049**
(220) 12.05.2009
(151) 29.09.2009
(540)

PALL MALL S-LINE

(730) **British American Tobacco (Brands) Inc.**, 2711 Centerville Road, Suite 300, 19808 Wilmington, DE, US
(740) Baker & McKenzie, s.r.o., advokátní kancelář, JUDr. Jiří Čermák, advokát, Klimentská 46, Praha 1, 11002
(510) (34) cigarety, tabák, tabákové výrobky, zapalovače, zápalky, potřeby pro kuřáky.
(511) 34
(210) O-467894

(111) **308535**
(220) 11.06.2009
(151) 27.10.2009
(540)

FORDEX

(730) **J. SEIDL a spol. s r.o.**, Husova 120, Dvůr Králové nad Labem, 54400, CZ
(740) Mgr. Roman Fojtášek, advokát, Vinohradská 6, Praha 2, 12000
(510) (1) protipožární hmoty a přípravky, zejména nástřiky, nátěry, omítky, obklady a těsnění prostupů, emulze a fólie; (17) tepelně izolační materiály na bázi minerálních vlny a organických a/nebo anorganických materiálů, určené zejména pro těsnění prostupů stavebními konstrukcemi, například kabely a instalačními rozvody; (19) protipožární ochrana stavebních konstrukcí, vč. jejich částí a dílů, například panelů, výplní apod., stavební obklady a fólie jednoduché a vrstvené, ohnivzdorné ochranné vrstvy; (37) provádění a zajišťování protipožární a tepelné izolace staveb, kovových a nekovových konstrukcí, vč. jednotlivých stavebních a interiérových dílců a dílů, například dveří, oken, přepážek, kabelových a instalačních rozvodů, strojního zařízení a dopravních systémů, údržba, opravy a rekonstrukce protipožární a tepelné izolace staveb a stavebních dílů a dílců, vč. její údržby, pronajímání a půjčování stavební techniky, stavební dozor a informace, odborné poradenské a konzultační služby o službách zahrnutých ve tř. 37.
(511) 1, 17, 19, 37
(210) O-468642

(111) **309170**
(220) 25.06.2009
(151) 09.12.2009
(540)

Park Lane International School

(730) **Park Lane International School, a.s.**, Vltavská 3101/24, Praha 5, 15000, CZ
(740) JUDr. Jan Běbr, Ostrovského 3, Praha 5, 15000
(510) (41) činnost v oblasti výchovy a vzdělávání - soukromá mezinárodní škola s výukou v angličtině pro děti z různých zemí a kultur ve věku od 2 do 18 let s programem výuky připravovaným na základě britských osnov a skládáním mezinárodně uznávaných zkoušek, mimoškolní výchova a vzdělávání, pořádání kurzů a školení včetně lektorské činnosti.
(511) 41
(210) O-469022

(111) **309209**
(220) 28.07.2009
(151) 09.12.2009
(540)



www.maso-trebovle.cz

(591) Barevná
(730) **Maso - Třebovle s.r.o.**, č. p. 15, Třebovle, 28163, CZ
(510) (29) maso, ryby, drůbež a zvěřina, sádlo, krev a vnitřnosti vařené, uzené, konzervované nebo jinak zpracované, polotovary z masa, výrobky masné a uzenářské, šunka a šunkové výrobky, veškeré zabijačkové výrobky, masové huspeniny, paštiky, salámy všech druhů, párky, klobásy, masné a drůbeží speciality a trvanlivé výrobky, masové výtažky; (35) zprostředkovatelská činnost v oblasti obchodu s výrobky uvedenými ve třídě 29; (40) řeznictví a uzenářství, zpracování masa a masných výrobků i uzení potravin, zejména masa, konzervování potravin.
(511) 29, 35, 40
(210) O-469769

(111) **309260**
(220) 07.04.2009
(151) 16.12.2009
(540)

REDITA

(730) **ARTIFEX INSTANT, s.r.o.**, Plzeňská 529, Toužim, 36401, CZ
(740) TOCIK ŠINDELÁŘ & PARTNEŘI, advokátní kancelář, Mgr. Petr Šindelář, LL.M., Moskevská 66, Karlovy Vary, 36001
(510) (5) sušená bílkovinná dieta, bílkovinami obohacené mléko, bílkovinná potrava a přípravky pro lékařské účely, minerální doplňky potravy, doplňky výživové pro lékařské účely, dietetické nápoje a dietní potraviny upravené pro lékařské účely, laktóza, vitaminové přípravky; (29) mléko, smetana, mléčné výrobky a nápoje, jogurty, máslo, sýry, pomazánky a dezerty s obsahem mléčných výrobků, maso, masné výrobky, paštiky, uzeniny, zvěřina, ryby, výrobky z ryb, potraviny z masa, ryb, drůbeže a zvěřin, paštiky, tukové pomazánky, kaviár, vejce, žampiony konzervované, ovocné saláty, kompoty a džemy, džemy, mražené ovoce, polévky, saláty ovocné a zeleninové, konzervované, sušené nebo vařené potraviny z masa, ryb, drůbeže, zvěřiny nebo mléka, konzervy masové, rybí, zeleninové; (30) zmrzlina, káva, kávové nápoje a výrobky příchuti kávovinové, listkové těsto, těstoviny, masové pirožky, pražená kukuřice, koření, omáčky k ochucení.
(511) 5, 29, 30
(210) O-467149

(111) **309428**
(220) 15.06.2009
(151) 22.12.2009
(540)

APRICARC

(730) **TEREZIA COMPANY s.r.o.**, Na návrší 997/14, Praha 4 - Michle, 14100, CZ
(740) Václav Müller, patentový zástupce, Filipova 2016/6, Praha 4, 14800
(510) (5) výrobky dietetické pro léčebné účely, potraviny pro batolata a nemocné pro lékařské účely, potravinové přípravky a doplňky všeho druhu, zejména pro lékařské i zvěrolékařské účely, zejména na bázi jednodruhových hub jako hlívy ústřední, Shii-Take v prášku i směsi hub s léčebnými účinky, posilující poživatiny k léčebným účelům, vitaminové přípravky, poživatiny pro doplnění redukčních diet nebo přípravků pro hubnutí, vše s léčebnými účinky, přípravky s léčebnými účinky, obsahující biochemické katalyzátory, zejména pro fyzicky aktivní osoby, rekonvalescenty a nemocné, nápoje iontové, vše výše uvedené určené k léčebným účelům, dezinfekční prostředky a přípravky, jiné než pro osobní potřebu, WC deodoranty, WC osvěžovače, WC gely, prostředky k ničení plevele a k hubení živočišných škůdců, výrobky veterinářské, farmaceutické a zdravotnické, spadající do této třídy, diabetické přípravky pro léčebné účely, nápoje dietetické a dětské sirupy, upravené pro lékařské účely, čaje léčivé, enzymatické přípravky pro lékařské i zvěrolékařské účely, léky a léčiva pro humánní medicínu i pro zvěrolékařské účely, léčivé rostliny, masti na popáleniny, mikroorganismy pro lékařské a zvěrolékařské účely, pastilky pro farmaceutické účely, pesticidy; (29) maso, ryby, drůbež, zvěřina, paštiky, masové, rybí, drůbeží a zvěřinové konzervy, masové a sojové výtažky, ovoce a zelenina konzervovaná, sušená a zavařená, tofu, šáva rajčatová na vaření, želé, džemy, kompoty, vejce, mléko a mléčné výrobky, výrobky na bázi brambor, jako bramborové lupínky apod., spadající do tř. 29, oleje a tuky jedlé, ovocné dřevě; potravinové doplňky ne pro lékařské účely (zařazené v této třídě) a obsahující látky živočišného původu; (30) oplatky, cukrovinky, včetně gumových (žvýkací guma ne pro lékařské účely) a esenci pro cukrovinky, pekárenské výrobky, cukrářské výrobky všeho druhu, jako dorty, koláče, marcipán, pečivo jemné, perníky, medovíčky, suchary, zákusky apod., káva, čaj, kakao, cukr, rýže, kávové náhražky, med, sirup melasový, droždí pro kynutí, sůl, hořčice, ocet, omáčky, majonéza, kečup, koření, zmrzlina, led pro osvěžení, obilné vločky, těstoviny, výrobky na bázi sušené bramborové kaše, mouka potravinářská a výrobky z mouky, jako bramborové těsto v prášku, bramborová kaše v prášku, bramborové drtě, bramborové krokety v prášku, bramborové noky v prášku, směs pro přípravu knedlíků, potravinové doplňky ne pro lékařské účely (zařazené v této třídě) a obsahující látky rostlinného původu; (32) nealkoholické nápoje, přípravky nebo příchutě na výrobu nápojů, koncentráty a sirupy k výrobě nápojů, ovocné nebo zeleninové šťávy a džusy a sirupy, dětské sirupy, zejména na bázi jednodruhových hub, nealkoholické nápoje obohacené vitamíny nebo minerály, iontové a energetické nápoje nealkoholické, proteinové nealkoholické nápoje, dietní nápoje, želatinové nápoje, tablety a prášky na přípravu šumivých nealkoholických nápojů, ovocné nebo zeleninové nealkoholické nápoje, nealkoholické nápoje s příchutí ovoce a zeleniny, minerální vody, pramenité vody, sodová voda, voda stolní, šumivé nealkoholické nápoje, michané nápoje nealkoholické, rajčatová šáva jako nápoj, aperitivy nealkoholické.
(511) 5, 29, 30, 32
(210) O-468722

(111) **309696**
(220) 31.07.2009
(151) 29.12.2009
(540)

Finacle

(730) **Infosys Limited**, Plot No. 44 Electronics City, Hosur Road, Bangalore, IN
(740) Mgr. Vojtěch Chloupek, Na Příkopě 583/15, Praha 1, 11000
(510) (9) distribuční stroje automatické, rozvaděče automatické a mechanismy pro mincová zařízení, vybavení pro zpracování dat a počítače, nahrávací disky, sčítací stroje, kalkulačky, bankomaty (atm), počítačové programy, počítačový software, počítačový hardware, komponenty a periferní zařízení pro počítače, magnetické nosiče dat, magnetická média, optické nosiče dat, kompaktní disky; (16) učební a vyučovací pomůcky, knihařské vazby, knížky (brožované), knihy; (35) obchodní vedení, obchodní administrativa, kancelářské práce, revize účtů (audit), účetnictví, oceňování obchodních podniků, profesionální obchodní nebo podnikatelské poradenství, obchodní nebo podnikatelské informace, obchodní nebo podnikatelské šetření, obchodní nebo podnikatelský průzkum, shromažďování informací do

počítačových databází, systematizace informací do počítačových databází; (36) finanční služby, peněžní služby, finanční analýzy, bankovníctví, domácí bankovní služby, ověřování šeků, clearing (zúčtování vzájemných pohledávek a závazků - bezhotovostní operace), zúčtovací banky (provádějící bezhotovostní operace), úvěrové banky, služby týkající se kreditních karet, vydávání kreditních karet, služby týkající se úvěrových karet, kanceláře pro inkasování pohledávek, úschova cenností, směnárenské služby, factoring, finanční poradenství, finanční odhady a oceňování, záruky, kauce, ručení, leasing, prodej na splátky, obchodování s nemovitostmi, finanční informace, pojišťovací informace, platby na splátky, zprostředkování pojištění, vydávání cestovních šeků, nákup na splátky, půjčky (financování), hypotéky (poskytování půjček), důchodové fondy, úschovní služby, úschova v bezpečnostních schránkách, spořitelny, burzovní makléřství, platební převody vykonávané elektronicky, cestovní šeky, ocenění (vkladů); (37) instalační služby, montáž, údržba a opravy počítačového hardware; (38) telekomunikace, počítačové komunikace, přenos zpráv a obrazových informací pomocí počítače, elektronická pošta, přenos faxem, posílání zpráv, poskytování přístupu k databázím, telexové služby; (41) provozování školení, organizování a vedení konferencí, organizování a vedení seminářů, pořádání a řízení pracovních setkání (školení), výcvik (instruktážní), praktické cvičení, poskytování on-line elektronických publikací (bez možnosti stažení), vydávání elektronických knih a časopisů on-line, vydávání textů, s výjimkou reklamních nebo náborových, překladatelské služby; (42) tvorba a vývoj počítačového hardware a software, počítačová data, počítačové programování, kopírování počítačových programů, tvorba počítačových programů, instalace počítačových programů, údržba počítačových programů, aktualizace počítačových programů, počítačové systémové analýzy, poradenství v oblasti počítačových programů, přenos dat nebo dokumentů z fyzických nosičů na elektronické nosiče.

(511) 9, 16, 35, 36, 37, 38, 41, 42
(210) O-469854

(111) **309775**
(220) 07.01.2009
(151) 06.01.2010
(540)

 **ECOWORLD**

(591) Barevná
(730) **INCHEBA EXPO PRAHA spol. s r.o.**, Dělnická 213/12, Praha 7, Holešovice, 17000, CZ
(510) (35) výstavy a veletrhy pro obchodní a reklamní účely, jejich organizování a pořádání, odborné poradenství, vztahující se k organizování komerčních výstav a veletrhů, inzertní, reklamní a propagační služby, poskytování pomoci při provozu obchodu, včetně zprostředkování obchodních a obchodně personálních záležitostí, marketing, průzkumy a analýzy trhu, to vše v oblasti výstavnictví; (38) šíření informací v oblasti výstavnictví prostřednictvím datových sítí, například Internetem, bezdrátovými, kabelovými nebo satelitními sítěmi.
(511) 35, 38
(210) O-464910

(111) **309815**
(220) 28.07.2009
(151) 06.01.2010
(540)

ALOIS NEBEL

(730) **NEGATIV s.r.o.**, Ostrovní 126/30, Praha 1, 11000, CZ
(740) Dana Lukajová, patentový zástupce, Voršilská 10, Praha 1, 11000
(510) (9) aparáty pro záznam, uchování, převod, přenos nebo reprodukci zvuku nebo obrazu, magnetické nebo optické superty zvukových nebo zvukově obrazových záznamů, přístroje pro zpracování informací a počítače a telefony, včetně jejich jednotlivých součástí a náhradních dílů ze třídy 9, počítačové hry s výstupem na PC nebo na TV, hrací skříň uvažené v činnosti vhozením mince, reklamní světelné přístroje, nosiče záznamů nahrané i nenahrané, videokazety nahrané i nenahrané, audiokazety nahrané i nenahrané, audiovizuální programy, audioprogramy, audiovizuální díla a audiovizuální nahrávky ke stažení, audiovizuální díla na nosičích, audiovizuální díla v digitální podobě, filmy, hudební díla na nosičích nebo v elektronické podobě, CD disky, DVD disky, programové vybavení pro počítače, software, hardware výpočetní techniky nebo komunikační nebo informační techniky, elektronické databáze a databázové produkty, informace a data a databáze a záznamy v elektronické podobě, elektronické nebo datové nebo informační nebo komunikační nebo výpočetní sítě, včetně jednotlivých součástí a náhradních dílů obsažených ve třídě 9, multimediální aplikace, elektronické multimediální nebo elektronické informační katalogy, elektronické časopisy, elektronická periodika a knihy v elektronické podobě; (35) reklamní, inzertní a propagační činnost, marketing, merchandising, předvádění zboží za účelem reklamy a/nebo prodeje, přeskupování a shromažďování (kromě dopravy) různých výrobků pro třetí osoby za účelem umožnit spotřebiteli pohodlně vybrat a prohlížet a kupovat (kromě přepravy) prostřednictvím katalogu a/nebo Internetu a/nebo zásilkového prodeje, správní organizace dopravy, dodávek, doručování, třídění, zasilání a uskladňování zboží a balíků, výstavy reklamní nebo komerční, organizace reklamních nebo komerčních výstav, správa výstavních prostor (komerčních nebo reklamních), poskytování informací komerčního nebo reklamního charakteru, multimediálních informací komerčního charakteru, komerční využití Internetu v oblastech komerčních internetových médií a vyhledávacích služeb, on-line inzerce, pronájem informačních nebo reklamních míst v rámci třídy, činnost reklamní agentury, zprostředkování v obchodních vztazích, franchising, systém na podporu a intenzifikaci obchodních služeb, založený na zvýhodňování klíčových spolupracovníků a klientů, věrnostní a bonusové systémy, jako například poskytování slev a odměn, přednostní a nadstandardní poskytování služeb, vše zejména v prodeji výrobků a služeb, maloobchodní činnost v oblasti prodeje spotřebního zboží, elektroniky, výpočetní techniky, komunikační techniky, výrobků informačních technologií, nosičů záznamů nahraných i nenahraných, hudby, filmů, fotek, audio a/nebo vizuálních děl, domácích spotřebičů, uměleckých nebo dekoračních nebo ozdobných předmětů, potravin a nápojů, potravin a nápojů a speciální výživy pro domácí mazlíčky a zvířátka, chovatelských potřeb, kosmetiky a odpočívadel a steliva a hraček pro zvířata, oděvů, prádla, obuvi, klobouků, šátek, šálů, her, hraček, stavebnic, sportovního nářadí a pomůcek, sportovního oblečení a obuvi, výrobků a potřeb pro sport a cyklistiku, lyžování, míčové hry, bruslení, zimní sporty, vodní sporty, rodinnou zábavu apod., vánočních ozdob, kočárků, nádobí a nádob pro domácnost, jídelních servisů, jídelních lístků, pouzder a desek na jídelní lístky, hřebenu, kartáčů, skla, porcelánu a výrobků ze skla a porcelánu, kuchyňských výrobků a náčiní a pomůcek a nástrojů a nářadí, zahradní techniky a nástrojů a přístrojů a pomůcek a přípravků a chemikálií a nátěrů apod., zavlažovací techniky, osiva, bazénů a příslušenství, zahradních grilů a nábytku, elektronických a/nebo elektro výrobků, nosičů záznamů, tiskovin, výrobků z papíru nebo kartonu, papírových výrobků, dlaždic, stavebních materiálů kovových i nekovových, barev a nátěrů, potřeb pro

umělce a výtvarníky, čistících a pracích prostředků, drogerie, hygienických přípravků a potřeb, kosmetiky, výrobků a prostředků péče o zdraví a tělo, svíček, knotů, dietetických přípravků a potravin, farmaceutických výrobků, parafarmaceutických výrobků, potravinových doplňků, přípravků zvláštní výživy, dietetických přípravků, zdravotnických potřeb a pomůcek, bio produktů, přírodních produktů, nářadí a nástrojů, osvětlovacích přístrojů, svítidel, kuchyňských přístrojů a zařízení, svícňů, soch, sošek, plastik, kovů a výrobků z kovů, mříží, přiborů, nůžek, nožů, klenotů, šperků, bižuterie, drahých kamenů, hodinářského zboží, hudebních nástrojů, papírových výrobků, výrobků z papíru a/nebo z kartónu, tiskovin, publikací, knih, učebnic, kancelářských výrobků a přístrojů a nástrojů, kancelářské techniky, kopírovací techniky, nábytku, dopravních prostředků a náhradních dílů a příslušenství a doplňků k dopravním prostředkům, obalových materiálů, pytlíků, sáčků, obalových materiálů, potřeb pro umělce, kožených výrobků, sedlářských výrobků, zavazadel, cestovních doplňků, tašek, deštníků, zrcadel, textilu, textilních výrobků, ložního prádla a ložních výrobků, ubrusů, přehozů, záclon, závěsů, galanterního zboží, tapet, ručníků, kobereců, rohoží, podlahových krytin, matrací, tabáky, potřeb pro kuřáky, cigaret, zápalek, výrobků ze dřeva, korku, třtiny, rákosu, vrbového proutí, rohoviny, kostí, slonoviny, kostic, želvoviny, jantaru, perleti, mořské pěny, buničiny a z náhražek těchto hmot nebo z plastických hmot, sošek ze dřeva, vosku, sádry nebo z plastických hmot, z porcelánu, pálené hlíny nebo skla, reklamních a propagačních předmětů; (38) telekomunikace, služby umožňující komunikaci jedné osoby s druhou, televizní vysílání, rozhlasové vysílání, digitální vysílání, televizní vysílání programů, televizní vysílání zábavných, vzdělávacích, výchovných, soutěžních, diskusních a informačních pořadů, telematika, šíření, výměna nebo získávání zpráv a informací, šíření elektronických časopisů, informací, elektronických periodik, knih v elektronické podobě, audio nebo audiovizuálních děl prostřednictvím informační nebo datové nebo elektronické nebo komunikační nebo telekomunikační nebo počítačové sítě, zejména Internetu, pomocí satelitů aj., informační služby na Internetu související s televizním vysíláním, služby na Internetu související s televizním vysíláním, komunikace, poradenská činnost v oblasti sdělovacích prostředků, telekomunikací, informační služby v oblasti telekomunikací, informační kancelář, poskytování informačních služeb prostřednictvím počítačů, pronájem komunikačních míst, samostatný přenos dat nebo informací prostřednictvím telekomunikačních zařízení, počítačů, mobilních telefonů, on-line chat room/diskusní skupiny na Internetu a na síti mobilních telefonů, elektronické nástěnky (služby), poskytování přístupu k on-line službám, služby webových portálů, komunikace a transakce v síti, služby datové sítě; (41) nakladatelství a vydavatelství, ediční činnost, publikační činnost, nahrávání nosičů zvukových nebo obrazově zvukových, půjčování nahrávacích zvukových a zvukově obrazových záznamů, tvorba a šíření audiovizuálních děl, zpravodajství, publicistika, televizní zpravodajství, rozhlasové zpravodajství, obrazové zpravodajství, TV produkce, filmová produkce, televizní výroba programů, tvorba programů, tvorba a výroba audiovizuálních děl, agenturní činnost v oblasti kultury, zprostředkování v oblasti kultury, výchovy, zábavy a sportu, výchovná, vzdělávací, soutěžní a zábavní činnost, zábavní nebo kulturní nebo vzdělávací představení, organizace společenských a kulturních akcí, organizace, provozování a provádění her a soutěží i veřejných, výstavní činnost v oblasti kultury nebo zábavy nebo výchovy nebo vzdělávání, provozování tělovýchovných zařízení, pronájem a půjčování sportovních potřeb s výjimkou dopravních prostředků, půjčování knih, tiskovin, pronájem a půjčování audiopřístrojů, videopřístrojů, videorekordérů, videokamer, fotoaparátů, promítaček, rozhlasových a televizních přijímačů, filmů, kulturních a vzdělávacích potřeb a přístrojů, půjčování a pronájem obrazů, dekorací, pronájem stadiónů, tenisových dvorců, pronájem a půjčování potápěčské výstroje, pronájem a půjčování sportovního nářadí s výjimkou dopravních prostředků, provozování a/nebo pronájem fitness centra.

(511) 9, 35, 38, 41
(210) O-469772

(111) **310325**
(220) 30.09.2009
(151) 26.01.2010
(540)



(730) **Řehka Ladislav**, Kunratická 317, Průhonice, 25243, CZ
(740) DANĚK & PARTNERS Advokátní a patentová kancelář, Ing. Dr. Vilém Daněk Ph.D., LL.M., patentový zástupce, Vinohradská 17, Praha 2, 12000
(510) (16) periodické a neperiodické tiskoviny; (21) zubní kartáčky všeho druhu a nitě (zubařské); (35) propagační a reklamní činnost.
(511) 16, 21, 35
(210) O-471134

(111) **310334**
(220) 16.01.2009
(151) 26.01.2010
(540)

advantisse >>
the most advanced visions come true

(591) Barevná
(730) **Advantisse s.r.o.**, Kolbenova 931/40b, Praha 9 - Vysočany, 19000, CZ
(740) JUDr. Vladislava Růžičková, advokátka, Na Předevsi 681/10, Praha 10 - Kolovraty, 10300
(510) (16) blahopřání, brožury, časopisy (periodika), knihy, knížky (brožované), manuály, noviny, oběžníky, učební pomůcky, kromě přístrojů; (35) vyhledávání dat v počítačových souborech (pro třetí strany), informace (obchodní nebo podnikatelské), komerční informace a rady pro spotřebitele (spotřebitelská poradna), komerční informační kanceláře, nábor zaměstnanců, personální poradenství, překlad a systemizace informací do počítačové databáze, zajišťování předplatného telekomunikačních služeb (pro ostatní); (38) informační kanceláře, komunikace (telefonní), služby dálkových konferencí, komunikace mobilními telefony, posílání zpráv, poskytování přístupu k databázím, poskytování telekomunikačních kanálů pro teleshoppingové služby, služby hlasové pošty, směrovací a spojovací služby pro telekomunikace; (41) hraní o peníze, informace o možnostech zábavy, vydávání knih, služby nahrávacího studia, organizování a vedení kongresů, organizování a vedení seminářů, organizování a vedení sympozií, organizování soutěží (vzdělávacích nebo zábavných), pořádání a řízení pracovních setkání (školení), poskytování on-line elektronických publikací (bez možnosti stažení), praktický výcvik, překladatelské služby, školení, školení (pořádání a řízení), vyučování, vyučování (instruktažní služby), vydávání elektronických knih a časopisů on-line, služby v oblasti zábavy; (42) kontrola kvality, poradenské služby v oblasti počítačového hardware.
(511) 16, 35, 38, 41, 42
(210) O-465101

(111) **310531**
(220) 07.10.2009
(151) 02.02.2010
(540)

pragomedika

(730) **Pragomedika s.r.o.**, Ke kašně 100/4, Praha 4, Písnice, 14200, CZ
(740) Ing. Francis Jupa, Měchenická 4/2554, Praha 4, 14100
(510) (35) reklama, propagace, inzerce všemi druhy médií, marketing; (39) dopravní zdravotnická záchranná služba, záchranné práce všeho druhu, zejména záchranné práce při živelných katastrofách, organizování záchranných prací, transport nemocných a raněných, doprava zdravotnického materiálu, zdravotnická asistence při kulturních, sportovních a humanitárních akcích - v rámci této třídy; (44) poskytování zdravotnických služeb, provozování nestátního zdravotnického zařízení, lékařské a ošetrovatelské služby, poskytování první pomoci, provozování záchranných a ohlašovacích stanic, poskytování on-line zdravotních informací pro druhé, zprostředkovatelská, obstaravatelská a poradenská činnost v uvedených oblastech ve třídě 44.
(511) 35, 39, 44
(210) O-471319

(111) **310642**
(220) 09.10.2009
(151) 10.02.2010
(540)

Finacle

(591) Barevná
(730) **Infosys Limited**, Plot No. 44, Electronics City, Hosur Road, Bangalore, IN
(740) Bird & Bird, s.r.o., Mgr. Vojtěch Chloupek, Na Příkopě 583/15, Praha 1, 11000
(510) (9) distribuční stroje automatické, rozvaděče automatické a mechanismy pro mincová zařízení, vybavení pro zpracování dat a počítače, nahrávací disky, sčítací stroje, kalkulačky, bankomaty (atm), počítačové programy, počítačový software, počítačový hardware, komponenty a periferní zařízení pro počítače, magnetické nosiče dat, magnetická média, optické nosiče dat, kompaktní disky; (16) učební a vyučovací pomůcky, knihařské vazby, knížky (brožované), knihy; (35) obchodní vedení, obchodní administrativa, kancelářské práce, revize účtů (audit), účetnictví, oceňování obchodních podniků, profesionální obchodní nebo podnikatelské poradenství, obchodní nebo podnikatelské informace, obchodní nebo podnikatelské šetření, obchodní nebo podnikatelsky průzkum, shromažďování informací do počítačových databází, systematizace informací do počítačových databází; (36) finanční služby, peněžní služby, finanční analýzy, bankovníctví, domácí bankovní služby, ověřování šeků, clearing (zúčtování vzájemných pohledávek a závazků - bezhotovostní operace), zúčtovací banky (provádějící bezhotovostní operace), úvěrové banky, služby týkající se

kreditních karet, vydávání kreditních karet, služby týkající se úvěrových karet, kanceláře pro inkasování pohledávek, úschova cenností, směnárenské služby, factoring, finanční poradenství, finanční odhady a oceňování, záruky, kauce, ručení, leasing, prodej na splátky, obchodování s nemovitostmi, finanční informace, pojišťovací informace, platby na splátky, zprostředkování pojištění, vydávání cestovních šeků, nákup na splátky, půjčky (financování), hypotéky (poskytování půjček), důchodové fondy, úschovní služby, úschova v bezpečnostních schránkách, spořitelny, burzovní makléřství, platební převody vykonávané elektronicky, cestovní šeky (vydávání), ocenění (vkladů); (37) instalační služby, montáž, údržba a opravy počítačového hardware; (38) telekomunikace, počítačová komunikace, přenos zpráv a obrazových informací pomocí počítače, elektronická pošta, přenos faxem, posílání zpráv, poskytování přístupu k databázím, telexové služby; (41) provozování školení, organizování a vedení konferencí, organizování a vedení seminářů, pořádání a řízení pracovních setkání (školení), výcvik (instruktažní), praktické cvičení, poskytování on-line elektronických publikací (bez možnosti stažení), vydávání elektronických knih a časopisů on-line, vydávání textů s výjimkou reklamních nebo náborových, překladatelské služby; (42) tvorba a vývoj počítačového hardware a software, regenerace počítačových dat, počítačové programování, kopírování počítačových programů, tvorba počítačových programů, instalace počítačových programů, údržba počítačových programů, aktualizace počítačových programů, počítačové systémové analýzy, poradenství v oblasti počítačových programů, přenos dat nebo dokumentů z fyzických nosičů na elektronické nosiče.

(511) 9, 16, 35, 36, 37, 38, 41, 42
(210) O-471375

(111) **310779**
(220) 11.06.2009
(151) 24.02.2010
(540)

FIREDEX

(730) **J. SEIDL a spol. s r.o.**, Husova 120, Dvůr Králové nad Labem, 54400, CZ
(740) Mgr. Roman Fojtášek, advokát, Vinohradská 6, Praha 2, 12000
(510) (1) protipožární hmoty a přípravky, zejména nástřiky, nátěry, omítky, obklady a těsnění prostupů, emulze a fólie; (17) tepelně izolační materiály na bázi minerální vlny a organických a/nebo anorganických materiálů, určené zejména pro těsnění prostupů stavebními konstrukcemi, například kabely a instalačními rozvody; (19) protipožární ochrana stavebních konstrukcí, vč. jejich částí a dílů, například panelů, výplní apod., stavební obklady a fólie jednoduché a vrstvené, ohnivzdorné ochranné vrstvy; (37) provádění a zajišťování protipožární a tepelné izolace staveb, kovových a nekovových konstrukcí, vč. jednotlivých stavebních a interiérových dílů a dílů, například dveří, oken, přepážek, kabelových a instalačních rozvodů, strojního zařízení a dopravních systémů, údržba, opravy a rekonstrukce protipožární a tepelné izolace staveb a stavebních dílů a dílců, vč. její údržby, pronajímání a půjčování stavební techniky, stavební dozor a informace, odborné poradenské a konzultační služby o službách zahrnutých ve tř. 37.
(511) 1, 17, 19, 37
(210) O-468641

(111) **310860**
(220) 29.09.2009
(151) 24.02.2010
(540)

TAZA TECHNIK

(591) Barevná
(730) **Votočková Šárka**, Nad Teplámou 630/3, Liberec, Liberec IV-Perštýn, 46001, CZ
(740) DANĚK & PARTNERS Advokátní a patentová kancelář, Ing. Dr. Vilém Daněk Ph.D., LL.M., patentový zástupce, Vinohradská 17, Praha 2, 12000
(510) (6) mechanická kovová zabezpečovací zařízení pro vozidla, kovové zámky na řadicí páku, kovové zámky na volant a pedály vozidla, bezpečnostní klíče pro vozidla, kabely kovové neelektrické, dráty pro antény, dráty železné, dráty z obecných kovů, spojky a přichytky kovové pro kabely a roury, stavební materiály kovové a železářské zboží, jako jsou panely, desky, pláty, folie, plechy, trubky, roury, potrubí, lišty, latě, sloupky, trámy, traverzy, příčky, překlady, tyče, výztuhy, výplně, dráty, pletiva, řetězy, háky, háčky, skoby, hřebíky, šrouby a matice, nůty, kroužky, klíče, kovové konstrukce stavební, včetně přenosných, formy na lisování plastů (kovové), obecné kovy a jejich slitiny, jako surový materiál nebo polotovary, alpaka (nové stříbro), bronz, cín, ferochrom (slitina železa a chromu), feromolybden, ferosilicium, ferotitan, ferowolfram, hafnium (kov), germanium, glucinium, hořčík (magnesium), chrom, indium, kadmium, kobalt (surovina), limonit (železná ruda), měď, mosaz, nikl, niklová mosaz, niob, ocel, olovo, rudy kovové, rudy železné, tantal, titan, vanad, wolfram, zinek, zirkonium, železo, podlahy a podlahové hmoty kovové, parkety, dlažby, dlažďení, dlaždice, obklady, obkladačky, obložení stěn a zdí, podlahové vlasy, lišty a rohy pro lemování podlah, vše z kovu, prahy dveřní kovové, klenby, kovové krovky, střešní krytiny (kovové), stropní desky (kovové), kovové konstrukce pro bazény, kovové konstrukce pro skleníky, dveře (kovové), dveřní kliky, dveřní kování, dveřní rámy, dveřní uzávěry, s výjimkou elektrických, dveřní zarážky a zástrčky, klepadla na dveře, vše z kovu, panty, závěsy (kovové), kovové okenní rámy, křídlová okna (vyhlídka), (kovová), okenice (kovové), okenní kování, markýzy (kovové), okapní žlaby (kovové), okapové roury (kovové), okapy - žlaby (kovové), rolety vnější (kovové), vnější i vnitřní žaluzie (kovové), balicí fólie (kovové), barely (kovové), bedny (kovové), číslice a písmena z obecných kovů, s výjimkou tiskařského písma, domovní zvonky, s výjimkou elektrických, dopravní značky (kovové), s výjimkou světelných a mechanických, držadla (kovová), kladky (kovové), jiné než pro stroje, kolečka pro nábytek (kovová), kování pro nábytek (kovové), kovové barely, kovové nádoby na skladování a přepravu, kovové nádoby na stlačený plyn nebo zkapalněný vzduch, krabice z obecných kovů, lešení (kovová), madla (kovová), mřížky kovové, nábytkové kování (kovové), pouzdra z obecných kovů, schodiště kovová, schodišťové stupně (kovové), silniční svodidla (kovová), sochy a sošky z obecných kovů, tyče pro kovové zábradlí, vrata (kovová), zábradlí (kovová), jako části schodišť, zámky (kovové), s výjimkou elektrických, žebříky (kovové); (12) tažná zařízení pro vozidla, vozidla, dopravní prostředky pozemní - automobily, osobní automobily, sportovní auta, nákladní auta, autodoplňky v rámci této třídy, střešní nosiče pro vozidla, nosiče (zavazadlové) pro vozidla, nosiče jízdních kol, nosiče lyží, hnací mechanismy pro pozemní vozidla, hnací motory pro pozemní vozidla, hnací hřídele pro pozemní vozidla, hnací řetězy pro pozemní vozidla automobilové podvozky, automobilové řetězy, automobilové střechy, kapoty, karosérie automobilů, automobilové pneumatiky, bezpečnostní pásy pro sedadla vozidel, přívěsné vozíky, brzdy vozidel, brzdová obložení pro vozidla, brzdové čelisti pro vozidla, brzdové lamely pro vozidla, čelní ochranná skla, ložiskové čepy, dveře dopravních prostředků, houkačky pro vozidla, hroty, hřeby do pneumatik, hřídele převodové pro pozemní vozidla, hydraulické obvody pro vozidla, kapoty (víka) na automobilové motory, kola dopravních prostředků, kryty na automobilová kola, náboje kol vozidel, měniče, konvertory (točivých)

pozemních vozidel, mopedy, motocykly, elektrické motory pro pozemní vozidla, nákladní, dodávková vozidla, nápravy vozidel, nárazníky pro vozidla, obytné přívěsy automobilové, okna pro vozidla, opěrky hlavy na sedadla vozidel, opravářské nářadí na opravu pneumatik, ozubení, převody, soukolí pozemních vozidel, paprsky (dráty) kol vozidel, pásky na protektorování pneumatik, pérování (tlumiče) automobilů, pláště pneumatik, pneumatiky, polštáře vzduchové nafukovací (bezpečnostní zařízení pro automobily), poplašná zabezpečovací zařízení pro vozidla, potahy na sedadla vozidel, pohonné mechanismy pozemních vozidel, spojky, spřáhla, tryskové motory a turbíny pozemních vozidel, protioslňovací zařízení (pomůcky) do vozidel, protismyková zařízení na pneumatiky vozidel, protismykové řetězy, pružiny vozidel, převodové (rychlostní) skříně pro vozidla, výstroj vozidel (pumpy), ráfky kol vozidel, sedadla pro vozidla, signalizační zařízení automobilů pro jízdu vzad, stěrače skla, sklopné zadní desky, víka (zvedací) jako součásti pozemních vozidel, směrovky pro dopravní prostředky, spojovací tyče (táhla) pro pozemní vozidla, stupačky vozidel, tlumičí pružiny pro vozidla, tlumič kmitů (závěsný) pro vozidla, torzní tyče pro vozidla, ukazatele směru vozidel, uzávěry palivových nádrží vozidel, váhy na vyvažování kol vozidel, ventily pneumatik vozidel, víka pro palivové nádrže vozidel, volanty vozidel, volnoběžky pozemních vozidel, čalounění vozidel, výstražné systémy (alarmy) pro jednostopá vozidla, lepicí gumové záplaty na opravu duší, zpětná zrcátka, jiné náhradní díly, spadající do této třídy; (37) montáž tažných zařízení, střešních nosičů a zabezpečovacích zařízení pro vozidla, montáž, servis, údržba pozemních dopravních prostředků a jejich příslušenství, montáž autodoplňků, autoservis a motoservis se všemi službami obsaženými ve třídě 37, zprostředkovatelská činnost v oblasti autoservisu, montáže a údržby pozemních vozidel, činnost autoopravy a servisu, spadající do této třídy, zejména opravy, montáž, demontáž, servis dopravních zařízení, zvláště pak pozemních motorových vozidel, motocyklů, mopedů, skútrů, tříkolek a čtyřkolek, vodních skútrů, montáž a demontáž jejich doplňků, montáž, demontáž a vyvažování kol dopravních zařízení, opravy a servis k uvedeným činnostem, pneuservis - odborné opravy všech druhů pneu a duší pneumatik, údržba a servis elektrických akumulátorů, ošetřování vozidel antikorozivním nátěrem, čištění, mytí, leštění a mazání vozidel, provádění motodiagnostiky, informace o opravách, zejména motorových vozidel, odborný stavební servis, stavební činnost - provádění staveb včetně jejich změn, udržovacích prací na nich a jejich odstraňování, opravy, instalační služby, restaurování objektů, instalační služby polotovarů a stavebních dílců ve stavebnictví, montování staveb a interiérů, stavebnictví - realizace staveb, rekonstrukce, přestavby, odborná pomoc při vybavování, zařízení rodinného domku či bytu a jejich úpravách, stavební dozor, zprostředkovatelská činnost v oblasti stavebnictví, odborná pomoc při stavbách, rekonstrukcích rodinných domů a panelových domů, informace o nových trendech v bydlení, zajištění stavebního povolení a dotací, topenářské, vodoinstalačerské a služby spočívající v montáži, opravách, revizích, rekonstrukci a periodických zkouškách a zkouškách vyhrazených tlakových a topných zařízení, montáž, opravy, revize a zkoušky vyhrazených topných elektrických a plynových zařízení, odstraňování vodních usazenin z topných soustav a chladicích zařízení, zámečnictví, montáž a oprava elektrických zařízení, instalace a opravy elektronických strojů a přístrojů, kominické služby, oprava a montáž měřidel, montážně stavební práce, stavební řemeslné a údržbářské práce, zejména malířské, lakýrnické a tapetářské, včetně vysoušení staveb a kladení podlah, instalace ve stavebnictví, revize zařízení, stavební sanace, montáž a opravy výtahů, instalace a opravy telefonů, čištění fasád, vnějších povrchů a ploch i interiérů budov, čištění kominů, čištění oken, čištění ulic, obnova použitých nebo částečně zničených motorů a strojů, vulkanizace a protektorování pneumatik, pronájem a půjčování stavebních, dopravních a dalších strojů, jako jsou bagry, rypadla, buldozery, jeřáby, silniční zametací stroje, čisticí stroje, opravy pump a čerpadel, deratizace, dezinfekce, hubení škůdců (ne pro zemědělské účely), asfaltování, cestářství (dlažďení), důlní těžba, hornictví, povrchová těžba, vrtání studní, služby prádelny a mandlů jako je čištění, praní, žehlení a mandlování šatstva, chemické čištění, údržba, čištění a opravy kožšin, kůže a oděvů z nich, opravy šatstva a obuvi, restaurování nábytku, umělecká truhlářská výroba a opravy, čalounění a čalounické opravy, lakování, glazurování, pískování, opravy fotografických přístrojů, opravy hodin, údržba a opravy trezorů, ostření a broušení nožů, opravy deštníků.

(511) 6, 12, 37
(210) O-471111

(111) **311258**
(220) 20.10.2009
(151) 24.03.2010
(540)



White COLLECTION

(591) Barevná
(730) **Mlejnek Roman**, Tusarova 1439/12, Praha 7, 17000, CZ
Tyll Radek, Ka Kapličky 66, Třebotov-Sopolisky, 25228, CZ
(740) DANĚK & PARTNERS Advokátní a patentová kancelář, Ing. Dr. Vilém Daněk Ph.D., LL.M., patentový zástupce, Vinohradská 17, Praha 2, 12000
(510) (3) kosmetické přípravky, jako jsou adstringentní přípravky pro kosmetické účely, ambra (parfumerie), antiperspirační mýdlo, antistatické přípravky pro použití v domácnosti, aroma (éterické oleje), barviva na vlasy, barviva toaletní, kosmetické barvy, přípravky pro odstraňování barev - odbarvovače, krémy na kůži, krémy na bělení pokožky, bělicí a čistící přípravky na kůži, bělicí soli, bergamotový olej, brusiva, citrónový olej (silice), čistící mléko pro toaletní účely, čistící oleje, čistící prostředky, čistící roztoky, přípravky pro čištění umělého chrupu, depilační přípravky, depilační vosk, detergenty (čistící prostředky), s výjimkou pro použití při průmyslových procesech a lékařství, dezodoranty pro osobní potřebu, šampóny a kosmetické přípravky pro domácí zvířata, éterické esence, éterické oleje, přípravky na holení, jasmínový olej, kadidlo, kamencec (antiseptický přípravek), kolínská voda, kosmetické neceséry, kosmetické přípravky pro zehřívání, kosmetické tužky, kosmetické přípravky do koupele, koupelové soli, nikoliv pro medicínské účely, kráslicí masky, kosmetické krémy, květinové parfémy (základní látky), výtažky z květin (parfumerie), lak na vlasy, laky na nehty, lepidla pro kosmetické účely, lešticí přípravky, levandulová voda a olej, ličidla, čistící mléko pro toaletní účely, mandlové mléko pro kosmetické účely, mandlové mýdlo, mandlový olej, maskara (barvy a stíny na oční víčka a řasy), medicínské mýdla, mentolová silice (výtažkový olej), mořidla, mýdélka, mýdla, umělé nehty, kosmetické přípravky na obočí, tužky na obočí, obtisky (ozdobné) pro kosmetické použití, oční řasy (umělé), odlakovače, přípravky na odličování, oleje do voňavek, přípravky na ondulaci, opalovací přípravky (kosmetika), spreje pro osvěžení dechu, parfémovaná voda, parfémy, pemza, přípravky proti pocení (toaletní potřeby), peroxid vodíku pro kosmetické účely, pižmo (parfumerie), pleťová voda pro kosmetické účely, kosmetické ubrousky napuštěné pleťovou vodou, kosmetické přípravky pro pěstění pokožky, pomády pro kosmetické účely, potpourri (směsi voňavých látek), prací prostředky, přípravky pro péči o nehty, pudr (ličidlo), rtěnky, růžový olej, šampóny, tuhy pro kosmetické účely, ústní vody, nikoliv pro lékařské účely, vata na špejli (toaletní potřeby), vata pro kosmetické účely, vatové tyčinky pro kosmetické účely, vazelína z ropy pro kosmetické účely, vlasové vody, voda po holení, voňavkářské výrobky, zubní pasty, zubní bělicí gely, krém na obuv; (5) farmaceutické výrobky a přípravky, bakteriální, chemické, biologické přípravky pro lékařské a veterinární účely, chemicko-farmaceutické přípravky, bylinné čaje pro lékařské účely, byliny (léčivé byliny), drogy pro léčebné účely, diabetické přípravky pro léčebné účely, potraviny pro batolata, náplasti, obvazový materiál, diagnostické preparáty pro lékařské a veterinární účely, dezinfekční přípravky, enzymatické přípravky pro lékařské a veterinární účely, diagnostika pro lékařské a zvěrolékařské účely, chemická činidla pro lékařské a zvěrolékařské účely, chemikálie pro laboratorní analýzy pro lékařské a zvěrolékařské účely, přípravky z mikroorganismů pro lékařské a zvěrolékařské účely, diagnostická činidla pro použití in vitro pro lokalizování rakovinných míst a pro farmaceutické použití, diagnostická činidla biologického původu pro použití při diagnóze nemocí, chemické přípravky pro použití při analýzách DNA pro léčebné účely, živné půdy pro bakteriální kultury, vitamíny pro lékařské a zvěrolékařské účely, antibiotika, aminokyseliny pro lékařské účely, analgetika, anestetika, antiseptika, přípravky pro péči o dutinu ústní pro lékařské účely, léčivé přípravky do koupele, koupelové soli, léčiva na zuby, léčivé čaje, léčivé kořeny, léčivé rostliny, vodičky pro veterinární

účely, zvěrolékařské přípravky, vložky, tampóny, balzámy pro lékařské účely, bílkovinná potrava pro lékařské účely, cukr pro lékařské účely, čípky, alkohol pro léčebné účely, deodoranty (jiné než pro osobní potřebu), dietetické látky upravené pro lékařské účely, hormony pro lékařské účely, kapsle pro lékařské účely, lékárníčky včetně obsahu, masti pro lékařské účely, soli pro lékařské účely do koupele, vláknina pro lékařské účely, čichací soli, přípravky na čištění vzduchu, diastáza, chinin, chinolin, izotopy, kafr, minerální vody, pásky, peroxid vodíku, radioaktivní látky, radium, ricinový olej, sikativa, želatina (pro lékařské účely), digitalin, digestiva, estery, fenol, étery, formaldehyd, fosfáty, guajakol, hořec, vinný kámen, kolodiu, magnézie, mentol, mellissová voda, mouka, rybí moučka, myrobalánová kúra, octany, slad, tabletky, terpentín, živočišné uhlí, vápno, žíravé látky (pro farmaceutické účely), hematogen, hemoglobin, herbicidy, chloroform, jedy, jodoform, jojoba, krevní plazma, media pro bakteriologické kultury, laktóza, mikroorganismy pro použití v lékařství a zvěrolékařství, narkotika, opiáty, projímadla, styptika, hygienické ubrousky, mucholapky, přípravky pro hubení much, vata, vše výše uvedené pro lékařské účely; (16) papír a výrobky z papíru všeho druhu, jako papír pro kopírování, papír balicí, papír voskovaný, filtrační papír, toaletní papír, papírové plenky z papíru nebo buničiny, papírové kapesníky, papírové ubrousky a ubrusy, papírové ručníky, sáčky na odpadky z papíru nebo umělých hmot, tiskárenské výrobky, potřeby pro knižní vazby, plakáty, neperiodické i periodické publikace, například brožury, časopisy, kalendáře, katalogy, ročenky, knihy, oběžníky, zpěvníky, knihy k nalepování výstřížků (alba), komiksy, archy papíru, listky, tiskoviny, poustače z papíru nebo z lepenky, mapy, atlasy, obrazy, pohlednice a jiné propagační a informační materiály a upomínkové předměty, spadající do této třídy, jako propagační publikace, ročenky, papírové propagační samolepky, manuály, noviny, knihařské výrobky, papírové podložky pod sklenice, i pivní, obaly na lahve, lepenka a kartonážní výrobky, alba, blahopřání i hudební, diagramy, fotografie, stojany na fotografie, grafické reprodukce, grafiky, lepty, listky, litografie, olejotisky, malby (obrazy) zarámované či nezarámované, letáky, portréty, prospekty, rytiny, psací potřeby, tiskařské typy, štočky, obaly z papíru, známky, samolepky, bloky (papírnické výrobky), dopisní papír, etikety, kromě textilních, formuláře, karty, karty a pásky papírové na počítačové programy, obálky, poštovní známky, pořadače (kancelářské potřeby), papírnické zboží kancelářské, obalové materiály, pouzdra na pera, pouzdra na razítka, připínáčky, razítka, seznamy (rejstříky), těžítka, tikety, účetní knihy, zápisníky (notesy), krabice lepenkové nebo papírové, obtisky, pásky doutníkové, podložky (psací), pouzdra na doklady, praporky, pytlíky jako obaly (z papíru nebo umělých hmot), štíty vývěsní z papíru nebo z lepenky, tabule reklamní (z papíru nebo lepenky), učební a vyučovací pomůcky s výjimkou přístrojů.

(511) 3, 5, 16
(210) O-471600

(111) **311259**
(220) 20.10.2009
(151) 24.03.2010
(540)



(591) Barevná
(730) **Mlejnek Roman**, Tusarova 1439/12, Praha 7, 17000, CZ
Tyll Radek, Ka Kapličky 66, Třebotov-Sopolisky, 25228, CZ
(740) DANĚK & PARTNERS Advokátní a patentová kancelář, Ing. Dr. Vilém Daněk Ph.D., LL.M., patentový zástupce, Vinohradská 17, Praha 2, 12000
(510) (3) kosmetické přípravky, jako jsou adstringentní přípravky pro kosmetické účely, ambra (parfumerie), antiperspirační mýdlo, antistatické přípravky pro použití v domácnosti, aroma (éterické oleje), barviva na vlasy, barviva toaletní, kosmetické barvy, přípravky pro odstraňování barev - odbarvovače, krémy na kůži, krémy na bělení pokožky, bělicí a čistící

přípravky na kůži, bělicí soli, bergamotový olej, brusiva, citrónový olej (silice), čisticí mléko pro toaletní účely, čisticí oleje, čisticí prostředky, čisticí roztoky, přípravky pro čištění umělého chrupu, depilační přípravky, depilační vosk, detergenty (čisticí prostředky), s výjimkou pro použití při průmyslových procesech a lékařství, dezodoranty pro osobní potřebu, šampóny a kosmetické přípravky pro domácí zvířata, éterické esence, éterické oleje, přípravky na holení, jasmínový olej, kadidlo, kamenec (antiseptický přípravek), kolínská voda, kosmetické neceséry, kosmetické přípravky pro zestihlení, kosmetické tužky, kosmetické přípravky do koupele, koupelové soli, nikoliv pro medicínální účely, krásličí masky, kosmetické krémy, květinové parfémy (základní látky), výtažky z květin (parfumerie), lak na vlasy, laky na nehty, lepidla pro kosmetické účely, lešticí přípravky, levandulová voda a olej, ličidla, čisticí mléko pro toaletní účely, mandlové mléko pro kosmetické účely, mandlové mýdlo, mandlový olej, maskara (barvy a stíny na oční víčka a řasy), medicínální mýdla, mentolová silice (výtažkový olej), mořidla, mýdélka, mýdla, umělé nehty, kosmetické přípravky na obočí, tužky na obočí, obtisky (ozdobné) pro kosmetické použití, oční řasy (umělé), odlakovače, přípravky na odličování, oleje do voňavek, přípravky na ondulaci, opalovací přípravky (kosmetika), spreje pro osvěžení dechu, parfémovaná voda, parfémy, pemza, přípravky proti pocení (toaletní potřeby), peroxid vodíku pro kosmetické účely, pižmo (parfumerie), pleťová voda pro kosmetické účely, kosmetické ubrusky napuštěné pleťovou vodou, kosmetické přípravky pro pěstění pokožky, pomády pro kosmetické účely, potpourri (směsi voňavých látek), prací prostředky, přípravky pro péči o nehty, pudr (ličidlo), rtěnky, růžový olej, šampóny, tuky pro kosmetické účely, ústní vody, nikoliv pro lékařské účely, vata na špejli (toaletní potřeby), vata pro kosmetické účely, vatové tyčinky pro kosmetické účely, vazelína z ropy pro kosmetické účely, vlasové vody, voda po holení, voňavkářské výrobky, zubní pasty, zubní bělicí gely, krém na obuv; (5) farmaceutické výrobky a přípravky, bakteriální, chemické, biologické přípravky pro lékařské a veterinární účely, chemicko-farmaceutické přípravky, bylinné čaje pro lékařské účely, byliny (léčivé byliny), drogy pro léčebné účely, diabetické přípravky pro léčebné účely, potraviny pro batolata, náplasti, obvazový materiál, diagnostické preparáty pro lékařské a veterinární účely, dezinfekční přípravky, enzymatické přípravky pro lékařské a veterinární účely, diagnostika pro lékařské a zvěrolékařské účely, chemická činidla pro lékařské a zvěrolékařské účely, chemikálie pro laboratorní analýzy pro lékařské a zvěrolékařské účely, přípravky z mikroorganismů pro lékařské a zvěrolékařské účely, diagnostická činidla pro použití in vitro pro lokalizování rakovinných míst a pro farmaceutické použití, diagnostická činidla biologického původu pro použití při diagnóze nemocí, chemické přípravky pro použití při analýzách DNA pro léčebné účely, živné půdy pro bakteriální kultury, vitamíny pro lékařské a zvěrolékařské účely, antibiotika, aminokyseliny pro lékařské účely, analgetika, anestetika, antiseptika, přípravky pro péči o dutinu ústní pro lékařské účely, léčivé přípravky do koupele, koupelové soli, léčiva na zuby, léčivé čaje, léčivé kořeny, léčivé rostliny, vodičky pro veterinární účely, zvěrolékařské přípravky, vložky, tampóny, balzámy pro lékařské účely, bílkovinná potrava pro lékařské účely, cukr pro lékařské účely, čípky, alkohol pro léčebné účely, deodoranty (jiné než pro osobní potřebu), dietetické látky upravené pro lékařské účely, hormony pro lékařské účely, kapsle pro lékařské účely, lékárníčky včetně obsahu, masti pro lékařské účely, soli pro lékařské účely do koupele, vláknina pro lékařské účely, čichací soli, přípravky na čištění vzduchu, diastáza, chinin, chinolin, izotopy, kafir, minerální vody, pásky, peroxid vodíku, radioaktivní látky, radium, ricinový olej, sikativa, želatina (pro lékařské účely), digitalin, digestiva, estery, fenol, étery, formaldehyd, fosfáty, guajakol, hořec, vinný kámen, kolodiu, magnézie, mentol, melissová voda, mouka, rybí moučka, myrobalánová kůra, octany, slad, tabletky, terpentín, živočišné uhlí, vápno, žíravé látky (pro farmaceutické účely), hematogen, hemoglobin, herbicidy, chloroform, jedy, jodoformjodoba, krevní plazma, media pro bakteriologické kultury, laktóza, mikroorganismy pro použití v lékařství a zvěrolékařství, narkotika, opiáty, projímadla, styptika, hygienické ubrusky, mucholapky, přípravky pro hubení much, vata, vše výše uvedené pro lékařské účely; (16) papír a výrobky z papíru všeho druhu, jako papír pro kopírování, papír balící, papír voskovaný, filtrační papír, toaletní papír, papírové plenky z papíru nebo buničiny, papírové kapesníky, papírové ubrusky a ubrusy, papírové ručníky, sáčky na odpadky z papíru nebo umělých hmot, tiskárenské výrobky, potřeby pro knižní vazby, plakáty, neperiodické i periodické publikace, například brožury, časopisy, kalendáře, katalogy, ročenky, knihy, oběžníky, zpěvníky, knihy k nalepování výstřížků (alba), komiksy, archy papíru, listky, tiskoviny, poutače z papíru nebo z lepenky, mapy, atlasy, obrazy, pohlednice a jiné propagační a informační materiály a upomínkové předměty, spadající do této třídy, jako propagační publikace, ročenky, papírové propagační samolepky, manuály, noviny, knihařské výrobky, papírové podložky pod

sklenice, i pivní, obaly na lahve, lepenka a kartonážní výrobky, alba, blahopřání i hudební, diagramy, fotografie, stojany na fotografie, grafické reprodukce, grafiky, lepty, listky, litografie, olejotisky, malby (obrazy) zarámované či nezarámované, letáky, portréty, prospekty, rytiny, psací potřeby, tiskařské typy, štočky, obaly z papíru, známky, samolepky, bloky (papírnické výrobky), dopisní papír, etikety, kromě textilních, formuláře, karty, karty a pásky papírové na počítačové programy, obálky, poštovní známky, pořadače (kancelářské potřeby), papírnické zboží kancelářské, obalové materiály, pouzdra na pera, pouzdra na razítka, připínáčky, razítka, seznamy (rejstříky), těžítka, tikety, účetní knihy, zápisníky (notesy), krabice lepenkové nebo papírové, obtisky, pásky doutníkové, podložky (psací), pouzdra na doklady, praporky, pytlíky jako obaly (z papíru nebo umělých hmot), štíty vývěsní z papíru nebo z lepenky, tabule reklamní (z papíru nebo lepenky), učební a vyučovací pomůcky s výjimkou přístrojů.

(511) 3, 5, 16
(210) O-471601

(111) **311439**
(220) 26.11.2009
(151) 31.03.2010
(540)



(591) Barevná
(730) **NET4GAS, s.r.o.**, Na Hřebenech II 1718/8, Praha 4 - Nusle, 14021, CZ
(740) Advokátní kancelář Kříž a partneři s.r.o., Rybná 678/9, Praha 1, Staré Město, 11000
(510) (1) hnací plyny pro aerosoly, ochranné plyny pro svaření, plyny ztužené pro průmyslové účely, přípravky a látky pro čištění plynu, neutralizační přípravky pro toxické plyny, pohlcovače plynu (chemické aktivní látky); (4) plyn, palivové a pohonné plyny, plyn pro osvětlení, generátorový plyn, olejový plyn, plyn ztužený (palivo), paliva, kapalná a tuhá paliva, motorová paliva, minerální paliva, maziva; (5) plyn pro lékařské účely; (6) nádoby (kovové) na stlačený plyn nebo zkvalněný vzduch, lahve na stlačený plyn a zkvalněný vzduch, tlakové potrubí (kovové); (7) dmychadla pro stlačování, odsávání a dopravu plynů, elektrody pro svařování plynem, hořáky na řezání plynové, hořáky svařovací plynové, plynové přístroje pro pájení, plynové přístroje pro svařování, zplynovače, regulátory (části strojů), regulátory tlaku (části strojů), čerpadla v rámci této třídy; (9) přístroje na rozbor plynu, analyzátoři plynu, plynoměry, měřicí přístroje, monitorovací přístroje; (11) bezpečnostní zařízení pro plynová zařízení a potrubí, plynové kotle, plynové generátory, plynové kahany, plynové kondenzátory - v rámci této třídy, plynové hořáky, plynové lampy, plynové zapalovače, čističe plynu jako součásti plynových zařízení, přístroje na čištění plynu, regulační a bezpečnostní zařízení pro přístroje na plyn, regulační a bezpečnostní příslušenství pro plynová potrubí, regulačně-bezpečnostní přídavná zařízení pro plynová zařízení, regulátory pro plynová zařízení a potrubí, potrubní kohouty; (19) tlakové potrubí nekovové, neohébné trubky nekovové; (34) plyn do zapalovačů doutníků; (35) marketingové studie zejména v oblasti plynárenství, obchodní management a podnikové poradenství zejména v oblasti plynárenství, odborné obchodní poradenství zejména v oblasti plynárenství, zprostředkování při prodeji plynu, tepla a elektrické energie; (37) montáž, údržba, opravy, revize a zkoušky plynových zařízení, zajišťování odborného dozoru nad touto činností, instalace rozvodných sítí, zajišťování nepřetržitých havarijních služeb, montáž měřidel, výstavba inženýrských sítí, výstavba plynárenských zařízení s příslušenstvím a potrubních systémů, výstavba plynovodů, plynoinstalatérství; (39) skladování, přenos a rozvod plynu, doprava plynu potrubními systémy a jeho distribuce, zprostředkování dopravy, pozemní automobilová doprava vozidly poháněnými plynem, plnění nádob plynu, poskytování plynu a tepla; (40) výroba a úprava plynu, výroba energie, provoz zařízení na výrobu plynu, provoz zařízení na výrobu tepla a

elektrické energie ve vztahu k využití plynu, zprostředkování při výrobě plynu, tepla a elektrické energie; (42) inženýrská a projektová činnost, odborné poradenské a konzultační služby v plynárenském průmyslu, fyzikální a chemický výzkum, analýzy chemické, kontrola kvality, zkoušky materiálu, výzkum v oboru plynárenství, průzkum geologický a ropný, testování těžebních věží.

(511) 1, 4, 5, 6, 7, 9, 11, 19, 34, 35, 37, 39, 40, 42
(210) O-472399

(111) **311440**
(220) 26.11.2009
(151) 31.03.2010
(540)



(730) **NET4GAS, s.r.o.**, Na Hřebenech II 1718/8, Praha 4 - Nusle, 14021, CZ

(740) Advokátní kancelář Kříž a partneři s.r.o., Rybná 678/9, Praha 1, Staré Město, 11000

(510) (1) hnací plyny pro aerosoly, ochranné plyny pro svaření, plyny ztužené pro průmyslové účely, přípravky a látky pro čištění plynu, neutralizační přípravky pro toxické plyny, pohlcovače plynu (chemicky aktivní látky); (4) plyn, palivové a pohonné plyny, plyn pro osvětlení, generátorový plyn, olejový plyn, plyn ztužený (palivo), paliva, kapalná a tuhá paliva, motorová paliva, minerální paliva, maziva; (5) plyn pro lékařské účely; (6) nádoby (kovové) na stlačený plyn nebo zkapařený vzduch, lahve na stlačený plyn a zkapařený vzduch, tlakové potrubí (kovové); (7) dmýchadla pro stlačování, odsávání a dopravu plynů, elektrody pro svařování plynem, hořáky na řezání plynové, hořáky svařovací plynové, plynové přístroje pro pájení, plynové přístroje pro svařování, zplynovače, regulátory (části strojů), regulátory tlaku (části strojů), čerpadla v rámci této třídy; (9) přístroje na rozbor plynu, analyzátoři plynu, plynoměry, měřicí přístroje, monitorovací přístroje; (11) bezpečnostní zařízení pro plynová zařízení a potrubí, plynové kotle, plynové generátory, plynové kahany, plynové kondenzátory - v rámci této třídy, plynové hořáky, plynové lampy, plynové zapalovače, čističe plynu jako součásti plynových zařízení, přístroje na čištění plynu, regulační a bezpečnostní zařízení pro přístroje na plyn, regulační a bezpečnostní příslušenství pro plynová potrubí, regulačně-bezpečnostní přídavná zařízení pro plynová zařízení, regulátory pro plynová zařízení a potrubí, potrubní kohouty; (19) tlakové potrubí nekovové, neohebné trubky nekovové; (34) plyn do zapalovačů doutníků; (35) marketingové studie zejména v oblasti plynárenství, obchodní management a podnikové poradenství zejména v oblasti plynárenství, odborné obchodní poradenství zejména v oblasti plynárenství, zprostředkování při prodeji plynu, tepla a elektrické energie; (37) montáž, údržba, opravy, revize a zkoušky plynových zařízení, zajišťování odborného dozoru nad touto činností, instalace rozvodných sítí, zajišťování nepřítržité havarijní služby, montáž měřidel, výstavba inženýrských sítí, výstavba plynárenských zařízení s příslušenstvím a potrubních systémů, výstavba plynovodů, plynoinstalatérství; (39) skladování, přenos a rozvod plynu, doprava plynu potrubními systémy a jeho distribuce, zprostředkování dopravy, pozemní automobilová doprava vozidly poháněnými plynem, plnění nádob plyny, poskytování plynu a tepla; (40) výroba a úprava plynu, výroba energie, provoz zařízení na výrobu plynu, provoz zařízení na výrobu tepla a elektrické energie ve vztahu k využití plynu, zprostředkování při výrobě plynu, tepla a elektrické energie; (42) inženýrská a projektová činnost, odborné poradenské a konzultační služby v plynárenském průmyslu, fyzikální a chemický výzkum, analýzy chemické, kontrola kvality, zkoušky materiálu, výzkum v oboru plynárenství, průzkum geologický a ropný, testování těžebních věží.

(511) 1, 4, 5, 6, 7, 9, 11, 19, 34, 35, 37, 39, 40, 42
(210) O-472400

(111) **311700**
(220) 01.12.2009
(151) 28.04.2010
(540)



(591) Barevná
(730) **VIKTORIA trans s.r.o.**, Musílkova 167, Praha 5 - Košíře, 15000, CZ
(740) Ing. Francis Jupa, Měchenická 4/2554, Praha 4, 14100
(510) (35) zprostředkování obchodních záležitostí v oblasti pohonných látek, minerálních olejů a mazadel a s výrobky zařazenými do třídy 12, dodavatelské služby pro třetí osoby, marketing, reklama, propagace, inzerce všemi druhy médií, zprostředkovatelská činnost v uvedených oblastech; (37) opravy, servis a pronájem motorových vozidel a jejich součástí, provozování čerpacích stanic s palivy a mazivy a mycích linek; (39) dopravní služby, zejména tuzemská a mezinárodní silniční motorová nákladní, autobusová a osobní doprava, spedice, nakládání, balení, skladování a doručování zboží, organizování přepravy, pronájem a provozování skladů, garáží, parkovacích a odstavných ploch a jejich využívání k obchodním účelům, mobilní servis dopravních prostředků, zasílatelství, zprostředkovatelská, konzultační, obstaravatelská a poradenská činnost v uvedených oblastech.

(511) 35, 37, 39
(210) O-472489

(111) **311886**
(220) 16.11.2009
(151) 12.05.2010
(540)

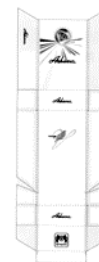

(730) **HONGTA TOBACCO (GROUP) CO., LTD.**, No. 118, Hongta Avenue, HONGTA DISTRICT, YUXI, YUNNAN, CN

(740) GATODE s. r. o., Ing. Mgr. Denisa Dudová, Vršovická 478/51, Praha 10, Vršovice, 10100

(510) (34) tabák, cigarety.
(511) 34
(210) O-472150

(111) **311904**
(220) 02.12.2009
(151) 12.05.2010
(540)

HOTEL CLEMENT

(730) **Klimentská, s.r.o.**, Na Příkopě 1096/21, Praha 1, 11000, CZ
(740) HALAXOVÁ & HALAXOVÁ, TETRAPAT, RNDr. Zdeňka Halaxová, Dukelská 891/4, Olomouc, 77200
(510) (36) správa a pronájem nemovitostí, služby bezpečnostních schránek, služby realitních kanceláří, služby ubytovacích kanceláří, organizování dobročinných sbírek, směnářské služby; (39) pronájem dopravních prostředků motorových i bezmotorových, organizování turistických prohlídek, okružních cest a výletů, služby cestovních kanceláří, zajišťování dopravy a přepravy, pronájem garáží nebo parkovacích ploch, zajištění rezervací cestovních a jízdních dokladů, doručovací a kurýrní služby, taxislužba; (41) pořádání, organizování a vedení konferencí, seminářů a školení, provozování heren a kasin, vzdělávací služby, organizování plesů, večírků a obdobných společenských akcí, služby zábavní a sportovní, pořádání hudebních představení, služby pro oddech a rekreaci, předprodej vstupenek; (43) hotelové služby, ubytovací služby, pronájem jednacích místností; (44) lázeňské služby, manikúra, masáže, kadernictví, salóny krásy, služby solárií, sauna, péče o hygienu a krásu osob a zvířat.
(511) 36, 39, 41, 43, 44
(210) O-472520

(111) **320946**
(220) 10.09.2009
(151) 05.10.2011
(540)

Švestka

(730) **Rodinný pivovar BERNARD a.s.**, 5. května 1, Humpolec, 39601, CZ
(740) ADVOKÁTNÍ KANCELÁŘ BŘESKÝ, HEIPLÍK, JUDr. Ladislav Břeský, advokát, Botičská 1936/4, Praha 2, 12800
(510) (32) piva, nealkoholická piva, minerální vody, šumivé nápoje a jiné nápoje nealkoholické, nápoje a šťávy ovocné, sirupy a jiné přípravky k zhotovení nápojů.
(511) 32
(210) O-470681

(111) **321407**
(220) 08.12.2008
(151) 02.11.2011
(540)



(730) **Fitness24 s.r.o.**, č.p. 28, Blatnice pod Svatým Antonínkem, 69671, CZ
(740) Ing. Jaromír Příkryl - patentová a známková kancelář, Ing. Jaromír Příkryl, Včelín 1161, Hulín, 76824
(510) (5) potravinové doplňky a výživy k léčebným účelům, výrobky dietetické k léčebným účelům, zejména multivitaminové a minerální doplňky a přípravky pro léčebné účely, s výjimkou farmaceutických a hygienických přípravků; (28) sportovní stroje a zařízení, tělocvičné a sportovní nářadí a sportovní potřeby spadající do třídy 28, vše s výjimkou gymnastických zařízení; (35) elektronický internetový obchod a zprostředkování v oblasti nákupu a prodeje zboží prostřednictvím Internetu s výrobky ve třídách 5 a 28 a dále zejména potravinových výživných doplňků a přípravků - vitamínů, minerálů, energetických nápojů, marketing a průzkum trhu, maloobchodní a velkoobchodní prodej výrobků ve třídách 5 a 28 a dále zejména potravinových výživných doplňků a přípravků - vitamínů, minerálů, energetických nápojů, elektronická obchodní administrativa jako zpracování transakcí pro elektronický obchod, reklamní, inzertní a propagační činnost prostřednictvím jakéhokoliv média, prostřednictvím telefonní, datové, informační, elektronické, komunikační nebo počítačové sítě, poskytování informací a jiných informačních produktů komerčního nebo reklamního charakteru, informačních produktů reklamního charakteru, multimediálních informací komerčního charakteru, informační služby týkající se obchodu poskytované on-line z Internetu, komerční využití Internetu v oblastech komerčních internetových médií a vyhledávacích služeb, on-line inzerce, prezentace uživatelů na stránkách World Wide Web v počítačové síti Internet, systemizace informací do počítačových databází; (38) služby zabezpečující audiovizuální komunikaci prostřednictvím informačních a telekomunikačních sítí, kupř. počítačové sítě Internet, satelitu apod., rozšiřování, zveřejňování a přenos informací prostřednictvím informačních a telekomunikačních prostředků a sítí, satelitů apod., šíření elektronických časopisů, elektronických periodik a knih v elektronické podobě prostřednictvím počítačové sítě, pomocí satelitů, zprostředkování komunikace mezi právníckými a fyzickými osobami pomocí Internetu, poskytování World Wide Web stránek na Internetu, sítě LAN, provozování uzlu sítě Internet; (41) digitální zpracování obrazu, elektronické publikování (DTP), provozování internetové fotogalerie, vydávání elektronických knih a časopisů on-line, fotografování, vydávání knih, časopisů, periodik a alb, půjčování kinofilmů a elektronických nosičů, především s obrazovými daty.
(511) 5, 28, 35, 38, 41
(210) O-464330

Zániky ochranných známek uplynutím doby platnosti

Kapitola obsahuje údaje o ochranných známkách, které zanikly uplynutím doby platnosti podle ustanovení § 29 odst. 1 zákona č. 441/2003 Sb.

Číslo zápisu (111)	Datum zániku (141)
215999	22.05.2018
217515	22.05.2018
218555	22.05.2018
219139	22.05.2018
221725	22.05.2018
224387	22.05.2018

Číslo zápisu (111)	Datum zániku (141)
300666	22.05.2018
300667	22.05.2018
300918	22.05.2018
301161	22.05.2018
301162	22.05.2018
302233	22.05.2018

Číslo zápisu (111)	Datum zániku (141)
303140	22.05.2018
303141	22.05.2018
303447	22.05.2018
303448	22.05.2018
303737	22.05.2018
303738	22.05.2018

Číslo zápisu (111)	Datum zániku (141)
310653	22.05.2018
310654	22.05.2018
317125	22.05.2018

Vzdání se práv k ochranné známce

Vlastník ochranné známky se může podle ustanovení § 30 zákona č. 441/2003 Sb. u Úřadu písemným prohlášením vzdát práv k ochranné známce v rozsahu všech výrobků nebo služeb, pro které byla zapsána, nebo některých z nich. Účinky tohoto prohlášení nastávají dnem doručení prohlášení vlastníka ochranné známky Úřadu a nelze je vzít zpět. V této kapitole je tedy uvedeno datum účinnosti vzdání se práv k ochranné známce. Pokud se vlastník vzdal práv k ochranné známce jen v rozsahu některých výrobků a služeb, je pod příslušným INID kódem zveřejněn rovněž zbývající seznam výrobků a služeb, pro které ochranné známka zůstává zapsána. Tato kapitola dále zahrnuje údaje o ochranných známkách, u kterých vlastník písemným prohlášením omezil rozsah ochrany ve vztahu k prvku ochranné známky.

(111) 351824
(540)



(210) O-526234
(580) s účinností ode dne 11.12.2018/vzdání se práv k ochranné známce

Změny vlastníků ochranných známek

Kapitola obsahuje údaje o ochranných známkách, které byly převedeny nebo přešly ve smyslu ustanovení § 15 odst. 1, 2 a § 16 zákona č. 441/2003 Sb. na jiného vlastníka v rozsahu všech zapsaných výrobků nebo služeb.

Číslo zápisu (111)	Dřívější vlastník (770)	Nynější vlastník (730)	S účinností od (580)
210234	Vítězslav Heger, Poličná 500, Valašské Meziříčí, 75701, CZ	Hepos spol. s r.o., Masarykova 753, Valašské Meziříčí, Krásno nad Bečvou, 75701, CZ	18.12.2018
227064	Dow AgroSciences LLC, 9330 Zionsville Road, Indianapolis, IN, US	Albaugh Europe Sàrl, Avenue Gratta-Paille 2, 1018 Lausanne, CH	17.12.2018
232734	Dow AgroSciences LLC, 9330 Zionsville Road, Indianapolis, IN, US	Albaugh Europe Sàrl, Avenue Gratta-Paille 2, 1018 Lausanne, CH	17.12.2018
237133	EMC CORPORATION, 176 South Street, Hopkinton, MA, US	OPEN TEXT CORPORATION, 275 Frank Tompa Drive, Waterloo, Ontario N2L0A1, CA	18.12.2018
241827	Jakub Vágner Rybářství a.s., Příběnická 972/16, Praha 3 - Žižkov, 13000, CZ	CARPERE PUBLISHING s.r.o., Na Veselí 1342/22, Praha 4, Nusle, 14000, CZ	18.12.2018
264658	Jiří Grummich, Klíšská 958/119, Ústí nad Labem, 40001, CZ	OSTRAHA MAJETKU A OSOB GAMA s.r.o., Na Vantrokách 44/4, Ústí nad Labem, Předlice, 40001, CZ	14.12.2018
290162	Kmochová Lea MUDr., Kolocova 720/28, Praha - Dubeč, 10700, CZ	EXALA s.r.o., Nová cesta 1550/17, Praha 4, Krč, 14000, CZ	18.12.2018
300491	Mašek Jan, Hlavní 726, Smržovka, 46841, CZ	Jan Mašek Pekařství s.r.o., Hlavní 726, Smržovka, 46851, CZ	18.12.2018
300492	Mašek Jan, Hlavní 726, Smržovka, 46841, CZ	Jan Mašek Pekařství s.r.o., Hlavní 726, Smržovka, 46851, CZ	18.12.2018
301394	Musil Jiří, Gagarinova 761, Liberec, 46007, CZ	Štraus Petr, Sněhurčina 686/25, Liberec XV, 46015, CZ	18.12.2018
306089	Nadace Partnerství, Údolní 33, Brno, 60200, CZ	Středisko ekologické výchovy SEVER Horní Maršov, o.p.s., Horská 175, Horní Maršov, 54226, CZ	13.12.2018
306521	Chapman Entertainment Limited, The Pavilion, 90 Point Pleasant, Wandsworth, London SW18 1 PP, GB	Classic Media Distribution Ltd., 3rd Floor, Royalty House, 72-74 Dean Street, London, W1D 3SG, GB	13.12.2018
321407	Šimlík Marek, Blatnice 149, Blatnice pod Svatým Antonínkem, 69671, CZ	Fitness24 s.r.o., č.p. 28, Blatnice pod Svatým Antonínkem, 69671, CZ	13.12.2018
356656	D'Amely Melodia Marco, Via Malta 7, Bari, S.Spirito, IT Somma Irene Tiziana, Via Davide Lopez 15, Bari, IT	MOZZARELLART Marketing & Consulting s.r.o., Preslova 1266/11, Praha 5, Smíchov, 15000, CZ	17.12.2018
360910	Křivanec Stanislav, Raisova 950, Strakonice, 38601, CZ	TERAPIE DOMOVA, s.r.o., Raisova 950, Strakonice, Strakonice I, 38601, CZ	18.12.2018
361571	Dvořáková Pavlína, Pod Javory 2052/10, Blansko, 67801, CZ Galová Klára, Nádražní 1243, Sušice - Sušice II, 34201, CZ	Dvořáková Pavlína, Pod Javory 2052/10, Blansko, 67801, CZ	14.12.2018
362413	Křivanec Stanislav, Raisova 950, Strakonice, 38601, CZ	TERAPIE DOMOVA, s.r.o., Raisova 950, Strakonice, Strakonice I, 38601, CZ	18.12.2018
362987	Masopust Pavel, Horská 1209/4, Jeseník, 79001, CZ	Dr.Lecker s.r.o., č. p. 265, Černá Voda, 79054, CZ	13.12.2018
367810	Axiory Services s.r.o., Masarykova 409/26, Brno, Brno-město, 60200, CZ	Axiory Global Ltd., No 5 Cork Street, Belize City, BZ	18.12.2018
367961	Axiory Services s.r.o., Masarykova 409/26, Brno, Brno-město, 60200, CZ	Axiory Global Ltd., No 5 Cork Street, Belize City, BZ	18.12.2018
368220	BONNO GASTRO SERVIS s.r.o., Husova tř. 523/30, České Budějovice, České Budějovice 2, 37005, CZ	FORLANZA s.r.o., Blatenská 755/8, Plzeň, Lobzy, 32600, CZ	14.12.2018
369058	Dvořák Vít, Högerova 1098/15, Praha 5, 15200, CZ	Rossa Jan, Benkova 1690/42, Praha 4, 14000, CZ	13.12.2018

Změny v údajích o vlastních ochranných známkách

Kapitola obsahuje ochranné známky, u kterých byla v rejstříku ochranných známků vyznačena změna v údajích o vlastních ve smyslu ustanovení § 27 odst. 2 a 7 zákona č. 441/2003 Sb.

Číslo zápisu (111)	Vlastník (730)	S účinností od (580)
100369	AVEFLOR, a.s., č. p. 26, Budčevs, 50732, CZ	14.12.2018
114108	Jan Becher - Karlovarská Becherovka, a.s., T. G. Masaryka 282/57, Karlovy Vary, 36001, CZ	13.12.2018
114109	Jan Becher - Karlovarská Becherovka, a.s., T. G. Masaryka 282/57, Karlovy Vary, 36001, CZ	13.12.2018
114110	Jan Becher - Karlovarská Becherovka, a.s., T. G. Masaryka 282/57, Karlovy Vary, 36001, CZ	13.12.2018
215372	Trelleborg Bohemia, a.s., Akademika Bedrny 531/8a, Hradec Králové, Věkoše, 50003, CZ	17.12.2018
215373	Trelleborg Bohemia, a.s., Akademika Bedrny 531/8a, Hradec Králové, Věkoše, 50003, CZ	17.12.2018
220021	Heartland Corporation, 9715 Businesspark Avenue, San Diego, 92131, CA, US	14.12.2018
220477	DENMAR, s.r.o., Kloboukova 1231/75, Praha 4 - Chodov, 14800, CZ	17.12.2018
223461	ABF, a.s., Beranových 667, Praha 9, Letňany, 19900, CZ	17.12.2018
223463	ABF, a.s., Beranových 667, Praha 9, Letňany, 19900, CZ	17.12.2018
224010	Šima Petr, Nový Svět 414/57, Havířov, Prostřední Suchá, 73564, CZ	13.12.2018
225989	DENMAR, s.r.o., Kloboukova 1231/75, Praha 4 - Chodov, 14800, CZ	17.12.2018
226786	Kremlová Jana Ing., č. p. 113, Skalka, 79824, CZ	13.12.2018
228125	DENMAR, s.r.o., Kloboukova 1231/75, Praha 4 - Chodov, 14800, CZ	17.12.2018
269716	Smartwings, a.s., K Letišti 1068/30, Praha 6, 16008, CZ	18.12.2018
269717	Smartwings, a.s., K Letišti 1068/30, Praha 6, 16008, CZ	18.12.2018
269718	Smartwings, a.s., K Letišti 1068/30, Praha 6, 16008, CZ	18.12.2018
272572	Smartwings, a.s., K Letišti 1068/30, Praha 6, 16008, CZ	18.12.2018
276091	Smartwings, a.s., K Letišti 1068/30, Praha 6, 16008, CZ	18.12.2018
284438	Smartwings, a.s., K Letišti 1068/30, Praha 6, 16008, CZ	18.12.2018
288547	Smartwings, a.s., K Letišti 1068/30, Praha 6, 16008, CZ	18.12.2018
293733	Smartwings, a.s., K Letišti 1068/30, Praha 6, 16008, CZ	18.12.2018
301433	Smartwings, a.s., K Letišti 1068/30, Praha 6, 16008, CZ	18.12.2018
301880	AMB PLUS, s.r.o., č. p. 200, Česká, 66431, CZ	14.12.2018
304200	MAS Moravský kras z.s., č. p. 221, Sloup, 67913, CZ	12.12.2018
305204	Asociace dodavatelů plastových potrubí, Rudeč 848, Kostelec nad Labem, 27713, CZ	14.12.2018
305205	Asociace dodavatelů plastových potrubí, Rudeč 848, Kostelec nad Labem, 27713, CZ	14.12.2018
305534	ABF, a.s., Beranových 667, Praha 9, Letňany, 19900, CZ	17.12.2018
305812	PHARMDATA, s.r.o., Dědinská 893/29, Praha 6, Ruzyně, 16100, CZ	18.12.2018
305813	PHARMDATA, s.r.o., Dědinská 893/29, Praha 6, Ruzyně, 16100, CZ	18.12.2018
305814	PHARMDATA, s.r.o., Dědinská 893/29, Praha 6, Ruzyně, 16100, CZ	18.12.2018
306157	ČESKÁ MOTOCYKLOVÁ FEDERACE, z.s., Helmova 1553/3, Praha 1, Nové Město, 11000, CZ	17.12.2018
306158	ČESKÁ MOTOCYKLOVÁ FEDERACE, z.s., Helmova 1553/3, Praha 1, Nové Město, 11000, CZ	17.12.2018
306181	System4u a.s., Lidická 1879/48, Brno, Černá Pole, 60200, CZ	12.12.2018
306216	PHARMDATA, s.r.o., Dědinská 893/29, Praha 6, Ruzyně, 16100, CZ	18.12.2018
306521	DreamWorks Distribution Limited, 1 Central St. Giles, St. Giles High Street, London, WC2H 8NU, GB	13.12.2018
306656	SLOVPOS CZ a.s., Za Hládkovem 973/4, Praha 6, Střešovice, 16900, CZ	18.12.2018
306657	SLOVPOS CZ a.s., Za Hládkovem 973/4, Praha 6, Střešovice, 16900, CZ	18.12.2018
306661	System4u a.s., Lidická 1879/48, Brno, Černá Pole, 60200, CZ	12.12.2018
307241	ROKOSPOL a.s., Krakovská 1346/15, Praha 1, Nové Město, 11000, CZ	13.12.2018
307569	ABF, a.s., Beranových 667, Praha 9, Letňany, 19900, CZ	17.12.2018
309209	Maso - Třebovle s.r.o., č. p. 15, Třebovle, 28163, CZ	14.12.2018
309775	INCHEBA EXPO PRAHA spol. s r.o., Dělnická 213/12, Praha 7, Holešovice, 17000, CZ	13.12.2018
310531	Pragomedika s.r.o., Ke kašně 100/4, Praha 4, Písnice, 14200, CZ	13.12.2018
316074	České vysoké učení technické v Praze, Jugoslávských partyzánů 1580/3, Praha 6, Dejvice, 16000, CZ	12.12.2018
336032	DUVE ČR, s.r.o., Dělostřelecká 368, Příbram, Příbram I, 26101, CZ	18.12.2018
347537	České vysoké učení technické v Praze, Jugoslávských partyzánů 1580/3, Praha 6, Dejvice, 16000, CZ	13.12.2018
355964	Smartwings, a.s., K Letišti 1068/30, Praha 6, 16008, CZ	18.12.2018
362132	Smartwings, a.s., K Letišti 1068/30, Praha 6, 16008, CZ	18.12.2018

