

Číselné INID kódy pro označování bibliografických dat technických řešení

INID Codes for the identification of bibliographic data of technical solutions

(Standard WIPO ST. 9 a ST. 80)

(11)	číslo patentu/zápisu/osvědčení	(11)	Number of the patent/registration/certification
(15)	datum zápisu průmyslového vzoru	(15)	Industrial design registration date
(21)	číslo přihlášky/žádosti	(21)	Application number
(22)	datum podání přihlášky/žádosti	(22)	Date of application filling
(23)	údaje o výstavní prioritě	(23)	Exhibition priority data
(28)	počet průmyslových vzorů	(28)	Number of industrial designs included in the application
(31)	číslo prioritní přihlášky	(31)	Number of priority application
(32)	datum podání prioritní přihlášky	(32)	Filing date of priority application
(33)	země priority	(33)	Priority country
(40)	datum zveřejnění přihlášky vynálezu	(40)	Date of publication of patent application
(45)	datum zveřejnění zapsaného průmyslového vzoru	(45)	Publication date of the registered industrial design
(47)	datum zveřejnění udělení patentu a zápisu užitého vzoru, datum zápisu užitého vzoru, datum oznámení udělení evropského patentu v Evropském patentovém věstníku	(47)	Publication date of patent granting and publication date of utility model registration, registration date of utility model, publication date of European patent granting in the European patent bulletin
(51)	mezinárodní patentové třídění/Locarnské třídění průmyslových vzorů	(51)	International Patent Classification/ Locarno Classification for Industrial Designs
(54)	Název	(54)	Title
(55)	vyobrazení průmyslového vzoru	(55)	Reproduction of the industrial design
(57)	Anotace	(57)	Abstract
(68)	číslo základního patentu	(68)	Number of the basic patent
(71)	označení přihlašovatele/žadatele	(71)	Applicant
(72)	označení původce	(72)	Inventor
(73)	označení majitele/vlastníka	(73)	Owner
(74)	označení zástupce	(74)	Attorney's name and address
(86)	číslo mezinárodní přihlášky	(86)	International application number
(87)	číslo mezinárodního zveřejnění	(87)	International publication number
(92)	datum a číslo první registrace přípravku pro Českou republiku	(92)	Date and number(s) of the first authorization to market the product in the CZ
(93)	datum, číslo a země první registrace přípravku v rámci Společenství	(93)	Date, number(s) and country of the first authorization to market the product in the EEC
(94)	doba platnosti osvědčení	(94)	Term of certification validity
(95)	označení a typ přípravku	(95)	Name of the product and product type
(96)	datum podání a číslo evropské patentové přihlášky	(96)	European patent application filing date and number
(97)	datum zveřejnění a číslo zveřejnění evropské patentové přihlášky v Evropském patentovém věstníku	(97)	European patent application publication date and publication number in the European patent bulletin

Číselné INID kódy pro označování bibliografických dat ochranných známek

INID codes and minimum required for the identification of bibliographic data relating to marks

(Standard WIPO ST.60)

(111)	Číslo zápisu ochranné známky (registrace)	(111)	Number of registration
(151)	Datum zápisu ochranné známky	(151)	Date of the registration
(210)	Číslo přihlášky ochranné známky (spisu)	(210)	Number of the application
(220)	Datum podání přihlášky	(220)	Date of filing of the application
(320)	Datum vzniku práva přednosti	(320)	Date of the first application
(442)	Datum zveřejnění přihlášky po průzkumu	(442)	Date of the publication of the examined application
(450)	Datum zveřejnění zápisu ochranné známky ve Věstníku	(450)	Date of publication of the registration
(510)	Seznam výrobků a služeb	(510)	List of goods and/or services
(511)	Číslo třídy výrobků a služeb	(511)	Number of the class of goods and/or services
(526)	Omezení rozsahu ochrany o prvek	(526)	Disclaimer
(540)	Znění nebo vyobrazení ochranné známky	(540)	Reproduction of the mark
(551)	Kolektivní ochranná známka	(551)	Collective mark
(554)	Prostorová ochranná známka	(554)	Three-dimensional mark
(558)	Ochranná známka tvořená pouze barvou nebo kombinací barev	(558)	Mark consisting exclusively of one or several colours
(580)	Datum zápisu jakékoliv transakce v souvislosti s přihláškou nebo zápisem ochranné známky do rejstříku, např. změna majitele, změna jména nebo adresy, vzdání se práv k ochranné známce atd. (účinnost)	(580)	Date of recording of any kind of transaction in respect of applications or registrations (e.g. change in ownership, change in name or address, renunciation, termination of protection)
(591)	Údaje o barevnosti ochranné známky	(591)	Information concerning colour claimed
(730)	Přihlašovatel/vlastník ochranné známky	(730)	The applicant or the holder of the mark
(740)	Zástupce	(740)	Name and address of the representative
(770)	Jméno a adresa dřívějšího přihlašovatele nebo vlastníka (v případě změny vlastnictví)	(770)	Name and address of the previous applicant or holder (in case of change in ownership)
(791)	Jméno a adresa nabyvatele licence	(791)	Name and address of the licensee
(793)	Podmínky a omezení licence	(793)	Indication of conditions and/or restrictions under the license
(800)	Mezinárodní zápis ochranné známky	(800)	International registration

Kódy pro kódování záhlaví oznámení publikovaných ve Věstníku

(Standard WIPO ST. 17)

BB9A	zveřejněné přihlášky vynálezů	MK1K	zánik užitého vzoru uplynutím doby platnosti
FG1K	zapsané užité vzory	MK4A	zánik patentů uplynutím doby platnosti
FG4A	udělené patenty	MK4F	zánik autorských osvědčení uplynutím doby platnosti
FG4Q	zapsané průmyslové vzory	MK4Q	zánik průmyslového vzoru uplynutím doby ochrany
LD3K	částečný výmaz užitého vzoru	MM4A	zánik patentů pro nezaplacení ročních poplatků
LD4Q	částečný výmaz průmyslového vzoru	MM4F	zánik autorských osvědčení pro nezaplacení ročních poplatků
MA4A	zánik patentů vzdáním se	ND1K	prodloužení platnosti užitého vzoru
MA4F	zánik autorských osvědčení vzdáním se	ND4Q	obnova doby ochrany průmyslového vzoru
MC3K	výmaz užitého vzoru	PA4A	změna autorského osvědčení na patent
MC4A	zrušení patentu	PC9A	změna dispozičního práva k vynálezu
MC4F	zrušení autorského osvědčení	PD1K	převod práv a ostatní změny majitelů užitého vzoru
MC4Q	výmaz průmyslového vzoru	PD4A	převod práv a ostatní změny majitelů patentů
MH1K	zánik užitého vzoru vzdáním se	PD4Q	převod práv a ostatní změny vlastníků průmyslových vzorů
MH4A	částečné zrušení patentu	QA9A	nabídka licence
MH4F	částečné zrušení autorského osvědčení	SB4A	zapsané patenty do rejstříku po odtajnění
MH4Q	zánik průmyslového vzoru vzdáním se	SB4F	zapsaná autorská osvědčení do rejstříku po odtajnění

Opravy Změny Různé

Opravy u přihlášek vynálezů s žádostí o udělení patentu

HA9A	jmenování vynálezce		
HB9A	oprava jmen	HG9A	oprava chyb v třídění
HC9A	změna jmen	HH9A	oprava nebo změna všeobecně
HD9A	oprava adres	HK9A	tiskové chyby v úředních věstnicích
HE9A	změna adres		
HF9A	oprava dat		

Opravy ochranných dokumentů

Patenty	autorská osvědčení	užité vzory	průmyslové vzory	
TA4A	TA4F	TA1K	TA4Q	jmenování vynálezce
TB4A	TB4F	TB1K	TB4Q	oprava jmen
TC4A	TC4F	TC1K	TC4Q	změna jmen
TD4A	TD4F	TD1K	TD4Q	oprava adres
TE4A	TE4F	TE1K	TE4Q	změna adres
TF4A	TF4F	TF1K	TF4Q	oprava dat
TG4A	TG4F	TG1K	TG4Q	oprava chyb v třídění
TH4A	TH4F	TH1K	TH4Q	oprava nebo změna všeobecně
TK9A	TK9F	TK1K	TK4Q	tiskové chyby v úřed. věstnicích

Kódy pro označování zemí a mezinárodních organizací použité ve věstníku

AT	Rakousko
AU	Austrálie
CH	Švýcarsko
CZ	Česká republika
DE	Spolková republika Německo
FR	Francie
LU	Lucembursko
NL	Nizozemsko
RU	Ruská federace
SK	Slovensko
TH	Thajsko
US	Spojené státy americké
VG	Britské Panenské ostrovy

Kódy pro označování států USA použité ve věstníku

CA	California
FL	Florida
IN	Indiana

BB9A

Zveřejněné přihlášky vynálezů - přehled podle čísel přihlášek

Dále uvedené přihlášky vynálezů byly zveřejněny dnem, uvedeným v Věstníku podle zákona č. 527/1990 Sb., o vynálezech a zlepšovacích návrzích, ve znění pozdějších předpisů, a jsou k dispozici v patentové knihovně Úřadu průmyslového vlastnictví, Antonína Čermáka 2a, 160 68, Praha 6.

(21)	(51)	(21)	(51)
2017-276	C 04 B 35/573 (2006.01)	2017-665	G 01 M 13/00 (2006.01)
2017-357	G 04 B 99/00 (2006.01)	2017-686	G 05 G 15/00 (2006.01)
2017-365	B 60 R 21/38 (2011.01)	2017-697	B 26 B 19/14 (2006.01)
2017-366	C 12 N 5/075 (2010.01)	2017-714	B 01 J 20/06 (2006.01)
2017-372	E 04 B 1/68 (2006.01)	2017-846	A 61 L 27/38 (2006.01)
2017-520	C 25 D 3/12 (2006.01)	2018-89	C 09 D 201/02 (2006.01)
2017-555	B 29 D 22/02 (2006.01)		

Zveřejněné přihlášky vynálezů - řazené podle MPT

(51) A61L 27/38 (2006.01) A61L 27/36 (2006.01) A61L 15/00 (2006.01) A61F 2/02 (2006.01)	(51) B26B 19/14 (2006.01)
(21) 2017-846	(21) 2017-697
(71) BioHealing k.s., Ostrava, Poruba, CZ	(71) Červený Zdeněk Ing., Mladá Boleslav, CZ
(72) Minaříková Iveta Mgr., Držková, CZ	(72) Červený Zdeněk Ing., Mladá Boleslav, CZ
(54) Způsob přípravy materiálu na bázi amniové membrány a materiál připravený tímto způsobem	(54) Řemenová holicí hlava holicího strojku
(22) 27.12.2017	(22) 01.11.2017
(57) Předkládané řešení poskytuje způsob zpracování amniové membrány za podmínky ochrany a podpory hojení poškozených tkání, přičemž tento způsob vychází z placenty a zahrnuje kroky: a) oddělení amniové membrány od chorionu, b) očištění amniové membrány ve fyziologickém roztoku a mechanické očištění amniové membrány, c) posouzení čistoty amniové membrány na základě její barvy, d) očištění amniové membrány ve fyziologickém roztoku s přidávkou antibiotika, a následné opětovné posouzení čistoty amniové membrány na základě její barvy, e) přiložení amniové membrány epitelovou stranou na textilní nosič, f) lyofilizaci materiálu získaného v kroku e), g) vložení lyofilizovaného materiálu do sterilního obalu. Materiál pro použití pro krytí chronických ran.	(57) Holicí hlava strojku je tvořena minimálně dvěma řemenovými koly (2) s vertikální osou rotace rovnoběžnou s osou těla (1) strojku, z nichž alespoň jedno je poháněno a která slouží k vedení a pohonu řemenu (12), na nějž jsou připevněny břity (4) směřující ke krytce (8) s otvory v krytce, která může mít vodící drážku (7), jež vede tento řemen, a která dosedá na břity (4). Dále může být součástí holicí hlavy strojku přítlačná podložka (9), kterou ze spodní strany přitlačují pružiny (6) na spodní stranu řemenu (12), čímž je řemen (12) s břity (4) přitlačován na spodní stranu krytky (8) s otvory (5).
(74) HARBER IP s.r.o., Na bělidle 64/3, Praha 5, Smíchov, 15000	
(51) B01J 20/06 (2006.01) B01J 20/08 (2006.01) C02F 1/28 (2006.01) C01G 45/02 (2006.01) C01G 49/02 (2006.01) B82B 3/00 (2006.01)	
(21) 2017-714	
(71) Unipetrol výzkumně vzdělávací centrum, a.s., Ústí nad Labem, Ústí nad Labem-centrum, CZ	
(72) Nguyen Thanh Dong, PhD., Praha 4, Chodov, CZ Lederer Jaromír doc. Ing., CSc., Proboštov, CZ	
(54) Nanoadsorbent na bázi hydratovaných oxidů hliníku, železa a manganu pro odstraňování arsenitanů a arseničnanů z vod, způsob jeho výroby a použití	
(22) 06.11.2017	
(57) Nanoadsorbent na bázi hydratovaných oxidů hliníku, železa a manganu pro odstraňování arsenitanů a arseničnanů z vod obsahuje amorfni termální hydratované oxidy hliníku, železa a manganu v molárním poměru 0,5:4,5:1,5 až 3:4,5:1,5. Koncentrace oxidů v nanoadsorbentu je až 60 % hmotn., velikost částic 10 až 100 nm, specifický povrch 50 až 100 m ² /g. Způsob výroby nanoadsorbentu spočívá v tom, že se roztoky solí hliníku, železa a manganu smísí v molárním poměru Al:Fe:Mn = 0,5:4,5:1,5 až 3:4,5:1,5, přidávkou NaOH se upraví pH na 9,5 až 10, směs se nechá zrát po dobu 10 až 14 hodin, tuhá fáze se oddělí a suší při teplotě 200 až 250 °C po dobu 11 až 14 hodin. Nanoadsorbent lze smíchat s roztokem Na ₂ SiO ₃ o koncentraci 25 až 35 % hmotn. a granulovat.	
(74) Mgr. Ing. Stanislav Babický Ph.D., tř. Budovatelů 2407/20, Most, 43401	
	(51) B29D 22/02 (2006.01) B29C 63/02 (2006.01) B29C 63/16 (2006.01) D03D 1/02 (2006.01) D03D 11/00 (2006.01)
	(21) 2017-555
	(71) GUMOTEX, akciová společnost, Břeclav, CZ
	(72) Vitek Libor, Břeclav, Poštorná, CZ Šťastný Patrik Ing., Hodonín, CZ Nováková Kateřina Ing., Vracov, CZ

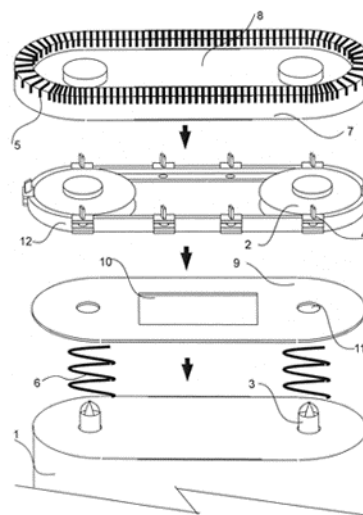

Procházková Veronika Ing., Vnorovy, CZ

- (54) **Vulkanizovaný nafukovací výrobek obsahující distanční textilii**
(22) 18.09.2017
(57) Vulkanizovaný nafukovací výrobek, který obsahuje neprodyšný plášť, který tvoří stěny alespoň jedné nafukovací komory (1) a který je opatřený ventilem (2) pro nafukování a vyfukování nafukovacího výrobku, kde v nafukovací komoře (1) je uspořádána alespoň jedna distanční textilie (41), která obsahuje první textilní vrstvu (44) a druhou textilní vrstvu (45), které jsou navzájem propojené spojovacími nitěmi (46) pro vymezení jejich maximální vzájemné vzdálenosti, přičemž vnější plášť (5), obsahuje alespoň jednu nosnou textilii (51), přičemž první textilní vrstva (44) distanční textilie (41) je přímo nebo nepřímo připevněna vulkanizovanou kaučukovou směsí k jedné vnitřní stěně nosné textilie (51) vnějšího pláště (5) nafukovací komory (1) a druhá textilní vrstva (45) distanční textilie (41) je přímo nebo nepřímo připevněna vulkanizovanou kaučukovou směsí k protilehlé vnitřní stěně nosné textilie (51) vnějšího pláště (5) nafukovací komory.

- (74) Kania, Sedlák, Smola patentová a známková kancelář, Mgr. Martina Dvořáková, Mendlovo náměstí 907/1a, Brno, Staré Brno, 60300

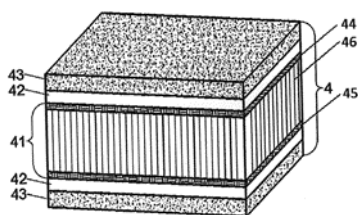

- (51) **B60R 21/38** (2011.01)
(21) **2017-365**
(71) ŠKODA AUTO a.s., Mladá Boleslav II, CZ
(72) Hartman Rudolf, Dobruška, CZ
(54) **Aktivní závěs kapoty**
(22) 23.06.2017
(57) Aktivní závěs kapoty, zahrnující pomocí čepů propojený paralelogram je tvořený spodní základní deskou (8), zadním ramenem (10), předním ramenem (9) a horním ramenem (11). Mezi základní deskou (8) a zadní rameno (10) je vložena převodová páka (2) tak, že převodová páka (2) je jedním koncem výkyvně připojena k základní desce (8) a na opačném konci nese výkyvně uložený zajišťovací hák (1). Zadní rameno (10) je k převodové páce (2) výkyvně připojeno v oblasti mezi oběma jejími konci. Převodová páka (2) v základní poloze dosedá na doraz (7). Ze zajišťovacího háku (1) vybíhá na opačnou stranu pomocné rameno (12) pro přizvedávání zajišťovacího čepu (6), uspořádaného na předním rameni (9). Na zadní straně vybíhá z háku (1) blokovací rameno (13), které nese první čep (3) aktuátoru a je vratnou pružinou (5) přitlačováno k zarážce (14). První čep (3) aktuátoru je upravený pro dosednutí na převodovou páku (2).

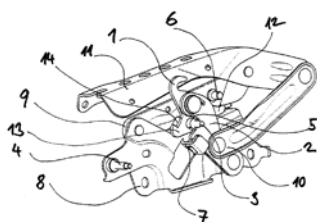

- (51) **C04B 35/573** (2006.01)
C04B 35/80 (2006.01)
C04B 35/83 (2006.01)
B29C 33/38 (2006.01)
B29C 43/36 (2006.01)
(21) **2017-276**
(71) Vysoké učení technické v Brně, Brno střed, Veveří, CZ
(72) Salamon David doc. Ing., Ph.D., Brno - Královo Pole, CZ
Gockert Radek Bc., Odry, CZ

Roleček Jakub Ing., Litomyšl - Město, CZ

- (54) **Metoda výroby samostatně stojících ultratenkých dutých keramických vláken využívající obětovaných šablon**
(22) 17.05.2017
(57) Metoda výroby samostatně stojící struktury se znaky dutého keramického vlákna, kde se obětovaná šablona pokryje minimálně jednou vrstvou částic schopných slinování, následně se provede sušení pokryté obětované šablony, následně se provede pyrolyza obětované šablony, a následně se provede slinování zeleného tělesa do struktury dutého keramického vlákna, kde obětovaná šablona je ve formě vlákna, kde vlákno obsahuje nejméně 50 % uhlíku, a kde pyrolyza obětované šablony je ve formě úplného odstranění této šablony.
(74) KANIA*SEDLÁK*SMOLA Patentová a známková kancelář, Ing. Tomáš Benda, Mendlovo náměstí 1a, Brno, 60300

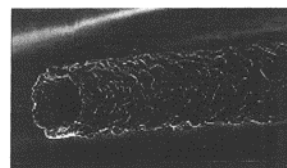

- (51) **C09D 201/02** (2006.01)
C09D 167/08 (2006.01)
C09F 9/00 (2006.01)
(21) **2018-89**
(71) Univerzita Pardubice, Pardubice, Polabiny, CZ
(72) Honziček Jan Ing., Ph.D., Pardubice, Zelené Předměstí, CZ
Kalenda Petr prof. Ing., CSc., Rasošky, CZ
Veselý David Ing., Ph.D., Pardubice, Studánka, CZ
Vinklárek Jaromír prof. Ing., Dr., Pardubice, Polabiny, CZ
Charamzová Iva Ing., Borek, CZ
(54) **Nátěrové hmoty obsahující sikativy na bázi sloučenin vanadu, a použití těchto sloučenin jako sikativů v nátěrových hmotách**
(22) 22.02.2018
(57) Nátěrové hmoty obsahující pojivo zasychající autooxidačním mechanismem a alespoň jeden sikativ, jímž je diithiokarbamátová sloučenina vanadu vzorce I, kde R¹ až R⁶ jsou stejné nebo různé substituenty a jsou nezávisle vybrány ze skupiny zahrnující vodík; C1-C20 alkyl; C6-C14 aryl; (C6-C14)aryl-(C1-C3)alkyl; C3-C12 heterocykly obsahující alespoň jeden heteroatom vybraný z O, S, N; C3-C12 heteroaryly obsahující alespoň jeden heteroatom vybraný z O, S, N; a/nebo jedno nebo více z uskupení R¹-N-R², R³-N-R⁴ a R⁵-N-R⁶ je nezávisle vybráno ze skupiny zahrnující C3-C12 heterocyklus, volitelně obsahující kromě atomu dusíku další alespoň jeden heteroatom vybraný z O, S, N.
(74) HARBER IP s.r.o., Na bělidle 64/3, Praha 5, Smíchov, 15000

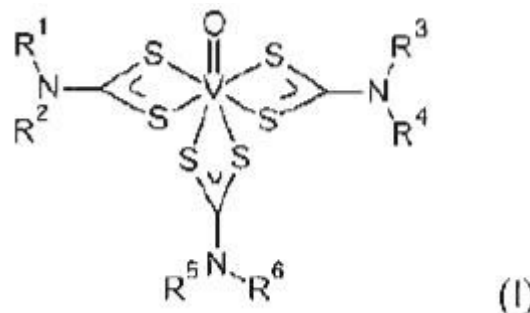

- (51) **C12N 5/075** (2010.01)
C12N 5/02 (2006.01)
(21) **2017-366**
(71) Výzkumný ústav živočišné výroby, v. v. i., Praha 10, CZ
(72) Kott Tomáš Ing., Ph.D., Poleň, CZ
Petr Jaroslav prof. Ing., DrSc., Praha 10 - Uhřetěves, CZ

(54) **Způsob eliminace defektů zrání savčích oocytů vyvolaných bisfenolem A nebo bisfenolem S**

(22) 23.06.2017

(57) Způsob zdokonalené kultivace oocytů s ukončenou růstovou fází získaných od zvířat, která byla vystavena účinku bisfenolu A nebo bisfenolu S, v podmínkách in vitro využívající kultivace s inhibitory SERCA. Tato kultivace má velké využití při reprodukčních biotechnologiích hospodářských zvířat.

(74) PATENTOVÁ KANCELÁŘ, Mgr. Hana Jirkalová, Michelská 18/12a, Praha 4, 14000

(51) **C25D 3/12** (2006.01)
C25D 3/56 (2006.01)
B82Y 30/00 (2011.01)

(21) **2017-520**

(71) České vysoké učení technické v Praze, Praha 6, Dejvice, CZ

(72) Benešová Dana Ing., Ph.D., Praha 4, Záběhllice, CZ

(72) Kudláček Jan Ing., Ph.D., Jaroměř, CZ

(72) Drašnar Petr Ing., Ph.D., Třebenice, CZ

(72) Pakosta Michal Ing., Ph.D., Polička, Horní Předměstí, CZ

(54) **Způsob vytvoření kompozitní vrstvy na povrchu materiálu a kompozitní vrstva**

(22) 07.09.2017

(57) Vynález se týká způsobu vytvoření kompozitní vrstvy na povrchu materiálu, při kterém se materiál, při kterém se materiál vloží do niklovací lázně, do které se rozpustí disperzní částice syntetického jílu v koncentraci 8 až 20 g.l⁻¹ a případně i leskutvorné přísady, načez se do lázně vloží materiál určený pro opatření povlakem a provede se elektrolytické pokovení při vylučovací rychlosti 0,3 až 0,6 μm.min⁻¹, při teplotě lázně 55 až 65 °C a pH lázně 2,5 až 2,7. Niklovací lázně obsahuje Ni v koncentraci 70 až 90 g.l⁻¹ a fosfor v koncentraci 20 až 30 g.l⁻¹, a elektrolytické pokovení se provede při napětí 1 až 10 V a proudové hustotě 0,2 až 1 A.dm⁻², čímž se vytvoří kompozitní povlak tvořený slitinovou maticí NiP a disperzním částicemi syntetického jílu. Kompozitní povrchová úprava na bázi NiP s nízkým koeficientem tření splňuje zároveň obvyklé průmyslové požadavky na protikorozní odolnost a zásady ekologické šetrnosti. Tato technologie zajišťuje zvýšení životnosti konstrukčních dílů, snížení tloušťky povrchové úpravy. Vynález se také týká kompozitní vrstvy.

(74) Ing. Dobroslav Musil, patentová kancelář, Ing. Dobroslav Musil, Zábrdovická 801/11, Brno, Zábřovice, 61500

(51) **E04B 1/68** (2006.01)
G06K 19/06 (2006.01)
C08J 9/00 (2006.01)

(21) **2017-372**

(71) Aerosol - service a.s., Pletený Újezd, CZ

(72) Lepeška Václav, Slaný, CZ

(54) **Montážní a/nebo izolační polyuretanová pěna a způsob její výroby**

(22) 26.06.2017

(57) Vynález se týká montážní a/nebo izolační polyuretanové pěny, která v 0,5 až 1 litru pěny před jejím napněním obsahuje 300 až 500 kusů identifikátorů o velikosti 0,3 až 1 mm a tloušťce od 0,01 do 0,03 mm. Identifikátory jsou tvořeny mikroskopickými tečkami opatřenými jedinečným kódem. Dále se vynález týká způsobu výroby této pěny, při kterém se do 0,5 až 1 litru pěny před napněním v dóze vloží 300 až 500 kusů identifikátorů o velikosti 0,3 až 1 mm a tloušťce od 0,01 do 0,03 mm. Identifikátory se opatří číselným kódem.

(74) Ing. Václav Kratochvíl, Husníkova 2086/22, Praha 5, Stodůlky, 15800

(51) **G01M 13/00** (2006.01)
G01M 1/00 (2006.01)
G01R 19/25 (2006.01)
G01H 1/00 (2006.01)
G01P 3/66 (2006.01)
F01D 5/00 (2006.01)
G06F 17/00 (2006.01)

(21) **2017-665**

(71) Ústav Termomechaniky AV ČR, v. v. i., Praha 8, Libeň, CZ

(72) Procházka Pavel Ing., CSc., Praha 8, Kobylisy, CZ

(54) **Způsob identifikace feromagnetických lopatek stroje za rotace**

(22) 18.10.2017

(57) Způsob identifikace feromagnetických lopatek stroje za rotace, využívající zařízení bezkontaktního vibrodiagnostického systému

s elektromagnetickým senzorem (5) průchodu rotujících lopatek stroje. Rotující lopatky (4) stroje se nejprve odmagnetují, tak aby při průchodu lopatek (4) hodnota napětí na výstupu zesilovače (6) vibrodiagnostického systému nepřekročila zvolenou maximální hodnotu $U_{i\ max}$, načež se jedna z lopatek (4) zmagnetuje tak, že hodnota napětí na výstupu zesilovače (6) vibrodiagnostického systému při průchodu této lopatky (4) je minimálně 1,2násobkem maximální hodnoty $U_{i\ max}$. Napětí z výstupu zesilovače (6) se přivede na jeden vstup referenčního komparátoru (7B), o který se rozšíří vibrodiagnostický systém, a na jeho druhý vstup se připojí referenční napětí U_r , které se neliší o více než 10 % od 1,1násobku maximální hodnoty $U_{i\ max}$. Zpracování signálu z výstupu referenčního komparátoru (7B), čítače (8) a ve vyhodnocovací jednotce (10) vibrodiagnostického systému má za výsledek jednoznačné přiřazení pořadového čísla rotující lopatky (4) stroje ke každé za sebou jdoucí rotující lopatce (4) stroje.

(74) Patentová a známková kancelář Novotný, Ing. Jaroslav Novotný, Římská 2135/45, Praha 2, Vínohrady, 12000

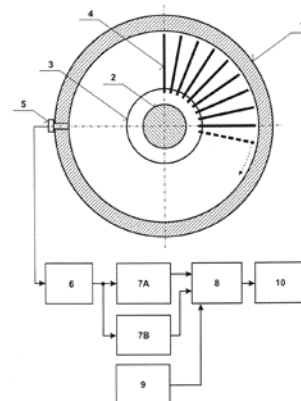

(51) **G04B 99/00** (2006.01)
G04B 19/00 (2006.01)
G04C 99/00 (2006.01)
G04G 5/00 (2013.01)
G04G 99/00 (2010.01)
G04F 3/00 (2006.01)

(21) **2017-357**

(71) Košnar Pavel, Česká Lípa, CZ

(72) Košnar Pavel, Česká Lípa, CZ

(54) **Hodinky pro vyměření času do určené události**

(22) 21.06.2017

(57) Hodinky pro vyměření času do určené události obsahují nejméně jeden ukazatel času, který odečítá čas od současnosti, tj. od času "nula", do zvolené události. Ve výhodném provedení je možné nastavenou konečnou hodnotu v průběhu měření přenastavit. Hodinky mají výhodně více ciferníků, které ukazují roky, měsíce, týdny, dny, hodiny, minuty, sekundy a případně i desetiny a setiny sekund. Lze po ně využít klasických hodinových strojků s obráceným chodem. Hodinky zároveň mohou ukazovat i klasický čas.

(74) RETROPATENT s.r.o., Dobiášova 1246/29, Liberec, Liberec VI-Rochlice, 46006

(51) **G05G 15/00** (2006.01)
G05G 17/00 (2006.01)
F24B 1/08 (2006.01)

(21) **2017-686**

(71) BLAZE HARMONY s.r.o., Lipník nad Bečvou, CZ

(72) Halada Michal Ing., Hamr, CZ

(54) **Zařízení k detekci optimální zbytkové vrstvy paliva pro topidla na pevná paliva**

(22) 31.10.2017

(57) Zařízení obsahuje detekční rameno (7), otočně umístěné v palivovém prostoru (1) topidla (20), přičemž koncová část (7.1) detekčního ramene (7) vymezuje hladinu zbytkového paliva (8), a přičemž detekční rameno (7) je propojeno s detekčně vychylovacím členem (4). Detekčně vychylovací člen (4) obsahuje vnější rameno (10), které je pevně spojeno s detekčním ramenem (7), přičemž vnější rameno (10) je vyvedeno vně palivového

prostoru (1), a přičemž na vnějším ramenu (10) je uchyceno závaží (11).
Vnější rameno (10) je propojeno s čidlem (6) polohy nebo s klapkou
vzduchu. Z hlediska komfortu přikládání paliva do spalovacího prostoru (1)
je k detekčně vychylovacímu členu (4) přiřazen přitlačovací člen (16).
Přitlačovací člen (16) sestává z vačky (15) přiřazené k vnějšímu ramenu
(10), přičemž vačka (15) je propojena s příkladacími dvířky (12)
prostřednictvím táhla (14).

- (74) Patentová a známková kancelář, ing. Jaromír Píkrýl, Včelín 1161, Hulín,
76824

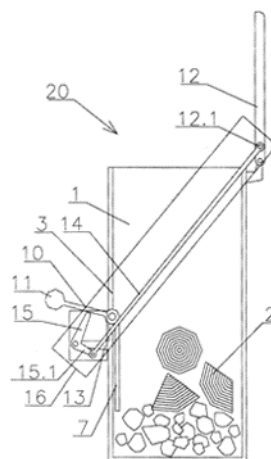

Zveřejněné přihlášky vynálezů - přehled podle třídících znaků

(51)		(21)		(51)		(21)
A 61 F 2/02	(2006.01)	2017-846		C 12 N 5/02	(2006.01)	2017-366
A 61 L 15/00	(2006.01)	2017-846		C 25 D 3/56	(2006.01)	2017-520
A 61 L 27/36	(2006.01)	2017-846		D 03 D 1/02	(2006.01)	2017-555
B 01 J 20/08	(2006.01)	2017-714		D 03 D 11/00	(2006.01)	2017-555
B 29 C 33/38	(2006.01)	2017-276		F 01 D 5/00	(2006.01)	2017-665
B 29 C 43/36	(2006.01)	2017-276		F 24 B 1/08	(2006.01)	2017-686
B 29 C 63/02	(2006.01)	2017-555		G 01 H 1/00	(2006.01)	2017-665
B 29 C 63/16	(2006.01)	2017-555		G 01 M 1/00	(2006.01)	2017-665
B 82 B 3/00	(2006.01)	2017-714		G 01 P 3/66	(2006.01)	2017-665
B 82 Y 30/00	(2011.01)	2017-520		G 01 R 19/25	(2006.01)	2017-665
C 01 G 45/02	(2006.01)	2017-714		G 04 B 19/00	(2006.01)	2017-357
C 01 G 49/02	(2006.01)	2017-714		G 04 C 99/00	(2006.01)	2017-357
C 02 F 1/28	(2006.01)	2017-714		G 04 F 3/00	(2006.01)	2017-357
C 04 B 35/80	(2006.01)	2017-276		G 04 G 5/00	(2013.01)	2017-357
C 04 B 35/83	(2006.01)	2017-276		G 04 G 99/00	(2010.01)	2017-357
C 08 J 9/00	(2006.01)	2017-372		G 05 G 17/00	(2006.01)	2017-686
C 09 D 167/08	(2006.01)	2018-89		G 06 F 17/00	(2006.01)	2017-665
C 09 F 9/00	(2006.01)	2018-89		G 06 K 19/06	(2006.01)	2017-372

Seznam přihlašovatelů zveřejněných přihlášek vynálezů

(71)	(21)	(51)		(71)	(21)	(51)	
Aerosol - service a.s., Pletený Újezd, CZ	2017-372	E 04 B 1/68	(2006.01)	Univerzita Pardubice, Pardubice, Polabiny, CZ	2018-89	C 09 D 201/02	(2006.01)
BioHealing k.s., Ostrava, Poruba, CZ	2017-846	A 61 L 27/38	(2006.01)	Ústav Termomechaniky AV ČR, v. v. i., Praha 8, Libeň, CZ	2017-665	G 01 M 13/00	(2006.01)
BLAZE HARMONY s.r.o., Lipník nad Bečvou, CZ	2017-686	G 05 G 15/00	(2006.01)	Vysoké učení technické v Brně, Brno střed, Veveří, CZ	2017-276	C 04 B 35/573	(2006.01)
České vysoké učení technické v Praze, Praha 6, Dejvice, CZ	2017-520	C 25 D 3/12	(2006.01)	Výzkumný ústav živočišné výroby, v. v. i., Praha 10, CZ	2017-366	C 12 N 5/075	(2010.01)
GUMOTEX, akciová společnost, Břeclav, CZ	2017-555	B 29 D 22/02	(2006.01)	Červený Zdeněk Ing., Mladá Boleslav, CZ	2017-697	B 26 B 19/14	(2006.01)
ŠKODA AUTO a.s., Mladá Boleslav II, CZ	2017-365	B 60 R 21/38	(2011.01)	Košnar Pavel, Česká Lípa, CZ	2017-357	G 04 B 99/00	(2006.01)
Unipetrol výzkumně vzdělávací centrum, a.s., Ústí nad Labem, Ústí nad Labem-centrum, CZ	2017-714	B 01 J 20/06	(2006.01)				

FG4A

Udělené patenty - přehled podle čísel patentů

V období uzávěrky tohoto čísla Věstníku udělil Úřad průmyslového vlastnictví tyto patenty.

(11)	(51)		(11)	(51)		(11)	(51)	
307592	E 04 F 15/04	(2006.01)	307597	C 09 D 201/02	(2006.01)	307602	B 01 J 20/06	(2006.01)
307593	B 81 C 1/00	(2006.01)	307598	B 29 D 22/02	(2006.01)	307603	A 61 L 27/38	(2006.01)
307594	C 03 B 5/00	(2006.01)	307599	G 01 M 13/00	(2006.01)	307604	C 25 D 3/12	(2006.01)
307595	A 61 B 17/62	(2006.01)	307600	G 05 G 15/00	(2006.01)	307605	F 16 H 25/20	(2006.01)
307596	C 04 B 35/573	(2006.01)	307601	B 26 B 19/14	(2006.01)			

FG4A

Udělené patenty - přehled podle MPT

(51)	A61B 17/62	(2006.01)	(11)	307601	
	A61B 17/64	(2006.01)	(40)	02.01.2019	
(11)	307595		(21)	2017-697	
(40)	13.12.2017		(73)	Červený Zdeněk Ing., Mladá Boleslav, CZ	
(21)	2016-325		(72)	Červený Zdeněk Ing., Mladá Boleslav, CZ	
(73)	Vysoká škola báňská-Technická univerzita Ostrava, Ostrava-Poruba, CZ		(54)	Řemenová holicí hlava holicího strojku	
	Medin, a.s., Nové Město na Moravě, CZ		(22)	01.11.2017	
	Fakultní nemocnice Ostrava, Ostrava-Poruba, CZ				
(72)	Učeň Oldřich Ing., Ph.D., Zlín-Louky, CZ		(51)	B29D 22/02	(2006.01)
	Frydryšek Karel doc. Ing., Ph.D., ING-PAED IGIP, Ostrava-Poruba, CZ			B29C 63/02	(2006.01)
	Kubín Tomáš Ing., Ph.D., Opava-Kateřinky, CZ			B29C 63/16	(2006.01)
	Pleva Leopold doc. MUDr., CSc., Ostrava-Mariánské Hory, CZ			D03D 1/02	(2006.01)
	Žilka Luboš Ing., Nové Město na Moravě, CZ			D03D 11/00	(2006.01)
(54)	Zevní fixátor pro stabilizaci kostních zlomenin nebo napravování tvarových deformit kostí lidí a zvířat a způsob jištění jeho tyčí		(11)	307598	
(22)	02.06.2016		(40)	02.01.2019	
(74)	VŠB - Technická univerzita Ostrava Centrum podpory inovací, Ing. Hana Martiníková Ph.D., 17. listopadu 15/2172, Ostrava-Poruba, 70833		(21)	2017-555	
			(73)	GUMOTEX, akciová společnost, Břeclav, CZ	
			(72)	Vítek Libor, Břeclav, Poštorná, CZ	
				Šťastný Patrik Ing., Hodonín, CZ	
				Nováková Kateřina Ing., Vracov, CZ	
				Procházková Veronika Ing., Vnorovy, CZ	
(51)	A61L 27/38	(2006.01)	(54)	Vulkanizovaný nafukovací výrobek obsahující distanční textilii	
	A61L 27/36	(2006.01)	(22)	18.09.2017	
	A61L 15/00	(2006.01)	(74)	Kania, Sedlák, Smola patentová a známková kancelář, Mgr. Martina Dvořáková, Mendlovo náměstí 907/1a, Brno, Staré Brno, 60300	
	A61F 2/02	(2006.01)			
(11)	307603		(51)	B81C 1/00	(2006.01)
(40)	02.01.2019			B82Y 40/00	(2011.01)
(21)	2017-846			H01J 37/30	(2006.01)
(73)	BioHealing k.s., Ostrava, Poruba, CZ		(11)	307593	
(72)	Minaříková Iveta Mgr., Držková, CZ		(40)	23.11.2016	
(54)	Způsob přípravy materiálu na bázi amniové membrány a materiál připravený tímto způsobem		(21)	2015-325	
(22)	27.12.2017		(73)	Vysoké učení technické v Brně, Brno, CZ	
(74)	HARBER IP s.r.o., Na bělidle 64/3, Praha 5, Smíchov, 15000		(72)	Salamon David Ing., Ph.D., Brno, CZ	
				Jan Vít doc. Ing., Ph.D., Brno, CZ	
(51)	B01J 20/06	(2006.01)	(54)	Způsob přípravy dvou a tří rozměrných objektů z pevných látek pomocí elektronového svazku	
	B01J 20/08	(2006.01)	(22)	14.05.2015	
	C02F 1/28	(2006.01)	(74)	Kania, Sedlák, Smola, Ing. Tomáš Benda, Mendlovo nám. 1a, Brno, 60300	
	C01G 45/02	(2006.01)			
	C01G 49/02	(2006.01)			
	B82B 3/00	(2006.01)			
(11)	307602		(51)	C03B 5/00	(2006.01)
(40)	02.01.2019			C03B 19/00	(2006.01)
(21)	2017-714		(11)	307594	
(73)	Unipetrol výzkumně vzdělávací centrum, a.s., Ústí nad Labem, Ústí nad Labem-centrum, CZ		(40)	22.08.2018	
(72)	Nguyen Thanh Dong, Ph.D., Praha 4, Chodov, CZ		(21)	2017-82	
	Lederer Jaromír doc. Ing., CSc., Proboštov, CZ		(73)	PRECIOSA - LUSTRY, a.s., Kamenický Šenov, CZ	
(54)	Nanoadsorbent na bázi hydratovaných oxidů hliníku, železa a manganu pro odstraňování arsenitanů a arseničnanů z vod, způsob jeho výroby a použití		(72)	Malina Vojtěch Mgr., Bakov nad Jizerou, CZ	
(22)	06.11.2017		(54)	Použití zbytkové skloviny ze dna sklářských tavicích pecí pro výrobu skleněných komponentů na osvětlení	
(74)	Mgr. Ing. Stanislav Babický Ph.D., tř. Budovatelů 2407/20, Most, 43401		(22)	13.02.2017	
			(74)	Preciosa a.s., Mgr. Marcela Kleinová, Opletalova 3197/17, Jablonec nad Nisou, 46601	
(51)	B26B 19/14	(2006.01)			

(51) C04B 35/573 (2006.01) C04B 35/80 (2006.01) C04B 35/83 (2006.01) B29C 33/38 (2006.01) B29C 43/36 (2006.01)	(11) 307596 (40) 02.01.2019 (21) 2017-276 (73) Vysoké učení technické v Brně, Brno střed, Veveří, CZ (72) Salamon David doc. Ing., Ph.D., Brno - Královo Pole, CZ Gockert Radek Bc., Odry, CZ Roleček Jakub Ing., Litomyšl - Město, CZ	(21) 2014-477 (73) Flooring Industries Ltd, Sarl., L-8070 Bertrange, LU (72) Schwitte Richard, D- 48712 Gescher, DE Mensing Ansgar, D- 48619 Heek- Nienborg, DE	(54) Panelové elementy (32) 13.01.2000 (31) 2000 10001076 (33) DE (86) PCT/EP2001/000359 (87) WO 2001/051732 (22) 12.01.2001 (74) ROTT, RŮŽIČKA & GUTTMANN Patentová, známková a právní kancelář, Ing. Jiří Andera, Vinohradská 37/938, Praha 2, 12000
(54) Metoda výroby samostatně stojících ultratenkých dutých keramických vláken využívající obětovaných šablon (22) 17.05.2017 (74) KANIA*SEDLÁK*SMOLA Patentová a známková kancelář, Ing. Tomáš Benda, Mendlovo náměstí 1a, Brno, 60300		(51) F16H 25/20 (2006.01) F16H 25/22 (2006.01) F16H 25/24 (2006.01)	(11) 307605 (40) 26.09.2018 (21) 2017-107 (73) České vysoké učení technické v Praze, Praha 6, Dejvice, CZ (72) Vítek Karel Ing., CSc., Zdislavice, CZ (54) Odvalovací šroubový spoj (22) 24.02.2017
(51) C09D 201/02 (2006.01) C09D 167/08 (2006.01) C09F 9/00 (2006.01)	(11) 307597 (40) 02.01.2019 (21) 2018-89 (73) Univerzita Pardubice, Pardubice, Polabiny, CZ (72) Honzíček Jan Ing., Ph.D., Pardubice, Zelené Předměstí, CZ Kalenda Petr prof. Ing., CSc., Rasošky, CZ Veselý David Ing., Ph.D., Pardubice, Studánka, CZ Vinklárek Jaromír prof. Ing., Dr., Pardubice, Polabiny, CZ Charamzová Iva Ing., Borek, CZ	(51) G01M 13/00 (2006.01) G01M 1/00 (2006.01) G01R 19/25 (2006.01) G01H 1/00 (2006.01) G01P 3/66 (2006.01) F01D 5/00 (2006.01) G06F 17/00 (2006.01)	(11) 307599 (40) 02.01.2019 (21) 2017-665 (73) Ústav Termomechaniky AV ČR, v. v. i., Praha 8, Libeň, CZ (72) Procházka Pavel Ing., CSc., Praha 8, Kobylisy, CZ (54) Způsob identifikace feromagnetických lopatek stroje za rotace (22) 18.10.2017 (74) Patentová a známková kancelář Novotný, Ing. Jaroslav Novotný, Římská 2135/45, Praha 2, Vinohrady, 12000
(54) Nátěrové hmoty obsahující sikativy na bázi sloučenin vanadu, a použití těchto sloučenin jako sikativů v nátěrových hmotách (22) 22.02.2018 (74) HARBER IP s.r.o., Na bělidle 64/3, Praha 5, Smíchov, 15000		(51) C25D 3/12 (2006.01) C25D 3/56 (2006.01) B82Y 30/00 (2011.01)	(11) 307604 (40) 02.01.2019 (21) 2017-520 (73) České vysoké učení technické v Praze, Praha 6, Dejvice, CZ (72) Benešová Dana Ing., Ph.D., Praha 4, Záběhlice, CZ Kudláček Jan Ing., Ph.D., Jaroměř, CZ Drašnar Petr Ing., Ph.D., Třebenice, CZ Pakosta Michal Ing., Ph.D., Polička, Horní Předměstí, CZ
(54) Způsob vytvoření kompozitní vrstvy na povrchu materiálu a kompozitní vrstva (22) 07.09.2017 (74) Ing. Dobroslav Musil, patentová kancelář, Ing. Dobroslav Musil, Zábrdovická 801/11, Brno, Zábrdovice, 61500		(51) G05G 15/00 (2006.01) G05G 17/00 (2006.01) F24B 1/08 (2006.01)	(11) 307600 (40) 02.01.2019 (21) 2017-686 (73) BLAZE HARMONY s.r.o., Lipník nad Bečvou, CZ (72) Halada Michal Ing., Hamr, CZ (54) Zařízení k detekci optimální zbytkové vrstvy paliva pro topidla na pevná paliva (22) 31.10.2017 (74) Patentová a známková kancelář, ing. Jaromír Příkryl, Včelín 1161, Hulín, 76824
(51) E04F 15/04 (2006.01)	(11) 307592 (40) 15.01.2003		

Seznam majitelů udělených patentů

(73) BioHealing k.s., Ostrava, Poruba, CZ	(11) 307603	(51) A 61 L 27/38 (2006.01)	(73) Fakultní nemocnice Ostrava, Ostrava-Poruba, CZ	(11) 307595	(51) A 61 B 17/62 (2006.01)
BLAZE HARMONY s.r.o., Lipník nad Bečvou, CZ	307600	G 05 G 15/00 (2006.01)	Flooring Industries Ltd, Sarl., L-8070 Bertrange, LU	307592	E 04 F 15/04 (2006.01)
České vysoké učení technické v Praze, Praha 6, Dejvice, CZ	307604	C 25 D 3/12 (2006.01)	GUMOTEX, akciová společnost, Břeclav, CZ	307598	B 29 D 22/02 (2006.01)
České vysoké učení technické v Praze, Praha 6, Dejvice, CZ	307605	F 16 H 25/20 (2006.01)	Medin, a.s., Nové Město na Moravě, CZ	307595	A 61 B 17/62 (2006.01)

(73)	(11)	(51)		(73)	(11)	(51)	
PRECIOSA - LUSTRY, a.s., Kamenický Šenov, CZ	307594	C 03 B 5/00	(2006.01)	Vysoká škola báňská- Technická univerzita Ostrava, Ostrava-Poruba, CZ	307595	A 61 B 17/62	(2006.01)
Unipetrol výzkumně vzdělávací centrum, a.s., Ústí nad Labem, Ústí nad Labem- centrum, CZ	307602	B 01 J 20/06	(2006.01)	Vysoké učení technické v Brně, Brno, CZ	307593	B 81 C 1/00	(2006.01)
Univerzita Pardubice, Pardubice, Polabiny, CZ	307597	C 09 D 201/02	(2006.01)	Vysoké učení technické v Brně, Brno střed, Veverří, CZ	307596	C 04 B 35/573	(2006.01)
Ústav Termomechaniky AV ČR, v. v. i., Praha 8, Libeň, CZ	307599	G 01 M 13/00	(2006.01)	Červený Zdeněk Ing., Mladá Boleslav, CZ	307601	B 26 B 19/14	(2006.01)

Zveřejněné překlady evropských patentových spisů

U následujících udělených evropských patentů s účinky pro Českou republiku byl majitelem předložen překlad patentového spisu do českého jazyka (§ 35c odst. 2 až 4 zákona č. 527/1990 Sb., v platném znění). Údaje jsou řazeny vzestupně podle čísel evropských patentů.

- (97) **EP 2274763**
(47) 03.10.2018
(97) 29.10.2009
(51) **H01J 37/32** (2006.01)
H01L 21/00 (2006.01)
(96) 15.04.2009
(96) 09734820.5
(73) Oerlikon Surface Solutions AG, Pfäffikon, 8808 Pfäffikon SZ, CH
(72) KRASSNITZER, Siegfried, A-6800 Feldkirch, AT
GSTOEHL, Oliver, CH-9496 Balzers, LI
ESSELBACH, Markus, A-6800 Feldkirch, AT
(54) **Způsob výroby obrobků s iontově leptaným povrchem**
(32) 46877 P
(31) 22.04.2008
(33) US
(86) PCT/EP2009/054463
(87) WO 2009/130148
(74) PATENTSERVIS Praha a.s., Na Podkovce 281/10, Praha 4, Podolí, 14700
-
- (97) **EP 2548582**
(47) 19.09.2018
(97) 23.01.2013
(51) **A61K 47/61** (2017.01)
A61P 35/00 (2006.01)
(96) 02.08.2006
(96) 11159664.9
(73) Fidia Farmaceutici S.p.A., 35031 Abano Terme (PD), IT
(72) Renier, Davide, 35031, Abano Terme (PD), IT
Bettella, Fabio, 35031, Abano Terme (PD), IT
(54) **Protinádorové biokonjugáty kyseliny hyaluronové nebo jejích derivátů, získané nepřímou chemickou konjugací**
(32) PD20050242
(31) 03.08.2005
(33) IT
(74) KOREJZOVA LEGAL v.o.s., JUDr. Petra Sauvage de Brantes, Korunní 810/104, Praha 10, Vinohrady, 10100
-
- (97) **EP 2552612**
(47) 12.09.2018
(97) 06.10.2011
(51) **B21B 1/22** (2006.01)
B21B 27/00 (2006.01)
B60R 13/01 (2006.01)
B62D 25/20 (2006.01)
B21D 53/88 (2006.01)
(96) 23.03.2011
(96) 11730338.8
(73) Constellium Isoire, 63500 Isoire, FR
(72) ARSENE, Sylvie, F-38430 Moirans, FR
FAVIER, Pascale, F-63110 Beaumont, FR
(54) **Kovový plech s reliéfy pro výrobu průmyslových podlahových ploch, po kterých pojíždějí vozíky; vyrytý válec pro zhotovení uvedeného kovového plechu válcováním**
(32) 1001364
(31) 01.04.2010
(33) FR
(86) PCT/FR2011/000164
(87) WO 2011/121191
(74) Čermák a spol., JUDr. Karel Čermák jr. Ph.D., LL.M., Elišky Peškové 735/15, Praha 5, 15000
-
- (97) **EP 2603469**
(47) 12.09.2018
(97) 16.02.2012
(51) **C03C 17/34** (2006.01)
(96) 22.07.2011
(96) 11752277.1
(73) Saint-Gobain Glass France, 92400 Courbevoie, FR
(72) MAUVERNAY, Bruno, 78600 Maisons Laffitte, FR
- CHARLET, Emilie, F-75011 Paris, FR
SINGH, Laura Jane, F-75011 Paris, FR
POIROT, Charlotte, F-75011 Paris, FR
(54) **Zasklení s protislunečními vlastnostmi**
(32) 1056531
(31) 10.08.2010
(33) FR
(86) PCT/FR2011/051776
(87) WO 2012/020189
(74) FISCHER & PARTNER IP s.r.o., Na hrobcí 294/5, Praha 2, Nové Město, 12800
-
- (97) **EP 2797727**
(47) 12.09.2018
(97) 17.01.2013
(51) **B29C 47/24** (2006.01)
B29C 47/06 (2006.01)
B29C 47/26 (2006.01)
B29C 47/10 (2006.01)
A22C 13/00 (2006.01)
B29L 23/00 (2006.01)
B29C 47/12 (2006.01)
B29C 47/36 (2006.01)
B29C 47/08 (2006.01)
B29C 47/76 (2006.01)
(96) 12.07.2011
(96) 11751679.9
(73) FABIOS Spółka Akcyjna, 32-220 Maków Podhalanski, PL
(72) KRZYSZTOF, Janus, 41-945 Piekary Slaskie, PL
(54) **Protlačovací zařízení a způsob výroby válcovitých kolagenových střívek**
(86) PCT/PL2011/000075
(87) WO 2013/009196
(74) FISCHER & PARTNER IP s.r.o., Na hrobcí 294/5, Praha 2, Nové Město, 12800
-
- (97) **EP 2821080**
(47) 10.10.2018
(97) 07.01.2015
(51) **A61K 38/24** (2006.01)
A61P 5/06 (2006.01)
(96) 08.08.2012
(96) 14184409.2
(73) Ferring BV, 2132 JX Hoofddorp, NL
(72) Arce, Joan-Carles, DK-2791 Dragoer, DK
(54) **Prostředek pro kontrolovanou stimulaci vaječnicků**
(32) 11176803
(31) 08.08.2011
(33) EP
(74) PATENTSERVIS Praha a.s., Na Podkovce 281/10, Praha 4, Podolí, 14700
-
- (97) **EP 2826808**
(47) 26.09.2018
(97) 19.09.2013
(51) **D01F 6/62** (2006.01)
D01F 1/04 (2006.01)
C08J 3/22 (2006.01)
(96) 30.01.2013
(96) 13760463.3
(73) Iqap Masterbatch Group, S.L., 08510 Masies de Roda, ES
(72) CASTANYER COLLELL, Josep, 08510 Masies de Roda (Barcelona), ES
ESPAÑA PLANS, Martín, E-08510 Masies de Roda (Barcelona), ES
(54) **Polyesterová vlákna a filamenty, připravené za použití PMMA pigmentové předsměsi, způsob jejich výroby a použití**
(32) 201230366
(31) 12.03.2012
(33) ES

- (86) PCT/ES2013/070043
(87) WO 2013/135926
(74) Rott, Růžička & Guttman Patentové, známkové a advokátní kanceláře, Ing. Jana Fuchsová, patentový zástupce, Vinohradská 938/37, Praha 2, 12000
-
- (97) **EP 2877460**
(47) 12.09.2018
(97) 30.01.2014
(51) **C07D 309/10** (2006.01)
A61P 3/10 (2006.01)
A61K 31/351 (2006.01)
(96) 25.07.2013
(96) 13740309.3
(73) Boehringer Ingelheim Vetmedica GmbH, 55216 Ingelheim am Rhein, DE
(72) ECKHARDT, Matthias, 55216 Ingelheim am Rhein, DE
BUTZ, Tanja, 55216 Ingelheim am Rhein, DE
HIMMELSBACH, Frank, 55216 Ingelheim am Rhein, DE
MARTIN, Hans-Juergen, 55216 Ingelheim am Rhein, DE
(54) **Krystalický komplex 1-kyano-2-(4-cyklopropyl-benzyl)-4-(β-D-glukopyranos-1-yl)-benzenu, způsoby jeho přípravy a jeho použití pro přípravu léčiv**
(32) 12177944
(31) 26.07.2012
(33) EP
(86) PCT/EP2013/065736
(87) WO 2014/016381
(74) KOREJZOVA LEGAL v.o.s., JUDr. Petra Sauvage de Brantes, Korunní 810/104, Praha 10, Vinohrady, 10100
-
- (97) **EP 2888281**
(47) 19.09.2018
(97) 27.02.2014
(51) **C07K 16/28** (2006.01)
A61K 39/395 (2006.01)
C12Q 1/68 (2018.01)
(96) 20.08.2013
(96) 13759908.0
(73) Sanofi Biotechnology, 75008 Paris, FR
Regeneron Pharmaceuticals, Inc., Tarrytown, NY 10591-6707, US
(72) ARDELEANU, Marius, Tarrytown, New York 10591-6707, US
GANDHI, Namita, Tarrytown, New York 10591-6707, US
GRAHAM, Neil, Tarrytown, New York 10591-6707, US
KIRKESSELL, Stephane, C., Bridgewater, New Jersey 08807, US
KUNDU, Sudeep, Bridgewater, New Jersey 08807, US
RADIN, Allen, Tarrytown, New York 10591-6707, US
ROCKLIN, Ross, E., Bridgewater, New Jersey 08807, US
WEINSTEIN, Steven, Tarrytown, New York 10591-6707, US
DAVIDSON HAMILTON, Jennifer, Tarrytown, New York 10591-6707, US
MING, Jeffrey, Bridgewater, New Jersey 08807, US
(54) **Způsoby léčby nebo prevence astmatu podáním antagonisty IL-4R**
(32) 201261691625 P, 201361758097 P, 201361761279 P, 201361783796 P, 201361805797 P, 1356994
(31) 21.08.2012, 29.01.2013, 06.02.2013, 14.03.2013, 27.03.2013, 16.07.2013
(33) US, US, US, US, US, FR
(86) PCT/US2013/055747
(87) WO 2014/031610
(74) Traplová Hakr Kubát, advokátní a patentová kancelář, Ing. Eduard Hakr patentový zástupce, Přístavní 24, Praha 7, 17000
Traplová Hakr Kubát, advokátní a patentová kancelář, Ing. Eduard Hakr patentový zástupce, Přístavní 24, Praha 7, 17000
-
- (97) **EP 2922872**
(47) 10.10.2018
(97) 30.05.2014
(51) **C07K 16/00** (2006.01)
A61K 39/395 (2006.01)
A61K 31/4545 (2006.01)
A61K 31/517 (2006.01)
A61K 45/06 (2006.01)
A61K 31/437 (2006.01)
A61K 31/5377 (2006.01)
A61K 33/24 (2006.01)
C07K 16/28 (2006.01)
A61P 35/00 (2006.01)
-
- (96) 21.11.2013
(96) 13856592.4
(73) Janssen Biotech, Inc., Horsham, PA 19044, US
(72) CHIU, Mark, Spring House Pennsylvania 19477, US
MOORES, Sheri, Spring House Pennsylvania 19477, US
NEIJSSSEN, Joost, 3854 Utrecht, NL
PARREN, Paul, 3854 Utrecht, NL
SCHUURMAN, Janine, 3854 Utrecht, NL
(54) **Bispecifické protilátky proti EGFR/C-MET**
(32) 201261728912 P, 201361782550 P, 201361809541 P, 201361864717 P, 201361892797 P
(31) 21.11.2012, 14.03.2013, 08.04.2013, 12.08.2013, 18.10.2013
(33) US, US, US, US, US
(86) PCT/US2013/071288
(87) WO 2014/081954
(74) PATENTSERVIS Praha a.s., Na Podkovce 281/10, Praha 4, Podolí, 14700
-
- (97) **EP 2935274**
(47) 03.10.2018
(97) 26.06.2014
(51) **C07D 487/04** (2006.01)
A61K 31/519 (2006.01)
A61P 1/00 (2006.01)
A61P 11/00 (2006.01)
(96) 16.12.2013
(96) 13826565.7
(73) Chiesi Farmaceutici S.p.A., 43100 Parma, IT
(72) ALCARAZ, Lilian, I-43100 Parma, IT
HEALD, Robert Andrew, I-43100 Parma, IT
SUTTON, Jonathan Mark, I-43100 Parma, IT
ARMANI, Elisabetta, I-43100 Parma, IT
CAPALDI, Carmelida, I-43100 Parma, IT
(54) **3-OXO-2,3,5,8-TETRAHYDRO-[1,2,4]TRIAZOLO[4,3-A]PYRIMIDINOVÉ DERIVÁTY PRO LÉČENÍ RESPIRAČNÍCH ONEMOCNĚNÍ**
(32) 12197767, 13158757
(31) 18.12.2012, 12.03.2013
(33) EP, EP
(86) PCT/EP2013/076672
(87) WO 2014/095700
(74) KOREJZOVA LEGAL v.o.s., JUDr. Petra Sauvage de Brantes, Korunní 810/104, Praha 10, Vinohrady, 10100
-
- (97) **EP 2953900**
(47) 19.09.2018
(97) 14.08.2014
(51) **C01G 25/00** (2006.01)
B01J 37/03 (2006.01)
B01J 23/00 (2006.01)
B01J 23/06 (2006.01)
B01J 23/14 (2006.01)
B01D 53/86 (2006.01)
B01J 35/10 (2006.01)
B01J 37/00 (2006.01)
B01J 23/10 (2006.01)
B01D 53/94 (2006.01)
B01J 23/12 (2006.01)
(96) 05.02.2014
(96) 14702612.4
(73) Rhodia Operations, 75009 Paris, FR
(72) OHTAKE, Naotaka, Anan City Tokushima 774-0022, JP
SASAKI, Toshihiro, Anan City Tokushima 774-0022, JP
TOKUDA, Jun, Anan City Tokushima 774-0022, JP
ROHART, Emmanuel, F-80000 Amiens, FR
(54) **Precipitovaná a kalcinovaná kompozice na bázi oxidu zirkoničitého a oxidu ceričitého**
(32) PCT/EP2013/052188
(31) 05.02.2013
(33) EP
(86) PCT/EP2014/052185
(87) WO 2014/122140
(74) Traplová Hakr Kubát, advokátní a patentová kancelář, Ing. Eduard Hakr patentový zástupce, Přístavní 24, Praha 7, 17000
-
- (97) **EP 2966985**
(47) 19.09.2018

- (97) 25.09.2014
(51) **A01H 1/06** (2006.01)
(96) 10.03.2014
(96) 14770418.3
(73) Mayo Foundation for Medical Education and Research, Rochester, MN 55905, US
(72) BARNIDGE, David R., Rochester, Minnesota 55906, US
MURRAY, David L., Rochester, Minnesota 55906, US
(54) **Identifikace a sledování monoklonálních imunoglobulinů podle molekulové hmotnosti**
(32) 201361792944 P
(31) 15.03.2013
(33) US
(86) PCT/US2014/022475
(87) WO 2014/150170
(74) Traplová Hakr Kubát, advokátní a patentová kancelář, Ing. Eduard Hakr patentový zástupce, Přístavní 24, Praha 7, 17000
-
- (97) **EP 3016886**
(47) 22.08.2018
(97) 08.01.2015
(51) **A61J 7/00** (2006.01)
A61J 7/04 (2006.01)
B65D 83/04 (2006.01)
A61J 1/03 (2006.01)
(96) 03.07.2014
(96) 14819737.9
(73) Abbvie Inc., North Chicago, IL 60064, US
(72) UPCHURCH, Guy, North Chicago Illinois 60064, US
FINCH, John, North Chicago Illinois 60064, US
(54) **Zásobník na léky, způsob sestavení zásobníku a způsob vydávání léků ze zásobníku**
(32) 201361842841 P, 201361842900 P, 201461488207 P
(31) 03.07.2013, 03.07.2013, 16.04.2014
(33) US, US, US
(86) PCT/US2014/045459
(87) WO 2015/003158
(74) Traplová Hakr Kubát, advokátní a patentová kancelář, ing. Eduard Hakr patentový zástupce, Přístavní 24, Praha 7, 17000
-
- (97) **EP 3054304**
(47) 07.11.2018
(97) 09.04.2015
(51) **G01R 31/02** (2006.01)
G01R 31/08 (2006.01)
G01R 19/165 (2006.01)
(96) 01.09.2014
(96) 14850788.2
(73) Korea Hydro & Nuclear Power Co. Ltd., Seoul 135-881, KR
(72) HA, Che Woong, Daejeon 305-343, KR
LEE, Do Hwan, Daejeon 305-343, KR
(54) **Zařízení pro detekci otevřené fáze připojení záložního transformátoru v jaderné elektrárně za použití Rogovského cívky**
(32) 20130118067
(31) 02.10.2013
(33) KR
(86) PCT/KR2014/008150
(87) WO 2015/050323
(74) ZIVKO MIJATOVIC & PARTNERS s.r.o., Jugoslávských partyzánů 639/26, Praha 6, 16000
-
- (97) **EP 3088419**
(47) 10.10.2018
(97) 02.07.2015
(51) **C07K 16/28** (2006.01)
A61K 31/4745 (2006.01)
A61K 39/395 (2006.01)
A61K 47/68 (2017.01)
A61P 35/00 (2006.01)
C12N 15/09 (2006.01)
C07K 16/30 (2006.01)
(96) 24.12.2014
(96) 14874745.4
(73) Daiichi Sankyo Company, Limited, Tokyo 103-8426, JP
Sapporo Medical University, Sapporo-shi, Hokkaido 060-8556, JP
(72) AGATSUMA, Toshinori, Tokyo 140-8710, JP
-
- TAKAHASHI, Shu, Tokyo 140-8710, JP
HASEGAWA, Jun, Tokyo 140-8710, JP
OKAJIMA, Daisuke, Tokyo 140-8710, JP
HAMADA, Hirofumi, Sapporo-shi Hokkaido 060-8556, JP
YAMAGUCHI, Miki, Sapporo-shi Hokkaido 060-8556, JP
(54) **Konjugát léčiva a protilátky s anti-TROP2 protilátkou**
(32) 2013267548
(31) 25.12.2013
(33) JP
(86) PCT/JP2014/006421
(87) WO 2015/098099
(74) PATENTSERVIS Praha a.s., Na Podkovce 281/10, Praha 4, Podolí, 14700
-
- (97) **EP 3102314**
(47) 19.09.2018
(97) 13.08.2015
(51) **B01D 63/02** (2006.01)
B01D 69/08 (2006.01)
B01D 71/44 (2006.01)
B01D 71/68 (2006.01)
A61M 1/16 (2006.01)
(96) 05.02.2015
(96) 15702768.1
(73) Gambro Lundia AB, 220 10 Lund, SE
(72) BOSCHETTI-DE-FIERRO, Adriana, 72379 Hechingen, DE
VOIGT, Manuel, 72379 Hechingen, DE
KRAUSE, Bernd, 72414 Rangendingen, DE
HORNUNG, Markus, 72147 Nehren, DE
STORR, Markus, 71749 Filderstadt, DE
BEHR, Heinrich, 72379 Hechingen, DE
BECK, Werner, 72108 Rottenburg, DE
ZWEIGART, Carina, 72355 Schömberg, DE
BUCK, Reinhold, 88422 Alleshausen, DE
HERBST, Philipp, 72147 Nehren, DE
LOERCHER, Joachim, 72116 Mössingen, DE
WOCHNER, Arnd, 72359 Dotternhausen, DE
(54) **Membrána pro čištění krve**
(32) 14154175
(31) 06.02.2014
(33) EP
(86) PCT/EP2015/052364
(87) WO 2015/118045
(74) Traplová Hakr Kubát, advokátní a patentová kancelář, ing. Eduard Hakr patentový zástupce, Přístavní 24, Praha 7, 17000
-
- (97) **EP 3112081**
(47) 17.10.2018
(97) 03.09.2015
(51) **B23K 35/30** (2006.01)
C22C 19/05 (2006.01)
C22C 30/02 (2006.01)
C22C 38/58 (2006.01)
B23K 35/02 (2006.01)
C22C 38/00 (2006.01)
C22C 38/02 (2006.01)
C22C 38/04 (2006.01)
C22C 38/06 (2006.01)
C22C 38/42 (2006.01)
C22C 38/44 (2006.01)
C22C 38/46 (2006.01)
C22C 38/48 (2006.01)
B23K 103/04 (2006.01)
(96) 23.02.2015
(96) 15754821.5
(73) Nippon Steel & Sumitomo Metal Corporation, Tokyo 100-8071, JP
(72) JOTOKU, Kana, Tokyo 100-8071, JP
HIRATA, Hiroyuki, Tokyo 100-8071, JP
NISHIYAMA, Yoshitaka, Tokyo 100-8071, JP
OKADA, Hirokazu, Tokyo 100-8071, JP
KURIHARA, Shinnosuke, Tokyo 100-8071, JP
SUZUKI, Yuhei, Tokyo 100-8071, JP
(54) **Svařený spoj**
(32) 2014035385
(31) 26.02.2014
(33) JP

- (86) PCT/JP2015/055061
(87) WO 2015/129631
(74) A. Holas & partner Patentová a známková kancelář, Ing. Mgr. Hana Holasová, Křížová 105/4, Brno, 60300
-
- (97) **EP 3122731**
(47) 10.10.2018
(97) 01.10.2015
(51) **C07D 239/46** (2006.01)
C07D 471/04 (2006.01)
C07D 471/14 (2006.01)
C07D 473/34 (2006.01)
C07D 487/04 (2006.01)
C07D 495/04 (2006.01)
A61K 31/44 (2006.01)
A61K 31/50 (2006.01)
A61K 31/505 (2006.01)
A61K 31/52 (2006.01)
(96) 25.03.2015
(96) 15713431.3
(73) Elanco Tiergesundheit AG, 4058 Basel, CH
(72) GAUVRY, Noelle, CH-4058 Basel, CH
TAHTAOUI, Chouaib, CH-4058 Basel, CH
FURET, Pascal, CH-4058 Basel, CH
DUCRAY, Pierre, CH-4058 Basel, CH
(54) **Cyklohexylmethansulfonamidy**
(32) 14162391
(31) 28.03.2014
(33) EP
(86) PCT/EP2015/056430
(87) WO 2015/144773
(74) Všeťečka Zelený Švorčík Kalenský a partneři, advokátní a patentová kancelář, JUDr. Otakar Švorčík, Hálkova 1406/2, Praha 2, Nové Město, 12000
-
- (97) **EP 3126351**
(47) 19.09.2018
(97) 08.10.2015
(51) **C07D 213/73** (2006.01)
C07D 213/75 (2006.01)
C07D 213/80 (2006.01)
C07D 309/22 (2006.01)
C07D 215/14 (2006.01)
C07D 239/26 (2006.01)
C07D 413/10 (2006.01)
C07C 233/25 (2006.01)
C07D 213/30 (2006.01)
(96) 01.04.2015
(96) 15717342.8
(73) Bristol-Myers Squibb Company, Princeton, NJ 08543, US
(72) LUO, Guanglin, Wallingford, Connecticut 06492, US
CHEN, Ling, Princeton, New Jersey 08648, US
DZIERBA, Carolyn Diane, Wallingford, Connecticut 06492, US
DITTA, Jonathan L., Wallingford, Connecticut 06492, US
MACOR, John E., Princeton, New Jersey 08543, US
BRONSON, Joanne J., Wallingford, Connecticut 06492, US
(54) **Inhibitory biaryl kinázy**
(32) 201461973942 P, 201462061591 P
(31) 02.04.2014, 08.10.2014
(33) US, US
(86) PCT/US2015/023805
(87) WO 2015/153720
(74) PATENTSERVIS Praha a.s., Na Podkovce 281/10, Praha 4, Podolí, 14700
-
- (97) **EP 3141806**
(47) 17.10.2018
(97) 15.03.2017
(51) **F2IS 41/00** (2018.01)
(96) 12.09.2016
(96) 16188342.6
(73) VALEO VISION, 93012 Bobigny Cedex, FR
(72) LAMINETTE, Maxime, 49100 ANGERS, FR
(54) **Světelný modul z průhledného materiálu**
(32) 1558511
(31) 14.09.2015
(33) FR
-
- (74) Traplová Hakr Kubát, advokátní a patentová kancelář, Ing. Eduard Hakr patentový zástupce, Přístavní 24, Praha 7, 17000
-
- (97) **EP 3142993**
(47) 12.09.2018
(97) 19.11.2015
(51) **C07C 17/25** (2006.01)
C07C 21/04 (2006.01)
C07C 17/383 (2006.01)
(96) 14.05.2015
(96) 15728675.8
(73) OCCIDENTAL CHEMICAL CORPORATION, Dallas, TX 75244, US
(72) KLAUSMEYER, Rodney L., Wichita, Kansas 67211, US
HOLLIS, Darrell G., Conway Springs, Kansas 67031, US
KRAMER, Keith S., Andover, Kansas 67002, US
DAWKINS, John L., Derby, Kansas 67037, US
BURROWS, Derrek Rae, Wichita, Kansas 67207, US
(54) **Způsob výroby 1,1,3,3-tetrachlorpropenu**
(32) 201461994323 P
(31) 16.05.2014
(33) US
(86) PCT/US2015/030800
(87) WO 2015/175791
(74) FISCHER & PARTNER IP s.r.o., Na hrobcí 294/5, Praha 2, Nové Město, 12800
-
- (97) **EP 3164512**
(47) 12.09.2018
(97) 07.01.2016
(51) **C21D 1/19** (2006.01)
C21D 8/02 (2006.01)
C21D 9/46 (2006.01)
C21D 1/18 (2006.01)
(96) 03.07.2015
(96) 15750461.4
(73) Arcelormittal, 1160 Luxembourg, LU
(72) FAN, Dongwei, East Chicago, IN 46312, US
JUN, Hyun Jo, East Chicago, IN 46312, US
MOHANTY, Rashmi Ranjan, East Chicago, IN 46312, US
(54) **Způsob výroby vysokopevnostního potahovaného ocelového plechu majícího vylepšenou pevnost a tažnost, a získaný plech**
(32) PCT/IB2014/003249
(31) 03.07.2014
(33) IB
(86) PCT/IB2015/055035
(87) WO 2016/001891
(74) A. Holas & partner Patentová a známková kancelář, Ing. Mgr. Hana Holasová, Křížová 105/4, Brno, 60300
-
- (97) **EP 3164521**
(47) 12.09.2018
(97) 07.01.2016
(51) **C21D 8/02** (2006.01)
C21D 9/46 (2006.01)
C22C 38/14 (2006.01)
(96) 03.07.2015
(96) 15750814.4
(73) Arcelormittal, 1160 Luxembourg, LU
(72) FÖJER, Gunhild Cécilia, B-9070 Destelbergen, BE
MAHIEU, Jan, B-9200 Dendermonde, BE
(54) **Způsob výroby ocelových plechů s vysokou pevností a získaný plech**
(32) PCT/IB2014/002290
(31) 03.07.2014
(33) IB
(86) PCT/IB2015/055043
(87) WO 2016/001899
(74) A. Holas & partner Patentová a známková kancelář, Ing. Mgr. Hana Holasová, Křížová 105/4, Brno, 60300
-
- (97) **EP 3165342**
(47) 26.09.2018
(97) 10.05.2017
(51) **B29C 33/62** (2006.01)
C10M 173/00 (2006.01)
B29C 67/24 (2006.01)
B29K 75/00 (2006.01)

(96) 07.10.2016		(97) EP 3212622	
(96) 16192752.0		(47) 26.09.2018	
(73) Evonik Degussa GmbH, 45128 Essen, DE		(97) 06.05.2016	
(72) Lüthge, Thomas, 19086 Conrade, DE		(51) C07D 233/56	(2006.01)
(54) Kompozice, separační prostředek a jeho použití při výrobě tvarovaných výrobků z polyurethanu		C07D 277/22	(2006.01)
(32) 15193320		A61P 35/00	(2006.01)
(31) 06.11.2015		A61K 31/375	(2006.01)
(33) EP		A61K 31/4164	(2006.01)
(74) Traplová Hakr Kubát, advokátní a patentová kancelář, Ing. Eduard Hakr, patentový zástupce, Přístavní 24, Praha 7, 17000		(96) 29.10.2015	
		(96) 15788381.0	
		(73) SANOFI, 75008 Paris, FR	
		(72) MENEYROL, Jérôme, 75008 Paris, FR	
		(54) Deriváty benzyhydroxidu, jejich příprava a terapeutické použití	
(97) EP 3167091		(32) 14306747	
(47) 12.09.2018		(31) 30.10.2014	
(97) 14.01.2016		(33) EP	
(51) C22C 38/00	(2006.01)	(86) PCT/EP2015/075112	
C21D 8/02	(2006.01)	(87) WO 2016/066742	
C22C 38/02	(2006.01)	(74) Traplová Hakr Kubát, advokátní a patentová kancelář, ing. Jan Kubát patentový zástupce, Přístavní 24, Praha 7, 17000	
C22C 38/04	(2006.01)		
C22C 38/06	(2006.01)		
C22C 38/12	(2006.01)		
C22C 38/14	(2006.01)		
C21D 8/04	(2006.01)		
C21D 9/46	(2006.01)		
(96) 10.07.2015		(97) EP 3212667	
(96) 15753985.9		(47) 19.09.2018	
(73) ArcelorMittal, 1160 Luxembourg, LU		(97) 06.05.2016	
(72) PIPARD, Jean-Marc, F-57130 Vaux, FR		(51) C07K 16/24	(2006.01)
PERLADE, Astrid, F-57050 Le Ban-Saint-Martin, FR		A61K 39/395	(2006.01)
WEBER, Bastien, F-57000 Metz, FR		A61K 47/10	(2017.01)
MILANI, Aurélie, F-57330 Volmerange-les-Mines, FR		A61K 47/18	(2017.01)
PECHENOT, Florence, F-57000 Metz, FR		A61K 47/00	(2006.01)
(54) Ocelový plech válcovaný za tepla a s ním spojený způsob výroby		A61K 39/00	(2006.01)
(32) PCT/IB2014/001312		A61K 9/00	(2006.01)
(31) 11.07.2014		A61K 47/26	(2006.01)
(33) IB		(96) 28.10.2015	
(86) PCT/IB2015/001159		(96) 15808356.8	
(87) WO 2016/005811		(73) Richter Gedeon Nyrt., 1103 Budapest, HU	
(74) A. Holas & partner Patentová a známková kancelář, Ing. Mgr. Hana Holasová, Křížová 105/4, Brno, 60300		(72) OLAJOS, Marcell, 1181 Budapest, HU	
		JÁNOS, Varga-Kugler, 1202 Budapest, HU	
		LÁZÁR, József, 1036 Budapest, HU	
		(54) Farmaceutická formulace protilátky proti TNF-alfa	
		(32) P1400510	
		(31) 28.10.2014	
		(33) HU	
		(86) PCT/EP2015/074986	
		(87) WO 2016/066688	
		(74) Rott, Růžička & Guttman Patentové, známkové a advokátní kanceláře, Ing. Jana Fuchsová, patentový zástupce, Vinohradská 938/37, Praha 2, 12000	
(97) EP 3177070		(97) EP 3222675	
(47) 12.09.2018		(47) 29.08.2018	
(97) 07.06.2017		(97) 27.09.2017	
(51) H04W 36/00	(2009.01)	(51) C09B 45/18	(2006.01)
H04W 76/10	(2018.01)	C09B 45/22	(2006.01)
(96) 27.06.2012		C09B 67/04	(2006.01)
(96) 17151013.4		C09B 67/48	(2006.01)
(73) Telefonaktiebolaget LM Ericsson (publ), 164 83 Stockholm, SE		C09B 67/22	(2006.01)
(72) RYDNELL, Gunnar, SE-41132 GÖTEBORG, SE		(96) 01.03.2017	
SANDER, Ann-Christine, SE-417 57 GÖTEBORG, SE		(96) 17158626.6	
YANG, Yong, SE-42836 KÄLLERED, SE		(73) Lanxess Deutschland GmbH, 50569 Köln, DE	
(54) Způsob a zařízení pro zpracování předání komunikační služby		(72) BORST, Hans-Ulrich, 50189 Elsdorf, DE	
(32) 201161504337 P		LINKE, Frank, 51069 Köln, DE	
(31) 05.07.2011		ENDERT, Sabine, 42327 Wuppertal, DE	
(33) US		(54) Kovové azopigmenty	
(74) KOREJZOVA LEGAL v.o.s., JUDr. Petra Sauvage de Brantes, Korunní 810/104, Praha 10, Vinohrady, 10100		(32) 16161854	
		(31) 23.03.2016	
		(33) EP	
		(74) Traplová Hakr Kubát, advokátní a patentová kancelář, Ing. Eduard Hakr patentový zástupce, Přístavní 24, Praha 7, 17000	
(97) EP 3184695		(97) EP 3265633	
(47) 19.09.2018		(47) 26.09.2018	
(97) 28.06.2017		(97) 15.09.2016	
(51) E01C 19/23	(2006.01)	(51) E05B 85/26	(2014.01)
(96) 16.12.2016		E05B 17/00	(2006.01)
(96) 16002673.8		(96) 02.03.2016	
(73) BOMAG GmbH, 56154 Boppard, DE		(96) 16712447.8	
(72) Ponstein, Joachim, 56283 Gondershausen, DE			
(54) Zhutňovací bandáž a stavební stroj k zhutňování zeminy			
(32) 102015016627			
(31) 21.12.2015			
(33) DE			
(74) Patentová kancelář Ing. M. Buršík, Ing. Milan Buršík, Plzeňská 220/1924, Praha 5, 15000			

(73) Kiekert AG, 42579 Heiligenhaus, DE
(72) JULIEN, Keith, Canton, MI 48188, US
HUNT, Robert, J., Davisburg, MI 48350, US
(54) **Součást západkového ústrojí pro zámek motorového vozidla**
(32) 201562129062 P
(31) 06.03.2015
(33) US
(86) PCT/IB2016/000213
(87) WO 2016/142761
(74) Rott, Růžička & Guttman Patentové, známkové a advokátní kanceláře,
Ing. Jiří Andera, Vinohradská 37/938, Praha 2, 12000

(97) **EP 3267683**
(47) 05.12.2018
(97) 10.01.2018
(51) **H04N 19/103** (2014.01)
H04N 19/105 (2014.01)
H04N 19/119 (2014.01)
H04N 19/122 (2014.01)
H04N 19/132 (2014.01)
H04N 19/147 (2014.01)
H04N 19/176 (2014.01)
H04N 19/19 (2014.01)
H04N 19/30 (2014.01)
H04N 19/44 (2014.01)
H04N 19/46 (2014.01)
H04N 19/50 (2014.01)
H04N 19/96 (2014.01)

(96) 13.08.2010
(96) 17186399.6
(73) Samsung Electronics Co., Ltd., Gyeonggi-do 16677, KR
(72) Chen, Jianie, Gyeonggi-do, KR
Cheon, Min-su, Gyeonggi-do, KR
Lee, Jae-Chool, Gyeonggi-do, KR
Min, Jung-Hye, Gyeonggi-do, KR
Jung, Hae-Kyung, Seoul, KR
Kim, Il-Koo, Gyeonggi-do, KR

Lee, Sang-Rae, Gyeonggi-do, KR
Lee, Kyo-Hyuk, Gyeonggi-do, KR
(54) **Způsob a zařízení pro dekódování videa**
(32) 20090075335
(31) 14.08.2009
(33) KR
(74) PATENTSERVIS Praha a.s., Na Podkovce 281/10, Praha 4, Podolí, 14700

(97) **EP 3282696**
(47) 05.12.2018
(97) 14.02.2018
(51) **H04N 7/24** (2011.01)
H04N 19/96 (2014.01)
H04N 19/70 (2014.01)
H04N 19/61 (2014.01)
H04N 19/176 (2014.01)
H04N 19/122 (2014.01)
H04N 19/119 (2014.01)
H04N 19/107 (2014.01)
G06T 9/00 (2006.01)
H04N 19/625 (2014.01)
H04N 19/169 (2014.01)
(96) 13.08.2010
(96) 17193659.4
(73) Samsung Electronics Co., Ltd., Gyeonggi-do 16677, KR
(72) LEE, Tammy, Seoul, KR
HAN, Woo-Jin, Gyeonggi-do, KR
CHEN, Jianle, Gyeonggi-do, KR
JUNG, Hae-Kyung, Seoul, KR
(54) **Způsob dekódování obrazů a zařízení pro kódování obrazů užitím
velkých transformačních jednotek**
(32) 20090074895
(31) 13.08.2009
(33) KR
(74) PATENTSERVIS Praha a.s., Na Podkovce 281/10, Praha 4, Podolí, 14700

Zveřejněné překlady pozměněného, nebo omezeného znění evropských patentových spisů

U následujících udělených evropských patentů s účinky pro Českou republiku byl majitelem předložen opravený překlad patentového spisu do českého jazyka (§ 35d odst. 2 zákona č. 527/1990 Sb., v platném znění).

Datem zveřejnění opraveného překladu evropského patentového spisu je datum publikace tohoto Věstníku.

(97) **EP 1610822** (97) **EP 2592165**

Evropské patenty zrušené Evropským patentovým úřadem

Následující evropské patenty udělené Evropským patentovým úřadem s účinky pro Českou republiku byly zrušeny Evropským patentovým úřadem podle článku 102 Úmluvy o udělování evropských patentů (§ 35f odst 2 zákona č. 527/1990 Sb., v platném znění).

(97) EP 1499563 (97) EP 1872959 (97) EP 2223687 (97) EP 2349220
(97) EP 1772446 (97) EP 2010601 (97) EP 2308941 (97) EP 2574643

PD4A

Převod práv a ostatní změny majitelů evropských patentů

(97) **EP 1877770**
(73) Thermo Fisher Scientific Inc., Waltham, 02451, MA, US

(97) **EP 2044362**
(73) Jensen IP A/S, 8000 Aarhus C, DK

(97) **EP 2119636**
(73) Airdex Corporation, Las Vegas, 89121, NV, US

(97) **EP 2128511**
(73) ankox GmbH, 71106 Magstadt, DE

(97) **EP 2130963**
(73) META Tech GmbH & Co. KG., 54470 Bernkastel-Kues, DE

(97) **EP 2130963**
(73) MAGEBA International GmbH, 54470 Bernkastel-Kues, DE

(97) **EP 2135986**
(73) META Tech GmbH & Co. KG., 54470 Bernkastel-Kues, DE

(97) **EP 2135986**
(73) MAGEBA International GmbH, 54470 Bernkastel-Kues, DE

(97) **EP 2334482**
(73) G.T. LINE - S.R.L., 40053 Valsamoggia, Frazione Crespellano, IT

(97) **EP 2533640**
(73) Medivation Technologies LLC, San Francisco, 94105, CA, US

(97) **EP 2561860**
(73) L. MOLteni & C. DEI FRATELLI ALITTI SOCIETA' DI ESERCIZIO S.p.A., 50018 Scandicci (FI), IT

(97) **EP 2567765**
(73) Albemarle Germany GmbH, 65926 Frankfurt am Main, DE

(97) **EP 2613798**
(73) ALEXION PHARMACEUTICALS INC., New Haven, 06510, CT, US

(97) **EP 2620534**
(73) MAGEBA International GmbH, 54470 Bernkastel-Kues, DE

(97) **EP 2620534**
(73) META Tech GmbH & Co. KG., 54470 Bernkastel-Kues, DE

(97) **EP 2663514**
(73) Novoferm Nederland B.V., 6045 JG Roermond, NL

(97) **EP 2665791**
(73) ankox GmbH, 71106 Magstadt, DE

(97) **EP 2703531**
(73) MAGEBA International GmbH, 54470 Bernkastel-Kues, DE

(97) **EP 2703531**
(73) META Tech GmbH & Co. KG., 54470 Bernkastel-Kues, DE

(97) **EP 2767537**
(73) Medivation Technologies LLC, San Francisco, 94105, CA, US

(97) **EP 2775836**
(73) DiaTex, Inc., San Antonio, 78248, TX, US

(97) **EP 2927370**
(73) Hengelhoeef Concrete Joints NV, 3600 Genk, BE

(97) **EP 3050588**
(73) Ferring International Center S.A., 1162 Saint-Prex, CH

(97) **EP 3096738**
(73) Hovione Holding Limited, Wanchai, HK

(97) **EP 3123817**
(73) Feegoo Lizenz GmbH, 29303 Bergen OT Wardböhmen, DE

(97) **EP 3152178**
(73) Binder + Co AG, 8200 Gleisdorf, AT

(97) **EP 3199318**
(73) Cantón Bonjoch, Adela, 08470 Sant Celoni (Barcelona), ES

FG1K

Zapsané užité vzory - přehled podle čísel zápisu

V období uzávěrky tohoto čísla Věstníku zapsal Úřad průmyslového vlastnictví tyto užité vzory.

(11)	(51)		(11)	(51)		(11)	(51)	
32451	D 06 C 17/02	(2006.01)	32455	B 44 C 5/04	(2006.01)	32459	B 62 K 3/02	(2006.01)
32452	G 09 B 23/24	(2006.01)	32456	B 64 D 33/00	(2006.01)	32460	A 23 N 1/00	(2006.01)
32453	A 41 D 13/00	(2006.01)	32457	C 04 B 18/16	(2006.01)	32461	C 10 L 1/04	(2006.01)
32454	G 01 N 37/00	(2006.01)	32458	A 47 J 27/08	(2006.01)			

FG1K

Zapsané užité vzory - řazené podle MPT

(51)	A23N 1/00	(2006.01)			Štefek Petr Bc., MBA., Ostrava, Poruba, CZ
(11)	32460				Petrů Jana Doc., Ing. et. Ing., Mgr., Ph.D., Ostrava, Poruba, CZ
(21)	2018-35662		(54)	Topologicky optimalizovaný ocelový rám s bionickými prvky a kompozitními trubkami	
(22)	27.11.2018				
(47)	21.12.2018				
(73)	Farmet a.s., Česká Skalice, Malá Skalice, CZ		(51)	B64D 33/00	(2006.01)
(72)	Černý Josef Ing., Ohnišov, CZ			B64C 21/06	(2006.01)
(54)	Extrudér		(11)	32456	
(74)	Ing. Milan Škoda, Nahořanská 308, Nové Město nad Metují, Krčín, 54901		(21)	2018-35442	
			(22)	09.10.2018	
(51)	A41D 13/00	(2006.01)	(47)	21.12.2018	
	A62B 35/00	(2006.01)	(73)	JDFM s.r.o., Liberec, Liberec I-Staré Město, CZ	
	A62B 35/04	(2006.01)	(72)	Hájek Miroslav Ing., Chrastava, CZ	
	A45F 3/14	(2006.01)	(54)	Vstupní kanál nízkotlakého dmychadla pohonu letadla	
(11)	32453				
(21)	2017-34211		(51)	C04B 18/16	(2006.01)
(22)	13.10.2017		(11)	32457	
(47)	21.12.2018		(21)	2018-35633	
(73)	Rock Empire, s.r.o., Benešov nad Ploučnicí, CZ		(22)	20.11.2018	
(72)	Homola Zbyněk, Děčín 14, CZ		(47)	21.12.2018	
(54)	Seřaditelný pás, především pro tělní postroj		(73)	Skanska a.s., Praha 8, Karlín, CZ	
(74)	Bohemia Patent, Ing. Jana Vandělíková, Vodičkova 791/41, Praha 1 - Nové Město, 11000		(72)	Slanský Bohuslav Ing., Ph.D., Lipník nad Bečvou, CZ	
				Vysloužil Ladislav Ing., Kojetín, CZ	
(51)	A47J 27/08	(2006.01)	(54)	Beton z recyklovaného kameniva pro cementobetonové kryty vozovek	
	A47J 27/00	(2006.01)	(74)	A. Holas & partner Patentová a známková kancelář, Ing. Mgr. Hana Holasová, Křížová 105/4, Brno, 60300	
	A47J 37/01	(2006.01)			
(11)	32458		(51)	C10L 1/04	(2006.01)
(21)	2018-35640			C10L 1/08	(2006.01)
(22)	21.11.2018			B09B 3/00	(2006.01)
(47)	21.12.2018		(11)	32461	
(73)	REMOSKA s.r.o., Frenštát pod Radhoštěm, CZ		(21)	2018-35697	
(72)	Vaněček Petr Ing., Podolí, CZ		(22)	04.12.2018	
(54)	Multifunkční kuchyňská souprava zejména pro vaření a pečení		(47)	21.12.2018	
(74)	Ing. Pavel Nádvorník s.r.o., Sokola Tůmy 1099/1, Ostrava, Mariánské Hory, 70900		(73)	Unipetrol výzkumně vzdělávací centrum, a.s., Ústí nad Labem, Ústí nad Labem-centrum, CZ	
			(72)	Vráblík Aleš Ing., Teplice, Řetenice, CZ	
(51)	B44C 5/04	(2006.01)		Pšenička Martin Bc., Ústí nad Labem, Severní Terasa, CZ	
	B44F 3/00	(2006.01)		Černý Radek Ing., Želenice, CZ	
(11)	32455		(54)	Námořní palivo obsahující materiál z pyrolýzy pneumatik	
(21)	2018-35424		(74)	Mgr. Ing. Stanislav Babický Ph.D., tř. Budovatelů 2407/20, Most, 434 01	
(22)	04.10.2018				
(47)	21.12.2018		(51)	D06C 17/02	(2006.01)
(73)	Šperková Jana Bc., Opava, Kateřinky, CZ			D06C 17/00	(2006.01)
(72)	Šperková Jana Bc., Opava, Kateřinky, CZ			D06B 23/00	(2006.01)
(54)	Dekorační předmět pro interiér i externí použití		(11)	32451	
(74)	Ing. Dana Kreizlová, Návesní 61, Zlín, Mladcová, 76001		(21)	2018-35738	
			(22)	12.12.2018	
(51)	B62K 3/02	(2006.01)	(47)	19.12.2018	
(11)	32459		(73)	Technická univerzita v Liberci, Liberec, Liberec I-Staré Město, CZ	
(21)	2018-35660			TONAK a.s., Nový Jičín, CZ	
(22)	27.11.2018		(72)	Beran Jaroslav prof. Ing., CSc., Liberec, Liberec XXX-Vratislavice nad Nisou, CZ	
(47)	21.12.2018			Kovář Šimon Ing., Ph.D., Liberec, Liberec IV-Perštýn, CZ	
(73)	Vysoká škola báňská-Technická univerzita Ostrava, Ostrava, Poruba, CZ			Konečný Martin, Bratislava, SK	
(72)	Pagáč Marek Ing., Ph.D., Ostrava, Hrabůvka, CZ		(54)	Valchovací stroj	
	Jančar Lukáš Ing., Ostrava, Zábřeh, CZ				
	Měsíček Jakub Ing., Zlaté Hory, CZ				

(74) Ing. Dobroslav Musil, patentová kancelář, Ing. Dobroslav Musil,
Zábrdovická 801/11, Brno, Zábrdovice, 61500

(51) **G01N 37/00** (2006.01)
C07K 1/36 (2006.01)
C07K 1/14 (2006.01)
(11) 32454
(21) **2018-35074**
(22) 18.06.2018
(47) 21.12.2018
(73) Výzkumný ústav rostlinné výroby, v. v. i., Praha 6, Ruzyně, CZ
(72) Vítámvás Pavel Mgr., Ph.D., Hostivice, CZ

(54) **Extrakční směs pro izolaci proteomu obilnin**

(51) **G09B 23/24** (2006.01)
G09B 5/00 (2006.01)
(11) 32452
(21) **2015-31643**
(22) 14.10.2015
(47) 21.12.2018
(73) Kováč Juraj, Hradec nad Svitavou, CZ
(72) Kováč Juraj, Hradec nad Svitavou, CZ
(54) **Interaktivní periodická soustava prvků**

Seznam majitelů zapsaných užitéch vzorů

(73)	(11)	(51)	(73)	(11)	(51)
Farmet a.s., Česká Skalice, Malá Skalice, CZ	32460	A 23 N 1/00 (2006.01)	Unipetrol výzkumně vzdělávací centrum, a.s., Ústí nad Labem, Ústí nad Labem-centrum, CZ	32461	C 10 L 1/04 (2006.01)
JDFM s.r.o., Liberec, Liberec I-Staré Město, CZ	32456	B 64 D 33/00 (2006.01)	Vysoká škola báňská-Technická univerzita Ostrava, Ostrava, Poruba, CZ	32459	B 62 K 3/02 (2006.01)
REMOSKA s.r.o., Frenštát pod Radhoštěm, CZ	32458	A 47 J 27/08 (2006.01)	Výzkumný ústav rostlinné výroby, v. v. i., Praha 6, Ruzyně, CZ	32454	G 01 N 37/00 (2006.01)
Rock Empire, s.r.o., Benešov nad Ploučnicí, CZ	32453	A 41 D 13/00 (2006.01)	Kováč Juraj, Hradec nad Svitavou, CZ	32452	G 09 B 23/24 (2006.01)
Skanska a.s., Praha 8, Karlín, CZ	32457	C 04 B 18/16 (2006.01)	Šperková Jana Bc., Opava, Kateřinky, CZ	32455	B 44 C 5/04 (2006.01)
Technická univerzita v Liberci, Liberec, Liberec I-Staré Město, CZ	32451	D 06 C 17/02 (2006.01)			
TONAK a.s., Nový Jičín, CZ	32451	D 06 C 17/02 (2006.01)			

FG4Q

Zapsané průmyslové vzory - přehled podle čísel zápisu

V období uzávěrky tohoto čísla Věstníku zapsal Úřad průmyslového vlastnictví tyto průmyslové vzory:

(11)	(51)	(11)	(51)
37252	25-03	37253	25-03

FG4Q

Zapsané průmyslové vzory - přehled podle tříd

- (51) **25-03**
- (11) 37252
- (21) 2017-41021
- (22) 27.08.2017
- (15) 19.12.2018
- (54) **Pergola**
- (28) 1
- (73) BATIMA API CZECH, k.s., Praha 9, Vysočany, CZ
- (72) Kocourek Oldřich Ing., Liberec, Liberec I-Staré Město, CZ
- (74) KOPPA IP Legal, Mgr. Ing. Vlastislav Vlček, Mozartova 679/21, Liberec, Liberec I-Staré Město, 46001



1.4



1.1

- (51) **25-03**
- (11) 37253
- (21) 2017-41058
- (22) 13.10.2017
- (15) 19.12.2018
- (54) **Pergola**
- (28) 1
- (73) BATIMA API CZECH, k.s., Praha 9, Vysočany, CZ
- (72) Kocourek Oldřich Ing., Liberec, Liberec I-Staré Město, CZ
- (74) KOPPA IP Legal, Mgr. Ing. Vlastislav Vlček, Mozartova 679/21, Liberec, Liberec I-Staré Město, 46001



1.2



1.1



1.3



1.2



1.3

Seznam vlastníků zapsaných průmyslových vzorů

(73)	(11)	(51)
BATIMA API CZECH, k.s., Praha 9, Vysočany, CZ	37252	25-03
BATIMA API CZECH, k.s., Praha 9, Vysočany, CZ	37253	25-03

Dodatková ochranná osvědčení pro léčiva a pro přípravky na ochranu rostlin

Podání žádosti o udělení osvědčení

- (22) 07.12.2018
 - (21) SPC/CZ2018/613
 - (71) Syngenta Participations AG, 4058 Basel, CH
 - (68) 1802198
 - (54) **Synergické fungicidní kompozice**
 - (92) 5261-0, 06.09.2018
 - (93) 16635, 11.07.2017, IT
 - (95) **SEGURIS ERA - isopyrazam nebo jeho tautomer / prothiokonazol, ve všech jejich formách, jak jsou chráněny základním patentem, přípravek na ochranu rostlin**
-

Udělení osvědčení

- | | |
|--|---|
| <ul style="list-style-type: none">(73) Dow AgroSciences LLC, Indianapolis, IN 46268-1054, IN, US(68) 2180790(11) 2180790/581(54) Synergický herbicidní prostředek obsahující některé pyridin-karboxylové kyseliny a jisté obilní a některé herbicidy(92) 5575-0, 16.10.2017 | <ul style="list-style-type: none">(93) 64-88 (DK), 29.02.2016, DK(95) ZYPAR: florasulam/halauxifen-methyl, přípravek na ochranu rostlin(94) 28.02.2031 |
|--|---|
-

Úřední rozhodnutí a oznámení

MK4A, MK4F

Zánik patentů a autorských osvědčení uplynutím doby platnosti

(11)	(21)	Int.Cl/(51)	(11)	(21)	Int.Cl/(51)
293507	2000-2564	8/C07D 213/42	302123	2000-2306	8/C11D 3/386
299283	2000-2358	8/A61K 31/485	302615	2000-2373	8/C12P 19/04
301101	1999-3055	8/H03M 13/27			

MK1K

Zániky užitečných vzorů uplynutím doby platnosti

(11)	(21)	(51)	(11)	(21)	(51)	(2006.01)
19312	2008-20720	B61C 15/10	27252	2014-29657	G01N 33/483	(2006.01)
19403	2008-20722	B60M 1/18	27313	2014-29659	G02B 27/32	(2006.01)
19404	2008-20723	B60M 1/18	27314	2014-29660	G01N 1/36	(2006.01)
19423	2008-20710	B08B 3/10	27367	2014-29655	C02F 11/12	(2006.01)
22826	2011-24471	G07D 7/12	27513	2014-29650	E02D 17/20	(2006.01)
22886	2011-24447	G01P 3/80	27514	2014-29651	E02D 17/20	(2006.01)
22930	2011-24441	F23K 5/02	27538	2014-29656	C02F 11/12	(2006.01)
22931	2011-24446	B60J 3/02	27621	2014-29658	F24H 4/02	(2006.01)
23003	2011-24454	A63H 33/06	28132	2014-29648	B62J 17/00	(2006.01)
27186	2014-29653	G21K 5/08	28207	2014-29654	E04F 13/074	(2006.01)
27187	2014-29662	C12Q 1/68	28291	2014-29663	B62J 11/00	(2006.01)
27236	2014-29647	C02F 1/24				

Zápis licenčních smluv do rejstříku průmyslových vzorů pro nabyvatele

(11) 26785		Druh licence: nevýlučná
(73) Česká republika - Ministerstvo obrany, Praha 6, CZ		Datum uzavření smlouvy: 01.07.2018
Nabyvatel: UniBonnets s.r.o., č.p. 241, Bernartice nad Odrou, 74101, CZ		Datum zápisu smlouvy: 20.12.2018
Druh licence: nevýlučná	(11) 32070	
Datum uzavření smlouvy: 29.11.2018	(73) Vlček Radek, Město Touškov, CZ	
Datum zápisu smlouvy: 21.12.2018	Nabyvatel: VLČEK SOLUTION s.r.o., Strojnická 289, Stod, 33301, CZ	
(11) 31336		Druh licence: nevýlučná
(73) Vlček Radek, Město Touškov, CZ		Datum uzavření smlouvy: 01.07.2018
Nabyvatel: VLČEK SOLUTION s.r.o., Strojnická 289, Stod, 33301, CZ		Datum zápisu smlouvy: 20.12.2018

ND4Q

První obnovy doby ochrany průmyslových vzorů

(51) 07-02	(51) 24-04
(11) 36099	(11) 36244
(21) 2013-39643	(21) 2013-39756
(22) 30.07.2013	(22) 04.12.2013
(54) Formička	(54) Biodegradabilní pletený stent

ND4Q

Třetí obnovy doby ochrany průmyslových vzorů

(51) 09-04	(51) 09-04
(11) 32406	(11) 32407
(21) 2003-35047	(21) 2003-35048
(22) 29.12.2003	(22) 29.12.2003
(54) Přepavní obal z plastické hmoty s rukojetmi tvořenými průchozími otvory	(54) Přepavní obal z plastické hmoty s rukojetmi tvořenými uzavřenými úchyty

PD4A

Převod práv a ostatní změny majitelů patentů

- (11) 307649
- (21) 2017-789
- (73) Ústav jaderné fyziky AV ČR, v. v. i., Husinec, Řež, CZ

PD1K

Převod práv a ostatní změny majitelů užitných vzorů

- (11) 29654
 - (21) 2016-32368
 - (73) Fa Lixen, s.r.o., Kolín, Kolín II, CZ
- (11) 29703
 - (21) 2016-32187
 - (73) Limited liability company "R-Klimat", Moskva, RU
- (11) 29841
 - (21) 2016-32186
 - (73) Limited liability company "R-Klimat", Moskva, RU
- (11) 31170
 - (21) 2017-34128
 - (73) Vysoké učení technické v Brně, Brno, Veverčí, CZ
GEOtest, a.s., Brno, Slatina, CZ
AQUA PROCON s.r.o., Brno, Královo Pole, CZ
- (11) 31541
 - (21) 2017-34020
 - (73) miomove s.r.o., Slavičín, CZ

PD4Q

Převod práv a ostatní změny vlastníků průmyslových vzorů

- (11) 33938
 - (21) 2006-36891
 - (73) EUROBILLBOARD CB s.r.o., České Budějovice, České Budějovice 3, CZ
- (11) 36660
 - (21) 2015-40338
 - (73) Fa Lixen, s.r.o., Kolín, Kolín II, CZ
- (11) 36953
 - (21) 2016-40818
 - (73) Fa Lixen, s.r.o., Kolín, Kolín II, CZ
- (11) 37054
 - (21) 2016-40783
 - (73) Fa Lixen, s.r.o., Kolín, Kolín II, CZ

QA9A

Nabídka licence

- (73) Vysoká škola báňská-Technická univerzita Ostrava, Ostrava-Poruba, CZ
 - (11) 307640
 - (54) Dutý přímočarý hydromotor pro aplikaci na ukotvený dlouhý prizmatický prvek
- (73) Tesoro Spin off, s.r.o., Praha 10, CZ
Vysoká škola chemicko-technologická v Praze, Praha 6, Dejvice, CZ
Ester, spol. s r.o., Praha 10, CZ
 - (11) 307644
 - (54) Antikoroziní a ochranný prostředek na bázi sloučenin trojmocného titanu a způsob jeho přípravy
- (73) Západočeská univerzita v Plzni, Plzeň, CZ
 - (11) 307645
 - (54) Způsob výroby součástí z oceli
- (73) Výzkumný ústav potravinářský Praha, v.v.i., Praha 10, Hostivař, CZ
 - (11) 307651
 - (54) Způsob ošetření šřáv z ovoce a zeleniny vysokým tlakem, s využitím synergického účinku kyseliny peroxyoctové, pro snížení mikrobiální kontaminace spor sporulujících mikroorganismů
- (73) Vysoká škola chemicko-technologická v Praze, Praha 6 Dejvice, CZ
 - (11) 307656
 - (54) Způsob transportu nanostruktur z pevnolátkových substrátů do chitosanové matrice

Přehled zveřejněných přihlášek ochranných známek

Přihlášky ochranných známek, které byly na základě výsledků formálního a věcného průzkumu provedeného Úřadem shledány schopné zápisu do rejstříku ochranných známek, jsou obsaženy v této kapitole. Důležitou právní skutečností je, že zveřejněním přihlášky ochranné známky v této kapitole Věstníku (§ 23 zákona č. 441/2003 Sb.) začíná běžet zákonná tříměsíční lhůta pro podání námitek podle ustanovení § 25 zákona č. 441/2003 Sb.

Číselný přehled (210)											
O-541485	O-543319	O-543779	O-549019	O-549475	O-549867	O-550042	O-550428	O-550429	O-550595	O-550602	O-550610
O-550680	O-551188	O-551271	O-551495	O-551536	O-551557	O-551593	O-551594	O-551603	O-551604	O-551632	O-551633
O-551781	O-551783	O-551851	O-551892	O-552019	O-552020	O-552322					

Zveřejněné přihlášky ochranných známek

(210) **O-541485**
(220) 08.08.2017
(320) 08.08.2017
(511) 16, 35, 39, 44
(540)

MISSHA

(510) (16) reklamní, propagační a informační materiály na bázi papíru a umělých hmot, tiskovin, zejména prezentační a firemní publikace, periodika, reklamní katalogy, knihy, letáky, plakáty, reklamní tabule z papíru nebo lepenky, pozvánky, vývěsky, papírové visačky, etikety spadající do této třídy, přání, kalendáře, obaly z papíru a z umělých hmot v rámci této třídy, obálky, inzertní noviny, tužky všeho druhu; (35) publikace reklamních a/nebo inzertních textů, prezentace zboží a služby ve velkoobchodech, maloobchodech, obchodních domech a on-line obchodech, to vše s kosmetikou, kosmetickými výrobky a kosmetickými službami, vystavování a předvádění zboží, reklama prostřednictvím plakátů, tiskovin a prospektů, reklamní zásilky, šíření on-line reklamy na počítačové síti prostřednictvím Internetu, sjednocení různého kosmetického zboží v zájmu druhých, aby si je zákazníci mohli prohlédnout a koupit v maloobchodních prodejnách, sjednocení různého kosmetického zboží v zájmu druhých, aby si je zákazníci mohli prohlédnout a koupit v on-line obchodech, a/nebo prostřednictvím nabídkového katalogu a/nebo prodejních reklamních katalogů formou zásilkového prodeje, jmenovitě zprostředkování a uzavírání smluv o nákupu a prodeji zboží, jakož i o využívání služeb, obchodní management a obchodní administrativu, zejména pomoc při provozování nebo řízení obchodní společnosti; (39) doprava, skladování zboží, služby spojené s balením zboží před jeho odesláním; (44) péče o hygienu a krásu lidí, kosmetická péče a poradenství zaměřené na kosmetiku, na líčení a odličování a parfumerii.

(730) **MISSHA Czech & Slovakia s.r.o.**, Osová 717/20, Brno, Starý Lískovec, 62500, CZ

(740) Mgr. Lucie Mokrošová, advokátka, Joštova 138/4, Brno, 60200

(210) **O-543319**
(220) 27.10.2017
(320) 27.10.2017
(511) 3
(540)

MISSHA

(510) (3) kosmetické přípravky, výrobky určené na péči o pleť, pokožku a vlasy, vyživující krémy (kosmetika), tužky na obočí, rtěnky, laky na nehty, řasenky, tekuté podklady pod make-up, krémy na opalování, krémy pro opalování, pleťové krémy, rozjasňovače pleti, čistící emulze (kosmetika), oční stíny, zklidňující krémy, vody po holení, obličejové pudry, kompaktní pudry, bělicí krémy, parfémy, vlasová mýdla, tekutá mýdla, koupelová mýdla, kosmetická mýdla, šampóny, barvy na vlasy, čistící prostředky připravené z ropy pro čištění domácnosti.

(730) **MISSHA Czech & Slovakia s.r.o.**, Osová 717/20, Brno, Starý Lískovec, 62500, CZ

(740) Mgr. Lucie Mokrošová, advokátka, Joštova 138/4, Brno, 60200

(210) **O-543779**
(220) 15.11.2017
(320) 15.11.2017
(511) 4, 35, 37, 39, 40
(540)

EuroOil

(510) (4) pohonné hmoty, paliva, maziva, motorové oleje; (35) marketing, propagace, reklama, inzercce všemi druhy médií, šíření reklamních předmětů; (37) provozování čerpacích stanic s pohonnými hmotami a mazivy, mytí vozidel; (39) skladování paliv a maziv, pronájem garáží, skladišť a odstavných ploch, motorová doprava, nákladní přeprava a rozvoz pohonných hmot; (40) přepracování pohonných hmot.

(730) **ČEPRO, a.s.**, Dělnická 213/12, Praha 7, Holešovice, 17000, CZ

(740) JUDr. David Karabec, advokát, Na Stráži 1306/5, Praha 8, 18000

(210) **O-549019**
(220) 29.06.2018
(320) 29.06.2018
(511) 25, 35, 41
(540)

naslusno

(510) (25) oděvy, obuv, pokrývka hlavy; (35) administrativní zpracování nákupních objednávek, aktualizování reklamních materiálů, dodavatelské služby pro třetí osoby (nákup výrobků a služeb pro jiné podniky), obchodní nebo podnikatelské informace a jejich poskytování, poskytování obchodních informací prostřednictvím webových stránek, inzercce poštou, kanceláře dovozní a vývozní, komerční informace a rady pro spotřebitele (spotřebitelská poradna), komunikační média (prezentace výrobků v komunikačních médiích pro účely maloobchodu), marketing, marketingové studie, módní přehledky pro reklamní účely, nákupní objednávky, zprostředkování obchodních příležitostí v oblasti oděvů, obuvi, módních doplňků, administrativní zpracování nákupních objednávek, obchodní činnost s oděvy, obuví, módními doplňky, obchodní management a podnikové poradenství, obchodní a podnikatelský průzkum, obchodní reklama pro třetí osoby, organizování výstav (komerčních nebo reklamních), pořádání veletrhů pro obchodní a reklamní účely, prezentace výrobků v komunikačních médiích pro účely maloobchodu i velkoobchodu, prodej po telefonu (telemarketing), pronájem reklamní doby v komunikačních médiích, pronájem reklamních materiálů, pronájem reklamních ploch, průzkum trhu, předvádění zboží, reklama a propagace, reklama on-line v počítačové síti, reklamní agentury, poskytování obchodních informací prostřednictvím webových stránek, poskytování on-line tržního prostoru pro nakupující a prodávající výrobků a služeb, aktualizování reklamních materiálů, rozšiřování reklamních nebo inzertních materiálů, vydávání, zveřejňování, oznámení, vyhlášení a publikování reklamních textů, televizní a rozhlasová reklama, služby v oblasti srovnávání cen, marketingové studie, styk s veřejností, vedení databáze v počítači, venkovní reklama, rozhlasová reklama, vydávání reklamních náborových propagačních nebo inzertních textů, distribuce vzorků zboží, maloobchod a velkoobchod s výrobky výše uvedenými ve tř. 25; (41) školení, zábava a kulturní aktivity.

(730) **Koutná Jitka**, Bartošova 1, Brno, 60200, CZ

(210) **O-549475**
(220) 25.07.2018
(320) 25.07.2018
(511) 32, 35
(540)



(510) (32) pivo vyaběné v souladu se specifikací chráněného zeměpisného označení České pivo; (35) marketing v souvislosti s pivem vyráběným v souladu se specifikací chráněného zeměpisného označení České pivo.
(591) Barevná
(730) **Český svaz pivovarů a sladoven, z.s.**, Lípová 511/15, Praha 2, Nové Město, 12000, CZ
(740) Holá, Janík, Samek, advokátní kancelář s.r.o., Pražská 140, Příbram, Příbram I, 26101

(210) **O-549867**
(220) 14.08.2018
(320) 14.08.2018
(511) 25, 28, 41
(540)



(510) (25) oděvy; (28) potřeby pro gymnastiku a sport, které nejsou uvedeny v jiných třídách; (41) fitness kluby nabízející vedení kurzů fitness, tréninkové kurzy týkající se tělesného cvičení (fitness), poradenské služby týkající se tělesného cvičení (fitness), fitness kluby.
(730) **Látal Jan**, Želatovice č. p. 161, Želatovice, 75116, CZ
(740) Macek and Partners, Mgr. Jiří Macek, Sázavská 751/16, Praha 2, Vinohrady, 12000

(210) **O-550042**
(220) 22.08.2018
(320) 22.08.2018
(511) 1, 2, 3, 6, 7, 8, 9, 11, 16, 17, 18, 19, 22, 24, 25, 35, 36, 37, 41, 42
(540)

DEKFIX

(510) (1) chemické přípravky pro filmy, fotografování a tisk, nezpracované plastické hmoty, lepidla pro průmysl, kulturní média, hnojiva a chemické látky pro použití v zemědělství, zahradnictví a lesnictví, čisticí prostředky pro výrobu a průmysl, chemické látky, chemické materiály a chemické přípravky a přírodní chemické prvky, soli pro průmyslové účely, umělé a syntetické pryskyřice v surovém stavu, skrob pro výrobu a průmysl, tmely, plniva a lepidla pro průmysl, chemické a organické sloučeniny pro použití při výrobě potravin a nápojů, filtrační materiály (chemické, minerální, rostlinné a další materiály v surovém stavu); (2) barviva, pigmenty a tiskárenské barvy, ochranné pásy proti korozi, ředidla a zahušťovače pro nátěry, barvy a tiskárenské barvy, nátěry, přírodní pryskyřice v surovém

stavu, a přísady pro uvedené výrobky, zahrnuté v této třídě; (3) kosmetické přípravky, parfumerie, přípravky pro osobní hygienu, kosmetické přípravky pro péči o zvířata, vonné oleje a aromatické výtažky, brousící přípravky, čisticí prostředky a vonné přípravky, krejčovský vosk a ševcovská směla; (6) kovové stavební a konstrukční materiály a prvky, kovové střešní krytiny, kovové železářské zboží, kovové dveře, vrata, okna a okenní kryty, kovové konstrukce a přenosné stavební prvky, sochy a umělecké předměty z obecných kovů, kovové nádoby a kovové výrobky určené pro přepravu a obalové materiály, a části a příslušenství všech výše uvedených výrobků, zahrnuté v této třídě; (7) zařízení a stroje pro zemědělství, pro zemní práce, pro stavebnictví, pro těžbu ropy a plynu, důlní zařízení, čerpadla, kompresory a větráky, roboty (stroje), manipulační zařízení, generátory na výrobu elektřiny, stroje a obráběcí stroje na zpracování materiálů a pro výrobu, motory, hnací stroje a části strojů, ovládací mechanismy strojů a motorů, dávkovací stroje, stroje a zařízení na zametání a vysávání, na čištění, mytí a praní, a části a příslušenství všech výše uvedených výrobků, zahrnuté v této třídě; (8) náčiní pro hygienu a pro úpravu vzhledu osob a zvířat, pomůcky k přípravě pokrmů, kuchyňské nože a náčiní na řezání, jídelní přístroje, ruční nářadí a nástroje pro zpracování materiálů a pro výrobu, opravy a údržbu, gumové pásy (pásy pro ruční nářadí), gumové rukojeti (pro ruční nářadí), zdvihací nástroje, a části a příslušenství všech výše uvedených výrobků, zahrnuté v této třídě; (9) nahraný obsah (počítačové programy, data a informace), informační technologie a audiovizuální, multimediální a fotografické přístroje, magnety, magnetizéry a demagnetizéry, vědecké a laboratorní přístroje na úpravu elektrickým proudem, přístroje, nástroje a kabely pro oblast elektřiny, optické přístroje, zvětšovače a korektory, bezpečnostní, zabezpečovací, ochranná a signalizační zařízení, navigační, řídicí, sledovací, zaměřovací a kartografická zařízení, měřicí, detekční a monitorovací přístroje, přístroje pro vyučování a simulátory, ochranné gumové prostředky (rukavice), značkovací pásy (pásy při signalizaci pro vedení vodovodu), a části a příslušenství všech výše uvedených výrobků, zahrnuté v této třídě; (11) kouřovody a zařízení pro odvádění odpadních plynů, zařízení na opalování (solární), sanitární zařízení pro rozvod vody a hygienická zařízení, hořáky, kotle a ohřivače vody, osvětlovací zařízení a světelné reflektory, zařízení na vaření, ohřívání, chlazení a přípravu jídel a nápojů, krby, filtry pro průmyslové účely a pro použití v domácnosti, zařízení pro průmyslové zpracování, a to čističe plynů, průmyslové pece (nikoliv pro potraviny nebo nápoje), zařízení pro chemické zpracování, průmyslová zařízení pro filtraci kapalin, zařízení pro shromažďování plynů, zařízení pro shromažďování kapalin, žlaby na zachycování nečistot v tekutém kovu, biologické reaktory pro čištění průmyslových odpadních vod, přístroje na odstranění vody z potravinářského odpadu, topné a sušicí přístroje pro osobní potřebu, vysoušecí zařízení, zařízení na chlazení a mražení, regulační a bezpečnostní zařízení pro rozvody vody a plynu, jaderná zařízení, topná, ventilační a klimatizační zařízení a čisticí zařízení, zapalovací zařízení, a části a příslušenství všech výše uvedených výrobků, zahrnuté v této třídě; (16) umělecké předměty a figuríny z papíru a lepenky a architektonické modely, nosiče a dekorativní materiály a materiály pro umělce, filtrační materiály z papíru, pytle a balicí a obalové materiály a materiály pro skladování z papíru, lepenky nebo z plastů, papírenské zboží a učební pomůcky, lepidla pro kancelářské účely nebo pro použití v domácnosti, spony a pásy na bankovky, tiskoviny, papír a lepenka, a části a příslušenství všech výše uvedených výrobků, zahrnuté v této třídě; (17) ohebné trubky, potrubí, hadice, jejich příslušenství (včetně ventilů) a příslušenství k neohybným trubkám, vše nekovové, těsnění, těsnicí materiál a materiál na výplně, izolační a bariérové výrobky a materiály, nezpracované a polozpracované materiály bez určitého účelu zahrnuté v této třídě, a to polyester, minerální vlákna, elastomery, syntetické a směšové materiály (a to uhlíková vlákna, acetát celulózy, skelná vlákna a skelná vata, lité nylon pro použití ve výrobě, chemická vlákna, kromě vláken pro textilní účely, mikroporézní syntetické fólie na výrobu ochranných oděvů, mikroporézní syntetické fólie na výrobu ochranných nepromokavých oděvů, mikroporézní syntetické fólie na použití ve výrobě, syntetická vlákna nikoliv pro textilní účely, mikroporézní syntetické pásy na výrobu ochranných oděvů, mikroporézní syntetické pásy na výrobu ochranných oděvů, samomazný lité nylon pro použití ve výrobě, viskózní fólie kromě fólií na balení, viskózní fólie (polotovary), příze z keramických vláken (nikoliv pro textilní účely), viskózní fólie kromě fólií na balení), regenerovaná celulóza určená k výrobě, vlákna napuštěná syntetickými pryskyřicemi pro použití ve výrobě, pryskyřice v extrudované podobě, umělé hmoty jako polotovary, hotové výrobky nebo polotovary určené k určitému účelu, vyrobené z materiálů zahrnutých v této třídě (tvarovky z PVC pro opracování detailů fóliové hydroizolace), materiály určené k tlumení nárazů a obalové materiály, tlumiče vibrací, sochy a umělecká díla (a to dekorativní předměty (odznaky) vyrobené ze slídy, dekorativní předměty (odznaky)

vyrobené z gumy, ozdobné plastové fólie jako polotovary, gumové figurky), izolační podlahové krytiny, membrány a filtrační syntetické materiály jako polotovary, lepicí pásy, proužky, pásy a fólie (těsnící pásy při spojování hydroizolačních materiálů v šikmých střeších), spojková a brzdová obložení, materiály na regeneraci a opravu pneumatik, pěnová hmota pro aranžování květin, skleněné pásy a pásy (výstužné pásy pro sádkartonové konstrukce), ochranné azbestové štíty, podložky, dráty na svařování z plastických hmot, gumové zátky a části a příslušenství všech výše uvedených výrobků, zahrnuté v této třídě; (18) deštníky a slunečníky, vycházkové hole, zavazadla, cestovní tašky, peněženky a ostatní tašky, kůže a imitace kůže, surové kůže a usně a výrobky z těchto materiálů (pracovní rukavice), sedlářské výrobky, biče a postroje pro zvířata a části a příslušenství všech výše uvedených výrobků, zahrnuté v této třídě; (19) nekovové stavební a konstrukční materiály a prvky, nekovové krytiny, nekovové dveře, vrata, okna a okenní kryty, nekovové konstrukce a přenosné stavební prvky, nezpracované a polozpracované materiály bez určitého účelu zahrnuté v této třídě, a to smola, dehet, bitumen a asfalt, kámen, hlína a minerály, dřevo a napodobeniny dřeva, sochy a umělecké předměty zahrnuté v této třídě a části a příslušenství všech výše uvedených výrobků, zahrnuté v této třídě; (22) surová textilní vlákna a jejich náhrady, výrobky z textilií a textilních vláken, a to pásy, popruhy, a smyčky, pytle a vaky na balení, uskladnění a přepravu, nepromokavá plachtovina, celtovina, markýzy, stany a plachty, lodní plachty, lana, provazy, šňůry a vlasce, sítě, větrné plachty, jednorázové vložky do velkoobjemových nádob, materiály na vycpávky a výplně a části a příslušenství všech výše uvedených výrobků, zahrnuté v této třídě; (24) látky, textilie, textilní výrobky a náhradní součásti pro textilní výrobky, textilní filtrační materiály; (25) pokrývky hlavy, oděvy, obuv a části a příslušenství všech výše uvedených výrobků, zahrnuté v této třídě; (35) reklamní, marketingové a propagační služby, obchodní služby a informace pro spotřebitele, a to služby maloobchodu a velkoobchodu s výše uvedenými výrobky ve třídách 1, 2, 3, 6, 7, 8, 9, 11, 16, 17, 18, 19, 22, 24 a 25, dražební služby, pronájem prodejních automatů, služby obchodního zprostředkování, zprostředkování obchodních kontaktů, služby kolektivního nakupování, služby obchodního zastoupení, zprostředkování dovozu a vývozu, objednávkové služby (pro třetí strany), služby v oblasti srovnávání cen, dodavatelské služby pro třetí osoby, služby předplatného pro třetí osoby, pomoc v obchodní a podnikatelské činnosti, management a administrativní služby, obchodní analýzy, obchodní průzkum a informační služby a půjčování a pronájem v souvislosti s výše uvedenými službami, zahrnuté v této třídě a poradenské, konzultační a informační činnosti týkající se výše uvedených služeb, zahrnuté v této třídě; (36) pojišťovací služby, služby nemovitostí (realitní služby), poskytování předplacených karet a kupónů, služby úschovy, finanční a peněžní služby a bankovní služby, získávání finančních prostředků a finanční sponzorování, oceňovací služby a půjčování a pronájem v souvislosti s výše uvedenými službami, zahrnuté v této třídě a poradenské, konzultační a informační činnosti týkající se výše uvedených služeb, zahrnuté v této třídě; (37) stavebnictví a demolice staveb, pronájem nástrojů, strojů, zařízení a vybavení pro stavebnictví a demolice staveb, dobývání přírodních zdrojů, hubení škůdců, dezinfekce a ochrana proti škůdcům a půjčování a pronájem v souvislosti s výše uvedenými službami, zahrnuté v této třídě a poradenské, konzultační a informační činnosti týkající se výše uvedených služeb, zahrnuté v této třídě; (41) vydavatelská činnost a zpravodajství, služby v oblasti vzdělávání, zábavy a sportu a půjčování a pronájem v souvislosti s výše uvedenými službami, zahrnuté v této třídě a poradenské, konzultační a informační činnosti týkající se výše uvedených služeb, zahrnuté v této třídě; (42) služby v oblasti informačních technologií, a to vývoj softwaru, programování a implementace softwaru, vývoj počítačového hardwaru, webhostingové služby a software jako služba a pronájem softwaru, pronájem počítačového hardwaru a počítačového hardwaru a počítačového vybavení, konzultační, poradenské a informační služby v oblasti informačních technologií, služby zabezpečení, ochrany a obnovy v oblasti informačních technologií, služby kopírování a konverze dat, služby kódování dat, počítačové analýzy a počítačová diagnostika, výzkum, vývoj a zavádění počítačů a počítačových systémů, správa počítačových projektů, vytěžování dat, služby v oblasti digitálních vodoznaků, technické služby v oblasti počítačů, aktualizace paměťových bank počítačových systémů, aktualizace webových stránek pro třetí osoby, monitorování počítačových systémů pomocí vzdáleného přístupu, vědecké a technologické služby, služby ověřování a služby kontroly kvality, návrhářství a půjčování a pronájem v souvislosti s výše uvedenými službami, zahrnuté v této třídě a poradenské, konzultační a informační činnosti týkající se výše uvedených služeb, zahrnuté v této třídě.

(730) **DEK a.s.**, Tiskařská 257/10, Praha 10, Malešice, 10800, CZ

(210) **O-550428**
(220) 12.09.2018
(320) 12.09.2018
(511) 42
(540)



(510) (42) projektování, služby projektantů, vývoj stavebních projektů, technické projektové studie, vědecké a technologické projektování, stavební projektování, poradenství v oboru stavebnictví (návrhy, projekty), řízení architektonických projektů, příprava architektonických projektů, poradenství v oblasti architektury a projektování, inženýrské a průmyslové projektování, architektonické a inženýrské služby, architektonický design, architektonický výzkum, návrhářské služby pro architekturu.
(591) Barevná
(730) **Deco Group s.r.o.**, Lannova 2061/8, Praha 1, Nové Město, 11000, CZ
(740) Advokátní kancelář CINK a partneři, s. r. o., Mgr. Ing. Pavel Cink, advokát, Veleslavínova 363/33, Plzeň, Vnitřní Město, 30100

(210) **O-550429**
(220) 12.09.2018
(320) 12.09.2018
(511) 37
(540)



(510) (37) stavebnictví, stavitelství, izolace staveb, budování staveb, stavební dozor, stavební poradenství, stavební dozor nad stavebními projekty inženýrských staveb, inženýrské práce (stavebnictví), informace v oblasti stavebnictví, služby řízení stavebních projektů, konzultace v oblasti stavitelství a stavebnictví, pozemní stavitelství, výstavba a opravy budov.
(591) Barevná
(730) **Deco Group s.r.o.**, Lannova 2061/8, Praha 1, Nové Město, 11000, CZ
(740) Advokátní kancelář CINK a partneři, s. r. o., Mgr. Ing. Pavel Cink, advokát, Veleslavínova 363/33, Plzeň, Vnitřní Město, 30100

(210) **O-550595**
(220) 19.09.2018
(320) 19.09.2018
(511) 1, 2, 3, 6, 7, 8, 9, 11, 16, 17, 18, 19, 22, 24, 25, 35, 36, 37, 41, 42
(540)

DEKEXPRES

(510) (1) chemické přípravky pro filmy, fotografování a tisk, nezpracované plastické hmoty, lepidla pro průmysl, kultivační média, hnojiva a chemické látky pro použití v zemědělství, zahradnictví a lesnictví, čisticí prostředky pro výrobu a průmysl, chemické látky, chemické materiály a chemické přípravky a přírodní chemické prvky, soli pro průmyslové účely, umělé a syntetické pryskyřice v surovém stavu, škrob pro výrobu a průmysl, tmely, plniva a lepidla pro průmysl, chemické a organické sloučeniny pro použití při výrobě potravin a nápojů, filtrační materiály (chemické, minerální, rostlinné a další materiály v surovém stavu); (2) barviva, pigmenty a tiskárenské barvy, ochranné pásy proti korozi, ředidla a zahušťovače pro nátěry, barvy a tiskárenské barvy, nátěry, přírodní pryskyřice v surovém stavu, a přísady pro vedené výrobky, zahrnuté v této třídě; (3) kosmetické přípravky, parfumerie, přípravky pro osobní hygienu, kosmetické přípravky pro péči o zvířata, vonné oleje a aromatické výtažky, brousící přípravky, čisticí prostředky a vonné přípravky, krejčovský vosk a ševcovská směla;

(6) kovové stavební a konstrukční materiály a prvky, kovové střešní krytiny, kovové železářské zboží, kovové dveře, vrata, okna a okenní kryty, kovové konstrukce a přenosné stavební prvky, sochy a umělecké předměty z obecných kovů, kovové nádoby a kovové výrobky určené pro přepravu a obalové materiály, a části a příslušenství všech výše uvedených výrobků, zahrnuté v této třídě; (7) zařízení a stroje pro zemědělství, pro zemní práce, pro stavebnictví, pro těžbu ropy a plynu, důlní zařízení, čerpadla, kompresory a větráky, roboty (stroje), manipulační zařízení, generátory na výrobu elektřiny, stroje a obráběcí stroje na zpracování materiálů a pro výrobu, motory, hnací stroje a části strojů, ovládací mechanismy strojů a motorů, dávkovací stroje, stroje a zařízení na zametání a vysávání, na čištění, mytí a praní, a části a příslušenství všech výše uvedených výrobků, zahrnuté v této třídě; (8) náčiní pro hygienu a pro úpravu vzhledu osob a zvířat, pomůcky k přípravě pokrmů, kuchyňské nože a náčiní na řezání, jídelní přístroje, ruční nářadí a nástroje pro zpracování materiálů a pro výrobu, opravy a údržbu, gumové pásky (pásky pro ruční nářadí), gumové rukojeti (pro ruční nářadí), zdvihací nástroje, a části a příslušenství všech výše uvedených výrobků, zahrnuté v této třídě; (9) nahraný obsah (počítačové programy, data a informace), informační technologie a audiovizuální, multimediální a fotografické přístroje, magnety, magnetizéry a demagnetizéry, vědecké a laboratorní přístroje na úpravu elektrickým proudem, přístroje, nástroje a kabely pro oblast elektřiny, optické přístroje, zvětšovače a korektory, bezpečnostní, zabezpečovací, ochranná a signalizační zařízení, navigační, řídicí, sledovací, zaměřovací a kartografická zařízení, měřicí, detekční a monitorovací přístroje, přístroje pro vyučování a simulátory, ochranné gumové prostředky (rukavice), značkovací pásky (pásky při signalizaci pro vedení vodovodu), a části a příslušenství všech výše uvedených výrobků, zahrnuté v této třídě; (11) kouřovody a zařízení pro odvádění odpadních plynů, zařízení na opalování (solární), sanitární zařízení pro rozvod vody a hygienická zařízení, hořáky, kotle a ohříváče vody, osvětlovací zařízení a světelné reflektory, zařízení na vaření, ohřívání, chlazení a přípravu jídel a nápojů, krby, filtry pro průmyslové účely a pro použití v domácnosti, zařízení pro průmyslové zpracování, a to čističe plynů, průmyslové pece (nikoliv pro potraviny nebo nápoje), zařízení pro chemické zpracování, průmyslová zařízení pro filtraci kapalin, zařízení pro shromažďování plynů, zařízení pro shromažďování kapalin, žlaby na zachycování nečistot v tekutém kovu, biologické reaktory pro čištění průmyslových odpadních vod, přístroje na odstranění vody z potravinářského odpadu, topné a sušicí přístroje pro osobní potřebu, vysoušecí zařízení, zařízení na chlazení a mražení, regulační a bezpečnostní zařízení pro rozvody vody a plynu, jaderná zařízení, topná, ventilační a klimatizační zařízení a čisticí zařízení, zapalovací zařízení, a části a příslušenství všech výše uvedených výrobků, zahrnuté v této třídě; (16) umělecké předměty a figuriny z papíru a lepenky a architektonické modely, nosiče a dekorační materiály a materiály pro umělce, filtrační materiály z papíru, pytle a balicí a obalové materiály a materiály pro skladování z papíru, lepenky nebo z plastů, papírenské zboží a učební pomůcky, lepidla pro kancelářské účely nebo pro použití v domácnosti, spony a pásky na bankovky, tiskoviny, papír a lepenka, a části a příslušenství všech výše uvedených výrobků, zahrnuté v této třídě; (17) ohebné trubky, potrubí, hadice, jejich příslušenství (včetně ventilů) a příslušenství k neohebným trubkám, vše nekovové, těsnění, těsnící materiál a materiál na výplně, izolační a bariérové výrobky a materiály, nepracované a polozpracované materiály bez určitého účelu zahrnuté v této třídě, a to polyester, minerální vlákna, elastomery, syntetické a směšové materiály (a to uhlíková vlákna, acetat celulózy, skelná vlákna a skelná vata, lity nylon pro použití ve výrobě, chemická vlákna, kromě vláken pro textilní účely, mikroporézní syntetické fólie na výrobu ochranných oděvů, mikroporézní syntetické fólie na výrobu ochranných nepromokavých oděvů, mikroporézní syntetické fólie na výrobu ochranných oděvů, samomazný lity nylon pro použití ve výrobě, viskózní fólie kromě fólií na balení, viskózní fólie (polotovary), příze z keramických vláken (nikoliv pro textilní účely), viskózní fólie kromě fólií na balení), regenerovaná celulóza určená k výrobě, vlákna napuštěná syntetickými pryskyřicemi pro použití ve výrobě, pryskyřice v extrudované podobě, umělé hmoty jako polotovary, hotové výrobky nebo polotovary určené k určitému účelu, vyrobené z materiálů zahrnutých v této třídě (tvarovky z PVC pro opracování detailů fóliové hydroizolace), materiály určené k tlumení nárazů a obalové materiály, tlumiče vibrací, sochy a umělecká díla (a to dekorační předměty (odznaky) vyrobené ze slídy, dekorační předměty (odznaky) vyrobené z gumy, ozdobné plastové fólie jako polotovary, gumové figurky), izolační podlahové krytiny, membrány a filtrační syntetické materiály jako polotovary, lepicí pásky, proužky, pásky a fólie (těsnící pásky při spojování hydroizolačních materiálů v šikmých střeších), spojková a brzdová

obložení, materiály na regeneraci a opravu pneumatik, pěnová hmota pro aranžování květin, skleněné pásky a pásy (výstužné pásky pro sádkartonové konstrukce), ochranné azbestové štíty, podložky, dráty na svařování z plastických hmot, gumové zátky a části a příslušenství všech výše uvedených výrobků, zahrnuté v této třídě; (18) deštníky a slunečníky, vycházkové hole, zavazadla, cestovní tašky, peněženky a ostatní tašky, kůže a imitace kůže, surové kůže a usně a výrobky z těchto materiálů (pracovní rukavice), sedlářské výrobky, biče a postroje pro zvířata a části a příslušenství všech výše uvedených výrobků, zahrnuté v této třídě; (19) nekovové stavební a konstrukční materiály a prvky, nekovové krytiny, nekovové dveře, vrata, okna a okenní kryty, nekovové konstrukce a přenosné stavební prvky, nepracované a polozpracované materiály bez určitého účelu zahrnuté v této třídě, a to smola, dehet, bitumen a asfalt, kámen, hlína a minerály, dřevo a napodobeniny dřeva, sochy a umělecké předměty zahrnuté v této třídě a části a příslušenství všech výše uvedených výrobků, zahrnuté v této třídě; (22) surová textilní vlákna a jejich náhražky, výrobky z textilií a textilních vláken, a to pásy, popruhy, a smyčky, pytle a vaky na balení, uskladnění a přepravu, nepromokavá plachtovina, celtovina, markýzy, stany a plachty, lodní plachty, lana, provazy, šňůry a vlasce, sítě, větrné plachty, jednorázové vložky do velkoobjemových nádob, materiály na vycpávky a výplně a části a příslušenství všech výše uvedených výrobků, zahrnuté v této třídě; (24) látky, textilie, textilní výrobky a náhradní součásti pro textilní výrobky, textilní filtrační materiály; (25) pokrývky hlavy, oděvy, obuv a části a příslušenství všech výše uvedených výrobků, zahrnuté v této třídě; (35) reklamní, marketingové a propagační služby, obchodní služby a informace pro spotřebitele, a to služby maloobchodu a velkoobchodu s výše uvedenými výrobky ve třídách 1, 2, 3, 6, 7, 8, 9, 11, 16, 17, 18, 19, 22, 24 a 25, dražební služby, pronájem prodejních automatů, služby obchodního zprostředkování, zprostředkování obchodních kontaktů, služby kolektivního nakupování, služby obchodního zastoupení, zprostředkování dovozu a vývozu, objednávkové služby (pro třetí strany), služby v oblasti srovnávání cen, dodavatelské služby pro třetí osoby, služby předplatného pro třetí osoby, pomoc v obchodní a podnikatelské činnosti, management a administrativní služby, obchodní analýzy, obchodní průzkum a informační služby a půjčování a pronájem v souvislosti s výše uvedenými službami, zahrnuté v této třídě a poradenství, konzultační a informační činnosti týkající se výše uvedených služeb, zahrnuté v této třídě; (36) pojišťovací služby, služby nemovitosti (realitní služby), poskytování předplacených karet a kupónů, služby úschovy, finanční a peněžní služby a bankovní služby, získávání finančních prostředků a finanční sponzorování, oceňovací služby a půjčování a pronájem v souvislosti s výše uvedenými službami, zahrnuté v této třídě a poradenství, konzultační a informační činnosti týkající se výše uvedených služeb, zahrnuté v této třídě; (37) stavebnictví a demolice staveb, pronájem nástrojů, strojů, zařízení a vybavení pro stavebnictví a demolice staveb, dobývání přírodních zdrojů, hubení škůdců, dezinfekce a ochrana proti škůdcům a půjčování a pronájem v souvislosti s výše uvedenými službami, zahrnuté v této třídě a poradenství, konzultační a informační činnosti týkající se výše uvedených služeb, zahrnuté v této třídě; (41) vydavatelská činnost a zpravodajství, služby v oblasti vzdělávání, zábavy a sportu a půjčování a pronájem v souvislosti s výše uvedenými službami, zahrnuté v této třídě a poradenství, konzultační a informační činnosti týkající se výše uvedených služeb, zahrnuté v této třídě; (42) služby v oblasti informačních technologií, a to vývoj softwaru, programování a implementace softwaru, vývoj počítačového hardwaru, webhostingové služby a software jako služba a pronájem softwaru, pronájem počítačového hardwaru a počítačového hardwaru a počítačového vybavení, konzultační, poradenské a informační služby v oblasti informačních technologií, služby zabezpečení, ochrany a obnovy v oblasti informačních technologií, služby kopírování a konverze dat, služby kódování dat, počítačové analýzy a počítačová diagnostika, výzkum, vývoj a zavádění počítačů a počítačových systémů, správa počítačových projektů, vytěžování dat, služby v oblasti digitálních vodoznaků, technické služby v oblasti počítačů, aktualizace paměťových bank počítačových systémů, aktualizace webových stránek pro třetí osoby, monitorování počítačových systémů pomocí vzdáleného přístupu, vědecké a technologické služby, služby ověřování a služby kontroly kvality, návrhářství a půjčování a pronájem v souvislosti s výše uvedenými službami, zahrnuté v této třídě a poradenství, konzultační a informační činnosti týkající se výše uvedených služeb, zahrnuté v této třídě.

(730) DEK a.s., Tiskařská 257/10, Praha 10, Malešice, 10800, CZ

(210) **O-550602**
(220) 20.09.2018
(320) 20.09.2018
(511) 25
(540)



(510) (25) oděvy, obuv, kloboučnické zboží, vyjma pracovních oděvů a obuvi a kloboučnického zboží pro gastronomii.
(591) Barevná
(730) **Hubert Styl s.r.o.**, Pod Koželuhy 70, Jičín, 50601, CZ

(210) **O-550610**
(220) 20.09.2018
(320) 20.09.2018
(511) 16, 35, 36, 41, 42
(540)



(510) (16) papírnické zboží a učební pomůcky, laminovaný papír, obálkový papír, kopírovací papír, papír kopírovací, hlavičkový papír, obtažový papír, fluorescenční papír, poznámkový papír, psací papír, průklepový papír, dopisní papír, ozdoby na tužky (papírenské výrobky), pera s trpytkami (papírenské zboží), pouzdra na psací potřeby [papírnictví], učební materiály z papíru, vyučovací pomůcky a potřeby, tiskoviny, knihy, papír a lepenka, jednorázové papírové výrobky; (35) marketing, propagační marketing, produktový marketing, partnerský marketing, internetový marketing, referenční marketing, digitální marketing, cílený marketing, přímý marketing, marketingové poradenství, marketingové prognózy, reklamní, marketingové a propagační služby, konzultační a poradenské služby a pomoc v oblasti reklamní, marketingové a propagační činnosti, pomoc v obchodní a podnikatelské činnosti, management a administrativní služby, obchodní konzultační a poradenské služby, služby importní a exportní agentury; (36) financování, pojišťovací služby, finanční poradenství, poradenství v oblasti pojišťovnictví, finanční a peněžní služby a bankovní služby, investiční služby, finanční informace, údaje, poradenské a konzultační služby; (41) služby v oblasti vzdělávání, zábavy a sportu, vzdělávací semináře; (42) vědecké a technologické služby, vědecké poradenství, poradenství v oblasti vědeckého výzkumu, služby v oblasti informačních technologií.
(591) Barevná
(730) **Česká agentura na podporu obchodu/CzechTrade**, Dittrichova 1968/21, Praha 2, Nové Město, 12000, CZ

(210) **O-550680**
(220) 24.09.2018
(320) 24.09.2018
(511) 6, 11, 17, 20, 35, 37
(540)



(510) (6) kovové dveře, vrata, okna a okenní kryty, kovové nezpracované a polozpracované materiály bez určení účelu, kovové nádoby a kovové výrobky určené pro přepravu a obalové materiály, kovové stavební a konstrukční materiály a prvky, přemístitelné konstrukce a kovové stavby, sochy a umělecké předměty z obecných kovů, drobné kovové železářské zboží, bezpečnostní kovové rolety, architektonické mřížky z kovu, bezpečnostní kovové uzávěry, dveřní a okenní závěsy z kovu, dveřní koule z kovu, dveřní koule z obecného kovu, dveřní kování, dveřní táhla z kovu, dveřní pružiny, ne elektrické, dveřní zvonící mechanismy, neelektrické, dveřní zámky, hliníková okna, hliníkové dveře, hliníkové dveře na terasy, hliníkové vchodové dveře, hliníkové rámy stahovacích oken, háčky a očka na kovové brány, kladky na okna, klenutá střešní okna z kovu, kovová dveřní klepadla, kovová dveřní kování, kovová dveřní kukátka (nezvětšovací), kovová dvířka k trezorům, kovová klepadla na dveře, kovová křídlová okna, kovová okenní kování, kovová okenní rámování, kovová okenní těsnění, kovová okna, kovová protizávaží výsuvných oken, kovová sklopná dvířka, kovová sklopná dvířka pro kočky a psy, kovová střešní okna, kovová táhla na rolety, kovová těsnění proti povětrnostním vlivům, kovová vrata, kovová zařízení na ochranu oken, kovová zařízení na upevnění dveří, kovové balkónové dveře, kovové bezpečnostní součásti dveří, kovové bezpečnostní dveře, kovové chrániče dveří, kovové bloky s dvojsklem, kovové destičky na zámky, kovové držáky dveří, kovové dveře, kovové dveře do budov, kovové dveře a okna, kovové dveřní jednotky, kovové části dveří, kovové dveřní kliky, kovové dveřní panely, kovové dveřní rámy, kovové dveřní rámy pro chladicí místnosti, kovové dveřní těsnění, kovové dveřní uzávěry, kovové dveřní zářky, kovové dveřní zvonky, ne elektrické, kovové dveřní závěsy (panty), kovové dveřní úchytky, kovové dveřní řetízky, kovové garážové dveře, kovové horizontální lamelové žaluzie (venkovní), kovové horizontální žaluzie (venkovní), kovové háčky na brány, kovové interiérové dveře, kovové izolační dveře, kovové jezce pro posuvné dveře, kovové kladky výsuvných oken, kovové kulaté úchyty (držadla), kovové lamelové okenice, kovové markýzy, kovové markýzy [stavební materiály], kovové mřížové dveře, kovové navijecí válce na garážová vrata, kovové prahy, kovové posuvné dveře pro budovy, kovové petlice na brány a branky, kovové petlice, kovové panely s dvojitým zasklením obsahující izolační sklo, kovové pancéřované dveře, kovové panely s dvojitým zasklením, kovové padací dveře, kovové ozdobné okenní lišty, kovové okenní úchyty, kovové okenní zástrčky, kovové okenní zárubně, kovové okenní zářky, kovové okenní stěny, kovové okenní rámy, kovové okenní parapety, kovové okenní panty, kovové okenní klíčky, kovové okenní kliky, kovové okenní kladky, kovové okenní fasády, kovové okenní chrániče, kovové okenice, kovové okapnice, kovové ochranné desky spodní části dveří, kovové štíty, kovové šrouby na okenní rámy, kovové štítky, kovové sítě proti hmyzu do dveří, kovové sítě proti hmyzu do oken, kovové sítě proti hmyzu, kovové světlíky (okna) k stavebním účelům, kovové svinovací dveře s izolačními vlastnostmi, kovové svinovací dveře k bezpečnostním účelům, kovové svinovací dveře, kovové součástky na sklo, kovové skládací dveře, kovové shrnovací dveře, kovové sestavy okenních žaluzií, kovové rámy světlíků do budov, kovové rámy okenních křídel, kovové rámy na posuvné dveře, kovové rozvory na okna, kovové rolety venkovní, kovové rolety pro použití v exteriéru, kovové rolety, kovové přístupové dveře pro domácí mazlíčky, kovové příslušenství pro zasklívání oken, kovové protisluneční žaluzie do budov, kovové protipožární dveře, kovové žaluziové dveře, kovové žaluzie (vnější), kovové žaluzie (venkovní), kovové žaluzie, kovové úchytky posuvných oken, kovové úchyty na dveře skříněk, kovové zámky zavíracích oken, kovové západky, kovové zajišťovací prvky pro vertikálně výsuvná okna, kovové výztuže bezpečnostních dveří, kovové válečky pro posuvná okna,

kovové vyklápěcí dveře, kovové vstupní dveře, kovové vnější stahovací rolety k nasměrování světla, kovové vnější dveře, kovové vertikální žaluzie (vnější), kovové ventilační mřížky k zabudování do oken, kovové venkovní rolety, kovové ventilační mřížky k zabudování do dveří, kovové uzávěry oken (españolety), kovové uzávěry na křídlová okna, kovové třecí podložky na dveře, kovové turnikety, kovové svislé příčle, kovové svinovací rolety na okna, škrabadla na obuv, venkovní sluneční clony z kovu, venkovní benátské žaluzie vyrobené z kovu, svislé kovové žaluzie (venkovní), stropní závěsné kovové kolejnice pro použití na dveře, samolepící olověné pásy na tvorbu vzoru na oknech, sloupky dveřních zárubní, kovové, ozdobná kování na okna, prosklené dveře, kovové, ozdobná kování na dveře, otočné kovové dveře, otevírače oken, ne elektrické, otevírače dveří, ne elektrické, okenní zástrčky, okenní příslušenství z kovu, ocelové rolety, ochranné kovové záštity, kavné dveře (litačky) z kovu, kovové závěsné dveře, kovové závory na zamykání bran, kovové závory, kovové záštity (jiné než nábytek), kovové západky na zamykání dveří, kovové zdobení a lemování dveří, kovové zasklívací lišty, dávkovače, kovové, obalové, balicí a vázací materiály, kovové, bezpečnostní kovové nádoby, cínová fólie, hmoždinky do zdi (kovové), kovová kanalizace, konzervy (plechovky), kovová koryta, kovová násypná koryta, kovová kování na rakve, kovová pouzdra (schránky), kovová pouzdra k dlouhodobému skladování, kovová síla, kovová těsnící víčka, kovová víka na plechovky, kovová těsnící víčka na lahve, kovové aerosolové nádoby (prázdné), kovové barely, kovové bedny, kovové bedny na municí, kovové bomby na stlačené plyny nebo kapaliny (prázdné), kovové boxy na nářadí, prázdné, kovové čepičkové uzávěry, koše z obecných kovů, koše z obecných kovů k průmyslovému použití, kovové nádoby jako obaly, kovové manipulační palety, kovové lahve na skladování paliva, kovové lahve na stlačený plyn, kovové kádě, kovové krabice určené ke skladování, kovové kryty poštovních schránek, kovové krabice pro neelektrické kabely, kovové krabice na balení (nesložené), kovové krabice na balení, kovové krabice k zahradnickým účelům, kovové koše, kovové konve na mléko, kovové kontejnery na chemické látky, stlačené plyny a kapaliny, kovové kontejnery, kovové kompostovací nádoby, kovové kohoutky na sudy, kovové klece pro divoká zvířata, kovové klece, kovové kanystry na palivo, kovové kanystry na benzin, kovové háčky na zavěšení tašek, kovové kanystry, kovové hákové kontejnery, kovové dosazovací nádrže, kovové nádrže pro skladování stlačených plynů, kovové nádrže pro přepravu zkapalněných plynů, kovové nádrže pro přepravu stlačených plynů, kovové nádrže na vodu pro použití v domácnosti, kovové nádrže na vodu, kovové nádrže na skladování zkapalněných plynů, kovové nádrže na skladování tekutin, kovové nádrže na dešťovou vodu, kovové nádrže na pitnou vodu, kovové nádrže, kovové nádoby na vypouštění oleje, kovové nádoby na tekutá hnojivá, kovové nádoby na uskladnění plynu, kovové nádoby na aerosol prodávané prázdné, kovové nádoby na kapalná paliva, kovové nádoby na kapalnou vodu, kovové nádoby na míchání malty, kovové nádoby na krmivo pro dobytek, kovové nádoby na odpadky (koše), kovové nádoby na olej (prázdné), kovové nádoby na skladování a přepravu, kovové nádoby na skladování a přepravu zboží, kovové nádoby na skladování kyselin, kovové nádoby na stlačený plyn nebo zkapalněný vzduch, kovové nádoby na skladování plynů, kovové skladovací sudy, kovové skladovací nádoby, kovové separační nádrže, kovové přepravní palety, kovové schránky na nářadí, kovové přepravní kontejnery, kovové přepravky pro uskladnění pracovních nástrojů (prázdné), kovové přepravky na zvířata, kovové přepravky na lahve, kovové průmyslové obaly, kovové průmyslové nádrže na vodu, kovové poštovní schránky, kovové pokladničky, kovové plovoucí přepravní nádoby, kovové plechovky na nápoje, kovové šroubovací uzávěry, kovové zátky, kovové zásobníky na dešťovou vodu, kovové záchytné nádrže na dešťovou vodu, kovové válce na stlačený plyn nebo kapalinu, prodávané prázdné, kovové válcovité nádoby na plyn, kovové válce na stlačený plyn, kovové válce na kryogenní kapaliny, kovové vyklápěcí kontejnery na odpad, kovové uzávěry na tašky, kovové uzávěry na průmyslové obalové nádoby, kovové uzávěry na nádoby, kovové uzávěry na lahve, kovové uzávěry, kovové tlakové lahve se stlačeným plynem, kovové tlakové lahve na stlačený plyn nebo zkapalněný vzduch, kovové sudy na vodu, kovové sudy na dešťovou vodu, kovové sudy, kovové skříňky, kovové skříňe na potraviny, kovové skříňe na nářadí, prázdné, kovové sklopné kontejnery (nádoby) pro průmyslové účely, tybinkové výztuže, tvarované vložky do kovových košů, sudy (nádoby) z kovu jiné než pro domácnost, stohovací kovové krabice, skříňové rámy z kovu, skládací kovové krabice na balení, sběrné nádoby (kovové), příslušenství ke skříňkám z obecného kovu, prázdné kovové nádoby, plovoucí kovové rybářské klece, plechové nádoby (kovové), plechovky (prázdné), palety nakládací (kovové), zátky (uzávěry) kovové, zákopové koše, vysokotlaké kovové lahve (nádoby), vnitřní plovoucí hliníková víka pro použití v nádržích na skladování plynu nebo zkapalněného plynu, vhozové klapy poštovních schránek z kovu, uzamykatelné kovové uzávěry

na nádrže s olejem, trezory a bezpečnostní schránky, kovové, značky a informační a reklamní tabule, kovové, žebříky a lešení, kovové, besídky především z kovu, bronz na náhrobky, dočasné kovové mosty, drátěné ploty, dělicí příčky (stěny) kovové, s výjimkou nábytku, jeviště pro hudební vystoupení převážně z kovových materiálů, klenby vyrobené z kovových materiálů, konstrukce kovových přístřešků pro jízdní kola, kabiny vyrobené z kovu, konstrukce kovových skleníků, kovová brouzdaliště (konstrukce), kovová hrazení, kovová koupátka pro ptáky (konstrukce), kovová madla do sprchy, kovová oplocení, kovová pacholata (úvazníky), kovová pařeniště, kovová pískoviště, kovová pódia (konstrukce), kovová přenosná mola, koše (kovové konstrukce), kovové články pro ploty, kovové fixační klece pro skot, kovové dělicí stěnové panely, kovové držáky na ukládání jízdních kol, kovové drátěné ploty, kovové dopravníky (skluzky), kovové chodníky, kovové chlvy pro prasata, kovové boudy, kovové budovy pro hospodářská zvířata, kovové autobusové zastávky, kovové autobusové přístřešky, kovové altány, kovové altánky [konstrukce], kovová zábradlí pro použití v budovách, kovová zábradlí pro chodníky, kovová svodidla, kovová sloupoví, kovová sloupková zábradlí, kovová silniční svodidla, kovová skokanská prkna (pro skoky do vody), kovová schodiště pro použití v budovách, kovová schodiště, kovová přístřešky ke skladování, kovové konstrukční rámy pro stavebnictví, kovové konstrukce šaten, kovové konstrukce zvukotěsných kabin, kovové konstrukce stáji pro koně, kovové konstrukce stáji pro zvířata, kovové konstrukce stáji, kovové konstrukce strukturních plošin, kovové konstrukce stojanů na jízdní kola, kovové konstrukce rozdělující prostor, kovové konstrukce pro osvětlení kopulí na budovy, kovové konstrukce pohlcující zvuk pro budovy, kovové konstrukce na jezírka, kovové konstrukce markýzolet, kovové konstrukce k ukládání zásilek, kovové konstrukce kluzišť, kovové konstrukce budov, kovové konstrukce, kovové komíny, kovové komory se vzduchovým uzávěrem, kovové kolejnice, kovové klece na drůbež, kovové kiosky (konstrukce), kovové kabiny k povrchovým úpravám kovů, kovové kabiny k ošetřování kovových povrchů, kovové hraniční hrazení, kovové odrazné stěny do tělocvičny, kovové odpalovací rampy raket, kovové obytné jednotky, kovové oblouky, kovové obloukové rámy pro použití na stavbě, kovové náhrobní pomníky, kovové nosníky [části schodišť], kovové nakládací rampy [konstrukce], kovové nakládací rampy, kovové nadstřešní části komínů, kovové mříže na podpírání rostlin, kovové mříže k plotům, kovové mostní konstrukce, kovové mostní jednotky, kovové montážní podstavce, jiné než nábytek, kovové montážní lešení, kovové montované domy [stavebnice], kovové mobilní schůdky pro nástup cestujících, kovové mobilní domy (přenosné budovy), kovové mezní sloupy, kovové markýzy s pevnými nebo pohyblivými lamelami, kovové kryty přístupových komor, kovové kurníky, kovové kryty kanálů, kovové kostry budov pro stavebnictví, kovové přemístitelné ubytovny, kovové prefabrikované skleníky, kovové prefabrikované balkóny, kovové povalové chodníky, kovové pomníky, kovové police (konstrukce) na podpírání potrubí, kovové police (konstrukce) na podpírání kabelů, kovové poklpy šachet, kovové poklpy průlezů, kovové podzemní schránky na rakve, kovové podpůrné konstrukce, kovové podpěrné sloupy, kovové plošiny, kovové plovoucí doky pro vyvažování lodí, kovové plovoucí doky pro přístaviště, kovové plovoucí doky, kovové ploty, kovové plotové materiály, kovové pletivo k oplocení, kovové plavecké bazény [konstrukce], kovové pergoly, kovové panely pro oddělení místností (jiné než nábytek), kovové opěry plotů, kovové okenní kolejničky, kovové ohrazovací panely, kovové rámy zavěšených podhledů, kovové rámy skleníků, kovové rámy (konstrukce) pro skleníky, kovové rámové konstrukce do místností, kovové regály (konstrukce), kovové rampy pro vozidla, kovové rampy k řízení dopravního provozu, kovové příčky, kovové přístřešky proti dešti, kovové přístřešky pro použití na autobusových zastávkách, kovové přístřešky pro jízdní kola, kovové přístřešky na ochranu před boufkou, kovové přístřešky nad vchodem [konstrukce], kovové přístřešky (stavební konstrukce), kovové přístřešky (konstrukce), kovové přístřešky (budovy), kovové přístřešky, kovové převlékací kabinky, kovové přenosné skleníky pro použití v domácnosti, kovové přenosné skleníky, kovové průlezy, kovové prostorové rámy, kovové propusti (kanály), kovové propusti (drenáže), kovové propusti, kovové telegrafní sloupy, kovové stříkací kabiny, kovové telefonní budky, kovové středové sloupy pro schodiště, kovové stánky, kovové stěny, kovové stáje, kovové stropní závěsné kolejnice, kovové stropní konstrukce, kovové stožáry pro elektrické vedení, kovové stožáry (jiné než vzdušné nebo vodní), kovové stožáry, kovové stavební prvky pro stavbu oblouků, kovové stavební konstrukce, kovové stavby (přenosné) pro umístění toalet, kovové sloupy pro vedení, kovové sloupy pro stavebnictví, kovové sloupky plotů, kovové sloupky, kovové skleníky jako pevné stavební konstrukce, kovové skleníky, kovové schodišťové stupně, kovové rozprašovací boxy obsahující extrakční zařízení, kovové rozdělovače na police (jiné než části nábytku), kovové reklamní panely, modulární stáje z

kovu, modulární přenosné stavební konstrukce (kovové), modulární přemístitelné budovy z kovu, modulární prefabrikované ocelové rámy, modulární platformy s hliníkovým rámem pro použití v divadlech, modulární kovové přístřešky, modulární kovové konstrukce, mobilní kovové příčky (konstrukce), modulární komínové systémy z oceli, mobilní (přemístitelné) budovy z kovu se sanitárním zařízením, kovové žlaby (jiné než součásti strojů), kovové úložné prostory (trezory), kovové závěsné stropní systémy obsahující panely, kovové zátarasy na dálnice, kovové zábrany proti nežádoucím vniknutím, kovové zábrany, kovové zábrany k řízení pohybu chodců, kovové větrné korouhve, kovové výstavní stánky, kovové vyvažovací bóje, kovové vpusti, kovové voliéry [konstrukce], kovové tunely, kovové trezory (sejfy), kovové tribuny; (11) regulační a bezpečnostní zařízení pro rozvod vody a plynu, osvětlovací zařízení a světelné reflektory, sanitární zařízení, zařízení pro rozvod vody a hygienická zařízení, topná, ventilační a klimatizační zařízení a čističí zařízení, topné a sušící přístroje pro osobní potřebu, zařízení na chlazení a mražení, vysoušeči zařízení, zařízení na opalování (solární), zařízení na vaření, ohřívání, chlazení a přípravu jídel a nápojů, zařízení pro průmyslové zpracování, domácí krby, zapalovače, přístroje na sušení, kouřovody a zařízení pro odvádění odpadních plynů, jaderná zařízení, hořáky, kotle a ohřivače vody, filtry pro průmyslové účely a pro použití v domácnosti, elektrické filtry na čištění vody pro domácnost, elektrické filtry do klimatizace, elektrické filtry pro čištění vody (jiné než stroje), elektrostatické filtry na filtrování vody, elektrické kávové filtry, elektrostatické vzduchové filtry, filtrační boxy do čističek vody, filtrační komory na tavené kovy, filtrační prvky do vzduchových ventilátorů vodovodních nádrží, filtrační prvky na přepady vodovodních nádrží, filtrační zařízení pro vodovodní rozvodné instalace, filtry do lamp, filtry do klimatizací, filtry do odsávacích vzduchu, filtry do osvětlovacích přístrojů, filtry do přístrojů na dodávku užitkové vody, filtry do přístrojů na čištění vzduchu, filtry do svítlen, filtry do topných zařízení, filtry do vodovodních zařízení, filtry do zahradních jezírek, filtry do čističek vody, filtry na čištění odpadních plynů, filtry na čaj (přístroje), filtry na čištění plynů (části domácího nebo průmyslového zařízení), filtry na plyn (části domácích nebo průmyslových zařízení), filtry na přípravu pitné vody, filtry na vodovodní kohoutky (instalátérské doplňky), filtry na úpravu vody, filtry na čištění vzduchu, filtry používané do plaveckých bazénů, filtry používané do ventilačních zařízení, filtry používané s klimatizačními přístroji, filtry používané s přístroji k sanitárním účelům, filtry používané s přístroji na výrobu páry, filtry používané v akváriích, filtry pro chladicí systémy, filtry pro odsavače výfukových plynů (části domácího nebo průmyslového zařízení), filtry pro průmyslová zařízení, filtry pro stroje na výrobu ledu, kombinace filtru a motorku pro akvária, nastavitelné pokryté přepážkové filtry na mastnotu (části digestoře), membrány k filtraci vody, prachové cyklonové filtry, optické filtry (k jinému než lékařskému nebo fotografickému použití), prachové filtry, průmyslové stroje na filtrování vzduchu, přístroje a zařízení na filtrování pitné vody, tukové filtry (části odsávacích ventilátorů), vodní filtry, vodní filtry (zařízení) pro zemědělské účely, vodní filtry pro průmyslové účely, vzduchové filtry, vzduchové filtry (součástky strojů nebo zařízení na čištění vzduchu), vzduchové filtry k použití jako extraktory prachu během průmyslových procesů, vzduchové filtry používané k zachycování prachu během průmyslových procesů, vzduchové filtry pro klimatizační jednotky, zařízení na filtraci vzduchu, acetylenové generátory, acetylenové fléry, akumulární bojler, acetylenové hořáky, akumulátory páry, benzinové hořáky, automatické dopravníky na přepravu popela, butanové hořáky pro kuchyňské použití, bensenový kahany pro laboratorní účely, chladicí nádrže do pecí, chladíče a ohřivače vody, chlazené panely používané s elektrickými pecemi, domácí bojler, domácí ohřivače dětské stravy (elektrické), domácí ohřivače kojeneckých lahví (elektrické), domácí tlakové hrnce (elektrické), držáky na plynové hořáky, domácí ohřivače talířů, elektrická kamna, elektrická topná tělesa v podobě fólií, elektrická topná vlákna, elektrické ohřivače kojeneckých lahví, krby, elektrické ohřivače lahví, částí palivových hořáků pro katalytické spalování paliva, hořáky na pevná paliva, hořáky ke kotlům, hořáky k topným zařízením, generátory páry k použití v domácnosti, hořáky, generátory páry, elektrický ohřev potrubí, elektrické topné ventilátory, elektrické varné plotýnky, elektrické topná tělesa v podobě kabelů, elektrické tlakové nádoby na vaření, elektrické přístroje a zařízení na ohřívání vody, elektrické pásové topné jednotky, elektrické pásy na povrchové topení, elektrické propagátory, elektrické pece na tepelné zpracování, elektrické ponorné ohřivače, elektrické pece, elektrické ohřivače ústředního topení, elektrické ohřivače vody, elektricky ohříváné nádrže na teplou vodu, elektricky ohříváné difuzní pece, elektricky napájené ohřivače lahví k použití v laboratořích, komorová pec s víklem, kombinované sporáky, kogenerační jednotky a plynové kotle na ústřední topení v domácnosti, kogenerační jednotky a plynové kotle na teplotní

systémy v domácnosti, knoty pro olejová topná tělesa, katalytická spalovací topná zařízení, kelímkové obložení, kamna, pece, sporáky, kamna na topení, kamna na dřevěné uhlí, kamna na dřevo s pomalým hořením [pro použití v domácnosti], kamna na dřevo, kamna [topná zařízení], instalace na ohřívání vzduchu, indukční topná zařízení, indukční kelímkové pece, indukční pece, hořáky pro kyslíko-vodíkový plamen, hořáky na spalování plynu v kotlech, hořáky na spalování oleje v kotlech, hořáky na průmyslové použití, horkovzdušné topné přístroje a zařízení, horkovzdušné pistole, horkovzdušná zařízení, horkovzdušné pece, ohřivače lahví, ohřivače kojeneckých lahví, ohřivače do bazénů, ohřivače depilačního vosku, odpařovací chladicí věže, napařovače oděvů, naftové kotle, naftová topná tělesa, lihové kahany k laboratornímu použití, lihové hořáky, laboratorní hořáky, kuchyňské plynové hořáky, kruhové hořáky, kotle, ne částí strojů, kotle ústředního topení, kotle pro ústřední topení, kotle pro systémy ústředního topení, kotle pro instalace na rozvod horké vody, kotle používané v topných systémech, kotle jako součásti systémů ústředního topení, kotle, kotelní trubky pro vytápěcí zařízení, korunky (části vypalovacích pecí), konvektorové ohřivače, komorové pece s kalícími nádržemi, parní kotle, ne částí strojů, parní odstraňovače tapet, palivové hořáky, ovládací zařízení (termostatické ventily) pro topná zařízení, organicky šetrné ploché ohřivače se samoregulací teploty, ovladače reagující na teplotu k automatickému ovládní ventilů (části tepelných instalací), olejové přehřivače, olejové hořáky, ohřivače vody pro průmyslové účely, ohřivače vody do koupelňových sprch, ohřivače vody a bojler, ohřivače vody, ohřivače vodních postelí, ohřivače pro koupele, ohřivače talířů, ohřivací plynové pece, ohřivací pece, ohřivací přístroje a zařízení na nádoby, automatické regulátory teploty na radiátory ústředního topení (ventily), axiální ventilátory pro klimatizaci, axiální ventilátory, chladicí kupole, chladíče pro použití v chladicích přístrojích, chladíče pro použití v topných přístrojích, chladíče pro použití ve ventilačních přístrojích, difuzory vzduchu, digestoře (ventilace), digestoře na odsávání kouře, digestoře na odsávání par ke kuchyňským sporákům, digestoře na odsávání páry, digestoře nad sporáky, digestoře nad trouby, digestoře s odsávací výparů, digestoře pohlcující výpar, domácí plynové krby, domácí radiátory, domácí vytápěcí přístroje, elektrická klimatizační zařízení, článkové radiátory, elektrické topné koberce, elektrické tepelné zářiče [pro použití v domácnosti], elektrické tepelné akumulátory, elektrické radiátory na vytápění budov, elektrické radiátory, elektrické radiátory (ne pro motory a stroje), elektrické přístroje na sálavé ohřívání, elektrické přístroje na chlazení prostor [pro použití v domácnosti], elektrické příkrývky, elektrické okenní ventilátory, elektrické ohřivače ručníků, elektrické ohřivače chodidel, elektrické ohřivače, elektrické kotatsu (japonské elektrické zařízení na zahřívání nohou pro domácnost), elektrické kabely na topení, elektrická topná tělesa, elektrická topení, instalace na manipulaci se vzduchem, indukční ohřivače vody, horkovzdušné závěsy, horkovzdušné difuzory, horkovzdušná topná tělesa [pro průmyslové použití], horizontálně umístěné válcovité teploměry s přetlakovým větráním, horizontálně umístěné radiátory s přetlakovým větráním, hlavice pro radiátory (vozidel), hibachi (japonské ohřivače na dřevěné uhlí pro domácnost), generátory vzdušných proudů, halogenové ohřivače, eolické ventilátory, elektrické větráky jako částí domácích větracích zařízení, elektrické ventilátory s výparnými chladicími zařízeními, elektrické ventilátory (pro použití v domácnosti), elektricky vyhříváné věšáky na ručníky, elektricky poháněná dmýchadla pro účely větrání, elektricky poháněná dmýchadla pro ventilaci, elektricky napájené větráky na ventilaci, magnetické filtry jako součásti zařízení pro ústřední topení, magnetické filtry pro použití v systémech ústředního topení, lineární vzduchové difuzéry, laboratorní digestoře, kryty na větrací přístroje a zařízení, konvektory (radiátory), kontrolní přístroje reagující na teplotu (termostatické ventily) do radiátorů ústředního topení, komínová hradítka, kombinovaná topná a klimatizační zařízení, klimatizační panely k použití v chladicích zařízeních, do kterých lze vstoupit, klimatizační jednotky, kamna na uhlí [topná tělesa pro použití v domácnosti], kamna na uhlí, jednotky na rozvod vzduchu, izotermické skříně, instalace ústředního topení, instalace plynového ústředního topení, plynové přístroje a zařízení na vytápění prostorů, plynové ohřivače prostoru, plynové kotle na ústřední topení, plynová kamna [topná tělesa pro použití v domácnosti], petrolejové ohřivače, parní radiátory na vytápění budov, osvěžovače vzduchu do zásuvky, omezovače teploty do radiátorů ústředního topení (termostatické ventily) obsahující expanzní tyče, omezovače teploty do radiátorů ústředního topení (termostatické ventily) obsahující bimetalické disky, omezovače teploty (ventily) do radiátorů ústředního topení, olejová kamna (topná tělesa pro použití v domácnosti), okenní klimatizační zařízení (pro průmyslové účely), ohřivače pro stany, ohřivače pro konstrukce s vysokou pevností v tahu, ohřivače pro dočasné konstrukce, ohřivače na propan, odsavače par na sušičky krmivá, odsávací zařízení (větrání nebo klimatizace), odsavače par na mrazáky, odsavače par

(kuchyňské digestoře), odpařovací jednotky na chlazení vzduchu, naftová kanna, motorem poháněné větráky do ventilace, mobilní větrací přístroje, digestoře [extraktory, pro použití v domácnosti], filtry na odsavače plynů, filtry pro odsavače kouře, komínové kouřovody, komínové digestoře, kouřovody, komínové ventilátory, kouřovody k topným přístrojům, kouřovody k ventilačním zařízením, kouřovody pro topné kotle, kouřovody s extraktory, kuchyňské digestoře, odsávací zařízení pro kuchyně, odsavače par používané spolu se sporáky, plynové kondenzátory, ne části strojů, ponorné spalovací odpařovací zařízení, požární ventilátory na odsávání plynů, požární ventilátory na odsávání výparů, příslušenství pro větrací komíny, přístroje a zařízení na rekuperaci plynu, přístroje na čištění spalin, regulátory uvolňující kouř, teleskopické kombinované kouřovody, výměníky tepla na odstraňování výfukových plynů, topné přístroje a zařízení zahrnující kouřovody, výměníky tepla na odstraňování kouřových plynů, osvětlovací zařízení a reflektory pro vozidla, akvarijní lampy, architektonická svítidla, architektonická svítidla svítící vzhůru k zapuštění do země, architektonická vysoce intenzivní [hid] výbojková svítidla, aurovoly hořáky, automatická splachovací zařízení pro pisoáry, barevné filtry pro osvětlovací přístroje, baterky (elektrické svítilny), bezpečnostní led lampy, bezpečnostní lampy, bezpečnostní lampy k použití v podzemí, bezpečnostní osvětlení, bezpečnostní osvětlení s infračerveným senzorem, bezpečnostní osvětlení s pohybovým senzorem, bezpečnostní osvětlení s tepelným senzorem, bezpečnostní svítidla, bezpečnostního osvětlení na fotobuňky, bezplamenné svíčky, bezplamenné svíčky se světelnými diodami [led], bodová světla na osvětlení domácností, bodová elektrická stropní svítidla, bodové reflektory, chemiluminiscenční svítící tyčinky, čelové svítilny, čtecí lampičky k uchycení na knihu, čtecí lampičky do vozidel, čtecí lampičky, elektrické noční osvětlení, elektrické lampy na venkovní osvětlení, elektrické lustry, elektrické lampy na osvětlení interiérů, elektrické lampióny, elektrické interiérové osvětlovací zařízení, elektrická a žhavicí lampy, elektrická svítidla, elektrická slavnostní osvětlení, elektrická osvětlení na vánoční stromky, důlní lampy, doplňky osvětlení z optických vláken, doplňky k nástěnnému osvětlení (jiné než vypínače), doplňky okrajových světél, doplňky elektrického výbojkového osvětlení, doplňky elektrického osvětlení k použití na nebezpečných místech, doplňky elektrického osvětlení, dobíječi svítilny, difuzéry jako části osvětlovacích zařízení, dekorativní osvětlení, dekorativní elektrické světelné přístroje a zařízení, cylindry k lampám, halogenové lampy, halogenová svítidla, halogenová jevištní svítidla, halogenová architektonická svítidla, germicidní lampy, fluorescenční zářivky, fluorescenční zářivky, fluorescenční zářivkové trubice, fluorescenční světelná zařízení, fluorescenční nouzové osvětlovací zařízení na baterie, fluorescenční lampy s nízkým výstupem ultrafialového světla, osvětlovací elektrické žárovky, filtry pro jevištní osvětlení, elektrické žárovky, elektrické výbojky, elektrické světelné řetězy, elektrické světelné zdroje (žárovky, zářivky), elektrické svíčky na baterie, elektrické ruční lampy (k jinému použití než k fotografování), elektrické svíčky, elektrické osvětlovací výbojky, elektrické osvětlení na slavnostní výzdobu, lampy do stánů, lampióny, laboratorní svítidla, kulovitá stínidla do svítidel, kouřovody pro olejové lampy, kostry na stínidla lamp, kopulovitě osvětlení na nábytek, kontrolní světla, kombinované ultrafialové a osvětlovací přístroje, keramické lucerny, kempinkové svítilny, kapesní svítilny využívající elektrické dobíječi zařízení, jevištní vysoce intenzivní [hid] výbojková svítidla, japonské papírové lampióny, interiérová fluorescenční svítidla, interiérová fluorescenční elektrická svítidla, interiérová elektrická svítidla, instalace nouzového osvětlení, inspekční lampy, inkandescenční nouzové osvětlovací zařízení na baterie, infračervené lampy, pro lékařské účely, infračervené lampy, hořčičková vlákna pro osvětlení, hořáky do lamp, halogenové žárovky, nástěnné svítilny (elektrická osvětlovací zařízení), nástěnná světla, náladové osvětlení led, nahříváče na kulmy (k ondulaci vlasů), mobilní stožáry na osvětlení, miniaturní žárovky, matná stínítka na světla, lustry, léčebné lampy, jiné než pro lékařské účely, lucerny, laserové projektory, lampy s prodlužovacími stojany, lampy s podstavcem, lampy na solární energii, lampy na rtuťové výbojky, lampy na pracovní stoly, lampy na nehty, lampy k umyvadlům, lampy led, led žárovky, led svíčky, led svítidla, led osvětlovací tělesa, led lampy na venkovní osvětlení, led kapesní svítilny, průmyslové pece (nikoliv pro potraviny nebo nápoje), zařízení pro chemické zpracování, biologické reaktory na čištění průmyslových odpadních vod, instalace na ošetřování odpadní vody (čištění), přístroje a zařízení na usazování odpadu, průmyslová zařízení na filtrování kapalin, rektifikační destilační věže, zařízení k zachycování nečistot v roztaveném kovu, zařízení na sběr plynů, zařízení na čištění plynu, zařízení na temperování, čističky odpadní vody, zařízení pro čištění oleje, chladicí přístroje a zařízení, chladicí přístroje a stroje, chladicí přístroje, chladicí přístroje a chladicí zařízení, chladicí přepravní kontejnery, chladicí pulty, chladicí potravinářské vitríny, chladicí prodejní pulty, chladicí potravinové

pulty, chladicí police, chladicí nádoby (plynové), chladicí nádoby, chladicí komory, chladicí jednotky jako části zařízení na chlazení vody, chladicí dávkovače nápojů, chladicí boxy (plynové), automaty na výrobu ledu do chladniček, chladicí prvky, chladíče pro akvária, chladíče na lahve (přístroje), chladicí skříně na skladování potravin, chladicí skříně, chladicí přístroje na kapaliny, chladicí přístroje na formy; (17) izolační a bariérové výrobky a materiály, ohebné trubky, potrubí, hadice, jejich příslušenství (včetně ventilů) a příslušenství k neohebným trubkám, vše nekovové, těsnění, těsnící materiál a materiál na výplně, ohebné trubky, potrubí, hadice a příslušenství těchto výrobků, včetně ventilů, nekovové, materiály na regeneraci a opravu pneumatik, materiály určené k tlumení nárazů a obalové materiály, tlumiče vibrací, membrány a filtrační syntetické materiály jako polotovary, spojková a brzdová obložení, abs vlákna ve formě polotovarů pro použití při 3d tisku, antikorozní páska, chrániče kontrolního vedení vyrobené z přírodního kaučuku, chrániče kontrolního vedení vyrobené ze syntetického kaučuku, dilatační spoje na konstrukce podlah, distanční vložky z vulkanizovaného vlákna na optické kabely, dilatační spoje na konstrukce stěn, dveřní pryžové zarážky, elastomerové dilatační spoje, elastomerové polymery ve formě bloků pro použití ve výrobě, elastomerové polymery ve formě listů pro použití ve výrobě, gumové chrániče rohů, gumové distanční vložky na optické kabely, gumové distanční vložky na sendvičové panely, gumové podložky na ochranu, háčků, gumové pásky na upevnění skla, gumové pásky na ochranu hran nábytku, ebonitové [vulkanitové] formy, gumové formy na výrobu dekoračních dlažebních kamenů, gumové formy na výrobu dlažebních kamenů, gumové formy na výrobu obrubníků, plastové materiály ve formě výlisků pro použití jako výplňové materiály při balení, vstříkovací forma pro části automobilových motorů, plasty vytvořené vstříkáváním, částečně zpracovaná pryž jako výlisky, azbestové obložení, elastomerové obložení na ochranu povrchů v místech používaných na brokování, elastomerové obložení na ochranu povrchů v místech používaných na otryskávání, barevná plastová fólie pro použití na okna, extrudované polyethylenové fólie k výrobě krycích poklopů, extrudované polyethylenové fólie k výrobě skleníků, fólie s uv filtrem na vozidla, fólie na okna proti oslňování [tónované fólie], fólie z plastických hmot pro zemědělské účely, gumové krycí spinačů, gumové obaly v rolích, kaučukové kryty na ochranu elektrických součástek, laminované plastové fólie k použití na oknech, laminátové fólie pro použití do substrátu, laminátové plastové materiály na ochranu povrchu, maskovací fólie pro použití ve fotografii a grafice, maskovací materiály používané při tisku pro zabránění záření, mulčovací fólie, nekovové kryty spár, plastová fólie používaná na laminovaný papír, plastové fólie pro použití v zemědělství, plastové fólie pro použití v lesnictví, plastové fólie pro použití v zahradnictví, plastové fólie pro zabránění růstu plevele, podpodlahové gumové desky, dekorační předměty (odznaky) vyrobené z gumy, dekorační předměty (odznaky) vyrobené ze slídy, gumové figurky, ozdobné plastové fólie jako polotovary, sošky vyrobené z kaučuku, ohnivzdorné a protipožární výrobky a materiály, výrobky a materiály pro akustickou izolaci, výrobky a materiály pro tepelnou izolaci, výrobky a materiály pro elektrickou izolaci, absorpční hadi, aerogely pro izolační účely, akrylové tkaniny používané jako izolace, azbestové tkaniny na izolaci kabelů, azbestová vlákna na izolaci, bariérové clony ve formě plovoucích odrazných desek nebo trámových uzávěr proti vniknutí znečišťujících látek, bambusová vlákna na izolaci, bavlněné tkaniny používané jako izolace, brzdové membrány (částečně zpracované), desky pro izolační účely, desky z izolačních materiálů používané ve výrobě, dřevovláknitá deska používaná jako izolace, fotoluminiscenční nátěry (izolační), gumová izolační páska, gumové výrobky k izolačním účelům, hedvábné tkaniny používané jako izolace, izolace ke stavebním účelům, izolace na magnetické dráty, izolace ohebných plastových potrubí, izolace pod podlahu z expandovaného polystyrenu, izolace pro klimatizační zařízení, izolační materiály na střechy, izolační materiály na kabely, izolační materiály na izolaci proti světlu, izolační materiály k použití v loďařském průmyslu, izolační materiály, izolační materiál k použití v leteckém průmyslu, izolační látky, izolační laky na bázi vody, izolační lepidla, izolační laky na bázi plastových materiálů, izolační laky, izolační kryty na průmyslové stroje, izolační krycí vrstvy z taveného křemene a keramických vláken, izolační krycí vrstvy z plastické pryskyřice, izolační gely, izolační fólie, izolační dlaždice, izolační deska vyrobená z minerální vlny, izolační barvy, izolační akrylové pryskyřice, izolace ze skleněného vlákna pro použití ve stavebnictví, izolace s uzavřenou strukturou buněk pro použití v nádržích s chlazenou vodou, izolace pro podzemní potrubí a nádrže, izolace průmyslové pece na tekutý kov vyrobená z keramických smaltovaných vláken, izolace pro letadla, izolační tabule ze slídy, izolační stavební materiály, izolační rukavice, izolační pásky, izolační pryžové desky, izolační podložky, izolační podlahové krytiny, izolační pláště pro místa styku dvou a více elektrických kabelů, izolační pláty, izolační plst, izolační papír, izolační omítky, izolační

oleje, izolační olej do transformátorů, izolační obaly pro stroje, izolační obaly na součástky motorové převodovky, izolační nátěry na zdi, izolační nátěry na střechy, izolační nátěry na bázi vody používané v automobilovém průmyslu, izolační nátěry na fasády, izolační nátěry na bázi vody, izolační materiály vyrobené z přepracovaných plastů, izolační materiály vyrobené z polyuretanové pěny, izolační materiály vyrobené z polyetylenové pěny, izolační materiály vyrobené z plastů, elastomery, minerální vlákna, polyester, pryskyřice v extrudované podobě, celulózové fólie pro použití ve výrobě, celulózový materiál zkompimovaný do ploché formy (polotovar), fólie z celulózy, kromě fólie na balení nebo obaly, fólie z regenerované celulózy, jiné než pro balení, ne vulkanizovaná syntetická guma pro použití ve výrobě, nitě a příze z regenerovaného vlákna k jinému než textilnímu použití, náhražky pro nezpracovanou a zpracovanou slídu, náhražky pro nezpracovanou a částečně zpracovanou gumu, náhražky pro nezpracovanou a částečně zpracovanou gutaperču, náhražky pro nezpracovaný a částečně zpracovaný azbest, plachty z plastických hmot pro použití ve výrobě, plachty z plastických hmot pro použití ve výrobě pracovních desek, polozpracované pryskyřice, polozpracované přírodní pryskyřice, polypropylenové fólie, s výjimkou pro balení, polyuretanová fólie, s výjimkou pro balení, termoplastické pryskyřice vyztužené přírodními vlákny (polotovary), vlákna impregnovaná syntetickými pryskyřicemi pro použití ve výrobě, zakrývací fólie, vinylové krycí plachty na karoserie vozidel, vinylové fólie pro použití v zemědělství, tónované plastové fólie pro použití na oknech vozidel, reflexní plastové fólie pro použití na oknech vozidel, reflexní plastové fólie pro použití na oknech, polyetylen na zakrývání semen, polyetylen na zakrývání rostlin, polyetylenové fólie používané na zvonu, polyetylenové fólie pokládané na zem pro zabránění růstu plevelu, polyetylenové fólie na překrývání rámu zemědělských konstrukcí, polyethylen k pokrytí půdy a podlahy, polyetylenové fólie na překrývání rámu zahradnických konstrukcí; (20) nábytek a bytové zařízení, nádobý a uzavěry a držáky pro ně, nekovové, přístřeší a pelíšky pro zvířata, sochy, figurky, umělecké předměty a ozdoby a dekorativní předměty, vyrobené z materiálů jako dřevo, vosk, sádra nebo umělá hmota, zahrnuté v této třídě, vývěsní tabule, stojany a značky, nekovové, žebříky a pohyblivé schody, nekovové, kování pro dveře, brány a okna, nekovové, nekovové spojovací prvky, ventily, nekovové, zámky a klíče, nekovové, chrániče stromů (trubky), nikoliv z kovu, distanční prvky na obkladačky, držáky na sprchové závěsy, držadla z plastových materiálů na servírovací nádoby, dužiny sudů, držáky na vlaječky, dveřní kliky z plastu, dveřní kliky ze dřeva, dveřní závěsy, (nekovové), dveřní kukátka, nekovová [nezvětšující], dřevěné cívky na přízi, hedvábi, šňůrky, dřevěné dveřní zarážky, dřevěné dveřní knoflíky, dřevěné knoflíky, dřevěné odvěšovací zátky, dřevěné nebo plastové podpěry na prádelní šňůry, dřevěné značky na označování rostlin, dřevěné úchyty na zásuvky, dřívka na cukrovinky nebo na zmrzlinu, články řetězu z nekovových materiálů, floky (obuvnické kolíčky), nekovové, náhrobní desky z plastu, napínáky (nekovové), madla do vany, nekovová, lišty z náhražek dřeva na rámy obrazů, kůly, nekovové, kůly z tvrdého dřeva, kroužky na závěsy do sprchy, kroužky na záclony, kozy na řezání, konzolové držáky z nekovových materiálů (jiné než pro stavebnictví), knoflíky na dveřích, nekovové, keramické úchytky na zásuvky, klíny pro zajištění vozidel, nekovové, keramické úchytky na skříňky, zásuvky a nábytek, keramické úchytky na skříňky, keramické úchytky na nábytek, keramické knoflíky, kameninové úchytky na zásuvky, identifikační náramky, nekovové, háčky na šálky, nekovové, háčky na zavěšení tašek, nekovové, háčky na sprchové závěsy, háčky na ručníky (nekovové), háčky k zavěšování na zeď (nekovové), háky, nekovové, nástěnné háčky z nekovových materiálů, nekovové rámečky pod spz, nekovové prstencové uzavěry, nekovové podpůrné úchyty, nekovové podpěry stromů, nekovové podpěry k upevnění plakátů, nekovové podnosy (kromě těch pro domácí použití nebo pro třídění nebo počítání peněz), nekovové podlahové závěsy, nekovové odpružené závěsy, nekovové násadky na rukojeti vycházkových holí, nekovové nosní kroužky pro býky, nekovové klíčové štítky, nekovové háčky do koupelen, nekovové držáky na papírové role (přípevněné), nekovové destičky na zámky, nekovové cívky (nemechanické nebo součásti strojů), nekovové cívky (jiné než části strojů nebo přístrojů), nekovové chrániče stromů, nekovové chrániče rohů, nekovové bezpečnostní háčky, nekovová madla do sprchy, nekovová madla, nekovová kruhová očka, navíjecí bubny na ohebné hadice, nekovové, ne mechanické, navíjecí cívky na ohebné hadice, nekovové, ne mechanické, bambus, bambusové tyče, dřevěné pásky, imitace želvoviny, jelení parohy, kly (nezpracovaný nebo částečně zpracovaný materiál), korkové pásy, korozy, korál, korál (nezpracovaný nebo částečně zpracovaný), mořská pěna, mořská pěna (surová nebo částečně zpracovaná), mušle, lastury, ulity, nezpracovaná perleť, obruby ze slámy, perleť, parohy, perleť, surová nebo jako polotovar, pletená sláma, s výjimkou rohoží, proutí, předměty pletené ze slámy, ratan, rákos

(nezpracovaný nebo částečně zpracovaný), ratan (nezpracovaný nebo částečně zpracovaný), rákos [materiál na splétání], žlutý jantar, želvovina, škeble, mušle (nezpracované nebo částečně zpracované), želvovina (nezpracovaná nebo částečně zpracovaná), zvířecí zuby, zvířecí rohy, zvířecí kosti (nezpracovaný nebo částečně zpracovaný materiál), zvířecí kopyta, zvířecí drápy, velrybí kostice, surové nebo jako polotovar, velrybí kostice, umělé rohy, ulity ústřic, tyče z umělého jantaru (ambroidu), slonovina, surová nebo jako polotovar, seno onigaya (nezpracované nebo částečně zpracované), slonovina, rohovina, surová nebo jako polotovar, posteže a lůžka, lůžkoviny, matrace, polštáře a podušky, rámy, vnitřní žaluzie a rolety, a příslušenství k záclonám a vnitřním žaluziím a roletám, věšáky na oděvy, stojany na oděvy [nábytek] a ramínka na oděvy, altánky (nábytek), zrcadla, anatomicky tvarované židle, banketové židle, bankovní přepážky, bary (nábytek), barové židle, bedny (truhly), bedny na nářadí, prázdné, nekovové, bedny na hračky, bedny, nekovové, bezpečnostní vrátka, nekovová, pro miminka, děti a domácí zvířata (nábytek), boxy na dětskou výbavičku (ze dřeva nebo plastu), bezpečnostní skříňky, čajové stoly, budhistické rodné oltáře (butsudan), čalouněný nábytek, čela závěsek, čalouněný přizpůsobitelný nábytek, části nábytkových stěn, části nábytku, čelní desky skříní, dětský nábytek, dětské židličky, dětské sedačky, dětské houpací sedačky, dětská vrátka, dětské ohrádky, dětská chodítka, dělicí pokojové stěny, dělicí panely, dělicí zástěny jako nábytek, desky pod psací stroje, desky pro použití s kuchyňskými dřezy, desky z umělého jantaru (ambroidu), desky rozkládacích stůlů, dávkovače ručníků, upevněné, nekovové, dělicí panely (nábytek) do kanceláří, dekorativní plastové lišty na vitriny, dekorativní plastové lišty na průčelí obchodů, dekorativní obvodové lišty ze dřeva na vestavěný nábytek, dekorativní obvodové lišty ze dřeva na nábytek, dekorativní obvodové lišty z plastu na vestavěný nábytek, dekorativní obvodové lišty z plastu na nábytek, dekorativní dřevěné panely (nábytek), chrániče na nábytek, barely a sudy, nekovové, rakve a pohřební umy, přepravky a palety, nekovové, balicí krabice vyrobené ze dřeva, bambusové koše pro průmyslové účely, bedny na nářadí (prázdné), boxy na nářadí, prázdné, nekovové, dávkovače papírových ručníků (pevné, nekovové), dávkovače potahů na překrytí záchodového prkynka (nekovové), přípevněné, dávkovače toaletního papíru, upevněné, nekovové, dřevěné bedny na ukládání hraček, dřevěné krabice, dřevěné bedny, truhly, koše, dřevěné krabice na ukládání hraček, dřevěné krabice pro účely průmyslového balení, dřevěné květináče, dřevěné kádě (nikoliv koupací vany), dřevěné nádoby jako obaly, dřevěné obaly na lahve, dřevěné přenosné boxy (nádobý), dřevěné skladovací krabice, dřevěné skladovací nádrže, dřevěné skříňky, nádrže na tekutá paliva, nekovové, nádoby zhotovené ze dřeva (jiné než pro použití v domácnosti nebo kuchyni), nádoby ze syntetických materiálů (jiné než pro použití v domácnosti nebo kuchyni), nádoby vyrobené z rákosu, nádoby vyrobené z rohoviny, nádoby vyrobené z kosti, nádoby v podobě dřevěných krabic, nádoby na skladování a přepravu, nekovové, nádoby na míchání malty, nekovové, lékárníčky (skříňky), krabice ze dřeva nebo plastu, krabice z laminovaného plastu, krabice vyrobené ze dřeva potaženého papírem, konve na mléko (nekovové), kompostovače z nekovových materiálů, kompostovací nádoby z nekovových materiálů, kombinované uzavěry pro nádoby (nekovové a nikoliv pro použití v domácnosti nebo kuchyni), kazety vyrobené z perleti, kombinované nádoby (nekovové a nikoliv pro použití v domácnosti nebo kuchyni), kapsle (nekovové obaly), kanystry, nekovové, flexibilní plastové nádoby na přepravu kapalin, flexibilní plastové nádoby ke skladování kapalin, fixní dávkovače ručníků, dřevěné uzavěry pro průmyslové obalové nádoby, dřevěné nebo plastové žebříky, dřevěné štafle, mobilní schůdky pro nástup cestujících, nekovové, nekovové žebříky, nekovové žebříky do knihoven, plastové rampy pro použití s vozidly, plastové žebříky, schůdky (stoličky), nekovové, schůdky [žebříky], nekovové, stoličky, schůdky, stupátka, žebříky vyrobené ze skelných vláken; (35) obchodní analýzy, průzkum a informační služby, pomoc v obchodní a podnikatelské činnosti, management a administrativní služby, reklamní, marketingové a propagační služby, administrativa prodeje, maloobchodní prodej stavebních strojů a zařízení, maloobchodní prodej ručního nářadí sloužícího ke stavbě, maloobchodní prodej ručních nástrojů sloužících ke stavbě, maloobchodní prodej vybavení pro zemní práce, maloobchodní prodej topných těles, maloobchodní služby ve vztahu ke stavebním materiálům, velkoobchodní prodej kovového zboží, velkoobchodní prodej stavebních strojů a zařízení, velkoobchodní prodej vybavení pro zemní práce; (37) dobývání přírodních zdrojů, hubení škůdců, dezinfekce a ochrana proti škůdcům, pronájem nástrojů, strojů, zařízení a vybavení pro stavebnictví a demolice staveb, stavebnictví a demolice staveb, důlní těžba, hloubkové ropné nebo plynové vrty, hydraulické štěpení, opravy těžebních strojů, plynové vrty, poradenské služby pro výkopové práce, poskytování informací vztahujících se k opravám nebo údržbě těžebních strojů a přístrojů, poskytování informací vztahujících se k pronájmu těžebních

strojů a přístrojů, studnařství, povrchová těžba, těžba diamantů, těžba diamantů, drahých kamenů nebo vzácných kovů, těžba drahých kamenů, těžba plynu, těžba ropy, těžba ropy z ropných polí, těžba vzácných kovů, těžba šterku, vrtání, vrtání a čerpání ropy, vrtání ropných vrtů, vrtání ropy, údržba a čištění těžebního vybavení, čerpání ropy, čerpání surové ropy, vrtání studní, vrtání studní a ropných vrtů, vrtání za účelem získání surové ropy, výkopové práce, zemní výkopové práce, instalace a montáž alarmů, poplašných zařízení, zámků a zabezpečovacích zařízení, jejich údržba a opravy, instalace, montáž, údržba a opravy počítačového hardwaru a telekomunikačních přístrojů, instalace, montáž, údržba a opravy topných, ventilačních a klimatizačních zařízení, instalace, montáž, údržba a opravy výtahů a zdvižů, instalatérské služby, údržba a opravy v této oblasti, opravy hodin a hodinek, pronájem strojů a zařízení na čištění, mytí a sušení, opravy, údržba a tankování vozidel, sklenářské služby, instalace, montáž, údržba a opravy skel, oken a žaluzií, údržba a opravy budov, údržba a opravy nábytku, čištění a údržba tkanin, textilií, kůže, kožešin a výrobků z nich, antikoroziní úprava, údržba a opravy pneumatik, aplikace mostních dilatačních spár, aplikace nátěrů na opravy stěn, aplikace nátěrů na plavecké bazény, aplikace nátěrů na tunely, aplikace ochranného nátěru na dřevo, aplikace ochranných nátěrů na povrchy nádrží, aplikace omítky na plavecké bazény, aplikace omítky na tunely, aplikace opláštění na optická vlákna, aplikace opláštění na kabely, aplikace podkladových vrstev, čištění podlahových krytím, čištění odtoků, čištění odtoků vysokotlakou vodní tryskou, čištění odpadů a kanalizací, čištění mobilních sociálních zařízení, čištění kotlů, čištění mobilních konstrukcí, čištění kominů, čištění kamenických prací, čištění elektromotorů, čištění chirurgických nástrojů a přístrojů, čištění a opravy kotlů, čištění bytového zařízení, čištění a opravy hořáků, čerpání septikových nádrží, čerpání a čištění septiků, broušení sekaček na trávu, broušení podlah, broušení nožů sekaček na trávu, broušení nožů, broušení kuchyňských nožů, aplikace vyrovnávacích potěrů, aplikace vodotěsných pokrytí na střechy, aplikace vodotěsných obkladů, aplikace protiskluzových bezpečnostních těsnění na podlahy, čištění žaluzií, čištění šterkových náspů, čištění zásobních nádrží, čištění vodovodních instalací, čištění vnějších palub lodí, čištění vodních nádrží, čištění vnějších letištních ranvejí, čištění van, čištění ulic, čištění strojů, čištění skladovacích kontejnerů, čištění septiků, čištění průmyslových kotlů, čištění povrchů stěn, čištění povrchů pískováním, čištění potrubních systémů používaných ve zpracovatelském průmyslu, čištění potrubních systémů používaných v rafinérském průmyslu, čištění pomníků, elektroinstalační služby, drátování, doplňování inkoustových zásobníků, dodatečné vybavení a úpravy strojů, dobíjení baterií a akumulátorů, dobíjení baterií, demontáž lešení, instalace čelních skel automobilů, instalace dočasných zábran, instalace hladicích přístrojů, instalace boilerů, instalace bleskosvodů, instalace barevných panelů na fasády budov, instalace audiovizuálního vybavení, instalace aktivní protipožární ochrany, instalace a údržba zavlažovačích systémů, instalace a údržba fotovoltaických zařízení, instalace a opravy zařízení na ochranu proti povodním, instalace a opravy zavlažovačích zařízení, instalace a opravy pecí, instalace a opravy mrazicích zařízení, instalace a opravy elektrospotřebičů, instalace a opravy antén, instalace a montáž pouličního nábytku, informační služby v oblasti údržby bezpečnostních systémů, informační služby v oblasti instalace bezpečnostních systémů, informační služby týkající se renovace budov, informace o údržbě měřičů a zkušebního zařízení, hygienické čištění (van), informace o opravách, hygienické čištění (mobilních konstrukcí), hygienické čištění (bazénů), instalace obkladů fasád, instalace nástrojových systémů, instalace nádrží na dešťovou vodu, instalace nábytku, instalace nábytku pro obchody, instalace mříží, instalace mrazáků, instalace motorů, instalace lékařských přístrojů, instalace leteckých motorů, instalace kuchyňského zařízení, instalace kuchyní, instalace konstrukcí s vysokou pevností tahu, instalace komerčních přístrojů na vaření, instalace kancelářského zařízení, instalace integrovaných rádiových sítí, instalace hydraulického vybavení, instalace geotermálních zařízení, instalace fotovoltaických článků a modulů, instalace elektrického ohřevu potrubí, instalace elektrických strojů a generátorů, instalace ekologických inženýrských systémů, instalace elektrického a elektronického vybavení do automobilů, instalace dveří a oken, instalace dopravních pásů, instalace, opravy a údržba zařízení a vybavení sterilních místností, instalace, opravy a údržba parních kondenzátorů, instalace, opravy a údržba kondenzačních zařízení, instalace, opravy a údržba chladičů motorů, instalace, opravy a údržba bojlerového potrubí, instalace přístrojů spočívajících energií, instalace přístrojů pro rozvod vody, instalace přístrojů pro osvětlení, instalace přístrojů pro generování energie, instalace přístrojů pro dodávání a distribuci plynu, instalace přístrojů na sušení, instalace přístrojů na kompenzaci jalového výkonu, instalace přenosových vedení, instalace produktů na impregnaci přízemí budov, instalace pracovních a stavebních plošin, instalace pouličních informačních poutačů, instalace potrubní izolace, instalace polic, instalace

podmořských potrubí, instalace pobřežních potrubí, instalace pneumatických systémů pro manipulaci s velkoobjemovým materiálem, instalace plynových a vodovodních potrubí, instalace pasivní protipožární ochrany, instalace ohřevu s tzv. skin efektem, instalace ohnivzdorných obkladů, instalace sádkartonových desek, instalace systémů na ochranu proti blesku, instalace systémů ke kontrole pohybu domácích zvířat, instalace systémů kabelové televize, instalace systémů k tlumení požáru, instalace systémů hašení požáru, instalace systémů elektrického osvětlení a energetických systémů, instalace systémů centrálních vysavačů, instalace střešních oken, instalace střešních krytin z plsti, instalace střech, instalace spotřebičů na vaření, instalace solárních panelů jakožto energetických systémů, nikoli pro obytné budovy, instalace solárních panelů jakožto energetických systémů pro obytné budovy, instalace solárních energetických systémů, instalace skladovacích zařízení, instalace sanitárních zařízení, instalace septických polí, instalace radiopřijímačů, instalace radiofrekvenčních komunikačních systémů, instalace průmyslových zařízení, instalace průmyslových strojů, instalace průmyslových pecí, instalace průmyslového ohřevu potrubí, instalace průmyslové protipožární ochrany, informace o pronájmu zařízení pro stavby a budovy, pronájem buldozerů, pronájem bagrů a rypadel, pronájem dopravního strojního zařízení na hloubení, pronájem dopravního strojního zařízení na těžební a dolovací práce, pronájem drenážních čerpadel, pronájem důlních strojů a přístrojů, pronájem hliníkových věží, pronájem instalatérských zařízení, pronájem jeřábů (stavební zařízení), pronájem kladiv, pronájem kloubových nakladačů, pronájem lešenářských prken, pronájem lešení, pronájem malých bagrů a rypadel, pronájem napínačů koberců, pronájem nastřelovacích pistolí, pronájem nářadí, pronájem nářek na koberce, pronájem ocelových věží, pronájem odpadových šachet, pronájem plošin a lešení, pronájem plošin pro výškové práce, pronájem plynových nebo vzduchových kompresorů, pronájem pojízdných jeřábů, pronájem fideletních příkopových rypadel, pronájem vrtných plošin, pronájem vrtných nástrojů na ropu, pronájem vrtaček, pronájem vozidel pro demolice, pronájem vrtacích a těžebních přístrojů, pronájem těžkotonažních jeřábů, pronájem těžkých strojů, pronájem strojů, nástrojů a přístrojů pro použití ve stavebnictví, pronájem strojů pro zemní práce, pronájem strojů používaných ve stavebnictví, pronájem strojů na čerpání betonu, pronájem strojů na zemní práce a těžebních strojů, pronájem strojů na odstraňování stromů, pronájem strojů na manipulaci s materiálem, pronájem stavebního nářadí, pronájem stavebních strojů a zařízení, pronájem stavebních lešení, pracovních a stavebních plošin, pronájem smykem řízených nakladačů, pronájem silničních strojů, pronájem samohybných zdvižných plošin, pronájem ručního a mechanického nářadí, pronájem ručních rýhovačů příkopů, služby pronájmu strojního zařízení pro stavební inženýrství, pronájem žebříků, pronájem zvedacích přístrojů pro použití ve stavebnictví, pronájem zdvižných zařízení pro osoby, pronájem zdvihacích zařízení, pronájem zdvihacích pracovních plošin pro použití ve stavebnictví, pronájem zařízení na míchání betonu, pronájem zařízení na betonování, pronájem vzduchových kompresorů, pronájem výstražných svítilen, aplikace ochranného nátěru na budovy, aplikace ochranných nátěrů na povrchy budov, aplikace omítky na budovy, asfaltování, bagrování koryt řek, bagrování zeminy, betonování, budování ploch s tvrdým povrchem, budování infrastruktury, budování podzemních staveb, budování podzemních šachet, budování podzemních stůl, čištění stavenišť, čištění kořenů stromů, čištění pemzou, čerpání betonu, developerské služby (stavebnictví), demontáž střech, demontážní služby, demoliční služby, demolice přístavních hrází, demolice kominů, demolice inženýrských staveb, demolice budov, bytová výstavba, budování základů silnic, budování základů inženýrských staveb, budování základů přehrad, instalace potrubí, instalace potrubních systémů pro rozvod páry, instalace potrubních systémů pro rozvod plynů, instalace potrubních systémů pro rozvod kapalin, instalace potrubních systémů, instalace izolačních materiálů do budov, na střechy a do konstrukcí, injektáž (služby), informační služby týkající se stavby budov, hydroizolace [stavebnictví], hloubení podzemních nádrží, drčení betonu, dozor nad podmořským stavitelstvím, dozor nad výstavbou pro stavební projekty, dohled nad stavební renovací, dohled nad demolicí budov, dodavatelé služeb dláždění, dláždění silnic, dláždění a obkládání, malba a nátěr interiérů a exteriérů, konstrukce inženýrských staveb pokládáním betonu, konstrukce inženýrských staveb litím betonu, konstrukce inženýrských staveb formováním betonu, klempířství, izolační služby, izolační a těsnící práce v interiéru, izolace vnitřních a vnějších zdí, stropů a střech, izolace střech, izolace sklepů proti vodě, izolace budov, izolace a těsnění budov, inženýrské stavby vztahující se k zemědělské půdě, inženýrské stavby vztahující se k venkovské půdě, inženýrské stavby vztahující se k prevenci zaplavení budov při povodních, inženýrské stavby v oblasti zavlažování, inženýrské práce (stavebnictví), instalace zařízení a vybavení do budov, instalace tepelné izolace pro budovy, nátěry obytných

domů, natírání staveb, natírání a lakování, nanášení povrchových nátěrů, nanášení ochranných nátěrů na budovy, nanášení ochranných nátěrů na duté povrchy, montáže stropních obložení, montáže stavebních izolací, montáže a opravy potrubí, montáž zástěn, montáž zařízení pro geotermální vytápění, montáž zařízení pro geotermální komunální vytápění, montáž zařízení na geotermální energii, montáž systémů pro formování betonu, montáž stavebních ocelových konstrukcí, montáž stavebních konstrukcí, montáž ropovodů, montáž prefabrikovaných stavebních prvků, montáž oplocení, montáž obkladových desek, montáž bednění pro betonování, montáž bednění do betonu, malování a dekorace budov, malování a dekorace, malba nástřikem, pískování, podzemní stavební práce vztahující se ke výstavbě základů, podzemní stavební práce vztahující se ke kladení drenážních trubek, podzemní stavební práce vztahující se ke kanalizaci, podzemní stavební práce vztahující se k rozvodům vody, podzemní stavební práce vztahující se k vodovodům, podzemní stavební práce vztahující se k rozvodům plynu, podzemní stavební práce vztahující se k plynovodům, podzemní stavební práce vztahující se k potrubí, podzemní stavební práce vztahující se k instalatérství, podzemní stavební práce vztahující se k elektroinstalaci, podzemní stavební práce, podvodní výstavba a stavitelství, podvodní stavební práce, montáže a opravy, podvodní bagrování, podmořská výstavba, opravy silnic, opravy zařízení na likvidaci odpadu, omítkářské práce, odvodňování půdy, odštěňování zeminy, odštěňování skal, odstraňování dlažeb, obkladačské služby, navážka zeminy, poskytování informací v oblasti stavebnictví, poradenství v oblasti stavebního inženýrství (stavebnictví), poradenské služby vztahující se ke stavebnictví, poradenské služby vztahující se k výstavbě veřejných objektů, poradenské služby ve stavebnictví, poradenské služby vztahující se k demolici budov, poradenské služby v oblasti přestavby budov, poradenské služby pro asfaltování, pokrývání zdívá, pokrývání střech břidlicí a taškami, pokrývání betonu, pokrývání průchodů, pokrývačské služby, pokládání ropo vodních potrubí, pokládání potěrů, pokládání potrubí, pokládání potrubních vedení, pokládání podlahových dlaždic, pokládání parketové podlahy, pokládání elektrických sítí, pokládání dřevěných podlah, pokládání a zakopávání kabelů, pokládání a výstavba potrubních rozvodů, pokládka kabelů, poskytování informací vztahujících se k demolicím budov, poskytování informací vztahujících se k rekonstrukci budov, poskytování informací vztahujících se ke stavebnictví, poskytování informací vztahujících se ke renovaci budov, poskytování informací vztahujících se ke stavebnímu průmyslu, poskytování on-line informací vztahujících se k výstavbě budov, poskytování stavebních informací elektronickými prostředky, poskytování stavebních informací vztahujících se k veřejným stavebním pracím, povrchová úprava chodníků, prevence a náprava sedání budov, protipožární ochrana na stavbách, provádění ochranných nátěrů (malířské práce), provádění průmyslových staveb, předpínání betonu, přezdívaní a přestavování pecí, příprava parcely, příprava podlahových povrchů pro obložení a pokrytí, příprava povrchů schodišť pro obložení a pokrytí, příprava stavenišť, rovnání terénu, sádrování, řízení projektů na místě pro stavbu letištních objektů, řízení projektů na místě pro stavbu zařízení aerodromů, řízení projektů výstavby budov přímo na stavbě, řízení stavebních projektů přímo na stavbě, služby řízení stavebních projektů, služby vodního stavitelství, služby v pozemním stavitelství, služby v oblasti stavebního managementu, služby v oblasti stavebnictví, služby v oblasti stavby dočasných konstrukcí, služby týkající se mechanického zdvihání ve stavebním průmyslu, služby týkající se izolace proti vlhkosti, služby stabilizace půdy injektáží cementu, služby spojování podmořských kabelů, služby pro stabilizaci zeminy vkládáním betonářské oceli, služby pro stabilizaci zeminy vibračním zhutňováním, služby pro stabilizaci zeminy injektáží zálivkové malty, služby pro stabilizaci mořského dna vkládáním výztužných tyčí, služby pro stabilizaci mořského dna vibračním zhutňováním, služby pro stabilizaci mořského dna injektáží malty, služby pro stabilizaci mořského dna injektáží cementu, služby pro hydroizolaci budov během stavby, služby pro aplikaci ochranných nátěrů na exteriéry budov, služby pokrývání podlah, služby montáže potrubí, služby generálního stavebního dodavatele, služby dodavatelů sádrokartonu, služby beranění pilot, služby bednění, stavba částí budov, stavba pilířů, stavba ocelových konstrukcí pro budovy, stavba ocelových konstrukcí, stavba obytných nemovitostí, stavba obytných budov, stavba nemovitostí, stavba mostů na zakázku, stavba montovaných domů, stavba kulis, stavba kuchyní, stavba kotlů do jaderných elektráren, stavba konstrukcí učených k produkci zemního plynu, stavba konstrukcí určených k produkci surové ropy, stavba konstrukcí na přepravu surové ropy, stavba konstrukcí ke skladování zemního plynu, stavba konstrukcí ke skladování surové ropy, stavba komerčních nemovitostí, stavba jaderných reaktorů, stavba interiérových přiček, stavba dřevěných schodišť, stabilizace zeminy, stavba budov na zakázku, spárování dlažby, služby zajišťující odvodňování, stavební dozor, stavební dozor během výstavby,

stavební dozor nad stavebními projekty inženýrských staveb, stavby bytových interiérů, stavba základů budov, stavba zdí, stavba zahradních budov (montáž a zasklívání), stavba vrtných plošin, stavba veřejných objektů, stavba ulic, stavba továren na zakázku, stavba sportovních hřišť, stavba saun, stavba skleníků, úprava obchodních prostor, stavební služby vztahující se k obytným budovám, stavební služby vztahující se k výstavbě k průmyslovým účelům, stavební práce na montovaných domech, stavební poradenství, stavební informace, stavební dozor pro realitní projekty, stavební dozor prací na místě stavby, stavebnictví a opravy budov, stavebnictví, výstavba, zemní práce, zednictví, zednické služby, zemní základové práce, zpevňování základů cementem, zpevňování půdy.

(730) **Kiselová Valentyna**, Pod Děvinem 2716/43, Praha 5, 15000, CZ

(740) AK Pajerová s.r.o., Fügnerovo náměstí 1808/3, Praha 2, Nové Město, 12000

(210) **O-551188**

(220) 17.10.2018

(320) 07.05.2018

(511) 3

(540)

CACTUS GARDEN

(510) (3) kosmetické přípravky, přípravky na opalování (kosmetické přípravky), éterické oleje, mýdla, parfémovaná mýdla, deodoranty pro osobní použití, spechové gely, koupelové gely, parfémované koupelové soli, šampony, parfémované tělové vody a mléka, parfémované tělové krémy, parfémy, parfémové vody, toaletní voda, kolínská voda, osvěžovače vzduchu, pokojové vonné přípravky, základy pro květinové parfémy, parfémované sáčky do prádla.

(730) **Martinelli Sophie**, 19 rue Jean Jaurès, 93230 Romainville, FR

(740) Rott, Růžička & Guttman, Patentové, známkové a advokátní kanceláře, JUDr. Vladimír Rott, patentový zástupce, Vinohradská 938/37, Praha 2, Vinohrady, 12000

(210) **O-551271**

(220) 08.11.2018

(320) 08.11.2018

(511) 9, 35, 36, 37, 43

(540)

prague
days

(510) (9) veškeré počítačové programy a software bez ohledu na záznamová média nebo prostředky šíření, veškerý počítačový hardware včetně počítačových periférií, všechny sítě z oblasti výpočetní techniky a jejich jednotlivé části i náhradní díly, včetně sítí datových, informačních a telekomunikačních, přístroje a zařízení pro záznam, přenos, převod, zpracování a reprodukci zvuku, obrazu, textu nebo jiných dat či informací, nosiče záznamů zvuku, obrazu, textu nebo jiných dat či informací, data, databáze, databázové produkty, databázové systémy, informace a záznamy v elektronické podobě, bez ohledu na to, zda uložené na samostatných nosičích a/nebo v rámci datových, informačních či telekomunikačních sítí, elektronické časopisy, elektronická periodika a knihy v elektronické podobě, související software a hardware, včetně elektronických multimediálních aplikací, multimediálních nebo informačních katalogů a aplikací pro prohlížení, zpracovávání nebo uchovávání dat v elektronické podobě; (35) reklama, odborné obchodní poradenství, obchodní reklama pro třetí osoby, obchodní správa hotelů pro třetí osoby, systemizace informací do počítačových databází, dodavatelské služby pro třetí osoby (nákup výrobků a služeb pro jiné podniky), vyhledávání dat v počítačových souborech pro třetí osoby, psaní reklamních textů, sestavování statistiky, marketing, služby obchodního zprostředkování, sjednávání a uzavírání obchodních transakcí pro třetí strany, aktualizace a údržba dat v počítačových databázích, poskytování obchodních informací prostřednictvím webových stránek, indexování webových stránek pro komerční nebo reklamní účely; (36) pronájem nemovitostí, realitní

kanceláře, zprostředkování nemovitostí, správa nemovitostí, vedení nájemních a činžovních domů, pronájem bytů, služby ubytovací kanceláře (byty), finanční konzultační služby, vybírání nájemného; (37) úklid interiérů budov, praní, čištění, praní prádla, žehlení, žehlení prádla; (43) ubytovací služby (hotely, penziony), poskytování přechodného ubytování, penziony, hotelové služby, rezervace hotelového a přechodného ubytování.

(730) **Curso s.r.o.**, Revoluční 764/17, Praha 1, Staré Město, 11000, CZ

(210) **O-551495**
(220) 30.10.2018
(320) 30.10.2018
(511) 9, 11, 35, 37, 39, 40, 42
(540)



(510) (9) přístroje na měření, přístroje na signalizaci, přístroje na kontrolu kotlů, zařízení na měření tlaku, přístroje k měření tepelné energie, přístroje k měření teploty pro domácnost, přístroje na kontrolu teploty, přístroje na kontrolu požáru, zařízení k ovládání kotlů; (11) centrální klimatizační zařízení, sanitární zařízení, zařízení do koupelen a instalační armatury, přístroje a zařízení na rozvod vody k sanitárnímu použití, ploché radiátory pro instalace ústředního topení, osvětlení, přístroje na osvětlení, příslušenství k osvětlení, elektrická zařízení na topení, přístroje pro topení párou, kotle pro systémy ústředního topení, přístroje a zařízení na topení, plynové kotle, průmyslové kotle, plynové kotle na ústřední topení, plynové kotle na ohřívání vody, přístroje a zařízení na výrobu páry, přístroje na chlazení vzduchu, zařízení na chlazení vody, přístroje a zařízení na ventilaci, kotle pro instalace na rozvod horké vody, regulační a bezpečnostní zařízení pro rozvody vody a plynu, sanitární zařízení pro rozvod vody a hygienická zařízení, kotle, výhřevné kotle, topné kotle, kotle na ohřívání vody, kotle pro topná zařízení, kotle používané v topných systémech, parní kotle (jiné než části strojů), hořáky ke kotlům, vodovodní armatury v topení, chladič přístroje, topné, ventilační a klimatizační systémy, zařízení na ohřev vody; (35) obchodní administrativa; (37) stavebnictví, stavitelství, konzultace ve stavebnictví, developerské služby (stavebnictví), informace v oblasti stavebnictví, služby v oblasti stavebnictví, instalace kotlů, instalace boilerů, instalace ústředního topení, instalace vodovodních rozvodů, instalace požárních hlásičů, instalace vybavení budov, instalace zařízení pro ústřední topení, instalace plynových a vodovodních potrubí, instalace a opravy topných zařízení, instalace potrubních systémů pro rozvod páry, instalace, opravy a údržba vytápěcích zařízení, instalace, opravy a údržba bojlerového potrubí, instalace přístrojů pro dodávání a distribuci plynu, údržba a opravy topení, opravy přístrojů na výrobu páry, opravy a údržba přístrojů pro chlazení, poradenské služby vztahující se k instalaci přístrojů k topení a chlazení, čištění instalací pro rozvod vody, opravy přístrojů pro rozvod vody, servis průmyslových kotlů, čištění průmyslových kotlů, údržba a opravy kotlů na pevná paliva, poskytování informací vztahujících se k opravám nebo údržbě kotlů, údržba a opravy ohřevu potrubí, rekonstrukce interiérů budov, opravy sanitárních zařízení, údržba a opravy potrubí, služby pro opravy potrubí, údržba a opravy částí budov, instalace a opravy klimatizačních zařízení, opravy nebo údržba kotlů (boilerů); (39) služby pro rozvod vody, rozvod a dodávky vody, služby pro rozvod vody potrubím; (40) pronájem přístrojů na topení, pronájem zařízení na prostorové topení, pronájem kotlů, montáž a opravy kotlů (kotelářství); (42) projektování staveb, služby v oblasti projektování domů, poradenství v oblasti stavebního projektování, příprava zpráv z oblasti projektování nemovitostí, navrhování topení, služby technického měření, služby v oblasti měření.

(730) **TO SYSTEM s.r.o.**, V Brance 83, Příbram, 26101, CZ
(740) **AK JUDr. PhDr. Oldřich Choděra, JUDr. PhDr. Oldřich Choděra**, Jugoslávská 481/12, Praha, 12000

(210) **O-551536**
(220) 31.10.2018
(320) 31.10.2018
(511) 43
(540)

HOSPODA 99

(510) (43) provozování restaurací, bary, kavárny, bufety, jídelny, samoobslužné restaurace, zásobování a catering.
(730) **Pecha Václav MUDr.**, Veverkova 1418/10, Praha 7, Holešovice, 17000, CZ
(740) **Macek and Partners, Mgr. Jiří Macek**, Sázavská 751/16, Praha 2, Vinohrady, 12000

(210) **O-551557**
(220) 01.11.2018
(320) 01.11.2018
(511) 25, 28, 35, 41
(540)



(510) (25) oděvy, obuv, pokrývky hlavy; (28) hry, hračky, sportovní náčiní a sportovní potřeby, které nejsou uvedeny v jiných třídách; (35) propagační činnost, reklama; (41) řízení a organizace soutěží, výchova, vzdělávání, zábava, sportovní a kulturní aktivity.
(591) Barevná
(730) **ONDRÁŠOVKA a.s.**, Doudlebská 1699/5, Praha 4, Nusle, 14000, CZ
(740) **LANGROVA, s.r.o.**, Skrětova 1011/48, Plzeň, Jižní Předměstí, 30100

(210) **O-551593**
(220) 02.11.2018
(320) 02.11.2018
(511) 16, 35, 36, 37, 39, 41, 43, 44
(540)

Apartmenty Svatá Barbora

(510) (16) atlasy, fotografie, kalendáře, kancelářské potřeby, katalogy, knihy, noviny, papírenské výrobky, prospekty, mapy, obtisky, pohlednice, reprodukce, samolepky, tiskoviny, periodický a neperiodický tisk, informační, reklamní a propagační tiskoviny, papírové a plastové tašky, papírové obaly všeho druhu, papírové ubrousky a ubrusy, papírová prostírání, papírové ručníky, papírové kelímky, podtácky (papírové podložky pod sklenice), balicí papír, reklamní a ozdobné předměty neuvedené v jiné třídě, tužky, těžítka, papír; (35) obchodní nebo podnikatelské informace, reklama, propagace, marketing, poradenská činnost v oblasti podnikání, pomoc při řízení obchodní činnosti, pronájem kancelářských strojů, zařízení a potřeb, pronájem průmyslového zboží v rámci této třídy, správa hotelů, zprostředkovatelská činnost v oblasti obchodu s výrobky uvedenými výše ve třídě 16, dovozní a vývozní kancelář, činnost účetních poradců; (36) realitní kancelář, nákup, správa a pronájem nemovitostí, pronájem bytů, směnárenské služby, kapitálové investice, leasing; (37) úklid objektů, úklid interiérů, úklidové práce, čištění budov, praní, žehlení, truhlářství, podlahářství, zámečnictví, nástrojařství,

servis lyží a kol; (39) doprava a skladování zboží, informace o dopravě a skladování, pronájem skladišť, pronájem parkovacích ploch, vedení skladové evidence zboží, pronájem obalů a přepravek, taxislužba, organizování cest, doprovázení turistů, cestovní kancelář; (41) informace o možnostech zábavy a rekreace, půjčování sportovního nářadí a náčiní a sportovních potřeb, vydávání textů s výjimkou reklamních nebo náborových, provozování tělovýchovných zařízení a zařízení sloužících k regeneraci a rekondici, sportovní a kulturní aktivity, pronájem kulečnických stolů a příslušenství, pronájem sportovních zařízení, dětská herna, herna pro teenagery - stolní fotbal, kino, herní konzole, PC, herna pro dospělé - golfový тренаžér, kulečnický, stolní tenis, cvičební prostory; (43) zajišťování a zprostředkování ubytování, hostinská činnost, hotelové služby, provozování hotelů, penzionů, apartmánů, restaurací, barů, bufetů, kaváren, vináren, jídelen, klubů, kempů a poskytování souvisejících služeb (pokojový servis), poskytování přechodného ubytování, pronájem jednacích místností, zásobování, venkovní dětské hřiště, venkovní gril s posezením, zprostředkovatelské služby v oblasti cestovního ruchu - v rámci této třídy, a to obstarávání poukázek na stravování, zajišťování ubytování, pronájem potřeb pro provoz restauračních zařízení, rychlé občerstvení, cukrárna, provoz stravovacích zařízení, organizační zajištění gastronomických akcí (cateringové služby); (44) kadeřnické salóny, solária, salóny krásy, fyzikální terapie, lázně, sauny, ošetřovatelské služby, pronájem zdravotnických zařízení, zotavovny, provozování pláží, zahradnické služby.

- (730) **KUBÍK a.s.**, U Prašné brány 1090/2, Praha 1, Staré Město, 11000, CZ
(740) Ing. Václav Kratochvíl, Husnikova 2086/22, Praha 5, Stodůlky, 15800

(210) **O-551594**

(220) 02.11.2018

(320) 02.11.2018

(511) 16, 35, 36, 37, 39, 41, 43, 44

(540)

Aparthotel Svatá Barbora

(510) (16) atlasy, fotografie, kalendáře, kancelářské potřeby, katalogy, knihy, noviny, papírenské výrobky, prospekty, mapy, obtisky, pohlednice, reprodukce, samolepky, tiskoviny, periodický a neperiodický tisk, informační, reklamní a propagační tiskoviny, papírové a plastové tašky, papírové obaly všeho druhu, papírové ubrusy a ubrusy, papírová prostírání, papírové ručníky, papírové kelímky, podtácky (papírové podložky pod sklenice), balicí papír, reklamní a ozdobné předměty neuvedené v jiné třídě, tužky, těžítka, papír; (35) obchodní nebo podnikatelské informace, reklama, propagace, marketing, poradenská činnost v oblasti podnikání, pomoc při řízení obchodní činnosti, pronájem kancelářských strojů, zařízení a potřeb, pronájem průmyslového zboží v rámci této třídy, správa hotelů, zprostředkovatelská činnost v oblasti obchodu s výrobky uvedenými výše ve třídě 16, dovozní a vývozní kancelář, činnost účetních poradců; (36) realitní kancelář, nákup, správa a pronájem nemovitostí, pronájem bytů, směnárenské služby, kapitálové investice, leasing; (37) úklid objektů, úklid interiérů, úklidové práce, čištění budov, praní, žehlení, truhlářství, podlahářství, zámečnictví, nástrojařství, servis lyží a kol; (39) doprava a skladování zboží, informace o dopravě a skladování, pronájem skladišť, pronájem parkovacích ploch, vedení skladové evidence zboží, pronájem obalů a přepravek, taxislužba, organizování cest, doprovázení turistů, cestovní kancelář; (41) informace o možnostech zábavy a rekreace, půjčování sportovního nářadí a náčiní a sportovních potřeb, vydávání textů s výjimkou reklamních nebo náborových, provozování tělovýchovných zařízení a zařízení sloužících k regeneraci a rekondici, sportovní a kulturní aktivity, pronájem kulečnických stolů a příslušenství, pronájem sportovních zařízení, dětská herna, herna pro teenagery - stolní fotbal, kino, herní konzole, PC, herna pro dospělé - golfový тренаžér, kulečnický, stolní tenis, cvičební prostory; (43) zajišťování a zprostředkování ubytování, hostinská činnost, hotelové služby, provozování hotelů, penzionů, apartmánů, restaurací, barů, bufetů, kaváren, vináren, jídelen, klubů, kempů a poskytování souvisejících služeb (pokojový servis), poskytování přechodného ubytování, pronájem jednacích místností, zásobování, venkovní dětské hřiště, venkovní gril s posezením, zprostředkovatelské služby v oblasti cestovního ruchu - v rámci této třídy, a to obstarávání poukázek na stravování, zajišťování ubytování, pronájem potřeb pro provoz restauračních zařízení, rychlé občerstvení, cukrárna, provoz stravovacích zařízení, organizační zajištění gastronomických akcí (cateringové služby); (44) kadeřnické salóny, solária, salóny krásy, fyzikální terapie, lázně, sauny, ošetřovatelské služby, pronájem zdravotnických zařízení, zotavovny, provozování pláží, zahradnické služby.

- (730) **KUBÍK a.s.**, U Prašné brány 1090/2, Praha 1, Staré Město, 11000, CZ

(740) Ing. Václav Kratochvíl, Husnikova 2086/22, Praha 5, Stodůlky, 15800

(210) **O-551603**

(220) 02.11.2018

(320) 02.11.2018

(511) 5, 29

(540)



(510) (5) potravinové doplňky, ne pro lékařské účely (zařazené v této třídě) obsahující látky živočišného původu, přípravky zvláštní výživy (doplňky stravy) na bázi živočišného původu, výživné přípravky pro denní doplnění stravy (doplňky stravy) jako instantní strava nebo samostatná směs, protein pro lidskou spotřebu jako potravinové doplňky, proteinové výrobky a přípravky pro humánní výživu jako potravinové doplňky; (29) vejce a vaječné výrobky.

(591) Barevná

(730) **Eggtein s.r.o.**, Rybná 716/24, Praha 1, Staré Město, 11000, CZ

(740) Jindyne s.r.o., U Statku 77, Mnichovo Hradiště, Hněvousice, 29501

(210) **O-551604**

(220) 02.11.2018

(320) 02.11.2018

(511) 5, 29

(540)



(510) (5) potravinové doplňky, ne pro lékařské účely (zařazené v této třídě) obsahující látky živočišného původu, přípravky zvláštní výživy (doplňky stravy) na bázi živočišného původu, výživné přípravky pro denní doplnění stravy (doplňky stravy) jako instantní strava nebo samostatná směs, protein pro lidskou spotřebu jako potravinové doplňky, proteinové výrobky a přípravky pro humánní výživu jako potravinové doplňky; (29) vejce a vaječné výrobky.

(730) **Eggtein s.r.o.**, Rybná 716/24, Praha 1, Staré Město, 11000, CZ

(740) Jindyne s.r.o., U Statku 77, Mnichovo Hradiště, Hněvousice, 29501

(210) **O-551632**
(220) 01.06.2018
(320) 02.02.2018
(511) 34
(540)



(510) (34) cigarety, tabák surový nebo zpracovaný, tabákové výrobky, náhražky tabáku (nikoli pro léčebné účely), doutníky, doutníčky, zapalovače, zápalky, potřeby pro kuřáky, cigaretový papír, cigaretové dutinky, cigaretové filtry, kapesní přístroje pro balení cigaret, ruční přístroje na plnění tabáku do papírových dutinek, elektronické cigarety, kapalné roztoky do elektronických cigaret, tabákové výrobky pro účely zahřívání.
(730) **Rothmans of Pall Mall Limited**, Route de France 17, Boncourt, 2926, CH
(740) Baker & McKenzie s.r.o., advokátní kancelář, JUDr. Jiří Čermák, advokát, Klimentovská 46/1216, Praha 1, Nové Město, 11002

(210) **O-551633**
(220) 05.11.2018
(320) 05.11.2018
(511) 25, 28, 35, 41
(540)

Ondrášovka CUP

(510) (25) oděvy, obuv, pokrývky hlavy; (28) hry, hračky, sportovní náčiní a sportovní potřeby, které nejsou uvedeny v jiných třídách; (35) propagační činnost, reklama; (41) řízení a organizace soutěží, výchova, vzdělávání, zábava, sportovní a kulturní aktivity.
(730) **ONDŘÁŠOVKA a.s.**, Doudlebská 1699/5, Praha 4, Nusle, 14000, CZ
(740) LANGROVA, s.r.o., Skřetova 1011/48, Plzeň, Jižní Předměstí, 30100

(210) **O-551781**
(220) 12.11.2018
(320) 12.11.2018
(511) 1, 2, 3
(540)

CABKOH

(510) (1) čisticí prostředky pro výrobu a průmysl, čisticí chemikálie, chemická činidla ke tvrzení dřeva, kapaliny používané při leptání lakovaného a barveného dřeva; (2) barvy, laky a fermeže, ochranné nátěry; (3) čisticí prostředky a vonné přípravky, čisticí prostředky pro domácnost, lešticí přípravky na ošetřování dřeva, broušící přípravky.
(730) **Fales Vasyil**, Mrštíkovo nám. 387/16a, Olomouc, Hejčín, 77900, CZ
(740) Halaxová & Halaxová TETRAPAT, Mgr. Eva Halaxová, Jinonická 804/80, Praha 5, Košíře, 15800

(210) **O-551783**
(220) 12.11.2018
(320) 12.11.2018
(511) 35, 41
(540)

B2B monitor

(510) (35) obchodní analýzy, průzkum a informační služby, obchodní služby a informace pro spotřebitele, pomoc v obchodní a podnikatelské činnosti, management a administrativní služby, reklamní, marketingové a propagační služby; (41) vydavatelská činnost a zpravodajství, výchova, vzdělávání, zábava a sportovní činnost.
(730) **B-inside s.r.o.**, Šmeralova 292/12, Praha 7, Bubeneč, 17000, CZ

(210) **O-551851**
(220) 15.11.2018
(320) 15.11.2018
(511) 33, 35, 40
(540)

4 seasons collection

(510) (33) vína všech druhů, sekty, alkoholické nápoje (s výjimkou piva); (35) maloobchodní a velkoobchodní prodej vín, alkoholických nápojů a nealkoholických nápojů, obchodní zprostředkovatelské služby v oblasti nákupu a prodeje vín, alkoholických nápojů a nealkoholických nápojů, obchodní zprostředkovatelské služby v oblasti nákupu a prodeje zboží prostřednictvím internetu, a to s víny, alkoholickými a nealkoholickými nápoji, propagační a reklamní činnost všeho druhu, informační činnost týkající se obchodu s vínem, alkoholickými a nealkoholickými nápoji, marketing; (40) vinařství, vinohradnictví (výroba vína a zpracování vinných hroznů), zpracování a výroba vína, zpracování vinného hroznů.
(730) **VINAŘSTVÍ Velké Bílovice s.r.o.**, Čejkovská 772, Velké Bílovice, 69102, CZ
(740) Patentová a známková kancelář, Ing. Jaromír Příkryl, Včelín 1161, Hulín, 76824

(210) **O-551892**
(220) 16.11.2018
(320) 16.11.2018
(511) 31, 44
(540)



(510) (31) vejce na líhnutí, oplodněná násadová vejce, drůbež (živá zvířata), drůbež na chov, hospodářská zvířata, krmiva suchá pro zvířata, krmné směsi na výkrm hospodářských zvířat, nosnice, zelenina čerstvá, živá zvířata, zemědělské, zahradnické a lesnické výrobky nezahrnuté v jiných třídách, živé rostliny, semena, obilniny nezpracované, potrava pro dobytek, šrot pro zvířata, siláž, zrní (obilniny, semena); (44) chov hospodářských a jiných zvířat či živočichů za účelem získávání a výroby živočišných produktů, zejména chov drůbeže, péče o zvířata, ošetrovatelské a opatrovnické služby pro zvířata, veterinární služby, poskytování informací v oblasti chovu zvířat, zemědělské, zahradnické a lesnické služby, pronájem zemědělských strojů a zařízení, zemědělská výroba, služby obstaravatelské a zprostředkovatelské v oblasti zemědělství.
(591) Barevná
(730) **SCHROM FARMS spol. s r.o.**, Velké Albrechtice 327, Velké Albrechtice, 74291, CZ
(740) Ing. Václav Kratochvíl, Husníková 2086/22, Praha 5, Stodůlky, 15800

(210) **O-552019**

(220) 21.11.2018

(320) 21.11.2018

(511) 32, 35, 43

(540)



(510) (32) nealkoholické nápoje, odalkoholizované nápoje, pivo a pivovarnické výrobky, přípravky k výrobě nápojů; (35) reklama, marketing a propagační služby, obchodní analýzy, průzkum a informační služby, obchodní služby a informace pro spotřebitele, pomoc v obchodní a podnikatelské činnosti, management a administrativní služby (to vše pro výrobky a služby uvedené ve tř 32 a 43); (43) poskytování jídla a nápojů.

(591) Barevná

(730) **KLARET DISTILLERY s.r.o.**, třída Bří Čapků 3222/9, Hodonín, 69501, CZ

(740) Felix a spol. advokátní kancelář, s.r.o., Mgr. Jaroslav Tajbr, advokát, U Nikolajky 833/5, Praha 5, 15000

(210) **O-552020**

(220) 21.11.2018

(320) 21.11.2018

(511) 32, 35, 43

(540)



(510) (32) nealkoholické nápoje, odalkoholizované nápoje, pivo a pivovarnické výrobky, přípravky k výrobě nápojů; (35) reklama, marketing a propagační služby, obchodní analýzy, průzkum a informační služby, obchodní služby a informace pro spotřebitele, pomoc v obchodní a podnikatelské činnosti, management a administrativní služby (to vše pro výrobky a služby uvedené ve tř 32 a 43); (43) poskytování jídla a nápojů.

(591) Barevná

(730) **KLARET DISTILLERY s.r.o.**, třída Bří Čapků 3222/9, Hodonín, 69501, CZ

(740) Felix a spol. advokátní kancelář, s.r.o., Mgr. Jaroslav Tajbr, advokát, U Nikolajky 833/5, Praha 5, 15000

(210) **O-552322**

(220) 05.12.2018

(320) 05.12.2018

(511) 5

(540)

CONARET

(510) (5) léčiva, farmaceutické přípravky humánní.

(730) **Zentiva Group, a.s.**, U kabelovny 130/22, Praha 10, Dolní Měcholupy, 10200, CZ

(740) C|K|T ČERVENKA TURKOVÁ & PARTNERS Advokátní, patentová a známková kancelář, Mgr. Radka Červenková, advokátka, Anny Letenské 34/7, Praha 2, Vinohrady, 12000

Zamítnuté a částečně odmítnuté/zamítnuté přihlášky ochranných známek po zveřejnění

Zjistí-li Úřad v průběhu řízení o námitkách, že přihlašovaná ochranná známka nespĺňuje podmínky pro zápis, přihlášku zamítne. Zjistí-li, že přihlašovaná ochranná známka nespĺňuje podmínky pro zápis jen pro některé výrobky nebo služby, přihlášku odmítne/zamítne v rozsahu výrobků nebo služeb, pro které přihláška nespĺňuje podmínky zápisu. S ohledem na tuto skutečnost, obsahuje tato kapitola údaje o rozhodnutích o zamítnutí přihlášky ochranné známky v celém nebo částečném rozsahu na základě ustanovení § 26 zákona č. 441/2003 Sb.

Údaje o výsledku rozhodnutí (zamítnutí přihlášky, částečné odmítnutí/zamítnutí přihlášky) jsou uvedeny jako datum právní moci rozhodnutí/výsledek rozhodnutí.

(210) **O-523305**
(540)

(210) **O-528879**
(540)

 **PELICAN**

SNACKMASTER
product of eams

13.12.2018/NABYTÍ P.M. - ČÁSTEČNÉ ZAMÍTNUTÍ PŘIHL. PO
ZVEŘ.

13.12.2018/NABYTÍ P.M. - ZAMÍTNUTÍ PŘIHLÁŠKY PO
ZVEŘEJNĚNÍ

Zamítnuté námítky týkající se ochranných známek

V průběhu řízení o námítkách může být Úřadem zjištěno, že přihlašovaná ochranná známka, která byla zveřejněna ve Věstníku, nezasahuje do zákonem chráněných starších práv třetích osob, tzv. namítajících, uvedených v ustanovení § 7 zákona č. 441/2003 Sb., a proto Úřad námítky zamítne. Údaje o rozhodnutích o zamítnutí námítek na základě ustanovení § 26 zákona č. 441/2003 Sb. jsou obsaženy v této kapitole.

(210) **O-520354**
(540)



13.12.2018/ NABYTÍ P.M. – ZAMÍTNUTÍ NÁMITEK

(210) **O-540439**
(540)



14.12.2018/ NABYTÍ P.M. – ZAMÍTNUTÍ NÁMITEK

(210) **O-540435**
(540)



14.12.2018/ NABYTÍ P.M. – ZAMÍTNUTÍ NÁMITEK

(210) **O-540440**
(540)



14.12.2018/ NABYTÍ P.M. – ZAMÍTNUTÍ NÁMITEK

(210) **O-540436**
(540)



14.12.2018/ NABYTÍ P.M. – ZAMÍTNUTÍ NÁMITEK

(210) **O-540441**
(540)



14.12.2018/ NABYTÍ P.M. – ZAMÍTNUTÍ NÁMITEK

(210) **O-540437**
(540)



14.12.2018/ NABYTÍ P.M. – ZAMÍTNUTÍ NÁMITEK

(210) **O-541227**
(540)



13.12.2018/NABYTÍ P.M. – ZAMÍTNUTÍ NÁMITEK

Přehled zápisů ochranných známek bez změny ve vztahu ke zveřejněným přihláškám

Kapitola obsahuje údaje o ochranných známkách zapsaných na základě ustanovení § 28 odst. 1 zákona č. 441/2003 Sb., u kterých nedošlo ke změně údajů oproti zveřejněné přihlášce ochranné známky.

Číselný přehled (111)											
370134	370135	370136	370138	370141	370143	370144	370145	370146	370147	370148	370149
370150	370151	370152	370153	370154	370155	370156	370157	370158	370159	370160	370161
370162	370163	370164	370165	370166	370167	370168	370169	370170	370171	370172	370173
370174	370175	370176	370177	370178	370179	370180	370181	370182	370183	370184	370185
370186	370187	370188	370189	370190	370191	370192	370193	370194	370195	370196	370197
370198	370199	370200	370201	370202	370203	370204	370205	370206	370207	370208	370209
370210	370211	370212	370213	370214	370215	370216	370217	370218	370219	370220	370221
370222	370223	370224	370225	370226	370227	370228	370229	370230	370231	370232	370233
370234	370235	370236	370237	370238	370239	370240	370241	370242	370243	370244	370245
370246	370247	370248	370249	370250	370251	370252	370253	370254	370255	370256	370257
370258	370259	370260	370261	370262	370263	370264	370265	370266	370267	370268	370269
370270	370271	370272	370273	370274	370275	370276	370277	370278	370279	370280	370281
370282	370283	370284	370285	370286	370287	370288	370289	370290	370291	370292	370293

Zápisy ochranných známek bez změny ve vztahu ke zveřejněným přihláškám

- (111) **370134**
(220) 04.02.2016
(320) 04.02.2016
(442) 25.05.2016
(151) 19.12.2018
(730) **REMY COINTREAU CZECH REPUBLIC s.r.o.**, Pod Klaudiánkou
1174/4b, Praha 4 - Podolí, 14700, CZ
(740) Mgr. Eva Hodáková, Nitranská 988/19, Praha 3, 13000
(210) O-528573
(510) (32) piva, minerální vody, šumivé nápoje a jiné nápoje nealkoholické,
nealkoholické nápoje a šťávy ovocné, sirupy a jiné přípravky k zhotovení
nápojů; (33) alkoholické nápoje (s výjimkou pív); (35) propagační činnost,
reklama, pomoc při řízení obchodní činnosti.
(511) 32, 33, 35
(540)

321 Vino Frizzante

- (111) **370135**
(220) 04.02.2016
(320) 04.02.2016
(442) 25.05.2016
(151) 19.12.2018
(730) **REMY COINTREAU CZECH REPUBLIC s.r.o.**, Pod Klaudiánkou
1174/4b, Praha 4 - Podolí, 14700, CZ
(740) Mgr. Eva Hodáková, Nitranská 988/19, Praha 3, 13000
(210) O-528574
(591) Barevná
(510) (32) piva, minerální vody, šumivé nápoje a jiné nápoje nealkoholické,
nealkoholické nápoje a šťávy ovocné, sirupy a jiné přípravky k zhotovení
nápojů; (33) alkoholické nápoje (s výjimkou pív); (35) propagační činnost,
reklama, pomoc při řízení obchodní činnosti.
(511) 32, 33, 35
(540)



- (111) **370136**
(220) 12.05.2016
(320) 12.05.2016
(442) 18.10.2017
(151) 19.12.2018
(730) **AD-MAR Služby, s.r.o.**, Jana Palacha 1214, Nový Bohumín, Bohumín,
73581, CZ
(740) Ing. Iva Rylková, patentový zástupce, Polská 1525, Ostrava - Poruba,
70800
(210) O-531117
(510) (41) služby pro oddech a rekreaci, služby klubu zdraví (zdravotní a kondiční
cvičení), plánování a organizování večírků, klubové služby (výchovně-
zábavné), fotografování, diskotéky, informace o možnostech rozptýlení,
informace o možnostech rekreace, organizace a pořádání sportovních a
zábavných akcí; (43) hostinská činnost, poskytování občerstvení, služby
barů, služby kaváren, služby vináren, poskytování a rezervace přechodného
ubytování; (44) provozování relaxačních a wellness center, služby v oblasti
akvakultury, provozování vířivých van, aromaterapeutické služby,
fyzioterapeutické služby, manikúra, masáže, solární služby, služby
kadeřníků, služby v oblasti sauny.
(511) 41, 43, 44

(540)



- (111) **370138**
(220) 26.07.2016
(320) 26.07.2016
(442) 23.08.2017
(151) 19.12.2018
(730) **Cestovní kancelář FISCHER a.s.**, Na Strži 65/1702, Praha 4 - Nusle,
14062, CZ
(740) Advokátní kancelář JUDr. Kristina Škampová a spol., JUDr. Kristina
Škampová, Pellicova 8a, Brno, 60200
(210) O-532804
(591) Barevná
(510) (9) nosiče zvukových a zvukově obrazových záznamů; (16) knihy, časopisy,
tištěné publikace; (35) propagační činnost, reklama, maloobchodní prodej
nosičů zvukových a zvukově obrazových záznamů; (39) služby cestovní
kanceláře zajišťující dopravu a organizování cest, organizování zájezdů,
doprovázení turistů (průvodcovské služby); (43) služby cestovní kanceláře
spojené se zajišťováním dočasného ubytování a stravování, dočasné
ubytování, zajišťování stravování.
(511) 9, 16, 35, 39, 43
(540)



- (111) **370141**
(220) 13.03.2017
(320) 13.03.2017
(442) 12.09.2018
(151) 19.12.2018
(730) **Zykmund Jan**, Pražská 2986/2, Teplice, 41501, CZ
(740) Patentová a známková kancelář, ing. Jaromír Příkryl, Včelín 1161, Hulín,
76824
(210) O-538022
(591) Barevná
(510) (29) výrobky z brambor všeho druhu, a to brambůrky křupavé, brambůrky
opékané - křupavé, brambůrky smažené, bramborové lupínky; (35)
maloobchodní a velkoobchodní prodej a zprostředkování v oblasti nákupu
a prodeje zboží, včetně prodeje prostřednictvím internetu s výrobky
uvedenými výše ve třídě 29, marketing.
(511) 29, 35
(540)

LIKE CHIPS

- (111) **370143**
(220) 04.05.2017

- (320) 04.05.2017
(442) 12.07.2017
(151) 19.12.2018
(730) **ROKKO DEVELOPMENT PRAHA s.r.o.**, Štětškova 1638/18, Praha 4, 14000, CZ
(740) Mgr. Martin Kučera, advokát, Bohdalecká 1490/25, Praha 10, Vršovice, 10100
(210) O-539413
(510) (35) propagační činnost, reklama, pomoc při řízení obchodní činnosti, obchodní administrativa, kancelářské práce, vše pro administrativní a kancelářské budovy s výjimkou všech služeb ve spojení s hotely a rezorty; (36) pojištění, služby finanční, služby peněžní, pronájem kanceláří, garáží s výjimkou všech služeb ve spojení s hotely a rezorty; (39) doprava, balení a skladování zboží, organizování cest; (41) výchova, vzdělávání, zábava, sportovní a kulturní aktivity.
(511) 35, 36, 39, 41
(540)



- (111) **370144**
(220) 04.05.2017
(320) 04.05.2017
(442) 12.07.2017
(151) 19.12.2018
(730) **ROKKO DEVELOPMENT PRAHA s.r.o.**, Štětškova 1638/18, Praha 4, 14000, CZ
(740) Mgr. Martin Kučera, advokát, Bohdalecká 1490/25, Praha 10, Vršovice, 10100
(210) O-539414
(510) (35) propagační činnost, reklama, pomoc při řízení obchodní činnosti, obchodní administrativa, kancelářské práce, vše pro administrativní a kancelářské budovy s výjimkou všech služeb ve spojení s hotely a rezorty; (36) pojištění, služby finanční, služby peněžní, pronájem kanceláří, garáží a skladů s výjimkou všech služeb ve spojení s hotely a rezorty; (39) doprava, balení a skladování zboží, organizování cest; (41) výchova, vzdělávání, zábava, sportovní a kulturní aktivity.
(511) 35, 36, 39, 41
(540)



- (111) **370145**
(220) 03.07.2017
(320) 03.07.2017
(442) 06.09.2017
(151) 19.12.2018
(730) **Hanák Jan**, Na Záhonech 1731, Kunovice, 68604, CZ
(740) Jansa, Mokřý, Otevřel & partneři s.r.o., advokátní kancelář, Mgr. et Mgr. Petr Malíš, Sokola Tůmy 743/16, Ostrava - Mariánské Hory, 70900
(210) O-540772

- (591) Barevná
(510) (16) papír, lepenka, tiskárenské výrobky, potřeby pro knižní vazby, fotografie, papírenské zboží, knihy, brožury, časopisy, plakáty, formuláře, kalendáře, listky, letáky, katalogy, tiskoviny, vstupenky, navštívenky, poukazy, pozvánky, programy akcí, prospekty, reklamní plakáty, ročenky, tikety, známky, tištěné jídelní listky, reklamní, propagační a informační materiály z papíru a plastických hmot; (32) nealkoholické nápoje, sirupy a jiné přípravky k přípravě nápojů, ovocné šťávy, nápoje z ovocných a zeleninových šťáv, energetické nápoje, iontové nápoje, dietetické nápoje v rámci této třídy, minerální vody, šumivé nápoje (nealkoholické), piva, ochucená piva, nealkoholická piva, imitace piva, koktejly na bázi piva; (33) alkoholické nápoje (s výjimkou pív), bittersy (hořké likéry), koktejly, medovina, vína, šumivá vína; (35) velkoobchodní a maloobchodní činnost se zaměřením na výrobky uvedené výše ve třídách číslo 16, 32 a 33, zprostředkovatelská obchodní činnost se zaměřením na výrobky uvedené výše ve třídách číslo 16, 32 a 33, komerční využití internetu v oblastech obchodu a nabídky výrobků se zaměřením na výrobky uvedené výše ve třídách číslo 16, 32 a 33, (e-shop) se zaměřením na výrobky uvedené výše ve třídách číslo 16, 32 a 33, inzertní, propagační služby a komerční informační služby prostřednictvím internetu za účelem obchodu se zaměřením na výrobky uvedené výše ve třídách číslo 16, 32 a 33, reklama on-line v počítačové síti, rozšiřování vzorků zboží, reklama, marketing, franšizing.
(511) 16, 32, 33, 35
(540)



- (111) **370146**
(220) 20.07.2017
(320) 20.07.2017
(442) 12.09.2018
(151) 19.12.2018
(730) **Hubrt Martin**, Matějkova 2122/9, Praha 9 - Libeň, 19000, CZ
(210) O-541136
(510) (9) brýle, audio a video přijímače, bezdrátové telefony, biočipy, brýlové obroučky, clony (fotografování), clony proti bočnímu světlu, čočky do brýlí, čtečky elektronických knih, čtecí zařízení, detektory, diapozitivy, diapojektory, digitální fotorámečky, DNA čipy, exponované rentgenové filmy, exponované kinematografické filmy, exponované filmy, filmové kamery, fotoaparáty, fotografické filtry, fotografické stativy, gramofonové desky, hologramy, chytré brýle, chytré hodinky, chytré karty (karty s integrovaným obvodem), chytré náramky (měřicí přístroje), chytré prsteny (elektronická zařízení), chytré telefony (smartphony), joysticky pro počítače, jiné než pro videohry, kazety na videohry, kódované vstupní karty, kompaktní disky (audiovideo), kontaktní čočky, kryty na chytré telefony (smartphony), kryty na kapesní počítače (PDA), kryty pro tablety (počítače), kulíčková počítadla, laterna magica (promítací přístroje), leštičky na fotografie, magnetická datová média, magnetické disky, magnetické dráty, magnetické identifikační karty, magnetofony, magnetické pásky, magnety, megafony, mechanismy pro zařízení uváděná do chodu vhozením žetonu měřicí nástroje a zařízení mikrofony, myši (počítačová periferní zařízení), nabíječky baterií, nahrané počítačové programy, navigační přístroje pro vozidla (palubní počítače), neonové reklamy světelné reklamy, notebooky, obrazovky, ochranné fólie na chytré telefony, okuláry, opěrky zápěstí pro práci s počítačem, optické disky, počítače, počítačový hardware, počítačový software (nahraný), počítačové programy (stahovatelné), počítačové klávesnice podložky pod myš, pouzdra na kontaktní čočky, pouzdra na brýle, procesory (centrální procesorové jednotky), projektoři na diapozitivy, promítací plátna, promítací přístroje, přehrávače kompaktních disků, přenosné počítače (laptopy), rádia, radiopřijímače, radiotelefonní zařízení, rozhraní pro počítače, sluchátka,

selfie tyče (ruční monopody), sluneční brýle software počítačových her, stahovatelné počítačové aplikace, stahovatelné obrázky (soubory), stahovatelné hudební soubory, stahovatelné elektronické publikace, spouště (fotografování), stojánky pro fotografické účely, sušičky na fotografie, telefonní mikrofony, tablety (počítače) termovizní kamery, trojnožky pro fotografické přístroje, stativy pro fotografické přístroje, USB flash disky, urychlovače částic, UV filtry pro fotografické účely, videokamery, videokazety, videorekordéry, videotelefony, virgule pro proutkaře, výrobky oční optiky, vysílačky walkie-talkie, zařízení na stříhání filmů, zařízení na směšování zvuku, zařízení na úpravu kinematografických filmů, zařízení pro přenos zvuku, zvětšovací přístroje (fotografování), zrcadla (optika); (25) alby (liturgické oděvy), baret, body (spodní prádlo), boty, bundy a krátké kabáty s výplní, cylindry, čapky, čelenky (oděvy) čepice, dámská přiléhavá tílka (bodice), dámské spodní kalhotky, dámské šaty, domácí obuv, gymnastické oděvy, kadeřnické pláštěnky, kalhoty, kalhoty kratší délky kapuce, kamaše na boty (psí dečky), klapky na uši (oděvy), kapesníčky do horní kapsy saka, klobouky, kombiné (spodní prádlo), korzety (typu corselet), kostry na klobouky, formy na klobouky, košile, košile s krátkým rukávem, kotníková obuv, kožené oděvy, kožichy kravaty, kšiltý (k nošení na hlavě), legíny (kalhoty), límce a límečky (oděvy), manžety, masky na spaní, maškarní kostýmy, návlky na nohy, montérky, pracovní pláště a haleny, obuv, obuv s provázkovou podešví, palčáky (rukavice), pánské krátké spodky, pánské trenýrky, pánské plavky, boxerky, papírové klobouky (oděvy), pásky (oděvy), opasky (oděvy), plavky plavecké oděvy, plážová obuv, pletené oděvní výrobky, podpatky, podvazky, podvazkové pásy, podprsenky, ponožky, protiskluzové pomůcky na obuv, pyžama, rukavice (oděvy), punčochy, sandály, spodní prádlo, spodničky, svetry, saka (oděvy) šály, šátky a šály, sukně, trička, trikoty, vyšší obuv, zástěry (oděvy) závoje (oděvy), župany, živůtky, šněrovačky korzety; (35) administrativní služby, administrativní zpracování objednávek, aktualizace a údržba dat v počítačových databázích, aktualizace a údržba údajů v rejstřících, aktualizace reklamních materiálů, analýza nákladů a cen, aranžování výkladů, cílené zaslání reklamních materiálů, externí správa společnost, fakturace, foto kopírování, grafická úprava pro reklamní účely, indexace webových stránek pro obchodní nebo reklamní účely, kopírování dokumentů, marketing, modeling pro reklamní účely nebo podporu prodeje, nábor zaměstnanců, návrh reklamních materiálů, obchodní informace, obchodní informace a rady pro spotřebitele (poradna pro spotřebitele), obchodní průzkum, obchodní zprostředkovatelské služby, obchodní správa licencí k výrobkům a službám jiných osob, oceňování podniků, online inzerce v počítačové síti, optimalizace návštěvnosti webových stránek, optimalizace vyhledávačů pro účely podpory prodeje, plánování schůzek (kancelářské práce), pomoc při řízení obchodní činnosti, poptávky, poradenské služby pro obchodní vedení, pořádání veletrhů pro obchodní či reklamní účely, pořádání módních přehlídek pro reklamní účely, pořádání výstav pro obchodní či reklamní účely, poskytování informací o obchodních kontaktech, poskytování obchodních informací prostřednictvím webových stránek, PPC reklama, prezentace výrobků v komunikačních médiích pro účely maloobchodu, pronájem billboardů (reklamních tabulí), pronájem fotokopírovacích strojů, pronájem fotokopírovacích strojů, pronájem prodejních stánků, pronájem reklamního času v komunikačních médiích, pronájem reklamního materiálu, pronájem reklamních ploch, propagace, propagace prodeje pro třetí osoby, provozování online trhu pro kupující a prodejce výrobků a služeb, průzkum veřejného mínění, předvádění zboží, příprava výplatních listin, psaní reklamních textů, reklama, rozhlasová reklama, psaní scénářů pro reklamní účely, psychologické testování za účelem výběru zaměstnanců, řízení obchodní činnosti výkonných umělců, řízení obchodních projektů v oblasti stavebních projektů, sběr údajů do počítačových databází, sestavování katalogů informací pro obchodní či reklamní účely, jednávání a uzavírání, obchodních transakcí pro třetí strany, sjednávání obchodních smluv pro jiné osoby, služby odborníka na výkonnost podniku, služby podnikům při jejich přesídlení, srovnávání cen, styk s veřejností, systematizace údajů do počítačových databází, šíření reklamních materiálů, šíření vzorků, televizní reklama, účetnictví, vedení dražeb, vedení počítačové evidence, venkovní reklama, vydávání reklamních textů, vyhledávání sponzorů, vyhledávání údajů v počítačových souborech pro jiné osoby, vylepování plakátů, výroba reklamních filmů, zásilková reklama, zpracování textu, záznamenávání vzkazů pro nedostupné předplatitele, zprostředkování reklamy, zprostředkování propagace, zprostředkování zaměstnání; (42) aktualizace počítačového softwaru, analýza počítačových systémů analýza pro účely těžby na ropných polích, cloud computing, digitalizace dokumentů (skenování), hosting webových stránek, instalace počítačového softwaru, konverze počítačových programů a dat, s výjimkou fyzické konverze, kopírování počítačových programů, obnova počítačových dat, ochrana proti

počítačovým virům, odblokování mobilních telefonů, navrhování obalů, oděvní návrhářství, počítačové programování, poradenství v oblasti informačních technologií (IT), poradenství v oblasti internetového zabezpečení, poradenství v oblasti navrhování a vývoje počítačového hardwaru, poradenství v oblasti navrhování webových stránek, poradenství v oblasti počítačového softwaru, poradenství v oblasti počítačových technologií, poradenství v oblasti šifrování dat, poradenství v oblasti telekomunikačních technologií, poradenství v oblasti zabezpečení dat, poradenství v oblasti zabezpečení počítačů, poskytování informací o počítačových technologiích a programování prostřednictvím webových stránek, poskytování outsourcingových služeb v oblasti informačních technologií, převod dat nebo dokumentů z fyzických nosičů na elektronická média, pronájem webových serverů, pronájem počítačů, pronájem počítačového softwaru, provozování internetových vyhledávačů serverhosting, sledování počítačových systémů za účelem odhalení nepovoleného přístupu nebo úniku dat, sledování počítačových systémů za účelem odhalení poruch, software jako služba (SaaS), styling (průmyslový design), technické psaní, technický výzkum, testování materiálů, testování textilií, tvorba počítačového softwaru, tvorba počítačových systémů, údržba počítačového softwaru, ukládání elektronických dat, vytváření a navrhování webových katalogů, informací pro jiné osoby služby v oblasti informačních technologií, umělecký design, vytváření a údržba webových stránek pro jiné osoby, vytváření umělého deště, výzkum a vývoj nových výrobků pro jiné osoby, výzkum v oblasti kosmetiky, vzdálené monitorování počítačových systémů, výzkum v oblasti ochrany životního prostředí.

(511) 9, 25, 35, 42
(540)



- (111) **370147**
(220) 03.08.2017
(320) 03.08.2017
(442) 12.09.2018
(151) 19.12.2018
(730) **Galerie ARCIMBOLDO s.r.o.**, Malostranské náměstí 37/23, Praha 1, 11800, CZ
(740) Dana Lukajová, patentový zástupce, Voršilská 10, Praha 1, Nové Město, 11000
(210) O-541400
(510) (9) nahraný obsah (počítačové programy, data a informace), databáze, obsah médií, počítačový software, elektronické databáze nahrané na počítačových médiích, elektronické informační bulletiny ke stažení, elektronické publikace ke stažení, multimediální záznamy, stahovatelné soubory obrázků, aplikační software, aplikační software pro mobilní telefony, interaktivní počítačové programy, nahraný počítačový software, počítačový software na organizování a prohlížení digitálních obrázků a fotografií, počítačový software pro elektronické obchodování, počítačové operační systémy, firmware (mikroprogramové vybavení), software pro počítačové hry; (35) organizace reklamních nebo komerčních výstav, komerční správa výstavních prostor (komerčních nebo reklamních), aukce, dražby, provádění dražeb, internetová prezentace uměleckých děl a starožitností, internetová aukce uměleckých děl a starožitností, reklamní, inzertní a propagační činnost, marketing, public relations, prezentace uměleckých děl, zprostředkování v oblasti obchodu s uměleckými předměty, uměleckými díly, starožitnostmi a kulturními památkami, zprostředkování v oblasti obchodu v oblasti výtvarného umění, včetně nákupu a prodeje uměleckých děl, doplňování a rozšiřování uměleckých sbírek (nákup a prodej), merchandising, franchising, rozesílání reklamních materiálů zákazníkům, umělecká agentura (obchodní management výkonných umělců), předvádění zboží prostřednictvím internetu za účelem reklamy a/nebo prodeje, přeskupování a shromažďování (kromě dopravy) různých výrobků pro třetí osoby za účelem umožnit spotřebiteli pohodlně vybrat a prohlížet a kupovat (kromě přepravy) prostřednictvím katalogu

a/nebo internetu a/nebo zásilkového prodeje, zásilkový prodej zboží a maloobchodní činnost v oblasti uměleckých předmětů, uměleckých děl, soch, starožitností, kulturních památek, předmětů kulturní hodnoty, audiovizuálních děl, nosičů záznamů nahraných i nenahraných, hudby, filmů, fotografií, obrazů, audio děl a/nebo vizuálních děl, dekoračních nebo ozdobných předmětů, střelných zbraní, výrobků ze skla a porcelánu, kovových výrobků, šperků, bižuterie, hudebních nástrojů, papírových výrobků, výrobků z papíru a/nebo z kartonu, tiskovin, publikací, knih, učebnic, reklamních a propagačních předmětů, pořádání kulturních, sportovních, obchodních a zábavních atrakcí k propagačním účelům, umělecká reklama; (41) výchova, vzdělávání, zábava, sportovní a kulturní aktivity, provozování umělecké galerie, organizace a provozování výstav uměleckých děl, fotografií, audiovizuálních děl a výtvarných děl pro kulturní nebo vzdělávací účely, představení a předvádění uměleckých děl pro kulturní nebo vzdělávací účely, umělecké fotografování, tvorba výtvarných uměleckých děl, agenturní činnost v oblasti kultury, zprostředkování v oblasti kultury, výchovy, zábavy, tvorba a organizování zábavných, kulturních nebo vzdělávacích představení, organizace společenských a kulturních akcí, organizace, provozování a provádění her a soutěží i veřejných, výstavní činnost v oblasti kultury, zábavy, výchovy nebo vzdělávání, nakladatelské a vydavatelské služby, půjčování a pronájem obrazů, dekorací, uměleckých děl, fotografií, soch, poskytování elektronických publikací (bez možnosti stažení), poskytování elektronických knih a periodik on-line, multimediální publikování, poskytování on-line publikací; (42) interiérová výzdoba výstav a technické projektové studie pro výstavy, designerské služby, design grafický, umělecký, obalový, design interiérů, design oděvní, průmyslový, umělecký design v propagaci a reklamě, grafické služby, počítačová grafika a design, příprava a vypracování technických návrhů, kresličské práce, poradenská činnost v oblasti designérství, návrhářská, aranžérská a designerská činnost, navrhování vnější úpravy výrobků, designu, poradenská a konzultační činnost v oblasti umění a odborné poradenství v oblasti uměleckých předmětů spadající do této třídy, zejména v otázkách stáří, pravosti a původu děl, znalecké posudky uměleckých děl, ověřování pravosti uměleckých děl, vědecký výzkum, muzejní průzkumy, vše v rámci této třídy, služby v oblasti informačních technologií, vědecké a technologické služby, vývoj softwaru, programování a implementace softwaru, webhostingové služby a software jako služba a pronájem softwaru.

(511) 9, 35, 41, 42

(540)

Arcimboldo

(111) **370148**

(220) 03.08.2017

(320) 03.08.2017

(442) 12.09.2018

(151) 19.12.2018

(730) **Galerie ARCIMBOLDO s.r.o.**, Malostranské náměstí 37/23, Praha 1, 11800, CZ

(740) Dana Lukajová, patentový zástupce, Voršilská 10, Praha 1, Nové Město, 11000

(210) O-541403

(510) (9) nahraný obsah (počítačové programy, data a informace), databáze, obsah médií, počítačový software, elektronické databáze nahrané na počítačových médiích, elektronické informační bulletiny ke stažení, elektronické publikace ke stažení, multimediální záznamy, stahovatelné soubory obrázků, aplikační software, aplikační software pro mobilní telefony, interaktivní počítačové programy, nahraný počítačový software, počítačový software na organizování a prohlížení digitálních obrazů a fotografií, počítačový software pro elektronické obchodování, počítačové operační systémy, firmware (mikroprogramové vybavení), software pro počítačové hry; (16) tiskoviny, umělecké předměty a figuríny z papíru a lepenky a architektonické modely, papírnické zboží, učební pomůcky (kromě přístrojů), knihy, časopisy (periodika), kalendáře, katalogy, plakáty, fotografie, grafické reprodukcce, litografické tisky, reklamní letáky, tisky, umělecké obrazy, umělecká díla vyrobená z papíru, známky; (35) organizace reklamních nebo komerčních výstav, komerční správa výstavního prostoru (komerčních nebo reklamních), aukce, dražby, provádění dražeb, internetová prezentace uměleckých děl a starožitností, internetová aukce uměleckých děl a starožitností, reklamní, inzertní a propagační činnost, marketing, public relations, prezentace uměleckých děl, zprostředkování v oblasti obchodu s uměleckými předměty, uměleckými díly, starožitnostmi a kulturními památkami, zprostředkování v oblasti obchodu v oblasti výtvarného umění, včetně nákupu a prodeje uměleckých děl, doplňování a rozšiřování uměleckých sbírek (nákup a prodej),

merchandising, franchising, rozesílání reklamních materiálů zákazníkům, umělecká agentura (obchodní management výkonných umělců), předvádění zboží prostřednictvím internetu za účelem reklamy a/nebo prodeje, přeskupování a shromažďování různých výrobků pro třetí osoby za účelem umožnit spotřebiteli pohodlně vybrat a prohlížet a kupovat prostřednictvím katalogu, internetu a/nebo zásilkového prodeje (kromě přepravy), zásilkový prodej zboží a maloobchodní činnost v oblasti uměleckých předmětů, uměleckých děl, soch, starožitností, kulturních památek, předmětů kulturní hodnoty, audiovizuálních děl, nosičů záznamů nahraných i nenahraných, hudby, filmů, fotografií, obrazů, audio a/nebo vizuálních děl, dekoračních nebo ozdobných předmětů, střelných zbraní, výrobků ze skla a porcelánu, kovových výrobků, šperků, bižuterie, hudebních nástrojů, papírových výrobků, výrobků z papíru a/nebo z kartónu, tiskovin, publikací, knih, učebnic, reklamních a propagačních předmětů, pořádání kulturních, sportovních, obchodních a zábavních atrakcí k propagačním účelům, umělecká reklama; (41) výchova, vzdělávání, zábava, sportovní a kulturní aktivity, provozování umělecké galerie, organizace a provozování výstav uměleckých děl, fotografií, audiovizuálních děl a výtvarných děl pro kulturní nebo vzdělávací účely, představení a předvádění uměleckých děl pro kulturní nebo vzdělávací účely, umělecké fotografování, tvorba výtvarných uměleckých děl, agenturní činnost v oblasti kultury, zprostředkování v oblasti kultury, výchovy, zábavy, tvorba a organizování zábavných, kulturních nebo vzdělávacích představení, organizace společenských a kulturních akcí, organizace, provozování a provádění her a soutěží i veřejných, výstavní činnost v oblasti kultury, zábavy, výchovy nebo vzdělávání, nakladatelské a vydavatelské služby, půjčování a pronájem obrazů, dekorací, uměleckých děl, fotografií, soch, poskytování elektronických publikací (bez možnosti stažení), poskytování elektronických publikací.

(511) 9, 16, 35, 41

(540)

Kunstkamora

(111) **370149**

(220) 18.09.2017

(320) 18.09.2017

(442) 12.09.2018

(151) 19.12.2018

(730) **EMPYREUM Information Technologies, spol. s r.o.**, Pelikánova 185/13, Praha 6, Liboc, 16200, CZ

(210) O-542318

(510) (9) nosiče dat všeho druhu spadající do třídy 9, informační produkty, data a databáze na elektronických a optických nosičích, elektronické periodické a neperiodické publikace, multimediální aplikace, elektronické a datové sítě, včetně souvisejícího softwaru a hardwaru, počítače a počítačové systémy všeho druhu, včetně jejich příslušenství, náhradní díly a spotřební materiál pro uvedená zařízení, a to disky a diskety, čipové karty s inteligencí, telekomunikační zařízení drátová, bezdrátová, družicová a modemy, databanky, informace převáděné přes internet, a to automatizované informační systémy vnitřní a vnější, kopírovací technika; (16) tiskoviny a polygrafické výrobky, uživatelské příručky počítačových programů, odborné publikace a periodika na papírových nosičích, vyučovací a učební pomůcky, vyjma přístrojů, tiskopisy, adresáře vztahující se k informačním a počítačovým službám pro hromadné zpracování dat, databankové propagační a reklamní tiskopisy a tiskoviny periodické a neperiodické, propagační materiály z papíru a plastu, balicí papír a plastové fólie na balení; (35) obchodní zprostředkovatelské, obchodní informační, poradenské a konzultační služby v oboru informatiky a sdělovací techniky a telekomunikačních služeb, poskytování komerčních multimediálních informací, komerční využití Internetu v oblastech komerčních internetových médií a vyhledávacích služeb, on-line informací, marketingu a personalistiky, obchodní zastoupení tuzemských a zahraničních firem, propagační a obchodní přehlídky zboží a služeb, včetně výstav a veletrhů, rozmnožovací a reprodukční služby; (38) datové telekomunikační služby, provozování spojových počítačových sítí, telekomunikační služby pomocí přímého propojení lokálních pevných sítí se sítí mobilních telefonů, informační služby na internetu, poskytování informačního servisu prostřednictvím telefonu v rámci této třídy, mobilní telekomunikační sítě, poskytování přístupu na on-line informační služby a databáze, přenos, poskytování nebo vyvolávání informací z počítačových databází, on-line informační a databázové služby, komunikační služby prostřednictvím internetu, vnějších a vnitřních sítí, šíření elektronických tiskovin, časopisů a periodik prostřednictvím počítačové, datové, elektronické, telekomunikační nebo informační sítě, provozování informační a datové sítě, provozování datových a počítačových sítí, elektronický přenos

dokumentů, přenos informací, zprostředkování přenosu dat, zprostředkovatelská a poradenská činnost v oblasti telekomunikací, telekomunikačních zařízení a sítí; (42) odborná poradenská, konzultační, inženýrská, projektová a posudková činnost v oboru výpočetní, komunikační a informační techniky a spojových počítačových sítí, navrhování, tvorba softwaru a sítí, internetových stránek, pronajímání počítačového softwaru, skenování a počítačová grafika, služby datové diagnostiky a datové obnovy, integrace počítačových sítí, pronájem výpočetní techniky.

(511) 9, 16, 35, 38, 42

(540)

city model primary

(111) **370150**

(220) 18.09.2017

(320) 18.09.2017

(442) 12.09.2018

(151) 19.12.2018

(730) **Veselý Martin**, Kmochova 1156, Hostivice, 25301, CZ

(210) O-542321

(591) Barevná

(510) (9) ochranná výstroj pro sport, ochranné brýle, sluneční brýle a jejich příslušenství, pouzdra a řemínky, ochranné rukavice (k ochraně před úrazy a nehodami), nosiče zvukových a zvukově obrazových záznamů; (16) sportovní tiskoviny, letáky, časopisy, mapy, kalendáře, pohlednice, fotografie, psací potřeby, papírové, lepenkové a plastické obaly, vše v rámci této třídy; (18) batohy, batohy pro horolezce, batohy turistické, vaky, cestovní brašny, turistické brašny, peněženky; (25) sportovní a rekreační oblečení a doplňky, a to čapky, čepice, dámské šaty, kabáty, kalhoty, kalhoty kratší délky, obuv, oděvy, opasky (oděvy), rukavice (oděvy), sportovní tílka, sukně, šátky a šály, trička, vesty; (35) administrativní služby, administrativní zpracování objednávek, aktualizace a údržba dat v počítačových databázích, aktualizace reklamních materiálů, analýza nákladů a cen, cílené zaslání reklamních materiálů, grafická úprava pro reklamní účely, modeling pro reklamní účely nebo podporu prodeje, návrh reklamních materiálů, obchodní zprostředkovatelské služby, Online inzercce v počítačové síti, optimalizace návštěvnosti webových stránek, plánování schůzek (kancelářské práce), pomoc při řízení obchodní činnosti, pořádání módních přehlídek pro reklamní účely, pořádání veletrhů pro obchodní či reklamní účely, pořádání výstav pro obchodní či reklamní účely, poskytování obchodních informací prostřednictvím webových stránek, propagace prodeje pro třetí osoby, průzkum trhu, předvádění zboží, řízení obchodní činnosti nezávislých poskytovatelů služeb, řízení obchodní činnosti sportovců, sběr údajů do počítačových databází, sestavování katalogů informací pro obchodní či reklamní účely, sestavování statistiky, sjednávání obchodních smluv pro jiné osoby, správa zákaznických věrnostních programů, subdavatelské služby (pomoc v obchodní činnosti), upomínání schůzek (kancelářské práce), vedení počítačové evidence, zprostředkování dovozu a vývozu; (37) stavební dozor, opravy a údržba cest včetně ferratových cest, výstavba především ferratových cest; (39) organizování sportovních expedic, výletů, turistických a poznávacích cest, dopravní služby, provoz lanových drah, horských drah a lyžařských vleků, včetně vodních; (41) instruktáž fitness tréninku, instruktáž ke cvičení, filmové projekce, fotografování, informace o rekreaci, informace o vzdělávání, informace o zábavě, měření času při sportovních akcích, obrazové zpravodajství, online vydávání elektronických knih a časopisů, plánování večírků (zábava), pořádání a vedení konferencí, pořádání a vedení osobních vzdělávacích fór, pořádání a vedení seminářů, pořádání a vedení workshopů (školení), pořádání módních přehlídek pro zábavu, pořádání soutěží (vzdělávacích nebo zábavných), pořádání sportovních soutěží, pořádání výstav ke kulturním nebo vzdělávacím účelům, praktický výcvik (předvádění), prázdninové tábory (zábava), předprodej vstupenek (zábava), profesní rekvalifikace, pronájem sportovišť, pronájem videokamer, provozování rekreačních zařízení, provozování sportovních zařízení, průvodcovské služby, půjčování hraček, půjčování sportovního vybavení, s výjimkou vozidel, služby osobního trenéra (kondiční trénink), soukromá výuka, sportovní tábory, trenérské služby v oblasti sportovních aktivit, vedení kurzů kondičního cvičení, vydávání knih, vydávání textů, s výjimkou reklamních, zábavní parky; (43) bufety, dětské jesle, penziony, prázdninové tábory (ubytování), pronájem přechodného ubytování, pronájem stanů, provozování kempů, rezervace přechodného ubytování, rezervace ubytování v hotelech, rezervace ubytování v penzionech, služby recepce pro přechodné ubytování (správa odjezdů a příjezdů), služby ubytovací kanceláře (hotely, penziony), zajištění stravování; (44) zajištění lékařských služeb a péče o hygienu při

sportovních akcích, závodech a soutěžích, kulturních a společenských akcích, fyzioterapie; (45) zajištění právních, bezpečnostních a osobních služeb (v rámci této třídy) při sportovních akcích, závodech a soutěžích, kulturních a společenských akcích.

(511) 9, 16, 18, 25, 35, 37, 39, 41, 43, 44, 45

(540)

(111) **370151**

(220) 10.11.2017

(320) 10.11.2017

(442) 12.09.2018

(151) 19.12.2018

(730) **Lovit Global s.r.o.**, Záměstní 1155/27, Ostrava, Slezská Ostrava, 71000, CZ

(210) O-543688

(591) Barevná

(510) (9) informační technologie a audiovizuální, multimediální a fotografické přístroje, nahraný obsah (počítačové programy, data a informace), zařízení v oblasti informačních technologií a audiovizuální zařízení v rámci této třídy; (35) pomoc v obchodní a podnikatelské činnosti, management a administrativní služby, reklamní, marketingové a propagační služby, konzultační a poradenské služby a pomoc v oblasti reklamní, marketingové a propagační činnosti, pracovní agentury, řízení lidských zdrojů a náborové služby, obchodní analýzy, průzkum a informační služby, počítačové on-line nákupní objednávky, obchodní poradenské služby v oblasti zprostředkování zboží a služeb, poskytování obchodních informací ke spotřebním produktům, které se týkají softwaru, poskytování obchodního prostoru on-line pro nakupující a prodávající výrobků a služeb, poskytování on-line služeb týkajících se porovnávání cen, poskytování spotřebitelského poradenství ve vztahu k softwaru, sjednávání a uzavírání obchodních transakcí pro třetí strany, sjednávání a uzavírání obchodních transakcí pro třetí strany prostřednictvím telekomunikačních systémů, sjednávání smluvních obchodních služeb s třetími stranami, zprostředkovatelské služby v oblasti reklamy, zprostředkování a uzavírání obchodních transakcí pro třetí osoby, zprostředkování obchodních a komerčních kontaktů, zprostředkování obchodů pro třetí strany s výše uvedenými výrobky ve tř. 9, zprostředkování seznamů na bázi jmen a adres v rámci této třídy, zprostředkování obchodních smluv pro třetí osoby v rámci této třídy; (42) software (tvorba -), služby v oblasti informačních technologií v rámci této třídy, konzultační služby v oblasti informačních technologií, poradenské a informační služby v oblasti informačních technologií, vědecké a technologické služby.

(511) 9, 35, 42

(540)

- (111) **370152**
(220) 30.11.2017
(320) 02.06.2017
(442) 12.09.2018
(151) 19.12.2018
(730) **Atlassian Pty Ltd**, Level 6, 341 George Street, NSW 2000 Sydney, AU
(740) ZIVKO MIJATOVIĆ & PARTNERS s.r.o., Jugoslávských partyzánů 639/26, Praha 6, 16000
(210) O-544136
(510) (42) poskytování software on line bez možnosti stažení pro skupinové zaslání zpráv, software jako služba (SAAS) zahrnující software pro skupinové zaslání zpráv, poskytování software on line bez možnosti stažení pro použití v počítačích a mobilních zařízeních pro zaslání zpráv v reálném čase, skupinovou komunikaci, audio konference, video konference, sdílení souborů, sdílení obrázků, sdílení obrazovek, sdílení počítačů a ploch počítačů, sdílení aplikací, sdílení obsahu, komunikací prostřednictvím internetové telefonie (VOIP) a snímání a poskytování informací o přítomnosti uživatele, poskytování software on line a aplikace bez možnosti stažení pro zpracování obrázků, grafiky, audia, videa a textu, poskytování dočasného používání webových aplikací bez možnosti stažení pro použití se softwarem pro zaslání zpráv v reálném čase, skupinovým komunikačním softwarem, softwarem pro sdílení souborů, komunikačním softwarem pro elektronickou výměnu dat, audia, video obrázků a grafiky prostřednictvím počítačových, mobilních, bezdrátových, telekomunikačních sítí.
(511) 42
(540)

STRIDE

- (111) **370153**
(220) 04.01.2018
(320) 04.01.2018
(442) 12.09.2018
(151) 19.12.2018
(730) **Monomo Games s.r.o.**, Jasláská 304/13, Praha 6, 16000, CZ
(210) O-544851
(510) (9) software pro virtuální realitu, herní software pro virtuální realitu, interaktivní multimedialní počítačové herní programy, software elektronických her do bezdrátových zařízení, zábavní software s počítačovými hrami, software elektronických her do mobilních telefonů, software pro virtuální školní třídu; (42) vývoj softwaru, navrhování a vývoj softwaru pro počítačové hry a softwaru virtuální reality, navrhování softwaru pro virtuální realitu, komerční umělecký design, programování vzdělávacího softwaru, navrhování softwaru pro chytré telefony.
(511) 9, 42
(540)

GOLEM VR

- (111) **370154**
(220) 10.01.2018
(320) 10.01.2018
(442) 12.09.2018
(151) 19.12.2018
(730) **Procházka Bořek**, K Dálnici 593, Zlín, 76001, CZ
Pešák Petr MUDr., Tř. T. Bati 1285, Zlín, 76001, CZ
(740) Ing. Jarmila Javořiková, Slunečná 4566, Zlín, 76005
(210) O-544950
(510) (35) propagace konferencí, styk s veřejností (public relations); (41) pořádání konferencí, organizování, pořádání a zprostředkování společenských, vzdělávacích, výchovných a doprovodných kulturních akcí, vydavatelská a nakladatelská činnost, elektronická vydavatelská a nakladatelská činnost.
(511) 35, 41
(540)

FESTIVAL kazuistik

- (111) **370155**
(220) 10.01.2018
(320) 10.01.2018
(442) 12.09.2018
(151) 19.12.2018
(730) **Malcho Zdenko**, Záhradnícka 41, Šaľa, 92701, SK
(740) Ing. Róbert Porubčan, Puškinova 19, Ivanka pri Dunaji, 90028

- (210) O-544960
(510) (9) dekorační magnety, magnety, magnetky, elektronické publikace (s možností stažení), počítačové programy (s možností stažení), stahovatelné soubory s hudbou, stahovatelné obrazové soubory, počítačové softwarové aplikace ke stažení, USB klíče, optické nosiče dat, magnetické nosiče dat, elektronická pera (vizuální zobrazovací zařízení); (14) přívěšky na klíče, kroužky na klíče (s přívěskem nebo ozdobou), kroužky na klíče ze vzácných kovů, amulety (šperky), náramky (šperky), přívěšky (šperky), řetízky (šperky), náhrdelníky (šperky), mince, šperky, medaile, korálky (šperky), prsteny (šperky), umělecká díla z drahých kovů, náušnice; (16) pera (psací potřeby), násadky na pera, papír, alba, obrazy, tužky, periodika, podtácky pod pívní sklenice, skicáky, bloky (papírnické výrobky), brožury, držáky na psací potřeby, výšivkové vzory, připínáčky, pečeti, písanky, vzory na kopírování, kovové příchytky na kartotéční lístky, obtisky, grafické vzory (tiskoviny), kancelářské potřeby (kromě nábytku), pohlednice, papírenské zboží, desky s chlopněmi, nákresy, prospekty, blahopřání, poštovní známky, ročenky, kalendáře, dřevitý papír, stojany na pera a tužky, oznámení (papírenské výrobky), papírové vlajky, psací potřeby, samolepky (papírenské zboží), ozdobné papírové mašle, letáky; (21) soupravy kuchyňského nádobí, poháry, šálky, hrnky na pití, skleněné nádoby (domácí potřeby), láhve, kuchyňské hrnce, lopatky pro domácnost, kuchyňská prkénka na krájení, kořenky, hrnčířské zboží, hrnce, hrnečky, kuchyňské naběračky, majolika, potřeby pro domácnost, skleněné mozaiky (ne pro stavebnictví), mlýnky pro domácnost (ruční), papírové talíře, porcelán, vázy, solníčky, čajové servisy (stolní nádobí), nádobí (domácí potřeby), kuchyňské nádoby, malované skleněné výrobky, umělecké předměty z porcelánu, terakoty nebo skla, talíře, pokladničky; (35) maloobchodní a velkoobchodní služby s dekorativními magnety, magnety a s magnetkami, s přívěšky na klíče, pery, obrazy, talíři a s jiným kuchyňským náčiním, se suvenýry a s dárkovými předměty, poskytování obchodních nebo podnikatelských informací, reklama, předvádění zboží, vydávání reklamních textů, pronájem reklamních materiálů, pronájem reklamních ploch, zpracování textů, odborné obchodní řízení uměleckých činností, on-line reklama v počítačové komunikační síti, psaní reklamních textů, grafická úprava tiskovin pro reklamní účely, marketing, pronájem prodejních stánků, aktualizace a údržba dat v počítačových databázích, poskytování obchodních informací prostřednictvím webových stránek, správa spotřebitelských věrnostních programů, sestavování seznamů informací pro obchodní nebo reklamní účely, poradenství v oblasti komunikace (reklama).
(511) 9, 14, 16, 21, 35
(540)



- (111) **370156**
(220) 11.01.2018
(320) 11.01.2018
(442) 12.09.2018
(151) 19.12.2018
(730) **Československá obchodní banka, a. s.**, Radlická 333/150, Praha 5, Radlice, 15000, CZ
(740) Baker & McKenzie s.r.o., advokátní kancelář, JUDr. Jiří Čermák, advokát, Klimentská 46, Praha 1, Nové Město, 11002
(210) O-544984
(510) (9) systémy dálkového přenosu dat, programy na zpracování dat, dešifrovací soustavy, platební karty, čipy, informační produkty v elektronické podobě, bezpečnostní zařízení pro úschovu svěřených peněz, cenných listin, dokumentů i ostatních cenností spadající do této třídy, přístroje a zařízení pro směnu a výměnu peněz spadající do této třídy; (16) tiskoviny všeho druhu, včetně cenných papírů, šeků, směnec, burzovních listů, informační produkty na papírových nosičích; (35) inzertní, reklamní a

propagační činnost, uskutečňovaná prostřednictvím jakýchkoliv médií, marketing, informační servis a poradenské služby v oblasti obchodu, obchodní management a obchodní administrativa, automatizované zpracování dat v oblasti bankovníctví, prezentace akcí pro reklamní a obchodní účely; (36) služby finanční, peněžní, nemovitostní a pojišťovací, včetně příslušných on-line služeb spadajících do této třídy, charitativní shromažďování finančních prostředků, veřejné sbírky a grantové rozdělování finančních prostředků, organizování a pořádání dobročinných sbírek; (38) telekomunikace, systém dálkového přenosu dat prostřednictvím všech dostupných médií; (39) přeprava peněz, cenných papírů a jiných cenností; (41) výchova a vzdělávání, pořádání společenských, kulturních, zábavních i sportovních akcí, dobročinná činnost a charitativní humanitární činnost v oblasti kulturní, výchovné a vzdělávací i sportovní, organizování a pořádání kulturních dobročinných humanitárních akcí, organizování a pořádání veřejných sbírek nefinančního rázu v rámci této třídy; (42) tvorba, zavádění, adaptace, aktualizace a údržba softwaru, kódování a dekódování zabezpečovacích systémů, tvorba www stránek.

(511) 9, 16, 35, 36, 38, 39, 41, 42

(540)

poštovní skřítek Kalkulín

(111) **370157**

(220) 11.01.2018

(320) 11.01.2018

(442) 12.09.2018

(151) 19.12.2018

(730) **Československá obchodní banka, a. s.**, Radlická 333/150, Praha 5, Radlice, 15000, CZ

(740) Baker & McKenzie s.r.o., advokátní kancelář, JUDr. Jiří Čermák, advokát, Klimentská 46, Praha 1, Nové Město, 11002

(210) O-544985

(510) (9) systémy dálkového přenosu dat, programy na zpracování dat, dešifrovací soustavy, platební karty, čipy, informační produkty v elektronické podobě, bezpečnostní zařízení pro úschovu svěřených peněz, cenných listin, dokumentů i ostatních cenností spadající do této třídy, přístroje a zařízení pro směnu a výměnu peněz spadající do této třídy; (16) tiskoviny všeho druhu, včetně cenných papírů, šeků, směnec, burzovních listů, informační produkty na papírových nosičích; (35) inzertní, reklamní a propagační činnost, uskutečňovaná prostřednictvím jakýchkoliv médií, marketing, informační servis a poradenské služby v oblasti obchodu, obchodní management a obchodní administrativa, automatizované zpracování dat v oblasti bankovníctví, prezentace akcí pro reklamní a obchodní účely; (36) služby finanční, peněžní, nemovitostní a pojišťovací, včetně příslušných on-line služeb spadajících do této třídy, charitativní shromažďování finančních prostředků, veřejné sbírky a grantové rozdělování finančních prostředků, organizování a pořádání dobročinných sbírek; (38) telekomunikace, systém dálkového přenosu dat prostřednictvím všech dostupných médií; (39) přeprava peněz, cenných papírů a jiných cenností; (41) výchova a vzdělávání, pořádání společenských, kulturních, zábavních i sportovních akcí, dobročinná činnost a charitativní humanitární činnost v oblasti kulturní, výchovné a vzdělávací i sportovní, organizování a pořádání kulturních dobročinných humanitárních akcí, organizování a pořádání veřejných sbírek nefinančního rázu v rámci této třídy; (42) tvorba, zavádění, adaptace, aktualizace a údržba softwaru, kódování a dekódování zabezpečovacích systémů, tvorba www stránek.

(511) 9, 16, 35, 36, 38, 39, 41, 42

(540)

poštovní skřítek Šikulín

(111) **370158**

(220) 11.01.2018

(320) 11.01.2018

(442) 12.09.2018

(151) 19.12.2018

(730) **Československá obchodní banka, a. s.**, Radlická 333/150, Praha 5, Radlice, 15000, CZ

(740) Baker & McKenzie s.r.o., advokátní kancelář, JUDr. Jiří Čermák, advokát, Klimentská 46, Praha 1, Nové Město, 11002

(210) O-544986

(510) (9) systémy dálkového přenosu dat, programy na zpracování dat, dešifrovací soustavy, platební karty, čipy, informační produkty v elektronické podobě, bezpečnostní zařízení pro úschovu svěřených peněz, cenných listin, dokumentů i ostatních cenností spadající do této třídy, přístroje a zařízení pro směnu a výměnu peněz spadající do této třídy; (16)

tiskoviny všeho druhu, včetně cenných papírů, šeků, směnec, burzovních listů, informační produkty na papírových nosičích; (35) inzertní, reklamní a propagační činnost, uskutečňovaná prostřednictvím jakýchkoliv médií, marketing, informační servis a poradenské služby v oblasti obchodu, obchodní management a obchodní administrativa, automatizované zpracování dat v oblasti bankovníctví, prezentace akcí pro reklamní a obchodní účely; (36) služby finanční, peněžní, nemovitostní a pojišťovací, včetně příslušných on-line služeb spadajících do této třídy, charitativní shromažďování finančních prostředků, veřejné sbírky a grantové rozdělování finančních prostředků, organizování a pořádání dobročinných sbírek; (38) telekomunikace, systém dálkového přenosu dat prostřednictvím všech dostupných médií; (39) přeprava peněz, cenných papírů a jiných cenností; (41) výchova a vzdělávání, pořádání společenských, kulturních, zábavních i sportovních akcí, dobročinná činnost a charitativní humanitární činnost v oblasti kulturní, výchovné a vzdělávací i sportovní, organizování a pořádání kulturních dobročinných humanitárních akcí, organizování a pořádání veřejných sbírek nefinančního rázu v rámci této třídy; (42) tvorba, zavádění, adaptace, aktualizace a údržba softwaru, kódování a dekódování zabezpečovacích systémů, tvorba www stránek.

(511) 9, 16, 35, 36, 38, 39, 41, 42

(540)

poštovní skřítek Spořilka

(111) **370159**

(220) 11.01.2018

(320) 11.01.2018

(442) 12.09.2018

(151) 19.12.2018

(730) **Československá obchodní banka, a. s.**, Radlická 333/150, Praha 5, Radlice, 15000, CZ

(740) Baker & McKenzie s.r.o., advokátní kancelář, JUDr. Jiří Čermák, advokát, Klimentská 46, Praha 1, Nové Město, 11002

(210) O-544988

(510) (9) systémy dálkového přenosu dat, programy na zpracování dat, dešifrovací soustavy, platební karty, čipy, informační produkty v elektronické podobě, bezpečnostní zařízení pro úschovu svěřených peněz, cenných listin, dokumentů i ostatních cenností spadající do této třídy, přístroje a zařízení pro směnu a výměnu peněz spadající do této třídy; (16) tiskoviny všeho druhu, včetně cenných papírů, šeků, směnec, burzovních listů, informační produkty na papírových nosičích; (35) inzertní, reklamní a propagační činnost, uskutečňovaná prostřednictvím jakýchkoliv médií, marketing, informační servis a poradenské služby v oblasti obchodu, obchodní management a obchodní administrativa, automatizované zpracování dat v oblasti bankovníctví, prezentace akcí pro reklamní a obchodní účely; (36) služby finanční, peněžní, nemovitostní a pojišťovací, včetně příslušných on-line služeb spadajících do této třídy, charitativní shromažďování finančních prostředků, veřejné sbírky a grantové rozdělování finančních prostředků, organizování a pořádání dobročinných sbírek; (38) telekomunikace, systém dálkového přenosu dat prostřednictvím všech dostupných médií; (39) přeprava peněz, cenných papírů a jiných cenností; (41) výchova a vzdělávání, pořádání společenských, kulturních, zábavních i sportovních akcí, dobročinná činnost a charitativní humanitární činnost v oblasti kulturní, výchovné a vzdělávací i sportovní, organizování a pořádání kulturních dobročinných humanitárních akcí, organizování a pořádání veřejných sbírek nefinančního rázu v rámci této třídy; (42) tvorba, zavádění, adaptace, aktualizace a údržba softwaru, kódování a dekódování zabezpečovacích systémů, tvorba www stránek.

(511) 9, 16, 35, 36, 38, 39, 41, 42

(540)

poštovní skřítek Všudebyl

(111) **370160**

(220) 14.01.2018

(320) 14.01.2018

(442) 12.09.2018

(151) 19.12.2018

(730) **Kosmetika CAPRI s.r.o.**, Na okraji 439/44, Praha 6, Veleslavín, 16200, CZ

AbelaWorld s.r.o., Podvysoká 310, Podvysoká, SK

(740) Jitka Poláková, Na Okraji 439/44, Praha 6, Veleslavín, 16200

(210) O-545039

(510) (5) farmaceutické výrobky na ošetření pokožky, léčiva a veterinární přípravky a výrobky, farmaceutické přípravky a přírodní léčiva; (41) vzdělávací služby v oblasti kosmetické terapie; (42) konzultace v oblasti

chemie; (44) kosmetické služby, kosmetické konzultační služby, kosmetické poradenské služby, kosmetické služby péče o obličej, kosmetické služby péče o tělo, poradenské služby týkající se kosmetické péče, konzultační služby týkající se kosmetické péče.

(511) 5, 41, 42, 44
(540)

Vitacol No 1

(111) **370161**

(220) 14.01.2018
(320) 14.01.2018
(442) 12.09.2018
(151) 19.12.2018

(730) **Creme de la Creme, s.r.o.**, Husova 231/12, Praha 1, Staré Město, 11000, CZ

(740) Mgr. Michal Wija, LL.M., advokátní kancelář, Mgr. Michal Wija LL.M., Královská 1081/16, Praha 1, Staré Město, 11000

(210) O-545040

(510) (29) mražená dřev; (30) zmrzlina, veganská zmrzlina, sorbet, nanuk, výrobky ze zmrzliny, zákusky, dorty, palačinky, koláče, makronky, sladké pečivo a cukrářské výrobky; (32) nápoje s použitím zmrzliny (nealkoholické), ovocné šťávy; (43) provoz cukrárny, restaurace, pekárny, kavárny, zmrzlinárny.

(511) 29, 30, 32, 43

(540)

CRÈME DE LA CRÈME

(111) **370162**

(220) 14.01.2018
(320) 14.01.2018
(442) 12.09.2018
(151) 19.12.2018

(730) **Creme de la Creme, s.r.o.**, Husova 231/12, Praha 1, Staré Město, 11000, CZ

(740) Mgr. Michal Wija, LL.M., advokátní kancelář, Mgr. Michal Wija LL.M., Královská 1081/16, Praha 1, Staré Město, 11000

(210) O-545041

(591) Barevná

(510) (29) mražená dřev; (30) zmrzlina, šerbety (zmrzlina), mléčná zmrzlina, ovocná zmrzlina, vodová zmrzlina, zmrzlina neobsahující mléko, zmrzlina a led, vodová a smetanová zmrzlina, jogurtová zmrzlina (s větším podílem zmrzliny), nanuky, nanuky obsahující mléko, nanuky s mléčnou příchutí, nanuky z mraženého krému, výrobky ze zmrzliny na bázi sóji, zákusky, koláče, hotové zákusky (pečivo), zákusky petit-fours, moučnický, dorty a sušenky, pekárenské výrobky, cukrovinky, čokoláda a zákusky, dorty, čokoládové dorty, zmrzlinové dorty, jahodové dorty, pudinkové dorty, palačinky, palačinky (crepes), makronky (cukroví), makronky (pečivo), sladké pečivo (obvykle kulaté), sladké italské pečivo biscotti, sladké pečivo a cukrářské výrobky, cukrářské výrobky, dorty (cukrářské výrobky), zmrzlinové nápoje, zmrzlina bez cukru; (32) ovocné nápoje, sorbety (nápoje), ovocné šťávy; (43) kavárna, restaurace, provoz cukrárny, zmrzlinárny, pekárny.

(511) 29, 30, 32, 43

(540)



(111) **370163**

(220) 14.01.2018
(320) 14.01.2018

(442) 12.09.2018

(151) 19.12.2018

(730) **Creme de la Creme, s.r.o.**, Husova 231/12, Praha 1, Staré Město, 11000, CZ

(740) Mgr. Michal Wija, LL.M., advokátní kancelář, Mgr. Michal Wija LL.M., Královská 1081/16, Praha 1, Staré Město, 11000

(210) O-545042

(510) (29) mražená dřev; (30) zmrzlina, šerbety (zmrzlina), mléčná zmrzlina, ovocná zmrzlina, vodová zmrzlina, zmrzlina a led, zmrzlina neobsahující mléko, vodová a smetanová zmrzlina, jogurtová zmrzlina (s větším podílem zmrzliny), nanuky, nanuky obsahující mléko, nanuky s mléčnou příchutí, nanuky z mraženého krému, zmrzlinové cukrovinky ve formě nanuků, výrobky ze zmrzliny na bázi sóji, zákusky, koláče, hotové zákusky (pečivo), zákusky petit-fours, moučnický, dorty a sušenky, pekárenské výrobky, cukrovinky, čokoláda a zákusky, dorty, čokoládové dorty, zmrzlinové dorty, jahodové dorty, pudinkové dorty, palačinky, palačinky (crepes), makronky (cukroví), makronky (pečivo), sladké italské pečivo biscotti, sladké pečivo (obvykle kulaté), sladké pečivo a cukrářské výrobky, cukrářské výrobky, dorty (cukrářské výrobky), zmrzlinové nápoje, zmrzlina bez cukru; (32) ovocné nápoje, sorbety (nápoje), ovocné šťávy; (43) kavárna, restaurace, provoz cukrárny, zmrzlinárny, pekárny.

(511) 29, 30, 32, 43

(540)

CRÈME DE LA CRÈME, MILUJEME ZMRZLINU

(111) **370164**

(220) 24.01.2018
(320) 24.01.2018
(442) 12.09.2018
(151) 19.12.2018

(730) **Salátovník s.r.o.**, Radniční 231/4, Šumperk, 78701, CZ

(210) O-545281

(510) (29) maso, ryby, drůbež a zvěřina, masové výtahy, konzervované, mražené, sušené a vařené ovoce a zelenina, želé, džemy, kompoty, vejce, mléko a mléčné výrobky, potravinářské oleje a tuky; (30) káva, čaj, kakao a náhražky kávy, rýže, tapioka a ságo, mouka a přípravky vyrobené z obilnin, chléb, pečivo a cukrovinky, produkty určené ke konzumaci v mraženém stavu, cukr, med, melasa, droždí, kypřiči prášek do pečiva, sůl, hořčice, ocet, omáčky (ochucovadla), koření, led (zmrazená voda); (31) surové a nepracované zemědělské, akvakulturní, zahradnické a lesní produkty, zrna a semena surová nebo nepracovaná, čerstvé ovoce a zelenina, čerstvé bylinky, přírodní rostliny a květiny, cibule a hlízy, sazenice a semena pro pěstování rostlin, živá zvířata, krmivá a nápoje pro zvířata, slad; (35) reklama, propagace, řízení obchodní činnosti, obchodní administrativa, kancelářské práce; (39) doprava, balení a skladování zboží, organizování cest; (40) zpracování materiálů, a to konzervování potravin, zmrazování potravin; (43) služby zajišťující stravování a nápoje, dočasné ubytování.

(511) 29, 30, 31, 35, 39, 40, 43

(540)

SALÁTOVNÍK

(111) **370165**

(220) 25.01.2018
(320) 25.01.2018
(442) 12.09.2018
(151) 19.12.2018

(730) **Glenmark Pharmaceuticals s.r.o.**, Hvězdova 1716/2b, Praha 4, Nusle, 14000, CZ

(740) Glenmark Pharmaceuticals Distribution s.r.o., Hvězdova 1716/2b, Praha 4, Nusle, 14000

(210) O-545346

(510) (5) farmaceutické výrobky a léčivé přípravky.

(511) 5

(540)

AMOXEN

(111) **370166**

(220) 23.02.2018
(320) 23.02.2018
(442) 12.09.2018
(151) 19.12.2018

(111) **370166**

(220) 23.02.2018
(320) 23.02.2018
(442) 12.09.2018
(151) 19.12.2018

- (730) **Berková Edita Mgr.**, Velvarská 1627/43, Praha 6, Dejvice, 16000, CZ
(210) O-546015
(591) Barevná
(510) (35) administrativní služby, cílené zasilání reklamních materiálů, marketing, obchodní a marketingové poradenské služby, on-line inzerce, pořádání veletrhů a výstav k reklamním účelům, PPC reklama, propagace, psaní reklamních textů, reklama, výroba reklamních filmů; (41) divadelní představení, informace o vzdělávání, koučink, on-line vydávání v rámci této třídy, plánování večírků, pořádání a vedení konferencí, seminářů, poskytování elektronických publikací, poskytování videí on-line, profesní rekvalifikace, psaní textů (ne reklamních), psaní scénářů, školení, sportovní tábory, výuka, tělesná výchova, vzdělávání, zábava; (44) terapeutické služby, zdravotní poradenství.
(511) 35, 41, 44
(540)



- (111) **370167**
(220) 02.03.2018
(320) 02.03.2018
(442) 06.06.2018
(151) 19.12.2018
(730) **Kubáňová Zuzana Mgr.**, Míšecká 452, Praha 9, Letňany, 19900, CZ
(210) O-546210
(510) (41) služby v oblasti sportu, konkrétně školení v rámci kondičního tréninku a pohybového rozvoje.
(511) 41
(540)



- (111) **370168**
(220) 04.03.2018
(320) 04.03.2018
(442) 12.09.2018
(151) 19.12.2018
(730) **Andyostore s.r.o.**, Dvořákova 1346/13, Ostrava, Moravská Ostrava, 70200, CZ
(740) Mgr. Jan Tomaier advokát, Jankovcova 1037/49, Praha 7, Holešovice, 17000
(210) O-546223
(510) (14) šperky, drahé šperky, ozdoby (šperky), umělé šperky, řetízky (šperky), prsteny (šperky), náhrdelníky (šperky), amulety (šperky), hodinky; (18) zavazadla, cestovní tašky, peněženky a ostatní tašky, kabelky; (25) topy (oděvy), pásky, oděvy, svrchní oděvy, oděvy plážové, spodničky (oděvy), plavecké oděvy, spodní prádlo (oděvy), obuv, mikiny, sukně, šaty, kalhoty, krátké kalhoty; (35) maloobchodní prodej šperků, on-line maloobchodní služby zaměřené na oděvy, on-line maloobchodní služby zaměřené na kabelky, maloobchodní prodej obuvi, maloobchod a velkoobchod s výrobky: oděvy- spodní prádlo, plážové oděvy, plavky, topy, trička, mikiny,

kalhoty, kraťasy, sukně, šaty, župany, zavazadla, batohy, tašky, kabelky, obaly (na notebooky, tablety), peněženky, hodinky, obuv - pantofle a šperky.

- (511) 14, 18, 25, 35
(540)

And You
store

- (111) **370169**
(220) 04.03.2018
(320) 04.03.2018
(442) 12.09.2018
(151) 19.12.2018
(730) **Andyostore s.r.o.**, Dvořákova 1346/13, Ostrava, Moravská Ostrava, 70200, CZ
(740) Mgr. Jan Tomaier advokát, Jankovcova 1037/49, Praha 7, Holešovice, 17000
(210) O-546224
(510) (14) šperky, drahé šperky, ozdoby (šperky), umělé šperky, řetízky (šperky), prsteny (šperky), náhrdelníky (šperky), amulety (šperky), hodinky; (18) zavazadla, cestovní tašky, peněženky a ostatní tašky, kabelky; (25) topy (oděvy), pásky, oděvy, svrchní oděvy, oděvy plážové, spodničky (oděvy), plavecké oděvy, spodní prádlo (oděvy), obuv, mikiny, sukně, šaty, kalhoty, krátké kalhoty; (35) maloobchodní prodej šperků, on-line maloobchodní služby zaměřené na oděvy, on-line maloobchodní služby zaměřené na kabelky, maloobchodní prodej obuvi, maloobchod a velkoobchod s výrobky: oděvy- spodní prádlo, plážové oděvy, plavky, topy, trička, mikiny, kalhoty, kraťasy, sukně, šaty, župany, zavazadla, batohy, tašky, kabelky, obaly (na notebooky, tablety), peněženky, hodinky, obuv - pantofle a šperky.
(511) 14, 18, 25, 35
(540)

And You

- (111) **370170**
(220) 12.03.2018
(320) 12.03.2018
(442) 12.09.2018
(151) 19.12.2018
(730) **Instalatérské potřeby Šátek CZ s.r.o.**, Velké Zboží 169/VII, Poděbrady, 29001, CZ
(740) Ing. Marie Smrčková, patentový zástupce, Velflíkova 1431/10, Praha 6, Dejvice, 16000
(210) O-546424
(510) (11) sanitární přístroje a zařízení, výrobky a zařízení pro rozvod vody, instalační a odtokové armatury a potrubí k sanitárním zařízením, vodovodní potrubí a části vodovodního potrubí, koupelnové instalace, koupelnové sprchové sety a jejich součástí, perlátory, automatické a bezdotykové vodovodní baterie a vodovodní kohoutky, sprchovací kouty, sprchové podlahy, sprchové vaničky, sprchové zástěny, sprchové dveře, sprchové panely, dávkovače dezinfekce na toalety, filtry do klimatizačních přístrojů a zařízení (pro domácnosti), filtry používané do ventilačních zařízení a přístrojů, filtrační zařízení a filtry používané s přístroji k sanitárním účelům,

splachovací záchody a jejich součásti a zařízení, pisoáry, bidety, samostatné závěsné toalety, směšovací pákové baterie pro dřezy, sprchy do kuchyňských dřezů, akumulární bojler (kotle, jiné než součásti strojů), akumulární topná tělesa, automatické vodovodní kohoutky, bezpečnostní příslušenství a tlakové a uzavírací kohouty a ventily pro vodovodní a plynová zařízení, kotle na ohřívání vody, plynová topná zařízení a přístroje, článkové radiátory, kombinovaná topná a klimatizační zařízení, kotle, kotle používané v topných systémech, podtlakové teplovodní solární kolektory a panely (výměníky tepla), solární kolektory na vytápění a topení, sluneční panely, solární ohříváče vody, solární osvětlení a svítlny, výměníky tepla (ne části strojů), pokojové vytápění, přímotopy, tepelná čerpadla a součásti tepelných čerpadel, tepelné akumulátory, zařízení na zpětné získávání tepla ze vzduchu, teplovodní topení a topné zařízení, přístroje a zařízení k prostorovému vytápění, přístroje na podlahové vytápění, teplovzdušná topná zařízení, digestoře, digestoře (extraktory, pro použití v domácnostech); (20) nábytek, koupelnový nábytek a koupelnové příslušenství jako nábytek, vestavěný koupelnový nábytek, plastový nábytek do koupelen, stojany na ručníky (nábytek), dřevěné police a regály (nábytek), věšáky (nábytek), kovové regály (nábytek), zrcadla (nábytek), nábytek do sauny; (35) reklama, propagace, marketing, maloobchodní a velkoobchodní prodej sanitárního zařízení a vybavení, maloobchodní a velkoobchodní prodej zařízení pro vodovodní rozvody a zařízení, maloobchodní a velkoobchodní prodej zařízení a vybavení pro vytápění a ohřev vody, maloobchodní a velkoobchodní prodej zařízení a techniky pro tepelná čerpadla, maloobchodní a velkoobchodní prodej koupelnového nábytku a doplňků koupelnového nábytku.

(511) 11, 20, 35

(540)

WILLY

(111) **370171**

(220) 16.03.2018

(320) 16.03.2018

(442) 12.09.2018

(151) 19.12.2018

(730) **Nosková Jitka Ing.**, Masarykova 351, Řevnice, 25230, CZ

Dudová Renata, 5. května 437, Řevnice, 25230, CZ

(740) Ing. Jitka Nosková, Masarykova 351, Řevnice, 25230

(210) O-546574

(510) (9) kompaktní disky, DVD, veškeré nosiče informací v rozsahu třídy 9; (16) papír, lepenka, pexesa, pohlednice, jednorázové papírové kšiltovky, omalovánky, pracovní sešity, papírové a lepenkové skládačky, tiskárenské výrobky, potřeby pro knižní vazby, fotografie, papírenské zboží, lepidla pro papírenství nebo domácnost, materiál pro umělce, štetce, psací stroje a kancelářské potřeby (vyjímaje nábytek), učební a vyučovací pomůcky, s výjimkou přístrojů, plastické obaly (nezařazené do jiných tříd); (25) oděvy, obuv, kloboučnické zboží; (28) hry, hračky, potřeby pro gymnastiku a sport, které nejsou uvedeny v jiných třídách, vánoční ozdoby; (35) propagační činnost, reklama, pomoc při řízení obchodní společnosti, obchodní administrativní, kancelářské práce; (41) výchova, vzdělávání, zábava, sportovní a kulturní aktivity, dabing, pronájem dekorací, služby v oblasti digitálního zpracování obrazu, elektronické publikování (DTP), služby v oblasti estrád, filmová studia, filmová tvorba, filmové projekce, pronájem filmových promítaček a jejich příslušenství, půjčování filmů, fotografování, informace o možnostech zábavy, informace o výchově a vzdělávání, poskytování služeb v oblasti karaoke (hudební doprovod písní dle výběru zpěváka), výchovně zábavné klubové služby, kluby zdraví (služby), knihovny (půjčování knih), vydávání knih, koncertní síně, sály, organizování a vedení konference, organizování a vedení kongresů, korespondenční kurzy, provozování muzea, služby nahrávacího studia, nahrávání videopásek, obrazové zpravodajství, organizování kulturních nebo vzdělávacích výstav, organizování plesů, organizování vzdělávacích nebo zábavných soutěží, zábavné parky, plánování a organizování večírků, pořádání soutěží krásy, pronájem audio nahrávek, pronájem kinematografických filmů, pronájem osvětlovacích zařízení pro divadla nebo televizní studia, provozování her on-line (z počítačové sítě), předprodej vstupenek, výroba divadelních nebo jiných představení, půjčování filmů, psaní scénářů, reportéřské služby, školení, vyučování, výroba rozhlasových a televizních programů, televizní zábava, výuka, vzdělávací informace, organizování živých vystoupení.

(511) 9, 16, 25, 28, 35, 41

(540)

HEJBLÍKOVIC

(111) **370172**

(220) 20.03.2018

(320) 20.03.2018

(442) 12.09.2018

(151) 19.12.2018

(730) **Alza.cz a.s.**, Jateční 1530/33a, Praha 7, Holešovice, 17000, CZ

(740) Mgr. Pavel Steinwicht advokát, Hlavní 2725/153, Praha 4, Záběhlice, 14100

(210) O-546668

(510) (9) nahraný obsah (počítačové programy, data a informace), informační technologie a audiovizuální, multimediální a fotografické přístroje, přístroje, nástroje a kabely pro oblast elektřiny, navigační, řídicí, sledovací, zaměřovací a kartografická zařízení, měřicí, detekční a monitorovací přístroje, indikátory a ovladače; (11) hořáky, kotle a ohříváče vody, osvětlovací zařízení a světelné reflektory, zařízení na vaření, ohřívání, chlazení a přípravu jídel a nápojů, topné a sušicí přístroje pro osobní potřebu, vysoušecí zařízení, zařízení na chlazení a mražení, topná, ventilační a klimatizační zařízení a čistící zařízení, zapalovací zařízení; (18) deštníky a slunečníky, vycházkové hole, zavazadla, cestovní tašky, peněženky a ostatní tašky, kůže a imitace kůže, surové kůže a usně a výrobky z těchto materiálů, a to: blány (zlatotepecké -), dobytčí kůže, doplňky postrojů, jelenice, kromě jelenice na čištění, kožená lepenka, kožená metráž pro použití při výrobě, kožená pouzdra na karty, kožená pouzdra na pružiny, kožené desky, kožené etikety, kožené klapky (chlopně), kožené knoflíky, kožené kontejnery pro účely průmyslového balení, kožené lemovky, kožené krabice, kožené obaly na doklady a kožené ozdoby na nábytek, kožené pásy, kožené podbradníky, kožené popruhy, kožené popruhy na nošení přes rameno (pro kabelky, tašky), kožené popruhy na zavazadla, kožené povlaky na nábytek, kožené řemeny a řemínky, kožené šňůrky, kožené štitky, kožené tkaničky, kožené visačky/štitky, kožešiny, kožešiny, kozinka, krabice z kůže nebo kožené lepenky, krupony (části kůže), kůže (klapky z -), kůže na nábytek, kůže na obuv, kůže na postroje, kůže jako polotovary, kůže z dobytka, lepenka kožená, nitě kožené, pásy přes rameno, pletené kožené šňůrky, polozpracované kožešiny, potahy kožené na nábytek, pouzdra kožená nebo z kožené lepenky, ramenní popruhy, řemeny k vojenským výstrojím, řemeny závěsné kožené, řemínky na brusle, soupravy postrojů, surová kůže na žvýkání pro psy, tfilin (modlitební řemínky), tkanice kožené, toaletní tašky prodávané bez vybavení, usně jako surovina nebo polotovary, vojenské řemeny, vyčištěná kůže, zpracované nebo polozpracované usně a jiné kůže, zvířecí kůže; (20) nekovové výrobky, součásti a příslušenství v rámci této třídy, a to uvozovací bóje, zámky a klíče, kování pro dveře, vrata a okna, ventily, upevňovací prvky, úchyty a svorky, klapačky, svorky, spojky a úchyty, vějíře, klopný (dvířka), kliky a konzole, závěsy (panty), ramínka na šaty, identifikační náramky, formy a tvarovače, držáky na vlnáky, čepy, chrániče a podpěry, cívky, výztuže, kroužky, tyče, kozy na řezání, podložky do dřezu, rozpěry, vložky pro dřezy, příslušenství pro schodiště, pružiny, patrové nástavce, dužiny sudů, kůly, bidla, přísavací podložky, závěsné kolejnice (na záclony), štitky, napínáky, příslušenství pro stany, držáky na papírové kapesníky, podnosy, sochy, figurky, umělecké předměty a ozdoby a dekorativní předměty, vyrobené z materiálů jako dřevo, vosk, sádra nebo umělá hmota, zahrnuté v této třídě, nábytek a bytové zařízení, vývěsní tabule, stojany nekovové; (28) sportovní potřeby a vybavení, ozdoby pro slavnostní příležitosti a umělé vánoční stromky, přístroje a zařízení pro zábavní parky a hřiště, hračky, hry a žertovné předměty.

(511) 9, 11, 18, 20, 28

(540)

 **ETERNICO**

(111) **370173**

(220) 21.03.2018

(320) 21.03.2018

(442) 12.09.2018

(151) 19.12.2018

(730) **OUTBUG s.r.o.**, gen. Svobody 1193, Teplice, Trnovany, 41501, CZ

- (210) O-546696
(510) (42) návrh, vytváření, hosting a správa webových stránek pro jiné subjekty, správa digitálních aktiv, správa práv uživatelů v počítačových sítích, správa projektů v oblasti informačních technologií; (45) správa a využívání práv duševního vlastnictví a autorských práv udělováním licencí druhým (právní služby), správa práv duševního vlastnictví a autorských práv pro druhé, správa právních záležitostí v oblasti licencí, právní služby, poradenské služby vztahující se k autorskému právu, udělování licencí k duševnímu vlastnictví v oblasti autorského práva (právní služby), právní služby týkající se ochrany a využívání autorských práv vztahujících se k filmové, televizní, divadelní a hudební produkci, právní služby týkající se využití práv duševního vlastnictví a autorských práv, právní služby týkající se využívání autorských práv k tiskárenským výrobkům, poskytování informací týkajících se agentur poskytujících licence k autorským právům, poradenství týkající se správy duševního vlastnictví a autorských práv, udělování licencí k právům duševního vlastnictví a autorským právům, odborné poradenské služby v oblasti licencování autorských práv, odborné poradenské služby v oblasti porušování autorských práv, služby agentury pro udělování licencí k autorským právům, odborné poradenské služby v oblasti autorských práv, právní služby týkající se správy a využívání doplňkových autorských práv, ochrana autorských práv.

(511) 42, 45

(540)

ESTHETE AUTHOR

- (111) **370174**
(220) 23.03.2018
(320) 23.03.2018
(442) 12.09.2018
(151) 19.12.2018
(730) **Majetková, správní a delimitační unie odborových svazů**, náměstí Winstona Churchilla 1800/2, Praha 3, 13000, CZ
(740) Jansa, Mokřý, Otevřel & partneři s.r.o., advokátní kancelář, Mgr. et Mgr. Petr Malíš, advokát, Sokola Tůmy 743/16, Ostrava, Mariánské Hory, 70900
(210) O-546739
(591) Barevná
(510) (16) papír, lepenka, tiskárenské výrobky, potřeby pro knižní vazby, fotografie, papírenské zboží, knihy, brožury, časopisy, plakáty, formuláře, kalendáře, lístky, letáky, katalogy, tiskoviny, vstupenky, navštívenky, poukazy, pozvánky, programy akcí, prospekty, reklamní plakáty, ročenky, tikety, známky, tištěné jídelní lístky, reklamní, propagační a informační materiály z papíru a plastických hmot; (24) ručníky, osušky, povlečení; (29) maso, ryby, drůbež a zvěřina, masové výtažky, vývary, bujóny, čočka, fazole, hrách, konzervované, mražené, sušené a vařené ovoce a zelenina, želé, džemy, kompoty, vejce, mléko a mléčné výrobky, hranolky, jedlé oleje a tuky, polévky, saláty, želatina, hotová jídla z masa, hotová jídla v rámci této třídy, polévky a vývary, jedlé ořechy, pochutiny a zákusky v rámci této třídy; (30) káva, čaj, kakao a kávové náhražky, rýže, tapioka a ságo, mouka a obilninové přípravky, chléb, pečivo a cukrovinky, sladké polevy, zmrzlina, cukr, med, melasa, droždí, prášek do pečiva, sůl, hořčice, kečup, majonéza, ocet, omáčky (chuťové přísady), marinády, koření, led, hotová jídla v rámci této třídy; (32) nealkoholické nápoje, pivo; (35) velkoobchodní a maloobchodní činnost se zaměřením na výrobky uvedené výše ve třídách 16, 24, 29, 30 a 32, zprostředkovatelská činnost v oblasti obchodu s výše uvedenými výrobky ve třídách 16, 24, 29, 30 a 32, komerční využití internetu v oblastech obchodu a nabídky uvedených výrobků a služeb ve třídách 16, 24, 29, 30, 32, 39, 41, 43 a 44, internetový obchod (e-shop) s uvedenými výrobky a službami ve třídách 16, 24, 29, 30, 32, 39, 41, 43 a 44, inzertní propagační služby a komerční informační služby prostřednictvím internetu za účelem obchodu s uvedenými výrobky a službami ve třídách 16, 24, 29, 30, 32, 39, 41, 43 a 44, předvádění zboží, reklama on-line v počítačové síti, rozšiřování vzorků zboží, reklama, marketing, propagace, franšising, prodej cestovních informačních a propagačních brožur a knih; (38) provozování internetového portálu, služby webových portálů, šíření informací prostřednictvím komunikačních sítí, a to internetu a bezdrátových, kabelových, satelitních sítí; (39) veškeré služby a činnosti týkající se cestovního ruchu a poskytování všestranné péče cestujícím a turistům v rámci této třídy, a to obstarávání přepravy turistů a jejich zavazadel, organizování zájezdů dopravními prostředky všeho druhu, obstarávání cestovních průvodců a tlumočnicků, zprostředkovatelská činnost s výše uvedenými službami v rámci této třídy; (41) činnost vyučovací, výchovná, vzdělávací a zábavní, pořádání a organizace kulturních, společenských a zábavních akcí, pořádání koncertů a živých vystoupení, hudební projekce, nakladatelská a vydavatelská činnost, kurzy fitness,

služby osobního trenéra, provozování fitness centra, zprostředkovatelská činnost s výše uvedenými službami v rámci této třídy; (43) poskytování přechodného ubytování, provoz hotelového ubytování, rezervace přechodného ubytování, ubytovací služby (hotely, penziony), ubytování (pronajímání a přechodné), hotely (rezervace), kavárny, hotelové služby, bary, restaurace, služby zajišťující stravování a nápoje, hostinská činnost, služby restaurace, pohostinství, provoz kavárny a s tím spojené služby, poradenská a konzultační činnost v oblasti hotelových, ubytovacích a stravovacích služeb, zprostředkovatelská činnost s výše uvedenými službami v rámci této třídy; (44) manikúra, masáže, kadeřnické salóny, salóny krásy, zkrášlovací salóny (služby), služby péče o hygienu a krásu osob a ducha, služby vizážistů, fyzioterapie, terapeutické služby, zprostředkovatelská činnost s výše uvedenými službami v rámci této třídy.

(511) 16, 24, 29, 30, 32, 35, 38, 39, 41, 43, 44

(540)

ART DECO
IMPERIAL
HOTEL - PRAGUE

- (111) **370175**
(220) 23.03.2018
(320) 23.03.2018
(442) 12.09.2018
(151) 19.12.2018
(730) **Ferencová Veronika**, U Bakaláře 552, Praha 9, Vinoř, 19017, CZ
Vlček Ilja, Bohdanečská 97, Praha 9, Vinoř, 19017, CZ
(740) Ilja Vlček, Bohdanečská 97, Praha 9, Vinoř, 19017
(210) O-546755
(510) (9) hudební nahrávky; (16) tiskoviny, reklamní letáky, reklamní plakáty, tištěné reklamy; (35) reklamní služby, PPC reklama, rozhlasová reklama, reklama on-line, venkovní reklama, bannerová reklama, šíření reklam, poskytování reklamního prostoru; (41) hudební produkce, hudební vystoupení, hudební koncerty, divadla (představení -), hudební zábava.

(511) 9, 16, 35, 41

(540)

**VINOŘSE
FEST**
HOFFMANŮV DVŮR - MUSIC FARM

- (111) **370176**
(220) 23.03.2018
(320) 23.03.2018
(442) 12.09.2018
(151) 19.12.2018
(730) **Albatros Media a.s.**, Na Pankráci 1618/30, Praha 4, Nusle, 14000, CZ
(740) Mgr. Radek Morávek, Ve Stráži 360, Psáry, 25244
(210) O-546761
(591) Barevná
(510) (9) čtečky elektronických knih, gramofonové desky, elektronické zápisníky, kapesní elektronické slovníky, kompaktní disky (audiovideo), kompaktní disky (CD ROM - pouze pro čtení), magnetická datová média, magnetické disky, nosiče zvukových záznamů, optické datové nosiče, USB flash disky, videokazety, videopásky; (16) atlasy, brožury, časopisy (periodika), grafické reprodukce, grafické tisky, kalendáře, katalogy, knihy, komiksy (knihy), noviny, obaly (papírnické zboží), tiskoviny, tištěné publikace,

vzdělávání v oblasti stomatologie, poskytování vzdělávacích informací, výchova, vzdělávání, zábava, pořádání výchovně-vzdělávacích programů s tematikou gastronomie, vzdělávací a školicí činnosti v rámci této třídy, hudební produkce v rámci této třídy, informace a zprostředkování možností rozptýlení, zábavy, organizování živých představení a vystoupení, vzdělávání, výstavní činnost k vzdělávacím a kulturním účelům, provozování ploch pro výstavy a realizaci výstavních expozic ke vzdělávacím a kulturním účelům, překladatelské služby; (43) dočasné ubytování, hotely, ubytovny a penziony, poskytování informací vztahujících se k rezervování ubytování, poskytování prostor pro pořádání akcí, dočasných kancelářských prostor a prostor pro jednání, poskytování prostor pro konference, výstavy a setkání, pronájem místností na společenské akce, plánování a organizování rautů, večírků a oslav.

(511) 35, 41, 43

(540)

DENTAL DEGUSTATION

(111) **370180**

(220) 05.04.2018

(320) 05.04.2018

(442) 12.09.2018

(151) 19.12.2018

(730) **Šimáčková Petra**, Ostrožská Lhota č. p. 333, Ostrožská Lhota, 68723, CZ

(210) O-547038

(510) (18) kůže, kabelky, peněženky, batohy, deštníky; (25) oděvy, šaty, halenky, saka, sukně, kabáty, kalhoty, košile, svetry, vesty, rifle, šály, šátky, čepice; (35) reklama, reklama on-line v počítačové síti, reklamní materiály (šíření, publikování), reklamní veletrhy (provozování), prezentace zboží, zajišťování obchodních transakcí a obchodních kontaktů, služby on-line obchodů a kamenných prodejen s výše uvedenými výrobky ve třídách 18 a 25.

(511) 18, 25, 35

(540)

Enarfe

(111) **370181**

(220) 06.04.2018

(320) 06.04.2018

(442) 12.09.2018

(151) 19.12.2018

(730) **MOSTECKÝ KAHAN s.r.o.**, Obránců míru 2629/5, Most, 43401, CZ

(210) O-547056

(510) (32) piva, minerální vody, šumivé nápoje a jiné nealkoholické nápoje, nápoje a šťávy ovocné, sirupy a jiné přípravky pro zhotovování nápojů, ostatní nealkoholické nápoje spadající do této třídy; (33) alkoholické nápoje; (43) pohostinské služby a provozování pohostinství, služby restauračního stravování.

(511) 32, 33, 43

(540)



(111) **370182**

(220) 10.04.2018

(320) 10.04.2018

(442) 12.09.2018

(151) 19.12.2018

(730) **OutdoorTrip SE**, Svatopetrská 35/7, Brno, Komárov, 61700, CZ

(740) Ing. Roman Vithous, Pavlíkova 605/12, Praha 4, Kamýk, 14200

(210) O-547166

(591) Barevná

(510) (39) dárkové balení, dodávka květin, dodávka zboží, doprava, dopravní informace, doprovázení cestujících, doručování zpráv, logistika v dopravě, navigační služby pro řidiče při cestování, odtažové služby při poruše vozidla, organizace dopravy pro zájezdy, osobní doprava, přeprava, pronájem vozidel, rezervace dopravy, rezervace místenek, sdílení automobilů, skladování, služby řidičů, zprostředkování dopravy, zprostředkování přepravy; (41) elektronické publikování (DTP), fotografování, hudební produkce, informace o rekreaci, informace o vzdělávání, informace o zábavě, klubové služby (zábava nebo vzdělávání), korespondenční kurzy, obrazové zpravodajství, plánování večírků (zábava), pořádání a uvádění koncertů, pořádání a vedení konferencí, pořádání a vedení kongresů, pořádání a vedení seminářů, pořádání a vedení workshopů (školení), pořádání módních přehlídek pro zábavu, pořádání plesů, pořádání soutěží (vzdělávacích nebo zábavných), pořádání výstav ke kulturním nebo vzdělávacím účelům, praktický výcvik (předvádění), prázdninové tábory (zábava), pronájem sportovišť, pronájem uměleckých děl, provozování rekreačních zařízení, provozování sportovních zařízení, průvodcovské služby (organizace prohlídek s průvodcem), předprodej vstupenek (zábava), předvádění varietních představení, předvádění živých vystoupení, překladatelské služby, půjčování sportovního vybavení (s výjimkou vozidel), služby klubů zdraví (zdravotní a kondiční cvičení), sportovní tábory, školení, vedení kurzů kondičního cvičení, vedení túr s horským průvodcem, vydávání textů (s výjimkou reklamních), zábava, zábavní parky; (42) aktualizace počítačového softwaru, analýza vody, cloud computing, digitalizace dokumentů (skenování), hosting webových stránek, instalace počítačového softwaru, kartografické služby, kopírování počítačových programů, meteorologické informace, provozování internetových vyhledávačů, ukládání elektronických dat, vytváření a navrhování webových katalogů informací pro jiné osoby (služby v oblasti informačních technologií), vývoj softwaru v rámci softwarového publikování; (43) bary, bufety, hotelové služby, jídelny, kavárny, motely, penziony, penziony pro zvířata, prázdninové tábory (ubytování), pronájem jednacích místností, pronájem přechodného ubytování, pronájem stanů, provozování kempů (poskytování kempovacích ploch), restaurace, rezervace ubytování v hotelech, rezervace ubytování v penzionech, služby recepce pro přechodné ubytování (správa odjezdů a příjezdů), služby ubytovací kanceláře (hotely, penziony), turistické ubytovny, zajištění stravování.

(511) 39, 41, 42, 43

(540)



(111) **370183**

(220) 17.04.2018

(320) 17.04.2018

(442) 12.09.2018

(151) 19.12.2018

(730) **Zdravotnická záchranná služba Pardubického kraje**, Průmyslová 450, Pardubice, Pardubický, 53003, CZ

(740) Ing. Radmila Baumová, nám. Republiky 75/2, Žďár nad Sázavou, Žďár nad Sázavou 1, 59101

(210) O-547368

(591) Barevná

(510) (14) plakety, medaile, odznaky a poháry ze vzácných kovů a jejich slitin, pozlaceného nebo postříbřeného kovu; (16) papír a výrobky z papíru, a to tiskoviny, časopisy, periodika, knihy a knihařské výrobky, fotografie, kalendáře, navštívenky, plakáty, papírové a plastové vlajky, propagační tiskoviny, papírové obaly, papírové a plastové sáčky a tašky v rámci této třídy, polepy na dopravní prostředky v rámci této třídy; (24) vlajky a vlaječky (textilní) pro reklamní účely, nepapírové vlaječky; (26) výšivky, nášivky na oděvy a zažehlovací obtisky jako etikety vetkané v látce, stuh, tkaničky (do bot), odznaky a ozdobné knoflíky (ne z drahých kovů); (35) inzertní a propagační činnost, reklamní služby a marketing, zprostředkování v reklamě, pomoc při řízení obchodní činnosti, podnikové řízení, kancelářské služby, sestavování informací v počítačových databázích, poskytování obchodních informací prostřednictvím celosvětové počítačové sítě nebo Internetu, správa počítačových databází a aplikací; (39) dopravní zdravotnická záchranná služba, záchranná práce všeho druhu, a to záchranná práce při živelných katastrofách, organizování záchranných prací, vše ve formě dopravy, transport nemocných a raněných; (44) lékařské služby, lékařská pohotovostní služba, poskytování první pomoci, provozování záchranných a ohlašovacích stanic, záchranná služba (lékařské služby), poskytování on-line zdravotních informací pro druhé.

(511) 14, 16, 24, 26, 35, 39, 44

(540)



(111) **370184**

(220) 18.04.2018

(320) 18.04.2018

(442) 12.09.2018

(151) 19.12.2018

(730) **VINAŘSTVÍ MIKROSVÍN MIKULOV a.s.**, Nádražní 980/29, Mikulov, 69201, CZ

(740) RETROPATENT s.r.o., Dobiášova 1246/29, Liberec, Liberec VI-Rochlice, 46006

(210) O-547412

(510) (32) míchané nápoje, šumivé nápoje a jiné nealkoholické nápoje; (33) vína všeho druhu, alkoholické nápoje (s výjimkou piv); (35) poradenství v obchodní činnosti v oboru vinařství a somelierství, včetně propagace, propagační činnost, reklama, obchodní administrativa, kancelářské práce, pomoc při řízení obchodní činnosti.

(511) 32, 33, 35

(540)



(111) **370185**

(220) 19.04.2018

(320) 19.04.2018

(442) 12.09.2018

(151) 19.12.2018

(730) **ELAT s.r.o.**, Kuřimská 1503/42, Brno, Řečkovice, 62100, CZ

(740) Ing. Jiří Střelák, Šumberova 42, Praha 6, 16200

(210) O-547445

(510) (9) přístroje pro zpracování informací, počítače, počítačové programy (software) všeho druhu, počítačové informační systémy a technologie, elektronické paměti/média všeho druhu, příslušenství k výpočetní technice spadající do této třídy - monitory, počítačové tiskárny, procesory, čipy, modemy, přepínače, klávesnice, počítačové myši, elektrosoučástky všeho druhu, elektrické vodiče - kabely, optické kabely, strukturované kabeláže, elektroinstalační materiály, baterie/akumulátory, přístroje čteční/snímáči techniky, identifikační zařízení, elektronické kódy, elektronické/magnetické karty, přístroje telekomunikační techniky - telefony všeho druhu, telefonní ústředny, přístroje kancelářské techniky - faxy, kalkulatory, kopírovací stroje, počítací stroje, přístroje pro záznam, převod a reprodukci zvuku/obrazu, audio - video přístroje, přístroje zabezpečovací, alarmy všeho druhu, ochranné pomůcky v rámci této třídy, přístroje pro měření a regulaci, vážení, kontrolu a signalizaci, vědecké aparáty a přístroje, přístroje pro vedení, výrobu, přepínání, přeměnu, akumulaci, regulaci nebo řízení elektrického proudu, výše uvedené přístroje a zařízení v této třídě jsou vyjma automatických distribučních systémů a prodejních automatů pro prodej potravin, cukrovinek, nápojů, hraček nebo jiných výrobků a dále vyjma elektronických her a herních přístrojů s použitím televizních obrazovek a počítačů; (35) činnost podnikatelských, organizačních a ekonomických poradců, automatizované i ruční zpracování dat, služby databank, poskytování a správa obchodních dat, administrativní a sekretářské práce, kopírovací služby, zprostředkování v obchodní oblasti s výše uvedenými výrobky spadajícími do třídy 9, reklamní a marketingové činnosti, předvádění výrobků, manažerské činnosti, obchodní management, průzkumy trhu, obchodní zastoupení výrobních subjektů, personální služby, organizování a pořádání komerčních reklamních a prodejních akcí a výstav, maloobchodní, velkoobchodní a elektronický prodej produktů z oblasti výpočetní techniky, software, informačních systémů a technologií, provoz e-shopu (obchodního internetového portálu) s výše uvedenými výrobky spadajícími do třídy 9; (42) tvorba počítačového software - programování počítačů, zhotovování software všeho druhu na zakázku, zhotovování počítačových informačních systémů a technologií na zakázku, výzkum, vývoj a projektování software, analytická činnost ve výpočetní technice, informatice a software, programátorský servis - instalační a servisní služby v oblasti počítačového software, správa počítačových sítí a systémů, regenerace počítačových dat, pronájem výpočetní techniky a počítačového

průslušenství, pronájem software, poradenství a konzultace v oblasti výpočetní techniky, software, informačních systémů a technologií, kontrolní, testovací a zkušební činnost v oblasti výpočetní techniky, informatiky a software, projektová a technicko - inženýrská činnost v oblasti elektro, výpočetní techniky, informatiky a software, uživatelská/technická podpora (hot - line) v oblasti výpočetní techniky, Informatiky a software, konzultace a kontroly v oblasti software a informačních a komunikačních technologií (ICT) - metodologie a procesní analýzy, zpracování krizových plánů, bezpečnostní testy, procesní reengineering, analýzy a audity stávajícího stavu informačních a komunikačních technologií klienta, monitorování klíčových procesů ICT uvnitř firmy, analýzy technické infrastruktury, trvalá podpora procesů pro dosažení efektivity chodu ICT, optimalizace počítačových obchodních technologií, standardizace procesů ICT, příprava a řízení projektů v informačních technologiích, implementace řešení ICT, vytváření systémů modulů pro řízení ICT procesů ve firmě, vývoj a dodávky softwarových aplikací lotus notes a microsoft Windows, průmyslový design, počítačová grafika, navrhování elektronického portálu v oblasti výpočetní techniky, Informatiky a software, tvorba a správa webových (internetových) stránek, webhosting.

(511) 9, 35, 42
(540)



(111) **370186**
(220) 23.04.2018
(320) 23.04.2018
(442) 12.09.2018
(151) 19.12.2018
(730) **LINET spol s r.o.**, Želevec 5, Slaný, 27401, CZ
(210) O-547503
(510) (10) speciální nábytek pro lékařské účely, nábytek a lůžkoviny pro lékařské účely, zařízení pro manipulaci s pacienty, matrace k léčebným účelům, podpůrné matrace k lékařským účelům, nafukovací matrace k léčebným účelům, protiotlakové matrace, porodnické matrace, porodní lůžka, nemocniční transportní lůžka na kolečkách, nosítka pojízdná, postele speciální pro lékařské účely; (20) lůžkové matrace, nábytek; (37) instalace, montáž, čištění, opravy a údržba speciálního nábytku, strojů, nástrojů, zařízení a přípravků výše uvedených ve třídách 10, 20; (42) expertízy, klinické zkoušky, zkoušky strojů, vývoj počítačového softwaru, inženýrské služby týkající se návrhu elektronických systémů, strojní inženýrství; (43) pronájem lůžek, pronájem matrací (futonů).

(511) 10, 20, 37, 42, 43

(540)

LINET GROUP

(111) **370187**
(220) 25.04.2018
(320) 25.04.2018
(442) 12.09.2018
(151) 19.12.2018
(730) **TEKOO REALITY, s.r.o.**, Na dědinách 733/22, Praha 4, Michle, 14100, CZ
(740) Ing. Zdeněk Kučera, Dlouhá 207 (P.O.Box 92), Slušovice, 76315
(210) O-547571
(510) (35) reklama, marketing, pomoc při řízení obchodní činnosti, obchodní administrativa, kancelářské práce, služby v oblasti administrativní správy a služby organizačně hospodářské povahy, jako administrativní zpracování objednávek, fakturace, kopírování nebo rozmnožování dokumentů, dokladů apod., sekretářské služby, služby poradenství v obchodní činnosti, vedení účetních knih, řízení obchodní činnosti hotelů, styk s veřejností, pronájem reklamních materiálů a reklamních ploch, pořádání prodejních akcí; (41) provozování rekreačních zařízení, provozování heren, školení, výchova, vzdělávání, zábava, služby nočního klubu, sportovní a kulturní aktivity,

mimoškolní výchova a vzdělávání, pořádání kurzů, školení, včetně lektorské činnosti, provozování kulturních, kulturně-vzdělávacích a zábavních zařízení, pořádání kulturních akcí, klubové služby (výchovně-zábavné), kluby zdraví (služby) - zdravotní a kondiční cvičení, koučink (školení - trénink), konference, semináře, školení (organizování, pořádání či vedení), půjčování věcí, zejména audio zařízení, filmů, knih, sportovního nářadí, s výjimkou dopravních prostředků; (43) stravování, stravovací služby, zajištění stravování, ubytování, přechodné ubytování, rezervace ubytování, bary, bufety, hotely, hotelové služby, penziony, kavárny, jídelny, cukrárny, vinárny, restaurace, samoobslužné jídelny, samoobslužné restaurace, vašoku restaurace, služby recepce pro přechodné ubytování, služby ubytovací kanceláře; (44) zdravotnické služby, veterinární služby, péče o hygienu a krásu osob a zvířat, zemědělské, zahradnické a lesnické služby, aranžování květin, aromaterapie, fyzioterapie, lázeňské služby, kadeřnictví, manikúra, masáže, salony krásy, sanatoria, sauny, solária, služby vizážistů, terapeutické služby, turecké lázně, zdravotní péče, alternativní medicína, lékařské služby, služby psychologa, zdravotní poradenství, zdravotní, navrhování krajinářských úprav, vázání věnců.

(511) 35, 41, 43, 44

(540)



(111) **370188**
(220) 25.04.2018
(320) 25.04.2018
(442) 12.09.2018
(151) 19.12.2018
(730) **NYCOM a. s.**, Radiová 1122/1, Praha 10, Hostivař, 10200, CZ
(210) O-547574
(591) Barevná
(510) (36) služby správců nemovitostí, pronájem nemovitostí, pronájem prostor sloužících k podnikání; (39) pronájem skladů, pronájem pozemků pro účely skladování.

(511) 36, 39

(540)



(111) **370189**
(220) 26.04.2018
(320) 26.04.2018
(442) 12.09.2018
(151) 19.12.2018
(730) **Jeseníky - Sdružení cestovního ruchu**, Kladská 233/1, Šumperk, 78701, CZ
(740) VYNÁLEZ s.r.o., Vilém Daněk, Vinohradská 403/17, Praha 2, Vinohrady, 12000
(210) O-547584
(591) Barevná
(510) (35) informační a propagační služby v rámci této třídy, poradenství v obchodních záležitostech, pomoc při řízení obchodní činnosti, pomoc při řízení obchodních a průmyslových podniků, obchodní management a podnikové poradenství, obchodní nebo podnikatelské informace, komerční informační kanceláře, informační centra v rámci této třídy, obchodní nebo

podnikatelský průzkum, hospodářské (ekonomické) prognózy, služby týkající se přemístování provozů nebo podniků, marketingové služby v rámci této třídy, marketingové studie, analýzy nákupních a velkoobchodních cen, průzkum trhu, průzkum veřejného mínění, statistické informace, styky s veřejností, spotřebitelské průzkumy a rešerše, účetnictví, revize účtů (audit), analýzy nákladů, oceňování obchodních podniků, provádění výpisů z účtů, dražby, personální poradenství, posuzování efektivnosti provozu a racionalizace práce, nábor zaměstnanců, psychologické testování pro výběr zaměstnanců, příprava a vyhotovení daňových příkazů, příprava mezd a výplatních listin, zprostředkovatelské práce, služby reklamních agentur a propagace jako je zajišťování reklamy on-line v počítačové síti Internet, rozhlasové reklamy, televizní reklamy, pronájem reklamní doby v komunikačních médiích, organizování komerčních nebo reklamních výstav a veletrhů, aktualizování a pronájem reklamních materiálů a reklamních ploch, inzerce poštou, předvádění zboží, služby modelek - předvádění pro reklamní účely a podporu prodeje, rozšiřování reklamních materiálů (letáků, prospektů, tisků, vzorků) zákazníkům, venkovní reklama, vydávání reklamních nebo náborových, propagačních a inzertních textů, vylepování plakátů, aranžování výkladů, obchodní vedení uměleckých agentur, správa hotelů, dovozní a vývozní kanceláře, sekretářské služby, vyřizování telefonních vzkazů a dotazů, těsnopis, stenografie, přepisování, psaní na stroji, zpracování textů, překlad a systemizace informací do počítačových databází, vedení kartoték a souborů v počítači, vyhledávání dat v počítačových souborech, kopírování nebo rozmnožování (reprodukce) dokumentů, dokladů apod., fotokopírování, zajišťování předplatného novin a časopisů, pronájem fotokopírovacích a kancelářských strojů a zařízení, pronájem prodejních automatů, dodavatelské služby pro třetí osoby, nákup výrobků a služeb pro jiné podniky, poradenské služby v rámci této třídy, destinační management turistické destinace Jeseníky- služby této třídy; (41) vzdělávání a školení činnosti v rámci této třídy, služby pro oddech a rekreace, informace a zprostředkování možností rekreace, rozptýlení, zábavy, organizování vzdělávacích, zábavných, sportovních soutěží nebo soutěží krásy, organizování kulturních nebo vzdělávacích výstav, organizování živých představení a vystoupení, pořádání divadelních představení, provozování kinosálů, koncertní síně, provozování muzeí, knihovny (půjčovny knih), pořádání diskoték, organizování a vedení kolokvií, konferencí, kongresů, seminářů, symposií, informace o výchově a vzdělávání, školení, praktické cvičení, instruktážní výcvik, zkoušení, přezkoušení, dálkové studium, korespondenční kurzy, internátní školy, prázdninové tábory, náboženská výchova, pomoc a poradenství pro volbu povolání, výstavní a galerijní činnost v rámci této třídy, provozování kasin a heren, provozování her on-line (z počítačové sítě), noční kluby, karaoke, výchovně-zábavné klubové služby, kluby zdraví, cirkusy, zirkusy, drezúra zvířat, provozování zoologických zahrad, půjčování filmů, umělecké a módní agentury, estrády, pořádání loterií, organizování plesů, plánování a organizování večírků a oslav, předprodej vstupenek, filmová tvorba, filmová studia, dabing, digitální zpracování obrazu, nahrávací studia, výroba rozhlasových a televizních programů, zpravodajské služby, obrazové zpravodajství, fotografování, půjčování a pronájem divadelních a jiných dekorací včetně osvětlení, pronájem rozhlasových a televizních přijímačů, půjčování přenosných videokamer, vydávání knih, elektronické publikování (DTP), poskytování on-line elektronických publikací (bez možnosti stažení), vydávání elektronických knih a časopisů on-line, posunková řeč (tlumočení), překladatelské služby, pořádání a řízení pracovních setkání, tělesná výchova, provozování a pronájem sportovních zařízení - golfových hřišť, stadiónů, tenisových dvorců, plaveckých bazénů, gymnastický výcvik, půjčování sportovního nářadí, s výjimkou dopravních prostředků; (42) ověřování pravosti uměleckých děl, poradenství o ochraně životního prostředí, meteorologické informace, poradenství v rámci této třídy, tvorba webových prezentací, počítačové programování, tvorba software, instalace, aktualizace, kopírování počítačových programů, pronájem počítačového software, výroba, správa a hosting webových stránek (pro třetí osoby), obnova počítačových dat, pronájem počítačů, tvorba a analýza počítačových systémů, poradenské služby v oblasti počítačového hardware, přenos dat nebo dokumentů z fyzických nosičů na elektronické nosiče, převod dat a počítačových programů (ne fyzický), grafický design, design průmyslový, umělecký design, oděvní návrhářství, interiérová výzdoba, dárkové balení, navrhování obalů, vývoj a výzkum nových výrobků, zkoušky materiálů, kalibrování (měření), kontrola kvality, technické kontroly vozidel, inženýrské práce (expertizy), architektura, architektonické poradenství, plánování městské výstavby, projekce (stavební), projektová činnost, studie technických projektů, expertizy, analýzy a výzkum fyzikální, chemický, biologický výzkum, bakteriologický výzkum, geodézie, geologické expertizy, geologický

průzkum a výzkum, analýzy těžby ropných polí, výzkum v oblasti kosmetiky, zkoušení textilu, výzkum v oboru strojírenství.

(511) 35, 41, 42
(540)



- (111) **370190**
(220) 26.04.2018
(320) 26.04.2018
(442) 12.09.2018
(151) 19.12.2018
(730) **Jindra Lukáš, dipl.um.**, U Suchého dubu 1056, Pardubice, Zelené Předměstí, 53002, CZ
(210) O-547596
(591) Barevná
(510) (9) audio CD; (35) vydávání reklamních materiálů, vydávání reklamních materiálů online, vydávání reklamních, inzertních, propagačních materiálů; (41) výuka zpěvu, školení ve zpěvu, produkce zábavních představení se zpěváky, hudební výuka, vzdělávání a výuka, individuální výuka (vzdělávání), hudební vystoupení, živá hudební vystoupení, pořádání hudebních vystoupení, produkce hudebních vystoupení, živá vystoupení hudební kapely, hudební a pěvecká vystoupení, divadelní představení, živá vystoupení hudebních skupin, provozování živých hudebních vystoupení, vzdělávací kurzy, vzdělávací semináře, pořádání vzdělávacích kurzů, pořádání soutěží (vzdělávacích nebo zábavních), vydávání publikací, vydávání učebnic, vydávání učebních materiálů, vydávání vzdělávacích učebních materiálů, elektronické publikování, publikování knih, multimediální publikování, online publikování elektronických knih a časopisů, vydávání elektronických knih a časopisů online, hudební koncerty, organizace koncertů, pořádání koncertů, soutěže (organizování vzdělávacích a zábavných -), hudební produkce, produkce hudebních koncertů.
(511) 9, 35, 41
(540)



- (111) **370191**
(220) 26.04.2018
(320) 26.04.2018
(442) 12.09.2018
(151) 19.12.2018
(730) **Sedláčková Jitka MgA.**, Hrusická 4, Praha 4, 14000, CZ
(210) O-547598
(510) (9) CD, DVD, blue-ray disky, paměťové karty, kazety na videokazety, počítačové programy pro videohry a počítačové programy, videohry na disku (počítačový software), počítačové hry s výstupem na PC nebo na TV, pohledy ilustrované se zvukovou nahrávkou, reklamní světelné přístroje, nosiče záznamů, nahrané i nenahrané, videokazety nahrané i nenahrané,

audiokazety nahané i nenahané, audiovizuální programy, audio-programy, audiovizuální díla na nosičích, audiovizuální díla v digitální podobě, filmy, koncertní díla na nosičích nebo v elektronické podobě, elektronické databáze a databázové produkty, informace a data a databáze a záznamy v elektronické podobě, multimediální aplikace, elektronické multimediální nebo elektronické informační katalogy, elektronické časopisy, elektronická periodika a knihy v elektronické podobě; (16) papír, lepenka, výrobky z těchto materiálů zatříděné do třídy 16, výrobky z papíru, info-letáky, plakáty, fotografie, kalendáře, pohlednice, gratulace, dopisní papíry, obálky, samolepky, obtisky, poznámkové bloky, desky na spisy, pořadače, omalovánky, activity books, balící papír, obaly všeho druhu, papírové listy, pytlíky a sáčky pro obalovou techniku, školní sešity, skicáky, tužky, pastelky, pastely, tuhy, gummy, ořezávátko, ořezávací strojky, penály, periodika, knihy, databázové produkty a databáze v papírové formě, losy, učební pomůcky, umělecké nebo ozdobné předměty z papíru, obaly bublinkové (z umělých hmot), plastické obaly, vše v rámci této třídy; (35) administrativní služby, aktualizace a údržba dat v počítačových databázích, aktualizace a údržba údajů v rejstřících, cílené zasílání reklamních materiálů, cílený marketing, aranžování výkladů, fotokopírování, grafická úprava pro reklamní účely, indexace webových stránek pro obchodní nebo reklamní účely, marketing, marketing v rámci softwarového publikování, modeling pro reklamní účely nebo podporu prodeje, nábor zaměstnanců, návrh reklamních materiálů, obchodní informace, obchodní informace a rady pro spotřebitele ve výběru produktů a služeb, obchodní průzkum, obchodní správa licencí k výrobkům a službám jiných osob, obchodní zprostředkovatelské služby, online inzerce v počítačové síti, optimalizace návštěvnosti webových stránek, optimalizace vyhledávačů pro účely podpory prodeje, plánování schůzek, podpora prodeje jiných osob, pomoc při řízení obchodní činnosti, poradenské služby pro obchodní vedení, poradenství v oblasti komunikačních strategií při styku s veřejností, poradenství v oblasti komunikačních strategií v reklamě, poradenství v oblasti řízení a organizace podniku, poradenství v oblasti řízení lidských zdrojů, poradenství v oblasti řízení obchodní činnosti, pořádání módních přehlídek pro reklamní účely, pořádám veletrhů pro obchodní či reklamní účely, pořádám výstav pro obchodní či reklamní účely, poskytování informací o obchodních kontaktech, poskytování obchodních informací prostřednictvím webových stránek, PPC reklama, prezentace výrobků v komunikačních médiích pro účely maloobchodu, profesionální obchodní poradenství, pronájem billboardů (reklamních tabulí), pronájem prodejních automatů, pronájem prodejních stánků, pronájem reklamního času v komunikačních médiích, pronájem reklamního materiálu, pronájem reklamních ploch, propagace, provozování online trhu pro kupující a prodejce výrobků a služeb, průzkum trhu, průzkum veřejného mínění, předvádění zboží, psaní reklamních textů, psaní scénářů pro reklamní účely, psychologické testování za účelem výběru zaměstnanců, reklama, rozhlasová reklama, řízení obchodní činnosti hotelů, řízení obchodní činnosti náhradových programů pro jiné osoby, řízení obchodní činnosti nezávislých poskytovatelů služeb, řízení obchodní činnosti sportovců, řízení obchodní činnosti výkonných umělců, sběr údajů do počítačových databází, sestavování katalogů informací pro obchodní či reklamní účely, sestavování statistiky, sjednávání a uzavírání obchodních transakcí pro třetí strany, sjednávání obchodních smluv pro jiné osoby, služby dočasného řízení obchodní činnosti za předem dohodnutých podmínek, služby maloobchodu v oblasti uměleckých děl poskytované uměleckými galeriemi, služby pro maloobchod s farmaceutickými, veterinárními a sanitárními přípravky a zdravotnickým materiálem, služby velkoobchodu v oblasti farmaceutických, veterinárních a sanitárních přípravků a v oblasti dodávek zdravotnického materiálu, správa programů pro věrné zákazníky v oblasti osobní letecké dopravy, správa zákaznických věrnostních programů, srovnávání cen, styk s veřejností, subdodavatelské služby, systematizace údajů do počítačových databází, šíření reklamních materiálů, šíření vzorků, telemarketing, televizní reklama, upomínání schůzek, vedení počítačové evidence, venkovní reklama, vydávání reklamních textů, vyhledávání sponzorů, vyhledávání údajů v počítačových souborech pro jiné osoby, vylepování plakátů, výroba reklamních filmů, výroba teleshoppingových programů, výstřížková služba, zařizování novinového předplatného pro jiné osoby, zařizování předplatného na telekomunikační služby pro jiné osoby, zásilková reklama, zásobovací služby pro jiné osoby (nákup zboží a služeb pro jiné podniky), zasměňování písemných sdělení a údajů, zasměňování vzkazů pro nedostupné předplatitele, zpracování textu, zprostředkování obchodních informací, zprostředkování propagace, zprostředkování reklamy, zprostředkování zaměstnání, reklamní, inzertní a propagační činnost a marketing ve spojení s divadelním představením Múzeum i s mužem nebo s použitím názvu divadelního představení Múzeum i s mužem ve spojení s jinými výrobky či službami; (38) bezdrátové vysílání, elektronické nástěnky (telekomunikační služby), informace o

telekomunikacích, komunikace po síti optických vláken, komunikace prostřednictvím mobilních telefonů, komunikace prostřednictvím počítačových terminálů, online přenos blahopřání, paning (rozhlas, telefon nebo jiné prostředky elektronické komunikace), poskytování diskusních místností na internetu, poskytování online fór, poskytování přístupu do databází, poskytování telekomunikačního připojení ke globální počítačové síti, poskytování telekomunikačních kanálů pro teleshopping, poskytování uživatelského přístupu do globální počítačové sítě, pronájem doby přístupu do globální počítačové sítě, přenos digitálních souborů, přenos elektronické pošty, přenos videa na objednávku, přenos zpráv a obrázků pomocí počítačů, radiokomunikace, rozhlasové vysílání, satelitní přenos, služby hlasové pošty, směrovací a spojovací služby pro telekomunikace, streaming dat, telefonická komunikace, telefonní služby, telegrafická komunikace, telegrafní služby, telekonferenční služby, televizní vysílání, telexové služby, videokonferenční služby, vysílání kabelové televize, digitální vysílání, televizní vysílání programů, televizní vysílání zábavných, vzdělávacích, výchovných, soutěžních, diskusních a informačních pořadů, počítačová komunikace, elektronická pošta, posílání zpráv, přenos digitálních informací přes počítače a elektronické přístroje, audiovizuální komunikace prostřednictvím internetu, rozšiřování a zveřejňování informací prostřednictvím telekomunikačních sítí, vysílací činnosti, zprostředkování audiovizuální komunikace, poskytování telefonního připojení k počítačovým sítím, pronájem telefonních přístrojů a zařízení pro přenos informací, provoz internetových portálů se zaměřením na oblast počítačové (mobilní) komunikace, poradenství a poskytování informací v oblasti telefonních služeb; (41) akademie (vzdělávání), dabing, dálkové vzdělávání, diskotéky, divadelní představení, elektronické publikování, filmové projekce, fotografování, fotografování na mikrofilm, hudební produkce, informace o rekreaci, informace o vzdělávání, informace o zábavě, kaligrafické služby, karaoke, klubové služby (zábava nebo vzdělávání), korespondenční kurzy, koučink (školení), kulturní, vzdělávací a zábavní služby poskytované uměleckými galeriemi, modelingové služby pro umělce, nahrávání videokazet, obrazové zpravodajství, online vydávání elektronických knih a časopisů, organizování zábavních akcí cosplay (kostymované hry s věrným napodobením postav), plánování večírků (zábava), poradenství pro volbu povolání (v oblasti vzdělávání nebo školení), pořádání nebo uvádění koncertů, pořádání a vedení kolokvií, pořádání a vedení konferencí, pořádání a vedení kongresů, pořádání a vedení osobních vzdělávacích fór, pořádám a vedení seminářů, pořádání a vedení symposií, pořádání a vedení workshopů (školení), pořádání estrád (služby impresária), pořádání loterií, pořádání módních přehlídek pro zábavu, pořádání plesů, pořádání soutěží (vzdělávacích nebo zábavných), pořádání soutěží krásy, pořádání sportovních soutěží, pořádání výstav ke kulturním nebo vzdělávacím účelům, poskytování elektronických publikací online bez možnosti stažení, poskytování filmů bez možnosti stažení prostřednictvím videa na objednávku, poskytování her online z počítačové sítě, poskytování hudby online bez možnosti stažení, poskytování televizních programů bez možnosti stažení prostřednictvím videa na objednávku, poskytování videí online bez možnosti stažení, praktický výcvik (předvádění), prázdninové tábory (zábava), produkce estrád, profesní rekvalifikace, pronájem audio zařízení, pronájem dekorací (na představení), pronájem divadelních dekorací, pronájem kinematografických přístrojů, pronájem osvětlovacích zařízení pro divadelní scény či televizní studia, pronájem uměleckých děl, provozování heren, provozování kasin (hazard), provozování muzea (předvádění, výstavy), provozování rekreačních zařízení, provozování sportovních zařízení, průvodcovské služby, předprodej vstupenek (zábava), předvádění cirkusových vystoupení, předvádění varietních představení, předvádění živých vystoupení, překladatelské služby, psaní a skládání písní, psaní filmových scénářů, psaní scénářů s výjimkou reklamních, psaní textů, půjčování audionahrávek, půjčování filmů, půjčování videokazet, rezervace vstupenek na estrády, rozhlasová zábava, skládání hudby, služby baviče, služby diskžokejů, služby filmového studia, služby grafické úpravy, nikoliv k reklamním účelům, služby klubů zdraví (zdravotní a kondiční cvičení), služby nahrávacího studia, služby nočního klubu (zábava), služby osobního trenéra (kondiční trénink), služby poskytované orchestry, služby reportérů (zpravodajství), služby spojené s hazardem, soukromá výuka, sportovní tábory, školení, školení prostřednictvím simulátorů, televizní zábava, titulkování, úprava videokazet, vedení kurzů kondičního cvičení, výcvik aikido, vydávání knih, vydávání textů, s výjimkou reklamních, výroba filmů, s výjimkou reklamních, výroba rozhlasových a televizních programů, výuka, vzdělávací služby, vzdělávání na internátních školách, zábava, zábavní parky, zkoušení (pedagogická činnost), tvorba a šíření audiovizuálních děl, TV produkce, filmová produkce, zábavní činnost, zábavní představení; (42) vývoj a správa webových aplikací, služby počítačové grafiky, pronájem webových serverů, software jako služba,

styling (půmyslový desing), počítačové programování, zhotovování počítačových programů, informačních systémů a internetových aplikací na zakázku, pronájem webových serverů, hosting webových stránek, externí zálohování dat, oděvní návrhářství, provozování internetových vyhledávačů, serverhosting, umělecký design, vytváření a navrhování webových katalogů informací pro jiné osoby (služby v oblasti informačních technologií), vytváření a údržba webových stránek pro jiné osoby, vývoj a navrhování softwaru, webových aplikací a informačních systémů, poskytování interaktivních webových stránek obsahujících technologii umožňující uživatelům sledovat druhé, interagovat s nimi a/nebo komentovat je, poskytování interaktivních webových stránek obsahujících technologii umožňující uživatelům sledovat oblíbené osobnosti nebo celebrity a interagovat s nimi a komunikovat; (45) adopční agentury, doprovod do společnosti, osobní tělesná stráž, plánování a zařizování svatebních obřadů, poradenství v oblasti duševního vlastnictví, poradenství v oblasti návrhu osobního šatníku, pronájem názvů internetových domén, psaní osobních dopisů, půjčování oděvů, půjčování večerních šatů, registrace názvů domén, sestavování horoskopů, seznamovací služby, služby detektivní agentury, služby sociálních sítí online, správa autorských práv, venčení psů, vyhledávání informací o osobním původu, výklad karet, ztráty a nálezy, zprostředkování sňatků.

(511) 9, 16, 35, 38, 41, 42, 45

(540)

Můžem i s mužem

(111) **370192**

(220) 27.04.2018

(320) 27.04.2018

(442) 12.09.2018

(151) 19.12.2018

(730) **Austin Detonator s.r.o.**, Jasenice 712, Vsetín, 75501, CZ

(740) Halaxová & Halaxová TETRAPAT, Mgr. Eva Halaxová, Jinonická 804/80, Praha 5, Košíře, 15800

(210) O-547617

(510) (13) rozbušky, zápalné šňůry pro rozbušky, výbušniny a výbušná zařízení jiná než zbraně, bleskovice pro výbušniny, výbušné trhací náložky, detonací zařízení a jejich části; (42) výzkum a vývoj výbušnin, inženýrská, poradenská a expertní činnost související s hardware a software a softwarovými systémy v oblasti výbušnin, poradenská a expertní činnost pro oblast výbušnin.

(511) 13, 42

(540)

SHOCK STAR PF

(111) **370193**

(220) 27.04.2018

(320) 27.04.2018

(442) 12.09.2018

(151) 19.12.2018

(730) **MAPO Finance s.r.o.**, Olomoucká 3896/114, Prostějov, 79601, CZ

(740) Halaxová & Halaxová TETRAPAT, Mgr. Eva Halaxová, Jinonická 804/80, Praha 5, Košíře, 15800

(210) O-547628

(591) Barevná

(510) (5) dietetické potraviny a přípravky upravené pro léčebné či veterinární účely, potraviny pro kojence a batolata, potravinové doplňky pro lidskou spotřebu a zvířata, vše vyráběné a pěstované v souladu s předpisy o ekologickém zemědělství, farmaceutika, léčebné a veterinární přípravky, sanitární přípravky pro zdravotnické účely, náplastí, obvazové materiály a krytí, materiály pro plombování zubů, dentální vosky, dezinfekční přípravky, přípravky na hubení škůdců, fungicidy, herbicidy; (10) chirurgické, lékařské, stomatologické a veterinární přístroje a nástroje, umělé končetiny, oční a zubní protézy, ortopedické potřeby, materiály na šití, terapeutické a pomocné přístroje uzpůsobené pro osoby se zdravotním postižením, masážní přístroje, inkubátory a sací lahve pro kojence, vibrátory a pomůcky pro sexuální aktivity; (35) reklama, řízení obchodní činnosti, obchodní administrativa, kancelářské práce; (36) pojištění, finančnínictví, peněžnictví, služby v oblasti nemovitostí; (41) vzdělávání, školení, zábava, sportovní a kulturní činnosti; (42) vědecké a technologické služby a související výzkum a projektování, průmyslová analýza a výzkum, návrh a vývoj počítačového hardwaru a softwaru; (44) zdravotnické služby, veterinární služby, péče o hygienu a krásu osob a zvířat, zemědělské, zahradnické a lesnické služby.

(511) 5, 10, 35, 36, 41, 42, 44

(540)



(111) **370194**

(220) 27.04.2018

(320) 27.04.2018

(442) 12.09.2018

(151) 19.12.2018

(730) **Nosek Jiří ing. arch.**, U libeňského pivovaru 2442/6, Praha 8, Libeň, 18000, CZ

(210) O-547632

(510) (20) interiérový nábytek, nábytek, integrovaný nábytek, výkladní nábytek, kredence (nábytek), bary (nábytek), zrcadla (nábytek), venkovní nábytek, pulty (nábytek), lačkový nábytek, loubí (nábytek), besídky (nábytek); (37) stavba nemovitostí, stavba obytných nemovitostí, stavba komerčních nemovitostí; (42) architektonické služby a služby urbanistického plánování, architektura, architektonický design, architektonický design interiérových dekorací, architektonický design exteriérových dekorací, architektonický design pro urbanistické plánování, architektonické poradenství, architektonické služby pro přípravu architektonických plánů, služby interiérové architektury, architektonický výzkum, stavební design, služby v oblasti stavebního designu, poradenské služby v oblasti stavebního designu, design nábytku, umělecký design, komerční umělecký design, průmyslový design (umělecký), design uměleckých děl, design obchodních interiérů, projektování hostinství (design), design (grafické umění), design nových výrobků; (44) služby zahradní architektury.

(511) 20, 37, 42, 44

(540)

K V A R T Y R
architektonický ateliér

(111) **370195**

(220) 27.04.2018

(320) 27.04.2018

(442) 12.09.2018

(151) 19.12.2018

(730) **Bidenko Georgi**, V Kněživce 231, Tuchoměřice, 25267, CZ

(210) O-547638

(591) Barevná

(510) (7) strojné technická zařízení pro komunální čistírny, odlučovače ropných látek a lehkých kapalin z hladiny (stroje), sběrače ropných látek z hladiny (stroje), rotační síta (součást strojů), lapáky tuku a škrobu (stroje), jemnobublinková provzdušňovací čerpadla, kompresory a dmychadla, lamelové bloky a usazovávky (součást strojů), mechanické dávkovače suchých směsí, čerpadla, lamelové usazovávky (součást strojů), kanalizační dna revizních šachet (součást strojů), kalolisy; (11) průmyslové čistírny odpadních vod; (19) nádrže nekovové a jejich kryty nekovové, plastové odlehčovací komory, plastové šachty, bazény nekovové; (42) projektová činnost v investiční výstavbě, zejména v oblasti čištění odpadních vod.

(511) 7, 11, 19, 42

(540)



- (111) **370196**
(220) 03.05.2018
(320) 03.05.2018
(442) 12.09.2018
(151) 19.12.2018
(730) **Zámek Slavkov - Austerlitz**, Palackého náměstí 1, Slavkov u Brna, 68401, CZ
(210) O-547726
(591) Barevná
(510) (16) papír a lepenka, tiskárenské výrobky, potřeby pro vazbu knih, fotografie, papírnické zboží a kancelářské potřeby s výjimkou nábytku, lepidla pro kancelářské potřeby nebo pro domácnost, potřeby pro rýsování a kreslení a potřeby pro umělce malířské štětce, instruktážní a výukové materiály, plastové archy, fólie a sáčky pro balení a obaly, tiskařské typy, štočky; (24) textilie a náhražky textilií, bytový textil, textilní a plastové záclony a závěsy; (25) oděvy, obuv, pokrývky hlavy; (30) káva, čaj, kakao a náhražky kávy, rýže, tapioka a ságo, mouka a přípravky vyrobené z obilnin, chléb, pečivo a cukrovinky, produkty určené ke konzumaci v mraženém stavu obsažené v této třídě, cukr, med, melasa, droždí, kypřicí prášek do pečiva, sůl, hořčice, ocet, omáčky (ochucovadla), koření, led (zmrazená voda).
(511) 16, 24, 25, 30
(540)



- (111) **370197**
(220) 07.05.2018
(320) 07.05.2018
(442) 12.09.2018
(151) 19.12.2018
(730) **IMUNITERM s.r.o.**, Drahobejlova 1142/34, Praha 9, 19000, CZ
(740) Advokátní kancelář Moreno Vlk & Asociados, JUDr. Václav Vlk, advokát, Sokolovská 32/22, Praha 8, Karlín, 18600
(210) O-547774
(510) (35) zprostředkování obchodu v oblasti výrobků výpočetní techniky a informační techniky; (36) pronájem nemovitostí, správa nemovitostí, služby realitní kanceláře, zprostředkování v oblasti prodeje nemovitostí; (43) pronájem přechodného ubytování.
(511) 35, 36, 43
(540)

Odeta Balkony

- (111) **370198**
(220) 07.05.2018
(320) 07.05.2018
(442) 12.09.2018

- (151) 19.12.2018
(730) **Rojaplast s.r.o.**, Bohouňovice 1 I, Červené Pečky, 28002, CZ
(740) Jiří Effmert, Družstevní 1424/12, Říčany, 25101
(210) O-547776
(510) (18) tašky pro zvířata, šňůry pro psy a kočky (vodítka), vodítka pro psy a kočky, oblečky pro psy a jejich doplňky; (20) pelíšky pro psy, pelíšky pro kočky, přístřeší pro zvířata (boudy); (35) nabízení výše uvedeného zboží ze tříd 18 a 20 na internetu, obchodní informace a obchodní propagace výše uvedeného zboží ze tříd 18 a 20 na internetu, maloobchodní a velkoobchodní činnost s výše uvedeným zbožím ze tříd 18 a 20.
(511) 18, 20, 35
(540)



- (111) **370199**
(220) 08.05.2018
(320) 08.05.2018
(442) 12.09.2018
(151) 19.12.2018
(730) **Rojaplast s.r.o.**, Bohouňovice 1 I, Červené Pečky, 28002, CZ
(740) Jiří Effmert, Družstevní 1424/12, Říčany, 25101
(210) O-547784
(591) Barevná
(510) (6) kovové altány; (16) ceníky, katalogy, prospekty, dopisní papíry, vizitky, faktury; (18) slunečníky, ratanové tyče; (20) plastový nábytek na zahrady, plastový nábytek do koupelen, zahradní nábytek vyrobený ze dřeva, zahradní nábytek vyrobený z kovu, zahradní nábytek z umělého ratanu, kryté houpačky; (22) plachty v rámci této třídy, markýzy nekovové, nepromokavé krycí potahy, stany, plachtovina, celtovina; (28) houpačky, visuté houpačky (vybavení hřišť); (35) nabízení výše uvedeného zboží ze tříd 6, 18, 20, 22, 28 na internetu, internetový objednávkový obchod s výše uvedeným zbožím ze tříd 6, 18, 20, 22, 28, reklama, propagace výše uvedeného zboží ze tříd 6, 18, 20, 22, 28; (39) doprava i mezinárodní.
(511) 6, 16, 18, 20, 22, 28, 35, 39
(540)



- (111) **370200**
(220) 14.05.2018
(320) 14.05.2018
(442) 12.09.2018
(151) 19.12.2018
(730) **Tofel Ondřej**, Sušilova 919/1, Ostrava, Mariánské Hory, 70900, CZ
(740) Macek and Partners, Mgr. Jiří Macek, Sázavská 751/16, Praha 2, Vinohrady, 12000
(210) O-547906
(510) (9) počítačové programy pro síťový management, magnetické, elektronické a optické nosiče informací, včetně zvuku a obrazu, audio a video záznamy, záznam dat, mobilní telefony, počítačový software, obsah médií na elektronických nosičích a v počítačových sítích, nahrané nebo prázdné nosiče informací, nosiče zvukových nahrávek, kompaktní disky, pásky pro zvukové záznamy, počítačový program, mobilní aplikace, přístroje pro

nahrávání a reprodukci zvuku, přístroje pro zesilování zvuku, zařízení na přenášení zvuku, elektronické databáze, komunikační software, videotvorba; (35) marketingové služby a reklama, inzertní služby poskytované přes internet, vyhledávání dat v počítačových souborech pro třetí osoby, prezentace výrobků v komunikačních médiích, pořádání veletrhů pro obchodní a reklamní účely, obchodní poradenství, internetový prodej reklamy a inzerce, služby v obchodní činnosti s výrobky ve tř. 9, poradenství v obchodní činnosti, marketingové studie, podnikové organizační poradenství, on-line inzerce, shromažďování, poskytování, třídění, překlad nebo jiné zpracovávání obchodních nebo podnikatelských informací, včetně jejich vytváření, automatizované zpracovávání a třídění dat v rámci databází, komerční využití internetu v oblastech obchodu a nabídky služeb s obchodem spojených, inzertní, propagační služby a informační služby prostřednictvím internetu za účelem obchodu; (41) online trénink, informace o výchově a vzdělávání, koučink (školení), organizování a vedení konferencí, organizování a vedení kongresů, organizování a vedení osobních vzdělávacích fór, organizování a vedení seminářů, poradenství, pořádání a řízení pracovních setkání (školení), profesní rekvalifikace, školení (instruktáž), vzdělávání, školení, pořádání a řízení školení, vyučování a výuka, vzdělávání, výchovné služby, vzdělávání na dálku prostřednictvím dálkového přístupu a internetu, vč. dodání informací z oblasti vzdělávání, produkce hudby, uměleckých, vzdělávacích a vědeckých pořadů, pronájem audio nebo video studií, služby klubové (výchovné - zábavné), vydávání elektronických knih a časopisů on-line, poskytování on-line publikací, on-line vydavatelské služby, elektronické publikování, zábavní služby poskytované on-line z počítačové databáze nebo z internetu, koučink, mentorink, vzdělávací služby vztahující se k osobnostnímu rozvoji.

(511) 9, 35, 41
(540)



(111) **370201**

(220) 14.05.2018

(320) 14.05.2018

(442) 12.09.2018

(151) 19.12.2018

(730) **COOP Centrum družstvo**, U Rajské zahrady 1912/3, Praha 3, Žižkov, 13000, CZ

COOP MORAVA, s.r.o., Sukova 553/2, Brno, Brno-město, 60200, CZ

(740) Dana Lukajová, patentová zástupkyně, Voršílská 130/10, Praha 1, Nové Město, 11000

(210) O-547910

(591) Barevná

(510) (29) zpracované ovoce, houby a zelenina (včetně ořechů a luštěnin), mléčné výrobky a jejich náhražky, oleje a tuky, polévky a vývary, masové výtažky, ptačí vejce a vaječné výrobky, ryby, plody moře a měkkýši, upravený hmyz a larvy, maso, maso a masné výrobky, balené maso, dušená jídla, hamburgery, hotová jídla z masa, husí játra (foie gras), klobásy, salámy, párky, konzervované maso, konzervy masové, kuře, masové chuťovky, masové paštiky, mražené maso, mražené masové výrobky, porcované kuřecí maso, ragú, slanina, solené maso, šunka, šunkové koleno, sušené maso, uzené maso, uzeniny, vařené kuře, vařené maso, vuřty, zavařené maso, zpracované maso, játrová paštika, masové pěny, paštika z husích jater, hotová jídla obsahující převážně mořské plody, hlemýždi, ančovičky (sardele), hotová jídla obsahující převážně ryby, humři, ne živí, jedlé mušle (neživé), kalamáry (upravené), kaviár, konzervované plody moře, konzervované ryby, konzervování šneci, konzervy rybí, krevetová pasta, krevety, ne živé, mražené rybí výrobky, mražené dary moře, naložené ryby, nasolené ryby, pěna rybí, pomazánky z ryb a mořských plodů, potravinářské výrobky z ryb, raci, ne živí, ryby v konzervě, surimi, sušené plody moře,

sušené rybí maso, uzené ryby, vařené ryby, vaření šneci, vařené plody moře, zpracované ryby, zpracované rybí výrobky pro lidskou spotřebu, zpracované mořské plody, konzervované klobásy, hotová jídla vyrobené z drůbeže (převážně z drůbeže), hotová jídla vyrobená z masa (převážně z masa), rybí pomazánka, pomazánka z uzených ryb, pomazánka z mořských plodů, sýrové výrobky, jogurty, kysaná smetana, kysané mléko, máslo, margarín, mléčné nápoje, mléčné nápoje s převažujícím podílem mléka, mléko, náhražky mléka, podmáslí, kyselé mléko, šlehačka, smetana v prášku, sójové mléko, sušené mléko, sýr, tvaroh, uzený sýr, žervé, zrající sýry, chuťovky na bázi sýra, brambory, zpracované, brambory, konzervované, bramborové saláty, fermentovaná zelenina, fermentované ovoce, hluboce zmrazené zeleninové pokrmy, hotová jídla obsahující převážně zeleninu, hotová zeleninová jídla, hotové saláty (zeleninové, ovocné), hotové zeleninové pokrmy, hotové zeleninové výrobky, jedlá semena, jedlá slunečnicová semena, jedlé ořechy, kandované ovoce, kandované ořechy, kokos sušený, koncentrovaná zeleninová šťáva jako potravina, konzervovaná zelenina, konzervované luštěniny, konzervované houby, konzervované olivy, konzervované ořechy, konzervované ovoce, kuřecí salát, kysané zelí, míchaná zelenina, mražená hotová jídla obsahující převážně zeleninu, mražená zelenina, mražené bramborové hranolky, mražené ovoce, ochucené ořechy, olivy (zpracované), ovoce konzervované, pochutiny (nakládaná zelenina), semena, zpracovaná, směsi sušeného ovoce, sušená zelenina, sušené ovoce, sušené luštěniny, sušené jedlé houby, želé, džemy, kompoty, ovocné a zeleninové pomazánky, zapékané pokrmy, zeleninové šťavy na vaření, špenát, zmrazený, mražená sladká kukuřice, mražené hranolky, směsi nakládané zeleniny, rajčatový protlak, ovocný protlak, zeleninové pyré, ovocná pyré, česneková pasta, tahini (pasta ze sezamových semínek), upravené houby, rozinky; (30) soli, chuťové přísady, ochucovadla a koření, zpracované obilí, škrob a produkty z nich vyrobené, pečicí přípravky a droždí, led, zmrzlina, mražené jogurty a sorbety, káva, čaj, kakao a jejich náhražky, cukr, přírodní sladidla, sladké polevy a náplně, výrobky z včelích produktů, ochucené omáčky, čatni a pasty, dochucovadla, koření, kořenící směsi, kořenící výtažky, ocet, omáčky, omáčky do salátů, vanilín, vanilka, zálivky (na ochucení), čatni (chuťové přísady), chilli omáčka, dresinky, hořčice, hotové potraviny v podobě omáček, houbové omáčky, kečup, majonéza, masové omáčky, omáčka na pizzu, omáčka na špagety, omáčka rajčatová, omáčkové směsi, omáčky v prášku, pasta wasabi, pesto (omáčka), sójová omáčka, zeleninová pyré (omáčky), zeleninové pasty (omáčky), zeleninové a ovocné omáčky k masům (dochucovadla), worcestrová omáčka, tatarská omáčka (pívodní), sýrová omáčka, sušené a čerstvé těstoviny, nudle a knedlíky, těsta, těstíčka a jejich směsi, droždí a přípravky na kynutí potravin, cereálie, mražené těsto, pečivové směsi, těsto, těsto na pizzu, těsto na přípravu pečiva, výrobky z těsta připravené k pečení, sladkosti (bonbóny), sladké tyčinky a žvýkačky, moučníky, zákusky, dorty a sušenky, chléb, cereální tyčinky a energetické tyčinky, čerstvá pizza, chlazené pizzy, hotová jídla v podobě pizzy, hotová jídla z těstovin, kukuřičné křupky, mražená pizza, palačinky, pizza, pokrmy z nudlí (hotové), popcorn, ravioli, tortilly, upravený křen (koření), křen (doplňky k jídlu), maková semínka k použití jako koření; (31) zemědělské a vodní plodiny, zahradnické a lesní produkty, houby, rostliny, čerstvé ovoce, ořechy, zelenina a bylinky, semena, nezpracované ořechy, chaluhy ke konzumaci pro lidi nebo zvířata, řasy pro lidskou spotřebu.

(511) 29, 30, 31

(540)



(111) **370202**

(220) 14.05.2018

(320) 14.05.2018

(442) 12.09.2018

(151) 19.12.2018

- (730) **COOP Centrum družstvo**, U Rajske zahrady 1912/3, Praha 3, Žižkov, 13000, CZ
COOP MORAVA, s.r.o., Sukova 553/2, Brno, Brno-město, 60200, CZ
- (740) Dana Lukajová, patentová zástupkyně, Voršilská 130/10, Praha 1, Nové Město, 11000
- (210) O-547913
(591) Barevná
- (510) (4) svíčky a knoty na svícení, čajové svíčky, náhrobní svíčky, neelektrické, noční osvětlení (svíčky), sady svíček, plovoucí svíčky, stolní svíčky, svíčky, svíčky na vánoční stromky, svíčky obsahující repelentní přípravky proti hmyzu, svíčky pohlcující kouř, svíčky v plechovkách, parfémované svíčky, lojové svíčky, dortové svíčky, dlouhé úzké svíce, zahradní pochodně, svíčky (tenké); (6) alobal (hliníková fólie), grilovací misky a nádoby kovové, zejména hliníkové; (16) filtrační materiály z papíru, lepidla pro kancelářské účely nebo pro použití v domácnosti, pytle a balicí a obalové materiály a materiály pro skladování z papíru, lepenky nebo z plastů, papírnické zboží a učební pomůcky, papír na pečení, papírové ozdoby na darty, pergamenový papír, voskovaný papír, voděodolný papír, absorpční papír, čisticí papírové utěrky, hedvábný papír, hygienické papírové ručníky, jednorázové ubrousky, jednorázové absorpční podložky pro domácí zvířata, kapesníky papírové, kartonové stolní prostírání, kuchyňský papír, kuchyňský papír v rolích, lepenkové stolní prostírání, papír na balení potravin, papírová prostírání, papírové bryndáčky, papírové filtry na kávu, papírové kapesníky, papírové kosmetické ubrousky, papírové krajky, papírové podložky, papírové sáčky do odpadkových košů, papírové stolní prádlo, papírové ubrousky pro domácnost, papírové ubrusy, papírové utěrky, papírové žinky, pergamen, podložky pod nádoby z papíru, prostírání z kartonu, prostírání z lepenky, sáčky do mikrovlnné trouby, utěrky z buničiny, vodní filtry z papíru, balicí a obalový papír, balicí materiály, bublinové obaly, dárkové tašky, kartonové krabice, obaly na potraviny, papírové nebo plastové sáčky a tašky na balení (obálky, pytlíky), papírové nebo plastové absorpční fólie na balení potravin, papírové nebo plastové svačtinové sáčky, plastické fólie na balení, plastické obalové fólie, pásky na potravinové sáčky pro použití do mrazniček, plastová fólie na balení potravin, plastové balicí materiály, plastové fólie na balení potravin pro použití v domácnosti, plastové fólie ve formě rolí na balení potravin, plastové obaly, plastové sáčky a obaly, plastové sáčky do trouby, plastové sáčky na led, plastové sáčky na odpad (pro použití v domácnosti), plastové sáčky na skladování potravin k domácímu použití, potravinářský papír, pytle na odpad z papíru nebo plastických hmot, sáčky do mrazáku, alobalová fólie pro použití v kuchyni a pro přípravu pokrmů; (21) čisticí a úklidové potřeby, kartáče a jiné pomůcky na čištění, materiály na výrobu kartáčů, kosmetické a toaletní pomůcky a potřeby do koupelny, nádobí, kuchyňské náčiní a nádoby, výrobky pro péči o oděvy a obuv, osvěžovače vzduchu (přístroje), nádoby na odpady, utěrky na úklid z mikrovlákna, čištění (utěrky na -), čisticí hadříky, čisticí stěrky (ruční), čisticí ubrousky na brýle, drátěnky, drátěnky pro domácnost, držáky na houby, hadry na čištění, hadry na leštění, hadry na mytí nádobí, hadry na mytí podlah, hlavice na mopy, houby do koupele, houby na čištění, houby pro použití v domácnosti, kartáče, kartáče do koupele, kartáče na čištění hrců, kartáče na drhnutí, kartáče na mytí, kartáče na podlahu, kbelíky na použití v domácnosti, kbelíky s nástavci na ždímání mopů, košťata, kovové drátěnky, kuchyňské houbičky, lešticí utěrky, lopatky na smetí, mopy, plácačky na koberce, prachovky, polštářky abrazivní na použití v kuchyni, rukavice k domácímu použití, rukavice na úklid do domácnosti, štetky na čištění záchodů, stojany uzpůsobené na papírové utěrky, papírové ručníky, papír na leštění a papír na čištění, tkaniny na leštění, úklidové hadry, utěrky na čištění, žinky na mytí, zvony na čištění odpadu, štetky na čištění záchodů; (25) oděvy, obuv, pokrývky hlavy, podkolenky, ponožky a punčochy, punčochové kalhoty.
- (511) 4, 6, 16, 21, 25
(540)



- (111) **370203**
(220) 14.05.2018
(320) 14.05.2018
(442) 12.09.2018
(151) 19.12.2018
- (730) **COOP Centrum družstvo**, U Rajske zahrady 1912/3, Praha 3, Žižkov, 13000, CZ
COOP MORAVA, s.r.o., Sukova 553/2, Brno, Brno-město, 60200, CZ
- (740) Dana Lukajová, patentová zástupkyně, Voršilská 130/10, Praha 1, Nové Město, 11000
- (210) O-547914
(591) Barevná
- (510) (3) kosmetické přípravky, vonné oleje a aromatické výtažky, čisticí prostředky, parfumerie a vonné přípravky, přípravky pro osobní hygienu a kosmetické přípravky, přípravky pro ústní hygienu, deodoranty a antiperspiranty, mýdla a gely, přípravky do koupele, přípravky na odstraňování ochlupení a holicí přípravky, přípravky pro péči o pleť, oči a nehty, přípravky pro péči o vlasy a přípravky na holení, vonné přípravky pro domácnost, vata pro kosmetické účely, vatové tyčinky pro kosmetické účely, vatové tampóny pro kosmetické účely, ubrousky napuštěné kosmetickými přípravky, ubrousky na batolata, vlhčené kosmetické ubrousky, čisticí ubrousky pro dámskou intimní hygienu, parfémované ubrousky; (5) hygienické přípravky a výrobky z nich, zubní přípravky a výrobky a léčebné zubní pasty, absorpční výrobky pro osobní hygienu, deodoranty a osvěžovače vzduchu, dezinfekční a antiseptické přípravky, léčebná a dezinfekční mýdla a čisticí přípravky, antiseptická vata, vata pro zdravotnické účely, absorpční vata, ústní vody pro léčebné účely, lubrikační gely pro osobní použití, hygienické přípravky pro využití ve zdravotnictví, hygienické přípravky k léčebným účelům, léčivé krémy, léčivé tělové gely, léčivé masti, léčivé pleťové vody a mléka, antikoncepční přípravky (chemické), vatové tyčinky pro lékařské účely, vatové tampóny pro lékařské účely, ubrousky k léčebnému použití, ubrousky napuštěné antibakteriálními přípravky, antibakteriální mycí prostředky na ruce; (8) nástroje na stříhání vlasů a na odstraňování ochlupení, holicí náčiní, jednorázové holicí strojky a žiletky, žiletky, elektrické holicí strojky, holicí strojky žiletkové; (16) čisticí papírové utěrky, hygienické papírové ručníky, jednorázové ubrousky, kapesníky papírové, kosmetické ubrousky na odličování (papírové), kuchyňský papír, obličejové ubrousky z papíru, papír na balení potravin, papírové kosmetické ubrousky, papírové odličovací polštářky, papírové podložky pro výměnu plen, papírové ručníky, papírové slintáčky, papírové toaletní ubrousky, role toaletního papíru, toaletní papír, utěrky z buničiny, ubrouskový papír, ubrousky z buničiny pro domácnost, ubrousky z buničiny pro kosmetické účely, úklidový papír na vyložení zásuvek, parfémovaný nebo neparfémovaný.
- (511) 3, 5, 8, 16
(540)



- (111) **370204**
(220) 15.05.2018
(320) 15.05.2018
(442) 12.09.2018
(151) 19.12.2018
- (730) **Sovič Petr**, Vysočanská 562/61, Praha 9, Prosek, 19000, CZ
(210) O-547952
- (510) (9) digitální hudba ke stažení, digitální hudba (ke stažení) z internetu, hudební pásy, audio nahrávky, hudební nahrávky, stahovatelné hudební nahrávky, hudební video nahrávky, nahrávky hudby na páscích, čipy obsahující hudební nahrávky, zvukové nahrávky ke stažení, hudební nahrávky v podobě disků, záznamy (zvukové záznamy), digitální záznamy, multimediální záznamy, digitální stahovatelná hudba dodávaná z MP3 webových stránek na internetu, digitální stahovatelná hudba dodávaná z počítačové databáze nebo z internetu, videopásy, videokamery, videozáznamy, videoservery, videokazety, videotelefony, videorekordéry,

videoprojektory, videopřehrávače, videozesilovače, audioknihy, audiokazety, audio přehrávače, audio CD, digitální nahrávací média, nahrávací zařízení na filmy, internetové servery, stahovatelné elektronické notové záznamy; (16) hudební partitury, hudební časopisy, hudebniny, hudební blahopřání, hudební přání, hudební sešity, reklamní plakáty, reklamní letáky, papírové reklamní vývěsky, tištěné notové zápisy, notové sešity; (35) divadelní castingové agentury, televizní reklama, reklama, bannerová reklama, venkovní reklama, filmová reklama, reklama (příprava), rozhlasová reklama, zásilková reklama, reklama on-line, PPC reklama, obchodní propagace, propagace obchodu (reklama), reaktivní (ohlasová) reklama, reklama a marketing, reklama pro filmy, reklamní agentury, reklamní průzkum, reklamní služby, služby reklamní grafiky, vydávání reklamní literatury, venkovní reklamní služby, reklamní sloupky (příprava), reklamní materiály (šíření), služby reklamní agentury, reklamní služby prostřednictvím dvojité reklamní tabule, internetový marketing, marketing, produktový marketing, výrobní marketing, přímý marketing, propagační marketing, cílený marketing, produkce rozhlasové reklamy; (38) hudební vysílání, televizní vysílání, internetové komunikační služby, rozhlasové vysílání, kabelové vysílání rozhlasu, rozhlasové vysílání informací, kabelový rozhlasový přenos; (41) živá hudba, hudební představení (orchestry), služby poskytované orchestry, orchestry (služby poskytované -), pořádání hudebních představení (orchestry), zábava ve formě vystoupení orchestrů, uvádění koncertů, rezervace koncertů, hudební koncerty, správa koncertů, řízení koncertů, pořádání koncertů, koncertní sály, organizace koncertů, koncertní síně, koncertní haly, zábava formou koncertů, služby pěveckých koncertů, živé hudební koncerty, taneční akce, taneční studia, taneční školy, mužská taneční vystoupení, živá taneční vystoupení, zajišťování tanečních sálů, organizování tanečních akcí, organizování tanečních soutěží, organizace tanečních akcí, služby tanečního klubu, organizování tanečních představení, organizování tanečních vystoupení, hudební zábava, hudební produkce, hudební nakladatelství, hudební vydavatelství, hudební vystoupení, režie divadelních vystoupení, pořádání hudebních vystoupení, organizování komediálních vystoupení, uvádění tanečních vystoupení, produkce zvukových záznamů, hudební výuka, hudební vzdělávání, digitální hudba (bez možnosti stažení) poskytovaná z internetu, digitální hudba (bez možnosti stažení) poskytovaná z MP3 webových stránek na internetu, divadelní zábava, divadelní představení, divadelní služby, služby divadelní produkce, vydávání divadelních scénářů, uvádění divadelních her, produkce zábavných revue před obecenstvem, pořádání představení, organizování představení, varietní představení, hudební představení, režie hudebních představení, organizace kulturních představení, výroba živých představení, videoprodukce, audio zábava, nahrávací služby, nahrávací studia, pronájem nahrávacích studií, služby nahrávacích studií, služby nahrávacího studia, služby nahrávacího televizního studia, televizní produkce, televizní zábava, rozhlasová zábava, produkce rozhlasové zábavy, rozhlasová výroba (služby).

(511) 9, 16, 35, 38, 41

(540)

Swingmánie

(111) **370205**

(220) 15.05.2018

(320) 15.05.2018

(442) 12.09.2018

(151) 19.12.2018

(730) **KLIMAX TEPLICE, s.r.o.**, Teplická 45, Košťany, 41723, CZ

(740) CJKJT ČERVENKA TURKOVÁ & PARTNERS Advokátní, patentová a známková kancelář, Mgr. Radka Červenková advokátka, Anny Letenské 34/7, Praha 2, Vinohrady, 12000

(210) O-547959

(510) (35) reklamní, inzertní a propagační činnost, komerční informační servis, zajišťování předplatného, rozšiřování reklamních nebo inzertních materiálů, tvorba reklamy, pronájem reklamních materiálů, pronájem reklamních ploch, marketing, průzkum a analýza trhu, pořádání komerčních výstav a veletrhů, předvádění zboží, zprostředkovatelská činnost s výše uvedenými službami, zařazenými ve třídě 35; (41) organizování a pořádání živých představení a vystoupení, hudební produkce v rámci této třídy, filmové projekce, organizování vzdělávacích, zábavných i sportovních soutěží, pořádání festivalů, informace a zprostředkování možností rekreace, rozptýlení a zábavy, pořádání diskotek, výchovně-zábavné klubové služby, karaoke, plánování a organizování večírků a oslav, půjčování a pronájem audiovizuálních záznamů - filmů a hudby, zprostředkování v oblasti kultury a zábavy v rámci této třídy, nakladatelská a vydavatelská činnost, elektronické publikování; (43) bary (služby), bufety, kavárny, restaurace,

zásobování (catering), pronájem jednacích místností, dočasné ubytování, rezervace ubytování.

(511) 35, 41, 43

(540)

KNAK

(111) **370206**

(220) 21.05.2018

(320) 21.05.2018

(442) 12.09.2018

(151) 19.12.2018

(730) **Alpha Electric s.r.o.**, Pod Ohradou, Nové Město 700, Rokycany, 33701, CZ

(210) O-548063

(510) (7) 3D tiskárny, acetylen (čisticí zařízení na -), adhezivní (třecí) řemeny pro řemenice, akvária (vzduchová čerpadla pro -), alternátory, armatury pro parní kotle, asfalt (stroje na -), asfaltovací stroje, automatické kotvy pro námořní účely, automaty prodejní, automobily (mycí linky pro -), balení (stroje pro -), barvicí zařízení pro tiskařské stroje, barvy (stříkávací pistole na -), beranidla (stroje), běžecké pro pletací stroje, brány zemědělské, brzdící stroje důlní, brusky (stroje), brusky nástrojové (ostříčky), brusné kameny (části strojů), brusné kotouče (části strojů), brzdová obložení, s výjimkou brzdových obložení pro vozidla, brzdové čelisti, s výjimkou brzdových čelistí pro vozidla, brzdové destičky jiné než pro vozidla, brzdy (díly -), nikoliny pro motorová vozidla, bubny (části strojů), bubny (části tiskařských lisů), bubny pro vyšívací stroje, buchary, buldozéry, centrifugy, cívky (části strojů), cívky pro tkalcovské stavy, cukr (stroje na výrobu -), čerpadla (části strojů, motorů a hnacích strojů), čerpadla (stroje), čerpadla mazací, čerpadla na pivo, čerpadla na stlačený vzduch, čerpadla odštěpivá, čerpadla palivová samoregulační, čerpadla pro akvária (vzduchová), čerpadla pro vytápěcí zařízení, čerpadlové membrány, čisticí centrální vakuové zařízení, čisticí filtry ochlazovacího vzduchu (pro motory), čisticí přístroje parní, čisticí stroje silniční (s vlastním pohonem), čisticí zařízení pro acetylen, čisticí zařízení vysokotlaká, čističky obilí, čištění (stroje a přístroje na -), elektrické, člunky (části strojů), čluny (motory pro -), dávkovače (části strojů), dávkovače lepicí pásky (stroje), dělicí stroje, děrovačky (stroje), desky pro plochý tisk, dezintegrátory, diamanty sklenářské (části strojů), dmyhadla pro kompresi, dmyhadla pro stlačování odsávání a dopravu plynů, dojíací stroje, dojíací stroje (strukové gummy (odsávačky) pro -), dokončovací obráběcí stroje, dopravníky (pásky pro -), dopravníky (stroje), dopravníky pásové, dopravníky pneumatické, dopravníky potrubní pneumatické, dopravníky (stroje), drážkovací stroje, drážkovače (příslušenství strojů), drtičí zařízení, drtiče (stroje), drtiče (stroje) pro průmyslové účely, drtiče kuchyňské, elektrické, dřevobráběcí stroje, důlní stroje, důlní vrtáky, dynamy, dynamy (řemeny pro -), dynamy pro jízdní kola, ejektory (proudová čerpadla), ekonomizéry paliva pro motory a hnací stroje, elektrická zařízení k ovládní záclon nebo rolet, elektrické generátory (zdroje), elektrické mlýnky (pro domácí použití), elektrické otvírače plechovek, elektrické pokovovací stroje, elektrické svářečské zařízení, elektricky poháněné kartáče (části strojů), elektrody pro svářečské stroje, elektrody pro svařování plynem, elevátory (řetězy pro -), části strojů, elevátory (výtahy), eskalátory, pohyblivá schodiště, etiketovací stroje, extraktory (vyhazovače důlní), filtrační zařízení (vločky pro -), filtrovací stroje, filtry (části strojů nebo motorů), filtry na čištění ochlazovacího vzduchu (pro motory), formy (části strojů), fotosazba (sázecí stroje pro -), frézky (stroje), fukary (obilní odstředivky), fukary na obilí, galvanizační stroje, generátorová soustrojí nouzová, generátory elektrické, generátory proudu, generátory střídavého proudu, hadice k vysavačům prachu, hadice pružné (navijáky pro -), hevery (stroje), hladicí lisů, hlavy válců pro motory, hnací motory, s výjimkou řetězů pro pozemní vozidla, hnací stroje lodní, hnací stroje, s výjimkou hnacích strojů pro pozemní vozidla, hnětací stroje, hoblovky (stroje), hořáky na řezání, plynové, hořáky řezací (stroje), hořáky svařovací plynové, hrabací stroje (hrabačky), hrábě pro hrabací stroje, hrncířské kruhy (strojní), hřídele (ložiska pro -), hřídele klikové, hřídele pro stroje, hřídele převodové (jiné než pro pozemní vozidla), hřídelové spojky (stroje), hydraulická ovládací zařízení pro stroje, motory a hnací stroje, hydraulické hnací stroje a motory, hydraulické turbíny, chladičské zařízení (kompresory pro -), chladiče pro motory a hnací stroje, chladiče vzduchové, chláb (stroje na krájení -), chodníky (pohyblivé chodníky), jeřáby, jeřáby mostové, jeřáby otočné sloupové, jízdní kola (stroje pro montáž -), kalandry (hladivé stroje), kalolisy, kámen (stroje na opracování -), karburátory, karburátory (přívody pro -), kardanové spojky, kartáče (části strojů), kartáče sběrné pro dynamy, kartáče uhlíkové (elektr.), katalyzátory pro motory a stroje (nikoliny pro motorová vozidla), kazety na matrice (tiskárenské -), kladiva (části strojů), kladiva elektrická, kladiva pneumatická, kladkostroje, kladky (části strojů),

klece pro kuličková ložiska, klepací stroje, klikové hřídele, klikové skříně pro stroje, motory a hnací stroje, kliky (části strojů), kloubové spojky, knihvazací zařízení a stroje pro průmyslové účely, koberce (stroje a přístroje na čištění pomocí šamponů, elektrické), kola strojů, kolejnice (stroje na pokládání-), kolovraty sprádací, kompresory (stroje), kompresory pro chladiče zařízení, kompresory vzduchové (zařízení garáží), kondenzát (odvaděče -), kondenzátory vzduchové, konvertory pro katalýzu, konvertory pro ocelárny, konzoly (nosné -) pro stroje, kopyta obuvnická (části strojů), kotlové trubky (části strojů), kotvy (automatické) pro námořní účely, kouřovody parních kotlů, kovací stroje, kovoobráběcí stroje, kráječ chleba (stroje), krajky (stroje na výrobu -), krmiče (mechanizované pro dobytek), kroužky (klece) pro kuličková ložiska, kroužky mazací (části strojů), kroužky písní, kryty (části strojů), kuchyňské elektrické roboty, kuchyňské stroje, elektrické (s výjimkou strojů na vaření), kuličková ložiska, kultivátory (motorové -), kultivátory (stroje), kůže (stroje na zpracování -), látačí stroje, lepící pásky (dávkovací stroje), lepidla (pistole elektrické na -), leštění (stroje a přístroje na -), elektrické, lešticí stroje, lešticí stroje na parkety, elektrické, letadlové motory, letecké motory, líně umělé pro kuřata, lisovací stroje, lisovací stroje na odpad, lisovací stroje zápusťkové, lisování, vakuování a doprava obilí (stroje na -), lisy (stroje pro průmyslové účely), lisy hladicí, lisy košíkové, lisy na krmivo, lisy na ovoce (elektrické), pro domácnost, lisy na víno, lisy tiskařské, lisy typografické, lodě (motory pro -), lopatky (části strojů), lopaty mechanické, loupací stroje, loupací stroje na kukuřici a zrna, loupání obilí (stroje na -), ložiska (části strojů), ložiska (klece pro kuličková -), ložiska kuličková, ložiska pro převodové hřídele, ložiska samomazná, ložiska válečková, ložiska valivá pro stroje, ložiskové čepy (části strojů), ložiskové skříně (části strojů), magnety zapalovací, mandly, manipulační zařízení (na principu vzduchového polštáře), manipulační zařízení pro nakládání a vykládání, manipulátory (stroje), automatické, máselnice strojní, masové mlýnky (stroje), automatické, matrice (kazety na -) (tiskárenské), matrice tiskárenské, mazací kroužky (části strojů), maznice (Staufferovy) (části strojů), mechanické ruční nástroje a nářadí, mechanismy pohonné, jiné než pro pozemní vozidla, mechanismy převodové pro pletací stroje, měchy (části strojů), měchy kovářské, membrány pro čerpadla, měniče točivého momentu, jiné než pro pozemní vozidla, míchací zařízení, míchačky, míchačky na betonovou směs (stroje), minerální vody (zařízení na výrobu -), mísící kuchyňské stroje elektrické, mixéry (stroje), mízdřicí stroje, mlátičky, mléci stroje, mlékárenské stroje, mlýnky na kávu, jiné než na ruční pohon, mlýnky pro domácnost, s výjimkou ručních, mlýnské kameny, mlýny (stroje), mostové jeřáby, motocykly (nožní startéry pro -), motorové kultivátory, motory (vstříkovací zařízení pro -), motory a hnací stroje (tlumiče na -), motory elektrické, s výjimkou motorů pro pozemní vozidla, motory hydraulické, motory lodní, motory, s výjimkou motorů pro pozemní vozidla, mycí linky na automobily, mycí zařízení, myčky lahví, myčky na nádobí, mykací povlaky (části mykacích strojů), mykací stroje, nádobí (myčky na -), nádrže expanzní (části strojů), nakládací rampy, nákladní vozy (zdvíhací zařízení pro -), nákladní výtahy, napájecí voda (odvzdušňovače -), napájecí zařízení pro parní stroje, nápoje (stroje na výrobu -), elektromechanické, nápravy pro stroje, nástroje (části strojů), nástroje (upínací zařízení pro -), nástroje a nářadí (ruční), mechanické, nástroje a nářadí (ruční), mechanické, nástrojové brusky (ostřížky), natěračské stroje, navijáky (části strojů), navijáky (mechanické) pro pružné hadice, navijáky sítí (rybářské), navijací zařízení (mechanická), navíječky pro tkalcovské stavy, nosné konzoly pro stroje, nože (části strojů), nože elektrické), nože pro žací stroje, nožní pohony pro šicí stroje, nožní startéry pro motocykly, nůžky (strojky) na stříhání zvířecí srsti, nůžky elektrické, nýtovací stroje, nýtovačky, obilí (dmychadla nebo fukary na lisování, odsávání a dopravu -), obilí (stroje na loupání -), obilní mlýny, obilní mlýny (stroje), obilní žací stroje, obráběcí stroje, obrábění (zařízení na -), obrabeče sena (stroje), obrážecí stroje, obrubovací-lemovací stroje, obťahovací brusky, obuv (lešticí přístroje pro elektrické), obuvnická kopyta (části strojů), ocelárny (konvertory pro -), odlévání tiskařských písmen (stroje pro -), odlučovače, odlučovače oleje (parní), odlučovače vody, odvodňovače, odmašťovací zařízení (stroje), odpad (stroje na lisování-), odpad (stroje na třídění), odpad (zařízení na třídění a zpracování -), odprašnění (čisticí zařízení pro -), odsávací stroje pro průmyslové účely, odsávače prachu a jiných nečistot, odsávačky pro dojíací stroje, odstopkovačky (stroje), odstředivé mlýny, odstředivky (stroje), odstředivky (bez ohřevu), odstředivky na smetanu nebo mléko, odvaděče kondenzátu, odvodňovací stroje, odvzdušňovače napájecí vody, ohřivače vody (části strojů), ohýbací stroje, ochranné kryty (části strojů), ochranné kryty (části strojů), ojnice pro stroje, motory a hnací stroje, oplachovací stroje, oplétací stroje, ořezávací stroje, otcené parní lisy pojiždě, pro výrobu tkanin, otvírače (na plechovky) elektrické, otvírače dveří (elektrické -), otvírače dveří, hydraulické, otvírače dveří, pneumatické, otvírače konzerv, elektrické,

otvírače oken, elektrické, otvírače oken, hydraulické, otvírače oken, pneumatické, otvíráky (na konzervy) elektrické, ovládací kabely pro stroje, motory a hnací stroje, ovládací mechanismy pro stroje, motory a hnací stroje, ovládací zařízení (hydraulická) pro stroje, motory a hnací stroje, ovládací zařízení (pneumatická) pro stroje, motory a hnací stroje, ovoce (elektrické lisy na -), pro domácnosti, ozubená kola, jiná než pro pozemní vozidla, pájecí (letovací) lampy, pájecí lampy na plynový pohon, páječky (elektrické -), pájení (plynové přístroje pro -), pákové buchary, palivová čerpadla pro čerpací stanice (výdejní stojany pro -), palivová čerpadla samoregulační, palivové konvertory pro zážehové motory, papírenské stroje, parkety (elektrické lešticí na -), parní generátory, parní kondenzátory (části strojů), parní kotle, parní kotle (armatury, fitinky pro -), parní kotle (kouřovody pro -), parní kotle (napájecí zařízení pro -), parní kotle (sběrače kotelního kamene pro -), parní lisy (otocné), pojiždě, pro výrobu tkanin, parní motory, parní válce, pásové dopravníky, pastování (elektrické stroje a přístroje na -), pásy pro dopravníky, pečticí stroje (na lahve), pčhovací stroje, pčhavadla (stroje), pilové listy (části strojů), pily (stroje), pily řetězové, pily stolové kotoučové (části strojů), pily (stroje), pily řetězové, pily stolové kotoučové (části strojů), písní kroužky, písní segmenty, pistole (nářadí s užitím výbušniny), pistole (stříkací na -), pistole lepící elektrické, pistole na vytlačování tmelů (na stlačený vzduch), pistole stříkací na barvy, písty (části strojů nebo hnacích strojů), písty (pro válce), písty pro motory, písty tlumičů (části strojů), pivní čerpadla, pivo (zařízení na stáčení -), pod tlakem, pivovary (stroje pro -), plecí stroje, plečky (stroje), pletací stroje, pletací stroje (běžce pro -), pletací stroje (převodová zařízení pro -), pletací stroje (sáně, suporty pro -), pletací stroje (smykadla pro -), plnicí dmychadla, plnicí stroje, plničky lahví, pluh, pluh (radlice pro -), pluh na odstraňování drnů, pluh sněhové, pluh vinařské, plunžrové písty, plyny (dmychadla pro stlačování, odsávání a dopravu -), pneumatická kladiva, pneumatická ovládací zařízení pro stroje, motory a hnací stroje, pneumatické dopravníky, pneumatické zvedáky, podavače papíru (tisk), podstavce strojů, pohonné mechanismy, jiné než pro pozemní vozidla, pohony (nožní -) pro šicí stroje, pohyblivé schody (eskalátory), pohyblivý chodník (chodníky), pokrmy (elektricko-mechanické stroje na přípravu -) polygrafické lisy, potrubí výfukové pro motory, potrubní dopravníky (pneumatické), pouzdra (části strojů), prací stroje, pračky (prádro), pračky na praní a barvení, pračky uváděné do chodu vhozením mince, prach (čisticí zařízení na odstraňování-), prach (čisticí zařízení pro vysávání-u), praní a bělení (pračky na -), práškovací stroje, prodejní automaty, prosovací stroje, prosovací zařízení, prosivačky, proudové motory, s výjimkou motorů pro pozemní vozidla, provzdušňovací čerpadla do akvárií, průbojníky pro děrovací stroje, průmysl chemický (elektromechanické stroje pro -), pružiny (části strojů), přehříváče, přepravníky (důlní), převodová zařízení pletacích strojů, převodové hřídele (jiné než pro pozemní vozidla), převodové hřídele (ložiska pro -), převodové mechanismy, s výjimkou mechanismů pro pozemní vozidla, převodové skříně, s výjimkou převodovek pro pozemní vozidla, převodovky strojů, převody pro stroje, převody redukční, jiné než pro pozemní vozidla, přístroje na zpracování plastů, přívody pro karburátory, pudlovací stroje, pumpy vakuové (stroje), radlice, rafinace ropy (stroje pro -), rakety (stroje na vyplétání -), ratinovací stroje, razičí stroje, redukční převody, jiné než pro pozemní vozidla, redukční ventily (části strojů), regulátory (části strojů), regulátory otáček pro stroje, motory a hnací stroje, regulátory tlaku (části strojů), revolverové hlavy svislé, roboty (elektrické kuchyňské), roboty (stroje), rolety (elektrická zařízení k ovládní -), rotační tiskové stroje (rotačky), rovnací stroje, rozmělnovače (stroje), rozprašovače (stroje), rozprašovače odpadních vod, rozprašovače vůni nebo dezinfekčních prostředků (jako příslušenství k vysavačům), rozstřikovače odpadních vod, rozvaděče automatické, automatické distribuční stroje, rudy (stroje na zpracování-), rydla (stroje), rypadla, rytecké stroje, řemenice (adhezni pásy pro -), řemenice (části strojů), řemeny pro dopravníky, řemeny pro dynamy, řemeny pro motory, řemeny pro motory (jiné než pro pozemní vozidla), řemeny pro stroje, řemeny pro výtahy, řemeny třecí pro řemenice, řemeny ventilátorů pro motory a hnací stroje, řetěz k elevátoru (část stroje), řetězy hnací, jiné než pro pozemní vozidla, řetězy hnací, s výjimkou řetězů pro pozemní vozidla, řezací hořáky termické (stroje), řezací přístroje (elektrický oblouk), řezací stroje, řezačky na slámu, řezačky slámy (nože pro -), řezání (hořák plynový pro -), řezání závitů (stroje na -), řezné nože (části strojů), řezné nože pro řezačky, sací dmychadla, sací stroje pro průmyslové účely, sáčky pro vysavače, samomazná ložiska, samoregulační palivová čerpadla, samovazače obilí, sáně pro pletací stroje, sázecí stroje (fotosazba), sázecí stroje (tiskárny), sběrné kartáče pro dynamy, secí stroje, segmenty písní, sekáče (strojní), sekáče na maso (stroje), sekačky (stroje), sekačky na trávu (stroje), seno (vázací stroje na -), separátory, separátory oleje (parní), sešivací stroje (drátovky), setrvačníky (části strojů), setrvačníky pro stroje, schody pohyblivé (eskalátory), silnice (stroje pro -), silniční čisticí stroje (s

vlastním pohonem), silniční válce, síta (stroje nebo části strojů), síta na škváru (stroje), síť (naviják na rybářské -), sklíčidla upínací (části strojů), sklo (stroje na zpracování -), skříně (části strojů), skříně klikové pro stroje, motory a hnací stroje, sláma (řezáčky na -), slévárny (stroje pro -), směšovací zařízení (palivová) pro spalovací motory, smykadla pro pletací stroje, sodová voda (zařízení na výrobu -), soukolí (části strojů), soukolí jiná než pro motorová vozidla, soustruhy (obráběcí stroje), spalovací motory (zapalovací zařízení pro -), spojky hřídelové (stroje), spojky, s výjimkou spojek pro pozemní vozidla, spojky, s výjimkou spojek pro pozemní vozidla, spojovací části (části strojů), spojiče paliva pro motory a hnací stroje, sprádací kolovraty, sprádací stroje, startéry pro motory a hnací stroje, statory (části strojů), stavy tkalcovské, stereotypové stroje (pro tisk), stereotypy (stroje), pro tisk, stlačený vzduch (hnací stroje na -), stojany strojů, stoly pro stroje, stroje na montáž jízdních kol, stroje na pečutí lahví, stroje na splétání provazů, stroje na sycení nápojů plynem, stroje na třídění odpadu, stroje na uzavírání lahví, stroje na výrobu cigaret pro průmyslové účely, stroje na výrobu másla, stroje na zpracování usní, stroje pro vyplétání raket, stroje sázení pro fotosazbu, stroje, motory a hnací stroje (klikové skříně pro -), strojní kola, strojní nůžky, strouhací stroje na zeleninu, strukové gummy pro dojící stroje, stříhačí stroje elektrické, stříhací strojky na zvířecí srst, stříkací pistole na barvu, suportové skříně (krycí desky soustruhu), sporty (části strojů), svařecí přístroje (elektrické -), svařecí zařízení elektrické, svařecí obalů z plastických hmot (elektrické -), svařecí elektrickým obloukem (zařízení na -), svařovací stroje elektrické, svařování (plynové přístroje pro -), svařování (želízka pro -), plynem, svíčky zapalovací pro spalovací motory, svíčky žhavicí pro naftové motory, šamponovací stroje a přístroje na koberce, elektrické, šicí stroje, škrabací stroje na zeleninu, šlehače (elektrické), šlehače (elektrické) pro domácnost, šrotovníky (stroje), tabák (stroje na zpracování -), tažení kovů (stroje na -), těstoviny (stroje na výrobu -), textilní průmysl (stroje pro -), tiskárenské kazety na matrice, tiskařská písna (stroje na odlévání -), tiskařské desky, tiskařské lisy pro tisk na plech, tiskařské stroje, tiskařské stroje (barvicí zařízení pro -), tiskařské válce, tiskařské válce (části strojů), tkalcovské stavy (cívky pro -), tkalcovské stavy (cívky pro -), tkalcovské stavy (vřetena pro -), tlakové regulátory (části strojů), tlouky (stroje), tlumiče (písty pro §), části strojů, tlumiče na motory a hnací stroje, tlumiče pro motory a hnací stroje, trubky kotlové (části strojů), třídící stroje, třídící stroje pro průmysl, třídíče odpadu, třídíčky obilí, turbíny (hydraulické), turbíny, s výjimkou turbín pro pozemní vozidla, turbokompresory, tvářecí stroje, tyče (spojovací -) pro stroje, motory a hnací stroje, typografické lisy, typografické stroje, ucpávková pouzdra (části strojů), ucpávky (části strojů), uhlíkové kartáče (elektrické), chyty motorů jiné než pro pozemní vozidla, umělé líhně pro kuřata, upínací desky (stoly) pro stroje, upínací zařízení strojního nářadí a nástroje, upínací noží (části strojů), upínače noží (části strojů), usně (stroje na zpracování -), ústrojí převodová, jiná než pro pozemní vozidla, uzavírání lahví (stroje na -), uzennářské výrobky (stroje na výrobu -), válce (písty do -), válce pro motory a hnací stroje, válce pro stroje, válce pro válcovací stroje, válce tiskařské, válce tiskařské pro tiskařské stroje, válcovací tratě, válečková ložiska, valivá ložiska pro stroje, vřazací stroje na seno, ventily (kohouty) (části strojů, motorů a hnacích strojů), ventily redukční (části strojů), ventily zpětné (části strojů), větráky pro motory a hnací stroje, větrné turbíny, vibrátory (stroje pro průmyslové účely, víka (části strojů), vinné hrozny (lisy na -), vnitřní závitovky (matkořezy), vodící zařízení (části strojů), volnoběžky, s výjimkou volnoběžek pro pozemní vozidla, vrátky (bubnová zdvihadla), vrtací hlavy (části strojů), vrtací korunky (části strojů), vrtací stroje, vrtáčky (elektrické ruční), vrtáková sklíčidla (části strojů), vrtáková sklíčidla (části strojů), vrtáky (důlní), vrtací zařízení, včetně plovoucích, včetně pro tkalcovské stavy, vstříkovací zařízení pro motory, vulkanizační zařízení, výdejní stojany pro čerpací stanice, (palivová) výdejní čerpadla, výměníky tepla (části strojů), vyorávače (stroje), vypouštěcí kohouty, vysavače (sáčky pro -), vysavače prachu, vysavače prachu (hadice k -), vysavače prachu (příslušenství pro rozptylování vůni a desinfekčních přípravků pro -), vysávání prachu (čisticí zařízení pro -), výstelky ložisek pro stroje, výsypky (mechanické), vyšivací stroje (bubny pro -), výtahová zařízení, výtahy (jiné než lyžařské vleky), výtahy (zařízení pro ovládání -), výtahy nákladní, vytápěcí zařízení (čerpadla pro -), výtlačné ventily (části strojů), vytlačování tmelů (pistole pro - na stlačený vzduch, vývěvy (stroje), vzduchové kompresory (zařízení garáží), vzduchové pistole na vytlačování tmelů, vzduchové polštáře (zařízení na manipulaci s nákladem), vznášedla (hnací stroje pro -), vznášedla (pohony pro -), zachytávače a sběrače bláta (stroje), zapalovací induktory, zapalovací svíčky pro spalovací motory, zapalovací zařízení spalovacích motorů, zápusťkové lisovací stroje, zařízení na řezání elektrickým obloukem, zařízení na svaření elektrickým obloukem, zařízení na výrobu sodovky, zařízení pro ovládání výtahů, zásobníky s mechanickým výsypem, zatavovací stroje pro průmyslové účely, zátkačové

lahví (stroje), závěsy (části strojů), zavírače dveří elektrické, zavírače dveří, hydraulické, zavírače dveří, pneumatické, zavírače oken, elektrické, zavírače oken, hydraulické, závitofezné stroje, závitofezy, zavlažovači stroje pro zemědělské účely, zdvihací zařízení, zdvihací zařízení (stroje), zdvihadla pro vagóny, zdviháky (stroje), zdviže (jiné než lyžařské vleky), zemědělské dopravníky, zemědělské nářadí velké (s výjimkou ručního), zemědělské stroje, zemní práce (stroje na -), exkavátory, znečišťování motorů (zařízení zabraňující -) (nikoliv pro motorová vozidla), zvedací stroje, zvedáky (stroje), zvedáky s hřebenovým pohonem, zvířecí srst (strojky na stříhání -), žací a vázací stroje, žací mlátičky, žací stroje, žací stroje (nože pro -), ždímačky pro prádelny, žehlicí stroje, železnice (stroje na stavbu -), žhavicí svíčky pro naftové motory; (42) aktualizace počítačových programů, analýza vody, analýzy chemické, analýzy těžby ropných polí, architektonické poradenství, architektura, bádání (podmořské -), bakteriologický výzkum, biologický výzkum, cloudové výpočetní systémy (služby), dálkové sledování počítačových systémů, dárkové balení, design (umělecký -), design průmyslový, digitalizace dokumentů (skenování), elektronické ukládání dat, energetický audit, expertizy, fyzikální (výzkum), geodézie, geologické expertizy, geologický výzkum, grafologie, hodnocení dřeva na stojato, hodnocení vlny (kvality -), hosting webových stránek, chemický výzkum, chemie (služby v oblasti -), instalace počítačových programů, interiérová výzdoba, inženýrské práce (expertizy), kalibrování (měření), kartografické služby, klinické studie, kontrola kvality, kontrola ropných věží, konzultace (v oblasti počítačového softwaru), konzultace v oblasti úspor energie, konzultace v oblasti webového designu, konzultační služby v oblasti informačních technologií, kopírování počítačových programů, laboratorní (vědecké) služby, materiál (zkoušky -), meteorologické informace, návrhářství (oděvní -), navrhování obalů, obalový design, obnova počítačových dat (regenerace), oděvní návrhářství, ochrana životního prostředí (výzkum), ověřování pravosti uměleckých děl, plánování městské výstavby, počítače (pronájem -), počítačové programování, počítačové programy (aktualizace), počítačové programy (instalace -), počítačové systémové analýzy, počítačový hardware (poradenství v oblasti navrhování a vývoje -), podmořský výzkum, poskytování informací o výpočetní technice a programování přes webové stránky, poskytování vědeckých informací, rad a konzultací ve vztahu k uhlíkovým kompenzacím, poskytování vyhledávačů pro internet, programy počítačů (údržba -), projekce (stavební), projektová činnost, studie technických projektů, projektové studie technické, pronájem počítačového serveru (serverhosting), pronájem počítačového softwaru, pronájem webových serverů, průmyslový design, průzkum (geologický -), průzkum (ropný -), průzkum (technický -), předpověď počasí, přenos dat nebo dokumentů z fyzických nosičů na elektronické nosiče, převod (konverze) dat a počítačových programů (ne fyzický), ropa (ropný průzkum), ropná pole (průzkum -), ropné věže (testování -), služby v oblasti chemie, služby v oblasti ochrany proti počítačovým virům, software (pronájem počítačového -), software (tvorba -), software jako služba (SaaS), strojrenství (výzkum v oboru -), studie technických projektů, technický průzkum, textil (zkoušení -), těžba ropných polí (analýzy -), tvorba správy webových stránek (pro třetí osoby), tvorba počítačových systémů, tvorba softwaru (počítačových programů), umělý déšť (vytvoření -), umístění webových stránek, vědecký výzkum, vozidla (- technické kontroly), vyhledávače (poskytování) pro internet, vývoj a výzkum nových výrobků (pro jiné), výzdoba interiérů, výzkum (biologický -), výzkum (fyzikální -), výzkum (geologický -), výzkum bakteriologický, výzkum v oblasti kosmetiky, výzkum v oboru strojrenství, výzkum v oblasti ochrany životního prostředí, zálohování externí, zeměměřičství.

(511) 7, 42

(540)

alpha electric(111) **370207**

(220) 21.05.2018

(320) 21.05.2018

(442) 12.09.2018

(151) 19.12.2018

(730) **Alpha Electric s.r.o.**, Pod Ohradou, Nové Město 700, Rokycany, 33701, CZ

(210) O-548064

(510) (7) 3D tiskárny, acetylén (čisticí zařízení na -), adhezni (třecí) řemeny pro řemenice, akvária (vzduchová čerpadla pro -), alternátory, armatury pro parní kotle, asfalt (stroje na -), asfaltovací stroje, automatické kotvy pro námořní účely, automaty prodejni, automobily (mycí linky pro -), balení (stroje pro -), barvicí zařízení pro tiskařské stroje, barvy (stříkací pistole na -), beranidla (stroje), bězce pro pletací stroje, brány zemědělské, brzdící

stroje důlní, brusky (stroje), brusky nástrojové (ostříčky), brusné kameny (části strojů), brusné kotouče (části strojů), brzdová obložení, s výjimkou brzdových obložení pro vozidla, brzdové čelisti, s výjimkou brzdových čelistí pro vozidla, brzdové destičky jiné než pro vozidla, brzdy (díly -), nikoliv pro motorová vozidla, bubny (části strojů), bubny (části tiskařských lisů), bubny pro vyšívací stroje, buchary, buldozéry, centrifugy, cívky (části strojů), cívky pro tkalcovské stavy, cukr (stroje na výrobu -), čerpadla (části strojů, motorů a hnacích strojů), čerpadla (stroje), čerpadla mazací, čerpadla na pivo, čerpadla na stlačený vzduch, čerpadla odstředivá, čerpadla palivová samoregulační, čerpadla pro akvária (vzduchová), čerpadla pro vytápěcí zařízení, čerpadlové membrány, čisticí centrální vakuové zařízení, čisticí filtry ochlazovacího vzduchu (pro motory), čisticí přístroje parní, čisticí stroje silniční (s vlastním pohonem), čisticí zařízení pro acetylen, čisticí zařízení vysokotlaká, čističky obilí, čištění (stroje a přístroje na -), elektrické, člunky (části strojů), čluny (motory pro -), dávkovače (části strojů), dávkovače lepicí pásy (stroje), dělicí stroje, děrovačky (stroje), desky pro plochý tisk, dezintegrátory, diamanty sklenářské (části strojů), dmychadla pro kompresi, dmychadla pro stlačování odsávání a dopravu plynů, dojící stroje, dojící stroje (strukové gumy (odsávačky) pro -), dokončovací obráběcí stroje, dopravníky (pásky pro -), dopravníky (stroje), dopravníky pásové, dopravníky pneumatické, dopravníky potrubní pneumatické, dopravníky stroje, drážkovací stroje, drážkovače (příslušenství strojů), drtičí zařízení, drtiče (stroje), drtiče (stroje) pro průmyslové účely, drtiče kuchyňské, elektrické, dřevoobráběcí stroje, důlní stroje, důlní vrtáky, dynamo, dynamo (femeny pro -), dynamo pro jízdní kola, ejektory (proudová čerpadla), ekonomizéry paliva pro motory a hnací stroje, elektrická zařízení k ovládní záclon nebo rolet, elektrické generátory (zdroje), elektrické mlýnky (pro domácnost), elektrické otvírače plechovek, elektrické pokovovací stroje, elektrické svářecí zařízení, elektricky poháněné kartáče (části strojů), elektrody pro svářecí stroje, elektrody pro svařování plynem, elevátory (řetěz pro -), části strojů, elevátory (výtahy), eskalátory, pohyblivá schodiště, etiketovací stroje, extraktory (vyhazovače důlní), filtrační zařízení (vločky pro -), filtrovací stroje, filtry (části strojů nebo motorů), filtry na čištění ochlazovacího vzduchu (pro motory), formy (části strojů), fotosazba (sázecí stroje pro -), frézky (stroje), fukary (obilní odstředivky), fukary na obilí, galvanizační stroje, generátorová soustrojí nouzová, generátory elektrické, generátory proudu, generátory střídavého proudu, hadice k vysavačům prachu, hadice pružné (navijáky pro -), hevery (stroje), hladicí lisy, hlavy válců pro motory, hnací motory, s výjimkou řetězů pro pozemní vozidla, hnací stroje lodní, hnací stroje, s výjimkou hnacích strojů pro pozemní vozidla, hnětací stroje, hoblovky (stroje), hořáky na řezání, plynové, hořáky řezací (stroje), hořáky svařovací plynové, hrabací stroje (hrabačky), hrábě pro hrabací stroje, hrnčířské kruhy (strojní), hřídele (ložiska pro -), hřídele klikové, hřídele pro stroje, hřídele převodové (jiné než pro pozemní vozidla), hřídelové spojky (stroje), hydraulická ovládací zařízení pro stroje, motory a hnací stroje, hydraulické hnací stroje a motory, hydraulické turbíny, chladicí zařízení (kompresory pro -), chladicí pro motory a hnací stroje, chladíče vzduchové (chléb (stroje na krájení -), chodníky (pohyblivé chodníky), jeřáby, jeřáby mostové, jeřáby otočné sloupové, jízdní kola (stroje pro montáž -), kalandry (hladící stroje), kalolisy, kámen (stroje na opracování -), karburátory, karburátory (přívody pro -), kardanové spojky, kartáče (části strojů), kartáče sběrné pro dynamo, kartáče uhlíkové (elektr.), katalyzátory pro motory a stroje (nikoliv pro motorová vozidla), kazety na matrice (tiskárenské -), kladiva (části strojů), kladiva elektrická, kladiva pneumatická, kladkostroje, kladky (části strojů), klece pro kuličková ložiska, klepací stroje, klikové hřídele, klikové skříně pro stroje, motory a hnací stroje, klíky (části strojů), kloubové spojky, knihvazačská zařízení a stroje pro průmyslové účely, koberce (stroje a přístroje na čištění pomocí šamponů, elektrické), kola strojů, kolejnice (stroje na pokládání-), kolovraty sprádací, kompresory (stroje), kompresory pro chladicí zařízení, kompresory vzduchové (zařízení garáží), kondenzát (odvaděče -), kondenzátory vzduchové, konvertory pro katalýzu, konvertory pro ocelárny, konzoly (nosné -) pro stroje, kopyta obuvnická (části strojů), kotlové trubky (části strojů), kotvy (automatické) pro námořní účely, kouřovody pamích kotlů, kovací stroje, kovoobráběcí stroje, kráječ chleba (stroje), krajky (stroje na výrobu -), krmiče (mechanizované pro dobytek), kroužky (klece) pro kuličková ložiska, kroužky mazací (části strojů), kroužky písní, kryty (části strojů), kuchyňské elektrické roboty, kuchyňské stroje, elektrické (s výjimkou strojů na vaření), kuličková ložiska, kultivátory (motorové -), kultivátory (stroje), kůže (stroje na zpracování -), látačí stroje, lepicí pásy (dávkovací stroje), lepidla (pistole elektrické na -), leštění (stroje a přístroje na -), elektrické, lešticí stroje, lešticí stroje na parkety, elektrické, letadlové motory, letecké motory, lhně umělé pro kuřata, lisovací stroje, lisovací stroje na odpad, lisovací stroje zápusťkové, lisování, vakuování a doprava obilí (stroje na -), lisy (stroje pro průmyslové účely), lisy hladicí, lisy košíkové, lisy na krmivo, lisy na ovoce

(elektrické), pro domácnost, lisy na víno, lisy tiskařské, lisy typografické, lodě (motory pro -), lopatky (části strojů), lopaty mechanické, loupací stroje, loupací stroje na kukuřici a zmo, loupání obilí (stroje na -), ložiska (části strojů), ložiska (klece pro kuličková -), ložiska kuličková, ložiska pro převodové hřídele, ložiska samomazná, ložiska válečková, ložiska valivá pro stroje, ložiskové čepy (části strojů), ložiskové skříně (části strojů), magnety zapalovací, mandly, manipulační zařízení (na principu vzduchového polštáře), manipulační zařízení pro nakládání a vykládání, manipulátory (stroje), automatické, máselnice strojní, masové mlýnky (stroje), automatické, matrice (kazety na -) (tiskárenské), matrice tiskárenské, mazací kroužky (části strojů), maznice (Staufferovy) (části strojů), mechanické ruční nástroje a nářadí, mechanismy pohonné, jiné než pro pozemní vozidla, mechanismy převodové pro pletací stroje, měchy (části strojů), měchy kovářské, membrány pro čerpadla, měniče točivého momentu, jiné než pro pozemní vozidla, míchací zařízení, míchačky, míchačky na betonovou směs (stroje), minerální vody (zařízení na výrobu -), mísičí kuchyňské stroje elektrické, mixéry (stroje), mízdřící stroje, mlátičky, mlecí stroje, mlékárenské stroje, mlýnky na kávu, jiné než na ruční pohon, mlýnky pro domácnost, s výjimkou ručních, mlýnské kameny, mlýny (stroje), mostové jeřáby, motocykly (nožní startéry pro -), motorové kultivátory, motory (vstříkovací zařízení pro -), motory a hnací stroje (tlumiče na -), motory elektrické, s výjimkou motorů pro pozemní vozidla, motory hydraulické, motory lodní, motory, s výjimkou motorů pro pozemní vozidla, mycí linky na automobily, mycí zařízení, myčky lahví, myčky na nádobí, mykací povlaky (části mykacích strojů), mykací stroje, nádobí (myčky na -), nádrže expanzní (části strojů), nakládací rampy, nákladní vozy (zdvíhací zařízení pro -), nákladní výtahy, napájecí voda (odvzdušňovače -), napájecí zařízení pro parní stroje, nápoje (stroje na výrobu -), elektromechanické, nápravy pro stroje, nástroje (části strojů), nástroje (upínací zařízení pro -), nástroje a nářadí (ruční), mechanické, nástroje a nářadí (ruční), mechanické, nástrojové brusky (ostříčky), natěračské stroje, navijáky (části strojů), navijáky (mechanické) pro pružné hadice, navijáky síti (rybářské), navijecí zařízení (mechanická), navijěčky pro tkalcovské stavy, nosné konzoly pro stroje, nože (části strojů), nože elektrické, nože pro žací stroje, nožní pohony pro šicí stroje, nožní startéry pro motocykly, nůžky (stroje) na střihání zvířecí srsti, nůžky elektrické, nýtovací stroje, nýtovačky, obilí (dmychadla nebo fukary na lisování, odsávání a dopravu -), obilí (stroje na loupání -), obilní mlýny, obilní mlýny (stroje), obilní žací stroje, obráběcí stroje, obrábění (zařízení na -), obrabeče sena (stroje), obráběcí stroje, obrubovací-lemovací stroje, obtahovací brusky, obuv (lešticí přístroje pro elektrické), obuvnická kopyta (části strojů), ocelárny (konvertory pro -), odlévání tiskařských písmen (stroje pro -), odlučovače, odlučovače oleje (parní), odlučovače vody, odvodňovače, odmašťovací zařízení (stroje), odpad (stroje na lisování-), odpad (stroje na třídění), odpad (zařízení na třídění a zpracování -), odprašnění (čisticí zařízení pro -), odsávací stroje pro průmyslové účely, odsávače prachu a jiných nečistot, odsávačky pro dojící stroje, odstopkovačky (stroje), odstředivé mlýny, odstředivky (stroje), odstředivky (bez ohřevu), odstředivky na smetanu nebo mléko, odvaděče kondenzátu, odvodňovací stroje, odvzdušňovače napájecí vody, ohříváče vody (části strojů), ohýbací stroje, ochranné kryty (části strojů), ochranné kryty (části strojů), ojnice pro stroje, motory a hnací stroje, oplachovací stroje, oplétací stroje, ořezávací stroje, otočné parní lisy pojiždě, pro výrobu tkanin, otvírače (na plechovky) elektrické, otvírače dveří (elektrické -), otvírače dveří, hydraulické, otvírače dveří, pneumatické, otvírače konzerv, elektrické, otvírače oken, elektrické, otvírače oken, hydraulické, otvírače oken, pneumatické, otvíráky (na konzervy) elektrické, ovládací kabely pro stroje, motory a hnací stroje, ovládací mechanismy pro stroje, motory a hnací stroje, ovládací zařízení (hydraulická) pro stroje, motory a hnací stroje, ovládací zařízení (pneumatická) pro stroje, motory a hnací stroje, ovoce (elektrické lisy na -), pro domácnosti, ozubená kola, jiná než pro pozemní vozidla, pájecí (letovací) lampy, pájecí lampy na plynový pohon, páječky (elektrické -), pájení (plynové přístroje pro -), pákové buchary, palivová čerpadla pro čerpací stanice (výdejní stojany pro -), palivová čerpadla samoregulační, palivové konvertory pro zážehové motory, papírenské stroje, parkety (elektrické lešticí na -), parní generátory, parní kondenzátory (části strojů), parní kotle, parní kotle (armatury, fitinky pro -), parní kotle (kouřovody pro -), parní kotle (napájecí zařízení pro -), parní kotle (sběrače kotelního kamene pro -), parní lisy (otočné), pojiždě, pro výrobu tkanin, parní motory, parní válce, pásové dopravníky, pastování (elektrické stroje a přístroje na -), pásky pro dopravníky, pečticí stroje (na lahve), pěstovací stroje, pěstovadla (stroje), pilové listy (části strojů), pily (stroje), pily řetězové, pily stolové kotoučové (části strojů), pily (stroje), pily řetězové, pistole (nářadí s užitím výbušniny), pistole (stříkací na -), pistole lepicí elektrické, pistole na vytlačování tmelů (na stlačený vzduch), pistole

stříkací na barvy, písty (části strojů nebo hnacích strojů), písty (pro válce), písty pro motory, písty tlumičů (části strojů), pивní čerpadla, pivo (zařízení na stáčení -), pod tlakem, pivovary (stroje pro -), plecí stroje, plečky (stroje), pletací stroje, pletací stroje (běžce pro -), pletací stroje (převodová zařízení pro -), pletací stroje (sáně, suporty pro -), pletací stroje (smykadla pro -), plnicí stroje, plnicí stroje, plničky lahví, pluhy, pluhy (radlice pro -), pluhy na odstraňování dříví, pluhy sněhové, pluhy vinařské, plunžrové písty, plyny (dmychadla pro stlačování, odsávání a dopravu -), pneumatická kladiva, pneumatická ovládací zařízení pro stroje, motory a hnací stroje, pneumatické dopravníky, pneumatické zvedáky, podavače papíru (tisk), podstavce strojů, pohonné mechanismy, jiné než pro pozemní vozidla, pohony (nožní -) pro šicí stroje, pohyblivé schody (eskalátory), pohyblivý chodník (chodníky), pokrmý (elektricko-mechanické stroje na přípravu -) polygrafické lisy, potrubí výfukové pro motory, potrubní dopravníky (pneumatické), pouzdra (části strojů), prací stroje, pračky (prádlo), pračky na praní a barvení, pračky uváděné do chodu vhozením mince, prach (čističí zařízení na odstraňování-), prach (čističí zařízení pro vysávání-u), praní a bělení (pračky na -), práškovací stroje, prodejní automaty, prosévací stroje, prosivací zařízení, prosívačky, proudové motory, s výjimkou motorů pro pozemní vozidla, provzdušňovací čerpadla do akvárií, průbojníky pro děrovací stroje, průmysl chemický (elektromechanické stroje pro -), pružiny (části strojů), přeřhřivače, přepravníky (důlní), převodová zařízení pletacích strojů, převodové hřídele (jiné než pro pozemní vozidla), převodové hřídele (ložiska pro -), převodové mechanismy, s výjimkou mechanismů pro pozemní vozidla, převodové skříně, s výjimkou převodovek pro pozemní vozidla, převodovky strojů, převody pro stroje, převody redukční, jiné než pro pozemní vozidla, přístroje na zpracování plastů, přívody pro karburátory, pudlovací stroje, pumpy vakuové (stroje), radlice, rafinace ropy (stroje pro -), rakety (stroje na vyplétání -), ratinovací stroje, razičí stroje, redukční převody, jiné než pro pozemní vozidla, redukční ventily (části strojů), regulátory (části strojů), regulátory otáček pro stroje, motory a hnací stroje, regulátory tlaku (části strojů), revolverové hlavy svislé, roboty (elektrické kuchyňské), roboty (stroje), rolety (elektrická zařízení k ovládnání -), rotační tiskové stroje (rotačky), rovnací stroje, rozmělovače (stroje), rozprašovače (stroje), rozprašovače odpadních vod, rozprašovače vůni nebo dezinfekčních prostředků (jako příslušenství k vysavačům), rozstřikovače odpadních vod, rozvaděče automatické, automatické distribuční stroje, rudy (stroje na zpracování-), rydla (stroje), rypadla, rytecké stroje, řemenice (adhezni pásy pro -), řemenice (části strojů), řemeny pro dopravníky, řemeny pro dynamy, řemeny pro motory, řemeny pro motory (jiné než pro pozemní vozidla), řemeny pro stroje, řemeny pro výtahy, řemeny třecí pro řemenice, řemeny ventilátorů pro motory a hnací stroje, řetěz k elevátoru (část stroje), řetěz hnací, jiné než pro pozemní vozidla, řetěz hnací, s výjimkou řetězů pro pozemní vozidla, řezací hořáky termické (stroje), řezací přístroje (elektrický oblouk), řezací stroje, řezačky na slámu, řezačky slámy (nože pro -), řezání (hořák plynový pro -), řezání závitů (stroje na -), řezné nože (části strojů), řezné nože pro řezačky, sací dmychadla, sací stroje pro průmyslové účely, sáčky pro vysavače, samomasná ložiska, samoregulační palivová čerpadla, samovazače obilí, sáně pro pletací stroje, sázecí stroje (fotosazba), sázecí stroje (tiskárny), sběrné kartáče pro dynamy, secí stroje, segmenty písní, sekáče (strojní), sekáče na maso (stroje), sekačky (stroje), sekačky na trávu (stroje), seno (vázací stroje na -), separátory, separátory oleje (parní), sešivací stroje (drátovky), setrvačníky (části strojů), setrvačníky pro stroje, schody pohyblivé (eskalátory), silnice (stroje pro -), silniční čističí stroje (s vlastním pohonem), silniční válce, síta (stroje nebo části strojů), síta na škváru (stroje), sítě (navíjky na rybářské -), sklíčidla upínací (části strojů), sklo (stroje na zpracování -), skříně (části strojů), skříně klikové pro stroje, motory a hnací stroje, sláma (řezačky na -), slévárny (stroje pro -), směšovací zařízení (palivová) pro spalovací motory, smykadla pro pletací stroje, sodová voda (zařízení na výrobu -), soukolí (části strojů), soukolí jiná než pro motorová vozidla, soustruhy (obráběcí stroje), spalovací motory (zapalovací zařízení pro -), spojky hřídelové (stroje), spojky, s výjimkou spojek pro pozemní vozidla, spojky, s výjimkou spojek pro pozemní vozidla, spojovací části (části strojů), spořiče paliva pro motory a hnací stroje, spřádací kolovraty, spřádací stroje, startéry pro motory a hnací stroje, statory (části strojů), stavy tkalcovské, stereotypové stroje (pro tisk), stereotypy (stroje), pro tisk, stlačený vzduch (hnací stroje na -), stojany strojů, stoly pro stroje, stroje na montáž jízdních kol, stroje na pečutění lahví, stroje na splétání provazů, stroje na sycení nápojů plynem, stroje na třídění odpadu, stroje na uzavírání lahví, stroje na výrobu cigaret pro průmyslové účely, stroje na výrobu másla, stroje na zpracování usní, stroje pro vyplétání raket, stroje sázecí pro fotosazbu, stroje, motory a hnací stroje (klikové skříně pro -), strojní kola, strojní nůžky, strouhač stroje na zeleninu, strukové gummy pro dojící stroje, stříhačí stroje elektrické, stříhačí strojky na zvířecí srst, stříkací pistole na barvu, suportové skříně (krycí

desky soustruhu), suporty (části strojů), svářecí přístroje (elektrické -), svářecí zařízení elektrické, svářecí obalů z plastických hmot (elektrické -), sváření elektrickým obloukem (zařízení na -), svařovací stroje elektrické, svařování (plynové přístroje pro -), svařování (želízka pro -), plynem, svařky zapalovací pro spalovací motory, svíčky žhavicí pro naftové motory, šamponovací stroje a přístroje na koberce, elektrické, šicí stroje, škrabací stroje na zeleninu, šlehače (elektrické), šlehače (elektrické) pro domácnost, šrotovníky (stroje), tabák (stroje na zpracování -), tažení kovů (stroje na -), těstoviny (stroje na výrobu -), textilní průmysl (stroje pro -), tiskárenské kazety na matrice, tiskařská písma (stroje na odlévání -), tiskařské desky, tiskařské lisy pro tisk na plech, tiskařské stroje, tiskařské stroje (barvicí zařízení pro -), tiskařské válce, tiskařské válce (části strojů), tkalcovské stavy (cívky pro -), tkalcovské stavy (cívky pro -), tkalcovské stavy (vřetená pro -), tlakové regulátory (části strojů), tloučky (stroje), tlumiče (písty pro §), části strojů, tlumiče na motory a hnací stroje, tlumiče pro motory a hnací stroje, trubky kotlové (části strojů), třídící stroje, třídící stroje pro průmysl, třídíče odpadu, třídíčky obilí, turbíny (hydraulické), turbíny, s výjimkou turbín pro pozemní vozidla, turbokompresory, tvářecí stroje, tyče (spojovací -) pro stroje, motory a hnací stroje, typografické lisy, typografické stroje, ucpávková pouzdra (části strojů), ucpávky (části strojů), uhlíkové kartáče (elektrické), chyty motorů jiné než pro pozemní vozidla, umělé líhne pro kuřata, upínací desky (stoly) pro stroje, upínací zařízení strojního nářadí a nástrojů, upínače nožů (části strojů), upínače nožů (části strojů), usně (stroje na zpracování -), ústrojí převodová, jiná než pro pozemní vozidla, uzavírání lahví (stroje na -), uzenné výrobky (stroje na výrobu -), válce (písty do -), válce pro motory a hnací stroje, válce pro stroje, válce pro válcovací stolice, válce tiskařské, válce tiskařské pro tiskařské stroje, válcovací tratě, válečková ložiska, valivá ložiska pro stroje, vázací stroje na seno, ventily (kohouty) (části strojů, motorů a hnacích strojů), ventily redukční (části strojů), ventily zpětné (části strojů), větráky pro motory a hnací stroje, včetně turbíny, vibrátory (stroje pro průmyslové účely, víka (části strojů), vinné hrozny (lisy na -), vnitřní závitovky (matkořezy), vodící zařízení (části strojů), volnoběžky, s výjimkou volnoběžek pro pozemní vozidla, vrátky (bubnová zdvihadla), vrtací hlavy (části strojů), vrtací korunky (části strojů), vrtací stroje, vrtáčky (elektrické ruční), vrtáková sklíčidla (části strojů), vrtáková sklíčidla (části strojů), vrtáky (důlní), vrtná zařízení, včetně plovoucích, vřetená pro tkalcovské stavy, vstříkovací zařízení pro motory, vulkanizační zařízení, výdejní stojany pro čerpací stanice, (palivová) výdejní čerpadla, výměníky tepla (části strojů), vyorávače (stroje), vypouštěcí kohouty, vysavače (sáčky pro -), vysavače prachu, vysavače prachu (hadice k -), vysavače prachu (příslušenství pro rozptylování vůni a desinfekčních přípravků pro -), vysávání prachu (čističí zařízení pro -), výstelky ložisek pro stroje, výsypky (mechanické), vyšivací stroje (bubny pro -), výtahová zařízení, výtahy (jiné než lyžařské vleky), výtahy (zařízení pro ovládnání -), výtahy nákladní, vytápěcí zařízení (čerpadla pro -), výtlačné ventily (části strojů), vytlačování tmelů (pistole pro - na stlačený vzduch, vývěvy (stroje), vzduchové kompresory (zařízení garáží), vzduchové pistole na vytlačování tmelů, vzduchové polštáře (zařízení na manipulaci s nákladem), vznášedla (hnací stroje pro -), vznášedla (pohony pro -), zachytávače a sběrače bláta (stroje), zapalovací induktry, zapalovací svíčky pro spalovací motory, zapalovací zařízení spalovacích motorů, zápustkové lisovací stroje, zařízení na řezání elektrickým obloukem, zařízení na sváření elektrickým obloukem, zařízení na výrobu sodovky, zařízení pro ovládnání výtahů, zásobníky s mechanickým výsypem, zatavovací stroje pro průmyslové účely, zátokače lahví (stroje), závěsy (části strojů), zavírače dveří elektrické, zavírače dveří, hydraulické, zavírače dveří, pneumatické, zavírače oken, elektrické, zavírače oken, hydraulické, závitovězná stroje, závitovězky, zavlažovačí stroje pro zemědělské účely, zdvihací zařízení, zdvihací zařízení (stroje), zemědělské dopravníky, zemědělské nářadí velké (s výjimkou ručního), zemědělské stroje, zemní práce (stroje na -), exkavátory, znečišťování motorů (zařízení zabraňující -) (nikoliv pro motorová vozidla), zvedací stroje, zvedáky (stroje), zvedáky s hřebenovým pohonem, zvířecí srst (strojky na stříhání -), žací a vázací stroje, žací mlátičky, žací stroje, žací stroje (nože pro -), ždímačky pro prádelny, žehlící stroje, železnice (stroje na stavbu -), žhavicí svíčky pro naftové motory; (42) aktualizace počítačových programů, analýza vody, analýzy chemické, analýzy těžby ropných polí, architektonické poradenství, architektura, badání (podmořské -), bakteriologický výzkum, biologický výzkum, cloudové výpočetní systémy (služby), dálkové sledování počítačových systémů, dárkové balení, design (umělecký -), design průmyslový, digitalizace dokumentů (skenování), elektronické ukládání dat, energetický audit, expertizy, fyzikální (výzkum), geodézie, geologické expertizy, geologický výzkum, grafologie, hodnocení dřeva na stojato, hodnocení vlny (kvality -), hosting webových stránek, chemický výzkum, chemie (služby v oblasti -), instalace

počítačových programů, interiérová výzdoba, inženýrské práce (expertizy), kalibrování (měření), kartografické služby, klinické studie, kontrola kvality, kontrola ropných věží, konzultace (v oblasti počítačového softwaru), konzultace v oblasti úspor energie, konzultace v oblasti webového designu, konzultační služby v oblasti informačních technologií, kopírování počítačových programů, laboratorní (vědecké) služby, materiál (zkoušky -), meteorologické informace, návrhářství (oděvní -), navrhování obalů, obalový design, obnova počítačových dat (regenerace), oděvní návrhářství, ochrana životního prostředí (výzkum), ověřování pravosti uměleckých děl, plánování městské výstavby, počítače (pronájem -), počítačové programování, počítačové programy (aktualizace), počítačové programy (instalace -), počítačové systémové analýzy, počítačový hardware (poradenství v oblasti navrhování a vývoje -), podmořský výzkum, poskytování informací o výpočetní technice a programování přes webové stránky, poskytování vědeckých informací, rad a konzultací ve vztahu k uhlíkovým kompenzacím, poskytování vyhledávačů pro internet, programy počítačů (údržba -), projekce (stavební), projektová činnost, studie technických projektů, projektové studie technické, pronájem počítačového serveru (serverhosting), pronájem počítačového softwaru, pronájem webových serverů, průmyslový design, průzkum (geologický -), průzkum (ropný -), průzkum (technický -), předpověď počasí, přenos dat nebo dokumentů z fyzických nosičů na elektronické nosiče, převod (konverze) dat a počítačových programů (ne fyzický), ropa (ropný průzkum), ropná pole (průzkum -), ropné věže (testování -), služby v oblasti chemie, služby v oblasti ochrany proti počítačovým virům, software (pronájem počítačového -), software (tvorba -), software jako služba (SaaS), strojírenství (výzkum v oboru -), studie technických projektů, technický průzkum, textil (zkoušení -), těžba ropných polí (analýzy -), tvorba správy webových stránek (pro třetí osoby), tvorba počítačových systémů, tvorba software (počítačových programů), umělý déšť (vytvoření -), umístování webových stránek, vědecký výzkum, vozidla (- technické kontroly), vyhledávače (poskytování) pro internet, vývoj a výzkum nových výrobků (pro jiné), výzdoba interiérů, výzkum (biologický -), výzkum (fyzikální -), výzkum (geologický -), výzkum bakteriologický, výzkum v oblasti kosmetiky, výzkum v oboru strojírenství, výzkum v oblasti ochrany životního prostředí, zálohování externí, zeměměřičství.

(511) 7, 42
(540)



(111) **370208**
(220) 21.05.2018
(320) 21.05.2018
(442) 12.09.2018
(151) 19.12.2018
(730) **Bergman Zdeněk**, Platněnská 191/4, Praha 1, Staré Město, 11000, CZ
(740) JUDr. Markéta Stiess Schönborn, advokátka, Rybná 682/14, Praha 1, 11000
(210) O-548080
(510) (35) propagační činnost, reklama, pomoc při řízení obchodní činnosti, obchodní administrativa, kancelářské práce; (37) stavebnictví, opravy lodí; (38) spoje (komunikace); (39) doprava, doprava lodní, doprava říční, jízda výletní lodí, balení a skladování zboží, organizování cest; (41) výchova, vzdělávání, zábava, sportovní a kulturní aktivity; (43) služby zajišťující stravování a nápoje, dočasné ubytování; (45) osobní a sociální služby spočívající v činnosti spojené s umožněním bezplatných jízd na lodích poskytované ostatními za účelem uspokojování potřeb jednotlivců.
(511) 35, 37, 38, 39, 41, 43, 45

(540)



(111) **370209**
(220) 21.05.2018
(320) 21.05.2018
(442) 12.09.2018
(151) 19.12.2018
(730) **Bergman Zdeněk**, Platněnská 191/4, Praha 1, Staré Město, 11000, CZ
(740) JUDr. Markéta Stiess Schönborn, advokátka, Rybná 682/14, Praha 1, 11000
(210) O-548082
(510) (35) propagační činnost, reklama, pomoc při řízení obchodní činnosti, obchodní administrativa, kancelářské práce; (37) stavebnictví, opravy lodí; (38) spoje (komunikace); (39) doprava, doprava lodní, doprava říční, jízda výletní lodí, balení a skladování zboží, organizování cest; (41) výchova, vzdělávání, zábava, sportovní a kulturní aktivity; (43) služby zajišťující stravování a nápoje, dočasné ubytování; (45) osobní a sociální služby spočívající v činnosti spojené s umožněním bezplatných jízd na lodích poskytované ostatními za účelem uspokojování potřeb jednotlivců.
(511) 35, 37, 38, 39, 41, 43, 45
(540)



(111) **370210**
(220) 22.05.2018
(320) 22.05.2018
(442) 12.09.2018
(151) 19.12.2018
(730) **ALARMOVÉ SYSTÉMY CZ s.r.o.**, Sinkulova 1209/40, Praha 4, Nusle, 14000, CZ
(210) O-548106
(591) Barevná
(510) (9) zařízení a přístroje pro vedení, přepínání, přeměnu, akumulaci, regulaci nebo řízení elektrického proudu; (11) zařízení na osvětlování, vytápění, výrobu páry, vaření, chlazení, sušení, ventilaci, rozvod vody a zařízení pro sanitární účely; (37) stavebnictví, opravy, instalační služby - různé opravy v oblasti elektroinstalace, nábytku, nástrojů a nářadí; (38) telekomunikace, služby umožňující alespoň jedné osobě komunikovat s jinou prostřednictvím smslů.
(511) 9, 11, 37, 38

(540)



(111) **370211**

(220) 22.05.2018

(320) 22.05.2018

(442) 12.09.2018

(151) 19.12.2018

(730) **REHASPORT TRADE s.r.o.**, Michelská 3/9, Praha 4, Michle, 14000, CZ

(740) Mgr. Ing. Martin Kopecký, advokátní kancelář, Mgr. Ing. Martin Kopecký, U Křížovatky 608, Kolín, Kolín IV, 28002

(210) O-548125

(591) Barevná

(510) (3) neléčivé kosmetické a toaletní přípravky, masážní gely k jiným než léčebným účelům, masážní oleje a mléka, neléčivé masážní krémy, dermatologické krémy (jiné než léčivé); (5) doplňky stravy pro neléčebné účely, dietetické potraviny upravené k léčebným účelům, dietetické přípravky upravené k lékařskému použití, dietetické potravinové přípravky upravené k léčebným účelům, potravní doplňky a dietetické přípravky, léčivé tělové krémy, léčivé terapeutické krémy, léčivé ochranné krémy, léčivé tělové gely, léčivé krémy na nohy, léčivé balzámy na nohy, léčivé balzámy na rty, víceúčelové léčivé analgetické balzámy, terapeutické léčivé přípravky do koupele, kinesiologické tejpovací pásy, samolepicí pásy pro terapeutické a lékařské potřeby, tejpky; (10) ortopedické a pohybové pomůcky, ortopedické pásy, posilovací přístroje upravené pro lékařské použití, cvičební stroje pro terapeutické účely; (25) cvičební oděvy, oděvy, trička bez rukávů, běžecká trička a bundy, trička, trička s krátkým rukávem, trička s dlouhým rukávem, sportovní trička odvádějící vlhkost, mikiny, sportovní mikiny s kapucí, bundy s dlouhým rukávem (mikiny), sportovní tílka, čepice, sportovní čepice, koupací čepice, multifunkční šátky (šály), pokrývky hlavy, čepice s kšiltem, sportovní trička s krátkým rukávem, spodní prádlo, funkční spodní prádlo, rukavice, plavky, sportovní oděvy; (28) posilovací stroje, posilovací závaží na zápěstí, posilovací přístroje pro formování postavy (cvičební), sportovní potřeby a vybavení, činky, činky kettlebell, vzpěračské činky, tyče na činky (na vzpírání), švédské bedny, fitness cvičební stroje, plyometrické bedny, samonosné cvičební konstrukce.

(511) 3, 5, 10, 25, 28

(540)

(111) **370212**

(220) 28.05.2018

(320) 28.05.2018

(442) 12.09.2018

(151) 19.12.2018

(730) **TACTICAWARE, s.r.o.**, Traťová 574/1, Brno, Horní Heršpice, 61900, CZ

(210) O-548220

(591) Barevná

(510) (9) stahovatelný počítačový software pro vzdálené monitorování a analýzu, bezdrátové ovladače pro dálkové monitorování a ovládání fungování a statusu bezpečnostních systémů, bezdrátové ovladače pro dálkové monitorování a ovládání fungování a statusu jiných elektrických, elektronických a mechanických zařízení nebo systémů, zabezpečovací poplašná zařízení (alarmy) (nikoliv pro vozidla), bezpečnostní kamery, poplašné systémy bezpečnostní poplašné systémy, nikoliv pro vozidla, bezpečnostní poplašné systémy (jiné než pro vozidla), přístroje na detekci vloupání (jiné než pro vozidla), zařízení na detekci vniknutí (jiné než pro vozidla), přístroje na sběr dat, zařízení na sběr dat, víceúčelové kamery, montážní zařízení pro kamery, trojnožky nebo stativy pro fotografické přístroje a kamery, systémy zpracování dat, interaktivní počítačové systémy, obousměrné bezdrátové komunikační systémy systémy na zpracování dat, vstupní zařízení s detekcí pohybu, detektory pohybu, čidla pohybu, detektor pohybu, ovladače pohybu, detektory, detektory blízkosti, laserové detektory, laserové detektory rychlosti, interface pro detektory, laserové detektory, laserová čidla, laserové detektory rychlosti, alarmy (poplašná zařízení) a výstražná zařízení; (37) instalace bezpečnostních systémů, instalace počítačových systémů, informační služby v oblasti údržby bezpečnostních systémů, instalace a montáž alarmů, poplašných zařízení, zámků a zabezpečovacích zařízení, jejich údržba a opravy; (42) design počítačových systémů, tvorba počítačových systémů, vývoj počítačových systémů, vývoj systémů pro zpracování dat, návrh systémů pro ukládání dat; (45) monitorování bezpečnostních systémů, monitorování bezpečnostních systémů, přístroje pro vizuální monitorování, služby v oblasti monitorování poplachů, monitorování bezpečnostních a poplašných zařízení, poradenství v oblasti zabezpečení fyzické ochrany.

(511) 9, 37, 42, 45

(540)



(111) **370213**

(220) 28.05.2018

(320) 28.05.2018

(442) 12.09.2018

(151) 19.12.2018

(730) **TACTICAWARE, s.r.o.**, Traťová 574/1, Brno, Horní Heršpice, 61900, CZ

(210) O-548221

(591) Barevná

(510) (9) stahovatelný počítačový software pro vzdálené monitorování a analýzu, bezdrátové ovladače pro dálkové monitorování a ovládání fungování a statusu bezpečnostních systémů, bezdrátové ovladače pro dálkové monitorování a ovládání fungování a statusu jiných elektrických, elektronických a mechanických zařízení nebo systémů, zabezpečovací poplašná zařízení (alarmy) (nikoliv pro vozidla), bezpečnostní kamery, poplašné systémy bezpečnostní poplašné systémy, nikoliv pro vozidla, bezpečnostní poplašné systémy (jiné než pro vozidla), přístroje na detekci vloupání (jiné než pro vozidla), zařízení na detekci vniknutí (jiné než pro vozidla), přístroje na sběr dat, zařízení na sběr dat, víceúčelové kamery, montážní zařízení pro kamery, trojnožky nebo stativy pro fotografické přístroje a kamery, systémy zpracování dat, interaktivní počítačové systémy, obousměrné bezdrátové komunikační systémy systémy na zpracování dat, vstupní zařízení s detekcí pohybu, detektory pohybu, čidla pohybu, detektor pohybu, ovladače pohybu, detektory, detektory blízkosti, laserové detektory, laserové detektory rychlosti, interface pro detektory, laserové detektory, laserová čidla, laserové detektory rychlosti, alarmy (poplašná zařízení) a výstražná zařízení; (37) instalace bezpečnostních systémů, instalace počítačových systémů, informační služby v oblasti údržby bezpečnostních systémů, instalace a montáž alarmů, poplašných zařízení, zámků a zabezpečovacích zařízení, jejich údržba a opravy; (42) design počítačových systémů, tvorba počítačových systémů, vývoj počítačových systémů, vývoj systémů pro zpracování dat, návrh systémů pro ukládání dat; (45) monitorování bezpečnostních systémů, monitorování

bezpečnostních systémů, přístroje pro vizuální monitorování, služby v oblasti monitorování poplachů, monitorování bezpečnostních a poplašných zařízení, poradenství v oblasti zabezpečení fyzické ochrany.

(511) 9, 37, 42, 45
(540)



(111) **370214**
(220) 30.05.2018
(320) 30.05.2018
(442) 12.09.2018
(151) 19.12.2018
(730) **E EVENTS PRODUCTION, s.r.o.**, Mrštíkova 492/4, Praha 10, Strašnice, 10000, CZ
(740) Mgr. Martin Bahleda, advokát, Římská 526/20, Praha 2, Vinohrady, 12000
(210) O-548294
(510) (35) reklama, propagace, řízení obchodní činnosti, obchodní administrativa, kancelářské práce; (41) vzdělávání, školení, zábava, sportovní a kulturní činnost; (43) služby zajišťující stravování a nápoje, dočasné ubytování.
(511) 35, 41, 43
(540)

hanzu はんず

(111) **370215**
(220) 02.06.2018
(320) 02.06.2018
(442) 12.09.2018
(151) 19.12.2018
(730) **JOALIS s.r.o.**, Orlická 2176/9, Praha 3, Vinohrady, 13000, CZ
(740) Mgr. David Müller, Filipova 2016/6, Praha 4, Chodov, 14800
(210) O-548374
(510) (3) čisticí, prací a mycí přípravky, mýdla, parfumerie (výrobky), vonné oleje, kosmetika a kosmetické přípravky, vlasová kosmetika, zubní pasty, masti (neléčivé), neléčivé ústní spreje, tělové spreje; (5) léčivé čaje, alkohol k léčebným účelům, sirupy pro farmaceutické účely, léčivá pleťová tonika, cukrovinky s léčivými přísadami, žvýkačky pro léčebné účely, vitamínové přípravky, doplňky stravy pro neléčebné účely, masti pro farmaceutické účely, minerální vody k lékařským účelům, farmaceutické přípravky, vitamínové tablety, potravní doplňky a dietetické přípravky, léčivé přísady do krmiv pro zvířata, léčivé potravinové doplňky, doplňky zdravé výživy vyrobené převážně z vitamínů, minerální potravinové doplňky, léčivé spreje, léčivé ústní spreje, nosní spreje pro léčebné účely; (44) lékařské služby, veterinární služby, poradenství v oboru péče o tělo a krásu, péče o čistotu a hygienu zvířat, hygienická a kosmetická péče.

(511) 3, 5, 44
(540)

minddren

(111) **370216**
(220) 03.06.2018
(320) 03.06.2018
(442) 12.09.2018

(151) 19.12.2018
(730) **Stejskal Miloš**, Krynická 498/15, Praha 8, Troja, 18100, CZ
(210) O-548382
(510) (36) kontrola, vedení, ochrana, správa pozemků, budov a bytů, bytových i nebytových prostor, včetně pronájmu kanceláří a nemovitostí, vše spadající do této třídy; (38) vysílání a přenos rozhlasových a televizních programů, včetně kabelové televize, elektronická pošta, telekomunikace přes počítače a přes celosvětové počítačové sítě (Internet), elektronické vysílání, elektronické informační služby a elektronické zpravodajské kanceláře, telekonferenční služby, poskytování přístupu k celosvětové počítačové síti; (39) doprava, balení a skladování zboží, zprostředkování dopravy, doprava turistů, turistické kanceláře, s výjimkou kanceláří poskytujících hotelové rezervace, doprovázení turistů, zprostředkování prodeje vstupenek, jízdének a letenek, rezervace v dopravě (letenky, jízdenky), rezervace - cestování, rezervace místenek, skladování údajů a dokumentů elektronicky uložených, zprostředkování prodeje a organizování cest, exkurzí, okružních výletů, prohlídek a zájezdů.

(511) 36, 38, 39
(540)

KAMEJK

(111) **370217**
(220) 04.06.2018
(320) 04.06.2018
(442) 12.09.2018
(151) 19.12.2018
(730) **Spolehlivá realitka s.r.o.**, U Červeného mlýna 64/1, Brno, 61200, CZ
(210) O-548412
(591) Barevná
(510) (35) reklama, propagace, obchodní administrativa, kancelářské práce; (36) činnost realitní kanceláře, zprostředkování obchodu s nemovitostmi; (41) vzdělávání, školení obchodních zástupců.
(511) 35, 36, 41
(540)

Spolehlivá
REALITKA



(111) **370218**
(220) 05.06.2018
(320) 05.06.2018
(442) 12.09.2018
(151) 19.12.2018
(730) **VITOM reality a finance v.o.s.**, Vídeňská 1014/18b, Brno, 63900, CZ
(740) Mgr. Soňa Vojáčková, advokát, Výstaviště 405/1, Brno, 64700
(210) O-548423
(510) (35) podnikové organizační poradenství, poradenské a konzultační služby v oblasti obchodního řízení a organizace obchodních aktivit, dodavatelské služby pro třetí osoby (nákup výrobků a služeb pro jiné podniky), služby v oblasti srovnávání cen, služby průzkumu, analýz a studií trhu, provádění obchodního průzkumu a expertiz, sestavování obchodních výkazů a komunikačních materiálů, obchodní řešerše, včetně provádění těchto služeb prostřednictvím Internetu, zprostředkování v obchodních vztazích, reklama on-line v počítačové síti, reklamní materiály (zasílání zákazníkům), rozšiřování reklamních nebo inzertních materiálů, vytváření ekonomického poradenství v oblasti výstavby, reklama a marketing, zejména v oblasti nemovitostí; (36) finanční poradenství, získávání úvěrů, zprostředkovatelská činnost s nemovitostmi, obchodování s nemovitostmi, realitní činnost, pojišťovnictví a peněžnictví, finanční služby, zejména poskytování ručení, výkonů věřitelských práv, leasingové služby finanční, zprostředkování finančních operací, investiční činnost, obstaratelská, zprostředkovatelská a poradenská činnost v oblasti výše uvedených služeb

třídy 36; (37) služby stavebnictví, jmenovitě organizační příprava a realizace stavebních projektů, developerská činnost v investiční výstavbě, poradenská a obstaravatelská činnost v investiční výstavbě. (540)

(511) 35, 36, 37
(540)



(111) **370219**
(220) 05.06.2018
(320) 05.06.2018
(442) 12.09.2018
(151) 19.12.2018
(730) **Filipenský Lukáš**, Vinařská 486/20, Brno, Staré Brno, 60300, CZ
(210) O-548448
(510) (19) zpracované dřevo, profilované dřevo, tvarované dřevo, opracované dřevo, vrstvené lepené dřevo, dřevo jako polotovár, formovatelné dřevo, opracované dřevo, tvárné dřevo; (21) výrobky z porcelánu, piknikové keramické nádoby, keramické servírovací nádoby, keramické stojany na květiny, porcelánové výrobky užité, ozdobné a figurální, keramické výrobky užité a ozdobné a figurální; (34) vodní dýmky, stojany na dýmky, pouzdra na dýmky, stojany na dýmky (kuřácké potřeby), potřeby pro kuřáky, zejména vodní dýmky a příslušenství.
(511) 19, 21, 34
(540)



(111) **370220**
(220) 06.06.2018
(320) 06.06.2018
(442) 12.09.2018
(151) 19.12.2018
(730) **Profiplants s.r.o.**, Jičínská 226/17, Praha 3, Žižkov, 13000, CZ
(740) JUDr. Martin Tonner, Balbínova 223/5, Praha 2, 12000
(210) O-548454
(591) Barevná
(510) (1) chemické látky pro použití v zemědělství a lesnictví, hnojiva a biologické přípravky pro použití v akvaristice; (5) veterinární přípravky pro veterinární účely, dezinfekční přípravky, přípravky na hubení škůdců, fungicidy a herbicidy; (9) analytické přístroje a nástroje pro měření (rozbory) vody v akváriích, zařízení na zpracování a vyhodnocování dat získaných při měření vody v akváriích, počítačové programy (software), vše spadající do této třídy; (11) zařízení na osvětlování, vytápění, filtraci akvárií a další zařízení spojená s akvaristikou v rámci této třídy; (31) krmiva pro akvarijní živočichy; (35) zprostředkovatelská činnost v oblasti obchodu s vodními rostlinami a akvarijními živočichy, a to prostřednictvím katalogů nebo elektronických médií - např. internetových stránek; (41) pořádání vzdělávacích akcí a školení v oblasti akvaristiky, a to zejména se zaměřením na pěstování vodních rostlin, vodních živočichů a celkovou péči o akvárium; (42) výzkumná činnost související s akvaristikou a vyhodnocování výzkumné činnosti; (44) služby spojené s pěstováním vodních rostlin, chov akvarijních živočichů.
(511) 1, 5, 9, 11, 31, 35, 41, 42, 44



(111) **370221**
(220) 06.06.2018
(320) 06.06.2018
(442) 12.09.2018
(151) 19.12.2018
(730) **Ministerstvo životního prostředí**, Vršovická 1442/65, Praha 10, 10010, CZ
(210) O-548476
(510) (35) aktualizace reklamních materiálů, cílené zaslání reklamních materiálů, aranžování výkladů, cílený marketing, grafická úprava pro reklamní účely, marketing, marketing v rámci softwarového publikování, návrh reklamních materiálů, oceňování podniků, online inzerce v počítačové síti, pořádání veletrhů pro obchodní či reklamní účely, pořádání výstav pro obchodní či reklamní účely, PPC reklama, pronájem billboardů, pronájem prodejních stánků, pronájem reklamního času v komunikačních médiích, pronájem reklamního materiálu, pronájem reklamních ploch, propagace, průzkum trhu, průzkum veřejného mínění, reklama, styk s veřejností, šíření reklamních materiálů, televizní reklama, venkovní reklama, vydávání reklamních textů, vylepování plakátů, výroba reklamních filmů, zprostředkování propagace.
(511) 35
(540)



(111) **370222**
(220) 07.06.2018
(320) 07.06.2018
(442) 12.09.2018
(151) 19.12.2018
(730) **FC VYSOČINA JIHLAVA, a.s.**, Jiráskova 2603/69, Jihlava, 58601, CZ
(210) O-548487
(591) Barevná
(510) (35) reklamní činnost, služby týkající se distribuce reklamních a propagačních sdělení, inzertní činnost, činnost zahrnující záznam, přepis, vypracování, shromažďování, aktualizování, přenášení, systematizování písemných a obrazových sdělení a záznamů, marketing; (38) spoje, komunikační služby, šíření informací prostřednictvím Internetu, rozšiřování rozhlasových a televizních programů pomocí Internetu, televizních a rozhlasových přijímačů a dalších spojovacích médií; (41) činnost sportovních instruktorů, s výjimkou této činnosti v oblasti golfu, provozování a pronájem sportovních zařízení, služby v oblasti poskytování a

zprostředkování informací z oblasti sportu, nakladatelství a vydavatelství, pořádání kurzů, organizační činnost v oblasti kultury, provozování tělovýchovných zařízení a zařízení sloužících regeneraci a rekondici, spolupráce při tvorbě rozhlasových a televizních programů.

(511) 35, 38, 41
(540)



(111) **370223**
(220) 07.06.2018
(320) 07.06.2018
(442) 12.09.2018
(151) 19.12.2018
(730) **GRENA, a.s.**, Třída Čs. armády 541, Veselí nad Lužnicí, Veselí nad Lužnicí II, 39181, CZ
(740) Ing. Václav Kratochvíl, Husníkova 2086/22, Praha 5, Stodůlky, 15800
(210) O-548501
(591) Barevná
(510) (19) nekovové stavební prvky a konstrukce, nekovové nehořlavé protipožární desky určené pro obklady stěn a stropů, nekovové zavěšené podhledy, nekovové výplně protipožárních dveří a obložky zárubní, nekovové ploty, podlahy, dveře; (20) nábytek všeho druhu, nábytkové dílce, výrobky ze dřeva, korku, rákosu, proutí a jejich náhražek, kování nábytkové nekovové, dvířka k nábytku a ke kuchyňským linkám, matrace, plastické výrobky, které nejsou uvedeny v jiných třídách, police, postele, rolety spadající do této třídy, zrcadla, rámy, čalouněný nábytek, nábytkové prvky pro zařizování interiérů; (42) technické poradenství, vybavování interiérů, navrhování interiérů, navrhování a projektování nábytku na zakázku.
(511) 19, 20, 42
(540)



(111) **370224**
(220) 11.06.2018
(320) 11.06.2018
(442) 12.09.2018
(151) 19.12.2018
(730) **MADE GROUP, a.s.**, Dlouhá 614/10, Praha 1, Staré Město, 11000, CZ
(740) LEGALE Advokátní kancelář Mímochodek & spol. s r.o., Mgr. Petr Mímochodek, Mánesova 752/10, Praha 2, Vinohrady, 12000
(210) O-548622
(510) (29) maso, ryby, drůbež a zvěřina, masové výtažky, konzervované, mražené, sušené a vařené ovoce a zelenina, zelé, džemy, kompoty, vejce, mléko a mléčné výrobky, potravinářské oleje a tuky; (30) káva, čaj, kakao a náhražky kávy, rýže, tapioka a ságo, mouka a přípravky vyrobené z obilnin, chléb, pečivo a cukrovinky, produkty určené ke konzumaci v mraženém stavu, cukr, med, melasa, droždí, kypřicí prášek do pečiva, sůl,

hořčice, ocet, omáčky (ochucovadla), koření, led (zmrazená voda); (31) čerstvé ovoce a zelenina, čerstvé bylinky; (32) piva, minerální a sycené vody a jiné nealkoholické nápoje, ovocné nápoje a ovocné šťávy, sirupy a jiné přípravky pro přípravu nápojů; (43) služby zajišťující stravování a nápoje.

(511) 29, 30, 31, 32, 43
(540)



(111) **370225**
(220) 11.06.2018
(320) 11.06.2018
(442) 12.09.2018
(151) 19.12.2018
(730) **DOMYNOI s.r.o.**, Novodvorská 1062/12, Praha 4, Lhotka, 14200, CZ
(740) Loskotová & partneři, patentová a známková kancelář, Ing. Gabriela Loskotová, K závětinám 727, Praha 5, Řeporyje, 15500
(210) O-548624
(510) (16) krabice z papíru nebo lepenky, obalové fólie z plastických hmot, obaly (papířnické zboží), obaly na lahve z papíru nebo lepenky, papírové podtácky, papírové stolní běhouny, papírové stolní prádlo, papírové stolní ubrousky, papírové ubrusy, papírové podtácky pod pivní sklenice, prostírání z papíru, sáčky z papíru nebo plastických hmot na balení; (21) papírové kelímky, cukřenky, desky a pouzdra na jídelní lístky, držáky ubrousků, džbánky, misky, mísy, hrnky, korbele, krabice na jídlo, lahve, skleněné nádoby, žejdlíky na pivo, podtácky kromě papírových a určených k prostírání, pohárky z papíru nebo umělých hmot, sklenice na pití, slánky, pepřenky, tácky papírové k použití v domácnosti, talíře; (25) oblečení, obuv, pokrývky hlavy; (29) maso, masové výrobky, ryby, výrobky z ryb, drůbež, výrobky z drůbeže, zvěřina, výrobky ze zvěřiny, vejce a výrobky z nich, burgery, masa na burgery, hotová jídla v rámci této třídy; (30) pečivo, bulky na burgery, burgery v housce, sendviče, koření, omáčky, majonézy, hořčice, kečup, chuťové přísady; (43) bary, bufety, jídelny, kavárny, restaurace, rychlé občerstvení, samoobslužné jídelny a restaurace, zajišťování stravování, catering.
(511) 16, 21, 25, 29, 30, 43
(540)



(111) **370226**
(220) 11.06.2018
(320) 11.06.2018
(442) 12.09.2018

- (151) 19.12.2018
(730) **AUTOTREND, spol. s r.o.**, České mládeže 1101, Liberec, Liberec VI-Rochlice, 46006, CZ
(740) GATODE s.r.o., Ing. Mgr. Denisa Dudová, Vršovická 478/51, Praha 10, Vršovice, 10100
(210) O-548631
(510) (12) vozidla, auta a ostatní dopravní prostředky, části a příslušenství pozemních vozidel; (37) autoservisy, služby autoservisu pro údržbu a opravy vozidel, opravy a údržba částí podvozků a karosérií vozidel, služby pneuservisu, lakování vozidel, údržba, mytí a leštění vozidel, seřizování vozidel, montáž a demontáž motorových vozidel, obnova motorů a pohonů, které jsou opotřebované nebo poškozené, zprostředkovatelská činnost v oblasti uvedených služeb, poradenství a informace týkající se uvedených služeb; (39) automobilová doprava, nákladní doprava, odtahování vozidel a dopravních prostředků, služby v dopravě a přepravě, zprostředkování dopravy a přepravy, pronájem vozidel, a to automobilů, nákladních vozidel, automobilových přívěsů, autokarů, pronájem parkovacích ploch.
(511) 12, 37, 39
(540)



- (111) **370227**
(220) 12.06.2018
(320) 12.06.2018
(442) 12.09.2018
(151) 19.12.2018
(730) **ANIMALEX, spol. s r.o.**, Hamry nad Sázavou 433, Hamry nad Sázavou, 59101, CZ
(210) O-548634
(591) Barevná
(510) (7) elektrické voskové lisy pro včelí vosky a jejich části, elektrická zařízení pro odvíčkování včelích plástů, zejména odvíčkovacích nožů, vidliček, válečků, odvíčkovacích talířů, stolů a odkapávacích stojanů, elektrická zařízení pro odvíčkování včelích plástů a lisování voskových víček, čerpadla na med a včelí krmivo, medomety a odstředivky, míchací stroje a jejich části, plnicí stroje, zejména pro med, napájecí zařízení a systémy pro krmení zvířat, zařízení pro filtraci a čištění medu, síta a cedníky (části strojů), vše spadající do této třídy; (8) ruční nástroje a zařízení pro zpracování včelího medu, vosku a pro chov včel spadající do této třídy; (11) zařízení pro zpracování a získávání včelího vosku, zejména vařáky na vosk, rozpouštěče vosku, sluneční tavidla a části zařízení a komponenty, dýmáky, elektrické nebo mechanické zařízení a jejich části (pokud jsou zařazeny do třídy 11); (20) včelí úly, zejména úly ze dřeva, které se skládají ze dna, nástavků, víka, chovné úly, speciálně upravené zařízení pro úly (pokud jsou zahrnuty do třídy 20), zejména včelařské rámky, přířezy, včelí plástve vosku, včelí plástve plastové, výkluzy, vše spadající do této třídy; (35) velkoobchodní a maloobchodní prodej zboží a služeb přes globální počítačové sítě v oblasti včelích produktů, výrobků a zařízení pro péči a ochranu včel a výrobu medu.
(511) 7, 8, 11, 20, 35
(540)



- (111) **370228**
(220) 12.06.2018
(320) 12.06.2018
(442) 12.09.2018
(151) 19.12.2018
(730) **Bartoszková Yvona**, Pernerova 2802, Pardubice, Zelené Předměstí, 53002, CZ
(740) LEGALE Advokátní kancelář Mimochoдек & spol. s r.o., Mgr. Petr Mimochoдек, Mánesova 752/10, Praha 2, Vinohrady, 12000
(210) O-548641
(510) (16) papírnické zboží; (20) nábytek; (21) výrobky ze skla, porcelánu a kameniny; (42) projektování – produktový design, bytový design, design nábytku.
(511) 16, 20, 21, 42
(540)



- (111) **370229**
(220) 13.06.2018
(320) 13.06.2018
(442) 12.09.2018
(151) 19.12.2018
(730) **Société des Produits Nestlé S.A.**, 1800 Vevey, CH
(740) Zeiner & Zeiner v.o.s., Alexandr Vališ, Maiselova 38/15, Praha 1, Josefov, 11000
(210) O-548660
(510) (11) přístroje pro zahřívání a vaření, přístroje pro zahřátí mléka a pro výrobu pěny při zahřátí mléka, elektrické přístroje pro přípravu nápojů, včetně nápojů na bázi kávy, čaje, čokolády, cappuccina a/nebo kaka, elektrické kávovary, elektrické překapávače na kávu a perkolátory, části a komponenty pro všechny výše uvedené výrobky, elektrické přístroje pro přípravu všech druhů nápojů, náplně, zásobníky a náhradní díly pro výše uvedené zboží, elektrické filtry na kávu.
(511) 11
(540)

ESPERTA

- (111) **370230**
(220) 14.06.2018
(320) 14.06.2018
(442) 12.09.2018
(151) 19.12.2018
(730) **Spolek milců čaje s.r.o.**, Dělnická 1020/54, Praha 7, Holešovice, 17000, CZ
(740) Dana Lukajová, patentová zástupkyně, Voršilská 130/10, Praha 1, Nové Město, 11000
(210) O-548687
(510) (30) káva, čaj, kakao a jejich náhražky, led, zmrzlina, mražené jogurty a sorbety, cukr, přírodní sladidla, sladké polevy a náplně, výrobky z včelích produktů, soli, chuťové přísady, ochucovadla a koření, zpracované obilí, škrob a produkty z nich vyrobené, pečící přípravky a droždí, chléb, cereální tyčinky a energetické tyčinky, moučnický, zákusky, dorty, sladkosti (bonbóny), sladké tyčinky a žvýkačky, pekařské výrobky, koláčky, suchary, sušenky, trvanlivé pečivo, čajové esence (bez léčivých účinků), čajové listy, čajové směsi, nápoje na bázi čaje (neléčivé), maté (čaj), ovocné čaje, neléčivé bylinné čaje, zelený čaj, snídaně cereálie, ovesné a kukuřičné kaše, sirupy a melasa; (35) maloobchod, velkoobchod a e-shop s následujícími výrobky: čaje, bylinné čaje, léčivé čaje, čokolády, potraviny,

pokrmů, pečivo, cukrovinky, sušenky, zmrzliny, bonbóny, pochutiny, nápoje nealkoholické, nápoje alkoholické, pivo, sirupy a přípravky k výrobě nápojů, tabák, tabákové výrobky, trička, zástěry, oděvy, obuv, kloboučnické zboží, nádobí, nádoby pro domácnost, hrnky, šálky, misky, sklenice, konvice, podšálky, čajové soupravy, nábytek a jeho části, zrcadla, rámy, tiskoviny, fotografie, kalendáře, brožury, letáky, nápojové listky, papírové obaly, hrací karty, nahrané nosiče záznamů hudebních a/nebo audiovizuálních, služby obchodního zprostředkování, zprostředkování dovozu a vývozu, obchodní poradenství, informace a konzultace vztahující se k franchisingu, pomoc v obchodní a podnikatelské činnosti, management a administrativní služby, obchodní konzultační a poradenské služby, obchodní analýzy, průzkum a informační služby, reklamní, marketingové a propagační služby, franchising, merchandising; (41) vydavatelská činnost a zpravodajství, služby v oblasti zábavy a sportu, organizování konferencí a soutěží, organizování kulturních a vzdělávacích výstav, služby knihoven, vzdělávací a školicí služby, kulturní aktivity, zábavní kluby, organizování zábavních služeb; (43) poskytování jídla a nápojů, půjčování nábytku, ubrusů a prostírání, dočasné ubytování, podávání jídel a nápojů, poskytování informací ve formě návodů na přípravu nápojů, poskytování informací vztahujících se k přípravě jídel a nápojů, služby čajoven, zásobování (catering).

(511) 30, 35, 41, 43

(540)



(111) **370231**

(220) 15.06.2018

(320) 15.06.2018

(442) 12.09.2018

(515) 19.12.2018

(730) **Schillerová Monika**, Antonínská 244/39, Dolní Kounice, 66464, CZ

(740) Ing. Yveta Vinklerová, Mojžířovo náměstí 2993/13, Brno, Královo Pole, 61200

(210) O-548707

(591) Barevná

(510) (9) motocykly a jejich náhradní díly a příslušenství, motokáry (buginy) a jejich příslušenství, dětské a mini motorky a jejich příslušenství, čtyřkolky a dětské čtyřkolky a jejich příslušenství, přilby pro motocyklisty, sluneční a ochranné brýle pro motocyklisty, tachometry, měřiče rychlosti a vzdálenosti, měřicí přístroje – motohodiny, přerušovače led blinkrů, elektrické kabely, regulátory napětí pro motocykly, akumulátory a baterie pro motocykly, palubní přístroje, reflexní bezpečnostní vesty, helmy, chrániče proti nehodám; (25) oděvy, sportovní oděvy, obuv, oděvní doplňky z kůže, kožené oděvy pro motocyklisty a motoristický sport, zakázkové oděvy, sportovní kožené rukavice, kukly, pláštěnky, nákrčníky, šátky, sportovní pokrývky hlavy, termoprádlo, oděvy s nášivkami, trička, oblečení a výbava na enduro, motokros, čtyřkolku, dětské oblečení a výbava na motokros; (35) on-line obchod, maloobchod a velkoobchod s oblečením a příslušenstvím pro motocykly, motocyklisty a motosport, maloobchod a velkoobchod se čtyřkolkami, motokárami a jejich příslušenstvím a náhradními díly, zprostředkování obchodu s motodíly, motokosmetikou, s oblečením a příslušenstvím pro motocykly, motocyklisty a motosport.

(511) 9, 25, 35

(540)



(111) **370232**

(220) 18.06.2018

(320) 18.06.2018

(442) 12.09.2018

(515) 19.12.2018

(730) **PLOMER Engineering s.r.o.**, Koštířova 2285/4, Praha 4, 14800, CZ

(210) O-548745

(510) (7) elektrické generátory; (9) zdroje energie ke stabilizaci napětí, baterie, napájecí zdroje (baterie), baterie do vozidel; (35) maloobchodní služby týkající se automobilových dílů, velkoobchodní služby týkající se automobilových dílů, maloobchodní služby v oblasti domácích elektrických zařízení.

(511) 7, 9, 35

(540)

FlyeES

(111) **370233**

(220) 18.06.2018

(320) 18.06.2018

(442) 12.09.2018

(515) 19.12.2018

(730) **NeoZen s.r.o.**, Karlovo nám. 15/9, Třebíč, Vnitřní Město, 67401, CZ

(740) PatentCentrum Sedlák & Partners s.r.o., Husova tř. 1847/5, České Budějovice, České Budějovice 3, 37001

(210) O-548746

(591) Barevná

(510) (5) výživové doplňky, potravní doplňky, vitaminy a vitaminové přípravky, doplňky stravy pro neléčebné účely.

(511) 5

(540)



(111) **370234**

(220) 18.06.2018

(320) 18.06.2018

(442) 12.09.2018

(515) 19.12.2018

(730) **Schubert Michael**, Urxova 469/3, Praha 8, Karlín, 18600, CZ

(210) O-548748

(510) (29) bílkovina pro kulinářské účely, hotová jídla obsahující (převážně) vejce, hotová jídla obsahující převážně rybí karbenátky, zeleninu, vařená vejce a vývar (oden), konzervovaná křepelčí vejce, křepelčí vejce, nakládaná vejce, omelety, skotská vejce, slepičí vejce, solená vejce, stouletá vejce, sušená vejce, tekutá vejce, vaječný bílek, vaječný žloutek, vejce, žloutek, zmrazená vejce, zpracovaná vejce, ptačí vejce a vaječné výrobky; (31) drůbež na chov; (44) služby chovu drůbeže.

(511) 29, 31, 44

(540)



(111) **370235**

(220) 18.06.2018

(320) 18.06.2018

(442) 12.09.2018

(151) 19.12.2018

(730) **Havlín Jakub**, Tuklatská 2091/1, Praha 10, Strašnice, 10000, CZ

(740) Mgr. Eva Decroix, advokát, Jiráskova 2159/25, Jihlava, 58601

(210) O-548755

(591) Barevná

(510) (31) krmivo pro zvířata, krmivo pro psy, krmivo pro kočky, potrava pro domácí zvířata, extrudované krmivo pro psy, extrudované krmivo pro kočky.

(511) 31

(540)



(111) **370236**

(220) 22.06.2018

(320) 22.06.2018

(442) 12.09.2018

(151) 19.12.2018

(730) **Diochi spol. s r.o.**, Průmyslová 1306/7, Praha 10, Hostivař, 10200, CZ

(740) JUDr. Tomáš Lejček MBA, Slezská 169/10, Praha 2, 12000

(210) O-548862

(591) Barevná

(510) (5) farmaceutické přípravky, lékařské přípravky, chemické přípravky pro zvěrolékařské účely, hygienické výrobky pro léčebné účely, dietní potraviny upravené pro lékařské účely, kojenecká výživa, potraviny pro batolata, výživové doplňky, výživové doplňky pro veterinářské účely, náplasti, obvazový materiál, antibakteriální, dezinfekční přípravky, léčivé byliny, léčivé byliny v sušené nebo konzervované formě.

(511) 5

(540)



(111) **370237**

(220) 22.06.2018

(320) 22.06.2018

(442) 12.09.2018

(151) 19.12.2018

(730) **Imperia Bios' s.r.o.**, Pod Lomem 272, Velké Přílepy, 25264, CZ

(740) Chytilová & spol., patentová kancelář, s.r.o., Revoluční 725/11, Praha 1, Staré Město, 11000

(210) O-548879

(510) (9) baterie do elektronických cigaret, AC/DC napájecí zdroje, přístroje, nástroje a kabely pro oblast elektřiny, přístroje a zařízení pro akumulaci a ukládání elektrické energie; (34) kuřácké potřeby, osobní vaporizéry a elektronické cigarety a příchutě a roztoky pro ně, tabák a tabákové výrobky (včetně náhražek), zápalky, bezdýmny tabák, aromatické látky, jiné než vonné oleje, používané v náhražkách tabáku, příchutě, jiné než esenciální oleje, na ochucení tabáku, cartridge do elektronických cigaret prodávané plněné chemickými ochucovadly v kapalné podobě, cartridge do elektronických cigaret, chemické příchutě v kapalné formě určené k plnění náplní elektronických cigaret, elektronické cigarety, elektronické doutníky, elektronické kartonovače cigaret, elektronické rozprašovače cigaret, inhalátory používané jako náhražka tradičních cigaret, kapalina do elektronických cigaret (e-liquid) z propylenglykolu, kapalina do elektronických cigaret (e-liquid) z rostlinného glycerinu, kapaliny do elektronických cigaret [e-kapaliny], které obsahují příchutě v kapalné formě a používají se k plnění náplní do elektronických cigaret, kapalné roztoky do elektronických cigaret, kuřácké soupravy pro elektronické cigarety, náplně do elektronických cigaret, nikotinové roztoky k použití v elektronických cigaretách.

(511) 9, 34

(540)

Tubix

(111) **370238**

(220) 22.06.2018

(320) 22.06.2018

(442) 12.09.2018

(151) 19.12.2018

(730) **Čupr Pavel Ing.**, Kleštinek 319/17, Brno, Jehnice, 62100, CZ

Mahr Marek, Ořešinská 108/22, Brno, Jehnice, 62100, CZ

(740) Šetina, Komendová & Partners s.r.o., advokátní kancelář, JUDr. Tomáš Šetina, Purkyňova 649/127, Brno, Medlánky, 61200

(210) O-548881

(591) Barevná

(510) (21) sklenice na pití, pивní püllitry, poháry (nádoby na pití), pивní tácky, jiné než papírové nebo textilní, džbány, džbány na pivo, karafy, skleněné karafy, podtácky, plastové podtácky, otvíráky lahví (ruční), otvíráky na lahve, umělohmotné prostírání; (32) nealkoholické aperitivy, nealkoholické nápoje s příchutí piva, pivo, ochucené pivo, nealkoholické pivo, sladové pivo, pšeničné pivo, černé pivo [pivo z praženého sladu], ječmenné víno (pivo), světlé pivo (svrchně kvašené), piva z rukodělných pivovarů, nealkoholické sladové nápoje, chmelové výtažky pro výrobu piva, chmelové výtažky pro použití při přípravě nápojů, nápoje na bázi piva, přípravky na výrobu nápojů, zázvorové pivo; (43) bary, restaurační služby zahrnující bary s povolením k prodeji alkoholu, bufety, turistické restaurace, služby v oblasti pohostinství.

(511) 21, 32, 43

(540)



(111) **370239**

(220) 25.06.2018

- (320) 25.06.2018
(442) 12.09.2018
(151) 19.12.2018
(730) **Hvězdová Michaela Ing.**, U Jezera 228, Zlatníky, 25241, CZ
(740) **ČÁLEK & CIMICKÝ ADVOKÁTNÍ KANCELÁŘ**, Mgr. Pavel Čálek, Hornokřeská 707/7, Praha 4, 14000
(210) O-548895
(510) (17) kaučuk, gutaperča, guma, azbest, slída, nezpracované a jako polotovary a jejich náhražky, plastické hmoty a pryskyřice v extrudované formě pro použití ve výrobě, těsnící, ucpávací a izolační materiály, ohebná nekovová potrubí, trubky a hadice; (24) textilie a náhražky textilií, bytový textil, textilní a plastové záclony a závěsy; (25) oděvy, obuv, pokrývky hlavy.
(511) 17, 24, 25
(540)



1. náplast na skvrny

- (111) **370240**
(220) 25.06.2018
(320) 25.06.2018
(442) 12.09.2018
(151) 19.12.2018
(730) **INTERLACTO, spol. s.r.o.**, Koubkova 228/13, Praha 2, 12000, CZ
(210) O-548899
(591) Barevná
(510) (5) farmaceutika, léčebné a veterinární přípravky, hygienické přípravky pro zdravotnické účely, dietetické potraviny a přípravky určené pro léčebné a veterinární účely, potraviny pro kojenče a batolata, potravinové doplňky pro lidskou spotřebu a zvířata, potravinové náhražky a dietetické potraviny a nápoje upravené pro léčebné a veterinární účely; (29) konzervované, mražené, sušené a vařené ovoce a zeleniny, želé, džemy, kompoty, vejce, mléko a mléčné výrobky, zejména mléčné nápoje, jedlé oleje a tuky, semena určená pro konzumaci lidmi; (30) nápoje na bázi kávy, náhražky kávy, kakaa, čokolády a čaje, obilniny určené pro konzumaci lidmi; (32) nealkoholické nápoje, sycené vody, piva, ovocné nápoje a ovocné šťávy, sirupy a jiné přípravky pro přípravu nápojů; (35) reklama, propagace, řízení obchodní činnosti; (41) vzdělávání, školení, zábava, sportovní a kulturní činnosti; (44) lékařské služby, veterinární služby, péče o hygienu a krásu osob, farmaceutické poradenství.
(511) 5, 29, 30, 32, 35, 41, 44
(540)



Nutrifacial
Clinical Nutrition

- (111) **370241**
(220) 27.06.2018
(320) 27.06.2018
(442) 12.09.2018
(151) 19.12.2018
(730) **IZOPOL DVOŘÁK, s.r.o.**, Podnikatelská 1156/25, Plzeň, 30100, CZ
(210) O-548960

- (591) Barevná
(510) (17) výrobky z expandovaného pěnového polystyrenu, které tvoří sestavu stavebního bednění určeného k vytváření svislých tepelně izolovaných zdí odlévaných z betonu; (19) bednění (s výjimkou kovového), stavební materiály (nekovové), prefabrikované stavební součásti (nekovové), stavební konstrukce (nekovové); (37) stavebnictví, stavitelství, poradenské služby ve stavebnictví, izolační služby, konzultace týkající se stavebnictví a stavitelství, informace o opravách v oblasti stavebnictví.
(511) 17, 19, 37
(540)

medmax

- (111) **370242**
(220) 27.06.2018
(320) 27.06.2018
(442) 12.09.2018
(151) 19.12.2018
(730) **Rafaj Luděk Ing.**, Ke Skalce 106, Fryšták, Vítová, 76316, CZ
(210) O-548969
(591) Barevná
(510) (9) kancelářská, výpočetní, reprografická a telekomunikační technika všeho druhu, informační technologie a systémy na všech druzích elektronických nosičů, vybavení pro zpracování informací pro počítače, přístroje a stroje pro záznam, přenos a reprodukci zvuku nebo obrazu, počítačový hardware a software, zvláště pro přístup do systémů sítě Internet, elektronické databáze a databázové produkty, informace a záznamy v elektronické podobě, informace a záznamy na nosiči (s výjimkou nosičů papírových ze třídy 16), informace a data a databáze nebo informační produkty na nosičích nebo i v elektronických, datových, informačních, počítačových a komunikačních sítích, související software a hardware, elektronické, datové, informační, komunikační nebo výpočetní sítě, včetně jednotlivých součástí a náhradních dílů obsažených ve třídě 9, elektronická periodika a knihy; (16) tiskárenské výrobky - brožury, časopisy (periodika), diagramy, fotografie (tištěné), grafické reprodukce, grafiky, kalendáře, knihy, letáky, mapy, noviny, rejstříky (seznamy), tiskoviny, tištěné publikace, reklamní, propagační, užitkové, umělecké nebo ozdobné předměty z papíru, databázové produkty v listinné podobě; (35) reklamní, inzertní, propagační činnost prostřednictvím jakéhokoliv média, prostřednictvím telefonní, datové, informační, elektronické, komunikační nebo počítačové sítě, poskytování informací a jiných informačních produktů komerčního nebo reklamního charakteru, komerční využití internetu v oblastech komerčních internetových médií a vyhledávacích služeb, on-line a off-line inzerce, prezentace výrobků, zboží, služeb a uživatelských subjektů na stránkách v počítačové síti Internet, systematizace informací do počítačových databází, marketing, průzkum trhu, obchodní administrativní, rozšiřování reklamy nebo inzerce, poskytování prostoru na síti pro sjednávání obchodních transakcí mezi třetími stranami při prodeji, nákupu a výměně zboží a služeb, pronájem míst na umístění inzerce nebo reklamy, služby řízení IT dat, zpracování, analýza a vyhodnocování dat počítačových databází; (36) finanční služby pro zpracování plateb po síti, služby elektronických plateb; (38) poskytování přístupu k webovým portálům, poskytování přístupu k datům prostřednictvím webových portálů, telekomunikační služby, služby v oblasti komunikační techniky spadající do této třídy, poskytování komunikačních služeb prostřednictvím celosvětové počítačové sítě Internet, zprostředkování komunikace mezi třetími osobami pomocí sítě Internet, provozování sítě LAN, provozování uzlu sítě Internet; (39) služby cestovní agentury spojené s dopravou, zajišťování jízdenek a letenek, průvodcovské služby; (41) poskytování zábavy prostřednictvím celosvětové počítačové sítě Internet, služby v oblasti vzdělávání, zábavy a sportu, elektronické publikování (DTP), digitální zpracování obrazu, psaní textů (jiných než reklamních), zveřejňování textů (jiných než reklamních), vydávání textů (jiných než reklamních nebo náborových), nakladatelství a vydavatelství, ediční činnost, publikační činnost, nahrávání nosičů zvukových nebo obrazově zvukových, TV produkce, filmová produkce,

tvorba a výroba televizních a audiovizuálních programů, agenturní činnost v oblasti kultury, zprostředkování pořádání akcí, školení, přednášek a konferencí v oblasti kultury, výchovy, zábavy a sportu, poskytování informací v oboru periodického tisku, zpravodajské služby, zpravodajství (obrazové); (42) vývoj a tvorba software, aplikačního programového vybavení, informačních systémů a řídicích systémů, služby v oblasti výpočetní techniky, zejména v oblasti operačních systémů, tvorba internetových stránek, tvorba programů pro hromadné zpracování dat, konstrukce databází, aplikací a serverů.

(511) 9, 16, 35, 36, 38, 39, 41, 42
(540)



(111) **370243**

(220) 28.06.2018

(320) 28.06.2018

(442) 12.09.2018

(151) 19.12.2018

(730) **Národní galerie v Praze**, Staroměstské náměstí 602/12, Praha 1, Staré Město, 11000, CZ

(740) Mgr. Jitka Vejražková, patentová zástupkyně, Podkovářská 6, Praha 9, 19000

(210) O-548993

(510) (9) elektronické publikace, bulletiny, brožury a databáze s možností stažení, elektronické publikace, bulletiny a brožury z oblasti umění s možností stažení, softwarové aplikace pro mobilní telefony ke stažení, softwarové aplikace z oblasti umění pro mobilní telefony ke stažení, grafická díla, ilustrace, fotografie z oblasti umění určené ke stažení, nahrané magnetické nosiče dat a záznamové disky, nahrané videokazety, videodisky, DVD, nahrané audio kazety, pásky a kompaktní disky, CD-ROMy, vše týkající se umění, uměleckých výstav a umělecké galerie; (16) tiskárenské výrobky související se službami umělecké galerie, knihy, katalogy, brožury, časopisy, kalendáře, katalogy, plakáty, alba, pohlednice, grafické reprodukce uměleckých děl, umělecké grafiky, umělecké obrazy, litografické tisky, fotografie; (37) restaurování uměleckých děl a sbírkových předmětů; (40) konzervování uměleckých děl a sbírkových předmětů; (41) provozování galerie, provozování národní galerie, organizování a pořádání výstav pro vzdělávací a kulturní účely, služby umělecké galerie poskytované on-line, pořádání a organizování seminářů, přednášek, vzdělávacích kurzů, výtvarných workshopů pro děti i dospělé, soutěží pro kulturní nebo vzdělávací účely, pořádání kulturních a výchovných akcí na podporu umění, umělců a výstav, vydávání elektronických knih, brožur, ročenek, periodik a jiných publikací o umění, vydávání elektronických knih, brožur, ročenek, periodik a jiných publikací o umění též on-line, poskytování on-line elektronických publikací a textů z oblasti umění a kultury bez možnosti stažení, poskytování zpráv v oblasti umění a kultury, poskytování informací v oblasti umění a kultury též on-line.

(511) 9, 16, 37, 40, 41

(540)

NGP

(111) **370244**

(220) 28.06.2018

(320) 28.06.2018

(442) 12.09.2018

(151) 19.12.2018

(730) **Washing services s.r.o.**, Hutská 371, Kladno, 27201, CZ

(740) Ing. Michal Jupa, patentový zástupce, Na Baních 1385, Praha 5 - Zbraslav, 15600

(210) O-549007

(510) (3) úklidové prostředky všeho druhu zařazené do třídy 3, čisticí, odmašťovací, lešticí, bělicí a prací prostředky; (35) zprostředkovatelská

činnost v oblasti obchodu, maloobchod - velkoobchod, internetový obchod (e-shop), vše s deratizačními, dezinfekčními a dezinfekčními výrobky všeho druhu, a přípravky, stroji, nástroji a zařízeními sloužícími k úklidovým pracím, dodavatelské služby pro třetí osoby, poradenství v obchodní činnosti, marketing, propagace, reklama, inzerce všemi druhy médií, propagační výstavní činnost, zprostředkovatelská a obstaravatelská činnost týkající se výše uvedených služeb třídy 35; (36) realitní a developerská činnost (koupě, pronájem a prodej nemovitostí) investorská činnost v oblasti nemovitostí, správa nemovitostí, jednatelství (faktoring), celní a pojišťovací služby, zprostředkovatelská a poradenská činnost týkající se výše uvedených služeb třídy 36; (37) úklidové práce všeho druhu zařazené do této třídy, čištění budov a interiérů, komplexní provozování nemovitostí (facility management) v rámci této třídy, úklid a údržba nemovitostí, veřejných ploch, komunikací a zeleně, úklid a odvoz sněhu (zimní pohotovost), odvoz odpadků a suti (úklid), deratizace, dezinfekce, dezinfekce, čištění koberců, malířské, natěračské a tapetářské práce, zprostředkovatelská činnost týkající se výše uvedených služeb třídy 37; (39) dopravní služby, nákladní doprava, spedice, nakládání, balení, skladování a doručování zboží, organizování přepravy, dopravní logistika, mobilní servis dopravních prostředků, zasilatelství, pronájem a provozování skladišť, garáží, parkovacích a odstavných ploch a jejich využívání k obchodním účelům, zprostředkovatelská, obstaravatelská a poradenská činnost týkající se výše uvedených služeb třídy 39; (41) školící, poradenská a kontrolní činnost, instruktážní výcvik, vydavatelská a nakladatelská činnost, tvorba a šíření zvukových a zvukově - obrazových záznamů, výstavní činnost (zábava), zprostředkovatelská činnost týkající se výše uvedených služeb třídy 41; (45) poskytování komplexních služeb v oblasti bezpečnosti a ochrany zdraví při práci (BOZP), činnost bezpečnostní agentury, poradenská, kontrolní a zprostředkovatelská činnost týkající se výše uvedených služeb třídy 45.

(511) 3, 35, 36, 37, 39, 41, 45

(540)



(111) **370245**

(220) 28.06.2018

(320) 28.06.2018

(442) 12.09.2018

(151) 19.12.2018

(730) **Exterminating services s.r.o.**, Hutská 371, Kladno, 27201, CZ

(740) Ing. Michal Jupa, patentový zástupce, Na Baních 1385, Praha 5 - Zbraslav, 15600

(210) O-549008

(510) (35) zprostředkovatelská činnost v oblasti obchodu, maloobchod - velkoobchod, internetový obchod (e-shop), vše s deratizačními, dezinfekčními a dezinfekčními výrobky, přípravky, stroji, nástroji a zařízeními sloužícími k úklidovým pracím, dodavatelské služby pro třetí osoby, poradenství v obchodní činnosti, marketing, propagace, reklama a inzerce všemi druhy médií, zprostředkovatelská a obstaravatelská činnost týkající se výše uvedených služeb třídy 35; (37) úklidové práce všeho druhu zařazené do této třídy, čištění budov a interiérů, deratizace, dezinfekce, dezinfekce, čištění koberců, malířské, natěračské a tapetářské práce, zprostředkovatelská činnost týkající se výše uvedených služeb třídy 37.

(511) 35, 37

(540)



(111) **370246**

(220) 29.06.2018

(320) 29.06.2018

(442) 12.09.2018

(151) 19.12.2018

(730) **Nadační fond YogaHelp**, U nemocenské pojišťovny 1229/4, Praha 1, 11000, CZ

(210) O-549033

(510) (3) éterické oleje, kosmetika; (5) bylinné čaje, bylinné extrakty, sušené byliny, vše pro léčebné účely; (9) elektronické publikace, nosiče zvukových záznamů, nosiče zvukových nahrávek; (16) tiskoviny, časopisy, periodika, letáky, kalendáře, fotografie; (25) oblečení, oděvy, sportovní oděvy, kalhoty, trička, tílka, košile, pulovry, bundy; (36) organizování finančních sbírek, shromažďování prostředků na dobročinné účely, pronájem nemovitostí; (36) organizování finančních sbírek, shromažďování prostředků na dobročinné účely, pronájem nemovitostí; (35) reklama, propagační činnost, maloobchod -velkoobchod, internetový obchod, vše s výše uvedenými výrobky zařazenými do tříd 3, 5, 9, 16, 25; (41) výuka jógy, sportovní a kulturní činnost, praktický výcvik jógy, vedení a organizování konferencí, seminářů, kongresů, prázdninových táborů, pořádání a řízení školení pro cvičitele jógy, vzdělávací činnost v oblasti jógy, vydávání knih.

(511) 3, 5, 9, 16, 25, 35, 36, 41

(540)



(111) **370247**

(220) 01.07.2018

(320) 01.07.2018

(442) 12.09.2018

(151) 19.12.2018

(730) **Malek Bros. Enterprises s.r.o.**, Kaprova 42/14, Praha 1, Staré Město, 11000, CZ

(210) O-549053

(510) (9) platformy počítačového softwaru, nahané nebo stahovatelné, počítačové programy (stahovatelné), stahovatelné počítačové aplikace; (43) rezervace ubytování v hotelech, rezervace ubytování v penzionech, hotelové služby, služby ubytovací kanceláře (hotely, penziony); (45) služby sociálních sítí online, seznamovací služby.

(511) 9, 43, 45

(540)

hotelpeers

(111) **370248**

(220) 02.07.2018

(320) 02.07.2018

(442) 12.09.2018

(151) 19.12.2018

(730) **Středisko společných činností AV ČR, v.v.i.**, Národní 1009/3, Praha 1, 11000, CZ

(210) O-549082

(510) (16) knihy, časopisy, fotografie, grafiky, propagační materiály - v rámci této třídy, pohlednice, kalendáře, diáře, kancelářské potřeby, vyjma nábytku, psací potřeby; (18) dárkové předměty z kůže, zejména peněženky, aktovky, klíčenky, kožené obaly na knihy a diáře; (25) textilní výrobky - v rámci této třídy, zejména trička, kravaty, šátky; (35) provozování knihkupectví a antikvariátů; (36) správa nemovitostí; (39) distribuce vědeckých a vědecko-populárních publikací; (41) poskytování a zpracování vzdělávacích informací o vědě, popularizace a propagace vědy - v rámci této třídy, pořádání vědeckých konferencí, pořádání odborných kurzů, školení a vzdělávacích akcí, poskytování kulturně-vzdělávacích služeb, pořádání výstav - v rámci této třídy, provozování kulturně-vzdělávacích zařízení, vydávání vědeckých a vědecko-populárních publikací, nakladatelská činnost; (43) provozování ubytovacích a stravovacích zařízení, provozování literárních kaváren; (45) poskytování právních služeb, patentových a licenčních služeb.

(511) 16, 18, 25, 35, 36, 39, 41, 43, 45

(540)



**Středisko společných činností
Akademie věd ČR**

(111) **370249**

(220) 02.07.2018

(320) 02.07.2018

(442) 12.09.2018

(151) 19.12.2018

(730) **Barrandov Televizní Studio a.s.**, Kříženeckého náměstí 322/5, Praha 5, Hlubočepy, 15200, CZ

(740) Mgr. Kateřina Čápková, advokát, Mikuleckého 1311/8, Praha 4, Braník, 14700

(210) O-549087

(510) (9) aparáty pro záznam, uchování, převod, přenos nebo reprodukci zvuku nebo obrazu, magnetické nebo optické nosičy zvukových nebo zvukově obrazových záznamů, přístroje pro zpracování informací, nosiče záznamů nahané i nenahané, videokazety nahané i nenahané, audiokazety nahané i nenahané, audiovizuální programy, audioprogramy, audiovizuální díla na nosičích, audiovizuální díla v digitální podobě, filmy, hudební díla na nosičích nebo v elektronické podobě, CD disky; (16) tiskoviny, tiskopisy, časopisy, periodika, knihy, databázové produkty v papírové formě, reklamní a informační výrobky v papírové formě; (35) reklamní, inzertní a propagační činnost, marketing, automatizované zpracování dat, služby, které zahrnují záznam, přepis, vypracování, kompilaci, přenesení nebo systematickosti písemných či datových či elektronických sdělení a záznamů, jakož i využívání nebo kompilaci matematických a statistických údajů, organizační zabezpečování televizního vysílání; (38) telekomunikace, televizní vysílání, rozhlasové vysílání, digitální vysílání, televizní vysílání programů, televizní vysílání zábavných, vzdělávacích, výchovných, soutěžních, diskusních a informačních pořadů, šíření, výměna nebo získávání zpráv a informací, šíření elektronických časopisů, informací, elektronických periodik, knih v elektronické podobě, audio a audiovizuálních děl prostřednictvím informační, datové, elektronické, komunikační, telekomunikační nebo počítačové sítě, zejména Internetu, pomocí satelitů a jiných sítí, informační služby na Internetu související s televizním vysíláním, služby na Internetu související s televizním vysíláním, komunikace, poradenská činnost v oblasti sdělovacích prostředků, telekomunikací a informačních služeb v oblasti telekomunikací, informační kancelář (poskytování informačních služeb prostřednictvím počítačů); (41) tvorba televizních, audiovizuálních a rozhlasových pořadů, nakladatelství a vydavatelství, ediční činnost, publikační činnost, nahrávání nosičů zvukových nebo obrazové zvukových, půjčování nahaných zvukových a zvukově obrazových záznamů, šíření audiovizuálních děl, filmová produkce, agenturní činnost v oblasti kultury, zprostředkování v oblasti kultury, výchovy, zábavy a sportu, výchovná, vzdělávací, soutěžní a zábavní činnost, organizace, provozování a provádění her a soutěží i veřejných, tvorba audio a videonahrávek s danou tematikou.

(511) 9, 16, 35, 38, 41

(540) **Takový byl týden Jaromíra Soukupa**

(111) **370250**

(220) 04.07.2018

(320) 04.07.2018

(442) 12.09.2018

(151) 19.12.2018

(730) **Bachová Marie**, Erbenova 404/14, Mladá Boleslav, 29301, CZ

(210) O-549118

(510) (9) neprůstřelné vesty, neprůstřelné oděvy; (17) těsnění; (22) vycpávky (jiné než z gumy nebo plastu), vláknité výplně; (24) neprůstřelné tkaniny, plsti, textilní materiály.

(511) 9, 17, 22, 24

(540)



(111) **370251**

(220) 09.07.2018

(320) 09.07.2018

(442) 12.09.2018

(151) 19.12.2018

(730) **TIPSPORT a.s.**, Politických vězňů 156/21, Beroun, 26601, CZ

(210) O-549137

(591) Barevná

(510) (35) inzertní, reklamní, propagační činnost, vydávání reklamních textů, provozování reklamních ploch, reklamních bannerů, reklamních balonů, reklamních klipů, marketing k provozování hazardních her; (41) provozování a organizování hazardních her v souladu s obecně závaznými právními předpisy prostřednictvím poboček sázkové kanceláře a dalších smluvně zavázaných prodejních míst a na internetu, hraní o peníze, informace o možnostech rozptýlení, informace o možnostech zábavy, pořádání hazardních her, zábava, pobavení, prodej losů.

(511) 35, 41

(540)



(111) **370252**

(220) 09.07.2018

(320) 09.07.2018

(442) 12.09.2018

(151) 19.12.2018

(730) **TIPSPORT a.s.**, Politických vězňů 156/21, Beroun, 26601, CZ

(210) O-549138

(591) Barevná

(510) (35) inzertní, reklamní, propagační činnost, vydávání reklamních textů, provozování reklamních ploch, reklamních bannerů, reklamních balonů, reklamních klipů, marketing k provozování hazardních her; (41) provozování a organizování hazardních her v souladu s obecně závaznými právními předpisy prostřednictvím poboček sázkové kanceláře a dalších smluvně zavázaných prodejních míst a na internetu, hraní o peníze, informace o možnostech rozptýlení, informace o možnostech zábavy, pořádání hazardních her, zábava, pobavení, prodej losů.

(511) 35, 41

(540)



(111) **370253**

(220) 09.07.2018

(320) 09.07.2018

(442) 12.09.2018

(151) 19.12.2018

(730) **TIPSPORT a.s.**, Politických vězňů 156/21, Beroun, 26601, CZ

(210) O-549139

(591) Barevná

(510) (35) inzertní, reklamní, propagační činnost, vydávání reklamních textů, provozování reklamních ploch, reklamních bannerů, reklamních balonů, reklamních klipů, marketing k provozování hazardních her; (41) provozování a organizování hazardních her v souladu s obecně závaznými právními předpisy prostřednictvím poboček sázkové kanceláře a dalších smluvně zavázaných prodejních míst a na internetu, hraní o peníze, informace o možnostech rozptýlení, informace o možnostech zábavy, pořádání hazardních her, zábava, pobavení, prodej losů.

(511) 35, 41

(540)



(111) **370254**

(220) 09.07.2018

(320) 09.07.2018

(442) 12.09.2018

(151) 19.12.2018

(730) **TIPSPORT a.s.**, Politických vězňů 156/21, Beroun, 26601, CZ

- (210) O-549140
(591) Barevná
(510) (35) inzertní, reklamní, propagační činnost, vydávání reklamních textů, provozování reklamních ploch, reklamních bannerů, reklamních balonů, reklamních klipů, marketing k provozování hazardních her; (41) provozování a organizování hazardních her v souladu s obecně závaznými právními předpisy prostřednictvím poboček sázkové kanceláře a dalších smluvně zavázaných prodejních míst a na internetu, hraní o peníze, informace o možnostech rozptýlení, informace o možnostech zábavy, pořádání hazardních her, zábava, pobavení, prodej losů.
(511) 35, 41
(540)



- (111) **370255**
(220) 09.07.2018
(320) 09.07.2018
(442) 12.09.2018
(151) 19.12.2018
(730) **TIPSPORT a.s.**, Politických vězňů 156/21, Beroun, 26601, CZ
(210) O-549141
(591) Barevná
(510) (35) inzertní, reklamní, propagační činnost, vydávání reklamních textů, provozování reklamních ploch, reklamních bannerů, reklamních balonů, reklamních klipů, marketing k provozování hazardních her; (41) provozování a organizování hazardních her v souladu s obecně závaznými právními předpisy prostřednictvím poboček sázkové kanceláře a dalších smluvně zavázaných prodejních míst a na internetu, hraní o peníze, informace o možnostech rozptýlení, informace o možnostech zábavy, pořádání hazardních her, zábava, pobavení, prodej losů.
(511) 35, 41
(540)



- (111) **370256**
(220) 09.07.2018
(320) 09.07.2018
(442) 12.09.2018
(151) 19.12.2018

- (730) **MEGAPIXEL s.r.o.**, Komunardů 1584/42, Praha 7, Holešovice, 17000, CZ
(210) O-549146
(591) Barevná
(510) (9) fotoaparáty, digitální fotoaparáty, videokamery, webové kamery, optická zařízení, objektivy, paměťové karty, počítačové programy, monitory, elektrické akumulátory, baterie, fotografické blesky, mikrofony, nabíječky akumulátorů, dalekohledy, skenery plošné a kinofilmové, skenery velkoformátové, kabely pro propojení fototechniky, pouzdra, brašny, trojnožky nebo stativy pro fotografické přístroje a kamery, příslušenství výše uvedených přístrojů a zařízení, stolní počítače, notebooky, počítačové harddisky, CD a DVD mechaniky, počítačové periferie, zařízení pro záznam, přenos, reprodukci zvuku a obrazu; (12) drony s kamerou; (40) zhotovování (zpracování) fotografií; (41) fotografování, organizování workshopů a soutěží, vzdělávací a školicí činnost.
(511) 9, 12, 40, 41
(540)



- (111) **370257**
(220) 30.07.2018
(320) 30.07.2018
(442) 12.09.2018
(151) 19.12.2018
(730) **MEGAPIXEL s.r.o.**, Komunardů 1584/42, Praha 7, Holešovice, 17000, CZ
(210) O-549148
(591) Barevná
(510) (9) fotoaparáty, digitální fotoaparáty, videokamery, webové kamery, optická zařízení, objektivy, paměťové karty, počítačové programy, monitory, elektrické akumulátory, baterie, fotografické blesky, mikrofony, nabíječky akumulátorů, dalekohledy, skenery plošné a kinofilmové, skenery velkoformátové, kabely pro propojení fototechniky, pouzdra, brašny, trojnožky nebo stativy pro fotografické přístroje a kamery, příslušenství výše uvedených přístrojů a zařízení, stolní počítače, notebooky, počítačové harddisky, CD a DVD mechaniky, počítačové periferie, zařízení pro záznam, přenos, reprodukci zvuku nebo obrazu; (12) drony s kamerou; (40) zhotovování (zpracování) fotografií; (41) fotografování, organizování workshopů a soutěží, vzdělávací a školicí činnost; (42) grafické práce.
(511) 9, 12, 40, 41, 42
(540)



- (111) **370258**
(220) 09.07.2018
(320) 09.07.2018
(442) 12.09.2018

- (151) 19.12.2018
(730) **MEGAPIXEL s.r.o.**, Komunardů 1584/42, Praha 7, Holešovice, 17000, CZ
(210) O-549153
(591) Barevná
(510) (9) fotoaparáty, digitální fotoaparáty, videokamery, webové kamery, optická zařízení, objektivy, paměťové karty, počítačové programy, monitory, elektrické akumulátory, baterie, fotografické blesky, mikrofony, nabíječky akumulátorů, dalekohledy, skenery plošné a kinofilmové, skenery velkoformátové, kabely pro propojení fototechniky, pouzdra, brašny, trojnožky nebo stativy pro fotografické přístroje a kamery, příslušenství výše uvedených přístrojů a zařízení, stolní počítače, notebooky, počítačové harddisky, CD a DVD mechaniky, počítačové periferie, zařízení pro záznam, přenos, reprodukci zvuku a obrazu; (12) drony s kamerou; (40) zhotovování (zpracování) fotografií; (41) fotografování, organizování workshopů a soutěží, vzdělávací a školicí činnost.
(511) 9, 12, 40, 41
(540)



MEGAPIXEL

- (111) **370259**
(220) 10.07.2018
(320) 10.07.2018
(442) 12.09.2018
(151) 19.12.2018
(730) **Biostar Technology International, LLC**, 19425 Soledad Canyon Road, Suite 492, Santa Clarita CA 91351, CA, US
(740) DANĚK & PARTNERS Advokátní a patentová kancelář, Ing. Vilém Daněk Ph.D., LL.M., Vinohradská 403/17, Praha 2, Vinohrady, 12000
(210) O-549167
(510) (9) přístroje pro měření lidské biorezonance, hardware a software, diagnostické přístroje (ne lékařské), přístroje a nástroje vědecké, námořní, geodetické, fotografické, filmové, optické, přístroje pro vážení, měření, signalizaci, kontrolu (inspekci), záchranu a přístroje pro vyučování, přístroje a nástroje pro vedení, přepínání, přeměnu, akumulaci, regulaci nebo řízení elektrického proudu, přístroje pro záznam, převod, reprodukci zvuku nebo obrazu, automatické distributory a mechanismy pro přístroje a mince, zapisovací pokladny, počítací stroje, přístroje pro zpracování informací, počítače, informace a záznamy na nosičích zařazených ve třídě 9, elektronická data a databáze, informační produkty v elektronických, datových, informačních a telekomunikačních sítích všeho druhu, periodika a knihy v elektronické podobě, databázové produkty zařazené ve třídě 9, nosiče dat či záznamů včetně audiokazet nahrané i nenahrané, elektronické, datové nebo informační sítě, multimediální aplikace na nosičích zařazených ve třídě 9 nebo v sítích, interaktivní a grafické programy, software, a to pro systémy pro přenos dat, dešifrovací soustavy, platební karty - magnetické a čipové karty pro použití v bankovníctví, pojišťovnictví, v oblasti služeb a v obchodním styku, magnetické mezinárodní platební karty, elektronické peněženky, čipy, multimediální nebo informační katalogy, audiovizuální programy a díla, exponované filmy, hudební díla na nosičích, CD disky, programové vybavení pro počítače, software a hardware výpočetní, komunikační nebo informační techniky, elektronické databáze a databázové produkty, informace a záznamy na nosiči s výjimkou nosičů papírových ze třídy 16, informace a data na nosičích nebo i v elektronických, datových, informačních, počítačových a komunikačních sítích, související software a hardware, elektronické, datové nebo informační nebo komunikační nebo výpočetní sítě včetně jednotlivých součástí a náhradních dílů obsažených ve třídě 9, multimediální aplikace, počítačové hry (programy), identifikátor typu dat informačních technologií, hlavolamy elektrické nebo elektronické v rámci této třídy, hasicí přístroje; (10) diagnostické přístroje pro lékařské účely, přístroje pro monitorování tělesného složení, rentgenové přístroje pro lékařské účely, přístroje pro lékařské účely na bázi biorezonance, přístroje

a nástroje k léčení, přístroje a nástroje chirurgické a veterinářské, ortopedické potřeby, speciální nábytek k lékařským účelům, ortopedické bandáže, ortopedické boty, dávkovače pilulek, defibrilátory, dětské dudlíky a lahve, dialyzátory, chirurgické dlahy, elektrody pro lékařské použití, elektrokardiografy, fyzioterapeutické přístroje, hydrostatické postele pro lékařské účely, chirurgické nitě a šicí jehly, chirurgické svorky, chirurgické implantáty, inhalátory, inkubátory pro kojence, kanyly, umělé končetiny, přístroje na měření krevního tlaku, lasery pro lékařské účely, masážní přístroje, ortopedické pásy, naslouchátka, chirurgické nože, elastické obvazy, operační stoly, podušky pro lékařské účely, rentgenové přístroje pro lékařské účely, zařízení pro rozbor krve, rozstříkovače pro lékařské účely, skalpely, stříkačky pro lékařské účely, ultrafialové zářiče pro lékařské účely, umělé údy, oči a zuby, materiál na sešívání ran, přístroje pro bioakustickou terapii, vše výše uvedené nikoliv pro dentální účely; (11) fotonové a LED lampy pro světelnou terapii, zahradní lampy a lampy pro osvětlování rostlin, lampy germicidní - ničící bakterie, krby, kamna, pece a sporáky na tuhá, kapalná a plynová paliva a na elektrický proud a jejich součásti a příslušenství, přístroje pro pečení, opékání, grilování a příslušenství, zahradní grily, mikrovlnná zařízení, elektrické topné, chladicí a větrací systémy, klimatizace, osvětlení stavebního lešení a výkopů, přístroje a zařízení pro vaření, chlazení, větrání a ohřívání vzduchu nebo zařízení pro úpravu vzduchu, zařízení pro rozvod vody, topení a výrobu páry, digestoře, přístroje pro topení a větrání skleníků, zařízení na sušení krmivá, solární tepelné akumulátory - kolektory, lampová svítidla a lampióny, kapesní svítidla, přístroje a zařízení pro chlorování bazénů, na úpravu, víření a ohřívání vody, zejména zásobníky a průtokové ohříváče vody, osvětlení a svítidla všeho druhu, vanové a sprchové kabiny, vybavení koupelen v rámci této třídy, saunová zařízení, solária (zařízení), sanitární zařízení včetně klimatizačních zařízení, zařízení proti oslnění v rámci této třídy, lampy, žárovky, reflektory, osvětlovací přístroje a zařízení, ventilační přístroje, zařízení na odmlžování a rozmrazování oken, tepelné výměníky, nedílné součásti topných a klimatizačních zařízení v rámci této třídy, lednice, mrazáky, noční lampičky, bezpečnostní zařízení pro plynové nebo vodovodní zařízení a potrubí v rámci této třídy, grily, hořáky, hydranty, přístroje na výrobu páry.

- (511) 9, 10, 11
(540)



- (111) **370260**
(220) 11.07.2018
(320) 11.07.2018
(442) 12.09.2018
(151) 19.12.2018
(730) **R. Jelínek Group SE**, Hart van Brabantlaan 12-16, Tilburg 5038JL, NL
(740) Mgr. Dagmar Maršíková, advokátka, Ševcovská 3246, Zlín, 76001
(210) O-549198
(591) Barevná
(510) (33) alkoholické nápoje s výjimkou piv; (35) zprostředkování obchodu s alkoholickými nápoji, reklama v oblasti alkoholických nápojů; (40) výroba alkoholických nápojů.
(511) 33, 35, 40

(540)



(111) **370261**

(220) 11.07.2018

(320) 11.07.2018

(442) 12.09.2018

(151) 19.12.2018

(730) **Novísková Veronika Ing.**, Lipník nad Bečvou V-Podhoří 55, Lipník nad Bečvou, 75131, CZ

(740) Ing. Petr Soukup, tř. Svobody 43/39, Olomouc, 77900

(210) O-549212

(510) (3) toaletní přípravky, přípravky pro ústní hygienu, parfumerie a vonné přípravky, přípravky pro osobní hygienu a kosmetické přípravky, přípravky na líčení, mýdla a gely, přípravky do koupele, deodoranty a antiperspiranty pro lidskou potřebu a pro zvířata, přípravky pro péči o pleť, oči a nehty, přípravky pro péči o vlasy a přípravky na holení, přípravky na odstraňování ochlupení a holicí přípravky, kosmetické přípravky pro péči o zvířata, vonné oleje a aromatické výtažky, brousící přípravky, čistící prostředky, vonné přípravky pro domácnost, čistící prostředky pro vozidla, přípravky pro praní a namáčení prádla, přípravky na čištění a leštění kůže a obuvi, bělicí přípravky, přípravky pro obnovení vzhledu, lešticí přípravky, odstraňovače mastnoty, zubní pasty, lepidla pro kosmetické účely, antistatické přípravky pro domácnost, kosmetické masky, chemické látky zjasňující barvy pro domácnost (praní), přípravky na odstraňování barev, kosmetické soupravy, leštidla umělého chrupu, přípravky pro čištění zubních protéz, detergenty (čistící prostředky), s výjimkou pro použití při průmyslových procesech a lékařství, kosmetická barviva, rtěnky, umělé nehty, kosmetické leštičky a laky na nehty, umělé řasy, vosk na podlahy, barvy na vlasy, barvy na vousy, vosk na kníry, pemza, ubrousky napuštěné pleťovou vodou, přípravky na odstraňování laků, vazelína pro kosmetické účely, ozdobné obtisky pro kosmetické účely, prostředky pro strojní mytí nádobí, kosmetické opalovací prostředky a prostředky pro zhnědnutí pokožky, přípravky pro péči o pokožku po opalování, utěrky napuštěné čistícími přípravky na čištění, vata pro kosmetické účely, tyčinky na čištění uší, vatové tamponky, přípravky pro uvolnění odpadního potrubí, roztoky na drhnutí, barviva pro prádlo a pro toaletní účely, tuhy pro kosmetické účely, bělicí gely na zuby, kapaliny na čištění čelních skel vozidel, oleje pro čistící účely, přípravky pro čištění tapet, přípravky pro dodávání lesku na listech rostlin, parfemované sáčky do prádla, odstraňovače skvrn, přípravky pro odstraňování rzi, křečcovský vosk, osvěžovače vzduchu, tužky na obočí; (16) tiskařské a tiskářenské výrobky, prospekty, letáky, fotografické reprodukce, fotografiíve digitální a tištěné podobě, knihy receptů, kuchařské knihy, obaly na potraviny a pokrmy včetně obalů jednorázových, přání, ozvučená přání, filtry na čaj, filtry na kávu, papírové ozdoby na večírky, papírové přepravky, tašky, papírové sáčky na čaj, nylonové sáčky na čaj, filtrační sáčky; (29) maso a masné výrobky, sušené maso, masové pomazánky, ryby, plody moře a měkkýši, pomazánky z ryb a mořských plodů, mléko, mléčné výrobky a jejich náhražky, sýr, ptací vejce a vaječné výrobky, zpracované ovoce, houby a zelenina (včetně ořechů a luštěnin), želé, džemy, kompoty, ovocné a zeleninové pomazánky, polévky a vývary, masové výtažky, upravený hmyz a larvy, střívkva na uzení, přírodní a umělá, drůbež, zvěřina, masové výtažky, konzervované, mražené, sušené a vařené ovoce a zelenina, aspiky, rosoly jedlé, džemy, vejce, potravinářské oleje, jedlé tuhy, mléčné míchané nápoje (s vysokým podílem mléka), dezerty, hotové nebo polotovary, zařazené do třídy 29, sójové výrobky, jmenovitě výrobky nahrazující syrovátku a náhražky masa,

sójové mléko, olej ze sojových bobů, sójové chipsy, svačinky na bázi sóji, máslo a pokrmy z másla, čerstvý sýr a sýrové výrobky, dezerty, vyrobené převážně z mléka a/nebo výše uvedených mléčných výrobků, také s přidávkou ovocných přípravků, čerstvého ovoce, s přidáním chuťových přísad pro potraviny, aromatických látek a čokolády, všechny výše uvedené výrobky třídy 29, pokud možno také v konzervované, chlazené nebo mražené formě a v instantní formě a jako dietní potraviny, výše uvedené dietní potraviny s výjimkou potravin pro léčebné účely, náhražky mléčných výrobků, hotové pokrmy vyrobené z masa, ryb, vajec, zeleniny, ovoce, pochutiny, zařazené do třídy 29, jmenovitě nízkotučné bramborové chipsy, ovocné chipsy, zelenina (sušená), kvašená zelenina, fermentovaná zelenina, fermentované ovoce, fermentované luštěniny, fermentované obilniny, kaviár, olivy (konzervované), rozinky, sýrové tyčinky, směsi ořechů jako pochutiny, výtažky z masa, drůbeže, zvěřiny a zeleniny a zeleniny a ovoce, zeleninové protlaky, výrobky z brambor, jmenovitě bramborové knedlíky, bramborový salát, bramborová kaše, pochutiny z brambor, bramborové smaženky, bramborové vločky, bramborové noky, plněné brambory ve slupce, upravené ořechy, směsi ořechů, také se sušeným ovocem, saláty na bázi masa, ryb, drůbeže, zvěřiny, uzenin, mořských plodů, zeleniny a ovoce, pokrmy, hotová jídla a částečně hotová jídla, skládající se pouze nebo převážně z masa, masných výrobků, ryb, rybích výrobků, plodů moře, drůbeže, drůbežích výrobků, zvěřiny, uzeninových výrobků, zeleniny, upraveného ovoce, brambor, luštěnin (upravených) a sýra, výše uvedené výrobky, pokud možno také v mražené, konzervované, v práškové a sušené formě, masové, rybí, drůbeží, zvěřinové, ovocné a zeleninové konzervy, výtažky z mořských řas pro potravinářské účely, přípravky k zhotovování bujónu nebo masového vývaru, nealkoholický vaječný likér, svačinky na bázi ovoce, upravená semena, konzervované lanýž, albuminová mléka, bujóny, bujónové koncentráty, želatina, kokos sušený (kokosová moučka), mleté mandle, pektin pro kulinářské použití, ovocná kůra, tofu; (30) hotová jídla a pikantní svačinky, jmenovitě svačinky na bázi kukuřice, obilnin, mouky a sezamu sušenky a kreky, knedlíky, palačinky, těstoviny, rýže a obilná jídla, nádivky a moučníky, sendviče a pizzy, jamí rolky a závitky z mořské řasy, housky dušené v páře, tortilly, soli, chuťové přísady, ochucovadla a koření, ochucené omáčky, čatni a pasty, pekárenské výrobky, moučné cukrovinky bez léčivých přísad, čokoláda, pudinky, cukrárenské a cukrovinkářské výrobky, sladké tyčinky a žvýkačky, cereální tyčinky a energetické tyčinky, cukr, přírodní sladidla, sladké polevy a náplně, výrobky z včelích produktů, sirupy a melasa, led, zmrzlina, mražené jogurty a sorbety, káva, čaj, kakao a jejich náhražky, zpracované obilí, škrob a produkty z nich vyrobené, pečicí přípravky a droždí, sušené a čerstvé těstoviny, nudle a knedlíky, cereálie, rýže, mouka, ovesné a kukuřičné kaše, droždí a přípravky na kynutí potravin, těsta, těstíčka a jejich směsi, tapioka, ságo, přípravky z obilovin, med, kypřící prášek do pečiva, hořčice, ocet, čokoládové nápoje s mlékem, čokoládové nápoje, kakaové nápoje s mlékem, kakaové nápoje, kávové nápoje, příchutě do kávy, pražená kukuřice (popcorn), kukuřičné lupínky, aroma s výjimkou vonných olejů, perník, rajčatový kečup, lékořice (cukrovínka), suší, vanilka, aromatické přípravky do potravin, kukuřičná mouka, majonéza, paštiky zapečené v těstě, suchary, kuchyňská sůl, rajčatová omáčka, pšeničná mouka, mšlí a celozrnné výrobky, dresingy, sušené koření byliny, cukrovinky bez léčivých přísad jako součást nízkokalorických diet, bezlepkový chléb, zahušťovací přípravky pro vaření pokrmů, ztužovače šlehačky, potravinářské esence, s výjimkou éterických esencí a esenciálních olejů, vermiceli (nudle), nápoje na bázi čaje, nápoje na bázi bylin, glukóza pro kulinářské použití, výrobky z kaka, mentol do cukrovinek; (31) živá zvířata a živé organismy k chovným účelům, zemědělské a vodní plodiny, zahradnické a lesní produkty, nezpracované mořské řasy pro lidskou spotřebu nebo jako krmivo, rostliny, čerstvé ovoce, ořechy, zelenina a bylinky, slad a nezpracované obilniny, přírodní květiny a rostliny, semena, cibulky a sazenice k pěstování rostlin, stromy a lesní produkty, houby, krmiva a potrava pro zvířata, podestýlky a stelivo pro zvířata, nápoje pro domácí zvířata, zrní a zemědělské, zahradnické a lesní produkty nezahrnuté v jiných třídách, sušené rostliny k dekoračním účelům, živé ryby, živé krevety, živí měkkýši, živí koryšci, cibule, hlízy, sůl pro dobytek, sépiová kost pro ptáky, rybí jikry, čerstvé houby, podhoubí, houbová kultura na výsev, rašelinová podestýlka; (32) pivo a pivovarnické výrobky, nealkoholické nápoje, nápoje na bázi ořechů a sóji, ochucené syčené nápoje, ovocné šťávy, přípravky pro výrobu nápojů, minerální vody (nápoje), perlivé vody, ovocné nápoje, zeleninové nápoje a zeleninové šťávy, nápoje iontové, nealkoholické ovocné nektary, tablety pro přípravu šumivých nápojů, syrovátkové nápoje, nealkoholické koktejly, nealkoholické aperitivy, nealkoholická piva, dietní pivo, ochucené pivo, smoothie (mixované nápoje z čerstvého ovoce nebo zeleniny), nealkoholické výtažky z ovoce, přípravky pro výrobu likérů, všechno výše uvedené zboží, zařazené do třídy 32; (33) alkoholické nápoje všeho druhu s výjimkou piva, a to vína,

lihoviny a likéry, destilované nápoje, destiláty vinné, ovocné, bylinné, destiláty ušlechtilé a řezané, alkoholické aperitivy a koktejly, koncentráty k přípravě alkoholických nápojů a esence do lihovin, pálenky, alkoholové extrakty.

(511) 3, 16, 29, 30, 31, 32, 33

(540)

VEROCHO

(111) **370262**

(220) 12.07.2018

(320) 12.07.2018

(442) 12.09.2018

(151) 19.12.2018

(730) **NICOL pharma s.r.o.**, Střelice 47, Střelice, 33301, CZ

(740) Mgr. Jiří Mašek, advokát, Lochotínská 1108/18, Plzeň, 30100

(210) O-549219

(591) Barevná

(510) (5) dietní a/nebo potravinové doplňky tvořené vitaminy a/nebo minerály, bylinami, rostlinnými koncentráty, proteinovými prášky, mastnými kyselinami, vlákninami, řasami, aminokyselinami a živými aktivními kulturami k léčebným účelům; (29) maso, ryby, drůbež a zvěřina, masové výtažky, konzervované, mražené, sušené a vařené ovoce a zelenina, želé, džemy, kompoty, vejce, mléko a mléčné výrobky, jedlé oleje a tuky, a to kokosový olej, olivový olej a máslo; (30) dietní a/nebo potravinové přísady na bázi obilovin, kukuřičný sirup a/nebo moučka nebo tyčinky na bázi obilovin obohacené vitaminy a/nebo minerály, obilné vločky ke snídani, čaj, rychlé občerstvení, včetně keksů, aromatizovaných kukuřičných pufrů a tyčinek na bázi obilnin a tyčinek na bázi obilnin obohacených vitaminy a/nebo minerály, pečivo a cukrovinky; (32) směsi používané při přípravě nealkoholického ovoce, čokolády, vanilkových nebo podobně aromatizovaných nápojů obohacených vitaminy a minerály, ovocné a/nebo zeleninové nápoje nesytené oxidem uhličitým, nápoje obohacené vápníkem nesytené oxidem uhličitým, sportovní nápoje a/nebo nápojové směsi.

(511) 5, 29, 30, 32

(540)



VITO LIFE

(111) **370263**

(220) 12.07.2018

(320) 12.07.2018

(442) 12.09.2018

(151) 19.12.2018

(730) **RH agency s.r.o.**, Violková 458/1, Praha 10 - Štěrboholy, 10200, CZ

(740) Mgr. Jiří Kocik, advokát, Mgr. Jiří Kocik, advokát, Říční 456/10, Praha 1, 11800

(210) O-549224

(510) (16) polygrafické výrobky, brožury, grafiky, časopisy, periodika, oběžníky, plakáty, pohlednice, prospekty, ročenky, seznamy (rejstřík) papírové reklamní tabule, tiskoviny, katalogy; (35) obchodní a podnikatelské informace, obchodní a podnikatelský průzkum, marketingové studie, průzkum trhu, průzkum veřejného mínění, obchodní činnost (služby, poradenství v obchodní činnosti), obchodní a podnikatelské poradenství, obchodní management, pomoc při řízení obchodní činnosti, reklamní agentura, propagační činnost, reklama včetně reklamy on-line v počítačové síti, rozhlasové reklamy, vylepování plakátů, pronájem reklamních ploch, reklamní, inzertní nebo náborové materiály a texty (zpracování, vydávání, aktualizování, zveřejňování oznámení, vyhlášení, rozšiřování), zprostředkovatelská činnost v oblasti obchodu a služeb v oblasti propagace, reklamy, podnikového poradenství a obchodního managementu, organizování komerčních nebo reklamních výstav, zprostředkovatelská práce (služby), nábor zaměstnanců, personální poradenství, testování pro výběr zaměstnanců, systemizace informací do počítačových databází,

vedení (správa) počítačových databází, zpracování textů; (41) organizování kulturních a vzdělávacích výstav a veletrhů, pořádání přehlídek a obdobných akcí s kulturním a sportovním zaměřením, organizování zábavných, vzdělávacích nebo sportovních soutěží, sportovní disciplíny (měření času), vydávání a zveřejňování textů, vydavatelská činnost, organizování živých vystoupení a představení, umělecká a módní agentura.

(511) 16, 35, 41

(540)



rh agency
reklamní agentura

(111) **370264**

(220) 12.07.2018

(320) 12.07.2018

(442) 12.09.2018

(151) 19.12.2018

(730) **ROOFIX s.r.o.**, Dr. Tyrše 704, Lázně Bohdaneč, 53341, CZ

(740) Advokátní kancelář CINK a partneři, s. r. o., Mgr. Ing. Pavel Cink, Veleslavínova 363/33, Plzeň, Vnitřní Město, 30100

(210) O-549240

(591) Barevná

(510) (6) záchytná (fixační) kovová zařízení, kovové tyče umožňující přístup kabelů, kovové svorky na kabely a trubky, napínače kabelů, kovové neelektrické kabely, kovové kabelové svorky, kovové ochranné nárazníky, ochranné kovové zástěny, ochranné stěny z kovových materiálů, úvazky lanové (kovové), ocelová lana, kovová lana, trubky z nerezové oceli, kovové ochranné a záchytné konstrukce; (37) služby instalace záchytných systémů, poradenství v oblasti záchytných systémů v rámci této třídy, stavební poradenství; (42) navrhování záchytných systémů.

(511) 6, 37, 42

(540)



ROOFIX
S NÁMI NESPRONETE

(111) **370265**

(220) 12.07.2018

(320) 12.07.2018

(442) 12.09.2018

(151) 19.12.2018

(730) **Vepřek Rudolf Ing.**, Jiříkovského 245/2, Brno, Stránice, 60200, CZ

(740) Ing. Dobroslav Musil, patentová kancelář, Ing. Dobroslav Musil, Zábřdovická 801/11, Brno, Zábřdovice, 61500

(210) O-549246

(510) (8) topenářský montážní klíč; (35) velkoobchodní a maloobchodní prodej topenářských montážních klíčů.

(511) 8, 35

(540)

ROLF

(111) **370266**

(220) 12.07.2018

(320) 12.07.2018

(442) 12.09.2018

(151) 19.12.2018

(730) **Lasák Dominik**, Postranní 98/17, Ostrava - Hošťálkovice, 72528, CZ

(740) Ing. Pavel Nádvorník s.r.o., Sokola Tůmy 1099/1, Ostrava, Mariánské Hory, 70900

(210) O-549247

(510) (5) doplněk stravy na vlasy, nehty, pleť ve formě tobolek, potravinové doplňky léčebné, potravinové doplňky neléčebné, vitamínové, minerální, bílkovinné a proteinové přípravky pro lékařské účely, potravinové doplňky na odvodnění, výživové doplňky, výživové vlákniny (jako potravinový doplněk), potravní doplňky, a to zejména výživové extrakty, přípravky pro sportovce a ostatní osoby vystavené zvýšené tělesné námaze (potravinové doplňky), výživové přípravky pro denní doplnění stravy (potravinové doplňky), proteinové výrobky a přípravky pro výživu (potravinové doplňky), želatinové výrobky a přípravky pro výživu pro lékařské účely, farmaceutické výrobky a přírodní léčiva; (35) reklamní, propagační a zprostředkovatelská činnost v oblasti obchodu, a to v oblasti potravních doplňků, výživových extraktů, produktů wellness a přírodních, velkoobchodní a maloobchodní činnost s výrobky výše uvedenými ve třídě 5, elektronický obchod prostřednictvím Internetu (e-shop) s výrobky výše uvedenými ve třídě 5; (44) poradenství v oblasti stravy a individuální jídelničky na míru na základě individuálního rozboru daného člověka, poradenství v oblasti péče o pleť, vlasy a nehty, poradenství v oblasti péče o tělo, postavu a celkovou image člověka, regenerační a rekondiční programy.

(511) 5, 35, 44

(540)

ZEROPILL

(111) **370267**

(220) 13.07.2018

(320) 13.07.2018

(442) 12.09.2018

(151) 19.12.2018

(730) **Proboston s.r.o.**, Plzeňská 1270/97, Praha 5, 15000, CZ

(740) JUDr. Jindřiška Šulcová, U Statku 77, Mnichovo Hradiště, Hněvousice, 29501

(210) O-549269

(510) (35) reklamní, marketingové a propagační služby, služby týkající se podnikání a obchodního řízení, průzkum médií a související konzultace, plánování, nákup a dojednávání reklamního času a prostoru v médiích, poradenské a konzultační služby v oboru reklamy a obchodu a poskytování reklamy pro druhé on-line po globální počítačové informační síti, reklamní a inzertní služby, výroba reklamních předmětů a reklam, služby vztahů s veřejností (public relations), průzkum trhu a analýzy trhu, průzkumné a informační služby vztahující se k obchodu, reklamě a marketingu, obchodní statistická analýza a kompilování, průzkum veřejného mínění, obchodní administrativa, poskytování informací týkajících se všech výše uvedených oblastí, zajišťování výše uvedených služeb, sestavování reklam pro použití jako webové stránky na globální počítačové síti, poskytování mediálních služeb v oboru reklamy jeden na jednoho a marketingu, jmenovitě plánování a koupě časů v médiích a prostoru pro přímou marketingovou reklamu, digitální a on-line reklama, umístování reklamy v médiích, organizování propagačních kampaní a související konzultační služby, zpracování dat, analýza a průzkum informací shromážděných k názorům a chování zákazníků prostřednictvím průzkumů trhu a reklamních studií; (41) nakladatelská a vydavatelská činnost, služby v oblasti vzdělávání, zprostředkovatelská činnost v oblasti nakladatelské a vydavatelské činnosti;

(42) návrhářství, služby v oblasti informačních technologií, návrhy a rozvoj výrobků, editování počítačových programů, služby uměleckého ateliéru (grafický design), průmyslový design, navrhování obalů, obalový design, návrhářské agentury (průmyslový design), grafický design, interiérová výzdoba, módní návrhářství, architektura, studie technických projektů, výzkum a vývoj nových výrobků pro druhé (vývoj produktů), vývoj výpočetních systémů v oboru grafického designu, návrh (vytváření) a vývoj nástrojů pro průzkum trhu, tvorba virtuálních a interaktivních obrazů, navrhování a vývoj softwaru, počítačové programování, služby v oblasti počítačového programování, hosting počítačových stránek (webových stránek), informační, výzkumné a konzultační služby týkající se výše uvedeného, technické informační služby týkající se Internetu, poskytování informací týkajících se výše uvedeného, údržba a aktualizace počítačového softwaru, instalace počítačového softwaru a počítačových programů, vývoj systémů na ukládání dat, pronájem počítačového softwaru, software jako služba, převzetí hostitelské funkce pro webové stránky, služby poskytovatele aplikačních služeb, jmenovitě instalace, elektronické ukládání, pronájem a údržba aplikačního softwaru, který umožňuje uživatelům přehrávat a programovat hudbu a audio, video, textový a jiný multimediální obsah související se zábavou, počítačové ukládání dat; (45) právní služby, udělování licencí k používání práv průmyslového vlastnictví a autorských práv druhými, zprostředkovatelská činnost v oblasti autorských práv.

(511) 35, 41, 42, 45

(540)

PROBOSTON

(111) **370268**

(220) 13.07.2018

(320) 13.07.2018

(442) 12.09.2018

(151) 19.12.2018

(730) **TESCAN Brno s.r.o.**, Libušina třída 816/1, Brno, Kohoutovice, 62300, CZ

(740) PatentEnter s.r.o., Koliště 1965/13a, Brno, Černá Pole, 60200

(210) O-549275

(510) (9) elektronové mikroskopy, elektronové zdroje, přístroje a nástroje pro fyziku, optické přístroje a nástroje, optické čočky, objektivy, difrakční zařízení, lasery (ne pro lékařské účely), membrány pro vědecké účely, měřicí přístroje, mikrometrická měřítka, mikrometry, mikrometrické šrouby pro optické přístroje, preparační nástroje pro mikroskopii, optické výrobky, preparační nástroje pro mikroskopii, rentgenové přístroje či zářiče (ne pro lékařské účely), urychlovače částic, násobiče, zesilovače, optická zrcadla, doplňky a náhradní díly k uvedeným přístrojům a nástrojům; (42) tvorba softwaru pro získávání, zpracování a analýzu obrazových a materiálových dat, výzkum a vývoj nových výrobků v oblasti fyziky, elektroniky, optoelektroniky a strojírenství, instalace, aktualizace a údržba počítačových programů, inženýrské expertizy, zkoušky materiálu.

(511) 9, 42

(540)

trilens

(111) **370269**

(220) 13.07.2018

(320) 13.07.2018

(442) 12.09.2018

(151) 19.12.2018

(730) **Bohemian Copy, s. r. o.**, Senovážné náměstí 978/23, Praha 1, Nové Město, 11000, CZ

(210) O-549276

(510) (35) psaní reklamních textů; (41) překladatelské služby.

(511) 35, 41

(540)

BOHEMIAN COPY

(111) **370270**

(220) 13.07.2018

(320) 13.07.2018

(442) 12.09.2018

(151) 19.12.2018

(730) **Penny Market s.r.o.**, Počernická 257, Radonice, 25073, CZ

(740) JUDr. Miroslav Kupka, Levého 1532, Rakovník, Rakovník II, 26901

(210) O-549279

(510) (30) čaje, instantní čaj, ledový čaj, bylinné nálevy, nikoliv lékářské, čajové kapsle, sáčkové čaje, čajové nápoje (bez léčivých účinků).

(511) 30

(540)



(111) **370273**

(220) 16.07.2018

(320) 16.07.2018

(442) 12.09.2018

(151) 19.12.2018

(730) **Michal Provázek s.r.o.**, I. P. Pavlova 740/126, Olomouc, Nová Ulice, 77900, CZ

(740) Ing. Petr Soukup, tř. Svobody 43/39, Olomouc, 77900

(210) O-549290

(510) (9) elektronické multimediální aplikace, řídicí elektronické systémy, elektronická zařízení pro zajišťování dohledu na mobilní obytné objekty (karavany, plavidla s kajutou), hardwarové komplety a softwarové vybavení pro výše uvedené systémy a zařízení - v rámci tř. 9; (37) servis, montáž, instalace, údržba a revize systémů a zařízení uvedených výše ve tř. 9; (42) vývoj, projekce, poradenská a konzultační činnost v oblasti systémů a zařízení uvedených výše ve tř. 9, tvorba softwaru pro zařízení uvedená výše ve tř. 9.

(511) 9, 37, 42

(540)

(111) **370271**

(220) 15.07.2018

(320) 15.07.2018

(442) 12.09.2018

(151) 19.12.2018

(730) **Mikl Libor**, Vítová 52, Fryšták, 76316, CZ

(210) O-549282

(591) Barevná

(510) (35) reklama; (39) organizování dopravy a cest; (41) vzdělávací a školicí služby, služby v oblasti zábavy a sportu.

(511) 35, 39, 41

(540)



(111) **370274**

(220) 17.07.2018

(320) 17.07.2018

(442) 12.09.2018

(151) 19.12.2018

(730) **Halla, a.s.**, Litvínovská 288/11, Praha 9, Střížkov, 19000, CZ

(210) O-549304

(591) Barevná

(510) (11) instalace nouzového osvětlení, svítidla, stropní svítidla, lampy, LED svítidla, elektrická svítidla, stojanová svítidla, architektonická svítidla, interiérová elektrická svítidla, závěsná stropní svítidla, bodová elektrická stropní svítidla, vysoce intenzivní výbojková svítidla, zářivková svítidla pro architektonické osvětlení; (37) instalace systémů osvětlení, instalace systémů elektrického osvětlení a energetických systémů, poskytování informací vztahujících se k opravám nebo údržbě elektrických přístrojů na osvětlení; (42) návrhy interiérů, návrhy interiérů prodejen, návrhy a testování nových produktů.

(511) 11, 37, 42

(540)

(111) **370272**

(220) 16.07.2018

(320) 16.07.2018

(442) 12.09.2018

(151) 19.12.2018

(730) **Výstaviště Flora Olomouc, a.s.**, Wolkerova 37/17, Olomouc, 77900, CZ

(740) Ing. Petr Soukup, tř. Svobody 43/39, Olomouc, 77900

(210) O-549283

(510) (16) papírové nosiče informací, papírenské výrobky, papírové obaly a obaly z plastů náležející do této třídy, tiskárenské výrobky všeho druhu, a to etikety, reklamní a propagační materiály, informační letáky a brožury, katalogy, vstupenky, fotografie, plakáty, to vše v oblasti výstavnictví a floristiky; (41) organizování a pořádání společenských akcí, výstav a veletrhů v oblasti zahradnictví a floristiky ke kulturním a vzdělávacím účelům, organizace a pořádání floristických a zahradnických soutěží, organizace a pořádání doprovodných kulturních, vzdělávacích a společenských akcí v souvislosti s pořádáním výstav v oblasti zahradnictví a floristiky, organizace a pořádání odborných přednášek, seminářů, kursů, symposií, konferencí v oblasti zahradnictví a floristiky; (44) komplexní realizace zahradních úprav a údržba zeleně v exteriérech i interiérech staveb, tvorba návrhů v zahradní a krajinářské architektuře včetně vizualizací a ukázek aranžování květin, rostlin a květinových dekorací, floristického umění, vázání kytic, poradenské činnosti v oblasti zahradnictví, floristiky a zahradní architektury.

(511) 16, 41, 44

(540)

ROZKVELTÉ PAMÁTKY



(111) **370275**

(220) 17.07.2018

(320) 17.07.2018

(442) 12.09.2018

(151) 19.12.2018

- (730) **Navigo Solutions s.r.o.**, Charvatská 1384/2, Brno, 61200, CZ
(210) O-549308
(591) Barevná
(510) (41) školení; (42) tvorba počítačového softwaru, pronájem počítačového softwaru, software jako služba (SaaS).
(511) 41, 42
(540)



- (111) **370276**
(220) 17.07.2018
(320) 17.07.2018
(442) 12.09.2018
(151) 19.12.2018
(730) **Calabro Hrubá Alena**, Hradeckých 1, Praha, 14000, CZ
(210) O-549313
(510) (14) klíčenky, ozdoby ze stříbra, přívěsky; (18) aktovky, batohy, cestovní kufry, deštníky, pásky, peněženky, kabelky, kabely, klíčenky, kůže, tašky; (25) boty šněrovací, bundy sportovní, bundy sportovní s kapucí, čepice, kabátky krátké, kalhoty, košile, legíny, obuv, obuv sportovní, oděvy, oděvy koupací, oděvy z napodobenin kůže, oděvy z kůže, opasky, pláště, pantofle, pláštěnky, plavky dámské, plavky pánské, podprsenky, ponožky, pyžama, rukavice, saka, šátky, šály, spodky (trenýrky), spodky pánské, sukně, svetry/pulovry, svrchní kabáty, vesty, trička, vaky na oděvy, zimníky.

- (511) 14, 18, 25
(540)

Baires

- (111) **370277**
(220) 17.07.2018
(320) 17.07.2018
(442) 12.09.2018
(151) 19.12.2018
(730) **Havrlant Zdeněk**, Kpt. Jaroše 2383, Tábor, 39003, CZ
(210) O-549314
(510) (1) enzymy podporující trávení pro použití při výrobě krmiv pro zvířata; (5) krmivo pro zvířata s léčivými přísadami, medikované krmivo pro zvířata, doplňky krmiv pro veterinární účely, léčivé přísady do krmiv pro zvířata, výživové přísady do krmiv pro zvířata, pro léčebné účely; (30) příchutě do krmiv pro zvířata (kromě éterických olejů); (31) krmivo pro psy, posilující krmivo pro zvířata, krmivo pro domácí zvířata, krmivo pro závodní psy, krmivo pro domácí zvířata (mazlíčky), krmivo pro zvířata obsahující rostlinné výtažky, krmivo pro psy ve formě prstýnků, posilující krmiva, směsná krmivá pro zvířata, přípravky do krmiv pro zvířata, vápník do krmiv pro zvířata, kořeny jako krmivo pro zvířata, chaluhy jako krmivo pro zvířata, krmiva a potrava pro zvířata, krmivo pro zvířata ke žvýkání, krmiva pro zvířata v kusech; (35) maloobchodní prodej krmiva pro zvířata, velkoobchodní prodej krmiva pro zvířata.

- (511) 1, 5, 30, 31, 35
(540)

GUMP

- (111) **370278**
(220) 17.07.2018
(320) 17.07.2018
(442) 12.09.2018
(151) 19.12.2018
(730) **ARDEZ Pharma, spol. s r.o.**, V Borovičkách 278, Kosoř, 25226, CZ
(740) Mgr. Jiří Trnka, advokát, Opletalova 983/45, Praha 1, Nové Město, 11000
(210) O-549315
(510) (3) přípravky pro bělení a jiné prací prostředky, přípravky pro čištění, leštění, odmašťování a broušení, mýdla, parfumerie, vonné oleje, kosmetika, vlasové vody (lotions), zubní pasty; (5) farmaceutické, lékařské

a veterinářské výrobky, hygienické výrobky pro léčebné účely, dietní potraviny a dietetické přípravky pro léčebné nebo veterinární účely, potraviny pro batolata, potravní doplňky pro lidskou potřebu a pro zvířata, dezinfekční přípravky, farmaceutické přípravky, pastilky pro farmaceutické účely.

- (511) 3, 5
(540)

Behacom

- (111) **370279**
(220) 17.07.2018
(320) 17.07.2018
(442) 12.09.2018
(151) 19.12.2018
(730) **PiPaOils s.r.o.**, Oucmanice č. p. 37, Oucmanice, 56201, CZ
(210) O-549318
(591) Barevná
(510) (1) tmely, plniva a lepidla pro průmysl; (3) čisticí prostředky a vonné přípravky; (4) mazadla a průmyslové tuky, vosky a kapaliny.
(511) 1, 3, 4
(540)



- (111) **370280**
(220) 18.07.2018
(320) 18.07.2018
(442) 12.09.2018
(151) 19.12.2018
(730) **Penny Market s.r.o.**, Počernická 257, Radonice, 25073, CZ
(740) JUDr. Miroslav Kupka, JUDr. Miroslav Kupka, Levého 1532, Rakovník, Rakovník II, 26901
(210) O-549331
(591) Barevná
(510) (29) maso, mleté maso, uzeniny, směs vepřového a hovězího, vepřové maso, hovězí maso, ryby, drůbež, zvěřina; (35) reklamní, inzertní a propagační činnost, marketing.
(511) 29, 35
(540)



- (111) **370281**
(220) 18.07.2018
(320) 18.07.2018
(442) 12.09.2018
(151) 19.12.2018
(730) **Show Factory, s.r.o.**, Tusarova 857/58, Praha 7, Holešovice, 17000, CZ

- (210) O-549332
(510) (35) reklamní činnosti, marketing, aranžérská činnost a modeling pro reklamní účely, kopírovací práce, prodej zvukových a zvukově obrazových záznamů, výstavy, veletrhy ke komerčním účelům, přehlídky prodejní a odborné k obchodním účelům; (41) fotografické služby v rámci této třídy, mediální zastoupení výkonných umělců v rámci této třídy, vydavatelská činnost, překladatelská a tlumočnická činnost, provozování kulturních produkcí, zábav, výstavy, veletrhy ke kulturně společenským účelům, organizování sportovních činností, rozmnožování a pronájem zvukových a zvukově obrazových záznamů, výroba nenahraných nosičů údajů a záznamů; (42) tvorba (poskytování) softwaru, poradenství v oblasti informačních technologií, hosting webových stránek, webové portály (pronájem), zpracování odborných studií a posudků technického rázu, příprava a vyhotovení technických návrhů, grafické a kreslířské práce, návrhářská a designérská činnost.

(511) 35, 41, 42

(540)

4Uproduction

- (111) **370282**
(220) 18.07.2018
(320) 18.07.2018
(442) 12.09.2018
(151) 19.12.2018
(730) **Sapák Jakub Ing.**, Bernáčkova 175/11, Brno, Dolní Heršpice, 61900, CZ
(210) O-549333
(591) Barevná
(510) (16) obaly na potraviny, papírové nákupní tašky; (18) nákupní tašky, textilní nákupní tašky, zavazadla, cestovní tašky, peněženky a ostatní tašky, síťové nákupní tašky, plátěné nákupní tašky, znovu použitelné nákupní tašky.
(511) 16, 18
(540)



- (111) **370283**
(220) 18.07.2018
(320) 18.07.2018
(442) 12.09.2018
(151) 19.12.2018
(730) **Kupiano Investments SE**, Revoluční 767/25, Praha 1, Staré Město, 11000, CZ
(740) Ing. Jiří Střelák, patentový zástupce, Šumberova 42, Praha 6, 16200
(210) O-549334
(510) (35) činnost ekonomických a organizačních poradců, služby a poradenství v oblasti managementu, řízení firmy, obchodní správa firem, obchodní strategie, průzkumy trhu, obchodní zastoupení jiných podnikatelských subjektů, marketingová a reklamní, inzertní činnost, předvádění zboží, administrativní služby, dražby, daňové a účetní služby, obchodní franchising, personální služby, automatizované zpracování dat, správa obchodních dat, služby databank, pořádání komerčních a reklamních seminářů, veletrhů a výstav; (36) realitní činnost, developerská činnost v rámci této třídy, správa nemovitostí, oceňování nemovitostí, pronájem a prodej pozemků, nemovitostí, bytů a nebytových prostor, investiční činnost, kapitálové investice, finanční řízení, finanční správa majetku, finanční správa firem, makléřská činnost, leasing, faktoring, finanční sponzoring, směnárská činnost, finanční převody, půjčování peněz, investiční analýzy, správa finančních prostředků, zprostředkování v oblasti financí a realit, investiční, realitní a finanční informace, poradenství v oblasti investic, financí a realit.
(511) 35, 36

(511) 35, 36

(540)



- (111) **370284**
(220) 18.07.2018
(320) 18.07.2018
(442) 12.09.2018
(151) 19.12.2018
(730) **Kupiano Investments SE**, Revoluční 767/25, Praha 1, Staré Město, 11000, CZ
(740) Ing. Jiří Střelák, patentový zástupce, Šumberova 42, Praha 6, 16200
(210) O-549335
(510) (35) činnost ekonomických a organizačních poradců, služby a poradenství v oblasti managementu, řízení firmy, obchodní správa firem, obchodní strategie, průzkumy trhu, obchodní zastoupení jiných podnikatelských subjektů, marketingová a reklamní, inzertní činnost, předvádění zboží, administrativní služby, dražby, daňové a účetní služby, obchodní franchising, personální služby, automatizované zpracování dat, správa obchodních dat, služby databank, pořádání komerčních a reklamních seminářů, veletrhů a výstav; (36) realitní činnost, developerská činnost v rámci této třídy, správa nemovitostí, oceňování nemovitostí, pronájem a prodej pozemků, nemovitostí, bytů a nebytových prostor, investiční činnost, kapitálové investice, finanční řízení, finanční správa majetku, finanční správa firem, makléřská činnost, leasing, faktoring, finanční sponzoring, směnárská činnost, finanční převody, půjčování peněz, investiční analýzy, správa finančních prostředků, zprostředkování v oblasti financí a realit, investiční, realitní a finanční informace, poradenství v oblasti investic, financí a realit.
(511) 35, 36

(511) 35, 36

(540)

KUPIANO

- (111) **370285**
(220) 18.07.2018
(320) 18.07.2018
(442) 12.09.2018
(151) 19.12.2018
(730) **PIVO A PÁREK BOŘIVOJOVA 58 s.r.o.**, Bořivojova 773/58, Praha 3, 13000, CZ
(740) Tereza Vašínková, Klimentská 1203/2, Praha 1, 11000
(210) O-549340
(510) (21) sklenice, nádoby na pití a lahve; (32) pivo; (35) prodej piva; (39) distribuce (rozvoz) piva čepovaného i baleného.
(511) 21, 32, 35, 39
(540)



- (111) **370286**
(220) 18.07.2018
(320) 18.07.2018
(442) 12.09.2018
(151) 19.12.2018
(730) **FITNESS CHABRY s.r.o.**, Za Pískovnou 1210/2, Praha 8, Dolní Chabry, 18400, CZ
(740) Mgr. Bc. Zuzana Ságnerová, advokátka, Václavské náměstí 837/11, Praha 1, Nové Město, 11000
(210) O-549342
(510) (25) oděvy, obuv, pokrývky hlavy; (35) reklama, propagace; (41) vzdělávání, školení, zábava, sportovní a kulturní činnosti.
(511) 25, 35, 41
(540)



- (111) **370287**
(220) 19.07.2018
(320) 19.07.2018
(442) 12.09.2018
(151) 19.12.2018
(730) **Rudolf Kamil**, Metylovice 595, Metylovice, 73949, CZ
(740) Advokátní kancelář Janíková, Novák a partneři s.r.o., Mgr. Ondřej Novák, Farní 19, Frýdek-Místek, 73801
(210) O-549348
(510) (16) brožury, časopisy, fotografie (tištěné), grafiky, jízdní řády, letáky, tištěné listky, obtisky, papír, podložky papírové pod sklenice, poutače z papíru nebo lepenky, razítka, tabule reklamní z papíru nebo lepenky, tištěné publikace, papírové vlajky, vzory na kopírování, vzory pro výšivky, grafické znaky pro kopírování, samolepky (pro domácnost nebo kancelářské účely); (25) oblečení, zejména čelenky, čepice, košile, kšiltly, opasky, pokrývky hlavy, trička, mikiny; (26) odznaky (pokud nejsou z drahých kovů); (35) fotokopírování, prezentace výrobků v komunikačních médiích pro účely maloobchodu, kopírování nebo rozmnožování dokumentů, obchodní reklama, organizování výstav k obchodním nebo reklamním účelům, pronájem reklamních ploch, reklama, reklama (propagace), rozšiřování reklamních materiálů, rozhlasová reklama, televizní reklama, venkovní reklama, vylepování plakátů; (41) filmová produkce (jiná než reklamní), fotografování, hudební produkce, informace o možnostech zábavy, organizace a pořádání koncertů a koncertních turné, organizování kulturních nebo vzdělávacích výstav, pořádání kulturních akcí, pořádání festivalů, organizování vzdělávacích nebo zábavných soutěží, předprodej vstupenek, půjčování audio zařízení, služby pro oddech a rekreaci, služby diskžokejů, služby v oblasti prodeje vstupenek (zábava), zábava, služby zábavy, pobavení, živá představení, organizování živých vystoupení; (43) automaty (služby rychlého občerstvení), provozování kempů, poskytování přechodného ubytování, půjčování stanů, rezervace přechodného ubytování, zásobování (catering), samoobslužné restaurace.
(511) 16, 25, 26, 35, 41, 43
(540)



- (111) **370288**
(220) 19.07.2018
(320) 19.07.2018
(442) 12.09.2018
(151) 19.12.2018
(730) **Raiffeisenbank a.s.**, Hvězdova 1716/2b, Praha 4, Nusle, 14000, CZ
(210) O-549355
(510) (16) brožury, časopisy, letáky; (35) marketing, propagace, reklama; (36) bankovníctví, financování; (41) zábava.
(511) 16, 35, 36, 41
(540)

The Black Tie

- (111) **370289**
(220) 19.07.2018
(320) 19.07.2018
(442) 12.09.2018
(151) 19.12.2018
(730) **Pham Gia Hau**, Klášterecká 1051/28, Praha 8, 18400, CZ
(210) O-549365
(510) (25) dámské šaty; (41) pořádání a uvádění koncertů, pořádání módních přehlídek pro zábavu, pořádání plesu, pořádání soutěží (vzdělávací nebo zábavné), pořádání soutěží krásy, pořádání sportovních soutěží.
(511) 25, 41
(540)



- (111) **370290**
(220) 19.07.2018
(320) 19.07.2018
(442) 12.09.2018
(151) 19.12.2018
(730) **SYNERGIA PHARMACEUTICALS s.r.o.**, Varšavská 715/36, Praha 2 - Vinohrady, 12000, CZ
(210) O-549368
(510) (5) doplňky stravy pro neléčebné účely.
(511) 5
(540)

INDONAL

- (111) **370291**
(220) 23.07.2018
(320) 23.07.2018
(442) 12.09.2018
(151) 19.12.2018
(730) **AB Modřice, a.s.**, Pobřežní 665/21, Praha 8, 18600, CZ
(210) O-549399
(510) (35) reklama, propagace, řízení obchodní činnosti, obchodní administrativa, kancelářské práce; (36) pojištění, finančníctví, peněžnictví, služby v oblasti nemovitosti; (41) vzdělávání, školení, zábava, sportovní a kulturní činnosti.
(511) 35, 36, 41
(540)

AB Modřice

- (111) **370292**
(220) 23.07.2018
(320) 23.07.2018
(442) 12.09.2018

- (151) 19.12.2018
(730) **Chaukiss s.r.o.**, Rybná 716/24, Praha 1, Staré Město, 11000, CZ
(740) PatentCentrum Sedlák & Partners s.r.o., Husova tř. 1847/5, České
Budějovice 3, 37001
(210) O-549405
(510) (3) osvěžovače vzduchu; (11) odvlhčovače a čističe vzduchu; (20) polštářky
(dekorační).
(511) 3, 11, 20
(540)

BAMBAG

- (111) **370293**
(220) 02.07.2018
(320) 02.07.2018
(442) 12.09.2018
(151) 19.12.2018
(730) **Středisko společných činností AV ČR, v.v.i.**, Národní 1009/3, Praha 1,
11000, CZ
(210) O-549081
(510) (16) knihy, časopisy, fotografie, grafiky, propagační materiály - v rámci této
třídy, pohlednice, kalendáře, diáře, kancelářské potřeby, vyjma nábytku,
psací potřeby; (18) dárkové předměty z kůže, zejména peněženky, aktovky,
klíčenky, kožené obaly na knihy a diáře; (25) textilní výrobky - v rámci této
třídy, zejména trička, kravaty, šátky; (35) provozování knihkupectví a
antikvariátů; (36) správa nemovitostí; (39) distribuce vědeckých a vědecko-

populárních publikací; (41) poskytování a zpracování vzdělávacích
informací o vědě, popularizace a propagace vědy - v rámci této třídy,
pořádání vědeckých konferencí, pořádání odborných kurzů, školení a
vzdělávacích akcí, poskytování kulturně-vzdělávacích služeb, pořádání
výstav - v rámci této třídy, provozování kulturně-vzdělávacích zařízení,
vydávání vědeckých a vědecko-populárních publikací, nakladatelská
činnost; (43) provozování ubytovacích a stravovacích zařízení, provozování
literárních kaváren; (45) poskytování právních služeb, patentových a
licenčních služeb.

- (511) 16, 18, 25, 35, 36, 39, 41, 43, 45
(540)



Přehled zápisů ochranných známek se změnou ve vztahu ke zveřejněným přihláškám

Kapitola obsahuje údaje o ochranných známkách zapsaných na základě ustanovení § 28 odst. 1 zákona č. 441/2003 Sb., u kterých došlo ke změně údajů oproti zveřejněné přihlášce ochranné známky.

Číselný přehled (111)			
370137	370139	370140	370142

Zápis ochranných známek se změnou ve vztahu ke zveřejněným přihláškám

- (111) **370137**
(220) 16.05.2016
(320) 16.05.2016
(442) 05.10.2016
(151) 19.12.2018
(540)



- (730) **VINAŘSTVÍ POD HRADEM s.r.o.**, Klentnice 188, Klentnice, 69201, CZ
(740) Veska & Vesková, JUDr. Šárka Vesková, Brněnská 300/31, Hradec Králové, 50006
(510) (3) aroma (éterické oleje), mýdla, vonné oleje; (4) svíčky; (16) brožury, etikety, fotografie, kancelářské potřeby, katalogy, letáky, obaly na lahve z lepenky nebo papíru, papír, papírenské zboží, psací potřeby, razítka; (18) batohy, deštníky, klíčenky, ruksaky, slunečníky, tašky; (21) demižóny, hrnky, karafy, stolní lahve, kuchyňské náčiní, kuchyňské nádobí, lahve, nádoby, otvíráky na lahve, porcelán, sklenice na pití, šálky, talíře; (24) prádlo ložní, prostírání, textilní ubrousky, ubrusy; (25) čepice, oblečení, obuv, oděvy, šály, šátky, trička; (27) koberce, koberečky, předložky, rohožky; (28) hračky, hry, vánoční ozdoby; (29) džemy, kompoty, marmeláda, ovoce konzervované, ovocné rosoly, želatina; (30) bombóny, cukrovinky, čokoláda, keksy, med, sušenky, žvýkačky; (34) tabák, zapalovače, zápalky; (35) marketing, reklama, rozšiřování reklamních materiálů zákazníkům, rozšiřování reklamních nebo inzertních materiálů, distribuce vzorků zboží; (41) zábava, pobavení.
(591) Barevná
(511) 3, 4, 16, 18, 21, 24, 25, 27, 28, 29, 30, 34, 35, 41
(210) O-531200

- (111) **370139**
(220) 15.08.2016
(320) 15.08.2016
(442) 03.05.2017
(151) 19.12.2018
(540)

RADOVÁNKY S FERDOU MRAVENCEM

- (730) **Lewron music center s.r.o.**, Václavské náměstí 846/1, Praha 1 - Nové Město, 11000, CZ
(740) JUDr. Filip Hruška, Tábořská 619/46, Praha 4, 14000
(510) (3) výrobky kosmetické a voňavkářské, parfumerie, mýdla tuhá i tekutá, krémy, mléka, emulze a gely, vody a deodoranty pro osobní potřebu, toaletní přípravky, vlasové a ústní vody, pasty, prášky a vodičky pro čištění a ošetřování zubů, šampóny tělové i vlasové, prostředky pro mytí a ošetřování rukou a vlasů, přípravky do koupelí, prostředky pro ošetření pokožky a odličování, krémy na a po opalování, masážní krémy a emulze, krémy a pěny pro holení, prací, bělicí, namáčecí a avivážní prostředky, autokosmetika, kosmetické přípravky pro zvířata, přípravky pro čištění, leštění, odmašťování a broušení, saponáty, osvěžovače vzduchu, pilníky papírové; (4) vosk na svícení a výrobky z něj, svíčky, knoty, včelí vosk a výrobky z něj; (6) balící folie kovové, pamětní desky kovové, kovové pokladničky, kovové poštovní schránky, sošky z obecných kovů, visací zámky, zvonečky a zvony; (8) manikúrové a pedikúrové soupravy, pinzety, pilníky, sekery, strojky na ruční stříhání, elektrické holicí strojky, ruční zahradnické nářadí, žehličky; (9) aparáty pro záznam, uchování, převod, přenos nebo reprodukci zvuku nebo obrazu, nosiče záznamů nahrané i nenahrané, videokazety nahrané i nenahrané, audiokazety nahrané i nenahrané, audiovizuální programy, audiovizuální díla na nosičích, audiovizuální díla v digitální podobě, filmy, hudební díla na nosičích nebo v elektronické podobě, cd disky, nahrané zvukové a zvukově obrazové

záznamy, audiovizuální zařízení pro výuku, fotografické přístroje a nástroje, kalkulačky, počítačové hry, gramofonové desky, multimediální aplikace, spotřební elektronika všeho druhu, televizní přístroje, diaproyektory, promítací žárovky, počítače včetně periferních zařízení, hrací přístroje fungující po připojení na televizní přijímače, programy pro televizní hry, hifi přístroje, 3D animace (programy), software, obaly nosičů informací; (10) dávkovače pilulek, dětské dudlíky a šidítka, lahve pro kojence a dětské lahve, dudlíky na dětské lahve, inhalátory, pomůcky pro kojení, nosní odsávačky, korzety pro zdravotní účely, podložky pro nemocniční lůžka, ortopedická obuv, ortopedické výrobky, rovnátka na zuby, škrabadla na jazyk, špachtle pro lékařské účely, uzávěry kojeneckých lahví; (11) přístroje pro osvětlení a vaření, varné elektrické náčiní, elektrické hmcce, elektrické ohříváče pro kojenecké lahve, elektrické konvice, elektrické kuchyňské potřeby, chladicí nádoby elektrické, mrazicí boxy, ohřívací lahve, opékače chleba, elektrické lívanečnické, vlasové sušiče, plynové zapalovače, elektrické zapalovače svíček, zapalovače plynových trub, domácí plynové zapalovače, samozápalné zapalovače, jiné než pro kuřáky, splachovače a splachovací zařízení, záchodová sedátka, baterky, lampiony, lampová svítidla, elektrické lampy, trojní světla, světla na vánoční stromky, svítidla pro jízdní kola, svítlny; (12) jízdní kola a jejich součásti, dětské kočárky, dětské pojízdné skládací sedačky, příkrývky a kryty na dětské kočárky, klaksony vozidel, ochranné kryty k jízdním kolům, pumpy pro jízdní kola, sedadla pro vozidla, potahy vozidel, potahy pro sedadla vozidel včetně jízdních kol a motocyklů, dětské bezpečnostní sedačky; (14) hodinářské potřeby, chronometrické přístroje, budíky, hodiny a hodinky a pouzdra, řetízky, sklíčka a pásky k nim, klíčenky, klenoty a šperky, brože, manžetové knoflíky, jehlice do kravat, medaile a mince včetně pamětních a upomínkových, odznaky pouzdra a krabičky na šperky, žetony kovové; (15) hudební nástroje a pouzdra na ně, trsátka; (16) papír, lepenka, lepidla pro papírnictví a domácnost, periodické a neperiodické tiskoviny, tištěné propagační materiály, brožury, divadelní programy, plakáty, prospekty, vstupenky, pohledy, fotografie, blahopřání, dopisní papíry a obálky, kalendáře, samolepky a obtisky, papírové obaly a tašky, umělecké a ozdobné předměty z papíru, papírové výrobky na jedno použití a další reklamní papírové materiály, obrázky, výrobky z kartónu, kancelářské potřeby, potřeby na psaní, kreslicí tužky, štětce, ořezávátka, gummy na mazání, učební a vyučovací pomůcky vyjma přístrojů, pouzdra s barvičkami (školní potřeby), fotografie, materiál pro umělce, nože na fezání papíru, obaly včetně dárkových; (18) kožená galanterie, kůže a její náhražky, surové kůže a kožešiny, výrobky z kůže a jejich náhražek, a to aktovky, kufrы, cestovní brašny, batohy, deštníky a slunečníky a obaly na ně, hole, kabelky, cestovní obaly na oděvy, pouzdra na navštívenky, oblečky pro zvířata, obojky pro zvířata, peněženky, pouzdra na klíče, vaky na děti, šitky na zavazadla; (20) skříňky na hračky, dětská chodítka, dětské ohrádky a koberečky pro ně, kolébky, keramické, skleněné a dřevěné knoflíky, nábytek a jeho části, ochranné obaly na oděvy, ramínka na oděvy, papírové rolety, podušky, polštáře, proutěné zboží, pletené předměty ze slámy, truhlářské umělecké výrobky, zrcadla a zrcátka, žaluzie nekovové; (21) nočníky, dětské vaničky, hřebeny, zubní kartáčky včetně elektrických, kuličky na prádlo, lžice na boty; (24) spací pytle, bavlněné látky a textilie a výrobky z nich, textilie z hedvábí, látkové kapesníky, koupelnové textilie, ložní prádlo a lůžkoviny, textilie pro obuv, ubrusy (ne z papíru), záclony a závěsy textilní a plastové; (25) oděvy, obuv, pokrývky hlavy, kloboučnické zboží, čelenky; (26) krátké střížní zboží a prýmařské zboží, textilní galanterie, příslušenství a doplňky oblečení, ozdobné textilní výrobky včetně nažehlovacích, nažehlovací záplaty, zipy, knoflíky, krajky a výšivky, stuhy a tkaničky, nárameníky, náplety, ozdobné brože a odznaky a jehlice v rámci této třídy, přezky jako oděvní doplňky, cedulky na prádlo, špendlíky, jehly, umělé květiny; (27) koberce a koberečky, rohože a rohožky, tapety na stěny (vyjma textilních); (28) hry, hračky, zábavní a herní zařízení pro použití s externím displejem nebo monitorem, golfové hole, golfové rukavice, golfové míčky, golfové bagy, sportovní potřeby pro děti i dospělé, vánoční ozdoby; (35) reklamní, inzertní a propagační činnost, vydávání a rozšiřování propagačních materiálů, inzertní, propagační a informační služby týkající se obchodu poskytované online na internetu a obdobných informačních zdrojích jako jsou informační sítě, mobilní telefony, elektronické katalogy, zprostředkovatelská činnost v oblasti obchodu s výše uvedenými výrobky ve třídách 3, 4, ve třídě 6 pro výrobky balící folie kovové, pamětní desky kovové, kovové pokladničky, kovové poštovní schránky, sošky z obecných kovů, visací zámky, zvonečky a zvony, ve třídě 8 pro výrobky manikúrové a pedikúrové soupravy, pinzety, pilníky, sekery, strojky na ruční stříhání, elektrické holicí strojky, ruční zahradnické nářadí, žehličky, 9, 10, 11, 12, 14, 15, ve třídě 16 pro výrobky papír, lepenka, lepidla pro papírnictví a domácnost, periodické a neperiodické tiskoviny,

tištěné propagační materiály, brožury, divadelní programy, plakáty, prospekty, vstupenky, pohledy, fotografie, blahopřání, dopisní papíry a obálky, kalendáře, samolepky a obtisky, papírové obaly a tašky, umělecké a ozdobné předměty z papíru, papírové výrobky na jedno použití a další reklamní papírové materiály, obrázky, výrobky z kartónu, kancelářské potřeby, potřeby na psaní, kreslicí tužky, štětce, ořezávátka, gumy na mazání, učební a vyučovací pomůcky vyjma přístrojů, pouzdra s barvičkami (školní potřeby), fotografie, materiál pro umělce, nože na řezání papíru, obaly včetně dárkových, 18, ve třídě 20 pro výrobky skříňky na hračky, dětská chodítka, dětské ohrádky a koberečky pro ně, kolébky, keramické, skleněné a dřevěné knoflíky, nábytek a jeho části, ochranné obaly na oděvy, ramínka na oděvy, papírové rolety, podušky, polštáře, proutěné zboží, pletené předměty ze slámy, truhlářské umělecké výrobky, zrcadla a zrcátka, žaluzie nekovové, ve třídě 21 pro výrobky nočníky, dětské vaničky, hřebeny, zubní kartáčky včetně elektrických, količky na prádlo, lžice na boty, 24, 25, 26, 27, 28, poradenská činnost v oblasti obchodu, reklamy, inzerce a propagace, poskytování informací a jiných informačních produktů všeho druhu, předvádění zboží včetně předvádění prostřednictvím internetu, marketing, šíření reklamy prostřednictvím rozhlasu, televize, tisku a internetu, sjednocení a přeskupení různého zboží v zájmu druhých, aby si zákazníci mohli zboží pohodlně prohlédnout, vybrat a koupit (mimo přepravy zboží), komerční využití internetu v oblasti obchodu s výše uvedenými výrobky ve tř. 3, 4, ve třídě 6 pro výrobky balicí folie kovové, pamětní desky kovové, kovové pokladničky, kovové poštovní schránky, sošky z obecných kovů, visací zámky, zvonečky a zvonky, ve třídě 8 pro výrobky manikúrové a pedikúrové soupravy, pinzety, pilníky, sekery, stroje na ruční střihání, elektrické holicí stroje, ruční zahradnické nářadí, žehličky, 9, 10, 11, 12, 14, 15, ve třídě 16 pro výrobky papír, lepenka, lepidla pro papírnictví a domácnost, periodické a neperiodické tiskoviny, tištěné propagační materiály, brožury, divadelní programy, plakáty, prospekty, vstupenky, pohledy, fotografie, blahopřání, dopisní papíry a obálky, kalendáře, samolepky a obtisky, papírové obaly a tašky, umělecké a ozdobné předměty z papíru, papírové výrobky na jedno použití a další reklamní papírové materiály, obrázky, výrobky z kartónu, kancelářské potřeby, potřeby na psaní, kreslicí tužky, štětce, ořezávátka, gumy na mazání, učební a vyučovací pomůcky vyjma přístrojů, pouzdra s barvičkami (školní potřeby), fotografie, materiál pro umělce, nože na řezání papíru, obaly včetně dárkových, 18, ve třídě 20 pro výrobky skříňky na hračky, dětská chodítka, dětské ohrádky a koberečky pro ně, kolébky, keramické, skleněné a dřevěné knoflíky, nábytek a jeho části, ochranné obaly na oděvy, ramínka na oděvy, papírové rolety, podušky, polštáře, proutěné zboží, pletené předměty ze slámy, truhlářské umělecké výrobky, zrcadla a zrcátka, žaluzie nekovové, ve třídě 21 pro výrobky nočníky, dětské vaničky, hřebeny, zubní kartáčky včetně elektrických, količky na prádlo, lžice na boty, 24, 25, 26, 27, 28, a nabídky služeb s obchodem spojených; (38) televizní vysílání zábavních a výchovných pořadů, soutěží, her a loterií, rozhlasové vysílání pořadů, elektronická pošta, poskytování přístupu k informačním kancelářím, telefonní a počítačová komunikace, poskytování telekomunikačních kanálů pro teleshoppingové služby, půjčování telekomunikačních zařízení, vysílání kabelové televize, poskytování přístupu k online fóřům; (39) zásilková služba a všechny úkony s tím spojené spadající do této třídy, balení a skladování zboží, organizování cest, balení dárků a odvoz zboží zákazníkům, posilkové služby, donášky nákupů, donáška novin a časopisů; (40) tisk propagačních a reklamních materiálů; (41) divadelní, hudební a jiná představení spadající do této třídy, umělecká tvorba, hudební produkce, psaní scénářů, režie divadelních a hudebních představení, výroba divadelních, hudebních nebo jiných představení, šíření audiovizuálních děl, půjčování nahráných zvukových a zvukově obrazových záznamů, nahrávání nosičů zvukových nebo obrazově zvukových záznamů, tvorba audiovizuálních děl, TV produkce, filmová produkce, televizní výroba programů, tvorba programů, tvorba a výroba televizních, rozhlasových a audiovizuálních programů, agenturní činnost v oblasti kultury, výchovná, vzdělávací, soutěžní a zábavní činnost, zábavní nebo kulturní nebo vzdělávací představení, pořádání a organizace reprezentačních, společenských, zábavních a kulturních akcí, besed, seminářů, školení, festivalů, organizace, provozování a provádění soutěží i veřejných, výstavní činnost v oblasti kultury nebo zábavy nebo výchovy nebo vzdělávání, vydavatelská a nakladatelská činnost, pořádání hudebních a pěveckých pořadů, pronájem divadelních dekorací, předprodej vstupenek, výroba filmových a zvukových záznamů pro divadelní představení, výroba záznamů konečných děl včetně částí těchto filmových a zvukových záznamů.

- (511) 3, 4, 6, 8, 9, 10, 11, 12, 14, 15, 16, 18, 20, 21, 24, 25, 26, 27, 28, 35, 38, 39, 40, 41
(210) O-533235

- (111) **370140**
(220) 01.12.2016
(320) 01.12.2016
(442) 03.05.2017
(151) 19.12.2018
(540)



- (730) **FBC MEDIA, s.r.o.**, Dvořákovo nábřeží 4D, 81102 Bratislava, SK
(740) A. Holas & partner Patentová a známková kancelář, Ing. Mgr. Hana Holasová, Křížová 4, Brno, 60300
(510) (16) balicí papír, tužky, držáky na psací potřeby, etikety s výjimkou textilních, předměty z kartonu na balení, kopírovací zařízení, lepenkové nebo papírové krabice, listky, dopisní papír, obálky, obaly na doklady, papírové obaly na spisy, papírové ubrusky, otvírače na dopisy, papír do kopírek, papír, papírenské zboží, pastelky, pouzdra na pasy, razítka, pečete, pečební vosky, pera (kancelářské potřeby), penály, psací potřeby, písma, plány, podložky na psaní, podnosy na dopisy, poznámkové sešity, reklamní tabule z papíru nebo lepenky, rozmnožovací zařízení a stroje, skicáky, šablony, papírové štítky, tabule na zapichování sdělení, útržkové bloky, papírové kapesníky, papírové vložky, spisové obaly (pořadače), sešity, sešivačky, psací stroje, lepicí štítky, lepidla a lepicí pásy pro kancelářské účely a použití v domácnosti, pytle a sáčky z papíru nebo plastických materiálů, lepenkové obaly, lepenkové boxy, lepenkové krabičky; (35) reklamní agentury - lepení plakátů, marketingové studie, pronájem reklamních materiálů, průzkum trhu, průzkum veřejného mínění, zásilkové reklamní služby, rozhlasová reklama, televizní reklama, vylepování plakátů, organizování komerčních nebo reklamních výstav a veletrhů, personální poradenství, sbírání údajů do počítačových databází, public relations, vyhledávání sponzorů, seřazování údajů v počítačových databázích, sbírání údajů do počítačových databází, odborné obchodní poradenství, obchodní administrativa, kompilace matematických nebo statistických údajů, obchodní zprostředkování služeb reklamní agentury - lepení plakátů, marketingové studie, pronájem reklamních materiálů, průzkum trhu, průzkum veřejného mínění, zásilkové reklamní služby, rozhlasová reklama, televizní reklama, vylepování plakátů, organizování komerčních nebo reklamních výstav a veletrhů, personální poradenství, sbírání údajů do počítačových databází, public relations, vyhledávání sponzorů, seřazování údajů v počítačových databázích, sbírání údajů do počítačových databází, odborné obchodní poradenství, obchodní administrativa, kompilace matematických nebo statistických údajů; zprostředkování obchodu s výrobky balicí papír, tužky, držáky na psací potřeby, etikety s výjimkou textilních, předměty z kartonu na balení, kopírovací zařízení, lepenkové nebo papírové krabice, listky, dopisní papír, obálky, obaly na doklady, papírové obaly na spisy, papírové ubrusky, otvírače na dopisy, papír do kopírek, papír, papírenské zboží, pastelky, pouzdra na pasy, razítka, pečete, pečební vosky, pera (kancelářské potřeby), penály, psací potřeby, písma, plány, podložky na psaní, podnosy na dopisy, poznámkové sešity, reklamní tabule z papíru nebo lepenky, rozmnožovací zařízení a stroje, skicáky, šablony, papírové štítky, tabule na zapichování sdělení, útržkové bloky, papírové kapesníky, papírové vložky, spisové obaly (pořadače), sešity, sešivačky, psací stroje, lepicí štítky, lepidla a lepicí pásy pro kancelářské účely a použití v domácnosti, pytle a sáčky z papíru nebo plastických materiálů, lepenkové obaly, lepenkové boxy, lepenkové krabičky; maloobchodní a velkoobchodní služby CD a DVD disků, zpracování dat on-line, počítačové on-line objednávkové služby; (38) posílání zpráv, počítačová komunikace, poskytování on-line fór, on-line přenos informací, on-line komunikační služby, komunikace prostřednictvím on-line blogů, online služby na zasílání zpráv, on-line informační služby spojené s telekomunikacemi, poskytování přístupu k multimediálnímu obsahu on-line, poskytování on-line fór pro přenos zpráv mezi počítačovými uživateli, poskytování přístupu do elektronické on-line sítě pro vyhledávání informací, přenos informací a dat prostřednictvím on-line služeb a internetu, poskytování uživatelského přístupu ke globální počítačové síti a on-line stránkám o různých tématech, poskytování přístupu

k digitálnímu obsahu blogů; (41) knihovny (půjčovny knih), on-line herní služby, poskytování on-line školení, poskytování on-line počítačových her, poskytování vzdělávacích informací prostřednictvím on-line databází nebo internetu, překladatelské služby, redigování scénářů, rozhlasová zábava, televizní zábava, výroba rozhlasových a televizních programů, organizování her, zábavy, organizování a vedení konferencí, kongresů, seminářů, školení, výcviků, organizování kulturních nebo vzdělávacích výstav, pořádání loterií, plesů, sportovních soutěží, živých vystoupení, organizování zábavných soutěží, pořádání kurzů, výcviků, výchovně-zábavné klubové služby, služby v oblasti estrád, zábavy, her a kulturních akcí, tvorba videofilmů, poskytování služeb knihovny (půjčovny knih), on-line herní služby, poskytování on-line školení, poskytování on-line počítačových her, poskytování vzdělávacích informací prostřednictvím on-line databází nebo internetu, překladatelské služby, redigování scénářů, rozhlasová zábava, televizní zábava, výroba rozhlasových a televizních programů, organizování her, zábavy, organizování a vedení konferencí, kongresů, seminářů, školení, výcvik, organizování kulturních nebo vzdělávacích výstav, pořádání loterií, plesů, sportovních soutěží, živých vystoupení, organizování zábavných soutěží, pořádání kurzů, výcviků, výchovně-zábavné klubové služby, služby v oblasti estrád, zábavy, her a kulturních akcí, tvorba videofilmů, poskytování informací v oblasti tělesného cvičení prostřednictvím on-line webové stránky; prostřednictvím komunikačních médií, elektronické pošty, SMS zpráv, počítačových sítí a internetu, poskytování informací v oblasti tělesného cvičení prostřednictvím on-line webové stránky; (42) hosting on-line webových prostorů pro klienty, poskytování on-line podpůrných počítačových služeb pro uživatele počítačových programů (přímá podpora, konzultace, dálková správa), poskytování dočasného používání on-line softwaru bez možnosti stažení, tvorba, návrh, vývoj a udržování stránek, pronájem počítačů,

počítačové programování, tvorba softwaru, aktualizace počítačových programů, grafické designérství, pronájem počítačového softwaru, aktualizace počítačových databází, servis (údržba) počítačových programů, instalace počítačových programů, převod a konverze počítačových programů a dat, poradenství v oblasti počítačových programů, pronájem webových serverů, služby ochrany proti zavírání počítačů, poskytování internetových vyhledávačů.

(591) Barevná
(511) 16, 35, 38, 41, 42
(210) O-535656

(111) **370142**
(220) 04.04.2017
(320) 04.04.2017
(442) 19.07.2017
(151) 19.12.2018
(540)

Cechmistr

(730) **Vinařství Mutěnice, s. r. o.**, Údolní 1174, Mutěnice, 69611, CZ
(740) RETROPATENT s.r.o., Mgr. Kamil Kolátor, Dobiášova 1246/29, Liberec VI, 46006
(510) (35) propagační činnost, pomoc při řízení obchodní činnosti.
(511) 35
(210) O-538653

Ochranné známky zrušené a prohlášené za neplatné

Tato kapitola obsahuje údaje o rozhodnutích o zrušení ochranné známky na základě ustanovení § 31 zákona č. 441/2003 Sb. nebo o prohlášení ochranné známky za neplatnou na základě ustanovení § 32 zákona č. 441/2003 Sb. Existuje-li důvod zrušení/prohlášení ochranné známky za neplatnou pouze ve vztahu k některým z výrobků nebo služeb, Úřad ochrannou známku zruší/prohlásí za neplatnou pouze pro tyto výrobky nebo služby. Údaje o výsledku rozhodnutí (zrušení ochranné známky, částečné zrušení ochranné známky, prohlášení ochranné známky za neplatnou, prohlášení ochranné známky za částečně neplatnou) jsou uvedeny za datem právní moci rozhodnutí s názvem "Datum právní moci rozhodnutí/výsledek rozhodnutí".

(111) 195630

(540)

MOZART

13.12.2018 / NABYTÍ P.M. - ČÁSTEČNÉ ZRUŠENÍ OZ

(111) 352221

(540)

Sněžka

14.12.2018 / NABYTÍ P.M. - PROHLÁŠENÍ OZ ZA NEPLATNOU

Přehled obnov zápisu ochranných známek

Kapitola obsahuje údaje o ochranných známkách, u kterých byl na žádost vlastníka obnoven zápis podle ustanovení § 28 odst. 2 zákona č. 441/2003 Sb.

Číselný přehled (111)											
153963	158880	159077	159134	159219	159277	159449	160008	167384	218171	220662	220663
222033	222042	222377	222826	223466	224101	224161	224173	224478	224479	224514	224520
225435	225533	226617	226618	226654	227329	227330	228170	228227	228259	228731	229359
231040	232814	240839	301329	301909	302123	302815	303577	305190	305338	305627	305629
305630	305922	306170	306190	306239	306381	306559	306560	306569	307592	307935	307969
308078	310062	310185	310407	311074	311186	311320	311450	314926	317132		

Obnovy zápisu ochranných známek

(111) **153963**
(220) 04.03.1959
(151) 31.08.1959
(540)

HANKA

(730) **LKOCZ, a.s.**, Osiková 1781/2c, České Budějovice, 37008, CZ
(740) PROPATENT, JUDr. Matěj Sedláček, Pod Pekařkou 1, Praha 4, 14700
(510) (3) mýdla, mýdlové prášky, prací prášky, prací a čisticí hmoty a přípravky, kosmetické přípravky, toaletní mýdla a prostředky, toaletní zboží.
(511) 3
(210) O-18644

(111) **158880**
(220) 23.01.1969
(151) 07.05.1969
(540)

HIT

(730) **Zenit, spol. s r.o.**, Pražská 162/19, Čáslav, Čáslav-Nové Město, 28601, CZ
(740) JUDr. Marcela Kislingerová, Sladkovského 767, Pardubice, 53002
(510) (3) prostředky na praní a čištění.
(511) 3
(210) O-42700

(111) **159077**
(220) 21.02.1969
(151) 04.07.1969
(540)

LIBBY'S

(730) **Libby's Brand Holding Limited**, Road Town, Tortola, VG
(740) Ing. Pavel Reichel, Lopatecká 14, Praha 4, 14700
(510) Potravinářské výrobky, jejich ingredience, nealkoholické nápoje.
(511) 29, 30, 31, 32
(210) O-42857

(111) **159134**
(220) 25.02.1969
(151) 23.07.1969
(540)

TYLAN

(730) **Elanco US Inc.**, 2500 Innovation Way, 46140 Greenfield, IN, US
(510) (5) antibiotika k užití ve zvěrolékařství a jako příměsi do krmiva.
(511) 5
(210) O-42872

(111) **159219**
(220) 07.05.1969
(151) 22.08.1969
(540)



(591) Barevná
(730) **Chevron Intellectual Property LLC**, 6001 Bollinger Canyon Road, San Ramon, CA, US
(740) Společná advokátní kancelář Všetečka Zelený Švorčík Kalenský a partneři, JUDr. Petr Kalenský, Hálkova 2, Praha 2, 12000
(510) (1) chemické výrobky pro průmyslové a vědecké účely, pro fotografii, zemědělství, zahradnictví a lesnictví, pryskyřice umělé, plastické hmoty v surovém stavu (v prášku, v pastách nebo v tekutém stavu), půdní hnojiva přírodní a umělá, hasicí prostředky, prostředky pro kalení a pro svařování, chemické prostředky pro konzervování potravin, třísloviny, průmyslová pojidla; (2) barvy, laky, fermeže pro průmyslové i umělecké použití, textilní barvy, přípravky k barvení potravin a nápojů, barviva, antikorozivní a impregnační nátěry, barviřské přípravky, mořidla, přírodní pryskyřice, kovové folie a kovy v prášku pro účely malířské a dekoratérské; (3) prací a bělicí přípravky, čisticí přípravky, mýdlo, lešticí přípravky, odmašťovací přípravky, výrobky kosmetické a voňavkářské včetně éterických olejů, vodičky na vlasy, zubní pasty a prášky; (4) průmyslové oleje a tuky, mazadla, prostředky na vázání prachu, paliva včetně černého a hnědého uhlí a palivového dřeva, oleje a pohonné látky, prostředky pro svícení, svíčky, svíce, noční lampičky a knoty; (5) výrobky farmaceutické, zvěrolékařské a zdravotnické, výrobky dietetické pro děti a nemocné, náplasti, obvazový materiál, hmoty k plombování zubů a na otisky zubů, dezinfekční prostředky, prostředky k hubení rostlinných a živočišných škůdců, antiparazitní látky; (16) papír a výrobky z papíru, lepenka a kartonážní výrobky, tiskoviny, časopisy, periodika, knihy, výrobky knihařské, fotografie, psací potřeby, kancelářská lepidla, potřeby pro umělce, štetce, psací stroje, kancelářské potřeby jako pořadače, svorky, strojky na sešívání, počítačové stroje, účetní a školní potřeby a pomůcky, hrací karty, tiskací písma, štočky; (19) stavební materiál včetně polozpracovaného řeziva (trámy, prkna, dřevěné panely, překližka, skleněné cihly a dlaždice, obkládačky), přírodní a umělý kámen, cement, vápno, malta, sádra, kameninové a cementové roury, stavební materiál pro stavbu cest, asfalt, smola, živec, přenosné domy, kamenné pomníky, krby.
(511) 1, 2, 3, 4, 5, 16, 19
(210) O-43130

(111) **159277**
(220) 07.02.1969
(151) 11.09.1969
(540)

CHITO

(730) **Kofola ČeskoSlovensko a.s.**, Nad Porubkou 2278/31a, Ostrava - Poruba, 70800, CZ
(740) Čermák a spol., Mgr. Lukáš Lorenc, advokát, Elišky Peškové 15/735, Praha 5, 15000
(510) (5) medicínální nápoj s obsahem chininu.
(511) 5
(210) O-42815

(111) **159449**
(220) 07.05.1969
(151) 19.12.1969
(540)



(730) **Chevron Intellectual Property LLC**, 6001 Bollinger Canyon Road, San Ramon, CA, US
(740) Společná advokátní kancelář Vsetečka Zelený Švorčík Kalenský a partneři, JUDr. Petr Kalenský, Hálkova 2, Praha 2, 12000
(510) (1) chemické výrobky pro průmyslové a vědecké účely, pro fotografii, zemědělství, zahradnictví a lesnictví, pryskyřice umělé, plastické hmoty v surovém stavu (v prášku, v pastách nebo v tekutém stavu), půdnní hnojiva přírodní a umělá, hasicí prostředky, prostředky pro kalení a pro svařování, chemické prostředky pro konzervování potravin, trísloviny, průmyslová pojidla; (2) barvy, laky, fermeže pro průmyslové i umělecké použití, textilní barvy, přípravky k barvení potravin a nápojů, barviva, antikorozivní a impregnační nátěry, barvířské přípravky, mořidla, přírodní pryskyřice, kovové folie a kovy v prášku pro účely malířské a dekoratérské; (3) prací a bělicí přípravky, čistící přípravky, mýdlo, lešticí přípravky, odmašťovací přípravky, výrobky kosmetické a voňavkářské včetně éterických olejů, vodičky na vlasy, zubní pasty a prášky; (4) průmyslové oleje a tuky, mazadla, prostředky na vázání prachu, paliva včetně černého a hnědého uhlí a palivového dřeva, oleje a pohonné látky, prostředky pro svícení, svíčky, svíce, noční lampičky a knoty; (5) výrobky farmaceutické, zvěrolékařské a zdravotnické, výrobky dietetické pro děti a nemocné, náplasti, obvazový materiál, hmoty k plombování zubů a na otisky zubů, dezinfekční prostředky, prostředky k hubení rostlinných a živočišných škůdců, antiparazitní látky; (16) papír a výrobky z papíru, lepenka a kartonážní výrobky, tiskoviny, časopisy, periodika, knihy, výrobky knihařské, fotografie, psací potřeby, kancelářská lepidla, potřeby pro umělce, štetce, psací stroje, kancelářské potřeby jako pořadače, svorky, strojky na sešívání, počítací stroje, účetní a školní potřeby a pomůcky, hrací karty, tiskací písma, štočky; (19) stavební materiál včetně polozpracovaného řeziva (trámy, prkna, dřevěné panely, překližka, skleněné cihly a dlaždice, obkládačky), přírodní a umělý kámen, cement, vápno, malta, sádra, kameninové a cementové roury, stavební materiál pro stavbu cest, asfalt, smola, živec, přenosné domy, kamenné pomníky, krby.
(511) 1, 2, 3, 4, 5, 16, 19
(210) O-43137

(111) **160008**
(220) 16.05.1969
(151) 25.10.1970
(540)



(591) Barevná
(730) **Chevron Intellectual Property LLC**, 6001 Bollinger Canyon Road, San Ramon, CA, US
(740) Společná advokátní kancelář Vsetečka Zelený Švorčík Kalenský a partneři, JUDr. Petr Kalenský, Hálkova 2, Praha 2, 12000
(510) (4) průmyslové oleje a tuky, mazadla, prostředky na vázání prachu, paliva včetně černého a hnědého uhlí a palivového dřeva, oleje a pohonné látky, prostředky na svícení, svíčky, svíce, noční lampičky a knoty.
(511) 4
(210) O-43164

(111) **167384**
(220) 01.03.1989
(151) 20.09.1989
(540)

MICOTIL

(730) **Elanco US Inc.**, 2500 Innovation Way, 46140 Greenfield, IN, US
(510) (5) veterinární antibiotika, zejména kapalně koncentráty nebo koncentráty pro injekční podání.
(511) 5
(210) O-56146

(111) **218171**
(220) 16.12.1998
(151) 27.05.1999
(540)

SAGITTA

(730) **ŠKODA AUTO a.s.**, tř. Václava Klementa 869, Mladá Boleslav, Mladá Boleslav II, 29301, CZ
(740) Zastupování bylo zrušeno., .
(510) (12) pozemní vozidla, jejich části a příslušenství, náhradní díly pro výše uvedené zboží, spalovací motory pro pozemní vozidla.
(511) 12
(210) O-138620

(111) **220662**
(220) 02.02.1999
(151) 27.09.1999
(540)

Sun Tea - ovocné chutě, které inspirují

(730) **UNILEVER N.V.**, Weena 455, Rotterdam, NL
(740) Baker & McKenzie v.o.s., advokátní kancelář, JUDr. Jiří Čermák, advokát, Klimentská 46, Praha 1, 11002
(510) (30) čaj a výrobky z čaje, ledový čaj, neléčivé odvary a maceráty; (32) nealkoholické ledové nápoje s vůní čaje.
(511) 30, 32
(210) O-139638

(111) **220663**
(220) 02.02.1999
(151) 27.09.1999

(540) **Lipton Yellow Label - vychutnejte kvalitu**

(730) UNILEVER N.V., Weena 455, Rotterdam, NL
(740) Baker & McKenzie v.o.s., advokátní kancelář, JUDr. Jiří Čermák, advokát, Klimentská 46, Praha 1, 11002
(510) (30) káva, čaj a výrobky z čaje, kakao, rýže, tapioka, kávové náhražky, mouka a přípravky vyrobené z obilnin, chléb, jemné pečivo, cukroví, cukrářské výrobky, cukrovinky, med, sirup z melasy, kvasnice, prášky do pečiva, sůl, hořčice, ocet, chuťové omáčky, koření.
(511) 30
(210) O-139639

(111) **222033**
(220) 20.01.1999
(151) 27.12.1999

(540) **Poëm**

(730) **Zenit, spol. s r.o.**, Pražská 162/19, Čáslav, Čáslav-Nové Město, 28601, CZ
(740) JUDr. Marcela Kislíngrová, Sladkovského 767, Pardubice, 53002
(510) (35) propagační činnost, reklamní činnost, inzertní činnost, zprostředkování v obchodních vztazích, poradenská činnost v uvedené oblasti.
(511) 35
(210) O-139300

(111) **222042**
(220) 25.01.1999
(151) 27.12.1999

(540) **TŘI DÍVKY**

(730) **Zenit, spol. s r.o.**, Pražská 162/19, Čáslav, Čáslav-Nové Město, 28601, CZ
(740) JUDr. Marcela Kislíngrová, Sladkovského 767, Pardubice, 53002
(510) (3) přípravky pro bělení a jiné přípravky ku praní, avivážní prostředky, přípravky pro čištění, broušení, leštění, odmašťování, mýdla, parfumerie, vonné oleje, kosmetika, vlasové vody, pleťové vody, šampony, zubní pasty, ústní vody.
(511) 3
(210) O-139380

(111) **222377**
(220) 16.10.1998
(151) 24.01.2000

(540) **Guareta**

(730) **Dr. Staněk spol. s r.o.**, Karoliny Světlé 1015/11, Praha 1, Staré Město, 11000, CZ
(740) Ing. Michal Jupa, patentový zástupce, Na Baních 1385, Praha 5 - Zbraslav, 15600
(510) (5) farmaceutické potraviny - potraviny určené pro zvláštní výživu.
(511) 5
(210) O-136956

(111) **222826**
(220) 21.10.1998
(151) 28.02.2000
(540)

TRANS
spol. s r.o.

(730) **Rusová Ludmila Ing.**, Slezská 1738/103, Praha 3, Vinohrady, 13000, CZ
(510) (9) software; (35) automatizované zpracování dat; (41) školící činnost, organizace seminářů; (42) poskytování software.

(511) 9, 35, 41, 42
(210) O-137102

(111) **223466**
(220) 22.12.1998
(151) 23.03.2000

(540) **WEFISTA**

(730) **Šafařík Viktor**, Lhota u Olešnice č.8, Olešnice na Moravě, 67974, CZ
(740) Patentová kancelář Kania, Sedlák, Smola, Ing. Malůšek Jiří, Mendlovo nám. 1a, Brno, 60300
(510) (8) ruční nářadí pro stavebnictví, zvláště vodováhy.
(511) 8
(210) O-138748

(111) **224101**
(220) 28.01.1999
(151) 19.04.2000
(540)

(730) **Kofola ČeskoSlovensko a.s.**, Nad Porubkou 2278/31a, Ostrava - Poruba, 70800, CZ
(740) Čermák a spol., Mgr. Lukáš Lorenc, advokát, Elišky Peškové 15/735, Praha 5, 15000
(510) (32) nealkoholické nápoje, sirupy a ovocné koncentráty.
(511) 32
(210) O-139547

(111) **224161**
(220) 19.02.1999
(151) 19.04.2000

(540) **DITHANE M-45**

(730) **Indofil Industries (Netherlands) B.V.**, Piet Heinkade 55, 1019GM, P.O.Box 5924, 1040KE Amsterdam, NL
(740) Rott, Růžička & Guttman Patentové, známkové a advokátní kanceláře, JUDr. Vladimír Rott, Vinohradská 37, Praha 2, 12000
(510) (5) herbicidy pro použití v zemědělství, zahradnictví a lesnictví, na travnatých a okrasných plochách a pro použití pro domácí a průmyslové účely.
(511) 5
(210) O-140261

(111) **224173**
(220) 25.02.1999
(151) 19.04.2000
(540)



(730) **Kofola ČeskoSlovensko a.s.**, Nad Porubkou 2278/31a, Ostrava - Poruba, 70800, CZ
(740) Čermák a spol., Mgr. Lukáš Lorenc, advokát, Elišky Peškové 15/735, Praha 5, 15000
(510) (32) nealkoholické nápoje, sirupy a ovocné koncentráty.
(511) 32
(210) O-140401

(111) **224478**
(220) 21.12.1998
(151) 23.05.2000
(540)



(730) **I.C.B.C. spol. s r.o.**, Zámecká 30, Přerov-Čekyně, 75124, CZ
(740) Patentová a známková kancelář, Ing. Jaromír Příkryl, Včelín 1161, Hulín, 76824
(510) (29) mlékařské výrobky, šlehačka, rostlinná šlehačka, rostlinná šlehačka zhotovená z kokosového tuku.
(511) 29
(210) O-138713

(111) **224479**
(220) 21.12.1998
(151) 23.05.2000
(540)

Hulala`

(730) **I.C.B.C. spol. s r.o.**, Zámecká 30, Přerov-Čekyně, 75124, CZ
(740) Patentová a známková kancelář, Ing. Jaromír Příkryl, Včelín 1161, Hulín, 76824
(510) (29) mlékařské výrobky, šlehačka, rostlinná šlehačka, rostlinná šlehačka zhotovená z kokosového tuku.
(511) 29
(210) O-138714

(111) **224514**
(220) 01.02.1999
(151) 23.05.2000
(540)

VINEA

(730) **Kofola a.s.**, Rajecká Lesná 1, 013 15 Rajecká Lesná, SK
(740) Čermák a spol., Mgr. Lukáš Lorenc, advokát, Elišky Peškové 15, Praha 5, 15000
(510) (35) reklamní, inzertní a propagační činnost, informační servis v obchodu, průzkum trhu, reklamní a propagační materiály, distribuce zboží k reklamním účelům, obchodní činnost, včetně zastupování tuzemských a zahraničních firem, reklamní přehlídky a výstavy, obchodně-zprostředkovatelská činnost v oboru alkoholických a nealkoholických nápojů; (42) odborné poradenství, konzultační služby a provádění odborných zkoušek v oboru lihovin, vína a nealkoholických nápojů, výzkum a vývoj v daném oboru.
(511) 35, 42
(210) O-139621

(111) **224520**
(220) 03.02.1999
(151) 23.05.2000
(540)

BUGJO

(730) **Mr. Supoj Leelavanichakul**, 269/282 Soi Rimklongchaphra, Charansanitvong Road, Bangkunsri, Bangkoknoi, Bangkok 10700, TH
(740) Zeiner & Zeiner v.o.s., Mgr. Alexandr Vališ, advokát, Maiselova 38/15, Praha 1, Josefov, 11000
(510) (25) oděvy, obuv, kloboučnické zboží, zejména košile, blůzy, trička, kalhoty dlouhé, kalhoty krátké (šortky), sukně, jeans, saka, kabáty, svetry, pulovry, obuv všeho druhu, klobouky, čepice, barety.
(511) 25
(210) O-139692

(111) **225435**
(220) 03.12.1998
(151) 21.07.2000
(540)

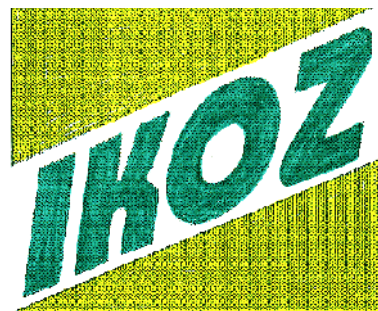

(591) Barevná
(730) **IKOZ, s. r. o.**, Stříbrná Lhota čp. 745, Mnišek pod Brdy, 25210, CZ
(510) (37) stavební činnost.
(511) 37
(210) O-138299

(111) **225533**
(220) 22.02.1999
(151) 21.07.2000
(540)

RAZANT

(730) **UNILEVER ČR, spol. s r.o.**, Rohanské nábřeží 670/17, Praha 8, Karlín, 18600, CZ
(740) Baker & McKenzie s.r.o., advokátní kancelář, JUDr. Jiří Čermák, advokát, Klimentská 46/1216, Praha 1, 11002
(510) (3) prostředky pro čištění, mytí, praní, bělení, odmašťování, prostředky pro čištění odpadního potrubí; (5) dezinfekční přípravky.
(511) 3, 5
(210) O-140276

(111) **226617**
(220) 05.01.1999
(151) 21.09.2000
(540)

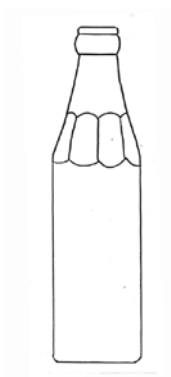

(730) **Kofola a.s.**, Rajecká Lesná 1, 013 15 Rajecká Lesná, SK
(740) Čermák a spol., Mgr. Lukáš Lorenc, advokát, Elišky Peškové 15/735, Praha 5, 15000
(510) (32) nealkoholické nápoje všeho druhu; (33) alkoholické nápoje všeho druhu.
(511) 32, 33
(210) O-138937

(111) **226618**
(220) 05.01.1999
(151) 21.09.2000
(540)

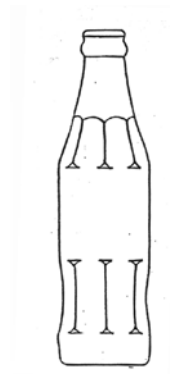

(730) **Kofola a.s.**, Rajecká Lesná 1, 013 15 Rajecká Lesná, SK
(740) Čermák a spol., Mgr. Lukáš Lorenc, advokát, Elišky Peškové 15, Praha 5, 15000
(510) (32) nealkoholické nápoje všeho druhu; (33) alkoholické nápoje všeho druhu.
(511) 32, 33
(210) O-138938

(111) **226654**
(220) 02.02.1999
(151) 21.09.2000
(540)

HAAS ŽEL-DORT

(730) **Ed. Haas International GmbH**, Eduard-Hass Strasse 25, Traun, AT
(740) JUDr. Pernica Petr, Mendlovo nám. 1a, Brno, 60300
(510) (29) maso, ryby, drůbež, zvěřina, rybí extrakty jako součást dortů, konzervované, sušené a vařené ovoce a zelenina jako součást dortů, želé, zavařeniny, ovocné omáčky; (30) mouky a obilné preparáty pro přípravu dortů, cukrářské výrobky, zmrzlina, zejména zmrzlinové dorty.
(511) 29, 30
(210) O-139635

(111) **227329**
(220) 01.04.1999
(151) 19.10.2000
(540)



(730) **Zemědělské družstvo Sedlec u Mikulova**, Sedlec u Mikulova 308, Sedlec u Mikulova, 69121, CZ
(740) Ing. Reichel Pavel, Lopatecká 14, Praha 4, 14700
(510) (9) nosiče informací, obrazu a zvuku; (16) tiskoviny a polygrafické výrobky, např. katalogy, brožury a letáky, etikety; (33) alkoholické nápoje, např. víno, vinné destiláty.
(511) 9, 16, 33
(210) O-141449

(111) **227330**
(220) 01.04.1999
(151) 19.10.2000
(540)



(730) **Zemědělské družstvo Sedlec u Mikulova**, Sedlec u Mikulova 308, Sedlec u Mikulova, 69121, CZ
(740) Ing. Reichel Pavel, Lopatecká 14, Praha 4, 14700
(510) (9) nosiče informací, obrazu a zvuku; (16) tiskoviny a polygrafické výrobky, např. katalogy, brožury a letáky, etikety; (32) nealkoholické nápoje, např. vinné mošty; (33) alkoholické nápoje, např. víno, vinné destiláty.
(511) 9, 16, 32, 33
(210) O-141450

(111) **228170**
(220) 11.03.1999
(151) 20.11.2000
(540)



(730) **Dollar Rent A Car, Inc.**, 8501 Williams Road, Estero, 33928, FL, US
(740) Všečečka Zelený Švorčík Kalenský a partneři, advokátní a patentová kancelář, JUDr. Otakar Švorčík, advokát, Hálkova 2, Praha 2, 12000
(510) (35) zprostředkování obchodu s ojetými automobily (služby autobazaru), zprostředkování obchodu s ojetými automobily prostřednictvím globální počítačové sítě; (39) pronájem automobilů, služby týkající se pronájmu automobilů prováděné prostřednictvím počítačů a globální počítačové sítě.
(511) 35, 39
(210) O-140832

(111) **228227**
(220) 28.04.1999
(151) 20.11.2000
(540)

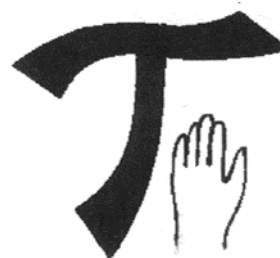

(730) **Řiháček Pavel**, Práčata 298/60, Brno, Bosonohy, 64200, CZ
(510) (6) kované ploty, brány, zábradlí, kování dveří a oken, mříže, panty (závěsy), zámky, držadla, klepadla a kliky na dveře a okna, kované vývěsní štíty, lucerny, náhrobní kříže kované i z barevných kovů, kované poštovní schránky, kovaný nábytek a jeho součásti, kovové umělecké plastiky a jiné umělecké předměty (přívěšky, podkovičky, kované růže), rukojeti, zástřítý, hlavice nožů a mečů, zdobené (ryté a tauširované) nožičky na dopisy z jiných kovů než drahých, ozdobné jehlice do vlasů z jiných kovů než drahých, umělecky zdobené součásti japonských mečů (tsuba, kashira, fuchi, kogai, kogatana, menuki, kování pochvy - nákončí, ústí a úchytky) z jiných kovů než drahých; (8) krbové náčiní, stojany na krbové náčiní, kované zástěny ke krbům a topeništím, příbory, sečné a bodné zbraně: repliky historických chladných zbraní, bodáky, bajonet, meče, šavle, mačety, kapesní nože, lovecké nože, čepele chladných (sečných a bodných) zbraní kované, kovářsky svařované (překládané) i damaskové, pochvy na meče a šavle, sekery, ruční kladiva, kleště, kovářské rohatiny, pěsti, vidlice, kovářské rohatiny, kované svěráky a kosmáky, zápustky, průbojníky, sekáče a rydla, razidla; (14) šperky, klenoty (brože, přívěšky, prsteny, náušnice, spony).
(511) 6, 8, 14
(210) O-142461

(111) **228259**
(220) 12.05.1999
(151) 20.11.2000
(540)

Templ

(730) **Řiháček Pavel**, Práčata 298/60, Brno, Bosonohy, 64200, CZ
(510) (6) kované ploty, brány, zábradlí, kování dveří a oken, mříže, panty (závěsy), zámky, držadla, klepadla a kliky na dveře a okna, kované vývěsní

štíty, lucerny, náhrobní kříže kované i z barevných kovů, kované poštovní schránky, kovaný nábytek a jeho součásti, kovové umělecké plastiky a jiné umělecké předměty (přívěsky, podkovičky, kované růže), rukojeti, záštity, hlavice nožů a mečů, zdobené (ryté a tauširované) nožičky na dopisy z jiných kovů než drahých, ozdobné jehlice do vlasů z jiných kovů než drahých, umělecky zdobené součásti japonských mečů (tsuba, kashira, fuchi, kogai, kogatana, menuki, kování pochvy - nákončí, ústí a úchytky) z jiných kovů než drahých; (8) krbové náčiní, stojany na krbové náčiní, kované zástěny ke krbům a topeništím, přibory, sečné a bodné zbraně: repliky historických chladných zbraní, bodáky, bajonety, meče, šavle, mačety, kapesní nože, lovecké nože, čepele chladných (sečných a bodných) zbraní kované, kovářsky svařované (překládané) i damaskové, pochvy na meče a šavle, sekery, ruční kladiva, kleště, kovářské rohatiny, pěsti, vidlice, kovářské kladivky, kované svěráky a kosmáky, zápustky, průbojníky, sekáče a rydla, razidla; (14) šperky, klenoty (brože, přívěsky, prsteny, náušnice, spony).

(511) 6, 8, 14
(210) O-142799

(111) **228731**
(220) 26.10.1999
(151) 20.11.2000
(540)

ŠEŘÍK

(730) **LKOCZ, a.s.**, Osiková 1781/2c, České Budějovice, 37008, CZ
(740) PROPATENT, JUDr. Matěj Sedláček, Pod Pekařkou 1, Praha 4, 14700
(510) (3) mýdlo, kosmetické prostředky, prací, mycí a čistící prostředky.
(511) 3
(210) O-148180

(111) **229359**
(220) 06.08.1999
(151) 27.12.2000
(540)

**EXPRESS
ELEVATORS**

(591) Barevná
(730) **Mazurek Jiří**, Chodovická 2279, Praha 9, 19300, CZ
(740) PROPATENT, JUDr. Matěj Sedláček, Pod Pekařkou 1, Praha 4, 14700
(510) (37) montáž, generální opravy, rekonstrukce vyhrazených zdvihacích zařízení, servisní činnost; (42) revize a revizní zkoušky provozní způsobilosti vyhrazených zdvihacích zařízení.
(511) 37, 42
(210) O-145579

(111) **231040**
(220) 30.11.1999
(151) 21.02.2001
(540)

Audico

(730) **Audico s.r.o.**, Na Václavce 1324/34, Praha 5, 15000, CZ
(740) Ing. Jiří Štřelák, Šumberova 42, Praha 6, 16200
(510) (35) činnost ekonomických a organizačních poradců, činnost daňových poradců, činnost účetní, vedení účetnictví, činnost ověřovatele - auditora, administrativní a kancelářské služby.
(511) 35
(210) O-149343

(111) **232814**
(220) 13.12.1999
(151) 24.04.2001
(540)

GELANTINA

(730) **Dr. Staněk spol. s r.o.**, Karoliny Světlé 1015/11, Praha 1, Staré Město, 11000, CZ
(740) Ing. Michal Jupa, patentový zástupce, Na Baních 1385, Praha 5 - Zbraslav, 15600
(510) (5) farmaceutické potraviny - potraviny určené pro zvláštní výživu.
(511) 5
(210) O-149801

(111) **240839**
(220) 19.08.1999
(151) 21.02.2002
(540)



(730) **Paroubek Josef Ing.**, č. p. 232, Semín, 53501, CZ
(740) PROPATENT, Ing. Vlasta Sedláčková, Pod Pekařkou 1, Praha 4, 14700
(510) (1) hasicí látky, prostředky a hasební sloučeniny; (6) zámečnické výrobky zahrnuté ve třídě 6; (9) hasicí přístroje, automatické hasicí systémy a stabilní hasicí zařízení včetně příslušenství a detekčních hadiček, protipožární signalizace.
(511) 1, 6, 9
(210) O-145956

(111) **301329**
(220) 17.06.2008
(151) 22.10.2008
(540)

EXPLAT

(591) Barevná
(730) **Explat spol. s r.o.**, Blešno 57, Blešno, 50346, CZ
(510) (6) formy slévárenské, kovové zboží, upínací stoly, zámečnické výrobky, výrobky z kovů; (7) hřídele, klikové skříně pro stroje, motory a hnací stroje, kovoobráběcí stroje, motory pro letadla, písty pro motory, skříně klikové pro stroje, motory a hnací stroje, válce pro motory; (40) kovy (odlévání), svařování, úprava a zpracování kovů.

(511) 6, 7, 40
(210) O-460007

(111) **301909**
(220) 14.07.2008
(151) 19.11.2008
(540)

LODNÍ DOPRAVA ORLÍK – SLAPY - DALEŠICE



(730) **QUARTER, s.r.o.**, Ctiborova 3091, Kladno, 27201, CZ
(510) (37) lodě (stavba), přístavní hráze (stavby), přístavy (stavby), servisní stanice vozidel (doplňování paliva a údržba); (39) doprava (lodní), doprava (říční), doprovázení turistů, exkurze (organizování), informace (doprava), jízda výletní lodí, lodě (vyprošťování, vyzdvihování), lodě, plavidla (záchrana), lodivodství, pilotování, lodní doprava, náklad (lodní doprava zboží), okružní plavby (organizování), okružní výlety (organizování), organizování cest, organizování exkurzí, organizování okružních výletů, organizování prohlídek, organizování zájezdů, osobní doprava, pravidla (pronajímání), prohlídky turistické, pronájem lodí, pronajímání plavidel (člunů, lodí), říční doprava, skladování lodí, služby v dopravě a přepravě, transport vlečnými čluny, turisté (doprava), turisté (doprovázení), úschova (lodě), vlečné čluny (transport), výletní lodě, výlety (organizování), vyprošťování uvíznutých lodí, vyzdvihování potopených lodí, záchrana lodí, plavidel, zprostředkování pronájmu lodí; (43) automaty (rychlé občerstvení), bary (služby), bufety, Kempy (provozování), motely (služby), noclehárny turistické, prázdninové tábory (ubytovací služby), provozování kempů, restaurace, restaurace (samoobslužné), samoobslužné restaurace, tábory prázdninové (ubytovací služby), turistické noclehárny, ubytovací služby (hotely, penziony).

(511) 37, 39, 43
(210) O-460740

(111) **302123**
(220) 20.06.2008
(151) 02.12.2008
(540)

sevendesign
internet & print & event

(591) Barevná
(730) **sevendesign s.r.o.**, Ruská 2974, Ostrava, Vítkovice, 70300, CZ
(510) (16) reklamní předměty z papíru, papírové tapety, razítka; (35) zasílání reklamních materiálů zákazníkům, řezaná reklama, elektronický obchod s výrobky ve tř. 16; (38) emailové služby (elektronická pošta); (40) velkoplošný tisk, tisk bannerů, tisk billboardů, malonákladový a ofsetový tisk; (42) tvorba www stránek, tvorba informačních počítačových systémů.
(511) 16, 35, 38, 40, 42
(210) O-459713

(111) **302815**
(220) 18.07.2008
(151) 07.01.2009
(540)

Časta
Dopravní stavby

(591) Barevná
(730) **Časta a.s.**, Pražská 467, Písek, 39701, CZ
(510) (37) dopravní, inženýrské, vodohospodářské stavby.
(511) 37
(210) O-460885

(111) **303577**
(220) 25.09.2008
(151) 05.02.2009
(540)

CHEMĚKO

(591) Barevná
(730) **ChemEko podniková ekologie, spol. s r.o.**, Pod návsí 88/4, Praha 9, Čakovice, 19600, CZ
(740) Ing. Václav Kratochvíl, Husníkova 2086/22, Praha 5, Stodůlky, 15800
(510) (35) propagační činnost, reklama, pomoc při řízení obchodní činnosti, obchodní administrativa, kancelářské práce; (41) výchova, vzdělávání, pořádání školení; (42) vědecké a technologické služby a související výzkum a projektování, analytické a výzkumné služby v průmyslu, navrhování a vývoj počítačového hardwaru a softwaru, poradenství a konzultace v oblasti ochrany životního prostředí, tvorba a auditování systémů řízení ochrany životního prostředí podniku; (45) právní služby.
(511) 35, 41, 42, 45
(210) O-462568

(111) **305190**
(220) 09.12.2008
(151) 29.04.2009
(540)



(730) **Ondráček Pavel**, Ke Skalkám 3249/22, Praha 10, 10100, CZ
(740) JUDr. Michal Chřůma, Ph.D., advokát, Hradešínská 5, Praha 10, 10000
(510) (32) aperitivy nealkoholické, citronády, hroznový mošt (nekvášený), výtažky z chmele na výrobu piva, jablečný mošt nealkoholický, koktejly nealkoholické, kvas (nealkoholické nápoje), přípravky na výrobu likérů, lithná voda, mandlové mléko jako nápoj, minerální vody (nápoje), přípravky na výrobu minerální vody, arašidové mléko (nápoj nealkoholický), mandlové mléko (nápoj), mošty, nealkoholické nápoje, nealkoholické nápoje na bázi medu, přípravky na výrobu nápojů, syrovátkové nápoje, iontové nápoje, nápoje z nealkoholických šťáv, nealkoholické výtažky z ovoce, nealkoholický nektar ovocný, orgeada (nealkoholický nápoj), ovocné šťávy, pivní mladinka, pivo, prášky na přípravu šumivých nápojů, příchutě na výrobu šumivých nápojů, přípravky na výrobu nápojů, přípravky na výrobu likérů, přípravky na výrobu sodovky, rajčatová šťáva (nápoj), sarsaparilový nápoj nealkoholický, selterská voda (minerálka), sirupy na výrobu nápojů, sirupy pro limonády, sladové nápoje, sladové pivo, soda, stolové vody, šerbety (slazené ovocné nápoje), šťávy zeleninové (nápoje), šumivá voda, pastilky na výrobu šumivých nápojů, tablety na výrobu šumivých nápojů, sodová voda, voda obsahující lithium, vody (nápoje), zázvorové pivo; (39) autobusová doprava, pronájem autokarů, automobilová doprava, pronájem automobilů, balení zboží, doručování balíků, přeprava cenností s doprovodem, cestování (rezervace), organizování cest, dodávka zboží poštou, dodávky květin, informace o dopravě, letecká doprava, lodní doprava, lodní trajektová doprava, říční doprava, železniční doprava, doprava a skladování odpadu, nákladní kamionová doprava, doprava ropovodem, doprava tramvajů, dopravci, dopravní informace, odtahování dopravních prostředků při poruchách, doprovázení turistů, doručovací služby, kurýrní služby, doručování novin a časopisů, doručování zboží, dovoz, doprava, rozvod elektriny, rozvod energie, organizování exkurzí, frankování pošty, pronájem garáží, pronájem chladicích zařízení, informace o skladování, jízda výletní lodí, pronájem koní, kurýrní služby (dokumenty nebo zboží), letecká doprava, vyprošťování a vyzdvihování lodí, záchrana lodí a plavidel, lodivodství, pilotování, rezervace místenek, přeprava nábytku, náklad (lodní doprava zboží), nakládání, resp. vykládání, pronájem nákladních vozidel a kamiónů, námořní doprava, zprostředkování námořní dopravy, pronájem nosičů na automobily, nošení, přeprava v obměněných vozech, obsluhování zdymadel, organizování okružních plaveb a výletů, organizování exkurzí a prohlídek, organizování zájezdů, osobní doprava, pronájem parkovacích ploch, služby parkování automobilů, pronájem plavidel, podmořské záchranné práce, pronájem potápěčských zvonů, turistické prohlídky, pronájem garáží, pronájem lodí, pronájem mrazicích boxů, pronájem parkovacích ploch, pronájem potápěčských skafandrů, pronájem skladů, pronájem skladovacích kontejnerů, překlád (zboží) námořními nákladními čluny, přeprava cenností, přeprava nábytku, přeprava obměněných vozů, přeprava turistů, převozy sanitkou, půjčování kolečkových židlí (pojízdnych křesel), půjčování závodních automobilů, remorkáž, rezervace v dopravě, rezervace místenek, rozbíjení ledu, rozvod vody, služby pro řidiče, skládání nákladu, skladování, skladování informací, skladování elektronicky uložených dat nebo dokumentů, skladování lodí, pronájem skladů, skladování zboží, služby v dopravě a přepravě, spedice, stěhování, taxislužba, tramvajová doprava, transport vlečnými čluny, doprava turistů, doprovázení turistů, úschova lodí, uskladňování, zásobování vodou, vykládání nákladu, služby poskytované výletními loděmi, organizování výletů, vypouštění satelitů pro třetí osoby, vyprošťování uvíznutých lodí, vyzdvihování potopených lodí, podmořská záchrana, záchrana lodí a plavidel, záchranné služby, balení, doručování a

skladování zboží, obsluha zdymadel, zprostředkování dopravy (zasílatelství), zprostředkování přepravy, železniční doprava; (40) apretace textilií, služby spojené s barvením, barvení kožešin, barvení kůže, barvení látek, barvení obuvi, barvení textilu a textilií, služby separace barev, bělení látek, broušení, cínování, čištění povrchů, čištění vzduchu, dámské krejčovství, dekontaminace nebezpečných látek, kácení a zpracování dřeva, elektrolytické pokovování, výroba energie, vyvolávání filmů, vyvolávání fotografických filmů, fotosazba, foukání skla, frézování, galvanizace, pokovování, hlubotisk (fotografické leptání), hoblování, chromování, odlévání kovů, koželužství, leštění kožešin, protokolová úprava kožešin, saténování kožešin, zpracování kožešin, dámské krejčovství, kreslení, rýsování laserem, zpracování kůže, laminování, úprava látky před srážením, lemování nebo obšívání látek, lemování oděvů, leštění optického skla, leštění tření, letování, likvidace odpadu, lisování ovoce, litografické tisky, magnetizace, mandlování, mletí, mlynářství, montáž materiálů na objednávku pro třetí osoby, nemačková úprava šatstva, úprava oděvů, recyklace odpadu, spalování odpadu, zpracování odpadu, odstraňování pachů z ovzduší, ofsetový tisk, povrchové barevné tónování oken, osvěžování vzduchu, lisování ovoce, pájení, pánské krejčovství, úprava papíru, zpracování papíru, plátování kovových výrobků, plátování, pokovování, elektrolytické pokovování, poniklování, plátování niklem, popouštění kovů, porážka zvířat, uzení potravin, zmrazování potravin, konzervování potravin a nápojů, pozlacování, preparování živočichů, pronájem pletacích strojů, pronájem prostorového topení, pronájem generátorů, prošívání přikrývek a dek, rafinace, čištění, rámování uměleckých děl, zpracování ropy, rytí, gravitování, řezání pilou, sedlářství, sestavování materiálů pro třetí osoby, sitotisk, snování, stříbření, služby stříhání látek, svařování, tisk vzorů, tiskárny, tisky litografické, třídění odpadů a recyklovatelného materiálu, rámování uměleckých děl, vazby publikací, knihařství, zpracování vlny, úprava vody, vodovzdorná impregnace látek, vulkanizace (úprava materiálů), vycpávání živočichů, vydělávání kůží, vypalování keramiky, vyšívání, zpracování kožešin na zakázku, informace o zpracování a úpravě materiálů, služby zubních techniků, výroba piva, zpracování piva; (43) automaty (rychlé občerstvení), služby barů, bufety, dětské jesle, domovy důchodců, hotelové služby, rezervace hotelů, závodní jídelny, jídelny, kavárny, provozování kempů, služby motelů, turistické noclehárny, penziony, rezervace penzionů, penziony pro zvířata, poskytování přechodného ubytování, ubytovací služby prázdninových táborů, pronájem přenosných staveb, pronajímání jednacích místností, provoz hotelového ubytování, rezervace přechodného ubytování, půjčování stanů, půjčování židlí, stolů, prostírání a nápojového skla, restaurace, samoobslužné restaurace, ubytovací služby (hotely, penziony), pronajímání a přechodné ubytování, zásobování, opatrování zvířat v penzionech, gastronomie.

(511) 32, 39, 40, 43
(210) O-464365

(111) **305338**
(220) 09.12.2008
(151) 11.05.2009
(540)



(730) **Ondráček Pavel**, Ke Skalkám 3249/22, Praha 10, 10100, CZ
(740) JUDr. Michal Chřůma, Ph.D., advokát, Hradešínská 5, Praha 10, 10000
(510) (32) aperitivy nealkoholické, citronády, hroznový mošt (nekvášený), výtažky z chmele na výrobu piva, jablečný mošt nealkoholický, koktejly nealkoholické, kvas (nealkoholické nápoje), přípravky na výrobu likérů,

lithná voda, mandlové mléko jako nápoj, minerální vody (nápoje), přípravky na výrobu minerální vody, arašidové mléko (nápoj nealkoholický), mandlové mléko (nápoj), mošty, nealkoholické nápoje, nealkoholické nápoje na bázi medu, přípravky na výrobu nápojů, syrovátkové nápoje, iontové nápoje, nápoje z nealkoholických šťáv, nealkoholické výtažky z ovoce, nealkoholický nektar ovocný, orgeada (nealkoholický nápoj), ovocné šťávy, pивní mladinka, pivo, prášky na přípravu šumivých nápojů, příchutě na výrobu šumivých nápojů, přípravky na výrobu nápojů, přípravky na výrobu likérů, přípravky na výrobu sodovky, rajčatová šťáva (nápoj), sarsaparilový nápoj nealkoholický, selterská voda (minerálka), sirupy na výrobu nápojů, sirupy pro limonády, sladové nápoje, sladové pivo, soda, stolové vody, šerbety (slazené ovocné nápoje), šťávy zeleninové (nápoje), šumivá voda, pastilky na výrobu šumivých nápojů, tablety na výrobu šumivých nápojů, sodová voda, voda obsahující lithium, vody (nápoje), závorové pivo; (39) autobusová doprava, pronájem autokarů, automobilová doprava, pronájem automobilů, balení zboží, doručování balíků, přeprava cenností s doprovodem, cestování (rezervace), organizování cest, dodávka zboží poštou, dodávky květin, informace o dopravě, letecká doprava, lodní doprava, lodní trajektová doprava, říční doprava, železniční doprava, doprava a skladování odpadu, nákladní kamionová doprava, doprava ropovodem, doprava tramvají, dopravci, dopravní informace, odtahování dopravních prostředků při poruchách, doprovázení turistů, doručovací služby, kurýrské služby, doručování novin a časopisů, doručování zboží, dovoz, doprava, rozvod elektřiny, rozvod energie, organizování exkurzí, frankování pošty, pronájem garáží, pronájem chladicích zařízení, informace o skladování, jízda výletní lodí, pronájem koní, kurýrní služby (dokumenty nebo zboží), letecká doprava, vyprošťování a vyzdvihování lodí, záchrana lodí a plavidel, lodivodství, pilotování, rezervace místenek, přeprava nábytku, náklad (lodní doprava zboží), nakládání, resp. vykládání, pronájem nákladních vozidel a kamiónů, námořní doprava, zprostředkování námořní dopravy, pronájem nosičů na automobily, nošení, přeprava v obměněných vozech, obsluhování zdymadel, organizování okružních plaveb a výletů, organizování exkurzí a prohlídek, organizování zájezdů, osobní doprava, pronájem parkovacích ploch, služby parkování automobilů, pronájem plavidel, podmořské záchranné práce, pronájem potápěčských zvonů, turistické prohlídky, pronájem garáží, pronájem lodí, pronájem mrazicích boxů, pronájem parkovacích ploch, pronájem potápěčských skafandrů, pronájem skladů, pronájem skladovacích kontejnerů, překlad (zboží) námořními nákladními čluny, přeprava cenností, přeprava nábytku, přeprava obměněných vozů, přeprava turistů, převozy sanitkou, půjčování kolečkových židlí (pojízdných křesel), půjčování závodních automobilů, remorkáž, rezervace v dopravě, rezervace místenek, rozbíjení ledu, rozvod vody, služby pro řidiče, skládání nákladu, skladování, skladování informací, skladování elektronicky uložených dat nebo dokumentů, skladování lodí, pronájem skladů, skladování zboží, služby v dopravě a přepravě, spedice, stěhování, taxislužba, tramvajová doprava, transport vlečnými čluny, doprava turistů, doprovázení turistů, úschova lodí, uskládávání, zásobování vodou, vykládání nákladu, služby poskytované výletními loděmi, organizování výletů, vypouštění satelitů pro třetí osoby, vyprošťování uvíznutých lodí, vyzdvihování potopených lodí, podmořská záchrana, záchrana lodí a plavidel, záchranné služby, balení, doručování a skladování zboží, obsluha zdymadel, zprostředkování dopravy (zasílatelství), zprostředkování přepravy, železniční doprava; (40) apretace textilií, služby spojené s barvením, barvení kožešin, barvení kůže, barvení látek, barvení obuvi, barvení textilu a textilií, služby separace barev, bělení látek, broušení, cínování, čištění povrchů, čištění vzduchu, dámské krejčovství, dekontaminace nebezpečných látek, kácení a zpracování dřeva, elektrolytické pokovování, výroba energie, vyvolávání filmů, vyvolávání fotografických filmů, fotosazba, foukání skla, frézování, galvanizace, pokovování, hlubotisk (fotografické leptání), hoblování, chromování, ohnivzdorná impregnace látek, kadmiování, kalandrování tkanin, kalení kovů, zhotovování kopií klíčů, pronájem klimatizačních zařízení, konzervování potravin a nápojů, kopírování fotografických snímků, kotlářství, výroba kotlů, kovářství, pokovování kovových materiálů, odlévání kovů, koželužství, leštění kožešin, protokolová úprava kožešin, saténování kožešin, zpracování kožešin, dámské krejčovství, kreslení, rýsování laserem, zpracování kůže, laminování, úprava látky před srážením, lemování nebo obšívání látek, lemování oděvů, leštění optického skla, leštění třením, letování, likvidace odpadu, lisování ovoce, litografické tisky, magnetizace, mandlování, mletí, mlynářství, montáž materiálů na objednávku pro třetí osoby, nemačková úprava šatstva, úprava oděvů, recyklace odpadu, spalování odpadu, zpracování odpadu, odstraňování pachů z ovzduší, ofsetový tisk, povrchové barevné tónování oken, osvěžování vzduchu, lisování ovoce, pájení, pánské krejčovství, úprava papíru, zpracování papíru, plátování kovových výrobků, plátování,

pokovování, elektrolytické pokovování, poniklování, plátování niklem, popouštění kovů, porážka zvířat, uzení potravin, zmrazování potravin, konzervování potravin a nápojů, pozlacování, preparování živočichů, pronájem pletacích strojů, pronájem prostorového topení, pronájem generátorů, prošívání příkrývek a dek, rafinace, čištění, rámování uměleckých děl, zpracování ropy, rytí, gravitování, řezání pilou, sešlářství, sestavování materiálů pro třetí osoby, sitotisk, snování, stříbření, služby stříhání látek, svařování, tisk vzorů, tiskárny, tisky litografické, třídění odpadů a recyklovatelného materiálu, rámování uměleckých děl, vazby publikací, knihařství, zpracování vlny, úprava vody, vodovzdorná impregnace látek, vulkanizace (úprava materiálů), vycpávání živočichů, vydělávání kůží, vypalování keramiky, vyšívání, zpracování kožešin na zakázku, informace o zpracování a úpravě materiálů, služby zubních techniků, výroba piva, zpracování piva; (43) automaty (rychlé občerstvení), služby barů, bufety, dětské jesle, domovy důchodců, hotelové služby, rezervace hotelů, závodní jídelny, jídelny, kavárny, provozování kempů, služby motelů, turistické noclehárny, penziony, rezervace penzionů, penziony pro zvířata, poskytování přechodného ubytování, ubytovací služby prázdninových táborů, pronájem přenosných staveb, pronajímání jednacích místností, provoz hotelového ubytování, rezervace přechodného ubytování, půjčování stanů, půjčování židlí, stolů, prostírání a nápojového skla, restaurace, samoobslužné restaurace, ubytovací služby (hotely, penziony), pronajímání a přechodné ubytování, zásobování, opatrování zvířat v penzionech, gastronomie.

(511) 32, 39, 40, 43

(210) O-464366

(111) **305627**

(220) 07.01.2009

(151) 27.05.2009

(540)

AXE RISE UP

(730) UNILEVER N.V., Weena 455, 3013 AL Rotterdam, NL

(740) Baker & McKenzie v.o.s., advokátní kancelář, JUDr. Jiří Čermák, advokát, Klimentská 46, Praha 1, 11002

(510) (3) mýdla, detergenty, bělicí přípravky, čistící přípravky, parfumerie, toaletní vody, vody po holení, esenciální oleje, potřeby pro aromaterapii (ne pro lékařské účely), masážní přípravky (ne pro lékařské účely), deodoranty a antiperspiranty, přípravky pro péči o pokožku hlavy a vlasy, šampóny a kondicionéry, vlasová barviva, přípravky pro formování účesů, zubní pasty a ústní vody (ne pro lékařské účely), prostředky péče o zuby a ústní dutinu, neléčivé toaletní přípravky spadající do této třídy, koupelové a sprchové přípravky, přípravky péče o pleť, oleje, krémy a čistící prostředky na pleť, prostředky na holení, přípravky určené k péči před holením a po holení, depilační přípravky, přípravky na opalování a ochranné proti-sluneční přípravky, kosmetika, make-up a přípravky na odličování, vazelína, přípravky péče o rty, tělový pudr, vata, vatové tampóny, kosmetické vložky, kosmetické kapesníky a utěrky, předem navlhčené a parfemované čistící kapesníčky, utěrky a kosmetické vložky, zkrášlující masky (pleťové), kosmetické obličejové balíčky.

(511) 3

(210) O-464912

(111) **305629**
(220) 08.01.2009
(151) 27.05.2009
(540)



(591) Barevná
(730) **Kofola ČeskoSlovensko a.s.**, Nad Porubkou 2278/31a, Ostrava - Poruba, 70800, CZ
(740) Čermák a spol., Mgr. Lukáš Lorenc, advokát, Elišky Peškové 15/735, Praha 5, 15000
(510) (28) hračky, hry; (30) nápoje na bázi čaje; (32) minerální vody, šumivé nápoje a jiné nápoje nealkoholické, nápoje a šťávy ovocné, sirupy a jiné přípravky k zhotovování nápojů, piva všeho druhu.
(511) 28, 30, 32
(210) O-464942

(111) **305630**
(220) 08.01.2009
(151) 27.05.2009
(540)



(591) Barevná
(730) **Kofola ČeskoSlovensko a.s.**, Nad Porubkou 2278/31a, Ostrava - Poruba, 70800, CZ
(740) Čermák a spol., Mgr. Lukáš Lorenc, advokát, Elišky Peškové 15/735, Praha 5, 15000
(510) (28) hračky, hry; (30) nápoje na bázi čaje; (32) minerální vody, šumivé nápoje a jiné nápoje nealkoholické, nápoje a šťávy ovocné, sirupy a jiné přípravky k zhotovování nápojů, piva všeho druhu.
(511) 28, 30, 32
(210) O-464943

(111) **305922**
(220) 03.02.2009
(151) 10.06.2009
(540)

TUNEL

(730) **Jihomoravské pivovary, a.s.**, náměstí Čsl. armády 116/4, Vyškov, Vyškov-Město, 68201, CZ
(740) Ing. Jirí Dohnal, Nedbalova 29, Brno, 62300
(510) (5) výrobky dietetické a silící k léčebným účelům, potraviny pro děti k léčebným účelům, potraviny pro batolata, vitamínové a multivitaminové přípravky a nápoje, vitamíny a minerály a stopové prvky, výtažky z bylin a kombinované přípravky z vitamínů, minerálů a bylinných výtažků, potravinové doplňky obohacené vitamíny a/nebo minerály a/nebo stopovými prvky, vše na bázi přírodních produktů pro regeneraci a

rekondici k léčebným účelům; (11) zařízení pro osvětlování, topení, chlazení a sušení, zařízení pro větrání, zařízení pro rozvod a regulaci průtoku tekutin včetně vody, jejich součástí a příslušenství včetně kohoutků, beztlakových i tlakových filtrů a ventilů tlakových, redukčních, přepouštěcích, výtlačných, průtokových, obtokových, plnicích, přerušovacích, škrticích, jednosměrných i logických, sanitární zařízení, pece, chladicí vany pro pece, přístroje na chlazení vzduchu, regenerátory tepla, stroje a přístroje na čištění vzduchu, plynové a elektrické kotle, chladicí komory, chladicí přístroje, zařízení a stroje, chladicí přístroje a zařízení na chlazení kapalin a/nebo plynů, včetně vody, jakož i nápojů, chladničky, mrazicí přístroje a zařízení, mrazničky, mrazicí boxy, odsávací zařízení, klimatizační zařízení, výčepní chladírenské zařízení, výčepní chladírenské pulty, ohřívače tekutin, ohřívače vody, zařízení pro ventilaci, doplňkové regulační zařízení, příslušenství a náhradní díly pro vytápěcí kotle, přístroje na čištění a filtraci vzduchu, regulačně bezpečnostní zařízení pro rozvod a regulaci průtoku tekutin, regulačně bezpečnostní zařízení pro rozvod vody, sušičky; (29) potraviny a potravinářské výrobky, spadající do této třídy, jako jsou konzervované, sušené a vařené ovoce a zelenina, rosoly, zavařeniny, vejce, mléko a jiné mlékařenské výrobky, včetně mléčných nápojů s vysokým obsahem mléka, čokoládové máslo, jedlé oleje a tuky, potraviny v konzervách spadající do této třídy, rajský protlak; (30) káva, čaj, kakao, cukr, rýže, tapioka, ságo, kávové náhražky, mouka a obilní přípravky, chléb, sušenky, suchary, koláče, jemné pečivo a cukrovinky, čokoláda, čokoládové pasty, čokoládové pomazánky, čokoládové náplně do pečiva, zmrzlina, med, sirup z melasy, kvasnice, prášky do pečiva, sůl, hořčice, ocet, chuťové omáčky, majonézy, kečupy, koření, led na chlazení, potravinové doplňky na bázi přírodních produktů, spadající do této třídy, obohacené vitamíny a/ nebo minerály a/nebo stopovými prvky, jako doplňky výživy pro regeneraci a rekondici, jakož i pro zvláštní výživu pro sportovce, nikoliv pro lékařské účely; (32) pivo, lehká piva i ležáky, minerální vody, šumivé a jiné nealkoholické nápoje, sirupy a jiné přípravky k přípravě nápojů, ovocné šťávy a nápoje z ovocných šťáv, vitamínové a multivitaminové přípravky a nápoje, nápoje obsahující vitamíny, minerály, stopové prvky a výtažky z bylin jako doplňky výživy pro regeneraci a rekondici, jakož i pro zvláštní výživu pro sportovce, nikoliv pro lékařské účely; (33) alkoholické nápoje (s výjimkou pív), vína, lihoviny, likéry, lihové nápoje, trestí a výtažky alkoholické, obsahující byliny; (34) tabák, tabákové náhražky, cigarety, cigarety s obsahem tabákových náhražek (bez léčebného účelu), cigarillos, cigaretové filtry, doutníky, krátké doutníky, cigaretový papír, bloky cigaretových papírků, papíry do dýmek, cigaretové špičky s výjimkou špiček z drahých kovů, náustky na cigaretové špičky, strojky na plnění cigaret, čističe dýmek, kuřácké soupravy, dýmky, stojany na dýmky, popelníky s výjimkou popelníků z drahých kovů, odřezávače doutníků, dózy na tabák s výjimkou dóz z drahých kovů, pouzdra na tabák, tabatěrek s výjimkou tabatěrek z drahých kovů, zápalky, zápalkové krabičky, s výjimkou krabiček z drahých kovů, zapalovače; (43) hostinské, restaurační a hotelové služby pro hosty včetně rezervace ubytování, provozování kempů, služby rychlého občerstvení, zprostředkovatelská a poradenská činnost v oblasti výše uvedených služeb tř. 43.

(511) 5, 11, 29, 30, 32, 33, 34, 43
(210) O-465524

(111) **306559**
(220) 04.02.2009
(151) 15.07.2009
(540)

Míša. Tak, jak ho neznáte

(730) **Unilever N.V.**, Weena 455, AL Rotterdam, 3013, NL
(740) Baker & McKenzie v.o.s., advokátní kancelář, JUDr. Jiří Čermák, advokát, Klimentská 46, Praha 1, 11002
(510) (29) tvarohové krémy, dezerty obsahující ovoce a mléko, mléčné výrobky; (30) mražené krémy, zmrzliny, mražené cukrovinky, přípravky pro výrobu výše uvedených výrobků, patřících do této třídy.
(511) 29, 30
(210) O-465580

(111) **306560**
(220) 10.02.2009
(151) 15.07.2009
(540)

Míša. Tak, jak ho znáte

(730) **UNILEVER N. V.**, Weena 455, 3013 AL Rotterdam, NL
(740) Baker & McKenzie v.o.s., advokátní kancelář, JUDr. Jiří Čermák, advokát, Klimentská 46, Praha 1, 11002
(510) (29) tvarohové krémy, dezerty obsahující ovoce a mléko, mléčné výrobky; (30) mražené krémy, zmrzliny, mražené cukrovinky, přípravky pro výrobu výše uvedených výrobků patřících do této třídy.
(511) 29, 30
(210) O-465721

(111) **306569**
(220) 16.02.2009
(151) 15.07.2009
(540)

VILAVIN

(730) **K A S P A s.r.o.**, Vršava II 4981, Zlín, 76001, CZ
(740) Ing. Zdeněk Kučera, Dlouhá 207 (P.O.BOX 92), Slušovice, 76315
(510) (7) stroje, obráběcí a tvářecí stroje, obuvnické stroje a náhradní díly k dodávaným strojům; (9) výpočetní technika, software, software k návrhu, konstrukci, výrobě, skladování, distribuci a prodeji obuvi; (33) alkoholické nápoje, vína všech druhů, alkoholické nápoje s obsahem vína.
(511) 7, 9, 33
(210) O-465847

(111) **307592**
(220) 02.03.2009
(151) 09.09.2009
(540)



(730) **DMA Praha s.r.o.**, Krajanská 339, Praha 4, 14900, CZ
(740) PROPATENT, JUDr. Matěj Sedláček, Pod Pekařkou 1, Praha 4, 14700
(510) (10) pomůcky a potřeby pro nemocné - berle, hole, chodítka pevná, pojízdná, křesla klozetová pevná, pojízdná, sedačky do vany a sprchy, nástavce na WC, madla, nádoby na moč, stolky k lůžku, postele mechanické, elektrické, zvedáky hydraulické, elektrické, krční límce, dlahy, bandáže, podložky antidekubitní, pro inkontinenty; (12) vozíky invalidní mechanické, elektrické, skútry elektrické; (37) servis a oprava prostředků zdravotnické techniky.
(511) 10, 12, 37
(210) O-466250

(111) **307935**
(220) 26.05.2009
(151) 22.09.2009
(540)

GRACIELA

(730) **NUTRA-BONA s.r.o.**, Růžová 1240, Černošice, 25228, CZ
(740) Václav Müller, patentový zástupce, Filipova 2016, Praha 4, 14800
(510) (5) nápoje dietetické, upravené pro lékařské účely, dietní potraviny přizpůsobené pro lékařské účely, potrava pro kojence, doplňky potravy minerální, doplňky výživové pro lékařské účely, kapsle pro farmaceutické účely, posilující přípravky, tonika, laktóza, léčivé čaje, vitamínové přípravky; (29) mléko, mléčné výrobky, mléčné nápoje s vysokým obsahem mléka, kefir, protein pro lidskou potřebu, syrovátka, tofu, želatina, kumys, jedlé oleje, potravinové doplňky ne pro lékařské účely (zařazené v této třídě) a obsahující látky živočišného původu; (30) pastilky (cukrovinky), mentolové cukroví, čaj, glukóza pro výživu, žvýkací guma ne pro lékařské účely, müsli, příchutě do potravin (s výjimkou esencí a éterických olejů), potravinové doplňky ne pro lékařské účely (zařazené v této třídě) a obsahující látky rostlinného původu.
(511) 5, 29, 30
(210) O-468217

(111) **307969**
(220) 09.12.2008
(151) 29.09.2009
(540)



(730) **Ondráček Pavel**, Ke Skalkám 3249/22, Praha 10, 10100, CZ
(740) JUDr. Michal Chřůma, Ph.D., advokát, Hradešinská 5, Praha 10, 10000
(510) (32) aperitivy nealkoholické, citronády, hroznový mošt (nekvašený), výtažky z chmele na výrobu piva, jablčný mošt nealkoholický, koktejly nealkoholické, kvas (nealkoholické nápoje), přípravky na výrobu likérů, lithná voda, mandlové mléko jako nápoj, minerální vody (nápoje), přípravky na výrobu minerální vody, arašidové mléko (nápoj nealkoholický), mandlové mléko (nápoj), mošty, nealkoholické nápoje, nealkoholické nápoje na bázi medu, přípravky na výrobu nápojů, syrovátkové nápoje, iontové nápoje, nápoje z nealkoholických šťáv, nealkoholické výtažky z ovoce, nealkoholický nektar ovocný, orgeada (nealkoholický nápoj), ovocné šťávy, pivní mladinka, pivo, prášky na přípravu šumivých nápojů, příchutě na výrobu šumivých nápojů, přípravky na výrobu nápojů, přípravky na výrobu likérů, přípravky na výrobu sodovky, rajčatová šťáva (nápoj), sarsaparilový nápoj nealkoholický, selterská voda (minerálka), sirupy na výrobu nápojů, sirupy pro limonády, sladové nápoje, sladové pivo, soda, stolové vody, šerbety (slazené ovocné nápoje), šťávy zeleninové (nápoje), šumivá voda, pastilky na výrobu šumivých nápojů, tablety na výrobu šumivých nápojů, sodová voda, voda obsahující lithium, vody (nápoje), zázvorové pivo; (39) autobusová doprava, pronájem autokarů, automobilová doprava, pronájem automobilů, balení zboží, doručování balíků, přeprava cenností s doprovodem, cestování (rezervace), organizování cest, dodávka zboží poštou, dodávky květin, informace o dopravě, letecká doprava, lodní doprava, lodní trajektová doprava, říční doprava, železniční doprava, doprava a skladování odpadu, nákladní kamiónová doprava, doprava ropovodem, doprava tramvajů, dopravci, dopravní informace, odtahování dopravních prostředků při poruchách, doprovázení turistů, doručovací služby, kurýrní služby, doručování novin a časopisů, doručování zboží, dovoz, doprava, rozvod elektriny, rozvod energie, organizování exkurzí, frankování pošty, pronájem garáží, pronájem chladících zařízení, informace o skladování, jízda výletní lodí, pronájem koní, kurýrní služby (dokumenty nebo zboží), letecká doprava, vyprošťování a vyzdvihování lodí, záchrana lodí a plavidel, lodivodství, pilotování, rezervace místenek, přeprava nábytku, náklad (lodní doprava zboží), nakládání, resp. vykládání, pronájem nákladních vozidel a kamiónů, námořní doprava, zprostředkování námořní dopravy, pronájem nosičů na automobily, nošení, přeprava v obměněných vozech, obsluhování zdymadel, organizování okružních plaveb a výletů, organizování exkurzí a prohlídek, organizování zájezdů, osobní doprava, pronájem parkovacích ploch, služby parkování automobilů, pronájem plavidel, podmořské záchranné práce, pronájem potápěčských zvonů, turistické prohlídky, pronájem garáží, pronájem lodí, pronájem mrazicích boxů, pronájem parkovacích ploch, pronájem potápěčských skafandrů, pronájem skladů, pronájem skladovacích kontejnerů, překládání (zboží) námořními nákladními čluny, přeprava cenností, přeprava nábytku, přeprava obměněných vozů, přeprava turistů, převozy sanitkou, půjčování kolečkových židlí (pojízdňích křesel), půjčování závodních automobilů, remorkáž, rezervace v dopravě, rezervace místenek, rozbíjení ledu, rozvod vody, služby pro řidiče, skládání nákladu, skladování, skladování informací, skladování elektronicky uložených dat nebo dokumentů, skladování lodí, pronájem skladů, skladování zboží, služby v dopravě a přepravě, expedice, stěhování, taxislužba, tramvajová doprava, transport vlečnými čluny, doprava turistů, doprovázení turistů, úschova lodí, uskladňování, zásobování vodou, vykládání nákladu, služby poskytované výletními loděmi, organizování výletů, vypouštění satelitů pro třetí osoby, vyprošťování uvíznutých lodí, vyzdvihování potopených lodí, podmořská záchrana, záchrana lodí a plavidel, záchranné služby, balení, doručování a

skladování zboží, obsluha zdymadel, zprostředkování dopravy (zasílatelství), zprostředkování přepravy, železniční doprava; (40) apretace textilií, služby spojené s barvením, barvení kožešin, barvení kůže, barvení látek, barvení obuvi, barvení textilu a textilií, služby separace barev, bělení látek, broušení, cínování, čištění povrchů, čištění vzduchu, dámské krejčovství, dekontaminace nebezpečných látek, kácení a zpracování dřeva, elektrolytické pokovování, výroba energie, vyvolávání filmů, vyvolávání fotografických filmů, fotosazba, foukání skla, frézování, galvanizace, pokovování, hlubotisk (fotografické leptání), hoblování, chromování, odlévání kovů, koželužství, leštění kožešin, protokolová úprava kožešin, saténování kožešin, zpracování kožešin, dámské krejčovství, kreslení, rýsování laserem, zpracování kůže, laminování, úprava látky před srážením, lemování nebo obšívání látek, lemování oděvů, leštění optického skla, leštění tření, letování, likvidace odpadu, lisování ovoce, litografické tisky, magnetizace, mandlování, mletí, mlynářství, montáž materiálů na objednávku pro třetí osoby, nemačková úprava šatstva, úprava oděvů, recyklace odpadu, spalování odpadu, zpracování odpadu, odstraňování pachů z ovzduší, ofsetový tisk, povrchové barevné tónování oken, osvěžování vzduchu, lisování ovoce, pájení, pánské krejčovství, úprava papíru, zpracování papíru, plátování kovových výrobků, plátování, pokovování, elektrolytické pokovování, poniklování, plátování niklem, popouštění kovů, porážka zvířat, uzení potravin, zmrazování potravin, konzervování potravin a nápojů, pozlacování, preparování živočichů, pronájem pletacích strojů, pronájem prostorového topení, pronájem generátorů, prošívání přikrývek a dek, rafinace, čištění, rámování uměleckých děl, zpracování ropy, rytí, gravitování, řezání pilou, sedlářství, sestavování materiálů pro třetí osoby, sitotisk, snování, stříbření, služby stříhání látek, svařování, tisk vzorů, tiskárny, tisky litografické, třídění odpadů a recyklovatelného materiálu, rámování uměleckých děl, vazby publikací, knihařství, zpracování vlny, úprava vody, vodovzdorná impregnace látek, vulkanizace (úprava materiálů), vycpávání živočichů, vydělávání kůží, vypalování keramiky, vyšívání, zpracování kožešin na zakázku, informace o zpracování a úpravě materiálů, služby zubních techniků, výroba piva, zpracování piva; (43) automaty (rychlé občerstvení), služby barů, bufety, dětské jesle, domovy důchodců, hotelové služby, rezervace hotelů, závodní jídelny, jídelny, kavárny, provozování kempů, služby motelů, turistické noclehárny, penziony, rezervace penzionů, penziony pro zvířata, poskytování přechodného ubytování, ubytovací služby prázdninových táborů, pronájem přenosných staveb, pronajímání jednacích místností, provoz hotelového ubytování, rezervace přechodného ubytování, půjčování stanů, půjčování židlí, stolů, prostírání a nápojového skla, restaurace, samoobslužné restaurace, ubytovací služby (hotely, penziony), pronajímání a přechodné ubytování, zásobování, opatrování zvířat v penzionech, gastronomie.

(511) 32, 39, 40, 43
(210) O-464364

(111) **308078**
(220) 26.05.2009
(151) 29.09.2009
(540)

GELASILK

(730) **NUTRA-BONA s.r.o.**, Růžová 1240, Černošice, 25228, CZ
(740) Václav Müller, patentový zástupce, Filipova 16, Praha 4, 14800
(510) (5) nápoje dietetické, upravené pro lékařské účely, dietní potraviny přizpůsobené pro lékařské účely, potrava pro kojence, doplňky potravy minerální, doplňky výživové pro lékařské účely, kapsle pro farmaceutické

účely, posilující přípravky, tonika, laktóza, léčivé čaje, vitaminové přípravky; (29) mléko, mléčné výrobky, mléčné nápoje s vysokým obsahem mléka, kefir, protein pro lidskou potřebu, syrovátka, tofu, želatina, kumys, jedlé oleje, potravinové doplňky ne pro lékařské účely (zařazené v této třídě) a obsahující látky živočišného původu; (30) pastilky (cukrovinky), mentolové cukroví, čaj, glukóza pro výživu, žvýkáci guma ne pro lékařské účely, müsli, příchutě do potravin (s výjimkou esencí a éterických olejů), potravinové doplňky ne pro lékařské účely (zařazené v této třídě) a obsahující látky rostlinného původu; (32) nealkoholické nápoje, přípravky nebo příchutě na výrobu nápojů, koncentráty a sirupy k výrobě nápojů, ovocné nebo zeleninové šťávy a džusy a sirupy, nealkoholické nápoje obohacené vitamíny nebo minerály, iontové a energetické nápoje nealkoholické, proteinové nealkoholické nápoje, dietní nápoje, želatinové nápoje, tablety a prášky na přípravu šumivých nealkoholických nápojů, ovocné nebo zeleninové nealkoholické nápoje, nealkoholické nápoje s příchutí ovoce a zeleniny, minerální vody, pramenité vody, sodová voda, voda, šumivé nealkoholické nápoje, míchané nápoje nealkoholické, rajčatová šťáva jako nápoj, aperitivy nealkoholické.

(511) 5, 29, 30, 32
(210) O-468218

(111) **310062**
(220) 25.08.2009
(151) 20.01.2010
(540)



(591) Barevná
(730) **NEO Trading s.r.o.**, Dlouhá 554, Kladno, 27201, CZ
(510) (1) prostředky k odmašťování a ohnivzdorné hmoty - v rámci této třídy, průmyslová pojiva a lepidla, lepidla na tapety; (2) barvy, laky, emaily, fermeže, nátěrové látky, ředidla do nátěrových látek, barvy a laky, zlatolaky, tmely v rámci této třídy, barviva, mořidla, ochranné prostředky proti rzi kovů a hnilobě dřeva, práškové nátěrové látky, práškové barvy, impregnační prostředky na dřevo a na beton, mořidla na dřevo, elektroforesní nátěry látky, aditiva pro nátěrové hmoty, nástřikové hmoty na bázi organických pojiv a organických plnidel; (3) parfumerie, drogistické výrobky zahrnuté ve třídě 3, kosmetické výrobky; (6) kovové stojany a kovové žebříky malířů a natěračů; (16) štětce, štětky malířské, šablony značkovací, pravítka, pravítka linkovací; (19) maltovinová pojidla, nástřikové omítkové hmoty, lité podlahy, asfalt, sádra a další stavební hmoty a materiály v rámci této třídy, asfaltové nátěrové hmoty; (20) dřevěné pomůcky pro malíře a natěrače jako jsou žebříky, stojany, opěrky - vše v rámci této třídy.
(511) 1, 2, 3, 6, 16, 19, 20
(210) O-470352

(111) **310185**
(220) 22.07.2009
(151) 26.01.2010
(540)

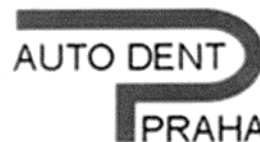

(730) **Ditrich Jan**, U laboratoře 552/18, Praha 6, 16000, CZ
(740) PROPATENT, JUDr. Matěj Sedláček, Pod Pekařkou 1, Praha 4, 14700
(510) (37) opravy, údržba, seřizování, mytí a čištění dopravních prostředků, údržba, montáž a demontáž motorových vozidel a jejich příslušenství, autoopravny, rovnání karosérií automobilů, opravy poškození laku, leštění a renovace laku, opravy čelního skla dopravních prostředků, zprostředkovatelská činnost služeb uvedených v této třídě; (39) pronájem motorových vozidel, odtahování dopravních prostředků při poruchách, zprostředkování odtahování dopravních prostředků při poruchách, parkování automobilů, služby v dopravě a přepravě, informační systémy o dopravní situaci, technická asistence (silniční), zprostředkovatelská činnost služeb uvedených v této třídě.
(511) 37, 39
(210) O-469649

(111) **310407**
(220) 22.07.2009
(151) 02.02.2010
(540)

AUTO DENT PRAHA

(730) **Ditrich Jan**, U laboratoře 552/18, Praha 6, 16000, CZ
(740) PROPATENT, JUDr. Matěj Sedláček, Pod Pekařkou 1, Praha 4, 14700
(510) (37) opravy, údržba, seřizování, mytí a čištění dopravních prostředků, údržba, montáž a demontáž motorových vozidel a jejich příslušenství, autoopravny, rovnání karosérií automobilů, opravy poškození laku, leštění a renovace laku, opravy čelního skla dopravních prostředků, zprostředkovatelská činnost služeb uvedených v této třídě; (39) pronájem motorových vozidel, odtahování dopravních prostředků při poruchách, zprostředkování odtahování dopravních prostředků při poruchách, parkování automobilů, služby v dopravě a přepravě, informační systémy o dopravní situaci, technická asistence (silniční), zprostředkovatelská činnost služeb uvedených v této třídě.
(511) 37, 39
(210) O-469650

(111) **311074**
(220) 17.08.2009
(151) 17.03.2010
(540)

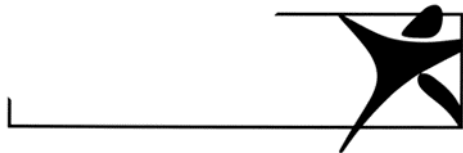

(730) **Pabst Václav**, U průhonu 1591/9a, Praha 7, Holešovice, 17000, CZ
(510) (24) ručníky a osušky; (25) sportovní oděvy, čepice; (35) organizování a pořádání výstav (reklamních), marketing, pomoc při obchodní činnosti, reklama; (42) poradenská činnost v oblasti designu, služby v oblasti výrobního designu, návrhy interiérů (design).
(511) 24, 25, 35, 42
(210) O-470192

(111) **311186**
(220) 26.08.2009
(151) 24.03.2010
(540)



(730) **GEPARD FINANCE a.s.**, Sokolovská 192/79, Praha 8 - Karlín, 18600, CZ
(740) Ing. Michal Jupa, patentový zástupce, Na Baních 1385, Praha 5 - Zbraslav, 15600
(510) (35) činnost podnikatelských, organizačních a ekonomických poradců, reklama, propagace, inzerce, marketing, provozování internetového obchodu s reklamními materiály a propagačními předměty všeho druhu, s tiskovinami, letáky, časopisy, prospekty, drobnými dárky, vizitkami a kancelářskými potřebami; (36) činnost finančních poradců, služby finanční a peněžní, pojištění, činnost realitní kanceláře a realitní činnost všeho druhu, správa nemovitostí, developerská činnost v investiční výstavbě, pojišťovací služby, služby bankovních, finančních, úvěrových a spořitelních ústavů jako např. finanční služby, správa financí, stavební spoření, poskytování hypoték a půjček; (41) organizování, zprostředkování a pořádání školení, kurzů, symposií a kongresů, výchovné, vzdělávací, kulturní, zábavní a sportovní činnosti, lektorská činnost.
(511) 35, 36, 41
(210) O-470362

(111) **311320**
(220) 30.01.2009
(151) 31.03.2010
(540)

VÝROČNÍ CENY AKADEMIE POPULÁRNÍ HUDBY - CENY ANDĚL

(730) **Česká národní skupina Mezinárodní federace hudebního průmyslu, z. s.**, Slavíkova 1680/15, Praha 2 - Vinohrady, 12000, CZ
(740) Mgr. Ing. Pavel Bodiš, Zázvorkova 2004/12, Praha 5 - Stodůlky, 15500
(510) (9) aparáty pro záznam, uchování, převod, přenos nebo reprodukci zvuku nebo obrazu, nosiče záznamů nahrané i nenahrané, videokazety nahrané i nenahrané, audiokazety nahrané i nenahrané, audiovizuální programy, audiovizuální díla na nosičích, audiovizuální díla v digitální podobě, filmy, hudební díla na nosičích nebo v elektronické podobě, CD disky, nahrané zvukové a zvukově obrazové záznamy; (35) reklamní, inzertní a propagační činnost; (38) televizní vysílání pořadů, rozhlasové vysílání pořadů; (41) agenturní činnost v oblasti kultury, šíření audiovizuálních děl, půjčování nahraných zvukových a zvukově obrazových záznamů, nahrávání nosičů zvukových nebo obrazových zvukových, tvorba a šíření audiovizuálních děl, TV produkce, filmová produkce, televizní výroba programů, tvorba programů, tvorba a výroba televizních a audiovizuálních programů, výchovná, vzdělávací, soutěžní a zábavní činnost, zábavní nebo kulturní nebo vzdělávací představení, organizace společenských a kulturních akcí, organizace, provozování a provádění her a soutěží i veřejných, výstavní činnost v oblasti kultury nebo zábavy nebo výchovy nebo vzdělávání, výchovná a zábavní činnost, vydavatelská a nakladatelská činnost
(511) 9, 35, 38, 41
(210) O-465436

(111) **311450**
(220) 26.01.2009
(151) 07.04.2010
(540)

SESTRA ROKU

(730) **Mladá fronta a.s.**, Mezi Vodami 1952/9, Praha 4 - Modřany, 14300, CZ
(510) (16) tiskoviny, časopisy, propagační materiály a předměty z papíru; (41) nakladatelská a vydavatelská činnost v oboru zábavních, odborných, zpravodajských a vzdělávacích tiskovin, časopisů, pořádání soutěží, společenských akcí, zábavních a kulturních akcí.
(511) 16, 41
(210) O-465288

(111) **314926**
(220) 28.04.2009
(151) 26.10.2010
(540)



(730) **Dvořák Jan Ing.**, U křížku 1402/6, Praha 4, Nusle, 14000, CZ
(740) PROPATENT, JUDr. Matěj Sedláček, Pod Pekařkou 1, Praha 4, 14700
(510) (1) lepidla a křihy určené pro průmysl a stavebnictví, silikony, přípravky s lepivými vlastnostmi pro použití při montáži a/nebo upevnění materiálů na stěny, podlahy a jiné povrchy a/nebo pro montáž a/nebo upevnění obkladových podlahových dlaždic a keramických obkladových dlaždic, impregnovací sloučeniny (s výjimkou nátěrů), betonová pojiva; (3) čistící, bělicí, odmašťovací, prací a mycí přípravky; (5) antibakteriální a dezinfekční prostředky, fungicidní přípravky, sanitární přípravky pro hygienické účely; (19) stavební materiály (nekovové), obkládačky (nekovové), dřevěná překližka, dlaždice (nekovové), parketové lamely, nekovové obklady zdí, nekovové (stavební) obklady stěn, parkety, dřevěné dýhy, podlahy (nekovové), prkna (stavební dřeva), laminované a vrstvené

nekovové výrobky zařazené do této třídy; (20) nábytek, umělecká díla ze dřeva, dřevěné rolety, rámy na obrazy, matrace, schody nekovové; (27) koberce, materiály na rohože, rohože, linoleum a ostatní podlahové krytiny (s výjimkou dlaždiček a laků), tapety na stěny nikoliv textilní, předložky, protiskluzové rohože, tělocvičné zíněnky, umělé trávníky, koberce do automobilů, tapety, výrobky sloužící k pokrytí podlah, obklady podlah, vinylové obklady podlah, laminované a vrstvené výrobky zařazené do této třídy, vrstvené obklady podlah; (35) propagační, inzertní a reklamní činnost, pomoc při řízení obchodní činnosti, obchodní poradenské služby, ekonomické poradenství, zpracování informací, průzkumy trhu, konzultace v oblasti obchodu a ekonomiky, marketing, zprostředkovatelská činnost v oblasti komerční, merchandising, pronájem reklamních míst, výstavní činnost komerční; (36) realitní činnost, finanční poradenství, odhady a oceňování, pronájem nemovitostí, bytů a nebytových prostor, konzultační a poradenská činnost v oblasti nemovitostí, zprostředkovatelská činnost v rámci této třídy, správa nemovitostí; (37) stavební činnost a veškeré služby s tím související, provádění stavebních a dokončovacích prací, dodávky staveb a jejich částí, zprostředkování služeb v oblasti stavebnictví, truhlářství, podlahářské práce, včetně servisu, čištění koberců, úklidový servis; (39) silniční motorová doprava nákladní a osobní, pronájem, půjčování motorových vozidel, doprava materiálu, přeprava osob a nákladu, zajišťování i zprostředkování autobusové a automobilové dopravy, zprostředkování a poskytování pronájmu automobilů, autobusů a lodí; (40) zpracování a likvidace odpadu, zpracování stavebních odpadů, informace a poradenství v oblasti ekologické likvidace odpadů a zpracování materiálů, recyklace odpadu, třídění odpadů, výroba stavebních hmot; (42) průmyslový design, projektová činnost ve výstavbě, studie technických projektů, technický průzkum, poradenská činnost ve výše uvedených oblastech.

(511) 1, 3, 5, 19, 20, 27, 35, 36, 37, 39, 40, 42

(210) O-467641

(111) **317132**
(220) 08.12.2009
(151) 16.03.2011
(540)



(591) Barevná

(730) **In Store s.r.o.**, Podolská 769/122, Praha 4, Podolí, 14700, CZ

(740) Ing. Jiří Střelák, Šumberova 42, Praha 6, 16200

(510) (35) personální služby, činnost personální agentury, zprostředkování a zajištění práce, automatizované nebo ruční zpracování a správa obchodních dat, činnost ekonomických a organizačních poradců, administrativní a kancelářské práce, kopírování dokumentů, daňové a účetní služby, vedení účetnictví, služby a poradenství v oblasti managementu, obchodní strategie, obchodní správa firem a obchodních podílů ve firmách, obchodní zastoupení výrobních subjektů, odborné služby řízení firem, organizace chodu firmy - vedení týmu, teambuilding, vedení obchodních zástupců v terénu, podpora obchodních technik, organizace obchodních klientských věrnostních programů, řízení a organizace prodejen, řízení obchodních a podnikatelských aktivit, vedení firemní administrativy - evidence fakturace, objednávek, účetnictví, vozového parku, skladového hospodářství, obchodní evidence klientů a zboží, marketingová, reklamní a inzertní činnost, průzkumy trhu, obchodní analýzy a statistiky, direkt marketing, vyhledávání a poskytování obchodních informací, služby obchodních databank, organizování a pořádání komerčních a reklamních akcí, předvádění výrobků, modelling, organizování a pořádání obchodních a reklamních akcí na zakázku pro zaměstnance ve firmách a obchodní partnery; (39) dopravní a spediční činnosti, doprava/přeprava zboží nebo osob, kurýrní služby, provoz skladů, skladovací služby, balení zboží, nakládání zboží, přeprava zboží, vykládání zboží, organizace dopravy, logistické činnosti, provoz autoparku, poskytování dopravních informací; (41) vzdělávací činnosti, činnost vzdělávací agentury, organizování a pořádání odborných kurzů a školení, firemní vzdělávání, organizování a pořádání vzdělávacích, kulturních, společenských, zábavních a sportovních akcí na zakázku pro zaměstnance ve firmách a obchodní partnery, vydavatelská a nakladatelská činnost, elektronické publikování, vydávání obchodních či firemních zpráv (reportů), hudební, filmová a umělecká produkce, zprostředkování v oblasti vzdělávání, zábavy, kultury a sportu.

(511) 35, 39, 41

(210) O-472661

Zániky ochranných známek uplynutím doby platnosti

Kapitola obsahuje údaje o ochranných známkách, které zanikly uplynutím doby platnosti podle ustanovení § 29 odst. 1 zákona č. 441/2003 Sb.

Číslo zápisu (111)	Datum zániku (141)	Číslo zápisu (111)	Datum zániku (141)	Číslo zápisu (111)	Datum zániku (141)	Číslo zápisu (111)	Datum zániku (141)
109098	02.05.2018	221311	28.05.2018	301182	05.06.2018	301698	23.05.2018
153419	04.06.2018	221728	25.05.2018	301183	05.06.2018	301699	26.05.2018
153457	23.05.2018	221730	27.05.2018	301184	05.06.2018	301700	26.05.2018
158181	06.06.2018	222222	26.05.2018	301186	06.06.2018	301704	04.06.2018
158257	04.06.2018	222226	28.05.2018	301262	26.05.2018	301705	04.06.2018
163856	02.06.2018	222228	01.06.2018	301266	28.05.2018	301706	05.06.2018
163961	26.05.2018	222238	04.06.2018	301269	29.05.2018	301707	05.06.2018
164119	31.05.2018	222627	02.06.2018	301270	29.05.2018	301708	05.06.2018
167570	26.05.2018	223782	27.05.2018	301274	29.05.2018	301709	05.06.2018
216761	27.05.2018	223783	04.06.2018	301281	30.05.2018	301710	05.06.2018
216768	01.06.2018	226518	28.05.2018	301283	02.06.2018	301713	06.06.2018
216772	02.06.2018	227189	26.05.2018	301284	02.06.2018	301855	28.05.2018
216775	03.06.2018	286054	28.05.2018	301285	02.06.2018	301856	28.05.2018
216777	04.06.2018	300668	26.05.2018	301286	02.06.2018	301857	28.05.2018
217518	28.05.2018	300883	29.05.2018	301287	03.06.2018	301863	05.06.2018
218104	27.05.2018	300920	23.05.2018	301288	03.06.2018	301864	05.06.2018
218105	27.05.2018	300921	23.05.2018	301289	03.06.2018	301865	06.06.2018
218556	25.05.2018	300922	26.05.2018	301290	03.06.2018	301968	26.05.2018
218557	25.05.2018	300926	27.05.2018	301291	03.06.2018	301970	26.05.2018
218558	25.05.2018	300930	03.06.2018	301292	04.06.2018	301971	26.05.2018
219152	26.05.2018	300932	03.06.2018	301293	04.06.2018	301972	26.05.2018
219172	28.05.2018	301003	29.05.2018	301426	23.05.2018	301977	29.05.2018
219174	28.05.2018	301036	23.05.2018	301430	26.05.2018	301978	03.06.2018
219175	28.05.2018	301037	26.05.2018	301434	28.05.2018	301980	05.06.2018
219177	28.05.2018	301038	26.05.2018	301435	29.05.2018	301981	05.06.2018
219178	28.05.2018	301040	28.05.2018	301436	29.05.2018	301983	06.06.2018
219190	01.06.2018	301043	29.05.2018	301438	02.06.2018	302111	26.05.2018
219191	01.06.2018	301044	29.05.2018	301439	04.06.2018	302112	26.05.2018
219192	01.06.2018	301045	29.05.2018	301444	05.06.2018	302113	27.05.2018
219193	01.06.2018	301046	29.05.2018	301445	05.06.2018	302115	03.06.2018
219194	01.06.2018	301047	30.05.2018	301451	06.06.2018	302116	03.06.2018
219205	03.06.2018	301049	02.06.2018	301452	06.06.2018	302118	04.06.2018
219207	04.06.2018	301050	02.06.2018	301536	26.05.2018	302119	04.06.2018
219222	05.06.2018	301053	02.06.2018	301537	27.05.2018	302120	04.06.2018
219224	05.06.2018	301054	02.06.2018	301538	27.05.2018	302121	05.06.2018
219800	28.05.2018	301059	04.06.2018	301539	29.05.2018	302122	05.06.2018
219805	05.06.2018	301060	04.06.2018	301540	29.05.2018	302236	28.05.2018
220379	27.05.2018	301065	04.06.2018	301547	30.05.2018	302238	29.05.2018
220380	27.05.2018	301066	06.06.2018	301549	02.06.2018	302241	30.05.2018
220402	02.06.2018	301164	23.05.2018	301551	03.06.2018	302242	30.05.2018
220403	02.06.2018	301165	26.05.2018	301552	04.06.2018	302245	06.06.2018
220405	03.06.2018	301168	27.05.2018	301553	05.06.2018	302348	26.05.2018
220420	04.06.2018	301169	27.05.2018	301554	05.06.2018	302349	28.05.2018
220871	27.05.2018	301170	30.05.2018	301556	06.06.2018	302350	28.05.2018
220872	27.05.2018	301171	30.05.2018	301557	06.06.2018	302351	04.06.2018
220874	29.05.2018	301173	02.06.2018	301558	06.06.2018	302497	23.05.2018
220877	04.06.2018	301174	02.06.2018	301559	06.06.2018	302500	02.06.2018
220879	05.06.2018	301176	02.06.2018	301696	23.05.2018	302619	29.05.2018
221303	26.05.2018	301180	04.06.2018	301697	23.05.2018	302620	02.06.2018

Číslo zápisu (111)	Datum zániku (141)
302622	05.06.2018
302798	04.06.2018
303142	23.05.2018
303144	30.05.2018
303212	26.05.2018
303215	29.05.2018
303451	28.05.2018
303452	30.05.2018

Číslo zápisu (111)	Datum zániku (141)
303453	03.06.2018
303454	04.06.2018
303639	23.05.2018
303640	27.05.2018
303740	27.05.2018
304284	23.05.2018
304289	29.05.2018
304554	27.05.2018

Číslo zápisu (111)	Datum zániku (141)
304555	04.06.2018
304935	27.05.2018
304936	27.05.2018
305252	04.06.2018
305844	28.05.2018
306317	27.05.2018
306943	29.05.2018
306945	02.06.2018

Číslo zápisu (111)	Datum zániku (141)
307554	04.06.2018
308574	30.05.2018
310940	23.05.2018
311050	23.05.2018
315590	27.05.2018

Vzdání se práv k ochranné známce

Vlastník ochranné známky se může podle ustanovení § 30 zákona č. 441/2003 Sb. u Úřadu písemným prohlášením vzdát práv k ochranné známce v rozsahu všech výrobků nebo služeb, pro které byla zapsána, nebo některých z nich. Účinky tohoto prohlášení nastávají dnem doručení prohlášení vlastníka ochranné známky Úřadu a nelze je vzít zpět. V této kapitole je tedy uvedeno datum účinnosti vzdání se práv k ochranné známce. Pokud se vlastník vzdal práv k ochranné známce jen v rozsahu některých výrobků a služeb, je pod příslušným INID kódem zveřejněn rovněž zbývající seznam výrobků a služeb, pro které ochranné známka zůstává zapsána. Tato kapitola dále zahrnuje údaje o ochranných známkách, u kterých vlastník písemným prohlášením omezil rozsah ochrany ve vztahu k prvku ochranné známky.

(111) 356321
(540)



(210) O-514177
(580) s účinností ode dne 18.12.2018/vzdání se práv k ochranné známce

Změny vlastníků ochranných známek

Kapitola obsahuje údaje o ochranných známkách, které byly převedeny nebo přešly ve smyslu ustanovení § 15 odst. 1, 2 a § 16 zákona č. 441/2003 Sb. na jiného vlastníka v rozsahu všech zapsaných výrobků nebo služeb.

Číslo zápisu (111)	Dřívější vlastník (770)	Nynější vlastník (730)	S účinností od (580)
207088	Nest Labs, Inc., 3400 Hillview Ave., Palo Alto, CA, US	Google LLC, 1600 Amphitheatre Parkway, Mountain View, CA 94043, CA, US	21.12.2018
222826	TRANiS s.r.o., Slezská 103, Praha 3, 13000, CZ	Rusová Ludmila Ing., Slezská 1738/103, Praha 3, Vinohrady, 13000, CZ	19.12.2018
250787	Polanský Karel, Nad Lesním divadlem 1214, Praha 4, 14200, CZ	Křížem krážem, spol. s r.o., Děkanská vinice I čp. 806/10, Praha 4, 14000, CZ	19.12.2018
302656	WASTECH a.s., Ostružinová 36/3175, Praha 10, 10600, CZ	WASTECH a.s., Ostružinová 36/3175, Praha 10, Záběhlice, 10600, CZ	19.12.2018
303802	Webnode CZ s.r.o., Hlinky 995/70, Brno - Staré Brno, 60300, CZ	Webnode AG, Gartenstrasse 3, Zug, CH	21.12.2018
303803	Webnode CZ s.r.o., Hlinky 995/70, Brno - Staré Brno, 60300, CZ	Webnode AG, Gartenstrasse 3, Zug, CH	21.12.2018
303985	ADW HOLDING, a.s., Krahulov 76, Okříšky, 67521, CZ	Rolnická společnost Lesonice a.s., č.p. 165, Lesonice, 67544, CZ	19.12.2018
322708	M.KARLÍK - distribuce s.r.o., Husova 735, Vysoké Mýto, 56601, CZ	Mr. Grico CZ s.r.o., Kopečná 940/14, Brno, Staré Brno, 60200, CZ	19.12.2018
327541	TSC-TRADING SERVICE CORPORATION,s.r.o., Pobřežní 249/46, Praha 8 - Karlín, 18600, CZ	YOUNG STORE s.r.o., Rybná 716/24, Praha 1, Staré Město, 11000, CZ	19.12.2018
332607	Hadek Karel, Waldstr. 12, Schönsee, DE	1. Aromaterapeutická KH a.s., č. p. 11, Kšice, 34901, CZ	19.12.2018
344585	Bavanet.com, spol. s r.o., Bělehradská 286/75, Praha 2 - Vinohrady, 12000, CZ	Bavanet.cz, spol. s r.o., Revoluční 1028/8, Praha 1, Nové Město, 11000, CZ	19.12.2018
349899	SmartSelling a.s., Netroufalky 797/5, Brno, Bohunice, 62500, CZ	FAPI Business s.r.o., Kampelíkova 35/20, Brno, Stránice, 60200, CZ	19.12.2018
350349	SmartSelling a.s., Netroufalky 797/5, Brno, Bohunice, 62500, CZ	MioWeb s.r.o., Kampelíkova 35/20, Brno, Stránice, 60200, CZ	19.12.2018
353060	Agentura pro podporu podnikání a investic CzechInvest, Štěpánská 567/15, Praha 2 Nové Město, 12000, CZ	Agentura pro podnikání a inovace, Žitná 566/18, Praha 2, Nové Město, 12000, CZ	20.12.2018
361892	Hadek Karel, Waldstr. 12, Schönsee, DE	1. Aromaterapeutická KH a.s., č. p. 11, Kšice, 34901, CZ	19.12.2018
368066	KOMPLEX UNION s.r.o., Rybná 716/24, Praha 1, Staré Město, 11000, CZ	NORWA europe s.r.o., Na Košíku 506/26, Praha 10, Hostivař, 10200, CZ	21.12.2018

Změny v údajích o vlastních ochranných známkách

Kapitola obsahuje ochranné známky, u kterých byla v rejstříku ochranných známek vyznačena změna v údajích o vlastních ve smyslu ustanovení § 27 odst. 2 a 7 zákona č. 441/2003 Sb.

Číslo zápisu (111)	Vlastník (730)	S účinností od (580)
158880	Zenit, spol. s r.o., Pražská 162/19, Čáslav, Čáslav-Nové Město, 28601, CZ	20.12.2018
159077	Libby's Brand Holding Limited, Road Town, Tortola, VG	19.12.2018
218171	ŠKODA AUTO a.s., tř. Václava Klementa 869, Mladá Boleslav, Mladá Boleslav II, 29301, CZ	21.12.2018
222033	Zenit, spol. s r.o., Pražská 162/19, Čáslav, Čáslav-Nové Město, 28601, CZ	20.12.2018
222042	Zenit, spol. s r.o., Pražská 162/19, Čáslav, Čáslav-Nové Město, 28601, CZ	20.12.2018
228170	Dollar Rent A Car, Inc., 8501 Williams Road, Estero, 33928, FL, US	19.12.2018
240839	Paroubek Josef Ing., č. p. 232, Semín, 53501, CZ	20.12.2018
301909	QUARTER, s.r.o., Ctiborova 3091, Kladno, 27201, CZ	19.12.2018
302123	sevendesign s.r.o., Ruská 2974, Ostrava, Vítkovice, 70300, CZ	19.12.2018
303577	ChemEko podniková ekologie, spol. s r.o., Pod návsí 88/4, Praha 9, Čakovice, 19600, CZ	21.12.2018
305922	Jihomoravské pivovary, a.s., náměstí Čsl. armády 116/4, Vyškov, Vyškov-Město, 68201, CZ	20.12.2018
306170	HDT s.r.o., J. Dietricha 1433/58, České Budějovice, České Budějovice 6, 37008, CZ	20.12.2018
306239	Jihomoravské pivovary, a.s., náměstí Čsl. armády 116/4, Vyškov, Vyškov-Město, 68201, CZ	20.12.2018
306569	K A S P A s.r.o., Vršava II 4981, Zlín, 76001, CZ	19.12.2018
311074	Pabst Václav, U průhonu 1591/9a, Praha 7, Holešovice, 17000, CZ	19.12.2018
314926	Dvořák Jan Ing., U křížku 1402/6, Praha 4, Nusle, 14000, CZ	21.12.2018
327956	ZooBest s.r.o., Radouňova 2681/24, Praha 5, Stodůlky, 15500, CZ	19.12.2018
337907	Twisto payments a.s., Újezd 450/40, Praha 1, Malá Strana, 11800, CZ	19.12.2018
339108	Twisto payments a.s., Újezd 450/40, Praha 1, Malá Strana, 11800, CZ	21.12.2018

Ostatní rozhodné údaje a úřední opravy

Kapitola zahrnuje zejména přetřídění seznamu výrobků a služeb v návaznosti na mezinárodní zápis, opravu chyb ve formulaci, přepisů a zjevných nesprávností za účelem uvedení do souladu se skutečností. V této kapitole jsou zveřejňovány jen takové údaje, které nemohou být zveřejněny spolu se zveřejněním přihlášky nebo se zápisem ochranné známky. Dále kapitola obsahuje důležitá úřední sdělení.

(97) **EP 3183661**

Udělení evropského patentu č. 3183661 ze dne 26.09.2018 bylo zrušeno a řízení bylo přerušeno.
