

### Číselné INID kódy pro označování bibliografických dat technických řešení

### INID Codes for the identification of bibliographic data of technical solutions

(Standard WIPO ST. 9 a ST. 80)

(11)	číslo patentu/zápisu/osvědčení	(11)	Number of the patent/registration/certification
(15)	datum zápisu průmyslového vzoru	(15)	Industrial design registration date
(21)	číslo přihlášky/žádosti	(21)	Application number
(22)	datum podání přihlášky/žádosti	(22)	Date of application filling
(23)	údaje o výstavní prioritě	(23)	Exhibition priority data
(28)	počet průmyslových vzorů	(28)	Number of industrial designs included in the application
(31)	číslo prioritní přihlášky	(31)	Number of priority application
(32)	datum podání prioritní přihlášky	(32)	Filing date of priority application
(33)	země priority	(33)	Priority country
(40)	datum zveřejnění přihlášky vynálezu	(40)	Date of publication of patent application
(45)	datum zveřejnění zapsaného průmyslového vzoru	(45)	Publication date of the registered industrial design
(47)	datum zveřejnění udělení patentu a zápisu užitého vzoru, datum zápisu užitého vzoru, datum oznámení udělení evropského patentu v Evropském patentovém věstníku	(47)	Publication date of patent granting and publication date of utility model registration, registration date of utility model, publication date of European patent granting in the European patent bulletin
(51)	mezinárodní patentové třídění/Locarnské třídění průmyslových vzorů	(51)	International Patent Classification/ Locarno Classification for Industrial Designs
(54)	Název	(54)	Title
(55)	vyobrazení průmyslového vzoru	(55)	Reproduction of the industrial design
(57)	Anotace	(57)	Abstract
(68)	číslo základního patentu	(68)	Number of the basic patent
(71)	označení přihlašovatele/žadatele	(71)	Applicant
(72)	označení původce	(72)	Inventor
(73)	označení majitele/vlastníka	(73)	Owner
(74)	označení zástupce	(74)	Attorney's name and address
(86)	číslo mezinárodní přihlášky	(86)	International application number
(87)	číslo mezinárodního zveřejnění	(87)	International publication number
(92)	datum a číslo první registrace přípravku pro Českou republiku	(92)	Date and number(s) of the first authorization to market the product in the CZ
(93)	datum, číslo a země první registrace přípravku v rámci Společenství	(93)	Date, number(s) and country of the first authorization to market the product in the EEC
(94)	doba platnosti osvědčení	(94)	Term of certification validity
(95)	označení a typ přípravku	(95)	Name of the product and product type
(96)	datum podání a číslo evropské patentové přihlášky	(96)	European patent application filling date and number
(97)	datum zveřejnění a číslo zveřejnění evropské patentové přihlášky v Evropském patentovém věstníku	(97)	European patent application publication date and publication number in the European patent bulletin

### Číselné INID kódy pro označování bibliografických dat ochranných známek

### INID codes and minimum required for the identification of bibliographic data relating to marks

(Standard WIPO ST.60)

(111)	Číslo zápisu ochranné známky (registrace)	(111)	Number of registration
(151)	Datum zápisu ochranné známky	(151)	Date of the registration
(210)	Číslo přihlášky ochranné známky (spisu)	(210)	Number of the application
(220)	Datum podání přihlášky	(220)	Date of filing of the application
(320)	Datum vzniku práva přednosti	(320)	Date of the first application
(442)	Datum zveřejnění přihlášky po průzkumu	(442)	Date of the publication of the examined application
(450)	Datum zveřejnění zápisu ochranné známky ve Věstníku	(450)	Date of publication of the registration
(510)	Seznam výrobků a služeb	(510)	List of goods and/or services
(511)	Číslo třídy výrobků a služeb	(511)	Number of the class of goods and/or services
(526)	Omezení rozsahu ochrany o prvek	(526)	Disclaimer
(540)	Znění nebo vyobrazení ochranné známky	(540)	Reproduction of the mark
(551)	Kolektivní ochranná známka	(551)	Collective mark
(554)	Prostorová ochranná známka	(554)	Three-dimensional mark
(558)	Ochranná známka tvořená pouze barvou nebo kombinací barev	(558)	Mark consisting exclusively of one or several colours
(580)	Datum zápisu jakékoliv transakce v souvislosti s přihláškou nebo zápisem ochranné známky do rejstříku, např. změna majitele, změna jména nebo adresy, vzdání se práv k ochranné známce atd. (účinnost)	(580)	Date of recording of any kind of transaction in respect of applications or registrations (e.g. change in ownership, change in name or address, renunciation, termination of protection)
(591)	Údaje o barevnosti ochranné známky	(591)	Information concerning colour claimed
(730)	Přihlašovatel/vlastník ochranné známky	(730)	The applicant or the holder of the mark
(740)	Zástupce	(740)	Name and address of the representative
(770)	Jméno a adresa dřívějšího přihlašovatele nebo vlastníka (v případě změny vlastnictví)	(770)	Name and address of the previous applicant or holder (in case of change in ownership)
(791)	Jméno a adresa nabyvatele licence	(791)	Name and address of the licensee
(793)	Podmínky a omezení licence	(793)	Indication of conditions and/or restrictions under the license
(800)	Mezinárodní zápis ochranné známky	(800)	International registration

# Kódy pro kódování záhlaví oznámení publikovaných ve Věstníku

(Standard WIPO ST. 17)

BB9A	zveřejněné přihlášky vynálezů	MK1K	zánik užitého vzoru uplynutím doby platnosti
FG1K	zapsané užité vzory	MK4A	zánik patentů uplynutím doby platnosti
FG4A	udělené patenty	MK4F	zánik autorských osvědčení uplynutím doby platnosti
FG4Q	zapsané průmyslové vzory	MK4Q	zánik průmyslového vzoru uplynutím doby ochrany
LD3K	částečný výmaz užitého vzoru	MM4A	zánik patentů pro nezaplacení ročních poplatků
LD4Q	částečný výmaz průmyslového vzoru	MM4F	zánik autorských osvědčení pro nezaplacení ročních poplatků
MA4A	zánik patentů vzdáním se	ND1K	prodloužení platnosti užitého vzoru
MA4F	zánik autorských osvědčení vzdáním se	ND4Q	obnova doby ochrany průmyslového vzoru
MC3K	výmaz užitého vzoru	PA4A	změna autorského osvědčení na patent
MC4A	zrušení patentu	PC9A	změna dispozičního práva k vynálezu
MC4F	zrušení autorského osvědčení	PD1K	převod práv a ostatní změny majitelů užitého vzoru
MC4Q	výmaz průmyslového vzoru	PD4A	převod práv a ostatní změny majitelů patentů
MH1K	zánik užitého vzoru vzdáním se	PD4Q	převod práv a ostatní změny vlastníků průmyslových vzorů
MH4A	částečné zrušení patentu	QA9A	nabídka licence
MH4F	částečné zrušení autorského osvědčení	SB4A	zapsané patenty do rejstříku po odtajnění
MH4Q	zánik průmyslového vzoru vzdáním se	SB4F	zapsaná autorská osvědčení do rejstříku po odtajnění

## Opravy Změny Různé

### Opravy u přihlášek vynálezů s žádostí o udělení patentu

HA9A	jmenování vynálezce		
HB9A	oprava jmen	HG9A	oprava chyb v třídění
HC9A	změna jmen	HH9A	oprava nebo změna všeobecně
HD9A	oprava adres	HK9A	tiskové chyby v úředních věstnicích
HE9A	změna adres		
HF9A	oprava dat		

### Opravy ochranných dokumentů

Patenty	autorská osvědčení	užité vzory	průmyslové vzory	
TA4A	TA4F	TA1K	TA4Q	jmenování vynálezce
TB4A	TB4F	TB1K	TB4Q	oprava jmen
TC4A	TC4F	TC1K	TC4Q	změna jmen
TD4A	TD4F	TD1K	TD4Q	oprava adres
TE4A	TE4F	TE1K	TE4Q	změna adres
TF4A	TF4F	TF1K	TF4Q	oprava dat
TG4A	TG4F	TG1K	TG4Q	oprava chyb v třídění
TH4A	TH4F	TH1K	TH4Q	oprava nebo změna všeobecně
TK9A	TK9F	TK1K	TK4Q	tiskové chyby v úřed. věstnicích

### **Kódy pro označování zemí a mezinárodních organizací použité ve věstníku**

BZ	Belize
CH	Švýcarsko
CN	Čína
CZ	Česká republika
DE	Spolková republika Německo
ES	Španělsko
FR	Francie
GB	Velká Británie
GI	Gibraltar
HK	Hongkong
JP	Japonsko
LU	Lucembursko
MX	Mexiko
NL	Nizozemsko
PT	Portugalsko
SK	Slovensko
TR	Turecko
US	Spojené státy americké
VN	Vietnam
ZA	Jižní Afrika

### **Kódy pro označování států USA použité ve věstníku**

CA	California
DE	Delaware
GA	Georgia
MT	Montana
NC	North Carolina
NJ	New Jersey
NY	New York
TN	Tennessee
TX	Texas
UT	Utah
WI	Wisconsin

**BB9A**

**Zveřejněné přihlášky vynálezů - přehled podle čísel přihlášek**

Dále uvedené přihlášky vynálezů byly zveřejněny dnem, uvedeným v Věstníku podle zákona č. 527/1990 Sb., o vynálezech a zlepšovacích návrzích, ve znění pozdějších předpisů, a jsou k dispozici v patentové knihovně Úřadu průmyslového vlastnictví, Antonína Čermáka 2a, 160 68, Praha 6.

(21)	(51)	(2006.01)	(21)	(51)	(2006.01)
2017-424	<b>H 01 J 37/28</b>		2017-784	<b>C 03 C 4/10</b>	
2017-427	<b>A 61 F 2/06</b>	(2013.01)	2017-792	<b>F 16 F 7/12</b>	(2006.01)
2017-433	<b>B 64 D 23/00</b>	(2006.01)	2017-800	<b>B 01 J 37/04</b>	(2006.01)
2017-554	<b>A 61 K 31/357</b>	(2006.01)	2017-820	<b>C 05 F 9/02</b>	(2006.01)
2017-710	<b>E 04 B 1/38</b>	(2006.01)	2018-558	<b>A 61 H 1/00</b>	(2006.01)
2017-711	<b>G 01 N 11/02</b>	(2006.01)	2018-690	<b>C 07 D 471/04</b>	(2006.01)
2017-722	<b>A 23 J 1/10</b>	(2006.01)			

**Zveřejněné přihlášky vynálezů - řazené podle MPT**

- (51) **A23J 1/10** (2006.01)  
**A23J 3/06** (2006.01)  
**A23L 29/281** (2016.01)  
**C09H 3/00** (2006.01)
- (21) **2017-722**  
(71) Univerzita Tomáše Bati ve Zlíně, Zlín, CZ  
(72) Mokrejš Pavel doc. Ing., Ph.D., Zlín, CZ  
Gál Robert Ing., Ph.D., Těmice, CZ  
Mrázek Petr Ing., Otrokovice, CZ
- (54) **Biotechnologický způsob výroby potravinářské želatiny z drůbežích jatečného odpadu**  
(22) 09.11.2017  
(57) Jatečný odpad se v postupných krocích propláchně ve vodě, předmrazí na teplotu -2 až -5 °C v jádře suroviny, dvoufázově rozmělní suroviny na kousky o velikosti do 3 mm, načež následuje intenzifikovaná separace nekologenních bílkovin a pigmentů z rozmělněné suroviny vymytím roztokem NaOH, separace tuku extrakcí rozpouštědlovou směsí etanol + petroléter a předúprava bílkovinného izolátu proteolytickým enzymem. Po odfiltrování bílkovinného hydrolyzátu a promytí zbožtnalého bílkovinného izolátu vodou pak následuje první fáze extrakce želatin, inaktivace zbytků proteolytického enzymu, separace želatinového roztoku od zbylého nerozloženého podílu bílkovinného izolátu filtrace, druhá fáze extrakce želatin – vícestupňová extrakce želatin ze zbožtnalého bílkovinného izolátu při teplotě zvyšující se v každém stupni a formování želatin z extrahovaných roztoků a biotechnologické zpracování zbylého nerozloženého podílu na kolagenní hydrolyzáty.

příčměž nevstřebatelná vrstva (2) je pokrytá mezivrstvou (4) z kolagenní hmoty, na které je vnější vstřebatelná vrstva (3) z kolagenní hmoty. Dále se týká způsobu výroby této cévní náhrady, při kterém se kolagenní hmota o koncentraci 4 až 12 % hmotn. kolagenu temperuje 18 až 30 hodin při teplotě 15 až 30 °C, načež se nevstřebatelná vrstva (2) z pleteniny integruje do jedné vrstvy kolagenní hmoty pro vytvoření povlaku z kolagenní hmoty na vnitřní a vnější straně nevstřebatelné vrstvy (2) z pleteniny nebo se kolagenní hmota o koncentraci 4 až 12 % hmotn. kolagenu temperuje 18 až 30 hodin při teplotě 15 až 30 °C, načež se z kolagenní hmoty extruduje vnitřní vstřebatelná vrstva (1) v podobě trubice, která se suší při pokojové teplotě do vláčného stavu, poté se na vnitřní vstřebatelnou vrstvu (1) navleče nevstřebatelná vrstva (2) z pleteniny, na kterou je extrudována vnější vstřebatelná vrstva (3) z kolagenní hmoty o koncentraci 3 až 12 % hmotn. kolagenu a cévní náhrady jsou sušeny při teplotě 15 až 30 °C po dobu 15 až 30 hodin až do vláčného stavu, načež jsou cévní náhrady tvrzeny 1,5 až 3,2 % pryskyřicí po dobu 3 až 10 min a poté jsou vysušeny a zvláčněny v lázni 15 až 30 % glycerinu po dobu 15 až 25 minut.

- (74) Ing. Václav Kratochvíl, Husníkova 2086/22, Praha 5, Stodůlky, 15800

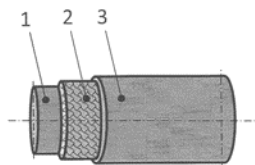

- (74) Ing. Jan Görig, Korábová 98, Fryšták, Horní Ves, 76316
- 
- (51) **A61F 2/06** (2013.01)  
**A61L 27/24** (2006.01)  
**A61L 27/18** (2006.01)  
**A61L 27/40** (2006.01)  
**A61L 27/58** (2006.01)  
**B32B 37/00** (2006.01)  
**B29C 47/04** (2006.01)
- (21) **2017-427**  
(71) České vysoké učení technické v Praze, Praha 6, Dejvice, CZ  
Všeobecná fakultní nemocnice v Praze, Praha 2, Nové Město, CZ  
Univerzita Karlova, Praha 1, Staré Město, CZ  
Výzkumný ústav potravinářský Praha, v. v. i., Praha 10, Hostivař, CZ
- (72) Chlup Hynek Ing., Dobrochov, CZ  
Grus Tomáš MUDr., Ph.D., Mníšek pod Brdy, CZ  
Mlček Mikuláš MUDr., Ph.D., Praha 10, Strašnice, CZ  
Beran Miloš Ing., Dobříš, CZ
- (54) **Kompozitní cévní náhrada a způsob její výroby**  
(22) 26.07.2017  
(57) Řešení se týká kompozitní cévní náhrady, zejména pro průtok pod 100 ml/min a vnitřní průměr menší jak 6 mm, která obsahuje nevstřebatelnou vrstvu (2) z pleteniny, která je na vnitřní i vnější straně opatřena povlakem z kolagenní hmoty. Nevstřebatelná vrstva (2) z pleteniny je s výhodou umístěna na samonosné vnitřní vstřebatelné vrstvě (1) z kolagenní hmoty,

- (51) **A61H 1/00** (2006.01)  
(21) **2018-558**  
(71) Embitron s.r.o., Plzeň, Jižní Předměstí, CZ  
České vysoké učení technické v Praze, Praha 6, Dejvice, CZ
- (72) Průcha Jaroslav doc. PhDr. Ing., CSc., Ph.D, Blovice, Hradiště, CZ  
Hána Karel doc. Ing., Ph.D, Praha 10, Vršovice, CZ
- (54) **Polohovací ústrojí pro rehabilitačního robota**  
(22) 18.10.2018  
(57) Polohovací ústrojí (13) pro rehabilitačního robota s paralelní strukturou kinematického řetězce, zahrnující desku (1) základny otočně spojenou s první deskou (4) efektoru pomocí trojice ramen (2), jež jsou poháněny motory (3), kde deska (1) základny je opatřena třemi tekutinovými motory (3), které jsou opatřeny řídicími hřídelemi (5), jež jsou vůči sobě uspořádány pod úhlem 120 °, a jsou uloženy kolmo na podélnou osu (18) nosníku (8), jímž na jednom konci prochází řídicí hřídel (5) a na druhém konci spojovací hřídel (9), přičemž každé rameno (2) je tvořeno nosníkem (8) a dvojicí tyčí (11), které jsou na svých koncích opatřeny klouby (10) a jsou uspořádány paralelně a v odstupu vůči sobě a spojeny prostřednictvím spojovacích hřídel (9), které jsou uloženy v kloubech (10), přičemž první deska (4) efektoru je spojena se spojovacími hřídelemi (9) prostřednictvím spojovacích prvků (12), kde mezi první deskou (4) efektoru druhou deskou (15) efektoru je uspořádán senzor (17) pro snímání sil a momentů sil, přičemž druhá deska (15) efektoru, je opatřena unášečem (7) úchopového prvku.

- (74) INPARTNERS GROUP, Ing. Dušan Kendereški, Koliště 1965/13a, Brno, Černá Pole, 60200

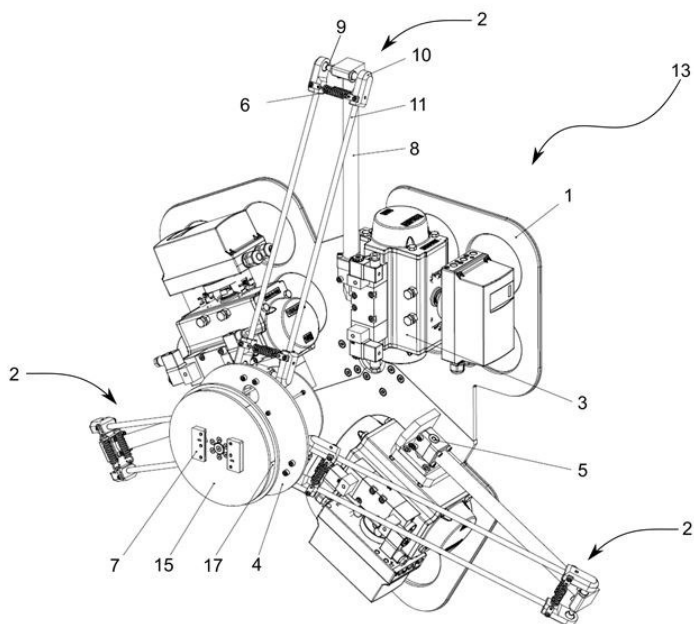

- (51) **A61K 31/357** (2006.01)  
**A61K 36/28** (2006.01)  
**A61K 31/352** (2006.01)  
**A61P 9/00** (2006.01)  
**A61P 37/00** (2006.01)  
**A61P 43/00** (2006.01)

(21) **2017-554**

- (71) Univerzita Karlova, 1. lékařská fakulta, Praha 2, Nové Město, CZ  
Mikrobiologický ústav AV ČR, v. v. i., Praha 4, Krč, CZ  
(72) Vítek Libor prof. MUDr., Ph.D., MBA, Černošice, CZ  
Křen Vladimír prof. Ing., DrSc., Praha 4, Podolí, CZ  
Valentová Kateřina doc. Ing., Ph.D., Benešov, CZ  
Biedermann David RNDr., Ph.D., Praha 4, Nusle, CZ

(54) **Profylaktický přípravek pro prevenci kardiovaskulárních, zánětlivých, autoimunitních a degenerativních chorob**

(22) 18.09.2017

(57) Předkládané řešení poskytuje profylaktický přípravek obsahující 2,3-dehydroisilybin A, 2,3-dehydroisilybin B a/nebo jejich směsi pro použití pro prevenci kardiovaskulárních, zánětlivých, autoimunitních a degenerativních chorob založenou na zvýšení hladiny bilirubinu, přičemž celkový obsah 2,3-dehydroisilybinu A, 2,3-dehydroisilybinu B a/nebo jejich směsi v účinné složce profylaktického přípravku je alespoň 3 % hm.

- (74) HARBER IP s.r.o., Na bělidle 64/3, Praha 5, Smíchov, 15000

- (51) **B01J 37/04** (2006.01)  
**B01J 21/10** (2006.01)  
**B01J 21/04** (2006.01)  
**B01J 21/08** (2006.01)

(21) **2017-800**

- (71) Unipetrol výzkumně vzdělávací centrum, a.s., Ústí nad Labem, Ústí nad Labem-centrum, CZ  
(72) Tokarová Věnceslava Dr. Ing., Ústí nad Labem, Krásné Březno, CZ  
Kašpárek Aleš, Chlumec, CZ  
Horáček Jan Ing., Meziboří, CZ

(54) **Způsob výroby tvarovaného hydrotalcitového katalyzátoru**

(22) 13.12.2017

(57) Způsob výroby tvarovaného hydrotalcitového katalyzátoru spočívá v tom, že se k 15 až 20 hmotnostním dílům práškového hydrotalcitu přidá alespoň 3 až 12 hmotnostních dílů křemičitého alkoxidu, kterým může být tetraethylorthosilikát nebo tetramethylorthosilikát. Může se též přidat 7 až 9 hmotnostních dílů methanolu či ethanolu. Výsledná směs se zhomogenizuje, protlačí přes matrici s otvory, poté se v proudu inertního plynu suší při teplotě 90 až 110 °C po dobu 2 až 4 hodiny, pak kalcinuje při teplotě 420 až 480 °C po dobu 7 až 9 hodin a nakonec ponechá navlhnout v prostředí vlhkého vzduchu bez CO<sub>2</sub> po dobu 30 až 60 hodin.

- (74) Mgr. Ing. Stanislav Babický Ph.D., tř. Budovatelů 2407/20, Most, 43401

- (51) **B64D 23/00** (2006.01)  
**A63B 69/00** (2006.01)  
**A63G 31/00** (2006.01)

(21) **2017-433**

(71) Strojírna Litvínov spol. s.r.o., Litvínov, Horní Litvínov, CZ

(72) Maršík Tomáš, Litvínov, Horní Litvínov, CZ

(54) **Simulátor volného pádu a jeho použití**

(22) 28.07.2017

(57) Simulátor volného pádu obsahuje oběhový systém (2), letovou komoru (3), spojenou s oběhovým systémem (2) tak, aby oběhový systém (2) společně s letovou komorou (3) umožňovaly nepřerušovaný oběh vzduchu, a chladicí systém (11), zajišťující chlazení vzduchu proudícího oběhovým systémem (2). Chladicí systém (11) zahrnuje vstupní potrubí (17) nasávající část vzduchu proudícího oběhovým systémem (2), alespoň jeden tepelný výměník (15) obsahující chladivo a alespoň jedno výstupní okno (16), kterým ochlazený vzduch opouští chladicí systém (11). Chladicí systém (11) dále obsahuje uzavřenou přetlakovou komoru obsahující chladicí prostor, který je přetlakován vůči atmosférickému tlaku, a alespoň jeden pomocný ventilátor (14) nastavený tak, aby udržoval přetlak v chladicím prostoru přetlakové komory. Zmíněný alespoň jeden tepelný výměník (15) je umístěn v uzavřené přetlakové komoře tak, aby chlazení proudícího vzduchu probíhalo v chladicím prostoru. Tento simulátor volného pádu lze použít k dodání teplé užitkové vody do budovy (100), přičemž teplota vzduchu obíhajícího v oběhovém systému (2) a letové komoře (3) je regulována uzavřeným systémem chlazení.

- (74) Cabinet Plasseraud s.r.o., Korunní 810/104 E, Praha 10, Vinohrady, 10100

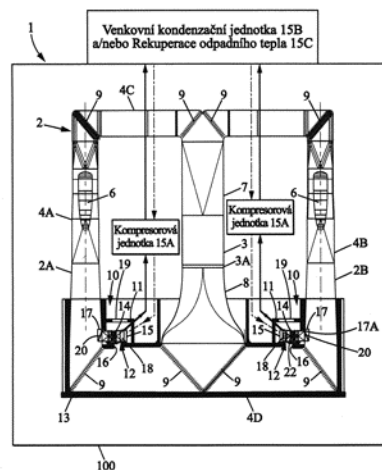

- (51) **C03C 4/10** (2006.01)  
**C03C 14/00** (2006.01)

(21) **2017-784**

(71) Vysoká škola chemicko-technologická v Praze, Praha 6, Dejvice, CZ

SQS Vlákno optika a.s., Nová Paka, CZ

(72) Míka Martin doc. Ing., Ph.D., Praha 8, CZ

Lahodný František Ing., Ph.D., Počátky, CZ

Bartyzal Jan Ing., CSc., Přelouč, CZ

(54) **Magnetooptické sklo určené pro modulátory světla**

(22) 07.12.2017

(57) Magnetooptické sklo, určené pro modulátory světla, s magnetickými nano/mikročásticemi a/nebo magneto/opticky aktivními oxidy ve skle na bázi olovnatého bismutitého skla, obsahuje: 30 až 55 % hmotn. oxidu olovnatého PbO a/nebo oxidů olova Pb; 30 až 55 % hmotn. oxidu bismutitého Bi<sub>2</sub>O<sub>3</sub>; 0,5 až 15 % hmotn. nejméně jeden oxid ze skupiny, zahrnující oxid gallitý Ga<sub>2</sub>O<sub>3</sub>, oxid teluritý TeO<sub>2</sub> a oxid tantalitý Ta<sub>2</sub>O<sub>5</sub>; a zbytek do 100 % hmotn. magnetických nano/mikro částic a/nebo magneto/opticky aktivních oxidů ve skle. Magnetické nano/mikročástice mohou být krystalické o velikosti částic v rozmezí 1 nm až 50 μm a mají spinelovou strukturu. Magnetické krystalické nano/mikročástice s výhodou obsahují spinely magnetiku Fe<sub>3</sub>O<sub>4</sub> a/nebo trevoritu NiFe<sub>2</sub>O<sub>4</sub>; nebo nikelnatokobaltnatého ferritu (NiCo)Fe<sub>2</sub>O<sub>4</sub>; nebo gama-hematitu Fe<sub>2</sub>O<sub>3</sub>. Magnetooptické sklo dále může obsahovat magneto/opticky aktivní oxidy ze skupiny lathanoidů, s výhodou alespoň jeden oxid ze skupiny, zahrnující oxid praseodymitý Pr<sub>2</sub>O<sub>3</sub>, oxid dysprosity Dy<sub>2</sub>O<sub>3</sub> a oxid terbitý Tb<sub>2</sub>O<sub>3</sub>.

- (74) Ing. Marie Smrčková, patentový zástupce, Velflíkova 1431/10, Praha 6, Dejvice, 16000

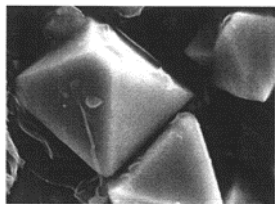

- (51) **C05F 9/02** (2006.01)  
**C05F 17/02** (2006.01)  
**C05F 3/06** (2006.01)

(21) **2017-820**

(71) AGRO-EKO spol. s r.o., Albrechtice, CZ

(72) Holuša Václav RNDr., Dolní Lhota, CZ

Vaniček Petr Ing., Plzeň, CZ

(54) **Zařízení pro míchání, naskladnění a vyskladnění zakládky na bázi biomasy včetně podsítné frakce směsných komunálních odpadů**

(22) 20.12.2017

(57) Zařízení pro míchání, naskladnění a vyskladnění nakládky na bázi biomasy včetně podsítné frakce směsných komunálních odpadů má uvnitř plynotěsného tubusu (7) korečkový dopravník (1) s korečky (12) spojenými po stranách řetězy (11) a pohyblivými po uzavřené dráze tvaru obdélníku. Dráha je vedena po vnitřním obvodu tubusu (7). Pohon je tvořen dvěma hydromotory (15) umístěnými vně tubusu (7), jeden na každé straně. Zařízení je dále opatřeno horním naskladňovacím turniketovým podavačem (6) pro naskladnění bez přístupu vzduchu. V rohové oblasti dolní části tubusu (7) jsou uspořádány dva otvory s klapkami, z nichž k jednomu je připojeno čerpadlo (3) a na druhý je napojen spodní vyskladňovací šnekový dopravník (2). Zařízení má dále uvnitř tubusu (7) horní naskladňovací/vyskladňovací dopravník (4), k němuž je přístup přes uzavíratelný otvor (17) ve stěně tubusu (7). Nad tímto dopravníkem (4) je uspořádána tubusu (7). Nad tímto dopravníkem (4) je uspořádána uzavíratelná klapka (5).

- (74) HM PARTNERS s.r.o., Ing. Zdeněk Michálek, Štefánikova 1163/12, Koprivnice, 74221

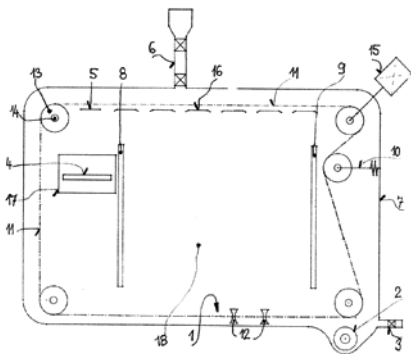

- (51) **C07D 471/04** (2006.01)  
**A61K 31/4545** (2006.01)  
**A61K 47/38** (2006.01)  
**A61K 47/34** (2017.01)  
**A61K 9/20** (2006.01)  
**A61P 7/02** (2006.01)

(21) **2018-690**

(71) Zentiva, k.s., Praha 10, Dolní Měcholupy, CZ

(72) Kovačík Pavel, Praha 10, Hostivař, CZ

(54) **Způsob přípravy amorfního apixabanu sprejovým sušením, amorfni apixaban a farmaceutická kompozice jej obsahující**

(22) 10.12.2018

(57) Řešení popisuje způsob přípravy apixabanu v amorfni formě pomocí metody sprejového sušení. Takto připravený apixaban lze použít pro léčení nebo prevenci tromboembolických příhod. Součástí řešení je také farmaceutická kompozice obsahující apixaban připravený metodou sprejového sušení.

- (74) HARBER IP s.r.o., Na bělidle 64/3, Praha 5, Smíchov, 15000

- (51) **E04B 1/38** (2006.01)  
**E04B 1/21** (2006.01)  
**E04B 1/94** (2006.01)  
**E04B 1/04** (2006.01)

(21) **2017-710**

(71) České vysoké učení technické v Praze, Praha 6, Dejvice, CZ

(72) Witzany Jiří prof. Ing, DrSc., Praha 6, Dejvice, CZ

Zigler Radek Ing., Ph.D., Praha 5, Stodůlky, CZ

Pokorný Marek Ing., Ph.D., Praha 6, Dejvice, CZ

Vychytil Jaroslav Ing., Ph.D., Žamberk, CZ

(54) **Demontovatelný styk prefabrikovaných stěnových dílců se šroubovým spojem**

(22) 06.11.2017

(57) Vynález se týká demontovatelného styku prefabrikovaných stěnových dílců (1, 2 a 11, 12) se šroubovým spojem, s protipožární úpravou a utěsněním, u kterých je prostor kapsy (3, 14) pro šroubový spoj (13) vyplněn blokem (5, 15) z nehořlavého materiálu, který je na povrchu opatřen zpevňující stěrkou (10). Svislá styčná spára (4) stěnových dílců (1, 2) je vyplněna deskou (7) z minerálních vláken s teplotou tavení nad 1 000 °C a je na povrchu urovňována a uzavřena zpěňující tmelem (8) a/nebo uzavírajícím provazcem (9) z materiálu se sníženou hořlavostí. Vodorovná styčná spára (16, 18) vodorovného styku v místě šroubových spojů (13) je vyplněna blokem (17, 19) z minerálních vláken s teplotou tavení nad 1 000 °C, který je na vnějším povrchu urovňován a utěsněn zpevňujícím tmelem (8) a stěrkou (10).

- (74) Ing. Václav Kratochvíl, Husnikova 2086/22, Praha 5, Stodůlky, 15800

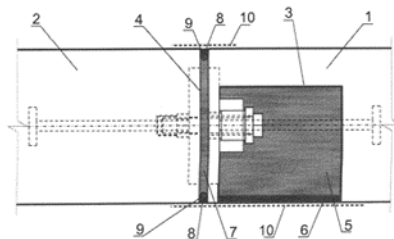

- (51) **F16F 7/12** (2006.01)  
**B60N 2/24** (2006.01)  
**B60N 2/42** (2006.01)  
**B60N 2/54** (2006.01)

(21) **2017-792**

(71) BOGGES spol. s r.o., Rudice, CZ

VKV HORÁK s.r.o., Brno, Přízřenice, CZ

(72) Krátký Josef, Rudice, CZ

Horák Zdeněk, Moravany, CZ

(54) **Tlumicí člen, tlumicí sestava a sedačka dopravního prostředku**

(22) 11.12.2017

(57) Tlumicí člen (10) pro uchycení sedačky v dopravním prostředku pro utlumení rázu působícího na sedačku obsahuje první konec pro přímé nebo nepřímé uchycení k rámu (2) sedačky a druhý konec pro přímé nebo nepřímé uchycení k rámu (19) dopravního prostředku. Tlumicí člen (10) je vytvořený z kovového profilu a mezi prvním koncem a druhým koncem prochází po vícenásobně esovitě zakřivené křivce. Je popsána rovněž tlumicí sestava obsahující tento tlumicí člen (10) a sedačka s tímto tlumicím členem (10).

- (74) KANIA SEDLÁK SMOLA patentová kancelář, Ing. Veronika Zemanová, Mendlovo náměstí 907/1a, Brno, Staré Brno, 60300

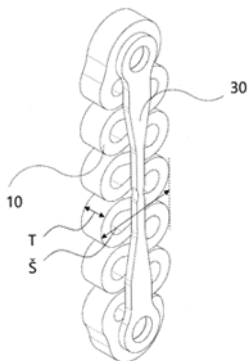

- (51) **G01N 11/02** (2006.01)  
**G01N 11/08** (2006.01)  
**G01N 33/44** (2006.01)  
**B29C 47/92** (2006.01)  
**B29C 47/12** (2006.01)

(21) **2017-711**

(71) Univerzita Tomáše Bati, Zlín, CZ

(72) Zatloukal Martin prof. Ing., CSc., Ph.D., Zlín, Prštíné, CZ

(54) **Vytlačovací hlava pro transformaci normálových napětí polymerní taveniny**

(22) 06.11.2017

(57) Vytlačovací hlava s inertní hubicí, tvořenou inertní kapilárou s nulovou délkou nebo inertní plochou štěrbinou s nulovou délkou, zahrnuje těleso (1) a k němu těsně připojenou transformační komoru (2), kde vnitřní průměr ( $D_2$ ) komory je odlišný od vnitřního průměru ( $D_1$ ) tělesa vytlačovací hlavy, přičemž transformační komora (2) se nachází v topném pásmu (3) a je v průběhu své délky (L) vybavena měřicím a snímacím systémem (4), přičemž inertní hubice (5) je umístěna ve výstupní části transformační komory (2). Měřicí a snímací systém (4) transformační komory (2) s výhodou sestává z tlakových senzorů. Transformační komora (2) může být výhodně vytvořena z transparentního materiálu.

(74) UTB ve Zlíně, Ing. Dana Kreizlová, nám. T. G. Masaryka 5555, Zlín, 76001

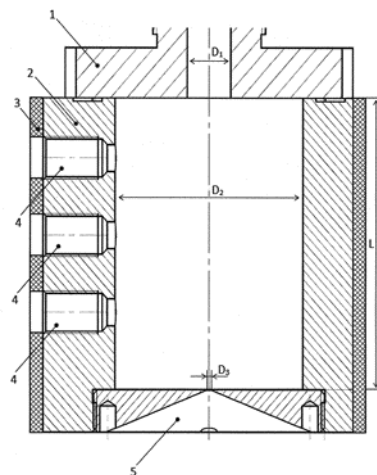

- (51) **H01J 37/28** (2006.01)  
**H01J 37/30** (2006.01)

(21) **2017-424**

(71) TESCAN Brno, s.r.o., Brno, Kohoutovice, CZ

(72) Denisyuk Andrey Dr., Brno, Bystrc, CZ

(72) Sharang Sharang MSc., Brno, Královo Pole, CZ

(72) Oboňa Jozef Vincenc Ing., Ph.D., Hodruša-Hámre 966 61, SK

(54) **Způsob odstranění hmoty**

(22) 25.07.2017

(57) Předmětem vynálezu je způsob rovnoměrného odstranění materiálu z povrchu vzorku odprašováním pomocí skenování povrchu fokusovaným iontovým svazkem a současně pozorování tohoto vzorku během odprašování. Rovnoměrného odprašování různých materiálů je dosaženo odprašováním pod vysokým úhlem z více směrů, přičemž tyto směry jsou vzájemně otočeny o nenulový úhel.

(74) PatentEnter, Ing. Michal Jordán, Koliště 13a, Brno, 60200

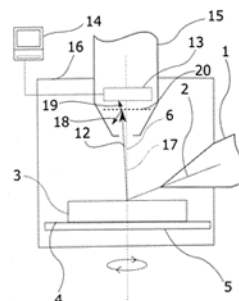

**Zveřejněné přihlášky vynálezů - přehled podle třídících znaků**

(51)		(21)		(51)		(21)
A 23 J 3/06	(2006.01)	2017-722		B 01 J 21/08	(2006.01)	2017-800
A 23 L 29/281	(2016.01)	2017-722		B 01 J 21/10	(2006.01)	2017-800
A 61 K 9/20	(2006.01)	2018-690		B 29 C 47/04	(2006.01)	2017-427
A 61 K 31/352	(2006.01)	2017-554		B 29 C 47/12	(2006.01)	2017-711
A 61 K 31/4545	(2006.01)	2018-690		B 29 C 47/92	(2006.01)	2017-711
A 61 K 36/28	(2006.01)	2017-554		B 32 B 37/00	(2006.01)	2017-427
A 61 K 47/34	(2017.01)	2018-690		B 60 N 2/24	(2006.01)	2017-792
A 61 K 47/38	(2006.01)	2018-690		B 60 N 2/42	(2006.01)	2017-792
A 61 L 27/18	(2006.01)	2017-427		B 60 N 2/54	(2006.01)	2017-792
A 61 L 27/24	(2006.01)	2017-427		C 03 C 14/00	(2006.01)	2017-784
A 61 L 27/40	(2006.01)	2017-427		C 05 F 3/06	(2006.01)	2017-820
A 61 L 27/58	(2006.01)	2017-427		C 05 F 17/02	(2006.01)	2017-820
A 61 P 7/02	(2006.01)	2018-690		C 09 H 3/00	(2006.01)	2017-722
A 61 P 9/00	(2006.01)	2017-554		E 04 B 1/04	(2006.01)	2017-710
A 61 P 37/00	(2006.01)	2017-554		E 04 B 1/21	(2006.01)	2017-710
A 61 P 43/00	(2006.01)	2017-554		E 04 B 1/94	(2006.01)	2017-710
A 63 B 69/00	(2006.01)	2017-433		G 01 N 11/08	(2006.01)	2017-711
A 63 G 31/00	(2006.01)	2017-433		G 01 N 33/44	(2006.01)	2017-711
B 01 J 21/04	(2006.01)	2017-800		H 01 J 37/30	(2006.01)	2017-424

**Seznam přihlašovatelů zveřejněných přihlášek vynálezů**

(71)	(21)	(51)		(71)	(21)	(51)	
AGRO-EKO spol. s r.o., Albrechtice, CZ	2017-820	<b>C 05 F 9/02</b>	(2006.01)	Unipetrol výzkumně vzdělávací centrum, a.s., Ústí nad Labem, Ústí nad Labem- centrum, CZ	2017-800	<b>B 01 J 37/04</b>	(2006.01)
BOGGES spol. s r.o., Rudice, CZ	2017-792	<b>F 16 F 7/12</b>	(2006.01)	Univerzita Karlova, 1. lékařská fakulta, Praha 2, Nové Město, CZ	2017-554	<b>A 61 K 31/357</b>	(2006.01)
České vysoké učení technické v Praze, Praha 6, Dejvice, CZ	2017-427	<b>A 61 F 2/06</b>	(2013.01)	Univerzita Tomáše Bati, Zlín, CZ	2017-711	<b>G 01 N 11/02</b>	(2006.01)
České vysoké učení technické v Praze, Praha 6, Dejvice, CZ	2017-710	<b>E 04 B 1/38</b>	(2006.01)	Univerzita Tomáše Bati ve Zlíně, Zlín, CZ	2017-722	<b>A 23 J 1/10</b>	(2006.01)
Embitron s.r.o., Plzeň, Jižní Předměstí, CZ	2018-558	<b>A 61 H 1/00</b>	(2006.01)	Vysoká škola chemicko- technologická v Praze, Praha 6, Dejvice, CZ	2017-784	<b>C 03 C 4/10</b>	(2006.01)
Strojírna Litvínov spol. s r.o., Litvínov, Horní Litvínov, CZ	2017-433	<b>B 64 D 23/00</b>	(2006.01)	Zentiva, k.s., Praha 10, Dolní Měcholupy, CZ	2018-690	<b>C 07 D 471/04</b>	(2006.01)
TESCAN Brno, s.r.o., Brno, Kohoutovice, CZ	2017-424	<b>H 01 J 37/28</b>	(2006.01)				



## FG4A

## Udělené patenty - přehled podle čísel patentů

V období uzávěrky tohoto čísla Věstníku udělil Úřad průmyslového vlastnictví tyto patenty.

(11)	(51)		(11)	(51)		(11)	(51)	
307662	<i>A 61 K 31/357</i>	(2006.01)	307666	<i>C 03 C 4/10</i>	(2006.01)	307670	<i>A 61 H 1/00</i>	(2006.01)
307663	<i>E 04 B 1/38</i>	(2006.01)	307667	<i>F 16 F 7/12</i>	(2006.01)	307671	<i>H 04 Q 7/38</i>	(2006.01)
307664	<i>G 01 N 11/02</i>	(2006.01)	307668	<i>B 01 J 37/04</i>	(2006.01)			
307665	<i>A 23 J 1/10</i>	(2006.01)	307669	<i>C 05 F 9/02</i>	(2006.01)			

## FG4A

## Udělené patenty - přehled podle MPT

(51)	<i>A23J 1/10</i>	(2006.01)	(40)	06.02.2019
	<i>A23J 3/06</i>	(2006.01)	(21)	<b>2017-800</b>
	<i>A23L 29/281</i>	(2016.01)	(73)	Unipetrol výzkumně vzdělávací centrum, a.s., Ústí nad Labem, Ústí nad Labem-centrum, CZ
	<i>C09H 3/00</i>	(2006.01)	(72)	Tokarová Věnceslava Dr. Ing., Ústí nad Labem, Krásné Březno, CZ
(11)	307665			Kašpárek Aleš, Chlumeč, CZ
(40)	06.02.2019			Horáček Jan Ing., Meziboří, CZ
(21)	<b>2017-722</b>		(54)	<b>Způsob výroby tvarovaného hydroalcitového katalyzátoru</b>
(73)	Univerzita Tomáše Bati ve Zlíně, Zlín, CZ		(22)	13.12.2017
(72)	Mokrejš Pavel doc. Ing., Ph.D., Zlín, CZ		(74)	Mgr. Ing. Stanislav Babický Ph.D., tř. Budovatelů 2407/20, Most, 43401
	Gál Robert Ing., Ph.D., Těmice, CZ			
	Mrázek Petr Ing., Otrokovice, CZ			
(54)	<b>Biotechnologický způsob výroby potravinářské želatiny z drůbežního jatečného odpadu</b>		(51)	<i>C03C 4/10</i>
(22)	09.11.2017			(2006.01)
(74)	Ing. Jan Görig, Korábová 98, Fryšták, Horní Ves, 76316			<i>C03C 14/00</i>
				(2006.01)
			(11)	307666
			(40)	06.02.2019
			(21)	<b>2017-784</b>
			(73)	Vysoká škola chemicko-technologická v Praze, Praha 6, Dejvice, CZ
(51)	<i>A61H 1/00</i>	(2006.01)		SQS Vlákno optika a.s., Nová Paka, CZ
(11)	307670			(72)
(40)	06.02.2019			Míka Martin doc. Ing., Ph.D., Praha 8, CZ
(21)	<b>2018-558</b>			Lahodný František Ing., Ph.D., Počátky, CZ
(73)	Embitron s.r.o., Plzeň, Jižní Předměstí, CZ			Bartyzal Jan Ing., CSc., Přelouč, CZ
	České vysoké učení technické v Praze, Praha 6, Dejvice, CZ		(54)	<b>Magnetooptické sklo určené pro modulátory světla</b>
(72)	Průcha Jaroslav doc. PhDr. Ing., CSc., Ph.D, Blůvce, Hradiště, CZ		(22)	07.12.2017
	Hána Karel doc. Ing., Ph.D, Praha 10, Vršovice, CZ		(74)	Ing. Marie Smrčková, patentový zástupce, Velflíkova 1431/10, Praha 6, Dejvice, 16000
(54)	<b>Polohovací ústrojí pro rehabilitačního robota</b>			
(22)	18.10.2018			
(74)	INPARTNERS GROUP, Ing. Dušan Kendereški, Koliště 1965/13a, Brno, Černá Pole, 60200			
			(51)	<i>C05F 9/02</i>
				(2006.01)
				<i>C05F 17/02</i>
				(2006.01)
				<i>C05F 3/06</i>
				(2006.01)
(51)	<i>A61K 31/357</i>	(2006.01)	(11)	307669
	<i>A61K 36/28</i>	(2006.01)	(40)	06.02.2019
	<i>A61K 31/352</i>	(2006.01)	(21)	<b>2017-820</b>
	<i>A61P 9/00</i>	(2006.01)	(73)	AGRO-EKO spol. s r.o., Albrechtice, CZ
	<i>A61P 37/00</i>	(2006.01)	(72)	Holuša Václav RNDr., Dolní Lhota, CZ
	<i>A61P 43/00</i>	(2006.01)		Vaniček Petr Ing., Plzeň, CZ
(11)	307662		(54)	<b>Zařízení pro míchání, naskladnění a vyskladnění základky na bázi biomasy včetně podsítné frakce směsných komunálních odpadů</b>
(40)	06.02.2019		(22)	20.12.2017
(21)	<b>2017-554</b>		(74)	HM PARTNERS s.r.o., Ing. Zdeněk Michálek, Štefánikova 1163/12, Koprivnice, 74221
(73)	Univerzita Karlova, 1. lékařská fakulta, Praha 2, Nové Město, CZ			
	Mikrobiologický ústav AV ČR, v. v. i., Praha 4, Krč, CZ			
(72)	Vítek Libor prof. MUDr., Ph.D., MBA, Černošice, CZ			
	Křen Vladimír prof. Ing., DrSc., Praha 4, Podolí, CZ			
	Valentová Kateřina doc. Ing., Ph.D., Benešov, CZ			
	Biedermann David RNDr., Ph.D., Praha 4, Nusle, CZ			
(54)	<b>Profylaktický přípravek pro prevenci kardiovaskulárních, zánětlivých, autoimunitních a degenerativních chorob</b>		(51)	<i>E04B 1/38</i>
(22)	18.09.2017			(2006.01)
(74)	HARBER IP s.r.o., Na bělidle 64/3, Praha 5, Smíchov, 15000			<i>E04B 1/21</i>
				(2006.01)
				<i>E04B 1/94</i>
				(2006.01)
				<i>E04B 1/04</i>
				(2006.01)
			(11)	307663
			(40)	06.02.2019
			(21)	<b>2017-710</b>
			(73)	České vysoké učení technické v Praze, Praha 6, Dejvice, CZ
			(72)	Witzany Jiří prof. Ing, DrSc., Praha 6, Dejvice, CZ
				Zigler Radek Ing., Ph.D., Praha 5, Stodůlky, CZ
				Pokorný Marek Ing., Ph.D., Praha 6, Dejvice, CZ
				Vychytil Jaroslav Ing., Ph.D., Žamberk, CZ
(51)	<i>B01J 37/04</i>	(2006.01)		
	<i>B01J 21/10</i>	(2006.01)		
	<i>B01J 21/04</i>	(2006.01)		
	<i>B01J 21/08</i>	(2006.01)		
(11)	307668			

(54) **Demontovatelný styk prefabrikovaných stěnových dílců se šroubovým spojem**  
(22) 06.11.2017  
(74) Ing. Václav Kratochvíl, Husníkova 2086/22, Praha 5, Stodůlky, 15800

(51) **F16F 7/12** (2006.01)  
**B60N 2/24** (2006.01)  
**B60N 2/42** (2006.01)  
**B60N 2/54** (2006.01)

(11) 307667  
(40) 06.02.2019

(21) **2017-792**

(73) BOGGES spol. s r.o., Rudice, CZ  
VKV HORÁK s.r.o., Brno, Přízřenice, CZ

(72) Krátký Josef, Rudice, CZ  
Horák Zdeněk, Moravany, CZ

(54) **Tlumicí člen, tlumicí sestava a sedačka dopravního prostředku**

(22) 11.12.2017

(74) KANIA SEDLÁK SMOLA patentová kancelář, Ing. Veronika Zemanová, Mendlovo náměstí 907/1a, Brno, Staré Brno, 60300

(51) **G01N 11/02** (2006.01)  
**G01N 11/08** (2006.01)  
**G01N 33/44** (2006.01)  
**B29C 47/92** (2006.01)  
**B29C 47/12** (2006.01)

(11) 307664  
(40) 06.02.2019

(21) **2017-711**

(73) Univerzita Tomáše Bati, Zlín, CZ

(72) Zatloukal Martin prof. Ing., CSc., Ph.D., Zlín, Prštné, CZ

(54) **Vytlačovací hlava pro transformaci normálových napětí polymerní taveniny**

(22) 06.11.2017

(74) UTB ve Zlíně, Ing. Dana Kreizlová, nám. T. G. Masaryka 5555, Zlín, 76001

(51) **H04Q 7/38** (2006.01)  
**H04Q 7/32** (2006.01)  
**H04L 1/00** (2006.01)  
**H04W 52/02** (2009.01)  
**H04W 68/00** (2009.01)  
**H04W 68/02** (2009.01)

(11) 307671  
(40) 11.10.2000

(21) **2007-580**

(73) QUALCOMM INCORPORATED, CA 92121-1714 San Diego, CA, US

(72) Butler Brian K., CA 92126 San Diego, CA, US

(74) Gilhousen Klein S., 59715 Bozeman, MT, US

(54) **Způsob a zařízení pro paging bezdrátové koncové stanice v bezdrátovém komunikačním systému**

(32) 30.05.1997, 09.07.1997

(31) 08/865650, 08/890355

(33) US, US

(86) PCT/US1998/010912

(87) WO 1998/054919

(22) 29.05.1998

(74) Společná advokátní kancelář Všecka Zelený Švorčík Kalenský a partneři, JUDr. Pavel Zelený, Hálkova 2, Praha 2, 12000

## Seznam majitelů udělených patentů

(73) AGRO-EKO spol. s r.o., Albrechtice, CZ	(11) 307669	(51) <b>C 05 F 9/02</b>	(2006.01)	(73) Unipetrol výzkumně vzdělávací centrum, a.s., Ústí nad Labem, Ústí nad Labem-centrum, CZ	(11) 307668	(51) <b>B 01 J 37/04</b>	(2006.01)
BOGGES spol. s r.o., Rudice, CZ	307667	<b>F 16 F 7/12</b>	(2006.01)	Univerzita Karlova, 1. lékařská fakulta, Praha 2, Nové Město, CZ	307662	<b>A 61 K 31/357</b>	(2006.01)
České vysoké učení technické v Praze, Praha 6, Dejvice, CZ	307663	<b>E 04 B 1/38</b>	(2006.01)	Univerzita Tomáše Bati, Zlín, CZ	307664	<b>G 01 N 11/02</b>	(2006.01)
České vysoké učení technické v Praze, Praha 6, Dejvice, CZ	307670	<b>A 61 H 1/00</b>	(2006.01)	Univerzita Tomáše Bati ve Zlíně, Zlín, CZ	307665	<b>A 23 J 1/10</b>	(2006.01)
Embitron s.r.o., Plzeň, Jižní Předměstí, CZ	307670	<b>A 61 H 1/00</b>	(2006.01)	VKV HORÁK s.r.o., Brno, Přízřenice, CZ	307667	<b>F 16 F 7/12</b>	(2006.01)
Mikrobiologický ústav AV ČR, v. v. i., Praha 4, Krč, CZ	307662	<b>A 61 K 31/357</b>	(2006.01)	Vysoká škola chemicko-technologická v Praze, Praha 6, Dejvice, CZ	307666	<b>C 03 C 4/10</b>	(2006.01)
QUALCOMM INCORPORATED, CA 92121-1714 San Diego, CA, US	307671	<b>H 04 Q 7/38</b>	(2006.01)				
SQS Vlákenná optika a.s., Nová Paka, CZ	307666	<b>C 03 C 4/10</b>	(2006.01)				

## Udělené evropské patenty

Evropský patentový úřad udělil následující evropské patenty s účinkem pro Českou republiku. Tyto patenty mohou být zrušeny nebo zachovány v pozměněném znění Evropským patentovým úřadem v řízení o odporu. K tomu, aby nabyl evropský patent účinnosti na území České republiky, je třeba, aby byl Úřadu předložen ve stanovené lhůtě překlad patentového spisu do českého jazyka (§ 35c odst. 2 až 4 zákona č. 527/1990 Sb., v platném znění).

(97) EP 1348713	(47) 23.01.2019	(97) EP 1953614	(47) 23.01.2019	(97) EP 2140665	(47) 23.01.2019	(97) EP 2258925	(47) 23.01.2019
(97) EP 1404264	(47) 23.01.2019	(97) EP 1956941	(47) 23.01.2019	(97) EP 2141578	(47) 23.01.2019	(97) EP 2261467	(47) 23.01.2019
(97) EP 1419210	(47) 23.01.2019	(97) EP 1964307	(47) 23.01.2019	(97) EP 2142678	(47) 23.01.2019	(97) EP 2261674	(47) 23.01.2019
(97) EP 1511989	(47) 23.01.2019	(97) EP 1968480	(47) 23.01.2019	(97) EP 2142875	(47) 23.01.2019	(97) EP 2262745	(47) 23.01.2019
(97) EP 1518178	(47) 23.01.2019	(97) EP 1969807	(47) 23.01.2019	(97) EP 2144321	(47) 23.01.2019	(97) EP 2265950	(47) 23.01.2019
(97) EP 1521787	(47) 23.01.2019	(97) EP 1971066	(47) 23.01.2019	(97) EP 2145914	(47) 23.01.2019	(97) EP 2269162	(47) 23.01.2019
(97) EP 1523355	(47) 23.01.2019	(97) EP 1979554	(47) 23.01.2019	(97) EP 2146292	(47) 23.01.2019	(97) EP 2271262	(47) 23.01.2019
(97) EP 1557053	(47) 23.01.2019	(97) EP 1991944	(47) 23.01.2019	(97) EP 2148071	(47) 23.01.2019	(97) EP 2273666	(47) 23.01.2019
(97) EP 1587597	(47) 23.01.2019	(97) EP 1998898	(47) 23.01.2019	(97) EP 2150758	(47) 23.01.2019	(97) EP 2274526	(47) 23.01.2019
(97) EP 1593987	(47) 23.01.2019	(97) EP 2006451	(47) 23.01.2019	(97) EP 2151112	(47) 23.01.2019	(97) EP 2274934	(47) 23.01.2019
(97) EP 1594659	(47) 23.01.2019	(97) EP 2011329	(47) 23.01.2019	(97) EP 2151277	(47) 23.01.2019	(97) EP 2275382	(47) 23.01.2019
(97) EP 1610687	(47) 23.01.2019	(97) EP 2013319	(47) 23.01.2019	(97) EP 2151420	(47) 23.01.2019	(97) EP 2275823	(47) 23.01.2019
(97) EP 1628696	(47) 23.01.2019	(97) EP 2015084	(47) 23.01.2019	(97) EP 2158422	(47) 23.01.2019	(97) EP 2277599	(47) 23.01.2019
(97) EP 1641051	(47) 23.01.2019	(97) EP 2015707	(47) 23.01.2019	(97) EP 2159361	(47) 23.01.2019	(97) EP 2277811	(47) 23.01.2019
(97) EP 1651294	(47) 23.01.2019	(97) EP 2018452	(47) 23.01.2019	(97) EP 2161523	(47) 23.01.2019	(97) EP 2278450	(47) 23.01.2019
(97) EP 1658743	(47) 23.01.2019	(97) EP 2024049	(47) 23.01.2019	(97) EP 2161950	(47) 23.01.2019	(97) EP 2279161	(47) 23.01.2019
(97) EP 1660616	(47) 23.01.2019	(97) EP 2025001	(47) 23.01.2019	(97) EP 2162767	(47) 23.01.2019	(97) EP 2280498	(47) 23.01.2019
(97) EP 1664471	(47) 23.01.2019	(97) EP 2025365	(47) 23.01.2019	(97) EP 2165465	(47) 23.01.2019	(97) EP 2281979	(47) 23.01.2019
(97) EP 1672826	(47) 23.01.2019	(97) EP 2035766	(47) 23.01.2019	(97) EP 2169617	(47) 23.01.2019	(97) EP 2282126	(47) 23.01.2019
(97) EP 1683224	(47) 23.01.2019	(97) EP 2037668	(47) 23.01.2019	(97) EP 2171719	(47) 23.01.2019	(97) EP 2283470	(47) 23.01.2019
(97) EP 1689811	(47) 23.01.2019	(97) EP 2038657	(47) 23.01.2019	(97) EP 2172574	(47) 23.01.2019	(97) EP 2283756	(47) 23.01.2019
(97) EP 1692863	(47) 23.01.2019	(97) EP 2040081	(47) 23.01.2019	(97) EP 2173664	(47) 23.01.2019	(97) EP 2284832	(47) 23.01.2019
(97) EP 1696810	(47) 23.01.2019	(97) EP 2041409	(47) 23.01.2019	(97) EP 2173852	(47) 23.01.2019	(97) EP 2287052	(47) 23.01.2019
(97) EP 1697462	(47) 23.01.2019	(97) EP 2041806	(47) 23.01.2019	(97) EP 2174061	(47) 23.01.2019	(97) EP 2287655	(47) 23.01.2019
(97) EP 1697634	(47) 23.01.2019	(97) EP 2043331	(47) 23.01.2019	(97) EP 2177933	(47) 23.01.2019	(97) EP 2290715	(47) 23.01.2019
(97) EP 1719284	(47) 23.01.2019	(97) EP 2046861	(47) 23.01.2019	(97) EP 2180159	(47) 23.01.2019	(97) EP 2293624	(47) 23.01.2019
(97) EP 1740027	(47) 23.01.2019	(97) EP 2048465	(47) 23.01.2019	(97) EP 2183677	(47) 23.01.2019	(97) EP 2297411	(47) 23.01.2019
(97) EP 1748750	(47) 23.01.2019	(97) EP 2051028	(47) 23.01.2019	(97) EP 2184300	(47) 23.01.2019	(97) EP 2297878	(47) 23.01.2019
(97) EP 1753695	(47) 23.01.2019	(97) EP 2052885	(47) 23.01.2019	(97) EP 2189237	(47) 23.01.2019	(97) EP 2299203	(47) 23.01.2019
(97) EP 1771126	(47) 23.01.2019	(97) EP 2057665	(47) 23.01.2019	(97) EP 2191397	(47) 23.01.2019	(97) EP 2299703	(47) 23.01.2019
(97) EP 1775883	(47) 23.01.2019	(97) EP 2067939	(47) 23.01.2019	(97) EP 2192439	(47) 23.01.2019	(97) EP 2302435	(47) 23.01.2019
(97) EP 1782696	(47) 23.01.2019	(97) EP 2069753	(47) 23.01.2019	(97) EP 2193345	(47) 23.01.2019	(97) EP 2302524	(47) 23.01.2019
(97) EP 1794520	(47) 23.01.2019	(97) EP 2071613	(47) 23.01.2019	(97) EP 2193367	(47) 23.01.2019	(97) EP 2303027	(47) 23.01.2019
(97) EP 1796419	(47) 23.01.2019	(97) EP 2074844	(47) 23.01.2019	(97) EP 2195976	(47) 23.01.2019	(97) EP 2303152	(47) 23.01.2019
(97) EP 1805683	(47) 23.01.2019	(97) EP 2082854	(47) 23.01.2019	(97) EP 2197288	(47) 23.01.2019	(97) EP 2305872	(47) 23.01.2019
(97) EP 1809705	(47) 23.01.2019	(97) EP 2083029	(47) 23.01.2019	(97) EP 2198325	(47) 23.01.2019	(97) EP 2308644	(47) 23.01.2019
(97) EP 1829229	(47) 23.01.2019	(97) EP 2090746	(47) 23.01.2019	(97) EP 2198841	(47) 23.01.2019	(97) EP 2311276	(47) 23.01.2019
(97) EP 1829354	(47) 23.01.2019	(97) EP 2092570	(47) 23.01.2019	(97) EP 2200722	(47) 23.01.2019	(97) EP 2311627	(47) 23.01.2019
(97) EP 1838511	(47) 23.01.2019	(97) EP 2093965	(47) 23.01.2019	(97) EP 2202585	(47) 23.01.2019	(97) EP 2312887	(47) 23.01.2019
(97) EP 1838893	(47) 23.01.2019	(97) EP 2094562	(47) 23.01.2019	(97) EP 2202856	(47) 23.01.2019	(97) EP 2313736	(47) 23.01.2019
(97) EP 1842596	(47) 23.01.2019	(97) EP 2094607	(47) 23.01.2019	(97) EP 2203640	(47) 23.01.2019	(97) EP 2313768	(47) 23.01.2019
(97) EP 1845869	(47) 23.01.2019	(97) EP 2094618	(47) 23.01.2019	(97) EP 2207608	(47) 23.01.2019	(97) EP 2316044	(47) 23.01.2019
(97) EP 1854371	(47) 23.01.2019	(97) EP 2094942	(47) 23.01.2019	(97) EP 2209177	(47) 23.01.2019	(97) EP 2316900	(47) 23.01.2019
(97) EP 1858569	(47) 23.01.2019	(97) EP 2095288	(47) 23.01.2019	(97) EP 2210931	(47) 23.01.2019	(97) EP 2318127	(47) 23.01.2019
(97) EP 1860993	(47) 23.01.2019	(97) EP 2102364	(47) 23.01.2019	(97) EP 2215637	(47) 23.01.2019	(97) EP 2318697	(47) 23.01.2019
(97) EP 1866121	(47) 23.01.2019	(97) EP 2103102	(47) 23.01.2019	(97) EP 2215789	(47) 23.01.2019	(97) EP 2320857	(47) 23.01.2019
(97) EP 1869874	(47) 23.01.2019	(97) EP 2106778	(47) 23.01.2019	(97) EP 2216435	(47) 23.01.2019	(97) EP 2321738	(47) 23.01.2019
(97) EP 1872682	(47) 23.01.2019	(97) EP 2108162	(47) 23.01.2019	(97) EP 2221111	(47) 23.01.2019	(97) EP 2322070	(47) 23.01.2019
(97) EP 1875244	(47) 23.01.2019	(97) EP 2108185	(47) 23.01.2019	(97) EP 2221877	(47) 23.01.2019	(97) EP 2322902	(47) 23.01.2019
(97) EP 1882154	(47) 23.01.2019	(97) EP 2115511	(47) 23.01.2019	(97) EP 2223392	(47) 23.01.2019	(97) EP 2323883	(47) 23.01.2019
(97) EP 1882274	(47) 23.01.2019	(97) EP 2116095	(47) 23.01.2019	(97) EP 2223994	(47) 23.01.2019	(97) EP 2325438	(47) 23.01.2019
(97) EP 1884859	(47) 23.01.2019	(97) EP 2120217	(47) 23.01.2019	(97) EP 2224787	(47) 23.01.2019	(97) EP 2328188	(47) 23.01.2019
(97) EP 1891021	(47) 23.01.2019	(97) EP 2120860	(47) 23.01.2019	(97) EP 2228675	(47) 23.01.2019	(97) EP 2328840	(47) 23.01.2019
(97) EP 1895602	(47) 23.01.2019	(97) EP 2121404	(47) 23.01.2019	(97) EP 2231984	(47) 23.01.2019	(97) EP 2332718	(47) 23.01.2019
(97) EP 1916928	(47) 23.01.2019	(97) EP 2122521	(47) 23.01.2019	(97) EP 2232481	(47) 23.01.2019	(97) EP 2335334	(47) 23.01.2019
(97) EP 1920863	(47) 23.01.2019	(97) EP 2122953	(47) 23.01.2019	(97) EP 2232858	(47) 23.01.2019	(97) EP 2336361	(47) 23.01.2019
(97) EP 1921104	(47) 23.01.2019	(97) EP 2123231	(47) 23.01.2019	(97) EP 2233304	(47) 23.01.2019	(97) EP 2336829	(47) 23.01.2019
(97) EP 1924332	(47) 23.01.2019	(97) EP 2125361	(47) 23.01.2019	(97) EP 2234537	(47) 23.01.2019	(97) EP 2337303	(47) 23.01.2019
(97) EP 1926195	(47) 23.01.2019	(97) EP 2125632	(47) 23.01.2019	(97) EP 2236806	(47) 23.01.2019	(97) EP 2339107	(47) 23.01.2019
(97) EP 1929067	(47) 23.01.2019	(97) EP 2128506	(47) 23.01.2019	(97) EP 2237132	(47) 23.01.2019	(97) EP 2339269	(47) 23.01.2019
(97) EP 1934882	(47) 23.01.2019	(97) EP 2128982	(47) 23.01.2019	(97) EP 2237287	(47) 23.01.2019	(97) EP 2344009	(47) 23.01.2019
(97) EP 1936910	(47) 23.01.2019	(97) EP 2129332	(47) 23.01.2019	(97) EP 2237632	(47) 23.01.2019	(97) EP 2347285	(47) 23.01.2019
(97) EP 1938610	(47) 23.01.2019	(97) EP 2129626	(47) 23.01.2019	(97) EP 2242441	(47) 23.01.2019	(97) EP 2347494	(47) 23.01.2019
(97) EP 1938709	(47) 23.01.2019	(97) EP 2132505	(47) 23.01.2019	(97) EP 2243065	(47) 23.01.2019	(97) EP 2347504	(47) 23.01.2019
(97) EP 1939927	(47) 23.01.2019	(97) EP 2135025	(47) 23.01.2019	(97) EP 2244430	(47) 23.01.2019	(97) EP 2350274	(47) 23.01.2019
(97) EP 1944523	(47) 23.01.2019	(97) EP 2137855	(47) 23.01.2019	(97) EP 2249240	(47) 23.01.2019	(97) EP 2350335	(47) 23.01.2019
(97) EP 1945980	(47) 23.01.2019	(97) EP 2139120	(47) 23.01.2019	(97) EP 2251149	(47) 23.01.2019	(97) EP 2350354	(47) 23.01.2019
(97) EP 1946049	(47) 23.01.2019	(97) EP 2139951	(47) 23.01.2019	(97) EP 2251152	(47) 23.01.2019	(97) EP 2353920	(47) 23.01.2019













## Zveřejněné překlady evropských patentových spisů

U následujících udělených evropských patentů s účinky pro Českou republiku byl majitelem předložen překlad patentového spisu do českého jazyka (§ 35c odst. 2 až 4 zákona č. 527/1990 Sb., v platném znění). Údaje jsou řazeny vzestupně podle čísel evropských patentů.

- 
- |   |  |
|---|--|
| (97) <b>EP 1481949</b>  | (96) 21.12.2007  |
| (47) 19.12.2018   | (96) 07024973.5  |
| (97) 01.12.2004   | (73) Dr. Willmar Schwabe GmbH & Co. KG, 76227 Karlsruhe, DE              |
| (51) <b>C03B 23/00</b> (2006.01)                                    | (72) Herrmann, Joachim, 68789 St. Leon-Rot, DE                           |
| <b>C03B 29/08</b> (2006.01)   | Hörr, Robert, 76227 Karlsruhe, DE  |
| <b>C03B 25/08</b> (2006.01)   | (54) <b>Použití extraktu z listů ginkgo biloba</b>                       |
| (96) 20.04.2004   | (74) PATENTSERVIS Praha a.s., Na Podkovce 281/10, Praha 4, Podolí, 14700 |
| (96) 04252314.2   |  |
| (73) Glasstech, Inc., Perrysburg, Ohio 43551, US                    | (97) <b>EP 2101911</b>   |
| (72) Lewandowski, Troy R, Maumee, Ohio 43537, US                    | (47) 24.10.2018  |
| Shetterly, Donivan M, Rudolph, Ohio 43462, US                       | (97) 19.06.2008  |
| (54) <b>Pec a metoda pro ohřev potaženého tabulového skla</b>       | (51) <b>B01J 19/24</b> (2006.01)   |
| (32) 447052   | <b>C08G 63/78</b> (2006.01)  |
| (31) 28.05.2003   | <b>B01J 19/18</b> (2006.01)  |
| (33) US   | (96) 05.12.2007  |
| (74) ŽOVICOVÁ & ŽOVIC IP, s.r.o., Záhradnícka 36, Bratislava, 82108 | (96) 07853271.0  |
- 
- |   |  |
|---|--|
| (97) <b>EP 1536246</b>  | (97) <b>EP 2101911</b>   |
| (47) 31.10.2018   | (47) 24.10.2018  |
| (97) 01.06.2005   | (97) 19.06.2008  |
| (51) <b>G01S 13/87</b> (2006.01)  | (51) <b>B01J 19/24</b> (2006.01)   |
| <b>G01S 17/87</b> (2006.01)   | <b>C08G 63/78</b> (2006.01)  |
| <b>F41H 11/02</b> (2006.01)   | <b>B01J 19/18</b> (2006.01)  |
| <b>G01S 13/00</b> (2006.01)   | (96) 05.12.2007  |
| (96) 18.11.2004   | (96) 07853271.0  |
| (96) 04292726.9   | (73) GRUPO PETROTEMEX, S.A. DE C.V., San Pedro Garza Garcia, Nuevo Leon 66265, MX                |
| (73) NEXTER Munitions, 78000 Versailles, FR   | (72) DEBRUIN, Bruce Roger, Lexington, SC 29072, US   |
| (72) Bredy, Thierry, 18230 Saint Doulchard, FR  | (54) <b>Způsob pro výrobu polyesterů zapojující horizontálně podlouhlou esterifikační nádobu</b> |
| (54) <b>Způsob detekce vstupu cíle do oblastí, zařízení pro detekci a ochranné zařízení pro provádění tohoto způsobu</b>                          | (32) 635360  |
| (32) 0314101, 0314099   | (31) 07.12.2006  |
| (31) 27.11.2003, 27.11.2003   | (33) US  |
| (33) FR, FR   | (86) PCT/US2007/025045   |
| (74) Všeťečka Zelený Švorčík Kalenský a partneři, advokátní a patentová kancelář, JUDr. Michal Havlík, Hálkova 1406/2, Praha 2, Nové Město, 12000 | (87) WO 2008/073288  |
- 
- |   |   |
|---|---|
| (97) <b>EP 1766706</b>  | (97) <b>EP 2156310</b>  |
| (47) 14.11.2018   | (47) 31.10.2018   |
| (97) 05.01.2006   | (97) 06.11.2008   |
| (51) <b>H01M 4/04</b> (2006.01)   | (51) <b>G06F 9/455</b> (2018.01)  |
| <b>H01G 9/008</b> (2006.01)   | <b>G06F 9/50</b> (2006.01)  |
| <b>H01G 9/048</b> (2006.01)   | (96) 20.03.2008   |
| <b>H01G 9/04</b> (2006.01)  | (96) 08769031.9   |
| <b>H01G 11/24</b> (2013.01)   | (73) Microsoft Technology Licensing, LLC, Redmond, WA 98052, US   |
| <b>H01G 11/28</b> (2013.01)   | (72) RANGEGOWDA, Dharshan, Redmond, WA 98052-6399, US   |
| <b>H01G 11/38</b> (2013.01)   | FRIES, Robert, Redmond, WA 98052-6399, US   |
| <b>H01G 11/40</b> (2013.01)   | (54) <b>Migrace virtuálního stroje</b>  |
| <b>H01G 11/70</b> (2013.01)   | (32) 789727   |
| <b>H01G 11/86</b> (2013.01)   | (31) 25.04.2007   |
| (96) 09.02.2005   | (33) US   |
| (96) 05713168.2   | (86) PCT/US2008/057754  |
| (73) Maxwell Technologies, Inc., San Diego, CA 92123, US  | (87) WO 2008/134144   |
| (72) MITCHELL, Porter, San Diego, CA 92129, US  | (74) Traplová Hakr Kubát, advokátní a patentová kancelář, ing. Jan Kubát patentový zástupce, Přístavní 24, Praha 7, 17000 |
| XI, Xiaomei, Carlsbad, CA 92008, US   |   |
| ZHONG, Linda, San Diego, CA 92130, US   | (97) <b>EP 2162020</b>  |
| (54) <b>Kompozitní elektroda a způsob její výroby</b>   | (47) 31.10.2018   |
| (32) 546093 P, 557576 P, 578722 P, 916936   | (97) 18.12.2008   |
| (31) 19.02.2004, 30.03.2004, 10.06.2004, 12.08.2004   | (51) <b>A23L 33/135</b> (2016.01)   |
| (33) US, US, US, US   | <b>A23L 33/125</b> (2016.01)  |
| (86) PCT/US2005/004035  | <b>A23L 33/21</b> (2016.01)   |
| (87) WO 2006/001847   | <b>A23L 33/22</b> (2016.01)   |
| (74) Rott, Růžička & Guttmann Patentové, známkové a advokátní kanceláře, Ing. Jana Fuchsová, patentový zástupce, Vinohradská 938/37, Praha 2, 12000 | <b>A61K 31/733</b> (2006.01)  |
|   | <b>A61K 35/74</b> (2015.01)   |
|   | <b>A23L 29/30</b> (2016.01)   |
|   | <b>A61K 31/702</b> (2006.01)  |
- 
- |                                  |  |
|----------------------------------|--|
| (97) <b>EP 2072054</b>           | (96) 13.06.2008  |
| (47) 07.11.2018                  | (96) 08766799.4  |
| (97) 24.06.2009                  | (73) N.V. Nutricia, 2712 HM Zoetermeer, NL   |
| (51) <b>A61K 36/16</b> (2006.01) | (72) HOUGEE, Sander, NL-3972 XZ Driebergen-Rijsenburg, NL                                  |
| <b>A23L 33/105</b> (2016.01)     | VRIESEMA, Adrianus Johannes Maria, NL-3994 LS Houten, NL                                   |
|                                  | GARSEN, Johan, NL-3433 DA Nieuwegein, NL   |
|                                  | KNOL, Jan, NL-6708 SM Wageningen, NL   |
|                                  | (54) <b>Výživa s neživotaschopnými bifidobakteriemi a s nestravitelným oligosacharidem</b> |
|                                  | (32) PCT/NL2007/050290   |
|                                  | (31) 15.06.2007  |
|                                  | (33) NL  |

(86) PCT/NL2008/050376  
(87) WO 2008/153391  
(74) Traplová Hakr Kubát, advokátní a patentová kancelář, Ing. Jan Kubát  
patentový zástupce, Přístavní 24, Praha 7, 17000

(97) **EP 2200803**  
(47) 24.10.2018  
(97) 19.03.2009  
(51) **B29C 47/02** (2006.01)  
**B29C 47/78** (2006.01)  
**B29C 47/92** (2006.01)  
**B66B 23/24** (2006.01)  
**B29B 13/02** (2006.01)  
**B29C 35/06** (2006.01)  
**B29C 47/00** (2006.01)  
**B29C 47/86** (2006.01)  
**B29C 47/88** (2006.01)  
(96) 10.09.2008  
(96) 08800304.1  
(73) EHC Canada, Inc., Oshawa, ON L1J 6Z7, CA  
(72) HAIDER, Viqar, Markham, Ontario L3S 3C7, CA  
KENNY, Andrew Oliver, Toronto, Ontario M2N 2B6, CA  
(54) **Způsob a přístroj na předběžnou úpravu posuvné vrstvy pro  
vytlačovanou kompozitní madla**  
(32) 971156 P  
(31) 10.09.2007  
(33) US  
(86) PCT/CA2008/001600  
(87) WO 2009/033273  
(74) KOREJZOVA LEGAL v.o.s., JUDr. Petra Sauvage de Brantes, Korunní  
810/104, Praha 10, Vinohrady, 10100

(97) **EP 2385206**  
(47) 24.10.2018  
(97) 09.11.2011  
(51) **E05F 15/00** (2015.01)  
(96) 04.04.2011  
(96) 11161081.2  
(73) GUMMI-WELZ GmbH u. Co. KG GUMMI-KUNSTSTOFFTECHNIK-  
SCHAUMSTOFFE, 89231 Neu-Ulm, DE  
(72) Grein, Horst, 34637, Schrecksbach, DE  
(54) **Spinací obvod**  
(32) 202010006541 U, 202010008757 U  
(31) 07.05.2010, 08.10.2010  
(33) DE, DE  
(74) Čermák a spol., JUDr. Karel Čermák jr. Ph.D., LL.M., Elišky Peškové  
735/15, Praha 5, 15000

(97) **EP 2394877**  
(47) 17.10.2018  
(97) 14.12.2011  
(51) **B61D 5/00** (2006.01)  
(96) 09.06.2010  
(96) 10005948.4  
(73) ATG Autotechnik GmbH, 22962 Siek, DE  
(72) Browne, Denis, 22946 Trittau, DE  
(54) **Přechodová plošina pro vozidlový kloub**  
(74) FISCHER & PARTNER IP s.r.o., Na hrobci 294/5, Praha 2, Nové Město,  
12800

(97) **EP 2422153**  
(47) 24.10.2018  
(97) 28.10.2010  
(51) **F26B 15/14** (2006.01)  
(96) 22.04.2010  
(96) 10715814.9  
(73) Dürr Systems AG, 74321 Bietigheim-Bissingen, DE  
(72) NÄPFEL, Peter, 71732 Tamm, DE  
IGLAUER, Oliver, 70469 Stuttgart, DE  
(54) **Sušící a/nebo vytvrzovací zařízení**  
(32) 102009018790, 102009021004  
(31) 24.04.2009, 12.05.2009  
(33) DE, DE

(86) PCT/EP2010/055382  
(87) WO 2010/122121  
(74) FISCHER & PARTNER IP s.r.o., Na hrobci 294/5, Praha 2, Nové Město,  
12800

(97) **EP 2453027**  
(47) 24.10.2018  
(97) 16.05.2012  
(51) **C22C 38/02** (2006.01)  
**C22C 38/44** (2006.01)  
**C22C 38/58** (2006.01)  
**C21D 6/00** (2006.01)  
**C22C 38/04** (2006.01)  
**C22C 38/08** (2006.01)  
**C22C 38/18** (2006.01)  
(96) 10.11.2011  
(96) 11188717.0  
(73) Swiss Steel AG, 6021 Emmenbrücke, CH  
(72) Roelofs, Hans, 6274 Eschenbach, CH  
Mastrogiacomo, Giovanni, 8037 Zürich, CH  
Urlau, Ulrich Hugo, 6010 Kriens, CH  
Garcia Caballero, Francisca, 28040 Madrid, ES  
(54) **Výrobek tvářený za tepla a způsob jeho výroby**  
(32) 10190719  
(31) 10.11.2010  
(33) EP  
(74) KOREJZOVA LEGAL v.o.s., JUDr. Petra Sauvage de Brantes, Korunní  
810/104, Praha 10, Vinohrady, 10100

(97) **EP 2516927**  
(47) 24.10.2018  
(97) 30.06.2011  
(51) **F23J 1/02** (2006.01)  
**F22B 31/08** (2006.01)  
**F23C 10/24** (2006.01)  
(96) 14.12.2010  
(96) 10838743.2  
(73) Sumitomo SHI FW Energia Oy, 02130 Espoo, FI  
(72) RUUSKANEN, Marko, FI-78500 Varkaus, FI  
(54) **Způsob a zařízení pro regeneraci tepla ze spodního popela**  
(32) 20096376  
(31) 21.12.2009  
(33) FI  
(86) PCT/FI2010/051021  
(87) WO 2011/076994  
(74) Čermák a spol., JUDr. Karel Čermák jr. Ph.D., LL.M., Elišky Peškové  
735/15, Praha 5, 15000

(97) **EP 2519111**  
(47) 17.10.2018  
(97) 07.07.2011  
(51) **A23B 7/02** (2006.01)  
**A23B 7/022** (2006.01)  
**A23L 19/00** (2016.01)  
**A23L 2/70** (2006.01)  
**A23L 27/10** (2016.01)  
**A23L 27/14** (2016.01)  
**A23L 27/16** (2016.01)  
**A23L 31/00** (2016.01)  
**A23P 10/20** (2016.01)  
**A23L 27/00** (2016.01)  
(96) 09.11.2010  
(96) 10776670.1  
(73) Nestec S.A., 1800 Vevey, CH  
(72) LIAN HWEE PENG, Rebecca, Minhang District Shanghai, CN  
SHEN, Dong, Shanghai, CN  
ULMER, Helge, Shanghai, CN  
(54) **Způsob výroby granulovaných aromatických rostlinných produktů**  
(32) 200910217105  
(31) 29.12.2009  
(33) CN  
(86) PCT/EP2010/067079  
(87) WO 2011/079998  
(74) KOREJZOVA LEGAL v.o.s., JUDr. Petra Sauvage de Brantes, Korunní  
810/104, Praha 10, Vinohrady, 10100

- (97) **EP 2526078**  
(47) 17.10.2018  
(97) 28.07.2011  
(51) **C07C 1/24** (2006.01)  
**C07C 11/04** (2006.01)  
**B01J 29/65** (2006.01)  
**B01J 29/90** (2006.01)  
**C25D 7/06** (2006.01)  
**C25D 17/00** (2006.01)  
**C23C 18/00** (2006.01)  
(96) 21.01.2011  
(96) 11700676.7  
(73) TOTAL RESEARCH & TECHNOLOGY FELUY, 7181 Seneffe, BE  
(72) MINOUX, Delphine, 1400 Nivelles, BE  
NESTERENKO, Nikolai, 1400 Nivelles, BE  
ADAM, Cindy, 5100 Wierde, BE  
VAN DONK, Sander, Guildford, GU1 2PD, GB  
VERMEIREN, Walter, 3530 Houthalen, BE  
(54) **Dehydratace alkoholů na krystalickém křemičitanu s nízkým poměrem Si/Al**  
(32) 10151633, 10151355  
(31) 26.01.2010, 22.01.2010  
(33) EP, EP  
(86) PCT/EP2011/050855  
(87) WO 2011/089235  
(74) KOREJZOVA LEGAL v.o.s., JUDr. Petra Sauvage de Brantes, Korunní 810/104, Praha 10, Vinohrady, 10100
- 
- (97) **EP 2617445**  
(47) 07.03.2018  
(97) 24.07.2013  
(51) **A61M 5/142** (2006.01)  
**A61M 5/14** (2006.01)  
(96) 17.01.2012  
(96) 12151476.4  
(73) Medirio SA, 3930 Visp, CH  
(72) Calasso, Irio Guiseppe, 6415 Arth, CH  
(54) **Systém pro léčbu v rámci zdravotní péče**  
(74) ŽOVICOVÁ & ŽOVIC IP, s.r.o., Záhradnícka 36, Bratislava, 82108
- 
- (97) **EP 2620450**  
(47) 07.11.2018  
(97) 31.07.2013  
(51) **C07K 16/28** (2006.01)  
**A61K 39/395** (2006.01)  
(96) 02.03.2006  
(96) 13155091.5  
(73) Pfizer Products Inc., Groton, CT 06340, US  
(72) Abate, Justin Donald, Chesterfield, MO 63017, US  
Das, Tapan Kanti, Chesterfield, MO 63017, US  
Elliott, Carrie Marie, Chesterfield, MO 63017, US  
Muthurania, Kevin Wamiti, Chesterfield, MO 63017, US  
Nema, Sandeep, Chesterfield, MO 63017, US  
Singh, Satish Kumar, Chesterfield, MO 63017, US  
(54) **Prostředky protilátek anti-CTLA-4**  
(32) 659766 P, 728165 P, 752712 P, 762456 P  
(31) 08.03.2005, 19.10.2005, 20.12.2005, 26.01.2006  
(33) US, US, US, US  
(74) RNDr. Naděžda Nowaková CSc., Donínská 2390, Praha 9, 19016
- 
- (97) **EP 2651965**  
(47) 12.12.2018  
(97) 21.06.2012  
(51) **C07K 7/64** (2006.01)  
**A61K 38/13** (2006.01)  
**A61K 38/00** (2006.01)  
(96) 14.12.2011  
(96) 11848865.9  
(73) ContraVir Pharmaceuticals, Inc., Edison, NJ 08837, US  
(72) HEGMANS, Alexander, Edmonton Alberta T6W 0E7, CA  
FENSKE, Bruce, W., Edmonton Alberta T5L 6T6, CA  
TREPANIER, Dan, J., Edmonton Alberta T6R 3E1, CA  
ABEL, Mark, D., Edmonton Alberta T6J 7B2, CA  
SUGIYAMA, Shin, Edmonton Alberta T6E 1Y2, CA  
URE, Daren R., Edmonton Alberta T6R 1J8, CA
- (54) **Molekuly cyklosporinových analogů modifikované na aminokyselině 1 a 3**  
(32) 423576 P  
(31) 15.12.2010  
(33) US  
(86) PCT/CA2011/050773  
(87) WO 2012/079172  
(74) ŽOVICOVÁ & ŽOVIC IP, s.r.o., Záhradnícka 36, Bratislava, 82108
- 
- (97) **EP 2663865**  
(47) 17.10.2018  
(97) 19.07.2012  
(51) **C12P 21/06** (2006.01)  
**G01N 33/68** (2006.01)  
(96) 13.01.2012  
(96) 12734706.0  
(73) Taipei Medical University, Taipei City, TW  
Academia Sinica, Nankang, Taipei 115, TW  
(72) YANG, Wei-Chung, Taipei City 116, TW  
WANG, Hwei-Jiung, Taipei City 115, TW  
CHEN, Shui-Tsung, New Taipei City 234, TW  
LU, Ken-Fen, New Taipei City 221, TW  
PENG, Ming-Chi, Zhudong Township Hsinchu County 310, TW  
(54) **Specifické monoklonální A1AT protilátky pro detekci endometriózy**  
(32) 201161433183 P  
(31) 14.01.2011  
(33) US  
(86) PCT/US2012/021315  
(87) WO 2012/097299  
(74) FISCHER & PARTNER IP s.r.o., Na hrobci 294/5, Praha 2, Nové Město, 12800  
FISCHER & PARTNER IP s.r.o., Na hrobci 294/5, Praha 2, Nové Město, 12800
- 
- (97) **EP 2665692**  
(47) 05.12.2018  
(97) 26.07.2012  
(51) **C07C 17/20** (2006.01)  
**C07C 21/18** (2006.01)  
**B01J 23/94** (2006.01)  
**B01J 23/86** (2006.01)  
**B01J 38/12** (2006.01)  
**B01J 37/14** (2006.01)  
**B01J 37/26** (2006.01)  
(96) 21.01.2011  
(96) 11710300.2  
(73) Arkema France, 92700 Colombes, FR  
(72) PIGAMO, Anne, F-69340 Francheville, FR  
DOUCET, Nicolas, F-69007 Lyon, FR  
WENDLINGER, Laurent, F-69510 Soucieu En Jarrest, FR  
(54) **Katalyzovaná fluorace v plynné fázi**  
(86) PCT/IB2011/000314  
(87) WO 2012/098421  
(74) Všeťečka Zelený Švorčík Kalenský a partneři, advokátní a patentová kancelář, JUDr. Michal Havlík, Hálkova 1406/2, Praha 2, Nové Město, 12000
- 
- (97) **EP 2692847**  
(47) 07.11.2018  
(97) 04.10.2012  
(51) **A23L 27/10** (2016.01)  
**A23L 27/12** (2016.01)  
**A23L 2/56** (2006.01)  
**C12C 3/08** (2006.01)  
**C12C 5/02** (2006.01)  
**C12C 12/04** (2006.01)  
**C12G 3/04** (2006.01)  
(96) 30.03.2012  
(96) 12762909.5  
(73) Suntory Holdings Limited, Osaka-shi, Osaka 530-8203, JP  
(72) YONEZAWA, Daisaku, Mishima-gun Osaka 618-0001, JP  
YOSHIDA, Naofumi, Mishima-gun Osaka 618-0001, JP  
(54) **Rostlinný výtažek s vysokým obsahem proanthokyanidinu**  
(32) 2011079690  
(31) 31.03.2011  
(33) JP

(86) PCT/JP2012/058559  
(87) WO 2012/133758  
(74) Čermák a spol., JUDr. Karel Čermák jr. Ph.D., LL.M., Elišky Peškové  
735/15, Praha 5, 15000

(97) **EP 2695233**  
(47) 24.10.2018  
(97) 11.10.2012  
(51) **H01Q 1/12** (2006.01)  
**H01Q 1/52** (2006.01)  
**H01R 12/50** (2011.01)  
(96) 27.02.2012  
(96) 12706820.3  
(73) Saint-Gobain Glass France, 92400 Courbevoie, FR  
(72) REUL, Bernhard, 52134 Herzogenrath, DE  
DROSTE, Stefan, 52134 Herzogenrath, DE  
DEGEN, Christoph, 47918 Tönisvorst, DE  
(54) **Přípojný prvek s plochým vodičem pro anténovou strukturu**  
(32) 11161283  
(31) 06.04.2011  
(33) EP  
(86) PCT/EP2012/053245  
(87) WO 2012/136411  
(74) Všeťečka Zelený Švorčík Kalenský a partneři, advokátní a patentová  
kancelář, JUDr. Michal Havlík, Hálkova 1406/2, Praha 2, Nové Město,  
12000

(97) **EP 2702074**  
(47) 21.11.2018  
(97) 01.11.2012  
(51) **C07K 16/28** (2006.01)  
**C07K 16/30** (2006.01)  
**C07K 16/40** (2006.01)  
**A61K 39/00** (2006.01)  
**A61K 38/20** (2006.01)  
**A61K 47/68** (2017.01)  
**C07K 14/52** (2006.01)  
**C07K 14/55** (2006.01)  
**C07K 14/54** (2006.01)  
**A61K 39/395** (2006.01)  
**C07K 16/46** (2006.01)  
**C07K 16/18** (2006.01)  
(96) 26.04.2012  
(96) 12717674.1  
(73) Roche Glycart AG, 8952 Schlieren, CH  
(72) AST, Oliver, CH-8303 Bassersdorf, CH  
BRUENKER, Peter, CH-8335 Hittnau, CH  
HOFER, Thomas U., CH-8052 Zuerich, CH  
HOSSE, Ralf, CH-6330 Cham, CH  
KLEIN, Christian, CH-8906 Bonstetten, CH  
MOESSNER, Ekkehard, CH-8280 Kreuzlingen, CH  
UMANA, Pablo, CH-8832 Wollerau, CH  
(54) **Nové imunokonjugáty**  
(32) 11164237  
(31) 29.04.2011  
(33) EP  
(86) PCT/EP2012/057587  
(87) WO 2012/146628  
(74) KOREJZOVA LEGAL v.o.s., JUDr. Petra Sauvage de Brantes, Korunní  
810/104, Praha 10, Vinohrady, 10100

(97) **EP 2739298**  
(47) 03.10.2018  
(97) 07.02.2013  
(51) **A61K 38/00** (2006.01)  
**A61K 38/27** (2006.01)  
(96) 02.08.2012  
(96) 12819794.4  
(73) OPKO Biologics Ltd., Kiryat Gat, 8211804, IL  
(72) FARES, Fuad, 25155 Hourfish Village, IL  
FIMA, Udi Eyal, Dvira 52330, IL  
(54) **Dlouhodobě působící růstový hormon a způsoby jeho výroby**  
(32) 201113195931  
(31) 02.08.2011  
(33) US

(86) PCT/IL2012/050288  
(87) WO 2013/018098  
(74) PatentEnter s.r.o., Koliště 1965/13a, Brno, Černá Pole, 60200

(97) **EP 2744204**  
(47) 12.12.2018  
(97) 21.03.2013  
(51) **H04N 19/523** (2014.01)  
**H04N 19/109** (2014.01)  
**H04N 19/136** (2014.01)  
**H04N 19/176** (2014.01)  
**H04N 19/61** (2014.01)  
**H04N 19/146** (2014.01)  
**H04N 19/19** (2014.01)  
(96) 14.09.2012  
(96) 12831777.3  
(73) Samsung Electronics Co., Ltd., Suwon-si, Gyeonggi-do 443-742, KR  
(72) ALSHINA, Elena, Suwon-si Gyeonggi-do 443-744, KR  
CHEN, Jianle, Suwon-si Gyeonggi-do 443-725, KR  
HAN, Woo-jin, Suwon-si Gyeonggi-do 443-714, KR  
(54) **Způsob dekódování prediktivní jednotky na základě její velikosti**  
(32) 201161534499 P  
(31) 14.09.2011  
(33) US  
(86) PCT/KR2012/007389  
(87) WO 2013/039357  
(74) PATENTSERVIS Praha a.s., Na Podkovce 281/10, Praha 4, Podolí, 14700

(97) **EP 2750707**  
(47) 24.10.2018  
(97) 07.03.2013  
(51) **A61K 39/39** (2006.01)  
**A61K 9/127** (2006.01)  
**A61K 9/00** (2006.01)  
(96) 31.08.2012  
(96) 12769787.8  
(73) GlaxoSmithKline Biologicals SA, 1330 Rixensart, BE  
(72) GEALL, Andrew, Emeryville, CA 94608-2916, US  
VERMA, Ayush, Emeryville, CA 94608-2916, US  
(54) **Pegylované lipozomy pro dodávání RNA kódující imunogen**  
(32) 201161529878 P  
(31) 31.08.2011  
(33) US  
(86) PCT/US2012/053391  
(87) WO 2013/033563  
(74) KOREJZOVA LEGAL v.o.s., JUDr. Petra Sauvage de Brantes, Korunní  
810/104, Praha 10, Vinohrady, 10100

(97) **EP 2758071**  
(47) 28.11.2018  
(97) 28.03.2013  
(51) **A61K 39/00** (2006.01)  
**A61P 25/00** (2006.01)  
(96) 21.09.2012  
(96) 12772616.4  
(73) AC Immune S.A., 1015 Lausanne, CH  
(72) PFEIFER, Andrea, 1806 St-Legier, CH  
MUHS, Andreas, 1053 Cugy, CH  
MADANI, Rime, 1006 Lausanne, CH  
BELICHENKO, Pavel Vasilyevich, San Diego, CA 92111, US  
MOBLEY, William Charles, La Jolla, CA 92037, US  
(54) **Vakcínová terapie**  
(32) PCT/US2011/052992  
(31) 23.09.2011  
(33) US  
(86) PCT/US2012/056728  
(87) WO 2013/044147  
(74) Všeťečka Zelený Švorčík Kalenský a partneři, advokátní a patentová  
kancelář, JUDr. Michal Havlík, Hálkova 1406/2, Praha 2, Nové Město,  
12000

(97) **EP 2759425**  
(47) 31.10.2018  
(97) 30.07.2014  
(51) **B60J 1/00** (2006.01)  
**A61G 21/00** (2006.01)

- (96) **B60J 1/10** (2006.01)  
**B60J 5/04** (2006.01)  
**B60J 5/06** (2006.01)  
**B60Q 1/26** (2006.01)
- (96) 23.12.2013  
(96) 13199267.9  
(73) Schmidt, Udo, 48734 Reken, DE  
(72) Schmidt, Udo, 48734 Reken, DE  
(54) **Pohřební vůz s dekorativními okny**  
(32) 202013100416 U, 202013104165 U  
(31) 29.01.2013, 12.09.2013  
(33) DE, DE  
(74) Čermák a spol., JUDr. Karel Čermák jr. Ph.D., LL.M., Elišky Peškové 735/15, Praha 5, 15000
- 
- (97) **EP 2771357**  
(47) 18.07.2018  
(97) 02.05.2013  
(51) **A01K 67/027** (2006.01)  
**C07K 14/725** (2006.01)  
**C12N 15/85** (2006.01)  
**C07K 14/705** (2006.01)
- (96) 26.10.2012  
(96) 12784833.1  
(73) Regeneron Pharmaceuticals, Inc., Tarrytown, NY 10591, US  
(72) MURPHY, Andrew, J., Croton-on-Hudson, NY 10520, US  
MCWHIRTER, John, Tarrytown, NY 10591, US  
TU, Naxin, Pleasantville, NY 10570, US  
VORONINA, Vera, Thornwood, NY 10594, US  
GURER, Cagan, Valhalla, NY 10594, US  
MEAGHER, Karolina, Tarrytown, NY 10591, US  
STEVENS, Sean, San Francisco, CA 94158, US  
MACDONALD, Lynn, White Plains, NY 10605, US
- (54) **Geneticky modifikovaný t-buněčný receptor myši**  
(32) 201161552582 P, 201261621198 P, 201261700908 P  
(31) 28.10.2011, 06.04.2012, 14.09.2012  
(33) US, US, US  
(86) PCT/US2012/062065  
(87) WO 2013/063361  
(74) KOREJZOVA LEGAL v.o.s., JUDr. Petra Sauvage de Brantes, Korunní 810/104, Praha 10, Vinohrady, 10100
- 
- (97) **EP 2815035**  
(47) 12.12.2018  
(97) 22.08.2013  
(51) **E02F 9/28** (2006.01)  
**B28D 1/18** (2006.01)  
**A01B 15/02** (2006.01)  
**A01B 23/02** (2006.01)
- (96) 14.02.2013  
(96) 13749514.9  
(73) ESCO Group LLC, Portland, OR 97210, US  
(72) STANGELAND, Kevin, S., Portland, OR 97236, US  
WOOD, Clinton, A., Gresham, OR 97080, US  
SHREEVE, Kate, L., Winchester, OR 97495, US  
OLLINGER Charles G. IV, Portland, OR 97201, US
- (54) **Výměnný opotřebitelný soubor**  
(32) 201261600437 P  
(31) 17.02.2012  
(33) US  
(86) PCT/US2013/026109  
(87) WO 2013/123167  
(74) Ing. Pavel Reichel, Záhřebská 30, Praha 2, 12000
- 
- (97) **EP 2827897**  
(47) 31.10.2018  
(97) 26.09.2013  
(51) **A61K 39/245** (2006.01)  
**C12N 7/04** (2006.01)
- (96) 15.03.2013  
(96) 13719247.2  
(73) Merial, Inc., Duluth, GA 30096, US  
(72) AUDONNET, Jean-Christophe, 69006 Lyon, FR  
MINKE, Jules, Maarten, 69960 Corbas, FR  
OSTERRIEDER, Nikolaus, 14482 Potsdam, DE  
MA, Guanggang, Pudong District Shanghai 201203, CN
- 
- (54) **Rekombinantní koňská vakcína proti herpesviru-1 obsahující mutovaný glykoprotein c a její použití**  
(32) 201261613151 P  
(31) 20.03.2012  
(33) US  
(86) PCT/US2013/032491  
(87) WO 2013/142371  
(74) Traplová Hakr Kubát, advokátní a patentová kancelář, Ing. Eduard Hakr patentový zástupce, Přístavní 24, Praha 7, 17000
- 
- (97) **EP 2845819**  
(47) 24.10.2018  
(97) 11.03.2015  
(51) **B65D 21/02** (2006.01)  
**B65D 77/20** (2006.01)  
**B65D 81/20** (2006.01)  
B65B 51/02 (2006.01)  
B65B 51/10 (2006.01)
- (96) 10.01.2011  
(96) 14186025.4  
(73) Linpac Packaging Limited, West Yorkshire WF7 5DE, GB  
Hardwick, Craig, Wakefield, West Yorkshire WF4 1TB, GB  
Davey, Alan, John, Selby, North Yorkshire YO8 9RG, GB  
Parker, David, Doncaster, South Yorkshire DN6 8RT, GB  
Howden, Stephen, Normanton, West Yorkshire WF6 2ST, GB
- (54) **Utěsnitelná nádoba a způsoby výroby utěsnitelné nádoby a utěsněné nádoby**  
(32) 201000310, 201011918  
(31) 08.01.2010, 15.07.2010  
(33) GB, GB  
(74) Rott, Růžička & Guttman a spol., Vinohradská 938/37, Praha 2, Vinohrady, 12000
- 
- (97) **EP 2847867**  
(47) 17.10.2018  
(97) 07.11.2013  
(51) **H04B 1/04** (2006.01)  
**H04L 27/36** (2006.01)  
**H04B 1/00** (2006.01)  
**H03F 1/32** (2006.01)  
**H03F 1/34** (2006.01)  
**H03F 3/24** (2006.01)
- (96) 03.05.2012  
(96) 12875989.1  
(73) Telefonaktiebolaget LM Ericsson (publ), 164 83 Stockholm, SE  
(72) JOHANSSON, Bernt, 139 40 Värmdö, SE  
BERGLUND, Bo, 753 08 Uppsala, SE
- (54) **Zařízení vysílače pro rádiovou komunikaci a způsob v něm prováděný**  
(86) PCT/SE2012/050464  
(87) WO 2013/165288  
(74) KOREJZOVA LEGAL v.o.s., JUDr. Petra Sauvage de Brantes, Korunní 810/104, Praha 10, Vinohrady, 10100
- 
- (97) **EP 2858494**  
(47) 14.11.2018  
(97) 19.12.2013  
(51) **A01N 25/14** (2006.01)  
**A01N 25/30** (2006.01)  
**A01N 25/32** (2006.01)  
**A01N 43/40** (2006.01)  
**A01N 43/707** (2006.01)  
**A61P 13/00** (2006.01)
- (96) 28.05.2013  
(96) 13804049.8  
(73) UPL Limited, Mumbai 400 052 MAH, IN  
(72) SHROFF, Jaidev, Rajnikant, State of Maharashtra Mumbai 400 052, IN  
SHROFF, Vikram, Rajnikant, State of Maharashtra Mumbai 400 052, IN  
SHIRSAT, Rajan, Ramakant, State of Maharashtra Mumbai 400 052, IN  
KUMAR, Ajit, State of Maharashtra Mumbai 400 052, IN
- (54) **Herbicidní kompozice a způsob její přípravy**  
(32) 653KO2012  
(31) 11.06.2012  
(33) IN

- (86) PCT/IB2013/054401  
(87) WO 2013/186652  
(74) Rott, Růžička & Guttman a spol., Vinohradská 938/37, Praha 2, Vinohrady, 12000
- 
- (97) **EP 2858991**  
(47) 08.08.2018  
(97) 14.11.2013  
(51) **C07D 403/12** (2006.01)  
**C07D 413/12** (2006.01)  
**C07D 249/08** (2006.01)  
**C07D 401/10** (2006.01)  
**C07D 401/12** (2006.01)  
**A61K 31/4196** (2006.01)  
**A61P 35/00** (2006.01)  
**A61P 25/00** (2006.01)  
(96) 09.05.2013  
(96) 13779943.3  
(73) Biogen MA Inc., Cambridge, MA 02142, US  
(72) SANDANAYAKA, Vincent, P., Northboro, MA 01532, US  
SHECHTER, Sharon, Andover, MA 01810, US  
SHACHAM, Sharon, Newton, MA 02459, US  
MCCAULEY, Dilara, Cambridge, MA 02141, US  
BALOGLU, Erkan, Stoneham, MA 02180, US  
(54) **Modulátory jaderného transportu a jejich použití**  
(32) 201261644802 P, 201361798188 P  
(31) 09.05.2012, 15.03.2013  
(33) US, US  
(86) PCT/US2013/040404  
(87) WO 2013/170068  
(74) PatentEnter s.r.o., Koliště 1965/13a, Brno, Černá Pole, 60200
- 
- (97) **EP 2882309**  
(47) 24.10.2018  
(97) 13.02.2014  
(51) **A43B 7/08** (2006.01)  
(96) 08.08.2012  
(96) 12746258.8  
(73) SWISS NOBEL GROUP AG, 6300 Zug, CH  
(72) KÜNG, Richard, 8872 Weesen, CH  
(54) **Podešev s větráním a bota s takovou podešví**  
(86) PCT/CH2012/000183  
(87) WO 2014/022941  
(74) KOREJZOVA LEGAL v.o.s., JUDr. Petra Sauvage de Brantes, Korunní 810/104, Praha 10, Vinohrady, 10100
- 
- (97) **EP 2885190**  
(47) 10.10.2018  
(97) 20.02.2014  
(51) **B61C 15/10** (2006.01)  
(96) 16.08.2013  
(96) 13750689.5  
(73) Bombardier Transportation GmbH, 10785 Berlin, DE  
(72) BRAND, Thomas, 02977 Hoyerswerda, DE  
OTTERBACH, Joachim, 57234 Wilnsdorf, DE  
(54) **Systém dávkování rozptylového materiálu pro vozidla, zejména kolejová vozidla, a způsob dávkování rozptylového materiálu**  
(32) 102012214643  
(31) 17.08.2012  
(33) DE  
(86) PCT/EP2013/067116  
(87) WO 2014/027077  
(74) Macek and Partners, Mgr. Jiří Macek, Sázkavská 751/16, Praha 2, Vinohrady, 12000
- 
- (97) **EP 2885557**  
(47) 14.11.2018  
(97) 20.02.2014  
(51) **F16G 11/02** (2006.01)  
**A63B 9/00** (2006.01)  
(96) 16.08.2013  
(96) 13762753.5  
(73) Berliner Seilfabrik GmbH & Co., 13407 Berlin, DE  
(72) KÖHLER, Karl-Heinz, 13467 Berlin, DE  
(54) **Svorka pro spojení lan**  
(32) 102012214557, 201261683737 P
- 
- (31) 16.08.2012, 16.08.2012  
(33) DE, US  
(86) PCT/EP2013/067141  
(87) WO 2014/027088  
(74) Rott, Růžička & Guttman Patentové, známkové a advokátní kanceláře, Ing. Jiří Andera, Vinohradská 37/938, Praha 2, 12000
- 
- (97) **EP 2905146**  
(47) 17.10.2018  
(97) 12.08.2015  
(51) **B60C 7/24** (2006.01)  
**B60C 7/26** (2006.01)  
**F16B 21/08** (2006.01)  
(96) 13.01.2015  
(96) 15150867.8  
(73) Otrajet Inc., Taichung City 407, TW  
(72) Chen, Ching-Hao, 407 Taichung City, TW  
(54) **Spojovací struktura mezi bezvzduchovou pneumatikou a ráfkem a jejich upevňovací prvky**  
(32) 103202311  
(31) 10.02.2014  
(33) TW  
(74) FISCHER & PARTNER IP s.r.o., Na hrobci 294/5, Praha 2, Nové Město, 12800
- 
- (97) **EP 2924394**  
(47) 24.10.2018  
(97) 30.09.2015  
(51) **G01D 3/032** (2006.01)  
**E01C 19/28** (2006.01)  
(96) 09.02.2015  
(96) 15154311.3  
(73) Hamm AG, 95643 Tirschenreuth, DE  
(72) Pistol, Johannes, 2340 Mödling, AT  
Kopf, Fritz, 1140 Wien, AT  
Völkel, Werner, 92660 Neustadt, DE  
Villwock, Sebastian, 95701 Pechbrunn, DE  
(54) **Postup korektury průběhu měření hodnot pomocí eliminace periodicky se vyskytujících artefaktů měření a zhuťňovače**  
(32) 102014205503  
(31) 25.03.2014  
(33) DE  
(74) Čermák a spol., JUDr. Karel Čermák jr. Ph.D., LL.M., Elišky Peškové 735/15, Praha 5, 15000
- 
- (97) **EP 2950540**  
(47) 02.01.2019  
(97) 02.12.2015  
(51) **H04N 19/52** (2014.01)  
**H04N 19/61** (2014.01)  
**H04N 19/196** (2014.01)  
**H04N 19/129** (2014.01)  
**H04N 19/119** (2014.01)  
**H04N 19/107** (2014.01)  
**H04N 19/122** (2014.01)  
**H04N 19/147** (2014.01)  
**H04N 19/176** (2014.01)  
**H04N 19/96** (2014.01)  
**H04N 19/70** (2014.01)  
(96) 16.08.2010  
(96) 15168652.4  
(73) Samsung Electronics Co., Ltd., Gyeonggi-do 443-742, KR  
(72) Jung, Hae-Kyung, Seoul, KR  
Cheon, Min-Su, Gyeonggi-do, KR  
Kim, Jung-Hye, Gyeonggi-do, KR  
Kim, Il-Koo, Gyeonggi-do, KR  
(54) **Způsob dekódování videa s uvážením pořadí snímání kódovacích jednotek majících hierarchickou strukturu**  
(32) 20090075432  
(31) 14.08.2009  
(33) KR  
(74) PATENTSERVIS Praha a.s., Na Podkovce 281/10, Praha 4, Podolí, 14700
- 
- (97) **EP 2950541**  
(47) 26.12.2018  
(97) 02.12.2015

- (51) **H04N 19/52** (2014.01)  
**H04N 19/61** (2014.01)  
**H04N 19/196** (2014.01)  
**H04N 19/129** (2014.01)  
**H04N 19/119** (2014.01)  
**H04N 19/107** (2014.01)  
**H04N 19/122** (2014.01)  
**H04N 19/147** (2014.01)  
**H04N 19/176** (2014.01)  
**H04N 19/96** (2014.01)  
**H04N 19/70** (2014.01)
- (96) 16.08.2010  
(96) 15168653.2
- (73) Samsung Electronics Co., Ltd., Gyeonggi-do 443-742, KR  
(72) Jung, Hae-Kyung, Seoul, KR  
Cheon, Min-Su, Gyeonggi-do, KR  
Kim, Jung-Hye, Gyeonggi-do, KR  
Kim, Il-Koo, Gyeonggi-do, KR
- (54) **Zařízení pro dekódování videa s uvážením pořadí snímání kódovacích jednotek majících hierarchickou strukturu**
- (32) 20090075432  
(31) 14.08.2009  
(33) KR  
(74) PATENTSERVIS Praha a.s., Na Podkovce 281/10, Praha 4, Podolí, 14700
- 
- (97) **EP 2963333**  
(47) 05.12.2018  
(97) 06.01.2016  
(51) **F21K 99/00** (2016.01)  
**A01G 7/04** (2006.01)  
**H01L 33/30** (2010.01)  
**H05B 33/08** (2006.01)  
H01L 25/075 (2006.01)  
H01L 33/50 (2010.01)  
H01L 33/60 (2010.01)
- (96) 16.09.2010  
(96) 15158427.3
- (73) Valoya Oy, 00200 Helsinki, FI  
(72) Aikala, Lars, 02520 Lapinkylä, FI  
(54) **Led osvětlovací sestava pro zahradnictví**
- (32) 20095967, 243613 P, 797215  
(31) 18.09.2009, 18.09.2009, 09.06.2010  
(33) FI, US, US  
(74) PatentEnter s.r.o., Koliště 1965/13a, Brno, Černá Pole, 60200
- 
- (97) **EP 2985245**  
(47) 24.10.2018  
(97) 17.02.2016  
(51) **B65G 39/00** (2006.01)  
**B65G 13/07** (2006.01)
- (96) 06.07.2015  
(96) 15175521.2
- (73) Dugomrulli S.p.A., 40069 Zola Predosa (BO), IT  
(72) Gamberini, Giorgio, 40069 ZOLA PREDOSA (BO), IT  
(54) **Válcem poháněné zařízení pro válečkové dopravníky**
- (32) BO20140380  
(31) 08.07.2014  
(33) IT  
(74) FISCHER & PARTNER IP s.r.o., Na hrobcí 294/5, Praha 2, Nové Město, 12800
- 
- (97) **EP 2990182**  
(47) 24.10.2018  
(97) 02.03.2016  
(51) **B29C 65/08** (2006.01)
- (96) 13.08.2015  
(96) 15180842.5
- (73) Dukane IAS, LLC, St. Charles, IL 60174, US  
(72) KLINSTEIN, Leo, Glenview, IL 60026, US  
GOLKO, Paul, Crystal Lake, IL 60014, US  
JURKOWSKI, William E., Wheaton, IL 60189, US
- (54) **Ultrazvukový svařovací systém a způsob využití servomotoru se zpožděným pohybem**
- (32) 201414471895  
(31) 28.08.2014  
(33) US
- 
- (74) Vsetečka Zelený Švorčík Kalenský a partneři, advokátní a patentová kancelář, JUDr. Michal Havlík, Hálkova 1406/2, Praha 2, Nové Město, 12000
- 
- (97) **EP 3017827**  
(47) 07.11.2018  
(97) 11.05.2016  
(51) **A61K 39/09** (2006.01)
- (96) 20.12.2006  
(96) 15195398.1
- (73) GlaxoSmithKline Biologicals s.a., 1330 Rixensart, BE  
(72) BIEMANS, Ralph Leon, B-1330 Rixensart, BE  
GARCON, Nathalie Marie-Josophe, B-1330 Rixensart, BE  
HERMAND, Philippe Vincent, B-1330 Rixensart, BE  
POOLMAN, Jan, B-1330 Rixensart, BE  
VAN MECHELEN, Marcelle Paulette, B-1330 Rixensart, BE
- (54) **Konjugovaná vakcína obsahující pneumokokový polysacharid**
- (32) 0526232, 0607087, 0607088, 0609902, 0620336, 0620337, 0620815, 0620816, PCT/GB2006/004634  
(31) 22.12.2005, 07.04.2006, 07.04.2006, 18.05.2006, 12.10.2006, 12.10.2006, 19.10.2006, 19.10.2006, 12.12.2006  
(33) GB, GB, GB, GB, GB, GB, GB, GB  
(74) KOREJZOVA LEGAL v.o.s., JUDr. Petra Sauvage de Brantes, Korunní 810/104, Praha 10, Vinohrady, 10100
- 
- (97) **EP 3033392**  
(47) 17.10.2018  
(97) 19.02.2015  
(51) **C08L 63/00** (2006.01)  
**C08G 59/66** (2006.01)  
**C08G 59/32** (2006.01)  
**C08F 283/10** (2006.01)  
**C08K 5/00** (2006.01)  
C08G 59/00 (2006.01)
- (96) 12.08.2013  
(96) 13891582.2
- (73) Henkel AG & Co. KGaA, 40589 Düsseldorf, DE  
(72) WU, Haiping, Shanghai 200126, CN  
ZHANG, Jingfen, Shanghai 200126, CN  
SCHONFELD, Rainer, 40589 Dusseldorf, DE  
BACHON, Thomas, 40589 Dusseldorf, DE
- (54) **Mechanoresponzivní směs**
- (86) PCT/CN2013/081272  
(87) WO 2015/021585  
(74) KOREJZOVA LEGAL v.o.s., JUDr. Petra Sauvage de Brantes, Korunní 810/104, Praha 10, Vinohrady, 10100
- 
- (97) **EP 3042325**  
(47) 24.10.2018  
(97) 12.03.2015  
(51) **G06F 19/00** (2018.01)  
**H04L 12/815** (2013.01)  
**H04L 29/08** (2006.01)
- (96) 02.09.2014  
(96) 14761972.0
- (73) F. Hoffmann-La Roche AG, 4070 Basel, CH  
(72) REES, Christen A., Indianapolis, Indiana 46256, US  
WHITE, Sheldon A., Westfield, Indiana 46074, US
- (54) **Zobrazování dat generovaných systémem pro kontinuálním měření krevní glukózy**
- (32) 201314017776  
(31) 04.09.2013  
(33) US  
(86) PCT/EP2014/068542  
(87) WO 2015/032725  
(74) Čermák a spol., JUDr. Karel Čermák jr. Ph.D., LL.M., Elišky Peškové 735/15, Praha 5, 15000
- 
- (97) **EP 3069728**  
(47) 14.11.2018  
(97) 21.09.2016  
(51) **A61K 39/00** (2006.01)  
**A61P 35/00** (2006.01)  
**A61K 38/08** (2006.01)  
**A61K 38/16** (2006.01)
- (96) 28.09.2009

- (96) 16165070.0  
(73) Immatix Biotechnologies GmbH, 72076 Tübingen, DE  
(72) Schoor, Oliver, 72074 Tübingen, DE  
Hilf, Norbert, 72138 Kirchentellinsfurt, DE  
Weinschenk, Toni, 73773 Aichwald, DE  
Trautwein, Claudia, 42489 Wülfrath, DE  
Walter, Steffen, 77005 Houston(Texas), US  
Singh, Harpreet, 80804 München, DE
- (54) **Nová imunoterapeutická léčba několika druhů nádorů zahrnující nádory nervů a mozku**  
(32) 08017305, 08017921, 105928 P  
(31) 01.10.2008, 13.10.2008, 16.10.2008  
(33) EP, EP, US  
(74) PATENTSERVIS Praha a.s., Na Podkovce 281/10, Praha 4, Podolí, 14700
- 
- (97) **EP 3081378**  
(47) 24.10.2018  
(97) 19.10.2016  
(51) **B32B 17/10** (2006.01)  
(96) 27.09.2013  
(96) 16162953.0  
(73) Saint-Gobain Glass France, 92400 Courbevoie, FR  
(72) ROUSSELET, Noemie, 75005 Paris, FR  
DROSTE, Stefan, 52134 Herzogenrath, DE  
BEHMKE, Michael, 40227 Düsseldorf, DE  
STELLING, Bernd, 52134 Herzogenrath, DE
- (54) **Tabule s vysokofrekvenčním vstupem**  
(32) 12188534  
(31) 15.10.2012  
(33) EP  
(74) Všetečka Zelený Švorčík Kalenský a partneři, advokátní a patentová kancelář, JUDr. Michal Havlík, Hálkova 1406/2, Praha 2, Nové Město, 12000
- 
- (97) **EP 3103449**  
(47) 17.10.2018  
(97) 14.12.2016  
(51) **A61K 31/136** (2006.01)  
**A61K 31/737** (2006.01)  
**A61K 45/06** (2006.01)  
**A61K 38/47** (2006.01)  
**A61P 11/06** (2006.01)  
**A61P 17/00** (2006.01)  
**A61P 17/02** (2006.01)  
**A61P 17/06** (2006.01)  
**A61P 31/22** (2006.01)  
**A61P 31/00** (2006.01)  
(96) 14.05.2010  
(96) 16178620.7  
(73) FIDIA FARMACEUTICI S.p.A., 35031 Abano Terme (PD), IT  
(72) D'ESTE, Matteo, 35031 Abano Terme (PD), IT  
GENNARI, Giovanni, 35031 ABANO TERME (PD), IT
- (54) **Léčiva pro místní použití na bazi sulfatované kyseliny hyaluronové pro léčení sraženin fibrinu a trombů**  
(32) PD20090134  
(31) 14.05.2009  
(33) IT  
(74) KOREJZOVA LEGAL v.o.s., JUDr. Petra Sauvage de Brantes, Korunní 810/104, Praha 10, Vinohrady, 10100
- 
- (97) **EP 3179164**  
(47) 24.10.2018  
(97) 14.06.2017  
(51) **F21V 31/00** (2006.01)  
**F21K 99/00** (2016.01)  
**F21V 21/02** (2006.01)  
(96) 03.03.2016  
(96) 16275041.8  
(73) Mass Technology (H.K.) Limited, Kowloon, Hong Kong, CN  
(72) LEE, Wing Tak, Kowloon, HK
- (54) **Hermetická osvětlovací trubice**  
(32) 201521015985 U  
(31) 09.12.2015  
(33) CN  
(74) FAJNOR IP s.r.o., Pobřežní 249/46, Praha 8, Karlín, 18600
- 
- (97) **EP 3179769**  
(47) 17.10.2018  
(97) 14.06.2017  
(51) **H04W 28/04** (2009.01)  
**H04L 1/00** (2006.01)  
**H04L 1/16** (2006.01)  
**H04L 1/18** (2006.01)  
**H04W 72/12** (2009.01)  
**H04W 52/02** (2009.01)  
**H04L 1/08** (2006.01)  
**H04W 76/28** (2018.01)  
H04W 72/04 (2009.01)  
(96) 03.08.2010  
(96) 17152215.4  
(73) Sun Patent Trust, New York, NY 10017, US  
(72) NAKAO, Seigo, Osaka-shi, Osaka 540-6207, JP  
NISHIO, Akihiko, Chuo-ku, Osaka 540-6207, JP  
HORIUCHI, Ayako, Osaka-shi, Osaka 540-6207, JP  
IMAMURA, Daichi, Osaka-shi., Osaka 540-6207, JP
- (54) **Základnová stanice a způsob řízení opakovaného vysílání**  
(32) 2009230727  
(31) 02.10.2009  
(33) JP  
(74) KOREJZOVA LEGAL v.o.s., JUDr. Petra Sauvage de Brantes, Korunní 810/104, Praha 10, Vinohrady, 10100
- 
- (97) **EP 3187195**  
(47) 17.10.2018  
(97) 05.07.2017  
(51) **A61L 15/22** (2006.01)  
**A61L 15/28** (2006.01)  
**A61L 15/60** (2006.01)  
(96) 31.12.2015  
(96) 15397547.9  
(73) UPM-Kymmene Corporation, 00100 Helsinki, FI  
(72) Kosonen, Mika, 53550 Lappeenranta, FI  
Luukko, Kari, 02660 Espoo, FI
- (54) **Medicínský vícevrstevný produkt zahrnující nanofibrilární celulózu a způsob jeho přípravy**  
(74) Kania, Sedlák, Smola, Ing. Lucie Lunzarová, Mendlovo náměstí 907/1a, Brno, Staré Brno, 60300
- 
- (97) **EP 3191476**  
(47) 24.10.2018  
(97) 17.03.2016  
(51) **C07D 405/14** (2006.01)  
**C07D 401/12** (2006.01)  
**A61K 31/4709** (2006.01)  
**A61P 31/12** (2006.01)  
**A61P 29/00** (2006.01)  
**A61P 35/00** (2006.01)  
(96) 09.09.2015  
(96) 15760461.2  
(73) GlaxoSmithKline Intellectual Property (No.2) Limited, Middlesex, TW8 9GS, GB  
(72) ATKINSON, Stephen John, Stevenage Hertfordshire SG1 2NY, GB  
HIRST, David Jonathan, Stevenage Hertfordshire SG1 2NY, GB  
HUMPHREYS, Philip G., Stevenage Hertfordshire SG1 2NY, GB  
LINDON, Matthew J., Stevenage Hertfordshire SG1 2NY, GB  
PRESTON, Alexander G., Stevenage Hertfordshire SG1 2NY, GB  
SEAL, Jonathan Thomas, Stevenage Hertfordshire SG1 2NY, GB  
WELLAWAY, Christopher Roland, Stevenage Hertfordshire SG1 2NY, GB
- (54) **Tetrahydrochinolinové deriváty jako inhibitory bromodomény**  
(32) 201462049449 P  
(31) 12.09.2014  
(33) US  
(86) PCT/EP2015/070665  
(87) WO 2016/038120  
(74) KOREJZOVA LEGAL v.o.s., JUDr. Petra Sauvage de Brantes, Korunní 810/104, Praha 10, Vinohrady, 10100
- 
- (97) **EP 3193826**  
(47) 17.10.2018  
(97) 04.02.2016  
(51) **A61K 38/05** (2006.01)



	<i>A61K 47/02</i>	(2006.01)	(97)	19.05.2016	
	<i>A61K 47/10</i>	(2017.01)	(51)	<b>C23C 22/60</b>	(2006.01)
	<i>A61K 47/26</i>	(2006.01)		<b>C23C 22/77</b>	(2006.01)
	<i>A61K 47/36</i>	(2006.01)		<b>C23C 22/78</b>	(2006.01)
	<i>A61K 9/70</i>	(2006.01)		<b>C23C 22/86</b>	(2006.01)
	<i>A61K 31/401</i>	(2006.01)		<b>C23G 1/14</b>	(2006.01)
	<i>A61K 9/00</i>	(2006.01)		<b>C23G 1/36</b>	(2006.01)
(96)	19.06.2015		(96)	11.11.2015	
(96)	15732161.3		(96)	15797897.4	
(73)	Pharmathen S.A., 15351 Pallini Attikis, GR		(73)	Henkel AG & Co. KGaA, 40589 Düsseldorf, DE	
(72)	KARAVAS, Evangelos, 15351 Pallini Attikis, GR		(72)	BROUWER, Jan-Willem, 47877 Willich, DE	
	KOUTRIS, Efthymios, 15351 Pallini Attikis, GR			ATALEJO, Fernando Jose Resano, 40597 Düsseldorf, DE	
	SAMARA, Vasiliki, 15351 Pallini Attikis, GR		(54)	<b>Způsob selektivního odstraňování zinkových iontů z alkalických roztoků lázní při povrchové úpravě kovových součástí v sérii</b>	
	KOUTRI, Ionna, 15351 Pallini Attikis, GR		(32)	102014223169	
	KALASKANI, Anastasia, 15351 Pallini Attikis, GR		(31)	13.11.2014	
	KALANTZI, Lida, 15351 Pallini Attikis, GR		(33)	DE	
	KAKOURIS, Andreas, 15351 Pallini Attikis, GR		(86)	PCT/EP2015/076282	
	DIAKIDOU, Amalia, 15351 Pallini Attikis, GR		(87)	WO 2016/075183	
	GOTZAMANIS, George, 15351 Pallini Attikis, GR		(74)	KOREJZOVA LEGAL v.o.s., JUDr. Petra Sauvage de Brantes, Korunní 810/104, Praha 10, Vinohrady, 10100	
	GEORGIOUSIS, Zaharias, 15351 Pallini Attikis, GR				
	KONSTANTI, Louiza, 15351 Pallini Attikis, GR				
(54)	<b>Složení filmu dispergovatelného v ústech, obsahující enalapril pro léčbu hypertenze u pediatrické populace</b>		(97)	<b>EP 3244931</b>	
(32)	PCT/EP2014/002095		(47)	24.10.2018	
(31)	31.07.2014		(97)	17.11.2016	
(33)	EP		(51)	<i>A61K 48/00</i>	(2006.01)
(86)	PCT/EP2015/001243			<i>C12N 9/40</i>	(2006.01)
(87)	WO 2016/015798			<i>C12N 15/67</i>	(2006.01)
(74)	FISCHER & PARTNER IP s.r.o., Na hrobcí 294/5, Praha 2, Nové Město, 12800			<i>C12N 15/864</i>	(2006.01)
			(96)	10.05.2016	
			(96)	16721916.1	
(97)	<b>EP 3212629</b>		(73)	UCL Business PLC, London, W1T 4TP, GB	
(47)	24.10.2018		(72)	NATHWANI, Amit, London W1T 4TP, GB	
(97)	06.05.2016			RAJ, Deepak, London W1T 4TP, GB	
(51)	<i>C07D 401/04</i>	(2006.01)	(54)	<b>Genová terapie Fabryho nemoci</b>	
	<i>A61K 31/47</i>	(2006.01)	(32)	201508025	
	<i>A61P 35/00</i>	(2006.01)	(31)	11.05.2015	
(96)	26.10.2015		(33)	GB	
(96)	15837091.6		(86)	PCT/GB2016/051328	
(73)	Genoscience Pharma SAS, 13006 Marseille, FR		(87)	WO 2016/181122	
(72)	BASSISSI, Firas, 13006 Marseille, FR		(74)	A. Holas & partner Patentová a známková kancelář, Ing. Mgr. Hana Holasová, Křížová 105/4, Brno, 60300	
	BERET, Antoine, 13009 Marseille, FR				
	BRUN, Sonia, 13100 Aix-en-Provence, FR		(97)	<b>EP 3245038</b>	
	COURCAMBECK, Jérôme, 13009 Marseille, FR		(47)	17.10.2018	
	DUBRAY, Clarisse, 44800 Saint-Herblain, FR		(97)	21.07.2016	
	NICOLAS, Gregory, 35510 Cesson Sevigne, FR		(51)	<b>B29C 45/14</b>	(2006.01)
	HALFON, Philippe, 13008 Marseille, FR		(96)	16.12.2015	
(54)	<b>Substituovaný 2,4 diamino-chinolin jako nové protirakovinové činidlo</b>		(96)	15825600.8	
(32)	201462073325 P		(73)	QOLT SaarGummi Technologies S.à.r.l., 5544 Remich, LU	
(31)	31.10.2014		(72)	LORIG, Michael, 82131 Gaudin, DE	
(33)	US			BICKEL, Ralf, 66701 Beckingen, DE	
(86)	PCT/IB2015/002438			SAMANCI, Suleyman, 66687 Wadern-Neukirchen, DE	
(87)	WO 2016/067112		(54)	<b>Způsob výroby kompozitního těsnícího prvku</b>	
(74)	FAJNOR IP s.r.o., Pobřežní 249/46, Praha 8, Karlín, 18600		(32)	102015100379	
			(31)	13.01.2015	
(97)	<b>EP 3217988</b>		(33)	DE	
(47)	24.10.2018		(86)	PCT/EP2015/002539	
(97)	19.05.2016		(87)	WO 2016/112944	
(51)	<i>A61K 31/737</i>	(2006.01)	(74)	AK Štros & Kusák, JUDr. David Štros, advokát, Národní 32, Praha 1, 11000	
	<i>C08B 37/02</i>	(2006.01)			
	<i>A61P 7/02</i>	(2006.01)			
(96)	10.11.2015		(97)	<b>EP 3245130</b>	
(96)	15858497.9		(47)	07.11.2018	
(73)	TX Medic AB, 263 03 Viken, SE		(97)	21.07.2016	
(72)	BRUCE, Lars, 263 61 Viken, SE		(51)	<b>B64C 27/04</b>	(2006.01)
	BRASEN, Ulf, 227 36 Lund, SE			<b>B64D 35/08</b>	(2006.01)
(54)	<b>Nový sulfát dextranu</b>			<b>F02C 3/10</b>	(2006.01)
(32)	1451349			<b>F02C 6/02</b>	(2006.01)
(31)	11.11.2014		(96)	11.01.2016	
(33)	SE		(96)	16705559.9	
(86)	PCT/SE2015/051188		(73)	Safran Helicopter Engines, 64510 Bordes, FR	
(87)	WO 2016/076780		(72)	MARIN, Jean Philippe, Jacques, 64110 Jurancon, FR	
(74)	PatentEnter s.r.o., Koliště 1965/13a, Brno, Černá Pole, 60200			GALLOT, Matthieu, 77550 MOISSY-CRAMAYEL, FR	
				ETCHEPARE, Philippe, 64000 Pau, FR	
(97)	<b>EP 3218531</b>				
(47)	17.10.2018				

- (54) **Zařízení a způsob pro regulaci pomocného motoru upraveného pro dodávání pohonného výkonu rotoru helikoptéry**  
(32) 1550209  
(31) 12.01.2015  
(33) FR  
(86) PCT/FR2016/050038  
(87) WO 2016/113489  
(74) Všeťečka Zelený Švorčík Kalenský a partneři, advokátní a patentová kancelář, JUDr. Michal Havlík, Hálkova 1406/2, Praha 2, Nové Město, 12000
- 
- (97) **EP 3250580**  
(47) 24.10.2018  
(97) 04.08.2016  
(51) **C07H 7/02** (2006.01)  
**C07K 9/00** (2006.01)  
**A23L 2/56** (2006.01)  
(96) 26.01.2016  
(96) 16702371.2  
(73) Nestec S.A., 1800 Vevey, CH  
(72) SMARRITO-MENOZZI, Candice Marie, 1092 Belmont-sur-Lausanne, CH  
VITON, Florian, 1000 Lausanne 26, CH  
HOFMANN, Thomas, 85375 Neufahrn, DE  
KRANZ, Maximilian, 85356 Freising, DE
- (54) **Konjugáty cukr-dipeptid jako chuťové molekuly**  
(32) 15153278  
(31) 30.01.2015  
(33) EP  
(86) PCT/EP2016/051530  
(87) WO 2016/120250  
(74) KOREJZOVA LEGAL v.o.s., JUDr. Petra Sauvage de Brantes, Korunní 810/104, Praha 10, Vinohrady, 10100
- 
- (97) **EP 3251242**  
(47) 17.10.2018  
(97) 04.08.2016  
(51) **H04L 1/00** (2006.01)  
**H04L 1/08** (2006.01)  
(96) 17.12.2015  
(96) 15823039.1  
(73) Telefonaktiebolaget LM Ericsson (publ), 164 83 Stockholm, SE  
(72) SUNDBERG, Märten, SE-120 53 Årsta, SE  
LIBERG, Olof, SE-118 50 Stockholm, SE  
ERIKSSON LÖWENMARK, Stefan, SE-179 98 Färentuna, SE
- (54) **Vysílací zařízení, přijímací zařízení, řídicí uzel a způsoby v nich pro vysílání bloku do přijímacího zařízení**  
(32) 201562108109 P  
(31) 27.01.2015  
(33) US  
(86) PCT/SE2015/051362  
(87) WO 2016/122371  
(74) KOREJZOVA LEGAL v.o.s., JUDr. Petra Sauvage de Brantes, Korunní 810/104, Praha 10, Vinohrady, 10100
- 
- (97) **EP 3259380**  
(47) 24.10.2018  
(97) 25.08.2016  
(51) **C23C 2/12** (2006.01)  
**C23C 2/26** (2006.01)  
**C23C 2/40** (2006.01)  
**C23C 28/02** (2006.01)  
**C23C 14/02** (2006.01)  
**C23C 14/16** (2006.01)  
**C23C 14/58** (2006.01)  
**B32B 15/01** (2006.01)  
**C21D 9/46** (2006.01)  
(96) 22.01.2016  
(96) 16709812.8  
(73) Arcelormittal, 1160 Luxembourg, LU  
(72) ALLELY, Christian, F- Maizières-lès-Metz, FR  
JACQUESON, Eric, F-57050 Longeville les Metz, FR  
CHALEIX, Daniel, F-57420 Verny, FR
- (54) **Způsob výroby fosfátovatelného dílu z plechu povlečeného povlakem na bázi hliníku a povlakem zinku**  
(32) PCT/IB2015/000194
- (31) 19.02.2015  
(33) IB  
(86) PCT/IB2016/000037  
(87) WO 2016/132194  
(74) A. Holas & partner Patentová a známková kancelář, Ing. Mgr. Hana Holasová, Křížová 105/4, Brno, 60300
- 
- (97) **EP 3260555**  
(47) 24.10.2018  
(97) 27.12.2017  
(51) **C12Q 1/68** (2018.01)  
**C12Q 1/6806** (2018.01)  
(96) 01.12.2010  
(96) 17180803.3  
(73) Verinata Health, Inc., Redwood City CA 94063, US  
(72) RAVA, Richard P, Redwood City, CA 94062, US  
CHINNAPPA, Manjula, San Mateo, CA 94404, US  
COMSTOCK, David A., San Francisco, CA 94107, US  
HEILEK, Gabrielle, Mountain View, CA 94043, US  
RHEES, Brian Kent, Tracy, CA 95377, US
- (54) **Nový protokol pro přípravu sekvenačních knihoven**  
(32) 296358 P, 360837 P, 407017 P, 455849 P  
(31) 19.01.2010, 01.07.2010, 26.10.2010, 26.10.2010  
(33) US, US, US, US  
(74) PATENTSERVIS Praha a.s., Na Podkovce 281/10, Praha 4, Podolí, 14700
- 
- (97) **EP 3266446**  
(47) 21.11.2018  
(97) 10.01.2018  
(51) **A61K 9/107** (2006.01)  
**A61P 27/02** (2006.01)  
(96) 07.07.2016  
(96) 16382321.4  
(73) Laboratorios SALVAT, S.A., 08950 Esplugues de Llobregat, Barcelona, ES  
(72) IZQUIERDO TORRES, Francisca, E-08950 Esplugues de Llobregat - Barcelona, ES  
MARCHAN SANCHO, Sandra, E-08950 Esplugues de Llobregat - Barcelona, ES  
DELGADO GAÑÁN, Isabel, E-08950 Esplugues de Llobregat - Barcelona, ES
- (54) **Oftalmický prostředek zahrnující ricinový olej a triglycerid s řetězcem střední délky**  
(74) FAJNOR IP s.r.o., Pobřežní 249/46, Praha 8, Karlín, 18600
- 
- (97) **EP 3278068**  
(47) 02.01.2019  
(97) 06.10.2016  
(51) **G01G 11/08** (2006.01)  
(96) 31.03.2016  
(96) 16717272.5  
(73) Rockwool International A/S, 2640 Hedehusene, DK  
(72) HANSEN, Lars Elmekilde, 4000 Roskilde, DK
- (54) **Způsob a zařízení pro gravimetrické měření práškového sypkého materiálu**  
(32) 15161968  
(31) 31.03.2015  
(33) EP  
(86) PCT/EP2016/057052  
(87) WO 2016/156488  
(74) PatentEnter s.r.o., Koliště 1965/13a, Brno, Černá Pole, 60200
- 
- (97) **EP 3283243**  
(47) 24.10.2018  
(97) 20.10.2016  
(51) **B21H 1/06** (2006.01)  
**B21H 1/12** (2006.01)  
(96) 13.04.2016  
(96) 16717329.3  
(73) Hatebur Umformmaschinen AG, CH-4153 Reinach, CH  
(72) MATT, Andreas, 79730 Murg, DE  
MARITZ, Andreas, 4143 Dornach, CH  
CHRISTOFFEL, Thomas, 5064 Wittnau, CH
- (54) **Zařízení pro válcování kroužků s axiálně pevnými válečkovými ložisky**  
(32) 5342015

(31) 17.04.2015  
(33) CH  
(86) PCT/EP2016/058075  
(87) WO 2016/166133  
(74) Čermák a spol., JUDr. Karel Čermák jr. Ph.D., LL.M., Elišky Peškové  
735/15, Praha 5, 15000

(97) **EP 3283506**  
(47) 29.08.2018  
(97) 23.03.2017  
(51) **C07K 14/47** (2006.01)  
**A61K 38/00** (2006.01)

(96) 16.09.2016  
(96) 16766559.5  
(73) Annexin Pharmaceuticals AB, 113 29 Stockholm, SE  
(72) MOKS, Toomas, 18351 Täby, SE  
REICH, Jan Christoph, 25746 Heide, DE

(54) **Způsob výroby annexinu V**

(32) 201516516

(31) 17.09.2015

(33) GB

(86) PCT/EP2016/072066

(87) WO 2017/046391

(74) PatentEnter s.r.o., Koliště 1965/13a, Brno, Černá Pole, 60200

(97) **EP 3296500**  
(47) 24.10.2018  
(97) 21.03.2018  
(51) **E06B 3/70** (2006.01)  
**E05D 15/24** (2006.01)

(96) 13.06.2013  
(96) 17196364.8  
(73) Hörmann KG Brockhagen, 33803 Steinhagen, DE  
(72) Brinkmann, Michael, 33790 Halle, DE

(54) **Vrata**

(32) 102012015896

(31) 10.08.2012

(33) DE

(74) KANIA, SEDLÁK, SMOLA, s.r.o., Veronika Zemanová, Mendlovo  
náměstí 907/1a, Brno, Staré Brno, 60300

(97) **EP 3317496**  
(47) 24.10.2018  
(97) 05.01.2017  
(51) **F01D 5/24** (2006.01)

(96) 17.06.2016  
(96) 16731296.6  
(73) Napier Turbochargers Ltd, Lincoln, Lincolnshire LN5 7FD, GB  
(72) THOMAS, Neil, Ryan, Market Rasen Lincolnshire LN8 3SP, GB

(54) **Lopatka rotoru proudového stroje**

(32) 201511416

(31) 30.06.2015

(33) GB

(86) PCT/GB2016/051820

(87) WO 2017/001822

(74) KOREJZOVA LEGAL v.o.s., JUDr. Petra Sauvage de Brantes, Korunní  
810/104, Praha 10, Vinohrady, 10100

(97) **EP 3320703**

(47) 17.10.2018

(97) 12.01.2017  
(51) **H04W 4/02** (2018.01)  
**G01S 5/02** (2010.01)  
**H04W 64/00** (2009.01)  
**G01S 1/04** (2006.01)  
**G01S 1/20** (2006.01)  
**H04W 72/04** (2009.01)

(96) 08.07.2015  
(96) 15747251.5  
(73) Telefonaktiebolaget LM Ericsson (PUBL), 164 83 Stockholm, SE  
(72) GUNNARSSON, Fredrik, 587 50 Linköping, SE  
RAMACHANDRA, Pradeepa, 583 32 Linköping, SE  
FRENGER, Pål, 583 34 Linköping, SE  
ERIKSSON, Erik, 585 93 Linköping, SE  
HESSLER, Martin, 587 58 Linköping, SE

(54) **Polohovací informace v komunikačních sítích**

(86) PCT/SE2015/050808

(87) WO 2017/007386

(74) KOREJZOVA LEGAL v.o.s., JUDr. Petra Sauvage de Brantes, Korunní  
810/104, Praha 10, Vinohrady, 10100

(97) **EP 3324188**  
(47) 09.01.2019  
(97) 23.05.2018  
(51) **G01N 33/68** (2006.01)

(96) 06.11.2017  
(96) 17200206.5  
(73) Grifols Worldwide Operations Limited, Dublin 22, IE  
(72) GRANCHA GAMON, SALVADOR, 08401 GRANOLLERS  
(BARCELONA), ES  
COSTA RIEROLA, MONTSERRAT, 08302 MATARO (BARCELONA),  
ES  
ORTIZ FERNANDEZ, ANA MARIA, 08150 PARETS DEL VALLES,  
ES

(54) **In vitro diagnostický způsob Alzheimerovy choroby založený na  
redoxní hladině albuminu v cerebrospinální tekutině**

(32) 201631468

(31) 16.11.2016

(33) ES

(74) Kania, Sedlák, Smola, s.r.o., Mgr. Martina Dvořáková, Mendlovo náměstí  
907/1a, Brno, Staré Brno, 60300

(97) **EP 3324766**  
(47) 19.12.2018  
(97) 16.03.2017  
(51) **A24F 47/00** (2006.01)  
**A24B 15/16** (2006.01)

(96) 08.09.2016  
(96) 16763784.2  
(73) Philip Morris Products S.A., 2000 Neuchâtel, CH  
(72) MALGAT, Alexandre, CH-1422 Les Tuileries de Grandson, CH  
(54) **Multisegmentová komponenta pro aerosol generující výrobek**

(32) 15184965

(31) 11.09.2015

(33) EP

(86) PCT/EP2016/071234

(87) WO 2017/042297

(74) PatentEnter s.r.o., Koliště 1965/13a, Brno, Černá Pole, 60200

## Zveřejněné opravené překlady evropských patentových spisů

U následujících udělených evropských patentů s účinky pro Českou republiku byl majitelem předložen opravený překlad patentového spisu do českého jazyka (§35d odst. 2 zákona č. 527/1990 Sb., v platném znění).

Datem zveřejnění opraveného překladu evropského patentového spisu je datum publikace tohoto Věstníku.

(97) EP 2674718

## Zveřejněné překlady pozměněného, nebo omezeného znění evropských patentových spisů

U následujících udělených evropských patentů s účinky pro Českou republiku byl majitelem předložen opravený překlad patentového spisu do českého jazyka (§ 35d odst. 2 zákona č. 527/1990 Sb., v platném znění).

Datem zveřejnění opraveného překladu evropského patentového spisu je datum publikace tohoto Věstníku.

(97) EP 2105457

(97) EP 2291395

(97) EP 2566784

## Evropské patenty zachované v pozměněném nebo omezeném znění

V této části jsou uvedeny evropské patenty s účinky pro Českou republiku, které byly Evropským úřadem podle článku 102 Úmluvy o udělování evropských patentů zachovány v omezeném znění podle čl. 105a - 105c EPC 2000, nebo v pozměněném znění (§ 35f zákona č. 527/1990 Sb., v platném znění).

(97)	Datum oznámení o zachování patentu	(97)	Datum oznámení o zachování patentu
EP 1518964	23.01.2019	EP 1858348	23.01.2019
EP 1844927	23.01.2019	EP 2522744	23.01.2019

## Evropské patenty zrušené Evropským patentovým úřadem

Následující evropské patenty udělené Evropským patentovým úřadem s účinky pro Českou republiku byly zrušeny Evropským patentovým úřadem podle článku 102 Úmluvy o udělování evropských patentů (§ 35f odst. 2 zákona č. 527/1990 Sb., v platném znění).

(97) EP 1583541

(97) EP 1896697

## MM4A

## Zánik evropských patentů nezaplacením poplatků za udržování platnosti patentu

Následující evropské patenty udělené Evropským patentovým úřadem s účinky pro Českou republiku zanikly pro nezaplacení poplatků za udržování platnosti patentu (§ 22 písm. b) zákona č. 527/1990 Sb., v platném znění).

(97) EP 1279409	(97) EP 1789288	(97) EP 2147813	(97) EP 2456834
(97) EP 1385072	(97) EP 1792382	(97) EP 2154037	(97) EP 2464468
(97) EP 1392642	(97) EP 1829635	(97) EP 2161698	(97) EP 2477190
(97) EP 1406529	(97) EP 1857630	(97) EP 2171142	(97) EP 2546541
(97) EP 1412235	(97) EP 1886647	(97) EP 2171459	(97) EP 2548711
(97) EP 1412277	(97) EP 1904255	(97) EP 2176006	(97) EP 2590940
(97) EP 1412420	(97) EP 1904505	(97) EP 2176007	(97) EP 2593081
(97) EP 1490801	(97) EP 1905453	(97) EP 2178931	(97) EP 2593606
(97) EP 1495729	(97) EP 1910765	(97) EP 2179105	(97) EP 2596172
(97) EP 1495730	(97) EP 1910839	(97) EP 2179218	(97) EP 2601471
(97) EP 1500341	(97) EP 1912636	(97) EP 2212235	(97) EP 2642157
(97) EP 1500579	(97) EP 1912779	(97) EP 2253330	(97) EP 2642158
(97) EP 1521753	(97) EP 1913032	(97) EP 2279729	(97) EP 2685193
(97) EP 1521879	(97) EP 1919963	(97) EP 2280116	(97) EP 2734326
(97) EP 1523610	(97) EP 1920019	(97) EP 2280585	(97) EP 2737094
(97) EP 1524994	(97) EP 1964563	(97) EP 2304281	(97) EP 2744765
(97) EP 1528930	(97) EP 2014176	(97) EP 2313844	(97) EP 2744766
(97) EP 1546056	(97) EP 2014608	(97) EP 2314702	(97) EP 2849982
(97) EP 1619404	(97) EP 2016871	(97) EP 2318489	(97) EP 2852668
(97) EP 1644035	(97) EP 2016992	(97) EP 2326349	(97) EP 2858456
(97) EP 1646387	(97) EP 2017566	(97) EP 2328721	(97) EP 2859192
(97) EP 1646764	(97) EP 2018880	(97) EP 2331410	(97) EP 2872139
(97) EP 1657991	(97) EP 2040986	(97) EP 2344486	(97) EP 2875069
(97) EP 1664436	(97) EP 2041068	(97) EP 2415939	(97) EP 2892949
(97) EP 1723569	(97) EP 2041701	(97) EP 2415940	(97) EP 3019700
(97) EP 1769504	(97) EP 2042627	(97) EP 2419239	(97) EP 3020093
(97) EP 1771396	(97) EP 2043637	(97) EP 2426209	(97) EP 3022200
(97) EP 1773950	(97) EP 2046797	(97) EP 2428574	(97) EP 3056401
(97) EP 1779036	(97) EP 2145555	(97) EP 2453864	(97) EP 3121332
(97) EP 1781844	(97) EP 2146059	(97) EP 2454373	
(97) EP 1789220	(97) EP 2147687	(97) EP 2456582	

## PD4A

## Převod práv a ostatní změny majitelů evropských patentů

(97) **EP 1469713**

(73) ESCO Group LLC, Portland, Oregon 97210, OR, US

---

(97) **EP 1644136**

(73) Maxwell Technologies, Inc., San Diego, 92123, CA, US

---

(97) **EP 1738005**

(73) Munich Composites GmbH, 82024 Taufkirchen, DE

---

(97) **EP 1999317**

(73) ESCO Group LLC, Portland, OR 97210, OR, US

---

(97) **EP 2141985**

(73) The Curators of the University of Missouri, Columbia, 65211, MO, US

---

(97) **EP 2732104**

(73) ESCO Group LLC, Portland, OR 97210, OR, US

---

(97) **EP 2799631**

(73) ESCO Group LLC, Portland, Oregon 97210, OR, US

---

(97) **EP 2945569**

(73) MEDICEM Institute s.r.o., Kamenné Žehrovice, CZ

---

(97) **EP 3137821**

(73) Ecop Technologies GmbH, 4531 Neuhofen an der Krems, AT

---

## FG4Q

## Zapsané průmyslové vzory - přehled podle čísel zápisu

V období uzávěrky tohoto čísla Věstníku zapsal Úřad průmyslového vlastnictví tyto průmyslové vzory:

(11) (51)  
37262 21-01

## FG4Q

## Zapsané průmyslové vzory - přehled podle tříd

(51) 21-01  
(11) 37262  
(21) 2018-41341  
(22) 29.11.2018  
(15) 23.01.2019  
(54) **Hračky - sova, ovečka**  
(28) 2  
(73) Bromová Jitka, Vinaře, CZ  
(72) Bromová Jitka, Vinaře, CZ



1.1



1.2

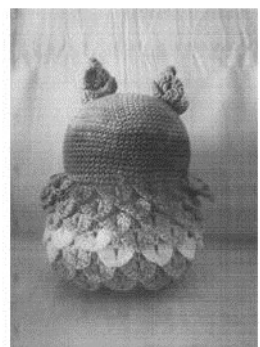

1.3



1.4

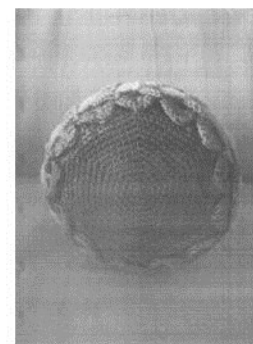

1.5

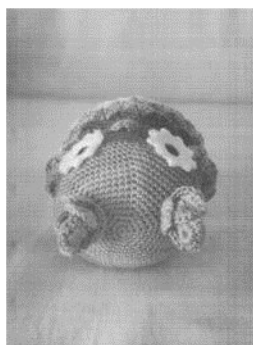

1.6



2.1

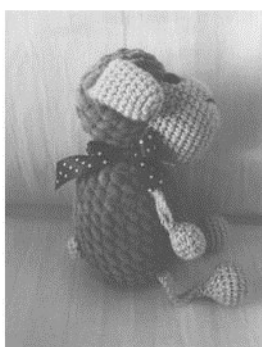

2.2



2.3



2.4

---

### Seznam vlastníků zapsaných průmyslových vzorů

(73)	(11)	(51)
Bromová Jitka, Vinaře, CZ	37262	21-01



## Dodatková ochranná osvědčení pro léčiva a pro přípravky na ochranu rostlin

### Podání žádosti o udělení osvědčení

- (22) 04.01.2019
- (21) SPC/CZ2019/615
- (71) Ionis Pharmaceuticals, Inc., Carlsbad, CA 92010, CA, US
- (68) 2563920
- (54) **Modulace exprese transthyretinu**
- (92) EU/1/18/1296, 10.07.2018
- (93) EU/1/18/1296, 10.07.2018, EU
- (95) **Sloučenina obsahující modifikovaný oligonukleotid mající sekvenci nukleobází sestávající z 20 spojených nukleosidů podle patentového nároku 1 CZ/EP 2563 920 (SEQ ID 80), kde modifikovaný oligonukleotid obsahuje: segment mezery sestávající z deseti**

spojených deoxynukleosidů; segment 5'-křídla sestávající z pěti spojených nukleosidů; a segment 3'-křídla sestávající z pěti spojených nukleosidů; kde segment mezery je umístěn mezi segmentem 5'-křídla a segmentem 3'-křídla a kde každý nukleosid v každém segmentu křídla obsahuje 2'-O-methoxyetylovaný cukr; přičemž každým cytosinem modifikovaného oligonukleotidu je 5-methylcytosin a každou internukleosidovou vazbou modifikovaného oligonukleotidu je fosforothioátová vazba; a konkrétně inotersen; a jeho deriváty, jako jeho soli, včetně sodných solí, chráněné CZ/EP 2563920, léčivý přípravek

---

## Úřední rozhodnutí a oznámení

### MK4A, MK4F

### Zánik patentů a autorských osvědčení uplynutím doby platnosti

(11)	(21)	Int.Cl/(51)	(11)	(21)	Int.Cl/(51)
297361	2000-1034	8/A61M 5/315	301173	2000-2764	8/H02P 21/14
298340	2000-3881	8/B65D 47/08			

### MK1K

### Zániky užitných vzorů uplynutím doby platnosti

(11)	(21)	(51)	(11)	(21)	(51)
19391	2009-20792	F41C 33/02	20119	2009-20782	A61D 7/00
19690	2009-20780	A61B 5/021	21491	2010-23108	H02H 3/16
20118	2009-20781	A61D 7/00	21510	2010-23109	H02H 3/16

### MK4Q

### Zániky práva ze zapsaných průmyslových vzorů uplynutím doby ochrany

(11)	(21)	Int.Cl/(51)	(11)	(21)	Int.Cl/(51)
25528	1994-27198	6/23-03	35849	2013-39617	9/12-05
28236	1998-31051	6/25-03	36012	2013-39616	9/12-08
28710	1998-31058	7/11-01			

### MC3K

### Výmazy užitných vzorů

(11) 28739	(54) Dvojitě zabezpečení železničních přejezdů
(21) 2015-31505	11.09.2015
(22) 11.09.2015	

### LD4Q

### Částečné výmazy průmyslových vzorů

(11) 36588	se v y m a z á v a j í z rejstříku průmyslových vzorů. Výmaz působí od počátku platnosti zápisu průmyslových vzorů.
(21) 2014-40124	
(22) 19.12.2014	
(54) Lavička	Datum nabytí právní moci rozhodnutí o částečném výmazu: 25.01.2019
Průmyslové vzory č. 4, 5 a 10 hromadně zapsané pod číslem zápisu 36 588	
se v y m a z á v a j í z rejstříku průmyslových vzorů. Výmaz působí od počátku platnosti zápisu průmyslových vzorů.	
Průmyslové vzory č. 4, 5 a 10 hromadně zapsané pod číslem zápisu 36 588	

### ND1K

### První prodloužení doby platnosti užitných vzorů

(51) <b>G01N 27/12</b>	(2006.01)	(51) <b>A01D 43/063</b>	(2006.01)
(11) 27977		<b>A01D 34/835</b>	(2006.01)
(21) 2015-30625		<b>A01D 67/00</b>	(2006.01)
(22) 23.01.2015		<b>A01D 101/00</b>	(2006.01)
(73) České vysoké učení technické v Praze Univerzitní centrum energeticky efektivních budov, Buštěhrad, CZ		(11) 28073	
(54) Kombinovaný senzor pro měření vlhkosti ve stavebních strukturách		(21) 2015-30595	
		(22) 16.01.2015	
		(73) Seco Industries, s.r.o., Praha 9, Běchovice, CZ	
(51) <b>G01N 27/12</b>	(2006.01)	(54) Přípojný adaptér žacího stroje	
(11) 27978			
(21) 2015-30626		(51) <b>B01D 46/00</b>	(2006.01)
(22) 23.01.2015		<b>B09B 3/00</b>	(2006.01)
(73) České vysoké učení technické v Praze Univerzitní centrum energeticky efektivních budov, Buštěhrad, CZ		<b>C02F 11/00</b>	(2006.01)
(54) Systém pro komplexní vyhodnocení vlhkosti v dřevostavbách		(11) 28112	
		(21) 2015-30631	
		(22) 26.01.2015	
		(73) Výzkumný ústav rostlinné výroby, v. v. i., Praha 6, Ruzyně, CZ	
		(54) Filtrační náplň pro zařízení určené k čištění odpadního vzduchu	

(51) <b>E04B 2/58</b> (2006.01)	(51) <b>C02F 1/28</b> (2006.01)
(11) <b>E04B 2/90</b> (2006.01)	(11) 28325
(21) <b>E04B 1/24</b> (2006.01)	(21) 2015-30632
(22) <b>E04B 1/34</b> (2006.01)	(22) 26.01.2015
(11) 28114	(73) Výzkumný ústav rostlinné výroby, v. v. i., Praha 6, Ruzyně, CZ
(21) 2015-30638	(54) Přípravek pro čištění odpadních vod na bázi hydrotermálně upravených bioodpadů
(22) 27.01.2015	
(73) VELBATES s.r.o., Svitavy, Předměstí, CZ	
(54) Konstrukční systém pro zavěšení pohledových 3D panelů	(51) <b>A61K 33/34</b> (2006.01)
	(11) 28363
(51) <b>G02B 5/00</b> (2006.01)	(21) 2015-31012
(11) 28175	(22) 27.04.2015
(21) 2014-30512	(73) Vlčková Markéta Ing., Dolní Domaslavice, CZ
(22) 23.12.2014	Vlček Michal Ing., Dolní Domaslavice, CZ
(73) TTS s.r.o., Praha 7, CZ	(54) Antimikrobiální prostředek
5M s.r.o., Kunovice, CZ	
(54) Pole dutých koutových odražečů s celistvou optickou plochou	(51) <b>E06B 1/04</b> (2006.01)
	<b>E06B 1/16</b> (2006.01)
(51) <b>E04C 1/41</b> (2006.01)	<b>E06B 1/28</b> (2006.01)
(11) <b>E04B 2/14</b> (2006.01)	<b>E06B 3/22</b> (2006.01)
(11) 28229	(11) 28477
(21) 2015-30839	(21) 2015-30612
(22) 11.03.2015	(22) 20.01.2015
(73) HELUZ cihlářský průmysl v.o.s., Dolní Bukovsko, CZ	(73) "J. A. P." spol. s r.o., Přerov III - Lověšice, CZ
(54) Dutinová cihelná tvarovka	(54) Rámový profil, zejména pro zabudování ve skryté dveřní zárubni
(51) <b>E04B 1/10</b> (2006.01)	(51) <b>C12M 1/08</b> (2006.01)
(11) <b>E04B 1/74</b> (2006.01)	<b>C12M 3/00</b> (2006.01)
(21) <b>E04F 13/10</b> (2006.01)	<b>C12R 1/89</b> (2006.01)
(11) 28250	<b>C02F 3/32</b> (2006.01)
(21) 2015-30691	<b>C02F 3/34</b> (2006.01)
(22) 04.02.2015	<b>A01G 33/00</b> (2006.01)
(73) České vysoké učení technické v Praze Univerzitní centrum energeticky	(11) 28568
efektivních budov, Buštěhrad, CZ	(21) 2015-30810
(54) Obvodový plášť na bázi dřeva	(22) 03.03.2015
	(73) DEKONTA a.s., Stehelčevy, CZ
(51) <b>G01B 21/14</b> (2006.01)	(54) Zařízení pro heterotrofní kultivaci řas
(11) <b>G01B 21/30</b> (2006.01)	
(21) <b>G01B 11/12</b> (2006.01)	(51) <b>F24F 12/00</b> (2006.01)
(22) <b>B25J 9/08</b> (2006.01)	<b>F24F 13/24</b> (2006.01)
(73) <b>F41A 21/00</b> (2006.01)	(11) 29421
(11) 28252	(21) 2015-31911
(21) 2015-30700	(22) 17.12.2015
(22) 09.02.2015	(73) Morávek Petr Ing., CSc., Železný Brod, CZ
(73) Touchless Biometric Systems s.r.o., Brno, CZ	(54) Interiérová větrací jednotka
(54) Robot pro měření parametrů dutin válcového průřezu	
	(51) <b>E04F 13/075</b> (2006.01)
(51) <b>E06B 1/04</b> (2006.01)	<b>E04B 1/74</b> (2006.01)
(11) <b>E06B 1/52</b> (2006.01)	(11) 29471
(21) <b>E06B 1/18</b> (2006.01)	(21) 2015-30757
(11) 28322	(22) 18.02.2015
(21) 2015-30578	(73) LIKO-S, a. s., Slavkov u Brna, CZ
(22) 13.01.2015	(54) Zelená fasáda budov jako tepelná stabilizace budov
(73) "J. A. P." spol. s r.o., Přerov III - Lověšice, CZ	
(54) Rámový profil, zejména pro zabudování ve skryté dveřní zárubni	(51) <b>F24F 13/24</b> (2006.01)
	<b>F24F 12/00</b> (2006.01)
	(11) 29484
	(21) 2015-31926
	(22) 21.12.2015
	(73) Morávek Petr Ing., CSc., Železný Brod, CZ
	(54) Vertikální větrací jednotka

## ND1K

## Druhé prodloužení doby platnosti užitého vzorů

(51) <b>E01F 8/00</b> (2006.01)	(51) <b>E03D 1/14</b> (2006.01)
(11) 23665	<b>E03D 1/34</b> (2006.01)
(21) 2012-25656	(11) 23678
(22) 21.02.2012	(21) 2012-25480
(73) Pekař Josef, Zlín, CZ	(22) 16.01.2012
(54) Dřevěný oboustranně pohltivý protihlukový panel	(73) Alca plast, s.r.o., Praha 1, Nové Město, CZ
	(54) Vypouštěcí ventil splachovacích WC nádržek předstěnových systémů

(51) <b>E01F 1/00</b>	(2006.01)	(51) <b>F24F 7/06</b>	(2006.01)
<b>E01B 3/00</b>	(2006.01)	<b>F24F 12/00</b>	(2006.01)
(11) 23704		(11) 24202	
(21) 2012-25610		(21) 2012-25886	
(22) 10.02.2012		(22) 11.04.2012	
(73) ŽPSV a.s., Uherský Ostroh, CZ		(73) Morávek Petr Ing., CSc., Železný Brod, CZ	
(54) Kolej se stavebnicovými prvky nástupiště		(54) Vzduchotechnické zařízení s volným oběžným kolem vestavěným do hranatého potrubí	
(51) <b>F16H 9/04</b>	(2006.01)	(51) <b>E04B 1/62</b>	(2006.01)
<b>F16H 55/52</b>	(2006.01)	<b>E04B 1/74</b>	(2006.01)
<b>A01D 34/08</b>	(2006.01)	<b>E04B 2/56</b>	(2006.01)
(11) 23729		<b>E04F 13/075</b>	(2006.01)
(21) 2012-25572		(11) 24507	
(22) 02.02.2012		(21) 2012-26603	
(73) MOTOR JIKOV GREEN a.s., České Budějovice 3, CZ		(22) 29.08.2012	
(54) Řemenový variátor a travní sekačka nebo mulčovač s tímto řemenovým variátorem		(73) Morávek Petr Ing., CSc., Železný Brod, CZ	
(51) <b>F24F 3/147</b>	(2006.01)	(54) Zateplovací systém s difúzně otevřenou předpjatou membránou	
<b>F24F 7/06</b>	(2006.01)	(51) <b>E04B 2/56</b>	(2006.01)
(11) 24042		<b>E04C 2/284</b>	(2006.01)
(21) 2012-25510		(11) 24653	
(22) 24.01.2012		(21) 2012-26934	
(73) Morávek Petr Ing., CSc., Železný Brod, CZ		(22) 02.11.2012	
(54) Rekuperační výměník vzduchotechnických zařízení a soustav		(73) Morávek Petr Ing., CSc., Železný Brod, CZ	
(51) <b>E04B 2/58</b>	(2006.01)	(54) Lehká variabilní konstrukce obvodových plášťů nízkoenergetických staveb	
<b>E04B 2/56</b>	(2006.01)	(51) <b>F24F 7/06</b>	(2006.01)
<b>E04B 2/88</b>	(2006.01)	<b>F24F 12/00</b>	(2006.01)
(11) 24057		(11) 24938	
(21) 2012-25922		(21) 2012-26426	
(22) 18.04.2012		(22) 18.07.2012	
(73) Morávek Petr Ing., CSc., Železný Brod, CZ		(73) Morávek Petr Ing., CSc., Železný Brod, CZ	
(54) Integrovaný rošt fasádních izolací a obkladů		(54) Větrací jednotka se skrytým by-passem	
(51) <b>E04B 2/56</b>	(2006.01)		
<b>E04F 13/075</b>	(2006.01)		
<b>E04B 1/62</b>	(2006.01)		
(11) 24109			
(21) 2012-26087			
(22) 21.05.2012			
(73) Morávek Petr Ing., CSc., Železný Brod, CZ			
(54) Kombinovaný rošt fasádních izolací a integrovaných obkladů			

## ND4Q

## První obnovy doby ochrany průmyslových vzorů

(51) 02-01	(51) 28-03
(11) 36337	(11) 36361
(21) 2014-39831	(21) 2014-39885
(22) 24.02.2014	(22) 11.04.2014
(54) Horní díl pyžama	(54) Masážní pomůcka
(51) 10-01	(51) 11-02
(11) 36342	(11) 36559
(21) 2014-39877	(21) 2014-40087
(22) 03.04.2014	(22) 12.11.2014
(54) Hodiny	(54) Dekorativní miniatura

## ND4Q

## Druhé obnovy doby ochrany průmyslových vzorů

(51) 06-01	(51) 19-01
(11) 34572	(11) 34735
(21) 2009-37651	(21) 2009-37844
(22) 02.02.2009	(22) 31.07.2009
(54) Lavička	(54) Obálka s doručenkou

(51) 19-01  
(11) 34736  
(21) 2009-37845  
(22) 31.07.2009  
(54) Obálka s doručenkou

(51) 19-01  
(11) 34742  
(21) 2009-37843  
(22) 31.07.2009  
(54) Obálka s dodejkou

(51) 21-03  
(11) 34741  
(21) 2009-37834  
(22) 28.07.2009  
(54) Skříň hracího automatu

#### **ND4Q**

#### **Třetí obnovy doby ochrany průmyslových vzorů**

(51) 25-01  
(11) 32253  
(21) 2004-35096  
(22) 30.01.2004  
(54) Prefabrikované dílce nástupiště

(51) 20-03  
(11) 32711  
(21) 2004-35373  
(22) 16.06.2004  
(54) Dopravní značka

#### **ND4Q**

#### **Čtvrté obnovy doby ochrany průmyslových vzorů**

(51) 28-03  
(11) 28772  
(21) 1999-31489  
(22) 26.01.1999  
(54) Holicí strojek

#### **PD1K**

#### **Převod práv a ostatní změny majitelů užitných vzorů**

(11) 24118  
(21) 2012-25662  
(73) Ústav fyziky atmosféry AV ČR, v. v. i., Praha 4, Záběhlice, CZ

## **Zamítnuté a částečně zamítnuté přihlášky ochranných známek před zveřejněním**

Kapitola obsahuje údaje o rozhodnutích o přihláškách ochranných známek, u kterých byly na základě provedeného věcného průzkumu shledány Úřadem důvody pro zamítnutí přihlášky ochranné známky podle ustanovení § 4 nebo 6 zákona č. 441/2003 Sb. Na základě toho Úřad vydal rozhodnutí o zamítnutí přihlášky podle ustanovení § 22 zákona č. 441/2003 Sb., a to pro celý seznam výrobků a služeb nebo pro jeho část. Údaje o výsledku rozhodnutí (zamítnutí přihlášky, částečné zamítnutí přihlášky) jsou uvedeny jako datum právní moci rozhodnutí/výsledek rozhodnutí.

(210) **O-531224**

(540)

**BARBAR GYM**

10.11.2018/NABYTÍ P.M. - ČÁSTEČNÉ ZAMÍTNUTÍ PŘIHLÁŠKY

---

(210) **O-544576**

(540)

**Dovolená bez cestovky**

05.06.2018/NABYTÍ P.M. - ZAMÍTNUTÍ PŘIHLÁŠKY

---

### Přehled zveřejněných přihlášek ochranných známek

Přihlášky ochranných známek, které byly na základě výsledků formálního a věcného průzkumu provedeného Úřadem shledány schopné zápisu do rejstříku ochranných známek, jsou obsaženy v této kapitole. Důležitou právní skutečností je, že zveřejněním přihlášky ochranné známky v této kapitole Věstníku (§ 23 zákona č. 441/2003 Sb.) začíná běžet zákonná tříměsíční lhůta pro podání námitek podle ustanovení § 25 zákona č. 441/2003 Sb.

Číselný přehled (210)											
O-525613	O-526805	O-528797	O-531224	O-535842	O-536249	O-536250	O-542505	O-543244	O-545084	O-546031	O-546522
O-546677	O-547447	O-547448	O-547506	O-547548	O-547656	O-547691	O-547692	O-548285	O-548636	O-548706	O-548839
O-548928	O-548949	O-549065	O-549066	O-549089	O-549090	O-549188	O-549190	O-549274	O-549307	O-549478	O-549787
O-549942	O-550009	O-550066	O-550071	O-550117	O-550305	O-550317	O-550460	O-550518	O-550613	O-550614	O-550616
O-550623	O-550769	O-550818	O-550830	O-550839	O-550859	O-550921	O-550975	O-550982	O-551054	O-551078	O-551082
O-551180	O-551250	O-551287	O-551288	O-551367	O-551425	O-551457	O-551540	O-551547	O-551548	O-551549	O-551550
O-551551	O-551552	O-551553	O-551554	O-551555	O-551556	O-551558	O-551559	O-551560	O-551561	O-551562	O-551576
O-551665	O-551711	O-551717	O-551801	O-551815	O-551824	O-551827	O-551828	O-551839	O-551842	O-551849	O-551877
O-551878	O-551879	O-551880	O-551935	O-551939	O-551941	O-551944	O-551948	O-551949	O-551969	O-551970	O-551971
O-551984	O-552004	O-552011	O-552012	O-552034	O-552035	O-552036	O-552037	O-552038	O-552045	O-552058	O-552059
O-552060	O-552061	O-552062	O-552063	O-552066	O-552094	O-552095	O-552129	O-552139	O-552183	O-552186	O-552208
O-552227	O-552237	O-552239	O-552247	O-552253	O-552254	O-552256	O-552257	O-552258	O-552261	O-552266	O-552272
O-552273	O-552274	O-552281	O-552302	O-552323	O-552324	O-552337	O-552351	O-552354	O-552357	O-552359	O-552360
O-552361	O-552363	O-552372	O-552377	O-552378	O-552379	O-552390	O-552391	O-552399	O-552404	O-552405	O-552406
O-552415	O-552416	O-552417	O-552427	O-552430	O-552445	O-552449	O-552450	O-552451	O-552463	O-552502	O-552514
O-552526	O-552527	O-552531	O-552532	O-552534	O-552535	O-552536	O-552538	O-552539	O-552540	O-552547	O-552559
O-552560	O-552577	O-552595	O-552597	O-552608	O-552609	O-552616	O-552640	O-552641	O-552649	O-552664	O-552666
O-552668	O-552709	O-552712	O-552718	O-552731	O-552794	O-552795	O-552797				

## Zveřejněné přihlášky ochranných známek

(210) **O-525613**  
(220) 30.09.2015  
(320) 30.09.2015  
(511) 3, 5, 29, 30, 35, 39, 44  
(540)

**LÉKÁRNA ipc**

- (510) (3) léčebná kosmetika, kosmetické přípravky, toaletní přípravky, toaletní voda, kosmetické krémy, mýdla, kosmetické soupravy, kosmetické barvy, depilační přípravky, deodoranty pro osobní potřebu, pleťová voda pro kosmetické účely, přípravky proti pocení (toaletní potřeby), šampóny, zubní pasty; (5) výrobky farmaceutické, výrobky hygienické, léky, léčiva, léčivé byliny, čaje z léčivých bylin, pastilky, žvýkačky a cukrovinky s léčivými přísadami, dietetické, diabetické a posilující přípravky v rámci této třídy, vitamínové přípravky, minerální doplňky potravy, to vše s léčebnými účinky, léčivé vody, masti a krémy pro farmaceutické účely nebo s léčivými účinky, koupele olejové k léčebným účelům, koupelové soli k léčebným účelům, kosmetické přípravky pro léčebné účely, zubní pasty k léčebným účelům, potraviny a nápoje pro batolata, mléko sušené pro kojence, obvazový materiál, dezinfekční přípravky pro hygienické účely, dezinfekční mýdla, proteiny pro lidskou potřebu (potravinový doplněk), potravinové doplňky na bázi vajec, mléka, pylu a proteinů (ne pro lékařské účely), lékárníčky včetně obsahu; (29) dětská výživa na bázi upravené zeleniny, ovoce, masa a ryb; (30) čaje, nápoje na bázi čaje, sladový výtažek jako potravina, dětská výživa na bázi obilnin; (35) automatizované zpracování dat, systematizace dat a informací do počítačových databází, internetový obchod se zdravotnickými potřebami; (39) doprava, skladování a distribuce léčiv a léčivých přípravků; (44) lékárenství, provozování lékáren, poradenství ve farmacii, služby lékárníků při přípravě receptů.
- (730) **International Pharmaceutical Corporation, a.s.**, Vrchlického 678/19, Hradec Králové, 50002, CZ
- (740) JUDr. Anna Kudrnová, Národní 973/41, Praha 1, 11000

(210) **O-526805**  
(220) 26.11.2012  
(320) 26.11.2012  
(511) 18, 25, 35  
(540)

**MO**

- (510) (18) kůže a imitace kůže, kufry, tašky, ruksaky, náprsní tašky, peněženky, zavazadla, deštníky, slunečníky, tašky na nošení dětí; (25) oděvy, obuv a kloboučnické zboží, včetně šátků, šátků kolem ramen, baretů, šál na krk, rukavic, pásek (oděvy), kravaty, ponožky, punčocháče (punčochové kalhoty), pyžama, župany, boxerky (trenýrky), pánské spodky, podprsenky, náčelníky, body (spodní prádlo), dupačky a podvazkové pásy; (35) propagační činnost, reklama, šíření reklamních materiálů, zasílání reklamních materiálů zákazníkům, pomoc při řízení obchodní činnosti, obchodní administrativní práce, kancelářské práce, maloobchodní a velkoobchodní prodej zboží vztahujícího se k péči o děti, oděvu, obuvi, kloboučnického zboží, koženého zboží, klenotů, bižuterie, hraček, her a nábytku, a to v prodejnách nebo prostřednictvím globálních počítačových sítí nebo prostřednictvím katalogů.

(730) **Modalfa - Comércio e Serviços, S.A.**, Lugar do Espido, Via Norte, P-4470 Maia, PT

(740) **ROTT, RŮŽIČKA & GUTTMANN** Patentové, známkové a advokátní kanceláře, JUDr. Vladimír Rott, Vinohradská 37/938, Praha 2, 12000

(210) **O-528797**  
(220) 15.02.2016  
(320) 15.02.2016  
(511) 14  
(540)

**PRIM**

- (510) (14) hodinky a jejich části, přezky na hodinky, pouzdra na hodinky, řemínky na hodinky, krabičky na hodinky, pásky na hodinky.
- (730) **ELTON hodinářská, a.s.**, Náchodská 2105, Nové Město nad Metují, 54901, CZ
- (740) Nysl, Novák, Kavalírová a partneři, JUDr. Ing. Tomáš Matoušek, advokát, Dukelská 15, Hradec Králové, 50002

(210) **O-531224**  
(220) 17.05.2016  
(320) 17.05.2016  
(511) 44  
(540)

**BARBAR GYM**

- (510) (44) provoz kadeřnických a kosmetických center, provoz salónů krásy, služby zdravotní péče, zdravotně-sportovní péče, dietologie, fyzioterapie a rehabilitace, poskytování informací a konzultace v oblasti zdravotní péče, masáže, lázně a parní lázně, provoz sauny a solária, provoz relaxačních (regeneračních) center.
- (730) **Bartoš Tomáš**, Voskovcova 881/3, Praha 5, 15200, CZ

(210) **O-535842**  
(220) 08.12.2016  
(320) 08.12.2016  
(511) 33, 35  
(540)



- (510) (33) víno pocházející výlučně z oblasti TOKAJ a vyhovující specifikaci výrobků s chráněným označením původu TOKAJ; (35) reklama týkající se vína, maloobchodní a velkoobchodní služby s vínem, všechny výše uvedené služby poskytované v souvislosti s výrobky pocházejícími výlučně z oblasti TOKAJ a vyhovujícími specifikaci výrobků s chráněným označením původu TOKAJ.
- (591) Barevná
- (730) **Kubica Eudovít**, Veľká Mača 960, Veľká Mača, SK
- (740) Hák, Janeček & Švestka, Patentová a známková kancelář, Mgr. Jaroslav Švestka, U Průhonu 5, Praha 7, 17000



(210) **O-536249**  
(220) 23.12.2016  
(320) 23.12.2016  
(511) 9, 16, 25, 32, 33, 35, 41  
(540)

### KREYSON

- (510) (9) veškeré zvukové a obrazové nosiče vč. vinylových desek, paměťových karet, software, elektronické databáze, databázové produkty, elektronické informační katalogy, informace a záznamy v elektronické podobě; (16) psací potřeby, veškeré tiskárenské výrobky, tištěné manuály, fotografie, letáky, kalendáře, vstupenky, reklamní výrobky na papírových nosičích; (25) osobní prádlo, trička, čepice, pánské, dámské a dětské oděvy, pánská, dámská a dětská obuv, pokrývky hlavy; (32) všechny druhy nealkoholických nápojů spadající do této třídy včetně ciderů, piva; (33) všechny druhy alkoholických nápojů s výjimkou pív spadající do této třídy, burčák, víno, víno archivní, víno přívlaskové, sekty, destilované nápoje; (35) obchodní vedení umělecké agentury, marketing, merchandising, inzertní, reklamní a propagační činnost, reklama on-line v počítačové síti spadající do této třídy, vydávání, zveřejňování, šíření, publikování a aktualizace reklamních materiálů zákazníkům v rámci této třídy, rozhlasová a televizní reklama, poskytování pomoci při provozu obchodu, včetně zprostředkování obchodních záležitostí, organizování soutěží, výstav a veletrhů k reklamním a obchodním účelům s výrobky ve třídách 9, 16 a 25; (41) umělecká agentura (pořadatelská činnost a organizování) ve věci kulturních, společenských a zábavních akcí, produkční činnost, zábavní služby poskytované hudební skupinou nebo jednotlivcem, kulturní tvorba včetně veřejných vystoupení, zprostředkovatelská činnost v oblasti kultury, konzultační činnost ve věci kulturních, společenských a zábavních akcí, tvorba a nahrávání audio a audiovizuálních uměleckých děl, poskytování informací uměleckého, kulturního a zábavního charakteru, nakladatelská a vydavatelská činnost, včetně vydávání elektronických publikací.
- (730) **Křížek Ladislav**, Platanova 2879, Louny, 44001, CZ  
(740) Advokátní kancelář Pečený, Fučík, Langer, JUDr. Petr Pečený, advokát, Purkyňova 74/2, Praha 1, 11000

(210) **O-536250**  
(220) 23.12.2016  
(320) 23.12.2016  
(511) 9, 16, 25, 32, 33, 35, 41  
(540)



- (510) (9) veškeré zvukové a obrazové nosiče vč. vinylových desek, paměťových karet, software, elektronické databáze, databázové produkty, elektronické informační katalogy, informace a záznamy v elektronické podobě; (16) psací potřeby, veškeré tiskárenské výrobky, tištěné manuály, fotografie, letáky, kalendáře, vstupenky, reklamní výrobky na papírových nosičích; (25) osobní prádlo, trička, čepice, pánské, dámské a dětské oděvy, pánská, dámská a dětská obuv, pokrývky hlavy; (32) všechny druhy nealkoholických nápojů spadající do této třídy včetně ciderů, piva; (33) všechny druhy alkoholických nápojů s výjimkou pív spadající do této třídy, burčák, víno, víno archivní, víno přívlaskové, sekty, destilované nápoje; (35) obchodní vedení umělecké agentury, marketing, merchandising, inzertní, reklamní a propagační činnost, reklama on-line v počítačové síti spadající do této třídy, vydávání, zveřejňování, šíření, publikování a aktualizace reklamních materiálů zákazníkům v rámci této třídy, rozhlasová a televizní reklama, poskytování pomoci při provozu obchodu, včetně zprostředkování obchodních záležitostí, organizování soutěží, výstav a veletrhů k reklamním a obchodním účelům s výrobky ve třídách 9, 16 a 25; (41) umělecká agentura (pořadatelská činnost a organizování) ve věci kulturních, společenských a zábavních akcí, produkční činnost, zábavní služby poskytované hudební skupinou nebo jednotlivcem, kulturní tvorba včetně veřejných vystoupení, zprostředkovatelská činnost v oblasti kultury, konzultační činnost ve věci kulturních, společenských a zábavních akcí, tvorba a nahrávání audio a audiovizuálních uměleckých děl, poskytování informací uměleckého, kulturního a zábavního charakteru, nakladatelská a vydavatelská činnost, včetně vydávání elektronických publikací.

(730) **Křížek Ladislav**, Platanova 2879, Louny, 44001, CZ  
(740) Advokátní kancelář Pečený, Fučík, Langer, JUDr. Petr Pečený, advokát, Purkyňova 74/2, Praha 1, 11000

(210) **O-542505**  
(220) 25.09.2017  
(320) 25.09.2017  
(511) 9, 16, 25, 41  
(540)

### MIRAI

- (510) (9) nosiče dat, nosiče zvukových nahrávek; (16) propagační a reklamní předměty z papíru; (25) oděvy, obuv, pokrývky hlavy; (41) hudební koncerty, pořádání koncertů, organizace koncertů, koncertní služby, hudební vystoupení, produkce hudebních vystoupení, kulturní aktivity, organizace kulturních představení, vedení kulturních akcí, služby zábavní agentury, zábavní služby, vydavatelská činnost a zpravodajství, elektronická vydavatelská činnost, hudební nakladatelství, nakladatelské služby, organizování živých vystoupení, nahrávání obrazových a zvukových nosičů.
- (730) **Navrátil Mirai Mgr.**, Hasičská 3030, Frýdek-Místek, Frýdek, 73801, CZ  
**Bílý Šimon**, Školní 572, Šenov u Nového Jičína, 74242, CZ  
**Stulík Michal**, Za Korunou 207, Nový Jičín, Loučka, 74101, CZ  
(740) Mgr. Mirai Navrátil, Hasičská 3030, Frýdek-Místek, Frýdek, 73801

(210) **O-543244**  
(220) 24.10.2017  
(320) 24.10.2017  
(511) 9, 16, 18, 20, 21, 24, 28, 30, 32, 35, 39, 40, 41  
(540)

# LUXOR

- (510) (9) paměťová média a nosiče dat všeho druhu v elektronické, magnetické a optické podobě (nahráná a nenahráná), audioknihy, audio nahrávky, audio a video záznamy, stahovatelné elektronické publikace, online elektronické publikace dat a periodik, elektronické publikace nahráné na počítačových médiích, video filmy, čipové karty, čtečky elektronických knih; (16) neperiodické a periodické publikace, knihy, odborné publikace, učebnice, časopisy, tiskoviny, tiskopisy, komiksy, noviny, průvodce, atlasy, slovníky, diáře, kalendáře, záložky do knih, blahopřání, oznámení, tištěné odpovědní formuláře, grafické reprodukcce, mapy, plány, nákresy (modrotisky), katalogy, prospekty, příručky (knihy), účetní knihy, účetní formuláře, letáky, plakáty, dětské knihy obsahující zvukovou složku, omalovánky, obrázkové knihy, pohlednice, knihařské materiály, knižní přebaly, papírové vystřihovací tvary, potištěné papírové etikety, samolepky, tepelné obtisky, nálepky, dárkové poukázky, kupony, známky, reklamní letáky a plakáty, reklamní štíty z papíru nebo lepenky, malby (obrazy) zarámované nebo nezarámované, fotografie, fotoalba a alba pro sběratele, obaly knih, dárkové tašky, nákupní tašky (jako obaly), sběratelské karty (jiné než hrací), papírnické zboží a učební pomůcky v rámci této třídy, potřeby pro umělce v rámci této třídy, kancelářské potřeby v rámci této třídy, školní potřeby v rámci této třídy, papír všeho druhu, dopisní papír, obálky, papír na balení, lepenka, tiskárenské potřeby a potřeby pro vázání knih v rámci této třídy, obaly (papírnické výrobky), plastové obaly, kartonové obaly, psací potřeby v rámci této třídy, tiskařské typy a tiskařské štočky v rámci této třídy; (18) tašky v rámci této třídy, tašky, batohy, kabelky, peněženky a náprsní tašky, deštníky a slunečníky v rámci této třídy, obaly na deštníky, pouzdra v rámci této třídy, klíčenky v rámci této třídy, visáčky na zavazadla; (20) identifikační náramky (nekovové), identifikační štítky (nekovové), nafukovací reklamní předměty, nástěnky v rámci této třídy, plastové nádoby jako obaly, plastové obalové nádoby, plastové visáčky/štítky, rámy na obrazy, knihovny, stojany na časopisy, poutače ze dřeva nebo umělých hmot, vývěsní štíty ze dřeva nebo plastu; (21) brčka na pití, sklenice, nádoby na pití a barové příslušenství v rámci této třídy, lahve, kelímky v rámci této třídy, talíře v rámci této třídy, misky v rámci této třídy, skleněné ozdoby, skleněné figurky (dekorace); (24) textilní bannery, textilní štítky; (28) hry a hračky v rámci této třídy; (30) káva, čaj, kakao a náhražky kávy v rámci této třídy, chléb, pečivo a cukrovinky v rámci této třídy, dorty v rámci této třídy;

(32) piva v rámci této třídy, nealkoholické nápoje v rámci této třídy, vody v rámci této třídy, ovocné nápoje a ovocné šťávy v rámci této třídy; (35) maloobchodní, velkoobchodní a elektronický prodej tiskovin, nosičů dat a dalších výše uvedených výrobků ve třídě 9 a 16 (knihkupectví), maloobchodní, velkoobchodní a elektronický prodej výrobků výše uvedených ve třídách 18, 20, 21, 24, 28, 30 a 32, reklamní a propagační služby, inzerce a inzertní služby, marketingové služby, vydávání tiskovin pro reklamní účely (včetně tiskovin v elektronické podobě), přímá marketingová reklama, návrhy reklamních materiálů, příprava propagačních kampaní pro obchodní činnost, pořádání prezentací a soutěží pro reklamní účely, grafická úprava pro reklamní účely, propagace prodeje zboží a služeb třetích osob cestou distribuce tiskovin a propagačních soutěží, prezentace zboží k propagačním účelům, pořádání výstav pro obchodní a reklamní účely, poskytování obchodních a reklamních informací, šíření reklamních, marketingových a propagačních materiálů, obchodní zprostředkovatelské služby, zprostředkování obchodů pro třetí strany, zprostředkování reklamy, zprostředkování dovozu a vývozu, podpora prodeje prostřednictvím zákaznických věrnostních programů, organizace, provozování a kontrola prodeje a propagačních věrnostních programů, řízení věrnostních programů zahrnujících slevy a pobídky, správa slevového programu, který umožňuje účastníkům získávat slevy na výrobky a služby prostřednictvím členské karty, obchodní průzkumy, předvádění výrobků a zboží, obchodní poradenství, služby obchodního zastoupení, obchodní administrativa, kancelářské práce, administrativní služby, aktualizace a údržba dat v počítačových databázích a informací v registrech, služby uměleckých agentur (obchodní management výkonných umělců); (39) zprostředkování dopravy (zasílatelství) a dopravní služby zásilkového velkoobchodu, distribuce (přeprava) maloobchodního zboží, doručování, expedice a distribuce novin a časopisů, doprava zboží, balení zboží, přeprava knih, skladovací služby, provoz skladů; (40) knihtisk, tiskařské služby, výroba obálek knih, vazby publikací, vázání knih nebo dokumentů, knihařství, pronájem knihařského vybavení, pronájem strojů na vázání knih, služby v oblasti digitálního tisku knih a jiných dokumentů na vyžádání, fotosazba, úprava a zpracování papíru, rámování uměleckých děl; (41) nakladatelské služby týkající se periodických a neperiodických publikací (s výjimkou reklamních textů), služby vydavatelství (včetně vydávání elektronických publikací), publikování a vydávání knih a periodických tiskovin, elektronické publikace knih a periodik online, služby související s vydáváním knih spadající do této třídy, služby zábavní, vzdělávací a školící, autogramiády umělců a autorů, pořádání výstav pro vzdělávací a kulturní účely, pořádání hudebních, vzdělávacích, zábavných a propagačních akcí, organizace kulturních a uměleckých akcí, pořádání soutěží, služby vzdělávacích klubů, organizování a pořádání veletrhů pro kulturní nebo vzdělávací účely, pořádání vzdělávacích kurzů, pořádání, organizace a vedení seminářů, workshopů, školení, kongresů a konferencí, služby v oblasti grafické úpravy pro jiné než reklamní účely, poskytování informací o zábavě, poskytování informací o knihách, kulturních aktivitách a vzdělávání, překladatelské služby, psaní textů (jiných než reklamních), knihovnické služby a půjčování tiskovin, knih a periodik, půjčování audiodisků a audiovizuálních nahrávek, pronájem zvukových a obrazových nahrávek, služby pořizování zvukových, filmových, video a televizních nahrávek, produkce filmů a zvukových záznamů, filmové projekce, hudební produkce, výroba audio a audiovizuálních nahrávek, předprodej vstupenek, služby prodeje a rezervace vstupenek, vydávání a distribuce vstupenek.

(730) **NEOLUXOR, s.r.o.**, Na poříčí 1067/25, Praha 1, Nové Město, 11000, CZ

(740) Mgr. Petra Čichoňová advokát, Nekázanka 888/20, Praha 1, Nové Město, 11000

(210) **O-545084**

(220) 16.01.2018

(320) 16.01.2018

(511) 9, 35, 44

(540)



(510) (9) optické přístroje, oční optika všeho druhu zařazená do třídy 9; (35) zprostředkovatelská činnost v oblasti obchodu, export-import, velkoobchod-maloobchod, internetový obchod, vše se zdravotnickými

výrobky, marketing, reklama, propagace, inzerce všemi druhy médií; (44) poskytování zdravotnických služeb, zejména v oblasti očního lékařství (oftalmologie), provozování zdravotnického zařízení, zprostředkovatelská a poradenská činnost ve výše uvedených oblastech.

(591) Barevná

(730) **OČNÍ EU s.r.o.**, Frýdecká 936/59, Vratimov, 73932, CZ

(210) **O-546031**

(220) 12.12.2014

(320) 12.12.2014

(511) 9, 38, 41

(540)

## SPARK

(510) (9) elektronické publikace, včetně elektronických publikací ke stažení ve formě knih, časopisů a periodik v oboru fikce a nikoliv fikce a televizní zábavy, audio knihy v oboru fikce a nikoliv fikce a televizní zábavy, filmové a televizní pořady nahrané na disku, páskách a v elektronické formě, přístroje pro elektronickou distribuci, elektrické přístroje pro použití při tvorbě televizních pořadů, přenosná elektronická zařízení pro příjem, přenos a čtení textu, obrazu a zvuku prostřednictvím bezdrátového přístupu k internetu, audioknihy, elektronické knihy, ke stažení určené mp3 soubory, mp3 nahrávky, mp4 soubory, mp4 nahrávky, digitální audio soubory, digitální multimediální soubory a podcasty zaměřené na hudbu a audio knihy, elektronické publikace zaměřené na obrazové materiály, fotografie, časopisy, noviny, periodika, oběžníky a další publikace vztahující se k televizní zábavě, videokamery, dvd přehrávače, zařízení na nahrávání digitálních víceúčelových disků, dálkové ovladače na dvd rekordéry a přehrávače, dálkové ovladače na rekordéry a přehrávače video disků, dálkové ovladače pro nahrávací zařízení, digitální audio přehrávače, zvukové zapisovače, dvd přehrávače, přenosné přístroje pro záznam, přenos a reprodukci hudby, přenosné přístroje pro záznam, přenos a reprodukci videí, jiné přístroje pro záznam, přenos a reprodukci videí, monitory pro televizní přijímače, televizní přijímače [televizní přístroje] a televizní vysílače, dálkové ovladače pro televizní přijímače [televizní přístroje], volič kanálů na televizorech, dálkové ovladače pro rádia, zařízení pro počítačové hry, elektronické hry a videohry, elektronické školící a výukové přístroje a vybavení, vysílače a přijímače rádiových a televizních signálů, herní ovladače, kinematografické přístroje a zařízení, televizní dekodéry, televizní přijímače a vysílače, elektronické ovladače, elektronické ovladače pro předávání sensorických zpětných vazeb, jmenovitě zvuky a vibrace, které jsou patrné pro uživatele, dálková ovládání pro interaktivní videohry citlivá na pohyb, dálková ovládání na interaktivní videohry, software pro rodičovskou kontrolu, sluchátka a náhlavní sluchátka, dálkové ovladače pro přenosná a ruční elektronická zařízení a počítače, audio díla, vizuální díla a audiovizuální díla ke stažení zaměřená na knihy, časopisy, noviny, periodika, informační bulletiny, příručky, kvízy, testy, deníky, manuály a televizní zábavu na různá témata, magnetická média, telefony, videotelefony, fotoaparáty, radiopřijímače, rádiové (rozhlasové) vysílače, videokamery, počítačový hardware s výjimkou mikroprocesorů, centrální procesorové jednotky, obvodové desky a integrované obvody, počítačový hardware pro poskytování integrované telefonické komunikace s počítačovými globálními informačními sítěmi, části a příslušenství pro ruční a mobilní digitální elektronická zařízení pro zaslání a přijímání telefonních hovorů, faxů, elektronické pošty a dalších digitálních médií a ruční digitální elektronická zařízení pro záznam, organizování, přenos, manipulaci a sledování textových, datových, audio, obrazových a video souborů, části a příslušenství pro mobilní telefony, chytré telefony a tablety ve formě krytů, pouzder, kufříků vyrobených z kůže nebo její imitace, krytů vyrobených z látky nebo textilních materiálů, náhlavní sluchátka, stereofonní sluchátka, sluchátka do uší, stereofonní reproduktory, reproduktory, reproduktory pro domácnost, náhlavní soupravy pro bezdrátové komunikační přístroje, osobní přístroje se stereofonními reproduktory, mikrofony, přístroje pro spojování a nabíjení mobilních digitálních elektronických zařízení pro zaslání a přijímání telefonních hovorů, faxů, elektronické pošty a jiné digitální nosiče a ruční digitální elektronická zařízení pro záznam, organizování, přenos, manipulaci a prohlížení textových, datových, zvukových, obrazových a video souborů, uživatelské příručky ve formě pro čtení elektronické, strojové nebo počítačové určené pro výše uvedené zboží a prodávané jako jednotky společně s ním; (38) spoje (komunikace), telekomunikační služby, jmenovitě elektronický přenos streamingových zvukových a obrazových souborů a zvukových a obrazových souborů ke stažení prostřednictvím počítačových a jiných komunikačních sítí, poskytování on-line elektronických vývěsek pro přenos zpráv mezi počítačovými uživateli v oboru informací o spotřebitelských výrobcích, webcasting, služby přijímání

a odesílání elektronických zpráv, telekomunikační služby, jmenovitě elektronický přenos streamingových zvukových a obrazových souborů a souborů multimediálního obsahu a treamingových zvukových a obrazových souborů a souborů multimediálního obsahu ke stažení prostřednictvím počítačových a jiných komunikačních sítí, audio vysílání mluveného slova, hudby, koncertů a rozhlasových programů, textové a numerické bezdrátové digitální zpravové služby, komunikace prostřednictvím bezdrátové čtečky elektronické knihy, zvukové vysílání a přenos vzdělávacích a zábavních médií, komunikační služby pro přenos, ukládání do vyrovnávací paměti, přístup, příjem, stahování, streaming, vysílání, sdílení, zobrazování, formátování, zrcadlení a přesun textů, obrázků, audio, video souborů a dat prostřednictvím telekomunikačních sítí, poskytování přístupu k fóřům na internetu, on-line referenčním místnostem a on-line komunitám pro přenos zpráv mezi uživateli počítačů, poskytování přístupu k pomocným zařízením nebo elektronickým zařízením ve formě poskytování telekomunikačního připojení pro přenos obrazu, zpráv, audio, vizuálních, audiovizuálních a multimediálních děl mezi čtenáři elektronických děl, mobilními telefony, smartphony, přenosnými elektronickými zařízeními, přenosnými digitálními zařízeními, tablety nebo počítači, streaming audio, vizuálního a audiovizuálního materiálu prostřednictvím internetu nebo jiné počítačové nebo komunikační sítě, poskytování on-line konferenčních místností, internetových fór a on-line komunit pro přenos fotografií, videí, textů, dat, obrazových materiálů a dalších elektronických děl, přenos podcastů, přenos webcastů (webového vysílání), poskytování online sítě, která umožňuje uživatelům přístup a sdílení obsahu, textu, vizuálních děl, zvukových děl, audiovizuálních děl, literárních děl, dat, souborů, dokumentů a elektronických děl, poskytování on-line síťových služeb, které umožňují uživatelům sdílet obsah, fotografie, videa, text, data, obrazy a jiná elektronická díla vztahující se k zábavě, včetně filmů, televize, audiovizuálních děl, hudby, audio děl, knih, divadla, literárních děl, sportovních akcí, rekreačních aktivit, volnočasových aktivit, turnajů, umění, tance, muzikálů, výstav, sportovních instruktáží, klubů, rádia, komedií, soutěží, vizuálních děl, her, hraní, festivalů, muzeí, parků, kulturních akcí, koncertů, nakladatelství, animací, aktuálních technologií, koničků, kultury, sportu, umění, psychologie a filozofie, poskytování webové stránky umožňující počítačovým uživatelům přenos, zachycování, přijímání, stahování, streaming, vysílání, zobrazování, formátování, přenos a sdílení obsahu, textu, vizuálních děl, audio děl, audiovizuálních děl, literárních děl, dat, souborů, dokumentů a elektronických děl, poskytování webové stránky umožňující počítačovým uživatelům přenos, zachycování, přijímání, stahování, streaming, vysílání, zobrazování, formátování, přenos a sdílení fotografií, videí, textu, dat, obrazu a jiných elektronických děl, poskytování on-line portálů zajišťujících zábavu v oboru filmů, televize, audiovizuálních děl, hudby, audio děl, knih, divadla, literárních děl, sportovních akcí, rekreačních aktivit, aktivit pro volný čas, turnajů, umění, tance, hudebních vystoupení, výstav, sportovního výcviku, klubů, rozhlasu, komedií, soutěží, vizuálních děl, her, hraní o peníze, festivalů, muzeí, parků, kulturních aktivit, koncertů, nakladatelské činnosti, kreslených filmů, aktuálních událostí, módních přehlídek a multimediálních prezentací, telekomunikační služby, jmenovitě poskytování on-line elektronických vývěsek pro přenos zpráv týkajících se zábavy mezi uživateli počítačů, poskytování interaktivních konferenčních místností pro přenos zpráv týkajících se širokého spektra témat mezi uživateli počítačů a předplatiteli, elektronický přenos zábavních recenzí a informací prostřednictvím počítačových a komunikačních sítí, poskytování elektronické komunikace v rámci blogů, provozování online konferenčních místností a elektronických vývěsek, poskytování on-line fór pro komunikaci v oboru elektronických her, poskytování video přenosu počítačových her na požádání, informační služby, poskytování seznamů telefonních čísel, adres podniků, elektronických poštovních adres, síťových adres výchozích stránek, adres a telefonních čísel osob, míst a organizací, poskytování on-line interaktivní elektronické vývěsky v oboru vydávání komiksů, zábavy a zábavního průmyslu, elektronický převod hlasu, dat a obrazu prostřednictvím globální komunikační sítě; (41) výchova, vzdělávání a zábava, sportovní a kulturní aktivity, zábava ve formě televizních seriálů, zábavní služby, jmenovitě seriál poskytnutý prostřednictvím televize, kabelu, internetu a bezdrátových komunikačních sítí, zábavní služby, poskytování obrázků z internetu, informace o možnostech zábavy, vydávání časopisů, poskytování online elektronických publikací (bez možnosti stažení), vydávání elektronických knih, novin, vydávání materiálů na magnetických nebo optických nosičích dat, vydávání hudby on-line, pronájem videí, audio nahrávek a her, včetně herních cartridge pro použití s elektronickými herními přístroji, distribuce rozhlasové a televizní zábavy, her, filmů, hudby, interaktivní reklamy a/nebo služeb a video nahrávek, pronájem, leasing a nájem televízí, televizních časových posunů nebo rozhlasových přístrojů, her, filmů, interaktivních televizních programů a/nebo služeb, zvukových nebo video nahrávek, distribuce nebo půjčování hraných filmů, pronájem přístrojů pro příjem kinematografických filmů, zvuku nebo videa, poskytování informací v oboru zábavy on-line, organizování soutěží, všechny výše uvedené služby též zajišťované on-line z počítačové databáze, přes internet nebo přes telefon připojený k internetu, informace vztahující se k zábavě nebo vzdělávání poskytované online z počítačové databáze nebo globální počítačové sítě zaměřené na filmy, kinematografické filmy,

nebo video nahrávek, distribuce nebo půjčování hraných filmů, pronájem přístrojů pro příjem kinematografických filmů, zvuku nebo videa, poskytování informací v oboru zábavy on-line, organizování soutěží, všechny výše uvedené služby též zajišťované on-line z počítačové databáze, přes internet nebo přes telefon připojený k internetu, informace vztahující se k zábavě nebo vzdělávání poskytované on-line z počítačové databáze nebo globální počítačové sítě vztahující se k filmům, hraným filmům, dokumentům, filmům, televizním programům, grafice, animacím a multimediálním prezentacím, videím a dvd, optickým diskům s vysokou hustotou a jiným audiovizuálním dílům, poskytování on-line elektronických publikací (bez možnosti stažení) vztahujících se k filmům, hraným filmům, dokumentům, filmům, televizním programům, grafice, animacím a multimediálním prezentacím, videím, dvd, optickým diskům s vysokou hustotou a jiným audiovizuálním dílům, zábavní služby, jmenovitě filmy, hrané filmy, dokumenty, filmy, televizní programy, grafiku, animace a multimediální prezentace, videa, dvd, optické disky s vysokou hustotou a jiná audiovizuální díla ke sledování přes počítačové sítě a globální komunikační sítě, poskytování informací týkajících se filmů, hraných filmů, dokumentů, filmů, televizních programů, grafiky, animací a multimediálních prezentací, videí, dvd, optických disků s vysokou hustotou a jiných audiovizuálních děl přes počítačové sítě a globální komunikační sítě, informační služby o zábavě, jmenovitě poskytování příležitosti k výměně informací a konverzací týkajících se širokého spektra témat prostřednictvím živých akcí a poštou zasilaných informací, informace poskytované on-line z počítačové databáze nebo z globální počítačové sítě a vztahující se k filmům, dokumentárním pořadům, televizním programům, grafickým materiálům, animovaným materiálům a multimediálním prezentacím, videím a dvd, optickým diskům s vysokou hustotou a dalším audiovizuálním dílům, poskytování databází zaměřených na všeobecné zpravodajství a informace týkající se filmů, hraných filmů, dokumentů, filmů, televizních programů, grafiky, animací a multimediálních prezentací, videí a dvd, optických disků s vysokou hustotou a jiných audiovizuálních děl, půjčovací služby, jmenovitě půjčování filmů do kin, dokumentárních filmů, hraných filmů, filmů, zvukových nahrávek, videoher, multimediálních prezentací, elektronických knih a publikací, videonahrávek, nahraných videopásek, digitálních videodisků, hudebních nahrávek, multimediálních nahrávek a počítačových her prostřednictvím globální komunikační sítě, pronájem, jmenovitě pronájem kinematografických filmů, dokumentárních filmů, hraných filmů, filmů zvukových nahrávek, videoher, multimediálních prezentací, elektronických knih a publikací, videonahrávek, nahraných videopásek, digitálních videodisků, hudebních nahrávek, multimediálních nahrávek a počítačových her prostřednictvím globálních komunikačních sítí, poskytování informací, recenzí a personalizovaných doporučení v oboru zábavy, poskytování informací, recenzí a personalizovaných doporučení v oboru zábavy přes globální komunikační sítě, poskytování informací vztahujících se k soutěžím a hrám, pořádání soutěží s udílením cen za účelem uznání znanosti v oboru zábavy, poskytování komiksů a obrázkových příběhů (online nestahovatelných), poskytování webové stránky umožňující uživatelům sledovat scénáře, filmy, televizní show, grafické obrazové materiály a storyboards, poskytování webové stránky zaměřené na blogy a publikace bez možnosti stažení v oboru zábavy, komiksů, scénářů, knih, krátkých příběhů, poskytování webové stránky zaměřené na informace, soutěže, text, video, audio, publikace, všechno ve vztahu k zábavě, poskytování zpráv a informací v oboru zábavy vztahujících se k informacím, soutěžím, textu, videu, audiu, publikacím, všechno ve vztahu k zábavě, poskytování recenzí pro televizi, filmy a zábavu, poskytování webové stránky zaměřené na filmy a videa bez možnosti stažení, konzultace v oboru zábavy a zábavního průmyslu, poskytování informací o zábavě, filmech a televizních pořadech prostřednictvím sociálních sítí, poskytování obrázků z internetu, informace o možnostech zábavy, vydávání časopisů, poskytování online elektronických publikací (bez možnosti stažení), vydávání elektronických knih, novin, vydávání materiálů na magnetických nebo optických nosičích dat, vydávání hudby on-line, pronájem videí, audio nahrávek a her, včetně herních cartridge pro použití s elektronickými herními přístroji, distribuce rozhlasové a televizní zábavy, her, filmů, hudby, interaktivní reklamy a/nebo služeb a video nahrávek, pronájem, leasing a nájem televízí, televizních časových posunů nebo rozhlasových přístrojů, her, filmů, interaktivních televizních programů a/nebo služeb, zvukových nebo video nahrávek, distribuce nebo půjčování hraných filmů, pronájem přístrojů pro příjem kinematografických filmů, zvuku nebo videa, poskytování informací v oboru zábavy on-line, organizování soutěží, všechny výše uvedené služby též zajišťované on-line z počítačové databáze, přes internet nebo přes telefon připojený k internetu, informace vztahující se k zábavě nebo vzdělávání poskytované online z počítačové databáze nebo globální počítačové sítě zaměřené na filmy, kinematografické filmy,

dokumentární filmy, filmy, televizní programy, grafiku, animační a multimediální prezentace, videa a dvd a jiná audiovizuální díla, poskytování online elektronických publikací (bez možnosti stažení) týkajících se filmů, kinematografických filmů, dokumentárních filmů, filmů, televizních programů, grafiky, animačních a multimediálních prezentací, videí a dvd a jiných audiovizuálních děl, zábavní služby, jmenovitě filmy, kinematografické filmy, dokumentární filmy, filmy, televizní programy, grafiku, animační a multimediální prezentace, videa a dvd a jiná audiovizuální díla shlédnutelná přes počítačové sítě a globální počítačové sítě, poskytování informací týkajících se filmů, kinematografických filmů, dokumentárních filmů, filmů, televizních programů, grafiky, animačních a multimediálních prezentací, videí a dvd a jiných audiovizuálních děl přes počítačové sítě a globální počítačové sítě, informační služby o zábavě, jmenovitě poskytování příležitostí k výměně informací a konverzaci týkající se širokého spektra témat prostřednictvím živých akcí a poštou zasílaných informací, informace poskytované online z počítačové databáze nebo z globální počítačové sítě týkající se filmů, kinematografických filmů, dokumentárních filmů, filmů, televizních programů, grafiky, animačních a multimediálních prezentací, videí a dvd a jiných audiovizuálních děl, půjčovací služby, jmenovitě půjčování filmů do kin, dokumentárních filmů, hraných filmů, filmů, zvukových nahrávek, videoher, multimediálních prezentací, elektronických knih a publikací, videonahrávek, nahraných videopásek, digitálních videodisket, hudebních nahrávek, multimediálních nahrávek a počítačových her prostřednictvím globální komunikační sítě, půjčovací služby, jmenovitě půjčování filmů do kin, dokumentárních filmů, hraných filmů, filmů, zvukových nahrávek, videoher, multimediálních prezentací, elektronických knih a publikací, videonahrávek, nahraných videopásek, digitálních videodisket, hudebních nahrávek, multimediálních nahrávek a počítačových her prostřednictvím globální komunikační sítě, pronájem, jmenovitě pronájem kinematografických filmů, dokumentárních filmů, hraných filmů, filmů, zvukových nahrávek, videoher, multimediálních prezentací, elektronických knih a publikací, videonahrávek, nahraných videopásek, digitálních videodisket, hudebních nahrávek, multimediálních nahrávek a počítačových her prostřednictvím globální komunikační sítě, poskytování informací, recenzi a personalizovaných doporučení v oboru zábavy, poskytování informací, recenzí a personalizovaných doporučení v oboru zábavy přes globální komunikační sítě, poskytování informací a komentářů v oboru zábavy nebo vzdělávání přes globální počítačové sítě, jmenovitě informace v oboru hudby, filmů, animovaných filmů, televizních programů, her, hraček, sportovních předmětů, elektroniky, multimediálních prezentací, videí a disků dvd a jiného zboží pro domácnost a spotřebu, zábavní služby, jmenovitě poskytování on-line nahraných zvukových programů v oboru hudby, knih, filmů, animovaných filmů, televizních programů, her, hraček, sportovních předmětů, elektroniky, multimediálních prezentací, videí a disků dvd a jiného zboží pro domácnost a spotřebu, zábavní služby, jmenovitě poskytování on-line recenzí, hodnocení a doporučení hudby, knih, filmů, animovaných filmů, televizních programů, her, hraček, sportovních předmětů, elektroniky, multimediálních prezentací, videí a disků dvd a jiného zboží pro domácnost a spotřebu, zábavní služby, jmenovitě, poskytování částí nahraných audio, vizuálních a audiovizuálních děl prostřednictvím internetu, vydávání knih, časopisů, periodik, literárních děl, vizuálních děl, audio děl a audiovizuálních děl, poskytování nahraných audio, vizuálních a audiovizuálních děl bez možnosti stažení prostřednictvím bezdrátových sítí, poskytování on-line počítačových her a on-line interaktivních příběhů, poskytování on-line informačních bulletinů a blogů zaměřených na zábavu, filmy, televizi, audiovizuální díla, hudbu, audio díla, knihy, divadlo, literární díla, sportovní akce, rekreační aktivity, volnočasové aktivity, turnaje, umění, tance, muzikály, výstavy, sportovní instruktáže, kluby, rádia, komedie, soutěže, vizuální díla, hry, hraní, festivaly, muzea, parky, kulturní akce, koncerty, nakladatelství, animace, aktuální události, módní přehlídky a multimediální prezentace, publikování výňatků z knih, periodik a literárních děl, a poskytování virtuálních prostředí, ve kterých uživatelé mohou interagovat pro rekreační, volnočasové nebo zábavní účely, poskytování informací, zpráv, článků a komentářů v oboru zábavy, včetně filmů, televize, audiovizuálních děl, hudby, audio děl, knih, divadla, literárních děl, sportovních akcí, rekreačních aktivit, volnočasových aktivit, turnajů, umění, tance, muzikálů, výstav, sportovní výuky, klubů, rádia, komedií, soutěží, vizuálních děl, her, hraní, festivalů, muzeí, parků, kulturních akcí, koncertů, publikování, animací, aktuálních událostí, módních přehlídek a multimediálních prezentací, interaktivních vzdělávacích služeb ve formě výuky na bázi počítačů a podporované počítačem na témata aktuálních událostí, vzdělávání, historie, jazyků, svobodných umění, literatury, matematiky, obchodu, vědy, koníček, technologie, kultury, sportu, umění, psychologie a filozofie, poskytování informací, zpráv, článků a komentářů v oboru

vzdělávání a vzdělávacích institucí, vzdělávací služby ve formě přímé výuky a on-line dálkové výuky v oblasti aktuálních událostí, vzdělávání, historie, jazyka, svobodných umění, matematiky, obchodní činnosti, vědy, koníček, technologií, kultury, sportu, umění, psychologie a filozofie, interaktivní vzdělávací služby ve formě výuky na bázi počítačů a výuky podporované počítačem na témata aktuálních událostí, vzdělávání, historie, jazyků, liberálních umění, literatury, matematiky, obchodu, vědy, koníček, technologie, kultury, sportu, umění, psychologie a filozofie, vzdělávací a zábavní služby ve formě podcastů, webcastů a programů na pokračování zaměřených na zprávy a komentáře v oboru filmů, televizních programů, audiovizuálních děl, hudby, audio děl, knih, divadla, literárních děl, sportovních akcí, rekreačních aktivit, volnočasových aktivit, turnajů, umění, tance, muzikálů, výstav, sportovní výuky, klubů, rádia, komedií, soutěží, vizuálních děl, her, hraní, festivalů, muzeí, parků, kulturních akcí, koncertů, nakladatelství, animací, aktuálních událostí, módy a multimediálních prezentací přístupných prostřednictvím internetu nebo jiných počítačových nebo komunikačních sítí, poskytování předem nahraných audio, audiovizuálních a multimediálních děl zaměřených na zábavu, filmy, televizi, audiovizuální díla, hudbu, audio díla, knihy, divadlo, literární díla, sportovní akce, rekreační aktivity, aktivity pro volný čas, turnaje, umění, tance, hudební vystoupení, výstavy, sportovní výcvik, kluby, rozhlas, komedie, soutěže, vizuální díla, hry, hraní o peníze, festivaly, muzea, parky, kulturní aktivity, koncerty, nakladatelskou činnost, kreslené filmy, aktuální události, módní přehlídky a multimediální prezentace, prostřednictvím internetu nebo jiných počítačových nebo komunikačních sítí, výroba kinematografických filmů, filmová studia, výroba rozhlasových a televizních programů, výroba zábavných představení, rozhlasová zábava, nahrávací studia, divadelní představení, střih videa, tvorba videofilmů, psaní scénářů, filmová studia, tvorba divadelních představení, střih videopásků, organizování soutěží, služby v oblasti rozhlasových a televizních programů, klubové služby (zábavní), dabování, filmový střih, služby v oblasti skládání hudby, nahrávací studia, služby na nahrávání zvuku, zábavní služby, jmenovitě poskytování online počítačové hry, zábavní služby, jmenovitě poskytování online elektronických her, zábavní služby, jmenovitě poskytování online videoher, služby v oblasti elektronických her poskytované prostřednictvím internetu, poskytování počítačových her pro celoplošné použití uživateli sítí, poskytování online informací vztahujících se k počítačovým hrám a počítačovým vylepšením her, poskytování vyhledávací on-line zábavní databáze zaměřené na on-line digitální hry, filmy, televizní pořady, hudbu a jiné digitální textové, audio a video soubory bez možnosti stažení, které jsou zaměřeny na knihy, časopisy, zpravodajství a informace, poskytování webové stránky zaměřené na informace o zábavě a produktové recenze v oboru audio, video a audiovizuálního obsahu, jmenovitě filmů, televizních pořadů, videí a hudby, poskytování zpráv a informací v oboru zábavy vztahujících se k produktovým recenzím a doporučením, všechno ve vztahu k filmům, televizním pořadům, videím a hudbě, poskytování webové stránky zaměřené na audio, video a audiovizuální obsah bez možnosti stažení ve formě nahrávek zaměřených na filmy, televizní show, videa a hudbu, poskytování prohledávací databáze zaměřené na audio, video a audiovizuální obsah dostupný prostřednictvím internetu, telekomunikačních sítí a bezdrátových telekomunikačních sítí v oboru zábavy, poskytování informací o zábavě vztahujících se k audio, video a audiovizuálnímu obsahu prostřednictvím sociálních sítí, konzultace v oboru zábavy a zábavního průmyslu, poskytování informací o zábavě, filmech a televizních pořadech prostřednictvím sociálních sítí, poskytování informací, konzultací a poradenství vztahujících se k výše uvedenému.

- (730) **Lahners LLC**, 103 Foulk Road, Suite 202, Wilmington, 19803, DE, US  
(740) JUDr. Vladimír Rott, patentový zástupce, Vinohradská 37/938, Praha 2, 12000

(210) **O-546522**  
(220) 14.03.2018  
(320) 14.03.2018  
(511) 35, 37  
(540)



(510) (35) zprostředkování zaměstnání, zprostředkování reklamy, agentury pro zprostředkování práce a nábor zaměstnanců, služby agentur pro zprostředkování práce a nábor zaměstnanců, personální řízení a zaměstnanecké poradenství; (37) autoservisy, opravy vozidel v autoservisech.  
(591) Barevná  
(730) **LOCAL WORK s.r.o.**, V Zářezu 902/4, Praha 5, Jininice, 15800, CZ

(210) **O-546677**  
(220) 20.03.2018  
(320) 20.03.2018  
(511) 6, 14, 18, 20, 25, 26, 40, 42  
(540)

### Carl Feretti

(510) (6) kovové dekorace do interiérů a exteriérů, kovové sochy a instalace, dveře, schodiště a zábradlí z kovu, mříže z kovu, kovové zábrany, kovové ploty, kovové brány a branky, kovové petlice na brány a branky, kovová madla, zábradlí, vrata, kovové nádoby, kovové truhly, kovové zvony, architektonické kovové výrobky vyrobené z běžných kovů a jejich slitin, vše výše uvedené z kovů; (14) ozdoby (šperky), bižuterie, klenoty, umělecké předměty z drahých kovů, šperky, řetízky (šperky), komponenty pro výrobu šperků a bižuterie, náhrdelníky, náramky, náušnice, prsteny, přívěsky, brože, manžetové knoflíky, spony do kravat, jehlice do kravat, špendlíky do klopky (klenoty), medaile, ozdoby vyrobené z kovů či kamenů doplněné dalšími materiály, dekorativní předměty (bižuterie nebo klenoty) pro osobní použití, klíčenky (drobné předměty nebo přívěsky); (18) tašky; (20) kovový nábytek, kovové lavičky; (25) pásky (oděvy); (26) ozdobné přezky k páskům a taškám, knoflíky; (40) zpracování a úprava kovů, opracování kovů, povrchová úprava kovů, broušení kovů a jejich dekorování; (42) průmyslový design, průmyslový design kovových výrobků, poradenství v oblasti designu, zejména designu kovových výrobků, návrhářské služby pro architekturu, služby v oblasti interiérového a exteriérového designu, architektonický design interiérových a exteriérových dekorací, služby designu na zakázku v oblasti kovových předmětů.  
(730) **Holán Karel**, Žižkova 227/1, Žďár nad Sázavou, 59101, CZ  
(740) Mgr. Jitka Vejražková, patentová zástupkyně, Podkovářská 6, Praha 9, 19000

(210) **O-547447**  
(220) 19.04.2018  
(320) 19.04.2018  
(511) 36, 37, 41  
(540)

### ČTVRŤ EMILA KOLBENA

(510) (36) pojištění, finančníctví, peněžnictví, služby v oblasti nemovitostí; (37) stavebnictví, opravy a instalační služby ve stavebnictví; (41) zábava, sportovní a kulturní činnosti.  
(730) **Skanska Reality a.s.**, Křížíkova 682/34a, Praha 8 - Karlín, 18600, CZ  
(740) **PETERKA & PARTNERS** advokátní kancelář s.r.o., Luděk Trykar, U Letenského sadu 1306/14, Praha 7, 17000

(210) **O-547448**  
(220) 19.04.2018  
(320) 19.04.2018  
(511) 36, 37, 41  
(540)

### CUKRKANDL

(510) (36) pojištění, finančníctví, peněžnictví, služby v oblasti nemovitostí; (37) stavebnictví, opravy a instalační služby ve stavebnictví; (41) zábava, sportovní a kulturní činnosti.  
(730) **Skanska Reality a.s.**, Křížíkova 682/34a, Praha 8 - Karlín, 18600, CZ  
(740) **PETERKA & PARTNERS** advokátní kancelář s.r.o., Luděk Trykar, U Letenského sadu 1306/14, Praha 7, 17000

(210) **O-547506**  
(220) 23.04.2018  
(320) 23.04.2018  
(511) 29, 30  
(540)

### VI HUONG

(510) (29) instantní polévky, sušené houby, bramborové a zeleninové chipsy, pražené arašidy; (30) omáčky spadající do této třídy, sójové omáčky, koření, směsi koření, těstoviny, polévkové těstoviny, rýže, instantní rizoto, rýžové papíry, chipsy vyrobené z obilnin.  
(730) **A. T. International s.r.o.**, Libušská 319/126, Praha 4, Písnice, 14200, CZ

(210) **O-547548**  
(220) 24.04.2018  
(320) 24.04.2018  
(511) 18, 21, 35  
(540)

### Walter & Koch

(510) (18) kůže a imitace kůže, zpracované kůže, sedlářské výrobky, biče a postroje pro zvířata, jezdecká sedla, sedlářské výrobky, postroje na koně, popruhy z kůže, řemeni jako součást postrojů (na koně), houně na koně, příkrývky na koně, chomouty pro koně, uzdy pro koně, chrániče a nákolníky pro koně, pokrývky na koně, oděvy na koně, podkovy pro koně (kovové); (21) potřeby pro zvířata, a to hřebelcovací kartáče (hřebeny na koně), drátěné kartáče na koně, kartáče na koně, hygienické nádoby pro domácí zvířata, žlaby, koryta a krmné jesle pro zvířata, žlaby na krmení pro koně, zvířaty aktivovaná napajedla hospodářských zvířat, zvířecí štětiny na kartáče a štěty; (35) merchandising, reklamní, inzertní a propagační činnost, maloobchodní, zásilkový prodej a elektronický obchod (e-shop) prostřednictvím komunikačních sítí (Internet) s kůží a imitacemi kůže, sedlářskými výrobky, biče a postroje pro zvířata, potřebami pro zvířata, rozšiřování reklamních a propagačních materiálů související s kůží a imitacemi kůže, sedlářskými výrobky, biče a postroje pro zvířata, potřebami pro zvířata, předvádění výrobků za účelem propagace a reklamy, organizování propagačních nebo komerčních výstav.  
(730) **Kopečný Tomáš**, Pod Beránkou 2471/9, Praha 6, Dejvice, 16000, CZ  
(740) **GATODE s. r. o.**, Ing. Mgr. Denisa Dudová, Vršovická 478/51, Praha 10, Vršovice, 10100

(210) **O-547656**  
(220) 30.04.2018  
(320) 30.04.2018  
(511) 29, 30  
(540)

### POLÁRKA JUMBO

(510) (29) mražené maso, mražené masové výrobky, mražené ovoce, mražená zelenina, mražené hranolky, mražené ryby, mražené rybí výrobky, mražené dary moře, mražená jídla obsahující převážně maso, mražená jídla obsahující převážně zeleninu, mražená jídla obsahující převážně ryby; (30) led, zmrzlina, nanuky, mražené jogurty, sorbety, mražené dorty a koláče, mražené cukrovinky, mražené těsto, mražené pečivo, mražené pečivo plněné masem nebo zeleninou, mražená pizza, mražená jídla obsahující převážně rýži, mražená jídla obsahující převážně těstoviny, ledové nápoje na bázi kávy, kakaa nebo čokolády.  
(730) **ALIMPEX FOOD a.s.**, Českobrodská 1174, Praha 9, Kyje, 19800, CZ  
(740) **FISCHER & PARTNER IP s.r.o.**, Na Hrobci 294/5, Praha 2, Nové Město, 12800

(210) **O-547691**  
(220) 02.05.2018  
(320) 02.05.2018  
(511) 9, 10, 35  
(540)



(510) (9) přístroje a nástroje vědecké, optické, přístroje pro vážení, měření, signalizaci, kontrolu (inspekci), záchranu a přístroje pro vyučování, přístroje a nástroje pro vedení, přepínání, přeměnu, akumulaci, regulaci nebo řízení elektrického proudu, přístroje pro záznam, převod, reprodukci zvuku nebo obrazu, prodejní automaty a mechanismy pro přístroje s předběžnou platbou, pokladny, elektronické kalkulačky, zařízení na zpracování dat, počítače, veškeré počítačové programy a software bez ohledu na záznamová média nebo prostředky šíření, to je software nahraný na magnetických médiích nebo stažený ze vzdálené počítačové sítě; (10) přístroje a nástroje chirurgické, lékařské, zubní a veterinářské včetně přístrojů pro diagnostiku a terapii, umělé údy, oči a zuby, ortopedické potřeby; (35) propagační činnost, reklama, pomoc při řízení obchodní činnosti, obchodní administrativa, shromažďování, ve prospěch ostatních, různého zboží (s výjimkou přepravy tohoto zboží) tak, aby si zákazníci mohli toto zboží pohodlně prohlédnout a nakoupit, takové služby mohou být poskytovány maloobchody, velkoobchody, pomocí objednávkových katalogů nebo elektronických médií, například prostřednictvím internetových stránek nebo teleshoppingu, služby, které zahrnují záznam, přepis, vypracování, kompilaci (shromažďování dokumentů), přenášení nebo systematizaci písemných sdělení a záznamů, jakož i kompilaci matematických a statistických údajů, služby reklamních agentur, jakož i služby jako jsou distribuce prospektů přímo nebo poštou nebo distribuce vzorků, rozhlasová reklama.

(730) **Mkrtychyan Khachatur Ing.**, Jedová 189, Neratovice, 27711, CZ  
(740) Rott, Růžička & Guttman Patentové, známkové a advokátní kanceláře, JUDr. Michal Růžička, Vinohradská 37, Praha 2, 12000

(210) **O-547692**  
(220) 02.05.2018  
(320) 02.05.2018  
(511) 9, 10, 35  
(540)



(510) (9) přístroje a nástroje vědecké, optické, přístroje pro vážení, měření, signalizaci, kontrolu (inspekci), záchranu a přístroje pro vyučování, přístroje a nástroje pro vedení, přepínání, přeměnu, akumulaci, regulaci nebo řízení elektrického proudu, přístroje pro záznam, převod, reprodukci zvuku nebo obrazu, prodejní automaty a mechanismy pro přístroje s předběžnou platbou, pokladny, elektronické kalkulačky, zařízení na zpracování dat, počítače, veškeré počítačové programy a software bez ohledu na záznamová média nebo prostředky šíření, to je software nahraný na magnetických médiích nebo stažený ze vzdálené počítačové sítě; (10) přístroje a nástroje chirurgické, lékařské, zubní a veterinářské včetně přístrojů pro diagnostiku a terapii, umělé údy, oči a zuby, ortopedické potřeby; (35) propagační činnost, reklama, pomoc při řízení obchodní činnosti, obchodní administrativa, shromažďování, ve prospěch ostatních, různého zboží (s výjimkou přepravy tohoto zboží) tak, aby si zákazníci mohli toto zboží pohodlně prohlédnout a nakoupit, takové služby mohou být poskytovány maloobchody, velkoobchody, pomocí objednávkových katalogů nebo elektronických médií, například prostřednictvím

internetových stránek nebo teleshoppingu, služby, které zahrnují záznam, přepis, vypracování, kompilaci (shromažďování dokumentů), přenášení nebo systematizaci písemných sdělení a záznamů, jakož i kompilaci matematických a statistických údajů, služby reklamních agentur, jakož i služby jako jsou distribuce prospektů přímo nebo poštou nebo distribuce vzorků, rozhlasová reklama.

(730) **Mkrtychyan Khachatur Ing.**, Jedová 189, Neratovice, 27711, CZ  
(740) Rott, Růžička & Guttman Patentové, známkové a advokátní kanceláře, JUDr. Michal Růžička, Vinohradská 37, Praha 2, 12000

(210) **O-548285**  
(220) 30.05.2018  
(320) 30.05.2018  
(511) 5, 9, 16, 35, 41, 42, 44  
(540)



(510) (5) krevní plazma, tekutina pro parenterální použití, obsahující kovové soli ve vodě, farmaceutické a veterinářské výrobky, hygienické výrobky pro léčebné účely, dietní potraviny a dietetické přípravky pro léčebné účely, potraviny pro batolata, potravní doplňky pro lidskou potřebu, doplňky zdravé výživy vyrobené převážně z vitamínů, doplňky zdravé výživy vyrobené převážně z minerálů, dezinfekční přípravky, kmenové buňky pro lékařské účely, kmenové buňky pro veterinární účely, kulturní média k lékařskému použití, biotechnologické přípravky pro léčebné/veterinářské použití; (9) přístroje a nástroje vědecké, přístroje pro záchranu, přístroje pro vyučování, přístroje pro záznam, převod, reprodukci zvuku nebo obrazu, přístroje pro vědecké laboratorní výzkumy, počítačové programy a software; (16) tiskoviny, periodický a neperiodický tisk, časopisy, noviny, knihy, prospekty, plakáty, plakáty velké plošné, fotografie, pohlednice, dopisnice, dopisní papíry, kalendáře, knihařské výrobky, propagační materiály a předměty z papíru, letáky, brožury, vizitky, obtisky, obalový materiál z papíru a plastických hmot, tiskařské typy a štočky, ozdobné a propagační předměty z papíru, papírové kelímky, pasparty, útenky, papírové visačky, novoroční přání, papírové ubrusky; (35) propagační činnost v oblasti zdravotní péče, prevence nemocí a zdravotní osvěty, pomoc při řízení obchodní činnosti v oblasti zdravotnictví, reklamní, inzertní služby všeho druhu včetně inzerce a reklamy poskytované v počítačových, telekomunikačních a obdobných sítích, informační servis a poradenské služby v propagační činnosti v oblasti zdravotní péče, prevence nemocí a zdravotní osvěty; (41) pořádání vzdělávacích akcí pro odbornou i laickou veřejnost v oblasti zdravotnictví, prevence nemocí a zdravotní osvěty, pořádání vzdělávacích a informačních kurzů pro zaměstnance zdravotnictví, sportovní a kulturní aktivity a jejich podpora, pořádání kulturně společenských akcí, pořádání vědeckých a odborných seminářů, kongresů, sympozií a konferencí; (42) návrh a vývoj počítačového hardware a software pro potřeby zdravotnictví, vědecký výzkum pro lékařské účely, bakteriologický a biologický výzkum, chemické a biologické analýzy, vývoj a výzkum léčiv, zkoušení léčiv, výzkum a vývoj v oblasti přírodních a technických věd, znalecké služby v oblasti zdravotnictví a lékařství, znalecké služby v oblasti molekulární biologie, biochemie, instrumentálních metod a soudní sérologie, znalecké služby v oblasti genetiky, identifikací osob a genetické DNA analýzy hypervariabilních polymorfismů člověka, znalecké služby v oblasti farmacie a toxikologie, poradenská činnost a zpracování projektů v oblasti řízení a restrukturalizace zdravotnických subjektů; (44) komplexní lékárenská, preventivní, diagnostická, laboratorní, zdravotní a rehabilitační péče, kliniky nebo sanatoria (soukromé), střediska (zdravotnická), lékařské služby, poskytování ambulanti a hospitalizační zdravotní péče ve všech oborech medicíny, lékařské služby, lékařské poradenství, ošetrovatelské služby, lékárenské služby, provoz lékárny a výdejní činnost léčiv pro veřejnost, výdej léčiv pro ambulanti zdravotnická zařízení, poradenství a konzultace odborných záležitostí ve zdravotnictví, provoz krevní banky, provoz banky kostní dřeně, provozování sterilizačního centra, provozování rychlé záchranné služby, provozování klinické laboratoře, hematologie, transplantace a replantačního centra, výkon další odborné zdravotní činnosti v rozsahu potřebném pro naplnění hlavní činnosti organizace a s touto činností související, spadající do tř. 44.

(591) Barevná  
(730) **Konvalina Jaroslav Dipl. Ing.**, Vysokomýtská 581, Holice, 53401, CZ

(210) **O-548636**  
(220) 12.06.2018  
(320) 12.06.2018  
(511) 33  
(540)

## BOHÉM KRIST

(510) (33) alkoholické nápoje s výjimkou piva, víno.  
(730) **Vinařství Krist s.r.o.**, Zámecká 123, Milotice, 69605, CZ

(210) **O-548706**  
(220) 15.06.2018  
(320) 15.06.2018  
(511) 18, 24  
(540)



(510) (18) batohy; (24) metrový textil, bytový, koupelňový a kuchyňský textil.  
(730) **Sheikh Star s.r.o.**, náměstí Svobody 312, Bzenec, 69685, CZ

(210) **O-548839**  
(220) 21.06.2018  
(320) 21.06.2018  
(511) 29, 30, 31, 32, 35, 43  
(540)



(510) (29) pokrmy a jídlo rychlého občerstvení, připravené převážně z výrobků zahrnutých ve třídě 29, ze zeleniny nebo ovoce, z masa, ryb, drůbeže, vajec, uzenin, občerstvení na bázi ovoce náležící do třídy 29, ovocná dřev, ovocné saláty, ovocné polévky, příslazené ovoce (naložené v cukru), občerstvení na bázi zeleniny náležící do třídy 29, zeleninové polévky, polévky, zeleninové saláty, jablečné pyré, zeleninové šťávy na vaření, rajčatová šťáva na vaření; (30) pokrmy a jídlo rychlého občerstvení, připravené převážně z výrobků zahrnutých ve třídě 30, z těstovin, těsta, obilnin, rýže, moučných potravin, omáčky do salátů, cukrářské výrobky, pekárenské výrobky, chléb, pečivo, sendviče, obložené a plněné pečivo, obložené chlebičky, výrobky z mouky, čaj, nápoje na bázi čaje, ledový čaj, čokoládové nápoje, dorty, kakaové nápoje, káva, kávové nápoje, pochutiny na bázi cereálií, sušenky, suchary, keksy, biskvity, zmrzlina; (31) čerstvé ovoce, čerstvá zelenina; (32) nealkoholické nápoje, nealkoholické ovocné nápoje, nealkoholické zeleninové nápoje, nealkoholické ovocno-zeleninové nápoje, nealkoholické nápoje na bázi ovocných a zeleninových šťáv, ovocné výtažky (nealkoholické), ovocné nektary, ovocné šťávy, ovocné džusy, zeleninové šťávy, zeleninové džusy, ovocno-zeleninové šťávy, nealkoholické nápoje míchané z ovocných a zeleninových šťáv, míchané nealkoholické nápoje na bázi směsí ovocných a zeleninových šťáv, nealkoholické koktejly, minerální vody, mošty, šumivé nápoje nealkoholické, příchutě na výrobu nápojů, sirupy a jiné přípravky na výrobu nápojů; (35) zprostředkovatelská činnost v oblasti obchodu s hotovými pokrmy a jídly rychlého občerstvení, s čerstvým ovocem, čerstvou zeleninou a zmrzlinou z čerstvého ovoce, s nealkoholickými nápoji a nealkoholickými nápoji na bázi ovocných a zeleninových šťáv, s ovocnými a zeleninovými šťávami a nealkoholickými nápoji míchanými z ovocných a zeleninových šťáv, propagace, reklama,

inzerce prostřednictvím všech druhů médií, rozšiřování vzorků zboží, marketing, obchodní management, maloobchodní činnost v oblasti rychlého občerstvení, nápojů a potravinářských výrobků, podpora prodeje pro třetí osoby, pomoc při řízení maloobchodní a velkoobchodní činnosti, poradenství a pomoc při řízení obchodních aktivit, odborné obchodní poradenství, obchodní nebo podnikatelské informace, obchodní nebo podnikatelský průzkum, poradenství a zprostředkování v oblasti výše uvedených služeb ve třídě 35, franšizing, zejména poskytování technické podpory při zakládání a (anebo) provozování restaurací, zařízení rychlého občerstvení, kaváren a bufetů; (43) příprava hotových pokrmů a služby poskytování jídel a nápojů přes ulici, příprava hotových pokrmů, bufety, provozování zařízení rychlého občerstvení, lahůdkářská výroba, příprava a dodávka jídel na objednávku, cateringové služby, restaurační služby (strava), provozování kaváren, kafetérií a snack-barů, smluvní gastronomické služby, pronájem židlí, stolů, ubrusů a nápojového skla, pronájem kuchyňského a restauračního vybavení, zásobovací služby (catering).

(591) Barevná  
(730) **AHOLD Czech Republic, a.s.**, Radlická 520/117, Praha 5, Jinonice, 15800, CZ  
(740) Čermák a spol., Mgr. Lukáš Lorenc, advokát, Elišky Peškové 15, Praha 5, 15000

(210) **O-548928**  
(220) 26.06.2018  
(320) 26.06.2018  
(511) 9, 35, 41, 42  
(540)

## QI

(510) (9) docházkové hodiny (zařízení na zaznamenávání času), elektronické organizéry, elektronické zápisníky, fakturovací stroje, faxovací zařízení, kalkulačky, kapesní kalkulačky, kapesní počítače (PDA), monitorovací počítačové programy, nahanané počítačové programy, nahanané programy operačních systémů, platformy počítačového softwaru nahanané nebo stahovatelné, počítačové programy (stahovatelné), počítačový software (nahananý), rozhraní pro počítače, software počítačových her, software spořičů počítačových obrazovek nahananý nebo stahovatelný, stahovatelné grafika pro mobilní telefony, stahovatelné hudební soubory, stahovatelné obrázky (soubory), stahovatelné počítačové aplikace; (35) administrativní služby, administrativní zpracování objednávek, aktualizace a údržba dat v počítačových databázích, externí správa společností, fakturace, plánování schůzek (kancelářské práce), pomoc při řízení obchodní činnosti, pomoc při řízení obchodních či průmyslových podniků, poptávky, poradenské služby pro obchodní vedení, poradenství v oblasti organizace podniku, poradenství v oblasti řízení a organizace podniku, poradenství v oblasti řízení obchodní činnosti, příprava výplatních listin, sběr údajů do počítačových databází, správa registrace darů, služby spojené s podáváním daňových příznání, správa zákaznických věrnostních programů, systematizace údajů do počítačových databází, účetnictví, upomínání schůzek (kancelářské práce), vedení počítačové evidence; (41) akademie (vzdělávání), informace o vzdělávání, pořádání a vedení konferencí, pořádání a vedení kongresů, pořádání a vedení seminářů, pořádání a vedení workshopů (školení), poskytování elektronických publikací online bez možnosti stažení, profesní rekvalifikace, soukromá výuka, školení, výuka, vzdělávací služby; (42) aktualizace počítačového softwaru, analýza počítačových systémů, cloud computing, digitalizace dokumentů (skenování), externí zálohování dat, instalace počítačového softwaru, konverze počítačových programů a dat s výjimkou fyzické konverze, obnova počítačových dat, počítačové programování, poradenství v oblasti informačních technologií (IT), poradenství v oblasti počítačového softwaru, poradenství v oblasti počítačových technologií, poradenství v oblasti šifrování dat, poradenství v oblasti telekomunikačních technologií, poradenství v oblasti zabezpečení dat, poradenství v oblasti zabezpečení počítačů, poskytování informací o počítačových technologiích a programování prostřednictvím webových stránek, poskytování outsourcingových služeb v oblasti informačních technologií, pronájem počítačového softwaru, sledování počítačových systémů za účelem odhalení nepovoleného přístupu nebo úniku dat, sledování počítačových systémů za účelem odhalení poruch, software jako služba (SaaS), tvorba počítačového softwaru, tvorba počítačových systémů, údržba počítačového softwaru, ukládání elektronických dat, vytváření a navrhování webových katalogů informací pro jiné osoby [služby v oblasti informačních technologií], vytváření a údržba webových stránek pro jiné osoby, vývoj softwaru v rámci softwarového publikování.  
(730) **QI GROUP a.s.**, Páteří 1216/7, Brno, Bystrc, 63500, CZ  
(740) Mgr. Pavel Waldhans, Marie Steyskalové 686/38, Brno, 61600

(210) **O-548949**  
(220) 26.06.2018  
(320) 26.06.2018  
(511) 35, 36, 41  
(540)



(510) (35) účetnictví, daňové poradenství, zpracování mzdových údajů, pomoc v obchodní a podnikatelské činnosti, management a administrativní služby, personální poradenství, řízení lidských zdrojů a náborové služby, reklamní, marketingové a propagační služby, obchodní poradenství pro firmy, obchodní poradenství pro jednotlivce, obchodní poradenství pro řízení rizik, poradenství při řízení obchodní činnosti; (36) finanční poradenské a konzultační služby, služby týkající se placení daní a cel, finanční poradenství zaměřené na daně z příjmu, daňové účetnictví; (41) kurzy účetnictví, vydávání tiskovin a tištěných publikací, vydávání elektronických publikací, vydavatelská činnost a zpravodajství, vzdělávací kurzy, korespondenční kurzy, vzdělávací pobytové kurzy, písemné školící kurzy, pobytové školící kurzy, dálkové vzdělávání, vzdělávací a školící služby.  
(591) Barevná  
(730) **ATLC company CZ s.r.o.**, Anny Rybníčkové 2614/3, Praha 5, Stodůlky, 15500, CZ  
(740) Olga Nehonská, Šluknovská 319/6, Praha 9, 19000

(210) **O-549065**  
(220) 02.07.2018  
(320) 02.07.2018  
(511) 35, 41, 42  
(540)

### winweb marketing

(510) (35) internetový marketing, reklamní, marketingové a propagační služby, marketing, reklama, marketing a propagační služby, produktový marketing, propagační marketing, finanční marketing, přímý marketing, partnerský marketing, marketing nemovitostí, referenční marketing, cílený marketing, digitální marketing, marketingové informace, marketingové služby, reklama a marketing, marketing prostřednictvím telefonu, obchodní marketingové služby, služby marketingové agentury, poskytování marketingových zpráv, příprava marketingových plánů, plánování marketingových strategií, navrhování marketingových průzkumů, obchodní marketing (nikoli prodej), marketingové služby ve vyhledávacích, odhady k marketingovým účelům, poskytování obchodních marketingových informací, marketing v rámci vydávání softwaru, marketingové služby v oblasti restaurací, marketingové služby v oblasti stomatology, marketingové služby v oblasti cestování, on-line reklamní a marketingové služby, příprava a pořádání marketingových akcí, vývoj marketingových strategií a koncepcí, event marketing (získávání zákazníků pořádáním akcí), marketingové služby poskytované prostřednictvím digitálních sítí, propagační marketingové služby využívající audiovizuální média, výroba zvukových záznamů k marketingovým účelům, rozšiřování reklamních marketingových a propagačních materiálů, poskytování marketingových informací prostřednictvím internetových stránek, propagace, reklama a marketing on-line webových stránek, marketing zboží a služeb pro třetí osoby, pronájem veškerých propagačních a marketingových prezentačních materiálů, poradenství v oboru řízení obchodní činnosti a marketingu, reklamní a marketingové služby poskytované prostřednictvím sociálních médií, reklamní a marketingové služby poskytované prostřednictvím komunikačních kanálů, vývoj a zavádění marketingových strategií pro třetí osoby, pořádání a řízení marketingových propagačních akcí pro třetí osoby, reklamní agentury, reklamní služby rozhlasové a televizní, reklamní agentury, služby modelingové agentury pro reklamní účely; (41) služby v oblasti vzdělávání, zábavy a sportu, vzdělávací a školící služby; (42) vývoj softwaru, programování a implementace softwaru, navrhování, tvorba a programování webových stránek, služby v oblasti počítačového designu a programování, služby v oblasti informačních technologií, programování

počítačů, počítačové programování, programování počítačových her, programování počítačového softwaru, počítačové programování videoher, programování vzdělávacího softwaru, programování webových stránek, programování telekomunikačního softwaru, programování multimediálních aplikací, programování multimediální techniky, programování počítačových animací, programování softwaru videoher, služby vědeckého počítačového programování, počítačové programování pro telekomunikace, počítačové konzultace v programování, programování počítačů pro Internet, programování internetových bezpečnostních programů, programování softwaru počítačových her, výzkum v oblasti počítačového programování, programování přístrojů na zpracování dat, počítačové programování pro třetí osoby, počítačové programování v oblasti lékařství, programování softwaru pro správu databází, počítačové programování pro energetický průmysl, programování softwaru pro internetové platformy, programování programů pro zpracování dat, programování softwaru pro správu energií, inženýrské služby v oblasti počítačového programování, počítačové programování pro zpracování dat, programování počítačů pro tisk čárových kódů, poskytování informací týkajících se počítačového programování, počítačové programování a návrhy počítačového softwaru, konzultační služby v oblasti počítačového programování, navrhování, vývoj a programování počítačového softwaru, programování webových stránek upravených na zakázku, služby počítačového programování pro uchování dat, programování softwaru pro vývoj webových stránek, programování softwaru pro platformy elektronického obchodování, programování softwaru pro účely průzkumu trhu, programování softwaru pro on-line reklamu, počítačové programování video her a počítačových her, služby technického poradenství v oblasti počítačového programování, programování softwaru pro import a správu dat, příprava zpráv vztahujících se k počítačovému programování, programování softwaru pro elektronické zpracování dat [EDP], programování softwaru pro informační platformy na Internetu, odborné konzultační služby vztahující se k počítačovému programování, poskytování technických studií vztahujících se k počítačovému programování, počítačové programování pro účely obchodních analýz a zpráv, programování operačního softwaru pro počítačové sítě a servery, programování počítačového softwaru pro hodnocení a kalkulaci dat, počítačové programování pro zpracování dat a komunikační systémy.

(730) **Winweb s.r.o.**, Chelčického 686, Pardubice, Rosice, 53351, CZ

(210) **O-549066**  
(220) 02.07.2018  
(320) 02.07.2018  
(511) 36  
(540)

### ROTHSCHILD & CO

(510) (36) bankovníctví, finanční záležitosti, peněžní záležitosti, finanční služby, služby v oblasti bankovních investic, úpisy, půjčky, kapitálové investice, investování peněžních prostředků, služby v oblasti řízení fondů, plánování majetku (řízení majetku při neschopnosti nebo smrti jedince), finanční služby v oblasti fúzí, finanční služby v oblasti akvizic, finanční služby v oblasti restrukturalizace podniků, finanční služby v oblasti dluhových a vlastních kapitálových trhů, finanční služby v oblasti podnikových financí, obchodování s cizí měnou, obchodování s deriváty a ostatními finančními produkty, poskytování poradenských služeb v této oblasti, finanční řízení, investiční řízení a investiční poradenství, finanční poradenství, služby finančního plánování, služby týkající se průzkumu v oblasti financí, finanční odhady a finanční hodnocení, služby správy majetku, správa důchodů, investiční služby, financování, poskytování finančních prostředků, svěřenectví, správní služby (správa svěřeného majetku), úschova cenných papírů.  
(730) **N M Rothschild & Sons Limited**, New Court, St. Swithin's Lane, London EC4N 8AL, GB  
(740) Čermák a spol., JUDr. Karel Čermák jr. Ph.D., LL.M., Elišky Peškové 735/15, Praha 5, 15000



(210) **O-549089**  
(220) 03.07.2018  
(320) 03.07.2018  
(511) 16, 35, 41  
(540)



(510) (16) tiskoviny všeho druhu, a to noviny, časopisy, brožury, letáky, katalogy, vstupenky, programy, plakáty včetně plakátů velkoplošných; (35) reklamní a propagační činnost, pořádání výstav a veletrhů k reklamním a obchodním účelům, informační činnost v oblasti reklamy a výstav v rámci této třídy, reklama na billboardech, průzkumy a analýzy trhu, to vše v oblasti výstavnictví; (41) výchovná, vzdělávací a zábavní činnost, poskytování a výměna odborných informací v oblasti vzdělávání, pořádání školení, kurzů, konferencí, symposií a přednášek, organizování a pořádání soutěží, výstav ke vzdělávacím, kulturním, výchovným a zábavním účelům, odborné poradenství, vztahující se k organizování vzdělávacích, kulturních, výchovných a zábavních výstav.

(591) Barevná  
(730) **Incheba, a.s.**, Viedenská cesta 3-7, Bratislava, SK

(210) **O-549090**  
(220) 03.07.2018  
(320) 03.07.2018  
(511) 16, 35, 41  
(540)

### INCHEBA EXPO PRAHA

(510) (16) tiskoviny všeho druhu, a to noviny, časopisy, brožury, letáky, katalogy, vstupenky, programy, plakáty včetně plakátů velkoplošných; (35) reklamní a propagační činnost, pořádání výstav a veletrhů k reklamním a obchodním účelům, informační činnost v oblasti reklamy a výstav v rámci této třídy, reklama na billboardech, průzkumy a analýzy trhu, to vše v oblasti výstavnictví; (41) výchovná, vzdělávací a zábavní činnost, poskytování a výměna odborných informací v oblasti vzdělávání, pořádání školení, kurzů, konferencí, symposií a přednášek, organizování a pořádání soutěží, výstav ke vzdělávacím, kulturním, výchovným a zábavním účelům, odborné poradenství, vztahující se k organizování vzdělávacích, kulturních, výchovných a zábavních výstav.

(730) **Incheba, a.s.**, Viedenská cesta 3-7, Bratislava, SK

(210) **O-549188**  
(220) 10.07.2018  
(320) 10.07.2018  
(511) 43  
(540)



(510) (43) restaurace, jídelny, kavárny, bary, bufety, hotelové služby, samoobslužné restaurace.

(591) Barevná  
(730) **HMG s.r.o.**, Hyberská 1674/42, Praha 1, Nové Město, 11000, CZ  
(740) Advokátní kancelář Vyšanská, Majer s.r.o., JUDr. Jana Vyšanská Ph.D., Korunní 810/104, Praha 10, 10100

(210) **O-549190**  
(220) 10.07.2018  
(320) 10.07.2018  
(511) 10, 20, 21, 24, 35  
(540)

tiens

(510) (10) masážní přístroje, přístroje pro estetickou masáž, vibromasážní přístroje, fyzioterapeutické přístroje, elektrické akupunkturní nástroje, uspávací polštářky pro případ nespavosti, břišní pásy, zařízení pro zubní lékařství, dětské láhve, dudlíky na kojenecké láhve, antikoncepční prostředky, nechemické, nafukovací polštáře pro lékařské účely, umělé končetiny, ortopedické výrobky, chirurgický šicí materiál, dudlíky, masky (lékařské), přístroje pro radioterapii, chirurgické přístroje a nástroje; (20) polštáře, vzduchové podušky, nikoli pro lékařské účely, podhlavníky, vzduchové polštáře, nikoliv pro lékařské účely, slamníky, nafukovací matrace, nikoli pro lékařské účely, polštáře v rámci této třídy, podložky na spaní (karimatky), nábytek, matrace, nemocniční postele, vodní postele, nikoli pro lékařské účely, pohovky, podložky pro přebalení dětí (přebalovací pulty a stoly), nekovové nádoby a kontejnery (skladovací, přepravní), zrcadla, slaměné výrobky s výjimkou rohoží v rámci této třídy, identifikační štítky, ne kovové, lůžka pro domácí zvířata (pelíšky), lůžkoviny, s výjimkou ložního prádla; (21) šálky, jídelní soupravy (nádobí), kuchyňské dózy a krabičky, podtácky, jiné než papírové nebo textilní, papírové nebo plastové kelímky, sklenice (nádoby), nádoby na pití v rámci této třídy, aerosolové dávkovače, nikoli pro lékařské účely, zubní kartáčky, kosmetické a toaletní pomůcky a potřeby do koupelny, tepelně izolovatelné nádoby pro potraviny, tepelně izolované nádoby, elektrické přístroje pro vabění a usmrcování hmyzu, dózy, boxy a nádoby pro použití v domácnosti a kuchyni, potřeby pro domácnost, kuchyňské potřeby; (24) prošívání postelové přehozy a příkrývky, potahy na matrace, spací pytle pro kojence, bytové textil, látkové podložky na přebalování, tkanina a látky v rámci této třídy, textilní ručníky, koupelňový textil, s výjimkou oděvů, přílnavé látky aplikované teplem; (35) on-line reklama na počítačové síti, reklama, poskytování obchodních informací prostřednictvím webových stránek, agentury pro import-export, provozování on-line trhu pro kupující a prodejce výrobků a služeb, služby pracovních agentur, personální poradenství, služby pro podniky při přesídlení, pronájem kancelářských strojů a zařízení, služby spojené s podáváním daňových příznání, pronájem prodejních stánků, maloobchodní nebo velkoobchodní služby pro farmaceutické, veterinární a hygienické přípravky a zdravotnické potřeby.

(730) **TIENS GROUP CO., LTD**, Wu Qing Development Zone, Tianjin New Tech Industrial Park, Tianjin, 301700, CN  
(740) **INPARTNERS GROUP**, Mgr. Lenka Musilová, Koliště 1965/13a, Brno, Černá Pole, 60200

(210) **O-549274**  
(220) 13.07.2018  
(320) 13.07.2018  
(511) 36, 41, 45  
(540)

### APOLLO

(510) (36) služby realitních kanceláří, zprostředkování nemovitostí, prodej nemovitostí, obchodování s nemovitostmi, oceňování a odhad nemovitostí, pronájem bytů, pronájem nemovitostí, zprostředkování nájmu a podnájmu nemovitostí, správa nemovitostí, poradenství v oblasti nemovitostí, daňové odhady, poradenství v oblasti financí a hypoték; (41) výchova, vzdělání, elektronické publikace knih a periodik online, pořádání a zajišťování odborných tematických seminářů a workshopů v oblasti osobnostního rozvoje, školení (pořádání a řízení), mentoring, eventů, workshopů a konferencí, organizace a zajišťování společenských, pracovních a firemních setkání, firemních party, teambuildingů, roadshow, a to vše v oblasti osobnostního rozvoje, vzdělávací informace v oblasti osobnostního rozvoje, odborné informační, poradenské a konzultační služby vztahující se k obchodnímu vzdělávání; (45) kompletní právní pomoc a servis (služby komerční), především spojené s činností realitní kanceláře, v oboru staveb, výstavby, realit, v oblasti finančnictví, pojišťovnictví, obchodní činnosti, marketingových a reklamních služeb.

- (730) **Volos Roman**, Řehořova 997/12, Praha 3, Žižkov, 13000, CZ  
**Hannes Hošek Jan**, Práčská 3324/16, Praha 10, Záběhlice, 10600, CZ  
(740) GATODE s. r. o., Ing. Mgr. Denisa Dudová, Vršovická 478/51, Praha 10, Vršovice, 10100

- (210) **O-549307**  
(220) 17.07.2018  
(320) 17.07.2018  
(511) 41, 42  
(540)

## Navigo

- (510) (41) školení; (42) tvorba počítačového softwaru, pronájem počítačového softwaru, software jako služba (SaaS).  
(730) **Navigo Solutions s.r.o.**, Charvatská 1384/2, Brno, 61200, CZ

- (210) **O-549478**  
(220) 25.07.2018  
(320) 25.07.2018  
(511) 32  
(540)

## VOLT

- (510) (32) pivo, minerální a sodové vody a jiné nealkoholické nápoje, ovocné nápoje a ovocné šťávy, sirupy a jiné přípravky na výrobu nápojů.  
(730) **Pivovar Volt s.r.o.**, Palackého 2302/28, Jablonec nad Nisou, 46601, CZ

- (210) **O-549787**  
(220) 09.08.2018  
(320) 09.08.2018  
(511) 32  
(540)

## SMÍCHOV

- (510) (32) pivo, nápoje na bázi piva.  
(730) **Pivovary Staropramen s.r.o.**, Nádražní 43/84, Praha 5, 15000, CZ  
(740) HAVEL & PARTNERS s.r.o., advokátní kancelář, Mgr. Ivan Rámeš, advokát, Na Florenci 2116/15, Praha 1, Nové Město, 11000

- (210) **O-549942**  
(220) 17.08.2018  
(320) 17.08.2018  
(511) 3, 5, 29, 30  
(540)

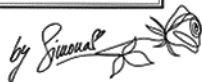
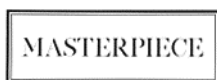

- (510) (3) kosmetika, vlasová kosmetika, pleťová kosmetika, tělová kosmetika, odličovací kosmetika, zkrášlující kosmetika, přírodní a organická kosmetika, dekorativní kosmetika, hydratační přípravky, obličejové peelings, obličejové čisticí přípravky, kosmetika v podobě gelů, kosmetika v podobě krémů, kosmetika v podobě pleťové vody, kosmetika obsahující kyselinu hyaluronovou, zvláčňující přípravky proti stárnutí používané jako kosmetika, opalovací krémy, přípravky na pedikúru, mýdla a gely, deodoranty a antiperspiranty, parfěmy, esenciální oleje, přípravky pro ústní hygienu, minerální vody ve spreji pro kosmetické účely, impregnované tkaniny pro kosmetické užití, kapesníky impregnované kosmetikou, kosmetické přípravky pro hubnutí, neléčivé toaletní potřeby, papírové ručníky impregnované kosmetikou, přírodní oleje pro kosmetické účely, přírodní oleje pro čisticí účely, minerální oleje (kosmetické výrobky), oleje

pro kosmetické účely, oleje pro toaletní účely, éterické esence, make up, přípravky do koupele, přípravky pro odstraňování chloupků a přípravky na holení, přípravky pro péči o pleť, kosmetické přípravky na vlasy a ošetření vlasů, sůl pro minerální vodní lázně (ne pro lékařské účely); (5) vitaminové, minerální, nutriční, dietetické, diabetické přípravky a doplňky, potraviny pro zvláštní výživu k léčebným účelům, dietní potraviny určené k léčebným účelům, potravinové doplňky pro posílení imunity organismu, potravinové přípravky pro osoby se zvýšenou fyzickou aktivitou, nápoje a vody určené k léčebným účelům, proteinové pasty jako potravinové doplňky, doplňky stravy pro posílení imunity organismu a zlepšení zdraví živočišného původu pro neléčebné účely, potravinové doplňky pro posílení imunity organismu a zlepšení zdraví rostlinného původu pro neléčebné účely, výživné bylinné extrakty (potravní doplňky), kosmetika k léčebným účelům, hygienické výrobky pro osobní hygienu zařazené do třídy 5, proteinové doplňky stravy, smíšené vitaminové přípravky, vitaminové a minerální doplňky, vláknina (dietní - jako doplněk), dietetické cukrovinky upravené pro lékařské účely, proteinové koncentráty včetně nutričních přípravků pro potraviny - pro lékařské účely; (29) protein pro lidskou spotřebu, konzervované ovoce, konzervované luštěniny, ovocné dřeně a poživatiny z ovoce a upravených bílkovin a olejnin, zeleninové výtažky, ovocné výtažky, instantní strava složená z mléka v prášku nebo živočišných proteinů, tuky, jedlé oleje; (30) obilné výrobky určené k lidské výživě, müsli, nápojové směsi a prášky k přípravě izotonických, karnitinových a kofeinových nápojů, pekařské, cukrářské a cukrovinkářské výrobky.

- (730) **Masterpiece by Simona s.r.o.**, Antala Staška 1859/34, Praha 4, Krč, 14000, CZ  
(740) HAVEL & PARTNERS s.r.o., advokátní kancelář, Mgr. Ivan Rámeš, advokát, Na Florenci 2116/15, Praha 1, Nové Město, 11000

- (210) **O-550009**  
(220) 21.08.2018  
(320) 21.08.2018  
(511) 35, 36, 37, 39, 41, 42, 44  
(540)



- (510) (35) marketing, vedení obchodů, průzkum trhu, distribuce vzorků zboží, aranžování výloh, poskytování a vyhledávání obchodních informací, ukládání a zpracování dat a informací, pronájem reklamních ploch, kancelářský provoz, administrativní práce, obchodní management, poradenství při vedení podniků, poradenská činnost v oblasti obchodu, činnost organizačních a ekonomických poradců, činnost účetních poradců, vedení účetnictví, předvádění zboží; (36) správa nemovitostí, zprostředkování nemovitostí, činnost realitní kanceláře, poskytování finančních informací a služeb, správa majetku, pronájem nemovitostí, bytů a nebytových prostor, investorská činnost ve výstavbě; (37) zprostředkovatelská činnost ve stavebnictví, poradenská a konzultační činnost v oblasti výstavby a stavebnictví, inženýrské práce stavební, stavebnictví, údržba staveb, demolice staveb, údržba nemovitostí; (39) doprava, přeprava, balení a skladování zboží, dodávání zboží prostřednictvím zásilkového obchodu, doručování zboží, pronájem garáží, pronájem parkovacích ploch, pronájem skladů, skladování zboží; (41) vzdělávání, kulturní aktivity; (42) projektové a inženýrské činnosti, zajišťování projektové a průmyslové dokumentace, inženýrská činnost v investiční výstavbě, činnost technických poradců; (44) poskytování zemědělských a zahradnických služeb, lékařské služby, služby optiků, provozování salónů krásy a kadetnických salónů.  
(730) **Liberec Property s.r.o.**, Ve svahu 482/5, Praha 4, Podolí, 14700, CZ  
(740) Mgr. Jan Buřil, advokát, Rybná 682/14, Praha 1, 11000

(210) **O-550066**  
(220) 23.08.2018  
(320) 23.08.2018  
(511) 35, 41, 42  
(540)



(510) (35) administrativní zpracování nákupních objednávek, fakturace, obchodní nebo podnikatelské informace, prezentace výrobků v komunikačních médiích pro účely maloobchodu, marketingové studie, příprava mezd a výplatních listin, poradenství v obchodní činnosti, obchodní management a podnikové poradenství, obchodní reklama (pro třetí osoby), podnikové poradenství a obchodní management, průzkum trhu, předvádění zboží, reklama, reklamní agentury, pronájem reklamních ploch, psaní, vydávání, zveřejňování, oznámení, vyhlášení a publikování reklamních textů, rozšiřování reklamních nebo inzertních materiálů, poradenství v oblasti řízení obchodní činnosti a podnikové organizace, venkovní reklama, propagační činnost, pomoc při řízení obchodní činnosti, obchodní administrativní práce, kancelářské práce, vyhledávání nových obchodních příležitostí v oblasti reklamních médií; (41) výchova, vzdělávání, zábava, sportovní a kulturní aktivity; (42) inženýrské práce (expertizy), projekce (stavební), projektová činnost, studie technických projektů, projektování, technický průzkum.

(730) **FAMEDIA Group, s.r.o.**, Na Kocourkách 29/5, Praha 6 - Střešovice, 16900, CZ

(210) **O-550071**  
(220) 23.08.2018  
(320) 23.08.2018  
(511) 5, 29, 30, 32, 33  
(540)



(510) (5) sirupy pro farmaceutické účely, sirupy pro léčivé účely, bylinné čaje pro lékařské účely, léčivé byliny, bylinné produkty pro léčivé účely, bylinné likéry pro léčivé účely, tinktury pro léčivé účely, lihové výtažky z bylin a pupenů rostlin, potravní doplňky, potravní doplňky v tabletové nebo práškové formě, sušené a drcené části léčivých rostlin; (29) sušené a drcené části rostlin, ovocné džemy, bylinno-ovocné džemy, ovocné pyré; (30) čaje; (32) sirupy, sirupy na výrobu nápojů, bylinné sirupy, ovocné sirupy, bylinno-ovocné sirupy, bylinno-ovocné limonády; (33) likéry, bylinné likéry.

(730) **Pro-Charitu s.r.o.**, Manželů Burdychových 245, Červený Kostelec, 54941, CZ

(740) Ing. Milan Škoda, Nahořanská 308, Nové Město nad Metují, Krčín, 54901

(210) **O-550117**  
(220) 28.08.2018  
(320) 28.08.2018  
(511) 11, 29, 30, 31  
(540)

## CHOCOWORLD

(510) (11) fontány v rámci této třídy, elektrické čokoládové fontány, elektrické vaflovače; (29) arašidové mléko, arašidové máslo, bramborové lupínky, bramborové vločky, brusinkový kompot, dušené ovoce, džemy, jedlé kytice ze zpracovaného ovoce, jogurt, kakaové máslo potravinářské, kandované ovoce, kandované ořechy, kokosové máslo, kokosové mléko, kokosové mléko pro kulinářské použití, kokosový olej potravinářský, kokosový tuk, kompoty, kondenzované mléko, konzervované ovoce, mandlové mléko, margarín, marmeláda, máslo, máslový krém, mléčné koktejly, mléčné výrobky, mléko, mražené ovoce, ovoce obalené v cukru, ovocná dřev, ovocná kůra, ovocné konzervy, ovocné lupínky, ovocné saláty, ovocné želé,

placičky z tofu, rozinky, smetana (mléčný výrobek), smetana (zakysaná), sojové palačinky, sušené mléko, sušený kokos, svačinky na bázi ovoce, šlehačka, tvaroh, upravená smetana, upravené arašidy, upravené listové oříšky, upravené ořechy, želatina, želé; (30) arašidové cukrovinky, bonbony, brusinková omáčka (chuťová přísada), cikorka, cukr, cukrářské polevy (na dorty), cukrářské výrobky, cukrovinkové ozdoby na dorty, cukrovinky, cukrovinky ke zdobení vánočního stromečku, čaj, čokoláda, čokoládové nápoje s mlékem, čokoládové ozdoby na dorty, čokoládové pěny, čokoládové pomazánky s oříšky, dezertní pěny, dochucovadla, dorty, dresinky, fondány (cukrovinky), kakao, kakaové nápoje s mlékem, káva, kavové nápoje s mlékem, krutóny (kousky opečeného chleba), kukuřičné lupínky, ledový čaj, lívance, lyofilizovaná jídla s těstovinami jako hlavní složkou, makaróny, makronky (cukroví), med, minizákusky (dortíky), mrazem sušená jídla s těstovinami jako hlavní složka, müsli, nápoje na bázi čokolády, nápoje na bázi kakaa, omáčky na těstoviny, ořechy v čokoládě, ovesné vločky, palačinky, pomazánky na bázi čokolády, přípravky na ztužení šlehačky, sladové sušenky, směsi na dorty, sušenky, těsta na dorty, těsto, vafle, vareniki (plněné knedlíky), zmrzlina, tekutá čokoláda, bílá čokoláda, hořká čokoláda, mléčná čokoláda, lívance; (31) banány čerstvé, čerstvé jahody, čerstvý ananas, čerstvé citrony, čerstvé arašidy, čerstvé citrusové ovoce, čerstvé hrozny, čerstvé lískové ořechy, čerstvé ovoce, čerstvé pomeranče, kokosové ořechy, kytice z čerstvého ovoce, mandle (plody), ořechy.

(730) **Chocoworld s.r.o.**, Pernerova 412/6, Praha 8, Karlín, 18600, CZ

(210) **O-550305**  
(220) 06.09.2018  
(320) 06.09.2018  
(511) 43  
(540)



(510) (43) služby zajišťující stravování a nápoje, dočasné ubytování.

(730) **DELUXE EXPAND s.r.o.**, Klimentská 2006/28, Praha 1, 11000, CZ

(210) **O-550317**  
(220) 07.09.2018  
(320) 07.09.2018  
(511) 33, 35, 41  
(540)

## Klub milovníků bublinek

(510) (33) alkoholické nápoje (kromě pív); (35) poradenství v obchodní činnosti v oboru vinařství a sommelierství, včetně propagace; (41) společenské, kulturní a soutěžní aktivity.

(730) **BOHEMIA SEKT, s.r.o.**, Smetanova 220, Starý Plzenec, 33202, CZ

(740) Advokátní kancelář Kříž a partneři s.r.o., prof. JUDr. Jan Kříž CSc., advokát, Rybná 678/9, Praha 1, Staré Město, 11000

(210) **O-550460**  
(220) 13.09.2018  
(320) 13.09.2018  
(511) 8, 11, 16, 21, 29, 30, 31, 41, 43  
(540)

## Dort paní Medy

(510) (8) příbory; (11) fontány; (16) obalové krabičky na cukrářské výrobky v rámci této třídy, tiskárenské výrobky, notesy, knihy, bloky, tištěné recepty, tištěné kuchyňské seznamy, celofánové sáčky, papírové sáčky, kelímky, papírové kelímky, plastové kelímky, grafické tisky, grafiky (grafické znaky na kopírování), papírové kornouty, lepenkové krabice, papírové krabice, obaly, veškeré papírnické výrobky, papírové ubrusy, ubrusy jednorázové, sáčky z papíru nebo umělých hmot, samolepky, štítky, etikety, kancelářské potřeby, tiskopisy, tužky, pera v rámci této třídy; (21) sáčky na zdobení (pečiva, cukroví), pomůcky a nádoby pro domácnost a kuchyň – metličky ne elektrické, nádoby, mísy, misky, džbánky, hrnce, dezerty, konvice v rámci této třídy, kuchyňské nádobí, servírovací lopatky na dorty a pečivo, naběračky, misky na ovoce, formy na pečivo, poháry, poklopy na

nádoby a dorty, porcelán, talíře, hříčky, skleničky, dortové formy a lopatky, podnosy, stojany a obruče na dorty; (29) upravené ovoce; (30) cukrářské výrobky, dorty, zákusky, koláče, zmrzliny, makronky, cukroví, bonbóny, dezerty ve skle, cupcakes, košíčky z těsta, čokoládové nápoje, kávové nápoje, kakaové nápoje, fondány (cukrovinky), chuťové přísady, ochucovadla, keksy, sušenky, mandlové těsto, oplatky, pečivo, slané koláče, sladké koláče, buchty, máslové sušenky, cukrovinky, výrobky z oříšků (oříškové cukrovinky), výrobky z kakaa v rámci této třídy, polevy, těsta, minizákusky, směsi na dorty, puding, glazura na dorty, palačinky, wafle, sandviče, slané pečivo; (31) syrové ovoce; (41) vydavatelská činnost, služby v oblasti vzdělávání, sportu a zábavy, konference, organizování výstav, soutěží, organizování carteringu; (43) poskytování jídla a nápojů, catering, kavárny, cukrárny, pekárný.

(730) AVANERO s.r.o., Jungmannova 30/21, Praha 1, Nové Město, 11000, CZ

(210) O-550518

(220) 17.09.2018

(320) 17.09.2018

(511) 5, 29, 35

(540)

**EPAVIT**

(510) (5) potravinové doplňky pro lidskou spotřebu a zvířata, doplňky stravy z živočišných olejů spolu s přídatnými vitamíny; (29) potravinářské oleje a tuky; (35) reklama, inzerce a propagace.

(730) ALFA VITA, s.r.o., Starolázeňská 339/2, Praha 5, Velká Chuchle, 15900, CZ

(740) Advokátní kancelář Mgr. Tereza Rubešová, Mgr. Tereza Rubešová, Faltysova 1485/8, Praha 5, Zbraslav, 15600

(210) O-550613

(220) 20.09.2018

(320) 20.09.2018

(511) 32, 33, 35, 43

(540)

**MY CAFE**

(510) (32) piva, nápoje a šťávy ovocné, šumivé nápoje a jiné nealkoholické nápoje; (33) alkoholické nápoje; (35) propagační služby - reklama, zprostředkování obchodu v oblasti prodeje osobních a nákladních vozidel a jejich náhradních dílů; (43) služby zajišťující stravování a nápoje, dočasné ubytování.

(591) Barevná

(730) MY CAFE Naum Nikoláos, Moskevská 658/41, Liberec, 46001, CZ

(210) O-550614

(220) 20.09.2018

(320) 20.09.2018

(511) 12, 35, 39

(540)

**MYCARGO**

(510) (12) vozidla nákladní, osobní vozidla a náhradní díly v rámci této třídy; (35) propagační služby - reklama, služby obchodního zprostředkování oblasti prodeje osobních a nákladních vozidel a jejich náhradních dílů; (39) autopoprava.

(591) Barevná

(730) MY CARGO Naum Nikoláos, Moskevská 658/41, Liberec, 46001, CZ

(210) O-550616

(220) 20.09.2018

(320) 20.09.2018

(511) 6, 11, 17, 19, 35, 37, 39

(540)

**FL<sub>re</sub>NOX**

(510) (6) kabelové spojky kovové, kabelové svorky kovové, kovová potrubí, kovová potrubí pro instalaci ústředního topení, kovová potrubí pro ventilační a vzduchotechnická zařízení, kovové kroužky, kovová potrubní kolena, kovová těsnící víčka, kovové hmoždinky, kovové komínové stříšky, kovové komínové nástavce, kovové komíny, kovové koncovky, kovové konstrukce, kovové matice, kovové nátrubky, kovové objímky na připevnění trubek, kovové objímky pro kabely a potrubí, kovové objímky, kovové šrouby, kovové trubky, kovové trubky pro instalaci ústředního topení, měděné kroužky, ocelové trubky; (11) chladicí zařízení a stroje, kamna (topná zařízení), klimatizační přístroje, klimatizační zařízení, kohouty na potrubí, kotelní trubky pro vytápění zařízení, komínová hradítka, komínové klapky, komínové kouřovody, komínové ventilátory, kouřovody pro topné kotle, kovové konstrukce pro trouby a pece, odvlhčovače vzduchu, plynové hořáky, plynové kotle, regulační příslušenství pro vodovodní a plynová zařízení a potrubí, tepelná čerpadla, tepelné akumulátory, topná tělesa, topná zařízení, topné články, topné kotle, topné panely topná zařízení na pevná, kapalná nebo plynná paliva; (17) izolační materiály, izolační materiály na kabely, izolační pásy, izolační pásy, materiály zabraňující vyzařování tepla, materiály zabraňující vyzařování tepla pro kotle, spojková obložení, nevodivé materiály pro udržení tepla, těsnění, těsnění pro spoje, těsnění z pryže nebo plastických hmot, těsnící kroužky, těsnící materiály, těsnící materiály na spoje, vata na utěšňování (těsnící materiál), voděodolná těsnění; (19) komínové nástavce, ne kovové, komíny, ne kovové, konstrukce pro stavebnictví, ne kovové, potrubí pro ventilační a klimatizační zařízení, ne kovová, přírodní potrubí, ne kovová, vyztužovací materiály pro stavebnictví, ne kovové; (35) administrativní služby, administrativní zpracování objednávek, obchodní informace a rady pro spotřebitele ve výběru produktů a služeb, marketing, obchodní zprostředkovatelské služby, průzkum trhu; (37) čištění a opravy hořáků, čištění a opravy kotlů, čištění komínů, instalace a opravy topných zařízení; (39) doprava zboží.

(730) Brilon a.s., Královická 440/51, Brandýs nad Labem-Stará Boleslav, Brandýs nad Labem, 25001, CZ

(740) Mgr. Lucie Tahotná, advokátka, Národní 28, Praha 1, 11000

(210) O-550623

(220) 20.09.2018

(320) 20.09.2018

(511) 12, 25, 28

(540)

**jasmine**

(510) (12) dětské bezpečnostní sedačky do vozidel, dětské kočárky (hluboké), dětské kočárky (sportovní a skládací), kryty na dětské kočárky (sportovní a skládací), moskytiéry na dětské kočárky, fusaky do dětských kočárků, (hlubokých), fusaky do dětských kočárků (sportovních a skládacích), tašky k dětským kočárkům (sportovním a skládacím), sklopné stříšky na kočárky (sportovní a skládací), duše do pneumatik, koloběžky (dopravní prostředky), pneumatiky pro dětské kočárky, dětská vozítka (kočárky), doplňky k dětským kočárkům v rámci této třídy, odrážedla pro děti (vozidla), kombinované kočárky, kočárky pro dvojčata, dětské sedačky upravené pro jízdní kola, stupátka ke kočárkům, dětské podsedáky do vozidel, přívěsné vozíky pro děti; (25) dětské kalhotky (spodní prádlo), rukávničky (oděvy), dětské oděvy, kojenecké oděvy, dětské kalhoty, dětské dupačky, dětská obuv, plenkové kalhotky pro děti (oděvy), dětské bryndáčky (nikoli z papíru); (28) sáně (sportovní náčiní), dětské tříkolky (hračky), kočárky (hračky), kočárky pro panenky, koloběžky (hračky), odrážedla pro děti (hračky), hračky do dětských postýlek, pojízdná vozidla pro děti (hračky).

(730) My Jasmine Trading s.r.o., Máchova 1147/1, Koprivnice, 74221, CZ

(740) JUDr. Petr Holub, advokát, Tyršova 504/5, Koprivnice, 74221

(210) **O-550769**

(220) 27.09.2018

(320) 27.09.2018

(511) 40, 44

(540)

### SMILLE

(510) (40) služby zubních techniků, služby zubních laboratoří; (44) diagnostika zdravotního stavu, lékařské služby, stomatologie a implantologie, ortodontie, stomatochirurgie, zubní pohotovost, bělení zubů, parodontologie, dentální hygiena, protetika, terapeutické služby, zdravotní péče, zkrášlovací salóny, manikúra, pedikúra, nehtové studio, transplantace nehtů, modeláž nehtů, kosmetika a vizážistika, centrum krásy, ošetření pleti, ličení, úpravy řas, relaxace, rehabilitace, detoxikační programy, reflexní terapie, konzultace v kosmetickém oboru.

(730) **PROFIMED s.r.o.**, Ječná 505/2, Praha 2, Nové Město, 12000, CZ

(740) **RETROPATENT s.r.o.**, Dobiášova 1246/29, Liberec, Liberec VI-Rochlice, 46006

(210) **O-550818**

(220) 01.10.2018

(320) 01.10.2018

(511) 11, 21, 25, 29, 30, 31, 35, 40, 43

(540)



(510) (11) ohřívače čaje (elektrické -), elektricky ohříváné hrnky, kempinkové vařiče, domácí plynové vařiče, indukční vařiče, přenosné vařiče; (21) sklo s potiskem, hrnky, keramické hrnky, šálky, dvojstěnné hrnky, vakuové hrnky, cestovní hrnky, věšáky na hrnky, hrnky z keramiky, víčka na hrnky, hrnky vyrobené z plastu, misky na oříšky; (25) trička s potiskem; (29) džemy, želé, kompoty, ovocné a zeleninové pomazánky, sušené oříšky, oříšky zpracované, lískové oříšky, zpracované, zpracované piniové oříšky; (30) káva, mletá káva, ochucená káva, lyofilizovaná káva, sladová káva, vařená káva, nepražená káva, zrnková káva, instantní káva, ledová káva, sendviče, bagety, plněné bagety, čaje, sáčkové čaje, náhražky čaje, ovocné čaje, neléčivé bylinkové čaje, sáčkové čaje k přípravě neléčivého čaje, nápoje na bázi čaje, neléčivé čaje obsahující citrón, oříšky v čokoládě, koláče, koláčky, drobenkový koláč, mandlový koláč, slané koláče, vaječné koláče, zeleninové koláče, sýrové koláče, melasové koláče, bezmasé koláče, snídaně koláče, švestkové koláče, masové koláče, rybí koláče, sladové koláče; (31) oříšky (plody), čerstvé lískové oříšky, čerstvé piniové oříšky, čerstvé oříšky kešů, kolové oříšky (plody kolovníku); (35) reklama, televizní reklama, reklama (příprava), zásilková reklama, reklama on-line, filmová reklama, bannerová reklama, venkovní reklama, rozhlasová reklama, PPC reklama, reklama a marketing, propagace cestování (reklama), propagace koncertů (reklama), podpora prodeje, maloobchodní prodej oděvů, maloobchodní prodej her, maloobchodní prodej hraček, maloobchodní prodej obuvi, maloobchodní prodej tkanin, maloobchodní prodej oblečení, maloobchodní prodej čajů; (40) potisk triček, potisk vlny, potiskování textilií, zakázkový potisk látek dekorativními vzory; (43) kavárny.

(730) **Kotrch Jan Bc.**, Jinín 32, Jinín, 38601, CZ

(210) **O-550830**

(220) 02.10.2018

(320) 02.10.2018

(511) 29, 35

(540)

### WHITE FRIDAY

(510) (29) mléko a mléčné výrobky; (35) maloobchodní a velkoobchodní prodej a zprostředkování v oblasti nákupu a prodeje zboží včetně prodeje prostřednictvím Internetu s výrobky uvedenými výše ve třídě 29, marketingové, reklamní a propagační služby.

(730) **OLMA, a.s.**, Pavelkova 597/18, Olomouc, Holic, 77900, CZ

(740) **HSP & Partners advokátní kancelář v.o.s.**, JUDr. Lenka Příkazská, advokátka, Vodičkova 710/31, Praha 1, 11000

(210) **O-550839**

(220) 02.10.2018

(320) 02.10.2018

(511) 18, 25, 35, 40

(540)

### Tufka

(510) (18) aktovky, batohy, cestovní tašky, malá cestovní zavazadla, aktovky, nákupní tašky, plážové tašky, sportovní tašky; (25) šle, body (spodní prádlo), bundy a krátké kabáty s výplní, čapky, čelenky (oděvy), dámská přiléhavá tílka (spodní prádlo), trička, dámské spodní kalhotky, dámské šaty, hotové podšívky (části oděvů), hřejivé návleky na nohy, kabáty, kalhoty, kalhoty kratší délky, kapesníčky do horní kapsy saka, kapuce, klobouky, kombiné (spodní prádlo), konfekční oděvy, konfekce, korzety (spodní prádlo), kostry na klobouky, formy na klobouky, košile, košile s krátkými rukávy, kožené oděvy, kožichy, kravaty, legíny (kalhoty), límce a límečky (oděvy), manžety, obuv, oděvy, palčáky (rukavice), pánské krátké spodky, pánské trenýrky, pánské plavky, plastrony (kravatové šátky), plážové oděvy, pletené oděvní výrobky, pokrývky hlavy, ponožky, pulovry, punčochy, pyžama, rukavice (oděvy), saka (oděvy), spodní prádlo, sukně, svetry, šátky a šály, šatové sukně, vesty, živůtky, šněrovačky, župany; (35) aranžování výkladů, marketing, modeling pro reklamní účely nebo podporu prodeje, návrh reklamních materiálů, pořádání módních přehlídek pro reklamní účely, pořádání veletrhů pro obchodní či reklamní účely, poskytování obchodních informací prostřednictvím webových stránek, prezentace výrobků v komunikačních médiích pro účely maloobchodu, propagace; (40) dámské krejčovství, zakázkové krejčovství.

(730) **Tufka s.r.o.**, Ruprechtická 538/24, Liberec, 46001, CZ

(740) **JUDr. Michal Šimek**, Vojická 19, Praha 9, 19300

(210) **O-550859**

(220) 04.11.2018

(320) 04.11.2018

(511) 16, 25, 28

(540)



(510) (16) dětské knihy, dětské pracovní sešity, dětské knížky s aktivitami, dětské knihy obsahující zvukovou složku, alba na fotografie, fotoalba a alba pro sběratele, knihy k nalepování výstřížků (alba), malá alba na fotografie (fotoalba), fotografie, stojánky na fotografie; (25) dětské oblečení, dětská obuv; (28) hračky, dětské hračky.

(730) **BAA GROUP GLOBAL s.r.o.**, Bělehradská 858/23, Praha 2, Vinohrady, 12000, CZ

(210) **O-550921**  
(220) 04.10.2018  
(320) 04.10.2018  
(511) 9  
(540)



(510) (9) přístroje pro noční vidění, lovecká optika, dalekohledy, termovizní přístroje pro noční vidění, videokamery, fotoaparáty, brýle, laserové detektory předmětů, objektivy pro astrofotografii, detektory magnetických předmětů, zvětšovací čočky, mikroskopy, oční čočky, optické přístroje a nástroje, očníce pro displeje připevňované na přilby, optická vlákna, optické filtry, optické kontrolní nástroje, optické čočky, optické profilovače, optické čtečky, optické reflektory, optické skenery, optická čidla, optické závěrky, optické signální kabely, periskopy, pomůcky na ochranu očí, reflektory (na teleskopy), zaměřovací dalekohledy pro střelné zbraně, stereoskopy, teleskopy, stativy pro fotografické přístroje, zesilovače obrazu zbytkového světla, příslušenství pro všechno výše uvedené, jmenovitě baterie, síťové nabíječky, sáčky, návlačky a svorky.

(730) **Liška Martin**, Vidoulská 760/4, Praha 5, Jinonice, 15800, CZ

(210) **O-550975**  
(220) 08.10.2018  
(320) 08.10.2018  
(511) 6, 11, 19, 20, 37, 42  
(540)



(510) (6) kovové konzole pro umyvadla; (11) sanitární zařízení, a to umyvadla s pevnými rozměry a tvary, umyvadla s volitelnými rozměry a tvary, atypická umyvadla na míru, umyvadla na desku, umyvadla pro koupelnový nábytek, designová umyvadla, vany koupací, vířivé vany, vany na hydroterapii, hydromasážní vany, sedací vany, vany se zařízením pro usnadnění vstupu a výstupu do/z vany pro tělesně postižené osoby, a to vany s bočním vstupem, vany s variabilní výškou, sprchové vaničky, fontány, toalety, bidety, pisoáry, vše vyrobené z polymerbetonu- umělého kamene, z materiálu solid surface a určené pro využití v interiéru a exteriéru; (19) nekovové odlévací formy pro odlévání polymerbetonu-umělého kamene a materiálu solid surface; (20) toaletní zařízení zahrnující umyvadla z polymerbetonu-umělého kamene a z materiálu solid surface, stoly a stolky, stolky venkovní na míru, piknikové stoly, zahradní stoly, stoly přizpůsobené pro osoby se sníženou pohyblivostí, pulty, skřínky s umyvadlem (nábytek), desky k nábytku, pracovní desky, desky z polymerbetonu a solid surface (části nábytku); (37) montáž, údržba a opravy výše uvedených výrobků; (42) technické návrhy umyvadel na zakázku, poskytování konzultací pro zakázkovou výrobu výše uvedených výrobků.

(730) **MRAMORIT a.s.**, Káranice 72, Káranice, 50366, CZ  
(740) **PATENTSERVIS Praha a.s.**, Na Podkovce 281/10, Praha 4, Podolí, 14700

(210) **O-550982**  
(220) 08.10.2018  
(320) 08.10.2018  
(511) 16, 35, 41  
(540)

## S FRESH BLOOD

(510) (16) tiskoviny; (35) reklamní, marketingové a propagační služby; (41) výchova, vzdělávání, zábava a sportovní činnost, vydavatelská činnost a zpravodajství, organizace kulturních představení, organizování soutěží hudebních skupin, příprava, organizace a pořádání hudebních koncertů,

konzultační a informační služby vztahující se k pořádání, vedení a organizování koncertů, uvádění živých vystoupení hudebních skupin, provozování prostor pro živá vystoupení hudebních skupin, organizování konferencí, výstav a soutěží, zvuková, obrazová a multimediální produkce a fotografie, agentury zajišťující rezervaci vstupenek na koncerty, audio a video nahrávací služby, audio produkce.

(730) **SMILE Music s.r.o.**, Vršovická 919/16, Praha 10, Vršovice, 10100, CZ  
(740) **MAREK & STANOVSKÝ v.o.s.**, Mgr. Ing. Zdeněk Stanovský, advokát, Na Hutích 661/9, Praha 6, 16000

(210) **O-551054**  
(220) 10.10.2018  
(320) 10.10.2018  
(511) 16, 21, 42  
(540)



(510) (16) papírové obaly, papírové a plastové sáčky a tašky v jiné třídě neobsažené, knižní publikace, katalogy, prospekty, plakáty, letáky a další reklamní, propagační a informační materiály v papírové formě, etikety, tiskopisy a jiné tiskárenské výrobky, papírové štítky, psací a kancelářské potřeby zařazené v této třídě, kalendáře, diáře, pohlednice, fotografie; (21) porcelán užitkový, ozdobný a figurální, keramické výrobky užitné, ozdobné a figurální, skleněné výrobky užitkové, ozdobné a figurální, porcelánové a keramické polotovary pro další užití; (42) umělecká dekorace porcelánu, keramiky a skla, navrhování vnější úpravy porcelánových, keramických a skleněných výrobků, navrhování vnější úpravy porcelánových, keramických a skleněných výrobků.

(730) **Nepraš Vlastislav**, Hamerská 38/39, Březová, 36001, CZ

(210) **O-551078**  
(220) 12.10.2018  
(320) 12.10.2018  
(511) 9, 38, 43  
(540)



(510) (9) software, specializovaný software pro bezobslužný systém služeb v restauračních zařízeních; (38) bezobslužný systém služeb v restauracích, barech, kavárnách a obchodech (komunikace prostřednictvím mobilní aplikace); (43) hostinská činnost, hotelové služby, penziony, restaurace, bary, kavárny, vinárny, provoz cukráren, restaurační služby zahrnující vybavení speciální výpočetní technikou pro komunikaci mezi obsluhou s hosty.

(591) Barevná  
(730) **ALOVIS s.r.o.**, Pod Zámečkem 2000/43, Hradec Králové, Nový Hradec Králové, 50006, CZ  
(740) Ing. Zdeněk Kučera, patentový zástupce, Dlouhá 207 (P.O.Box 92), Slušovice, 76315

(210) **O-551082**  
(220) 12.10.2018  
(320) 12.10.2018  
(511) 35, 41, 44  
(540)



(510) (35) pořádání prezentací a soutěží pro reklamní účely, event marketing (získávání zákazníků pořádáním akcí), pořádání marketingových propagačních akcí pro třetí osoby; (41) organizování a realizování představení a sportovních soutěží v zejména v oboru saunování, pořádání zábavných a rekreačních akcí, pořádání vzdělávacích kurzů, seminářů, školení, záznam a přenos akcí v oboru sportu a saunování (zábava a sportovní aktivity), video a filmová produkce pro televizi, kino, on-line média a mobilní média (pro kulturní a vzdělávací účely), organizování zábavy na podnět sportu nebo ve spojení se sportovními a saunovacími akcemi, zábava ve formě veřejných setkání sportovních a saunovacích akcí, služby v oblasti poskytování rozhlasových, kabelových a rádiových programů, videí, fotografií a filmů na internetu, a to vše pro kulturní a vzdělávací účely; (44) lékařské služby, péče o hygienu a krásu osob a zvířat, provoz saunových a wellness zařízení.

(730) **Česká asociace saunérů, z.s.**, Athénská 5, Praha 10, 10200, CZ

(210) **O-551180**  
(220) 12.12.2018  
(320) 12.12.2018  
(511) 5, 10, 21  
(540)

### Kouzelný všiváček

(510) (5) šampony na odstranění vši; (10) hřebeny na vyčesávání vši; (21) hřebeny.

(730) **Boušová Kateřina Mgr.**, Milevská 1114/32, Praha 4, Krč, 14000, CZ

(210) **O-551250**  
(220) 22.10.2018  
(320) 22.10.2018  
(511) 35, 36, 39  
(540)



(510) (35) reklamní, marketingové a propagační služby, inzercie automobilů určených k prodeji prostřednictvím internetu, poskytování informací prostřednictvím internetu ohledně prodeje automobilů, reklamní služby v oblasti prodeje motorových vozidel, velkoobchodní prodej vozidel, maloobchodní prodej vozidel; (36) finanční služby v oblasti pojištění motorových vozidel, finanční leasing, financování leasingu automobilů, poradenské služby v oblasti pojištění vozidel, zprostředkování pojištění motorových vozidel; (39) pronájem automobilů a vozidel, pronájem dopravních vozidel, půjčování vozidel, výkup automobilových vozidel.

(591) Barevná

(730) **Silver CZ s.r.o.**, Josefa Vašíčka 1157/5, Praha 8, Dolní Chabry, 18400, CZ

(740) Advokátní kancelář CINK a partneři, s. r. o., Mgr. Ing. Pavel Cink LL.M., Veleslavínova 363/33, Plzeň, Vnitřní Město, 30100

(210) **O-551287**  
(220) 23.10.2018  
(320) 23.10.2018  
(511) 18, 25, 35  
(540)

## edition

(510) (18) kůže (surovina nebo polotovary), tašky, kabelky, náprsní tašky, batohy, cestovní tašky, sportovní tašky, kufrы (zavazadla), nákupní tašky, kufříky na toaletní potřeby, kožené ozdoby na nábytek, kožené řemínky, vycházkové hole, deštníky, oblečení pro domácí zvířata; (25) oděvy, kabáty, kalhoty, sukně, dětské oblečení, plavky, nepromokavé oblečení, obuv, pokrývky hlavy, pleteniny, rukavice, šátky, šály, opasky, šněrovačky, masky na spaní, sprchovací čepice; (35) reklama, aranžování výkladů, obchodní správa licencování zboží a služeb (pro třetí osoby), organizování módních přehlídek pro propagační účely, propagace prodeje pro třetí osoby, poskytování on-line trhu pro kupující a prodávající zboží a služby, kancelář pro import-export, odborné obchodní řízení výkonných umělců, služby poskytované při přemísťování podniků, administrativní zpracování obchodních zakázek, účetnictví, hledání sponzoringu, pronájem prodejních stánků, maloobchodní služby s oděvy.

(730) **EPO FASHION CO., LTD.**, 24, No. 397 Xingang Road Middle, Haizhu District, Guangzhou City, Guangdong Province, CN

(740) Ing. Václav Kratochvíl, Husníkova 2086/22, Praha 5, Stodůlky, 15800

(210) **O-551288**  
(220) 23.10.2018  
(320) 23.10.2018  
(511) 3, 9, 14  
(540)

## edition

(510) (3) kosmetika, parfémy, éterické oleje, přípravky pro osvěžování vzduchu, čisticí mléko pro toaletní účely, prací prostředky, čisticí přípravky, konzervační prostředky pro kůži (leštidla), brusné přípravky, zubní pasty, potpourris (vůně), deodoranty pro lidi nebo pro zvířata; (9) brýle, sluneční brýle proti oslnění, značkováče (markery), pouzdra pro smartphony, selfie hole, tašky pro notebooky, sluchátka, zrcadla (optika), animované filmy, elektronické informační tabule, krokoměry, měřidla, měřicí přístroje a nástroje, přístroje a nástroje pro vážení; (14) slitiny z drahých kovů, šperkovičky, štras, brože (šperky), řetízky (klenoty), spony na kravaty, náušnice, prsteny (šperky), hodiny, náramkové hodinky.

(730) **EPO FASHION CO., LTD.**, 24, No. 397 Xingang Road Middle, Haizhu District, Guangzhou City, Guangdong Province, CN

(740) Ing. Václav Kratochvíl, Husníkova 2086/22, Praha 5, Stodůlky, 15800

(210) **O-551367**  
(220) 24.10.2018  
(320) 24.10.2018  
(511) 41  
(540)

## Academia Vitae

(510) (41) akademie (vzdělávání), služby vzdělávací akademie, divadelní představení, služby divadelní produkce, divadelní zábava, divadelní služby,

elektronické publikování, fotografování, hudební výuka, hudební produkce, knihovnické služby, korespondenční kurzy, dálkové vzdělávání, korespondenční školy, koučink, koučink (školení), náboženská výuka, publikování knih, publikování časopisů, vydávání novin, vydávání manuálů, vydávání učebnic, vydávání knih, poradenství při výběru povolání, vedení workshopů (školení), organizování workshopů, organizování školení, organizování konferencí, výstav a soutěží, letní tábory (zábava a výuka), psaní a skládání písní, soukromá výuka, vedení vzdělávacích kurzů, vedení kurzů, seminářů a workshopů, vedení kurzů kondičního cvičení, výuka.

- (730) **Jonáš Petr JUDr.**, Svornosti 172, Jesenice, 25242, CZ  
**Jonášová Iveta Mgr.**, Svornosti 172, Jesenice, 25242, CZ  
(740) JUDr. Petr Jonáš, Bezová 1658/1, Praha 4, Braník, 14700

- (210) **O-551425**  
(220) 26.10.2018  
(320) 26.10.2018  
(511) 9, 16, 35, 38, 41  
(540)

### K.O. magazín

(510) (9) audiovizuální díla, zvukové, obrazové a zvukově obrazové záznamy v analogové nebo digitální podobě na datových nosičích nebo ke stažení na Internetu nebo prostřednictvím jiné datové či komunikační sítě, nosiče zvukových, obrazových a zvukově obrazových záznamů a dat nahrané i nenahrané, optické disky, kompaktní disky, DVD, Blu-Ray disky, přístroje pro zachycení, vysílání, přenos, příjem a reprodukci zvuku a obrazu, elektronická zařízení a příslušenství na zpracování dat, audiovizuální přístroje a zařízení, přístroje pro záznam zvuku a obrazu, elektronické publikace (s možností stažení), programové vybavení pro počítače, interaktivní databáze, elektronické databáze, multimediální aplikace, elektronické multimediální katalogy, elektronická periodika a knihy v elektronické podobě; (16) papír, lepenka, knihy, časopisy, plakáty, mapy, atlasy, příručky, pohlednice, kalendáře, grafické reprodukce, obaly (papírné výrobky), karty, katalogy, vstupenky, tiskárenské výrobky, potřeby pro knižní vazby, plakáty, fotografie, kalendáře, papírenské zboží, učební a vyučovací pomůcky s výjimkou přístrojů, plastické obaly (nezařazené do jiných tříd), samolepky, tiskařské typy, štočky, umělecké předměty a figuríny z papíru a lepenky, vlajky a vlaječky z papíru, tabule reklamní z papíru nebo lepenky; (35) reklamní, inzertní a propagační činnost, marketing, inzercie poštou, licence na výrobky a služby ostatních (komerční správa), obchodní nebo podnikatelský průzkum, organizování výstav (komerčních nebo reklamních), personální poradenství, pořádání veletrhů pro obchodní a reklamní účely, průzkum trhu, průzkum veřejného mínění, předplatné na televizní kanál, merchandising, organizační zabezpečování televizního vysílání, reklama (propagace), reklama on-line v počítačové síti, pronájem reklamních materiálů, rozšiřování reklamních nebo inzertních materiálů, poskytování prostoru, času a médií pro reklamu, služby v oblasti grafické úpravy pro reklamní účely, vydávání reklamních nebo náborových propagačních a inzertních textů, televizní reklama; (38) televizní vysílání, digitální vysílání, satelitní vysílání, televizní vysílání programů, televizní vysílání zábavných, vzdělávacích, výchovných, soutěžních, diskusních a informačních pořadů, on-line přenos informací, vysílání programů přes Internet, poskytování internetových diskusních fór, podcasting, televizní komunikační služby, televizní vysílání pro mobilní telefony, vysílání kabelové televize, videovysílání, zpoplatněné televizní vysílání, šíření, výměna nebo získávání zpráv a informací, šíření elektronických časopisů, informací, elektronických periodik, knih v elektronické podobě, audio nebo audiovizuálních děl prostřednictvím informační, datové, elektronické, komunikační, telekomunikační nebo počítačové sítě, informační služby na Internetu související s televizním vysíláním; (41) televizní zábava, nakladatelství a vydavatelství, ediční činnost, publikační činnost, nahrávání nosičů zvukových nebo obrazově-zvukových, půjčování nahraných zvukových a zvukově-obrazových záznamů, digitální video, elektronické publikování, reportážské služby, vydávání a publikování knih, časopisů, vydávání elektronických publikací, psaní scénářů, tvorba a šíření audiovizuálních děl, zpravodajství, publicistika, televizní zpravodajství, rozhlasové zpravodajství, obrazové zpravodajství, televizní produkce, filmová produkce (kromě reklamní), tvorba a výroba televizních a audiovizuálních programů, zprostředkování v oblasti kultury, výchovy, zábavy a sportu, výchovná, vzdělávací, soutěžní a zábavní činnost, zábavní, kulturní nebo vzdělávací představení, organizace společenských a kulturních akcí, organizace, provozování a provádění her a soutěží i veřejných, digitální zpracování obrazu, nahrávací studia (služby -), vydávání elektronických knih a on-line časopisů, poskytování publikací z celosvětové počítačové sítě nebo Internetu s možností prohledávání, psaní

a zveřejňování textů kromě reklamních, poskytování služeb výchovných, vzdělávacích, soutěžních, kulturních a zábavních prostřednictvím Internetu a jiných sítí.

- (730) **Agentura A-PROPOS s.r.o.**, č. p. 37, Doubek, 25101, CZ  
(740) ŠTAIDL LEŠKA ADVOKÁTI, JUDr. Jiří Štáidl, Apolinářská 445/6, Praha 2, Nové Město, 12800

- (210) **O-551457**  
(220) 29.10.2018  
(320) 29.10.2018  
(511) 16, 35, 41  
(540)



- (510) (16) časopisy; (35) reklamní a propagační činnost; (41) nakladatelství a vydavatelství.

- (591) Barevná  
(730) **Kubeš Ladislav**, Šubertova 1353/4, Praha 2, Vinohrady, 12000, CZ

- (210) **O-551540**  
(220) 31.10.2018  
(320) 31.10.2018  
(511) 9, 37, 38  
(540)

### PanaTEL

(510) (9) pobočkové telefonní ústředny, zařízení pro elektronické telefonní ústředny, přístroje a zařízení automatické telefonní ústředny, telekomunikační zařízení, telekomunikační sítě, telekomunikační kabely, telekomunikační software, telekomunikační vysílače, digitální telekomunikační přístroje, elektronická telekomunikační zařízení, software pro telekomunikační účely, konektory pro telekomunikační přístroje, programovatelné telekomunikační přístroje, mobilní telekomunikační přístroje, mobilní telekomunikační zařízení, elektrické telekomunikační přístroje, antény pro telekomunikační sítě, telekomunikační přístroje a nástroje, telekomunikační stroje k nošení, snímáče pro telekomunikační přístroje, telekomunikační přístroje z optických vláken, přístroje na zpracování telekomunikačních signálů, telekomunikační nástroje k použití v mobilních rádiových sítích, telekomunikační přístroje pro chytré telefony, bezdrátové náhlavní sady k použití s mobilními telefony, bezdrátová náhlavní sluchátka pro chytré telefony, chytré telefony (smartphony), digitální mobilní telefony, mobilní telefony s velkými klávesami a číslicemi, které pomáhají uživatelům s poškozením zraku nebo se sníženou zrakovostí, telefony do automobilů, handsfree náhlavní sady pro mobilní telefony, hands-free sady pro mobilní telefony, elektronické dveřní zámky, dveřní videotelefonní přístroje, rádiově řízené ovládání dveřních zámek, chytré dveřní zámky, digitální hlasové záznamníky, telefonické záznamové přístroje, přístroje na záznam zvuku, přístroje pro záznam dat, přístroje na záznam obrazu, přepěťové ochrany, vysílací zařízení, vysílačky (telekomunikace), antény pro bezdrátové komunikační přístroje, bezpečnostní, zabezpečovací, ochranná a signalizační zařízení, měřicí, detekční a monitorovací přístroje, indikátory a ovladače; (37) instalace, montáž, údržba a opravy počítačového hardware a telekomunikačních přístrojů, aktualizace počítačového síťového a telekomunikačního hardware, instalace bezdrátového telekomunikačního vybavení a bezdrátových lokálních sítí, opravy a údržba počítačových a telekomunikačních hardwarů, elektroinstalace budov pro telekomunikační přenos, instalace a opravy telekomunikačních sítí, poskytování informací vztahujících se k údržbě nebo opravám telekomunikačních strojů a přístrojů, instalace a montáž alarmů, poplašných zařízení, zámků a zabezpečovacích zařízení, jejich údržba a opravy; (38) telekomunikační služby, poskytování a pronájem telekomunikačních zařízení a vybavení, konzultace, informace a poradenské služby v oblasti telekomunikací.

- (730) **PanaTEL s.r.o.**, 9. května 544, Mníšek pod Brdy, 25210, CZ



(210) **O-551547**

(220) 01.11.2018

(320) 01.11.2018

(511) 36

(540)

### **eMax**

(510) (36) finanční, peněžní a bankovní služby.

(730) **mBank S.A. se sídlem Senatorska 18, Warszawa, Polsko, podnikající v České republice prostřednictvím odštěpného závodu mBank S.A., organizační složka, Pernerova 691/42, Praha 8, Karlín, 18600, CZ**

(210) **O-551548**

(220) 01.11.2018

(320) 01.11.2018

(511) 36

(540)

### **mDebetka**

(510) (36) finanční, peněžní a bankovní služby.

(730) **mBank S.A. se sídlem Senatorska 18, Warszawa, Polsko, podnikající v České republice prostřednictvím odštěpného závodu mBank S.A., organizační složka, Pernerova 691/42, Praha 8, Karlín, 18600, CZ**

(210) **O-551549**

(220) 01.11.2018

(320) 01.11.2018

(511) 36

(540)

### **mFondy**

(510) (36) finanční, peněžní a bankovní služby.

(730) **mBank S.A. se sídlem Senatorska 18, Warszawa, Polsko, podnikající v České republice prostřednictvím odštěpného závodu mBank S.A., organizační složka, Pernerova 691/42, Praha 8, Karlín, 18600, CZ**

(210) **O-551550**

(220) 01.11.2018

(320) 01.11.2018

(511) 36

(540)

### **mHypotéka**

(510) (36) finanční, peněžní a bankovní služby.

(730) **mBank S.A. se sídlem Senatorska 18, Warszawa, Polsko, podnikající v České republice prostřednictvím odštěpného závodu mBank S.A., organizační složka, Pernerova 691/42, Praha 8, Karlín, 18600, CZ**

(210) **O-551551**

(220) 01.11.2018

(320) 01.11.2018

(511) 36

(540)

### **mKarta**

(510) (36) finanční, peněžní a bankovní služby.

(730) **mBank S.A. se sídlem Senatorska 18, Warszawa, Polsko, podnikající v České republice prostřednictvím odštěpného závodu mBank S.A., organizační složka, Pernerova 691/42, Praha 8, Karlín, 18600, CZ**

(210) **O-551552**

(220) 01.11.2018

(320) 01.11.2018

(511) 36

(540)

### **mKonto**

(510) (36) finanční, peněžní a bankovní služby.

(730) **mBank S.A. se sídlem Senatorska 18, Warszawa, Polsko, podnikající v České republice prostřednictvím odštěpného závodu mBank S.A., organizační složka, Pernerova 691/42, Praha 8, Karlín, 18600, CZ**

(210) **O-551553**

(220) 01.11.2018

(320) 01.11.2018

(511) 36

(540)

### **mKonto Business**

(510) (36) finanční, peněžní a bankovní služby.

(730) **mBank S.A. se sídlem Senatorska 18, Warszawa, Polsko, podnikající v České republice prostřednictvím odštěpného závodu mBank S.A., organizační složka, Pernerova 691/42, Praha 8, Karlín, 18600, CZ**

(210) **O-551554**

(220) 01.11.2018

(320) 01.11.2018

(511) 36

(540)

### **mKreditka**

(510) (36) finanční, peněžní a bankovní služby.

(730) **mBank S.A. se sídlem Senatorska 18, Warszawa, Polsko, podnikající v České republice prostřednictvím odštěpného závodu mBank S.A., organizační složka, Pernerova 691/42, Praha 8, Karlín, 18600, CZ**

(210) **O-551555**

(220) 01.11.2018

(320) 01.11.2018

(511) 36

(540)

### **mNálepka**

(510) (36) finanční, peněžní a bankovní služby.

(730) **mBank S.A. se sídlem Senatorska 18, Warszawa, Polsko, podnikající v České republice prostřednictvím odštěpného závodu mBank S.A., organizační složka, Pernerova 691/42, Praha 8, Karlín, 18600, CZ**

(210) **O-551556**

(220) 01.11.2018

(320) 01.11.2018

(511) 36

(540)

### **mPůjčka**

(510) (36) finanční, peněžní a bankovní služby.

(730) **mBank S.A. se sídlem Senatorska 18, Warszawa, Polsko, podnikající v České republice prostřednictvím odštěpného závodu mBank S.A., organizační složka, Pernerova 691/42, Praha 8, Karlín, 18600, CZ**

(210) **O-551558**

(220) 01.11.2018

(320) 01.11.2018

(511) 36

(540)

### **mRezerva**

(510) (36) finanční, peněžní a bankovní služby.

(730) **mBank S.A. se sídlem Senatorska 18, Warszawa, Polsko, podnikající v České republice prostřednictvím odštěpného závodu mBank S.A., organizační složka, Pernerova 691/42, Praha 8, Karlín, 18600, CZ**

(210) **O-551559**

(220) 01.11.2018

(320) 01.11.2018

(511) 36

(540)

### **mSpoření**

(510) (36) finanční, peněžní a bankovní služby.

(730) **mBank S.A. se sídlem Senatorska 18, Warszawa, Polsko, podnikající v České republice prostřednictvím odštěpného závodu mBank S.A., organizační složka, Pernerova 691/42, Praha 8, Karlín, 18600, CZ**

(210) **O-551560**

(220) 01.11.2018

(320) 01.11.2018

(511) 36

(540)

### mTransfer

(510) (36) finanční, peněžní a bankovní služby.

(730) **mBank S.A. se sídlem Senatorska 18, Warszawa, Polsko, podnikající v České republice prostřednictvím odštěpného závodu mBank S.A., organizační složka**, Pernerova 691/42, Praha 8, Karlín, 18600, CZ

(210) **O-551561**

(220) 01.11.2018

(320) 01.11.2018

(511) 36

(540)

### mÚvěr

(510) (36) finanční, peněžní a bankovní služby.

(730) **mBank S.A. se sídlem Senatorska 18, Warszawa, Polsko, podnikající v České republice prostřednictvím odštěpného závodu mBank S.A., organizační složka**, Pernerova 691/42, Praha 8, Karlín, 18600, CZ

(210) **O-551562**

(220) 01.11.2018

(320) 01.11.2018

(511) 36

(540)

### mVklad

(510) (36) finanční, peněžní a bankovní služby.

(730) **mBank S.A. se sídlem Senatorska 18, Warszawa, Polsko, podnikající v České republice prostřednictvím odštěpného závodu mBank S.A., organizační složka**, Pernerova 691/42, Praha 8, Karlín, 18600, CZ

(210) **O-551576**

(220) 01.11.2018

(320) 01.11.2018

(511) 29, 30, 32

(540)

### Drink MIXIT

(510) (29) zpracované ovoce, houby a zelenina (včetně ořechů a luštěnin), želé, džemy, kompoty, ovocné, ořechové a zeleninové pomazánky, arašidová pasta, aromatzované ovoce, chuťovky na bázi kokosu, chuťovky na bázi mléka, chuťovky na bázi sušeného ovoce, chuťovky na bázi zeleniny, fermentované ovoce, fermentovaná zelenina, glazované ovoce, jedlá semena, jedlé květiny, zpracované, jedlé kytky ze zpracovaného ovoce, jedlé mořské řasy, jedlé ořechy, jedlé plátky sušené chaluhy (tororo-kombu), kandované ovoce, kandované ořechy, kokosové lupínky, koncentrovaná zeleninová šťáva jako potravina, konzervované ovoce, konzervované ořechy, kořeněné ořechy, mleté ořechy, mražená zelenina, mražené ovoce, nakládané ovoce, náplně do moučnicků na bázi ovoce, náplně do ovocných koláčů, náplň do pečiva (konzervované ovoce), ochucené ořechy, omáčky (dipy), ořechové chuťovky, ořechové tyčinky, organické tyčinky z ořechů nebo semínek, ovoce konzervované v alkoholu, ovocná dřev, ovocná kúra, ovocná pyré, ovocné dezerty, ovocné konzervy, ovocné lupínky, ovocné prášky, ovocné rolky, ovocné saláty, ovocné šťávy na vaření, ovocné želé, ovocný pektin, pochutiny na bázi ořechů, pochutiny na bázi sóji, pochutiny na bázi zeleniny, pomazánky z lísko-oreškového krému, potravinové tyčinky na bázi sóji, pražené ořechy, rozinky, směs ze sušeného ovoce, směsi ovoce a ořechů, směsi pochutin obsahující zpracované ovoce a zpracované ořechy, směsi sušeného ovoce, směsi sušeného ovoce a zpracovaných oříšků jako pochutina, snack tyčinky na bázi ovoce a ořechů, solená zelenina, solené ořechy, sušená zelenina, sušené datle, sušené luštěniny, sušené ovoce, sušené oříšky, svačinky na bázi ovoce, tyčinky na bázi ovoce jako náhrada jídla, tyčinky na bázi ořechů jako náhrada jídla, tyčinky z ořechů nebo semínek, upravená semena, upravené ořechy, upravené ovoce, vařené ovoce, vařené ořechy, výrobky ze sušeného ovoce, zapékané pokrmy, zavařené ovoce, zeleninová paštika, zeleninové konzervy, zeleninové prášky, zeleninové pyré, zeleninové pěny, zeleninové saláty, zeleninové čipsy, zeleninové šťávy na vaření, zpracovaná zelenina, zpracované jedlé mořské řasy, zpracované luštěniny, zpracované ořechy, zpracovaný spirulin, oleje a tuky; (30) cukr, přírodní sladidla, sladké polevy a náplně, výrobky z včelích produktů, káva, čaj, kakao a jejich náhražky, led, zmrzlina, mražené jogurty a sorbety, pekárenské výrobky, cukrovinky,

čokolády a zákusky, polotovary a jednohubky, soli, chuťové přísady, ochucovadla koření, zpracované obilí, škrob a produkty z nich vyrobené, pečící přípravky, cereální tyčinky a energetické tyčinky, moučnický, zákusky, dorty a sušenky, sladkosti, sladké tyčinky a žvýkačky, čokoládové krémy, čokoládové pomazánky, gianduja, gianduja spread, müsli dezerty, kakaové krémy ve formě pomazánek, oříškové cukrovinky, cereálie, snídaňové cereálie, ovesné a kukuřičné kaše, potraviny vyrobené z obilovin, obilniny zpracované pro lidskou spotřebu, cereálie k přípravě teplé snídaně, cereálie připravené ke konzumaci, kaše, müsli, müsli obsahující hlavně obilniny, potravinářské směsi z obilninových vloček a sušeného ovoce, hotové kakao a kakaové nápoje, hotová káva a kávové nápoje, nápoje v prášku obsahující kakao; (32) nealkoholické nápoje, přípravky pro výrobu nápojů, práškové nápoje, pivo a pivovarnické výrobky, nápoje na bázi ořechů a sóji, ochucené sycené nápoje, vody, báze pro nealkoholické koktejly, energetické nápoje, proteinové nápoje, izotonické nápoje, nápoje na bázi ovoce, ořechů a obilnin, nápoje obsahující vitamíny, nápoje pro sportovce, ovocné šťávy, smoothie (mixované nápoje z čerstvého ovoce nebo zeleniny).

(730) **Mixit s.r.o.**, U Dubu 1639/53, Praha 4, 14700, CZ

(210) **O-551665**

(220) 06.11.2018

(320) 06.11.2018

(511) 5, 10, 24, 44

(540)



(510) (5) farmaceutické a veterinářské výrobky, hygienické výrobky pro léčebné účely, dietní potraviny a dietetické přípravky pro léčebné nebo veterinární účely, potraviny pro batolata, potravní doplňky pro lidskou potřebu a pro zvířata, náplasti, obvazový materiál, dezinfekční přípravky, vata pro lékařské účely, bavlna pro lékařské účely, vatové tampóny pro lékařské účely, pleny pro dospělé, vložky hygienické pro inkontinentní osoby, menstruační vložky, materiál na zubní výplně, zubní vosk; (10) přístroje a nástroje chirurgické, zubní a veterinářské, umělé údy, oči a zuby, ortopedické potřeby, materiál na sešívání ran, roušky chirurgické, operační pláště, chirurgické masky, chirurgické rukavice, ochranné oděvy pro léčebné a chirurgické účely, chirurgické čepičky, chirurgické návleky na obuv, špachtle pro lékařské účely, jehly pro lékařské a chirurgické účely, injekční jehly, injekční stříkačky pro lékařské účely, měřiče hladiny glukózy v krvi, zádržné pásy k fixaci pacientů na nosítkách; (24) látky na jedno použití, jednorázové textilní lůžkoviny, jednorázové lůžkoviny z papíru; (44) lékařské služby, veterinární služby, péče o hygienu a krásu osob a zvířat.

(591) Barevná

(730) **BATIST Medical Holding a.s.**, Nerudova 309, Červený Kostelec, 54941, CZ

(740) Ing. Milan Škoda, Nahořanská 308, Nové Město nad Metují, Krčín, 54901

(210) **O-551711**

(220) 08.11.2018

(320) 23.08.2018

(511) 35, 36, 41

(540)



(510) (35) reklama, online reklama prostřednictvím počítačových komunikačních sítí, marketing a propagační služby; (36) poskytování finančních informací, poskytování finančních informací prostřednictvím webových stránek, finanční poradenství, cestovní pojištění, úrazové pojištění, životní pojištění, zprostředkování pojištění, pojišťovací služby, zdravotní pojištění, finanční

analýzy, konzultační služby v oblasti pojišťovnictví; (41) akademie (vzdělávání), zábava, vyučování, vzdělávání, školení, organizování a vedení seminářů.

- (591) Barevná  
(730) **Erapo s.r.o.**, Štúrova 19/3, Bratislava, SK  
(740) Mgr. Lukáš Pouč, advokát, Mgr. Lukáš Pouč, Sokolovská 81/55, Praha 8, Karlín, 186 00

(210) **O-551717**

- (220) 08.11.2018  
(320) 08.11.2018  
(511) 9, 16, 35, 41  
(540)

**HQRC**

(510) (9) školicí, vzdělávací a studijní materiály v elektronické podobě; (16) školicí, vzdělávací, studijní materiály; (35) konzultace a poradenství, zejména v managementu včetně lidských zdrojů (personální oblasti), marketingu, organizaci, prodeji; (41) tréninkové a vzdělávací programy, projekty, činnosti, akce, výzkumy, kurzy, semináře a sympózia, školení, zejména v oblastech managementu, motivace, prodeje, marketingu, řízení, strategie, vedení, koučování, time managementu, sebepoznání, rozvoje duševních schopností, péče o zákazníky, asertivity, týmové práce, interpersonálních vztahů, prezentace, komunikace, rozvoje lidských zdrojů, jejich organizování a pořádání včetně doprovodných aktivit.

- (730) **Master Consulting, spol. s r.o.**, Na strži 1702/65, Praha 4, Nusle, 14000, CZ

(210) **O-551801**

- (220) 13.11.2018  
(320) 13.11.2018  
(511) 35, 39  
(540)



(510) (35) marketing, reklama, propagace, inzerce všemi druhy médií, poradenství v obchodní činnosti, služby obchodního zprostředkování v uvedených oblastech; (39) dopravní služby, silniční motorová nákladní doprava, vnitrostátní a mezinárodní stěhovací služby, spediční, nakládání, stěhování, balení, skladování a doručování zboží, organizování přepravy, pronájem a provozování skladišť, garáží, parkovacích a odstavných ploch a jejich využívání k obchodním účelům, zaslátelství, zprostředkovatelská, konzultační, obstaravatelská a poradenská činnost v uvedených oblastech.

- (591) Barevná  
(730) **Hit Stěhování s.r.o.**, Jungmannova 77, Uhlířské Janovice, CZ

(210) **O-551815**

- (220) 30.10.2018  
(320) 30.10.2018  
(511) 35, 36  
(540)



(510) (35) marketing nemovitostí, reklamní služby v oblasti nemovitostí, marketingová analýza trhu s nemovitostmi, reklama on-line, obchodní administrativa, reklama a propagace, prezentace, předvádění (pro propagační/reklamní účely), inzerce komerčních nebo obytných nemovitostí; (36) makléřské služby v oblasti nemovitostí, asistence při koupi nemovitosti, správa nemovitostí, kanceláře realitní, poradenství v oblasti nemovitostí, služby v oblasti nemovitostí, zajišťování smluv na

pronájem majetku, zprostředkování nájmu (pouze nemovitostí), finanční odhady a oceňování, zajišťování pronájmu nemovitostí

- (591) Barevná  
(730) **Findeo reality s.r.o.**, Radlická 255/24, Praha 5, Smíchov, 15000, CZ

(210) **O-551824**

- (220) 14.11.2018  
(320) 14.11.2018  
(511) 35, 36, 43  
(540)



(510) (35) obchodní služby a informace pro spotřebitele, maloobchod a velkoobchod v oblasti prodeje potravin, alkoholických i nealkoholických nápojů a drogistického zboží, pomoc v obchodní a podnikatelské činnosti, management a administrativní služby; (36) služby nemovitostí (realitní služby); (43) dočasné ubytování.

- (591) Barevná  
(730) **Vu Van Linh Ing.**, Hvězdova 1259/35, Praha 4, 14000, CZ

(210) **O-551827**

- (220) 14.11.2018  
(320) 14.11.2018  
(511) 41  
(540)



(510) (41) gymnastický výcvik, organizování gymnastických akcí a přehlídek, zábava ve formě gymnastických vystoupení, pronájem vybavení pro použití při gymnastických akcích, služby klubů (výchovné nebo zábavné), hodiny cvičení, služby v oblasti vzdělávání, zábavy a sportu, pronájem sportovišť, pronájem sportovních zařízení, provozování tělocvičen a fitness center, provozování zábavních parků, provozování sportovních zařízení, služby týkající se provozování rekreačních prostor, instruktáž fitness tréninku, zážitkový trénink pro děti, zdravotní a fitness trénink, sportovní výuka, trénink a instruktáž, služby osobního trenéra (kondiční trénink a fitness trénink), služby v oblasti fyzického tréninku, služby zábavního parku, poskytování služeb tematických zábavních parků, poskytování prostor pro zábavní parky, poskytování prostor ke cvičení, vedení hodin v oblasti cvičení (fitness), poskytování prostor pro sportovní akce, sportovní aktivity, organizování sportování a sportovních akcí, pronájem skákacích trampolín.

- (730) **JumpPark s.r.o.**, Na Jarově 2424/2, Praha 3, Žižkov, 13000, CZ  
(740) Mgr. Petra Krupanská MBA, advokát, Navrátilova 675/3, Praha 1, Nové Město, 11000

(210) **O-551828**  
(220) 14.11.2018  
(320) 14.11.2018  
(511) 35, 36, 41  
(540)



(510) (35) obchodní analýzy, průzkum a informační služby, obchodní služby a informace pro spotřebitele, pomoc v obchodní a podnikatelské činnosti, management a administrativní služby, reklamní, marketingové a propagační služby; (36) finanční a peněžní služby a bankovní služby, finanční odhady, pojišťovací služby, poskytování předplacených karet a kuponů, služby nemovitostní (realitní služby), služby úschovy, získávání finančních prostředků a finanční sponzorování; (41) překladatelské a tlumočnické služby, služby v oblasti vzdělávání, zábavy a sportu, vydavatelská činnost a zpravodajství.  
(591) Barevná  
(730) Česká bankovní asociace, Vodičkova 699/30, Praha 1, Nové Město, 11000, CZ  
(740) JUDr. Weikert Pavel, advokát, Italská 2561/47, Praha 2, Vinohrady, 12000

(210) **O-551839**  
(220) 14.11.2018  
(320) 14.11.2018  
(511) 9, 35, 37, 38, 42  
(540)

**AZ energy**

(510) (9) přístroje pro zpracování informací, počítače, počítačové programy (software), elektronické počítačové informační, komunikační a řídicí systémy a technologie, elektronické nosiče dat všeho druhu (paměťová média), příslušenství k výpočetní technice spadající do této třídy, čtecí a snímací elektronické přístroje, elektronické platební produkty, elektronické klíče (kódy), přístroje telekomunikační techniky, přístroje pro vedení, výrobu, přepínání, přeměnu, akumulaci, regulaci, přenos nebo řízení elektrického proudu, elektro součástky všeho druhu, baterie a akumulátory, elektroinstalační materiály, elektrické vodiče (kabely) všeho druhu, přístroje pro měření a regulaci, přístroje pro vážení, kontrolu a signalizaci, alarmany s výjimkou pro automobily, přístroje pro záznam, převod a reprodukci zvuku nebo obrazu, audio-video přístroje, přístroje optické, filmové a fotografické, vědecké aparáty a přístroje, laboratorní přístroje s výjimkou těch pro použití v lékařství, ochranné pomůcky pro oblast elektro uvedené v této třídě, součástí uvedených výrobků, které spadají do této třídy; (35) zprostředkování zaměstnání, činnost personálních agentur, automatizované zpracování obchodních a technických dat, činnost ekonomických a organizačních poradců, administrativní a kancelářské práce, daňové a účetní služby, služby databank spadající do této třídy, správa a prodej obchodních dat, poradenství v oblasti managementu, řízení firmy nebo obchodu, obchodní strategie, marketingová, reklamní a inzertní činnost, průzkumy trhu, předvádění zboží, poskytování obchodních slev zákazníkům, distribuce tiskovin a vzorků výrobků pro reklamní účely, organizování a pořádání reklamních a prodejních akcí, velkoobchodní, maloobchodní a elektronický prodej spotřební elektroniky, počítačových programů, informačních a komunikačních systémů, internetových aplikací, počítačové techniky, počítačového příslušenství, paměťových médií, telekomunikační techniky, audio-video techniky, měřicí, regulační a signalizační techniky, elektroinstalačních materiálů, audio-video techniky a odborných publikací, poskytování reklamních, marketingových a obchodně-poradenských informací; (37) stavební činnost - provádění staveb včetně jejich změn, udržovacích prací na nich a jejich odstraňování,

stavebně-montážní a opravárenské služby, servisně-montážní a opravárenské činnosti v oblasti elektro, servis, montáž a opravy elektrických a elektronických zařízení, revize a zkoušky elektrických a elektronických přístrojů a zařízení, elektroinstalace, instalace počítačových sítí, poskytování stavebních, servisně-montážních a opravárenských informací; (38) spojové a telekomunikační služby, poskytování telekomunikačního připojení k počítačovým sítím, internetová komunikace, počítačová komunikace - elektronický přenos dat, elektronická pošta, mobilní komunikace, satelitní komunikace, provoz telekomunikačních sítí, telefonické služby přes počítačové sítě, vysílací služby, pronájem telekomunikační techniky a zařízení pro přenos dat; (42) tvorba počítačového software - programování počítačů, zhotovování software všeho druhu na zakázku, tvorba počítačových programů, elektronických systémů a internetových aplikací, výzkum, vývoj a projektování software, počítačové systémové analýzy, regenerace a správa počítačových dat, programátorský servis - instalační a servisní služby v oblasti počítačového software, testování, aktualizace a kopírování software, antivirová správa software, pronájem počítačového software, informačních technologií a počítačové techniky, poradenství a konzultace v oblasti počítačové techniky, software a informačních technologií, provoz elektronických internetových portálů se zaměřením na výpočetní techniku, informační technologie a software, dále se zaměřením na oblast pojištění a financí, inženýrská a projektová činnost, zejména v oblasti elektroprůmyslu, tvorba a správa webových (internetových) stránek, webhosting, počítačová grafika, grafický a průmyslový design.

(730) AZ 4energy s.r.o., Kaprova 42/14, Praha 1, 11000, CZ  
(740) Ing. Jiří Štřelák, Šumberova 42, Praha 6, 16200

(210) **O-551842**  
(220) 15.11.2018  
(320) 15.11.2018  
(511) 5  
(540)

**URAMEX**

(510) (5) léčiva, farmaceutické výrobky humánní.  
(730) Zentiva Group, a.s., U kabelovny 130/22, Praha 10, Dolní Měcholupy, 10200, CZ  
(740) ČIKIT ČERVENKA TURKOVÁ & PARTNERS Advokátní, patentová a známková kancelář, Mgr. Radka Červenková advokátka, Anny Letenské 34/7, Praha 2, Vinohrady, 12000

(210) **O-551849**  
(220) 15.11.2018  
(320) 15.11.2018  
(511) 43  
(540)



(510) (43) bar, restaurace, kavárny.  
(591) Barevná  
(730) Sanchez Reyes Jesus Antonio, Vinohradská 2029/124, Praha 3, 13000, CZ

(210) **O-551877**  
(220) 15.11.2018  
(320) 15.11.2018  
(511) 16, 35, 41  
(540)

**Shine Leadership**

(510) (16) výukové a instruktážní materiály, brožury, bloky, prospekty, časopisy, manuály, fotografie, desky, tiskoviny, kancelářské potřeby, papírové bannery, psací potřeby, učební pomůcky, zpravodaje; (35) marketing,

propagace, reklamní materiály a jejich zaslání nebo návrhy, psaní reklamních textů, poradenství v oblasti komunikačních strategií nebo řízení lidských zdrojů obchodní činnosti, administrativní služby, pořádání veletrhů pro obchodní či reklamní účely; (41) školení, vzdělávání, organizování a vedení školení, seminářů, workshopů, konferencí, symposií, kongresů, pořádání a řízení pracovních setkání, poskytování on-line elektronických publikací, praktický výcvik, psaní textů.

(730) **Shine Leadership s.r.o.**, Suchdolská 1273/3, Praha 6, Suchdol, 16500, CZ

(740) eLegal advokátní kancelář s.r.o., Mgr. Petra Dolejšová, Na příkopě 583/15, Praha 1, Staré Město, 11000

(210) **O-551878**

(220) 15.11.2018

(320) 15.11.2018

(511) 16, 35, 41

(540)

### Lead Yourself

(510) (16) výukové a instruktážní materiály, brožury, bloky, prospekty, časopisy, manuály, fotografie, desky, tiskoviny, kancelářské potřeby, papírové bannery, psací potřeby, učební pomůcky, zpravodaje; (35) marketing, propagace, reklamní materiály a jejich zaslání nebo návrhy, psaní reklamních textů, poradenství v oblasti komunikačních strategií nebo řízení lidských zdrojů obchodní činnosti, administrativní služby, pořádání veletrhů pro obchodní či reklamní účely; (41) školení, vzdělávání, organizování a vedení školení, seminářů, workshopů, konferencí, symposií, kongresů, pořádání a řízení pracovních setkání, poskytování on-line elektronických publikací, praktický výcvik, psaní textů.

(730) **Shine Leadership s.r.o.**, Suchdolská 1273/3, Praha 6, Suchdol, 16500, CZ

(740) eLegal advokátní kancelář s.r.o., Mgr. Petra Dolejšová, Na příkopě 583/15, Praha 1, Staré Město, 11000

(210) **O-551879**

(220) 15.11.2018

(320) 15.11.2018

(511) 16, 35, 41

(540)

**Shine  
Leadership  
Lead Yourself**

(510) (16) výukové a instruktážní materiály, brožury, bloky, prospekty, časopisy, manuály, fotografie, desky, tiskoviny, kancelářské potřeby, papírové bannery, psací potřeby, učební pomůcky, zpravodaje; (35) marketing, propagace, reklamní materiály a jejich zaslání nebo návrhy, psaní reklamních textů, poradenství v oblasti komunikačních strategií nebo řízení lidských zdrojů obchodní činnosti, administrativní služby, pořádání veletrhů pro obchodní či reklamní účely; (41) školení, vzdělávání, organizování a vedení školení, seminářů, workshopů, konferencí, symposií, kongresů, pořádání a řízení pracovních setkání, poskytování on-line elektronických publikací, praktický výcvik, psaní textů.

(730) **Shine Leadership s.r.o.**, Suchdolská 1273/3, Praha 6, Suchdol, 16500, CZ

(740) eLegal advokátní kancelář s.r.o., Mgr. Petra Dolejšová, Na příkopě 583/15, Praha 1, Staré Město, 11000

(210) **O-551880**

(220) 15.11.2018

(320) 15.11.2018

(511) 16, 35, 41

(540)

**Shine  
Leadership**

(510) (16) výukové a instruktážní materiály, brožury, bloky, prospekty, časopisy, manuály, fotografie, desky, tiskoviny, kancelářské potřeby, papírové bannery, psací potřeby, učební pomůcky, zpravodaje; (35) marketing, propagace, reklamní materiály a jejich zaslání nebo návrhy, psaní reklamních textů, poradenství v oblasti komunikačních strategií nebo řízení lidských zdrojů obchodní činnosti, administrativní služby, pořádání veletrhů pro obchodní či reklamní účely; (41) školení, vzdělávání, organizování a vedení školení, seminářů, workshopů, konferencí, symposií, kongresů, pořádání a řízení pracovních setkání, poskytování on-line elektronických publikací, praktický výcvik, psaní textů.

(730) **Shine Leadership s.r.o.**, Suchdolská 1273/3, Praha 6, Suchdol, 16500, CZ

(740) eLegal advokátní kancelář s.r.o., Mgr. Petra Dolejšová, Na příkopě 583/15, Praha 1, Staré Město, 11000

(210) **O-551935**

(220) 19.11.2018

(320) 19.11.2018

(511) 8, 14, 18, 20, 28, 31, 35, 41, 42, 44

(540)

### Blue Alchemist

(510) (8) sečné, bodné a tupé zbraně, náčiní pro hygienu a pro úpravu vzhledu zvířat, nástroje na stříhání zvířat, přístroje pro péči o drápy zvířat; (14) bižuterie a ozdoby, šperky, části a součásti klenotů, šperkovnice, napodobeniny šperků, potřeby pro výrobu šperků, amulety, klíčenky, přívěsky, manžetové knoflíčky, medaile, odznaky, sochy a figurky vyrobené z drahých kovů či kamenů nebo jejich napodobenin nebo potažené drahými kovy nebo jejich napodobeninami; (18) výrobky z kůže a její imitace jako jsou zvířecí kůže, kusadla pro zvířata, přepravky na zvířata (tašky), masky proti mouchám pro zvířata, pytlíky na krmení pro zvířata, zavazadla, peněženky, pouzdra na karty, pouzdra na klíče, pouzdra na vizitky, sedlářské výrobky a postroje pro zvířata, části a příslušenství výše uvedených výrobků, oblečky pro domácí zvířata, vodítka a obojky pro zvířata, pokrývky a deky na zvířata; (20) boudy pro domácí zvířata, hnízda pro domácí zvířata, pelechy pro domácí zvířata, polštáře pro domácí zvířata; (28) hračky, hry a věci na hraní pro domácí zvířata; (31) živá zvířata, podestýlky a stelivo pro domácí zvířata, krmiva a potrava pro domácí zvířata, přípravky do krmiv pro domácí zvířata, nápoje pro domácí zvířata, chovná zvířata, domácí mazlíčci, embrya zvířat; (35) velkoobchodní a maloobchodní činnost se zaměřením na výrobky uvedenými ve třídách 8, 14, 18, 20, 28 a 31, internetový obchod (e-shop) s výrobky uvedenými ve třídách 8, 14, 18, 20, 28 a 31, inzertní, propagační služby a komerční informační služby prostřednictvím Internetu, předvádění zboží, pronájem reklamního prostoru na webových stránkách, poskytování obchodních informací prostřednictvím webových stránek, indexace webových stránek pro obchodní nebo reklamní účely, rozšiřování vzorků zboží, reklama, marketing, franšizing, služby obchodního zprostředkování výrobků uvedených ve třídách 8, 14, 18, 20, 28 a 31, subdavatelské služby (obchodní pomoc), rady pro spotřebitele (spotřebitelská poradna), pomoc při řízení obchodní činnosti, obchodní management a podnikové poradenství, průzkum trhu, průzkum veřejného mínění; (41) výstavy k výchovným a vzdělávacím účelům a výcvik zvířat, pronájem zvířat k rekreačním účelům, výuka v oblasti výcviku zvířat, výcvik zvířat pro třetí osoby, výuka v oblasti kosmetiky a péče o zvířata, vydávání tiskovin vztahujících se k domácím zvířatům, pořádání sportovních akcí a soutěží, kterých se účastní zvířata, poskytování rekreačních ploch ve formě hřišť pro domácí zvířata, nakladatelství a vydavatelství, ediční a publikační činnost, poskytování on-line elektronických publikací, výuka střelby, školení týkající se osobního rozvoje; (42) webhosting, návrh webových stránek, programování webových stránek, správa webových stránek, programování softwaru pro vývoj webových stránek, pronájem softwaru pro vývoj

webových stránek, programování softwaru pro vyhodnocování chování zákazníků v on-line obchodech, výzkum zaměřený na chov domácích zvířat; (44) chov domácích zvířat, odchov domácích zvířat, genetické testování domácích zvířat, péče o domácí zvířata, služby péče o zdraví zvířat, péče o vzhled, čistotu a hygienu zvířat, poradenství vztahující se k výživě zvířat, poradenství vztahující se k chovu zvířat, terapie s využitím domácích zvířat, canisterapie, tetování domácích zvířat pro identifikační účely, plemenářské služby ve vztahu ke zvířatům, vkládání podkožních mikročipů pro domácí zvířata pro účely sledování a identifikace.

- (730) **Míšek Václav BBS**, Vokrojova 3378/4, Praha 4, Modřany, 14300, CZ  
**Míšková Denisa BBS**, Vokrojova 3378/4, Praha 4, Modřany, 14300, CZ  
(740) Ing. Marcela Filipenská, Polní 302/32, Žďár nad Sázavou, Žďár nad Sázavou 2, 59102

(210) **O-551939**

- (220) 19.11.2018  
(320) 19.11.2018  
(511) 5, 35, 44  
(540)

**můjlazaret** 

(510) (5) farmaceutické přípravky; (35) služby velkoobchodu v oblasti farmaceutických, veterinárních a sanitárních přípravků a v oblasti dodávek zdravotnického materiálu, služby pro maloobchod s farmaceutickými, veterinárními a sanitárními přípravky a zdravotnickým materiálem, cílené zasílání reklamních materiálů, cílený marketing, marketing, obchodní informace, obchodní zprostředkovatelské služby, podpora prodeje jiných osob, propagace, průzkum trhu, reklama, sestavování katalogů informací pro obchodní či reklamní účely, šíření reklamních materiálů; (44) farmaceutické poradenství.

- (730) **Sanovia, a.s.**, Těšínská 1349/296, Ostrava, 71600, CZ  
(740) JUDr. Oldřich Beneš, advokát, Mojžířoviců 805/41, Ostrava - Mariánské hory, 70900

(210) **O-551941**

- (220) 19.11.2018  
(320) 19.11.2018  
(511) 8, 14, 18, 20, 28, 31, 35, 41, 42, 44  
(540)



(510) (8) sečné, bodné a tupé zbraně, náčiní pro hygienu a pro úpravu vzhledu zvířat, nástroje na stříhání zvířat, přístroje pro péči o drápy zvířat; (14) bižuterie a ozdoby, šperky, části a součásti klenotů, šperkovnice, napodobeniny šperků, potřeby pro výrobu šperků, amulety, klíčenky, přívěsky, manžetové knoflíčky, medaile, odznaky, sochy a figurky vyrobené z drahých kovů či kamenů nebo jejich napodobenin nebo potažené drahými kovy nebo jejich napodobeninami; (18) výrobky z kůže a její imitace jako jsou zvířecí kůže, kusadla pro zvířata, přepravky na zvířata (tašky), masky proti mouchám pro zvířata, pytlíky na krmení pro zvířata, zavazadla, peněženky, pouzdra na karty, pouzdra na klíče, pouzdra na vizitky, sedlářské výrobky a postroje pro zvířata, části a příslušenství výše uvedených výrobků, oblečky pro domácí zvířata, vodítka a obojky pro zvířata, pokrývky a deky na zvířata; (20) boudy pro domácí zvířata, hnízda pro domácí zvířata, pelechy pro domácí zvířata, polštáře pro domácí zvířata; (28) hračky, hry a věci na hraní pro domácí zvířata; (31) živá zvířata, podestýlky a stelivo pro domácí zvířata, krmiva a potravina pro domácí zvířata, přípravky do krmiv pro domácí zvířata, nápoje pro domácí zvířata,

chovná zvířata, domácí mazlíčci, embrya zvířat; (35) velkoobchodní a maloobchodní činnost se zaměřením na výrobky uvedenými ve třídách 8, 14, 18, 20, 28 a 31, internetový obchod (e-shop) s výrobky uvedenými ve třídách 8, 14, 18, 20, 28 a 31, inzertní, propagační služby a komerční informační služby prostřednictvím Internetu, předvádění zboží, pronájem reklamního prostoru na webových stránkách, poskytování obchodních informací prostřednictvím webových stránek, indexace webových stránek pro obchodní nebo reklamní účely, rozšiřování vzorků zboží, reklama, marketing, franšizing, služby obchodního zprostředkování výrobků uvedených ve třídách 8, 14, 18, 20, 28 a 31, subdodavatelské služby (obchodní pomoc), rady pro spotřebitele (spotřebitelská poradna), pomoc při řízení obchodní činnosti, obchodní management a podnikové poradenství, průzkum trhu, průzkum veřejného mínění; (41) výstavy k výchovným a vzdělávacím účelům a výcvik zvířat, pronájem zvířat k rekreačním účelům, výuka v oblasti výcviku zvířat, výcvik zvířat pro třetí osoby, výuka v oblasti kosmetiky a péče o zvířata, vydávání tiskovin vztahujících se k domácím zvířatům, pořádání sportovních akcí a soutěží, kterých se účastní zvířata, poskytování rekreačních ploch ve formě hřišť pro domácí zvířata, nakladatelství a vydavatelství, ediční a publikační činnost, poskytování on-line elektronických publikací, výuka střelby, školení týkající se osobního rozvoje; (42) webhosting, návrh webových stránek, programování webových stránek, správa webových stránek, programování softwaru pro vývoj webových stránek, pronájem softwaru pro vývoj webových stránek, programování softwaru pro vyhodnocování chování zákazníků v on-line obchodech, výzkum zaměřený na chov domácích zvířat; (44) chov domácích zvířat, odchov domácích zvířat, genetické testování domácích zvířat, péče o domácí zvířata, služby péče o zdraví zvířat, péče o vzhled, čistotu a hygienu zvířat, poradenství vztahující se k výživě zvířat, poradenství vztahující se k chovu zvířat, terapie s využitím domácích zvířat, canisterapie, tetování domácích zvířat pro identifikační účely, plemenářské služby ve vztahu ke zvířatům, vkládání podkožních mikročipů pro domácí zvířata pro účely sledování a identifikace.

- (730) **Míšek Václav BBS**, Vokrojova 3378/4, Praha 4, Modřany, 14300, CZ  
**Míšková Denisa BBS**, Vokrojova 3378/4, Praha 4, Modřany, 14300, CZ  
(740) Ing. Marcela Filipenská, Polní 302/32, Žďár nad Sázavou, Žďár nad Sázavou 2, 59102

(210) **O-551944**

- (220) 19.11.2018  
(320) 19.11.2018  
(511) 9, 16, 25, 41  
(540)



(510) (9) obrazové a zvukové nosiče; (16) tiskárenské výrobky, fotografie, reklamní výrobky na papírových a plastových nosičích, obaly v této třídě zahrnuté; (25) oděvy, obuv, kloboučnické zboží; (41) umělecká činnost v oblasti kultury, kulturní tvorba včetně veřejných vystoupení, zprostředkovatelská činnost v oblasti kultury, nakladatelská a vydavatelská činnost.

- (730) **Kalina Vojtěch**, Zelená 1606/12, Praha 6, Dejvice, 16000, CZ

(210) **O-551948**

- (220) 19.11.2018  
(320) 19.11.2018  
(511) 5, 32  
(540)

## AMFIT NUTRITION

(510) (5) výživové doplňky, potravinové doplňky, potravinové doplňky a výživové doplňky obsahující aminokyseliny s rozvětveným řetězcem, potravinové doplňky a výživové doplňky obsahující proteinové doplňky, potravinové doplňky a výživové doplňky pro vytrvalostní sporty, potravinové doplňky a výživové doplňky pro stavbu tělesné hmoty, zvyšování růstu svalů, sílu, energii, vytrvalost a cvičební kapacitu a pro řízení zdravé hmotnosti, potravinové doplňky a výživové doplňky pro použití pro tělesném cvičení, před tělesným cvičením a v rámci tělesného

cvičení, regenerační nápoje a nápoje pro výkon, jmenovitě nutričně obohacené nápoje s přidáním vitamínů, minerálů, živinami, antioxidanty, proteiny nebo aminokyselinami s rozvětveným řetězcem, nápojové směsi v prášku jako doplňky výživy, tyčinky jako náhrada jídla, proteinové tyčinky nahrazující jídlo jakožto doplňky stravy, energetické tyčinky nahrazující jídlo jakožto doplňky stravy, nápoje jako náhrada jídla, prášky nahrazující jídlo, nápojové směsi jako doplňky výživy pro použití jako náhrada jídla, koktejly s bílkovinnými doplňky připravené k pití, práškové nápoje s aminokyselinami jako potravinové doplňky, práškové nápoje jako potravinové doplňky pro použití před tělesným cvičením, práškové nápojové směsi jako výživové doplňky; (32) energetické nápoje, nápoje pro sportovce, nápoje pro sportovce, jmenovitě nápoje pro výkon, nápoje pro sportovce, jmenovitě regenerační nápoje.

- (730) **Amazon Europe Core S.à.r.l.**, 38, avenue John F. Kennedy, L-1855 Luxembourg, LU  
(740) ZIVKO MIJATOVIĆ & PARTNERS s.r.o., Jugoslávských partyzánů 639/26, Praha 6, 16000

(210) **O-551949**

- (220) 20.11.2018  
(320) 20.11.2018  
(511) 9, 16, 37  
(540)

### AZORELLA

(510) (9) počítače; (16) xerografický papír, sešity, školní sešity, poznámkové bloky, papír na kreslení (rýsování); (37) instalace, montáž, údržba a opravy počítačového hardware a telekomunikačních přístrojů, údržba a servis počítačů.  
(730) **AZORELLA s.r.o.**, Bílá Třemešná č. p. 394, Bílá Třemešná, 54472, CZ

(210) **O-551969**

- (220) 20.11.2018  
(320) 20.11.2018  
(511) 9, 16, 35, 40, 41, 42, 45  
(540)

**bike | guru**

(510) (9) informační technologie a audiovizuální, multimediální a fotografické přístroje, přístroje na uchování dat, audiovizuální zařízení, multimediální záznamy, nahraný obsah (počítačové programy, data a informace), komunikační zařízení, obsah médií, digitální fotografie ke stažení, diapozitivy (fotografie); (16) tiskoviny, barevné tisky, noviny, časopisy, věstníky (tiskárenský výrobek), tisky, tiskopisy, obrazy, obrázky, fotografie, paspartované a nepaspartované, podepsané fotografie; (35) reklamní, marketingové a propagační služby, reklamní texty (psaní), vydávání reklamních textů, poskytování prostor, času a médií pro reklamu, rozšiřování reklamních marketingových a propagačních materiálů; (40) tiskárenské služby, vyvolávání a zpracování fotografií a kinematografických filmů, služby zapouzdření materiálu v podobě archů pro fotografie; (41) služby v oblasti vzdělávání, zábavy a sportu, zvuková, obrazová a multimediální produkce a fotografie, online služby knihoven, zejména poskytování elektronických knihovních služeb zaměřených na noviny, časopisy, fotografie a obrázky prostřednictvím online počítačové sítě, služby knihoven poskytované prostřednictvím počítačové databáze, obsahující informace vyňaté z novin, vydavatelská činnost a zpravodajství, elektronická vydavatelská činnost, vydávání tiskovin, publikování a editování tiskovin, multimediální vydávání odborných časopisů; (42) vědecké a technologické služby, testování, ověřování a kontrola kvality, tvorba informačních databází, elektronických periodik; (45) poskytování licencí k právům duševního vlastnictví.

- (730) **Medialight s.r.o.**, Platněfská 90/13, Praha 1, Staré Město, 11000, CZ  
(740) eLegal advokátní kancelář s.r.o., Mgr. Petra Dolejšová, Na příkopě 583/15, Praha 1, Staré Město, 11000

(210) **O-551970**

- (220) 20.11.2018  
(320) 20.11.2018  
(511) 9, 16, 35, 40, 41, 42, 45  
(540)

**ski | guru**

(510) (9) informační technologie a audiovizuální, multimediální a fotografické přístroje, přístroje na uchování dat, audiovizuální zařízení, multimediální záznamy, nahraný obsah (počítačové programy, data a informace), komunikační zařízení, obsah médií, digitální fotografie ke stažení, diapozitivy (fotografie); (16) tiskoviny, barevné tisky, noviny, časopisy, věstníky (tiskárenský výrobek), tisky, tiskopisy, obrazy, obrázky, fotografie, paspartované a nepaspartované, podepsané fotografie; (35) reklamní, marketingové a propagační služby, reklamní texty (psaní), vydávání reklamních textů, poskytování prostor, času a médií pro reklamu, rozšiřování reklamních marketingových a propagačních materiálů; (40) tiskárenské služby, tisk, vyvolávání a zpracování fotografií a kinematografických filmů, služby zapouzdření materiálu v podobě archů pro fotografie; (41) služby v oblasti vzdělávání, zábavy a sportu, zvuková, obrazová a multimediální produkce a fotografie, online služby knihoven, zejména poskytování elektronických knihovních služeb zaměřených na noviny, časopisy, fotografie a obrázky prostřednictvím online počítačové sítě, služby knihoven poskytované prostřednictvím počítačové databáze obsahující informace vyňaté z novin, vydavatelská činnost a zpravodajství, elektronická vydavatelská činnost, vydávání tiskovin, publikování a editování tiskovin, multimediální vydávání odborných časopisů; (42) vědecké a technologické služby, testování, ověřování a kontrola kvality, tvorba informačních databází, elektronických periodik; (45) poskytování licencí k právům duševního vlastnictví.

- (730) **Medialight s.r.o.**, Platněfská 90/13, Praha 1, Staré Město, 11000, CZ  
(740) eLegal advokátní kancelář s.r.o., Mgr. Petra Dolejšová, Na příkopě 583/15, Praha 1, Staré Město, 11000

(210) **O-551971**

- (220) 20.11.2018  
(320) 20.11.2018  
(511) 9, 16, 35, 40, 41, 42, 45  
(540)

**outdoor | guru**

(510) (9) informační technologie a audiovizuální, multimediální a fotografické přístroje, přístroje na uchování dat, audiovizuální zařízení, multimediální záznamy, nahraný obsah (počítačové programy, data a informace), komunikační zařízení, obsah médií, digitální fotografie ke stažení, diapozitivy (fotografie); (16) tiskoviny, barevné tisky, noviny, časopisy, věstníky (tiskárenský výrobek), tisky, tiskopisy, obrazy, obrázky, fotografie, paspartované a nepaspartované, podepsané fotografie; (35) reklamní, marketingové a propagační služby, reklamní texty (psaní), vydávání reklamních textů, poskytování prostor, času a médií pro reklamu, rozšiřování reklamních marketingových a propagačních materiálů; (40) tiskárenské služby, tisk, vyvolávání a zpracování fotografií a kinematografických filmů, služby zapouzdření materiálu v podobě archů pro fotografie; (41) služby v oblasti vzdělávání, zábavy a sportu, zvuková, obrazová a multimediální produkce a fotografie, online služby knihoven, zejména poskytování elektronických knihovních služeb zaměřených na noviny, časopisy, fotografie a obrázky prostřednictvím online počítačové sítě, služby knihoven poskytované prostřednictvím počítačové databáze obsahující informace vyňaté z novin, vydavatelská činnost a zpravodajství, elektronická vydavatelská činnost, vydávání tiskovin, publikování a editování tiskovin, multimediální vydávání odborných časopisů; (42) vědecké a technologické služby, testování, ověřování a kontrola kvality,

tvorba informačních databází, elektronických periodik; (45) poskytování licencí k právním duševního vlastnictví.

(730) **Medialight s.r.o.**, Platněřská 90/13, Praha 1, Staré Město, 11000, CZ

(740) eLegal advokátní kancelář s.r.o., Mgr. Petra Dolejšová, Na příkopě 583/15, Praha 1, Staré Město, 11000

(210) **O-551984**

(220) 21.11.2018

(320) 21.11.2018

(511) 3

(540)

### The Natural

(510) (3) čističe koberců s deodorizérem, čisticí prostředky na koberce.

(730) **Harris Research, Inc.**, 12th Avenue South 124, Nashville, 37203, TN, US

(740) Tríska & Žák, advokátní kancelář, s.r.o., Mgr. Ing. Vojtěch Tríska, advokát, Národní 60/28, Praha 1, 11000

(210) **O-552004**

(220) 21.11.2018

(320) 21.11.2018

(511) 20, 24

(540)



(510) (20) lavice /nábytek/, kostry postelí ze dřeva, lůžkoviny s výjimkou ložního prádla, matrace, postele, základy postelí, nohy k nábytku; (24) ložní prádlo, matracovina.

(591) Barevná

(730) **Quantum Group International, s.r.o.**, Koněvova 133, Praha 3, 13000, CZ

(210) **O-552011**

(220) 21.11.2018

(320) 21.11.2018

(511) 9, 16, 35, 41

(540)



(510) (9) data, databáze, elektronické publikace (s možností stažení) jako katalogy, časopisy, periodika, knihy, vše v elektronické formě, elektronické portály a sítě, počítačový software, 3D animace; (16) papír a lepenka a výrobky z těchto materiálů, a to tiskárenské výrobky, papírenské zboží, periodické a neperiodické publikace, tiskoviny, odborné publikace, brožury, knihy, letáky, plakáty, vizitky, časopisy, informační materiály, fotografie, bloky, obalové desky, desky na dokumenty, dopisní papír, etikety, kalendáře, katalogy, obálky, kancelářské potřeby, školní potřeby, pera, tužky, podložky, pořadače, učební a vyučovací pomůcky s výjimkou přístrojů, stojany na pera a tužky, těžítka, gumy na gumování, drobné reklamní předměty spadající do této třídy; (35) propagační a reklamní činnost, pomoc při řízení obchodní činnosti, obchodní poradenské a konzultační služby, vedení databází a jiných záznamů o obchodních kontaktech, konzultace v oblasti obchodu a ekonomiky, zprostředkování obchodu s výše uvedenými výrobky ve tř. 9 a 16, obchodní akviziční činnost, pořádání a zajištění veletrhů a výstav ke komerčním a reklamním účelům, obchodní administrativní, kancelářské práce, průzkum a

vyhodnocování obchodní činnosti; (41) školicí a vzdělávací činnost, provozování a činnost vzdělávacích programů, vyučování, poskytování vzdělávacích informací, vzdělávání a výchovné služby, poskytování informací o výchově, organizování kulturních nebo vzdělávacích výstav, organizování školení, organizování vzdělávacích soutěží, odborné poradenství v oblasti vzdělávání a výchovy, vydavatelská a nakladatelská činnost, organizování a zajištění seminářů, konferencí, veletrhů a výstav ke kulturním a vzdělávacím účelům, odborné a znalecké posudky a konzultace v oblasti vzdělávání a výchovy, zprostředkování výše uvedených služeb.

(591) Barevná

(730) **Severočeské doly a.s.**, Boženy Němcové 5359, Chomutov, 43001, CZ

(740) Bohemia Patent, Ing. Jana Vanděliková, Vodičkova 791/41, Praha 1, 11000

(210) **O-552012**

(220) 21.11.2018

(320) 21.11.2018

(511) 9, 16, 35, 41

(540)



(510) (9) data, databáze, elektronické publikace (s možností stažení) jako katalogy, časopisy, periodika, knihy, vše v elektronické formě, elektronické portály a sítě, počítačový software, 3D animace; (16) papír a lepenka a výrobky z těchto materiálů, a to tiskárenské výrobky, papírenské zboží, periodické a neperiodické publikace, tiskoviny, odborné publikace, brožury, knihy, letáky, plakáty, vizitky, časopisy, informační materiály, fotografie, bloky, obalové desky, desky na dokumenty, dopisní papír, etikety, kalendáře, katalogy, obálky, kancelářské potřeby, školní potřeby, pera, tužky, podložky, pořadače, učební a vyučovací pomůcky s výjimkou přístrojů, stojany na pera a tužky, těžítka, gumy na gumování, drobné reklamní předměty spadající do této třídy; (35) propagační a reklamní činnost, pomoc při řízení obchodní činnosti, obchodní poradenské a konzultační služby, vedení databází a jiných záznamů o obchodních kontaktech, konzultace v oblasti obchodu a ekonomiky, zprostředkování obchodu s výše uvedenými výrobky ve tř. 9 a 16, obchodní akviziční činnost, pořádání a zajištění veletrhů a výstav ke komerčním a reklamním účelům, obchodní administrativní, kancelářské práce, průzkum a vyhodnocování obchodní činnosti; (41) školicí a vzdělávací činnost, provozování a činnost vzdělávacích programů, vyučování, poskytování vzdělávacích informací, vzdělávání a výchovné služby, poskytování informací o výchově, organizování kulturních nebo vzdělávacích výstav, organizování školení, organizování vzdělávacích soutěží, odborné poradenství v oblasti vzdělávání a výchovy, vydavatelská a nakladatelská činnost, organizování a zajištění seminářů, konferencí, veletrhů a výstav ke kulturním a vzdělávacím účelům, odborné a znalecké posudky a konzultace v oblasti vzdělávání a výchovy, zprostředkování výše uvedených služeb.

(591) Barevná

(730) **Severočeské doly a.s.**, Boženy Němcové 5359, Chomutov, 43001, CZ

(740) Bohemia Patent, Ing. Jana Vanděliková, Vodičkova 791/41, Praha 1, 11000



(210) **O-552034**  
(220) 22.11.2018  
(320) 22.11.2018  
(511) 35, 39, 41, 43  
(540)



(510) (35) cílené zasilání reklamních materiálů, cílený marketing; (39) doprava při prohlídkách památek, doprovázení cestujících, rezervace dopravy, rezervace místenek; (41) hudební produkce, informace o rekreaci, informace o zábavě, pořádání a uspořádání koncertů, pořádání a vedení workshopů (školení), průvodcovské služby; (43) hotelové služby, rezervace přechodného ubytování, rezervace ubytování v hotelech, zajištění stravování.  
(591) Barevná  
(730) **The Prague Concert Co., s.r.o.**, Na Kozačce 869/1, Praha 2, Vinohrady, 12000, CZ  
(740) JUDr. Patrik Petrik, advokát, Hradecká 2526/3, Praha 3 - Vinohrady, 13000

(210) **O-552035**  
(220) 22.11.2018  
(320) 22.11.2018  
(511) 35, 39, 41, 43  
(540)

**Beyond Classic Travel**

(510) (35) cílené zasilání reklamních materiálů, cílený marketing; (39) doprava při prohlídkách památek, doprovázení cestujících, rezervace dopravy, rezervace místenek; (41) hudební produkce, informace o rekreaci, informace o zábavě, pořádání a uspořádání koncertů, pořádání a vedení workshopů (školení), průvodcovské služby; (43) hotelové služby, rezervace přechodného ubytování, rezervace ubytování v hotelech, zajištění stravování.  
(591) Barevná  
(730) **The Prague Concert Co., s.r.o.**, Na Kozačce 869/1, Praha 2, Vinohrady, 12000, CZ  
(740) JUDr. Patrik Petrik, advokát, Hradecká 2526/3, Praha 3 - Vinohrady, 13000

(210) **O-552036**  
(220) 22.11.2018  
(320) 22.11.2018  
(511) 35, 39, 41, 43  
(540)

**Beyond Classic Travel**

(510) (35) cílené zasilání reklamních materiálů, cílený marketing; (39) doprava při prohlídkách památek, doprovázení cestujících, rezervace dopravy, rezervace místenek; (41) hudební produkce, informace o rekreaci, informace o zábavě, pořádání a uspořádání koncertů, pořádání a vedení workshopů (školení), průvodcovské služby; (43) hotelové služby, rezervace přechodného ubytování, rezervace ubytování v hotelech, zajištění stravování.  
(730) **The Prague Concert Co., s.r.o.**, Na Kozačce 869/1, Praha 2, Vinohrady, 12000, CZ  
(740) JUDr. Patrik Petrik, advokát, Hradecká 2526/3, Praha 3 - Vinohrady, 13000

(210) **O-552037**  
(220) 22.11.2018  
(320) 22.11.2018  
(511) 14, 16, 35, 36  
(540)

**Dluhopis Republiky**

(510) (14) vzácné kovy a jejich slitiny, šperky, drahokamy a polodrahokamy; (16) papír a lepenka, tiskárenské výrobky, potřeby pro vazbu knih, fotografie, papírnické zboží a kancelářské potřeby s výjimkou nábytku, plastové archy, fólie a sáčky pro balení a obaly; (35) reklama, propagace, řízení obchodní činnosti, obchodní administrativa, kancelářské práce; (36) pojištění, finančníctví, peněžnictví, služby v oblasti nemovitostí.  
(730) **Česká republika - Ministerstvo financí**, Letenská 525/15, Praha 1, Malá Strana, 11800, CZ

(210) **O-552038**  
(220) 22.11.2018  
(320) 22.11.2018  
(511) 14, 16, 35, 36  
(540)



(510) (14) vzácné kovy a jejich slitiny, šperky, drahokamy a polodrahokamy; (16) papír a lepenka, tiskárenské výrobky, potřeby pro vazbu knih, fotografie, papírnické zboží a kancelářské potřeby s výjimkou nábytku, plastové archy, fólie a sáčky pro balení a obaly; (35) reklama, propagace, řízení obchodní činnosti, obchodní administrativa, kancelářské práce; (36) pojištění, finančníctví, peněžnictví, služby v oblasti nemovitostí.  
(591) Barevná  
(730) **Česká republika - Ministerstvo financí**, Letenská 525/15, Praha 1, Malá Strana, 11800, CZ

(210) **O-552045**  
(220) 22.11.2018  
(320) 22.11.2018  
(511) 5, 16, 29, 30, 32, 35  
(540)



(510) (5) výrobky dietetické, pro léčebné účely, potraviny pro děti, batolata a nemocné, jako dětská a kojenecká výživa, potravinové přípravky a doplňky všeho druhu, dětské příkrmy ovocné, dětské příkrmy zeleninové a maso-zeleninové, nektar ovocný pro kojence a děti, dietetické přípravky pro kojence, batolata, malé děti a děti, mléko v prášku (kojenecká strava), dětská jídla ze sušeného mléka; (16) papíry, prospekty, etikety, plakáty, brožury, časopisy (periodika), katalogy, krabice z papíru nebo lepenky, letáky, papírové bannery, papírové obaly na mlékárenské výrobky, reklamní tabule z papíru nebo lepenky, sáčky (obálky, váčky) z papíru nebo plastických hmot na balení, tiskoviny; (29) mléko a mléčné výrobky, sušené mléko, hotové pokrmy pro malé děti, skládající se hlavně z masa, ryb, drůbeže nebo zeleniny, mražené, zpracované nebo balené pokrmy do ruky skládající se hlavně z masa, ryb, drůbeže nebo zeleniny, občerstvení na bázi jogurtu, bio občerstvení na bázi jogurtu, občerstvení pro miminka a děti na bázi ovoce, zeleniny a kokosového mléka s výjimkou zmrzliny, mléčné zmrzliny a mraženého jogurtu, jogurtové nápoje, ovocné a jogurtové občerstvení sušené ve zmraženém stavu, ovocná pyré, aromatizované mléko, občerstvení na bázi ovoce, občerstvení na bázi zeleniny, dětská kaše ovocná, dětská kaše zeleninová; (30) dětská kaše mléčná, dětská kaše ovesná, dětská kaše obilná, dětská kaše s rýží, dětská kaše s kukuřičnými

lupínky, dětská výživa (příkrm) s ovesnými vločkami, s piškoty, s krupicí, dětské sušenky, dětské kreky, čaj pro kojence a děti, čaj; (32) nealkoholické nápoje, sirupy a jiné přípravky k přípravě nápojů, ovocné šťávy a nápoje z ovocných šťáv, nektar ovocný (nealkoholický), jablečná šťáva; (35) maloobchodní a velkoobchodní činnost s výrobky uvedenými výše ve tř. 5, 29, 30, 32, služby elektronického obchodu s výrobky uvedenými výše ve tř. 5, 29, 30, 32, předvádění zboží prostřednictvím Internetu, inzertní, propagační služby a informační služby prostřednictvím Internetu za účelem obchodu, propagační činnost a reklama.

(591) Barevná

(730) **Dr. Max Pharma s.r.o.**, Na Florenci 2116/15, Praha 1, Nové Město, 11000, CZ

(740) Jiří Effmert, Družstevní 1424/12, Říčany, 25101

(210) **O-552058**

(220) 23.11.2018

(320) 23.11.2018

(511) 9, 16, 40, 41, 45

(540)



(510) (9) CD, DVD, blue-ray disky, vinylové desky, paměťové karty, kazety na videohry, počítačové programy pro videohry a počítačové programy, videohry na disku (počítačový software), 3D brýle, antireflexní brýle, pouzdra na brýle; (16) tiskoviny, tištěné publikace, papírové manuály pro počítačový software, instruktážní tištěné manuály k počítačům, tištěné manuály pro videohry, tištěné kalendáře nástěnné a stolní, roční plánovací kalendáře, psací potřeby, tužky, pera, gumy na mazání, informační letáky, plakáty, prospekty, fotografie, reklamní předměty, a to komiksy, papírové kapesníky, papírové ubrousky, obálky (papírníkové výrobky), obaly (papírníkové výrobky), sáčky jako obaly (z papíru nebo umělých hmot), ořezávátka na tužky, papír pro kopírování; (40) zpracovávání materiálů - krejčovství, truhlářství - zpracovávání dřeva, barvení kostýmů a divadelních oděvů; (41) provozování umělecké a divadelní činnosti v rámci této třídy pro všechny věkové kategorie veřejnosti, kulturní činnost - muzikál, divadlo, veřejné scénické předvádění dramatických či jiných uměleckých děl výkonnými umělci formou pořádání nebo spolupořádání divadelních představení nebo jiných kulturních produkcí nebo pro jiné pořadatele v tuzemsku či zahraničí, včetně zajišťování veškerých služeb a činností souvisejících s realizací uvedených divadelních představení a jiných kulturních produkcí pro všechny věkové kategorie veřejnosti v rámci této třídy, nahrávání zvukových a zvukově obrazových záznamů, zprostředkovatelská činnost v oblasti kultury v rámci této třídy, pořádání kulturních výstav v prostorách divadla pro všechny věkové kategorie veřejnosti, nakladatelská a vydavatelská činnost, včetně tisku programů divadla; (45) půjčování divadelních kostýmů a oděvů.

(730) **Hudební divadlo v Karlíně**, Křížkova 283/10, Praha 8, Karlín, 18600, CZ

(210) **O-552059**

(220) 23.11.2018

(320) 23.11.2018

(511) 9, 16, 40, 41, 45

(540)



(510) (9) CD, DVD, blue-ray disky, vinylové desky, paměťové karty, kazety na videohry, počítačové programy pro videohry a počítačové programy, videohry na disku (počítačový software), 3D brýle, antireflexní brýle, pouzdra na brýle; (16) tiskoviny, tištěné publikace, papírové manuály pro počítačový software, instruktážní tištěné manuály k počítačům, tištěné manuály pro videohry, tištěné kalendáře nástěnné a stolní, roční plánovací kalendáře, psací potřeby, tužky, pera, gumy na mazání, informační letáky, plakáty, prospekty, fotografie, reklamní předměty, a to komiksy, papírové kapesníky, papírové ubrousky, obálky (papírníkové výrobky), obaly (papírníkové výrobky), sáčky jako obaly (z papíru nebo umělých hmot), ořezávátka na tužky, papír pro kopírování; (40) zpracovávání materiálů - krejčovství, truhlářství - zpracovávání dřeva, barvení kostýmů a divadelních oděvů; (41) provozování umělecké a divadelní činnosti v rámci této třídy pro všechny věkové kategorie veřejnosti, kulturní činnost - muzikál, divadlo, veřejné scénické předvádění dramatických či jiných uměleckých děl výkonnými umělci formou pořádání nebo spolupořádání divadelních představení nebo jiných kulturních produkcí nebo pro jiné pořadatele v tuzemsku či zahraničí, včetně zajišťování veškerých služeb a činností souvisejících s realizací uvedených divadelních představení a jiných kulturních produkcí pro všechny věkové kategorie veřejnosti v rámci této třídy, nahrávání zvukových a zvukově obrazových záznamů, zprostředkovatelská činnost v oblasti kultury v rámci této třídy, pořádání kulturních výstav v prostorách divadla pro všechny věkové kategorie veřejnosti, nakladatelská a vydavatelská činnost, včetně tisku programů divadla; (45) půjčování divadelních kostýmů a oděvů.

(730) **Hudební divadlo v Karlíně**, Křížkova 283/10, Praha 8, Karlín, 18600, CZ

(210) **O-552060**

(220) 23.11.2018

(320) 23.11.2018

(511) 37, 39, 42

(540)

## AC TECHNOLOGIES

(510) (37) výstavba, instalace, údržba, opravy a realizace technologických celků souvisejících se snižováním emisí a s průmyslovou filtrací, poradenská činnost v oblasti technologických celků souvisejících se snižováním emisí a s průmyslovou filtrací; (39) Přeprava zboží, uskladnění zboží, zprostředkování přepravy, poradenská činnost v oblasti transportu s materiálem; (42) návrhy a projekční činnost v oblasti technologických celků souvisejících se snižováním emisí a s průmyslovou filtrací, výzkum a vývoj nových výrobků pro jiné osoby, technologické poradenství, provádění studií technických projektů, projektování ve výstavbě, projekční činnost v oblasti transportu s materiálem.

(730) **Veverka Jaroslav Ing., MBA**, Nad Vltavou 2167, Praha, Roztoky, 25263, CZ

(740) Advokátní kancelář Jaromír Henyš, Mgr. Jaromír Henyš, advokát, Václavské náměstí 802/56, Praha 1, 11000

(210) **O-552061**  
(220) 23.11.2018  
(320) 23.11.2018  
(511) 37, 39, 42  
(540)



(510) (37) poradenská činnost v oblasti důlní techniky; (39) poradenská činnost v oblasti transportu s materiálem; (42) projekční činnost v oblasti důlní techniky, projekční činnost v oblasti transportu s materiálem.  
(591) Barevná  
(730) **Veverka Jaroslav Ing., MBA**, Nad Vltavou 2167, Praha, Roztoky, 25263, CZ  
(740) Advokátní kancelář Jaromír Henyš, Mgr. Jaromír Henyš, advokát, Václavské náměstí 802/56, Praha 1, 11000

(210) **O-552062**  
(220) 23.11.2018  
(320) 23.11.2018  
(511) 37, 39, 42  
(540)



(510) (37) poradenská činnost v oblasti důlní techniky; (39) poradenská činnost v oblasti transportu s materiálem; (42) projekční činnost v oblasti důlní techniky, projekční činnost v oblasti transportu s materiálem.  
(591) Barevná  
(730) **Veverka Jaroslav Ing., MBA**, Nad Vltavou 2167, Praha, Roztoky, 25263, CZ  
(740) Advokátní kancelář Jaromír Henyš, Mgr. Jaromír Henyš, advokát, Václavské náměstí 802/56, Praha 1, 11000

(210) **O-552063**  
(220) 23.11.2018  
(320) 23.11.2018  
(511) 9, 38, 42  
(540)

### Glancero

(510) (9) přístroje a nástroje vědecké, námořní, geodetické, fotografické, filmové, optické, přístroje pro vážení, měření, signalizaci, kontrolu (inspekci), záchranu a přístroje pro vyučování, přístroje a nástroje pro vedení, přepínání, přeměnu, akumulaci, regulaci nebo řízení elektrického proudu, přístroje pro záznam, převod, reprodukci zvuku nebo obrazu, nosiče dat magnetické, záznamové disky, kompaktní disky, DVD a ostatní digitální záznamové nosiče, ústrojí pro přístroje na mince, pokladny registrační, kalkulačky, zařízení na zpracování dat, počítače, počítačový software, hasící přístroje; (38) spoje (komunikace); (42) vědecké a technologické služby a související výzkum a projektování, analytické a výzkumné služby v průmyslu, navrhování a vývoj počítačového hardwaru a softwaru.  
(730) **Rob4Job s.r.o.**, Národních hrdinů 891, Praha 9, Dolní Počernice, 19012, CZ  
(740) **KOREJZOVA LEGAL v.o.s.**, JUDr. Petra Sauvage de Brantes, advokátka, Korunní 810/104, Praha 10, Vinohrady, 10100

(210) **O-552066**  
(220) 23.11.2018  
(320) 23.11.2018  
(511) 32, 33, 35  
(540)



(510) (32) pivo a pivovarnické výrobky, minerální vody, šumivé nápoje, nealkoholické nápoje, šťávy ovocné, sirupy a jiné přípravky k zhotovení nápojů; (33) alkoholické nápoje (s výjimkou piva); (35) reklama, marketing a propagační služby, pomoc při řízení obchodní činnosti, obchodní a podnikatelské informace, poradenství v obchodní činnosti, průzkum trhu, předvádění zboží, rady pro spotřebitele, zaslání reklamních materiálů zákazníkům, obchodní zastoupení tuzemských a zahraničních firem, obchodní a podnikatelský informační servis, obchodní poradenské a konzultační služby.  
(591) Barevná  
(730) **BARTIDA s.r.o.**, Havelská 500/25, Praha 1, Staré Město, 11000, CZ  
(740) Fialová advokátní kancelář, Mgr. Petra Fialová, Vinohradská 1899/112, Praha 3, Vinohrady, 13000

(210) **O-552094**  
(220) 23.11.2018  
(320) 23.11.2018  
(511) 29, 30  
(540)



(510) (29) maso a masné výrobky, uzzeniny, polévky a vývary, masové výtažky, střívkva na uzzeniny, přírodní a umělá; (30) hotová jídla a polotovary, jídla rychlého občerstvení, vše na bázi masa a uzenin.  
(591) Barevná  
(730) **TRIGA GROUP s.r.o.**, Křižovnická 86/6, Praha 1 - Staré Město, 11000, CZ  
(740) Ing. Zdeněk Kučera, patentový zástupce, Dlouhá 207 (P.O.Box 92), Slušovice, 76315

(210) **O-552095**  
(220) 23.11.2018  
(320) 23.11.2018  
(511) 29, 30  
(540)



(510) (29) maso a masné výrobky, uzeniny, polévky a vývary, masové výtažky, střívkva na uzeniny, přírodní a umělá; (30) hotová jídla a polotovary, jídla rychlého občerstvení, vše na bázi masa a uzenin.  
(730) **TRIGA GROUP s.r.o.**, Křižovnická 86/6, Praha 1 - Staré Město, 11000, CZ  
(740) Ing. Zdeněk Kučera, patentový zástupce, Dlouhá 207 (P.O.Box 92), Slušovice, 76315

(210) **O-552129**  
(220) 26.11.2018  
(320) 26.11.2018  
(511) 25, 41  
(540)



(510) (25) oděvy, obuv, dresy, oblečení a obutí pro sport, upomínkové předměty jako šály, čepice; (41) výchovná, zábavní, školicí, sportovní a kulturní činnost, organizace společenských, sportovních, turistických a kulturních akcí včetně sportovních utkání a turnajů v házené, pořádání sportovních náborů a tréninkových táborů pro děti a mládež, pořádání školení, kurzů a seminářů pro sportovní kolektivy včetně jejich trenérů a vedoucích.  
(591) Barevná  
(730) **HOLIDAY CUP z.s.**, Lešetín II 385, Zlín, 76001, CZ  
(740) Ing. Zdeněk Kučera, Dlouhá 207 (P.O.Box 92), Slušovice, 76315

(210) **O-552139**  
(220) 27.11.2018  
(320) 27.11.2018  
(511) 43  
(540)

**AeroRooms**

(510) (43) hotelové služby, pronájem přechodného ubytování, služby recepce pro přechodné ubytování a zajištění stravování.  
(730) **Letiště Praha, a. s.**, K letišti 1019/6, Praha 6, Ruzyně, 16100, CZ  
(740) Advokátní kancelář Pokorný, Wagner & partneři, s.r.o., Klimentůvská 1216/46, Praha 1, Nové Město, 11000

(210) **O-552183**  
(220) 28.11.2018  
(320) 28.11.2018  
(511) 9, 10, 21, 25  
(540)



(510) (9) osobní ochranné prostředky proti nehodám, ochranné rukavice pro průmyslové účely, rukavice máčené v PVC proti kyselinám a louhům, ochranné rukavice máčené v PVC s nitrilem, ochranné rukavice z přírodního latexu máčené v nitrilu, rukavice azbestové, ochranné dielektrické, ochranné rukavice z vysoce odolných nerezových kroužků, dvouvrstvé a třívrstvé rukavice pro ochranu před kontaktem s vysokými teplotami, ochranné rukavice s kombinací materiálů štípaná vepřovice, hovězí štípenka, lícová kozinka, jemná lícová hověžina, bavlněná tkanina i dalších materiálů, ochranné brýle pro průmyslové účely, svářečské brýle, brýle proti oslnění, ochranné brýle k použití přes dioptrické brýle, ke všem ochranným brýlím veškeré příslušenství v rámci třídy 9, skla s UV filtrem, sluneční brýle, přilby, štíty a masky pro ochranu hlavy a obličeje, ochranné respirátory, ochranné oděvy, ochranné oděvy pro průmyslové účely, proti úrazu, proti chladu, proti netoxickým chemikáliím, oděvy azbestové, oděvy protipožární, oděvy výstražné, ochranné oděvy s retroreflexními prvky, odrazové nášivky na oděvy (prevence dopravních nehod), ochranná obuv proti úrazům, nehodám, ozáření a ohni, ochranné pomůcky pro práci ve výškách, bezpečnostní a záchranné postroje, ochranné pomůcky proti pádu, nákoleníky ochranné, výztuha kolen; (10) chrániče sluchu a příslušenství v rámci třídy 10, zátky do uší, ušní ucpávky, nákoleníky ortopedické; (21) rukavice pro domácí použití, pro leštění, práce na zahradě, úklid, čištění; (25) pracovní oděvy, ochrana uší proti chladu, klapky na uši, pokrývky hlavy, rukavice textilní, kožené, kombinované, oděvy, oděvy na ochranu oblečení, ochranné oděvy proti špíně, dešti, vodě, zateplené i nezateplené, bundy, kalhoty, vesty, overaly, pláště z kůže, z imitace kůže, oděvy výstražné pro běžné nošení, oděvy s retroreflexními prvky, obuv, obuv pracovní kožená, gumová, nepromokavá, zateplená i nezateplená, s ocelovou výztuží, oblečení, obuv pro sport, pokrývky hlavy a oděvní doplňky pro sport.  
(730) **CERVA GROUP a.s.**, Průmyslová 483, Jeneč, 25261, CZ  
(740) Loskotová & partneři, patentová a známková kancelář, Ing. Gabriela Loskotová, K Závětinám 727, Praha 5, Řeporyje, 15500

(210) **O-552186**  
(220) 29.11.2018  
(320) 29.11.2018  
(511) 5, 35  
(540)

**ROSACELIP**

(510) (5) farmaceutické, parafarmaceutické, stomatologické, veterinární výrobky, potravinové doplňky pro lidskou výživu (potraviny po zvláštní výživu) pro léčebné i neléčebné účely; (35) maloobchod-velkoobchod, export-import, internetový obchod (e-shop) vše s výrobky výše uvedenými ve třídě 5, marketing, reklama, propagace a inzerce všemi druhy médií.  
(730) **InPHARM spol. s r.o.**, Kopčianská 8/A, Bratislava 85101, SK  
(740) Ing. Michal Jupa, patentový zástupce, Na Baních 1385, Praha 5 - Zbraslav, 15600

(210) **O-552208**  
(220) 29.11.2018  
(320) 29.11.2018  
(511) 9, 37, 41, 42  
(540)

**SICORRA**

(510) (9) radiolokační aktivní a pasivní systémy, radiová pojítka, interkomunikační přístroje, přístroje a zařízení pro zachycování, zpracování, přenos a vyhodnocování signálů a informací včetně programového vybavení pro oblast sledování a řízení letového provozu, antény, kompas, radary, světelná signalizace, interkomy, měřicí přístroje, monitory, navigační přístroje a nástroje, palubní elektronika, radionavigační systémy; (37) instalace a opravy elektronických zařízení, údržba a opravy

letadel, opravy avionických celků, instalace, oživování a servis pro systémy, přístroje a zařízení uvedená ve třídě 9 pro oblast sledování a řízení letového provozu; (41) výchovná a školící činnost pro oblast výrobků a služeb uvedených ve třídách 9 a 37; (42) výzkum, vývoj, projekce a inženýrské služby pro oblast výrobků uvedených ve třídě 9, služby v oblasti informační technologie pro oblast sledování, vyhodnocování a řízení letového provozu, odborné poradenství s výjimkou obchodního, zejména v oblasti elektroniky, vývoj, projektování, konstrukce a výzkum výrobků, zejména letecké techniky, projektování a konstrukční změny letecké techniky v oblasti systémů palubní elektroniky, přístrojů a elektrických i elektronických letadlových celků.

- (730) **ERA a.s.**, Průmyslová 462, Pardubice, Pardubický, 53003, CZ  
(740) Ing. Václav Kratochvíl, Husníkova 2086/22, Praha 5, Stodůlky, 15800

- (210) **O-552227**  
(220) 01.12.2018  
(320) 01.12.2018  
(511) 29  
(540)



- (510) (29) maso a masné výrobky, ryby, drůbež, zvěřina, klobásy, salámy, párky, uzeniny, mléko a mléčné výrobky, jogurt, kefir, máslo, mléčné nápoje (s vysokým obsahem mléka), smetana, šlehačka, zakysaná smetana, sýry, tvaroh.  
(730) **DeNuevo s.r.o.**, Českobrodská 1174, Praha 9, Kyje, 19800, CZ  
(740) FISCHER & PARTNER IP s.r.o., Na hrobcí 294/5, Praha 2, Nové Město, 12800

- (210) **O-552237**  
(220) 03.12.2018  
(320) 03.12.2018  
(511) 4, 16, 17, 20, 30, 31, 32, 33, 35, 44  
(540)



- (510) (4) včelí vosk na výrobu svíček, včelí vosk na výrobu kosmetiky, včelí vosk pro další zpracování; (16) etikety, prospekty, letáky, papírové bannery, plakáty, brožury; (17) plemenáče z tvrdého polystyrenu; (20) úly, plástve pro včelí úly, přířezy pro včelí úly, dřevěné profily pro včelí úly, dřevěné sekce pro včelí úly, nábytek; (30) med jako potravina, přírodní med, bylinný med, lanýžový med, květový med, lesní med, medové náhražky, cukr pro včely; (31) včely, krmné látky pro včely, krmné přípravky pro včely, včelí pyl (surový), včelí pyl (nezpracovaný), živé včelí kukly, živé včelí matky, matečnický, včelí pyl jako surovina pro průmyslové použití, krmné přípravky pro včely; (32) nápoje (medové) nealkoholické, medové pivo; (33) alkoholické nápoje ze včelích produktů, medovina, vína všeho druhu, lihoviny, likéry, alkoholické nápoje s výjimkou piv; (35) maloobchodní a velkoobchodní činnost s výrobky ve tř. 4, 17, 20, 30, 31, 32, 33, služby elektronického obchodu s výrobky ve tř. 4, 17, 20, 30, 31, 32, 33, předvádění zboží prostřednictvím internetu, komerční využití internetu v oblastech obchodu a nabídky služeb, inzertní, propagační služby a informační služby prostřednictvím internetu za účelem obchodu, propagační činnost a reklama; (44) včelařské služby, zemědělské služby, informační služby týkající se zemědělství, konzultační a poradenské služby týkající se zemědělství, zahradnictví a lesnictví.  
(591) Barevná  
(730) **Kolomý Jan**, Staré Město 296, Bruntál, 79201, CZ  
(740) Jiří Effmert, Družstevní 1424/10, Říčany, 25101

- (210) **O-552239**  
(220) 03.12.2018  
(320) 03.12.2018  
(511) 16, 30, 33, 35  
(540)

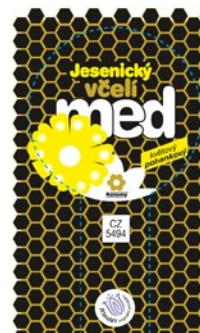

- (510) (16) etikety, prospekty, letáky, papírové bannery, plakáty, brožury; (30) med jako potravina, přírodní med, bylinný med, lanýžový med, květový med, lesní med, medové náhražky, cukr pro včely; (33) alkoholické nápoje ze včelích produktů, medovina, vína všeho druhu, lihoviny, likéry, alkoholické nápoje s výjimkou piv; (35) maloobchodní a velkoobchodní činnost s výrobky ve tř. 30, 33, služby elektronického obchodu s výrobky ve tř. 30, 33, předvádění zboží prostřednictvím internetu, komerční využití internetu v oblastech obchodu a nabídky služeb, inzertní, propagační služby a informační služby prostřednictvím internetu za účelem obchodu, propagační činnost a reklama.  
(591) Barevná  
(730) **Kolomý Jan**, Staré Město 296, Bruntál, 79201, CZ  
(740) Jiří Effmert, Družstevní 1424/12C, Říčany, 25101

- (210) **O-552247**  
(220) 03.12.2018  
(320) 03.12.2018  
(511) 35, 41  
(540)



- (510) (35) obchodní analýzy, obchodní průzkum a obchodní informační služby, pomoc v obchodní a podnikatelské činnosti, management a administrativní služby, reklamní, marketingové a propagační služby; (41) služby v oblasti vzdělávání, zábavy a sportu, výchova, vydavatelská činnost a zpravodajství.  
(591) Barevná  
(730) **Surikata PR, s.r.o.**, Nádražní 48/92, Praha 5, 15000, CZ  
(740) JUDr. Tomáš Pokorný, advokát, Lazarská 11/6, Praha 2, 12000

(210) **O-552253**  
(220) 03.12.2018  
(320) 03.12.2018  
(511) 12, 35, 37  
(540)

**LISTOVÉ PERA.CZ**



- (510) (12) listové pružiny (závěsné prvky pozemních vozidel), nápravy na listové odpružení ve vozidlech, listová péra, části a příslušenství listových pružin a listových per; (35) marketingová, propagační, reklamní, inzertní činnost, maloobchodní, velkoobchodní a internetový (eshop) prodej výše uvedených výrobků ve tř. 12; (37) opravy, údržba, servis a čištění výše uvedených výrobků ve tř. 12.
- (591) Barevná  
(730) **Autocentrum IKARUS CZ s.r.o.**, U Hřiště 1258/23a, Karviná, Ráj, 73401, CZ  
(740) PatentCentrum Sedláč & Partners s.r.o., Husova tř. 1847/5, České Budějovice, České Budějovice 3, 37001

(210) **O-552254**  
(220) 03.12.2018  
(320) 03.12.2018  
(511) 9, 25, 28, 35, 39, 41  
(540)



- (510) (9) helmy pro motocyklisty, brýle pro motocyklisty, ochranné oděvy pro motocyklisty na ochranu před úrazem nebo zraněním; (25) oděvy, obuv, pokrývky hlavy; (28) sportovní chrániče pro motorkáře (sportovní vybavení); (35) reklamní, marketingové a propagační služby, tvorba reklamních předmětů a reklam, internetový obchod (e-shop) s motorkářským vybavením a doplňky, s oděvy, obuví, pokrývkami hlavy, s reklamními předměty jako jsou hrnky, psací potřeby, peněženky, náramky, klíčenky, přívěsky na klíče; (39) organizování a pořádání cest a výletů, organizování okružních jízd, organizování jednodenních výletů a poznávacích výletů; (41) pořádání zábavních a sportovních akcí, kulturní aktivity, organizování motorkářských výletů a závodních akcí pro zábavu, pořádání setkání v oblasti zábavy pro motorkáře, poskytování informací o motoristických sportech.
- (730) **Ondřejková Helena**, Jedlová 1439, Ostrov, 36301, CZ  
(740) PatentCentrum Sedláč & Partners s.r.o., Husova tř. 1847/5, České Budějovice, České Budějovice 3, 37001

(210) **O-552256**  
(220) 03.12.2018  
(320) 03.12.2018  
(511) 11, 19, 35  
(540)

**REGOFLEX**

- (510) (11) bezpečnostní příslušenství pro vodovodní a plynová zařízení a potrubí, kamna (topná zařízení), klimatizační zařízení, kohouty a kohoutky do potrubí, komínové klapky, komínové kouřovody, kouřovody pro topné kotle, odsávací zařízení do kuchyní, potrubí (části sanitárních zařízení), potrubí pro odvod spalin, regulační příslušenství pro vodovodní a plynová zařízení a potrubí, tepelná čerpadla, topná zařízení, tvarovky pro kamna, pece a trouby, ventilační (klimatizační) zařízení a přístroje; (19) komínové nástavce nekovové, komíny nekovové, konstrukce pro stavebnictví nekovové, kouřovody nekovové, potrubí pro ventilační a klimatizační zařízení nekovová, prodlužovací kusy na komíny nekovové, přívodní potrubí nekovová, stavební materiály nekovové, větvené potrubí nekovové; (35) prodej a online prodej výše uvedených výrobků ve tř. 11 a 19.
- (591) Barevná  
(730) **REGULUS spol. s r.o.**, Do koutů 1897/3, Praha 4, Modřany, 14300, CZ  
(740) Pavel Reichel a kol., Ing. Pavel Reichel, Lopatecká 152/14, Praha 4, Podolí, 14700

(210) **O-552257**  
(220) 03.12.2018  
(320) 03.12.2018  
(511) 9, 16, 35, 38, 41, 42  
(540)

 **PROŽENY**

- (510) (9) aparáty a přístroje geodetické, fotografické, filmové, optické, přístroje pro vážení, měření, signalizaci, kontrolu a přístroje učební, aparáty pro záznam, uchování, převod, přenos nebo reprodukci zvuku nebo obrazu, magnetické nebo optické nosiče zvukových nebo zvukově-obrazových záznamů, počítačové hry s výstupem na pc nebo tv, audiovizuální programy, audio programy, audiovizuální díla na nosičích, audiovizuální díla v digitální podobě, filmy, hudební díla na nosičích nebo v elektronické podobě, cd disky, dvd disky, obaly na cd disky nebo dvd disky nebo na nosiče záznamů, programové vybavení pro počítače, hardware komunikační techniky, data, databáze, databázové produkty, databázové systémy, informace a záznamy v elektronické podobě, bez ohledu na to, zda uložené na samostatných nosičích a/nebo v rámci datových, informačních či telekomunikačních sítí, elektronické časopisy, elektronická periodika a knihy v elektronické podobě, související software a hardware, včetně elektronických multimediálních aplikací, multimediálních nebo informačních katalogů a aplikací pro prohlížení, zpracovávání nebo uchovávání dat v elektronické podobě, počítačové digitální mapy, elektronické mapy ke stažení; (16) papír, lepenka, plakáty, kalendáře, pohlednice, gratulace, dopisní papíry, obálky, samolepky, obtisky, poznámkové bloky, desky na spisy, pořadače, omalovánky, activity books, balící papír, obaly všeho druhu papírové, listy, pytlíky a sáčky pro obalovou techniku spadající do této třídy, školní sešity, skicáky, tužky, pastelky, tuhy, gumy, ořezávátka, ořezávátka strojky, penály, papírové tašky, papírové kapesníky, papírové ubrusy a ubrousky, těžítka na papíry, tiskoviny, tiskopisy, časopisy, periodika, knihy, databázové produkty v papírové formě, databáze v papírové formě, tiskoviny z oblasti telekomunikací, tiskárenské výrobky, písma pro tiskárny, štočky, potřeby pro knižní vazby, psací stroje a kancelářské potřeby kromě nábytku, učební pomůcky s výjimkou přístrojů, umělecké nebo ozdobné předměty z papíru, obaly bublinové (z umělých hmot); (35) shromažďování, poskytování, třídění, překládání nebo jiné zpracovávání obchodních nebo podnikatelských informací, včetně vytváření, zpracovávání a třídění dat v rámci databází, pomoc při řízení obchodní činnosti, průzkum trhu, šíření propagačních informací, zejména

systemizace informací do počítačových databází, zpracovávání specializovaných podnikových evidencí, reklamní a propagační činnost, prostřednictvím jakéhokoliv média, prostřednictvím telefonní sítě nebo datové sítě nebo informační sítě nebo elektronické sítě nebo komunikační sítě nebo počítačové sítě, poskytování informací komerčního nebo reklamního charakteru, inzertní činnost, on-line inzerce, pronájem informačních míst v rámci této třídy, organizační zabezpečování televizního vysílání, výstavy komerční nebo reklamní nebo propagační, předvádění zboží za účelem reklamy nebo prodeje, zásilkový prodej výše uvedených výrobků ve tř. 9 a 16, předvádění zboží prostřednictvím Internetu za účelem reklamy nebo prodeje, propagace, reklama a marketing on-line webových stránek, rozšiřování a poskytování reklamních a inzertních materiálů, periodických a neperiodických tiskovin, zejména novin, časopisů určených pro reklamu a propagaci, prospektů, letáků, katalogů, reklamní literatury, brožur v tištěné podobě, na jiných nosných médiích či prostřednictvím sítě Internet nebo jiné obdobné veřejné či neveřejné telekomunikační sítě, příprava a vývoj reklamních kampaní v rámci této třídy; (38) telekomunikace, televizní vysílání, rozhlasové vysílání, digitální vysílání, televizní vysílání prostřednictvím Internetu, televizní vysílání zábavných, vzdělávacích, výchovných, soutěžních, diskuzních a informačních pořadů a programů, šíření, výměna nebo získávání zpráv a informací, streaming dat, přenos datových, audio, video a multimediálních souborů, včetně souborů ke stažení a souborů streamových přes globální počítačovou síť, poskytování multimediálního obsahu nebo informací prostřednictvím Internetu a/nebo jiné komunikační sítě, komunikace a přenos dat, zvuku, obrazu, audio a video obsahu prostřednictvím veřejné nebo neveřejné telekomunikační sítě včetně Internetu, pomoci telefonů, mobilních telefonů, telefaxů, satelitů, počítačů či terminálů nebo jakýmkoliv jinými prostředky, včetně přenosu elektronické pošty a přenosu dat v reálném čase (přenosu zvuku, obrazu, textu nebo jiných dat či informací) a poskytování a zprostředkovávání služeb s tím spojených (v rámci této třídy) včetně poskytování přístupu a připojení k těmto telekomunikačním sítím včetně Internetu, provozování veřejné nebo neveřejné telekomunikační sítě, poskytování obsahu včetně šíření a zpřístupňování elektronických tiskovin, časopisů, periodik, knih a jiných dat prostřednictvím veřejné nebo neveřejné telekomunikační sítě včetně Internetu, shromažďování, zpracovávání a poskytování informačních služeb na Internetu včetně provozování elektronických nástěnek, diskusních skupin a fór a poskytování přístupu k on-line informačním službám a databázím, tisková agentura, vysílání elektronických médií nebo informací prostřednictvím Internetu nebo jiných komunikačních sítí; (41) služby v oblasti vzdělávání, zábavy a sportu, elektronické publikování knih, magazínů, elektronických publikací a on-line žurnálu, digitální zpracování obrazu, tvorba a šíření audiovizuálních děl, zábavní a vzdělávací služby zaměřené na elektronická média, multimediální obsah, videa, filmy, obraz, text, fotografie, hry, uživatelem generovaný obsah a související informace přes počítačové a komunikační sítě, on-line digitální vydavatelské služby, nakladatelství a vydavatelství, ediční činnost, publikační činnost, nahrávání nosičů zvukových nebo zvukově-obrazových, zpravodajství, publicistika, televizní zpravodajství, televizní a filmová produkce, tvorba programů, tvorba a výroba televizních a audiovizuálních programů, zprostředkovatelská činnost v oblasti kultury, výchovy, zábavy a sportu, služby modelingové agentury, pořádání zábavních nebo kulturních nebo vzdělávacích akcí, organizace, provozování a provádění her a soutěží, provozování kina, výstavní činnost v oblasti kultury nebo zábavy; (42) poskytování vyhledávačů pro Internet, návrhy, strukturování a programování či jiné vytváření počítačových programů a počítačových systémů, zejména programového vybavení internetových, intranetových či jiných síťových serverů, serverových stanic a systémů, včetně jejich instalace, zavádění, aktualizace a údržby, návrhy, strukturování a programování či jiné vytváření databází, jiných datových systémů a aplikací pro jejich zpracování, včetně jejich poskytování přístupu k nim a jejich instalace, zavádění, aktualizace a údržby, návrhy, strukturování a programování či jiné vytváření internetových či intranetových počítačových stránek a nástěnek (webpages a websites) a internetových či intranetových aplikací, včetně jejich instalace, zavádění, aktualizace a údržby, hostování (poskytování volného prostoru) pro internetové či intranetové počítačové stránky a nástěnky (webpages a websites) nebo hostování (poskytování volného prostoru) v rámci těchto stránek či nástěnek, hostování (poskytování volného prostoru) pro internetové či intranetové aplikace, převod (konverze) počítačových programů, dat či jiných údajů v elektronické podobě z různých formátů do jiných formátů, převod (konverze) dokumentů, dat či jiných údajů z fyzických médií na elektronická média, poskytování softwaru jako služby pro použití v souvislosti s přenosem, streamingem a stahováním dat, hudby, videí a audiovizuálního obsahu, vývoj, tvorba, implementace a údržba softwaru, hosting multimediálního prostoru pro druhé, programování

multimediálních aplikací, počítačové vyhledávací služby, provoz internetového portálu, vytváření a modelování 3d animací, tvorba interaktivních a grafických programů, služby dtp studia spadající do této třídy.

- (591) Barevná  
(730) **Seznam.cz, a.s.**, Radlická 3294/10, Praha 5, Smíchov, 15000, CZ  
(740) PatentCentrum Sedlák & Partners s.r.o., Husova tř. 1847/5, České Budějovice, České Budějovice 3, 37001

- (210) **O-552258**  
(220) 03.12.2018  
(320) 03.12.2018  
(511) 36, 37  
(540)



Čámovka

- (510) (36) pojištění, služby finanční, peněžní služby, služby nemovitostní (realitní služby); (37) stavebnictví.  
(591) Barevná  
(730) **Expo-Hights, s.r.o.**, Evropská 2758/11, Praha 6, Dejvice, 16000, CZ  
(740) AK Ůrge & Černohlávek, Dr. Josef Černohlávek, advokát, Jungmannova 36/31, Praha 1, Nové Město, 11000

- (210) **O-552261**  
(220) 03.12.2018  
(320) 03.12.2018  
(511) 16, 35, 41  
(540)



- (510) (16) tiskoviny; (35) reklamní, marketingové a propagační služby; (41) služby v oblasti vzdělávání, zábavy a sportu.  
(591) Barevná  
(730) **Muzeum Náchodská**, Masarykovo náměstí 1, Náchod, 54701, CZ

- (210) **O-552266**  
(220) 04.12.2018  
(320) 04.12.2018  
(511) 39, 41, 43  
(540)



- (510) (39) rozvoz jídel restauracemi; (41) odborná příprava týkající se pohostinství; (43) pohostinství (služby), služby v oblasti pohostinství (ubytování), služby v oblasti pohostinství (potraviny a nápoje), restaurace

(služby), samoobslužné restaurace, delikatesy (restaurace), restaurace gril - restaurace, turistické restaurace, restaurace rychlého občerstvení, bary (služby).

(730) **O.S. ENTERPOL.CZ s.r.o.**, Vojtěcha Kováře 134/1, Rumburk 2, Horní Jindřichov, 40801, CZ

(210) **O-552272**

(220) 04.12.2018

(320) 04.12.2018

(511) 16, 18, 20, 21, 25, 35

(540)



(510) (16) plakáty, tužky, penály, sešity; (18) klíčenky, batohy; (20) obaly na láhve v rámci této třídy, podušky; (21) láhve, boxy chladicí, sklenice na pití, sklo křišťálové, porcelán; (25) trička, opasky, čepice, bundy sportovní, svetry, klobouky, oděvy z kůže; (35) reklama, propagace, inzerce všemi druhy médií, rozesílání propagačních materiálů, publikace reklamních textů, výstavy k reklamním a obchodním účelům, aktualizování reklamních materiálů, reklama on-line v počítačové síti, on-line inzerce, rozšiřování reklamních materiálů zákazníkům (letáky, prospekty, tisky, vzorky), venkovní reklama, vyhledávání dat a informací v počítačových souborech (pro třetí osoby), pomoc při řízení obchodních a průmyslových podniků, obchodní nebo podnikatelský průzkum, prezentace výrobků v komunikačních médiích pro účely maloobchodu, management, marketingové studie, poskytování obchodních informací a obchodních služeb pomocí Internetu, zprostředkování obchodu s výrobky výše uvedenými ve tř. 25, zprostředkovatelská činnost v oblasti obchodu a služeb k obchodním účelům, týkající se výrobků výše uvedených ve tř. 25, zprostředkování obchodních kontaktů v oblasti výrobků výše uvedených ve tř. 25, zprostředkování internetového obchodu v oblasti výrobků výše uvedených ve tř. 25, komerční využití Internetu v oblastech komerčních internetových médií a vyhledávacích služeb v oblasti výrobků výše uvedených ve tř. 25, marketing.

(730) **Hložek Martin**, K Bukovci 5, Plzeň, 31200, CZ

(740) JUDr. Vladimír Zamrzla, advokát, U Obecního dvora 793/2, Praha 1, Staré Město, 11000

(210) **O-552273**

(220) 04.12.2018

(320) 04.12.2018

(511) 16, 18, 20, 21, 25, 35

(540)



(510) (16) plakáty, tužky, penály, sešity; (18) klíčenky, batohy; (20) obaly na láhve v rámci této třídy, podušky; (21) láhve, boxy chladicí, sklenice na pití, sklo křišťálové, porcelán; (25) trička, opasky, čepice, bundy sportovní, svetry, klobouky, oděvy z kůže; (35) reklama, propagace, inzerce všemi druhy médií, rozesílání propagačních materiálů, publikace reklamních textů, výstavy k reklamním a obchodním účelům, aktualizování reklamních materiálů, reklama on-line v počítačové síti, on-line inzerce, rozšiřování reklamních materiálů zákazníkům (letáky, prospekty, tisky, vzorky), venkovní reklama, vyhledávání dat a informací v počítačových souborech (pro třetí osoby), pomoc při řízení obchodních a průmyslových podniků, obchodní nebo podnikatelský průzkum, prezentace výrobků v komunikačních médiích pro účely maloobchodu, management, marketingové studie, poskytování obchodních informací a obchodních služeb pomocí Internetu, zprostředkování obchodu s výrobky výše

uvedenými ve tř. 25, zprostředkovatelská činnost v oblasti obchodu a služeb k obchodním účelům, týkající se výrobků výše uvedených ve tř. 25, zprostředkování obchodních kontaktů v oblasti výrobků výše uvedených ve tř. 25, zprostředkování internetového obchodu v oblasti výrobků výše uvedených ve tř. 25, komerční využití Internetu v oblastech komerčních internetových médií a vyhledávacích služeb v oblasti výrobků výše uvedených ve tř. 25, marketing.

(730) **Hložek Martin**, K Bukovci 5, Plzeň, 31200, CZ

(740) JUDr. Vladimír Zamrzla, advokát, U Obecního dvora 793/2, Praha 1, Staré Město, 11000

(210) **O-552274**

(220) 04.12.2018

(320) 04.12.2018

(511) 18, 25, 35

(540)



(510) (18) zavazadla, cestovní tašky, peněženky a ostatní tašky, kabelky; (25) obuv, dámská obuv, pánská obuv, dětská obuv; (35) obchodní služby a informace pro spotřebitele, maloobchodní prodej obuvi, velkoobchodní prodej obuvi, online maloobchodní služby zaměřené na obuv, online maloobchodní služby zaměřené na kabelky.

(591) Barevná

(730) **COLBLU s.r.o.**, Neklanova 107/22, Praha 2 - Vyšehrad, 12800, CZ

(210) **O-552281**

(220) 04.12.2018

(320) 04.12.2018

(511) 29, 41, 43

(540)

## ČERNÁ OVCE

(510) (29) čerstvé nezrající sýry, zrající sýry, měkké bílé hrudkové sýry, masové paštiky, masové pomazánky, sýrové pomazánky, mléčné pomazánky, pomazánky na bázi zeleniny, želé, džemy, kompoty, ovocné zeleninové pomazánky, omáčky (dipy), polévky a vývary, masové výtažky, dezerty z mléčných výrobků; (41) služby v oblasti sportu a fitness, vzdělávací a školicí služby, výuka jízdy na koni, pořádání koncertů, jezdecké tábory, organizování závodních soutěží, kulturní aktivity, výcvik koní, výstavy a přehlídky koní; (43) služby soukromých nápojových klubů, ustájení koní, hotelové služby, ubytovací služby (hotely, penziony), restaurace, zajišťování hromadného stravování (catering), bary, služby vináren, provozování školky.

(730) **Čech Svatopluk**, Dvorní 70/9, Plzeň, Severní Předměstí, 30100, CZ

(210) **O-552302**

(220) 05.12.2018

(320) 05.12.2018

(511) 32

(540)



(510) (32) pivo, sladové pivo, koktejly na bázi piva, ovocné šťávy, vody (nápoje), zeleninové šťávy (nápoje), sodové vody, perlivé vody, svrchně kvašená piva, piva z rukodělných pivovarů.

(730) **PinLive Foods Co., Ltd**, NO. 8920, WAIQINGSONG ROAD, SONGJIANG DISTRICT, SHANGHAI, CN



(740) GATODE s. r. o., Ing. Mgr. Denisa Dudová, Vršovická 478/51, Praha 10, Vršovice, 10100

(210) **O-552323**  
(220) 05.12.2018  
(320) 05.12.2018  
(511) 9, 16, 25, 35, 41, 42  
(540)



(510) (9) magnetické datové nosiče, záznamové disky, kompaktní disky, DVD a jiná digitální záznamová média, optické datové nosiče, elektronické databáze, zařízení na zpracování dat - počítače, počítačové programy (software), obsah médií - audio a video záznamy, publikace (elektronické - ) (s možností stažení), elektronické časopisy, instruktážní manuály v elektronické podobě, materiály pro vzdělávací kurzy ke stažení; (16) psací potřeby, razítka, učební a výukové pomůcky s výjimkou přístrojů, školící materiály s výjimkou přístrojů, učebnice, manuály, metodické příručky, informační brožury, školní ročenky, mapy, cvičební sešity, tištěné příručky výukových aktivit; (25) oděvy, obuv, pokrývky hlavy; (35) reklama, propagace, řízení obchodní činnosti, obchodní administrativa, kancelářské práce; (41) vzdělávání, školení, zábava, sportovní a kulturní činnosti, vydavatelská činnost a zpravodajství - vydávání novin, periodik, katalogů a brožur, vydávání a publikování knih a časopisů (tištěných i elektronických on-line), vydávání vzdělávacích materiálů, vydávání manuálů; (42) vývoj softwaru, vývoj počítačového hardwaru, vývoj počítačových programů, vývoj softwaru, programování a implementace softwaru.

(730) **Škola Můj Projekt - základní škola Praha, s.r.o.**, Chomutovická 1443/4, Praha 4, Chodov, 14900, CZ

(740) Mgr. Anna Marie Hrdina Landor, advokát, Psohlavců 1501/51, Praha 4, Braník, 14700

(210) **O-552324**  
(220) 05.12.2018  
(320) 05.12.2018  
(511) 9, 16, 25, 35, 41, 42  
(540)

### ŠMP - Škola Můj Projekt

(510) (9) magnetické datové nosiče, záznamové disky, kompaktní disky, DVD a jiná digitální záznamová média, optické datové nosiče, elektronické databáze, zařízení na zpracování dat - počítače, počítačové programy (software), obsah médií - audio a video záznamy, publikace (elektronické - ) (s možností stažení), elektronické časopisy, instruktážní manuály v elektronické podobě, materiály pro vzdělávací kurzy ke stažení; (16) psací potřeby, razítka, učební a výukové pomůcky s výjimkou přístrojů, školící materiály s výjimkou přístrojů, učebnice, manuály, metodické příručky, informační brožury, školní ročenky, mapy, cvičební sešity, tištěné příručky výukových aktivit; (25) oděvy, obuv, pokrývky hlavy; (35) reklama, propagace, řízení obchodní činnosti, obchodní administrativa, kancelářské práce; (41) vzdělávání, školení, zábava, sportovní a kulturní činnosti, vydavatelská činnost a zpravodajství - vydávání novin, periodik, katalogů a brožur, vydávání a publikování knih a časopisů (tištěných i elektronických on-line), vydávání vzdělávacích materiálů, vydávání manuálů; (42) vývoj softwaru, vývoj počítačového hardwaru, vývoj počítačových programů, vývoj softwaru, programování a implementace softwaru.

(730) **Škola Můj Projekt - základní škola Praha, s.r.o.**, Chomutovická 1443/4, Praha 4, Chodov, 14900, CZ

(740) Mgr. Anna Marie Hrdina Landor, advokát, Psohlavců 1501/51, Praha 4, Braník, 14700

(210) **O-552337**  
(220) 06.12.2018  
(320) 06.12.2018  
(511) 16, 35, 41  
(540)



(510) (16) upomínková alba, tiskoviny, tištěné propagační materiály, propagační publikace, reklamní plakáty, reklamní letáky, papírové reklamní tabule, fotografie, katalogy, prospekty, noviny, časopisy, knihy, letáky, etikety, pohlednice, kalendáře, grafické reprodukce, katalogy, papírové propagační materiály, fotografie; (35) reklamní, inzertní a propagační činnost, marketingové konzultační služby, event marketing (získávání zákazníků pořádáním akcí, zprostředkování reklamy, administrativní práce, marketing, prezentace výrobků v komunikačních médiích, poskytování komerčních informací a rad pro spotřebitele, systemizace informací do počítačových databází, pronájem reklamních materiálů, reklamních ploch a reklamní doby v komunikačních médiích, on - line inzerce, komerční využití internetu, vystavování a nabízení zboží za účelem jeho koupě zákazníky, obchodní, obstaravatelská a zprostředkovatelská činnost v oblasti reklamy a propagace, organizování komerčních výstav, organizování komerčních nebo propagačních veletrhů a výstav, organizování akcí, výstav, prodejních trhů a přehlídek pro obchodní, propagační a reklamní účely, organizování akcí pro komerční a reklamní účely, propagace kulturních, zábavních a sportovních akcí; (41) organizace kulturních, zábavních a sportovních akcí, příprava a pořádání zábavních akcí, zábavní služby ve formě pořádání společenských zábavních akcí, organizování slavnostních společenských akcí, organizování kulturních a uměleckých akcí, poskytování informací o zábavě a zábavních akcích, organizování konferencí, výstav a soutěží, organizování a pořádání kongresů, odborné poradenství vztahující se k organizování vzdělávacích, kulturních, výchovných a zábavních výstav, pořádání, vedení a organizování konferencí, konzultační a informační služby vztahující se k pořádání, vedení a organizování konferencí, organizování seminářů a konferencí, pořádání a řízení komerčních a obchodních konferencí.

(591) Barevná  
(730) **FiremniAkce.cz, s.r.o.**, Sabinova 287/3, Praha 3, Žižkov, 13000, CZ  
(740) Mgr. Kateřina Mík Špoulová, Haštalská 760/27, Praha 1, Staré Město, 11000

(210) **O-552351**  
(220) 06.12.2018  
(320) 06.12.2018  
(511) 18, 40  
(540)



(510) (18) kožené tašky a kožené peněženky; (40) koželužství (zpracování kůže).  
(730) **Shoukat Ali**, U vodojemu 748/7, Praha 4, Libuš, 14200, CZ

(210) **O-552354**  
(220) 06.12.2018  
(320) 06.12.2018  
(511) 9, 42  
(540)



(510) (9) počítačové programy; (42) počítačové programování.  
(591) Barevná  
(730) **GENsoft, s.r.o.**, Železnobrodská 45/15, Praha 9, Kbely, 19700, CZ

(210) **O-552357**  
(220) 06.12.2018  
(320) 06.12.2018  
(511) 35, 36, 37  
(540)



(510) (35) propagační činnost, reklama, pomoc při řízení obchodní činnosti, obchodní administrativa a kancelářské práce a marketingová činnost spojená s pronájmem nemovitého majetku, zaslání reklamních materiálů zákazníkům, vydávání reklamních tiskovin, zpráv a informací pro reklamní účely; (36) služby agentů zabývajících se nemovitostmi a cennými papíry, investiční činnost ve stavebnictví, pronájem nemovitostí, pronájem nájemních domů, pronajímání kanceláří, správa nemovitostí, realitní kanceláře; (37) opravy a úpravy nemovitostí navazující na investiční činnost ve stavebnictví.  
(591) Barevná  
(730) **EBG - development s.r.o.**, Roháčova 176/12, Praha 3, Žižkov, 13000, CZ

(210) **O-552359**  
(220) 06.12.2018  
(320) 06.12.2018  
(511) 35, 36, 37  
(540)



(510) (35) propagační činnost, reklama, pomoc při řízení obchodní činnosti, obchodní administrativa, kancelářské práce a marketingová činnost spojená s pronájmem nemovitého majetku, zaslání reklamních materiálů zákazníkům, vydávání reklamních tiskovin, zpráv a informací pro reklamní účely; (36) služby agentů zabývajících se nemovitostmi a cennými papíry, investiční činnost ve stavebnictví, pronájem nemovitostí, pronájem nájemních domů, pronájem kanceláří, správa nemovitostí, realitní kanceláře; (37) opravy a úpravy nemovitostí navazující na investiční činnost ve stavebnictví.  
(591) Barevná  
(730) **EBG - assets, s.r.o.**, Roháčova 145/14, Praha 3, Žižkov, 13000, CZ

(210) **O-552360**  
(220) 06.12.2018  
(320) 06.12.2018  
(511) 16, 35, 38, 39, 41  
(540)

**activesport**

(510) (16) tiskoviny, periodický a neperiodický tisk, zejména časopisy, noviny, knihy, prospekty, plakáty, fotografie, pohlednice, kalendáře, knihařské výrobky, propagační materiály a předměty z papíru, zejména letáky, brožury, obtisky, obalový materiál z papíru a plastických hmot, tiskařské typy a štočky, ozdobné a propagační předměty z papíru; (35) reklamní, inzertní služby všeho druhu, včetně inzerce a reklamy poskytované v počítačových, telekomunikačních a obdobných sítích, informační servis a poradenské služby v obchodě, pořádání reklamních a obchodních výstav a předváděcích akcí zboží a služeb, včetně distribuce zboží k reklamním účelům, zprostředkovatelské služby v oblasti obchodu s periodickými, neperiodickými, tištěnými a elektronickými publikacemi, obchodní služby v oboru polygrafie, průzkum trhu a marketing, obchodní zastoupení tuzemských a zahraničních firem; (38) šíření časopisů, periodik, zejména prostřednictvím internetu (telekomunikační služby); (39) distribuce periodických a neperiodických publikací; (41) nakladatelská a vydavatelská činnost v oboru časopisů, periodických publikací, zvukových, textových a audiovizuálních nosičů, pořádání zábavních soutěží, zájmových klubů a společenských akcí, organizování a vedení konferencí, kongresů, seminářů, sympozií, školení.  
(591) Barevná  
(730) **Mladá fronta a.s.**, Mezi vodami 1952/9, Praha 4, Modřany, 14300, CZ

(210) **O-552361**  
(220) 07.12.2018  
(320) 07.12.2018  
(511) 19, 35  
(540)

**DURBET**

(510) (19) beton, beton (stavební prvky z betonu a polystyrenu), cementové desky, konstrukce stavební, nekovové, desky pro stavebnictví, nekovové, podlahy, nekovové, pojiva pro opravy silnic, stavby, stavební materiály, nekovové, stropy, nekovové; (35) provozování online trhu pro kupující a prodejce výrobků a služeb, poskytování obchodních informací prostřednictvím webových stránek, poptávky, obchodní informace a rady pro spotřebitele ve výběru produktů a služeb.  
(730) **CEMEX Czech Republic, s.r.o.**, Laurinova 2800/4, Praha 5, Stodůlky, 15500, CZ

(210) **O-552363**  
(220) 07.12.2018  
(320) 07.12.2018  
(511) 14  
(540)

**lenka**  
**BLAZA** \ art

(510) (14) vzácné kovy a jejich slitiny, šperky, drahokamy a polodrahokamy, hodinářské a chronometrické přístroje.  
(730) **Blažková Lenka**, Žinkovská 1851/4, Praha 10, 10000, CZ

(210) **O-552372**  
(220) 07.12.2018  
(320) 07.12.2018  
(511) 35, 36, 39, 41, 43  
(540)

### P4P

(510) (35) inzerce pro nábor zaměstnanců, poskytování informací o službách v oblasti zajištění zaměstnanců, sběr personálních informací, pomoc v personálním řízení, personální řízení a zaměstnanecké poradenství, poradenství v oblasti personálního managementu, služby agentur pro zprostředkování práce a nábor zaměstnanců; (36) služby k zajištění zřízení osobních účtů u bankovních institucí; (39) služby v oblasti cestování a osobní dopravy, doprava a přeprava, služby týkající se organizování dopravy cestujících, poskytování cestovních informací, rezervace cestovních míst, objednávání cestovních míst, cestovní konzultační a informační služby, doprovázení osob, zprostředkování dopravy cestujících, zprostředkování dopravy taxislužbou, zprostředkování výměny letenek, zprostředkování automobilové přepravy cestujících, zprostředkování letecké přepravy cestujících, zprostředkování dopravy do ubytování a z nich, zprostředkování letenek a železničních či autobusových jízd, služby v oblasti rezervace letenek, zařizování cestovních víz, zařizování pracovních povolení; (41) poradenství pro volbu povolání a poradenství v oblasti zaměstnávání, poradenství o místní kultuře, překladatelské služby; (43) služby zajišťující poskytování stravování a nápojů, zprostředkování dočasného ubytování, zajištění poradenské činnosti v oblasti ubytování.

(730) **P4P s.r.o.**, nám. 14. října 1307/2, Praha 5 - Smíchov, 15000, CZ  
(740) TEMPUS, advokátní kancelář, s.r.o., Mgr. Karin Konstantinová, advokátka, Benediktská 690/7, Praha 1, Staré Město, 11000

(210) **O-552377**  
(220) 07.12.2018  
(320) 07.12.2018  
(511) 35, 39, 42, 43  
(540)

**BRENNA**  
cestovní kancelář

(510) (35) propagace nabídek zájezdů a pobytů cestovních kancelářů na www stránkách, prodej internetové (on-line) reklamy, zadávání dat, správa databáze; (39) internetový (on-line) prodej a rezervace tuzemských i zahraničních zájezdů, rekreací a pobytů, poradenská činnost v oblasti cestovního ruchu, zprostředkovatelská činnost v oblasti cestovního ruchu, provozování cestovní kanceláře pro zajišťování cest a s nimi souvisejících služeb v rámci této třídy, průvodcovská činnost, přeprava osob a nákladu, zprostředkování přepravy; (42) programátorská činnost, tvorba software; (43) zajištění ubytování v tuzemsku, ubytovací a stravovací služby, hotelové služby, služby cestovních kancelářů v oblasti zajištění ubytování a stravování.

(591) Barevná  
(730) **BRENNA,s.r.o.**, Jakubské náměstí 129/7, Brno, Brno-město, 60200, CZ  
(740) Halaxová & Halaxová TETRAPAT, Mgr. Eva Halaxová, Jinonická 804/80, Praha 5, Košíře, 15800

(210) **O-552378**  
(220) 07.12.2018  
(320) 07.12.2018  
(511) 35, 39, 42, 43  
(540)

### BRENNA

(510) (35) propagace nabídek zájezdů a pobytů cestovních kancelářů na www stránkách, prodej internetové (on-line) reklamy, zadávání dat, správa databáze; (39) internetový (on-line) prodej a rezervace tuzemských i zahraničních zájezdů, rekreací a pobytů, poradenská činnost v oblasti cestovního ruchu, zprostředkovatelská činnost v oblasti cestovního ruchu, provozování cestovní kanceláře pro zajišťování cest a s nimi souvisejících služeb v rámci této třídy, průvodcovská činnost, přeprava osob a nákladu, zprostředkování přepravy; (42) programátorská činnost, tvorba software; (43) zajištění ubytování v tuzemsku, ubytovací a stravovací služby, hotelové služby, služby cestovních kancelářů v oblasti zajištění ubytování a stravování.

(730) **BRENNA,s.r.o.**, Jakubské náměstí 129/7, Brno, Brno-město, 60200, CZ  
(740) Halaxová & Halaxová TETRAPAT, Mgr. Eva Halaxová, Jinonická 804/80, Praha 5, Košíře, 15800

(210) **O-552379**  
(220) 07.12.2018  
(320) 07.12.2018  
(511) 35, 39, 42, 43  
(540)

### CK BRENNA

(510) (35) propagace nabídek zájezdů a pobytů cestovních kancelářů na www stránkách, prodej internetové (on-line) reklamy, zadávání dat, správa databáze; (39) internetový (on-line) prodej a rezervace tuzemských i zahraničních zájezdů, rekreací a pobytů, poradenská činnost v oblasti cestovního ruchu, zprostředkovatelská činnost v oblasti cestovního ruchu, provozování cestovní kanceláře pro zajišťování cest a s nimi souvisejících služeb v rámci této třídy, průvodcovská činnost, přeprava osob a nákladu, zprostředkování přepravy; (42) programátorská činnost, tvorba software; (43) zajištění ubytování v tuzemsku, ubytovací a stravovací služby, hotelové služby, služby cestovních kancelářů v oblasti zajištění ubytování a stravování.

(730) **BRENNA,s.r.o.**, Jakubské náměstí 129/7, Brno, Brno-město, 60200, CZ  
(740) Halaxová & Halaxová TETRAPAT, Mgr. Eva Halaxová, Jinonická 804/80, Praha 5, Košíře, 15800

(210) **O-552390**  
(220) 09.12.2018  
(320) 09.12.2018  
(511) 35, 41, 43, 44  
(540)

### Therme Park Velké Losiny

(510) (35) obchodní zprostředkovatelské služby v oblastech níže uvedených služeb ve třídách 41, 43 a 44, komerční využití Internetu v oblastech obchodu a nabídky služeb ze tříd 41, 43 a 44, inzertní, propagační a obchodní informační služby prostřednictvím Internetu, reklama; (41) veřejné lázně (bazény) v rámci této třídy, provozování sportovních zařízení, služby pro oddech a rekreaci, klubové služby (zábava nebo vzdělávání), pořádání a vedení konferencí, seminářů a symposií, pronájem sportovišť, vedení kurzů kondičního cvičení, realizace animačních programů v rámci této třídy, poskytování tělocvičen, poskytování kulturních aktivit, poskytování zařízení pro jízdu na kolečkových bruslích, poskytování míst k odpočinku v podobě dětských hřišť, poskytování prostor s tenisovými kurty, poskytování prostor pro udržení fyzické kondice a fitness, poskytování vzdělávacích služeb vztahujících se ke zdraví, služby posiloven (zdravotní a kondiční cvičení), vše spadající do této třídy; (43) hotely, ubytovny a penziony, rezervační služby pro hotely, bary, restaurace, kavárny, rychlé občerstvení (kiosky), bufety, pronájem jednacích místností, služby recepce pro přechodné ubytování [správa odjezdů a příjezdů], zajištění stravování, poskytování přechodného ubytování; (44) masáže, poskytování zařízení s termálními prameny, služby poskytování tepidária (zařízení pro termoterapii), služby poskytování ledové komory, služby poskytování saun, služby poskytování solárií, služby poskytování lékařských služeb, poskytování informací o zdraví, poskytování programů na snížení hmotnosti, poskytování zařízení pro tělesnou rehabilitaci, poskytování informací pro pacienty týkající se lázeňských procedur, terapeutické cvičení, zdravotní péče v oblasti nápravných cvičení, vše spadající do této třídy.

(730) **Lázně Velké Losiny, s.r.o.**, Lázeňská 323, Velké Losiny, 78815, CZ  
(740) Jiří Effmert, Družstevní 1424/12, Říčany, 25101

(210) **O-552391**  
(220) 09.12.2018  
(320) 09.12.2018  
(511) 35, 41, 43, 44  
(540)



- (510) (35) obchodní zprostředkovatelské služby v oblastech níže uvedených služeb ve třídách 41, 43 a 44, komerční využití Internetu v oblastech obchodu a nabídky služeb ze tříd 41, 43 a 44, inzertní, propagační a obchodní informační služby prostřednictvím Internetu, reklama; (41) veřejné lázně (bazény) v rámci této třídy, provozování sportovních zařízení, služby pro oddech a rekreaci, klubové služby (zábava nebo vzdělávání), pořádání a vedení konferencí, seminářů a symposií, pronájem sportovišť, vedení kurzů kondičního cvičení, realizace animačních programů v rámci této třídy, poskytování tělocvičen, poskytování kulturních aktivit, poskytování zařízení pro jízdu na kolečkových bruslích, poskytování míst k odpočinku v podobě dětských hřišť, poskytování prostor s tenisovými kurty, poskytování prostor pro udržení fyzické kondice a fitness, poskytování vzdělávacích služeb vztahujících se ke zdraví, služby posiloven (zdravotní a kondiční cvičení), vše spadající do této třídy; (43) hotely, ubytovny a penziony, rezervační služby pro hotely, bary, restaurace, kavárny, rychlé občerstvení (kiosky), bufety, pronájem jednacích místností, služby recepce pro přechodné ubytování [správa odjezdů a příjezdů], zajištění stravování, poskytování přechodného ubytování; (44) masáže, poskytování zařízení s termálními prameny, služby poskytování tepidária (zařízení pro termoterapii), služby poskytování ledové komory, služby poskytování saun, služby poskytování solárií, služby poskytování lékařských služeb, poskytování informací o zdraví, poskytování programů na snížení hmotnosti, poskytování zařízení pro tělesnou rehabilitaci, poskytování informací pro pacienty týkající se lázeňských procedur, terapeutické cvičení, zdravotní péče v oblasti nápravných cvičení, vše spadající do této třídy.
- (591) Barevná  
(730) **Lázně Velké Losiny, s.r.o.**, Lázeňská 323, Velké Losiny, 78815, CZ  
(740) Jiří Effmert, Družstevní 1424/12, Říčany, 25101

(210) **O-552399**  
(220) 07.12.2018  
(320) 07.12.2018  
(511) 16, 35, 42  
(540)



- (510) (16) propagační materiály, zejména z papíru a plastu, to vše v souvislosti s automobily a pozemními vozidly určenými pro přepravu nejvýše devíti osob a/nebo mající celkovou hmotnost nepřevyšující 3,5t; (35) propagační činnost v oblasti podávání, posuzování, realizace a odměňování zlepšovacích návrhů, to vše v souvislosti s automobily a pozemními vozidly určenými pro přepravu nejvýše devíti osob a/nebo mající celkovou hmotnost nepřevyšující 3,5t; (42) služby specialistů při tvorbě a provozování systémů podávání, posuzování, realizace a odměňování zlepšovacích návrhů, to vše v souvislosti s automobily a pozemními vozidly určenými pro přepravu nejvýše devíti osob a/nebo mající celkovou hmotnost nepřevyšující 3,5t.
- (730) **ŠKODA AUTO a.s.**, tř. Václava Klementa 869, Mladá Boleslav, Mladá Boleslav II, 29301, CZ

(210) **O-552404**  
(220) 08.12.2018  
(320) 08.12.2018  
(511) 41  
(540)

### KKTS

- (510) (41) pořádání, vedení a organizování konferencí, konzultační a informační služby vztahující se k pořádání, vedení a organizování konferencí.  
(730) **Rejzek Jakub**, Vrátkov č. p. 116, Vrátkov, 28201, CZ

(210) **O-552405**  
(220) 09.12.2018  
(320) 09.12.2018  
(511) 16, 35, 41  
(540)

### STRUNY PRAHY

- (510) (16) tiskoviny, fotografie (tištěné), programy akcí, brožury, katalogy, tištěné propagační materiály; (35) reklamní, marketingové a propagační služby; (41) kulturní služby, pořádání koncertů, pořádání festivalů pro kulturní účely, hudební produkce, vydávání hudebních děl.  
(730) **Impresario - česká umělecká agentura, spol. s r.o.**, Palackého 740/1, Praha 1, Nové Město, 11000, CZ  
(740) Mgr. Tomáš Mužík, Pařížská 67/11, Praha 1, Josefov, 11000

(210) **O-552406**  
(220) 09.12.2018  
(320) 09.12.2018  
(511) 16, 35, 41  
(540)

### SOUNDS OF PRAGUE

- (510) (16) tiskoviny, fotografie (tištěné), programy akcí, brožury, katalogy, tištěné propagační materiály; (35) reklamní, marketingové a propagační služby; (41) kulturní služby, pořádání koncertů, pořádání festivalů pro kulturní účely, hudební produkce, vydávání hudebních děl.  
(730) **Impresario - česká umělecká agentura, spol. s r.o.**, Palackého 740/1, Praha 1, Nové Město, 11000, CZ  
(740) Mgr. Tomáš Mužík, Pařížská 67/11, Praha 1, Josefov, 11000

(210) **O-552415**  
(220) 10.12.2018  
(320) 10.12.2018  
(511) 35, 41, 42  
(540)

### Makevision

- (510) (35) výzkum trhu, průzkum veřejného mínění, obchodní průzkum, sběr informací, analýzy, poradenství a konzultace vztahující se k reklamě, marketingu, výzkumu trhu, analýzám a studiím trhu, analýza nákladů a cen, marketingový průzkum, interpretace dat z výzkumu trhu, realizace rozhovorů jako kvalitativní výzkum trhu, focus groups, analýzy dat výzkumu trhu a statistických dat, analýza reakce na reklamu a výzkum trhu, fiktivní nákup (Mystery Shopping), průzkum trhu spojený s testováním obchodních značek, monitorování, sledování a vyhodnocování výrobků a služeb prodejců a vyhodnocování obchodních značek, výzkumy vztahující se k oceňování, posuzování a ohodnocování obchodních značek, sběr údajů do počítačových databází, konzultační a poradenské služby a pomoc v oblasti reklamní, marketingové a propagační činnosti, služby navrhování obchodních značek, strategické služby v oblasti marketingu a obchodu, poradenské služby pro obchodní organizaci a management, reklamní, marketingové a propagační služby, obchodní konzultace a management týkající se uvádění nových výrobků na trh, styk s veřejností (Public Relations), psaní reklamních textů; (41) organizování a vedení workshopů, seminářů, školení a konferencí, vzdělávací služby týkající se marketingu a spokojenosti zákazníků, vydávání elektronických a tištěných novin, časopisů, knih a blogů; (42) navrhování, vývoj a implementace softwaru, navrhování a vývoj počítačového hardwaru, software jako služba (SaaS), vědecké a technické služby a související výzkum a projektování, průmyslová analýza a výzkum, výzkum v oblasti designu, výzkum v oblasti počítačového designu.  
(730) **Makevision s.r.o.**, Podbabská 870/2, Praha 6, Bubeneč, 16000, CZ

(210) **O-552416**  
(220) 10.12.2018  
(320) 10.12.2018  
(511) 19, 35, 37  
(540)

### SALSA

- (510) (19) stavební materiály nekovové všeho druhu, zejména zdící materiály a cihlářské výrobky, především pálené cihly a pálená střešní krytina, betonové střešní krytiny, dřevěné, a další střešní krytiny zařazené v této třídě, cihelné stavební bloky a prvky, betonové a keramické stavební materiály, cementové zboží, zděné poštovní schránky, dlažba, dlaždice a obkladačky, přenosné konstrukce nekovové, trámy, prkna, překližky, asfalt, terakotové stavební výrobky, hrnčířská a cihlářská hlína, ohnivzdorné cementové nátěry, okenice nekovové, pláště budov nekovové, cement, vápno, malta, písek, omítkové materiály, nekovové materiály pro zateplování stavebních objektů; (35) inzertní, reklamní a propagační činnost v oblasti stavebních materiálů, vystavování a nabízení stavebních materiálů k prodeji, poskytování pomoci při provozu obchodu se stavebními materiály; (37) stavba budov, instalační práce a opravy, zejména výstavba, udržování a demolice stavebních objektů, zednictví, pokrývačství, klempířství, zámečnictví, izolační služby, zateplování stavebních objektů, poradenství v oblasti stavebnictví, obstaravatelská a zprostředkovatelská činnost v oblasti stavebnictví.
- (730) **TONDACH Česká republika s.r.o.**, Bělotínská 722, Hranice, Hranice I-Město, 75301, CZ
- (740) Advokátní a patentová kancelář, JUDr. Aleš Zábrš, Na Beránce 2, Praha 6, 16000

(210) **O-552417**  
(220) 10.12.2018  
(320) 10.12.2018  
(511) 9, 16, 35, 38, 41  
(540)

### SPARTA TV

- (510) (9) veškeré nosiče informací v rozsahu třídy 9; (16) tiskoviny, periodické i neperiodické publikace, například knihy, časopisy, katalogy, plakáty, samolepky, kalendáře, fotografie, letáky; (35) marketing, reklamní, inzertní a propagační činnost včetně propagace hudebních akcí jako koncertů a festivalů, propagace soutěžních pořadů, rozhlasová a televizní reklama, videoreklama, propagační služby ve formě sdílení multimediálního obsahu prostřednictvím Internetu nebo jiných počítačových sítí, merchandising; (38) televizní vysílání, vysílání zábavných, výchovných, soutěžních, diskuzních, sportovních, zpravodajských a informačních pořadů prostřednictvím satelitů, kabelových rozvodů, prostřednictvím IPTV, a internetového streamu, poskytování přístupu k portálu na sdílení videa, elektronické komunikační služby, přenos zpráv a dat přes Internet a jiné komunikační sítě, šíření filmových a televizních programů; (41) tvorba televizních programů a pořadů, výchovná a zábavní činnost, školení, kulturní a sportovní aktivity, soutěže pro veřejnost, vydavatelská a nakladatelská činnost, výroba audiovizuálních programů, filmová tvorba, televizní tvorba.
- (730) **Čevelová Lucie**, Ke Kotláře 1147/14, Praha 5, 15000, CZ

(210) **O-552427**  
(220) 10.12.2018  
(320) 10.12.2018  
(511) 3, 5, 21, 35, 41, 44  
(540)



- (510) (3) prostředky k čištění zubů, zubní pasty, zubní gely, spreje pro osvěžení dechu, ústní vody, nikoliv pro lékařské účely, neléčivé přípravky určené k hygieně dutiny ústní, kosmetické přípravky, mýdla, gely, pěny a soli do koupele, šampóny a jiné přípravky pro ošetřování vlasů, extrakty včetně bylinných extraktů, éterické oleje, silice, roztoky k výplachům a masážím dásní nikoliv pro lékařské účely, vše v rámci této třídy; (5) farmaceutické a léčivé přípravky, zdravotnické výrobky, dietetické přípravky a potraviny pro děti a nemocné, dezinfekční a dezinfekční prostředky, léčebná

kosmetika, léčivé gely, léčivé pěny a soli do koupele, bylinné extrakty pro léčebné účely, bylinné přípravky pro léčebné účely, medicínální čaje, medicínální vína, vitaminové přípravky, náplasti a obvazový materiál, vše pro lékařské účely, farmaceutické přípravky k použití ve stomatologii, přípravky pro ústní hygienu pro lékařské účely, ústní vody pro léčebné účely, zubní gely pro léčebné účely, léčivá žvýkačka, farmaceutické přípravky pro léčbu onemocnění dásní, roztoky k výplachům a masážím dásní; (21) náčiní k mechanickému čištění a ošetřování zubů, zubní kartáčky, mezizubní kartáčky, nit' zubní, párátko, pouzdra na zubní kartáčky, držáky na zubní nitě, nástroje na čištění jazyka pro osobní potřebu; (35) propagační činnost a reklama prostřednictvím jakéhokoliv média, zejména prostřednictvím Internetu, marketing, plánování obchodních a propagačních akcí, obchodní administrativa, kancelářské činnosti, velkoobchod, maloobchod a zprostředkování obchodu s výše uvedenými výrobky ve třídách 3, 5 a 21; (41) organizování a pořádání vzdělávacích akcí, školení a společenských akcí týkajících se zubní hygieny a péče o dutinu ústní; (44) poradenské služby týkající se zubní hygieny a péče o dutinu ústní, poradenství v oboru péče o tělo a krásu.

(591) Barevná  
(730) **Herbadent s.r.o.**, K Verneráku 1193/4, Praha 4, Kunratice, 14800, CZ  
(740) C|K|T ČERVENKA TURKOVÁ & PARTNERS Advokátní, patentová a známková kancelář, Mgr. Radka Červenková, advokátka, Anny Letenské 34/7, Praha 2, Vinohrady, 12000

(210) **O-552430**  
(220) 10.12.2018  
(320) 10.12.2018  
(511) 9, 16, 35, 36  
(540)

### SMTC

- (510) (9) informační produkty na elektronických nosičích, elektronické a datové sítě; (16) polygrafické výrobky, tiskoviny, knihy, tiskové materiály, plakáty, fotografie, velkoplošné plakáty, billboardové plakáty, obálky, dopisní papíry, papíry, tužky a propisovací tužky, kancelářské potřeby, reklamní papírové a plastové tašky; (35) reklamní, propagační a inzertní služby, bannerová reklama, marketing, zprostředkovatelská činnost v oblasti reklamy, reprografické služby; (36) služby realitní kanceláře, makléřské služby, pronájem nemovitostí, správa nemovitostí, zprostředkování v oblasti nemovitostí.
- (730) **SMTC, a.s.**, Koutníkova 272/39, Hradec Králové - Platiště nad Labem, 50301, CZ
- (740) PROPATENT, Ing. Vlasta Sedláčková, Pod Pekařkou 107/1, Praha 4, Podolí, 14700

(210) **O-552445**  
(220) 11.12.2018  
(320) 11.12.2018  
(511) 9  
(540)

### SPIRIT

- (510) (9) stavební vodováha mechanická.  
(730) **METRIE TOOLS - člen skupiny METRIE s.r.o.**, Moravičanská 20/19, Loštice, 78983, CZ  
(740) Ing. Petr Soukup, tř. Svobody 43/39, Olomouc, 77900

(210) **O-552449**  
(220) 11.12.2018  
(320) 11.12.2018  
(511) 18, 24, 25, 27  
(540)

Vš gift

- (510) (18) aktovky, batohy, cestovní tašky, cestovní vaky na oděvy, dámské peněženky, kabelky, klíčenky, kožená vodítka, sportovní tašky, školní tašky, tašky, toaletní kufříky nevybavené, vaky na krmivo, vaky na nošení dětí, visáčky na zavazadla, závěsná nosítka na nošení dětí; (24) bytové textil, cestovní příkrývky, látkové kapesníky, látkové odličovací ubrusky,

látkové podložky na přebalování, látkové prostírání, látkové ručníky na obličej, ložní prádlo, mantinely do dětských postýlek (ložní prádlo), povlaky na dekorační polštáře, povlaky na polštáře, prostěradla (textilie), prošívané postelové přehozy a příkrývky, quilty, prošívané přehozy na postele, příkrývky a pokrývky na postel, příkrývky pro domácí zvířata, spací pytle, spací pytle pro kojence, stolní běhouny, jiné než papírové, stolní prádlo, ne papírové, sypkoviny, textilní ručníky, textilní stolní běhouny, textilní stolní ubrousky, textilní štitky, textilní tapisérie (čalouny), tištěný kartoun (kaliko), ubrusy a ubrousky, ne papírové, utěrky na nádobí, vložky do spacích pytlů, závěsy na dveře, žínky; (25) barety, boa (kožešinové límce), body (spodní prádlo), boty, bryndáčky, ne papírové, bryndáky s rukávy, ne papírové, bundy a krátké kabáty s výplní, čapky, čelenky (oděvy), čepice, dámská přiléhavá tílka, dámské kostýmy, dámské spodní kalhotky, dámské šaty, dětské kalhotky (spodní prádlo), domácí obuv, gymnastické oděvy, hřejivé návleky na nohy, kabáty, kalhoty, kalhoty kratší délky, kamaše na boty (psí dečky), kapesníčky do horní kapsy saka, kapuce, kimona, klapky na uši (oděvy), klobouky, kombiné, kombinézy, konfětky, košile, košile s krátkým rukávem, koupací pláště, kožené oděvy, kravaty, kšandy, kšilty (k nošení na hlavě), kšilty k čepicím, legíny (kalhoty), límce a límečky (oděvy), lyžařské rukavice, mantily (krajkové přehozy přes hlavu a prsa), manžety, masky na spaní, maškarní kostýmy, montérky, náprsenky, návleky na nohy, nepromokavé oděvy, oděvy, odnímatelné límečky, opasky (oděvy), opasky na peníze, palčáky (rukavice), pánské krátké spodky, pánské obleky, pánské plavky, pánské trenýrky, pánské trenýrky, boxerky, pásky (oděvy), peleríny, plachetky, plastrony (kravatové šátky), plavky, plážové oděvy, pletené oděvy, podpažní potítka, podprsenky, pokrývky hlavy, ponča, ponožky, ponožky absorbující pot, pracovní pláště a haleny, pulovry, punčocháče, punčochové kalhoty, punčochové zboží, punčochy, punčochy absorbující pot, pyžama, rukavice (oděvy), rukávniky (oděvy), saka (oděvy), sandály, sáří, slintáčky, ne papírové, spodní prádlo, spodní prádlo absorbující pot, spodničky, sportovní dresy, sportovní tílka, sukně, svetry, svetry (jersey), svrchní oděvy, svrchníky, svršky k obuvi, šály, šály a šátky, šály a šátky (na krk), šátky bandana, šatové sukně, šerpy, šle, šortkové sukně, tógy, trička, trikoty, turbany, vesty, výbavy pro novorozence (oděvy), zástěry, závoje (oděvy), živůtky, župany; (27) koberec, koupelnové rohožky a předložky, podložky na jógu, rohože, rohožky před dveře.

(730) **Fiamoli Veronika MUDr., Ph.D.**, Olbrachtovo nám. 12, Brno, 62400, CZ

(210) **O-552450**

(220) 11.12.2018

(320) 11.12.2018

(511) 32

(540) **Nitro Max ginseng energy drink**

(510) (32) piva, minerální vody, šumivé nápoje a jiné nápoje nealkoholické, nápoje a šťávy ovocné, sirupy a jiné přípravky k zhotovení nápojů.

(730) **LIMČA s. r. o.**, Nákladní 834, Teplice, 41501, CZ

(740) AK Svobodovi, JUDr. Jan Svoboda LL.M., advokát, Kollárova 1064/18, Teplice, 41501

(210) **O-552451**

(220) 11.12.2018

(320) 11.12.2018

(511) 32

(540) **48 hours gold ginseng energy drink**

(510) (32) piva, minerální vody, šumivé nápoje a jiné nápoje nealkoholické, nápoje a šťávy ovocné, sirupy a jiné přípravky k zhotovení nápojů.

(730) **LIMČA s. r. o.**, Nákladní 834, Teplice, 41501, CZ

(740) AK Svobodovi, JUDr. Jan Svoboda LL.M., advokát, Kollárova 1064/18, Teplice, 41501

(210) **O-552463**

(220) 11.12.2018

(320) 11.12.2018

(511) 5

(540) **ROXAZEN**

(510) (5) léčiva, farmaceutické přípravky humánní.

(730) **Zentiva Group, a.s.**, U kabelovny 130/22, Praha 10, Dolní Měcholupy, 10200, CZ

(740) **C|K|T ČERVENKA TURKOVÁ & PARTNERS** Advokátní, patentová a známková kancelář, Mgr. Radka Červenková advokátka, Anny Letenské 34/7, Praha 2, Vinohrady, 12000

(210) **O-552502**

(220) 13.12.2018

(320) 13.12.2018

(511) 20, 21, 29, 30, 33

(540)



(510) (20) dřevěné sudy, dřevěné kádě (nikoliv koupací vany), proutěné zboží, dřevěné obaly na lahve, dřevěné přenosné boxy (nádoby), truhly jako nábytek, stojany na časopisy, ošatky, dekorativní košíky vyrobené ze slámy, nádoby vyrobené z rákosu; (21) dřevěné lžice (kuchyňské náčiní, nikoliv přibory), dřevěné podnosy a korýtka (pro použití v domácnosti), vědra, květináče, porcelánové květináče, vázy na květiny, květináče z kameniny, misky pod květináče, květináče z pálené hlíny, porcelán, ozdobný porcelán, porcelánové podtácky, šálky z porcelánu, nádobí z porcelánu, kameninové mísy, kameninové nádoby, keramické džbánky, keramické hrnky, keramické stolní nádobí, ozdobné keramické podnosy, keramické nádobí na pečení, keramické pánve, kastrolky a hrnce, škopky, naběračky kuchyňské, korbele, poháry, chlebníky (schránky na chléb), tácy pro domácnost, krabičky na čaj, hrnčířské výrobky, poklice k hmcům, pánve, kastrolky a hrnce, hrnky, umyvadla do koupelny (nádoby), džbánky k umyvadlům, konvice na kávu, čajové konvice (neelektrické), smaltované dózy, dózy na sušenky, dózy na cukrovinky, kuchyňské dózy a krabičky, dózy, boxy a nádoby pro použití v domácnosti a kuchyni, pekáče, formy kuchyňské, formy na moučníky, formy na pečivo, jídelní soupravy (nádoby), slánky, kořenky, keramické ozdoby, keramické figurky, keramické servírovací nádobí, nočníky, vařečky (kuchyňské náčiní), zavařovací sklenice, sklenice na konzervování jídla, sklenice (nádoby), nádoby na džem a marmeládu; (29) džemy, marmelády, zeleninové paštiky, masové paštiky, játrové paštiky, paštiky z husích jater, masové konzervy; (30) bylinné čaje (s výjimkou těch pro léčebné použití), koření, sirupy a melasa; (33) lihoviny, víno.

(591) Barevná

(730) **DOBRÁ STODOLA s.r.o.**, Náměstí M. J. Husa 20, Zdice, 25066, CZ

(740) Advokátní kancelář CINK a partneři, s. r. o., Mgr. Ing. Pavel Cink LL. M., Velešlavínova 363/33, Plzeň, Vnitřní Město, 30100

(210) **O-552514**

(220) 13.12.2018

(320) 13.12.2018

(511) 9, 16, 28, 35, 38, 41

(540)



(510) (9) audiovizuální díla, zvukové, obrazové a zvukově obrazové záznamy v analogové nebo digitální podobě na datových nosičích nebo ke stažení na

internetu nebo prostřednictvím jiné datové či komunikační sítě, nosiče zvukových, obrazových a zvukově obrazových záznamů a dat nahrané i nenahrané, optické disky, kompaktní disky, DVD, Blu-ray disky, gramofonové desky, magnetické pásky, videokazety, magnetické disky, exponované filmy, software, elektronické databáze a katalogy, softwarové aplikace a hry pro počítače, chytré telefony, tablety a jiná komunikační zařízení a zařízení výpočetní techniky, elektronické publikace na nosičích a ke stažení, počítačový hardware, periferní počítačová zařízení, audiovizuální a fotografické přístroje, komunikační zařízení, přístroje pro zachycení, vysílání, přenos, příjem a reprodukci zvuku a obrazu, elektronická zařízení a příslušenství na zpracování dat, audiovizuální přístroje a zařízení, přístroje pro záznam zvuku a obrazu, elektronická navigační zařízení, obaly a pouzdra na nosiče dat a záznamů, kompas, brýle, sluneční brýle, pouzdra na brýle, dekorativní magnety, podložky pod myš (příslušenství počítačů); (16) tiskárenské výrobky, knihy, časopisy, fotografie, fotoalba a alba pro sběratele, kalendáře, diáře, poznámkové bloky, plakáty, letáky, nálepky, navštívenky, pohledy, přání, sběratelské karty, katalogy, manuály, vstupenky, poštovní známky, záložky do knih, tisky, grafické reprodukce, mapy, kancelářské potřeby kromě nábytku, kancelářský a dopisní papír, desky na dokumenty, obálky, razítka, lepicí pásky, psací potřeby, školní potřeby, vyučovací pomůcky a potřeby kromě přístrojů, pera, tužky, zvyrazňovače, fixy, gumy na gumování, penály, malířské soupravy pro umělce a děti, štětce, pastelky, materiály na modelování, krabice z papíru nebo lepenky, papírové tašky, balicí papír; (28) hry, hračky a zábavní předměty, figurky na hraní, plyšové hračky, panenky, stolní hry, puzzle (hračky), hrací karty, sběratelské karty (karetní hry), stavebnice (hračky), bublifuky, hrací míče, stírací losy pro loterijní hry, sportovní vybavení a sportovní potřeby nezahrnuté do jiných tříd, vánoční ozdoby, vybavení dětských hřišť nezahrnuté do jiných tříd, kapesní elektronické hry, vybavení pro počítačové hry (mimo software), herní automaty; (35) propagační činnost, reklama, marketingové služby, televizní reklama, reklama online, poskytování reklamního prostoru, pronájem reklamního času v komunikačních médiích, licence na výrobky a služby pro třetí osoby (komerční správa), merchandising, grafická úprava pro reklamní účely, organizování obchodních nebo reklamních akcí; (38) televizní vysílání a přenosy, audiovizuální přenosové služby, přenos a vysílání dat, přenos digitálních dat prostřednictvím televize, přenos informací elektronickými prostředky, bezdrátové vysílání, kabelové vysílání, satelitní vysílání, provozování vysílacích zařízení, vysílání programů přes Internet, distribuce dat nebo audiovizuálních záznamů prostřednictvím globální počítačové sítě nebo Internetu, elektronický přenos dat, streaming zvukového materiálu a video materiálu na Internetu, služby přenosu videa na vyžádání (VoD), poskytování internetových diskusních fór, poskytování služeb v oblasti online komunikace, přenos interaktivního zábavního software prostřednictvím elektronických komunikačních sítí, přenos zpráv prostřednictvím elektronických médií, informační služby týkající se televizního vysílání; (41) zábava, vzdělávání a výuka, zábavní, sportovní a kulturní aktivity, výroba rozhlasových a televizních pořadů, filmová a video produkce, výroba audiovizuálních nahrávek, zvuková produkce, videoprodukce a fotografování, služby televizního studia, filmová studia, televizní zábava, hudební koncerty prostřednictvím televize, psaní scénářů, výroba titulků, dabing, filmová distribuce, projekce filmů, pronájem a půjčování filmů, organizace kulturních, zábavních a sportovních akcí, organizování a pořádání výstav k zábavním účelům, organizování festivalů, organizování her a soutěží, poskytování služeb zábavních parků, divadelní představení, provozování internetových her (bez možnosti stažení), vydavatelská činnost a zpravodajství, reportéřské služby, online publikování, poskytování elektronických publikací, tvorba zpravodajských programů, informace o zábavě.

(591) Barevná  
(730) Česká televize, Na Hřebenech II 1132/4, Praha 4, 14700, CZ

(210) O-552526  
(220) 13.12.2018  
(320) 13.12.2018  
(511) 9, 35, 42  
(540)



(510) (9) platformy počítačového softwaru, počítačový software; (35) velkoobchodní služby v souvislosti s počítačovým softwarem, B2B on-line platforma pro nabídku a prodej počítačového softwaru a souvisejících služeb, provozování on-line trhu pro kupující a prodávající výrobků a služeb, provozování elektronického tržiště pro podniky zaměřené na software (prostřednictvím globální počítačové sítě), reklama a marketing, on-line inzerce v počítačové síti, služby obchodní agentury (informační služby), služby v oblasti obchodního managementu, služby v oblasti obchodních sítí a předplatného poskytované prostřednictvím počítačové webové stránky pro navazování kontaktů za účelem poskytnutí bezpečné metody pro komunikaci a sdílení informací s ostatními osobami, prezentace výrobků v komunikačních médiích pro účely maloobchodu, sběr a zpracování dat, služby maloobchodních prodejen zaměřených na počítačový software určený zejména pro využití na příručních mobilních digitálních elektronických zařízeních a další spotřební elektronice a poskytovaný prostřednictvím internetu a dalších počítačových a elektronických komunikačních sítí, služby maloobchodních prodejen zaměřených na počítačový software, služby maloobchodních prodejen a on-line maloobchodní služby poskytované prostřednictvím internetu a dalších počítačových a elektronických komunikačních sítí) zaměřené na počítačové, elektronické a zábavní produkty, předplatitelské služby, jmenovitě poskytování předplatného na texty, data, obrázky, audio, video a multimediální obsah, zajišťovaného prostřednictvím internetu a jiných elektronických a komunikačních sítí, on-line maloobchodní služby zaměřené na počítačový software; (42) počítačové služby na podporu podnikání, hosting digitálních dat a databází, cloud computing, poradenství v oblasti počítačového softwaru a hardwaru, poradenství v oblasti informačních technologií, počítačové programování, software jako služba (SaaS), poskytování dočasného využití on-line software (bez možnosti stažení), spočívajícího v nástrojích pro vývoj aplikací, systémech pro zpracování dat, databázích a informačních systémech, poskytování informací týkajících se počítačového softwaru prostřednictvím internetu a jiných počítačových a elektronických komunikačních sítí.  
(591) Barevná  
(730) xITee k.s., Rybná 682/14, Praha 1, Staré Město, 11000, CZ  
(740) TaylorWessing ejn/wjc advokáti v.o.s., Mgr. Karin Pomaizlová, U Prašné brány 1, Praha 1, 11000

(210) O-552527  
(220) 13.12.2018  
(320) 13.12.2018  
(511) 29, 30, 43  
(540)



(510) (29) mléčné výrobky, mléčné nápoje s převážujícím podílem mléka, mléčné koktejly, mražené ovoce, ovocné saláty, ovocná dřev, smetana; (30) pečivo, zmrzlina, sorbety, led, ledové tříště, mražený jogurt, vše s výjimkou

želatinových výrobků; (43) zajištění stravování (catering), kavárny, bary, bufety, cukrárny, služby spojené se stravováním a občerstvením.  
(730) **Bruzda Martin**, Vrchlického 701/16, Teplice, 41501, CZ  
**Bodlák Jan**, Masarykova třída 90/126, Teplice, Trnovany, 41501, CZ  
(740) PatentEnter s.r.o., Koliště 1965/13a, Brno, Černá Pole, 60200

(210) **O-552535**  
(220) 14.12.2018  
(320) 14.12.2018  
(511) 25, 35, 41  
(540)

(210) **O-552531**  
(220) 13.12.2018  
(320) 13.12.2018  
(511) 5  
(540)

### ROZETIN

(510) (5) léčiva, farmaceutické přípravky humánní.  
(730) **Zentiva Group, a.s.**, U kabelovny 130/22, Praha 10, Dolní Měcholupy, 10200, CZ  
(740) C|K|T ČERVENKA TURKOVÁ & PARTNERS Advokátní, patentová a známková kancelář, Mgr. Radka Červenková, advokátka, Anny Letenské 34/7, Praha 2, Vinohrady, 12000

(210) **O-552532**  
(220) 13.12.2018  
(320) 13.12.2018  
(511) 5  
(540)

### ROZESTA

(510) (5) léčiva, farmaceutické přípravky humánní.  
(730) **Zentiva Group, a.s.**, U kabelovny 130/22, Praha 10, Dolní Měcholupy, 10200, CZ  
(740) C|K|T ČERVENKA TURKOVÁ & PARTNERS Advokátní, patentová a známková kancelář, Mgr. Radka Červenková, advokátka, Anny Letenské 34/7, Praha 2, Vinohrady, 12000

(210) **O-552534**  
(220) 14.12.2018  
(320) 14.12.2018  
(511) 25, 35, 41  
(540)

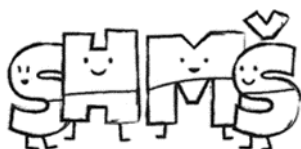

### SPORTOVNÍ HRY MATEŘSKÝCH ŠKOL

(510) (25) klobouky, čelenky, čepice, konfekce, košile, kravaty, oděvy tělocvičné, oděvy nepromokavé, oděvy pro cyklisty, opasky, pánské a dámské plavky, pantofle, papírové pokrývky hlavy, pláštěnky, ponožky, prádlo osobní, pyžama, sandály, plavecké čepice, šály, tílka, trička, zástěry, župany; (35) reklama, pronájem reklamní plochy, vydávání reklamních textů, komerční reklama prostřednictvím Internetu, předvádění zboží, rozšiřování a zasilání reklamních materiálů, marketingové studie, styk s veřejností, organizování výstav reklamních a komerčních; (41) sportovní výcvik, informace o výchově a vzdělávání, provozování prázdninových táborů, organizování sportovních soutěží, provozování sportovních zařízení, půjčování sportovního nářadí, měření času při sportovních disciplínách, pořádání a řízení školení v oblasti tělovýchovy a sportu, tělesná výchova, instruktážní výcvik, vydávání textů se sportovní tematikou.  
(730) **Nadace sportující mládeže**, Štruncovy sady 3, Plzeň, 30100, CZ  
(740) POLÁČEK a kol. patentoprávní a známková kancelář, Ing. Jiří Poláček, Dominikánská 6, Plzeň, 30112

### POHYB



(510) (25) klobouky, čelenky, čepice, konfekce, košile, kravaty, oděvy tělocvičné, oděvy nepromokavé, oděvy pro cyklisty, opasky, pánské a dámské plavky, pantofle, papírové pokrývky hlavy, pláštěnky, ponožky, prádlo osobní, pyžama, sandály, plavecké čepice, šály, tílka, trička, zástěry, župany; (35) reklama, pronájem reklamní plochy, vydávání reklamních textů, komerční reklama prostřednictvím Internetu, předvádění zboží, rozšiřování a zasilání reklamních materiálů, marketingové studie, styk s veřejností, organizování výstav reklamních a komerčních; (41) sportovní výcvik, informace o výchově a vzdělávání, provozování prázdninových táborů, organizování sportovních soutěží, provozování sportovních zařízení, půjčování sportovního nářadí, měření času při sportovních disciplínách, pořádání a řízení školení v oblasti tělovýchovy a sportu, tělesná výchova, instruktážní výcvik, vydávání textů se sportovní tematikou.  
(730) **Nadace sportující mládeže**, Štruncovy sady 3, Plzeň, 30100, CZ  
(740) POLÁČEK a kol. patentoprávní a známková kancelář, Ing. Jiří Poláček, Dominikánská 6, Plzeň, 30112

(210) **O-552536**  
(220) 14.12.2018  
(320) 14.12.2018  
(511) 25, 35, 41  
(540)



(510) (25) klobouky, čelenky, čepice, konfekce, košile, kravaty, oděvy tělocvičné, oděvy nepromokavé, oděvy pro cyklisty, opasky, pánské a dámské plavky, pantofle, papírové pokrývky hlavy, pláštěnky, ponožky, prádlo osobní, pyžama, sandály, plavecké čepice, šály, tílka, trička, zástěry, župany; (35) reklama, pronájem reklamní plochy, vydávání reklamních textů, komerční reklama prostřednictvím Internetu, předvádění zboží, rozšiřování a zasilání reklamních materiálů, marketingové studie, styk s veřejností, organizování výstav reklamních a komerčních; (41) sportovní výcvik, informace o výchově a vzdělávání, provozování prázdninových táborů, organizování sportovních soutěží, provozování sportovních zařízení, půjčování sportovního nářadí, měření času při sportovních disciplínách, pořádání a řízení školení v oblasti tělovýchovy a sportu, tělesná výchova, instruktážní výcvik, vydávání textů se sportovní tematikou.  
(730) **Nadace sportující mládeže**, Štruncovy sady 3, Plzeň, 30100, CZ  
(740) POLÁČEK a kol. patentoprávní a známková kancelář, Ing. Jiří Poláček, Dominikánská 6, Plzeň, 30112



(210) **O-552538**  
(220) 14.12.2018  
(320) 14.12.2018  
(511) 6, 20, 40  
(540)



- (510) (6) kovové brány, kovové háčky na brány, kovové petlice na brány a branky, kovové ploty, kovové sloupky plotů, kovové články pro ploty, kovové mříže k plotům, kovové schody, kovové nosníky schodiště, kovová vrata, kovové konstrukce, kovové stoličky, kovové konstrukce pro podstavce (stojany), kovové části postele, kovové pružiny do postelí, kovové skříňky na nářadí, prázdné, pevné kovové držáky na ručníky, kovové upevňovací vybavení, kovová madla, kovové mříže, kovové přístřešky, kovové regály (konstrukce), kovové paletové regály, kovové kontejnery; (20) kovový nábytek, kovové stoly, kovové rámy postelí, kovové skříňky a skříně, úložné regály pro vybavení k udržování fyzické kondice, kovové nástěnné police (konstrukce), kovové police jako nábytek, kovové rozdělovače na police (části nábytku); (40) řezání kovů, rytí laserem, rýsování laserem, úprava materiálů laserovým paprskem, obrábění kovů, svařování, pískování.
- (730) **Schamberger Jiří**, Otakara Johna 2964, Mělník, 27601, CZ  
(740) Advokátní kancelář CINK a partneři, s. r. o., Mgr. Ing. Pavel Cink LL. M., Veleslavínova 363/33, Plzeň, Vnitřní Město, 30100

(210) **O-552539**  
(220) 14.12.2018  
(320) 14.12.2018  
(511) 12, 35, 37  
(540)



- (510) (12) automobily, osobní motorová vozidla; (35) reklama, marketing a propagační služby, maloobchodní prodej pneumatik, velkoobchodní prodej pneumatik; (37) autoservisy, opravy vozidel v autoservisech, služby autoservisu pro údržbu vozidel, služby autoservisů pro opravy vozidel, služby pneuservisu, údržba, servis, seřizování a opravy motorů a pohonů, čištění a mytí aut, údržba, servis a opravy vozidel, opravy a údržba částí podvozků a karosérií vozidel, lakování motorových vozidel, antikorozní ošetření motorových vozidel, montáž oken do motorových vozidel, montáž čelních skel do motorových vozidel, opravy brzdových systémů pro vozidla, opravy vnitřního obložení (interiéru) motorových vozidel, výměna světel, údržba a opravy pneumatik, montáž pneumatik, výměna pneumatik, vyvažování pneumatik, rotace a vyvažování pneumatik, oprava pneumatik, sezónní uskladnění pneumatik.
- (591) Barevná  
(730) **AutoCentrum ČR s.r.o.**, Pod Chodovem 1267/7, Praha 4, Chodov, 14900, CZ  
(740) Advokátní kancelář CINK a partneři, s. r. o., Mgr. Ing. Pavel Cink LL. M., Veleslavínova 363/33, Plzeň, Vnitřní Město, 30100

(210) **O-552540**  
(220) 14.12.2018  
(320) 14.12.2018  
(511) 12, 35, 37  
(540)



- (510) (12) ventily pneumatik, kryty pneumatik, duše pneumatik, pláště pneumatik, protektorované pneumatiky, ochranné řetězy pneumatik, protismyková zařízení pneumatik, hroty do pneumatik, držáky na pneumatiky, záplaty na pneumatiky, zařízení na nafukování pneumatik, pneumatiky pro motorová vozidla, opravářské nářadí na opravu pneumatik, sněhové řetězy na pneumatiky (části pozemních vozidel), pneumatiky na autobusy, pneumatiky na nákladní automobily, pneumatiky pro zemědělská vozidla, pneumatiky na motocykly, pneumatiky na užitková vozidla, pneumatiky na kola lesnických vozidel, pneumatiky na pozemní vozidla, průmyslové EM pneumatiky; (35) reklama, marketing a propagační služby, maloobchodní prodej pneumatik, velkoobchodní prodej pneumatik; (37) údržba a opravy pneumatik, montáž pneumatik, výměna pneumatik, vyvažování pneumatik, rotace a vyvažování pneumatik, oprava pneumatik.
- (591) Barevná  
(730) **AutoCentrum ČR s.r.o.**, Pod Chodovem 1267/7, Praha 4, Chodov, 14900, CZ  
(740) Advokátní kancelář CINK a partneři, s. r. o., Mgr. Ing. Pavel Cink LL. M., Veleslavínova 363/33, Plzeň, Vnitřní Město, 30100

(210) **O-552547**  
(220) 14.12.2018  
(320) 14.12.2018  
(511) 5, 29, 30  
(540)



**SPORT  
JELLYBAR**

- (510) (5) energetické tyčinky nahrazující jídlo jakožto doplňky stravy, minerální potravinové doplňky, léčivé cukrovinky, doplňky stravy pro neléčebné účely; (29) želé, džemy; (30) energetické tyčinky na bázi obilnin, cereální tyčinky s vysokým obsahem proteinů, tyčinky (cukrovinky), oplatky, sušenky.
- (591) Barevná  
(730) **PENCO spol. s r.o.**, Oderská 333/5, Praha 9, Čakovice, 19600, CZ  
(740) Mgr. David Müller, Filipova 2016/6, Praha 4, Chodov, 14800

(210) **O-552559**  
(220) 17.12.2018  
(320) 17.12.2018  
(511) 25  
(540)



- (510) (25) sportovní oblečení, oděvy, pokrývky hlavy, sportovní dresy, sportovní dresy a krátké kalhoty, sportovní kalhoty, sportovní bundy, sportovní tilka,

sportovní trička odvádějící vlhkost, sportovní trička s krátkým rukávem, sportovní legíny, sportovní mikiny s kapucí, cyklistické krátké kalhoty, cyklistická trička, cyklistické čepice, fotbalové dresy.

- (591) Barevná  
(730) **Navrátil Team s.r.o.**, Brněnská 515/27c, Vyškov, Vyškov-Město, 68201, CZ

(210) **O-552560**

- (220) 17.12.2018  
(320) 17.12.2018  
(511) 28, 41, 44  
(540)



- (510) (28) hry, hračky a výrobky určené ke hraní, zařízení na videohry, cvičební a sportovní potřeby, vánoční ozdoby; (41) vzdělávání, školení, zábava, sportovní a kulturní činnosti; (44) lékařské služby, veterinární služby, péče o hygienu a krásu osob a zvířat, zemědělské, zahradnické a lesnické služby.

- (591) Barevná  
(730) **Kaločík Soňa**, K Mýtu 101, Tehovec, 25162, CZ

(210) **O-552577**

- (220) 17.12.2018  
(320) 17.12.2018  
(511) 5, 32, 35  
(540)



- (510) (5) léčivé nápoje, minerální potravinové doplňky v tuhém i tekutém stavu, diabetické a dietetické nápoje pro lékařské účely, nápoje pro kojení; (32) nealkoholické nápoje, minerální vody přírodní, ochucené stolní a pramenité vody, syčené nápoje nealkoholické, ovocné šťávy, sirupy a přípravky ke zhotovování nápojů, piva; (35) zprostředkování obchodní činnosti s výrobky výše uvedenými ve třídách 5 a 32, propagační a reklamní činnost, průzkumy trhu, pronájem reklamních míst.

- (591) Barevná  
(730) **Krondorf a.s.**, Českobratrská 2778/1, Praha 3, Žižkov, 13000, CZ  
(740) PROPATENT, JUDr. Matěj Sedláček, Pod Pekařkou 107/1, Praha 4, Podolí, 14700

(210) **O-552595**

- (220) 18.12.2018  
(320) 18.12.2018  
(511) 5, 31, 35  
(540)



- (510) (5) potravinové doplňky pro zvířata, proteinové doplňky pro zvířata; (31) krmiva a nápoje pro domácí zvířata, krmiva pro ptáky, krmiva pro hlodavce, sépiové kosti pro ptáky a jejich náhražky; (35) maloobchodní a velkoobchodní činnost se zaměřením na krmiva a nápoje pro domácí

zvířata, potravinové doplňky pro zvířata a sépiové kosti a jejich náhražky, zprostředkovatelská obchodní činnost se zaměřením na krmiva a nápoje pro domácí zvířata, potravinové doplňky pro zvířata a sépiové kosti a jejich náhražky, internetový obchod (e-shop) se zaměřením na krmiva a nápoje pro domácí zvířata, potravinové doplňky pro zvířata a sépiové kosti a jejich náhražky, inzertní, propagační služby a komerční informační služby prostřednictvím internetu za účelem obchodu se zaměřením na krmiva a nápoje pro domácí zvířata, potravinové doplňky pro zvířata a sépiové kosti a jejich náhražky, reklama on-line v počítačové síti, rozšiřování vzorků zboží, reklama, marketing, reklamní činnost, propagace, pomoc při řízení obchodní činnosti, obchodní administrativa, prezentace zboží v komunikačních médiích pro účely maloobchodního prodeje, organizování výstav a obchodních veletrhů pro komerční účely, distribuce propagačních materiálů, zákaznické věrnostní služby pro komerční, reklamní a/nebo propagační služby, organizování a provozování akcí pro komerční nebo reklamní účely.

- (730) **Kuciánová Gabriela**, Vaňkova 2627/10, Přerov, 75002, CZ  
(740) Jansa, Mokřý, Otevřel & partneři s.r.o., Mgr. et Mgr. Petr Mališ, advokát, Sokola Tůmy 743/16, Ostrava, Mariánské Hory, 70900

(210) **O-552597**

- (220) 18.12.2018  
(320) 18.12.2018  
(511) 16, 41, 44  
(540)

### Medikomiks

- (510) (16) komiksy, časopisy, tiskoviny, odborné časopisy, lékařské časopisy, komiksové knihy, obálky časopisů, periodické publikace, tištěná periodika, propagační a upomínkové předměty spadající do této třídy; (41) vydavatelská činnost, elektronická vydavatelská činnost, lékařské vzdělávací služby, poskytování komiksů, semináře, školení; (44) informační služby se zaměřením na lékařskou péči, informační služby týkající se zdravotní péče, konzultační služby týkající se péče o zdraví, poradenské služby v oblasti zdravotní péče (lékařské), poskytování informací o zdraví, zdravotní poradenství.

- (730) **ROCHE s.r.o.**, Futurama Business Park Bld F, Sokolovská 685/136f, Praha 8, 18600, CZ  
(740) HAVEL & PARTNERS s.r.o., Mgr. Ivan Rámeš, advokát, Na Florenci 2116/15, Praha 1, Nové Město, 11000

(210) **O-552608**

- (220) 18.12.2018  
(320) 18.12.2018  
(511) 41, 43, 44  
(540)



- (510) (41) vzdělávací a školicí služby; (43) hotely, ubytovny a penziony, prázdninové a turistické ubytování, poskytování prostor pro pořádání akcí, dočasných kancelářských prostor a prostor pro jednání, zajišťování hromadného stravování (catering); (44) služby zdravotní péče, služby péče o hygienu a krásu.

- (730) **Villa Český Krumlov s.r.o.**, Švédská 635/8, Praha 5, Smíchov, 15000, CZ

(210) **O-552609**  
(220) 18.12.2018  
(320) 18.12.2018  
(511) 41, 43, 44  
(540)

● Bellevue Hotel  
Český Krumlov

(510) (41) vzdělávací a školicí služby; (43) hotely, ubytovny a penziony, prázdninové a turistické ubytování, poskytování prostor pro pořádání akcí, dočasných kancelářských prostor a prostor pro jednání, zajišťování hromadného stravování (catering); (44) služby zdravotní péče, služby péče o hygienu a krásu.  
(591) Barevná  
(730) **HOTEL U MĚSTA VÍDNĚ (CK), a.s.**, Švédská 635/8, Praha 5, Smíchov, 15000, CZ

(210) **O-552616**  
(220) 19.12.2018  
(320) 19.12.2018  
(511) 30, 39, 43  
(540)

### Pizza Silvio

(510) (30) pizza, mražená pizza, těsto na pizzu, ochucovadla a chuťové přísady, omáčky na pizzu, plněná pizza s posypem, pizza a přísady spojené s výrobou pizzy v rámci této třídy; (39) rozvoz nápojů, rychlého občerstvení, hotových jídel, pizzy, dodávka jídel, doručovací služby, balení a skladování zboží; (43) služby spojené s provozováním pohostinství, restaurací a podniků rychlého občerstvení, hostinská činnost, restaurace, pizzerie.  
(730) **PK Profi s.r.o.**, Jamborova 3327/55, Brno, Židenice, 61500, CZ  
(740) PatentCentrum Sedláč & Partners s.r.o., Husova tř. 1847/5, České Budějovice, České Budějovice 3, 37001

(210) **O-552640**  
(220) 19.12.2018  
(320) 19.12.2018  
(511) 29, 39, 40  
(540)



(510) (29) pražené, sušené, kořeněné, vyloupané a zpracované ořechy, kešů, oříšky, jádra pistácií, mandle, arašidy, loupané ořechy, konzervované ořechy, kandované ořechy, ochucené ořechy, sušené ovoce, směsi sušeného ovoce a zpracovaných ořechů jako pochutina, zpracované ovoce a zelenina (včetně ořechů), aranžované zpracované ovoce, sušené datle, rozinky; (39) balení a skladování výše uvedených potravinových výrobků; (40) pražení a zpracování ořechů, sušení ovoce.  
(730) **MB INDUSTRY s.r.o.**, Nádražní 248, Chrastava, 46331, CZ

(210) **O-552641**  
(220) 19.12.2018  
(320) 19.12.2018  
(511) 29, 39, 40  
(540)



(510) (29) pražené, sušené, kořeněné, vyloupané a zpracované ořechy, kešů, oříšky, jádra pistácií, mandle, arašidy, loupané ořechy, konzervované ořechy, kandované ořechy, ochucené ořechy, sušené ovoce, směsi sušeného ovoce a zpracovaných ořechů jako pochutina, zpracované ovoce a zelenina (včetně ořechů), aranžované zpracované ovoce, sušené datle, rozinky; (39) balení a skladování výše uvedených potravinových výrobků; (40) pražení a zpracování ořechů, sušení ovoce.  
(730) **MB INDUSTRY s.r.o.**, Nádražní 248, Chrastava, 46331, CZ

(210) **O-552649**  
(220) 20.12.2018  
(320) 20.12.2018  
(511) 16, 29, 43  
(540)



(510) (16) brožury, grafické znázornění, grafické tisky, letáky, obaly (papířnické zboží), papířové podtácky, papířové stolní ubrusy, papířové ubrusy, prospekty, prostírání z papíru, podtácky pod pivní sklenice, sáčky z papíru nebo plastických hmot na balení, samolepky; (29) polévky, masové výtažky, zeleninové saláty, vývary; (43) bary, bufety, kavárny, restaurace, samoobslužné restaurace, zajištění stravování.  
(730) **Nguyen Tuan Manh Ing. arch.**, Sametová 720/16, Liberec, 46006, CZ

(210) **O-552664**  
(220) 20.12.2018  
(320) 20.12.2018  
(511) 9, 28, 41  
(540)

### Deploy or Die

(510) (9) počítačové hry ke stažení, programy pro počítačové hry; (28) hrací karty a karetní hry, stolní hry, společenské hry, sady otázek pro stolní společenské hry, hračky, hry a žertovné předměty, deskové hry; (41) kulturní aktivity, programy her (zábava, vzdělávání), on-line hry prostřednictvím mobilních zařízení.  
(730) **Kreativní Laboratoř s.r.o.**, Blažimská 3140/6, Praha 4, Chodov, 14900, CZ  
(740) Advokátní kancelář CINK a partneři, s. r. o., Mgr. Ing. Pavel Cink LL. M., Veleslavínova 363/33, Plzeň, Vnitřní Město, 30100

(210) **O-552666**  
(220) 20.12.2018  
(320) 20.12.2018  
(511) 16, 35, 41  
(540)



(510) (16) vzdělávací publikace, tištěné vyučovací pomůcky, tištěné školící materiály, tištěné učební plány, tištěné publikace, tištěné propagační materiály, tištěné informační letáky, tištěné certifikáty, osvědčení a diplomy, metodické příručky, instruktážní příručky pro účely výuky, vzdělávací manuály, tištěné vzdělávací materiály, učebnice, cvičební sešity, tištěné příručky výukových aktivit, učební materiály z papíru, učební pomůcky [s výjimkou zařízení], tištěné materiály ke korespondenčním kurzům; (35) obchodní konzultační a poradenské služby, distribuce reklamních materiálů, šíření reklamních, marketingových a propagačních materiálů, šíření reklamních materiálů on-line, administrativní služby, kancelářské a administrativní služby, zajišťování administrativních služeb v oblasti základního vzdělávání, zajišťování administrativních služeb ve školním vzdělávání; (41) služby v oblasti vzdělávání, zábavy a sportu, výchova, vzdělávání, zábava a sportovní činnost, vzdělávací a školící služby, akademické poradenství pro děti ve školním věku, akademie [vzdělávání], informace o vzdělávání, jazykové kurzy, organizování sportovní výuky, organizování učebních programů, organizování vzdělávacích her, organizování vzdělávacích akcí, organizování výukových činností, pořádání a vedení hodin, pořádání a vedení výukových programů, poradenské služby v oblasti vzdělávání, poskytování informací a příprava zpráv o postupu prací vztahujících se ke vzdělávání a školení, poskytování informací o výuce, výcviku a školeních, poskytování informací o výchově a vzdělávání, poskytování školení a výuky, poskytování vzdělání, poskytování vzdělávacích kurzů, poskytování vzdělávacích služeb pro děti prostřednictvím hracích skupin, poskytování vzdělávacích služeb týkajících se cvičení, příprava a pořádání vzdělávacích kurzů, příprava vzdělávacích kurzů a zkoušek, provozování vzdělávacích zařízení, služby sportovní výuky, služby školy, služby v oblasti základního vzdělání, služby vzdělávacích institutů, služby základního vzdělávání vztahující se ke gramotnosti, tvorba výukových materiálů, tvorba vzdělávacích příruček, výuka jazyků, výuka na základních školách, výuka tělesné výchovy, vzdělávací a výukové služby, vzdělávací služby poskytované dětem, vzdělávací služby v oblasti rozvoje dětských mentálních schopností, vzdělávací služby v oblasti informačních technologií, vzdělávací služby v oblasti komunikačních dovedností, vzdělávací služby v oblasti ochrany přírody, vzdělávací služby v oblasti umění, vzdělávací služby v oblasti rozvoje dětských intelektuálních schopností, vzdělávací služby v oblasti výuky cizích jazyků, vzdělávací služby ve formě personalizovaného vzdělávání, vzdělávací služby vztahující se k hudbě, vzdělávací služby vztahující se k ochraně přírody, zajišťování školení a vzdělávání, zkoušení (pedagogická činnost), zkoušení, testování (v oblasti vzdělávání), školní vzdělávání, služby v oblasti zábavy pro děti, služby zábavní, vzdělávací a školící, soukromá výuka, vydávání vzdělávacích textů, vydávání vzdělávacích materiálů, vydávání vzdělávacích knih, vzdělávací služby poskytované školou, poskytování služeb online vzdělávacího portálu.

(591) Barevná  
(730) **Základní škola Kairos, z. ú.**, K Vatinám 266, Zadní Třeň, 26729, CZ  
(740) Stuchlíková & Partners, advokátní kancelář, s.r.o., Mgr. Zuzana Stuchlíková, Hnězdenská 767/4a, Praha 8, Troja, 18100

(210) **O-552668**  
(220) 20.12.2018  
(320) 20.12.2018  
(511) 28, 29, 30, 32  
(540)



(510) (28) hračky, hry a žertovné předměty, sportovní potřeby a vybavení, vybavení pro dětská hřiště; (29) mléčné výrobky a jejich náhražky; (30) cukr, přírodní sladidla, sladké polevy a náplně, výrobky z včelích produktů, káva, čaj, kakao a jejich náhražky, led, zmrzlina, mražené jogurty a sorbety, zpracované obilí, škrob a produkty z nich vyrobené, pečicí přípravky a droždí; (32) nealkoholické nápoje, přípravky k výrobě nápojů.

(730) **Srnka Stanislav Ing.**, Ondříčkova 1246/13, Praha 3, Žižkov, 13000, CZ

(210) **O-552709**  
(220) 21.12.2018  
(320) 21.12.2018  
(511) 35, 36, 45  
(540)

## SKILLS

(510) (35) marketing, marketing v rámci vydávání softwaru, obchodní poradenství a informace, obchodní průzkum, obchodní správa licencí k výrobkům a službám jiných osob, obchodní zprostředkovatelské služby, pomoc při řízení obchodní činnosti nebo činnosti v průmyslovém nebo obchodním podniku, poradenské služby pro obchodní vedení, poradenství týkající se komunikačních strategií v oblasti vztahů s veřejností, poradenství týkající se komunikačních strategií v oblasti reklamy, poradenství v oblasti řízení a organizace podniku, poradenství v oblasti řízení lidských zdrojů, poradenství v oblasti řízení obchodní činnosti, profesionální obchodní poradenství, průzkum trhu, průzkum veřejného mínění, příprava daňových příznání, sjednávání a uzavírání obchodních transakcí pro třetí strany, sjednávání obchodních smluv pro jiné osoby, služby spojené s podáváním daňových příznání, subdavatelské služby (pomoc v obchodní činnosti), účetnictví, zprostředkování obchodních informací, zprostředkování propagace, zprostředkování reklamy, daňové poradenství (účetnictví), poradenství v oblasti firemních fúzí; (36) financování, finanční analýzy, finanční informace, finanční poradenství, finanční řízení, pronájem kanceláří (nemovitosti), pronájem nemovitostí, služby realitní kanceláře, správa nemovitostí, svěřenství, úschova cenností, úschova cenných papírů, daňové poradenství (nikoliv účetnictví); (45) advokátní služby, mediace (smírné řešení sporů), mimosoudní řešení sporů, poradenství v oblasti duševního vlastnictví, poskytování licencí k počítačovému softwaru (právní služby), poskytování licencí k duševnímu vlastnictví, právní poradenství a zastupování, právní poradenství vztahující se k franchisingu, právní průzkum, právní služby v oblasti sjednávání smluv pro jiné osoby, právní správa licencí, příprava právních dokumentů, registrace názvů domén (právní služby), sledování práv k duševnímu vlastnictví za účelem právního poradenství, služby rozhodců, správa práv duševního vlastnictví a autorských práv, ověřování právních dokumentů.

(730) **Skills s.r.o. advokátní kancelář**, Křížovnické nám. 193/2, Praha 1, 11000, CZ

(210) **O-552712**  
(220) 24.12.2018  
(320) 24.12.2018  
(511) 9, 28  
(540)

## BOARDYTALE

(510) (9) software pro počítačové hry, software elektronických her do mobilních telefonů, software počítačových her ke stažení prostřednictvím celosvětové počítačové sítě a bezdrátových zařízení; (28) deskové hry, společenské hry.  
(730) **Mlčoch Zdeněk Ing.**, Strejčova 353/2, Zábřeh, 78901, CZ

(210) **O-552718**

(220) 27.12.2018

(320) 27.12.2018

(511) 32

(540)

### VICHY BARCELONA

(510) (32) minerální vody, perlivé vody a jiné nealkoholické nápoje, nápoje obsahující vitamíny, tonik (neléčivé nápoje), nápoje na ovocném základu a ovocné šťávy, piva, ochucené sycené nápoje.

(730) **S.A. VICHY CATALAN**, Roger de Llúria, 126, 08037 Barcelona, ES

(740) Rott, Růžička & Guttman, Patentové, známkové a advokátní kanceláře, JUDr. Vladimír Rott, Vinohradská 938/37, Praha 2, Vinohrady, 12000

(210) **O-552731**

(220) 28.12.2018

(320) 28.12.2018

(511) 20, 21, 28

(540)

### Kolotočka

(510) (20) sochy, figurky, umělecké předměty a ozdoby a dekorativní předměty, vyrobené z materiálů jako dřevo, vosk, sádra nebo umělá hmota, zahrnuté v této třídě, dřevěné dekorace na střed stolu, otočné stojany (nábytek); (21) otočné servírovací podnosy; (28) hračky, mechanické hračky, nábytek (hračky), dětské hračky, dřevěné hračky, umělohmotné hračky, venkovní hračky, kolotoče, kolotoče ke hraní.

(730) **MOREL, spol. s r. o.**, Na Náměstí 12, Domašov, 66483, CZ

(210) **O-552794**

(220) 03.01.2019

(320) 03.01.2019

(511) 9, 11, 13, 35

(540)

### NV-OPTICS

(510) (9) dalekohledy, zenitové dalekohledy, lovecké dalekohledy, stativy pro dalekohledy, kryty pro dalekohledy, dálkoměry, laserové dálkoměry, hledáčky dálkoměrů, puškohledy, laserové kolimátory (seřizovací přístroje pro puškohledy), termovizní kamery a přístroje pro noční vidění, brýle pro noční vidění, monokuláry, zaměřovací dalekohledy a teleskopy pro střelné zbraně, laserové zaměřovače pro střelné zbraně, zaměřovací přístroje a zařízení (teleskopické), infračervené zaměřovací zařízení na střelné zbraně, teleskopy, teleskopická pravítka, reflektory na teleskopy, stativy na teleskopy, nabíječky baterií, adaptéry, elektrické adaptéry, hranoly (pro dalekohledy), optické přístroje a nástroje, objektivy (čočky) [optika], čočky do dalekohledů, okuláry, přístroje vybavené okuláry, pouzdra na optické přístroje, pouzdra přizpůsobená pro dalekohledy, pouzdra na objektivy, pouzdra na baterie; (11) svítilny, čelové svítilny, baterky (elektrické svítilny); (13) zaměřovací zrcadla pro střelné zbraně a pušky, zaměřovače na střelné zbraně, jiné než teleskopické, nábojnicová pouzdra, pouzdra na pušky, pouzdra na střelné zbraně, pouzdra na náboje (sumky), karabiny; (35) inzertní, reklamní a propagační činnost, reklama on-line v počítačových komunikačních sítích, marketing, poskytování zákaznických informací prostřednictvím Internetu a sociálních sítí, maloobchodní a maloobchodní prodej dalekohledů, zenitových dalekohledů, loveckých dalekohledů, stativů pro dalekohledy, krytů pro dalekohledy, dálkoměrů, laserových dálkoměrů, hledáček dálkoměrů, puškohledů, laserových kolimátorů (seřizovacích přístrojů pro puškohledy), termovizních kamer a přístrojů pro noční vidění, brýlí pro noční vidění, monokulárů, zaměřovacích dalekohledů a teleskopů pro střelné zbraně, laserových zaměřovačů pro střelné zbraně, zaměřovacích přístrojů a zařízení (teleskopických), infračervených zaměřovacích zařízení na střelné zbraně, teleskopů, teleskopických pravítek, reflektorů na teleskopy, stativů na teleskopy, nabíječek baterií, adaptéru, elektrických adaptéru, hranolů (pro dalekohledy), optických přístrojů a nástrojů, objektivů [čoček] [optiky], čoček do dalekohledů, okulárů, přístrojů vybavených okuláry, pouzder na optické přístroje, pouzder přizpůsobených pro dalekohledy, pouzder na objektivy, pouzder na baterie, svítilen, čelových svítilen, baterek (elektrických svítilen), zaměřovacích zrcadel pro střelné zbraně a pušky, zaměřovačů na střelné zbraně, jiných než teleskopických, nábojnicových pouzder, pouzder na pušky, pouzder na střelné zbraně, pouzder na náboje (sumky), karabin.

pouzder, pouzder na pušky, pouzder na střelné zbraně, pouzder na náboje (sumky), karabin.

(730) **Smrž Václav**, Rusín č. p. 5, Rusín, 79397, CZ

(740) Patentový a známkový zástupce, Ing. Kateřina Gregorová, Jiráskovo náměstí 159/10, Ostrava, Moravská Ostrava, 70200

(210) **O-552795**

(220) 03.01.2019

(320) 03.01.2019

(511) 9, 11, 13, 35

(540)

### NVOPTICS

(510) (9) dalekohledy, zenitové dalekohledy, lovecké dalekohledy, stativy pro dalekohledy, kryty pro dalekohledy, dálkoměry, laserové dálkoměry, hledáčky dálkoměrů, puškohledy, laserové kolimátory (seřizovací přístroje pro puškohledy), termovizní kamery a přístroje pro noční vidění, brýle pro noční vidění, monokuláry, zaměřovací dalekohledy a teleskopy pro střelné zbraně, laserové zaměřovače pro střelné zbraně, zaměřovací přístroje a zařízení (teleskopické), infračervené zaměřovací zařízení na střelné zbraně, teleskopy, teleskopická pravítka, reflektory na teleskopy, stativy na teleskopy, nabíječky baterií, adaptéry, elektrické adaptéry, hranoly (pro dalekohledy), optické přístroje a nástroje, objektivy [čočky] [optika], čočky do dalekohledů, okuláry, přístroje vybavené okuláry, pouzdra na optické přístroje, pouzdra přizpůsobená pro dalekohledy, pouzdra na objektivy, pouzdra na baterie; (11) svítilny, čelové svítilny, baterky (elektrické svítilny); (13) zaměřovací zrcadla pro střelné zbraně a pušky, zaměřovače na střelné zbraně, jiné než teleskopické, nábojnicová pouzdra, pouzdra na pušky, pouzdra na střelné zbraně, pouzdra na náboje (sumky), karabiny; (35) inzertní, reklamní a propagační činnost, reklama on-line v počítačových komunikačních sítích, marketing, poskytování zákaznických informací prostřednictvím Internetu a sociálních sítí, maloobchodní a maloobchodní prodej dalekohledů, zenitových dalekohledů, loveckých dalekohledů, stativů pro dalekohledy, krytů pro dalekohledy, dálkoměrů, laserových dálkoměrů, hledáček dálkoměrů, puškohledů, laserových kolimátorů (seřizovacích přístrojů pro puškohledy), termovizních kamer a přístrojů pro noční vidění, brýlí pro noční vidění, monokulárů, zaměřovacích dalekohledů a teleskopů pro střelné zbraně, laserových zaměřovačů pro střelné zbraně, zaměřovacích přístrojů a zařízení (teleskopických), infračervených zaměřovacích zařízení na střelné zbraně, teleskopů, teleskopických pravítek, reflektorů na teleskopy, stativů na teleskopy, nabíječek baterií, adaptéru, elektrických adaptéru, hranolů (pro dalekohledy), optických přístrojů a nástrojů, objektivů (čoček) [optiky], čoček do dalekohledů, okulárů, přístrojů vybavených okuláry, pouzder na optické přístroje, pouzder přizpůsobených pro dalekohledy, pouzder na objektivy, pouzder na baterie, svítilen, čelových svítilen, baterek (elektrických svítilen), zaměřovacích zrcadel pro střelné zbraně a pušky, zaměřovačů na střelné zbraně, jiných než teleskopických, nábojnicových pouzder, pouzder na pušky, pouzder na střelné zbraně, pouzder na náboje (sumky), karabin.

(730) **Smrž Václav**, Rusín č. p. 5, Rusín, 79397, CZ

(740) Patentový a známkový zástupce, Ing. Kateřina Gregorová, Jiráskovo náměstí 159/10, Ostrava, Moravská Ostrava, 70200

(210) **O-552797**

(220) 04.01.2019

(320) 04.01.2019

(511) 16, 35, 41

(540)

### IMPRESARIO ČESKÁ UMĚLECKÁ AGENTURA

(510) (16) tiskoviny, fotografie, fotografie (tištěné), programy akcí, tištěné programy, brožury, katalogy, tištěné propagační materiály; (35) služby marketingové agentury, služby reklamní agentury, reklamní služby, reklamní, marketingové a propagační služby; (41) kulturní služby, pořádání koncertů, pořádání festivalů pro kulturní účely.

(730) **Vrabec Marek Mgr.**, Vodičkova 736/15, Praha 1, 11000, CZ

## Zamítnuté a částečně odmítnuté/zamítnuté přihlášky ochranných známek po zveřejnění

Zjistí-li Úřad v průběhu řízení o námitkách, že přihlašovaná ochranná známka nespĺňuje podmínky pro zápis, přihlášku zamítne. Zjistí-li, že přihlašovaná ochranná známka nespĺňuje podmínky pro zápis jen pro některé výrobky nebo služby, přihlášku odmítne/zamítne v rozsahu výrobků nebo služeb, pro které přihláška nespĺňuje podmínky zápisu. S ohledem na tuto skutečnost, obsahuje tato kapitola údaje o rozhodnutích o zamítnutí přihlášky ochranné známky v celém nebo částečném rozsahu na základě ustanovení § 26 zákona č. 441/2003 Sb.

Údaje o výsledku rozhodnutí (zamítnutí přihlášky, částečné odmítnutí/zamítnutí přihlášky) jsou uvedeny jako datum právní moci rozhodnutí/výsledek rozhodnutí.

(210) **O-526047**  
(540)



08.01.2019/NABYTÍ P.M. - ZAMÍTNUTÍ PŘIHLÁŠKY PO  
ZVEŘEJNĚNÍ

---

(210) **O-535847**  
(540)



22.01.2019/NABYTÍ P.M. - ČÁSTEČNÉ ZAMÍTNUTÍ PŘIHL. PO  
ZVEŘ.

---

## Zamítnuté námítky týkající se ochranných známek

V průběhu řízení o námítkách může být Úřadem zjištěno, že přihlašovaná ochranná známka, která byla zveřejněna ve Věstníku, nezasahuje do zákonem chráněných starších práv třetích osob, tzv. namítajících, uvedených v ustanovení § 7 zákona č. 441/2003 Sb., a proto Úřad námítky zamítne. Údaje o rozhodnutích o zamítnutí námítek na základě ustanovení § 26 zákona č. 441/2003 Sb. jsou obsaženy v této kapitole.

(210) **O-540285**  
(540)



15.01.2019/ NABYTÍ P.M. – ZAMÍTNUTÍ NÁMITEK

---

(210) **O-546043**  
(540)

**Salty Lobos**

15.01.2019/ NABYTÍ P.M. – ZAMÍTNUTÍ NÁMITEK

---

## Přehled zápisů ochranných známek bez změny ve vztahu ke zveřejněným přihláškám

Kapitola obsahuje údaje o ochranných známkách zapsaných na základě ustanovení § 28 odst. 1 zákona č. 441/2003 Sb., u kterých nedošlo ke změně údajů oproti zveřejněné přihlášce ochranné známky.

Číselný přehled (111)											
370881	370883	370885	370886	370887	370888	370889	370890	370891	370892	370893	370894
370895	370896	370897	370898	370899	370900	370901	370902	370903	370904	370905	370906
370907	370908	370909	370910	370911	370912	370913	370914	370915	370916	370917	370918
370919	370920	370921	370922	370923	370924	370925	370926	370927	370928	370929	370930
370931	370932	370933	370934	370935	370936	370937	370938	370939	370940	370941	370942
370943	370944	370945	370946	370947	370948	370949	370950	370951	370952	370953	370954
370955	370956	370957	370958	370959	370960	370961	370962	370963	370964	370965	370966
370967	370968	370969	370970	370971	370972	370973	370974	370975	370976	370977	370978
370979	370980	370981	370982	370983	370984	370985	370986	370987	370988	370989	370990
370991	370992	370993	370994	370995	370996	370997	370998	370999	371000	371001	371002
371003	371004	371005	371006	371007	371008	371009	371010	371011	371012	371013	371014
371015	371016	371017	371018	371019	371020	371021	371022	371023	371024	371025	371026
371027	371028	371029	371030	371031	371032	371033	371034	371035	371036	371037	371038
371039	371040	371041	371042	371043	371044						



## Zápis ochranných známek bez změny ve vztahu ke zveřejněným přihláškám

- (111) **370881**  
(220) 21.03.2016  
(320) 21.03.2016  
(442) 18.05.2016  
(151) 23.01.2019  
(730) **Gerflor CZ s.r.o.**, Na Statkách 585/6, Olomouc, Slavonín, 78301, CZ  
(740) Mgr. Jiří Zbořil, advokát, Horní náměstí 365/7, Olomouc, 77200  
(210) O-529850  
(591) Barevná  
(510) (19) vinylové podlahové krytiny pro pokládání podlah; (27) vinylové podlahové krytiny na hotové podlahy; (37) podlahářství, opravy, renovace a údržba podlah, kladení podlahových krytin a podlah, provádění podkladů, izolace podlah.  
(511) 19, 27, 37  
(540)



- (111) **370883**  
(220) 24.03.2017  
(320) 24.03.2017  
(442) 07.07.2017  
(151) 23.01.2019  
(730) **CENTREPOINT VERNE a.s.**, Lichoceves 1, Lichoceves, 25264, CZ  
(740) Advokátní kancelář Belha, Vacif & spol., s.r.o., Mgr. David Belha, Náměstí Jiřího z Poděbrad 1382/2, Praha 2 - Vinohrady, 12000  
(210) O-538343  
(591) Barevná  
(510) (35) online inserce v počítačové síti, optimalizace návštěvnosti webových stránek, optimalizace vyhledávačů pro účely podpory prodeje, poskytování obchodních informací prostřednictvím webových stránek  
(511) 35  
(540)



- (111) **370885**  
(220) 05.05.2017  
(320) 05.05.2017  
(442) 17.10.2018  
(151) 23.01.2019  
(730) **Zoologická zahrada hl. m. Prahy**, U Trojského zámku 120/3, Praha 7, 17100, CZ  
(740) Advokátní kancelář Kříž a partneři s.r.o., prof. JUDr. Jan Kříž CSc., advokát, Rybná 678/9, Praha 1, Staré Město, 11000  
(210) O-539430  
(510) (3) vlasové přípravky, šampóny a vitamínové preparáty pro vlasovou kosmetiku, kondicionéry, vlasové balzámy, sprchové gely, pěny do koupele, olejové lázně, krémy/spreje a pudry na chodidla, přípravky pro ústní hygienu, ústní vody, zubní pasty (pěňivé a nepěňivé), gely, čistící/odličovací mléka a vody pro toaletní a pro kosmetické účely, čistící oleje, čistící prostředky, kosmetické a voňavkářské výrobky, včetně éterických olejů, aroma, (éterické oleje), deodoranty pro osobní potřebu, éterické esence, kolínská voda, kosmetické neceséry (plně), kosmetické

přípravky, koupelové soli, výtažky z květín, levandulová voda, levandulový olej, mentol a mentolová silice, parfémy, květinové parfémy, vonné sáčky do prádla, rtěnky, růžový olej, kosmetické ubrousky napuštěné vonnou látkou a/nebo toaletní vodou, voňavkářské výrobky, vonná dřeva; (5) přípravky pro mytí zvířat (insekticidy), zejména psů a koček, dezinfekční prostředky pro hygienické účely, repelenty pro psy a kočky, přípravky proti parazitům, léčivé cukrářské výrobky a cukrovinky s léčivými účinky, vitamínové přípravky, potravní doplňky pro posílení imunity organismu a zlepšení zdraví v tuhém i tekutém stavu ve formě práškových směsí, kapek, sirupů, gelů, past, tablet, šumivých tablet, pastilek, dražé, tobolek, kapslí, bonbónů, želé, prášků, vše výše uvedené pro léčebné účely, doplňky potravin minerální, minerální doplňky s antioxidantními účinky, přípravky pro zdravotní prevenci a rekondici s léčivými účinky, přírodní léčivé prostředky pro zvláštní výživu, přípravky výživové obsahující enzymy nebo biochemické katalyzátory s léčivými účinky, přípravky pro hubnutí s léčebnými účinky, nápoje s léčebným a/nebo léčebno - obranným účinkem, dietetické nápoje s léčebnými účinky, medicínální sirupy, výtažky z léčivých bylin a kombinované přípravky vitamínů, minerálů, stopových prvků a bylinných výtažků, potravinové doplňky obohacené vitamíny nebo minerály nebo stopovými prvky, bylinné čaje pro lékařské účely, minerální vody a dietetické nápoje upravené pro lékařské účely, vitamínová a minerální výživa ve formě koncentrátů, minerální a vitamínové preparáty pro zvířata s léčebnými účinky, dezinfekční a hygienické výrobky pro zvířata v rámci této třídy, antiparazitní obojky, výrobky pro hubnutí parazitů, výrobky veterinářské, obojky pro zvířata (protiparazitní), zvěrolékařské přípravky, hygienické kalhotky, léčiva pro zvěrolékařské účely, pleny papírové; (6) kovy a jejich slitiny a výrobky z nich a to, řetězy, řetízký, vodítka a upevňovací zařízení na řetězy z kovů a jejich slitin, zvonky a obojky z kovů pro zvířata, zejména psy a koně; (8) rukojeti na nářadí nekovové; (9) data, databáze a jiné informační produkty na magnetických, elektronických a optických nosičích, související software a hardware, nosiče dat všeho druhu spadající do třídy 9, elektronické a datové sítě, multimediální aplikace, 3D animace, multimediální informační katalogy, elektronické časopisy, elektronická periodika a knihy v elektronické podobě, programové vybavení umožňující elektronické obchodování, videohry, nahraný software na CD a DVD discích a magnetických médiích, magnetické disky, optické disky, kompaktní disky, magnetické pásky, audiovizuální díla, hudební díla, nahrané zvukové a zvukové obrazové záznamy, obaly na zvukové nosiče a videokazety, brýle, pouzdra na brýle, kukátka, audio a video přijímače, přístroje pro nahrávání a reprodukci zvuku či obrazu, rádia; (11) zářivky jako svítidla (se žhavenou katodou); (14) brože, budíky, dublé (výrobky pokovené drahými kovy), hodinky, klenoty, medailony, náhrdelníky, náramky, náušnice, šperky, šperkovnice, štras (bižuterní sklo k napodobení drahých kamenů), stříbrnické a zlatnické zboží, pouzdra na hodinky, klíčenky (bižuterie), výrobky z imitace zlata v rámci této třídy, a to bižuterie - náramky, náhrdelníky, náušnice, brože, řetízky, sošky z drahých kovů, ozdobné jehlice, manžetové knoflíky, spony do kravat, medaile, ozdoby ze stříbra, pozlacené šperky, pozlacené doplňky k oblečení (manžetové knoflíčky, jehlice, spony na kravaty, pozlacené upomínkové předměty spadající do tř. 14, pozlacené miniatury spadající do tř. 14; (16) papír, výrobky z papíru, a to periodické a neperiodické publikace, knihy, učebnice a učební pomůcky (s výjimkou přístrojů), časopisy, brožury, fotografie, portréty, obrazy, grafiky, informační produkty na papírových nosičích, letáky, plakáty, data a databáze na papírových nosičích, tištěné manuály, reklamní, propagační a užitkové výrobky z papíru, a to pohlednice, dopisní papíry, obálky, přání, hudební přání, kalendáře, samolepky, obtisky, vystřihovánky, kartičky, balící papír, tašky, sešity, skicáky, akvarely, architektonické makety, grafické reprodukcce, umělecké litografie, malířská plátna, malířské stojany, materiály na modelování, pečete, barvy vodové, gummy na mazání, hmota modelovací, inkousty, kapesníky papírové, nože a nožičky (kancelářské potřeby), ořezávátko, papír toaletní, ubrousky papírové, ubrusy papírové, pastelky, poštovní známky, potřeby na psaní, praporečky papírové, pravítka, prostírání papírové, pytlíky papírové, razítka, ručníky papírové, fólie na balení z plastických hmot, malířské válečky, zápisníky, zpěvníky, stojany a stojánky na fotografie; (20) bambus, nábytek bytový a kancelářský, gauče, kolébky, nekovové koše, křesla, lavičky, lehátka skládací, lenošky, matrace, obrazové lišty a rámy, ošatky, pohovky, police, polštáře, postele, prádelníky, proutěné zboží, ratan, sláma pletená (s výjimkou rohoží), slamníky, stoličky a stoly, truhlářské umělecké výrobky, tyče záclonové, tyče k rostlinám nekovové, broušená skla a zrcadla, židle, sochy, figurky, umělecké předměty, ozdoby, dekorativní předměty, nádoby, uzávěry na nádoby a držáky na nádoby zahnuté v této třídě vyrobené ze dřeva, korku, rákosu, třtiny, vrbového proutí, rohoviny, kostí, slonoviny, kostic,

želvoviny, jantaru, perleti, mořské pěny, buničiny a umělých hmot, mořská pěna, vnitřní rolety textilní; (21) výrobky ze skla i porcelánu v rámci této třídy, keramika, výrobky z křišťálového skla, poháry skleněné, sklenice, poháry keramické, keramické a porcelánové tácky, stojany a stojánky na jídelní lístky, drobné reklamní a upomínkové předměty ze skla a porcelánu v rámci této třídy, figurky z porcelánu, kosmetické pomůcky - hřebeny, kartáče, kroužky na ubrusy, prkénka na krájení masa, nádobí z drahých kovů, misky pod svíčky z drahých kovů, flakóny z drahých kovů či jejich slitin; (24) bavlněné látky, barchet, brokát, cestovní příkrývky, damašek, flanel, flauš, hedvábí, jutový textil, kaliko, kanava, látkové kapesníky, kartoun, krep, látky (textilie), ložní pokrývky a příkrývky, ložní prádlo, lůžkoviny, manšestry, matracovina, moskytiéry, nábytkové potahy, záclony, plátno, plst, podšívky, potahy na nábytek z textilních materiálů, prádlo ložní a stolní, prostěradla, povlečení, přehozy, pytloviny, textilní ručníky, samet, spací pytle, sukno, sypkovina, taft, textilie, pletené závěsy z textilu, tkaniny, tyl, úplety, textilní vlaječky, záclonovina; (25) bačkory, baret, boty, bundy, čapky, čepice, dětské plenky textilní, galoše, holínky, kabáty, kalhotky plenkové, kalhotky, kamaše, kapuce, klobouky, kombinézy, konfekce, korzety, koštiny, košile, koupací pláště, kožešiny (oděvy), kravaty, legíny, límce, lyžařská obuv, oblečení, obuv, sportovní obuv, oděvy, oděvy z kůže, nepromokavé sportovní oděvy, opasky, plavky, pantofle, pletené oděvní zboží, podprsenky, podvazky, ponožky, prádlo spodní, pulovry, punčochy, pyžama, rukavice, saka, sandály, spodky, saka, střevice, sukně, svetry, šály, šátky, šle, nátělníky, trička, uniformy, vesty, výbavičky pro novorozence, zástěry, župany; (26) bambule, cedulky na prádlo, dracouny, flitry, galanterie textilní, gummy do prádla, hříbky na látání, jehelníky, jehlice pletací a háčkovací, jehly, kalouny, kanýry, knoflíky, krabice na šicí potřeby, krajky, květiny umělé, lacety, lemovky, natáčky do vlasů s výjimkou elektrických, nažehlovací záplaty, ovoce umělé, ozdobné jehlice, ozdoby, paruky, patentky, prýmkářské zboží, přezky, síťky na vlasy, spony, stuhy, šňěrovadla, šňůry, tkanice, vázačky, zdřovadla, přezky na opasky z drahých kovů; (28) hry, hračky, potřeby pro gymnastiku a sport, které nejsou uvedeny v jiných třídách, vánoční ozdoby, hračky pro domácí zvířata, ptactvo a ryby, a to gumové činky, míčky, kroužky, aporty, přetahovadla, žvýkací a kousací hračky pro zvířata; (30) cukrářské výrobky, cukroví a cukrovinky, čokoláda, koláče s náplní a bez náplně, dorty, sušenky, čokoládové a kakaové nápoje s mlékem a bez mléka, ledový čaj, ledová káva, káva, kávové náhrádky, čaj, kakao, cukr a přírodní sladidla, těsto a těstové pláty listové, těsto listové, mandlové, linecké, tukové, koření spadající do této třídy, sůl, masové šťávy, omáčky, spadající do této třídy, zálivky, ocet, mouka a obilní přípravky, rýže, tapioka, ságo, potraviny z mouky, příchutě do potravin, pečivo a pekařské polotovary k dopékání, rohlíky, housky, bagety, chléb, těstoviny, zmrzlina, zmrzlinové poháry, pojivá jako přísady do zmrzliny, přípravky na ztužení šlehačky, mražené krémy, ochucený led na osvěžení, pudinky, led na osvěžení a na chlazení, polotovary a hotová jídla vyráběná z potravin výše uvedených v této třídě, pizza a mražená pizza; (31) výrobky zemědělské, zahradnické, lesní a polní, čerstvé ovoce a zelenina, slad, krmivo pro zvířata, krmivá suchá pro zvířata, krmivá suchá i mokrá, nápoje pro domácí zvířata, pochoutky a odměny ke žvýkání pro zvířata, potrava pro domácí zvířata, nápoje pro domácí zvířata, posilňující krmné přípravky pro zvířata, psí suchary, vykrmovací přípravky pro zvířata, podestýlka (výrobky pro zvířata), stelivo (výrobky pro zvířata), vonný písek pro domácí zvířata (stelivo), krmné směsi na výkrm hospodářských zvířat, přísady do krmiv, ne pro lékařské účely; (32) minerální vody, šumivé a jiné nealkoholické nápoje všeho druhu, zeleninové šťávy, nealkoholické nápoje obohacené vitamíny nebo minerály, iontové a energetické nápoje nealkoholické, proteinové nealkoholické nápoje, nealkoholické nápoje dietní, nápoje želatinové, míchané nealkoholické nápoje, instantní nápoje a směsi pro přípravu nápojů, sirupy, ovocné šťávy, ovocné koncentráty, nápoje a koktejly nealkoholické, mošty, piva; (34) pouzdra na cigarety z drahých kovů; (35) propagační, reklamní a inzertní činnost, aktualizace reklamních materiálů, předvádění zboží, reklamní agentura, rozšiřování a zaslání reklamních materiálů, především letáků, prospektů, katalogů, periodických a neperiodických publikací, tiskovin a různých vzorků, pronájem reklamní plochy, vydávání reklamních textů, rozhlasová a televizní reklama, venkovní reklama, organizace a pořádání výstav ke komerčním a reklamním účelům, příprava elektronických pozvánek, prezentace hokejových utkání a mistrovství, prezentace uživatelů na stránkách World Wide Web v počítačové síti Internet, činnost organizačních a ekonomických poradců, ekonomické prognózy, komerční informační kancelář, systemizace informací do počítačové databáze, obchodní průzkum, průzkum trhu, marketingu, reklamy, inzerce, výstav s obchodním zaměřením, pomoc při řízení obchodní činnosti, služby a poradenství v obchodní činnosti, poskytování obchodních nebo podnikatelských informací, marketingové studie, organizační poradenství, zprostředkovávání obchodních kontaktů,

provádění obchodních operací, komerční využití Internetu v oblastech komerčních internetových médií a vyhledávacích služeb, on-line inzerce, merchadising, franchising, umělecká agentura (obchodní vedení), reklamní činnost, aukce, zprostředkování v oblasti obchodu, s výše uvedenými výrobky ve třídách 3, 5, 6, 9, 14, 16, 20, 21, 24, 25, 26, 28, 30, 31, 32 a služeb ve třídách 35, 39, 41, 42, 43 a 44; (39) poskytování a zprostředkování cestovních služeb, zajišťování přepravy a dopravy, zájezdů a výletů, poskytování turistických informací, organizační zajišťování a pořádání tematických a pobytových poznávacích a odborných zájezdů a pobytů, tvorba cestovních programů a informací, služby parkovací, provoz vnitřní dopravy v areálu ZOO, organizování přepravy zvířat a služby související - příprava zboží k přepravě, balení a označování zboží, příprava živých zvířat k přepravě, příprava transportu ve speciálních transportních zařízeních pro malá a velká zvířata, technické zajištění přepravy, včetně nakládky, překládky a vykládky a služeb spedičních; (41) zprostředkovatelská činnost v oblasti výchovné a zábavní činnosti, agenturní činnost v oblasti kultury, pořádání kulturních a uměleckých akcí, setkání, výstav, soutěží, přednášek, uměleckých pořadů a vystoupení, činnost knižních klubů, tvorba pořadů pro rozhlasové a televizní vysílání, ediční činnost, publikační činnost, nahrávání nosičů zvukových nebo obrazově zvukových, půjčování nahraných zvukových a nebo obrazově zvukových záznamů, výroba a tvorba audiovizuálních děl, zprostředkování v oblasti kultury, výchovy, zábavy a sportu, organizování seminářů a konferencí, provozování kulturních a vzdělávacích výstav, provozování galerie výtvarných děl, poradenské služby spojené s uměleckými předměty, zvláště obrazy, provozování galerie; (42) průmyslový design, obalový design, oděvní návrhářství; (43) poskytování a zprostředkování cestovních služeb v oblasti rezervace ubytování a stravování, zajišťování ubytování, hotelové služby a ubytovací služby, včetně stravování, provozování restaurací, barů, kaváren, vináren, cukráren, bufetů a kiosků s občerstvením, samoobslužné restaurace, příprava jídla a dodávky jídla pro hosty, pořádání hostin, rezervace ubytování, pronajímání ubytování, penzion, prodejní automaty rychlého občerstvení (služby), zprostředkování a rezervace ubytování a stravování prostřednictvím sítě Internetu, stravování pro zvířata; (44) lékařské služby, veterinární služby, péče o hygienu a krásu osob a zvířat, zemědělské, zahradnické a lesnické služby, chov zvířat, ošetrovatelské služby, péče o čistotu zvířat, úprava zvířat, provozování útulků.

(511) 3, 5, 6, 8, 9, 11, 14, 16, 20, 21, 24, 25, 26, 28, 30, 31, 32, 34, 35, 39, 41, 42, 43, 44

(540) **Zoologická zahrada hl. m. Prahy**

(111) **370886**  
(220) 22.06.2017  
(320) 22.06.2017  
(442) 30.05.2018  
(151) 23.01.2019  
(730) **Aspen Pharmacare Holdings Limited**, Building 8 Healthcare Park, Woodlands Drive, Woodmead, ZA  
(740) Čermák a spol., JUDr. Karel Čermák jr. Ph.D., LL.M., Elišky Peškové 735/15, Praha 5, 15000  
(210) O-540586  
(591) Barevná  
(510) (5) farmaceutické přípravky, léčiva, sanitární a hygienické přípravky pro lékařské použití, dietetická výživa a dietetické potraviny a dietetické látky upravené pro lékařské použití, dětská a kojenecká výživa, dietetické doplňky pro humánní použití.  
(511) 5  
(540)



(111) **370887**  
(220) 04.01.2018  
(320) 04.01.2018  
(442) 17.10.2018  
(151) 23.01.2019

- (730) **Zátiší Catering Group a.s.**, Novotného lávka 200/5, Praha 1, Staré Město, 11000, CZ  
(740) AK Nipl, Žák, Slaviček, Jaroš & spol., Mgr. Petr Nipl, Na Pankráci 11/449, Praha 4, 14000  
(210) O-544863  
(510) (30) káva, čaj, kakao a náhražky kávy, rýže, tapioka a ságo, mouka a přípravky vyrobené z obilnin, chléb, pečivo a cukrovinky, produkty určené ke konzumaci v mraženém stavu, cukr, med, melasa, droždí, kypřící prášek do pečiva, sůl, hořčice, ocet, omáčky (ochucovadla), koření, led (zmrazená voda); (32) piva, minerální a sycené vody a jiné nealkoholické nápoje, ovocné nápoje a ovocné šťávy, sirupy a jiné přípravky pro přípravu nápojů; (33) alkoholické nápoje (s výjimkou pív); (41) vzdělávání, školení, zábava, sportovní a kulturní činnosti; (43) služby zajišťující stravování a nápoje, dočasné ubytování.  
(511) 30, 32, 33, 41, 43  
(540)



- (111) **370888**  
(220) 08.01.2018  
(320) 08.01.2018  
(442) 17.10.2018  
(151) 23.01.2019  
(730) **Hla Shwe Jarmila Ing., MBA**, Nad úvozem 928/28, Praha 8, Dolní Chabry, 18400, CZ  
(210) O-544896  
(591) Barevná  
(510) (35) pomoc při řízení obchodní činnosti, venkovní reklama, kanceláře dovozní a vývozní, analýzy nákladů, nákupní ceny, analýzy velkoobchodních cen, rozšiřování reklamních a inzertních materiálů, foto kopírování, pronájem kancelářských strojů a zařízení, účetnictví, provádění výpisů z účtů, provozní audit, obchodní management a podnikové poradenství, personální poradenství, poradenství při vedení podniků, příprava inzertních sloupků, předvádění zboží, zasilání reklamních materiálů zákazníkům, pomoc při řízení obchodních a průmyslových podniků, aktualizování reklamních materiálů, rozšiřování vzorků zboží, posuzování elektivnosti provozu a racionalizace práce, vedení dražeb, oceňování obchodních podniků, pronájem reklamních materiálů, poradenství v obchodní činnosti, vydávání reklamních nebo náborových, propagačních a inzertních textů, reklama, rozhlasová reklama, styky s veřejností, televizní reklama, přepisování a zpracování textů do marketingových materiálů, katalogů a dalších reklamních tiskovin, obchodní řízení kulturních akcí, průzkum trhu, vedení kartoték v počítači, hospodářské (ekonomické) prognózy, organizování výstav (komerčních nebo reklamních), obchodní nebo podnikatelské informace, průzkum veřejného mínění, příprava mezd a výplatních listin, nábor zaměstnanců, pronájem reklamních ploch, sekretářské služby (telefonní vzkazy, dotazy), zajišťování novinového předplatného pro předplatitele, inzerce poštou, umělecké agentury, sběr, ukládání a systematizace informací do počítačových databází, pořádání veletrhů pro obchodní a reklamní účely, dodavatelské služby pro třetí osoby (nákup výrobků a služeb pro jiné podniky), vyhledávání dat v počítačových souborech pro třetí osoby, pronájem reklamní doby v komunikačních médiích, výstřižková služba na zprávy, psychologické testování pro výběr zaměstnanců, služby v oblasti srovnávání cen, prezentace výrobků v komunikačních médiích pro účely maloobchodu, komerční informace a rady pro spotřebitele (spotřebitelská poradna), zajišťování předplatného telekomunikačních služeb (pro ostatní), administrativní zpracování nákupních objednávek, komerční správa licencí na výrobky a služby ostatních, subdodavatelské služby (obchodní pomoc), fakturace, psaní reklamních textů, sestavování statistiky, služby v oblasti grafické úpravy pro reklamní účely, vyhledávání sponzorů, produkce (výroba) reklamních filmů, marketing, prodej po telefonu (telemarketing); (36) uzavírání smluv úrazového pojištění, poskytování nákupu zboží na splátky, správa a vyřizování plateb za umělecká díla, pojistně-technické služby (statistika), pronájem nemovitostí, banky úvěrové, úvěrové ústavy,

realitní kanceláře, obchodování s nemovitostmi, kanceláře pro inkasování pohledávek, zprostředkování pojištění, uzavírání pojistek, bankovníctví, finanční služby, oceňování a odhady nemovitostí, shromažďování prostředků na dobročinné účely, důchodové fondy, investování kapitálu, kapitálové investice, poskytování finančních záruk a garancí, služby v oblasti vyplácení kaucí, směnářské služby, vydávání cestovních šeků, clearing (bezhotovostní zúčtování vzájemných pohledávek a závazků, bezpečnostní schránky (úschovny služby), organizování sbírek, financování půjček, daňové oceňování a odhady, finanční odhady a oceňování v pojišťovnictví, bankovníctví a nemovitostech, jednatelství, správa majetku, finanční řízení, vedení nájemných činžovních domů, uzavírání pojistek proti požáru, pronájem bytů, pronájem farem, hypotéky (poskytování půjček), spořitelny, poskytování prostředků pro nákup na splátky, burzovní makléřství, pojistky životní, ubytovací kanceláře (byty, místnosti), finanční analýzy, oceňování starožitností, oceňování uměleckých děl, ověřování šeků, finanční poradenství, konzultační služby v oblasti financí, konzultační služby v oblasti pojišťovnictví, poradenství v oblasti pojištění, elektronický převod kapitálu, platební převody vykonávané elektronicky, finanční informace, informace o pojištění, oceňování šperků, oceňování numismatických sbírek, vybírání nájemného, oceňování známek, vydávání cenin, vydávání cenných papírů, úschova cenností, vydávání kreditních karet, vyplácení důchodů, finanční sponzorování, domácí bankovní služby (home - banking), odhady cen oprav - finanční oceňování, zprostředkování emisních povolenek (karbon kreditů), finanční oceňování vlny, zástavní půjčky, makléřské služby; (41) korespondenční kurzy, vyučování, vydávání knih, organizování a vedení konferencí a kongresů, informace o výchově a vzdělávání, zkoušení, přezkoušení, praktický výcvik, organizování a vedení seminářů, pořádání a řízení pracovních setkání (školení), vydávání elektronických knih a časopisů on-line, koučink (školení), profesní rekvalifikace; (42) počítačové programování, ověřování pravosti uměleckých děl, tvorba software a počítačových programů, tvorba a správa webových stránek (pro třetí osoby), konzultace v oblasti počítačového softwaru, konzultace v oblasti úspor energie, konzultační služby v oblasti informačních technologií.

- (511) 35, 36, 41, 42  
(540)



- (111) **370889**  
(220) 24.01.2018  
(320) 24.01.2018  
(442) 17.10.2018  
(151) 23.01.2019  
(730) **biopress s.r.o.**, Tovární 1436/11, Holešov, 76901, CZ  
(210) O-545282  
(510) (6) kovové nádrže; (7) dopravníky, plnicí stroje, čerpadla (stroje), kalolisy, filtrační lisy, lisy (stroje pro průmyslové účely), lisy na vinné hrozny, manipulační zařízení na nakládání a vykládání, drtící stroje, drtiče (stroje), elektrické odšťavňovače; (11) pasterizační zařízení.  
(511) 6, 7, 11  
(540)



- (111) **370890**  
(220) 16.02.2018  
(320) 16.02.2018  
(442) 25.07.2018  
(151) 23.01.2019

- (730) **KLARET DISTILLERY s.r.o.**, třída Bři Čapků 3222/9, Hodonín, 69501, CZ  
(740) Felix a spol. advokátní kancelář, s.r.o., Mgr. Jaroslav Tajbr, advokát, U Nikolajky 833/5, Praha 5 - Smíchov, 15000  
(210) O-545832  
(510) (33) alkoholické nápoje (s výjimkou piva, vína a šumivého vína); (35) reklama, marketing a propagační služby, obchodní analýzy, průzkum trhu a informační služby v oblasti obchodu, obchodní služby s výše uvedenými výrobky ve tř. 33, informace pro spotřebitele, pomoc v obchodní a podnikatelské činnosti, management a administrativní služby, reklamní, marketingové a propagační služby; (43) poskytování jídla a nápojů.  
(511) 33, 35, 43  
(540)

## Vitis per uro

- (111) **370891**  
(220) 08.03.2018  
(320) 08.03.2018  
(442) 17.10.2018  
(151) 23.01.2019  
(730) **Zentiva Group, a.s.**, U kabelovny 130/22, Praha 10, Dolní Měcholupy, 10237, CZ  
(740) C|K|T ČERVENKA TURKOVÁ & PARTNERS Advokátní, patentová a známková kancelář, Mgr. Radka Červenková advokátka, Anny Letenské 34/7, Praha 2, Vinohrady, 12000  
(210) O-546374  
(510) (5) léčiva, farmaceutické přípravky humánní.  
(511) 5  
(540)

## DUTROZEN

- (111) **370892**  
(220) 16.03.2018  
(320) 16.03.2018  
(442) 30.05.2018  
(151) 23.01.2019  
(730) **NEW PRESENCE JEWELS s.r.o.**, Zarámí 4422, Zlín, 76001, CZ  
(740) Všečka Zelený Švorčík Kalenský a partneři, advokátní a patentová kancelář, JUDr. Michal Havlík, advokát, Hálkova 1406/2, Praha 2, 12000  
(210) O-546583  
(591) Barevná  
(510) (26) příslušenství a doplňky oblečení (galanterie), šicí potřeby a ozdobné textilní výrobky, přívěsky (nikoliv klenoty nebo přívěsky a klíče, prstýnky nebo řetízky).  
(511) 26  
(540)

# Certa

- (111) **370893**  
(220) 16.04.2018  
(320) 16.04.2018  
(442) 17.10.2018  
(151) 23.01.2019  
(730) **Šamánková Barbora**, Žižkova 447, Příbram II, 26101, CZ  
**Németh Josef**, Žižkova 447, Příbram II, 26101, CZ  
(740) Barbora Šamánková, Žižkova 447, Příbram II, 26101  
(210) O-547295  
(510) (29) džemy, marmelády, ovocné zavařeniny, mléko a mléčné výrobky; (30) káva, čaj, kakao, mouka a výrobky z obilí, pekařské a cukrářské výrobky, zmrzlina, palačinky, čokoláda; (32) pivo, minerální a sodové vody a jiné nealkoholické nápoje, ovocné nápoje a ovocné šťávy, sirupy; (41) vzdělávání, zajišťování výcviků, kurzů a školení, zábava, sportovní a kulturní aktivity; (43) restaurační služby (strava).  
(511) 29, 30, 32, 41, 43  
(540)

## JOJOPALACINI

- (111) **370894**  
(220) 17.04.2018  
(320) 17.04.2018  
(442) 17.10.2018  
(151) 23.01.2019  
(730) **IQRF Tech s.r.o.**, Průmyslová 1275, Jičín, Valdické Předměstí, 50601, CZ  
(210) O-547358  
(510) (9) přístroje a nástroje pro vedení, přepínání, přeměnu, akumulaci, regulaci nebo řízení elektrického proudu, přístroje a nástroje pro regulaci nebo řízení pouličního osvětlení, elektronické součástky, elektrické a elektronické výrobky, jako jsou vysílače, přijímače, vysílače kombinované s přijímačem a elektronické moduly a sestavy pro zařízení, přístroje a nástroje fungující v bezdrátových mesh sítích v domácích aplikacích, elektrické instalace pro dálkové ovládání průmyslových a domácích činností, telemetrické systémy, elektronické publikace; (35) obchodní poradenství, zařizování a uzavírání obchodních transakcí pro druhé, zařizování smluv na nákup a prodej zboží, provozování virtuálních nákupních center na internetu, organizování virtuálních nákupních center na internetu, jmenovitě elektronické přijímání objednávek na zboží a organizování prodeje ve vztahu k elektronickým součástkám, elektrickým a elektronickým výrobkům v oboru telemetrických systémů, automatizace budov a systémů inteligentních budov, zahrnujícím elektronické moduly a sestavy pro domácí spotřebiče, vizuální, indikační a ovládací panely, elektrická a elektronická čidla, světelná čidla, bezdotyková čidla, teplotní čidla, čidla pohybu, polohová čidla, vypínače, regulátory, lokalizační moduly, brány, ovladače, vysílače, přijímače, vysílače kombinované s přijímačem, přístroje pro zpracování informací a počítače, přístroje a nástroje pro vedení, přepínání, přeměnu, akumulaci, regulaci nebo řízení elektrického proudu, přístroje a nástroje vědecké, geodetické, fotografické, optické, přístroje pro vážení, měření, signalizaci, kontrolu (inspekci), přístroje pro osvětlení, topení, pro vaření, přístroje chladicí, pro sušení, ventilaci a sanitární zařízení, klimatizační zařízení; (42) vědecké a technologické služby a související výzkum a projektování, analytické a výzkumné služby v průmyslu.  
(511) 9, 35, 42  
(540)

## IQRF Smart Connect

- (111) **370895**  
(220) 20.04.2018  
(320) 20.04.2018  
(442) 17.10.2018  
(151) 23.01.2019  
(730) **Mikuláščík Jakub**, Kmochova 2322/2, Šumperk, 78701, CZ  
(740) JUDr. Miloš Slabý, Nádražní 381/9, Mohelnice, 78985  
(210) O-547465  
(510) (28) vánoční ozdoby, držáky svíček na vánoční stromeček, ozdoby na vánoční stromeček, s výjimkou osvětlení a cukrovinek, stojany na vánoční stromeček, umělý sníh na vánoční stromečky, vánoční stromečky ze syntetických materiálů, zvonky na vánoční stromeček; (35) reklama, propagace, řízení obchodní činnosti, obchodní administrativa, kancelářské práce, administrativní služby, administrativní zpracování objednávek, aktualizace a údržba dat v počítačových databázích, aktualizace a údržba údajů v rejstřících, aktualizace reklamních materiálů, analýza nákladů a cen, cílené zaslání reklamních materiálů, cílený marketing, fakturace, fotokopírování, grafická úprava pro reklamní účely, indexace webových stránek pro obchodní nebo reklamní účely, kopírování dokumentů, marketing, marketing v rámci softwarového publikování, nábor zaměstnanců, návrh reklamních materiálů, obchodní informace a rady pro spotřebitele ve výběru produktů a služeb, obchodní zprostředkovatelské služby, online inzerce v počítačové síti, optimalizace návštěvnosti webových stránek, optimalizace vyhledávačů pro účely podpory prodeje, plánování schůzek, podpora prodeje jiných osob, poptávky, poradenství v oblasti komunikačních strategií při styku s veřejností, poradenství v oblasti komunikačních strategií v reklamě, pořádání módních přehlídek pro reklamní účely, pořádání veletrhů pro obchodní či reklamní účely, pořádání výstav pro obchodní či reklamní účely, poskytování obchodních informací prostřednictvím webových stránek, prezentace výrobků v komunikačních médiích pro účely maloobchodu, pronájem prodejních Stánků, pronájem reklamního materiálu, provozování online trhu pro kupující a prodejce výrobků a služeb, příprava daňových přiznání, příprava výplatních listin, psaní reklamních textů, psaní scénářů pro reklamní účely, reklama, rozhlasová reklama, řízení obchodní činnosti nezávislých poskytovatelů

služeb, řízení obchodní činnosti sportovců, řízení obchodní činnosti výkonných umělců, sestavování statistiky, sjednávání a uzavírání obchodních transakcí pro třetí strany, jednávání obchodních smluv pro jiné osoby, služby registrace darů, správa zákaznických věrnostních programů, styk s veřejností, subdodavatelské služby, systematizace údajů do počítačových databází, šíření reklamních materiálů, šíření vzorků, televizní reklama, účetnictví, vedení počítačové evidence, venkovní reklama, vydávání reklamních textů, vyhledávání sponzorů, vyhledávání údajů v počítačových souborech pro jiné osoby, vyhotovování výpisů z účtu, fotografování plakátů, výroba reklamních filmů, zaznamenávání písemných sdělení a údajů, zpracování textu; (41) vzdělávání, školení, zábava, sportovní a kulturní činnosti, dálkové vzdělávání, diskotéky, divadelní představení, elektronické publikování, filmové projekce, fotografování, fotografování na mikrofilm, gymnastický výcvik, hudební produkce, informace o rekreaci, informace o vzdělávání, informace o zábavě, karaoke, klubové služby, knihovnické služby, korespondenční kurzy, koučink, měření času při sportovních akcích, náboženská výchova, nahrávání videokazet, obrazové zpravodajství, online vydávání elektronických knih a časopisů, organizování zábavních akcí, cosplay, plánování večírků, pojiždné knihovny, poradenství pro volbu povolání, pořádání a uvádění koncertů, pořádání a vedení konferencí, pořádání a vedení kongresů, pořádání a vedení osobních vzdělávacích fór, pořádání a vedení seminářů, pořádání a vedení symposií, pořádání a vedení workshopů, pořádání estrád, pořádání loterií, pořádání módních přehlídek pro zábavu, pořádání plesů, pořádání soutěží, pořádání soutěží krásy, pořádání sportovních soutěží, pořádání výstav ke kulturním nebo vzdělávacím účelům, poskytování elektronických publikací online bez možnosti stažení, poskytování filmů bez možnosti stažení prostřednictvím videa na objednávku, poskytování her online z počítačové sítě, poskytování hudby online bez možnosti stažení, poskytování videí online bez možnosti stažení, praktický výcvik, prázdninové tábory, produkce estrád, pronájem sportovišť, provozování heren, provozování muzea, provozování rekreačních zařízení, provozování sportovních zařízení, provozování zoologických zahrad, předprodej vstupenek, předvádění varietních představení, předvádění živých vystoupení, psaní a skládání písní, psaní filmových scénářů, psaní textů, rezervace vstupenek na estrády, rozhlasová zábava, skládání hudby, služby klubů zdraví, soukromá výuka, sportovní tábory, školení, školení prostřednictvím simulátorů, školní vzdělávání, tělesná výchova, vedení kurzů kondičního cvičení, vedení túr s horským průvodcem, vydávání knih, vydávání textů, s výjimkou reklamních, výroba filmů, s výjimkou reklamních, výroba rozhlasových a televizních programů, výuka, vzdělávací služby, zábava, zábavní parky.

(511) 28, 35, 41  
(540)

## ZLOUN

(111) **370896**  
(220) 04.05.2018  
(320) 09.11.2017  
(442) 17.10.2018  
(151) 23.01.2019  
(730) **Reemtsma Cigarettenfabriken GmbH**, Max-Born-Strasse 4, Hamburg 22761, DE  
(740) Čermák a spol., JUDr. Karel Čermák jr. Ph.D., LL.M., Elišky Peškové 735/15, Praha 5, 15000  
(210) O-547740  
(591) Barevná  
(510) (34) tabák, ať již zpracovaný nebo nezpracovaný, tabákové výrobky, náhražky tabáku, nikoliv pro medicínské nebo léčebné účely, cigarety, doutníčky, doutníky, ruční nástroje pro výrobu cigaret, cigaretové trubičky, cigaretové filtry, cigaretové papírky, elektronické cigarety, tekutiny do elektronických cigaret, zápalky a kuřácké potřeby.

(511) 34  
(540)



(111) **370897**  
(220) 14.05.2018  
(320) 14.05.2018  
(442) 17.10.2018  
(151) 23.01.2019  
(730) **FreOn Services s.r.o.**, Na Rybníčku 565/60, Opava, 74601, CZ  
(210) O-547908  
(591) Barevná  
(510) (30) zmrzlina, šerbet, ovocná zmrzlina, zmrzlina neobsahující mléko; (32) nealkoholické nápoje, ovocné nápoje, ovocné sirupovité nápoje; (35) pomoc v obchodní a podnikatelské činnosti, management a administrativní služby, obchodní poradenství vztahující se k franchisingu, obchodně reklamní služby týkající se franchisingu.  
(511) 30, 32, 35  
(540)



(111) **370898**  
(220) 17.05.2018  
(320) 17.05.2018  
(442) 17.10.2018  
(151) 23.01.2019  
(730) **Veselý Marek**, Psohlavců 1499/55, Praha 4, Braník, 14700, CZ  
(210) O-548014  
(510) (35) obchodní a elektronické obchodní služby v oboru fotografií, fotografických výrobků a příslušenství k fotografickým výrobkům, maloobchodní, velkoobchodní prodej a on-line obchod v oboru fotografií a fotografických výrobků, pořádání reklamních a komerčních výstav a soutěží v oblasti fotografií, on-line objednávkové služby, předvádění zboží prostřednictvím internetu; (40) vyvolávání a zpracování fotografií, úpravy fotografií, vyvolávání fotografických filmů, kopírování fotografií, fototisk, tisk plakátů, fotografií a fotografických alb, odborné poradenství týkající se zpracování fotografických materiálů, zpracování fotografických materiálů ve fotolabech a podobných zařízeních; (41) pořádání kulturních a vzdělávacích akcí, výstav a soutěží v oblasti fotografií, kulturní a vzdělávací služby, vzdělávací a školicí činnost, organizování workshopů, vydavatelská činnost, publikační činnost, fotoateliér (služby fotografa), fotografování, pronájem přístrojů určených k fotografickým pracím a audio a video techniky, digitální zpracování obrazu (služby), poradenská činnost v oblasti fotografií a fotografování, sdílení a publikace digitálních fotografií, poskytování on-line vzdělávání z počítačové databáze nebo prostřednictvím internetu nebo extranetu, zvuková, obrazová a multimediální produkce a fotografie; (45) služby sociálních sítí on-line.

(511) 35, 40, 41, 45  
(540)

## Film Is Not Dead

(111) **370899**  
(220) 28.05.2018  
(320) 28.05.2018  
(442) 17.10.2018  
(151) 23.01.2019  
(730) **WAJDA a.s.**, Šteruská 780, Vrbové, 922 03, SK  
(740) JUDr. Daniel Futej, Thákurova 676/3, Praha 6, Dejvice, 16000  
(210) O-548219  
(591) Barevná  
(510) (33) víno, ovocné víno, nízkoalkoholické víno, víno červené, bílé víno.  
(511) 33

(540)



(111) **370900**

(220) 28.05.2018

(320) 28.05.2018

(442) 17.10.2018

(151) 23.01.2019

(730) **Unicorn a.s.**, V kapslovně 2767/2, Praha 3 - Žižkov, 13000, CZ

(740) Ing. Jiří Střelák, Šumberova 42, Praha 6, 16200

(210) O-548238

(510) (9) přístroje pro zpracování informací, počítače, počítačové programy, software, elektronické počítačové informační a řídicí systémy, elektronické publikace ke stažení, nosiče dat v elektronické podobě a zvukově-obrazové záznamy magnetické nebo v elektronické podobě, elektronické nosiče dat se vzdělávací výukovou tematikou, dále s tematikou programování, s výpočetní technikou a s informačními komunikačními technologiemi, příslušenství k výpočetní technice spadající do této třídy, a to modemy, servery, mikroprocesory, čipy, počítačové tiskárny, monitory, čtecí a snímací elektronické přístroje pro identifikaci zboží a osob, elektronické, magnetické platební produkty, a to platební karty, elektronické magnetické identifikační karty, elektronické klíče, štítky se strojově čitelnými kódy, přístroje telekomunikační techniky, satelitní technika, zařízení pro vysílání, kódování a dekódování signálů a informací, přístroje pro záznam, převod a reprodukci zvuku, obrazu, audio-video přístroje, elektrosoučástky všeho druhu, baterie a akumulátory, elektrické vodiče, a to kabely všeho druhu, přístroje pro měření a regulaci, vážení, kontrolu a signalizaci, přístroje optické, filmové, fotografické, vědecké aparáty a přístroje, přístroje pro vedení, výrobu, přepínání, přeměnu, akumulaci, regulaci nebo řízení elektrického proudu, ochranné pomůcky uvedené v této třídě; (16) učebnice všeho druhu, sešity, skripta, školní potřeby spadající do této třídy, psací a kancelářské potřeby všeho druhu uvedené v této třídě, periodické a neperiodické tiskoviny, odborná literatura, knihy, časopisy, fotografie, letáky, brožury, kalendáře, diáře, firemní tiskoviny, reklamní tiskoviny, tiskoviny se zaměřením na počítače, počítačové informační systémy, software a vzdělávání, psací a kancelářské potřeby k reklamním účelům spadající do této třídy, papír, karton a obaly z kartonu, papír pro kancelář, xerografický papír pro tisk a obalový papír, obalové a lepicí pásky a fólie na balení, papírové etikety, samolepicí fólie a papíry, obaly a fólie z PE, PP nebo jiných plastických hmot pro balení a obalení tiskovin, knih, učebnic a sešitů; (35) činnost ekonomických a organizačních poradců, služby a poradenství v oblasti managementu, řízení firmy, obchodní strategie, obchodní správa podnikatelských subjektů, firem a obchodních podílů ve firmách, marketingová, reklamní a inzertní činnost, průzkumy trhu, administrativní služby, daňové a účetní služby, personální služby a personální poradenství, automatizované zpracování dat, správa obchodních dat, služby databank, pořádání komerčních a reklamních seminářů, veletrhů a výstav, maloobchodní, velkoobchodní a elektronický prodej tiskovin, učebnic, vzdělávacích potřeb, výpočetní techniky a počítačového příslušenství, počítačových programů, počítačových systémů, knih v elektronické podobě, telekomunikační a kancelářské techniky, audio-video techniky, vzdělávací a prezentační techniky, školních a psacích potřeb, reklamních předmětů, oděvu a obuvi, sportovních potřeb, hraček a her a potřeb pro domácnost; (38) spojové a telekomunikační služby, poskytování telekomunikačních připojení k počítačovým sítím, počítačová komunikace (elektronický přenos dat a informací), elektronická pošta, dálkové telekonference, telefonické služby přes počítačové sítě, vysílací služby, pronájem telekomunikačních přístrojů a zařízení pro přenos dat a informací, poskytování přístupového času elektronických komunikačních (internetových) portálů se zaměřením na telekomunikační služby; (41) vydavatelská a nakladatelská činnost, elektronické publikování, provoz vzdělávacích zařízení, provoz vysoké školy, školící a vzdělávací činnost, lektorská činnost, výuka, pořádání školení a kurzů, jazykových a rekvalifikačních kurzů, manažerské kurzy, školící a vzdělávací činnost v zahraničí, pronájem vzdělávacích a kulturních zařízení, pořádání

vzdělávacích a kulturních seminářů, veletrhů a výstav, pořádání a organizování kulturních, společenských, zábavních nebo sportovních akcí, agenturní činnost a informační služby v oblasti vzdělávání, zprostředkování v oblasti vzdělávání, pronájem zvukových a zvukově-obrazových záznamů, umělecká, filmová a hudební produkce; (42) tvorba počítačového software, programování počítačů, zhotovování software všeho druhu na zakázku, výzkum, vývoj a projektování software, počítačové systémové analýzy, regenerace počítačových dat, programátorský servis, a to instalační a servisní služby v oblasti počítačového software, testování, aktualizace a kopírování software, správa software, antivirová správa software, pronájem počítačového software, informačních technologií a počítačové techniky, poradenství a konzultace v oblasti počítačové techniky, software a informačních technologií, tvorba a správa elektronických internetových portálů se zaměřením na počítačovou techniku, informační technologie a software, tvorba a správa webových stránek, webhosting, webdesign, počítačová grafika, grafický a průmyslový design.

(511) 9, 16, 35, 38, 41, 42

(540)

**Unicorn Publishing**

(111) **370901**

(220) 28.05.2018

(320) 28.05.2018

(442) 17.10.2018

(151) 23.01.2019

(730) **WAJDA a.s.**, Šteruská 780, Vrbové, SK

(740) JUDr. Daniel Futej, advokát, Thákurova 676/3, Praha 6, Dejvice, 16000

(210) O-548239

(591) Barevná

(510) (33) alkoholické nápoje (s výjimkou piva), víno, hroznové víno, červené víno, bílé víno.

(511) 33

(540)

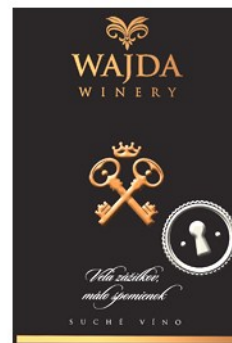

(111) **370902**

(220) 28.05.2018

(320) 28.05.2018

(442) 17.10.2018

(151) 23.01.2019

(730) **WAJDA a.s.**, Šteruská 780, Vrbové, SK

(740) JUDr. Daniel Futej, advokát, Thákurova 676/3, Praha 6, Dejvice, 16000

(210) O-548240

(591) Barevná

(510) (33) alkoholické nápoje (s výjimkou piva), víno, hroznové víno, červené víno, bílé víno.

(511) 33

(540)



(540)



(111) **370903**

(220) 28.05.2018

(320) 28.05.2018

(442) 17.10.2018

(151) 23.01.2019

(730) **WAJDA a.s.**, Šteruská 780, Vrbové, SK

(740) JUDr. Daniel Futej, advokát, Thákurova 676/3, Praha 6, Dejvice, 16000

(210) O-548242

(591) Barevná

(510) (33) alkoholické nápoje (s výjimkou piva), víno, hroznové víno, červené víno, bílé víno.

(511) 33

(540)

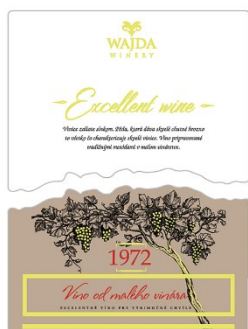

(111) **370905**

(220) 03.06.2018

(320) 03.06.2018

(442) 15.08.2018

(151) 23.01.2019

(730) **JOALIS s.r.o.**, Orlická 2176/9, Praha 3, Vinohrady, 13000, CZ

(740) Mgr. David Müller, Filipova 2016/6, Praha 4, Chodov, 14800

(210) O-548380

(510) (3) čisticí, prací a mycí přípravky, mýdla, parfumerie (výrobky), vonné oleje, kosmetika a kosmetické přípravky, vlasová kosmetika, zubní pasty, masti (neléčivé), neléčivé ústní spreje, tělové spreje; (44) péče o čistotu a hygienu zvířat, hygienická a kosmetická péče.

(511) 3, 44

(540)

**chlamydi**

(111) **370906**

(220) 04.06.2018

(320) 04.06.2018

(442) 17.10.2018

(151) 23.01.2019

(730) **Pražský Patriot s.r.o.**, U Trojice 1042/2, Praha 5, Smíchov, 15000, CZ

(740) Halaxová & Halaxová TETRAPAT, Mgr. Eva Halaxová, Jinonická 804/80, Praha 5, Košíře, 15800

(210) O-548415

(591) Barevná

(510) (16) nosiče informací všeho druhu v rozsahu třídy 16, tiskoviny, periodický a neperiodický tisk, zejména časopisy, noviny, knihy, prospekty, knihařské výrobky, propagační materiály a předměty z papíru, zejména letáky, plakáty, fotografie, pohlednice, dopisnice, dopisní papíry, kalendáře, obtisky, obalový materiál z papíru a plastických hmot, tiskařské typy a štočky, ozdobné předměty z papíru; (35) reklamní, inzertní služby všeho druhu včetně inzerce a reklamy poskytované v počítačových, telekomunikačních a obdobných sítích, distribuce reklamních letáků, tiskovin, katalogů, prospektů a ostatních neadresných tiskovin, internetová reklama a marketing, poskytování informací v oblasti internetového marketingu, správa internetového marketingu; (38) elektronická pošta, elektronický přenos dat, poskytování přenosu informací pomocí internetu, služby dálkových konferencí, šíření elektronických časopisů, periodik a knih v elektronické podobě prostřednictvím počítačové sítě, internetu, pomocí satelitů, výměna a šíření zpráv a informací prostřednictvím informačních a telekomunikačních sítí, služby zabezpečující datovou a audiovizuální komunikaci prostřednictvím informačních a telekomunikačních sítí, např. počítačové sítě internet, satelitu, služby uměleckých agentur (obchodní management výkonných umělců); (41) pořádání a organizování konferencí, peticí (kulturní činnost), vzdělávacích a kulturních akcí, pořádání, organizování a vedení přednášek a debat, vydávání elektronických knih a časopisů on-line, zveřejňování textů, kromě reklamních, pořádání a řízení pracovních setkání, živé představení a vystoupení, zábava, informace o možnostech rozptýlení a zábavy, pořádání a výroba divadelních a jiných představení, výchovně zábavné klubové služby, kluby zdraví, organizování kulturních nebo vzdělávacích výstav, organizování živých představení a vystoupení, nahrávací studia, výroba rozhlasových a televizních programů, zpravodajské služby, obrazové zpravodajství, rozhlasová a televizní zábava, fotografování, vydávání knih, elektronické publikování (dtp), poskytování on-line elektronických publikací (bez možnosti stažení), posunková řeč (tlumočení), překladatelské

(111) **370904**

(220) 28.05.2018

(320) 28.05.2018

(442) 17.10.2018

(151) 23.01.2019

(730) **WAJDA a.s.**, Šteruská 780, Vrbové, SK

(740) JUDr. Daniel Futej, advokát, Thákurova 676/3, Praha 6, Dejvice, 16000

(210) O-548243

(591) Barevná

(510) (33) alkoholické nápoje (s výjimkou piva), víno, hroznové víno, červené víno, bílé víno.

(511) 33

služby, organizování a vedení kolokvií, konferencí, kongresů, seminářů, (540)  
symposií, informace o výchově a vzdělávání.

(511) 16, 35, 38, 41  
(540)



(111) **370907**  
(220) 05.06.2018  
(320) 05.06.2018  
(442) 17.10.2018  
(151) 23.01.2019  
(730) **WAJDA a.s.**, Šteruská 780, 92203 Vrbové, SK  
(740) JUDr. Daniel Futej, advokát, Thákurova 676/3, Praha 6, Dejvice, 16000  
(210) O-548424  
(591) Barevná  
(510) (33) víno, červené víno, bílé víno, hroznové víno.  
(511) 33  
(540)



(111) **370908**  
(220) 06.06.2018  
(320) 29.05.2018  
(442) 17.10.2018  
(151) 23.01.2019  
(730) **Six Continents Limited**, Broadwater Park, Denham, Buckinghamshire UB9 5HR, GB  
(740) Čermák a spol., JUDr. Karel Čermák jr. Ph.D., LL.M., Elišky Peškové 735/15, Praha 5, 15000  
(210) O-548473  
(510) (35) služby hotelového managementu (pro třetí osoby), hotelové franšizové služby, jmenovitě poskytování pomoci při řízení obchodní činnosti při zřizování a provozování hotelů, obchodní konzultační a poradenské služby vztahující se k řízení a provozování hotelu a franšizingu; (43) hotelové služby, služby přechodného ubytování, barové a restaurační služby, služby denních barů, hotelové rezervační služby, cateringové služby zaměřené na poskytování jídla a pití, poskytování konferenčních, jednacích a výstavních prostor zařízení, poskytování prostor a zařízení pro události obecného účelu.  
(511) 35, 43  
(540)

**VOCO**  
AN IHG HOTEL

(111) **370909**  
(220) 06.06.2018  
(320) 31.05.2018  
(442) 17.10.2018  
(151) 23.01.2019  
(730) **Six Continents Limited**, Broadwater Park, Denham, Buckinghamshire UB9 5HR, GB  
(740) Čermák a spol., JUDr. Karel Čermák jr. Ph.D., LL.M., Elišky Peškové 735/15, Praha 5, 15000  
(210) O-548474  
(510) (35) služby hotelového managementu (pro třetí osoby), hotelové franšizové služby, jmenovitě poskytování pomoci při řízení obchodní činnosti při zřizování a provozování hotelů, obchodní konzultační a poradenské služby vztahující se k řízení a provozování hotelu a franšizingu; (43) hotelové služby, služby přechodného ubytování, barové a restaurační služby, služby denních barů, hotelové rezervační služby, cateringové služby zaměřené na poskytování jídla a pití, poskytování konferenčních, jednacích a výstavních prostor zařízení, poskytování prostor a zařízení pro události obecného účelu.  
(511) 35, 43  
(540)

**VOCO**

(111) **370910**  
(220) 07.06.2018  
(320) 07.06.2018  
(442) 17.10.2018  
(151) 23.01.2019  
(730) **Řepka Rostislav**, Království 25, Šluknov, 40747, CZ  
(210) O-548511  
(510) (20) ramínka na oděvy (ramínka na šaty), dřevěná ramínka na oděvy, věšáky na oděvy; (25) oděvy, sportovní oblečení, košile, sportovní košile, tkané košile, trička, bundy, košilové bundy, čepice, sportovní čepice, čepice s kšiltlem, čepice s bambulí, pokrývky hlavy, pletené čepice, čelenky (oděvy), pletené čelenky; (35) maloobchodní a velkoobchodní prodej výše uvedených výrobků ze tříd 20 a 25, služby on-line maloobchodních prodejen v oblasti oděvů, propagace prodeje.  
(511) 20, 25, 35  
(540)



(111) **370911**  
(220) 08.06.2018  
(320) 08.06.2018  
(442) 17.10.2018  
(151) 23.01.2019  
(730) **RETIA, a.s.**, Pražská 341, Pardubice, Zelené Předměstí, 53002, CZ



(740) Ing. Pavel Nádvořík s.r.o., Klínová 620/1, Ostrava, Hulváky, 70900

(210) O-548546

(510) (9) bezpečnostní, zabezpečovací, ochranná a signalizační zařízení, navigační, řídicí, sledovací, zaměřovací a kartografická zařízení, aparáty a přístroje vědecké, námořní, letecké a fotografické, přístroje pro vážení, měření, signalizaci, kontrolu a záchranu, výukové přístroje a zařízení, díly a celky pro zpracování radiolokačního signálu a radiolokačních dat a pro přenosy dat, speciální vojenská elektronika, anténní systémy, radary, procesory (centrální procesorové jednotky), detekční a monitorovací přístroje, indikátory a ovladače, vědecké výzkumné a laboratorní přístroje, elektrické přístroje spadající do této třídy, elektronické, vědecké a optické přístroje určené zejména pro zbrojní průmysl, optoelektronika, robotika v rámci této třídy, přístroje a zařízení radiolokační, informační a vyhledávací, aparáty pro záznam, převod a reprodukci zvuku nebo obrazu, počítače, software a přístroje určené pro zpracování informací v oblasti zbrojního průmyslu, aparáty pro vědecké laboratorní rešerše, aparáty a přístroje určené k převádění příkazů, elektronická zařízení pro stroje s mechanickým pohonem, výuková audiovizuální technika, řídicí kontrolní panely, speciální přístroje spadající do této třídy pro vybavení multimediálních učeben, тренаžéry, simulátory, kontrolní, měřicí a diagnostická zařízení pro motorová vozidla, nahraný obsah (počítačové programy, data a informace), zařízení v oblasti informačních technologií a audiovizuální zařízení; (38) telekomunikační služby, informace o telekomunikacích, směrovací a spojovací služby pro telekomunikaci, telefonické služby, komunikace pomocí telefonů, přenos zpráv a obrazových informací pomocí počítače, přenášení pomocí satelitních služeb, pronájem přístrojů pro přenos informací, elektronická pošta, poskytování uživatelského přístupu ke globální počítačové síti, počítačová komunikace, komunikace pomocí počítačových terminálů, komunikace mobilními telefony, služby dálkových konferencí, informační kanceláře pro oblast telekomunikací, přenos zpráv prostřednictvím faxu, posílání zpráv, provozování komunikačních počítačových sítí, informační služby poskytované elektronickými informačními tabulemi, služby zabezpečující vstup do telekomunikačních sítí, služby zabezpečující audiovizuální komunikaci prostřednictvím informačních a telekomunikačních sítí, zejména počítačové sítě Internet a satelitu, šíření a výměna informací a zpráv prostřednictvím informačních a telekomunikačních sítí, zejména počítačové sítě Internet; (42) vývoj speciální elektroniky, vývoj radarových systémů a elektroniky zbraňových systémů pro armádu, vývoj systému týkající se komplexního řešení záznamu hlasu a kvality managementu, vývoj bezpečnostních systémů - souboru prostředků pro detekci a lokalizaci osob v zastavěných oblastech či členitých prostředích, výzkum, vývoj a projektování speciální vojenské techniky, materiálů, výzbroje a výstroje pro využití v armádě a při zajišťování civilní obrany obyvatelstva, zejména pro mechanizované vojsko, dělostřelectvo, chemické vojsko, ženijní vojsko, protiletadlové vojsko, technická pomoc (poradenství) v oblasti vojenství, poskytování softwarových služeb, a to výzkum a vývoj software, zejména pro použití v armádě při zajišťování obrany a bezpečnosti státu, tvorby algoritmů pro vyhodnocování signálů v systémech radioelektronického pasivního průzkumu a elektronického boje, tvorby koncepcí a řešení pasivních stacionárních mobilních i leteckých radioelektronických zařízení, výzkum, vývoj, projektování a modernizace zbraní, zbraňových systémů, munice, řízených střel, raket, průzkumných prostředků, systémů řízení palby a dílenských prostředků, navrhování konstrukcí funkčních vzorů a prototypů zbraní včetně poskytování technické pomoci, zkušební a verifikační činnost v oblasti výzbroje, služby zkušební ručních zbraní a ochranných prostředků, služby zkušební munice, výzkum a vývoj v oblasti detekce a identifikace bojových chemických látek, zajišťování odběrů vzorků a provádění jejich analýzy a verifikace, provádění radiačního a chemického průzkumu, zajišťování speciální dozimetrie a protiradiační ochrany, radiačního a chemického průzkumu, metod zaměřování, detekce a zpracování elektromagnetických signálů v radiové a radiolokační oblasti spektra, výzkum, vývoj a projekce v oblasti maskování vojenské techniky, objektů a bojové činnosti vojsk před nepřátelským pozorováním a naváděcími systémy zbraní s koncovým navedením, vytváření klamavých cílů, činnost v oblasti zavádění aplikací informačních bezpečnostních technologií do výzkumu, vývoje a zkoušení pasivních systémů a prostředků elektronického boje, provádění materiálových analýz pro identifikaci příčin havárií prostředků ochrany proti zbráním hromadného ničení, pasivních systémů a prostředků elektronického boje, pozemní i letecké techniky z důvodů selhání materiálů.

(511) 9, 38, 42

(540)

**ReSEF**

(111) **370912**

(220) 09.06.2018

(320) 09.06.2018

(442) 17.10.2018

(151) 23.01.2019

(730) **SampWear s.r.o.**, Belgická 4112/3, Prostějov, 79604, CZ

(210) O-548578

(591) Barevná

(510) (25) trička, mikiny, tepláky, kalhoty, šortky, čepice, zimní bundy, teplákové bundy, sportovní bundy, ponožky, spodky, legíny, tílka, kalhotky (spodní prádlo), podprsenky, plavky, džíny, trenýrky, šortky, bermudy (šortky); (35) maloobchodní prodej oblečení a oděvních doplňků, vyhledávání dat v počítačových souborech (pro třetí osoby), průzkum trhu a marketingové studie, prezentace výrobků v komunikačních médiích pro účely maloobchodu, nákupní objednávky (administrativní zpracování), reklama on-line v počítačové síti, služby on-line maloobchodních prodejen v oblasti oděvů; (41) trénování sportů; (44) poradenství v oblasti stravování a výživy.

(511) 25, 35, 41, 44

(540)



(111) **370913**

(220) 14.06.2018

(320) 14.06.2018

(442) 17.10.2018

(151) 23.01.2019

(730) **SAFE TREES, s.r.o.**, Na Štěpnici 945, Rosice u Brna, 66501, CZ

(740) Mgr. Lukáš Dlabáček, patentový zástupce, Bolzanova 5, Brno, 61800

(210) O-548691

(510) (12) malá vzdušná zařízení (drony) ovládané dálkově, drony pro průzkumy a aplikace látek; (35) inventarizace, oceňování stromů a keřů, administrativní služby; (44) kontrola stavu stromů, ošetřování stromů (aplikace chemických preparátů), zahradnické a lesnické služby, zejména služby v oblasti zahradní architektury, včetně příslušné poradenské činnosti, hodnocení stavu stromů, inventarizace stromů, léčení stromů.

(511) 12, 35, 44

(540)

**ArboDron**

(111) **370914**

(220) 14.06.2018

(320) 14.06.2018

(442) 17.10.2018

(151) 23.01.2019

(730) **PENGUIN EU s.r.o.**, Vinohradská 343/6, Praha 2, Vinohrady, 12000, CZ

(740) NEOLEGAL - advokátní a patentová kancelář, Ing. Jaroslav Novotný, Římská 2135/45, Praha 2, Vinohrady, 12000

(210) O-548692

(510) (30) káva, čaj, kakao, cukrovinky, čokoláda, čokoládové nápoje s mlékem, kávové nápoje s mlékem, příchutě do nápojů (jiné než esenciální oleje); (35) propagační, reklamní a inzertní činnost; (43) kavárny, bistra, restaurace.

(511) 30, 35, 43

(540)

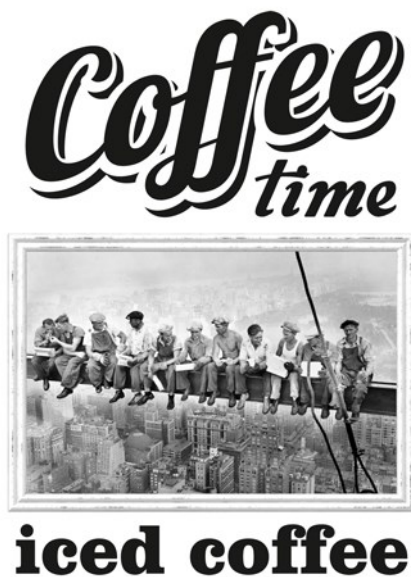

(111) **370915**

(220) 14.06.2018

(320) 14.06.2018

(442) 17.10.2018

(511) 23.01.2019

(730) **Votrubec Lukáš**, Makareňkova 517/6, Havířov, Město, 73601, CZ  
**Suchánek Ivo**, Lašská 1157/6, Havířov, Město, 73601, CZ

(740) Mgr. Vít Feber, advokát, Ostravská 586/4, Havířov, Šumbark, 73601

(210) O-548695

(591) Barevná

(510) (16) tiskoviny, reklamní plakáty, reklamní letáky, papírové reklamní vývěsky, kartonové reklamní tabule, samolepky, časopisy, publikace, dárkové tašky, plastové obaly, kartonové obaly, katalogy, jednorázové ubrousky, jednorázové papírové výrobky; (29) ryby, zpracované ryby, rybí vývar, rybí filé, mražené ryby, rybí řízky, rybí pomazánka, rybí tyčinky, rybí krokety, masové karbanátky, rybí kuličky, konzervy rybi, rybí pokrmy, potraviny z ryb, mražené rybí výrobky, chlazená jídla vyrobená z ryb, plody moře a měkkýši, vařená jídla obsahující převážně ryby, rybí výrobky konzervované ve skle, chlazené potraviny obsahující převážně ryby, mražená jídla obsahující převážně ryby; (40) konzervování potravin.

(511) 16, 29, 40

(540)



(111) **370916**

(220) 15.06.2018

(320) 15.06.2018

(442) 17.10.2018

(511) 23.01.2019

(730) **AVOMERI linen s.r.o.**, Klášterská 95, Jindřichův Hradec, 37701, CZ

(210) O-548718

(591) Barevná

(510) (3) neléčivé kosmetické a toaletní přípravky, kosmetické krémy, oleje pro kosmetické účely; (16) papír a papírové zboží, kartón a kartonážní zboží, tištěné publikace, papírnické zboží, pera, tužky, účtenky, novoroční přání, letáky, dekorální zboží v rámci této třídy, materiály na psaní, balicí papír; (24) textilie a náhražky textilií, textilní metráž, látky, čalounické látky, bytový textil, závěsy, záclony, stolní prádlo, textilní prostírání, textilní ručníky, textilní stolní běhouny, ubrusy, ubrousky, utěrky, koupelový textil, ručníky, osušky, ložní prádlo, povlečení, povlaky na polštáře, prostěradla, přehozy na postele, plédy, příkrývky a pokrývky na postel, dekorální předměty z textilu; (25) oděvy, obuv, župany, dámské kostýmy, dámské šaty, kalhoty, košile, pánské obleky, ponožky, saka, sukně, trička, zástěry; (29) lněná semínka potravinářská, lněný olej potravinářský; (35) reklama, propagace, marketing; (39) doprava, balení a skladování zboží.

(511) 3, 16, 24, 25, 29, 35, 39

(540)



(111) **370917**

(220) 18.06.2018

(320) 18.06.2018

(442) 17.10.2018

(511) 23.01.2019

(730) **Univerzita Jana Evangelisty Purkyně v Ústí nad Labem**, Pasteurova 3544/1, Ústí nad Labem, Ústí nad Labem-centrum, 40001, CZ

(740) PatentEnter s.r.o., Koliště 1965/13a, Brno, Černá Pole, 60200

(210) O-548740

(510) (9) elektrické měřicí přístroje, fyzikální přístroje a nástroje, chemické přístroje a zařízení, přístroje a prostředky pro měření, přístroje a stroje na zkoušení materiálů, chemické měřicí přístroje, analytické sady.

(511) 9

(540)

**Analum**

(111) **370918**

(220) 18.06.2018

(320) 18.06.2018

(442) 17.10.2018

(511) 23.01.2019

(730) **Technologie Hlavního města Prahy, a.s.**, Dělnická 213/12, Praha 7, 17000, CZ

(210) O-548741

(591) Barevná

(510) (35) reklamní, marketingové a propagační služby, poskytování prostor, času a médií pro reklamu, pomoc v obchodní a podnikatelské činnosti, management a administrativní služby, administrativní zpracování dat, obchodní služby a informace pro spotřebitele, obchodní analýzy, průzkum a informační služby; (37) instalace, opravy a údržba elektrických strojů a přístrojů, instalace, opravy a údržba elektronických a telekomunikačních zařízení, stavebnictví a demolice staveb.

(511) 35, 37

(540)



- (111) **370919**  
(220) 18.06.2018  
(320) 18.06.2018  
(442) 17.10.2018  
(151) 23.01.2019  
(730) **Technologie hlavního města Prahy, a.s.**, Dělnická 213/12, Praha 7, 17000, CZ  
(210) O-548743  
(591) Barevná  
(510) (35) reklamní, marketingové a propagační služby, poskytování prostor, času a médií pro reklamu, pomoc v obchodní a podnikatelské činnosti, management a administrativní služby, administrativní zpracování dat, obchodní služby a informace pro spotřebitele, obchodní analýzy, průzkum a informační služby; (37) instalace, opravy a údržba elektrických strojů a přístrojů, instalace, opravy a údržba elektronických a telekomunikačních zařízení, stavebnictví a demolice staveb.  
(511) 35, 37  
(540)



- (111) **370920**  
(220) 18.06.2018  
(320) 18.06.2018  
(442) 17.10.2018  
(151) 23.01.2019  
(730) **Technologie hlavního města Prahy, a.s.**, Dělnická 213/12, Praha 7, 17000, CZ  
(210) O-548744  
(510) (35) reklamní, marketingové a propagační služby, pomoc v obchodní a podnikatelské činnosti, management a administrativní služby; (37) instalace, opravy a údržba elektrických strojů a přístrojů, instalace, opravy a údržba elektronických a telekomunikačních zařízení, stavebnictví a demolice staveb.  
(511) 35, 37  
(540)



- (111) **370921**  
(220) 20.06.2018  
(320) 20.06.2018  
(442) 17.10.2018  
(151) 23.01.2019

- (730) **QIMTEX s.r.o.**, Michelská 3/9, Praha 4, Michle, 14000, CZ  
(210) O-548801  
(510) (1) chemické látky pro použití v průmyslu; (3) přípravky na čištění; (35) prodej výrobků uvedených výše ve třídách 1 a 3, prodej výrobků uvedených výše ve třídách 1 a 3 po internetu.  
(511) 1, 3, 35  
(540) **SPEEDY WASH FALCO**

- (111) **370922**  
(220) 28.06.2018  
(320) 28.06.2018  
(442) 17.10.2018  
(151) 23.01.2019  
(730) **Baby club Kenny, s.r.o.**, Sosnová 411, Třinec, Dolní Líštná, 73961, CZ  
(210) O-548998  
(591) Barevná  
(510) (16) brožurky (vše v rámci této třídy); (20) dětské polštářky, relaxační polštář (válcový), polohovací válečky (polštářky na oporu hlavy malých dětí); (24) péřové peřinky, povlaky na peřinky, podložky na přebalování (látkové), zavinovačky, textilní výrobky podporující správný psychomotorický vývoj dětí, bryndáky, ne papírové, dětské příkrývky, povlečení na dětské polštářky a příkrývky, hnízdečko (textilní zboží), textilní zboží, a to kapsáře, látkový košík na hračky, dětská žínka (mycí rukavice), osuška velká, obaly na kapesníky (textilní zboží), pás na podporu lezení (textilní zboží); (25) oděvy pro děti do 1 roku – body, trika, legíny, povlečení na dětské polštářky a příkrývky, hnízdečko (textilní zboží), textilní zboží, a to kapsáře, látkový košík na hračky, dětská žínka (mycí rukavice), osuška velká, obaly na kapesníky (textilní zboží), pás na podporu lezení (textilní zboží); (25) oděvy pro děti do 1 roku – body, trika, legíny, nátělníky, plavky, koupací čepice, župan, šilty (pokrývky hlavy), porodní košíčky; (28) hračky podporující správný vývoj psychomotorického vývoje dítěte, hrací deky (pro kojence), hrazdička (dětské hrazdy); (41) vzdělávací kurzy – manipulace s novorozenci a kojenci, péče o děti do 1 roku, komunikace s dítětem, denní režim dítěte, rituály a zásady při péči o dítě, psychomotorický vývoj dětí, stimulace psychomotorickým vývoje.  
(511) 16, 20, 24, 25, 28, 41  
(540)



- (111) **370923**  
(220) 29.06.2018  
(320) 29.06.2018  
(442) 17.10.2018  
(151) 23.01.2019  
(730) **IOC TECH s.r.o.**, Flemingovo náměstí 542/2, Praha 6, Dejvice, 16000, CZ  
(740) **DANĚK & PARTNERS** Advokátní a patentová kancelář, Ing. Vilém Daněk Ph.D., LL.M., Vinohradská 403/17, Praha 2, Vinohrady, 12000  
(210) O-549025  
(510) (41) výuka a vzdělávání v oblastech chemie, zejména organické chemie, biochemie a příbuzných disciplínách, organizování a vedení konferencí, kongresů, seminářů, symposií, organizování kulturních nebo vzdělávacích výstav ve výše uvedených oblastech, školení, lektorská činnost, akademie (vzdělávání), elektronické publikování, nakladatelství a vydavatelství, ediční činnost, publikační činnost, nahrávání nosičů zvukových nebo obrazově zvukových, tvorba a šíření audiovizuálních děl, filmová produkce, tvorba a výroba televizních a audiovizuálních programů, organizování vzdělávacích, sportovních a zábavných soutěží, pořádání volnočasových aktivit, poskytování on-line elektronických publikací (bez možnosti stažení), vydávání elektronických knih a časopisů on line, vše v rámci této třídy; (42) výzkum, testování, zkoumání a vývoj v oblastech chemie, zejména organické chemie, biochemie a příbuzných disciplínách, převážně orientovaný k aplikacím v lékařství a životním prostředí, chemické rozborů, výzkum a vývoj v oblasti farmacie a lékařství (zejména pro třetí osoby), služby v oblasti chemie a biochemie (výzkum), služby vědecké laboratoře, výzkum v oblasti péče o zdraví, vědecké a technologické služby, výzkum klinický, lékařský, vědecký, expertní analýzy v oblasti lékařství, farmacie, veterinárního lékařství, biologický, bakteriologický a chemický výzkum, testování, zkoumání, vývoj a studie farmaceutik, kontrola jakosti léčiv-

fyzikální, fyzikálně-chemické a chemické zkoušení léčiv včetně uchovávání vzorků pro zrychlené a dlouhodobé stabilní studie, výzkum v oblasti kosmetiky, expertizy vývoj nových technologií, vědeckotechnické analýzy, testování a měření, kontrola kvality, zkoušky materiálů, poradenské a konzultační služby v oblasti výzkumu v oboru farmacie, lékařství a biochemie, vývoj počítačového hardwaru a softwaru, lékařské laboratorní služby (výzkum), farmaceutické objevy, vývoj farmaceutických směsí, chemické analýzy, fyzikální výzkum, technický průzkum, geologické expertizy, farmaceutické klinické studie pomocí webových databází, návrhy počítačových systémů a konstrukci WWW prezentací v oblasti farmacie, konzultační, asistenční, analytické, designérské, vyhodnocovací a programovací služby týkající se počítačového software, firmware, hardware a informačních technologií, konzultace týkající se hodnocení, výběru a zavádění počítačového software, firmware, hardware, informačních technologií a systému zpracování dat, informačních technologií, a to i prostřednictvím telekomunikačních sítí, dodávkou on-line, Internetem a sítí World Wide Web, webhosting, webdesing, výzkumné služby, kódování a dekodování zabezpečovacích systémů (tvorba software), poradenská činnost v oblasti aplikace výpočetní techniky, v oblasti informatiky, vytváření virtuálních/počítačových 3 D animací a modelů, informačních technologií, navrhování a realizace automatizovaných systémů řízení, programátorská činnost, projekce počítačových sítí, pronájem software, instalace, opravy, údržba a servis software, vytváření interaktivních aplikací umožňující předávání a tvorbu grafické podoby prostřednictvím sítí Internet, programování, software - návrhy, převod a konverze počítačových programů a údajů (kromě fyzické konverze), převod a konverze údajů a dokumentů z fyzických médií na elektronická média, tvorba a údržba počítačových stránek WEB pro zákazníky, hostování na počítačových stránkách WEB, instalace počítačových programů, návrh počítačových systémů, programování internetových databázových systémů a internetových aplikací, konstrukce WWW prezentací a řešení WWW serverů, aktualizace a údržba počítačových programů, zhotovování kopií počítačových programů, technické studie v oblasti počítačů a programového vybavení, výzkum, vývoj a tvorba systémů pro elektronické obchodování, včetně příslušného software a hardware, poskytování know-how pro oblast elektronického obchodování a informačních technologií, programování multimediálních aplikací, vytváření interaktivních a grafických programů, počítačové animace a vizualizace, grafický design, zavádění, aktualizace, návrhy, strukturování a programování či jiné vytváření databází, jiných datových systémů a aplikací pro jejich zpracování, včetně jejich poskytování přístupu k nim a jejich instalace, zavádění, aktualizace a údržby, návrhy, strukturování a programování či jiné vytváření internetových či intranetových počítačových stránek a nástěnek (webpages a websites) a internetových či intranetových aplikací, hostování (poskytování volného prostoru) pro internetové či intranetové aplikace, převod (konverze) počítačových programů, dat či jiných údajů v elektronické podobě z různých formátů do jiných formátů, převod (konverze) dokumentů, dat či jiných údajů z fyzických médií na elektronická média, zálohování dat a informací elektronickými a počítačovými prostředky a prostřednictvím elektronické pošty, poskytování odborného poradenství v oblasti chemie, zejména organické chemie, biochemie a příbuzných disciplín, poskytování informací z oblasti chemie, zejména organické chemie, biochemie a příbuzných disciplín prostřednictvím komunikačních médií a informačních nosičů všeho druhu; (45) právní služby v oboru chemie, zejména organické chemie, biochemie a příbuzných disciplín, poskytování licencí v oblasti přírodních věd, organické chemie, biochemie a příbuzných disciplín, právní analýzy, ochrana duševního vlastnictví, licence k průmyslovým právům, správa autorských práv, arbitrážní služby, pomoc při exekuci (právní služby), poskytování práva užití software, konzultace týkající se právních záležitostí a duševního vlastnictví, zprostředkovatelství (mediace).

(511) 41, 42, 45  
(540)

**IOCB Tech**

(111) **370924**  
(220) 02.07.2018  
(320) 02.07.2018

(442) 17.10.2018  
(151) 23.01.2019  
(730) **HORSE PARK KAMENNÝ DVŮR s.r.o.**, Na poříčí 1046/24, Praha 1, Nové Město, 11000, CZ  
(740) Mgr. Ondřej Hampl, advokát, 28. října 767/12, Praha 1, 11000  
(210) O-549059  
(510) (16) papír, pera (kancelářské potřeby), potřeby na psaní, příručky, ročenky, tiskoviny, tužky, výrobky z papíru, které nejsou zařazeny do jiných tříd, a to tiskárenské výrobky, fotografie, papírenské zboží, kancelářské potřeby (vyjímaje nábytek), učební a vyučovací pomůcky s výjimkou přístrojů, instruktážní a výukové materiály, fólie a sáčky pro balení a obaly, adresáře, alba, blahopřání, bloky, brožury, desky na dokumenty, formuláře, katalogy, knihy, letáky, lístky, manuály (návody), obaly, plakáty, pohlednice, razítka, balící papír, kresby, výkresy, malby, penály, pouzdra na pera a tužky, metodické příručky; (18) batohy, biče, kuřry, cestovní tašky, helmy, jezdecká sedla, klapky na oči (postroje), obaly na koňská sedla, sedlové brašny, podložky pod koňská sedla, podsedlové dečky, koňské chomouty, kožené popruhy, ohlávky, opratě, uzdy, podkovy, třmeny, postroje a sedlářské výrobky, příkrývky na koně, čelenky, šátky, šály; (35) obchodní a nákleniky pro koně, chrániče na kopyta, otěže, kožené řemeny, doplňky postrojů pro koně, oblečení pro koně, deštníky; (25) kabáty, svetry, vesty, mikiny, košile, trička, kožené oděvy, kožichy, kravaty, kšandy, legíny, manžety, montérky, kombinézy, hotové podšívky, pánské obleky, saka, dámské šaty, sukně, kalhoty, kalhoty kratší délky, sportovní oblečení, spodní prádlo, plavky, plážové oděvy, boty, sportovní obuv, galoše, domácí obuv, kotníkové obuv, vyšší obuv, opasky, ponožky, pyžama, rukavice, pokrývky hlavy, klobouky, čepice, čelenky, šátky, šály; (35) obchodní činnost, reklamní činnost, design reklamních materiálů, dodavatelské služby pro třetí osoby (nákup výrobků a služeb pro jiné podniky), inzere poštu, komunikační média (prezentace výrobků v komunikačních médiích) pro účely maloobchodu, marketing, organizace módních přehlídek pro reklamní účely, organizace výstav pro obchodní či reklamní účely, obchodní nebo podnikatelské informace, poskytování obchodních informací prostřednictvím webových stránek, prezentace výrobků v komunikačních médiích pro účely maloobchodu, produkce (výroba) reklamních filmů, reklama (propagace), reklama on-line v počítačové síti, zasílání reklamních materiálů zákazníkům, aktualizování reklamních materiálů, rozšiřování reklamních materiálů zákazníkům (letáky, prospekty, tisky, vzorky), reklamní texty (vydávání, zveřejňování, oznámení, vyhlášení, publikování), venkovní reklama, vydávání reklamních nebo náborových, propagačních a inzertních textů, organizování komerčních a reklamních výstav, předvádění zboží, obchodní předváděcí akce; (41) vzdělávání a výuka, drezúra zvířat, poskytování služeb v oblasti výcviku zvířat, vystoupení a představení se zvířaty, výstavy a výcvik zvířat, výuka v oblasti výcviku zvířat, poskytování informací týkajících se k výcviku zvířat, pronájem zvířat k rekreačním účelům, školy výcviku poslušnosti pro zvířata, výcvik koní, výuka jízdy na koni, pronájem koní k rekreaci, přehlídky a výstavy koní, organizování výstav a přehlídek koní, organizování setkání pro jízdu na koni, poskytování prostor pro jízdu na koni, pronájem vybavení na rekreační jízdu na koni, školící služby týkající se jízdy na koni, rekreační služby zaměřené na jízdu na koních, jezdecké školy, jezdecké tábory, instruktážní kurzy vztahující se ke sportovním aktivitám, informační služby v oblasti rekreace, informační služby v oblasti sportu, informační služby o závodech, organizování akcí s parkurovým skákáním, organizování koňských dostihů, organizování koňských show, organizování sportovních akcí a soutěží, poradenské služby v oblasti organizování sportovních akcí, pronájem sportovních zařízení, pronájem sportovních potřeb, s výjimkou vozidel, pronájem sportovišť, organizování sportovních a jezdeckých soutěží, multimediální publikování časopisů, žurnálů a novin, grafické zpracování informací, digitální video, audio a multimediální zábavní vydavatelské služby, on-line publikování elektronických knih a časopisů, psaní blogů, publikování a vydávání knih a časopisů, publikování multimediálních materiálů on-line, vydávání brožur, vydávání instruktážní literatury, audio a video nahrávací služby, filmová a video produkce, filmy a výroba videofilmů, fotografování, produkce filmů ke vzdělávacím účelům, filmová projekce, plánování večírků (zábava), plánování svateb a jiných společenských akcí, pořádání a vedení koncertů, pořádání a vedení kongresů, pořádání a uvádění kolokvií, pořádání a vedení osobních vzdělávacích fór, pořádání a vedení seminářů, pořádání a vedení symposií, pořádání a vedení workshopů a školení, pořádání módních přehlídek po zábavu, pořádání plesů, pořádání soutěží (vzdělávacích nebo zábavních), provozování rekreačních zařízení, provozování sportovních zařízení, provozování zábavních zařízení; (43) zajišťování a zprostředkování ubytování, zajištění a zprostředkování stravování, hostinská činnost, hotelové služby, restaurace, bary, kavárny, ubytování,

pronájem jednacích místností a jiných společenských prostorů, zásobování (catering), penziony, penziony pro zvířata, zajištění stravování, rezervace ubytování v hotelech a penzionech, pronájem jednacích místností, pronájem nemovitostí na společenské akce, ustájení koní, poskytování hotelového ubytování, ubytovací služby, pořádání svatebních recepcí, poskytování prostor pro konference, výstavy a setkání, samoobslužné jídelny, samoobslužné restaurace; (44) služby v oblasti péče o koně, odchov zvířat, péče o zvířata, zvířecí salony krásy, služby testování výkonnosti zvířat, hygienická péče o zvířata, kosmetická péče o zvířata, služby péče o zdraví zvířat, poradenství vztahující se k chovu zvířat, péče o čistotu a hygienu zvířat, poradenství vztahující se k výživě zvířat, poskytování informací týkajících se chovu zvířat, masáž koní, podkování a údržba kopyt koní, chov koní, chov plnokrevných koní, plemenářské služby ve vztahu ke zvířatům, služby v oblasti chovu a plemenitby koní, pronájem zemědělského vybavení.

(511) 16, 18, 25, 35, 41, 43, 44

(540) **HORSE PARK KAMENNÝ DVŮR**

(111) **370925**

(220) 02.07.2018

(320) 02.07.2018

(442) 17.10.2018

(151) 23.01.2019

(730) **HORSE PARK KAMENNÝ DVŮR s.r.o.**, Na Poříčí 1046/24, Praha 1, Nové Město, 11000, CZ

(740) Mgr. Ondřej Hampl, 28. října 767/12, Praha 1, 11000

(210) O-549060

(510) (16) papír, pera (kancelářské potřeby), potřeby na psaní, příručky, ročenky, tiskoviny, tužky, výrobky z papíru, které nejsou zařazeny do jiných tříd, a to tiskářské výrobky, fotografie, papírenské zboží, kancelářské potřeby (vyjímaje nábytek), učební a vyučovací pomůcky s výjimkou přístrojů, instruktážní a výukové materiály, fólie a sáčky pro balení a obaly, adresáře, alba, blahopřání, bloky, brožury, desky na dokumenty, formuláře, katalogy, knihy, letáky, listky, manuály (návod), obaly, plakáty, pohlednice, razítka, balící papír, kresby, výkresy, malby, penály, pouzdra na pera a tužky, metodické příručky; (18) batohy, biče, kufr, cestovní tašky, helmy, jezdecká sedla, klapy na oči (postroje), obaly na koňská sedla, sedlové brašny, podložky pod koňská sedla, posedlové dečky, koňské chomouty, kožené popruhy, ohlávky, opratě, uzdy, podkovy, třmeny, postroje a sedlářské výrobky, příkrývky na koně, čelenky pro koně, chrániče a nákoleníky pro koně, chrániče na kopyta, oštěže, kožené řemeny, doplňky postrojů pro koně, oblečení pro koně, deštníky; (25) kabáty, svetry, vesty, mikiny, košile, trička, kožené oděvy, kožichy, kravaty, kšandy, legíny, manžety, montérky, kombinézy, hotové podšívky, pánské obleky, saka, dámské šaty, sukně, kalhoty, kalhoty kratší délky, sportovní oblečení, spodní prádlo, plavky, plážové oděvy, boty, sportovní obuv, galoše, domácí obuv, kotníková obuv, vyšší obuv, opasky, ponožky, pyžama, rukavice, pokrývky hlavy, klobouky, čepice, čelenky, šátky, šály; (35) obchodní činnost, reklamní činnost, design reklamních materiálů, dodavatelské služby pro třetí osoby (nákup výrobků a služeb pro jiné podniky), inzerce poštou, komunikační média (prezentace výrobků v komunikačních médiích) pro účely maloobchodu, marketing, organizace módních přehlídek pro reklamní účely, organizace výstav pro obchodní či reklamní účely, obchodní nebo podnikatelské informace, poskytování obchodních informací prostřednictvím webových stránek, prezentace výrobků v komunikačních médiích pro účely maloobchodu, produkce (výroba) reklamních filmů, reklama (propagace), reklama on-line v počítačové síti, zaslání reklamních materiálů zákazníkům, aktualizování reklamních materiálů, rozšiřování reklamních materiálů zákazníkům (letáky, prospekty, tisky, vzorky), reklamní texty (vydávání, zveřejňování, oznámení, vyhlášení, publikování), venkovní reklama, vydávání reklamních nebo náborových, propagačních a inzertních textů, organizování komerčních a reklamních výstav, předvádění zboží, obchodní předváděcí akce; (41) vzdělávání a výuka, drezúra zvířat, poskytování služeb v oblasti výcviku zvířat, vystoupení a představení se zvířaty, výstavy a výcvik zvířat, výuka v oblasti výcviku zvířat, výcvik zvířat pro třetí osoby, poradenství vztahující se k výcviku zvířat, poskytování informací týkajících se k výcviku zvířat, pronájem zvířat k rekreačním účelům, školy výcviku poslušnosti pro zvířata, výcvik koní, výuka jízdy na koni, pronájem koní k rekreaci, přehlídky a výstavy koní, organizování výstav a přehlídek koní, organizování setkání pro jízdu na koni, poskytování prostor pro jízdu na koni, pronájem vybavení na rekreační jízdu na koni, školicí služby týkající se jízdy na koni, rekreační služby zaměřené na jízdu na koních, jezdecké školy, jezdecké tábory, instruktážní kurzy vztahující se ke sportovním

aktivitám, informační služby v oblasti rekreace, informační služby v oblasti sportu, informační služby o závodech, organizování akcí s parkurovým skákáním, organizování koňských dostihů, organizování koňských show, organizování sportovních akcí a soutěží, poradenské služby v oblasti organizování sportovních akcí, pronájem sportovních zařízení, pronájem sportovních potřeb, s výjimkou vozidel, pronájem sportovišť, organizování sportovních a jezdeckých soutěží, multimediální publikování časopisů, žurnálů a novin, grafické zpracování informací, digitální video, audio a multimediální zábavní vydavatelské služby, on-line publikování elektronických knih a časopisů, psaní blogů, publikování a vydávání knih a časopisů, publikování multimediálních materiálů on-line, vydávání brožur, vydávání instruktážní literatury, audio a video nahrávací služby, filmová a video produkce, filmy a výroba videofilmů, fotografování, produkce filmů ke vzdělávacím účelům, filmová projekce, plánování večírků (zábava), plánování svateb a jiných společenských akcí, pořádání a vedení koncertů, pořádání a vedení kongresů, pořádání a uvádění kolokvií, pořádání a vedení osobních vzdělávacích fór, pořádání a vedení seminářů, pořádání a vedení symposií, pořádání a vedení workshopů a školení, pořádání módních přehlídek pro zábavu, pořádání plesů, pořádání soutěží (vzdělávacích nebo zábavních), provozování rekreačních zařízení, provozování sportovních zařízení, provozování zábavních zařízení; (43) zajišťování a zprostředkování ubytování, zajištění a zprostředkování stravování, hostinská činnost, hotelové služby, restaurace, bary, kavárny, ubytování, pronájem jednacích místností a jiných společenských prostorů, zásobování (catering), penziony, penziony pro zvířata, zajištění stravování, rezervace ubytování v hotelech a penzionech, pronájem jednacích místností, pronájem nemovitostí na společenské akce, ustájení koní, poskytování hotelového ubytování, ubytovací služby, pořádání svatebních recepcí, poskytování prostor pro konference, výstavy a setkání, samoobslužné jídelny, samoobslužné restaurace; (44) služby v oblasti péče o koně, odchov zvířat, péče o zvířata, zvířecí salony krásy, služby testování výkonnosti zvířat, hygienická péče o zvířata, kosmetická péče o zvířata, služby péče o zdraví zvířat, poradenství vztahující se k chovu zvířat, péče o čistotu a hygienu zvířat, poradenství vztahující se k výživě zvířat, poskytování informací týkajících se chovu zvířat, masáž koní, podkování a údržba kopyt koní, chov koní, chov plnokrevných koní, plemenářské služby ve vztahu ke zvířatům, služby v oblasti chovu a plemenitby koní, pronájem zemědělského vybavení.

(511) 16, 18, 25, 35, 41, 43, 44

(540)

**HORSE PARK**  
KAMENNÝ DVŮR

(111) **370926**

(220) 26.04.2016

(320) 26.04.2016

(442) 17.10.2018

(151) 23.01.2019

(730) **Scivation, Inc.**, 1448 Industry Drive, Burlington, NC, US

(740) **PATENTSERVIS Praha a.s.**, Na Podkovce 281/10, Praha 4, Podolí, 14700

(210) O-549134

(510) (5) výživové doplňky.

(511) 5

(540)

**XTEND BCAAS**

(111) **370927**

(220) 10.07.2018

(320) 10.07.2018

(442) 17.10.2018

(151) 23.01.2019

(730) **VENTURA, spol. s r.o.**, Pod Žvahovem 279/11, Praha 5, 15200, CZ

(740) **KLATOVSKÝ & SVATOŇ advokátní kancelář, s.r.o.**, Dejvická 306/9, Praha 6, Dejvice, 16000

(210) O-549164

(510) (43) hotelové služby, pronájem přechodného ubytování, restaurace, zajištění stravování, penziony, žádné z uvedených služeb nejsou poskytovány na výletních plavbách.

(511) 43

(540)



- (111) **370928**  
(220) 10.07.2018  
(320) 10.07.2018  
(442) 17.10.2018  
(151) 23.01.2019  
(730) **VENTURA, spol. s r.o.**, Pod Žvahovem 279/11, Praha 5, 15200, CZ  
(740) **KLATOVSKÝ & SVATOŇ** advokátní kancelář, s.r.o., Dejvická 306/9, Praha 6, Dejvice, 16000  
(210) O-549165  
(510) (43) hotelové služby, pronájem přechodného ubytování, restaurace, zajištění stravování, penziony, žádné z uvedených služeb nejsou poskytovány na výletních plavbách.  
(511) 43  
(540)

**Ventura Group**

- (111) **370929**  
(220) 12.07.2018  
(320) 12.07.2018  
(442) 17.10.2018  
(151) 23.01.2019  
(730) **QUIX EVENT, s.r.o.**, Zelený pruh 1560/99, Praha 4, 14000, CZ  
(740) **PROPATENT, Ing. Vlasta Sedláčková**, patentový zástupce, Pod Pekařkou 107/1, Praha 4, 14700  
(210) O-549241  
(510) (16) reklamní a tiskové materiály (tiskoviny, fotografie, letáky); (35) reklama (kreativní návrhy marketingových kampaní), strategické plánování reklamních kampaní, mediální plánování, marketingové poradenství, guerillové kampaně, reklamní promotion, pronájem a realizace reklamních prostředků (LED stěny, osvětlovací balóny, světelný park, ozvučení, laser, dekorace, konferenční technika, pódium, mobilní zastřešení, stany, nafukovací plátno), produkce reklamních a tiskových materiálů; (41) pořádání módních přehlídek, pořádání kulturních produkcí, organizování sportovních soutěží, překladatelská a tlumočnická činnost, pořádání teambuildingových akcí, videoprodukce (služby), psaní a vydávání scénářů, s výjimkou reklamních; (42) grafický design.  
(511) 16, 35, 41, 42  
(540)



- (111) **370930**  
(220) 13.07.2018  
(320) 13.07.2018  
(442) 17.10.2018  
(151) 23.01.2019  
(730) **Séman Eugen**, Nedašovská 340/16, Praha 5, Zličín, 15521, CZ  
(210) O-549278  
(591) Barevná  
(510) (25) trička, trička s dlouhým rukávem, trička s krátkým rukávem.  
(511) 25

(540)



- (111) **370931**  
(220) 20.07.2018  
(320) 20.07.2018  
(442) 17.10.2018  
(151) 23.01.2019  
(730) **Cesta Česka, z.s.**, Vnučkova 521/2, Praha 4, Kamýk, 14200, CZ  
(210) O-549386  
(591) Barevná  
(510) (16) tištěné prospekty, tištěné letáky a jiné tištěné propagační, reklamní a informační materiály, mapy, pohlednice, fotografie, upomínkové předměty z papíru; (25) oděvy pro reklamní účely, trička, mikiny, košile, pokrývky hlavy, čepice, klobouky; (35) reklama a marketing prostřednictvím všech druhů médií, zejména v oblasti turistiky a kulturních, společenských, sportovních, vzdělávacích a zábavních akcí, vydávání a rozšiřování reklamních materiálů a textů na všech dostupných nosičích, vydávání reklamních brožur a katalogů, reklamní inzerce v tisku a v síti Internet, zprostředkování obchodu se suvenýry a jinými reklamními a propagačními předměty; (41) pořádání turistických, kulturních, společenských, sportovních, vzdělávacích a zábavních akcí, činnosti kulturního, společenského a sportovního charakteru, plánování a organizování turistických, kulturních, společenských, sportovních, vzdělávacích a zábavních aktivit, organizování akcí zaměřených na turistiku a pěší túry, organizování a provozování dětských prázdninových a sportovních táborů; (43) poskytování rychlého a stánkového občerstvení, provozování kiosků, příprava a podávání jídel a nápojů, zajištění stravování při turistických, kulturních, společenských, sportovních a vzdělávacích akcích, služby spojené s přechodným ubytováním a stravováním.  
(511) 16, 25, 35, 41, 43  
(540)



- (111) **370932**  
(220) 23.07.2018  
(320) 23.07.2018  
(442) 17.10.2018  
(151) 23.01.2019  
(730) **SAFOCO FOODSTUFF JOINT STOCK COMPANY**, 1079 Pham Van Dong, Quarter 1, Linh Tay Ward, Thu Duc District, Ho Chi Minh City, VN  
(740) **INPARTNERS GROUP, Ing. Dušan Kendereški**, Koliště 1965/13a, Brno, Černá Pole, 60200  
(210) O-549409  
(591) Barevná  
(510) (30) nudle, makaróny, rýže vermicelli, jamí závitky.  
(511) 30

(540)



(111) **370933**

(220) 24.07.2018

(320) 24.07.2018

(442) 17.10.2018

(151) 23.01.2019

(730) **Operátor ICT, a.s.**, Dělnická 213/12, Praha 7, Holešovice, 17000, CZ

(210) O-549424

(510) (9) přístroje a nástroje vědecké, námořní, geodetické, fotografické, filmové, optické, přístroje pro vážení, měření, signalizaci, kontrolu (inspekci), záchranu a přístroje pro vyučování, přístroje a nástroje pro vedení, přepínání, přeměnu, akumulaci, regulaci nebo řízení elektrického proudu, přístroje pro záznam, převod, reprodukci zvuku nebo obrazu, nosiče dat magnetické, magnetické a čipové karty, čtečky karet, záznamové disky, kompaktní disky, dvd a ostatní digitální záznamové nosiče, ústrojí pro přístroje na mince, pokladny registrační, kalkulačky, zařízení na zpracování dat, data a databáze na magnetických, elektronických i optických nosičích všeho druhu, počítače, počítačové terminály, počítačový software; (35) propagační činnost, reklama, pomoc při řízení obchodní činnosti, obchodní administrativy, kancelářské práce, správa slevového programu, který umožňuje účastníkům získávat slevy na výrobky a služby prostřednictvím členské slevové karty, správa a vytváření datových databází; (36) poskytování předplacených karet a kuponů, vydávání předplacených karet k použití jako elektronické cestovní jízdenky, finanční služby přístupné prostřednictvím karty, finanční a peněžní služby, finanční analýzy, finanční poradenství, řízení, sponzorování, fondy, správa budov, investorská činnost ve výstavbě, inkasování nájemného, pronájem a správa nemovitostí, pronájem kanceláří, pronájem bytových a nebytových prostor včetně poskytování služeb, zajišťujících řádný provoz nemovitostí, bytů a nebytových prostor, správa majetku, činnost realitní kanceláře, provoz platebních terminálů včetně terminálů pro zprostředkování on-line plateb; (38) počítačová komunikace, provoz počítačových terminálů umístěných v počítačových sítích, přenos zpráv, přenos dat, telekomunikace, mobilní telekomunikační služby včetně provozování mobilní telekomunikační sítě, bezdrátového přenosu hlasu a dat, služby mobilního připojení k síti internet (včetně vysokorychlostního připojení a přenosu hlasové služby přes internetový protokol), peer-to-peer komunikace, služby instant messaging, osobní komunikační služby, pager služby, služby elektronické pošty, sledování mobilních telefonů pomocí satelitních signálů a zjišťování polohy mobilních telefonů pomocí satelitních signálů, radio-paging, poskytování bezdrátového aplikačního protokolu (wap), včetně služeb využívajících zabezpečeného komunikačního kanálu, služby hlasové pošty, videokonference, video telefonní služby, služby přístupu ke všem druhům datových a informačních sítí a internetu, služby textových a multimediálních zpráv, telekomunikační a komunikační databáze, jmenovitě služby pro umožnění spotřebitelům stahovat digitální obsah prostřednictvím sítě a serveru do osobní databáze, provozování on-line komunikačních fór, posílání zpráv; (39) doprava a přeprava, balení a skladování zboží, poskytování informací týkajících se jízdného, organizování cest; (42) počítačové systémy (tvorba), tvorba, údržba a pronájem software a aplikací, instalace počítačových programů, počítačové programování poradenství v oblasti hardware a software, počítačová data (regenerace, aktualizace), elektronické ukládání a zálohování dat, správa serverů, pronájem webových serverů, inženýrské práce, projektování, strojní návrhy a poradenství, činnosti projekční kanceláře, hosting webových portálů, datové služby jako např. úschova, správa, zálohování dat, provozování datových skladů, navrhování a správa počítačových sítí, projektové řízení nákupu nových softwarových systémů, počítačové programování, pronájem informačních a komunikačních technologií (ict) včetně pronájmu software a počítačů, provoz a správa informačních systémů včetně zajištění jejich kontinuálního rozvoje, poradenské a konzultační služby včetně služeb zaměřených na provoz a optimalizaci informačních a komunikačních technologií (ict), na návrhy a implementaci řešení v oblasti manipulace s daty a informacemi, provozně organizační změny pro dosažení finanční i provozní efektivity, výzkum a vývoj technologií pro oblast smart cities, služby správy informačních a komunikačních technologií (ict), počítačových sítí, softwaru a počítačových

databází, poskytování datových služeb provozovaných prostřednictvím fyzických či virtuálních datových center, řízení kompletní architektury informačních a komunikačních technologií (ict) včetně zajištění kontinuálního rozvoje, provoz, správa a rozvoj informačních systémů, včetně podnikových informačních systémů, pronájem plochy datového centra, řízení stavebních projektů včetně výběru generálního dodavatele a architektů.

(511) 9, 35, 36, 38, 39, 42

(540)



(111) **370934**

(220) 24.07.2018

(320) 24.07.2018

(442) 17.10.2018

(151) 23.01.2019

(730) **Operátor ICT, a.s.**, Dělnická 213/12, Praha 7, Holešovice, 17000, CZ

(210) O-549425

(510) (9) přístroje a nástroje vědecké, námořní, geodetické, fotografické, filmové, optické, přístroje pro vážení, měření, signalizaci, kontrolu (inspekci), záchranu a přístroje pro vyučování, přístroje a nástroje pro vedení, přepínání, přeměnu, akumulaci, regulaci nebo řízení elektrického proudu, přístroje pro záznam, převod, reprodukci zvuku nebo obrazu, nosiče dat magnetické, magnetické a čipové karty, čtečky karet, záznamové disky, kompaktní disky, dvd a ostatní digitální záznamové nosiče, ústrojí pro přístroje na mince, pokladny registrační, kalkulačky, zařízení na zpracování dat, data a databáze na magnetických, elektronických i optických nosičích všeho druhu, počítače, počítačové terminály, počítačový software; (35) propagační činnost, reklama, pomoc při řízení obchodní činnosti, obchodní administrativy, kancelářské práce, správa slevového programu, který umožňuje účastníkům získávat slevy na výrobky a služby prostřednictvím členské slevové karty, správa a vytváření datových databází; (36) poskytování předplacených karet a kuponů, vydávání předplacených karet k použití jako elektronické cestovní jízdenky, finanční služby přístupné prostřednictvím karty, finanční a peněžní služby, finanční analýzy, finanční poradenství, řízení, sponzorování, fondy, správa budov, investorská činnost ve výstavbě, inkasování nájemného, pronájem a správa nemovitostí, pronájem kanceláří, pronájem bytových a nebytových prostor včetně poskytování služeb, zajišťujících řádný provoz nemovitostí, bytů a nebytových prostor, správa majetku, činnost realitní kanceláře, provoz platebních terminálů včetně terminálů pro zprostředkování on-line plateb; (38) počítačová komunikace, provoz počítačových terminálů umístěných v počítačových sítích, přenos zpráv, přenos dat, telekomunikace, mobilní telekomunikační služby včetně provozování mobilní telekomunikační sítě, bezdrátového přenosu hlasu a dat, služby mobilního připojení k síti internet (včetně vysokorychlostního připojení a přenosu hlasové služby přes internetový protokol), peer-to-peer komunikace, služby instant messaging, osobní komunikační služby, pager služby, služby elektronické pošty, sledování mobilních telefonů pomocí satelitních signálů a zjišťování polohy mobilních telefonů pomocí satelitních signálů, radio-paging, poskytování bezdrátového aplikačního protokolu (wap), včetně služeb využívajících zabezpečeného komunikačního kanálu, služby hlasové pošty, videokonference, video telefonní služby, služby přístupu ke všem druhům datových a informačních sítí a internetu, služby textových a multimediálních zpráv, telekomunikační a komunikační databáze, jmenovitě služby pro umožnění spotřebitelům stahovat digitální obsah prostřednictvím sítě a serveru do osobní databáze, provozování on-line komunikačních fór, posílání zpráv; (39) doprava a přeprava, balení a skladování zboží, poskytování informací týkajících se jízdného, organizování cest; (42) počítačové systémy (tvorba), tvorba, údržba a pronájem software a aplikací, instalace počítačových programů, počítačové programování poradenství v oblasti hardware a software, počítačová data (regenerace, aktualizace), elektronické ukládání a zálohování dat, správa serverů, pronájem webových serverů, inženýrské práce, projektování, strojní návrhy a poradenství, činnosti projekční kanceláře, hosting webových portálů, datové služby jako např. úschova, správa, zálohování dat, provozování datových skladů, navrhování a správa počítačových sítí, projektové řízení nákupu nových softwarových systémů, počítačové programování, pronájem informačních a komunikačních technologií (ict) včetně pronájmu software a počítačů, provoz a správa informačních

systémů včetně zajištění jejich kontinuálního rozvoje, poradenské a konzultační služby včetně služeb zaměřených na provoz a optimalizaci informačních a komunikačních technologií (ict), na návrhy a implementaci řešení v oblasti manipulace s daty a informacemi, provozně organizační změny pro dosažení finanční i provozní efektivity, výzkum a vývoj technologií pro oblast smart cities, služby správy informačních a komunikačních technologií (ict), počítačových sítí, softwaru a počítačových databází, poskytování datových služeb provozovaných prostřednictvím fyzických či virtuálních datových center, řízení kompletní architektury informačních a komunikačních technologií (ict) včetně zajištění kontinuálního rozvoje, provoz, správa a rozvoj informačních systémů, včetně podnikových informačních systémů, pronájem plochy datového centra, řízení stavebních projektů včetně výběru generálního dodavatele a architektů.

(511) 9, 35, 36, 38, 39, 42

(540)

## GOLEMIO

(111) **370935**

(220) 24.07.2018

(320) 24.07.2018

(442) 17.10.2018

(151) 23.01.2019

(730) **HoppyGo s.r.o.**, Zubatého 295/5, Praha 5, Smíchov, 15000, CZ

(740) Allen & Overy (Czech Republic) LLP, organizační složka, Mgr. Jakub Čech LL.M., V celnici 1031/4, Praha 1, Nové Město, 11000

(210) O-549436

(591) Barevná

(510) (9) mobilní aplikace, software a aplikace pro mobilní zařízení; (39) poskytování informací o automobilech k pronajmutí prostřednictvím internetu, poskytování pronajatých vozidel, pronájem silničních vozidel, zprostředkování pronájmu automobilů, zajišťování pronájmu vozidel, půjčovna automobilů, zprostředkování dopravních služeb.

(511) 9, 39

(540)



(111) **370936**

(220) 24.07.2018

(320) 24.07.2018

(442) 17.10.2018

(151) 23.01.2019

(730) **HoppyGo s.r.o.**, Zubatého 295/5, Praha 5, Smíchov, 15000, CZ

(740) Allen & Overy (Czech Republic) LLP, organizační složka, Mgr. Jakub Čech LL.M., V celnici 1031/4, Praha 1, Nové Město, 11000

(210) O-549437

(510) (9) mobilní aplikace, software a aplikace pro mobilní zařízení; (39) poskytování informací o automobilech k pronajmutí prostřednictvím internetu, poskytování pronajatých vozidel, pronájem silničních vozidel, zprostředkování pronájmu automobilů, zajišťování pronájmu vozidel, půjčovna automobilů, zprostředkování dopravních služeb.

(511) 9, 39

(540)



(111) **370937**

(220) 25.07.2018

(320) 25.07.2018

(442) 17.10.2018

(151) 23.01.2019

(730) **SNĚŽNÍK, a.s.**, Gajdošova 4392/7, Brno, Židenice, 61500, CZ

(740) Mgr. Vladimíra Kubová, advokát, V celnici 1034/6, Praha 1, Nové Město, 11000

(210) O-549464

(510) (16) akvarely (malby), alba, architektonické makety, atlasy, blahopřání, brožury, časopisy - komiksy, časopisy (periodika), desky (papírnické výrobky), psací desky s klípem (na přidržování papíru), desky na dokumenty (šanonny, pořadače), diagramy, dopisní papír, držáky na psací potřeby, etikety (kromě textilních), formuláře, fotografie, stojany na fotografie, galvanotypy (polygrafie), grafické znaky (pro kopírování), grafiky, chromolitografie (polygrafie), jízdní řády (tiskoviny), kalendáře, litografické kameny, kancelářské potřeby, kromě nábytku, katalogy, knihy, záložky do knih, knihy k nalepování výstřižků (alba), vzory na kopírování, krabice lepenkové nebo papírové, krabice na poštu, krejony (patentní tužky), kryty papírové pro květináče, laminovačky na dokumenty pro použití v kanceláři, látky pro vázání knih, přístroje na lepení fotografií, lepenka dřevitá (papírenské výrobky), lepenkové roury, lepty, listky, litografie, malby (obrazy) zarámované či nezarámované, manuály, mapy, nálepky (lepící pásky) pro kancelářské použití nebo pro domácnost, noviny, nože na papír (kancelářské potřeby), obálky (papírnické výrobky), obaly (papírnické výrobky), obaly na lahve (lepenkové nebo papírové), obaly na spisy, oběžníky, obrazy, obtisky, olejotisky, oplátky na pečetění, oznámení (rodinné události) (papírnické výrobky), kornouty z papíru, řezačky na papír (kancelářské potřeby), papír, papír balicí, papír dopisní, papír kopírovací (pauzovací), papír pergamenový, papír svítící, papír voskovaný, papírenské výrobky, papírová prostírání, papírové pásky, papírové podložky pod sklenice, papírové ubrusky, papírové ubrusy, paragony, dávkovače pro lepící pásky (kancelářské potřeby), pásky lepící (papírnické výrobky), pastelky, pouzdra na pasy, pečetě, pečetní oplátky, pečetní vosk, penály, pera plnicí, periodika, plakáty, plány, plátna malířská, plátna pogumovaná (papírnické výrobky), psací podložky, podložky na stůl papírové, podložky pod pivní sklenice, podnosy na rozdělávání a počítání mincí, podušky razítkovací, pohlednice, pomůcky učební (kromě přístrojů), portréty, pořadače (kancelářské potřeby), poštovní známky, potřeby na psaní, poustače z papíru nebo z lepenky, pouzdra na doklady, pouzdra s barvami (školní pomůcky), pouzdra s psacími potřebami (kancelářské potřeby), papírové papírky, prospekty, prostírání papírová, průsvítky (papírnické výrobky), příručky, psací soupravy, publikace, rejstříky (seznamy), ročenky, přístroje a stroje na rozmnožování, ručníky papírové, rytiny, sáclí papír, sáčky jako obaly (z papíru nebo umělých hmot), samolepky (papírnické výrobky), sešity, skicáky, malířské stojany, stojany na pera a tužky, stojany na razítka, šablony (papírnické výrobky), malířské šablony, školní potřeby, obalové materiály ze škrubu, štítky (papírové nálepky), štíty vývěsní z papíru nebo z lepenky, tabule reklamní z papíru nebo lepenky, těžitka, tikety, tiskopisy, tiskové typy, tiskoviny, tisky (rytiny), tištěné jízdní řády, tužky, držátka na tužky, fólie na balení z umělých hmot, malířské válečky pro interiéry, vazby knihařské, vinětovací strojky, fólie z viskózy na balení, papírové vlajky, vosky modelovací, kromě dentálních, vzory pro výšivky, zápisníky (notesy), zeměpisné mapy, zemské globusy, znaky grafické (pro kopírování), zpěvníky; (21) sklo a skleněné zboží, porcelán, a to poháry skleněné, sklenice, poháry keramické, džbány keramické, holby keramické, stojany na jídelní listky keramické, keramické a porcelánové tácky, porcelánové džbány, tácky papírové k použití k domácnosti, plastové kelímky, papírové kelímky, stojany na jídelní listky, papírové láhve; (33) alkoholické nápoje (s výjimkou pív), alkoholové esence, alkoholické výtahy z ovoce, alkoholové extrakty, aperitivy, arak, brandy, destilované nápoje, digestiva (likéry a pálenky), esence do lihovin, gin, griotka, jablečné mošty (s alkoholem), koktejly, lihoviny, likéry, medovina, rum, víno, vodka, whisky; (35) propagační činnost, reklama, reklama prostřednictvím bannerů, webová reklama, reklama na sociálních sítích.

(511) 16, 21, 33, 35

(540)

## Mamutí moc

(111) **370938**

(220) 25.07.2018

(320) 25.07.2018

(442) 17.10.2018

(151) 23.01.2019

(730) **SNĚŽNÍK, a.s.**, Gajdošova 4392/7, Brno, Židenice, 61500, CZ

(740) Mgr. Vladimíra Kubová, advokát, Mgr. Vladimíra Kubová advokát, V celnici 1034/6, Praha 1, Nové Město, 11000



(210) O-549466

(510) (16) akvarely (malby), alba, architektonické makety, atlasy, blahopřání, brožury, časopisy - komiksy, časopisy (periodika), desky (papírnické výrobky), psací desky s klipsem (na přídržování papíru), desky na dokumenty (šanon, pořadače), diagramy, dopisní papír, držáky na psací potřeby, etikety (kromě textilních), formuláře, fotografie, stojany na fotografie, galvanotypy (polygrafie), grafické znaky (pro kopírování), grafiky, chromolitografie (polygrafie), jízdní řády (tiskoviny), kalendáře, litografické kameny, kancelářské potřeby, kromě nábytku, katalogy, knihy, záložky do knih, knihy k nalepování výstřížků (alba), vzory na kopírování, krabice lepenkové nebo papírové, krabice na poštu, krejóny (patentní tužky), kryty papírové pro květináče, laminovačky na dokumenty pro použití v kanceláři, látky pro vázání knih, přístroje na lepení fotografií, lepenka dřevitá (papírenské výrobky), lepenkové roury, lepty, listky, litografie, malby (obrazy) zarámované či nezarámované, manuály, mapy, nálepky (lepící pásy) pro kancelářské použití nebo pro domácnost, noviny, nože na papír (kancelářské potřeby), obálky (papírnické výrobky), obaly (papírnické výrobky), obaly na lahve (lepenkové nebo papírové), obaly na spisy, oběžníky, obrazy, obtisky, olejotisky, oplatky na pečeti, oznámení (rodinné události) (papírnické výrobky), kornouty z papíru, řezačky na papír (kancelářské potřeby), papír, papír balicí, papír dopisní, papír kopírovací (pauzovací), papír pergamenový, papír svítilný, papír voskovaný, papírenské výrobky, papírová prostírání, papírové pásy, papírové podložky pod sklenice, papírové ubrousky, papírové ubrusy, paragony, dávkovače pro lepící pásy (kancelářské potřeby), pásy lepící (papírnické výrobky), pastelky, pouzdra na pasy, pečete, pečetní oplatky, pečetní vosk, penály, pera plnicí, periodika, plakáty, plány, plátina malířská, plátina pogumovaná (papírnické výrobky), psací podložky, podložky na stůl papírové, podložky pod pívni sklenice, podnosy na rozdělování a počítání mincí, podušky razítkovací, pohlednice, pomůcky učební (kromě přístrojů), portréty, pořadače (kancelářské potřeby), poštovní známky, potřeby na psaní, poutače z papíru nebo z lepenky, pouzdra na doklady, pouzdra s barvami (školní pomůcky), pouzdra s psacími potřebami (kancelářské potřeby), papírové praporky, prospekty, prostírání papírová, průsvitky (papírnické výrobky), příručky, psací soupřavy, publikace, rejstříky (seznamy), ročenky, přístroje a stroje na rozmnožování, ručníky papírové, rytiny, sácl papír, sáčky jako obaly (z papíru nebo umělých hmot), samolepky (papírnické výrobky), sešity, skicáky, malířské stojany, stojany na pera a tužky, stojany na razítka, šablony (papírnické výrobky), malířské šablony, školní potřeby, obalové materiály ze škrobu, štítky (papírové nálepky), štíty vývěsní z papíru nebo z lepenky, tabule reklamní z papíru nebo lepenky, těžítka, tikety, tiskopisy, tiskové typy, tiskoviny, tisky (rytiny), tištěné jízdní řády, tužky, držátka na tužky, fólie na balení z umělých hmot, malířské válečky pro interiéry, vazby knihařské, vinětovací strojky, fólie z viskózy na balení, papírové vlajky, vosky modelovací, kromě dentálních, vzory pro výšivky, zápisníky (notesy), zeměpisné mapy, zemské globusy, znaky grafické (pro kopírování), zpěvníky; (21) sklo a skleněné zboží, porcelán, a to poháry skleněné, sklenice, poháry keramické, džbány keramické, holby keramické, stojany na jídelní listky keramické, keramické a porcelánové tácky, porcelánové džbány, tácky papírové k použití v domácnosti, plastové kelímky, papírové kelímky, stojany na jídelní listky, papírové láhve; (25) oděvy, obuv, kloboučnické zboží; (28) hry, hračky a výrobky určené ke hraní, zařízení pro hraní her (včetně ovladačů), sportovní potřeby, potřeby pro hry, vánoční ozdoby; (32) piva, minerální vody, šumivé nápoje a jiné nápoje nealkoholické, nápoje a šťávy ovocné, sirupy a jiné přípravky k zhotovování nápojů, aperitivy nealkoholické, citronády, hroznový mošt (nekvašený), chmel (výtažky z -), koktejly nealkoholické, likéry (přípravky na výrobu -), mošty, nápoje iontové, nektar (ovocný -) (nealkoholický), orgeada (nealkoholický nápoj), pívni mladinka, prášky na přípravu šumivých nápojů, příchutě na výrobu nápojů, přípravky na výrobu likérů, přípravky na výrobu sodovky, sarsaparilový nápoj nealkoholický, minerálka, selterská voda, sirupy pro limonády, sladové nápoje, soda, stolové vody, syrovátkové nápoje, sorbety (slazené ovocné nápoje), šťávy zeleninové (nápoje), šumivá voda; (33) alkoholické nápoje (s výjimkou pív), alkoholové esence, alkoholické výtažky z ovoce, alkoholové extrakty, aperitivy, arak, brandy, destilované nápoje, digestiva (likéry a pálenky), esence do lihovin, gin, griotka, jablečné mošty (s alkoholem), koktejly, lihoviny, likéry, medovina, rum, víno, vodka, whisky; (35) propagační činnost, reklama, reklama prostřednictvím bannerů, webová reklama, reklama na sociálních sítích; (41) sportovní, společenská a zábavní činnost, výchova a vzdělávání, pořádání odborných kurzů, tréninků, workshopů a webinářů, pořádání týmových tréninků a soustředění, pořádání kulturních nebo vzdělávacích výstav, seminářů a konferencí, instruktážní a výchovný výcvik, lektorská činnost, nakladatelství a vydavatelství, ediční činnost, publikační činnost, nahrávání nosičů zvukových nebo obrazově zvukových, půjčování nahraných zvukových a zvukově obrazových záznamů, výroba,

tvorba a šíření audiovizuálních děl, vydávání propagačních materiálů sloužících k informování a vzdělávání, poskytování on-line elektronických publikací (bez možnosti stažení), psaní textů (jiných než reklamních), služby klubů zdraví, vedení kurzů kondičního poradenství, služby osobního trenéra, praktický výcvik; (43) bary, bufety, jídelny, kavárny, restaurace, automaty rychlého občerstvení, modelování potravin, zajištění stravování, catering, gastronomické služby; dočasné ubytování, hotely, ubytovny a penziony (služby), poskytování informací o službách dočasného ubytování, poskytování informací vztahujících se k rezervování ubytování, poskytování prostor pro pořádání akcí, dočasných kancelářských prostor a prostor pro jednání, dočasný pronájem pokojů; (44) aromaterapie, poradenství v oblasti výživy a zdravého životního stylu v rámci této třídy, služby v oblasti duševního zdraví, fyzioterapie, rehabilitace, masáže, lázeňské služby, kadeřnictví, manikúra, pedikúra, salony krásy, služby vizážistů, terapeutické služby, zdravotní poradenství, zdravotní péče, informační služby v oboru regenerace a rekondice - vše v rámci této třídy.

(511) 16, 21, 25, 28, 32, 33, 35, 41, 43, 44

(540)

## SKY WALK

(111) **370939**

(220) 25.07.2018

(320) 25.07.2018

(442) 17.10.2018

(151) 23.01.2019

(730) **Better Together s.r.o.**, Thámova 221/7, Praha 8, Karlín, 18600, CZ

(210) O-549470

(510) (35) reklamní, inzertní a propagační činnost, marketing, propagace a reklama potravinářského zboží a gastronomických služeb, organizace spotřebitelských soutěží reklamního charakteru, on-line inzerce, plánování marketingových strategií, služby v oblasti grafické úpravy pro reklamní účely, produkce reklamních filmů, produkce reklamních materiálů, konzultace v oblasti reklamy a marketingu, služby vztahů s veřejností (public relations), řízení podnikatelských projektů, služby obchodního zastoupení; (41) zvuková, obrazová a multimediální produkce a fotografie, vedení workshopů, školení v oblasti vztahů s veřejností (public relations), školicí služby v oblasti řízení projektů, organizování konferencí, soutěží, závodů, festivalů, koncertů, produkce sportovních akcí, plánování a organizování večírků, školení, filmová produkce, produkce hudebních videí, nahrávání a produkce, nakladatelství a vydavatelství, ediční činnost, publikační činnost, tvorba a šíření audiovizuálních děl, televizní produkce, filmová produkce, televizní výroba programů, agenturní činnost v oblasti kultury, zprostředkování v oblasti kultury, výchovy, zábavy a sportu, výchovná, vzdělávací, soutěžní a zábavní činnost, zábavní nebo kulturní nebo vzdělávací představení; (43) bary (služby), bufety, bistra, kavárny, restaurace, samoobslužné restaurace, přechodné stánky na farmářských a jiných trzích.

(511) 35, 41, 43

(540)

## Ochutnej Vietnam

(111) **370940**

(220) 25.07.2018

(320) 25.07.2018

(442) 17.10.2018

(151) 23.01.2019

(730) **IP IZOLACE POLNÁ, s.r.o.**, Tyršova 405, Polná, 58813, CZ

(740) Rott, Růžička & Guttman, Patentové, známkové a advokátní kanceláře, JUDr. Vladimír Rott, Vinohradská 938/37, Praha 2, Vinohrady, 12000

(210) O-549472

(510) (2) nátěry na ochranu dřeva; (17) izolační materiály, tepelně izolační materiály, těsnicí materiály; (19) nekovové stavební materiály spadající do této třídy; (37) izolování staveb, izolování proti vlhkosti, odborné poradenství v oblasti izolování staveb.

(511) 2, 17, 19, 37

(540)

## IMUNITRELAX

(111) **370941**

(220) 26.07.2018

(320) 26.07.2018

(442) 17.10.2018

(151) 23.01.2019

- (730) **EIFFEL OPTIC, a.s.**, Ječná 507/6, Praha 2, Nové Město, 12000, CZ  
(740) Ing. Michal Jupa, patentový zástupce, Na Baních 1385, Praha 5 - Zbraslav, 15600  
(210) O-549480  
(591) Barevná  
(510) (16) tiskoviny všeho druhu zařazené do třídy 16, časopisy, periodika, knihy, bulletin, neperiodické tiskoviny, propagační materiály, plakáty, fotografie, obrazy; (35) zprostředkovatelská činnost v oblasti obchodu, maloobchod-velkoobchod, export-import, internetový obchod ( e-shop ), telemarketing (prodej po telefonu), prodej zboží pro třetí osoby, vše s následujícími výrobky: potraviny, potravinové doplňky a nápoje všeho druhu, farmaceutické výrobky, vitaminové doplňky, kosmetické, drogistické a hygienické výrobky, parfumerie, oční optika všeho druhu (brýlové obruby, brýlová skla a čočky, sluneční a sportovní brýle, lupy, dalekohledy, kukátka, drobnohledy, oftalmologické přístroje), přípravky na čištění brýlí a na údržbu kontraktních čoček, časopisy, periodika, knihy, učebnice, bulletin, propagační materiály, plakáty, fotografie, dekorace, spotřební elektronika, telekomunikační technika, výrobky elektrické a elektronické, elektronické hry, přístroje pro záznam a reprodukci zvuku a obrazu, hračky, hry, sportovní potřeby a vybavení, textilní a obuvnické výrobky a jejich doplňky, nábytek a bytové doplňky, zrcadla, hodiny, hodinky, šperky, dárkové předměty všeho druhu, domácí a kuchyňské potřeby a nádoby, vázy, sochy, výrobky ze skla, porcelánu a keramiky, koupelnové doplňky, svíčky, polštáře, deky, povlečení, hudební nástroje, grily, ruční a elektrické nářadí, motorová vozidla, kola, jízdní kola, chovatelské potřeby, marketing, šíření a distribuce vzorků a reklamních předmětů, předvádění zboží, slevové akce, reklama, propagace a inzerce všemi druhy médií, průzkum a analýza trhů, konzultační činnost ve výše uvedených oborech třídy 35; (41) vydavatelská, nakladatelská, vzdělávací a školicí činnost, tvorba, šíření a pronájem audiovizuálních děl, vydávání publikací, elektronických knih a časopisů, poradenská činnost ve výše uvedených oblastech třídy 41.  
(511) 16, 35, 41  
(540)



- (111) **370942**  
(220) 26.07.2018  
(320) 26.07.2018  
(442) 17.10.2018  
(151) 23.01.2019  
(730) **FERTISTAV CZ a.s.**, T.G. Masaryka 971, Městec Králové, 28903, CZ  
(740) Ing. Michal Jupa, patentový zástupce, Na Baních 1385, Praha 5 - Zbraslav, 15600  
(210) O-549481  
(510) (1) chemické výrobky a přípravky pro průmysl, zemědělství, zahradnictví a lesnictví, umělé pryskyřice, hnojiva, lepidla v rámci této třídy, konzervační látky a přípravky - vše v rámci této třídy; (35) zprostředkovatelská činnost, export - import a provozování e-shopu v oblasti obchodu s chemickými výrobky pro průmysl, zemědělství, zahradnictví a lesnictví, hnojiva a s dalšími výrobky uvedenými výše ve třídě 1, reklama a marketing prostřednictvím všech druhů reklamních prostředků, činnost obchodních a ekonomických poradců.  
(511) 1, 35  
(540) **BLACK PEARL**

- (111) **370943**  
(220) 26.07.2018  
(320) 26.07.2018  
(442) 19.09.2018  
(151) 23.01.2019  
(730) **SYNOT GASTRO SLOVAKIA s.r.o.**, Gen. M.R. Štefánika 2, Trenčín 91101, SK  
(740) Mgr. David Müller, Filipova 2016/6, Praha 4, Chodov, 14800  
(210) O-549487  
(510) (16) tužky, propisky, kuličková pera; (18) deštníky, tašky cestovní, kufry; (21) hrnky a šálky; (24) ručníky; (25) trička, čepice (pokrývky hlavy), župany, pláštěnky, plavky; (28) hračky; (41) zábavní služby prázdninových středisek, služby v oblasti zábavy pro děti, poskytování rekreačních aktivit,

- příprava a pořádání kulturních aktivit, provozování bazénů; (43) hotelové služby, poskytování hotelového ubytování, hotelové restaurační služby, denní bary (v restauraci, hotelu), pronajímání jednacích místností, pronájem místností na společenské akce, pořádání svatebních recepcí (potraviny a nápoje), stravovací služby pro společenské a konferenční sály a salonky.  
(511) 16, 18, 21, 24, 25, 28, 41, 43

## Grandhotel Tatra

- (111) **370944**  
(220) 26.07.2018  
(320) 26.07.2018  
(442) 17.10.2018  
(151) 23.01.2019  
(730) **Retail Park Písek, s.r.o.**, Václavské náměstí 834/17, Praha 1 - Nové Město, 11000, CZ  
(740) Mgr. Lukáš Zahrádka, advokát, Pobřežní 394/12, Praha 8, Karlín, 18600  
(210) O-549496  
(591) Barevná  
(510) (9) nosiče záznamů nahrané i nenahrané, videokazety nahrané i nenahrané, audio kazety nahrané i nenahrané, audiovizuální programy, audioprogramy, audiovizuální díla v digitální podobě, filmy, hudební díla, CD disky, programové vybavení pro počítače, software, elektronické databáze a databázové produkty, informace a záznamy v elektronické podobě, informace a data a databáze a informační produkty na nosičích nebo i v elektronických, datových, informačních, počítačových a komunikačních sítích všeho druhu, elektronické multimediální nebo elektronické informační katalogy, elektronické časopisy, elektronická periodika a knihy v elektronické podobě; (16) výrobky z papíru zařazené ve třídě 16, plakáty, fotografie, kalendáře, pohlednice, gratulace, dopisní papíry, obálky, samolepky, obtisky, poznámkové bloky desky, na spisy, pořadače, omalovánky, activity books, balicí papír, obaly všeho druhu, papírové listy, pytlíky a sáčky pro obalovou techniku, školní sešity, skicáky, tužky, pastelky, tuhy, gummy, ořezávátka, ořezávátka strojky, penály, papírové tašky, papírové kapesníky, papírové ubrusy a ubrousky, těžítka na papíry, tiskoviny, tiskopisy, časopisy, periodika, knihy, databázové produkty v papírové formě, databáze v papírové formě, tiskárenské výrobky, losy, umělecké nebo ozdobné předměty z papíru; (35) reklamní, inzertní a propagační činnost, marketing, pomoc při obchodní činnosti a provozování obchodů, shromažďování dokumentů, poskytování informací a jiných informačních produktů komerčního nebo reklamního charakteru, komerční využití Internetu v oblastech komerčních internetových médií a vyhledávacích služeb, on-line inzerce, merchandising, franchising, automatizované zpracování dat; (36) pojištění, služby finanční, služby peněžní, služby nemovitostní, služby týkající se financí a peněžnictví, totiž: služby všech bankovních ústavů nebo institucí, které jsou ve styku s nimi, jako jsou např. směnná nebo kompenzační služby, služby úvěrových institucí jiných než jsou banky, jako např. kreditní kooperativní sdružení, individuální finanční společnosti, půjčovatelé a tak dále, služby investment trusts, společnosti holding, služby agentů zabývajících se nemovitostmi a cennými papíry, služby týkající se peněžních záležitostí, které poskytují fiduciární agenti, služby poskytované při emisi cestovních šeků a akreditivů, služby správců nemovitostí, totiž služby pronájmu, odhadu nemovitostí nebo služby tichého společníka, služby týkající se pojištění, jako např. služby poskytované agenty, kteří se zabývají pojištěním, služby poskytované pojišťovatelům a pojištěnému a služby subskripcie pojištění; (38) telematika, výměna zpráv, šíření, výměna nebo získávání zpráv a informací, šíření elektronických časopisů, informací, elektronických periodik, knih v elektronické podobě, audio nebo audiovizuálních děl prostřednictvím informační nebo datové nebo elektronické nebo komunikační nebo telekomunikační nebo počítačové sítě, zejména Internetu, pomocí satelitů ajiné, informační služby v rámci této třídy, informační kancelář; (41) nakladatelství a vydavatelství, ediční činnost, publikační činnost, tvorba audiovizuálních děl, vydávání audiovizuálních děl.  
(511) 9, 16, 35, 36, 38, 41

(540)



(111) **370945**

(220) 27.07.2018

(320) 27.07.2018

(442) 17.10.2018

(511) 23.01.2019

(730) **Papiashvili Tengiz**, Karlovarská č. ev. 45, Praha 6, Řepy, 16300, CZ

(740) Advokátní kancelář CINK a partneři, s. r. o., Mgr. Ing. Pavel Cink, Veleslavínova 363/33, Plzeň, Vnitřní Město, 30100

(210) O-549512

(591) Barevná

(510) (29) šašlik, gruzínské jídlo a speciality v rámci této třídy; (33) gruzínské víno, gruziňák, to vše pocházející z oblasti Gruzie; (43) restaurace (služby), služby gruzínských restaurací, podávání jídel a nápojů, restaurace s odnosem jídel s sebou.

(511) 29, 33, 43

(540)



(111) **370946**

(220) 27.07.2018

(320) 27.07.2018

(442) 17.10.2018

(511) 23.01.2019

(730) **ZOOKEE s.r.o.**, Klimentská 34, Praha 1 - Nové Město, 11000, CZ

(740) PROPATENT, JUDr. Matěj Sedláček, Pod Pekařkou 107/1, Praha 4, Podolí, 14700

(210) O-549533

(510) (12) jízdní kola, koloběžky, dopravní prostředky, náhradní díly, části a příslušenství jízdních kol, koloběžek a dopravních prostředků; (25) oděvy, obuv, pokrývky hlavy; (37) údržba a oprava dopravních prostředků, vozidel, jízdních kol a koloběžek.

(511) 12, 25, 37

(540)

**BIKEPORN**

(111) **370947**

(220) 30.07.2018

(320) 30.07.2018

(442) 17.10.2018

(511) 23.01.2019

(730) **Štěpán Miloslav**, Malešická 2679/49, Praha 3, Žižkov, 13011, CZ

(740) Dana Lukajová, patentový zástupce, Voršilská 130/10, Praha 1, Nové Město, 11000

(210) O-549548

(591) Barevná

(510) (35) ekonomické prognózy, ekonomické poradenství, správa hotelů, reklamní, inzertní a propagační činnost, marketing, obchodní nebo podnikatelský průzkum, oceňování obchodních podniků, poskytování informačních produktů podnikatelského nebo obchodního nebo komerčního nebo propagačního charakteru, obchodní management a podnikové

poradenství, pomoc při řízení obchodního nebo průmyslového podniku, pomoc při řízení obchodní činnosti, služby organizačních poradců, zprostředkování v obchodních vztazích, franchising, merchandising, pronájem a/nebo půjčování reklamních ploch, činnost účetních poradců, vedení účetnictví, činnost daňových poradců a účetních auditorů, kancelářské služby, administrativní zpracování dat, pronájem kancelářských strojů; (36) služby realitní kanceláře, správa majetku, správa nemovitostí, pronájem nemovitostí, pronájem kanceláří, bytů, domů, komerčních prostor, obchodních prostor, hotelů, koupě a prodej nemovitostí, oceňování nemovitostí, zprostředkování při správě nemovitostí, zprostředkování nemovitostí, zprostředkování v oblasti trhu a využití nemovitostí, poradenství v oblasti nemovitostí a realit, leasing, finanční analýzy, finanční informace, finanční odhady a oceňování, finanční poradenství, finanční služby, zprostředkování finančních nebo peněžních služeb nebo hypoték, poskytování nebo zprostředkování půjček nebo pojištění, garance, záruky, kauce, investiční služby, investování kapitálů, ubytovací kanceláře, koupě a prodej na splátky, pronajímání kanceláří (nemovitostí); (39) provozování parkovišť a skladů, pronájem garáží parkovacích ploch, pronájem skladů.

(511) 35, 36, 39

(540)



(111) **370948**

(220) 30.07.2018

(320) 30.07.2018

(442) 17.10.2018

(511) 23.01.2019

(730) **Balga Zdeněk, MBA**, Kút 35/10, Tvrdonice, 69153, CZ

(740) Mgr. Lukáš Dlabáček, patentový zástupce, Bolzanova 5, Brno, 61800

(210) O-549551

(510) (11) přístroje pro vzduchotechniku, chlazení a ventilaci; (37) instalační a servisní služby v oblasti vzduchotechniky, chlazení a ventilace; (42) technologické služby a projektování v oblasti vzduchotechniky, chlazení a ventilace.

(511) 11, 37, 42

(540)



(111) **370949**

(220) 30.07.2018

(320) 30.07.2018

(442) 17.10.2018

(511) 23.01.2019

(730) **Globus ČR, k.s.**, Kostelecká 822/75, Praha 9 - Čakovice, 19600, CZ

(740) Rott, Růžička & Guttman Patentové, známkové a advokátní kanceláře, JUDr. Vladimír Rott, patentový zástupce, Vinohradská 37/938, Praha 2, 12000

(210) O-549554

(591) Barevná

(510) (5) dietní potraviny a dietetické přípravky pro léčebné nebo veterinární účely, potraviny pro batolata, potravní doplňky pro lidskou potřebu a pro zvířata; (29) maso, ryby, drůbež a zvěřina, masové výtahy, konzervované, mražené, sušené a vařené ovoce a zelenina, želé, džemy, kompoty, vejce, mléko a mléčné výrobky, jedlé oleje a tuky, sýry, jogurty, máslo, smetanové mléko, smetana, sušené mléko, kondenzované mléko, tvaroh, konzervy masné, rybí a ovocné, hotová jídla na bázi masa, ryb, zeleniny, uzenin; (30) káva, čaj, kakao a kávové náhražky, rýže, tapioka a ságo, mouka a obilninové přípravky, chléb, pečivo a cukrovinky, sladké polevy, cukr, med, melasa, droždí, prášek do pečiva, sůl, hořčice, ocet, omáčky (chutňové přísady), koření, zmrzlina, krupice, obilný šrot pro lidskou potřebu, vločky,

kroupy, ječmenné vločky, kukuřičné vločky, hnětená kukuřice, bisquity, koláče, jemné pečivo, cukrářské zboží, melasové sirupy, pepř; (31) zrní a zemědělské, zahradnické a lesní produkty nezahrnuté v jiných třídách, čerstvé ovoce a zelenina, semena, rostliny a květiny, krmiva pro zvířata, dobytčí sůl; (32) piva, minerální vody, šumivé nápoje a jiné nápoje nealkoholické, nápoje a šťávy ovocné, sirupy a jiné přípravky k zhotovování nápojů; (33) alkoholické nápoje (s výjimkou pív), vína, lihoviny a likéry, perlivá a šumivá vína, nápoje obsahující víno; (35) propagační činnost, reklama, pomoc při řízení obchodní činnosti, obchodní administrativa, kancelářské práce, maloobchodní a velkoobchodní služby v oblasti potravinářského a smíšeného zboží, nápojů, farmaceutických a veterinárních výrobků, zemědělských, zahradnických a lesních produktů; (40) zpracování potravin, konzervování potravin a nápojů, kopírování fotografických snímků, likvidace odpadu, recyklace odpadu, lisování ovoce, pánské krejčovství, porážka zvířat, uzení potravin, zmrazování potravin; (41) výchova, vzdělávání, zábava, sportovní a kulturní aktivity, nadační a dobročinná činnost v oblasti kultury, charitativní a humanitární činnost v oblasti kulturní, výchovné a vzdělávací, organizování a pořádání kulturních dobročinných a humanitárních akcí, organizování a pořádání kulturních, společenských, zábavních a sportovních akcí, seminářů a výstav ke kulturním a vzdělávacím účelům, školicí, vzdělávací a lektorská činnost, provoz vzdělávacího zařízení, pořádání školení a kurzů, vydavatelská a nakladatelská činnost, elektronické publikování v nadační oblasti, organizování a pořádání sportovních akcí pro charitativní účely, organizování a pořádání sportovních akcí pro postižené; (43) služby zajišťující stravování a nápoje, dočasné ubytování, služby restaurací, samoobslužných restaurací, kantýn.

(511) 5, 29, 30, 31, 32, 33, 35, 40, 41, 43  
(540)

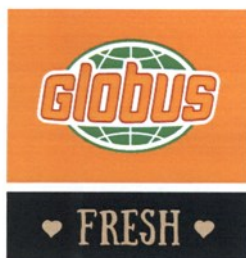

(111) **370950**  
(220) 03.08.2018  
(320) 03.08.2018  
(442) 17.10.2018  
(151) 23.01.2019  
(730) **Ehrlich Václav**, Náchodská 301, Trutnov 3, 54103, CZ  
(210) O-549643  
(510) (16) časopis; (35) výstavy k obchodním a reklamním účelům; (41) výstavy ke kulturním a vzdělávacím účelům, vydavatelská činnost.  
(511) 16, 35, 41  
(540)



(111) **370951**  
(220) 03.08.2018  
(320) 03.08.2018  
(442) 17.10.2018  
(151) 23.01.2019  
(730) **Nadace sportující mládeže**, Štruncovy sady 3, Plzeň, 30100, CZ  
(740) **POLÁČEK** a kol. patentopravní a známková kancelář, Ing. Jiří Poláček, patentový zástupce, Dominikánská 6, Plzeň, 30112  
(210) O-549645  
(510) (25) klobouky, čelenky, čepice, konfekce, košile, kravaty, oděvy tělocvičné, oděvy nepromokavé, oděvy pro cyklisty, opasky, pánské a dámské plavky, pantofle, papírové pokrývky hlavy, pláštěnky, ponožky, prádlo osobní,

pyžama, sandály, plavecké čepice, šály, tílka, trička, zástěry, župany; (35) reklama, pronájem reklamní plochy, vydávání reklamních textů, komerční reklama prostřednictvím internetu, předvádění zboží, rozšiřování a zasilání reklamních materiálů, marketingové studie, styk s veřejností, organizování výstav reklamních a komerčních; (41) sportovní výcvik, informace o výchově a vzdělávání, provozování prázdninových táborů, organizování sportovních soutěží, provozování sportovních zařízení, půjčování sportovního nářadí, měření času při sportovních disciplínách, pořádání a řízení školení v oblasti tělovýchovy a sportu, tělesná výchova, instruktážní výcvik, vydávání textů se sportovní tematikou.

(511) 25, 35, 41  
(540)



(111) **370952**  
(220) 03.08.2018  
(320) 03.08.2018  
(442) 17.10.2018  
(151) 23.01.2019  
(730) **Tesco Franchise Stores ČR s.r.o.**, Vršovická 1527/68b, Praha 10, Vršovice, 10000, CZ  
(740) Jiří Effmert, Družstevní 1424/12, Říčany, 25101  
(210) O-549678  
(591) Barevná  
(510) (16) etikety kromě textilních, fólie na balení potravin, fotografie, grafické reprodukce, grafiky, kartón, krabice lepenkové nebo papírové, výrobky z lepenky, manuály, obálky, obaly, papíry, papírenské výrobky, pytlíky jako obaly, tiskoviny, prospekty, letáky, vizitky; (35) maloobchodní služby v oblasti potravin a smíšeného zboží, shromažďování různého zboží (s výjimkou přepravy tohoto zboží) ve prospěch ostatních tak, aby si zákazníci mohli toto zboží pohodlně prohlédnout a nakoupit v maloobchodě, ve velkoobchodě, v mini-marketu, shromažďování různého zboží (s výjimkou přepravy tohoto zboží) ve prospěch ostatních tak, aby si zákazníci mohli pohodlně prohlédnout a nakoupit jídlo a pití a ostatní výrobky pro lidskou spotřebu nebo pro výrobu zboží pro lidskou spotřebu, výrobky určené pro zdraví a krásu, výrobky určené pro opravy a údržbu, výrobky pro osobní péči, výrobky pro čisticí účely, výrobky pro domácí použití, výrobky pro zahradnické použití, výrobky pro péči o domácí zvířata, výrobky pro kanceláře, výrobky pro čisticí nebo ochranné účely, domácí potřeby, potřeby pro kuchyně, kancelářské potřeby, výrobky pro chytání, reprodukování nebo manipulování obrazu nebo zvuku, umožňující zákazníkům pohodlně si prohlížet a nakupovat toto zboží v maloobchodě, ve velkoobchodě, v mini-marketu, shromažďování různého zboží (s výjimkou přepravy tohoto zboží) ve prospěch ostatních tak, aby si zákazníci mohli pohodlně prohlédnout a nakoupit domácí elektrospotřebiče, spotřební elektronické vybavení, dárky, dárkové sety, suvenýry, nové druhy zboží, sběratelské zboží, novinky, školní potřeby v maloobchodě, ve velkoobchodě, v mini-marketu, reklama, propagační činnost, propagační služby, šíření reklamy a propagačních materiálů, předvádění zboží, přímá propagace poštou, průzkum trhu, marketing, distribuce vzorků, organizace a řízení propagačních a stimulujících schémat, pomoc při řízení obchodní činnosti, administrativní zpracovávání nákupních objednávek, analýzy nákladů, vyhledávání dat v počítačových souborech pro třetí osoby, dodavatelské služby pro třetí osoby (nákup výrobků výše uvedených a služeb pro jiné podniky), fakturace, inzerce poštou a roznáškou, kanceláře dovozní a vývozní, komerční správa licencí na výrobky a služby ostatních, marketingové studie, nábor zaměstnanců, nákupní ceny, velkoobchodní ceny (analýzy), obchodní management a podnikové poradenství, obchodní nebo podnikatelský průzkum, organizování komerčních nebo reklamních výstav, personální poradenství, systemizace informací do počítačových databází, prezentace výrobků v komunikačních médiích pro účely maloobchodu, pronájem prodejních automatů, průzkum veřejného mínění, průzkum trhu, předvádění zboží, rozšiřování reklamních materiálů zákazníkům, pronájem reklamních ploch, řízení obchodních podniků, služby v oblasti srovnávání cen, marketingové studie, vyhledávání sponzorů, vzorky zboží (distribuce), zboží (předvádění); (36) finanční a peněžní služby, finanční analýzy, bankovní finanční transakce, elektronicky

převod kapitálu, finanční informace, finanční poradenství, konzultační finanční služby, koupě na splátky, zprostředkování prodeje nemovitostí, odhady nemovitostí, oceňování nemovitostí, pronájem nemovitostí, směňování peněz; (39) automobilová doprava, balení zboží, doprava a skladování odpadu, kamiónová doprava, služby dopravce, doručování zboží, dovoz zboží, pronájem chladicích zařízení, informace o dopravě a skladování, pronájem nákladních automobilů a kamiónů, pronájem parkovacích ploch, pronájem skladovacích kontejnerů, skladování, expedice; (42) aktualizace počítačových programů, dárkové balení, hosting webových stránek, instalace počítačových programů, obnova počítačových dat, pronájem počítačů, počítačové systémové analýzy, počítačové programování a údržba programů, tvorba software, výzkum a vývoj nových výrobků, webové servery (pronájem); (43) automaty (rychlé občerstvení), hotelové služby, jídelny, kavárny, restaurace, poskytování přechodného ubytování, zásobování.

(511) 16, 35, 36, 39, 42, 43  
(540)



(111) **370953**  
(220) 06.08.2018  
(320) 06.08.2018  
(442) 17.10.2018  
(151) 23.01.2019  
(730) **Vinařství Poppovi s.r.o.**, Šatov č. p. 54, Šatov, 67122, CZ  
(740) Macek and Partners, Mgr. Jiří Macek, Sázavská 751/16, Praha 2, Vinohrady, 12000  
(210) O-549700  
(510) (33) alkoholické nápoje všeho druhu spadající do této třídy, víno, alkoholické esence, výtažky z ovoce (alkoholické), alkoholické výtažky z vína, vína všech druhů, sekty; (35) maloobchodní a velkoobchodní prodej a zprostředkovatelské a obstaravatelské služby v oblasti nákupu a prodeje vín, alkoholických a nealkoholických nápojů, a to i prostřednictvím Internetu, marketing, inzertní, reklamní a propagační činnost, vystavování a nabízení vín k prodeji, obchodní výstavy; (40) vinařství, vinohradnictví (výroba vína a zpracování vinných hroznů); (43) restaurace, penziony, služby ochutnávky vín (zajištění nápojů), služby vináren, poskytování nápojů, jídel a ubytování v rámci cestovního ruchu a agroturistiky, degustace a ochutnávky nápojů a jídel (zajištění potravin a nápojů), hostinská činnost, hotelové služby a služby vináren, cateringové služby, provozování kaváren, cukráren, bister, vinoték a rychlých občerstvení, služby hostinské - provoz vináren, vinných sklepů, vinoték, restaurací, barů, kaváren, cukráren a jiných stravovacích zařízení, cateringové služby - zásobování potravinami, pořádání hostin a rautů, služby ubytovací - provoz hotelů, penzionů a jiných ubytovacích zařízení, rezervace místa a ubytování, poradenství a poskytování informací v oblasti stravování a ubytování.  
(511) 33, 35, 40, 43  
(540)



(111) **370954**  
(220) 07.08.2018  
(320) 07.08.2018  
(442) 17.10.2018  
(151) 23.01.2019

(730) **Bula Jaromír**, Dukelských hrdinů 349/15, Praha 7, 17000, CZ  
(740) Ing. Libor Markes, patentový zástupce, Grohova 54, Brno, 60200  
(210) O-549714  
(510) (29) konzervovaný česnek, fermentovaný česnek; (30) mletý česnek, česneková pasta; (31) nezpracovaný česnek.  
(511) 29, 30, 31  
(540)



(111) **370955**  
(220) 08.08.2018  
(320) 08.08.2018  
(442) 17.10.2018  
(151) 23.01.2019  
(730) **TERCOM s.r.o.**, Wolkerova 2483/16, Cheb, 35002, CZ  
(740) ZEMAN - podkrušnohorská patentová a známková kancelář, Petr Zeman, patentový zástupce, Hradní 301/9, Loket, 35733  
(210) O-549736  
(591) Barevná  
(510) (2) nátěrové barvy a laky, nátěrové hmoty, nátěrové směsi, mořidla na dřevo, konzervační oleje na ochranu dřeva a jiné ochranné přípravky na dřevo, penetrační nátěry, ředidla pro barvy a laky, ochranné přípravky na kovy; (19) veškeré stavební materiály nekovové náležející do třídy 19, stavební hmoty, stavební směsi, asfalt, dehtové nátěry, dehtované lepenky, střešní krytina nekovová; (35) zprostředkování obchodu s výrobky výše uvedenými v seznamu u tříd 2 a 19, zprostředkování obchodu kovovými stavebními materiály, zejména kovovými válcovanými profily, plechem, kovovými výplněmi stavebních konstrukcí, potrubářským, vodoinstalačním, topenářským a plynoinstalačním materiálem včetně přírub, fitinek a armatur, dveřním a okenním kováním kovovým, spojovacími materiály kovovými, drobnými zámečnickými výrobky a jinými drobnými výrobky z kovu, klempířskými výrobky kovovými, plotovým pletivem kovovým a jinými plotovými výrobky kovovými, kovovými lany, zprostředkování obchodu počítači, periferiemi počítačů, telefonními přístroji a telekomunikační technikou, jinými zařízeními pro pořizování, přenos a reprodukci dat, zvuku a obrazu, elektrotechnickým materiálem, strojně čitelnými nosiči informací a informacemi na takovýchto nosičích, softwarem, informacemi přenášenými elektronickou cestou, kancelářskou technikou zařazenou do třídy 9, zprostředkování obchodu izolačními a těsnicími materiály náležejícími do třídy 17, zprostředkování obchodu stavebními hmotami vč. stavebního kameniva a stavebními výrobky nekovovými pro svislé i vodorovné stavební konstrukce, střešní krytinou, stavebním dřevem, stavebním sklem, izolačními materiály náležejícími do třídy 19, stavebním kováním nekovovým, spojovacími materiály nekovovými, klempířskými prvky nekovovými, plotovým pletivem a plotovými výrobky nekovovými, zprostředkování obchodu s okny, okenními rámy, zárubněmi dveřmi, vraty a jinými nekovovými výplněmi stavebních otvorů, zprostředkování obchodu elektromontážním a elektroinstalačním materiálem včetně osvětlovacích těles, zprostředkování obchodu potrubářským, vodoinstalačním a topenářským materiálem nekovovým včetně fitinek, zprostředkování obchodu zařízeními pro sanitární, zprostředkování obchodu ohřívacími, topnými, chladicími a klimatizačními zařízeními, zprostředkování obchodu pilařskými, tesařskými a truhlářskými výrobky, zprostředkování obchodu stavebním nářadím a stavební mechanizací, zprostředkování obchodu ostatním železářským zbožím, zprostředkování obchodu s žaluziemi, roletami a markýzami, poradenství v oboru uvedených výrobků z hlediska jejich výběru, vlastností, účelu, použití a cen, vedení obchodní společnosti, obchodní administrativa, účetní práce, reklamní a propagační činnost, vydávání a šíření reklamních a propagačních materiálů, předvádění a nabíjení výrobků, administrativní správa budov; (37) provádění staveb, jejich změn a odstraňování, zateplování budov, revitalizace interiéru budov, rekonstrukce koupelen, veškeré další stavební práce náležející do okruhu hlavní stavební výroby včetně prací zemních a dokončovacích, zajišťování veškerých prací náležejících do okruhu přidružené stavební výroby vč. prací pokrývačských a izolačských, přípravné práce pro stavby, zejména práce lešenářské, montáž a demontáž stavebního bednění, montáže žaluzií, rolet,

markýz, sítí proti hmyzu, veškeré další práce stavebně montážní včetně prací výškových a prováděných pomocí horolezecké techniky, opravy a údržba staveb, úklid staveb, montáže a údržba tepelných čerpadel a solárních systémů, vnitřní údržba a úklid budov, půjčování a pronájem stavební mechanizace, inženýrská činnost v investiční výstavbě, provádění odborných revizí oboru elektro a hromosvodů, zajišťování odborných prohlídek a revizí jiných dozorovaných zařízení, stavební dozor, poradenství v oboru staveb, stavebních hmot a stavebních materiálů, půjčování a pronájem stavebního nářadí a stavební mechanizace; (39) silniční motorová doprava, zajišťování železniční přepravy, vzdušná přeprava nákladů, skladování zboží, materiálů a médií, provozování skladů, skladišť, odstavných ploch, parkovišť a deponií, půjčování a pronájem dopravní techniky; (42) projektování staveb, zajišťování prací urbanistů, architektů, projektantů, konstruktérů, designérů, geologů, geodetů, práce technologické ve stavebnictví a výrobě stavebních hmot a stavebních materiálů, práce rozpočtářů ve stavebnictví, zajišťování odborných prací zkušebních a laboratorních, zajišťování autorského dozoru nad stavbami, zajišťování odborných posudků a expertiz, tvorba software, počítačová grafika, projektování počítačových sítí, projektování elektronických zařízení, projektování telekomunikačních zařízení, provádění měření termokamerou, poradenství v oboru užití výpočetní techniky a telekomunikační techniky.

(511) 2, 19, 35, 37, 39, 42  
(540)



(111) **370956**  
(220) 08.08.2018  
(320) 08.08.2018  
(442) 17.10.2018  
(151) 23.01.2019  
(730) **Kovařík David**, Ruská 1953/67, Praha 10, 10000, CZ  
(740) Mgr. Aleš Koubek, advokát, Renneská třída 393/12, Brno, 63900  
(210) O-549740  
(510) (35) poskytování obchodních informací, podpora prodeje pro třetí osoby, pomoc při řízení obchodní společnosti, poradenské služby pro obchodní vedení, poradenství v oblasti řízení a organizace podniku, poradenství v oblasti řízení obchodní činnosti, profesionální obchodní poradenství, zprostředkování obchodních informací, obchodní zprostředkovatelské služby, maloobchodní a velkoobchodní prodej vizualizačních předmětů a kancelářských potřeb pro využití při průmyslové výrobě, maloobchodní a velkoobchodní prodej papírenského zboží; (36) pronájem bytů, pronájem kanceláří, pronájem nemovitostí, pronájem sdílených kanceláří, služby realitní kanceláře, správa bytového domu, správa nemovitostí, výběr nájemného, zprostředkování v oblasti nemovitostí; (39) pronájem garáží, pronájem skladů.

(511) 35, 36, 39  
(540)

**ACOMPRO**

(111) **370957**  
(220) 08.08.2018  
(320) 08.08.2018  
(442) 17.10.2018  
(151) 23.01.2019  
(730) **BASIS International Prague, s.r.o.**, Nad Tejnkou 391/10, Praha 6, Břevnov, 16900, CZ  
(740) JUDr. Petr Jonáš, advokát, Svornosti 172, Jesenice, 25242  
(210) O-549744  
(510) (35) reklama, propagace, řízení obchodní činnosti, obchodní administrativa, kancelářské práce; (41) vzdělávání, školení, zábava, sportovní a kulturní činnosti; (42) vědecké a technické služby a související výzkum a projektování, průmyslová analýza a výzkum, navrhování a vývoj počítačového hardwaru a softwaru.

(511) 35, 41, 42

(540)



(111) **370958**  
(220) 08.08.2018  
(320) 08.08.2018  
(442) 17.10.2018  
(151) 23.01.2019  
(730) **SEVEN Energy s.r.o.**, Americká 579/17, Praha 2, Vinohrady, 12000, CZ  
(210) O-549746  
(510) (35) administrativní pomoc při reakci na výzvy k účasti ve výběrových řízeních, administrativní pomoc při vypracování nabídek k poptávkám (RFP), poradenství v oblasti organizace podniku; (41) pořádání a vedení konferencí, pořádání a vedení seminářů, pořádání a vedení workshopů (školení); (42) energetický audit, inženýrské služby, poradenství v oblasti úspor energie, projektování ve výstavbě, provádění studií technických projektů, technologické poradenství.

(511) 35, 41, 42

(540)

**SEVEN Energy s.r.o.**

(111) **370959**  
(220) 08.08.2018  
(320) 08.08.2018  
(442) 17.10.2018  
(151) 23.01.2019  
(730) **SEVEN, The Energy Efficiency Center, z.ú.**, Americká 579/17, Praha 2, Vinohrady, 12000, CZ  
(210) O-549747  
(510) (35) administrativní pomoc při reakci na výzvy k účasti ve výběrových řízeních, administrativní pomoc při vypracování nabídek k poptávkám (RFP), poradenství v oblasti organizace podniku; (41) pořádání a vedení konferencí, pořádání a vedení seminářů, pořádání a vedení workshopů (školení); (42) energetický audit, inženýrské služby, poradenství v oblasti úspor energie, projektování ve výstavbě, provádění studií technických projektů, technologické poradenství.

(511) 35, 41, 42

(540) **SEVEN, The Energy Efficiency Center, z.ú.**

(111) **370960**  
(220) 08.08.2018  
(320) 08.08.2018  
(442) 17.10.2018  
(151) 23.01.2019  
(730) **SEVEN Energy s.r.o.**, Americká 579/17, Praha 2, Vinohrady, 12000, CZ  
(210) O-549748  
(591) Barevná  
(510) (35) administrativní pomoc při reakci na výzvy k účasti ve výběrových řízeních, administrativní pomoc při vypracování nabídek k poptávkám (RFP), poradenství v oblasti organizace podniku; (41) pořádání a vedení konferencí, pořádání a vedení seminářů, pořádání a vedení workshopů (školení); (42) energetický audit, inženýrské služby, poradenství v oblasti úspor energie, projektování ve výstavbě, provádění studií technických projektů, technologické poradenství.

(511) 35, 41, 42

(540)



(111) **370961**

(220) 08.08.2018

(320) 08.08.2018

(442) 17.10.2018

(151) 23.01.2019

(730) **SEVEn, The Energy Efficiency Center, z.ú.**, Americká 579/17, Praha 2, Vinohrady, 12000, CZ

(210) O-549749

(591) Barevná

(510) (35) administrativní pomoc při reakci na výzvy k účasti ve výběrových řízeních, administrativní pomoc při vypracování nabídek k poptávkám (RFP), poradenství v oblasti organizace podniku; (41) pořádání a vedení konferencí, pořádání a vedení seminářů, pořádání a vedení workshopů (školení); (42) energetický audit, inženýrské služby, poradenství v oblasti úspor energie, projektování ve výstavbě, provádění studií technických projektů, technologické poradenství.

(511) 35, 41, 42

(540)



(111) **370962**

(220) 08.08.2018

(320) 08.08.2018

(442) 17.10.2018

(151) 23.01.2019

(730) **BARVY A LAKY TELURIA s.r.o.**, Skrchov č. p. 1, Skrchov, 67961, CZ

(740) Advokátní kancelář Hartmann, Jelínek, Fráňa a partneři, s.r.o., Sokolovská 5/49, Praha 8, Karlín, 18600

(210) O-549769

(510) (2) barvy a laky, především malířské barvy a nátěry, pro interiér i exteriér, včetně tónovacích barev a pigmentů a včetně barev s přísadami, především s přísadami strukturálními; protiplišňovými, aromatickými a optickými, báze pro výrobu barev dosazováním barevné složky; (9) software; (39) ukládání barevných směsí do obalů, především ukládání s mechanizovaným, automatizovaným či počítačově řízeným dávkováním a mícháním složek při tomto plnění obalů; (40) míchání barev na zakázku, především pro dosažení žádaného tónu, a to s použitím mechanizovaných, automatizovaných či počítačově řízených míchacích strojů, resp. míchacích a dávkovačích strojů; (42) tvorba a vývoj software (počítačových programů), aktualizace software.

(511) 2, 9, 39, 40, 42

(540)



(111) **370963**

(220) 08.08.2018

(320) 08.08.2018

(442) 17.10.2018

(151) 23.01.2019

(730) **BARVY A LAKY TELURIA s.r.o.**, Skrchov č. p. 1, Skrchov, 67961, CZ

(740) Advokátní kancelář Hartmann, Jelínek, Fráňa a partneři, s.r.o., Sokolovská 5/49, Praha 8, Karlín, 18600

(210) O-549770

(591) Barevná

(510) (2) barvy a laky, především malířské barvy a nátěry, pro interiér i exteriér, včetně tónovacích barev a pigmentů a včetně barev s přísadami, především s přísadami strukturálními; protiplišňovými, aromatickými a optickými, báze pro výrobu barev dosazováním barevné složky; (9) software; (39) ukládání barevných směsí do obalů, především ukládání s mechanizovaným, automatizovaným či počítačově řízeným dávkováním a mícháním složek při tomto plnění obalů; (40) míchání barev na zakázku, především pro dosažení žádaného tónu, a to s použitím mechanizovaných, automatizovaných či počítačově řízených míchacích strojů, resp. míchacích a dávkovačích strojů; (42) tvorba a vývoj software (počítačových programů), aktualizace software.

(511) 2, 9, 39, 40, 42

(540)



(111) **370964**

(220) 10.08.2018

(320) 10.08.2018

(442) 17.10.2018

(151) 23.01.2019

(730) **XEOS systems s.r.o.**, Návršní 2030/8, Praha 4, Krč, 14000, CZ

(210) O-549809

(591) Barevná

(510) (35) pomoc při řízení obchodní činnosti, poradenství v oblasti řízení organizace podniku, poradenství v oblasti řízení lidských zdrojů, služby odborníka na výkonnost podniku, propagace; (41) pořádání a vedení seminářů, pořádání a vedení workshopů (školení), školení, vzdělávací služby; (42) analýzy počítačových systémů, instalace počítačového softwaru, počítačové programování, poradenství v oblasti informačních technologií (IT), poradenství v oblasti navrhování a vývoje počítačového hardwaru, poradenství v oblasti počítačového softwaru, poradenství v oblastech počítačových technologií, poradenství v oblasti šifrování dat, poradenství v oblasti zabezpečení dat, poskytování outsourcingových služeb v oblastech informačních technologií, tvorba počítačového softwaru, vytváření a navrhování webových katalogů informací pro jiné osoby (služby v oblasti informačních technologií).

(511) 35, 41, 42

(540)



(111) **370965**

(220) 14.08.2018

(320) 14.08.2018

(442) 17.10.2018

(151) 23.01.2019

(730) **Tušíl Martin Ing.**, Krámský 12, Velké Popovice, 25369, CZ

(210) O-549870

(510) (9) aplikační software pro služby sociálních sítí přes internet, počítačové softwarové platformy pro sociální sítě, software pro mobilní telefony, audiovizuální vyučovací přístroje, audiovizuální přístroje a zařízení na výuku, audiovizuální přístroje a zařízení; (15) elektronické hudební nástroje ke cvičení; (41) vzdělávací služby, zábava poskytovaná prostřednictvím internetu, výuka zpěvu, poskytování publikací z celosvětové počítačové sítě

nebo internetu s možností prohlížení, poskytování online vzdělávání z počítačové databáze nebo prostřednictvím internetu nebo extranetu, konzultační služby v oblasti zábavy poskytované prostřednictvím internetu, hudební výuka, výroba audiovizuálních nahrávek, půjčování audiovizuálních nahrávek; (42) poradenství v oblasti počítačového softwaru, programování softwaru pro internetové platformy, vývoj počítačového hardwaru, vývoj počítačového softwaru.

(511) 9, 15, 41, 42

(540)



(111) **370966**

(220) 15.08.2018

(320) 15.08.2018

(442) 17.10.2018

(511) 23.01.2019

(730) **STAP a.s.**, Vilémov 103, Vilémov u Šluknova, 40780, CZ

(210) O-549879

(591) Barevná

(510) (22) balicí a vázací pásy, ne kovové, lana, provazy, šňůry, pásy (stužky) k horizontálním žaluziím, pásy na vyvažování popínavých rostlin, popruhy k horizontálním žaluziím, popruhy pro manipulaci s nákladem, ne kovové, tažná lana pro vlečení automobilů, textilie ze surových vláken; (24) netkané textilie, textilie, tkaniny, textilní etikety; (26) elastické stuhy, lemovací šňůrky, lemovací šňůrky do oděvů, lemovky, mašle, nášivky, ozdobné lemy na oděvy, prýmky, řasící lemovky na záclony, stuhy a mašle na balení dárků, ne papírové, stuhy textilní galanterie, suché zipy, šňůrky do oděvů, textilní galanterie, tkaničky do bot, zipy; (35) administrativní služby, fakturace, pomoc při řízení obchodní činnosti, pomoc při řízení obchodních či průmyslových podniků, propagace; (36) pronájem bytů, pronájem nemovitostí; (39) balení zboží, doprava, doprava zboží, nakládka a vykládka, skladování; (40) apretace textilií, barvení textilií, laminování, řezání materiálů, úprava a zpracování textilií; (43) hotelové služby, zajištění stravování.

(511) 22, 24, 26, 35, 36, 39, 40, 43

(540)



(111) **370967**

(220) 15.08.2018

(320) 15.08.2018

(442) 17.10.2018

(511) 23.01.2019

(730) **Vltavín door, s.r.o.**, Videňská 1659/131, Praha 4 - Kunratice, 14800, CZ

(740) Ing. Michal Jupa, patentový zástupce, Na Baních 1385, Praha 5 - Zbraslav, 15600

(210) O-549888

(591) Barevná

(510) (6) kovové dveře, dveřní zárubně, okna, parapety, rolety, žaluzie a kování k nim, kovové konstrukční materiály, kovové stavební a spojovací materiály, vše spadající do této třídy; (19) nekovové stavební materiály, a to okna, dveře, parapety, zárubně, okenní a dveřní rámy, prahy a překlady, okenice, světlíky, zimní zahrady, vrata, garážová vrata, vše vyrobené ze dřeva anebo plastu, sklo spadající do třídy 19; (35) zprostředkovatelská činnost v oblasti obchodu, maloobchod-velkoobchod, export-import, internetový obchod, vše s výrobky uvedenými výše ve třídách 6 a 19 marketing, reklama, propagace, inzerce všemi druhy médií, zprostředkovatelská činnost ve výše uvedených oblastech v rámci třídy 35; (37) montáž, servis, oprava a údržba

oken, dveří, parapetů, světlíků, zimních zahrad, vrat, obkladů, drobné stavební práce ve stavebnictví, zprostředkovatelská činnost v oblastech uvedených výše ve třídě 37.

(511) 6, 19, 35, 37

(540)



(111) **370968**

(220) 15.08.2018

(320) 15.08.2018

(442) 17.10.2018

(511) 23.01.2019

(730) **Vltavín door, s.r.o.**, Videňská 1659/131, Praha 4 - Kunratice, 14800, CZ

(740) Ing. Michal Jupa, patentový zástupce, Na Baních 1385, Praha 5 - Zbraslav, 15600

(210) O-549890

(591) Barevná

(510) (6) kovové dveře, dveřní zárubně, okna, parapety, rolety, žaluzie a kování k nim, kovové konstrukční materiály, kovové stavební a spojovací materiály, vše spadající do této třídy; (19) nekovové stavební materiály, a to okna, dveře, parapety, zárubně, okenní a dveřní rámy, prahy a překlady, okenice, světlíky, zimní zahrady, vrata, garážová vrata, vše vyrobené ze dřeva anebo plastu, sklo spadající do třídy 19; (35) zprostředkovatelská činnost v oblasti obchodu, maloobchod-velkoobchod, export-import, internetový obchod, vše s výrobky uvedenými výše ve třídách 6 a 19 marketing, reklama, propagace, inzerce všemi druhy médií, zprostředkovatelská činnost ve výše uvedených oblastech v rámci třídy 35; (37) montáž, servis, oprava a údržba oken, dveří, parapetů, světlíků, zimních zahrad, vrat, obkladů, drobné stavební práce ve stavebnictví, zprostředkovatelská činnost v oblastech uvedených výše ve třídě 37.

(511) 6, 19, 35, 37

(540)



(111) **370969**

(220) 15.08.2018

(320) 15.08.2018

(442) 17.10.2018

(511) 23.01.2019

(730) **Paroulek Zdeněk Mgr.**, Zadní 785, Praha 4, Šeberov, 14900, CZ

(210) O-549895

(510) (35) reklama, propagační služby, vydávání propagačních letáků, propagační činnost, reklama, propagační a reklamní služby, obchodně-propagační služby; (41) zábavní, sportovní a kulturní aktivity, pořádání a vedení sportovních akcí, plánování večírků (zábava), zábava, prázdninové tábory (zábava), sportovní tábory, sportovní aktivity, poskytování vzdělávání; (43) zajišťování stravování a nápojů pro hosty, poskytování rekreačního ubytování, rezervace ubytování (služby).

(511) 35, 41, 43

(540)

**Babočkiáda**



- (111) **370970**  
(220) 16.08.2018  
(320) 16.08.2018  
(442) 17.10.2018  
(151) 23.01.2019  
(730) **Other way a. s.**, Branická 213/53, Praha 4, Braník, 14700, CZ  
(210) O-549911  
(591) Barevná  
(510) (36) finanční management, finanční řízení, jednatelství, kanceláře realitní, kanceláře ubytovací, kapitálové investice, koupě na splátky, nájemné (inkasování), nájemní, činžovní domy, nákup na splátky, nemovitosti (pronájem, správa, oceňování), odhady cen oprav, platby na splátky, pronájem bytů, pronájem farem, pronájem nemovitostí, pronajímání kanceláří, půjčky (financování, zástavní), správa majetku, správa, správa nemovitostí, ubytovací kanceláře, vybírání nájemného, záruky, garance, kauce, ručení.  
(511) 36  
(540)



- (111) **370971**  
(220) 16.08.2018  
(320) 16.08.2018  
(442) 17.10.2018  
(151) 23.01.2019  
(730) **JAKUB speed s.r.o.**, č. p. 93, Chvalovice, 66902, CZ  
(210) O-549913  
(510) (20) reklamní prezentační tabule; (24) textilie; (25) čepice; (35) reklama a propagace, obchodní administrativa; (37) opravy, údržba a servis motorových vozidel a jejich částí; (39) silniční nákladní doprava, pronájem motorových silničních vozidel, spedice.  
(511) 20, 24, 25, 35, 37, 39  
(540)



- (111) **370972**  
(220) 16.08.2018  
(320) 16.08.2018  
(442) 17.10.2018  
(151) 23.01.2019  
(730) **SAZKA a.s.**, K Žižkovu 851/4, Praha 9, Vysočany, 19093, CZ  
(740) Halaxová & Halaxová TETRAPAT, Mgr. Eva Halaxová, Jinonická 804/80, Praha 5, Košíře, 15800  
(210) O-549919  
(591) Barevná  
(510) (9) hardware a software pro informační technologie a audiovizuální zařízení, zařízení a příslušenství na zpracování dat, platební terminály pro zprostředkování on-line plateb, software, elektronické terminály pro generování loterních lístků, počítačové terminály a hardware používaný při provozu loterních a herních systémů, software pro počítačové hry, elektronické hrací karty (elektronické stírací losy); (16) papír, lepenka, reklamní, propagační a užitkové výrobky z papíru určené pro propagaci, periodické i neperiodické publikace, tištěné informační, reklamní a propagační materiály v rámci této třídy určené pro propagaci, tiskárenské výrobky a kartonážní výrobky, a to krabice, data a databáze na papírových nosičích, psací potřeby, kalendáře, diáře, školní potřeby, losy, sázky, sázkové tikety, vstupenky; (28) herní terminály, loterní videoterminály, elektronická zařízení pro hraní loterií a her, videoherní terminály; (38) telekomunikační služby, mobilní telekomunikační služby, provozování mobilní telekomunikační sítě pro bezdrátový přenos hlasu a dat, služby mobilního připojení k síti Internet včetně vysokorychlostního připojení a přenosu hlasové služby přes internetový protokol, peer-to-peer komunikace, služby instant messaging, osobní komunikační služby, pager služby, služby elektronické pošty, sledování mobilních telefonů pomocí satelitních signálů a zjišťování polohy mobilních telefonů pomocí

periodické i neperiodické publikace, tištěné informační, reklamní a propagační materiály v rámci této třídy určené pro propagaci, tiskárenské výrobky a kartonážní výrobky, a to krabice, data a databáze na papírových nosičích, psací potřeby, kalendáře, diáře, školní potřeby, losy, sázky, sázkové tikety, vstupenky; (28) herní terminály, loterní videoterminály, elektronická zařízení pro hraní loterií a her, videoherní terminály; (38) telekomunikační služby, mobilní telekomunikační služby, provozování mobilní telekomunikační sítě pro bezdrátový přenos hlasu a dat, služby mobilního připojení k síti internet včetně vysokorychlostního připojení a přenosu hlasové služby přes internetový protokol, peer-to-peer komunikace, služby instant messaging, osobní komunikační služby, pager služby, služby elektronické pošty, sledování mobilních telefonů pomocí satelitních signálů a zjišťování polohy mobilních telefonů pomocí satelitních signálů a zjišťování polohy mobilních telefonů pomocí satelitních signálů, radio-paging, poskytování bezdrátového aplikačního protokolu (wap), včetně služeb využívajících zabezpečeného komunikačního kanálu, hlasová pošta, provádění videokonferencí, video-telefonní služby, služby zprostředkování přístupu ke všem druhům datových a informačních sítí a internetu, služby textových a multimediálních zpráv, vytváření a poskytování telekomunikačních a komunikačních databází, služby umožňující spotřebitelům stahovat digitální obsah prostřednictvím sítí a serveru do osobní databáze, provozování on-line komunikačních fór, přenos sportovních utkání; (41) organizování a pořádání loterií, provozování loterií, heren, rulet a kasin, organizování provozu a organizování pořádání sázkových her a loterií o peníze prostřednictvím internetu, včetně stíracích losů s možností výhry, provozování výherních i nevýherních hracích zařízení, služby vztahující se k hrám, sázení, hazardním hrám včetně hazardních her na dálku, loteriím, kasinům a ruletám v rámci této třídy, organizování sportovních sázek a číselných loterií, prodej losů a příjem sázek, pořádání a organizování kulturních, sportovních a společenských událostí, předprodej a prodej vstupenek, organizování a pořádání vzdělávacích akcí, provozování sportovních zařízení, provozování her on-line, zprostředkování loterií prostřednictvím e-losů.

- (511) 9, 16, 28, 38, 41  
(540)



- (111) **370973**  
(220) 16.08.2018  
(320) 16.08.2018  
(442) 17.10.2018  
(151) 23.01.2019  
(730) **SAZKA a.s.**, K Žižkovu 851/4, Praha 9, Vysočany, 19093, CZ  
(740) Halaxová & Halaxová TETRAPAT, Mgr. Eva Halaxová, Jinonická 804/80, Praha 5, Košíře, 15800  
(210) O-549920  
(591) Barevná  
(510) (9) hardware a software pro informační technologie a audiovizuální zařízení, zařízení a příslušenství na zpracování dat, platební terminály pro zprostředkování on-line plateb, software, elektronické terminály pro generování loterních lístků, počítačové terminály a hardware používaný při provozu loterních a herních systémů, software pro počítačové hry, elektronické hrací karty (elektronické stírací losy); (16) papír, lepenka, reklamní, propagační a užitkové výrobky z papíru určené pro propagaci, periodické i neperiodické publikace, tištěné informační, reklamní a propagační materiály v rámci této třídy určené pro propagaci, tiskárenské výrobky a kartonážní výrobky, a to krabice, data a databáze na papírových nosičích, psací potřeby, kalendáře, diáře, školní potřeby, losy, sázky, sázkové tikety, vstupenky; (28) herní terminály, loterní videoterminály, elektronická zařízení pro hraní loterií a her, videoherní terminály; (38) telekomunikační služby, mobilní telekomunikační služby, provozování mobilní telekomunikační sítě pro bezdrátový přenos hlasu a dat, služby mobilního připojení k síti Internet včetně vysokorychlostního připojení a přenosu hlasové služby přes internetový protokol, peer-to-peer komunikace, služby instant messaging, osobní komunikační služby, pager služby, služby elektronické pošty, sledování mobilních telefonů pomocí satelitních signálů a zjišťování polohy mobilních telefonů pomocí

satelitních signálů, radio-paging, poskytování bezdrátového aplikačního protokolu (WAP), včetně služeb využívajících zabezpečeného komunikačního kanálu, hlasová pošta, provádění videokonferencí, video-telefonní služby, služby zprostředkování přístupu ke všem druhům datových a informačních sítí a Internetu, služby textových a multimediálních zpráv, vytváření a poskytování telekomunikačních a komunikačních databází, služby umožňující spotřebitelům stahovat digitální obsah prostřednictvím sítě a serveru do osobní databáze, provozování on-line komunikačních fór, přenos sportovních utkání; (41) organizování a pořádání loterií, provozování loterií, heren, rulet a kasin, organizování provozu a organizování pořádání sázkových her, výherních loterií, tombol, soutěží, vlastní provozování sázkových her a loterií o peníze prostřednictvím internetu, včetně stíracích losů s možností výhry, provozování výherních i nevýherních hracích zařízení, služby vztahující se k hrám, sázení, hazardním hrám včetně hazardních her na dálku, loteriím, kasinům a ruletám v rámci této třídy, organizování sportovních sázek a číselných loterií, prodej losů a příjem sázek, pořádání a organizování kulturních, sportovních a společenských událostí, předprodej a prodej vstupenek, organizování a pořádání vzdělávacích akcí, provozování sportovních zařízení, provozování her on-line, zprostředkování loterií prostřednictvím e-losů.

(511) 9, 16, 28, 38, 41  
(540)



(111) **370974**  
(220) 16.08.2018  
(320) 16.08.2018  
(442) 17.10.2018  
(151) 23.01.2019  
(730) **SAZKA a.s.**, K Žižkovu 851/4, Praha 9, Vysočany, 19093, CZ  
(740) Halaxová & Halaxová TETRAPAT, Mgr. Eva Halaxová, Jinonická 804/80, Praha 5, Košíře, 15800

(210) O-549921  
(591) Barevná  
(510) (9) hardware a software pro informační technologie a audiovizuální zařízení, zařízení a příslušenství na zpracování dat, platební terminály pro zprostředkování on-line plateb, software, elektronické terminály pro generování loterních lístků, počítačové terminály a hardware používaný při provozu loterních a herních systémů, software pro počítačové hry, elektronické hrací karty (elektronické stírací losy); (16) papír, lepenka, reklamní, propagační a užitkové výrobky z papíru určené pro propagaci, periodické i neperiodické publikace, tištěné informační, reklamní a propagační materiály v rámci této třídy určené pro propagaci, tiskárenské výrobky a kartonážní výrobky, a to krabice, data a databáze na papírových nosičích, psací potřeby, kalendáře, diáře, školní potřeby, losy, sázenky, sázkové tikety, vstupenky; (28) herní terminály, loterní videoterminály, elektronická zařízení pro hraní loterií a her, videoherní terminály; (38) telekomunikační služby, mobilní telekomunikační služby, provozování mobilního připojení k síti Internet včetně vysokorychlostního připojení a přenosu hlasové služby přes internetový protokol, peer-to-peer komunikace, služby instant messaging, osobní komunikační služby, pager služby, služby elektronické pošty, sledování mobilních telefonů pomocí satelitních signálů a zjišťování polohy mobilních telefonů pomocí satelitních signálů, radio-paging, poskytování bezdrátového aplikačního protokolu (WAP), včetně služeb využívajících zabezpečeného komunikačního kanálu, hlasová pošta, provádění videokonferencí, video-telefonní služby, služby zprostředkování přístupu ke všem druhům datových a informačních sítí a Internetu, služby textových a multimediálních zpráv, vytváření a poskytování telekomunikačních a komunikačních databází, služby umožňující spotřebitelům stahovat digitální obsah prostřednictvím sítě a serveru do osobní databáze, provozování on-line komunikačních fór, přenos sportovních utkání; (41) organizování a pořádání loterií, provozování loterií, heren, rulet a kasin, organizování provozu a organizování pořádání sázkových her, výherních loterií, tombol, soutěží, vlastní provozování sázkových her a loterií o peníze prostřednictvím internetu, včetně stíracích losů s možností výhry,

provozování výherních i nevýherních hracích zařízení, služby vztahující se k hrám, sázení, hazardním hrám včetně hazardních her na dálku, loteriím, kasinům a ruletám v rámci této třídy, organizování sportovních sázek a číselných loterií, prodej losů a příjem sázek, pořádání a organizování kulturních, sportovních a společenských událostí, předprodej a prodej vstupenek, organizování a pořádání vzdělávacích akcí, provozování sportovních zařízení, provozování her on-line, zprostředkování loterií prostřednictvím e-losů.

(511) 9, 16, 28, 38, 41  
(540)



(111) **370975**  
(220) 16.08.2018  
(320) 16.08.2018  
(442) 17.10.2018  
(151) 23.01.2019  
(730) **SAZKA a.s.**, K Žižkovu 851/4, Praha 9, Vysočany, 19093, CZ  
(740) Halaxová & Halaxová TETRAPAT, Mgr. Eva Halaxová, Jinonická 804/80, Praha 5, Košíře, 15800  
(210) O-549922  
(591) Barevná  
(510) (9) hardware a software pro informační technologie a audiovizuální zařízení, zařízení a příslušenství na zpracování dat, platební terminály pro zprostředkování on-line plateb, software, elektronické terminály pro generování loterních lístků, počítačové terminály a hardware používaný při provozu loterních a herních systémů, software pro počítačové hry, elektronické hrací karty (elektronické stírací losy); (16) papír, lepenka, reklamní, propagační a užitkové výrobky z papíru určené pro propagaci, periodické i neperiodické publikace, tištěné informační, reklamní a propagační materiály v rámci této třídy určené pro propagaci, tiskárenské výrobky a kartonážní výrobky, a to krabice, data a databáze na papírových nosičích, psací potřeby, kalendáře, diáře, školní potřeby, losy, sázenky, sázkové tikety, vstupenky; (28) herní terminály, loterní videoterminály, elektronická zařízení pro hraní loterií a her, videoherní terminály; (38) telekomunikační služby, mobilní telekomunikační služby, provozování mobilního připojení k síti internet včetně vysokorychlostního připojení a přenosu hlasové služby přes internetový protokol, peer-to-peer komunikace, služby instant messaging, osobní komunikační služby, pager služby, služby elektronické pošty, sledování mobilních telefonů pomocí satelitních signálů a zjišťování polohy mobilních telefonů pomocí satelitních signálů, radio-paging, poskytování bezdrátového aplikačního protokolu (WAP), včetně služeb využívajících zabezpečeného komunikačního kanálu, hlasová pošta, provádění videokonferencí, video-telefonní služby, služby zprostředkování přístupu ke všem druhům datových a informačních sítí a internetu, služby textových a multimediálních zpráv, vytváření a poskytování telekomunikačních a komunikačních databází, služby umožňující spotřebitelům stahovat digitální obsah prostřednictvím sítě a serveru do osobní databáze, provozování on-line komunikačních fór, přenos sportovních utkání; (41) organizování a pořádání loterií, provozování loterií, heren, rulet a kasin, organizování provozu a organizování pořádání sázkových her, výherních loterií, tombol, soutěží, vlastní provozování sázkových her a loterií o peníze prostřednictvím internetu, včetně stíracích losů s možností výhry, provozování výherních i nevýherních hracích zařízení, služby vztahující se k hrám, sázení, hazardním hrám včetně hazardních her na dálku, loteriím, kasinům a ruletám v rámci této třídy, organizování sportovních sázek a číselných loterií, prodej losů a příjem sázek, pořádání a organizování kulturních, sportovních a společenských událostí, předprodej a prodej vstupenek, organizování a pořádání vzdělávacích akcí, provozování

sportovních zařízení, provozování her on-line, zprostředkování loterií prostřednictvím e-losů.

(511) 9, 16, 28, 38, 41  
(540)



(111) **370976**  
(220) 17.08.2018  
(320) 17.08.2018  
(442) 17.10.2018  
(151) 23.01.2019  
(730) **ProEvent Agency s.r.o.**, Vietnamská 16734/53, Bratislava - mestská časť Ružinov, SK  
(740) Eva Petráňová Advokátska kancelária s.r.o., Puškinova 16, Prešov  
(210) O-549936  
(510) (35) administratívni služby, reklama, marketing, cilený marketing, modeling pro reklamní účely nebo podporu prodeje, návrh reklamních materiálů, obchodní průzkum, poradenské služby pro obchodní vedení, poradenství v oblasti komunikačních strategií při styku s veřejností, pořádání módních přehlídek pro reklamní účely, poskytování obchodních informací prostřednictvím webových stránek, propagace, styk s veřejností; (41) pořádání soutěží krásy, pořádání soutěží (vzdělávacích nebo zábavných), akademie vzdělávání, fotografování, informace o zábavě, koučink (školení), modelingové služby pro umělce, plánování večírků (zábava), pořádání a uvádění koncertů, pořádání a vedení konferencí, pořádání a vedení kongresů, pořádání a vedení workshopů (školení), pořádání módních přehlídek pro zábavu, školení, televizní zábava, výroba rozhlasových a televizních programů, zábava.  
(511) 35, 41  
(540)

Miss  
STŘEDNÍCH ŠKOL

(111) **370977**  
(220) 17.08.2018  
(320) 17.08.2018  
(442) 17.10.2018  
(151) 23.01.2019  
(730) **Nadace Karel Komárek Family Foundation**, Vinohradská 1511/230, Praha 10, Strašnice, 10000, CZ  
(740) Šafář & Partners, s.r.o., advokátní kancelář, JUDr. Pavel Šafář, advokát, Lazarská 1718/3, Praha 1, Nové Město, 11000  
(210) O-549956  
(510) (16) brožury, brožurky, časopisy (periodika), fotografie (tištěné), grafická znázornění, grafické reprodukce, grafické tisky, katalogy, knihy, letáky, lístky, noviny, papírové bannery, periodika, plakáty, pohlednice, poutače z papíru nebo lepenky, prospekty, reklamní tabule z papíru nebo lepenky, tiskoviny, tištěné publikace; (35) aktualizace reklamních materiálů, marketing, propagace, psaní reklamních textů, reklama, řízení obchodní činnosti výkonných umělců, styk s veřejností, šíření reklamních materiálů, venkovní reklama, vydávání reklamních textů, vyhledávání sponzorů; (41) akademie (vzdělávání), hudební produkce, informace o vzdělání, informace

o zábavě, pořádání a uvádění koncertů, pořádání výstav ke kulturním nebo vzdělávacím účelům, služby nahrávacího studia, služby poskytované orchestry, vydávání textů (s výjimkou reklamních), výroba rozhlasových a televizních programů, výroba filmů (s výjimkou reklamních), výuka, vzdělávací služby, zábava.

(511) 16, 35, 41

(540) **Tracing the life of Antonín Dvořák**

(111) **370978**  
(220) 17.08.2018  
(320) 17.08.2018  
(442) 17.10.2018  
(151) 23.01.2019  
(730) **Kaufland Dienstleistung GmbH & Co. KG**, Rötelsstrasse 35, 74172 Neckarsulm, DE  
(740) Traplová Hakr Kubát, advokátní a patentová kancelář, Mgr. Jana Šuranová Traplová, advokátka, Přístavní 531/24, Praha 7, Holešovice, 17000  
(210) O-549969  
(591) Barevná  
(510) (29) maso a masné výrobky, drůbež, zvěřina, masové výtazky, ovocné saláty, ovocné konzervy, upravené ovoce, konzervované ovoce, nakládané ovoce, mražené ovoce, sušené ovoce, glazované ovoce, aromatizované ovoce, vařené ovoce, směsi ovoce a ořechů, zeleninové saláty, loupaná zelenina, zpracovaná zelenina, nakládaná zelenina, sušená zelenina, konzervovaná zelenina, mražená zelenina, zelenina sušená mrazem, nakrájená zelenina, hotové zeleninové pokrmy, zeleninový vývar, solená zelenina, hotové zeleninové výrobky, zeleninové výtazky do potravin, koncentrovaná zeleninová šťáva jako potravina, želé, aspiky, rosoly jedlé, džemy, kompoty, vejce, mléko, mléčné výrobky, ryby, plody moře a měkkýši, mléčné výrobky a jejich náhražky, ptačí vejce a vaječné výrobky, oleje a tuky, zpracované ovoce, houby a zelenina (včetně ořechů a luštěnin), polévky a vývary, masové výtazky, upravený hmyz a larvy, střívkna pro uzeniny, přírodní a umělá, bílkoviny pro kulinářské použití, algináty pro kulinářské použití, aloe vera pro lidskou spotřebu, bujónové koncentráty, krokety, jedlá ptačí hnízda, tukové náস্যy pro výrobu jedlých tuků, želatina, vyzina pro potravinářské účely, lecitin pro kulinářské použití, pektin pro kulinářské použití, pyl upravený jako potravina, syřidlo, upravená semena, kukly bouře morušového pro lidskou spotřebu, tahini (pasta ze sezamových semínek), opečené mořské řasy, výtazky z mořských řas pro potravinářské účely, zpracované maso, zpracované masové výrobky, zpracované ryby, zpracované mořské plody, hlemýždi, hotová jídla obsahující převážně maso, brambory, zpracované; (30) káva, čaj, kakao a jejich náhražky, rýže, tapioka, ságo, mouka, přípravky z obilovin, chléb, cukrářské výrobky, trufle (cukrovinky), cukrovinky s cukrovou polevou, cukrovinky s čokoládovou polevou, moučníky, hotové dezerty (cukrovinky), čokoládové sladkosti, pochutiny obsahující převážně cukrovinky, čokoládové cukrovinky obsahující pralinky, želatinové cukrovinky bez léčivých přísad, čokoláda do cukrovinek a pečiva, zmrzlina, cukr, med, melasa, droždí, kypřicí prášek do pečiva, sůl, hořčice, ocet, omáčky (dochucovadla), koření, led pro osvěžení, hotová jídla obsahující těstoviny, hotová jídla na bázi rýže, hotová jídla v podobě pizzy, hotová jídla obsahující převážně rýži, hotová jídla obsahující převážně těstoviny, tuhá a tekutá hotová jídla obsahující převážně rýži, tuhá a tekutá hotová jídla obsahující převážně těstoviny, svačinové občerstvení na bázi cereálií, pochutiny vyrobené z bramborové mouky, pochutiny připravené z kukuřice, pochutiny vyrobené z mšlí, pochutiny vyrobené ze strouhanky, pochutiny vyrobené z kukuřičné mouky, svačinové občerstvení na bázi rýže, pochutiny vyrobené z bramborové mouky, pochutiny vyrobené z obilného škrobu, pochutiny vyrobené z neloupané pšenice, sezamové chuťovky, tortila (chuťovky), pochutiny obsahující převážně chléb, pochutiny obsahující převážně extrudované cereálie, pražená kukuřice se sýrovou příchutí, hotové slané pochutiny z extrudované kukuřičné mouky, sušenky, knedlíky, pastilky zapečené v těstě, moučná jídla, sendviče, pizza, jarní závitky, soli, chuťové přísady, ochucovadla a koření, pekárenské výrobky, čokoláda, dorty, menší koláče, bonbony, čokoládové tyčinky, žvýkačky, mšlí tyčinky, krémy z vajec a mléka (pečené dezerty), pudinky, suflé (dezert), dezertní pěny (cukrářské výrobky), instantní dezertní pudinky, hotové zákusky (pečivo), hotové dezerty (čokoládové), pudinkové dezert na bázi rýže, cukr, přírodní sladidla, sladké polevy a náplně, výrobky z včelích produktů, led, zmrzlina, mražené jogurty a sorbety, zpracované obilí, škrob a produkty z nich vyrobené, pečící přípravky a droždí, aromatické přípravky pro potravinářské účely, propolis, kapary (čeeseburgery (sendviče), vinný kámen pro kulinářské použití, potravinářské esence, s výjimkou éterických esenci a esenciálních olejů, příchutě do potravin, jiné než esenciální oleje,

- lepkové přísady, lepek jako potravina, glazura na šunku, pojiva do zmrzlin, lněné semínko pro kulinářské použití (chuťová přísada), sladový výtažek pro potravinářské účely, maltóza, přípravky pro zjemnění masa pro domácí použití, mentol do cukrovin, prášky na přípravu zmrzlin, mateří kašička, pojiva do uzenin, mořská voda na vaření, ztužovače šlehačky, suší, zahušťovací přípravky pro vaření pokrmů a potravinářská pojiva, pšeničné klíčky určené pro lidskou spotřebu, cukrářské výrobky bez léčivých přísad; (31) osivo, semena, přírodní rostliny, přírodní květiny, cibule, sazenice, slad, zemědělské a vodní plodiny, zahradnické a lesní produkty, veškeré výše uvedené zboží jiné než botanického rodu tulipa, triticum, secale a triticale, čerstvé ovoce a zelenina, čerstvé zahradní bylinky, živá zvířata, nápoje pro domácí zvířata, živá zvířata a živé organismy k chovným účelům, krmiva a potrava pro zvířata, podestýlky a stelivo pro zvířata, přípravky pro výkrm hospodářských zvířat, aromatický písek (podestýlka) pro domácí zvířata, vápník do krmiv pro zvířata, rašelinová podestýlka, vinné výpalky, pískový papír (podestýlka) pro domácí zvířata, čerstvé brambory, houby; (32) minerální vody (nápoje), perlivé vody, nealkoholické nápoje, nápoje a šťávy ovocné, sirupy pro přípravu nápojů, přípravky pro výrobu nápojů, pivo a pivovarnické výrobky, nealkoholické nápoje; (33) alkoholické nápoje s výjimkou piva, alkoholové esence, alkoholové výtažky, alkoholické výtažky z ovoce.
- (511) 29, 30, 31, 32, 33  
(540)



- (111) **370979**  
(220) 17.08.2018  
(320) 17.08.2018  
(442) 17.10.2018  
(151) 23.01.2019  
(730) **Kovrzek Michal**, Vašátkova 1031/13, Praha 9, Černý Most, 19800, CZ  
(740) Mgr. Adéla Baďurová, Sazovická 492/5, Praha 5, Zličín, 15521  
(210) O-549973  
(591) Barevná  
(510) (16) plakáty, fotografie, účtenky, papírové tabule, papírové visačky, letáky, jídelní lístky, papírové ubrousky a ubrusy, balicí papír, blahopřání, bloky, brožury, časopisy, obalový papír, folie na balení, krabice z papíru nebo lepenky; (21) kelímky, tácky papírové, dózy, boxy a nádoby na potraviny pro použití v kuchyni a pro přenos, poklopy na jídlo; (29) pokrmy a jídla rychlého občerstvení připravené z masa, ryb, vajec, zeleniny a brambor, cheeseburgery, párky; (30) hořčice, chléb, kečup, koření, krutony, sušenky, pečivo, lívance, majonéza, palačinky, pečivo s masovou náplní (párky v rohlíku), pečivo, pizza, pudink, quiche, sendviče, sorbety, zmrzliny, tortily, vafle, obložené chlebičky, bagety; (35) propagační činnost, reklama, služby v oblasti obchodního managementu, obchodní administrativy, poradenství v oblasti obchodního managementu vztahující se k franchisingu, pomoc při řízení franšizových obchodních firem; (43) bary, bufety, restaurace, jídelny a zařízení rychlého občerstvení, bistra, kavárny a kantýny, příprava a rozvoz jídel, zajištění stravování při společenských akcích a služby spojené s nákupem a obstaráváním potravin, nápojů a občerstvení, poradenství v oboru gastronomie.
- (511) 16, 21, 29, 30, 35, 43  
(540)

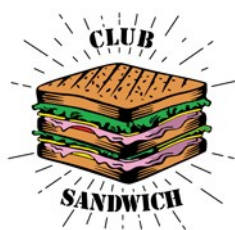

- (111) **370980**  
(220) 20.08.2018  
(320) 20.08.2018  
(442) 17.10.2018  
(151) 23.01.2019  
(730) **ALUPRA, spol. s r.o.**, Smotlachova 580/1, Praha 4, Kamýk, 14200, CZ  
(740) Advokátní kancelář CINK a partneři, s. r. o., Mgr. Ing. Pavel Cink, Veleslavínova 363/33, Plzeň, Vnitřní Město, 30100  
(210) O-549990  
(591) Barevná  
(510) (6) kovové rolety venkovní, kovové žaluzie (venkovní), venkovní kovové žaluzie na okna, kovové sítě proti hmyzu, kovové sítě proti hmyzu do oken, kovové navíjecí válce na garážová vrata, kovové brány, kovové petlice na brány a branky, háčky a očka na kovové brány, kovové markýzy, kovové mříže, kovové větrací mříže pro budovy, mříže rolovací kovové a hliníkové; (19) venkovní plastové rolety, žaluzie (nekovové), nekovové vnější žaluzie, nekovové termoizolační žaluzie (venkovní), nekovové sítě proti hmyzu, garážová vrata (nekovová), vertikálně posuvné rolovací dveře (nekovové); (37) montáž brán, údržba a opravy vrat, montáž a servis sekčních vrat, markýz, montáž a servis výrobků výše uvedených ve třídě 19 a 6.
- (511) 6, 19, 37  
(540)



- (111) **370981**  
(220) 20.08.2018  
(320) 20.08.2018  
(442) 17.10.2018  
(151) 23.01.2019  
(730) **Česká zemědělská univerzita v Praze**, Kamýcká 129, Praha 6, Suchbátka, 16500, CZ  
(740) Advokátní kancelář JUDr. Pavel Berger, JUDr. Pavel Berger, Bělocerkevská 1037/38, Praha 10, Vršovice, 10000  
(210) O-550002  
(510) (35) reklama, propagace, řízení obchodní činnosti, obchodní administrativy, kancelářské práce; (41) vzdělávání, školení, zábava, sportovní a kulturní činnosti; (42) vědecké a technologické služby a související výzkum a projektování, průmyslová analýza, výzkum, navrhování a vývoj počítačového hardwaru a softwaru.
- (511) 35, 41, 42  
(540)

ČZU

- (111) **370982**  
(220) 21.08.2018  
(320) 21.08.2018  
(442) 17.10.2018  
(151) 23.01.2019  
(730) **Košťál Martin Ing.**, Munkova 537/30, Troubsko, 66441, CZ  
(210) O-550012  
(510) (20) koše pro psy, pelíšky pro psy, koše pro kočky, škrabadla pro kočky, pelíšky pro zvířata, hnízda pro ptáky; (28) hračky pro psy, hračky pro kočky, hračky pro domácí zvířata, hračky pro ptáky; (31) krmivo pro hlodavce, krmivo pro králíky, krmivo pro ptáky, krmivo pro psy, krmivo pro kočky, krmivo pro štěňata, krmivo pro křečky, směsi krmiv pro zvířata, krmivo pro domácí zvířata, konzervovaná krmiva pro kočky, konzervovaná krmiva pro psy, krmivo pro akvarijní ryby, krmivo pro zvířata ke žvýkání.
- (511) 20, 28, 31  
(540)

Carnivora

- (111) **370983**  
(220) 21.08.2018  
(320) 21.08.2018  
(442) 17.10.2018  
(151) 23.01.2019

- (730) **K2T Víno s.r.o.**, Videňská 104, Vestec, 25250, CZ  
(210) O-550013  
(591) Barevná  
(510) (33) alkoholické nápoje s výjimkou pív, vína všeho druhu; (35) maloobchod, velkoobchod a internetový obchod s víny, propagační, prezentační a reklamní činnost, obchodní poradenství v oblasti vín, zasílání a rozšiřování reklamních materiálů zákazníkům (letáky, prospekty, tisky, vzorky), předvádění zboží prostřednictvím Internetu nebo katalogu nebo výstav za účelem reklamy anebo prodeje, služby v oblasti grafické úpravy pro reklamní účely, návrh reklamních materiálů, aktualizace reklamních materiálů, venkovní reklama, šíření reklamních materiálů.  
(511) 33, 35  
(540)



- (111) **370984**  
(220) 21.08.2018  
(320) 21.08.2018  
(442) 17.10.2018  
(511) 23.01.2019  
(730) **Exploding Kittens, LP (a Delaware limited partnership)**, 100 N. Crescent Drive, Suite 100, Beverly Hills, California 90210, CA, US  
(740) KOREJZOVA LEGAL v.o.s., JUDr. Petra Sauvage de Brantes, Korunní 810/104, Praha 10, Vinohrady, 10100  
(210) O-550020  
(510) (28) hry a hračky - akční figurky na hraní, figurky (hračky), plyšové hračky a vycpané hračky - zvířata, všechny představující fantazijní stvoření, hrací automaty, hrací karty.  
(511) 28  
(540)

## VÝBUŠNÁ KOŤÁTKA

- (111) **370985**  
(220) 22.08.2018  
(320) 22.08.2018  
(442) 17.10.2018  
(511) 23.01.2019  
(730) **FTV Prima, spol. s r.o.**, Na žertvách 132/24, Praha 8, Libeň, 18000, CZ  
(210) O-550044  
(510) (38) telekomunikace, přenášení televizního signálu pomocí satelitních družic, přenos zpráv a obrazových informací pomocí počítače, televizní vysílání a přenosy, audiovizuální přenosové služby, digitální vysílání, elektronická pošta, služby elektronických nástěnek (telekomunikační služby), informační kanceláře, vysílání kabelové televize, služby dálkových konferencí, počítačová komunikace, posílání zpráv, poskytování internetových diskusních fór, pronájem přístrojů pro přenos zpráv, pronájem přístupového času ke globálnímu počítačovému síťi, pronájem zařízení pro přenos informací, půjčování telekomunikačních zařízení, teleshoppingové služby (poskytování televizních kanálů pro teleshoppingové služby), televizní vysílání zábavných, vzdělávacích, výchovných, soutěžních, diskusních a informačních pořadů, šíření elektronických časopisů, informací, elektronických periodik, knih v elektronické podobě, audio nebo audiovizuálních děl prostřednictvím informační nebo datové nebo elektronické nebo komunikační nebo telekomunikační nebo počítačové sítě, zejména internetu, pomocí satelitů a jiných sítí, přenos digitálních dat prostřednictvím televize, služby na internetu související s televizním vysíláním, přenos dat (obrázků, fotografií, 3d aplikací) prostřednictvím globální počítačové sítě, streaming zvukového materiálu a video materiálu na internetu, služby přenosu videa na vyžádání (vod), poskytování internetových diskusních fór, poskytování služeb v oblasti online komunikace, přenos interaktivního zábavního software,

přenos zpráv prostřednictvím elektronických médií, informační služby týkající se televizního vysílání; (41) nakladatelství a vydavatelství, ediční činnost, publikační činnost, nahrávání nosičů zvukových nebo obrazově zvukových, služby v oblasti digitálního zpracování obrazu, elektronické publikování (dtp), služby v oblasti estrád, tv produkce, tvorba a výroba televizních a audiovizuálních programů a nahrávek, zpravodajství, reportérské služby, filmová produkce, jiná než reklamní, , služby televizního studia, filmová studia, filmová tvorba, filmové projekce, půjčování filmů, fotografování, informace o možnostech zábavy, informace o výchově a vzdělávání, výchovně zábavné klubové služby, vydávání knih, služby nahrávacího studia, nahrávání videopásek, organizace společenských a kulturních akcí a festivalů, organizace, provozování a provádění her a soutěží i veřejných, organizování vzdělávacích nebo zábavných soutěží, výstavní činnost v oblasti kultury nebo zábavy nebo výchovy nebo vzdělávání, plánování a organizování večírků, poskytování on-line elektronických publikací (bez možnosti stažení), pronájem audio nahrávek, pronájem dekorací, pronájem kinematografických filmů, provozování her on-line (z počítačové sítě), výroba divadelních nebo jiných představení, půjčování videopásek, psaní scénářů, organizování a vedení seminářů, reportérské služby, televizní zábava, výroba titulků, dabing, opatřování titulků, výuka, vydávání elektronických knih a časopisů on-line, zveřejňování a vydávání textů, s výjimkou reklamních nebo náborových, výroba videofilmů, pronájem zvukového nahrávacího zařízení, živé představení, organizování živých vystoupení, čtenářská anketa, divácká anketa; (42) hosting prostoru pro webové stránky, hosting portálu na internetu, hosting on-line platformy pro nahrávání, návrhy, strukturování a programování či jiné vytváření a instalace, údržba počítačových programů a nástěnek a internetových či intranetových aplikací, návrhy, strukturování a programování či jiné vytváření a instalace a údržba počítačových programů a počítačových systémů a databází a databázových systémů, výzkum a vývoj a tvorba systémů pro elektronické obchodování včetně příslušného software a hardware, tvorba software, programování internetových databázových systémů, programování multimediálních aplikací, tvorba interaktivních a grafických programů, tvorba multimediálních dokumentů, prezentací, aplikací a katalogů, konstrukce www prezentací, softwarové řešení www serverů, návrh www stránek, tvorba počítačové animace a vizualizace, poskytování vyhledávačů pro internet, převod (konverze) počítačových programů, dat či jiných údajů v elektronické podobě z různých formátů do jiných formátů (ne fyzický), převod (konverze) dokumentů, dat či jiných údajů z fyzických médií na elektronická média.

- (511) 38, 41, 42  
(540)



- (111) **370986**  
(220) 24.08.2018  
(320) 24.08.2018  
(442) 17.10.2018  
(511) 23.01.2019  
(730) **Dráb Lukáš**, Dolní Bezděkov 56, Bratronice, 27362, CZ  
(210) O-550076  
(591) Barevná  
(510) (29) masné výrobky, maso a masné výrobky, zpracované masové výrobky, zpracované maso, zpracované hovězí maso, zavařené maso, vepřové maso, vařená masová jídla, vařené maso, telecí maso, mleté maso (na drobně nakrájené maso), masové konzervy, lačmity, konzervy masové, konzervované vepřové maso, konzervované vařené maso, konzervovaná zvěřina, konzervované hovězí hašé, konzervované maso, hotová jídla vyrobená z masa, hotová vařená jídla obsahující výhradně nebo téměř výhradně maso.  
(511) 29

(540)



(111) **370987**

(220) 24.08.2018

(320) 24.08.2018

(442) 17.10.2018

(151) 23.01.2019

(730) **Podolan Pavol Ing.**, Lubina 286, Lubina, 91612, SK

(210) O-550082

(591) Barevná

(510) (20) nábytek, dřevěný, kovový, plastový nábytek, teakový nábytek, kožený nábytek, kancelářský nábytek, divany, pohovky, komody, křesla, stoličky, stoly, postele, lehátka, sedadla, lavice, pulty, nábytkové police, skříně a skříňky (nábytek), knihovny police, taburetky, toaletní stolky, trojnožky, dvířka na nábytek, dřevěné kostry a hrany na nábytek, vitríny, proutěné koše, ratan, podušky, polštáře, vystavovací stojany, stojany na květiny, věšáky na oděvy, drobný nekovový materiál na dveře a okna, tyče, s výjimkou kovových, matrace, mobiliář (dekorativní přenosné předměty jako doplněk nábytku), umělecká díla ze dřeva, vosku, sádry nebo plastů, sošky ze dřeva, vosku, sádry nebo umělé hmoty, nádoby, s výjimkou kovových, nekovové poklice na nádoby, dekorativní nástěnné ozdoby s výjimkou textilních, zrcadla, rámy na obrazy; (35) maloobchod a velkoobchod s výrobky uvedenými ve třídě 20, zprostředkování obchodu s výrobky uvedenými ve třídě 20, eshop s výrobky uvedenými ve třídě 20, reklamní a propagační činnost, on-line reklama na počítačové komunikační síti, obchodní zprostředkování služeb uvedených ve třídě 35, konzultační činnost v oblasti služeb uvedených ve tř. 35; (37) instalace, údržba a opravy nábytku, čalounění, čalounické opravy, restaurování nábytku, konzultační činnost v oblasti služeb uvedených ve třídě 37.

(511) 20, 35, 37

(540)



(111) **370988**

(220) 27.08.2018

(320) 27.08.2018

(442) 17.10.2018

(151) 23.01.2019

(730) **W.A.G. payment solutions, a.s.**, Na Vítězné pláni 1719/4, Praha 4, Nusle, 14000, CZ

(740) **FISCHER & PARTNER IP s.r.o.**, Na hrobcí 294/5, Praha 2, Nové Město, 12800

(210) O-550102

(591) Barevná

(510) (4) průmyslové oleje a tuky, mazadla, paliva pevná, kapalná a plynná, včetně pohonných hmot; (9) magnetické platební karty, předplacené karty, čipové karty, elektronické platební terminály, čtecí zařízení pro zpracování dat, čtečky platebních karet, čtečky čárového kódu, přístroje pro vážení, měření a kontrolu, přístroje pro zpracování informací pro počítače, počítačové stroje, magnetické nosiče datových, zvukových a obrazových záznamů, přístroje pro vedení, přepínání nebo přeměnu elektrického proudu, automatické distributory; (16) kreditní a debetní karty neelektrické, brožury, tiskoviny, publikace, časopisy, kartón a výrobky z kartónu, a to kartónové tašky, kartónové krabice, kartónová pouzdra, obaly a obalové

materiály z kartónu, noviny, fotografie; (35) zúčtování poplatků za používání silnic pro automobilovou dopravu, vyúčtování telekomunikačních a telematických služeb, tvorba vyúčtování (kancelářské práce); (36) služby spojené s bezhotovostními platbami, zprostředkování automatizovaných platebních služeb a elektronických platebních služeb, finanční služby týkající se kreditních a platebních karet, vydávání servisních karet k platebním účelům, realizace národního a mezinárodního platebního styku spojeného se servisními kartami, výběr poplatků za užívání silnic pro automobilovou dopravu; (37) servisní a opravárenské služby v oboru motorových a nemotorových vozidel a jiné dopravní techniky, včetně zprostředkování těchto služeb, služby pneuservisu, služby karosářské a lakýrnické, opravy elektrického příslušenství vozidel, údržba a mytí vozidel, provoz čerpacích stanic a myček vozidel, diagnostika motorů a motorových vozidel; (38) telekomunikační služby a telematické služby, zejména pro komunikaci s vozidly, pronájem přístrojů a zařízení pro telekomunikace, telekomunikační poradenství s ohledem na všechny výše uvedené služby, počítačové komunikační služby, pronájem elektronických a elektrických komunikačních přístrojů včetně přístrojů a zařízení pro bezdrátový převod dat, včetně palubních jednotek; (39) přeprava osob, zboží a nákladů, včetně přepravy kapalin a plynů, provozování skladů, skladišť, překladišť, deponií, parkovišť, včetně halových a podzemních parkovišť a garáží; (42) technické poradenství v předmětech autokosmetiky, chemických výrobků, průmyslových olejů, tuků, maziv a paliv, včetně pohonných hmot a dopravních prostředků, odborné technické služby v oboru paliv a turbotechniky, vývoj a návrhy hardwaru a softwaru pro systémy záznamu mýtného, vývoj a návrh hardwaru a softwaru pro telekomunikační zařízení, síť a přístroje, pro přístroje pro přenos dat a pro přístroje pro zpracování informací; (43) služby v oboru dočasného ubytování a stravování, včetně rychlého občerstvení a zprostředkování těchto služeb.

(511) 4, 9, 16, 35, 36, 37, 38, 39, 42, 43

(540)



(111) **370989**

(220) 29.08.2018

(320) 29.08.2018

(442) 17.10.2018

(151) 23.01.2019

(730) **ARENDON a.s.**, Piktrova 1737/1a, Praha 4, Nusle, 14000, CZ

(740) **JUDr. Robert Falbr**, V celnici 1040/5, Praha 1, Nové Město, 11000

(210) O-550145

(510) (9) počítačové simulátory; (12) golfové vozíky (vozdila); (16) papír a veškeré výrobky z papíru, lepenky a kartonážní výrobky v rámci této třídy, tiskoviny, časopisy, brožury, periodické a neperiodické tiskoviny, průvodcovské brožury, pohlednice, mapy, obrázky, fotografie a alba, karty, knihy a knihařské výrobky a potřeby, psací, rýsovací a kreslicí potřeby a pomůcky, kancelářská lepidla, učební a školní potřeby a pomůcky s výjimkou přístrojů, modelovací pasty a hmoty, veškeré prostředky a pomůcky pro umělce, psací stroje a kancelářské potřeby s výjimkou nábytku, štočky, tiskací písma a číslice; (18) surové kůže, kožešiny, kůže, imitace kůže a výrobky z nich, například kufry, kabely, brašny, ostatní zavazadlové zboží a školní brašny, oděvy a oděvní a módní doplňky v rámci této třídy, včetně ostatních výrobků kožené galanterie, usně pro obuvnický průmysl, kožené zboží pro golf, turistiku, horolezectví, ostatní sporty, volné chvíle a odpočinek, vše v rámci této třídy, deštníky, slunečníky a hole, biče a postroje na koně včetně sedlářských výrobků; (25) oděvy, oděvní komplety a oděvní doplňky v rámci této třídy, kloboučnické zboží, rukavice, boty, střevíce, trepky, ponožky, punčochy a punčochové zboží, prádlo osobní a spodní, plavky, sportovní obleky a dresy, ostatní sportovní oblečení včetně doplňků zejména pro golf, fitness centrum v rámci této třídy, kožichy, čepice, šály, boa; (28) tělocvičné a sportovní nářadí, výstroj a doplňky, sportovní potřeby - golfové hole, golfové míčky, tělocvičné zařízení (vše spojeno s golfem), náčiní pro pěstění, kulturu těla a ostatní sporty, sportovní náčiní a potřeby, plážové a koupací zboží v rámci této třídy, šermířské potřeby, hry, hračky a věci na hraní, vánoční potřeby a

ozdoby, hrací karty; (35) kanceláře vývozní a dovozní pro výše uvedené výrobky ve třídách 9, 12, 16, 18, 25 a 28, reklamní, inzertní a propagační činnost, marketing, reklamní, inzertní a propagační činnost prostřednictvím jakéhokoliv média, prostřednictvím telefonní sítě nebo datové sítě nebo informační sítě nebo elektronické sítě nebo komunikační sítě nebo počítačové sítě, poskytování informací a jiných informačních produktů komerčního nebo reklamního charakteru, multimediálních informací komerčního charakteru, komerční využití Internetu v oblastech komerčních internetových médií a vyhledávacích služeb, on-line inzerce, činnost reklamní agentury, zprostředkování v obchodních vztazích a zprostředkování v oblasti obchodu s výrobky tříd 9, 12, 16, 18, 25 a 28, služby na Internetu k obchodním a reklamním účelům v rámci této třídy, reklamní, inzertní a propagační činnost, pořádání výstav a předváděcích akcí se zaměřením na komerční účely, činnost účetních, organizačních a ekonomických poradců, manažerská činnost; (37) stavební práce v oborech inženýrského, průmyslového a pozemního stavitelství včetně souvisejících oprav, údržby a instalačních služeb v rámci této třídy, realizace staveb a jejich částí, výstavba golfových hřišť, údržba golfových hřišť v rámci této třídy; (38) telematika, výměna, šíření a/nebo získávání zpráv a informací včetně doprovodného zvuku, šíření elektronických časopisů, informací, elektronických periodik, knih v elektronické podobě, audio nebo audiovizuálních děl prostřednictvím informační nebo datové nebo elektronické nebo komunikační nebo telekomunikační nebo počítačové sítě, zejména Internetu, pomocí satelitů; (39) dopravní obsluha hřišť, doprava výše uvedených výrobků tříd 9, 12, 16, 18, 25 a 28; (41) provozování tělovýchovných zařízení a zařízení sloužících k regeneraci a rekondici, provozování golf centra a výuky golfu, pronájem sportovních potřeb a příslušenství, provozování veřejných tělovýchovných škol, pořádání kursů pro cvičitele, trenéry a rozhodčí, pořádání tělovýchovných kurzů a činnost sportovních instruktorů, provozování kasin a heren, služby pro hry a sázení, služby pro zdravotní a odpočinkové kluby, kompletní organizování sportovních a kulturních akcí; (44) provozování solária, údržba golfových hřišť (trávníků) v rámci této třídy.

(511) 9, 12, 16, 18, 25, 28, 35, 37, 38, 39, 41, 44  
(540)

  
OAKS

Domov, který mění,  
na čem záleží.

(111) **370990**  
(220) 30.08.2018  
(320) 30.08.2018  
(442) 17.10.2018  
(151) 23.01.2019  
(730) **Mrzena Václav**, Lesní 302, Sokoleč, 29001, CZ  
(210) O-550153  
(510) (35) obchodní a reklamní činnost; (41) hudební produkce, pořádání a uvádění koncertů, skládání hudby, psaní textů.

(511) 35, 41

(540)

**RIMORTIS**

(111) **370991**  
(220) 30.08.2018  
(320) 30.08.2018  
(442) 17.10.2018  
(151) 23.01.2019  
(730) **PINIE Lubná, spol. s r.o.**, Lubná č. p. 250, Lubná, 27036, CZ  
(740) JUDr. Miroslav Kupka, Levého 1532, Rakovník, Rakovník II, 26901  
(210) O-550155  
(591) Barevná  
(510) (8) nářadí a nástroje na zpracování dřeva, zejména pak hoblíky na zpracování dřeva a jejich části.  
(511) 8

(540)



(111) **370992**  
(220) 30.08.2018  
(320) 30.08.2018  
(442) 17.10.2018  
(151) 23.01.2019  
(730) **MITAKO s.r.o.**, Kaplická 843/75, Praha 4, Podolí, 14000, CZ  
(210) O-550157  
(510) (43) gastronomické služby, smluvní gastronomické služby.  
(511) 43  
(540)

**STEAKY TOS NEŽRAL**

(111) **370993**  
(220) 02.09.2018  
(320) 02.09.2018  
(442) 17.10.2018  
(151) 23.01.2019  
(730) **LITcon Pharma SE**, Rohanské nábřeží 678/23, Praha 8, Karlín, 18600, CZ  
(210) O-550201  
(591) Barevná  
(510) (5) farmaceutické přípravky, farmaceutika, farmaka, hormony pro léčebné účely, humánní léčiva, chemické antikoncepční prostředky, chemické přípravky pro farmaceutické účely, chemické přípravky pro léčebné účely, chemicko-farmaceutické přípravky, přípravky na léčbu akné, léčebné vaginální výplachy, masti pro farmaceutické účely, tekuté masti, terapeutické přípravky do koupeli, balzámové přípravky pro léčebné účely, balzámy pro léčebné účely, farmaceutické přípravky pro péči o pokožku.  
(511) 5  
(540)



(111) **370994**  
(220) 03.09.2018  
(320) 03.09.2018  
(442) 17.10.2018  
(151) 23.01.2019  
(730) **Redbit s.r.o.**, Antonína Dvořáka 612, Kolín, Kolín II, 28002, CZ  
(210) O-550203  
(591) Barevná  
(510) (9) počítačový software; (35) administrativa prodeje, obchodní administrativa; (42) vývoj počítačového softwaru.  
(511) 9, 35, 42  
(540)



- (111) **370995**  
(220) 03.09.2018  
(320) 03.09.2018  
(442) 17.10.2018  
(151) 23.01.2019  
(730) **Muzeum v Bruntále, příspěvková organizace**, Zámecké nám. 1/7, Bruntál, 79201, CZ  
(210) O-550210  
(510) (16) tiskoviny, obrázkové pohlednice, pohlednice a obrazové pohlednice, pohlednice, lentikulární pohlednice, děkovné karty (pohlednice); (39) organizování prohlídek pamětihodností a okružních jízd, služby průvodců a organizování cest a výletů; (41) služby v oblasti vzdělávání, zábavy a sportu, poskytování muzejních prostor (prezentace, výstavy), organizování a prezentace živých vystoupení.  
(511) 16, 39, 41  
(540)

## Hrad Sovinec

- (111) **370996**  
(220) 03.09.2018  
(320) 03.09.2018  
(442) 17.10.2018  
(151) 23.01.2019  
(730) **Xie Bin**, Drahobejlova 2391/13, Praha 9, 19000, CZ  
(210) O-550212  
(510) (24) ručníky, utěrky (textilní), osušky, prostěradla, ložní prádlo, prostěradla, povlečení.  
(511) 24  
(540)



- (111) **370997**  
(220) 03.09.2018  
(320) 03.09.2018  
(442) 17.10.2018  
(151) 23.01.2019  
(730) **IN CATERING s.r.o.**, Libocká 10/64, Praha 6, Liboc, 16200, CZ  
(740) Otto Zýka, Zdikovská 56, Praha 5, 15000  
(210) O-550214  
(510) (35) propagační činnost, reklama, pomoc při řízení obchodní činnosti, obchodní administrativa, zprostředkování v obchodních vztazích, merchandising, franchising, věrnostní a bonusové systémy (obchodní služby), předvádění zboží prostřednictvím internetu nebo katalogu nebo výstav za účelem reklamy, zásilkový a maloobchodní prodej gastronomických výrobků, a to polotovarů jídel, alkoholických a nealkoholických nápojů, jamů, medu, potravinářských pochutin (chipsů, oříšků, oliv, nakládaných papriček, cibulek, sušenek) a hotových jídel, stánkový prodej potravin a nápojů, reklamní činnost v oblasti gastronomie, prodej potravin, pokrmů a nápojů na internetu, nákup masa, ryb, drůbeže, zvěřiny, mraženého, sušeného a vařeného ovoce, želé, jamů, kompotů, mléčných výrobků, kávy, čaje, kakaa, rýže, přípravků vyrobených z obilovin, chleba, zákusků, cukrovinek, medu, produktů určených ke konzumaci v mraženém stavu, ochucovadel, ledu, piva, minerální a sycené vody a nealkoholických nápojů, ovocných nápojů, šťáv a přípravků pro přípravu nápojů, alkoholických nápojů, dodavatelské služby pro třetí osoby, venkovní reklama, vydávání reklamních, propagačních a inzertních textů, pomoc při řízení obchodní činnosti, využití internetu v oblastech komerčních internetových médií a vyhledávacích služeb, online inzerce, vyhotovení daňových přiznání, příprava mezd a výplatních listin, pronájem reklamní doby v komunikačních médiích, organizování komerčních nebo reklamních výstav, správa hotelu, kopírování papírových spisů, záznamů a dokladů pro třetí osoby, rozmnožovací služby, marketing, poradenství v řízení podniku; (41) zprostředkování služeb v oblasti kultury, zábavy a sportu, a to služeb zajišťujících taneční a hudební produkci, rezervaci vstupenek, zábavné akce při výročních, kulturních programů při

cateringových akcích, organizování zábavních akcí a školení, organizování společenských a kulturních akcí, půjčování audio přístrojů, video přístrojů, video rekordérů, rozhlasových a televizních přijímačů, půjčování a pronájem dekorací; (43) služby spojené s ubytováním a stravováním, rezervace a poskytování dočasného ubytování, služby spojené s nákupem a obstaráváním potravin v rámci této třídy, gastroservis - zásobování restaurací a provozoven potravinářskými výrobky a nápoji, hromadné dodávání hotových jídel a nápojů do restaurací, jídelen, provozoven stravování a občerstvení, provozování hostinských činností, restaurace, bary, snack bary, cafeterie, hostince, kantýny, závodní jídelny, menzy, rychlé občerstvení, catering, zajištění stravování, nápojů a občerstvení při společenských akcích, pohostinství, příprava jídel, společné stravování, zásobování v rámci této třídy, poskytování gastronomických služeb, příprava jídel a výrobků studené kuchyně, pořádání hostin, provozování pizzerie, bufetu, samoobslužné restaurace, kavárny, vinárny, dodávání nápojů a občerstvení do kanceláří a domácností (poskytování nápojů).

(511) 35, 41, 43

(540)

## SOUSTO

- (111) **370998**  
(220) 03.09.2018  
(320) 03.09.2018  
(442) 17.10.2018  
(151) 23.01.2019  
(730) **Imper-art s.r.o.**, Boettingerova 18a, Plzeň, 30111, CZ  
(210) O-550216  
(510) (20) matrace, nábytek; (24) matracovina, potahy na matrace; (35) propagační činnost, reklama, pomoc při řízení obchodní činnosti.  
(511) 20, 24, 35  
(540)

## x-original

- (111) **370999**  
(220) 03.09.2018  
(320) 03.09.2018  
(442) 17.10.2018  
(151) 23.01.2019  
(730) **Imper-art s.r.o.**, Boettingerova 18a, Plzeň, 30111, CZ  
(210) O-550217  
(510) (20) matrace, nábytek; (24) matracovina, potahy na matrace; (35) propagační činnost, reklama, pomoc při řízení obchodní činnosti.  
(511) 20, 24, 35  
(540)

## matrace x

- (111) **371000**  
(220) 03.09.2018  
(320) 03.09.2018  
(442) 17.10.2018  
(151) 23.01.2019  
(730) **Imper-art s.r.o.**, Boettingerova 18a, Plzeň, 30111, CZ  
(210) O-550218  
(510) (20) matrace, nábytek; (24) matracovina, potahy na matrace; (35) propagační činnost, reklama, pomoc při řízení obchodní činnosti.  
(511) 20, 24, 35  
(540)



- (111) **371001**  
(220) 04.09.2018  
(320) 04.09.2018  
(442) 17.10.2018



- (151) 23.01.2019  
(730) **Česká spořitelna, a.s.**, Olbrachtova 1929/62, Praha 4, Krč, 14000, CZ  
(210) O-550237  
(591) Barevná  
(510) (16) tiskoviny, periodický a neperiodický tisk, odborné a informační publikace a texty na papírových nosičích, propagační tiskoviny, letáky, texty, fotografie a fotografická alba, plakáty a papírové reklamní desky a poutače, propagační a upomínkové předměty z papíru, lepenky a plastu; (35) reklamní a propagační činnost prostřednictvím všech médií, obchodní marketing, komerční správa licencí na výrobky a služby ostatních, reklamní nebo inzertní materiály (rozšiřování), sestavování výpisů z účtu, zaslání reklamních materiálů zákazníkům, aktualizování reklamních materiálů, pronájem reklamních ploch, fakturace, komunikační média (prezentace výrobků v komunikačních médiích) pro účely maloobchodu, obchodní reklama (pro třetí osoby), automatizované zpracování dat a informací; (36) finanční služby, bankovníctví, banky úvěrové, clearing (zúčtování vzájemných pohledávek a závazků - bezhotovostní operace), převody (platební) vykonávané elektronicky, finanční analýzy, finanční informace, konzultační služby (finanční), finanční řízení.  
(511) 16, 35, 36  
(540)



- (111) **371002**  
(220) 04.09.2018  
(320) 04.09.2018  
(442) 17.10.2018  
(151) 23.01.2019  
(730) **Česká spořitelna, a.s.**, Olbrachtova 1929/62, Praha 4, Krč, 14000, CZ  
(210) O-550238  
(510) (16) tiskoviny, periodický a neperiodický tisk, odborné a informační publikace a texty na papírových nosičích, propagační tiskoviny, letáky, texty, fotografie a fotografická alba, plakáty a papírové reklamní desky a poutače, propagační a upomínkové předměty z papíru, lepenky a plastu; (35) reklamní a propagační činnost prostřednictvím všech médií, obchodní marketing, komerční správa licencí na výrobky a služby ostatních, reklamní nebo inzertní materiály (rozšiřování), sestavování výpisů z účtu, zaslání reklamních materiálů zákazníkům, aktualizování reklamních materiálů, pronájem reklamních ploch, fakturace, komunikační média (prezentace výrobků v komunikačních médiích) pro účely maloobchodu, obchodní reklama (pro třetí osoby), automatizované zpracování dat a informací; (36) finanční služby, bankovníctví, banky úvěrové, clearing (zúčtování vzájemných pohledávek a závazků - bezhotovostní operace), převody (platební) vykonávané elektronicky, finanční analýzy, finanční informace, konzultační služby (finanční), finanční řízení.  
(511) 16, 35, 36  
(540)

## Friends 24

- (111) **371003**  
(220) 04.09.2018  
(320) 04.09.2018  
(442) 17.10.2018  
(151) 23.01.2019  
(730) **Vím, co jím a piju o.p.s.**, Drtinova 557/10, Praha 5, Smíchov, 15000, CZ  
(740) Mašek, Kočí, Aujezdský, JUDr. Josef Aujezdský, Opletalova 1535/4, Praha 1, 11000  
(210) O-550248  
(591) Barevná  
(510) (35) marketing, cílený marketing, poskytování obchodních informací prostřednictvím webových stránek, propagace, průzkum veřejného mínění, průzkum trhu, reklama, zprostředkování reklamy, sběr údajů do počítačových databází, správa zákaznických věrnostních programů, srovnávání cen, podpora prodeje jiných osob, obchodní informace a rady pro spotřebitele ve výběru produktů a služeb, výroba reklamních filmů; (41) poskytování elektronických publikací online bez možnosti stažení, online vydávání elektronických knih a časopisů, pořádání a vedení workshopů

(školení), pořádání soutěží (vzdělávacích nebo zábavných), pořádání a vedení konferencí, pořádání a vedení kongresů, pořádání a vedení seminářů, výroba filmů; (42) počítačové programování, údržba počítačového softwaru, vytváření a údržba webových stránek pro jiné osoby, poradenství v oblasti navrhování webových stránek, poradenství v oblasti počítačového softwaru, poskytování outsourcingových služeb v oblasti informačních technologií, analýza počítačových systémů, software jako služba (SaaS), vědecký výzkum, ukládání elektronických dat; (44) zdravotní poradenství, poradenství v oblasti výživy, poradenství v oblasti prevence zdraví, poradenství v oblasti zdravého životního stylu, poradenství v oblasti pohybových aktivit.

- (511) 35, 41, 42, 44  
(540)



- (111) **371004**  
(220) 04.09.2018  
(320) 04.09.2018  
(442) 17.10.2018  
(151) 23.01.2019  
(730) **Vím, co jím a piju o.p.s.**, Drtinova 557/10, Praha 5, Smíchov, 15000, CZ  
(740) Mašek, Kočí, Aujezdský, JUDr. Josef Aujezdský, Opletalova 1535/4, Praha 1, 11000  
(210) O-550249  
(591) Barevná  
(510) (35) marketing, cílený marketing, poskytování obchodních informací prostřednictvím webových stránek, propagace, průzkum veřejného mínění, průzkum trhu, reklama, zprostředkování reklamy, sběr údajů do počítačových databází, správa zákaznických věrnostních programů, srovnávání cen, podpora prodeje jiných osob, obchodní informace a rady pro spotřebitele ve výběru produktů a služeb, výroba reklamních filmů; (41) poskytování elektronických publikací online bez možnosti stažení, online vydávání elektronických knih a časopisů, pořádání a vedení workshopů (školení), pořádání soutěží (vzdělávacích nebo zábavných), pořádání a vedení konferencí, pořádání a vedení kongresů, pořádání a vedení seminářů, výroba filmů; (42) počítačové programování, údržba počítačového softwaru, vytváření a údržba webových stránek pro jiné osoby, poradenství v oblasti navrhování webových stránek, poradenství v oblasti počítačového softwaru, poskytování outsourcingových služeb v oblasti informačních technologií, analýza počítačových systémů, software jako služba (SaaS), vědecký výzkum, ukládání elektronických dat; (44) zdravotní poradenství, poradenství v oblasti výživy, poradenství v oblasti prevence zdraví, poradenství v oblasti zdravého životního stylu, poradenství v oblasti pohybových aktivit.  
(511) 35, 41, 42, 44  
(540)



- (111) **371005**  
(220) 05.09.2018  
(320) 05.09.2018  
(442) 17.10.2018  
(151) 23.01.2019  
(730) **Řihák Petr Ing., MBA**, Českomoravská 1181/23, Praha 9, 19000, CZ  
(740) JUDr. Jana Bárová, advokát, Týnská 1053/19, Praha 1, Staré Město, 11000  
(210) O-550251

(510) (7) ovládací kabely pro stroje a motory, ovládací mechanismy pro stroje a motory, stroje na čištění silnic s vlastním pohonem, stroje na stavbu silnic, stroje pro zemní práce; (9) akcelerometry, automatické časové spínače, automatické indikátory nízkého tlaku v pneumatikách vozidel, baterie do vozidel, dálkový ovladač, elektrické vypínače a spínače, indukory (elektrotechnika), měřiče (elektrotechnika), nabíjecí stanice pro elektrická vozidla, palivoměry, spínače elektrických rozvodů, startovací kabely pro motory, regulátory napětí pro vozidla, simulátory řízení a ovládání vozidel, solární baterie, tachometry, zařízení pro kontrolu rychlosti vozidla, zařízení pro záznam ujeté vzdálenosti; (12) dodávkové vozy, elektrická vozidla, elektrické motory pro pozemní vozidla, kapoty pro vozidla, kapoty pro motory vozidel, karoserie pro vozidla, kropicí vozy, užitkové vozy, vozy na odvoz odpadu, vozidla pro pohyb po zemi, ve vzduchu, po vodě nebo po železnici, nápravy vozidel; (37) autoservisy (doplňování paliva a údržba), čištění silnic, čištění vozidel, nabíjení akumulátorů vozidel, obnova ojetých nebo částečně zničených motorů, obnova opotřebených nebo částečně zničených strojů, opravy nepojízdných vozidel, pronájem silničních zametacích strojů, pronájem stavebních strojů a zařízení, opravy vozidel; (42) poradenství v oblasti úspor energie.

(511) 7, 9, 12, 37, 42

(540)

## ELZEBRA

(111) **371006**

(220) 05.09.2018

(320) 05.09.2018

(442) 17.10.2018

(151) 23.01.2019

(730) **Řihák Petr Ing., MBA**, Českomoravská 1181/23, Praha 9, 19000, CZ

(740) JUDr. Jana Bářová, advokát, Týnská 1053/19, Praha 1, Staré Město, 11000

(210) O-550252

(510) (7) ovládací kabely pro stroje a motory, ovládací mechanismy pro stroje a motory, stroje na čištění silnic s vlastním pohonem, stroje na stavbu silnic, stroje pro zemní práce; (9) akcelerometry, automatické časové spínače, automatické indikátory nízkého tlaku v pneumatikách vozidel, baterie do vozidel, dálkoměry, dálkový ovladač, desky do akumulátorů (baterií), elektrické vypínače a spínače, indukory (elektrotechnika), měřiče (elektrotechnika), nabíjecí stanice pro elektrická vozidla, navigační přístroje pro vozidla, navigační zařízení GPS, palivoměry, spínače elektrických rozvodů, startovací kabely pro motory, regulátory napětí pro vozidla, simulátory řízení a ovládání vozidel, solární baterie, tachometry, zařízení pro kontrolu rychlosti vozidla, zařízení pro záznam ujeté vzdálenosti; (12) dodávkové vozy, elektrická vozidla, elektrické motory pro pozemní vozidla, kapoty pro vozidla, kapoty pro motory vozidel, karoserie pro vozidla, kropicí vozy, užitkové vozy, vozy na odvoz odpadu, vozidla pro pohyb po zemi, ve vzduchu, po vodě nebo po železnici, nápravy vozidel; (37) autoservisy (doplňování paliva a údržba), čištění silnic, čištění vozidel, nabíjení akumulátorů vozidel, obnova ojetých nebo částečně zničených motorů, obnova opotřebených nebo částečně zničených strojů, opravy nepojízdných vozidel, pronájem silničních zametacích strojů, pronájem stavebních strojů a zařízení, opravy vozidel; (42) poradenství v oblasti počítačových technologií, poradenství v oblasti úspor energie.

(511) 7, 9, 12, 37, 42

(540)

## ELZEBRACAR

(111) **371007**

(220) 05.09.2018

(320) 05.09.2018

(442) 17.10.2018

(151) 23.01.2019

(730) **HECKL s.r.o.**, Přemyslova 153, Kralupy nad Vltavou, Mikovice, 27801, CZ

(210) O-550277

(510) (6) kovové stavební materiály, kovové stavební materiály přenosné; (19) stavební materiály nekovové, přenosné konstrukce nekovové.

(511) 6, 19

(540)

## LENTUS

(111) **371008**

(220) 05.09.2018

(320) 05.09.2018

(442) 17.10.2018

(151) 23.01.2019

(730) **HECKL s.r.o.**, Přemyslova 153, Kralupy nad Vltavou, Mikovice, 27801, CZ

(210) O-550278

(510) (6) kovové stavební materiály, kovové stavební materiály přenosné; (19) stavební materiály nekovové, přenosné konstrukce nekovové.

(511) 6, 19

(540)

## PLASTUS

(111) **371009**

(220) 05.09.2018

(320) 05.09.2018

(442) 17.10.2018

(151) 23.01.2019

(730) **HECKL s.r.o.**, Přemyslova 153, Kralupy nad Vltavou, Mikovice, 27801, CZ

(210) O-550279

(510) (6) kovové stavební materiály, kovové stavební materiály přenosné; (19) stavební materiály nekovové, přenosné konstrukce nekovové.

(511) 6, 19

(540)

## RENKO

(111) **371010**

(220) 05.09.2018

(320) 05.09.2018

(442) 17.10.2018

(151) 23.01.2019

(730) **HECKL s.r.o.**, Přemyslova 153, Kralupy nad Vltavou, Mikovice, 27801, CZ

(210) O-550280

(510) (6) kovové stavební materiály, kovové stavební materiály přenosné; (19) stavební materiály nekovové, přenosné konstrukce nekovové.

(511) 6, 19

(540)

## KOMPAKTUS

(111) **371011**

(220) 05.09.2018

(320) 05.09.2018

(442) 17.10.2018

(151) 23.01.2019

(730) **Československá obchodní banka, a. s.**, Radlická 333/150, Praha 5, Radlice, 15057, CZ

(740) Baker & McKenzie s.r.o., advokátní kancelář, JUDr. Jiří Čermák, advokát, Klimentská 46/1216, Praha 1, Nové Město, 11002

(210) O-550291

(591) Barevná

(510) (9) systémy dálkového přenosu dat, programy na zpracování dat, dešifrovací soustavy, platební karty, čipy, informační produkty v elektronické podobě, bezpečnostní zařízení pro úschovu svěřených peněz, cenných listin, dokumentů i ostatních cenností spadající do této třídy, přístroje a zařízení pro směnu a výměnu peněz spadající do této třídy; (16) tiskoviny všeho druhu, včetně cenných papírů, šeků, smének, burzovních listů, informační produkty na papírových nosičích; (35) inzertní, reklamní a propagační činnost, uskutečňovaná prostřednictvím jakýchkoliv médií, marketing, informační servis a poradenské služby v oblasti obchodu, obchodní management a obchodní administrativa, automatizované zpracování dat v oblasti bankovníctví, prezentace akcí pro reklamní a obchodní účely; (36) služby finanční, peněžní, nemovitostní a pojišťovací, včetně příslušných on-line služeb spadajících do této třídy, charitativní shromažďování finančních prostředků, veřejné sbírky a grantové rozdělování finančních prostředků, organizování a pořádání dobročinných sbírek; (38) telekomunikace, systém dálkového přenosu dat prostřednictvím všech dostupných médií; (39) přeprava peněz, cenných papírů a jiných cenností; (41) výchova a vzdělávání, pořádání společenských, kulturních, zábavních i sportovních akcí, dobročinná činnost a charitativní humanitární činnost v oblasti kulturní, výchovné a vzdělávací i sportovní, organizování a pořádání kulturních dobročinných humanitárních akcí, organizování a pořádání veřejných sbírek nefinančního rázu v rámci této třídy; (42) tvorba,

zavádění, adaptace, aktualizace a údržba softwaru, kódování a dekodování zabezpečovacích systémů, tvorba www stránek.

- (511) 9, 16, 35, 36, 38, 39, 41, 42  
(540)



**NaNákupy**

- (111) **371012**  
(220) 06.09.2018  
(320) 06.09.2018  
(442) 17.10.2018  
(151) 23.01.2019  
(730) **CHINA TECHENERGY CO., LTD**, ROOM 101, THE 1ST FLOOR, BUILDING 5, NO.5 YONGFENG ROAD, HAIDIAN DISTRICT, PEKING, CN  
(740) JUDr. Tomáš Lejček MBA, Slezská 169/10, Praha 2, 12000  
(210) O-550298  
(510) (9) periferní zařízení počítačů, procesory (centrální procesorové jednotky), zařízení na zpracování dat, nahrané počítačové programy, počítačové programy (stahovatelné), jaderné detektory ke zjišťování radioaktivních částic, jaderné rezonanční spektrometry (jiné než pro léčebné účely), kamery pro monitorování a kontrolu zařízení v jaderné elektrárně, termostaty, elektronická zařízení na kontrolu procesů, přístroje na kontrolu elektrické energie, přístroje pro regulaci teploty do strojů, elektrické kontrolní přístroje, testovací zařízení pro elektronické přístroje, testovací přístroje na kontrolu elektronických zařízení, rozvaděče (elektrotechnika), rozvodné pulty (elektrotechnika), monitorovací kontrolní přístroje (elektrické), automatická kontrolní zařízení, automatické kontrolní přístroje.  
(511) 9  
(540)

**和睦**

- (111) **371013**  
(220) 06.09.2018  
(320) 06.09.2018  
(442) 17.10.2018  
(151) 23.01.2019  
(730) **Kotas Jan Ing.**, Malhostovice č. p. 33, Malhostovice, 66603, CZ  
(210) O-550299  
(510) (41) živá hudba, hudební vydavatelství.  
(511) 41  
(540)

**REGON**

- (111) **371014**  
(220) 07.09.2018  
(320) 07.09.2018  
(442) 17.10.2018  
(151) 23.01.2019  
(730) **PKM Development s.r.o.**, Na Florenci 2116/15, Praha 1, Nové Město, 11000, CZ  
(740) Jiří Effmert, Družstevní 1424/12, Říčany, 25101  
(210) O-550314  
(510) (35) administrativní provozování obchodního, nákupního a kancelářského centra, pronájem reklamních a informačních ploch, pomoc při řízení obchodní činnosti, obchodní administrativa, kancelářské práce, tvorba

reklamy, poskytování propagačních informací, reklamní, inzertní a propagační činnost prostřednictvím jakéhokoliv média, rozšiřování a poskytování reklamních a inzertních materiálů, periodických a neperiodických tiskovin, novin a časopisů určených pro reklamu a propagaci, prospektů, letáků, katalogů, reklamní literatury a jiných nosných médií i prostřednictvím sítě Internet, reklama on-line v počítačové síti, průzkumy trhu, inzerce, marketing, obchodní rešerše, příprava a vkládání informací o realitních nabídkách a poptávkách do počítačových databází, systemizace informací do počítačové databáze, vytváření, zpracovávání a třídění dat v rámci databází; (36) činnost realitní kanceláře, zahrnující správu a obhospodařování nemovitostí, zprostředkování správy a obhospodařování nemovitostí, nájem, pronájem a zprostředkování nájmu a pronájmu nemovitostí, obchodů, kanceláří, bytů a rodinných domků, nákup, prodej a výměna nemovitostí, zprostředkování nákupu, prodeje a výměny nemovitostí, odhady a oceňování nemovitostí, úvěrové a hypoteční konzultace, poskytování a zprostředkování úvěrů a hypotečních výpůjček, konzultační a poradenská činnost spojená s kompletní činností realitní kanceláře, finanční služby v oblasti obchodu s realitami, konzultační a poradenská činnost v oblasti obchodu s realitami, poskytování informací o nemovitostech prostřednictvím sítě Internet (pomocí fotografií, videí a filmů umístěných na Internetu), developerské služby v oblasti nemovitostí, informační činnost v oblasti realit, poskytování základních služeb spojených s pronájmem nemovitostí spadajících do této třídy; (37) výstavba a přestavba budov v občanské a investiční výstavbě včetně rodinných domů dřevěných i zděných, činžovních domů, kladení podlah, montáž, inspekce, servis, údržba a opravy staveb a zařízení ve shora uvedených oborech, stavební úpravy v rámci dokončování staveb, výstavba hřišť, zejména dětských hřišť, instalace objektů zahradní architektury, údržba objektů zahradní architektury, montování objektů zahradní architektury, výstavba parků (stavební služby), developerská činnost ve stavebnictví; (39) pronájem garážových, parkovacích a skladovacích prostor, včetně poskytování základních služeb s tím souvisejících spadajících do této třídy; (41) pořádání a provozování společenských, kulturních, zábavních i sportovních akcí; (42) sdílení (poskytování přístupového času prostřednictvím sítě Internet) fotografií, videí, filmů; (43) hotelové služby, ubytovací služby, hostinská a restaurační činnost, provozování restaurací a kaváren.

- (511) 35, 36, 37, 39, 41, 42, 43  
(540)

**SMÍCHOFF**

- (111) **371015**  
(220) 07.09.2018  
(320) 07.09.2018  
(442) 17.10.2018  
(151) 23.01.2019  
(730) **Kalvoda Vít Bc.**, Pšeník 367/1, Brno, Štýrice, 63900, CZ  
(740) Ing. Tomáš Pavlica, Lohanského 846, Praha 5, 15200  
(210) O-550325  
(510) (35) reklama, vydávání reklamních textů, styk s veřejností, služby maloobchodu v oblasti uměleckých děl, pořádání výstav pro obchodní nebo reklamní účely, návrh reklamních materiálů; (41) divadelní představení, filmová projekce, hudební produkce, zábava, zábavní a vzdělávací klubové akce, informace o zábavě, pořádání a uvádění kulturních akcí, zejména koncertů, autorských čtení, diskoték, výstav, seminářů, pronájem sportovišť, provozování rekreačních zařízení, školení a vzdělávací služby, nakladatelská činnost a vydávání časopisů a tiskovin; (43) restaurace, kavárny, penziony, bary, zajištění dočasného ubytování a stravování, hotelové služby.  
(511) 35, 41, 43

(540)

POŇAVA

(111) **371016**

(220) 11.09.2018

(320) 11.09.2018

(442) 17.10.2018

(151) 23.01.2019

(730) **Explorata Invest, s.r.o.**, Bulharská 996/20, Praha 10, Vršovice, 10100, CZ

(210) O-550390

(510) (39) doprava, balení a skladování zboží, organizování cest; (41) vzdělávací kurzy, školení, zábava, zábavní, sportovní a kulturní aktivity.

(511) 39, 41

(540)

**JazyGo!**

(111) **371017**

(220) 11.09.2018

(320) 11.09.2018

(442) 17.10.2018

(151) 23.01.2019

(730) **Explorata Invest, s.r.o.**, Bulharská 996/20, Praha 10, Vršovice, 10100, CZ

(210) O-550392

(591) Barevná

(510) (39) doprava, balení a skladování zboží, organizování cest; (41) vzdělávací kurzy, školení, zábava, zábavní, sportovní a kulturní aktivity.

(511) 39, 41

(540)

 **JazyGo!**

(111) **371018**

(220) 13.09.2018

(320) 13.09.2018

(442) 17.10.2018

(151) 23.01.2019

(730) **SatoshiLabs s.r.o.**, Kunderka 2359/17a, Praha 8, Libeň, 18000, CZ

(740) JUDr. Jindřiška Šulcová, U Statku 77, Mnichovo Hradiště, Hněvousice, 29501

(210) O-550454

(510) (9) kryptoměnové hardwarové peněženky, počítačový software pro použití jako kryptografická peněženka, přístroje a zařízení týkající se digitálních měn a kryptoměn; (36) finanční a peněžní služby, jmenovitě služby správy finančních informací a analýz, sjednávání pojištění v oboru zničení a ztráty produktů, vystavování hodnotných poukázek; (38) komunikační služby, a to elektronický přenos dat a dokumentů mezi počítačovými uživateli, přenos zpráv a obrázků pomocí počítačů, přenos digitálních souborů, komunikace prostřednictvím počítačových terminálů, elektronický přenos zpráv, poskytování přístupu do databází, poskytování přístupu ke globální počítačové informační síti více uživatelům, poskytování uživatelského přístupu do globální počítačové sítě, přenos elektronické pošty; (42) poradenství v oblasti počítačových technologií, provádění technických studií proveditelnosti v oblasti nových technologií, konzultace v oboru telekomunikačních technologií, převod dat nebo dokumentů z fyzických nosičů na elektronická média, služby šifrování dat, design a vývoj softwaru, software jako služba (saas) obsahující software pro použití jako kryptografická peněženka, technologické poradenství v oblasti kryptoměn, technologické poradenství a výzkum v oblasti kódování dat, poradenství v

oblasti zabezpečení počítačů, poradenství v oblasti počítačového softwaru, analýza počítačových systémů, tvorba počítačových systémů, konverze dat elektronických informací, poradenství v oblasti zabezpečení dat, poradenství v oblasti internetového zabezpečení.

(511) 9, 36, 38, 42

(540)

**Trezor One**

(111) **371019**

(220) 13.09.2018

(320) 13.09.2018

(442) 17.10.2018

(151) 23.01.2019

(730) **SatoshiLabs s.r.o.**, Kunderka 2359/17a, Praha 8, Libeň, 18000, CZ

(740) JUDr. Jindřiška Šulcová, U Statku 77, Mnichovo Hradiště, Hněvousice, 29501

(210) O-550455

(510) (9) kryptoměnové hardwarové peněženky, počítačový software pro použití jako kryptografická peněženka, přístroje a zařízení týkající se digitálních měn a kryptoměn; (36) finanční a peněžní služby, jmenovitě služby správy finančních informací a analýz, sjednávání pojištění v oboru zničení a ztráty produktů, vystavování hodnotných poukázek; (38) komunikační služby, a to elektronický přenos dat a dokumentů mezi počítačovými uživateli, přenos zpráv a obrázků pomocí počítačů, přenos digitálních souborů, komunikace prostřednictvím počítačových terminálů, elektronický přenos zpráv, poskytování přístupu do databází, poskytování přístupu ke globální počítačové informační síti více uživatelům, poskytování uživatelského přístupu do globální počítačové sítě, přenos elektronické pošty; (42) poradenství v oblasti počítačových technologií, provádění technických studií proveditelnosti v oblasti nových technologií, konzultace v oboru telekomunikačních technologií, převod dat nebo dokumentů z fyzických nosičů na elektronická média, služby šifrování dat, design a vývoj softwaru, software jako služba (saa) obsahující software pro použití jako kryptografická peněženka, technologické poradenství v oblasti kryptoměn, technologické poradenství a výzkum v oblasti kódování dat, poradenství v oblasti zabezpečení počítačů, poradenství v oblasti počítačového softwaru, analýza počítačových systémů, tvorba počítačových systémů, konverze dat elektronických informací, poradenství v oblasti zabezpečení dat, poradenství v oblasti internetového zabezpečení.

(511) 9, 36, 38, 42

(540)

**Trezor Model T**

(111) **371020**

(220) 18.09.2018

(320) 18.09.2018

(442) 17.10.2018

(151) 23.01.2019

(730) **BEDNAR FMT s.r.o.**, Lohenická 607, Praha 9, Vinoř, 19017, CZ

(740) Mgr. David Müller, Filipova 2016/6, Praha 4, Chodov, 14800

(210) O-550545

(510) (7) zemědělské stroje, zemědělské dopravníky, tažné zemědělské stroje, pluh pro zemědělské účely, žací stroje, radlice, brány (traktorem tažené zemědělské nářadí), kypřiče (zemědělské nástroje), pěstovací stroje.

(511) 7

(540)



(111) **371021**

(220) 21.09.2018

(320) 21.09.2018

(442) 17.10.2018

(151) 23.01.2019

(730) **FONEKA s.r.o.**, Jílovice 217, Jílovice, 37332, CZ

- (210) O-550632  
(510) (29) maso, ryby, drůbež a zvěřina, masové výtažky, konzervované, mražené, sušené a vařené ovoce a zelenina, želé, džemy, kompoty, vejce, mléko a mléčné výrobky, potravinářské oleje a tuky; (30) káva, čaj, kakao a náhražky kávy, rýže, tapioka a ságo, mouka a přípravky vyrobené z obilnin, chléb, pečivo a cukrovinky, produkty určené ke konzumaci v mraženém stavu, cukr, med, melasa, droždí, kypřicí prášek do pečiva, sůl, hořčice, ocet, omáčky (ochucovadla), koření, led (zmrazená voda); (31) surové a nezpracované zemědělské, akvakuální, zahradnické a lesní produkty, zrna a semena surová nebo nezpracovaná, čerstvé ovoce a zelenina, čerstvé bylinky, přírodní rostliny a květiny, cibule a hlízy, sazenice a semena pro pěstování rostlin, živá zvířata, krmiva a nápoje pro zvířata, slad; (32) piva, minerální a syčené vody a jiné nealkoholické nápoje, ovocné nápoje a ovocné šťávy, sirupy a jiné přípravky pro přípravu nápojů; (33) alkoholické nápoje (s výjimkou pív).

(511) 29, 30, 31, 32, 33

(540)

## Anton Kaapl

- (111) **371022**  
(220) 28.09.1998  
(320) 28.09.1998  
(442)  
(151) 23.01.2019  
(730) **WALFOOD SA**, 58, rue des Celtes, Luxembourg, 1318, LU  
(740) Rott, Růžička & Guttman, Patentové, známkové a advokátní kanceláře, JUDr. Vladimír Rott, patentový zástupce, Vinohradská 938/37, Praha 2, Vinohrady, 12000  
(210) O-551896  
(510) (29) ryby, čerství a chlazení měkkýši, konzervování měkkýši, včetně čerstvých a chlazených krabů, konzervování krabi.  
(511) 29  
(540)

# CHATKA

- (111) **371023**  
(220) 24.08.2015  
(320) 24.08.2015  
(442) 17.10.2018  
(151) 24.01.2019  
(730) **anji s.r.o.**, Na Poříčí 1071/17, Praha 1, 11000, CZ  
(740) Mgr. Petr Dvořák, advokát, Dlouhá 733/29, Praha 1 - Staré Město, 11000  
(210) O-524755  
(510) (6) kovové bezpečnostní schránky v kombinaci s plastem; (36) bezpečnostní schránky (úschovní služby), úschova cenností - úschova v bezpečnostních schránkách; (45) pronájem bezpečnostních schránek.  
(511) 6, 36, 45  
(540)

## 24SAFE

- (111) **371024**  
(220) 02.09.2016  
(320) 02.09.2016  
(442) 17.10.2018  
(151) 24.01.2019  
(730) **Expainvest Alfa s.r.o.**, Němčičky 144, Němčičky, 69107, CZ  
(740) INPROCHES Patentová a známková kancelář, Mgr. Alžběta Jurtíková, patentová zástupkyně, Mezírka 1, Brno, 60200  
(210) O-533659  
(510) (16) tiskárenské výrobky, pohlednice, fotografie; (21) výrobky z plastických hmot, ze skla, porcelánu a majoliky, neobsažené v jiných třídách, pro domácnost a kuchyň; (25) oděvy, obuv, kloboučnické zboží; (26) krajky, výšivky, stuhy, tkaničky, galanterie, umělé květiny; (33) alkoholické nápoje, víno; (35) propagační činnost a reklama týkající se služeb uvedených ve třídách 39, 41 a 43, prezentace služeb v komunikačních médiích; (39) doprava, organizování cest, dopravní služby cestovní kanceláře, turistické (přepravní) a průvodcovské služby; (41) výchova, vzdělávací, kulturní a společenské, zábavní a sportovní aktivity, pořádání

folklórního festivalu, rekreace osob; (43) služby spojené se zajišťováním stravování, nápojů a dočasného ubytování.

(511) 16, 21, 25, 26, 33, 35, 39, 41, 43

(540)

## SETKÁNÍ PŘÁTEL JIŽNÍ MORAVY

- (111) **371025**  
(220) 17.02.2017  
(320) 17.02.2017  
(442) 17.10.2018  
(151) 24.01.2019  
(730) **Hnilica Pavel**, Žerotínova 788/8, Valašské Meziříčí, 75701, CZ  
(210) O-537458  
(510) (7) elektrotechnická zařízení a přístroje pro domácnost, a to přístroje na mletí potravin a mixéry, kráječe na potraviny, lisy na ovoce nebo zeleninu, domácí automatické pračky, myčky na nádobí, vysavače prachu včetně příslušenství, leštiče parket, kuchyňské drtiče; (9) telekomunikační zařízení a přístroje, spotřební elektronika, audio a video přístroje a příslušenství, kancelářská technika a elektronika, kopírovací stroje, baterie, prodlužovací přírůdky a zásuvky, koaxiální kabely a vodiče, nabíječe a zdroje, konektory, anténní technika, audio a video přijímače, videotechnika, radia, televizní přijímače, hifi-technika, video přehrávače a nahrávače, satelitní přijímače, kazety, satelitní technika, data, databáze, databázové produkty, databázové systémy, informace a záznamy v elektronické podobě, bez ohledu na to, zda uložené na samostatných nosičích a nebo v rámci datových, informačních či telekomunikačních sítí, elektronické časopisy, elektronická periodika a knihy v elektronické podobě, související software a hardware, včetně elektronických multimediálních aplikací, multimediálních nebo informačních katalogů a aplikací pro prohlížení, zpracování nebo uchování dat v elektronické podobě; (11) přístroje a zařízení osvětlovací a topná a ohřívací, na výrobu páry, k vaření, chlazení, sušení, větrání, ventilaci a klimatizaci, včetně součástí a příslušenství, a to lampy, světla, světlomety, chladničky, mrazničky, mrazicí pulty, sušičky, vysoušeče vlasů a ostatní přístroje na úpravu vlasů, kuchyňské sporáky, mikrovlnné trouby, vařiče, vana tělesa, grily a ostatní ohříváče v rámci této třídy, přístroje na přípravu kávy nebo čaje, opékače topinek, ponorné fritézy, chladicí nádoby, svítlny; (16) papír, lepenka a výrobky z těchto materiálů zařazené ve třídě 16, a to plakáty, kalendáře, pohlednice, gratulace, dopisní papíry, obálky, samolepky, obtisky, poznámkové bloky, desky na spisy, pořadače, omalovánky, balicí papír, obaly všeho druhu papírové, listy, pytlíky a sáčky pro obalovou techniku spadající do této třídy, školní sešity, skicáky, tužky, pastelky, tuhy, gumy, ořezávátka, ořezávátka (strojky), penály, papírové tašky, papírové kapesníky, papírové ubrusy a ubrousky, těžítka na papíry, tiskoviny, tiskopisy, časopisy, periodika, knihy, databázové produkty v papírové formě, databáze v papírové formě, tiskoviny z oblasti telekomunikací, tiskárenské výrobky, písma pro tiskárny, losy, šotky, potřeby pro knižní vazby, psací stroje a kancelářské potřeby kromě nábytku, učební pomůcky s výjimkou přístrojů, umělecké nebo ozdobné předměty z papíru, obaly bublinové (z umělých hmot); (35) obchodní průzkum, průzkum trhu, pomoc při řízení obchodních a průmyslových podniků, pomoc při řízení obchodní činnosti, služby a poradenství v obchodní činnosti, obchodní management a podnikové poradenství, poskytování obchodních nebo podnikatelských informací, marketingové studie, organizační poradenství, provádění obchodních operací, činnost ekonomických, účetních a organizačních poradců, pořádání výstav k obchodním účelům, obchodní činnost v oblasti obchodu s výše uvedenými výrobky ve tř. 7, 9, 11 a 16, reklamní, inzertní a propagační činnost, zprostředkovatelská činnost v oblasti obchodu s výše uvedenými výrobky ve tř. 7, 9, 11 a 16, informační a poradenská činnost k obchodním a reklamním účelům, rozšiřování a poskytování reklamních a inzertních materiálů, periodických a neperiodických tiskovin, novin a časopisů určených pro reklamu a propagaci, prospektů, letáků, katalogů, reklamní literatury, brožur v tištěné podobě, na jiných nosných médiích prostřednictvím sítí Internet nebo jiné obdobné veřejné či neveřejné telekomunikační sítě, využití Internetu ke komerčním účelům, business s výše uvedenými výrobky ve tř. 7, 9, 11 a 16, on-line inzerce, prezentace uživatelů na stránkách World Wide Web v počítačové síti internet; (37) instalace, montáž, opravy a údržba telekomunikačních zařízení, kancelářské a reprodukční techniky, elektronických výrobků, zařízení a elektroinstalace, revize, servis, opravy a údržba vyhrazených elektrotechnických zařízení; (38) počítačová komunikace, poskytování dat, informací nebo obrázků a přenos zpráv a obrazových informací pomocí internetu; (42) projektování, konstrukce, poradenství a zpracování expertiz v oblasti elektrických zařízení, vývojová a výzkumná činnost v oblasti elektrických zařízení, technické služby k ochraně majetku a osob.

(511) 7, 9, 11, 16, 35, 37, 38, 42

(540) **Bezpečný odpuzovač**

(111) **371026**

(220) 31.03.2017

(320) 31.03.2017

(442) 14.06.2017

(151) 24.01.2019

(730) **Lottoland Holdings Ltd. Nigel Birrell**, Ocean Village Promenade 23, Ocean Village, GI

(210) O-538557

(591) Barevná

(510) (16) papír, lepenka a výrobky z těchto materiálů, a to reklamní, propagační a užitkové výrobky z papíru určené pro propagaci, periodické i neperiodické publikace, informační, reklamní a propagační materiály v rámci této třídy, tiskárenské a kartonážní výrobky, data a databáze na papírových nosičích, losy, sázanky, sázkové tikety, vstupenky; (28) hry, hračky a výrobky určené ke hraní, zařízení na videohry, elektronická herní zařízení, hrací karty, sportovní potřeby, tipovací zařízení, výherní a nevýherní hrací přístroje; (35) reklama, propagace, řízení obchodní činnosti, obchodní administrativa, kancelářské práce, inzertní činnost, vyhledávání sponzorů, prodej reklamních a upomínkových předmětů; (41) vzdělávání, školení, zábava, sportovní a kulturní činnosti, organizování a pořádání loterií, provozování loterií, heren, rulet a kasin, organizování, provozování a pořádání sázkových her, výherních loterií, tombol, soutěží, provozování výherních i nevýherních hracích zařízení, služby vztahující se k hrám, sázení, hazardním hrám (včetně hazardních her na dálku), loteriím, kasinům a ruletám, projekce sportovních přenosů, organizování sportovních sázek a číselných loterií, prodej losů a příjem sázek (zábava), pořádání a organizování kulturních, sportovních a společenských událostí, předprodej a prodej vstupenek (zábava), organizování a pořádání vzdělávacích akcí, provozování sportovních zařízení, zprostředkování v oblasti sázkových her, kurzových a jiných sázek a loterií v rámci této třídy.

(511) 16, 28, 35, 41

(540)



(111) **371027**

(220) 04.04.2017

(320) 04.04.2017

(442) 17.10.2018

(151) 24.01.2019

(730) **LIFT OFF EUROPE s.r.o.**, Poděbradská 186/56, Praha 9 - Hloubětín, 19800, CZ

(210) O-538661

(510) (12) síť na zavazadla do vozidel, dopravní prostředky s koly, části a příslušenství dopravních prostředků, dron, elektrická vozidla s vlastním pohonem, elektricky ovládaná vozidla, elektricky poháněná vozidla, elektromobily, elektromobily (vozidla), motorová vozidla, osobní motorová vozidla, auta, automobilová pozemní vozidla, automobily, bezmotorové skútry (vozidla), cestovní jízdní kola, nosiče zavazadel na kolečkách, vozíky na nářadí, civilní drony, dálkově ovládané létající objekty, silniční kola, silniční závodní kola, horská kola, motorová jízdní kola, sedla na jízdní kola a motocykly, motocyklové sedlové brašny, sedlové brašny upravené na jízdní kola, sedlové brašny upravené pro jednostopá vozidla, vaky (sedlové brašny) na jízdní kola, příslušenství pro jízdní kola pro převoz zavazadel, příslušenství pro jízdní kola na převoz nápojů; (14) amulety, bižuterie a ozdoby, bižuterie, brože (šperky), části a součásti klenotů, dámské šperky, dekorativní předměty (bižuterie nebo klenoty) pro osobní použití, hodiny, klenoty, klenoty vyráběné na zakázku, manžetové knoflíky, manžetové knoflíky a spony do kravat, medailony (šperky), náhrdelníky, náramky, náramky a hodinky (kombinace), náušnice, ozdoby (šperky), ozdoby na šaty (klenoty), přívěsky, prsteny (šperky), řetízky (šperky), šperky, bižuterie a bižuterie z plastu, automatické hodinky,

dámské hodinky, digitální hodiny, hodinářské výrobky, hodiny a hodinky, kožené řemínky na hodinky, nekožené pásky k hodinkám, příslušenství k hodinkám, řemínky k hodinkám, řemínky na hodinky z kovu, kůže nebo z plastu, dárková pouzdra na hodinářské výrobky, dárkové krabičky na hodinářské výrobky, dárkové krabičky na hodinky, klenotnice (schránky či krabičky), kryty na hodinky, pouzdra, pouzdra na manžetové knoflíky, pouzdra na hodinky, na náramkové hodinky a hodiny, kovové přívěsky na klíče, kroužky na klíče a přívěsky ke klíčům, přívěsky na klíče, přívěsky ke klíčům, řetízky na klíče (kroužky na klíče s drobnými předměty nebo přívěsky); (18) zavazadla, cestovní tašky, peněženky a ostatní tašky, cestovní zavazadla, gumové visačky na zavazadla, kovové visačky na zavazadla, malá příruční zavazadla, kožená zavazadla, malá zavazadla, obaly na zavazadla, plastové visačky na zavazadla, popruhy na zavazadla, příruční zavazadla, velké lodní kufr (zavazadla), visačky na zavazadla ze všech materiálů, deštníky a slunečníky, sedlářské výrobky, biče a postroje pro zvířata, aktovky, aktovky a pouzdra na doklady, aktovky, příruční tašky, batohy, batohy pro horolezce, batohy na pěší turistiku, batohy (ruksaky), batohy s kolečky, batohy turistické, brašny na nářadí prodávané prázdné, batůžky, brašny přes rameno, brašny pro kurýry, cestovní kabelky, brašny pro volný čas, cestovní kufr, cestovní soupravy, cestovní tašky do letadla, cestovní tašky (kožená galanterie), dámské peněženky, diplomatické kufříky, diplomatky, hygienické tašky na toaletní potřeby, kabelky, kabelky do ruky (bez ucha), kabelky na líčidla (prodávané prázdné), kabelky, peněženky a náprsní tašky, klíčenky, klíčenky jako pouzdra, kosmetické taštičky, kožené kapsičky, kožené cestovní kufr, kožené náprsní tašky na kreditní karty, kožené obálky, kožené obaly na kreditní karty, kožené peněženky, kožené peněženky na mince, kožené tašky a peněženky, krabice na klobouky na cesty, kufříky, kufříky na doklady, kufr, kufr a cestovní tašky, kufr na kolečkách, kufr s kolečky, látkové cestovní vaky, látkové vaky, ledvinky, malé batohy/ ruksaky, nákupní tašky, neceséry (kufříky na kosmetiku) prodávané prázdné, nepromokavé tašky, obaly na bankovky, obaly na kreditní karty, obaly na dokumenty, obaly na oděvy (cestovní), pánské tašky na doklady, peněženky (kožené zboží), peněženky na karty (kožené zboží), plátěné tašky, peněženky (na papírové peníze), plázev tašky, pouzdra na karty, pouzdra na klíče, pouzdra na vizitky, rámy kabelek, rámy na peněženky na mince, řemínky ke kabelkám, rámy peněženek, ruksaky, ruksaky na pěší turistiku, ruksaky turistické, sáčky, sedlové brašny, skládací aktovky, školní aktovky, školní batohy, sportovní vaky, tašky, tašky cestovní, tašky na boty, tašky na kolečkách, tašky na nářadí, prázdné, tašky na nářadí (prázdné) pro motocykly, tašky na sportovní oděvy, tašky nošené křížem přes rameno, tašky s popruhem přes rameno, tašky válcovitého tvaru, taštičky na líčidla, klíče a jiné osobní potřeby, toaletní tašky, turistické batohy, univerzální přepravní tašky, univerzální sportovní tašky, univerzální peněženky, víceúčelové sportovní tašky, víkendové tašky, visačky na zavazadla (kožené zboží), kožené pásky, kožené desky, kožené řemínky, kožené visačky/štitky, kůže a imitace kůže, kožené sedlářské výrobky; (25) oděvy, baseballové čepice, čapky, čepice (pokrývky hlavy), cyklistické čepice, kapuce, kšilty, kukly, lyžařské čepice, pletené čepice, šátky, sportovní čepice, vlněné čepice, bombery, bundy, cyklistická trička, cyklistické krátké kalhoty, cyklistické šortky, dámská krátká přiléhavá trička, dámské kabáty, dámské oděvy, dámské šaty, džínové oděvy, džiny, funkční spodní prádlo, kabáty, kalhoty, kombinézy, košile, kostýmy, obleky, kožené pásky, kožené oděvy, látkové opasky, legíny, manžety, mikiny, mikiny s kapucí, nepromokavé oděvy, oblečení pro volný čas, oděvy pro cyklisty, oděvy pro motoristy, oděvy z kožešin, oděvy pro sport, opasky, overaly, pásky, pletené oděvy, pletené rukavice, pletené oděvní výrobky, pletené zboží (oděvy), pletený materiál, úplet, ponožky, ponožky a punčochy, pulovry, pulovry, pytle na oděvy, reflexní bundy, rukavice, rukavice pro cyklisty, šály, saka, šaty, šortky, spodní prádlo, sukně, svetry, tepláky, tílka, trička, vesty, větrovky, sportovní pokrývky hlavy (jiné než helmy); (26) přívěsky (nikoli klenoty nebo přívěsky na klíče, prstýnky nebo řetízky), brože (jako oděvní doplňky), cvoky (cvočky) na oděvy, držáky popruhů, ramínek (krejčovský materiál), galanterie, karabinky, odznaky, ne z drahých kovů, odznaky ozdobné (knoflíky), ozdobné knoflíky, ozdobné látkové záplaty, ozdoby na obuv, ozdoby na klobouky, ozdoby textilních výrobků (nažehlovací -), přezky na opasky, přezky na oděvy, přezky, spony (oděvní doplňky), přívěsky jiné než bižuterní, klíčové kroužky nebo řetízky; (35) online maloobchodní služby zaměřené na zavazadla, reklama, marketing a propagační služby, reklamní, marketingové a propagační služby.

(511) 12, 14, 18, 25, 26, 35

(540)

# NAUT

(111) **371028**

(220) 22.04.2017

(320) 22.04.2017

(442) 17.10.2018

(151) 24.01.2019

(730) **VIVELINE s.r.o.**, náměstí Dr. M. Horákové 1359/7, Karlovy Vary, 36001, CZ

(740) ZEMAN - podkrušnohorská patentová a známková kancelář, Mgr. Dita Fialová, Hradní 301/9, Loket, 35733

(210) O-539102

(591) Barevná

(510) (3) kosmetika - kosmetické výrobky všeho druhu (kromě autokosmetiky), parfumerie, zubní pasty, přípravky ústní hygieny, ústní vody, prací prášky, mýdla, toaletní vody, pleťové vody, šampony, vlasové vody, sprchové gely, laky na nehty a odlakovače, přípravky na holení a po holení, koupelové soli ne pro léčebné účely, koupelové přísady ne pro léčebné účely, kosmetické výrobky ochranné ne pro léčebné účely, kosmetické výrobky obsahující vřidelní vodu a vřidelní sůl ne pro léčebné účely, toaletní potřeby v rámci této třídy, kosmetické neceséry, éterické oleje a esence, přípravky k péči o pokožku; (5) soli vřidelní a zřidelní, soli do koupelí léčebné, výrobky ze soli vřidelních a zřidelních pro léčebné účely, sůl nekarbonizovaná pro léčebné účely, koncentráty přírodních solí, roztoky přírodních solí a přípravky ze solí pro léčebné účely, léčebné minerální vody s obsahem přírodních minerálních solí, dietetické výrobky k léčebným účelům, fytotherapeutické výrobky a léčebné prostředky, masti, krémy, gely, emulze, vody a roztoky, potravinové doplňky zařazené v této třídě, bahno pro léčivé koupele; (16) papír a papírové výrobky, a to adresáře, alba, balicí papír, blahopřání, bloky, papírové desky, formuláře, zápisníky, obaly zařazené v této třídě, tištěné reklamní, propagační, inzertní a informační materiály, fotografie, grafická díla, grafické reprodukce a jiná vyobrazení, etikety, samolepky, informace na papírovém nosiči, výstupy počítačů, grafické návrhy, grafická díla, tašky s potiskem z papíru a plastů, upomínkové a dekorativní předměty z papíru, vývěsní štíty z papíru a lepenky, informační tabule zařazené v této třídě; (35) zprostředkování obchodu s výrobky uvedenými ve třídách 3, 5 a 16, reklamní, propagační a inzertní činnost, vydávání a šíření reklamních a propagačních materiálů, soustředování a poskytování informací komerčního charakteru, předvádění a nabízení zboží, pořádání výstav komerčního charakteru, prezentace služeb, obchodní poradenství v oboru kosmetických výrobků a výrobků ze solí vřidelních a zřidelních, obchodní administrativa, účetní činnosti.

(511) 3, 5, 16, 35

(540)



(111) **371029**

(220) 09.06.2017

(320) 09.06.2017

(442) 09.08.2017

(151) 24.01.2019

(730) **Kubišta Štěpán**, E. Krásnohorské 14, Praha 1, 11000, CZ

(740) Baker & McKenzie s.r.o., advokátní kancelář, JUDr. Jiří Čermák, advokát, Klimentská 46, Praha 1, 11002

(210) O-540285

(510) (16) reklamní, propagační a informační materiály na bázi papíru, tiskoviny, prezentační a firemní publikace, periodika, knihy, letáky, plakáty, reklamní tabule z papíru nebo lepenky, reklamní katalogy, pozvánky, vývěsky, pohlednice, kalendáře, tištěné jídelní listky, etikety na láhve, inzertní noviny, ubrusy a ubrousky papírové, papírové a plastové obálky, sáčky, tašky a pytle (z papíru nebo z umělých hmot, vše v rámci této třídy), krabice a krabičky lepenkové nebo papírové, papírové visačky, papírové a plastové obaly a krabice na lahve, balicí papír a plastové fólie na balení, papírové podložky na stolování, papírové a plastové podložky pod sklenice, dekorativní, propagační a upomínkové předměty z papíru, papírové hmoty a plastu zahrnuté ve třídě 16, tužky všeho druhu; (32) piva, minerální vody, šumivé nápoje a jiné nápoje nealkoholické, nápoje a šťávy ovocné, sirupy a jiné přípravky k zhotovování nápojů; (43) služby zajišťující stravování a nápoje, provozování barů a restaurací.

(511) 16, 32, 43

(540)



(111) **371030**

(220) 11.07.2017

(320) 11.07.2017

(442) 17.10.2018

(151) 24.01.2019

(730) **Tesco Stores ČR a.s.**, Vršovická 1527/68b, Praha 10, 10000, CZ

(210) O-540916

(510) (3) bělicí přípravky, prací prostředky, čistící, lešticí, odmašťovací a brusné prostředky, mýdla, parfumerie, éterické oleje, kosmetika, přípravky pro růst vlasů, prostředky na čištění zubů, toaletní potřeby bez léčivých účinků; (9) počítačové programy, počítačový software; (16) papír, lepenka, nálepky (lepící pásky) pro kancelářské použití nebo pro domácnost, papír toaletní, papírenské výrobky, papírové ubrousky, tiskárenské výrobky, potřeby pro knižní vazby, fotografie, lepidla pro papírenství nebo domácnost, materiál pro umělce, štětce, psací stroje a kancelářské potřeby (vyjímaje nábytek), učební a vyučovací pomůcky s výjimkou přístrojů, plastické obaly (nezařazené do jiných tříd), tiskařské typy, štočky; (21) pomůcky a nádoby pro domácnost a kuchyň, hřebeny a mycí houby, kartáče (s výjimkou štětců), materiály pro výrobu kartáčů, čistící potřeby, drátky na čištění parket, sklo surové nebo opracované (s výjimkou stavebního skla), porcelán a majolika neobsazené v jiných třídách; (29) maso, ryby, drůbež a zvěřina, masové výtazky, konzervované, sušené, vařené a zavařené ovoce a zelenina, želé, džemy a marmelády, kompoty, ovocné omáčky, vejce, mléko a mléčné výrobky, jedlé oleje, tuky; (30) káva, čaj, kakao, cukr, rýže, tapioka, ságo, kávová nährzka, mouka a výrobky z obilnin, chléb, pečivo a cukrářské výrobky, marmeláda, med, sirup, kvasnice, prášek do pečiva, sůl, hořčice, ocet, omáčky aromatické, koření, polevy; (31) zemědělské, zahradnické a lesnické výrobky a obilí, které nejsou zařazené do jiných tříd, živá zvířata, čerstvé ovoce a čerstvá zelenina, semena, osivo, živé rostliny a květiny, krmlivo pro zvířata, slad; (32) pivo, minerální a sodové vody a další nealkoholické nápoje, ovocné nápoje a ovocné šťávy, sirupy a další polotovary k výrobě nealkoholických nápojů; (33) alkoholické nápoje kromě piva; (35) administrativní zpracování nákupních objednávek, aktualizování reklamních materiálů, dodavatelské služby pro třetí osoby (nákup výrobků a služeb pro jiné podniky), obchodní nebo podnikatelské informace a jejich poskytování, inzerce poštou, kanceláře dovozní a vývozní, rady pro spotřebitele (spotřebitelská poradna), komunikační média (prezentace výrobků v komunikačních médiích) pro účely maloobchodu, kopírování nebo rozmnožování (reprodukce) dokumentů a dokladů, licence na výrobky a služby (komerční správa), marketing, nábor zaměstnanců, analýzy nákladů nákupní ceny a velkoobchodní ceny (analýzy), obchodní management a podnikové poradenství, obchodní a podnikatelský průzkum, obchodní reklama pro třetí osoby, organizování výstav (komerčních nebo reklamních), personální poradenství, pořádání veletrhů pro obchodní a reklamní účely, prodej po telefonu (telemarketing), pronájem reklamní doby v komunikačních médiích, pronájem reklamních materiálů, pronájem reklamních ploch, průzkum trhu, předvádění zboží, reklama a propagace, reklama on-line v počítačové síti, zaslání reklamních materiálů zákazníkům (letáky, prospekty, tisky, vzorky zboží), vydávání, zveřejňování, oznámení,

vyhlášení a publikování reklamních textů, televizní a rozhlasová reklama, sestavování statistiky, služby (telefonní vzkazy, dotazy), služby v oblasti srovnávání cen, styk s veřejností, vedení kartoték v počítači (řízení souboru), vylepování plakátů, distribuce vzorků zboží, předvádění zboží; (39) balení zboží, dodávky květin, informace o dopravě, doručovací a kurýrní služby, doručování zboží, novin a časopisů, dovoz a doprava, informace o skladování, stěhování, spedice, taxislužba, skladování zboží.

(511) 3, 9, 16, 21, 29, 30, 31, 32, 33, 35, 39

(540)



(111) **371031**

(220) 04.09.2017

(320) 04.09.2017

(442) 17.10.2018

(151) 24.01.2019

(730) **Český obchodní servis, s.r.o.**, Stavbařů 32, Most, 43401, CZ

(740) JUDr. Aleš Zábrš, advokát, Na Beránce 2, Praha 6, 16000

(210) O-542006

(591) Barevná

(510) (35) televizní a rozhlasová reklama, merchandising, činnost organizačně-ekonomických poradců, hodnocení dynamiky a platební schopnosti podnikatelských subjektů, administrativní služby, automatizované zpracování dat a komerčních informací, marketing, propagační, reklamní a inzertní služby prostřednictvím jakéhokoliv média - prostřednictvím telefonní, datové nebo informační sítě a jejich distribuce, venkovní reklama, služby komerční informační kanceláře a obchodní informační servis, spadající do této třídy, reklamní prezentace na výstavách a veletrzích, zprostředkovatelské služby v oblasti vydávání reklamních, inzertních a propagačních tiskovin a zajištění jejich rozšiřování; (36) veškeré pojišťovací, zajišťovací a zábranné služby spolu se službami s nimi souvisejícími v rámci této třídy, finanční služby spolu s poskytnutím nadstandardních produktů v oblasti pojištění, peněžní služby poskytované elektronicky a prostřednictvím telefonu, pojištění zejména v oblasti životního a úrazového pojištění, škod na dopravních prostředcích, pojištění přepravovaných věcí, zavazadel a jiného majetku, pojištění škod na majetku způsobené požárem, výbuchem, všemi přírodními živly, pádem letadla i jinými způsoby, odpovědnosti za škodu vyplývající z vlastnictví nebo užití pozemního motorového dopravního prostředku včetně odpovědnosti dopravce, všeobecné pojištění za škodu i odpovědnosti za škody na životním prostředí a/nebo pojištění různých finančních ztrát, pojištění v oblasti finančních služeb osobám v nouzi během cestování nebo pobytu mimo místa trvalého bydliště, peněžní služby, přijímání finančních prostředků a jejich správa, finanční odhady a oceňování movitého i nemovitého majetku, poskytování finančních služeb kartami kreditními, magnetickými, čipovými, multifunkčními, elektronickými peněženkami nebo jinými kartami s inteligencí, finanční sponzorování, investování do cenných papírů, hypoteční financování a leasing, služby v oblasti finančních instrumentů spadající do této třídy, finanční analýzy, manažerské služby a makléřské služby v oblasti peněžnictví, pojištění a zajištění majetku, zprostředkovatelské služby v oblasti stavebního spojení, poskytování služeb a prezentace na výstavách a veletrzích v oblasti peněžnictví a pojištění, pronájem bytových a nebytových prostor související s pojišťovací činností, funkce správce majetkových účastí v dceřiných i jiných společnostech, šetření pojistných událostí a likvidátorské služby, služby osobních finančních a pojišťovacích poradců, služby v oblasti podpory a rozvoje pojišťovnictví spadající do této třídy, veškeré konzultační služby v oblasti financí, pojištění, stavebního spojení a úvěrování, poskytování služeb v oblasti pojištění a služeb s nimi souvisejících v rámci této třídy prostřednictvím elektronických médií; (42) služby v oblasti kódování a dekodování zabezpečovacích systémů (tvorba software), počítačové programování, služby v oblasti vývoje a výzkumu nových finančních a pojišťovacích instrumentů (software).

(511) 35, 36, 42

(540)



(111) **371032**

(220) 09.10.2017

(320) 09.10.2017

(442) 17.10.2018

(151) 24.01.2019

(730) **Burda Praha, spol. s r.o.**, Přemyslovská 2845/43, Praha 3, 13000, CZ

(210) O-542799

(591) Barevná

(510) (9) informace, data a databáze na elektronických, magnetických a optických nosičích všeho druhu a v elektronických, datových, informačních a telekomunikačních sítích všeho druhu, multimediální aplikace, zejména elektronické informační katalogy, časopisy a periodika, knihy v elektronické podobě, nahrané zvukové a zvukově-obrazové a obrazové záznamy, včetně software na CD a DVD discích a magnetických nosičích, software pro počítače; (16) tiskoviny všeho druhu, zejména periodické a neperiodické publikace na papírových nosičích, jako časopisy, noviny, knihy, prospekty, plakáty, data a databáze na papírových nosičích, kalendáře, fotografie, pohlednice, plakáty, samolepky, knihařské výrobky, informační a propagační výrobky z papíru, včetně dekoračních předmětů z papíru, obalový materiál z papíru a balicí fólie z plastu, papírové a plastové sáčky a tašky, kancelářské potřeby (vyjma nábytku); (35) zprostředkovatelské služby v oblasti obchodu s reklamou a pomoc při řízení obchodní činnosti, zprostředkování obchodních kontaktů v oblasti výrobků tříd 9,16 a služeb tříd 35, 38 a 41, reklamní a propagační činnost, poskytování obchodních informačních produktů, zejména multimediálních informací pro reklamní a obchodní účely, včetně jejich vyhledávání, inzertní a propagační činnost, včetně on-line inzerce a prezentace uživatelů v počítačové síti Internet, obchodní využití sítě Internet v oblasti vyhledávacích služeb v oblasti obchodu s reklamou a e-businessu, vydávání reklamních a/nebo náborových textů, propagačních a inzertních tiskovin, rozšiřování reklamních a/nebo inzertních materiálů, obchodní průzkum a analýza trhu, marketing, organizace reklamních a obchodních předváděcích akcí výrobků a služeb, včetně obchodních výstav a jejich doprovodných akcí, jako komerčních módních přehlídek, distribuce zboží a tiskovin k reklamním účelům, obchodní zastoupení tuzemských a zahraničních firem, obchodní a podnikatelský informační servis, obchodní poradenské a konzultační služby; (38) šíření elektronických informací, zpráv textových, zvukových a zvukově-obrazových, zejména elektronických časopisů, knih a děl prostřednictvím počítačové sítě Internet a satelitů, výměna elektronických zpráv a informací, služby zabezpečující audiovizuální komunikaci prostřednictvím informačních a telekomunikačních sítí, zejména počítačové sítě internet a satelitů, šíření audiovizuálních děl, zpráv a informací, anket a soutěží, odborná informační a poradenská činnost v daných oborech třídy 38, televizní vysílání; (41) nakladatelství a vydavatelství periodických a neperiodických publikací, zejména společenských, zábavních, vzdělávacích a odborných časopisů, a to tištěných na papírových nosičích i v elektronické podobě, včetně textových, zvukových a zvukově-obrazových zpráv a informací na elektronických, magnetických a optických nosičích všeho druhu, ediční a publikační činnost, včetně nahrávání zvukových a zvukově-obrazových nosičů a pořadů pro rozhlasové a televizní vysílání, půjčování publikací a nahraných zvukových a zvukově-obrazových nosičů, produkční a agenturní činnost v oblasti zábavy, vzdělávání, kultury a sportu, včetně pořádání zábavních a vzdělávacích soutěží a akcí, hobby-soutěží, zájmových klubů, setkání a přednášek, včetně akcí na podporu zdravého životního stylu a společenského uplatnění a aktivity zájmových skupin, kulturních a/nebo vzdělávacích výstav, informační, konzultační, poradenské a obstaravatelské služby v oboru nakladatelské a vydavatelské činnosti, produkční a agenturní činnost v oblasti zábavy, kultury, vzdělávání, zájmové činnosti a společenských aktivit.

(511) 9, 16, 35, 38, 41



(540)

**BeHAPPY**

(111) **371033**

(220) 11.10.2017

(320) 11.10.2017

(442) 17.10.2018

(151) 24.01.2019

(730) **Caledonian Languages s.r.o.**, Na Florenci 1270/31, Praha 1, 11000, CZ

(210) O-542879

(16) učební pomůcky (s výjimkou přístrojů) pro výuku cizích jazyků, veškeré propagační materiály z papíru (plakáty, letáky, brožury, prospekty, katalogy), tiskoviny všeho druhu (noviny, časopisy), periodické publikace, informační produkty na papírových nosičích, reklamní a propagační předměty spadající do této třídy; (35) reklama, propagace, řízení obchodní činnosti, obchodní administrativa, kancelářské práce, překlad informací do počítačových databází, systemizace informací do počítačových databází; (41) organizování výchovných, vzdělávacích a školicích pobytů v tuzemsku i zahraničí, vydávání učebních pomůcek, organizování výchovných, vzdělávacích a školicích kurzů, přednášek a seminářů, poskytování vzdělávacích kurzů, jazyková výuka, pořádání kulturních, zábavních akcí a vzdělávacích akcí, překlady, tlumočení, publikace učebnic a knih, elektronické publikování, informace o výchově a vzdělávání, pořádání a řízení pracovních setkání (školení), poskytování on-line elektronických publikací, semináře (organizování a vedení), školení, vyučování, vydávání elektronických knih a časopisů on-line, školení (pořádání a řízení), vzdělávací informace, organizování kulturních nebo vzdělávacích výstav, provozování her on-line (z počítačové sítě), služby v oblasti grafické úpravy, jiné než pro reklamní účely, školství, nakladatelství a vydavatelství, redakční činnost, poradenská činnost v oboru vydavatelství a nakladatelství, nakladatelství a vydavatelství periodických a neperiodických publikací v tištěné i elektronické podobě, ediční činnost, publikační činnost, výchovné, vzdělávací, soutěžní, zábavní, sportovní a kulturní aktivity, pořádání přednášek, besed a soutěží všeho druhu, veškerá agenturní a produkční činnost v oblasti služeb uvedených ve třídě 41, pořádání a zajišťování audiovizuálních akcí, nahrávání nosičů zvukových nebo obrazové zvukových, půjčování nahrávaných zvukových a zvukové obrazových záznamů, tvorba, výroba audiovizuálních děl a programů.

(511) 16, 35, 41

(540) **Caledonian School - To Know Is to Grow**

(111) **371034**

(220) 07.11.2017

(320) 07.11.2017

(442) 17.10.2018

(151) 24.01.2019

(730) **Kloubková Veronika**, Márova 2805/8, Praha 5, Stodůlky, 15500, CZ

(210) O-543571

(510) (41) hodiny cvičení, hodiny pohybových aktivit, fitness centra (provozování); (43) bistra (služby).

(511) 41, 43

(540)

**Be Fine**

(111) **371035**

(220) 07.11.2017

(320) 07.11.2017

(442) 17.10.2018

(151) 24.01.2019

(730) **Pražská plynárenská, a.s.**, Národní 37/38, Praha 1, Nové Město, 11000, CZ

(210) O-543579

(591) Barevná

(510) (4) průmyslové oleje a tuhy, maziva, přípravky pro pohlčování, zvlhčování a vázání prachu, paliva (včetně pohonných hmot do motorů) a osvětlovací

látky, svíčky a knoty na svícení; (9) přístroje a nástroje vědecké, lodní, geodetické, fotografické, kinematografické, optické, přístroje a nástroje pro vážení, měření, kontrolu (dohled), záchranu a výuku, zařízení a přístroje pro vedení, přepínání, přeměnu, akumulaci, regulaci nebo řízení elektrického proudu, zařízení pro záznam, přenos, reprodukci zvuku nebo obrazu, magnetické datové nosiče, záznamové disky, kompaktní disky, DVD a jiná digitální záznamová média, mechanismy pro zařízení uváděná do chodu vhozením mincí, registrační pokladny, kalkulačky, zařízení na zpracování dat, počítače, počítačové programy (software), hasicí přístroje; (12) vozidla, dopravní prostředky pro pohyb po zemi, vodě nebo vzduchem; (37) stavebnictví, opravy vozidel, instalace a opravy pneumatik; (39) doprava, balení a skladování zboží, organizování cest.

(511) 4, 9, 12, 37, 39

(540)

**deppo**

(111) **371036**

(220) 24.11.2017

(320) 24.11.2017

(442) 17.10.2018

(151) 24.01.2019

(730) **Harbor Capital CEE a.s.**, Klimentská 1207/10, Praha 1 - Nové Město, 11000, CZ

(740) Všeček Zelený Švorčík Kalenský a partneři, advokátní a patentová kancelář, JUDr. Otakar Švorčík, Hálkova 2, Praha 2, 12000

(210) O-543974

(510) (35) reklamní a propagační činnost, marketing, kopírovací služby, zprostředkování obchodu v oblasti realit, financí a investičních nástrojů, mediální zastoupení, služby v oblasti administrativní správy, obchodně-organizační, korporátní poradenství pro právnické osoby v podnikatelských aktivitách, organizačních a ekonomických otázkách v obchodních záležitostech, při plánování a organizaci; (36) realitní činnost, správa nemovitostí, zprostředkování služeb v oblasti realit, financí a investičních nástrojů, finanční poradenství pro právnické osoby, poradenské služby v oblasti finančních záležitostí (poskytování úvěrů, zhodnocení kapitálu), služby v oblasti dluhopisů, vydávání dluhopisů; (37) dobývání rašeliny a bahna, údržba nemovitostí; (40) polygrafická výroba, knihařské práce, úprava nerostů; (41) vydavatelské činnosti.

(511) 35, 36, 37, 40, 41

(540)

**HARBOR CAPITAL**

(111) **371037**

(220) 29.12.2017

(320) 29.12.2017

(442) 17.10.2018

(151) 24.01.2019

(730) **CUBTI, s.r.o.**, Azalková 1217/31, Praha 10, Hostivař, 10200, CZ

(740) PROPATENT, JUDr. Matěj Sedláček, Pod Pekařkou 107/1, Praha 4, Podolí, 14700

(210) O-544798

(510) (20) nábytek, židle, zrcadla, části a příslušenství uvedených výrobků, jsou-li obsaženy v této třídě; (35) internetový obchod a dodavatelské služby s uvedenými výrobky ve tř. 20, marketing, import a export a zprostředkování obchodní činnosti pro výše uvedené výrobky ve tř. 20, poradenská služba v obchodu s výrobky výše uvedenými ve tř. 20, reklama, propagace.

(511) 20, 35

(540)

# ERREVO

(111) **371038**

(220) 26.02.2018

(320) 26.02.2018

(442) 09.05.2018

(151) 24.01.2019

(730) **Vlková Tereza Mgr.**, U Perštejnských 2, Praha 4, 14000, CZ

(210) O-546043

(510) (39) agenturní služby týkající se zajišťování zájezdů, obstarávání přepravy zahraničních návštěvníků i tuzemských zákazníků a jejich zavazadel, prodej a rezervace jízdenek, místenek a jiných cenin pro železniční, automobilové, letecké, lodní cesty v České republice i v zahraničí, prodej a rezervace lůžkových poukázek pro mezinárodní a místní přepravu, organizování i zprostředkování zájezdů a cest dopravními prostředky, zprostředkování přepravy turistů a jejich zavazadel, zajišťování i zprostředkování autobusové a automobilové dopravy, poskytování informací ohledně cest a autobusové, železniční, letecké a lodní dopravy, zprostředkování doprovázení turistů, organizování a zprostředkování výletů, zprostředkování turistických prohlídek, okružních plaveb, obstarávání ostatních služeb v oblasti dopravy souvisejících s cestováním, zajišťování rekreačních pobytů v ČR i v zahraničí v oblasti přepravy turistů, zprostředkování a poskytování pronájmu automobilů a autobusů, zprostředkování pronájmu lodí, autobusů, automobilů, zprostředkování víz, obstarávání poukázek (voucherů) na služby zařazené ve třídě 39; (41) dohled nad tělesným cvičením, doučování a vyučování v akademích, editování fotografií, editování nebo nahrávání zvuků a obrazů, editování psaných textů, ekologicky orientovaná vodní instruktáž, elektronická nakladatelská činnost (služby), elektronické on-line publikace periodik a knih, fotografování, hodiny pohybových aktivit, informace o možnostech rekreace, instruktáž ke cvičení, instruktážní kurzy vztahující se ke sportovním aktivitám, klubové vzdělávací služby, koučing, kurzy osobního rozvoje, organizace kulturních, zábavních a sportovních akcí, organizace soutěží a vyhlášení cen, instruktáž k surfinu, organizování her a soutěží, organizování horolezeckých túr s průvodcem, organizování skupinových rekreačních činností, sportovní výuka, trénink a instruktáž; (43) služby cestovní kanceláře, zejména obstarávání poukázek (voucherů) na služby zařazené ve třídě 43, obstarávání poukázek na stravování, zajišťování ubytování a stravování, poskytování hotelových služeb, poskytování přechodného ubytování, rezervace ubytování v hotelích, penzionech a jiných ubytovacích zařízeních v ČR i v zahraničí, obstarávání ostatních služeb v oblasti ubytování a stravování souvisejících s cestováním, zajišťování rekreačních pobytů v ČR a v zahraničí v oblasti ubytování a stravování turistů, hotely, ubytovny a penziony, prázdninové a turistické ubytování, turistické ubytovny.

(511) 39, 41, 43

(540)

## Salty Lobos

(111) **371039**

(220) 17.05.2018

(320) 17.05.2018

(442) 27.06.2018

(151) 24.01.2019

(730) **PADOK Investments, s.r.o.**, Karolinská 661/4, Praha 8, Karlín, 18600, CZ

(210) O-548021

(510) (16) tiskoviny, grafické tisky, letáky, samolepky; (21) kapesní lahve, lahve na pití pro sportovní účely; (25) oděvy, sportovní dresy, trička, kalhoty, mikiny, pulovry, čepice; (35) administrativní služby, cílený marketing, marketing, poskytování obchodních informací prostřednictvím webových stránek, profesionální obchodní poradenství, pronájem reklamních ploch, propagace, reklama, šíření reklamních materiálů; (41) služby fitness klubu, služby fitness centra, provozování fitness center, instruktáž fitness tréninku, fitness centra (provozování), služby fitness center (zdravotní a fitness trénink), služby fitness klubů (zdravotní a fitness trénink), vedení hodin v

fitness centru, poradenské služby ohledně cvičení (fitness), služby osobního trenéra [fitness trénink], služby fitness klubu a posiloven, poskytování prostor na cvičení a fitness, pronájem bruslí, pronájem sportovišť, pronájem sportovního vybavení, pronájem sportovních potřeb, pronájem sportovních hřišť, pronájem sportovních zařízení, pronájem bruslí na led, provozování sportovních táborů, služby sportovních táborů, organizování prázdninových táborů, tábory (kursy) se sportovním zaměřením, sportovní tábory, zábava ve formě zápasů ledního hokeje, zábava ve formě hokejových utkání, soutěže (organizace sportovních soutěží), služby osobního trenéra [kondiční trénink], služby osobních trenérů, trenérské služby v oblasti sportovních aktivit, trenérské služby zaměřené na cvičení (fitness); (43) bary nabízející ovocné nápoje, bary, bary (služby -), bufety rychlého občerstvení, denní bary (v restauraci, hotelu), centra péče o děti, dočasné ubytování, dočasné ubytování (služby), podávání stravování a nápojů v restauracích a barech, podávání jídel a nápojů, poskytování dočasného ubytování pro hosty, poskytování rekreačního ubytování, pronájem bytového zařízení, pronájem místností na společenské akce, restaurační a barové služby, restaurační služby zahrnující bary s povolením k prodeji alkoholu, restaurační služby v oblasti rychlého občerstvení, služby bufetů pro denní bary.

(511) 16, 21, 25, 35, 41, 43

(540)

## ICERINK

(111) **371040**

(220) 17.05.2018

(320) 17.05.2018

(442) 27.06.2018

(151) 24.01.2019

(730) **PADOK Investments, s.r.o.**, Karolinská 661/4, Praha 8, Karlín, 18600, CZ

(210) O-548022

(510) (16) tiskoviny, grafické tisky, letáky, samolepky; (21) kapesní lahve, lahve na pití pro sportovní účely; (25) oděvy, sportovní dresy, trička, kalhoty, mikiny, pulovry, čepice; (35) administrativní služby, cílený marketing, marketing, poskytování obchodních informací prostřednictvím webových stránek, profesionální obchodní poradenství, pronájem reklamních ploch, propagace, reklama, šíření reklamních materiálů; (41) služby fitness klubu, služby fitness centra, provozování fitness center, instruktáž fitness tréninku, fitness centra (provozování), služby fitness center (zdravotní a fitness trénink), služby fitness klubů (zdravotní a fitness trénink), vedení hodin v fitness centru, poradenské služby ohledně cvičení (fitness), služby osobního trenéra [fitness trénink], služby fitness klubu a posiloven, poskytování prostor na cvičení a fitness, pronájem bruslí, pronájem sportovišť, pronájem sportovního vybavení, pronájem sportovních potřeb, pronájem sportovních hřišť, pronájem sportovních zařízení, pronájem bruslí na led, provozování sportovních táborů, služby sportovních táborů, organizování prázdninových táborů, tábory (kursy) se sportovním zaměřením, sportovní tábory, zábava ve formě zápasů ledního hokeje, zábava ve formě hokejových utkání, soutěže (organizace sportovních soutěží), služby osobního trenéra [kondiční trénink], služby osobních trenérů, trenérské služby v oblasti sportovních aktivit, trenérské služby zaměřené na cvičení (fitness); (43) bary nabízející ovocné nápoje, bary, bary (služby -), bufety rychlého občerstvení, denní bary (v restauraci, hotelu), centra péče o děti, dočasné ubytování, dočasné ubytování (služby), podávání stravování a nápojů v restauracích a barech, podávání jídel a nápojů, poskytování dočasného ubytování pro hosty, poskytování rekreačního ubytování, pronájem bytového zařízení, pronájem místností na společenské akce, restaurační a barové služby, restaurační služby zahrnující bary s povolením k prodeji alkoholu, restaurační služby v oblasti rychlého občerstvení, služby bufetů pro denní bary.

(511) 16, 21, 25, 35, 41, 43

(540)

## ICERINK

(111) **371041**

(220) 26.07.2018

(320) 26.07.2018

(442) 03.10.2018  
(151) 24.01.2019  
(730) **CREAM Real Estate, s.r.o.**, Nuselská 262/34, Praha 4 - Nusle, 14000, CZ  
(210) O-549483  
(591) Barevná  
(510) (36) pronájem nemovitostí, správa nemovitostí.  
(511) 36  
(540)

**MORAVAK**

(111) **371042**  
(220) 02.08.2018  
(320) 02.08.2018  
(442) 10.10.2018  
(151) 24.01.2019  
(730) **LEDEX a.s.**, Kopanina 358/24, Praha 5, 15500, CZ  
(740) LEGAL Černý advokátní kancelář, s.r.o., Adam Černý, Dřevná 382/2, Praha 2, Nové Město, 12800  
(210) O-549636  
(510) (11) zařízení na osvětlování, zařízení pro sanitární účely; (35) reklama, propagace, řízení obchodní činnosti, obchodní administrativa, kancelářské práce; (37) stavebnictví, opravy elektroinstalace, osvětlení, elektrických strojů a elektrických přístrojů a zařízení, elektroinstalace, instalace osvětlení.  
(511) 11, 35, 37  
(540)

**TOLEDA**

(111) **371043**  
(220) 02.08.2018

(320) 02.08.2018  
(442) 10.10.2018  
(151) 24.01.2019  
(730) **LEDEX a.s.**, Kopanina 358/24, Praha 5, 15500, CZ  
(740) LEGAL Černý advokátní kancelář, s.r.o., Adam Černý, Dřevná 382/2, Praha 2, Nové Město, 12800  
(210) O-549637  
(510) (11) zařízení na osvětlování, zařízení pro sanitární účely; (35) reklama, propagace, řízení obchodní činnosti, obchodní administrativa, kancelářské práce; (37) stavebnictví, opravy elektroinstalace, osvětlení, elektrických strojů a elektrických přístrojů a zařízení, elektroinstalace, instalace osvětlení.  
(511) 11, 35, 37  
(540)

**LEDSTORE**

(111) **371044**  
(220) 02.08.2018  
(320) 02.08.2018  
(442) 10.10.2018  
(151) 24.01.2019  
(730) **LEDEX a.s.**, Kopanina 358/24, Praha 5, 15500, CZ  
(740) LEGAL Černý advokátní kancelář, s.r.o., Adam Černý, Dřevná 382/2, Praha 2, Nové Město, 12800  
(210) O-549639  
(510) (11) zařízení na osvětlování, zařízení pro sanitární účely; (35) reklama, propagace, řízení obchodní činnosti, obchodní administrativa, kancelářské práce; (37) stavebnictví, opravy elektroinstalace, osvětlení, elektrických strojů a elektrických přístrojů a zařízení, elektroinstalace, instalace osvětlení.  
(511) 11, 35, 37  
(540)

**LINELED**

## Přehled zápisů ochranných známek se změnou ve vztahu ke zveřejněným přihláškám

Kapitola obsahuje údaje o ochranných známkách zapsaných na základě ustanovení § 28 odst. 1 zákona č. 441/2003 Sb., u kterých došlo ke změně údajů oproti zveřejněné přihlášce ochranné známky.

Číselný přehled (111)		
370880	370882	370884

## Zápisy ochranných známek se změnou ve vztahu ke zveřejněným přihláškám

(111) **370880**  
(220) 24.09.2015  
(320) 24.09.2015  
(442) 25.01.2017  
(151) 23.01.2019  
(540)



(730) **Fiedler Milan**, Čsl. Legii 699, Jilemnice, 51401, CZ  
**Oppeltová Renata ak. mal.**, Letná 670, Vrchlabí, 54301, CZ  
(740) Milan Fiedler, Čsl. Legii 699, Jilemnice, 51401  
(510) (21) sklo s výjimkou stavebního, porcelán, keramika, majolika, náčiní a nádobí pro domácnost - v rámci této třídy; (30) mlynářské, těstářenské, pekařské a cukrářské výrobky, cukrovinky, čokoláda a výrobky z ní, pochutiny na bázi obilovin, jemné trvanlivé pečivo, sušenky, oplatky, káva, kakao, čaj, med, koření, omáčky a chuťové přísady patřící do třídy 30; (32) minerální vody, šumivé nápoje a jiné nápoje nealkoholické, nápoje šťávy ovocné, sirupy a jiné přípravky k zhotovení nápojů.  
(591) Barevná  
(511) 21, 30, 32  
(210) O-525497

(111) **370882**  
(220) 24.03.2017  
(320) 24.03.2017  
(442) 20.09.2017  
(151) 23.01.2019  
(540)

**DATAHUB VERNE**

(730) **CENTREPOINT VERNE a.s.**, Lichoceves 1, Lichoceves, 25264, CZ  
(740) Advokátní kancelář Belha, Vacík & spol., s.r.o., Mgr. David Belha, Náměstí Jiřího z Poděbrad 1382/2, Praha 2 - Vinohrady, 12000  
(510) (35) online inzerce v počítačové síti, optimalizace návštěvnosti webových stránek, optimalizace vyhledávačů pro účely podpory prodeje, poskytování obchodních informací prostřednictvím webových stránek  
(511) 35  
(210) O-538342

(111) **370884**  
(220) 03.05.2017  
(320) 03.05.2017  
(442) 26.07.2017  
(151) 23.01.2019  
(540)

**WINE  
INBOX**

(730) **Vinospol, spol. s r. o.**, Údolní 1076, Mutěnice, 69611, CZ  
(510) (16) ceníky, dárkové poukazy, dárkové poukazy (karty), denní tisk (noviny), diáře (tiskoviny), etikety na adresy, fotografie, fotografie (tištěné), grafické reprodukce, katalogy, tiskopisy, reklamní letáky, reklamní plakáty, reklamní štíty z papíru nebo lepenky, propagační publikace; (35) obchodní analýzy, průzkum a informační služby, obchodní služby a informace pro spotřebitele, pomoc v obchodní a podnikatelské činnosti, management a administrativní služby, reklama, marketing, reklamní, marketingové a propagační služby.  
(511) 16, 35  
(210) O-539376

## Zápisy licenčních smluv k ochranným známkám

V této kapitole jsou zveřejněny zápisy licenčních smluv podle ustanovení § 18 odst. 1 zákona č. 441/2003 Sb.

Číslo zápisu (111)	Vlastník (730)	Nabyvatel licence (791)	Druh licence (793)	Datum uzavření licenční smlouvy (793)	S účinností od data (580)
260996	ČEZ, a. s., Duhová 2/1444, Praha 4, 14053, CZ	ČEZ ESCO, a.s., Duhová 1444/2, Praha 4, Michle, 14000, CZ	nevýlučná	07.12.2018	23.01.2019
260996	ČEZ, a. s., Duhová 2/1444, Praha 4, 14053, CZ	Elektrárna Dětmorovice, a.s., č. p. 1202, Dětmorovice, 73571, CZ	nevýlučná	10.01.2019	23.01.2019
264115	ČEZ, a. s., Duhová 2/1444, Praha 4, 14053, CZ	ČEZ ESCO, a.s., Duhová 1444/2, Praha 4, Michle, 14000, CZ	nevýlučná	07.12.2018	23.01.2019
264115	ČEZ, a. s., Duhová 2/1444, Praha 4, 14053, CZ	Elektrárna Dětmorovice, a.s., č. p. 1202, Dětmorovice, 73571, CZ	nevýlučná	10.01.2019	23.01.2019
288621	ČEZ, a. s., Duhová 2/1444, Praha 4, 14053, CZ	ČEZ ESCO, a.s., Duhová 1444/2, Praha 4, Michle, 14000, CZ	nevýlučná	07.12.2018	23.01.2019
288621	ČEZ, a. s., Duhová 2/1444, Praha 4, 14053, CZ	Elektrárna Dětmorovice, a.s., č. p. 1202, Dětmorovice, 73571, CZ	nevýlučná	10.01.2019	23.01.2019
288622	ČEZ, a. s., Duhová 2/1444, Praha 4, 14053, CZ	ČEZ ESCO, a.s., Duhová 1444/2, Praha 4, Michle, 14000, CZ	nevýlučná	07.12.2018	23.01.2019
288622	ČEZ, a. s., Duhová 2/1444, Praha 4, 14053, CZ	Elektrárna Dětmorovice, a.s., č. p. 1202, Dětmorovice, 73571, CZ	nevýlučná	10.01.2019	23.01.2019
308751	ČEZ, a. s., Duhová 2/1444, Praha 4, 14053, CZ	ČEZ ESCO, a.s., Duhová 1444/2, Praha 4, Michle, 14000, CZ	nevýlučná	07.12.2018	23.01.2019
308751	ČEZ, a. s., Duhová 2/1444, Praha 4, 14053, CZ	Elektrárna Dětmorovice, a.s., č. p. 1202, Dětmorovice, 73571, CZ	nevýlučná	10.01.2019	23.01.2019
309151	ČEZ, a. s., Duhová 2/1444, Praha 4, 14053, CZ	ČEZ ESCO, a.s., Duhová 1444/2, Praha 4, Michle, 14000, CZ	nevýlučná	07.12.2018	23.01.2019
309151	ČEZ, a. s., Duhová 2/1444, Praha 4, 14053, CZ	Elektrárna Dětmorovice, a.s., č. p. 1202, Dětmorovice, 73571, CZ	nevýlučná	10.01.2019	23.01.2019
310439	Střelec Jiří Ing., K Chatám 295, Praha 10 - Křeslice, 10400, CZ	EUHOS s.r.o., Michelská 300/60, Praha 4 - Michle, 14000, CZ	výlučná	10.01.2019	23.01.2019
312200	ČEZ, a. s., Duhová 2/1444, Praha 4, 14053, CZ	ČEZ ESCO, a.s., Duhová 1444/2, Praha 4, Michle, 14000, CZ	nevýlučná	07.12.2018	23.01.2019
312200	ČEZ, a. s., Duhová 2/1444, Praha 4, 14053, CZ	Elektrárna Dětmorovice, a.s., č. p. 1202, Dětmorovice, 73571, CZ	nevýlučná	10.01.2019	23.01.2019
312201	ČEZ, a. s., Duhová 2/1444, Praha 4, 14053, CZ	ČEZ ESCO, a.s., Duhová 1444/2, Praha 4, Michle, 14000, CZ	nevýlučná	07.12.2018	23.01.2019
312201	ČEZ, a. s., Duhová 2/1444, Praha 4, 14053, CZ	Elektrárna Dětmorovice, a.s., č. p. 1202, Dětmorovice, 73571, CZ	nevýlučná	10.01.2019	23.01.2019
312274	ČEZ, a. s., Duhová 2/1444, Praha 4, 14053, CZ	ČEZ ESCO, a.s., Duhová 1444/2, Praha 4, Michle, 14000, CZ	nevýlučná	07.12.2018	23.01.2019
312274	ČEZ, a. s., Duhová 2/1444, Praha 4, 14053, CZ	Elektrárna Dětmorovice, a.s., č. p. 1202, Dětmorovice, 73571, CZ	nevýlučná	10.01.2019	23.01.2019
317543	ČEZ, a. s., Duhová 2/1444, Praha 4, 14053, CZ	ČEZ ESCO, a.s., Duhová 1444/2, Praha 4, Michle, 14000, CZ	nevýlučná	07.12.2018	23.01.2019
317543	ČEZ, a. s., Duhová 2/1444, Praha 4, 14053, CZ	Elektrárna Dětmorovice, a.s., č. p. 1202, Dětmorovice, 73571, CZ	nevýlučná	10.01.2019	23.01.2019
342008	ČEZ, a. s., Duhová 2/1444, Praha 4, 14053, CZ	Elektrárna Dětmorovice, a.s., č. p. 1202, Dětmorovice, 73571, CZ	nevýlučná	10.01.2019	23.01.2019
345805	ČEZ, a.s., Duhová 1444/2, Praha 4 - Michle, 14000, CZ	ČEZ ESCO, a.s., Duhová 1444/2, Praha 4, Michle, 14000, CZ	nevýlučná	07.12.2018	23.01.2019
356430	České dráhy, a. s., Nábřeží Ludvíka Svobody 1222, Praha 1 - Nové Město, 11015, CZ	Regionální organizátor pražské integrované dopravy (ROPID), Rytířská 406/10, Praha 1, Staré Město, 11000, CZ	nevýlučná	03.12.2018	25.01.2019
356431	České dráhy, a. s., Nábřeží Ludvíka Svobody 1222, Praha 1 - Nové Město, 11015, CZ	Regionální organizátor pražské integrované dopravy (ROPID), Rytířská 406/10, Praha 1, Staré Město, 11000, CZ	nevýlučná	03.12.2018	25.01.2019

## Ochranné známky zrušené a prohlášené za neplatné

Tato kapitola obsahuje údaje o rozhodnutích o zrušení ochranné známky na základě ustanovení § 31 zákona č. 441/2003 Sb. nebo o prohlášení ochranné známky za neplatnou na základě ustanovení § 32 zákona č. 441/2003 Sb. Existuje-li důvod zrušení/prohlášení ochranné známky za neplatnou pouze ve vztahu k některým z výrobků nebo služeb, Úřad ochrannou známku zruší/prohlásí za neplatnou pouze pro tyto výrobky nebo služby. Údaje o výsledku rozhodnutí (zrušení ochranné známky, částečné zrušení ochranné známky, prohlášení ochranné známky za neplatnou, prohlášení ochranné známky za částečně neplatnou) jsou uvedeny za datem právní moci rozhodnutí s názvem "Datum právní moci rozhodnutí/výsledek rozhodnutí".

(111) 317660

(540)

**MISS Česko - Slovensko**

11.01.2019 / NABYTÍ P.M. - ZRUŠENÍ OZ

---

(111) 314090

(540)



11.01.2019 / NABYTÍ P.M. - ZRUŠENÍ OZ

---

## Přehled obnov zápisu ochranných známek

Kapitola obsahuje údaje o ochranných známkách, u kterých byl na žádost vlastníka obnoven zápis podle ustanovení § 28 odst. 2 zákona č. 441/2003 Sb.

Číselný přehled (111)											
107156	107159	110576	110588	112928	164130	164217	167415	167730	168050	168392	168393
171457	218609	218620	220689	221085	222075	222107	223019	223024	223286	223409	223523
224123	224124	224140	224163	224190	224191	224266	224580	224606	224685	225018	225063
225064	225112	225250	225501	225504	225508	225509	225515	225516	225606	226065	226067
226083	226128	226146	226147	226616	226643	226648	226658	226694	226700	226701	226719
226837	226838	227036	227265	227313	227316	227346	227360	227441	227442	228223	228398
229100	229217	229358	229673	229911	230626	230668	230669	230672	230940	231765	231766
232537	232592	232621	233536	233995	234684	236494	236495	236496	236497	236498	236500
237193	240833	242841	243633	248943	252949	303149	303914	304978	305438	305447	305448
305484	305512	305515	305525	305533	305746	305829	305890	305891	305905	305906	306159
306193	306194	306198	306199	306222	306236	306263	306265	306378	306413	306483	306484
306589	306596	306597	306598	306599	306607	306676	306688	306705	306747	306767	306881
306891	306892	306984	306994	307019	307036	307136	307168	307172	307244	307259	307265
307275	307284	307344	307433	307503	307733	307735	307759	307762	307763	307781	307879
307980	307990	308002	308135	308166	308171	308365	308608	308788	308790	308943	308944
308990	309054	309073	309097	309292	309630	309631	309795	309838	309911	309933	309941
309951	309965	310017	310059	310206	310295	310590	310591	310625	310869	310870	310978
311034	311534	311799	311800	311801	311829	311830	311937	312063	312375	312453	312567
313391	313625	314134	317433	317550	320768	322988	328439	329304	331683		



## Obnovy zápisu ochranných známek

(111) **107156**  
(220) 25.06.1919  
(151) 25.06.1919  
(540)



- (730) **Druchema, družstvo pro chemickou výrobu a služby**, Služeb 753/3, Praha 10, Strašnice, 10000, CZ  
(740) Rott, Růžička & Guttman Patentové, známkové a advokátní kanceláře, JUDr. Vladimír Rott, Vinohradská 37, Praha 2, 12000  
(510) Lučebně - technické výrobky, zvláště pojiva pro malby, tekutý bobový vosk, barvy, barviva, fermeže, lepidla, laky konzervovadla kůže, čistidla kůže (kromě cídícího kamene pro obuv z hrubé kůže) malířské potřeby, prostředky k cídění kovů, leštidla pro dřevo, leštiva pro podlahy z tvrdého a měkkého dřeva, leštiva pro umělé podlahy, leštiva pro kůže, leštiva pro linkrusty, leštiva pro linoleum, leštiva pro mramor, leštiva pro nábytek, leštiva pro papír, leštiva pro parkety, leštiva pro obuv, leštiva pro voskované plátno, leštiva pro nástěnné malby, cídící prostředky, mýdla, prostředky k vázání prachu, škrob, vosky, voskové přípravky.  
(511) 1, 2, 3  
(210) O-19772

(111) **107159**  
(220) 15.06.1949  
(151) 15.06.1949  
(540)



- (730) **AURES Holdings a.s.**, Dopraváků 874/15, Praha 8, Čimice, 18400, CZ  
(510) (12) motorová vozidla a jejich součásti a příslušenství, ojetá motorová vozidla.  
(511) 12  
(210) O-18584

(111) **110576**  
(220) 21.01.1949  
(151) 21.01.1949  
(540)



- (730) **SAINT-GOBAIN ADFORS CZ s.r.o.**, Sokolovská 106, Litomyšl, Nedošín, 57001, CZ  
(740) PATENTSERVIS Praha a.s., Na Podkovce 281/10, Praha 4, Podolí, 14700  
(510) Skleněná vlákna, příze a tkaniny ze skla.  
(511) 22, 23, 24  
(210) O-603

(111) **110588**  
(220) 12.03.1949  
(151) 12.03.1949  
(540)

### VITRABLOK

- (730) **VITRABLOK, s.r.o.**, Bílinská 782/42, Duchcov, 41901, CZ  
(740) PatentCentrum Sedlák & Partners s.r.o., Husova tř. 1847/5, České Budějovice, České Budějovice 3, 37001  
(510) (19) skleněné vlisky a kameny pro stropy, klenby, okna a zdi, lisované a foukané.  
(511) 19  
(210) O-2291

(111) **112928**  
(220) 16.03.1939  
(151) 16.03.1939  
(540)



- (730) **Rybářství Třeboň a.s.**, Rybářská 801, Třeboň, 37901, CZ  
(740) PatentCentrum Sedlák & Partners s.r.o., Husova 5, České Budějovice, 37001  
(510) Kapři z produkce Rybářství Třeboň.  
(511) 29, 31  
(210) O-18485

(111) **164130**  
(220) 21.02.1979  
(151) 06.08.1979  
(540)

### KRUG

- (730) **MHCS**, 9, avenue de Champagne, 51200 Epernay, FR  
(740) TRAPLOVÁ-HAKR-KUBÁT Advokátní a patentová kancelář, Mgr. Jana Šuranová Traplová, Přístavní 24, Praha 7, 17000  
(510) (33) vína, lihoviny, likéry.

(511) 33  
(210) O-51015

(111) **164217**  
(220) 08.10.1979  
(151) 13.11.1979  
(540)



(730) **Mars Svratka, a.s.**, Libušina 194, Svratka, 59202, CZ  
(740) PATENTSERVIS Praha a.s., Na Podkovce 281/10, Praha 4, Podolí, 14700  
(510) Lampy petrolejové, nádoby na přenášení jídel, ukládací bedny kovové, ukládací skříňky kovové, přenosné registratury kovové, bedny na vejce kovové, nábytkové kování, kovové kuchyňské přístroje a náčiní mechanické.  
(511) 6, 11, 20, 21  
(210) O-51329

(111) **167415**  
(220) 20.02.1989  
(151) 13.10.1989  
(540)

### AQUALIC

(730) **NIPPON SHOKUBAI CO.LTD.**, No 1-1, 4-Chome, Koraibashi, Chuo-ku, Osaka-shi, 541-0043 Osaka, JP  
(740) Čermák, Hořejš, Vrba - advokátní a patentová kancelář, JUDr. Ing. Hořejš Milan, Národní 32, Praha 1, 11000  
(510) (1) chemické výrobky pro průmyslové a vědecké účely a pro fotografii, jakož i pro zemědělství, zahradnictví a lesnictví, umělé pryskyřice v nezpracovaném stavu, průmyslová pojidla.  
(511) 1  
(210) O-56127

(111) **167730**  
(220) 09.03.1989  
(151) 29.05.1990  
(540)

### CORONA EXTRA

(730) **Cerveceria Modelo de México, S. de R.L. de C.V.**, Javier Barros Sierra No. 555, Piso 3, Colonia Zedec Ed Plaza Santa Fe, C.P.01210, Delegación Álvaro Obregón, Mexico City, MX  
(740) PatentCentrum Sedlák & Partners s.r.o., Husova 5, České Budějovice, 37001  
(510) (32) pivo.  
(511) 32  
(210) O-56163

(111) **168050**  
(220) 22.12.1989  
(151) 29.11.1990  
(540)

### WABCO

(730) **WABCO IP HOLDINGS LLC**, One Centennial Avenue, Piscataway, NJ, US  
(740) PATENTSERVIS Praha a.s., Na Podkovce 281/10, Praha 4, Podolí, 14700  
(510) Brzdové zařízení pro automobily, náhradní díly pro automobily zejména karburátory, válce, kompresory, vzduchové filtry, regulační zařízení pro pohon, mazací zařízení, jímky na odpadní olej, kohoutky, součásti a díly pro vinutí kostry, kontakty a přerušovače, rozdělovače a přerušovače.  
(511) 7, 9, 12  
(210) O-56787

(111) **168392**  
(220) 09.03.1989  
(151) 20.06.1991  
(540)

### MODELO ESPECIAL

(730) **Cerveceria Modelo de México, S. de R.L. de C.V.**, Javier Barros Sierra No. 555, Piso 3, Colonia Zedec Ed Plaza Santa Fe, C.P.01210, Delegación Álvaro Obregón, Mexico City, MX  
(740) PatentCentrum Sedlák & Partners s.r.o., Husova 5, České Budějovice, 37001  
(510) (32) pivo.  
(511) 32  
(210) O-56161

(111) **168393**  
(220) 09.03.1989  
(151) 20.06.1991  
(540)

### NEGRA MODELO

(730) **Cerveceria Modelo de México, S. de R.L. de C.V.**, Javier Barros Sierra No. 555, Piso 3, Colonia Zedec Ed Plaza Santa Fe, C.P.01210, Delegación Álvaro Obregón, Mexico City, MX  
(740) PatentCentrum Sedlák & Partners s.r.o., Husova 5, České Budějovice, 37001  
(510) (32) pivo.  
(511) 32  
(210) O-56162

(111) **171457**  
(220) 10.02.1989  
(151) 16.10.1992  
(540)

### BOSTIK

(730) **BOSTIK SA**, Avenue de Président Wilson 253, La Plaine Saint Denis, FR  
(740) Zeiner & Zeiner v.o.s., Mgr. Alexandr Vališ, Maiselova 15, Praha 1, 11000  
(510) Chemické výrobky pro použití ve stavebnictví a civilním inženýrství a konstrukci, nátěrové materiály, rozpouštědla, ředidla, odmašťovací a čisticí prostředky, prostředky proti korozi a pro opatřování povrchů povlaky, výrobky pro použití při ochraně dřeva, stavební lepenky, stavebního cementu, betonu, cihel, kamene, azbestu a podobných materiálů, výrobky pro zpracování kůže a imitace kůže, lepidla, chemické výrobky pro výrobu lepidel, chemické výrobky pro průmyslové použití, prostředky pro nepropustnost proti vodě /s výjimkou nátěrových hmot/, přírodní a syntetické pryskyřice, plastické hmoty ve formě prášku, granul, kapalin, past, disperzí nebo emulzí pro průmyslové použití, popouštěcí prostředky, prostředky pro použití při tváření, povrchovou úpravu, obrušování a obrábění kusového zboží, chemické látky pro použití při výrobě izolačních hmot, cementů, tmelů, plniv, těsnících materiálů a živichných látek; tmely pro spoje, izolační materiály na bázi pryže, syntetické pryže nebo plastických hmot, těsnění s výjimkou proužkového materiálu, materiály na bázi pryže, syntetické pryže nebo plastické hmoty pro použití při výrobě tvářených předmětů, lepicí pásy, lepicí materiály, uložené na odstranitelné podložce, těsnící materiály, balící, zátkovací a těsnící materiály, těsnění zcela nebo převážně z pryže, syntetické pryže nebo plastických hmot, plastické hmoty ve formě filmů, folií (netextilní), bloků, tyčí a trubic pro použití v průmyslu, kolyčky do zdi zcela nebo převážně z pryže, syntetické pryže nebo plastických hmot; těsnící materiály, cementy, tmely, plniva, materiály pro utěšňování, živichné materiály, proužková těsnění pro použití ve stavebnictví a civilním inženýrství a konstrukci, stavbě silnic, pokládání podlah a pro použití při výrobě stavebních jednotek, materiály pro zpracování stavebního cementu, betonu, cihel, kamene nebo azbestu a podobných materiálů, podložky zcela nebo převážně z pryže, syntetické pryže nebo plastické hmoty jako část příslušenství pro konstrukce ve stavebnictví nebo civilním inženýrství.  
(511) 1, 2, 3, 17, 19  
(210) O-56115

(111) **218609**  
(220) 13.10.1998  
(151) 23.06.1999  
(540)

### EMARIUS

(730) **EMERS-ČR spol. s r.o.**, Jana Švermy 565, Pečky, 28911, CZ  
(510) (9) přístroje na měření tlaku v různých druzích a provedeních, přístroje na měření teplot; (10) přístroje na měření krevního tlaku, lékařské teploměry.  
(511) 9, 10  
(210) O-136820

(111) **218620**  
(220) 20.10.1998  
(151) 23.06.1999  
(540)

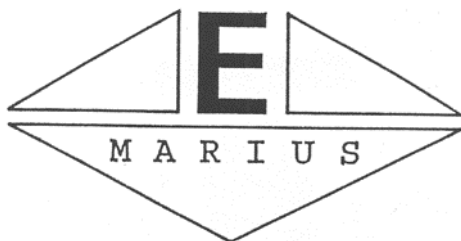

(730) **EMERS-ČR spol. s r.o.**, Jana Švermy 565, Pečky, 28911, CZ  
(510) (9) přístroje na měření tlaku v různých druzích a provedeních, přístroje na měření teplot; (10) přístroje na měření krevního tlaku, lékařské teploměry.  
(511) 9, 10  
(210) O-137037

(111) **220689**  
(220) 01.03.1999  
(151) 27.09.1999  
(540)

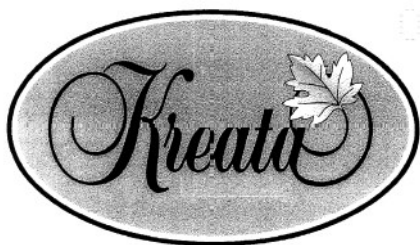

(730) **KREATA spol. s r.o.**, Pivovarská 178, Žebrák, 26753, CZ  
(510) (25) prádlo a oděvy.  
(511) 25  
(210) O-140471

(111) **221085**  
(220) 22.01.1999  
(151) 27.10.1999  
(540)

### VALIANT

(730) **ABS Global, INC., a Delaware corporation**, 1525 River Road, DeForest, WI, US  
(740) Baker & McKenzie v.o.s., advokátní kancelář, JUDr. Jiří Čermák, advokát, Klimentská 46, Praha 1, 11002  
(510) (5) zvěrolékařské výrobky, zejména k desinfekci struků domácích zvířat.  
(511) 5  
(210) O-139343

(111) **222075**  
(220) 19.03.1999  
(151) 27.12.1999  
(540)



(730) **PHOBOS, spol. s r. o.**, Horní 199, Frenštát pod Radhoštěm, 74401, CZ  
(740) Ing. Pavel Nádvorník s.r.o., Klínová 620/1, Ostrava, Hulváky, 70900  
(510) (9) elektronické součástky, součásti k elektrickým a elektronickým přístrojům a zařízením, konektory, čipy, mikroprocesory, redukce, rozdvojky, elektronky, vidlice, zásuvky, svorky, antény, kabely, integrované obvody, identifikační systémy, přístroje pro měření, kontrolu, signalizaci, vážení a jejich součásti, přístroje pro zpracování informací, počítače, software a jejich součásti, přístroje pro záznam, převod a reprodukci zvuku nebo obrazu a součásti, elektronické nosiče informací; (36) leasingové služby; (42) poradenské a konzultační služby v oblasti elektro.  
(511) 9, 36, 42  
(210) O-141158

(111) **222107**  
(220) 16.06.1999  
(151) 27.12.1999  
(540)



(591) Barevná  
(730) **SPEED PRESS Plus a.s.**, Přemyslova 830, Libušín, 27306, CZ  
(740) Ing. Jupa Francis, patentový zástupce, Měchenická 4, Praha 4, 14100  
(510) (16) tiskárenské výrobky a kancelářské potřeby, kromě nábytku; (35) reklama a propagace, distribuce reklamních předmětů a materiálů; (42) tiskárenské služby.  
(511) 16, 35, 42  
(210) O-143868

(111) **223019**  
(220) 12.02.1999  
(151) 28.02.2000  
(540)

### ASTASOL

(730) **ANALYTIKA, spol. s r.o.**, Khodlova 1297/47, Praha 9, Horní Počernice, 19300, CZ  
(510) (1) chemické výrobky určené pro průmysl, vědy a zemědělství, standardy, kalibrační roztoky, referenční materiály, certifikované referenční materiály; (9) aparáty a přístroje vědecké, pro měření a kontrolu.  
(511) 1, 9  
(210) O-140058

(111) **223024**  
(220) 17.02.1999  
(151) 28.02.2000  
(540)



(730) **Mičo Jozef**, č.p. 202, Tasov, 69663, CZ  
(740) Advokátní kancelář Petráš Rezek s.r.o., Mgr. Filip Petráš, advokát, 2. května 7134, Zlín, 76001  
(510) (37) stavebnictví.  
(511) 37  
(210) O-140157

(111) **223286**  
(220) 09.10.1998  
(151) 23.03.2000  
(540)

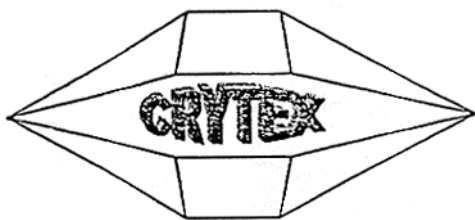

(730) **RNDr. Ing. Kozma Peter, DrSc.**, Spojovací 30 E, Strančice, 25163, CZ  
(510) (9) optické, laserové, scintilační a polovodičové krystaly všeho druhu, přístrojová, měřicí, laboratorní, diagnostická, terapeutická a lékařská technika všeho druhu, přístrojová technika pro opto- a mikro-elektroniku, počítače, magnetické a elektronické nosiče informací a software; (35) zprostředkovatelská činnost v oblasti obchodu v oboru materiálu a technologií pro opto- a mikroelektroniku, inzertní a reklamní činnost; (42) poradenská činnost a služby v oboru materiálu a technologií pro opto- a mikroelektroniku.  
(511) 9, 35, 42  
(210) O-136690

(111) **223409**  
(220) 30.11.1998  
(151) 23.03.2000  
(540)



(730) **BANOSTAV - SB, s.r.o.**, Božičany 88, 36226, CZ  
(740) ZEMAN - podkrušnohorská patentová a známková kancelář, Mgr. Dita Fialová, Hradní 301/9, Loket, 35733  
(510) (35) zprostředkování obchodních činností; (37) provádění staveb, práce zemní, betonářské, zednické, montážní, pokrývačské, klempířské,

obkladačské, izolační proti vodě a vlhkosti, dokončovací práce interiéru, provádění terénních úprav, provádění zvukových a tepelných izolací, zprostředkování odborných služeb v oboru stavebnictví, odborný stavební dozor; (42) poradenská činnost v oboru stavebnictví a stavebních řemesel, odborné technické a technologické činnosti v oboru stavebnictví, zajišťování technických revizí, odborných posudků a stavební dokumentace.

(511) 35, 37, 42  
(210) O-138185

(111) **223523**  
(220) 04.02.1999  
(151) 23.03.2000  
(540)



**AP INVESTING**

(591) Barevná  
(730) **AP INVESTING, s.r.o.**, Palackého 12, Brno, 61200, CZ  
(740) Ing. Markes Libor, Grohova 54, Brno, 60200  
(510) (35) organizační a ekonomické poradenství, obchodní obstaratelství; (37) provádění staveb, poradenství ve stavebnictví, obstarání záležitostí k zabezpečení přípravy staveb; (42) projektová činnost ve výstavbě.  
(511) 35, 37, 42  
(210) O-139712

(111) **224123**  
(220) 04.02.1999  
(151) 19.04.2000  
(540)



(730) **ELPRUM s.r.o.**, Smetanova 990/24, Letovice, 67961, CZ  
(740) Ing. Marie Jandová, Nerudova 1095, Kuřim, 66434  
(510) (7) elektromotory, elektrické rozprašovače nátěrů, stříkací pistole, elektrické svářečské stroje, přístroje na řezání a svařování kovů autogenem, sekací stroje na trávu, elektrické stříhací stroje na keře, zahradní čerpadla, holicí čepelky, břitvy, stroje na stříhání vlasů, srsti a vlny, přístroje pro kadeření a trvalou ondulaci vlasů, veškeré nožičkové výrobky, ruční a ručně ovládané nástroje řezné, brusné, na vystřihování, k broušení, k ostření, kovové náčiní pro manikúru a pedikúru, ruční nástroje zemědělské a zahradnické jako kosa, motyka, rýče, srpy, vidle, stroje na mletí masa, sekáčky na maso, ruční nástroje na stříhání trávníku; (9) přístroje pro záznam, zesilování, reprodukci a přenos zvuku nebo obrázků, zejména rádiové přístroje, radiomagnetofony, hifi věže, tunery, magnetofony, kazetové stereofonní přehrávací přístroje, walkmany, přehrávače kompaktních desek, gramofony, mikrofony, reproduktory, sluchátka, zesilovače, telefonní záznamníky, telefonní přístroje s telefonním záznamníkem, faxové přístroje, kapesní databanky, kalkulační přístroje, počítače, televizní přístroje, videorekordéry, antény televizní, rádiové a

satelitní, magnetofonové pásky, videokazety, kompaktní disky, desky na přehrávání do gramofonů, fotografické, kinematografické a optické přístroje včetně zvětšovacích přístrojů, fotoblesky, promítací přístroje, vázící přístroje a váhy, měřicí přístroje, signalizační přístroje, signalizační dohlížecí přístroje, zejména termostaty, hlídače mrazu, elektrické žehličky, elektrické pájky, elektrické svařovací přístroje a elektrody k nim, elektrické tepelné přístroje k ondulování vlasů, teplovzdušné kartáče pro úpravu vlasů, barometry, vysavače prachu, elektrické leštičky parket, elektrické příruční mandly, elektroinstalací materiál, zejména elektrické vodiče a kabely, rozvodné desky a skříně, zásuvky, zástrčky, odbočovací krabice, vypínače, přepínače, jističe, relé, transformátory, monočlánky všech druhů, polovodičové výrobky, brýle všech druhů, teploměry, elektrické přístroje a zařízení jako elektricky vytápěné podušky a ohříváče nohou, elektrické zapalovače, elektrické vařiče, kotlíky na vaření, prodejní automaty na zboží, vybavení pro zpracování informací pro počítač, zapisovací pokladny a počítačové stroje včetně kancelářských a děrovacích strojů, výpočetní technika všeho druhu jako počítače, tiskárny, zobrazovací terminály, klávesnice včetně jejich příslušenství; (11) osvětlovací zařízení a osvětlovací tělesa pro domácnost a pro potřeby kancelářské, zejména lustry, lampy, svítidla a žárovky všech druhů, přístroje a zařízení k vaření, pečení, grilování a fritování jako elektrické vařiče a trouby, mikrovlnné trouby, grily a kontaktní grily, rošty, rožně, picky na přípravu pizzy, přístroje k pečení bez tuku, opékače topinek, automaty na vafle, elektrické vařiče vody, elektrické přístroje pro desinfekci a ohřívání kojeneckých lahví, elektrické přístroje pro ohřívání jídla, ponorné vařiče, piezoelektrické zapalovače, elektrické kávovary, zařízení pro vytápění, zejména přitopná tělesa, elektrické olejové radiátory, ohříváče vzduchu, zařízení na chlazení, zejména chladničky, kombinované chladničky s mrazničkami, mrazničky a mrazicí boxy, stroje na přípravu zmrzliny, elektrické ventilátory, okenní ventilátory, elektrické odsavače prachu, filtry pro pitnou vodu, filtry na čištění vzduchu, elektrická vodní čerpadla pro domácnost, veškerá zařízení koupelen včetně směšovací baterií, ohříváčů vody, průtokových ohříváčů vody, umyvadla, klosety včetně jejich příslušenství, přístroje na sušení rukou, na sušení ovoce a zeleniny, na sušení vlasů, horská slunce, klimatizační zařízení nebo zařízení na úpravu vzduchu, elektrické zvlhčovače vzduchu, zařízení pro rozvod vody, zařízení pro výrobu páry, speciální pouzdra pro topná zařízení; (21) drobné nářadí a přenosné nádoby k domácím a kuchyňským účelům jako kuchyňské nádoby varné, nevarné, k pečení plechové, smaltované, litinové, teflonové, vědra a jiné výrobky pro kuchyňské účely z plastických nebo jiných hmot, žehlicí prkna a rukávnicků, izolační nádoby a láhve, láhve na výrobu sifonu, kempovací nádobí, ruční strojky na mletí, sekání, lisování, šlehání vajec nebo smetany, hřebeny a mycí houby, mycí a toaletní potřeby, kartáčnické výrobky s výjimkou štětců, pomůcky k úklidu, čisticí látky, drátěnky včetně drátěnek z plastických hmot, zboží skleněné, včetně z křišťálového skla, zboží porcelánové, keramické a kameninové, zařazené ve třídě 21 včetně keramických miniatur.

(511) 7, 8, 9, 11, 21  
(210) O-139718

(111) **224124**  
(220) 04.02.1999  
(151) 19.04.2000  
(540)

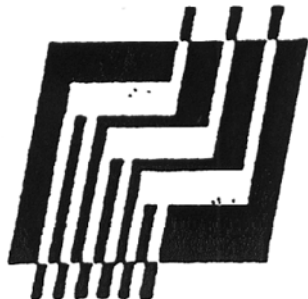

(730) **Spálovský, a.s.**, Nádražní 329, Zdouanky, 76802, CZ  
(740) Patentová a známková kancelář, Ing. Jaromír Příkryl, Včelín 1161, Hulín, 76824  
(510) (9) rozvaděče nízkého napětí, rozvaděče elektrického proudu, veškerý elektromateriál k výrobě rozvaděčů nízkého napětí, veškeré elektrické vodiče, elektrické rozvodné desky, elektrické dráty; (17) elektrický izolační materiál, elektrické izolátory; (37) montáž, servis, oprava a údržba

rozvaděčů nízkého napětí a elektrického proudu, elektroinstalace, revize elektrických zařízení.

(511) 9, 17, 37  
(210) O-139721

(111) **224140**  
(220) 09.02.1999  
(151) 19.04.2000  
(540)

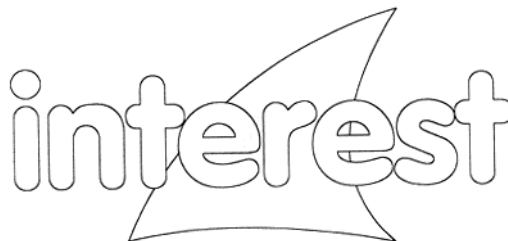

(730) **INTEREST KV, spol. s.r.o.**, Kolmá 46/788, Karlovy Vary, 36001, CZ  
(510) (9) přístroje pro zpracování informací a počítače, elektrické příslušenství a periferie pro počítače; (14) klenoty, hodiny, hodinky, bižuterie; (25) oděvy, obuv, kloboučnické zboží; (28) hry, hračky, potřeby pro gymnastiku a sport; (35) propagační činnost, reklama, pomoc při řízení obchodní činnosti, obchodní administrativy, kancelářské práce; (36) služby nemovitostní a realitní; (37) stavebnictví - výstavba, projektování, inženýring budov, silnic, mostů, přehrad; (42) programování pro počítače, poskytování software.  
(511) 9, 14, 25, 28, 35, 36, 37, 42  
(210) O-139914

(111) **224163**  
(220) 22.02.1999  
(151) 19.04.2000  
(540)

## PRAGOLD

(730) **Vojta Pavel Ing.**, Ocelíkova 672/1, Praha 4, 14900, CZ  
(740) Ing. Francis Jupa, patentový zástupce, Měchenická 4/2554, Praha 4, 14100  
(510) (7) zařízení a příslušenství pro výrobu piva zařazené do třídy 7; (14) upomínkové předměty jako např. mince, bižuterie z umělých a plastických hmot, předměty z drahých kovů a jejich slitin; (21) upomínkové předměty zejména skleněné, porcelánové a kameninové zařazené do třídy 21; (32) pivo, nealkoholické nápoje všeho druhu.  
(511) 7, 14, 21, 32  
(210) O-140279

(111) **224190**  
(220) 04.03.1999  
(151) 19.04.2000  
(540)



(730) **Drilltec Patents & Technologies Corporation**, 10875 Kempwood Drive, Suite 2, Houston, TX, US  
(740) Rott, Růžička & Guttman a spol., Vinohradská 938/37, Praha 2, Vinohrady, 12000  
(510) (6) chrániče, kryty, víka, uzávěry nebo zátky používané pro kovové trubky nebo potrubí na ochranu závitů, spojů nebo úkosů trubek nebo potrubí, stahovací regály (stojany) pro trubky či potrubí a jejich části, materiál z plastické kovové směsi užívaný při zhotovování chráničů, krytů, vík, uzávěrů nebo zátek používaných pro kovové trubky nebo potrubí na ochranu závitů, spojů nebo úkosů trubek nebo potrubí.

(511) 6  
(210) O-140620

(111) **224191**  
(220) 04.03.1999  
(151) 19.04.2000  
(540)

### DRILLTEC

(730) **Drilltec Patents & Technologies Corporation**, 10875 Kempwood Drive, Suite 2, Houston, TX, US

(740) Rott, Růžička & Guttman a spol., Vinohradská 938/37, Praha 2, Vinohrady, 12000

(510) (6) chrániče, kryty, víka, uzávěry nebo zátky používané pro kovové trubky nebo potrubí na ochranu závitů, spojů nebo úkosů trubek nebo potrubí, stahovací regály (stojany) pro trubky či potrubí a jejich části, materiál z plastické kovové směsi užívaný při zhotovování chráničů, krytů, vík, uzávěrů nebo zátek používaných pro kovové trubky nebo potrubí na ochranu závitů, spojů nebo úkosů trubek nebo potrubí.

(511) 6  
(210) O-140621

(111) **224266**  
(220) 16.06.1999  
(151) 19.04.2000  
(540)

### ZLATÁ ULÍČKA

(730) **Vojta Pavel Ing.**, Ocelíkova 672/1, Praha 4, 14900, CZ

(740) Ing. Francis Jupa, patentový zástupce, Měchenická 4/2554, Praha 4, 14100

(510) (6) kontejnery kovové; (7) zařízení a příslušenství pro výrobu piva zařazené do této třídy; (19) přenosné a montované domky; (20) kontejnery nekovové; (21) upomínkové předměty zejména skleněné, porcelánové a kameninové, zařazené do této třídy; (32) pivo; (35) rozšiřování reklamních a propagačních materiálů a předmětů; (42) hostinská a restaurační činnost.

(511) 6, 7, 19, 20, 21, 32, 35, 42  
(210) O-143870

(111) **224580**  
(220) 22.02.1999  
(151) 23.05.2000  
(540)

### CHORIZO

(730) **Kostelecké uzeniny a.s.**, Kostelec 60, Kostelec, 58861, CZ

(740) Ing. Václav Kratochvíl, Husníkova 2086/22, Praha 5, Stodůlky, 15800

(510) (29) maso a masné výrobky všeho druhu.

(511) 29  
(210) O-140275

(111) **224606**  
(220) 02.03.1999  
(151) 23.05.2000  
(540)



(730) **SLIM, v.o.s.**, Čechova 59, České Budějovice, 37001, CZ  
(740) PatentCentrum Sedlák & Partners s.r.o., Husova 5, České Budějovice, 37001

(510) (9) programové vybavení pro počítače, software, hardware, zejména v oblasti výpočetní techniky, informační techniky zařazené ve třídě 9 a všechny jejich náhradní díly a součásti, nosiče záznamů nahrané i nenahrané, databáze, databázové produkty, informace zařazené do třídy 9; (16) tiskoviny, časopisy, knihy, periodické i neperiodické publikace, výrobky z papíru zařazené ve třídě 16, uživatelské příručky, databázové produkty v papírové formě, informace zařazené do třídy 16; (42) poskytování software, programování, poradenské služby ve výpočetní technice (hardware i software).

(511) 9, 16, 42  
(210) O-140513

(111) **224685**  
(220) 13.04.1999  
(151) 23.05.2000  
(540)

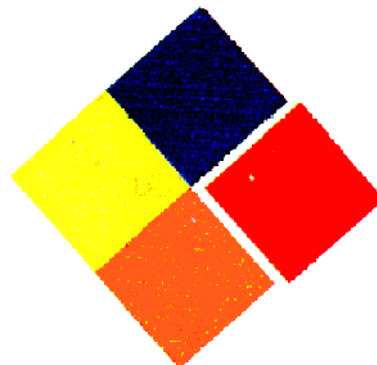

(591) Barevná  
(730) **Šiška Julius Ing.**, Na Honech I 4905, Zlín, 76005, CZ  
(740) Ing. Zdeněk Kučera, Dlouhá 207 (P.O.BOX 92), Slušovice, 76315  
(510) (1) chemické výrobky pro průmysl, zejména pro stavebnictví, pojidla, lepidla a jiné tekuté přípravky, mořidla na kůži a usně, mořidla jirchářská a ostatní včetně umělých mořidel pro koželužny, impregnační prostředky pro kůži, textilie a usně, impregnační prostředky na cement, protipožární impregnace; (2) nátěrové hmoty, především dekorativní a ochranné nátěrové hmoty pro úpravu interiérů i exteriérů ve stavebnictví, nátěry na cement, nátěry na ochranu krytiny, nátěry na dřevo, dehtovou lepenku, na lodní kýly a lodní spodky, nátěry baktericidní, nátěry pro předměty pod vodou, nátěry ochranné proti korozi včetně nátěrů strojů, barvy, laky, ředidla pro nátěrové hmoty, pro barvy a laky, mořidla na dřevo nebo kůži; (5) desinfekční přípravky, zejména pro stavebnictví; (17) nátěry izolační; (19) nátěry polymerní jiné než barvy, nátěry ohnivzdorné na cement.  
(511) 1, 2, 5, 17, 19  
(210) O-141831

(111) **225018**  
(220) 11.01.1999  
(151) 26.06.2000  
(540)



(730) **CZECH NEWS CENTER a.s.**, Komunardů 1584/42, Praha 7, Holešovice, 17000, CZ  
(510) (16) časopisy; (41) služby nakladatelské.  
(511) 16, 41  
(210) O-139039

(111) **225063**  
(220) 25.02.1999  
(151) 26.06.2000  
(540)



(730) **Noana, výrobní družstvo**, V Chotejně 1267/1, Praha 10, Hostivař, 10200, CZ

(510) (3) čistící vodička, oleje, pasty, prášky, mycí prostředky pro toaletní účely, mýdla všeho druhu a všech tvarů, mýdlové náhražky, mýdlové směsi, šampony tekuté nebo v prášku, parfumerie, voňavkářské zboží, jakož i základní látky přírodní nebo syntetické pro květinové parfémy, vonné oleje, čistící oleje, éterické oleje, éterické trestí, éterické esence, kosmetické přípravky všeho druhu (např. pro koupele, na opalování, krémy, masky, esence, přísady do koupelí, pomády, pudry, barviva), vlasové vody (lotions), tonika na vlasy, prostředky na regeneraci a vzrůst vlasů, výrobky na pěstění vlasů, přípravky na odstraňování lupů, toaletní barviva vůbec (na vlasy, vousy, pro kosmetiku), ústní vody, zubní pasty, pilulky a přípravky pro ošetřování, čištění a dezinfekci úst (nikoliv medicínální), mycí prostředky pro toaletní účely, rostliny a rostlinné výtažky pro kosmetické účely (např. máta, mátová silice), vše výše uvedené španělské provenience či zpracované a/nebo vyrobené podle španělských receptur; (5) výrobky lékárnické, veterinářské a hygienické, chemicko-farmaceutické výrobky všeho druhu, preventivní preparáty pro humánní a veterinární použití, drogy farmaceutické, přírodní léčivé přípravky a potraviny pro zvláštní výživu s léčivými účinky, kůra, kořeny, květy a okvětní listy medicínální, odvary (farm.), medicínální a bylinné oleje, výtažky a šťávy, elixíry (léky), masti lékárnické, medicínální emulze, medicínální tinktury, éterické roztoky (farm.), léčivé kapsle a kapky, nosní substance, hojivé náplasti, polyopoterapeutické přípravky k odsunutí projevů stáří, přípravky pro tvorbu krve (farm.), výrobky z pramenitých vod (ze zřídelných vod) (farm.), výrobky z vřídelných vod pro farmacii, prostředky pro koupele (farm.), lázeňské léčebné výrobky, léčebné přípravky pro lázně, lázně z přírodních minerálních vod, medicínální minerální bahno a rašelinový výluh pro koupele, léčebné přísady do koupelí, medicínální minerální vody upravené pro léčebné účely, medicínální soli, minerální soli pro léčebné účely, diabetické přípravky pro léčebné účely, posilující potraviny a extrakty s léčebným účinkem pro děti a nemocné, posilující sůl pro žaludek nebo pro nervy, povzbuzující prostředky (farm.), prostředky podporující trávení (farm.), potraviny pro zvláštní výživu s léčebnými účinky, terapeutické výtažky bohaté na rostlinné bílkoviny pro výživu dětí a nemocných, farmaceutické potraviny a farmaceutické potraviny pro zvláštní výživu, dietetické potraviny s terapeutickými účinky, dietetické potraviny pro zvláštní výživu s terapeutickými účinky, nápoje a jiné výrobky pro léčebné účely, biologické potraviny a sílicí potraviny pro děti, nemocné a rekonvalescenty, léčebná výživa a speciální potraviny s terapeutickým účinkem pro nemocné a rekonvalescenty, přípravky výživné obsahující enzymy nebo biologické katalyzátory pro děti a nemocné, výživa pro děti s terapeutickým posilujícím účinkem, potraviny pro děti s terapeutickým dietním účinkem, kojenecká výživa, potraviny pro batolata, biologické výrobky pro lékárnické účely, pastilky farmaceutické (též minerální), bonbony, oplatky a karamely pro medicínální účely, léčivé byliny, medicínální čaje, medicínální alkoholy, medicínální vína, medicínální sirupy, žvýkačka léčebná, vitamínové přípravky, balzámy včetně balzámu na spaleny, balzamické vody, čichací soli, barviva a tinktury medicínální, dezinfekční prostředky (lékárnické nebo veterinární), pícní přísady léčebné, hygienické potřeby pro lékařství a pro osobní hygienu, kosmetické přípravky pro účely léčebné, drogistické a kosmetické výrobky pro zdraví a hygienu člověka s léčebným účinkem, zdravotní mýdla s terapeutickým účinkem, zdravotní šampony s terapeutickým účinkem, zdravotní zubní pasty s terapeutickým účinkem, medicínální přípravky pro ošetřování a dezinfekci úst, medicínální pomády, dezodoranty jiné než pro osobní hygienu, prášek na pokožku (farm.), prostředky proti lupům (farm.), prostředky proti mozolům, prostředky proti omrzlinám (farm.), vřící posilující tekuté přípravky pro sportovce s terapeutickým účinkem, výrobky pro zmiřňování bolestí, vše výše uvedené španělské provenience či zpracované a/nebo vyrobené podle španělských receptur; (16) tiskoviny vůbec (též reklamní a propagační), tiskárenské výrobky, časopisy vůbec, knihy všeho druhu, brožury, obaly na láhve z vlnité lepenky, papír na balení

lahví, lékařské receptáře, lepenkové krabice, lepenkové ražené zboží, inzertní listy, obrázky, obrazy všeho druhu, reklamní tiskopisy, reklamní tiskoviny a papír, balící papír všeho druhu, papír reklamní, papíry obchodní, vše výše uvedené propagující vpředu uvedené zboží španělské provenience či zpracované a/nebo vyrobené podle španělských receptur.

(511) 3, 5, 16  
(210) O-140399

(111) **225064**  
(220) 25.02.1999  
(151) 26.06.2000  
(540)



(730) **Noana, výrobní družstvo**, V Chotejně 1267/1, Praha 10, Hostivař, 10200, CZ

(510) (3) čistící vodička, oleje, pasty, prášky, mycí prostředky pro toaletní účely, mýdla všeho druhu a všech tvarů, mýdlové náhražky, mýdlové směsi, šampony tekuté nebo v prášku, parfumerie, voňavkářské zboží, jakož i základní látky přírodní nebo syntetické pro květinové parfémy, vonné oleje, čistící oleje, éterické oleje, éterické trestí, éterické esence, kosmetické přípravky všeho druhu (např. pro koupele, na opalování, krémy, masky, esence, přísady do koupelí, pomády, pudry, barviva), vlasové vody (lotions), tonika na vlasy, prostředky na regeneraci a vzrůst vlasů, výrobky na pěstění vlasů, přípravky na odstraňování lupů, toaletní barviva vůbec (na vlasy, vousy, pro kosmetiku), ústní vody, zubní pasty, pilulky a přípravky pro ošetřování, čištění a dezinfekci úst (nikoliv medicínální), mycí prostředky pro toaletní účely, rostliny a rostlinné výtažky pro kosmetické účely (např. máta, mátová silice), vše výše uvedené španělské provenience či zpracované a/nebo vyrobené podle španělských receptur; (5) výrobky lékárnické, veterinářské a hygienické, chemicko-farmaceutické výrobky všeho druhu, preventivní preparáty pro humánní a veterinární použití, drogy farmaceutické, přírodní léčivé přípravky a potraviny pro zvláštní výživu s léčivými účinky, kůra, kořeny, květy a okvětní listy medicínální, odvary (farm.), medicínální a bylinné oleje, výtažky a šťávy, elixíry (léky), masti lékárnické, medicínální emulze, medicínální tinktury, éterické roztoky (farm.), léčivé kapsle a kapky, nosní substance, hojivé náplasti, polyopoterapeutické přípravky k odsunutí projevů stáří, přípravky pro tvorbu krve (farm.), výrobky z pramenitých vod (ze zřídelných vod) (farm.), výrobky z vřídelných vod pro farmacii, prostředky pro koupele (farm.), lázeňské léčebné výrobky, léčebné přípravky pro lázně, lázně z přírodních minerálních vod, medicínální minerální bahno a rašelinový výluh pro koupele, léčebné přísady do koupelí, medicínální minerální vody upravené pro léčebné účely, medicínální soli, minerální soli pro léčebné účely, diabetické přípravky pro léčebné účely, posilující potraviny a extrakty s léčebným účinkem pro děti a nemocné, posilující sůl pro žaludek nebo pro nervy, povzbuzující prostředky (farm.), prostředky podporující trávení (farm.), potraviny pro zvláštní výživu s léčebnými účinky, terapeutické výtažky bohaté na rostlinné bílkoviny pro výživu dětí a nemocných, farmaceutické potraviny a farmaceutické potraviny pro zvláštní výživu, dietetické potraviny s terapeutickými účinky, dietetické potraviny pro zvláštní výživu s terapeutickými účinky, nápoje a jiné výrobky pro léčebné účely, biologické potraviny a sílicí potraviny pro děti, nemocné a rekonvalescenty, léčebná výživa a speciální potraviny s terapeutickým účinkem pro nemocné a rekonvalescenty, přípravky výživné obsahující enzymy nebo biologické katalyzátory pro děti a nemocné, výživa pro děti s terapeutickým posilujícím účinkem, potraviny pro děti s terapeutickým dietním účinkem, kojenecká výživa, potraviny pro batolata, biologické výrobky pro lékárnické účely, pastilky farmaceutické (též minerální), bonbony, oplatky a karamely pro medicínální účely, léčivé byliny, medicínální čaje, medicínální alkoholy, medicínální vína, medicínální sirupy, žvýkačka léčebná, vitamínové přípravky, balzámy včetně balzámu na spaleny, balzamické vody, čichací soli, barviva a tinktury medicínální, dezinfekční prostředky (lékárnické nebo veterinární), pícní přísady léčebné, hygienické potřeby pro lékařství a pro osobní hygienu, kosmetické přípravky pro účely léčebné, drogistické a kosmetické výrobky pro zdraví a hygienu člověka s léčebným účinkem, zdravotní mýdla s terapeutickým účinkem, zdravotní šampony s terapeutickým účinkem, zdravotní zubní pasty s terapeutickým účinkem, medicínální přípravky pro ošetřování a

dezinfekci úst, medicínální pomády, dezodoranty jiné než pro osobní hygienu, prášek na pokožku (farm.), prostředky proti lupům (farm.), prostředky proti mozolům, prostředky proti omrzlinám (farm.), vtírací posilující tekuté přípravky pro sportovce s terapeutickým účinkem, výrobky pro zmiřování bolestí, vše výše uvedené španělské provenience či zpracované a/nebo vyrobené podle španělských receptur; (16) tiskoviny vůbec (též reklamní a propagační), tiskárenské výrobky, časopisy vůbec, knihy všeho druhu, brožury, obaly na láhve z vlnité lepenky, papír na balení lahví, lékařské receptáře, lepenkové krabice, lepenkové ražené zboží, inzertní listy, obrázky, obrazy všeho druhu, reklamní tiskopisy, reklamní tiskoviny a papír, balicí papír všeho druhu, papír reklamní, papíry obchodní, vše výše uvedené propagující vpředu uvedené zboží španělské provenience či zpracované a/nebo vyrobené podle španělských receptur.

(511) 3, 5, 16  
(210) O-140400

(111) **225112**  
(220) 01.04.1999  
(151) 26.06.2000  
(540)

## LUXOLAK

(730) **Akzo Nobel Coatings International B.V.**, Velperweg 76, 6824 BM Arnhem, NL  
(740) Rott, Růžička & Guttmann Patentové, známkové a advokátní kanceláře, JUDr. Vladimír Rott, Vinohradská 37, Praha 2, 12000  
(510) (2) barvy, nátěry, laky.  
(511) 2  
(210) O-141454

(111) **225250**  
(220) 13.01.2000  
(151) 26.06.2000  
(540)



(591) Barevná  
(730) **Tom Vladimír**, Vranové 1.díl 386, Malá Skála, 46822, CZ  
(740) Ing. Jupa Francis, patentový zástupce, Měchenická 4, Praha 4, 14100  
(510) (11) osvětlovací tělesa; (21) skleněné výrobky zejména zušlechtné rytím, broušením a malbou, zušlechtné porcelán a kamenina; (37) malování skla; (40) sklářské práce jako rytí, broušení, foukání skla  
(511) 11, 21, 37, 40  
(210) O-150847

(111) **225501**  
(220) 25.01.1999  
(151) 21.07.2000  
(540)

## REX 121

(730) **Crucible Industries LLC**, 575 State Fair Boulevard, Solvay, NY, US  
(740) Advokátní kancelář HOLEC, ZUSKA & Partneři, JUDr. Oldřich Trojan, Palác Anděl, Radlická 1c/3185, Praha 5, 15000  
(510) (6) nástrojová ocel.  
(511) 6  
(210) O-139397

(111) **225504**  
(220) 25.01.1999  
(151) 21.07.2000  
(540)

## VISCOSTAT

(730) **Ultradent Products, Inc.**, 505 West 10200 South, South Jordan, UT, US  
(740) PATENTSERVIS Praha a.s., Na Podkovce 281/10, Praha 4, Podolí, 14700  
(510) (5) dentální přípravky, zejména hemostatické prostředky.  
(511) 5  
(210) O-139405

(111) **225508**  
(220) 26.01.1999  
(151) 21.07.2000  
(540)

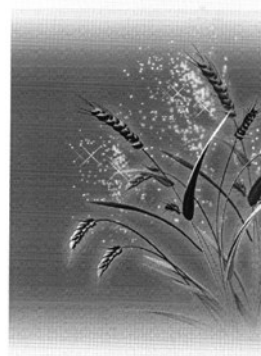

(730) **Noana, výrobní družstvo**, V Chotejně 1267/1, Praha 10, Hostivař, 10200, CZ  
(510) (3) čisticí vodička, oleje, pasty, prášky, mycí prostředky pro toaletní účely, mýdla všeho druhu a všech tvarů, mýdlové náhražky, mýdlové směsi, šampony tekuté nebo v prášku, parfumerie, voňavkářské zboží jakož i základní látky přírodní nebo syntetické pro květinové parfémy, vonné oleje, čisticí oleje, éterické oleje, éterické trestí a éterické esence, kosmetické přípravky všeho druhu (např. pro koupele, na opalování, krémy, masky, esence, přísady do koupelí, pomády, pudry, barviva), vlasové vody (lotions), tonika na vlasy, prostředky na regeneraci a vzrůst vlasů, výrobky na pěstění vlasů, přípravky na odstraňování lupů, toaletní barviva (na vlasy, vousy, pro kosmetiku), ústní vody, zubní pasty, pilulky a přípravky pro ošetřování, čištění a dezinfekci úst (nikoliv medicínální), mycí prostředky pro toaletní účely, rostliny a rostlinné výtažky pro kosmetické účely (např. máta, mátová silice); (5) výrobky lékárnické, veterinářské a hygienické, chemicko-farmaceutické výrobky všeho druhu, preventivní preparáty pro humánní a veterinární použití, drogy farmaceutické, přírodní léčivé přípravky a potraviny pro zvláštní výživu s léčivými účinky, kůra, kořeny, květy a okvětní lístky medicínální, odvary (farm.), medicínální a bylinné oleje, výtažky a šťávy, elixíry (léky), masti lékárnické, medicínální emulze, medicínální tinktury, éterické roztoky (farm.), léčivé kapsle a kapky, nosní substance, hojivé náplasti, poly-opoteraeutické přípravky k odsunutí projevů stáří, přípravky pro tvorbu krve (farm.), výrobky z pramenitých vod (ze zřídelných vod) (farm.), výrobky z vřídelných vod pro farmacii, prostředky pro koupele (farm.), lázeňské léčebné výrobky, léčebné přípravky pro lázně, lázně z přírodních minerálních vod, medicínální minerální bahno a rašelinový výluh pro koupele, léčebné přísady do koupelí, medicínální minerální vody upravené pro léčebné účely, medicínální soli, minerální soli pro léčebné účely, diabetické přípravky pro léčebné účely, posilující potraviny a extrakty s léčebným účinkem pro děti a nemocné, posilující sůl pro žaludek nebo pro nervy, povzbuzující prostředky (farm.), prostředky podporující trávení (farm.), potraviny pro zvláštní výživu s léčebnými účinky, terapeutické výtažky bohaté na rostlinné bílkoviny pro výživu dětí a nemocných, farmaceutické potraviny a farmaceutické potraviny pro zvláštní výživu, dietetické potraviny s terapeutickými účinky, dietetické potraviny pro zvláštní výživu s terapeutickými účinky, nápoje a jiné výrobky pro léčebné účely, biologické potraviny a silící potraviny pro děti, nemocné a rekonvalescenty, léčebná výživa a speciální potraviny s terapeutickým účinkem pro nemocné a rekonvalescenty, přípravky výživné obsahující enzymy nebo biochemické katalyzátory pro děti a nemocné, výživa pro děti s terapeutickým posilujícím účinkem, potraviny pro děti s terapeutickým dietním účinkem, kojenecká výživa, potraviny pro batolata, biologické výrobky pro lékárnické účely, pastilky farmaceutické (též minerální), bonbony, oplatky



a karamely pro medicínální účely, léčivé byliny, medicínální čaje, medicínální alkoholy, medicínální vína, medicínální sirupy, žvýkačka léčebná, vitamínové přípravky, balzámy včetně balzámu na spáleniny, balzamičké vody, čichací soli, barviva a tinktury medicínální, dezinfekční prostředky (lékárnické nebo veterinární), pícní přísady léčebné, hygienické potřeby pro lékařství a pro osobní hygienu, kosmetické přípravky pro účely léčebné, drogistické a kosmetické výrobky pro zdraví a hygienu člověka s léčebným účinkem, zdravotní mýdla s terapeutickým účinkem, zdravotní šampony s terapeutickým účinkem, zdravotní zubní pasty s terapeutickým účinkem, medicínální přípravky pro ošetřování a dezinfekci úst, medicínální pomády, dezodoranty jiné než pro osobní hygienu, prášek na pokožku (farm.), prostředky proti lupům (farm.), prostředky proti mozolům, prostředky proti omrzlinám (farm.), vtírací posilující tekuté přípravky pro sportovce s terapeutickým účinkem, výrobky pro zmiřování bolesti; (16) tiskoviny (též reklamní a propagační), tiskárenské výrobky, časopisy, knihy všeho druhu, brožury, obaly na láhve z vlnité lepenky, papír na balení lahví, lékařské receptáře, lepenkové krabice, lepenkové ražené zboží, inzertní listy, obrázky, obrazy všeho druhu, reklamní tiskopisy, reklamní tiskoviny a papír, balicí papír všeho druhu, papír reklamní, papíry obchodní.

(511) 3, 5, 16  
(210) O-139433

(111) **225509**  
(220) 26.01.1999  
(151) 21.07.2000  
(540)

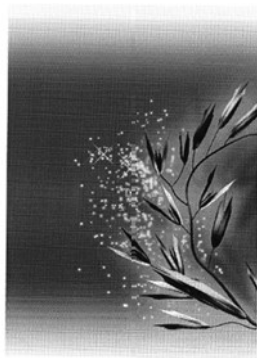

(730) **Noana, výrobní družstvo, V Chotejně 1267/1, Praha 10, 10200, CZ**  
(510) (3) čisticí vodička, oleje, pasty, prášky, mycí prostředky pro toaletní účely, mýdla všeho druhu a všech tvarů, mýdlové náhražky, mýdlové směsi, šampony tekuté nebo v prášku, parfumerie, voňavkářské zboží jakož i základní látky přírodní nebo syntetické pro květinové parfémy, vonné oleje, čisticí oleje, éterické oleje, éterické tresti a éterické esence, kosmetické přípravky všeho druhu (např. pro koupele, na opalování, krémy, masky, esence, přísady do koupelí, pomády, pudry, barviva), vlasové vody (lotions), tonika na vlasy, prostředky na regeneraci a vzrůst vlasů, výrobky na péči o vlasy, přípravky na odstraňování lupů, toaletní barviva (na vlasy, vousy, pro kosmetiku), ústní vody, zubní pasty, pilulky a přípravky pro ošetřování, čištění a dezinfekci úst (nikoliv medicínální), mycí prostředky pro toaletní účely, rostliny a rostlinné výtažky pro kosmetické účely (např. máta, mátová silice); (5) výrobky lékařnické, veterinární a hygienické, chemicko-farmaceutické výrobky všeho druhu, preventivní preparáty pro humánní a veterinární použití, drogy farmaceutické, přírodní léčivé přípravky a potraviny pro zvláštní výživu s léčivými účinky, kůra, kořeny, květy a okvětní listy medicínální, odvary (farm.), medicínální a bylinné oleje, výtažky a šťávy, elixíry (léky), masti lékařnické, medicínální emulze, medicínální tinktury, éterické roztoky (farm.), léčivé kapsle a kapky, nosní substance, hojivé náplasti, poly-opoterapeutické přípravky k odsunutí projevů stáří, přípravky pro tvorbu krve (farm.), výrobky z pramenitých vod (ze zřídelných vod) (farm.), výrobky z vřídelných vod pro farmacii, prostředky pro koupele (farm.), lázeňské léčebné výrobky, léčebné přípravky pro lázně, lázně z přírodních minerálních vod, medicínální minerální bahno a rašelinový výluh pro koupele, léčebné přísady do koupelí, medicínální minerální vody upravené pro léčebné účely, medicínální soli, minerální soli pro léčebné účely, diabetické přípravky pro léčebné účely, posilující potraviny a extrakty s léčebným účinkem pro děti a nemocné, posilující sůl pro žaludek nebo pro nervy, povzbuzující prostředky (farm.), prostředky podporující trávení (farm.), potraviny pro zvláštní výživu s léčebnými účinky, terapeutické výtažky bohaté na rostlinné bílkoviny pro výživu dětí a nemocných, farmaceutické potraviny

a farmaceutické potraviny pro zvláštní výživu, dietetické potraviny s terapeutickými účinky, dietetické potraviny pro zvláštní výživu s terapeutickými účinky, nápoje a jiné výrobky pro léčebné účely, biologické potraviny a silící potraviny pro děti, nemocné a rekonvalescenty, léčebná výživa a speciální potraviny s terapeutickým účinkem pro nemocné a rekonvalescenty, přípravky výživné obsahující enzymy nebo biochemické katalyzátory pro děti a nemocné, výživa pro děti s terapeutickým posilujícím účinkem, potraviny pro děti s terapeutickým dietním účinkem, kojenecká výživa, potraviny pro batolata, biologické výrobky pro lékařnické účely, pastilky farmaceutické (též minerální), bonbony, oplatky a karamely pro medicínální účely, léčivé byliny, medicínální čaje, medicínální alkoholy, medicínální vína, medicínální sirupy, žvýkačka léčebná, vitamínové přípravky, balzámy včetně balzámu na spáleniny, balzamičké vody, čichací soli, barviva a tinktury medicínální, dezinfekční prostředky (lékárnické nebo veterinární), pícní přísady léčebné, hygienické potřeby pro lékařství a pro osobní hygienu, kosmetické přípravky pro účely léčebné, drogistické a kosmetické výrobky pro zdraví a hygienu člověka s léčebným účinkem, zdravotní mýdla s terapeutickým účinkem, zdravotní šampony s terapeutickým účinkem, zdravotní zubní pasty s terapeutickým účinkem, medicínální přípravky pro ošetřování a dezinfekci úst, medicínální pomády, dezodoranty jiné než pro osobní hygienu, prášek na pokožku (farm.), prostředky proti lupům (farm.), prostředky proti mozolům, prostředky proti omrzlinám (farm.), vtírací posilující tekuté přípravky pro sportovce s terapeutickým účinkem, výrobky pro zmiřování bolesti; (16) tiskoviny (též reklamní a propagační), tiskárenské výrobky, časopisy, knihy všeho druhu, brožury, obaly na láhve z vlnité lepenky, papír na balení lahví, lékařské receptáře, lepenkové krabice, lepenkové ražené zboží, inzertní listy, obrázky, obrazy všeho druhu, reklamní tiskopisy, reklamní tiskoviny a papír, balicí papír všeho druhu, papír reklamní, papíry obchodní.

(511) 3, 5, 16  
(210) O-139434

(111) **225515**  
(220) 08.02.1999  
(151) 21.07.2000  
(540)

## DURU

(730) **Evyap Sabun Yag Gliserin Sanayi ve Ticaret A.S., Istanbul Deri Organize Sanayi Bölgesi Güderi Caddesi, N:1, Y-1, Özel Parsel Tuzla, Istanbul, TR**  
(740) Patentservis Praha a.s., Jivenská 1273/1, Praha 4, 14021  
(510) (3) kosmetika, přípravky pro péči o tělo a zkrášlovací přípravky, přípravky pro péči o pleť a obličej ve formě krémů, gelů a vodiček, obličejové a tělové drhnuocí přípravky, čisticí přípravky, krémy, masky a ampulky obsahující výživné a zvlhčující tekuté prostředky a kondicionéry pro péči o pleť a tělo, tonery, zvlhčovače, samoopalovací krémy, krémy proti vráskám, masky, přípravky pro odstraňování make-upu, přípravky pro make-up, zejména kosmetické podklady, základní krémy, pudry, tvářenky (růž na tváře), oční stíny a krémy, maskara, tužky na obočí, konturovací tužky na rty, balzámy na rty, rtěnky, laky na nehty, odlakovače na nehty, přípravky pro péči o nehty, zejména nehtová tužidla a zpevňovače, výživné krémy, krémy pro péči o nehtové lůžko, oleje, mýdla, hygienická mýdla pro osobní užití, parfémy, vonné oleje, pleťové vody, kolínské vody, kosmetické přípravky a krémy pro zeštíhlovací účely, deodoranty, anti-perspiranty pro osobní užití, zášpy a pudry pro osobní užití, směsi vonných látek (potpourri), vazelíny z ropy pro kosmetické účely, nemedicínální přípravky proti akné, prostředky na čištění zubů, zubní pasty, prášky a tekuté přípravky na čištění zubů, holicí přípravky, holicí krémy, balzámy a vodičky před a po holení, holicí pěny a mýdla, přípravky po holení, přípravky pro péči, mytí a úpravu vlasů, šampony, kondicionéry, výživné kondicionéry a šampony, gely a spreje pro tužení vlasů, pěnová tužidla, laky na vlasy, vlasové masky, barvy a barevné odstíny na vlasy, trvalá, přípravky pro ondulování vlasů, přípravky pro koupel a sprchovací přípravky, pěny do koupele, sprchovací gely, relaxační koupelové esence a soli, perlivé koupelové přípravky, koupelová mléka, pěnové koupelové oleje.

(511) 3  
(210) O-139891

(111) **225516**  
(220) 08.02.1999  
(151) 21.07.2000  
(540)

## SANINO

- (730) **Evyap Sabun Yag Gliserin Sanayi ve Ticaret A.S., Istanbul Deri**  
Organize Sanayi Bölgesi Güderi Caddesi, N:1, Y-1, Özel Parsel Tuzla,  
Istanbul, TR
- (740) Patentservis Praha a.s., Jivenská 1273/1, Praha 4, 14021
- (510) (3) kosmetika, přípravky pro péči o tělo a zkrášlovací přípravky, přípravky pro péči o pleť a obličej ve formě krémů, gelů a vodiček, obličejové a tělové drhnutí přípravky, čisticí přípravky, krémy, masky a ampulky obsahující výživné a zvlhčující tekuté prostředky a kondicionéry pro péči o pleť a tělo, tonery, zvlhčovače, samoopalovací krémy, krémy proti vráskám, masky, přípravky pro odstraňování make-upu, přípravky pro make-up, zejména kosmetické podklady, základní krémy, pudry, tvářenky (růž na tváře), oční stíny a krémy, maskara, tužky na obočí, konturovací tužky na rty, balzámy na rty, rtěnky, laky na nehty, odlakovače na nehty, přípravky pro péči o nehty, zejména nehtová tužidla a zpevňovače, výživné krémy, krémy pro péči o nehtové lůžko, oleje, mýdla, hygienická mýdla pro osobní užití, parfém, vonné oleje, pleťové vody, kolínské vody, kosmetické přípravky a krémy pro zestíhlovací účely, deodoranty, anti-perspiranty pro osobní užití, zášpy a pudry pro osobní užití, směsi vonných látek (potpourri), vazelíny z ropy pro kosmetické účely, nemedicinní přípravky proti akné, prostředky na čištění zubů, zubní pasty, prášky a tekuté přípravky na čištění zubů, holicí přípravky, holicí krémy, balzámy a vodičky před a po holení, holicí pěny a mýdla, přípravky pro holení, přípravky pro péči, mytí a úpravu vlasů, šampony, kondicionéry, výživné kondicionéry a šampóny, gely a spreje pro tužení vlasů, pěnová tužidla, laky na vlasy, vlasové masky, barvy a barevné odstíny na vlasy, trvalá, přípravky pro ondulování vlasů, přípravky pro koupel a sprchovací přípravky, pěny do koupele, sprchovací gely, relaxační koupelové esence a soli, perlivé koupelové přípravky, koupelová mléka, pěnové koupelové oleje.
- (511) 3  
(210) O-139892

(111) **225606**  
(220) 26.04.1999  
(151) 21.07.2000  
(540)



## ELEKTRO MiRa

- (591) Barevná
- (730) **Novotný Radek - ELEKTRO MiRa**, Masarykovo nám. 30, Boskovice, 68001, CZ
- (740) Mgr. Kateřina Vaňková patentový zástupce, Nerudova 1095/24, Kuřim, 66434
- (510) (7) elektromotory, elektrické rozprašovače náterů, stříkací pistole, elektrické svařecí stroje, přístroje na fezání a svařování kovů autogenem, přístroje na zpracování kovů, zvedáky, hevery, elektrické stříhací stroje na keře, zahradní čerpadla, zametací stroje, příslušenství a adaptéry pro malotraktory, lůžně, maznice, přístroje a nástroje elektromechanické pro kuchyňské účely, zejména strojky na loupání, krouhání a drcení zeleniny, mletí masa, mixéry, mačkadla a lisy na ovoce, šlehače, hnětače, roboty, elektrické strojky na vaření vajec, elektrické mlýnky na kávu, elektrické nože a kráječe chleba, elektrické přístroje na sušení a zavařování ovoce, přístroje k výrobě šumivých nápojů, na vyplachování a uzavírání lahví, na stáčení piva, přístroje pro přípravu jídel a nápojů, pračky, sušičky a ždímačky na prádlo, sušičky a myčky nádobí; (9) přístroje pro záznam, zesilování, reprodukci a přenos zvuku nebo obrazu, zejména rádiové přístroje, radiomagnetofony, hifi věže, tunery, magnetofony, kazetové stereofonní přehrávací přístroje, walkmany, gramofony, mikrofony, přehrávače kompaktních desek, reproduktory, sluchátka, zesilovače, telefonní záznamníky, telefonní přístroje s telefonním záznamníkem, faxové přístroje, kapesní databanky, kalkulační přístroje, počítače, televizní přístroje, videorekordéry, antény televizní, rádiové a satelitní, magnetofonové pásky, videokazety, kompaktní disky, desky na přehrávání do gramofonů, fotografické, kinematografické a optické přístroje včetně zvětšovacích přístrojů, fotoblesky, promítací přístroje, vázící přístroje a váhy, měřicí přístroje, signalizační přístroje, signalizační dohlížecí přístroje, zejména termostaty, hlídače mrazu, elektrické žehličky, elektrické pájky, elektrické svařovací přístroje a elektrody k nim, elektrické tepelné přístroje k ondulování vlasů, teplovzdušné kartáče pro úpravu vlasů, barometry,

vysavače prachu, elektrické leštičky parket, elektrické příruční mandly, elektroinstalační materiál, zejména elektrické vodiče a kabely, rozvodné desky a skříně, zásuvky, zástrčky, odbočovací krabice, vypínače přepínače, jističe, relé, transformátory, monočlánky všech druhů, polovodičové výrobky, brýle všech druhů, teploměry, elektrické přístroje a zařízení jako elektricky vytápěné podušky, elektricky vytápěné oděvy a ohřivače nohou, elektrické zapalovače, elektrické vařiče, kotlíky na vaření, prodejní automaty na zboží, vybavení pro zpracování informací pro počítač, zapisovací pokladny a počítací stroje včetně kancelářských a děrovacích strojů, výpočetní technika všeho druhu jako počítače, tiskárny, zobrazovací terminály, klávesnice, včetně jejich příslušenství, software všeho druhu, hasicí přístroje, speciální pouzdra pro přístroje a nástroje signalizační včetně signálních píšťal; (11) osvětlovací zařízení a osvětlovací tělesa pro domácnost a pro potřeby kancelářské, zejména lustry, lampy, svítidla a žárovky všech druhů, přístroje a zařízení k vaření, pečení, grilování a fritování jako elektrické vařiče a trouby, mikrovlnné trouby, grily a kontaktní grily, rošty, rožně, picky na přípravu pizzy, přístroje k pečení bez tuku, opékače topinek, automaty na vaře, elektrické vařiče vody, elektrické přístroje pro desinfekci a ohřívání kojeneckých lahví, elektrické přístroje pro ohřívání jídla, ponorné vařiče, piezoelektrické zapalovače, elektrické kávovary, zařízení pro vytápění, zejména píttopná tělesa, ekletické olejové radiátory, ohřivače vzduchu, zařízení na chlazení, zejména chladničky, kombinované chladničky s mrazničkami, mrazničky a mrazicí boxy, stroje na přípravu zmrzliny, elektrické ventilátory, okenní ventilátory, elektrické odsavače prachu, filtry pro pitnou vodu, filtry na čištění vzduchu, elektrická vodní čerpadla pro domácnost, veškerá zařízení koupelen včetně směšovací baterií, ohřivačů vody, průtokových ohřivačů vody, umyvadla, klosety včetně jejich příslušenství, přístroje na sušení rukou, na sušení ovoce a zeleniny, na sušení vlasů, horská slunce, klimatizační zařízení nebo zařízení na úpravu vzduchu, elektrické zvlhčovače vzduchu, zařízení pro rozvod vody, zařízení pro výrobu páry, speciální pouzdra pro topná zařízení, zařízení pro výrobu páry; (21) drobné nářadí a přenosné nádoby k domácím a kuchyňským účelům jako kuchyňské nádobí, varné, nevarné, k pečení plechové, smaltované, litinové, teflonové, vědra a jiné výrobky pro kuchyňské účely z plastických nebo jiných hmot, žehlicí prkna a rukávničky, izolační nádoby a láhve, láhve na výrobu sifonu, kempovací nádoby, ruční strojky na mletí, sekání, lisování, šlehání vajec nebo smetany, hřebeny a mycí houby, mycí a toaletní potřeby, kartáčnické výrobky s výjimkou štětců, pomůcky k úklidu, čisticí látky, drátěnky včetně drátěnek z plastických hmot, sklo surové nebo polozpracované s výjimkou stavebního a tabulového skla, zboží skleněné, včetně z křišťálového skla, zboží porcelánové, keramické a kameninové, zařazené v této třídě včetně keramických miniatur; (24) tkaniny s výjimkou tkanin zařazených ve třídě 22 a 26, pokrývky na poste, cestovní pokrývky, ložní prádlo, povlaky, prostěradla, prádlo pro domácnost, utěrky na sklo, na nádobí, stolní prádlo jako ubrusy a ubrousky; (25) oděvy pánské, dámské a dětské, spodní, konfekční ze syntetických, přírodních nebo směšových materiálů, pletené oděvy, zejména sukně, kalhoty, saka, blejzry, vesty, kabáty, bundy, golfky, kožichy, klobouky, kloboučnické zboží včetně koženého, čepice, šátky, šály, rukavice, vázanky, punčochy, ponožky, punčocháče, čelenky včetně ostatních doplňků, veškeré spodní prádlo, plavky, trikotáž, obuv pánská, dámská a dětská vycházková, společenská, sportovní, domácí, plážová, sandály, střevice a trepky; (37) čištění a opravy bojlerů, opravy čerpadel, opravy deštníků, elektrické instalace, opravy fotografických přístrojů, opravy spotřební elektroniky, montáž a instalace satelitních antén, kontrola a opravy hořáků na olej (mazut), opravy hodin a hodinek, instalace a opravy žaluzií, rolet, elektrických spotřebičů, potrubí, pecí, kamen, klimatizačního zařízení, poplašeného zařízení proti krádežím (vloupání), pro případ požáru, chladniček, výtahů, topení, vytápění, domácích telefonů, systémů zavodňovacích, skladištních zařízení, instalace kancelářských strojů a přístrojů, instalace technického vybavení kanceláří a obchodů, opravy kancelářských strojů a přístrojů, zařízení a opravy článků pro klimatizaci vzduchu, lakování, údržbová služba pro lyže, oprava a údržba polního nářadí, ozdobné nýtování, opravy rozhlasových nebo televizních přijímačů, instalování a opravy sporáků, práce spojené se zařízením kuchyní.

(511) 7, 9, 11, 21, 24, 25, 37  
(210) O-142210

(111) **226065**  
(220) 12.03.1999  
(151) 24.08.2000  
(540)



(730) **RETON, spol. s r. o.**, Televizní 2613, Rožnov pod Radhoštěm, 75661, CZ  
(740) Ing. Pavel Nádvořník s.r.o., Klínová 620/1, Ostrava, Hulváky, 70900  
(510) (9) rádiové a televizní přijímače, přístroje a zařízení pro záznam, převod, přenos, zpracování a reprodukci zvuku a obraz např. Mikrofony, CD přehrávače, magnetofony, zesilovače, reproduktory, videopřehrávače, displeje, přístroje a zařízení pro zpracování dat a uložení do paměti, zařízení pro satelitní přenos, náhradní díly a spotřební materiál pro uvedená zařízení a komponenty; (19) podlahové krytiny na bázi dřeva; (37) opravy obrazovek a přístrojů a zařízení uvedených ve třídě 9; (39) silniční motorová doprava; (40) nakládání s odpady.  
(511) 9, 19, 37, 39, 40  
(210) O-140850

(111) **226067**  
(220) 12.03.1999  
(151) 24.08.2000  
(540)

### BAWAX

(730) **BAWAX, s.r.o.**, Brumovická 22, Praha 10, 10200, CZ  
(510) (9) přístroje pro vážení, zapisovací pokladny; (11) přístroje pro vaření, přístroje chladící; (37) montáž a servis vážnic, balicích a gastronomických zařízení.  
(511) 9, 11, 37  
(210) O-140869

(111) **226083**  
(220) 15.03.1999  
(151) 24.08.2000  
(540)



(730) **RENCAR PRAHA, a. s.**, Rohanské nábřeží 678/25, Praha 8, Karlín, 18600, CZ  
(510) (35) propagační činnost, reklama.  
(511) 35  
(210) O-140925

(111) **226128**  
(220) 31.03.1999  
(151) 24.08.2000  
(540)



(730) **Gudas Otto**, Maškova 90, Liberec 25, 46312, CZ  
(740) Ing. Vencel Adolf, Třešňová 620, Liberec 14, 46014  
(510) (19) stavební materiály nekovové, trubky nekovové pro stavebnictví, asfalt, smůla, přenosné konstrukce nekovové, nekovové pomníky, dřevo polozpracované jako trámy, prkna, panely, překližky, stavební sklo jako dlaždice, tašky, granulované sklo ke značení silnic, schránky na dopisy zděné, stavební materiály nekovové pro inženýrské sítě; (35) propagační činnost, reklama, pomoc při řízení obchodní činnosti, obchodní administrativa, kancelářské práce, vedení účetnictví, obchodní poradenství, zprostředkovací činnost v obchodě; (37) stavebnictví, opravy, instalační služby.  
(511) 19, 35, 37  
(210) O-141375

(111) **226146**  
(220) 09.04.1999  
(151) 24.08.2000  
(540)

### VÍLA

(730) **Noana, výrobní družstvo**, V Chotejně 1267/1, Praha 10, Hostivař, 10200, CZ  
(510) (3) čističí vodička, oleje, pasty, prášky, mycí prostředky pro toaletní účely, mýdla všeho druhu a všech tvarů, mýdlové náhražky, mýdlové směsi, šampony tekuté nebo v prášku, parfumerie, voňavkářské zboží, jakož i základní látky přírodní nebo syntetické pro květinové parfémy, vonné oleje, čističí oleje, éterické oleje, éterické trestí, éterické esence, kosmetické přípravky všeho druhu (např. pro koupele, na opalování, krémy, masky, esence, přísady do koupelí, pomády, pudry, barviva), vlasové vody (lotions), tonika na vlasy, prostředky na regeneraci a vzrůst vlasů, výrobky na péči o vlasy, přípravky na odstraňování lupů, toaletní barviva vůbec (na vlasy, vousy, pro kosmetiku), ústní vody, zubní pasty, pilulky a přípravky pro ošetřování, čištění a dezinfekci úst (nikoliv medicínální), mycí prostředky pro toaletní účely, rostliny a rostlinné výtažky pro kosmetické účely (např. máta, mátová silice); (5) výrobky lékárnické, veterinářské a hygienické, chemicko-farmaceutické výrobky všeho druhu, preventivní preparáty pro humánní a veterinární použití, drogy farmaceutické, přírodní léčivé přípravky a potraviny pro zvláštní výživu s léčivými účinky, kůra, kořeny, květy a okvětní listy medicínální, odvary (farm.), medicínální a bylinné oleje, výtažky a šťávy, elixiry (léky), masti lékárnické, medicínální emulze, medicínální tinktury, éterické roztoky (farm.), léčivé kapsle a kapky, nosní substance, hojivé náplasti, poly-opoterapeutické přípravky k odsunutí projevů stáří, přípravky pro tvorbu krve (farm.), výrobky z pramenitých vod (ze zřídelených vod) (farm.), výrobky z vřídelených vod pro farmácii, prostředky pro koupele (farm.), lázeňské léčebné výrobky, léčebné přípravky pro lázně, lázně z přírodních minerálních vod, medicínální minerální bahno a rašelinný výluh pro koupele, léčebné přísady do koupelí, medicínální minerální vody upravené pro léčebné účely, medicínální soli, minerální soli pro léčebné účely, diabetické přípravky pro léčebné účely, posilující potraviny a extrakty s léčebným účinkem pro děti a nemocné, posilující sůl pro žaludek nebo pro nervy, povzbuzující prostředky (farm.), prostředky podporující trávení (farm.), potraviny pro zvláštní výživu s léčebnými účinky, terapeutické výtažky bohaté na rostlinné bílkoviny pro výživu dětí a nemocných, farmaceutické potraviny a farmaceutické potraviny pro zvláštní výživu, dietetické potraviny s terapeutickými účinky, dietetické potraviny pro zvláštní výživu s terapeutickými účinky, nápoje a jiné výrobky pro léčebné účely, biologické potraviny a sílicí potraviny pro děti, nemocné a rekonvalescenty, léčebná výživa a speciální potraviny s terapeutickým účinkem pro nemocné a rekonvalescenty, přípravky výživné obsahující enzymy nebo biochemické katalyzátory pro děti a nemocné, výživa pro děti s terapeutickým posilujícím účinkem, potraviny pro děti s terapeutickým dietním účinkem, kojenecká výživa, potraviny pro batolata, biologické výrobky pro

lékárnické účely, pastilky farmaceutické (též minerální), bonbony, oplatky a karamely pro medicínální účely, léčivé byliny, medicínální čaje, medicínální alkoholy, medicínální vína, medicínální sirupy, žvýkačka léčebná, vitamínové přípravky, balzámy včetně balzámu na spaléniny, balzamičké vody, čichací soli, barviva a tinktury medicínální, dezinfekční prostředky (lékárnické a veterinární), pící přísady léčebné, hygienické potřeby pro lékařství a pro osobní hygienu, kosmetické přípravky pro účely léčebné, drogistické a kosmetické výrobky pro zdraví a hygienu člověka s léčebným účinkem, zdravotní mýdla s terapeutickým účinkem, zdravotní šampony s terapeutickým účinkem, zdravotní zubní pasty s terapeutickým účinkem, medicínální přípravky pro ošetřování a dezinfekci úst, medicínální pomády, dezodoranty jiné než pro osobní hygienu, prášek na pokožku (farm.), prostředky proti lupům (farm.), prostředky proti mozolům, prostředky proti omrzlinám (farm.), vtírací tekuté přípravky pro sportovce s terapeutickým účinkem, výrobky pro zmírňování bolesti; (16) tiskoviny vůbec (též reklamní a propagační), tiskárenské výrobky, časopisy vůbec, knihy všeho druhu, brožury, obaly na láhve z vlnité lepenky, papír na balení lahví, lékařské receptáře, lepenkové krabice, lepenkové ražené zboží, inzertní listy, obrázky, obrazy všeho druhu, reklamní tiskopisy, reklamní tiskoviny a papír, balicí papír všeho druhu, papír reklamní, papíry obchodní.

(511) 3, 5, 16  
(210) O-141724

(111) **226147**  
(220) 09.04.1999  
(151) 24.08.2000  
(540)

## DANÍK

(730) **STAVODĚL, výrobní družstvo**, V Chotejně 1267/1, Praha 10, Hostivař, 10200, CZ

(510) (3) čistící vodička, oleje, pasty, prášky, mycí prostředky pro toaletní účely, mýdla všeho druhu a všech tvarů, mýdlové náhražky, mýdlové směsi, šampony tekuté nebo v prášku, parfumerie, voňavkářské zboží, jakož i základní látky přírodní nebo syntetické pro květinové parfémy, vonné oleje, čistící oleje, éterické oleje, éterické tresty, éterické esence, kosmetické přípravky všeho druhu (např. pro koupele, na opalování, krémy, masky, esence, přísady do koupelí, pomády, pudry, barviva), vlasové vody (lotions), tonika na vlasy, prostředky na regeneraci a vzrůst vlasů, výrobky na péči o vlasy, přípravky na odstraňování lupů, toaletní barviva vůbec (na vlasy, vousy, pro kosmetiku), ústní vody, zubní pasty, pilulky a přípravky pro ošetřování, čištění a dezinfekci úst (nikoliv medicínální), mycí prostředky pro toaletní účely, rostliny a rostlinné výtažky pro kosmetické účely (např. máta, mátová silice); (5) výrobky lékárnické, veterinářské a hygienické, chemicko-farmaceutické výrobky všeho druhu, preventivní preparáty pro humánní a veterinární použití, drogy farmaceutické, přírodní léčivé přípravky a potraviny pro zvláštní výživu s léčivými účinky, kůra, kořeny, květy a okvětní lístky medicínální, odvary (farm.), medicínální a bylinné oleje, výtažky a šťávy, elixíry (léky), masti lékárnické, medicínální emulze, medicínální tinktury, éterické roztoky (farm.), léčivé kapsle a kapky, nosní substance, hojivé náplasti, poly-opoterapeutické přípravky k odsunutí projevů stáří, přípravky pro tvorbu krve (farm.), výrobky z pramenitých vod (ze žřelodních vod) (farm.), výrobky z vřidelných vod pro farmácii, prostředky pro koupele (farm.), lázeňské léčebné výrobky, léčebné přípravky pro lázně, lázně z přírodních minerálních vod, medicínální minerální bahno a rašelinný výluh pro koupele, léčebné přísady do koupelí, medicínální minerální vody upravené pro léčebné účely, medicínální soli, minerální soli pro léčebné účely, diabetické přípravky pro léčebné účely, posilující potraviny a extrakty s léčebným účinkem pro děti a nemocné, posilující sůl pro žaludek nebo pro nervy, povzbuzující prostředky (farm.), prostředky podporující trávení (farm.), potraviny pro zvláštní výživu s léčebnými účinky, terapeutické výtažky bohaté na rostlinné bílkoviny pro výživu dětí a nemocných, farmaceutické potraviny a farmaceutické potraviny pro zvláštní výživu, dietetické potraviny s terapeutickými účinky, dietetické potraviny pro zvláštní výživu s terapeutickými účinky, nápoje a jiné výrobky pro léčebné účely, biologické potraviny a silící potraviny pro děti, nemocné a rekonvalescenty, léčebná výživa a speciální potraviny s terapeutickým účinkem pro nemocné a rekonvalescenty, přípravky výživné obsahující enzymy nebo biochemické katalyzátory pro děti a nemocné, výživa pro děti s terapeutickým posilujícím účinkem, potraviny pro děti s terapeutickým dietním účinkem, kojenecká výživa, potraviny pro batolata, biologické výrobky pro lékárnické účely, pastilky farmaceutické (též minerální), bonbony, oplatky a karamely pro medicínální účely, léčivé byliny, medicínální čaje, medicínální alkoholy, medicínální vína, medicínální sirupy, žvýkačka léčebná, vitamínové přípravky, balzámy včetně balzámu na spaléniny,

balzamičké vody, čichací soli, barviva a tinktury medicínální, dezinfekční prostředky (lékárnické a veterinární), pící přísady léčebné, hygienické potřeby pro lékařství a pro osobní hygienu, kosmetické přípravky pro účely léčebné, drogistické a kosmetické výrobky pro zdraví a hygienu člověka s léčebným účinkem, zdravotní mýdla s terapeutickým účinkem, zdravotní šampony s terapeutickým účinkem, zdravotní zubní pasty s terapeutickým účinkem, medicínální přípravky pro ošetřování a dezinfekci úst, medicínální pomády, dezodoranty jiné než pro osobní hygienu, prášek na pokožku (farm.), prostředky proti lupům (farm.), prostředky proti mozolům, prostředky proti omrzlinám (farm.), vtírací tekuté přípravky pro sportovce s terapeutickým účinkem, výrobky pro zmírňování bolesti; (16) tiskoviny vůbec (též reklamní a propagační), tiskárenské výrobky, časopisy vůbec, knihy všeho druhu, brožury, obaly na láhve z vlnité lepenky, papír na balení lahví, lékařské receptáře, lepenkové krabice, lepenkové ražené zboží, inzertní listy, obrázky, obrazy všeho druhu, reklamní tiskopisy, reklamní tiskoviny a papír, balicí papír všeho druhu, papír reklamní, papíry obchodní.

(511) 3, 5, 16  
(210) O-141725

(111) **226616**  
(220) 05.01.1999  
(151) 21.09.2000  
(540)

(730) **Vitasoy International Holdings Limited**, 1 Kin Wong Street, Tuen Mun, Hong-Kong, HK

(740) Čermák a spol., JUDr. Karel Čermák jr. Ph.D., LL.M., Elišky Peškové 735/15, Praha 5, 15000

(510) (29) mléko, mléčné nápoje a tofu, mléko ze sójových bobů v tekutém a pevném stavu, potravinářské výrobky na bázi sójových bobů a všechny druhy potravinářských výrobků a přísad z nich vyrobených spadajících do tř. 29; (32) perlivé a neperlivé nealkoholické nápoje na bázi sójových bobů, sirupy, prášky, výtažky a koncentráty k výrobě perlivých a neperlivých nealkoholických nápojů, šťávy všeho druhu, nealkoholické nápoje.

(511) 29, 32  
(210) O-138924

(111) **226643**  
(220) 25.01.1999  
(151) 21.09.2000  
(540)

(591) Barevná  
(730) **Springer Fachmedien München GmbH**, Aschauerstrasse 30, 81549 München, DE

(740) KOREJZOVA LEGAL v.o.s., JUDr. Petra Sauvage de Brantes, advokátka, Korunní 810/104, Praha 10, Vinohrady, 10100

(510) (16) tiskoviny; (35) zprostředkování obchodu s periodickým a neperiodickým tiskem; (41) vydávání periodického a neperiodického tisku, organizování, vyhledávání a vyhodnocování čtenářských anket a soutěží.

(511) 16, 35, 41  
(210) O-139391

(111) **226648**  
(220) 27.01.1999  
(151) 21.09.2000  
(540)



(730) **BIOVETA a.s.**, Komenského 212, Ivanovice na Hané, 68323, CZ  
(740) Advokátní kancelář, JUDr. PhDr. Jaromír Saxl, advokát, Údolní 33, Brno, 60200  
(510) (33) alkoholické nápoje včetně nízkoalkoholických a míchaných nápojů, likéry, destiláty, lihoviny.  
(511) 33  
(210) O-139468

(111) **226658**  
(220) 04.02.1999  
(151) 21.09.2000  
(540)



(730) **Spálovský, a.s.**, Nádražní 329, Zdounky, 76802, CZ  
(740) Patentová a známková kancelář, Ing. Jaromír Příkryl, Včelín 1161, Hulín, 76824  
(510) (9) rozvaděče nízkého napětí, rozvaděče elektrického proudu, veškerý elektromateriál k výrobě rozvaděčů nízkého napětí, veškeré elektrické vodiče, elektrické rozvodné desky, elektrické dráty; (17) elektrický izolační materiál, elektrické izolátory; (37) montáž, servis, oprava a údržba rozvaděčů nízkého napětí a elektrického proudu, elektroinstalace, revize elektrických zařízení.  
(511) 9, 17, 37  
(210) O-139722

(111) **226694**  
(220) 25.02.1999  
(151) 21.09.2000  
(540)

I AM WEASEL.



(730) **The Cartoon Network, Inc.**, 1050 Techwood Drive, NW, Atlanta, GA, US  
(740) Baker & McKenzie, s.r.o., advokátní kancelář, JUDr. Jiří Čermák, advokát, Klimentská 46, Praha 1, 11002  
(510) (41) vzdělávací služby, služby zábavní, včetně služeb televizní a kabelové produkce, filmových produkcí, jevištních produkcí, vydávání knih, uspořádání atletických událostí a živých představení.  
(511) 41  
(210) O-140426

(111) **226700**  
(220) 05.03.1999  
(151) 21.09.2000  
(540)

### TK development

(730) **TK Czech Operations s.r.o.**, Karolinská 650/1, Praha 8 - Karlín, 18600, CZ  
(510) (35) činnost organizačních a ekonomických poradců; (36) činnost realitní kanceláře, koupě a prodej nemovitosti; (42) technicko-inženýrská činnost v investiční výstavbě, poradenská a konzultační činnost v investiční výstavbě, technicko-inženýrská činnost ve stavebnictví, poradenská a konzultační činnost ve stavebnictví.  
(511) 35, 36, 42  
(210) O-140655

(111) **226701**  
(220) 05.03.1999  
(151) 21.09.2000  
(540)

### EURO MALL

(730) **TK Czech Operations s.r.o.**, Karolinská 650/1, Praha 8 - Karlín, 18600, CZ  
(510) (35) činnost organizačních a ekonomických poradců, provozování obchodů a obchodní činnosti; (36) činnost realitní kanceláře, koupě a prodej nemovitosti; (42) technicko-inženýrská činnost v investiční výstavbě, poradenská a konzultační činnost v investiční výstavbě, technicko-inženýrská činnost ve stavebnictví, poradenská a konzultační činnost ve stavebnictví.  
(511) 35, 36, 42  
(210) O-140656

(111) **226719**  
(220) 16.03.1999  
(151) 21.09.2000  
(540)



(591) Barevná  
(730) **PIVRNCOVA JEDENÁCTKA, s.r.o.**, Komenského 984, Smržovka, 46851, CZ  
(740) PATENT LIBEREC, patentová a známková kancelář, Ing. Vladimír Janko, Pivovarská 53, Jablonec nad Nisou, 46601  
(510) (32) piva, nealkoholické nápoje; (33) alkoholické nápoje; (42) restaurační služby.  
(511) 32, 33, 42  
(210) O-140938

(111) **226837**  
(220) 21.04.1999  
(151) 21.09.2000  
(540)

### ČEŘÍNEK

(730) **Kostecké uzeniny a.s.**, čp. 60, Kostelec, 58861, CZ  
(740) Ing. Václav Kratochvíl, Husníkova 2086/22, Praha 5, Stodůlky, 15800  
(510) (29) maso, masné výrobky, uzeniny.  
(511) 29  
(210) O-142082

(111) **226838**  
(220) 21.04.1999  
(151) 21.09.2000  
(540)

### KŘEMEŠNÍK

(730) **Kostecké uzeniny a.s.**, čp. 60, Kostelec, 58861, CZ  
(740) Ing. Václav Kratochvíl, Husníkova 2086/22, Praha 5, Stodůlky, 15800  
(510) (29) maso, masné výrobky, uzeniny.  
(511) 29  
(210) O-142083

(111) **227036**  
(220) 14.07.1999  
(151) 21.09.2000  
(540)



(591) Barevná  
(730) **PEDANT spol. s r.o.**, Za vokovickou vozovnou 362/19, Praha 6, Liboc, 16100, CZ  
(740) Ing. Jupa Francis, patentový zástupce, Měchenická 4, Praha 4, 14100  
(510) (16) tiskárenské výrobky a kancelářské potřeby, kromě nábytku; (35) reklama a propagace, distribuce reklamních předmětů a materiálů; (42) tiskárenské služby.  
(511) 16, 35, 42  
(210) O-144905

(111) **227265**  
(220) 05.02.1999  
(151) 19.10.2000  
(540)



(730) **The Cartoon Network, Inc.**, 1050 Techwood Drive, NW, Atlanta, GA, US  
(740) Baker & McKenzie, s.r.o., advokátní kancelář, JUDr. Jiří Čermák, advokát, Klimentská 46, Praha 1, 11002  
(510) (9) kompas, kompas pro plány; (16) papírnické zabalené a jednotlivé listy, poznámkové podložky, podložky pro listy, pořadače, fascikly, balicí materiály, jmenovitě obaly, krabice, pytle, náborové materiály a nálepky, písmena, číslice, značky a obrázky, tištěná periodika, fotografie, plakáty, obtisky (dekalkomanie), tiskoviny, tištěné reprodukce, jmenovitě litografické tisky, obrazy, malby, malířská plátna, knihy, ročenky, katalogy, kalendáře, alba k prohlížení, deníky, knihvazačské materiály, potřeby pro umělce, jmenovitě kreslicí uhly a pasteli, malířské štětce, materiály pro modelování či formy, psací a kreslicí nářadí, jmenovitě pera, tužky, markery, mazací gumy, pravítka, tiskařské bloky, typy a štočky, malířské šablony, učební a školní potřeby, jmenovitě knihy, příručky, brožury, hrací karty, ozdoby na dárky, pozvánky, kartonové jmenovky (štítky), papírové lišty, koše na odpadový papír z kartonu nebo papíru, dárkové balení, papírové stuhy a mašle, nálepky a lepicí pásky, psací desky s klipsem, poznámkové či záznamové bloky, pohledy, obálky, pečeti a opravné tekutiny, knihy určené k vybarvení a sešití (omalovánky), malířské sady, barevné knihy, barevné poštovní listy, akcidenční sazby a/nebo kartony používané při maloobchodu a jeho propagaci, papírové servítky, papírové stolní ubrusy, papírové hrníčky, knižní značky, penály na tužky, pouzdra pro pera, papírové ozdoby na darty, plakátovací desky, magnetické desky, papírové praporky; (21) papírové tácky; (25) oděvy, obleky, stávkové zboží, ponožky, punčochy, punčocháče, spodní prádlo, šortky, košile, blůzy, kabáty, kalhoty, džíny, sukně, šaty, kabáty, kabáty do deště, pláštěnky, slokery, overaly, vesty, čepice, klobouky, stínítka, dámské róby, koupací pláště, plavecké oděvy, oblečení pro děti a batolata, náprsenky, společenské úbory, sportovní oblečení, oblečení pro volný čas, oblečení pro spaní, pletené zboží k nošení, svetry, šály, šátky, nátělníky, opasky, zástěry, trikoty, manžety, obuv, sandály, holínky, pláštěnky, boty, rukavice, kravaty a šátky, pokrývky hlavy, čelenky; (41) vzdělávací služby, zábavní služby včetně služeb produkčních v televizi a kabelové televizi (tvorba, psaní, herecké výkony, filmování a produkční služby televize), produkce filmů, jevištní produkce, publikace knih, pořádání atletických přeborů a živých zábavních produkcí.  
(511) 9, 16, 21, 25, 41  
(210) O-139858

(111) **227313**  
(220) 25.03.1999  
(151) 19.10.2000  
(540)



(591) Barevná  
(730) **Šiška Julius Ing.**, Na Honech I 4905, Zlín, 76005, CZ  
(740) Ing. Zdeněk Kučera, Dlouhá 207 (P.O.BOX 92), Slušovice, 76315  
(510) (1) chemické výrobky pro průmysl a stavebnictví, pojidla, lepidla apod. tekuté přípravky, mořidla na kůže a usně, mořidla jirchářská a ostatní vč. umělých mořidel pro koželužny, impregnační prostředky pro kůže, textilie a usně, impregnační prostředky na cement, protipožární impregnace; (2) nátěrové hmoty, především dekorační a ochranné nátěrové hmoty pro úpravu interiérů i exteriérů ve stavebnictví, nátěry na cement, nátěry na ochranu krytiny, nátěry na dřevo, dehtovou lepenku, na lodní kýly a lodní spodky, nátěry ohnivzdorné, nátěry baktericidní, nátěry pro předměty pod vodou, nátěry ochranné proti korozi vč. nátěrů strojů, barvy, laky, ředidla pro nátěrové hmoty, pro barvy a laky, mořidla včetně lihových na dřevo nebo kůži; (17) nátěry izolační; (19) nátěry polymerní jiné než barvy, nátěry ohnivzdorné na cement.  
(511) 1, 2, 17, 19  
(210) O-141253

(111) **227316**  
(220) 25.03.1999  
(151) 19.10.2000  
(540)



(591) Barevná  
(730) **Šiška Julius Ing.**, Na Honech I 4905, Zlín, 76005, CZ  
(740) Ing. Zdeněk Kučera, Dlouhá 207 (P.O.BOX 92), Slušovice, 76315  
(510) (1) chemické výrobky pro průmysl a stavebnictví, pojidla, lepidla apod. tekuté přípravky, mořidla na kůže a usně, mořidla jirchářská a ostatní vč. umělých mořidel pro koželužny, impregnační prostředky pro kůže, textilie a usně, impregnační prostředky na cement, protipožární impregnace; (2) nátěrové hmoty, především dekorační a ochranné nátěrové hmoty pro úpravu interiérů i exteriérů ve stavebnictví, nátěry na cement, nátěry na ochranu krytiny, nátěry na dřevo, dehtovou lepenku, na lodní kýly a lodní spodky, nátěry ohnivzdorné, nátěry baktericidní, nátěry pro předměty pod vodou, nátěry ochranné proti korozi vč. nátěrů strojů, barvy, laky, ředidla pro nátěrové hmoty, pro barvy a laky, mořidla včetně lihových na dřevo nebo kůži; (5) dezinfekční přípravky, zejm. pro stavebnictví; (17) nátěry izolační; (19) nátěry polymerní jiné než barvy, nátěry ohnivzdorné na cement.  
(511) 1, 2, 5, 17, 19  
(210) O-141256

(111) **227346**  
(220) 12.04.1999  
(151) 19.10.2000  
(540)



(730) **HEMANN, s.r.o.**, Okružní 1495, Frýdlant nad Ostravicí, 73911, CZ  
(740) Kouřil a Prchala, patentová a známková kancelář, Ing. Kouřil Jiří, Kořenského 31, Ostrava 3, 70300  
(510) (5) vitamíny, minerály, stopové prvky jako doplňky výživy; (30) tablety, kapsle, bonbóny a žvýkačky i obohacené bylinnými extrakty, vitamíny a minerály, kávové, čajové a kakaové náhražky i s obsahem guarany; (32) nealkoholické nápoje i s obsahem bylinných látek, vitamínů a minerálů, přísady pro přípravu nápojů; (33) alkoholické nápoje i s obsahem bylinných látek.  
(511) 5, 30, 32, 33  
(210) O-141790

(111) **227360**  
(220) 15.04.1999  
(151) 19.10.2000  
(540)

### ABSODAN

(730) **REO AMOS, spol. s r.o.**, Provozní 5560/1b, Ostrava - Třebovice, 72200, CZ  
(510) (1) chemické výrobky určené pro průmysl, vědy a fotografii, pro zemědělství, zahradnictví a lesnictví, umělé pryskyřice v surovém stavu, plastické hmoty v surovém stavu, absorpční a adsorpční výrobky pro sorpci tekutin a plynů, výrobky z rašeliny pro sorpci tekutin a plynů, rašelina jako obsah technických textilií (polštářů, hadic a podobně) pro sorpci tekutin a plynů, hnojiva pro půdu, rašelina k hnojení, rašelina ve tvaru hrnců pro kultury semen, hasicí přístroje (složení), prostředky pro kalení a letování kovů, chemické výrobky určené ke konzervování potravin, tříslicí materiály, lepidla, pojidla, mořidla pro průmysl, tmely pro průmysl; (16) papír, lepenka a výrobky z těchto materiálů, tiskárenské výrobky, potřeby pro knižní vazby, fotografie, papírenské zboží, lepidla pro papírenství a domácnost, materiál pro umělce, štětce, psací stroje a kancelářské potřeby, učební pomůcky s výjimkou aparátů, plastické obaly, hrací karty, písma pro tiskárny, štočky; (24) tkaniny a textilní výrobky zařazené ve tř. 24, pokrývky ložní a ubrusy, technické textilie zařazené ve tř. 24.  
(511) 1, 16, 24  
(210) O-141876

(111) **227441**  
(220) 06.05.1999  
(151) 19.10.2000  
(540)

### AAA AUTO PRAHA

(730) **AURES Holdings a.s.**, Dopraváků 874/15, Praha 8, Čimice, 18400, CZ  
(510) (12) osobní auta, užitková vozidla, mikrobusy a ostatní dopravní prostředky, motory; (35) autobazar, zprostředkovatelská činnost v oblasti obchodu, zejména zprostředkování nákupu a prodeje nových i ojetých vozidel; (36) zprostředkování leasingových smluv, zejména na dopravní prostředky, finanční služby včetně leasingu, směnárenské služby; zastavárna, zprostředkovatelská činnost v oblasti výše uvedených služeb; (37) opravy, údržba, seřizování a mytí dopravních prostředků, montáž a demontáž motorových vozidel, zprostředkovatelská činnost v oblasti výše uvedených služeb; (39) pronájem motorových vozidel.  
(511) 12, 35, 36, 37, 39  
(210) O-142670

(111) **227442**  
(220) 06.05.1999  
(151) 19.10.2000  
(540)

**AAA AUTO PRAHA**

(730) **AURES Holdings a.s.**, Dopraváků 874/15, Praha 8, Čimice, 18400, CZ  
(510) (12) osobní auta, užitková vozidla, mikrobuses a ostatní dopravní prostředky, motory; (35) autobazar, zprostředkovatelská činnost v oblasti obchodu, zejména zprostředkování nákupu a prodeje nových i ojetých vozidel; (36) zprostředkování leasingových smluv, zejména na dopravní prostředky, finanční služby včetně leasingu, směnárenské služby; (37) opravy, údržba, seřizování a mytí dopravních prostředků, montáž a demontáž motorových vozidel, zprostředkovatelská činnost v oblasti výše uvedených služeb; (39) pronájem motorových vozidel.  
(511) 12, 35, 36, 37, 39  
(210) O-142671

(111) **228223**  
(220) 27.04.1999  
(151) 20.11.2000  
(540)



(730) **BETONOVÉ STAVBY - GROUP, s.r.o.**, č. p. 99, Předslav, 33901, CZ  
(740) Tichý a Poláček, patentoví zástupci, Ing. Poláček Jiří, Dominikánská 6, Plzeň, 30112  
(510) (19) cementové zboží a umělý kámen; (37) stavby dopravní, inženýrské, průmyslové a bytové; (42) projektová činnost.  
(511) 19, 37, 42  
(210) O-142415

(111) **228398**  
(220) 01.07.1999  
(151) 20.11.2000  
(540)



(591) Barevná  
(730) **Star ways airline services s.r.o.**, K letišti 1049/57, Praha 6, Ruzyně, 16100, CZ  
(510) (35) zprostředkovatelská činnost v oblasti obchodu; (39) zprostředkovatelská činnost v oboru nákladní přepravy.  
(511) 35, 39  
(210) O-144529

(111) **229100**  
(220) 15.01.1999  
(151) 27.12.2000  
(540)

**SEN**

(730) **AKM Group Ltd**, Suite 102, Ground Floor, Blake Building, Corner Eyre and Hutson Streets, Belize City, BZ  
(740) Mgr. Roman Fojtásek, advokát, Vinohradská 6, Praha 2, 12000  
(510) (1) hnojiva přírodní a umělá pro zemědělství, lesnictví, zahradnictví a zahrádkáře - hnojiva, živné soli a roztoky pro venkovní i pokojové rostliny a květiny - biologické přípravky, enzymy a enzymatické přípravky pro průmyslové účely - tenzidy jako chemické přísady do výrobků - fungicidy a bakteriální přípravky spadající do třídy 1 - chemické prostředky pro konzervování potravin a krmiva - umělá sladidla; (3) prací, čistící a lešticí prostředky a přípravky, např. avivážní a bělicí přípravky, prostředky pro mytí nádobí a sanitárních zařízení, detergenty a stabilizující emulze, zejména na bázi tenzidů; (4) mazací tuky, mazadla, směsi pohlcující prach, smáčedla a pojiva.  
(511) 1, 3, 4  
(210) O-139199

(111) **229217**  
(220) 18.06.1999  
(151) 27.12.2000  
(540)

**THERMOMUR**

(730) **Thermomur Praha s.r.o.**, Nádražní 549, Líbeznice, 25065, CZ  
(740) PROPATENT, Ing. Vlasta Sedláčková, Pod Pekařkou 1, Praha 4, 14700  
(510) (16) obalový materiál pro potravinářství z polystyrenu - zejména tácky, krabičky a další různé obaly; (17) polystyrenové tvárnice ztraceného bednění vyplňované betonem pro stavby, deskový polystyren pro zateplování budov, lepicí a tmelící hmota na zateplovací systémy, polystyrenové tvárnice pro obložení podlah, stropů a vnitřních i venkovních stěn, polystyrenový blok podlahového topení, polystyrenové tvárnice pro bazény.  
(511) 16, 17  
(210) O-143985

(111) **229358**  
(220) 05.08.1999  
(151) 27.12.2000  
(540)



(730) **Frolík & Rataj spol.s r.o.**, Kutnohorská 204/8, Praha 10, 10900, CZ  
(740) Ing. Jupa Francis, patentový zástupce, Měchenická 4, Praha 4, 14100  
(510) (12) pozemní vozidla motorová, jejich části a součásti jako motory, poháněcí soukolí, karoserie, pneumatiky, převodovky, tlumiče, chladiče a pod; (35) zprostředkovatelská činnost v oblasti obchodu, zejména v oblasti automobilové techniky; (37) opravy, servis a údržba motorových vozidel a jejich součástí.  
(511) 12, 35, 37  
(210) O-145557

(111) **229673**  
(220) 10.11.1999  
(151) 27.12.2000  
(540)

**ANTISTRESS HEMANN**

(730) **HEMANN, s.r.o.**, Okružní 1495, Frýdlant nad Ostravicí, 73911, CZ  
(510) (5) léčebné přípravky na bázi bylinných výtažků; (32) nealkoholické nápoje i s obsahem bylinných látek, nápoje a šťávy ovocné, sirupy a jiné přípravky ke zhotovování nápojů; (33) alkoholické nápoje i s obsahem bylinných látek.



(511) 5, 32, 33  
(210) O-148710

(111) **229911**  
(220) 26.01.1999  
(151) 22.01.2001  
(540)

*vlasy jako klas*

(730) **Noana, výrobní družstvo, V Chotejně 1267/1, Praha 10, Hostivař, 10200, CZ**

(510) (3) šampony tekuté nebo v prášku, kosmetické přípravky např. pomády, barviva, vlasové vody (lotions), tonika na vlasy, kondicionéry a zjemňující balzámy na vlasy, přípravky na odstraňování lupů, toaletní barviva na vlasy, vlasové mycí prostředky pro toaletní účely, rostliny a rostlinné výtažky pro kosmetickou péči o vlasy (např. máta, mátová silice), kosmetické výrobky chránící vlasy proti slunečnímu záření; (5) výrobky lékárnické a hygienické pro léčebnou a preventivní péči o vlasy, kúra, kořeny, květy a okvětní lístky medicínální, odvary (farm.), medicínální a bylinné oleje, výtažky a šťávy, léčivé byliny, vše výše uvedené s terapeutickými účinky na vlasy, vlasové tinktury medicínální, kosmetické přípravky pro účely léčebné péče o vlasy, drogistické a kosmetické výrobky pro zdraví a hygienu člověka s léčebným účinkem na vlasy, zdravotní šampony s terapeutickým účinkem; (16) tiskoviny, časopisy, knihy, brožury, obaly na láhve z vlnité lepenky, papír na balení lahví, lékařské receptáře, lepenkové krabice, lepenkové ražené zboží, inzertní listy, obrázky, reklamní tiskopisy, reklamní tiskoviny a papír, balící papír všeho druhu, papír reklamní, papíry obchodní, etikety z různých hmot, fotografie a pozitivy fot, grafické reprodukce, papírové obaly a to vše v návaznosti na výrobky výše uvedené.

(511) 3, 5, 16  
(210) O-139435

(111) **230626**  
(220) 17.03.1999  
(151) 21.02.2001  
(540)

### PEATSORB

(730) **REO AMOS, spol. s r.o., Provozní 5560/1b, Ostrava - Třebovice, 72200, CZ**

(510) (1) chemické výrobky určené pro průmysl, vědy a fotografii, pro zemědělství, zahradnictví a lesnictví, umělé pryskyřice v surovém stavu, plastické hmoty v surovém stavu, absorpční a adsorpční výrobky pro sorpci tekutin a plynů, rašelina jako obsah technických textilií (polštářů, hadic apod.) pro sorpci tekutin a plynů, výrobky z rašeliny pro sorpci tekutin a plynů, hnojiva pro půdu, rašelina k hnojení, rašelina drobná pro zemědělské a zahradnické použití, rašelina ve tvaru hrců pro kultury semen, chemikálie pro hasicí přístroje, prostředky pro kalení a letování kovů, chemické výrobky určené ke konzervování potravin, tříslicí materiály, lepidla, pojidla, mořidla a tmely pro průmysl; (4) průmyslové oleje a tuky, mazadla, výrobky pro pohlcování, zavlažování a vázání prachu, paliva vč. benzínu pro motory a osvětlovací látky, rašelina jako palivo, rašelínové cihly, moučka, prach, hroudy (palivo), rašelínové uhlí, svíčky, knoty; (5) výrobky farmaceutické, veterinářské a hygienické, diabetické přípravky pro léčebné účely, potraviny pro batolata, náplasti, obvazový materiál, materiály pro plombování zubů a pro zubní otisky, dezinfekční přípravky, výrobky pro hubení škodlivých zvířat, fungicidy, herbicidy, rašelínová vata, rašelínové louhy (pro koupele); (24) tkaniny a textilní výrobky, pokrývky ložní a ubrusy, technické textilie; (31) výrobky zemědělské, zahradnické, lesní a zrní, neuvedené v jiných třídách, živá zvířata, čerstvé ovoce a zelenina, osivo, rostliny a přírodní květiny, krmivo pro zvířata, slad, rašelina na podestýlku.

(511) 1, 4, 5, 24, 31  
(210) O-140973

(111) **230668**  
(220) 01.06.1999  
(151) 21.02.2001

(540) **ROMAR - provoní, rozzáří, vyčistí**

(730) **STAVODĚL, výrobní družstvo, V Chotejně 1267/1, Praha 10, Hostivař, 10200, CZ**

(510) (3) čisticí vodička, oleje, pasty, prášky, mycí prostředky všeho druhu spadající do tř. 3, mýdla všeho druhu a všech tvarů, zdravotní mýdla s terapeutickým účinkem, mýdlové náhražky, mýdlové směsi, šampony tekuté nebo v prášku, parfumerie, voňavkářské zboží, jakož i základní látky přírodní nebo syntetické pro květinové parfěmy, vonné oleje, čisticí oleje, éterické oleje, éterické tresty, éterické esence, kosmetické přípravky všeho druhu (např. pro koupele, pro péštění pokožky, na opalování, krémy, mléka, masky, esence, přísady do koupelí, pomády, pasty, pudry, barviva), vlasové vody (lotions), tonika na vlasy, kondicionéry a zjemňující balzámy na vlasy, prostředky na regeneraci a vzrůst vlasů, výrobky na péštění vlasů, laky, gely a pěny na vlasy, přípravky na odstraňování lupů, toaletní barviva vůbec (na vlasy, vousy, pro kosmetiku), ústní vody, zubní pasty, pilulky a přípravky pro ošetřování, čištění a dezinfekci úst (nikoliv medicínální), mycí prostředky pro toaletní účely, rostliny a rostlinné výtažky pro kosmetické účely (např. máta, mátová silice), alkohol mydlářský, alkoholy k odmaskování, k odličování, amoniak jako čisticí prostředek k jiným než průmyslovým účelům, avivážní prostředky pro účely domácí (praní), čidla k oživení barev pro účely domácí (pro bělení, praní), prací, mycí a čisticí prostředky, mycí a čisticí prostředky na skla a okna, kapaliny na odstraňování námraky z vozidel, kapaliny pro ostříkovače skel vozidel, čisticí prostředky na tapety, prostředky a výrobky lešticí, depilační prostředky, dezinfekční mýdlo, detergenty (čisticí prostředky) pro použití jinde než při průmyslových procesech, prostředky na čištění a leštění dřeva, kůže, kovů a nábytku, prostředky na odstraňování skvrn, kolínská voda, kosmetická vata, kosmetické výrobky pro zvířata, prostředky na odstraňování barev, nátěrů nebo lakových povlaků vůbec, odlakovače na nehty, dekapační látky na kov, výrobky na leštění nábytku a podlah, škrob, maz, namačecí prostředky na prádlo, přípravky na leštění nehtů, neutralizační prostředky na trvalou ondulaci, odličovací prostředky, odmašťovací výrobky pro použití jinde než při průmyslových procesech, prostředky na mytí nádobí, prostředky na odstraňování rzi a koroze, tampony (nebo tkaniny) napuštěné odličovačem, terpentýn, tukové výrobky pro kosmetiku, prostředky na osvěžení vzhledu a konzervaci nábytku, karoserií, palubních desek a plastů, prostředky na bázi vosku k čištění a leštění, písek jemný na čištění, politury na nábytek, prací louhy, prostředky na konzervaci vlasů, prostředky na odstraňování nečistot a kamene ze záchodových mís a umyvadel, přípravky čisticí na pokožku, přípravky k nanášení na pokožku k usnadnění holení, pěny na holení, přípravky k obnově oděvů, přípravky na odstraňování rýh a škrábanců z nábytku, přípravky pro renovaci tkanin, přípravky pro ztužování prádla, přípravky škrobové k praní nebo k bělení, pudřenky (kosmetika), sáčky vonné k parfémování prádla, soda bělicí, vata kosmetická, vločky mýdlové, prostředky na odstraňování skvrn, vonné vody a sáčky, voňavka pokojová, vosk na podlahy, vosk na prádlo, výrobky proti slunečnímu záření a na opalování, výtažky z květů (voňavkářství); (5) výrobky lékárnické, veterinářské a hygienické, chemicko-farmaceutické výrobky všeho druhu, preventivní preparáty pro humánní a veterinární použití, drogy farmaceutické, přírodní léčivé přípravky a potraviny pro zvláštní výživu s léčivými účinky, kúra, kořeny, květy a okvětní lístky medicínální, odvary (farm.), medicínální a bylinné oleje, výtažky a šťávy, elixíry (léky), masti lékárnické, medicínální emulze, medicínální tinktury, éterické roztoky (farm.), léčivé kapsle a kapky, nosní substance, hojivé náplasti, polyopoterapeutické přípravky k odsunutí projevů stáří, přípravky pro tvorbu krve (farm.), výrobky z pramenitých vod (ze žřídelných vod) (farm.), výrobky z vřídelných vod pro farmacii, prostředky pro koupele (farm.), lázeňské léčebné výrobky, léčebné přípravky pro lázně, lázně z přírodních minerálních vod, medicínální minerální bahno a rašelínový výluh pro koupele, léčebné přísady do koupelí, medicínální minerální vody upravené pro léčebné účely, medicínální soli, minerální soli pro léčebné účely, diabetické přípravky pro léčebné účely, posilující potraviny a extrakty s léčebným účinkem pro děti a nemocné, posilující sůl pro žaludek nebo pro nervy, povzbuzující prostředky (farm.), prostředky podporující trávení (farm.), potraviny pro zvláštní výživu s léčebnými účinky, terapeutické výtažky bohaté na rostlinné bílkoviny pro výživu dětí a nemocných, farmaceutické potraviny a farmaceutické potraviny pro zvláštní výživu, dietetické potraviny s terapeutickými účinky, dietetické potraviny pro zvláštní výživu s terapeutickými účinky, nápoje a jiné výrobky pro léčebné účely, biologické potraviny a silicí potraviny pro děti, nemocné a rekonvalescenty, léčebná výživa a speciální potraviny s terapeutickým

účinkem pro nemocné a rekonvalescenty, přípravky výživné obsahující enzymy nebo biochemické katalyzátory pro děti a nemocné, výživa pro děti s terapeutickým posilujícím účinkem, potraviny pro děti s terapeutickým dietním účinkem, kojenecká výživa, potraviny pro batolata, biologické výrobky pro lékárnické účely, pastilky farmaceutické (též minerální), bonbony, oplátky a karamely pro medicijnální účely, léčivé byliny, medicijnální čaje, medicijnální alkoholy, medicijnální vína, medicijnální sirupy, žvýkačka léčebná, vitamínové přípravky, balzámy včetně balzámu na spaleny, balzamicke vody, čichací soli, barviva a tinktury medicijnální, dezinfekční prostředky (lékárnické nebo veterinární), pícní přísady léčebné, hygienické potřeby pro lékařství a pro osobní hygienu, kosmetické přípravky pro účely léčebné, drogistické a kosmetické výrobky pro zdraví a hygienu člověka s léčebným účinkem, zdravotní šampony s terapeutickým účinkem, zdravotní zubní pasty s terapeutickým účinkem, medicijnální přípravky pro ošetřování a dezinfekci úst, medicijnální pomády, dezodoranty jiné než pro osobní hygienu, prášek na pokožku (farm.), prostředky proti lupům (farm.), prostředky proti mozolům, prostředky proti omrzlinám (farm.), vtírací posilující tekuté přípravky pro sportovce s terapeutickým účinkem, výrobky pro zmírňování bolestí, prací, mycí a čistící prostředky pro účely léčebné, chemické výrobky a přírodní extrakty proti hmyzu a parazitům, fungicidy, insekticidy a herbicidy, dezodorační prostředky, dětský zásyp, prostředky na hubení štěnic, švábů, roztočů a molů, klíčky obilní (dietetické), mandlové mléko (farm.), veterinární mycí prostředky, mentol, ubrousky z buničité vaty pro účely hygienické, přípravky odpuzující hmyz pro osobní potřebu, přípravky pro čištění vzduchu, pudr na pokožku (farm.), výrobky proti slunečnímu úpalu (farm.); (16) tiskoviny vůbec (též reklamní a propagační), tiskárenské výrobky, časopisy vůbec, knihy všeho druhu, brožury, obaly na láhve z vlnité lepenky, papír na balení lahví, lékařské receptáře, lepenkové krabice, lepenkové ražené zboží, inzertní listy, obrázky, obrazy všeho druhu, reklamní tiskopisy, reklamní tiskoviny a papír, balicí papír všeho druhu, papír reklamní, papíry obchodní, blány z plastické hmoty k obalení, etikety z různých hmot, fotografie a pozitivy fot., grafické reprodukcce, kontrolní známky tištěné, papírové obaly, razítka, povlaky k balení a obaly z plastů.

(511) 3, 5, 16  
(210) O-143389

(111) **230669**  
(220) 01.06.1999  
(151) 21.02.2001

(540) **I to co oko nezjistí ROMAR hbitě vyčistí**

(730) **STAVODĚL, výrobní družstvo, V Chotejně 1267/1, Praha 10, Hostivař, 10200, CZ**

(510) (3) čistící vodička, oleje, pasty, prášky, mycí prostředky všeho druhu spadající do tř. 3, mýdla všeho druhu a všech tvarů, zdravotní mýdla s terapeutickým účinkem, mýdlové náhražky, mýdlové směsi, šampony tekuté nebo v prášku, parfumerie, voňavkářské zboží, jakož i základní látky přírodní nebo syntetické pro květinové parfémy, vonné oleje, čistící oleje, éterické oleje, éterické trestí, éterické esence, kosmetické přípravky všeho druhu (např. pro koupele, pro péstění pokožky, na opalování, krémy, mléka, masky, esence, přísady do koupelí, pomády, pasty, pudry, barviva), vlasové vody (lotions), tonika na vlasy, kondicionéry a zjemňující balzámy na vlasy, prostředky na regeneraci a vzrůst vlasů, výrobky na péstění vlasů, laky, gely a pěny na vlasy, přípravky na odstraňování lupů, toaletní barviva vůbec (na vlasy, vousy, pro kosmetiku), ústní vody, zubní pasty, pilulky a přípravky pro ošetřování, čištění a dezinfekci úst (nikoliv medicijnální), mycí prostředky pro toaletní účely, rostliny a rostlinné výtažky pro kosmetické účely (např. máta, mátová silice), alkohol mydlářský, alkoholy k odmaskování, k odličování, amoniak jako čistící prostředek k jiným než průmyslovým účelům, avivážní prostředky pro účely domácí (praní), činidla k oživení barev pro účely domácí (pro bělení, praní), prací, mycí a čistící prostředky, mycí a čistící prostředky na skla a okna, kapaliny na odstraňování námrazy z vozidel, kapaliny pro ostřikovače skel vozidel, čistící prostředky na tapety, prostředky a výrobky leštící, depilační prostředky, dezinfekční mýdlo, detergenty (čistící prostředky) pro použití jinde než při průmyslových procesech, prostředky na čištění a leštění dřeva, kůže, kovů a nábytku, prostředky na odstraňování skvrn, kolínská voda, kosmetická vata, kosmetické výrobky pro zvířata, prostředky na odstraňování barev, nátěrů nebo lakových povlaků vůbec, odlakovače na nehty, dekapací látky na kov, výrobky na leštění nábytku a podlah, škrob, maz, namáčecí prostředky na prádlo, přípravky na leštění nehtů, neutralizační prostředky na trvalou ondulaci, odličovací prostředky, odmašťovací výrobky pro použití jinde než při průmyslových procesech, prostředky na mytí nádobí, prostředky na odstraňování rzi a koroze,

tampony (nebo tkaniny) napuštěné odličovačem, terpentýn, tukové výrobky pro kosmetiku, prostředky na osvěžení vzhledu a konzervaci nábytku, karoserií, palubních desek a plastů, prostředky na bázi vosku k čištění a leštění, písek jemný na čištění, politury na nábytek, prací louhy, prostředky na konzervaci vlasů, prostředky na odstraňování nečistot a kamene ze záchodových mís a umyvadel, přípravky čistící na pokožku, přípravky k nanášení na pokožku k usnadnění holení, pěny na holení, přípravky k obnově oděvů, přípravky na odstraňování rýh a škrábanců z nábytku, přípravky pro renovaci tkanin, přípravky pro ztužování prádla, přípravky škrobové k praní nebo k bělení, pudřenky (kosmetika), sáčky vonné k parfémování prádla, soda bělicí, vata kosmetická, vločky mýdlové, prostředky na odstraňování skvrn, vonné vody a sáčky, voňavka pokojová, vosk na podlahy, vosk na prádlo, výrobky proti slunečnímu záření a na opalování, výtažky z květů (voňavkářství); (5) výrobky lékárnické, veterinářské a hygienické, chemicko-farmaceutické výrobky všeho druhu, preventivní preparáty pro humánní a veterinární použití, drogy farmaceutické, přírodní léčivé přípravky a potraviny pro zvláštní výživu s léčivými účinky, kúra, kořeny, květy a okvětní lístky medicijnální, odvary (farm.), medicijnální a bylinné oleje, výtažky a šťávy, elixíry (léky), masti lékárnické, medicijnální emulze, medicijnální tinktury, éterické roztoky (farm.), léčivé kapsle a kapky, nosní substance, hojivé náplasti, polyopoterapeutické přípravky k odsunutí projevů stáří, přípravky pro tvorbu krve (farm.), výrobky z pramenitých vod (ze zřídelených vod) (farm.), výrobky z vřídelených vod pro farmacii, prostředky pro koupele (farm.), lázeňské léčebné výrobky, léčebné přípravky pro lázně, lázně z přírodních minerálních vod, medicijnální minerální bahno a rašelínový výluh pro koupele, léčebné přísady do koupelí, medicijnální minerální vody upravené pro léčebné účely, medicijnální soli, minerální soli pro léčebné účely, diabetické přípravky pro léčebné účely, posilující potraviny a extrakty s léčebným účinkem pro děti a nemocné, posilující sůl pro žaludek nebo pro nervy, povzbuzující prostředky (farm.), prostředky podporující trávení (farm.), potraviny pro zvláštní výživu s léčebnými účinky, terapeutické výtažky bohaté na rostlinné bílkoviny pro výživu dětí a nemocných, farmaceutické potraviny a farmaceutické potraviny pro zvláštní výživu, dietetické potraviny s terapeutickými účinky, dietetické potraviny pro zvláštní výživu s terapeutickými účinky, nápoje a jiné výrobky pro léčebné účely, biologické potraviny a silící potraviny pro děti, nemocné a rekonvalescenty, léčebná výživa a speciální potraviny s terapeutickým účinkem pro nemocné a rekonvalescenty, přípravky výživné obsahující enzymy nebo biochemické katalyzátory pro děti a nemocné, výživa pro děti s terapeutickým posilujícím účinkem, potraviny pro děti s terapeutickým dietním účinkem, kojenecká výživa, potraviny pro batolata, biologické výrobky pro lékárnické účely, pastilky farmaceutické (též minerální), bonbony, oplátky a karamely pro medicijnální účely, léčivé byliny, medicijnální čaje, medicijnální alkoholy, medicijnální vína, medicijnální sirupy, žvýkačka léčebná, vitamínové přípravky, balzámy včetně balzámu na spaleny, balzamicke vody, čichací soli, barviva a tinktury medicijnální, dezinfekční prostředky (lékárnické nebo veterinární), pícní přísady léčebné, hygienické potřeby pro lékařství a pro osobní hygienu, kosmetické přípravky pro účely léčebné, drogistické a kosmetické výrobky pro zdraví a hygienu člověka s léčebným účinkem, zdravotní šampony s terapeutickým účinkem, zdravotní zubní pasty s terapeutickým účinkem, medicijnální přípravky pro ošetřování a dezinfekci úst, medicijnální pomády, dezodoranty jiné než pro osobní hygienu, prášek na pokožku (farm.), prostředky proti lupům (farm.), prostředky proti mozolům, prostředky proti omrzlinám (farm.), vtírací posilující tekuté přípravky pro sportovce s terapeutickým účinkem, výrobky pro zmírňování bolestí, prací, mycí a čistící prostředky pro účely léčebné, chemické výrobky a přírodní extrakty proti hmyzu a parazitům, fungicidy, insekticidy a herbicidy, dezodorační prostředky, dětský zásyp, prostředky na hubení štěnic, švábů, roztočů a molů, klíčky obilní (dietetické), mandlové mléko (farm.), veterinární mycí prostředky, mentol, ubrousky z buničité vaty pro účely hygienické, přípravky odpuzující hmyz pro osobní potřebu, přípravky pro čištění vzduchu, pudr na pokožku (farm.), výrobky proti slunečnímu úpalu (farm.); (16) tiskoviny vůbec (též reklamní a propagační), tiskárenské výrobky, časopisy vůbec, knihy všeho druhu, brožury, obaly na láhve z vlnité lepenky, papír na balení lahví, lékařské receptáře, lepenkové krabice, lepenkové ražené zboží, inzertní listy, obrázky, obrazy všeho druhu, reklamní tiskopisy, reklamní tiskoviny a papír, balicí papír všeho druhu, papír reklamní, papíry obchodní, blány z plastické hmoty k obalení, etikety z různých hmot, fotografie a pozitivy fot., grafické reprodukcce, kontrolní známky tištěné, papírové obaly, razítka, povlaky k balení a obaly z plastů.

(511) 3, 5, 16  
(210) O-143390

(111) **230672**  
(220) 07.06.1999  
(151) 21.02.2001  
(540)

## YUKI

- (730) **STAVODĚL, výrobní družstvo, V Chotejně 1267/1, Praha 10, Hostivař, 10200, CZ**
- (510) (3) čisticí vodička, oleje, pasty, prášky, mycí prostředky všeho druhu spadající do tř. 3, mýdla všeho druhu a všech tvarů, zdravotní mýdla s terapeutickým účinkem, mýdlové náhražky, mýdlové směsi, šampony tekuté nebo v prášku, parfumerie, voňavkářské zboží, jakož i základní látky přírodní nebo syntetické pro květinové parfěmy, vonné oleje, čisticí oleje, éterické oleje, éterické trestí, éterické esence, kosmetické přípravky všeho druhu (např. pro koupele, pro péštění pokožky, na opalování, krémy, mléka, masky, esence, přísady do koupelí, pomády, pasty, pudry, barviva), vlasové vody (lotions), tonika na vlasy, kondicionéry a zjemňující balzámy na vlasy, prostředky na regeneraci a vzrůst vlasů, výrobky na péštění vlasů, laky, gely a pěny na vlasy, přípravky na odstraňování lupů, toaletní barviva vůbec (na vlasy, vousy, pro kosmetiku), ústní vody, zubní pasty, pilulky a přípravky pro ošetřování, čištění a dezinfekci úst (nikoliv medicínální), mycí prostředky pro toaletní účely, rostliny a rostlinné výtažky pro kosmetické účely (např. máta, mátová silice), alkohol mydlářský, alkoholy k odmaskování, k odličování, amoniak jako čisticí prostředek k jiným než průmyslovým účelům, avivážní prostředky pro účely domácí (praní), činidla k oživení barev pro účely domácí (pro bělení, praní), prací, mycí a čisticí prostředky, mycí a čisticí prostředky na skla a okna, kapaliny na odstraňování námrazy z vozidel, kapaliny pro ostřikovače skel vozidel, čisticí prostředky na tapety, prostředky a výrobky leštící, depilační prostředky, dezinfekční mýdlo, detergenty (čisticí prostředky) pro použití jinde než při průmyslových procesech, prostředky na čištění a leštění dřeva, kůže, kovů a nábytku, prostředky na odstraňování skvrn, kolínská voda, kosmetická vata, kosmetické výrobky pro zvířata, prostředky na odstraňování barev, nátěrů nebo lakových povlaků vůbec, odlakovače na nehty, dekapací látky na kov, výrobky na leštění nábytku a podlah, škrob, maz, namáčecí prostředky na prádlo, přípravky na leštění nehtů, neutralizační prostředky na trvalou ondulaci, odličovací prostředky, odmašťovací výrobky pro použití jinde než při průmyslových procesech, prostředky na mytí nádobí, prostředky na odstraňování rzi a koroze, tampony (nebo tkaniny) napuštěné odličovačem, terpentýn, tukové výrobky pro kosmetiku, prostředky na osvěžení vzhledu a konzervaci nábytku, karoserii, palubních desek a plastů, prostředky na bázi vosku k čištění a leštění, písek jemný na čištění, politury na nábytek, prací louhy, prostředky na konzervaci vlasů, prostředky na odstraňování nečistot a kamene ze záchodových mís a umyvadel, přípravky čisticí na pokožku, přípravky k nanášení na pokožku k usnadnění holení, pěny na holení, přípravky k obnově oděvů, přípravky na odstraňování rýh a škrábanců z nábytku, přípravky pro renovaci tkanin, přípravky pro ztužování prádla, přípravky škrobové k praní nebo k bělení, pudřenky (kosmetika), sáčky vonné k parfémování prádla, soda bělicí, vata kosmetická, vločky mýdlové, prostředky na odstraňování skvrn, vonné vody a sáčky, voňavka pokojová, vosk na podlahy, vosk na prádlo, výrobky proti slunečnímu záření a na opalování, výtažky z květů (voňavkářství); (5) výrobky lékárnické, veterinářské a hygienické, chemicko-farmaceutické výrobky všeho druhu, preventivní preparáty pro humánní a veterinární použití, drogy farmaceutické, přírodní léčivé přípravky a potraviny pro zvláštní výživu s léčivými účinky, kůra, kořeny, květy a okvětní listy medicínální, odvary (farm.), medicínální a bylinné oleje, výtažky a šťávy, elixíry (léky), masti lékárnické, medicínální emulze, medicínální tinktury, éterické roztoky (farm.), léčivé kapsle a kapky, nosní substance, hojivé náplasti, polyopoterapeutické přípravky k odsunutí projevů stáří, přípravky pro tvorbu krve (farm.), výrobky z pramenitých vod (ze zřídelných vod) (farm.), výrobky z vřídelných vod pro farmácii, prostředky pro koupele (farm.), lázeňské léčebné výrobky, léčebné přípravky pro lázně, lázně z přírodních minerálních vod, medicínální minerální bahno a rašelinový výluh pro koupele, léčebné přísady do koupelí, medicínální minerální vody upravené pro léčebné účely, medicínální soli, minerální soli pro léčebné účely, diabetické přípravky pro léčebné účely, posilující potraviny a extrakty s léčebným účinkem pro děti a nemocné, posilující sůl pro žaludek nebo pro nervy, povzbuzující prostředky (farm.), prostředky podporující trávení (farm.), potraviny pro zvláštní výživu s léčebnými účinky, terapeutické výtažky bohaté na rostlinné bílkoviny pro výživu dětí a nemocných, farmaceutické potraviny a farmaceutické potraviny pro zvláštní výživu, dietetické potraviny s terapeutickými účinky, dietetické potraviny pro zvláštní výživu s terapeutickými účinky, nápoje a jiné výrobky pro léčebné účely, biologické potraviny a sílicí potraviny pro děti, nemocné a rekonvalescenty, léčebná výživa a speciální potraviny s terapeutickým

účinkem pro nemocné a rekonvalescenty, přípravky výživné obsahující enzymy nebo biochemické katalyzátory pro děti a nemocné, výživa pro děti s terapeutickým posilujícím účinkem, potraviny pro děti s terapeutickým dietním účinkem, kojenecká výživa, potraviny pro batolata, biologické výrobky pro lékárnické účely, pastilky farmaceutické (též minerální), bonbony, oplatky a karamely pro medicínální účely, léčivé byliny, medicínální čaje, medicínální alkoholy, medicínální vína, medicínální sirupy, žvýkačka léčebná, vitamínové přípravky, balzámy včetně balzámu na spaleny, balzamické vody, čichací soli, barviva a tinktury medicínální, dezinfekční prostředky (lékárnické nebo veterinární), pícní přísady léčebné, hygienické potřeby pro lékařství a pro osobní hygienu, kosmetické přípravky pro účely léčebné, drogistické a kosmetické výrobky pro zdraví a hygienu člověka s léčebným účinkem, zdravotní šampony s terapeutickým účinkem, zdravotní zubní pasty s terapeutickým účinkem, medicínální přípravky pro ošetřování a dezinfekci úst, medicínální pomády, dezodoranty jiné než pro osobní hygienu, prášek na pokožku (farm.), prostředky proti lupům (farm.), prostředky proti mozolům, prostředky proti omrzlinám (farm.), vtírací posilující tekuté přípravky pro sportovce s terapeutickým účinkem, výrobky pro zmírňování bolestí, prací, mycí a čisticí prostředky pro účely léčebné, chemické výrobky a přírodní extrakty proti hmyzu a parazitům, fungicidy, insekticidy a herbicidy, dezodorační prostředky, dětský zásep, prostředky na hubení štenic, švábů, roztočů a molů, klíčový obilní (dietetické), mandlové mléko (farm.), veterinární mycí prostředky, mentol, ubrousky z buničité vaty pro účely hygienické, přípravky odpuzující hmyz pro osobní potřebu, přípravky pro čištění vzduchu, pudr na pokožku (farm.), výrobky proti slunečnímu úpalu (farm.); (16) tiskoviny vůbec (též reklamní a propagační), tiskárenské výrobky, časopisy vůbec, knihy všeho druhu, brožury, obaly na láhve z vlnité lepenky, papír na balení lahví, lékařské receptáře, lepenkové krabice, lepenkové ražené zboží, inzertní listy, obrázky, obrazy všeho druhu, reklamní tiskopisy, reklamní tiskoviny a papír, balicí papír všeho druhu, papír reklamní, papíry obchodní, blány z plastické hmoty k obalení, etikety z různých hmot, fotografie a pozitivy fot., grafické reprodukce, kontrolní známky tištěné, papírové obaly, razítka, povlaky k balení a obaly z plastů.

(511) 3, 5, 16  
(210) O-143567

(111) **230940**  
(220) 10.11.1999  
(151) 21.02.2001  
(540)



- (591) Barevná  
(730) **REVOS, s.r.o.,** Hudcova 321/76, Brno, Medlánky, 61200, CZ  
(740) PATENTSERVIS Praha a.s., Na Podkovce 281/10, Praha 4, Podolí, 14700  
(510) (11) topné kabely; (37) montáž, opravy a údržba elektrických zařízení s výjimkou přístrojů k záznamu a reprodukci zvuku a obrazu včetně přijímačů rozhlasového a televizního vysílání, kuchyňských strojů a spotřebičů pro domácnost s elektrickým pohonem nebo vestavěnou elektronikou, vytápěcích, chladících a ventilačních zařízení s elektrickým pohonem nebo ovládním, průmyslových ledniček, praček a vysavačů, elektricky poháněných a ovládaných časovacích zařízení včetně spínačů, elektrických motorů, alternátorů a dynam, akumulčních článků a nabíječů.  
(511) 11, 37  
(210) O-148738

(111) **231765**  
(220) 24.09.1999  
(151) 28.03.2001  
(540)



MICHELSKÉ  
PEKÁRNY

(730) **Michelské pečárny Premium s.r.o.**, U krčského nádraží 229/17, Praha 4 - Krč, 14000, CZ

(740) PROPATENT, Ing. Vlasta Sedláčková, Pod Pekařkou 1, Praha 4 - Podolí, 14700

(510) (5) potravinářské výrobky biologické, dietetické, posilující, pečivo pro děti a nemocné vše přizpůsobené pro lékařské účely; (30) výrobky mlynářské, těstářenské, pekařské a cukrářské, chléb všeho druhu, sušenky, koláče, výrobky z listového, lineckého těsta, prášky do pečiva, káva, kakao, cukr, mouka, sladové prášky pro lidskou spotřebu, polevy, kuchyňská sůl, mák, kmín, koření, med, potravinářský škrob, kvasnice; (42) hostinská činnost, provoz cukrárny a pekárny.

(511) 5, 30, 42  
(210) O-147223

(111) **231766**  
(220) 24.09.1999  
(151) 28.03.2001  
(540)

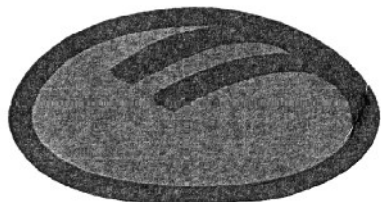

(730) **Michelské pečárny a.s.**, U krčského nádraží 229/17, Praha 4, Krč, 14000, CZ

(740) PROPATENT, Ing. Vlasta Sedláčková, Pod Pekařkou 1, Praha 4, 14700

(510) (5) potravinářské výrobky biologické, dietetické, posilující, pečivo pro děti a nemocné vše přizpůsobené pro lékařské účely; (30) výrobky mlynářské, těstářenské, pekařské a cukrářské, chléb všeho druhu, sušenky, koláče, výrobky z listového, lineckého těsta, prášky do pečiva, káva, kakao, cukr, mouka, sladové prášky pro lidskou spotřebu, polevy, kuchyňská sůl, mák, kmín, koření, med, potravinářský škrob, kvasnice; (42) hostinská činnost, provoz cukrárny a pekárny.

(511) 5, 30, 42  
(210) O-147224

(111) **232537**  
(220) 27.01.1999  
(151) 24.04.2001  
(540)

FAX

(730) **Evyap Sabun Yag Gliserin Sanayi ve Ticaret A.S.**, Istanbul Deri Organize Sanayi Bölgesi Güderi Caddesi, N:1, Y-1, Özel Parsel Tuzla, Istanbul, TR

(740) Patentservis Praha a.s., Jivenská 1273/1, Praha 4, 14021

(510) (3) kosmetika, přípravky pro péči o tělo a zkrášlovací přípravky: přípravky pro péči o pleť a obličej ve formě krémů, gelů a vodiček, obličejové a tělové

drhující přípravky, čisticí přípravky, krémy, masky a ampulky obsahující výživné a zvlhčující tekuté prostředky a kondicionéry pro péči o pleť a tělo, tonery, zvlhčovače, samoopalovací krémy, krémy proti vráskám, masky, přípravky pro odstraňování make-upu, přípravky pro make-up, zejména kosmetické podklady, základní krémy, pudry, tvářenky (růž na tvář), oční stíny a krémy, maskara, tužky na obočí, konturovací tužky na rty, balzámy na rty, rtěnky, laky na nehty, odlakovače na nehty, přípravky pro péči o nehty, zejména nehtové tužidla a zpevňovače, výživné krémy, krémy pro péči o nehtové lůžko, oleje, mýdla, hygienická mýdla pro osobní užití, parfémy, vonné oleje, pleťové vody, kolínské vody, kosmetické přípravky a krémy pro zeštíhlovací účely, deodoranty, anti-perspiranty pro osobní užití, zásypy a pudry pro osobní užití, směsi vonných látek (potpourri), vazelíny z ropy pro kosmetické účely, nemedicijnální přípravky pro akné, prostředky na čištění zubů: zubní pasty, prášky a tekuté přípravky na čištění zubů, holicí přípravky: holicí krémy, balzámy a vodičky před a po holení, holicí pěny a mýdla, přípravky po holení, přípravky pro péči, mytí a úpravu vlasů: šampony, kondicionéry, výživné kondicionéry a šampóny, gely a spreje pro tužení vlasů, pěnová tužidla, laky na vlasy, vlasové masky, barvy a barevné odstíny na vlasy, trvalá, přípravky pro ondulaci vlasů, přípravky pro koupel a sprchovací přípravky: pěny do koupele, sprchovací gely, relaxační koupelové esence a soli, perlivé koupelové přípravky, koupelová mléka, pěnivé koupelové oleje.

(511) 3  
(210) O-139513

(111) **232592**  
(220) 01.06.1999  
(151) 24.04.2001  
(540)

**AMALFI pomerančový květ**

(730) **STAVODĚL, výrobní družstvo**, V Chotejně 1267/1, Praha 10, Hostivař, 10200, CZ

(510) (3) čisticí vodička, oleje, pasty, prášky, mycí prostředky všeho druhu spadající do tř. 3, mýdla všeho druhu a všech tvarů, zdravotní mýdla s terapeutickým účinkem, mýdlové náhražky, mýdlové směsi, šampony tekuté nebo v prášku, parfumerie, voňavkářské zboží, jakož i základní látky přírodní nebo syntetické pro květinové parfémy, vonné oleje, čisticí oleje, éterické oleje, éterické trestí, éterické esence, kosmetické přípravky všeho druhu (např. pro koupele, pro péči o pokožku, na opalování, krémy, mléka, masky, esence, přísady do koupelí, pomády, pasty, pudry, barviva), vlasové vody (lotions), tonika na vlasy, kondicionéry a zjemňující balzámy na vlasy, prostředky na regeneraci a vzrůst vlasů, výrobky na péči o vlasy, laky, gely a pěny na vlasy, přípravky na odstraňování lupů, toaletní barviva vůbec (na vlasy, vousy, pro kosmetiku), ústní vody, zubní pasty, pilulky a přípravky pro ošetřování, čištění a dezinfekci úst (nikoliv medicijnální), mycí prostředky pro toaletní účely, rostliny a rostlinné výtažky pro kosmetické účely (např. máta, mátová silice), alkohol mydlářský, alkoholy k odmaskování, k odličování, amoniak jako čisticí prostředek k jiným než průmyslovým účelům, avivážní prostředky pro účely domácí (praní), činidla k oživení barev pro účely domácí (pro bělení, praní), prací, mycí a čisticí prostředky, mycí a čisticí prostředky na skla a okna, kapaliny na odstraňování námrazy z vozidel, kapaliny pro ostříkovače skel vozidel, čisticí prostředky na tapety, prostředky a výrobky leštící, depilační prostředky, dezinfekční mýdlo, detergenty (čisticí prostředky) pro použití jinde než při průmyslových procesech, prostředky na čištění a leštění dřeva, kůže, kovů a nábytku, prostředky na odstraňování skvrn, kolínská voda, kosmetická vata, kosmetické výrobky pro zvířata, prostředky na odstraňování barev, nátěrů nebo lakových povlaků vůbec, odlakovače na nehty, dekapáční látky na kov, výrobky na leštění nábytku a podlah, škrob, maz, namáčecí prostředky na prádlo, přípravky na leštění nehtů, neutralizační prostředky na trvalou ondulaci, odličovací prostředky, odmašťovací výrobky pro použití jinde než při průmyslových procesech, prostředky na mytí nádobí, prostředky na odstraňování rzi a koroze, tampony (nebo tkaniny) napuštěné odličovačem, terpentýn, tukové výrobky pro kosmetiku, prostředky na osvěžení vzhledu a konzervaci nábytku, karoserií, palubních desek a plastů, prostředky na bázi vosku k čištění a leštění, písek jemný na čištění, politury na nábytek, prací louhy, prostředky na konzervaci vlasů, prostředky na odstraňování nečistot a kamene ze záchodových mís a umyvadel, přípravky čisticí na pokožku, přípravky k nanášení na pokožku k usnadnění holení, pěny na holení, přípravky k obnově oděvů, přípravky na odstraňování rýh a škrábanců z nábytku, přípravky pro renovaci tkanin, přípravky pro ztužování prádla, přípravky škrobové k praní nebo k bělení, pudřenky (kosmetika), sáčky vonné k parfémování prádla, soda bělicí, vata kosmetická, vločky mýdlové, prostředky na odstraňování skvrn, vonné vody a sáčky, voňavka pokojová,

vosk na podlahy, vosk na prádlo, výrobky proti slunečnímu záření a na opalování, výtažky z květů (voňavkářství); (5) výrobky lékárnické, veterinářské a hygienické, chemicko-farmaceutické výrobky všeho druhu, preventivní preparáty pro humánní a veterinární použití, drogy farmaceutické, přírodní léčivé přípravky a potraviny pro zvláštní výživu s léčivými účinky, kůra, kořeny, květy a okvětní listy medicínální, odvary (farm.), medicínální a bylinné oleje, výtažky a šťávy, elixíry (léky), masti lékárnické, medicínální emulze, medicínální tinktury, éterické roztoky (farm.), léčivé kapsle a kapky, nosní substance, hojivé náplasti, polyopoterapeutické přípravky k odsunutí projevů stárání, přípravky pro tvorbu krve (farm.), výrobky z pramenitých vod (ze zřídelných vod) (farm.), výrobky z vřídelných vod pro farmacii, prostředky pro koupele (farm.), lázeňské léčebné výrobky, léčebné přípravky pro lázně, lázně z přírodních minerálních vod, medicínální minerální bahno a rašelinový výluh pro koupele, léčebné přísady do koupelí, medicínální minerální vody upravené pro léčebné účely, medicínální soli, minerální soli pro léčebné účely, diabetické přípravky pro léčebné účely, posilující potraviny a extrakty s léčebným účinkem pro děti a nemocné, posilující sůl pro žaludek nebo pro nervy, povzbuzující prostředky (farm.), prostředky podporující trávení (farm.), potraviny pro zvláštní výživu s léčebnými účinky, terapeutické výtažky bohaté na rostlinné bílkoviny pro výživu dětí a nemocných, farmaceutické potraviny a farmaceutické potraviny pro zvláštní výživu, dietetické potraviny s terapeutickými účinky, dietetické potraviny pro zvláštní výživu s terapeutickými účinky, nápoje a jiné výrobky pro léčebné účely, biologické potraviny a sílicí potraviny pro děti, nemocné a rekonvalescenty, léčebná výživa a speciální potraviny s terapeutickým účinkem pro nemocné a rekonvalescenty, přípravky výživné obsahující enzymy nebo biochemické katalyzátory pro děti a nemocné, výživa pro děti s terapeutickým posilujícím účinkem, potraviny pro děti s terapeutickým dietním účinkem, kojenecká výživa, potraviny pro batolata, biologické výrobky pro lékárnické účely, pastilky farmaceutické (též minerální), bonbony, oplátky a karamely pro medicínální účely, léčivé byliny, medicínální čaje, medicínální alkoholy, medicínální vína, medicínální sirupy, žvýkačka léčebná, vitamínové přípravky, balzámy včetně balzámu na spalnění, balzamiké vody, čichací soli, barviva a tinktury medicínální, dezinfekční prostředky (lékárnické nebo veterinární), pícní přísady léčebné, hygienické potřeby pro lékařství a pro osobní hygienu, kosmetické přípravky pro účely léčebné, drogistické a kosmetické výrobky pro zdraví a hygienu člověka s léčebným účinkem, zdravotní šampony s terapeutickým účinkem, zdravotní zubní pasty s terapeutickým účinkem, medicínální přípravky pro ošetřování a dezinfekci úst, medicínální pomády, dezodoranty jiné než pro osobní hygienu, prášek na pokožku (farm.), prostředky proti lupům (farm.), prostředky proti mozolům, prostředky proti omrzlinám (farm.), vtírací posilující tekuté přípravky pro sportovce s terapeutickým účinkem, výrobky pro zmírňování bolestí, prací, mycí a čistící prostředky pro účely léčebné, chemické výrobky a přírodní extrakty proti hmyzu a parazitům, fungicidy, insekticidy a herbicidy, dezodorační prostředky, dětský zázyp, prostředky na hubení štěnic, švábů, roztočů a molů, klíčky obilní (dietetické), mandlové mléko (farm.), veterinární mycí prostředky, mentol, ubrousky z buničité vaty pro účely hygienické, přípravky odpuzující hmyz pro osobní potřebu, přípravky pro čištění vzduchu, pudr na pokožku (farm.), výrobky proti slunečnímu úpalu (farm.); (16) tiskoviny vůbec (též reklamní a propagační), tiskárenské výrobky, časopisy vůbec, knihy všeho druhu, brožury, obaly na láhve z vlnité lepenky, papír na balení lahví, lékařské receptáře, lepenkové krabice, lepenkové ražené zboží, inzertní listy, obrázky, obrazy všeho druhu, reklamní tiskopisy, reklamní tiskoviny a papír, balicí papír všeho druhu, papír reklamní, papíry obchodní, blány z plastické hmoty k obalení, etikety z různých hmot, fotografie a pozitivy fot., grafické reprodukce, kontrolní známky tištěné, papírové obaly, razítka, povlaky k balení a obaly z plastů.

(511) 3, 5, 16  
(210) O-143388

(111) **232621**  
(220) 08.07.1999  
(151) 24.04.2001  
(540)

## LANCER

(730) **Lancer corporation**, 6655 Lancer Blvd. San Antonio, Texas, 78219, TX, US  
(740) Rott, Růžička & Guttmann a spol., Vinohradská 938/37, Praha 2, Vinohrady, 12000  
(510) (9) nemincové prodejní automaty na nápoje a led a jejich části.

(511) 9  
(210) O-144754

(111) **233536**  
(220) 12.04.1999  
(151) 23.05.2001  
(540)

## APPECASTRO

(730) **Appec Group, a.s.**, Sokolova 696/32, Brno, Horní Heršpice, 61900, CZ  
(740) Chytilová & spol., patentová kancelář, s.r.o., Revoluční 725/11, Praha 1, Staré Město, 11000  
(510) (6) zámečnické výrobky a jiné výrobky z kovu ve třídě 6 (mimo drahých kovů), balicí folie kovové, čepy, kolíky, desky kotevní, kovové dveře a okna, dveřní i okenní kování a kovové příslušenství, rámy oken a dveří kovové, parkovací konstrukce pro kola, stavební kování, kovové potrubí, kovové rošty, kovová madla, drobné kovové zboží, náspytky kovové, podpěry a stojky kovové, kovová pouzdra, konzoly, reklamní sloupky, kovová schodiště, žebříky kovové, žlaby okapní; (7) stroje s mechanickým pohonem, stroje na balení, stroje dávkovací, balicí a dávkovací stroje na sypké materiály včetně příslušenství a přídavných zařízení k nim a součásti pro stavbu těchto strojů; (9) váhy pro dávkování, elektronické dávkovací váhy i jejich součásti a příslušenství, řídicí elektronika pro dávkovací a balicí stroje i váhy; (35) informace obchodní, zprostředkování informací, systemizace informací do počítačových databází a databázových systémů, jejich správa a poskytování informací z nich, ekonomické a organizační poradenství, zprostředkování obchodních záležitostí pro strojirenskou výrobu; (37) instalace, opravy a servis elektrických strojů a přístrojů, instalace, opravy a servis balicích strojů a jejich příslušenství.  
(511) 6, 7, 9, 35, 37  
(210) O-141779

(111) **233995**  
(220) 16.04.1999  
(151) 25.06.2001  
(540)

## PRIBINÁČEK

(730) **Savencia SA**, 42 rue Rieuses, Viroflay, FR  
(740) Kania, Sedlák, Smola, Ing. Lucie Lunzarová, Mendlovo náměstí 907/1a, Brno, Staré Brno, 60300  
(510) (29) maso, ryby, drůbež a zvěřina, masové výtažky, ovoce a zelenina konzervované, sušené a zavařené, želé, džemy, kompoty, vejce, mléko a mléčné výrobky, oleje a tuky jedlé, potraviny v konzervách; (30) káva, čaj, kakao, cukr, rýže, tapioka, ságo, kávové náhražky, mouka a přípravky z obilnin, chléb, pečivo, cukrovinky, zmrzlina, med, sirup melasový, droždí, prášky do těsta, sůl, hořčice, pepř, ocet, nálevy (k ochucení), koření, led pro osvětlení.  
(511) 29, 30  
(210) O-142002

(111) **234684**  
(220) 01.06.1999  
(151) 30.07.2001  
(540)

## NĚHA

(730) **Noana, výrobní družstvo**, V Chotejně 1267/1, Praha 10, Hostivař, 10200, CZ  
(510) (3) čistící vodička, oleje, pasty, prášky, mycí prostředky všeho druhu spadající do tř. 3, mýdla všeho druhu a všech tvarů, zdravotní mýdla s terapeutickým účinkem, mýdlové náhražky, mýdlové směsi, šampony tekuté nebo v prášku, parfumerie, voňavkářské zboží, jakož i základní látky přírodní nebo syntetické pro květinové parfěmy, vonné oleje, čistící oleje, éterické oleje, éterické trestí, éterické esence, kosmetické přípravky všeho druhu (např. pro koupele, pro pěstění pokožky, na opalování, krémy, mléka, masky, esence, přísady do koupelí, pomády, pasty, pudry, barviva), vlasové vody (lotions), tonika na vlasy, kondicionéry a zjemňující balzámy na vlasy, prostředky na regeneraci a vzrůst vlasů, výrobky na pěstění vlasů, laky, gely a pěny na vlasy, přípravky na odstraňování lupů, toaletní barviva vůbec (na vlasy, vousy, pro kosmetiku), ústní vody, zubní pasty, pilulky a přípravky pro ošetřování, čištění a dezinfekci úst (nikoliv medicínální), mycí prostředky pro toaletní účely, rostliny a rostlinné výtažky pro kosmetické účely (např. máta, mátová silice), alkohol mydlářský, alkoholy k odmaskování, k odličování, amoniak jako čistící prostředek k jiným než průmyslovým účelům, avivážní prostředky pro účely domácí (praní),

čínidla k oživení barev pro účely domácí (pro bělení, praní), prací, mycí a čisticí prostředky, mycí a čisticí prostředky na skla a okna, kapaliny na odstraňování námrazy z vozidel, kapaliny pro ostříkovače skel vozidel, čisticí prostředky na tapety, prostředky a výrobky lešticí, depláčnické prostředky, dezinfekční mýdlo, detergenty (čisticí prostředky) pro použití jinde než při průmyslových procesech, prostředky na čištění a leštění dřeva, kůže, kovů a nábytku, prostředky na odstraňování skvrn, kolínská voda, kosmetická vata, kosmetické výrobky pro zvířata, prostředky na odstraňování barev, nátěrů nebo lakových povlaků vůbec, odlakovače na nehty, dekapační látky na kov, výrobky na leštění nábytku a podlah, škráb, maz, namáčecí prostředky na prádlo, přípravky na leštění nehtů, neutralizační prostředky na trvalou ondulaci, odličovací prostředky, odmašťovací výrobky pro použití jinde než při průmyslových procesech, prostředky na mytí nádobí, prostředky na odstraňování rzi a koroze, tampony (nebo tkaniny) napuštěné odličovačem, terpentýn, tukové výrobky pro kosmetiku, prostředky na osvěžení vzhledu a konzervaci nábytku, karoserií, palubních desek a plastů, prostředky na bázi vosku k čištění a leštění, písek jemný na čištění, politory na nábytek, prací louhy, prostředky na konzervaci vlasů, prostředky na odstraňování nečistot a kamene ze záchodových mís a umyvadel, přípravky čisticí na pokožku, přípravky k nanášení na pokožku k usnadnění holení, pěny na holení, přípravky k obnově oděvů, přípravky na odstraňování rýh a škrábanců z nábytku, přípravky pro renovaci tkanin, přípravky pro ztužování prádla, přípravky škrobové k praní nebo k bělení, pudřenky (kosmetika), sáčky vonné k parfémování prádla, soda bělicí, vata kosmetická, vločky mýdlové, prostředky na odstraňování skvrn, vonné vody a sáčky, voňavka pokojová, vosk na podlahy, vosk na prádlo, výrobky proti slunečnímu záření a na opalování, výtažky z květů (voňavkářství); (5) výrobky lékárnické, veterinářské a hygienické, chemicko-farmaceutické výrobky všeho druhu, preventivní preparáty pro humánní a veterinární použití, drogy farmaceutické, přírodní léčivé přípravky a potraviny pro zvláštní výživu s léčivými účinky, kůra, kořeny, květy a okvětní lístky medicijní, odvary (farmaceutické), medicijní a bylinné oleje, výtažky a šťávy, elixiry (léky), masti lékárnické, medicijní emulze, medicijní tinktury, éterické roztoky (farmaceutické), léčivé kapsle a kapky, nosní substance, hojivé náplasti, poly-opoteraeutické přípravky k odsunutí projevů stáří, přípravky pro tvorbu krve (farmaceutické), výrobky z pramenitých vod (ze zřídelných vod) (farmaceutické), výrobky z vřídelných vod pro farmacii, prostředky pro koupele (farm.), lázeňské léčebné výrobky, léčebné přípravky pro lázně, lázně z přírodních minerálních vod, medicijní minerální bahno a rašelinový výluh pro koupele, léčebné přísady do koupelí, medicijní minerální vody upravené pro léčebné účely, medicijní soli, minerální soli pro léčebné účely, diabetické přípravky pro léčebné účely, posilující potraviny a extrakty s léčebným účinkem pro děti a nemocné, posilující sůl pro žaludek nebo pro nervy, povzbuzující prostředky (farmaceutické), prostředky podporující trávení (farmaceutické), potraviny pro zvláštní výživu s léčebnými účinky, terapeutické výtažky bohaté na rostlinné bílkoviny pro výživu dětí a nemocných, farmaceutické potraviny a farmaceutické potraviny pro zvláštní výživu, dietetické potraviny s terapeutickými účinky, dietetické potraviny pro zvláštní výživu s terapeutickými účinky, nápoje a jiné výrobky pro léčebné účely, biologické potraviny a silící potraviny pro děti, nemocné a rekonvalescenty, léčebná výživa a speciální potraviny s terapeutickým účinkem pro nemocné a rekonvalescenty, přípravky výživné obsahující enzymy nebo biochemické katalyzátory pro děti a nemocné, výživa pro děti s terapeutickým posilujícím účinkem, potraviny pro děti s terapeutickým dietním účinkem, kojenecká výživa, potraviny pro batolata, biologické výrobky pro lékárnické účely, pastilky farmaceutické (též minerální), bonbony, oplatky a karamely pro medicijní účely, léčivé byliny, medicijní čaje, medicijní alkoholy, medicijní vína, medicijní sirupy, žvýkačka léčebná, vitamínové přípravky, balzámy včetně balzámu na spáleniny, balzamické vody, čichací soli, barviva a tinktury medicijní, dezinfekční prostředky (lékárnické nebo veterinární), pícní přísady léčebné, hygienické potřeby pro lékařství a pro osobní hygienu, kosmetické přípravky pro účely léčebné, drogistické a kosmetické výrobky pro zdraví a hygienu člověka s léčebným účinkem, zdravotní šampony s terapeutickým účinkem, zdravotní zubní pasty s terapeutickým účinkem, medicijní přípravky pro ošetřování a dezinfekci úst, medicijní pomády, dezodoranty jiné než pro osobní hygienu, prášek na pokožku (farmaceutické), prostředky proti lupům (farmaceutické), prostředky proti mozolům, prostředky proti omrzlinám (farmaceutické), vtírací posilující tekuté přípravky pro sportovce s terapeutickým účinkem, výrobky pro zmírňování bolestí, prací, mycí a čisticí prostředky pro účely léčebné, chemické výrobky a přírodní extrakty proti hmyzu a parazitům, fungicidy, insekticidy a herbicidy, dezodoranti prostředky, dětský zásyp, prostředky na hubení štěnic, švábů, roztočů a molů, klíčky obilní (dietetické), mandlové mléko (farmaceutické),

veterinární mycí prostředky, mentol, ubrusky z buničité vaty pro účely hygienické, přípravky odpuzující hmyz pro osobní potřebu, přípravky pro čištění vzduchu, pudr na pokožku (farmaceutický), výrobky proti slunečnímu úpalu (farmaceutický); (16) tiskoviny vůbec (též reklamní a propagační), tiskárenské výrobky, časopisy vůbec, knihy všeho druhu, brožury, obaly na láhve z vlnité lepenky, papír na balení lahví, lékařské receptáře, lepenkové krabice, lepenkové ražené zboží, inzertní listy, obrázky, obrazy všeho druhu, reklamní tiskopisy, reklamní tiskoviny a papír, balicí papír všeho druhu, papír reklamní, papíry obchodní, blány z plastické hmoty k obalení, etikety z různých hmot, fotografie a pozitivy fotografické, grafické reprodukce, kontrolní známky tištěné, papírové obaly, razítka, povlaky k balení a obaly z plastů.

(511) 3, 5, 16  
(210) O-143395

(111) **236494**  
(220) 01.06.1999  
(151) 19.09.2001  
(540)

### **Amalfi-dent Pro rozzářený úsměv zdravých zubů**

- (730) **Philosopher's Stone, k.s.**, V Chotejně 1267/1, Praha 10 - Hostivař, 10200, CZ
- (510) (3) čisticí vodička, oleje, pasty, prášky, mycí prostředky pečující o chrup a dutinu ústní, čisticí oleje, éterické oleje, éterické tresty, éterické esence, kosmetické přípravky pečující o chrup a dutinu ústní (např. esence, pasty), toaletní barviva pro kosmetiku pečující o chrup a dutinu ústní, ústní vody, zubní pasty, pilulky a přípravky pro ošetřování, čištění a dezinfekci úst (nikoliv medicijní), zubní mycí prostředky pro toaletní účely, rostliny a rostlinné výtažky pro kosmetickou péči o chrup a dutinu ústní (např. máta, mátová silice), mycí a čisticí prostředky na péči o chrup a dutinu ústní, tukové výrobky pro ústní kosmetiku, prostředky na bázi vosku k čištění chrupu, přípravky čisticí pro ústní dutinu, soda bělicí, prostředky na odstraňování skvrn na chrupu, vonné vody na péči o chrup a dutinu ústní, výtažky z květů (voňavkářství) pro kosmetiku pečující o chrup; (5) výrobky lékárnické a hygienické pro léčebnou a preventivní péči o chrup a tkáně dutiny ústní, preventivní preparáty pečující o chrup a dutinu ústní pro humánní použití, přírodní léčivé přípravky na péči o chrup a dutinu ústní, kůra, kořeny, květy a okvětní lístky medicijní, odvary (farmaceutické), medicijní a bylinné oleje, výtažky a šťávy s léčivými, preventivními nebo terapeutickými účinky, elixiry (léky), medicijní emulze, medicijní tinktury, výrobky z pramenitých vod pro farmacii, výrobky z vřídelných vod pro farmacii, lázeňské léčebné výrobky, medicijní minerální vody upravené pro léčebné účely, medicijní soli, minerální soli pro léčebné účely, pastilky farmaceutické (též minerální), bonbony pro medicijní účely, léčivé byliny, medicijní čaje, medicijní alkoholy, žvýkačka léčebná, vitamínové přípravky, vše výše uvedené s preventivními nebo terapeutickými účinky na chrup či dutinu ústní, balzámy na zuby a dásně, balzamické vody pro účely léčebné péče o chrup a dutinu ústní, tinktury medicijní pečující o chrup a dutinu ústní, hygienické potřeby pro hygienu chrupu a dutiny ústní, kosmetické přípravky pro účely léčebné péče o chrup a dutinu ústní, drogistické a kosmetické výrobky pro zdraví a hygienu člověka s léčebným účinkem na chrup a dutinu ústní, zdravotní zubní pasty s terapeutickým účinkem, medicijní přípravky pro ošetřování a dezinfekci úst, výrobky pro zmírňování bolestí zubů a tkání dutiny ústní, mycí a čisticí prostředky pro účely léčebné péče o chrup a dutinu ústní, dezodoranti prostředky pro svěží vůni dutiny ústní, mandlové mléko (farmaceutické), mentol; (16) tiskoviny (též reklamní a propagační), tiskárenské výrobky, časopisy, knihy, brožury, obaly na láhve z vlnité lepenky, papír na balení lahví, lékařské receptáře, lepenkové krabice, lepenkové ražené zboží, inzertní listy, obrázky, obrazy všeho druhu, reklamní tiskopisy, reklamní tiskoviny a papír, balicí papír všeho druhu, papír reklamní, papíry obchodní, blány z plastické hmoty k obalení, etikety z různých hmot, fotografie a pozitivy fot., grafické reprodukce, kontrolní známky tištěné, papírové obaly, povlaky k balení a obaly z plastů.
- (511) 3, 5, 16  
(210) O-143386

(111) **236495**

(220) 01.06.1999

(151) 19.09.2001

(540) **I to co oko nezjistí GARLEY hbitě vyčistí**

(730) **Philosopher's Stone, k.s.**, V Chotejně 1267/1, Praha 10 - Hostivař, 10200, CZ

(510) (3) čisticí vodička, oleje, pasty, prášky, mycí prostředky všeho druhu spadající do tř. 3, mýdla všeho druhu a všech tvarů, mýdlové náhražky, mýdlové směsi, šampony tekuté nebo v prášku, parfumerie, voňavkářské zboží, jakož i základní látky přírodní nebo syntetické pro květinové parfěmy, vonné oleje, čisticí oleje, éterické oleje, éterické trestí, éterické esence, kosmetické přípravky všeho druhu (např. pro koupele, pro péštění pokožky, na opalování, krémy, mléka, masky, esence, přísady do koupelí, pomády, pasty, pudry, barviva), vlasové vody (lotions), tonika na vlasy, kondicionéry a zjemňující balzámy na vlasy, přípravky na odstraňování lupů, ústní vody, zubní pasty, pilulky a přípravky pro ošetřování, čištění a dezinfekci úst (nikoliv medicínální), mycí prostředky pro toaletní účely, domácí (pro bělení, praní), prací, mycí a čisticí prostředky, mycí a čisticí prostředky na skla a okna, kapaliny na odstraňování námrazy z vozidel, kapaliny pro ostříkovače skel vozidel, čisticí prostředky na tapety, prostředky a výrobky lešticí s výjimkou esencí a výrobků k leštění voskem, depilační prostředky, dezinfekční mýdlo, retergenty (čisticí prostředky) pro použití jinde než při průmyslových procesech, prostředky na čištění a leštění dřeva, kůže, kovů a nábytku s výjimkou esencí a výrobků k leštění voskem a s výjimkou vosku na parkety a vosku pro obuvníky, prostředky na odstraňování skvrn, kolínská voda, kosmetická vata, kosmetické výrobky pro zvířata, prostředky na odstraňování barev, nátěrů nebo lakových povlaků vůbec, odlakovače na nehty, dekapační látky na kov, výrobky na leštění nábytku a podlah s výjimkou esencí a výrobků k leštění voskem a s výjimkou vosku na parkety, škrob, maz, namáčecí prostředky na prádlo, přípravky na leštění nehtů, neutralizační prostředky na trvalou ondulaci, odličovací prostředky, odmašťovací prostředky pro použití jinde než při průmyslových procesech, prostředky na mytí nádobí, prostředky na odstraňování rezu a koroze, tampony (nebo tkaniny) napuštěné odličovačem, terpentýn, tukové výrobky pro kosmetiku, prostředky na osvěžení vzhledu a konzervaci nábytku, karosérií, palubních desek a plastů s výjimkou esencí a výrobků k leštění voskem, písek jemný na čištění, politury na nábytek s výjimkou esencí a výrobků k leštění voskem, prací louhy, prostředky na odstraňování nečistot a kamene ze záchodových mís a umyvadel, přípravky čisticí na pokožku, přípravky k nanášení na pokožku k usnadnění holení, pěny na holení, přípravky k obnově oděvů, přípravky na odstraňování rýh a škrábanců z nábytku, přípravky pro renovaci tkanin, přípravky pro ztužování prádla, přípravky škrobové k praní nebo k bělení, soda bělicí, vata kosmetická, vločky mýdlové, vonné vody a sáčky, zdravotní mýdla s terapeutickým účinkem; (5) výrobky lékárnické, veterinářské a hygienické, chemicko-farmaceutické výrobky všeho druhu, preventivní preparáty pro humánní a veterinární použití, drogy farmaceutické, přírodní léčivé přípravky a potraviny pro zvláštní výživu s léčivými účinky, kůra, kořeny, květy a okvětní listy medicínální, odvary (farm.), medicínální a bylinné oleje, výtažky a šťavy, elixýry (léky), masti lékárnické, medicínální emulze, medicínální tinktury, éterické roztoky (farm.), léčivé kapsle a kapky, nosní substance, poly-opoterapeutické přípravky k odsunutí projevů stáří, výrobky z pramenitých vod (ze zřídelných vod) (farm.), výrobky z vřídelných vod pro farmaci, prostředky pro koupele (farm.), lázeňské léčebné výrobky, léčebné přípravky pro lázně, lázně z přírodních minerálních vod, medicínální minerální bahno a rašelinový výluh pro koupele, léčebné přísady do koupelí, medicínální minerální vody upravené pro léčebné účely, medicínální soli, minerální soli pro léčebné účely, posilující potraviny a extrakty s léčebným účinkem pro děti a nemocné, prostředky posilující trávení (farm.), potraviny pro zvláštní výživu s léčebnými účinky, terapeutické výtažky bohaté na rostlinné bílkoviny pro výživu dětí nemocných, farmaceutické potraviny a farmaceutické potraviny pro zvláštní výživu, dietetické potraviny s terapeutickými účinky, dietetické potraviny pro zvláštní výživu s terapeutickými účinky, nápoje a jiné výrobky pro léčebné účely, biologické potraviny a silící potraviny pro děti, nemocné a rekonvalescenty, léčebná výživa a speciální potraviny s terapeutickým účinkem pro nemocné a rekonvalescenty, přípravky výživné obsahující enzymy nebo biochemické katalyzátory pro děti a nemocné, výživa pro děti s terapeutickým posilujícím účinkem, potraviny pro děti s terapeutickým dietním účinkem, biologické výrobky pro lékárnické účely, pastilky farmaceutické (též

minerální), bonbony, oplatky a karamely pro medicínální účely, léčivé byliny, medicínální čaje, medicínální alkoholy, medicínální vína, medicínální sirupy, žvýkačka léčebná, vitamínové přípravky, balzámy včetně balzámu na spaleniny, balzamicke vody, čichací soli, barviva a tinktury medicínální, dezinfekční prostředky (lékárnické nebo veterinární), pícní přísady léčebné, vše výše uvedené pro účely očisty organismu a tkání (např. od produktů látkové přeměny), hygienické potřeby pro lékařství a pro osobní hygienu, kosmetické přípravky pro účely léčebné, drogistické a kosmetické výrobky pro zdraví a hygienu člověka s léčebným účinkem, zdravotní šampony s terapeutickým účinkem, zdravotní zubní pasty s terapeutickým účinkem, medicínální přípravky pro ošetřování a dezinfekci úst, medicínální pomády, dezodoranty jiné než pro osobní hygienu, prášek na pokožku (farm.), prostředky proti lupům (farm.), prostředky proti mozozlům, prací, mycí a čisticí prostředky pro účely léčebné, chemické výrobky a přírodní extrakty proti hmyzu a parazitům, fungicidy, insekticidy a herbicidy, veterinární mycí prostředky, mentol, ubrusky z buničité vaty pro účely hygienické, přípravky pro čištění vzduchu, pudr na pokožku (farm.); (16) tiskoviny vůbec (též reklamní a propagační), tiskárenské výrobky, časopisy vůbec, knihy všeho druhu, brožury, obaly na láhve z vlnité lepenky, papír na balení lahví, lékařské receptáře, lepenkové krabice, lepenkové ražené zboží, inzertní listy, obrázky, obrazy všeho druhu, reklamní tiskopisy, reklamní tiskoviny a papír, balicí papír všeho druhu, papír reklamní, papíry obchodní, blány z plastické hmoty k obalení, etikety z různých hmot, fotografie a pozitivy, fotografické reprodukce, kontrolní známky tištěné, papírové obaly, razítka, povlaky k balení a obaly z plastů.

(511) 3, 5, 16

(210) O-143392

(111) **236496**

(220) 01.06.1999

(151) 19.09.2001

(540)

## HEBKOST

(730) **Noana, výrobní družstvo**, V Chotejně 1267/1, Praha 10, Hostivař, 10200, CZ

(510) (3) čisticí vodička, oleje, pasty, prášky, mycí prostředky všeho druhu spadající do tř. 3, mýdla všeho druhu a všech tvarů, zdravotní mýdla s terapeutickým účinkem, mýdlové náhražky, mýdlové směsi, šampony tekuté nebo v prášku, parfumerie, voňavkářské zboží, jakož i základní látky přírodní nebo syntetické pro květinové parfěmy, vonné oleje, čisticí oleje, éterické oleje, éterické trestí, éterické esence, kosmetické přípravky všeho druhu (např. pro koupele, pro péštění pokožky, na opalování, krémy, mléka, masky, esence, přísady do koupelí, pomády, pasty, pudry, barviva), vlasové vody (lotions), tonika na vlasy, kondicionéry a zjemňující balzámy na vlasy, prostředky na regeneraci a vzrůst vlasů, výrobky na péštění vlasů, laky, gely a pěny na vlasy, přípravky na odstraňování lupů, toaletní barviva vůbec (na vlasy, vousy, pro kosmetiku), ústní vody, zubní pasty, pilulky a přípravky pro ošetřování, čištění a dezinfekci úst (nikoliv medicínální), mycí prostředky pro toaletní účely, rostliny a rostlinné výtažky pro kosmetické účely (např. máta, mátová silice), alkohol mydlářský, alkoholy k odmaskování, k odličování, amoniak jako čisticí prostředek k jiným než průmyslovým účelům, činnidla k oživení barev pro ztužování prádla, bělení, praní), prací, mycí a čisticí prostředky, mycí a čisticí prostředky na skla a okna, kapaliny na odstraňování námrazy z vozidel, kapaliny pro ostříkovače skel vozidel, čisticí prostředky na tapety, prostředky a výrobky lešticí, depilační prostředky, dezinfekční mýdlo, detergenty (čisticí prostředky) pro použití jinde než při průmyslových procesech, prostředky na čištění a leštění dřeva, kůže, kovů a nábytku, prostředky na odstraňování skvrn, kolínská voda, kosmetická vata, kosmetické výrobky pro zvířata, prostředky na odstraňování barev, nátěrů nebo lakových povlaků vůbec, odlakovače na nehty, dekapační látky na kov, výrobky na leštění nábytku a podlah, škrob, maz, namáčecí prostředky na prádlo, přípravky na leštění nehtů, neutralizační prostředky na trvalou ondulaci, odličovací prostředky, odmašťovací výrobky pro použití jinde než při průmyslových procesech, prostředky na mytí nádobí, prostředky na odstraňování rzi a koroze, tampony (nebo tkaniny) napuštěné odličovačem, terpentýn, tukové výrobky pro kosmetiku, prostředky na osvěžení vzhledu a konzervaci nábytku, karosérií, palubních desek a plastů, prostředky na bázi vosku k čištění a leštění, písek jemný na čištění, politury na nábytek, prací louhy, prostředky na konzervaci vlasů, prostředky na odstraňování nečistot a kamene ze záchodových mís a umyvadel, přípravky čisticí na pokožku, přípravky k nanášení na pokožku k usnadnění holení, pěny na holení, přípravky k obnově oděvů, přípravky na odstraňování rýh a škrábanců z nábytku, přípravky pro renovaci tkanin, přípravky pro ztužování prádla, přípravky škrobové k praní nebo k bělení, pudřenky (kosmetika), sáčky vonné k

parfémování prádla, soda bělicí, vata kosmetická, vločky mýdlové, prostředky na odstraňování skvrn, vonné vody a sáčky, voňavka pokojová, vosk na podlahy, vosk na prádlo, výrobky proti slunečnímu záření a na opalování, výtažky z květů (voňavkářství); (5) výrobky lékárnické, veterinářské a hygienické, chemicko-farmaceutické výrobky všeho druhu, preventivní preparáty pro hlemýžďi a veterinární použití, drogy farmaceutické, přírodní léčivé přípravky a potraviny pro zvláštní výživu s léčivými účinky, kůra, kořeny, květy a okvětní listy medicijní, odvary (farm.), medicijní a bylinné oleje, výtažky a šťávy, elixíry (léky), masti lékárnické, medicijní emulze, medicijní tinktury, éterické roztoky (farm.), léčivé kapsle a kapky, nosní substance, hojivé náplasti, polyopoterapeutické přípravky k odsunutí projevů stáří, přípravky pro tvorbu krve (farm.), výrobky z pramenitých vod (ze zřídelných vod) (farm.), výrobky z vřídelných vod pro farmácii, prostředky pro koupele (farm.), lázeňské léčebné výrobky, léčebné přípravky pro lázně, lázně z přírodních minerálních vod, medicijní minerální bahno a rašelinový výluh pro koupele, léčebné přísady do koupelí, medicijní minerální vody upravené pro léčebné účely, medicijní soli, minerální soli pro léčebné účely, diabetické přípravky pro léčebné účely, posilující potraviny a extrakty s léčebným účinkem pro děti a nemocné, posilující sůl pro žaludek nebo pro nervy, povzbuzující prostředky (farm.), prostředky podporující trávení (farm.), potraviny pro zvláštní výživu s léčebnými účinky, terapeutické výtažky bohaté na rostlinné bílkoviny pro výživu dětí a nemocných, farmaceutické potraviny a farmaceutické potraviny pro zvláštní výživu, dietetické potraviny s terapeutickými účinky, dietetické potraviny pro zvláštní výživu s terapeutickými účinky, nápoje a jiné výrobky pro léčebné účely, biologické potraviny a silící potraviny pro děti, nemocné a rekonvalescenty, léčebná výživa a speciální potraviny s terapeutickým účinkem pro nemocné a rekonvalescenty, přípravky výživné obsahující enzymy nebo biochemické katalyzátory pro děti a nemocné, výživa pro děti s terapeutickým posilujícím účinkem, potraviny pro děti s terapeutickým dietním účinkem, kojenecká výživa, potraviny pro batolata, biologické výrobky pro lékárnické účely, pastilky farmaceutické (též minerální), bonbony, oplátky a karamely pro medicijní účely, léčivé byliny, medicijní čaje, medicijní alkoholy, medicijní vína, medicijní sirupy, žvýkačka léčebná, vitamínové přípravky, balzámy včetně balzámu na spaleny, balzamické vody, čichací soli, barviva a tinktury medicijní, dezinfekční prostředky (lékárnické nebo veterinární), pění přísady léčebné, hygienické potřeby pro lékařství a pro osobní hygienu, kosmetické přípravky pro účely léčebné, drogistické a kosmetické výrobky pro zdraví a hygienu člověka s léčebným účinkem, zdravotní šampony s terapeutickým účinkem, zdravotní zubní pasty s terapeutickým účinkem, medicijní přípravky pro ošetřování a dezinfekci úst, medicijní pomády, dezodoranty jiné než pro osobní hygienu, prášek na pokožku (farm.), prostředky proti lupům (farm.), prostředky proti mozolům, prostředky proti omrzlinám (farm.), vtírací posilující tekuté přípravky pro sportovce s terapeutickým účinkem, výrobky pro zmírňování bolestí, prací, mycí a čisticí prostředky pro účely léčebné, chemické výrobky a přírodní extrakty proti hmyzu a parazitům, fungicidy, insekticidy a herbicidy, dezodorační prostředky, dětský zázyp, prostředky na hubení štěnic, švábů, roztočů a molů, klíčky obilní (dietetické), mandlové mléko (farm.), veterinární mycí prostředky, mentol, ubrousky z buničité vaty pro účely hygienické, přípravky odpuzující hmyz pro osobní potřebu, přípravky pro čištění vzduchu, pudr na pokožku (farm.), výrobky proti slunečnímu úpalu (farm.); (16) tiskoviny (též reklamní a propagační), tiskárenské výrobky, časopisy, knihy všeho druhu, brožury, obaly na láhve z vlnité lepenky, papír na balení lahvi, lékařské receptáře, lepenkové krabice, lepenkové ražené zboží, inzertní listy, obrázky, obrazy všeho druhu, reklamní tiskopisy, reklamní tiskoviny a papír, balící papír všeho druhu, papír reklamní, papíry obchodní, blány z plastické hmoty k obalení, etikety z různých hmot, fotografie a pozitivy, fotografické reprodukcce, kontrolní známky tištěné, papírové obaly, razítka, povlaky k balení a obaly z plastů.

(511) 3, 5, 16  
(210) O-143396

(111) **236497**  
(220) 01.06.1999  
(151) 19.09.2001  
(540)

### **Kdo jede - potřebuje olej, kdo maže - potřebuje GARLEY.**

(730) **Philosopher's Stone, k.s.**, V Chotejně 1267/1, Praha 10 - Hostivař, 10200, CZ  
(510) (2) přírodní pryskyřice v surovém stavu, pryskyřičné roztoky (přírodní pryskyřice) v lehce těkavých rozpouštědlech, antikorořiva, inhibitory proti

korozí, ochranné prostředky na kovy, oleje ochranné na kovy, oleje ochranné proti oxidaci, prostředky proti rezavění, rozpouštědla (ředidla) pro nátěry, barvy a laky, prostředky (tuky, oleje a jiné) na ochranu proti rzi a korozí, tuky a oleje vytěsňující vlhkost, tuky a oleje rozpouštějící (zaschlá maziva, dehet, vodní kámen, lepidlo a přílnavé látky), postřiky na kovy, povlaky vzdorující korozí, výrobky chránící proti rezu a korozí; (3) čisticí vodička, oleje, pasty, prášky, vonné oleje, čisticí oleje, éterické oleje, éterické tresti, éterické esence, kosmetické přípravky všeho druhu (např. pro koupele, pro pěstění pokožky, na opalování, krémy, mléka, masky, esence, přísady do koupelí, pomády, pasty), alkohol mydlářský, alkoholy k odmaskování, k odličování, amoniak jako čisticí prostředek k jiným než průmyslovým účelům, čisticí prostředky, prostředky a výrobky lešticí s výjimkou esencí a výrobků k leštění voskem, detergenty (čisticí prostředky) pro použití jinde než při průmyslových procesech, prostředky na čištění a leštění kovů s výjimkou esencí a výrobků k leštění voskem, prostředky na odstraňování skvrn, prostředky na odstraňování barev, nátěrů nebo lakových povlaků vůbec, dekapací látky na kov, maz, odmašťovací výrobky pro použití jinde než při průmyslových procesech, prostředky na odstraňování rezu a korozí, prostředky na osvěžení vzhledu a konzervaci karoserií, palubních desek a plastů s výjimkou esencí a výrobků k leštění voskem, výrobky proti slunečnímu záření; (4) automobilová maziva (tuky), hořlavé oleje, kamenohledný dehtový olej, mazací oleje penetrační, mazací tuky a pasty, mazadla všeho druhu, minerální mazací tuky, minerální oleje, oleje a tuky strojní (též na psací stroje), oleje a tuky konzervační, oleje mazací, olejnaté směsi pro změkčování tkanin, ropné výrobky (neobsažené v jiných třídách), rostlinné oleje průmyslové, tuky pro průmyslové účely (nejedlé), parafín, včelí vosk, zemní vosk, výrobky proti statické elektřině a prachu k jiným než průmyslovým účelům; (5) medicijní a bylinné oleje, výtažky a šťávy, elixíry (léky), masti lékárnické, medicijní emulze, medicijní tinktury, éterické roztoky (farm.), léčivé kapky, nosní substance, balzámy včetně balzámu na spaleny, vtírací posilující tekuté přípravky pro sportovce s terapeutickým účinkem, mycí a čisticí prostředky pro účely léčebné; (16) tiskoviny (též reklamní a propagační), tiskárenské výrobky, časopisy, knihy všeho druhu, brožury, obaly na láhve z vlnité lepenky, papír na balení lahvi, lékařské receptáře, lepenkové krabice, lepenkové ražené zboží, inzertní listy, obrázky, obrazy všeho druhu, reklamní tiskopisy, reklamní tiskoviny a papír, balící papír všeho druhu, papír reklamní, papíry obchodní, blány z plastické hmoty k obalení, etikety z různých hmot, fotografie a pozitivy, fotografické reprodukcce, kontrolní známky tištěné, papírové obaly, razítka, povlaky k balení a obaly z plastů.

(511) 2, 3, 4, 5, 16  
(210) O-143397

(111) **236498**  
(220) 07.06.1999  
(151) 19.09.2001  
(540)

### **Kdo pro SNĚŽENKU i přes plot skočí, má prádlo jemné jak dětské oči.**

(730) **Noana, výrobní družstvo**, V Chotejně 1267/1, Praha 10, Hostivař, 10200, CZ  
(510) (3) čisticí vodička, oleje, pasty, prášky, mycí prostředky všeho druhu spadající do tř. 3, mýdla všeho druhu a všech tvarů, mýdlové náhražky, mýdlové směsi, šampony tekuté nebo v prášku, parfumerie, voňavkářské zboží, jakož i základní látky přírodní nebo syntetické pro květinové parfémové, vonné oleje, čisticí oleje, éterické oleje, éterické tresti, éterické esence, přípravky pro péči o prádlo (např. esence, přísady do koupelí, pomády, pasty, pudry, barviva), kondicionéry a zjemňující balzámy, mycí prostředky pro toaletní účely, rostliny a rostlinné výtažky pro kosmetické účely (např. máta, mátová silice), alkohol mydlářský, amoniak jako čisticí prostředek k jiným než průmyslovým účelům, avivážní prostředky pro účely domácí (praní), činidla k oživení barev pro účely domácí (pro bělení, praní), prací, mycí a čisticí prostředky, dezinfekční mýdlo, detergenty (čisticí prostředky) pro použití jinde než při průmyslových procesech, písek jemný na čištění, prací louhy, přípravky k obnově oděvů, přípravky pro renovaci tkanin, přípravky pro ztužování prádla, přípravky škrobové k praní nebo k bělení, sáčky vonné k parfémování prádla, soda bělicí, vločky mýdlové, vonné vody a sáčky, vosk na prádlo, výtažky z květů (voňavkářství), prostředky na odstraňování skvrn, škrob, maz, namáčecí prostředky na prádlo, odmašťovací výrobky pro použití jinde než při průmyslových procesech, výrobky chránící prádlo (barvy apod.) proti slunečnímu záření; (5) prací a čisticí prostředky na prádlo pro účely léčebné, chemické výrobky a přírodní extrakty proti hmyzu a parazitům použitelné v souvislosti s péčí o prádlo, dezodorační prostředky na prádlo, prostředky



na hubení molů použitelné v souvislosti s péčí o prádlo; (16) tiskoviny (též reklamní a propagační), tiskárenské výrobky, časopisy, knihy, brožury, obaly na láhve z vlnité lepenky, papír na balení lahví, lepenkové krabice, lepenkové ražené zboží, inzertní listy, obrázky, obrazy všeho druhu, reklamní tiskopisy, reklamní tiskoviny a papír, balicí papír všeho druhu, papír reklamní, papíry obchodní, blány z plastické hmoty k obalení, etikety z různých hmot, fotografie a pozitivy fotografické, grafické reprodukcce, kontrolní známky tištěné, papírové obaly, povlaky k balení a obaly z plastů.

(511) 3, 5, 16  
(210) O-143568

(111) **236500**  
(220) 21.06.1999  
(151) 19.09.2001

(540) **Dříve, když sis vlásky myl, pátilo to jako mráz. Co se Daník objevil, toužíš po něm zas a zas...**

(730) **STAVODĚL, výrobní družstvo**, V Chotejně 1267/1, Praha 10, Hostivař, 10200, CZ

(510) (3) čisticí vodička, oleje, mycí prostředky na vlasy, mýdlové náhražky, mýdlové směsi, šampony tekuté nebo v prášku, čisticí oleje, kosmetické přípravky (např. pomády, barviva), vlasové vody (lotions), tonika na vlasy, kondicionéry a zjemňující balzámy na vlasy, prostředky na regeneraci a vzrůst vlasů, výrobky na pěstění vlasů, laky, gely a pěny na vlasy, přípravky na odstraňování lupů, toaletní barviva na vlasy, vlasové mycí prostředky pro toaletní účely, rostliny a rostlinné výtažky pro kosmetickou péči o vlasy (např. máta, mátová silice), prostředky na konzervaci vlasů, kosmetické výrobky chránící vlasy proti slunečnímu záření, výtažky z květů (voňavkářství) pro vlasovou kosmetiku; (5) výrobky lékárnické a hygienické pro léčebnou a preventivní péči o vlasy, kůra, kořeny, květy a okvětní lístky medicínální, odvary (farmaceutické), medicínální a bylinné oleje, výtažky a šťávy, léčivé byliny, vše výše uvedené s terapeutickými účinky na vlasy, vlasové tinktury medicínální, balzámy na vlasy, balzamické vody pro účely léčebné péče o vlasy, kosmetické přípravky pro účely léčebné péče o vlasy, drogistické a kosmetické výrobky pro zdraví a hygienu člověka s léčebným účinkem na vlasy, zdravotní šampony s terapeutickým účinkem, medicínální pomády, prostředky proti lupům (farmaceutické), chemické výrobky a přírodní extrakty proti parazitům, mandlové mléko (farmaceutické); (16) tiskoviny (též reklamní a propagační), tiskárenské výrobky, časopisy, knihy, brožury, obaly na láhve z vlnité lepenky, papír na balení lahví, lékařské receptáře, lepenkové krabice, lepenkové ražené zboží, inzertní listy, obrázky, obrazy reklamní a propagační, reklamní tiskopisy, reklamní tiskoviny a papír, balicí papír, papír reklamní, papíry obchodní, blány z plastické hmoty k obalení, etikety k značení výrobků a obalů, fotografie a pozitivy fotografické, grafické reprodukcce, kontrolní známky tištěné, papírové obaly, povlaky k balení a obaly z plastů to vše v návaznosti na výrobky výše uvedené.

(511) 3, 5, 16  
(210) O-143997

(111) **237193**  
(220) 09.08.1999  
(151) 22.10.2001  
(540)



(730) **Simac Technik ČR, a.s.**, Radlická 740/113c, Praha 5, 15800, CZ

(740) Advokátní kancelář Svoboda Chlumská Chrůma a partneři, JUDr. Michal Chrůma Ph.D., advokát, Hybernská 1009/24, Praha 1, 11000

(510) (9) přístroje pro záznam, přenos a reprodukci zvuku a obrazu, zapisovací pokladny, počítačí stroje, nástroje k měření, signalizování; (35) automatizované zpracování dat; (38) služby internetového providera, zprostředkování připojení do sítě internet, zprostředkování pronájmu analogových a digitálních datových spojů; (41) výchovná a zábavní činnost, školení pro správce systému a sítě.

(511) 9, 35, 38, 41  
(210) O-145625

(111) **240833**  
(220) 01.06.1999  
(151) 21.02.2002  
(540)

## SNĚŽENKA

(730) **Noana, výrobní družstvo**, V Chotejně 1267/1, Praha 10, Hostivař, 10200, CZ

(510) (3) čisticí vodička, oleje, pasty, prášky, mycí prostředky všeho druhu spadající do tř. 3, mýdla všeho druhu a všech tvarů, zdravotní mýdla s terapeutickým účinkem, mýdlové náhražky, mýdlové směsi, šampony tekuté nebo v prášku, parfumerie, voňavkářské zboží, jakož i základní látky přírodní nebo syntetické pro květinové parfémy, vonné oleje, čisticí oleje, éterické oleje, éterické tresti, éterické esence, kosmetické přípravky všeho druhu (např. pro koupele, pro pěstění pokožky, na opalování, krémy, mléka, masky, esence, přísady do koupeli, pomády, pasty, pudry, barviva), vlasové vody (lotions), tonika na vlasy, kondicionéry a zjemňující balzámy na vlasy, prostředky na regeneraci a vzrůst vlasů, výrobky na pěstění vlasů, laky, gely a pěny na vlasy, přípravky na odstraňování lupů, toaletní barviva vůbec (na vlasy, vousy, pro kosmetiku), ústní vody, zubní pasty, pilulky a přípravky pro ošetřování, čištění a dezinfekci úst (nikoliv medicínální), mycí prostředky pro toaletní účely, rostliny a rostlinné výtažky pro kosmetické účely (např. máta, mátová silice), alkohol mydlářský, alkoholy k odmaskování, k odličování, amoniak jako čisticí prostředek k jiným než průmyslovým účelům, avivážní prostředky pro účely domácí (praní), činidla k oživení barev pro účely domácí (pro bělení, praní), prací, mycí a čisticí prostředky, mycí a čisticí prostředky na skla a okna, kapaliny na odstraňování námrazy z vozidel, kapaliny pro ostřikovače skel vozidel, čisticí prostředky na tapety, prostředky a výrobky lešticí, depilační prostředky, dezinfekční mýdlo, detergenty (čisticí prostředky) pro použití jinde než při průmyslových procesech, prostředky na čištění a leštění dřeva, kůže, kovů a nábytku, prostředky na odstraňování skvrn, kolínská voda, kosmetická vata, kosmetické výrobky pro zvířata, prostředky na odstraňování barev, nátěrů nebo lakových povlaků vůbec, odlakovače na nehty, dekapační látky na kov, výrobky na leštění nábytku a podlah, škrob, maz, namáčeční prostředky na prádlo, přípravky na leštění nehtů, neutralizační prostředky na trvalou ondulaci, odličovací prostředky, odmašťovací výrobky pro použití jinde než při průmyslových procesech, prostředky na mytí nádobí, prostředky na odstraňování rzi a koroze, tampony (nebo tkaniny) napuštěné odličovačem, terpentýn, tukové výrobky pro kosmetiku, prostředky na osvěžení vzhledu a konzervaci nábytku, karoserií, palubních desek a plastů, prostředky na bázi vosku k čištění a leštění, písek jemný na čištění, politory na nábytek, prací louhy, prostředky

na konzervaci vlasů, prostředky na odstraňování nečistot a kamene ze záchodových mís a umyvadel, přípravky čistící na pokožku, přípravky k nanášení na pokožku k usnadnění holení, pěny na holení, přípravky k obnově oděvů, přípravky na odstraňování rýh a škrábanců z nábytku, přípravky pro renovaci tkanin, přípravky pro ztužování prádla, přípravky škrobové k praní nebo k bělení, pudřenky (kosmetika), sáčky vonné k parfémování prádla, soda bělicí, vata kosmetická, vločky mýdlové, prostředky na odstraňování skvrn, vonné vody a sáčky, voňavka pokojová, vosk na podlahy, vosk na prádlo, výrobky proti slunečnímu záření a na opalování, výtažky z květů (voňavkářství); (5) výrobky lékárnické, veterinářské a hygienické, chemicko-farmaceutické výrobky všeho druhu, preventivní preparáty pro humánní a veterinární použití, drogy farmaceutické, přírodní léčivé přípravky a potraviny pro zvláštní výživu s léčivými účinky, kůra, kořeny, květy a okvětní lístky medicínální, odvary (farm.), medicínální a bylinné oleje, výtažky a šťávy, elixíry (léky), masti lékárnické, medicínální emulze, medicínální tinktury, éterické roztoky (farm.), léčivé kapsle a kapky, nosní substance, hojivé náplasti, polyopoterapeutické přípravky k odsunutí projevů stáří, přípravky pro tvorbu krve (farm.), výrobky z pramenitých vod (ze zřídelných vod) (farm.), výrobky z vřídelných vod pro farmacii, prostředky pro koupele (farm.), lázeňské léčebné výrobky, léčebné přípravky pro lázně, lázně z přírodních minerálních vod, medicínální minerální bahno a rašelinový výluh pro koupele, léčebné přísady do koupelí, medicínální minerální vody upravené pro léčebné účely, medicínální soli, minerální soli pro léčebné účely, diabetické přípravky pro léčebné účely, posilující potraviny a extrakty s léčebným účinkem pro děti a nemocné, posilující sůl pro žaludek nebo pro nervy, povzbuzující prostředky (farm.), prostředky podporující trávení (farm.), potraviny pro zvláštní výživu s léčebnými účinky, terapeutické výtažky bohaté na rostlinné bílkoviny pro výživu dětí a nemocných, farmaceutické potraviny a farmaceutické potraviny pro zvláštní výživu, dietetické potraviny s terapeutickými účinky, dietetické potraviny pro zvláštní výživu s terapeutickými účinky, nápoje a jiné výrobky pro léčebné účely, biologické potraviny a sílicí potraviny pro děti, nemocné a rekonvalescenty, léčebná výživa a speciální potraviny s terapeutickým účinkem pro nemocné a rekonvalescenty, přípravky výživné obsahující enzymy nebo biochemické katalyzátory pro děti a nemocné, výživa pro děti s terapeutickým posilujícím účinkem, potraviny pro děti s terapeutickým dietním účinkem, kojenecká výživa, potraviny pro batolata, biologické výrobky pro lékárnické účely, pastilky farmaceutické (též minerální), bonbony, oplatky a karamely pro medicínální účely, léčivé byliny, medicínální čaje, medicínální alkoholy, medicínální vína, medicínální sirupy, žvýkačka léčebná, vitamínové přípravky, balzámy včetně balzámu na spalnění, balzamičké vody, échací soli, barviva a tinktury medicínální, dezinfekční prostředky (lékárnické nebo veterinární), picní přísady léčebné, hygienické potřeby pro lékařství a pro osobní hygienu, kosmetické přípravky pro účely léčebné, drogistické a kosmetické výrobky pro zdraví a hygienu člověka s léčebným účinkem, zdravotní šampony s terapeutickým účinkem, zdravotní zubní pasty s terapeutickým účinkem, medicínální přípravky pro ošetřování a dezinfekci úst, medicínální pomády, dezodoranty jiné než pro osobní hygienu, prášek na pokožku (farm.), prostředky proti lupům (farm.), prostředky proti mozolům, prostředky proti omrzlinám (farm.), vtírací posilující tekuté přípravky pro sportovce s terapeutickým účinkem, výrobky pro zmírňování bolesti, prací, mycí a čistící prostředky pro účely léčebné, chemické výrobky a přírodní extrakty proti hmyzu a parazitům, fungicidy, insekticidy a herbicidy, dezodorační prostředky, dětský zázyp, prostředky na hubení štěnic, švábů, roztočů a molů, klíčky obilní (dietetické), mandlové mléko (farm.), veterinární mycí prostředky, mentol, ubrousky z buničité vaty pro účely hygienické, přípravky odpuzující hmyz pro osobní potřebu, přípravky pro čištění vzduchu, pudr na pokožku (farm.), výrobky proti slunečnímu úpalu (farm.); (16) tiskoviny vůbec (též reklamní a propagační), tiskárenské výrobky, časopisy vůbec, knihy všeho druhu, brožury, obaly na láhve z vlnité lepenky, papír na balení lahví, lékařské receptáře, lepenkové krabice, lepenkové ražené zboží, inzertní listy, obrázky, obrazy všeho druhu, reklamní tiskopisy, reklamní tiskoviny a papír, balící papír všeho druhu, papír reklamní, papíry obchodní, blány z plastické hmoty k obalení, etikety z různých hmot, fotografie a pozitivy fot., grafické reprodukce, kontrolní známky tištěné, papírové obaly, razítka, povlaky k balení a obaly z plastů.

(511) 3, 5, 16  
(210) O-143385

(111) **242841**  
(220) 06.12.1999  
(151) 23.04.2002  
(540)

## WABCO

- (730) **WABCO IP HOLDINGS LLC**, One Centennial Avenue, Piscataway, NJ, US  
(740) PATENTSERVIS Praha a.s., Na Podkovce 281/10, Praha 4, Podolí, 14700  
(510) (4) tuky pro mazání kluzných částí brzdových ventilů a pracovních válců, mazadla ve třídě 4, ale nezařazená do jiných tříd; (9) diagnostické systémy a jejich součásti pro pozemní vozidla, měřicí a řídicí zařízení pro elektricky nebo tlakovým médiem poháněné systémy a jejich součásti pro pozemní vozidla, čidla pro měření vztahující se k signálům vozidel, přístroje a elektronické řídicí jednotky pro zpracování a hodnocení signálů generovaných čidly pro měření příslušných signálů pozemních vozidel, vypínače řízené tlakem, solenoidové ventily a jejich součásti, tlakové regulátory, ochranné ventily obvodů, reléové ventily, cestné ventily, řídicí ventily, software pro pozemní vozidla, všechny výše uvedené výrobky s výjimkou pro železniční vozy; (11) přístroje a řídicí systémy a jejich součásti pro topení, ventilaci a úpravu vzduchu v pozemních vozidlech, všechny výše uvedené výrobky s výjimkou pro železniční vozy; (12) brzdové systémy řízené tlakovým médiem pro pozemní vozidla, brzdové ventily pro pozemní vozidla, kombinované vykladače pro pozemní vozidla, protismykové systémy (ABS) a jejich součásti, protiskluzové systémy (ASR) a jejich součásti, kolové brzdy pozemních vozidel, kontrolní systémy a jejich součásti pro převodovky řízené tlakovým médiem pro pozemní vozidla, přístroje pro snížení rychlosti pozemních vozidel, přístroje pneumatického odpružení a prostředky k řízení vyrovnávání a jejich součásti pro pozemní vozidla, pneumaticky nebo elektricky řízené systémy zavírání a otevírání dveří pro pozemní vozidla, brzdové řídicí systémy a jejich součásti pro pozemní vozidla, systémy a jejich součástky pro řízení stability pohybu pozemních vozidel, všechny výše uvedené výrobky s výjimkou pro železniční vozy.  
(511) 4, 9, 11, 12  
(210) O-149559

(111) **243633**  
(220) 12.11.1999  
(151) 23.04.2002  
(540)

## LACINA

- (730) **BONECO a.s.**, Lopatecká 223/13, Praha 4, 14700, CZ  
(740) STUDENÁ - LABALESTRA, advokátní a patentová kancelář, Mgr. Klára Labalestra, Na Poříčí 12, Praha 1, 11000  
(510) (29) maso, ryby, drůbež, zvěřina, výrobky z masa, ryb, drůbeže, zvěřiny, ovoce, zelenina konzervovaná, sušené a vařené, džemy, kompoty, mléko, mléčné výrobky, oleje a tuky jedlé, mražené potraviny; (30) káva, čaj, kakao, výrobky z kakaa, kávové náhražky, pekařské výrobky, cukrovinky, ořechy, oříšky, sušenky, oplatky, med, droždí, ocet, sůl, mražené krémy, výrobky z obilnin; (31) výrobky zemědělské, zahradnické, lesní, živá zvířata, ovoce a zelenina, osivo, rostliny, krmivo pro zvířata, vejce násadová; (32) nealkoholické nápoje a šťávy ovocné.  
(511) 29, 30, 31, 32  
(210) O-148810

(111) **248943**  
(220) 08.12.1998  
(151) 25.11.2002  
(540)

## MISTR VÝČEPNÍCH

- (730) **SNIP & CO, reklamní společnost, spol. s r.o.**, Špitálka 41, Brno, 66018, CZ  
(740) INPARTNERS GROUP, Ing. Dušan Kendereški, Koliště 1965/13a, Brno, 60200  
(510) (31) slad, slad drcený, sladové výtažky, ječné klíčky, sladový výtažek pro pekaře, chmel včetně chmelových šišek; (32) pivo světlé nebo tmavé, lehká piva a ležáky, pivo zázvorové, pivo nealkoholické, pivo speciální a příležitostní, např. s vyšším procentem alkoholu, pivo pšeničné, pivo kvasnicové, chmelové výtažky pro výrobu piva; (35) propagační a reklamní činnost, vydávání reklam na počítačových sítích, výstavy, veletrhy k reklamním a obchodním účelům a doprovodné programy; (41) výstavy ke kulturním nebo vzdělávacím účelům, pořádání soutěží s pivní tematikou, např. soutěž o načepování sklenice piva bez dotočení, soutěž o nejlepšího výčepního, výčepní, pořádání soutěže s vyhodnocením druhu piva s nejlepší

(nejvyšší) kvalitou, pořádání vzdělávacích pořadů o pivě, vydávání informací na počítačových sítích, např. INTERNET, vydávání dat na strojně čitelných nosičích, např. magnetických, optických a jiných nosičích; (42) čepování piva, zajišťování technického vybavení výstavišť a výstavních ploch, odborné doprovodné programy, zejména o pivovarnictví.

(511) 31, 32, 35, 41, 42  
(210) O-138413

(111) **252949**  
(220) 30.06.1999  
(151) 28.04.2003  
(540)



(730) **LINEA Nivnice, a.s.**, U Dvora 190, Nivnice, 68751, CZ  
(740) Müller Václav, patentový zástupce, Filipova 2016, Praha 4, 14800  
(510) (5) potraviny pro děti a batolata; (29) ovocné dřeně; (32) vody minerální a šumivé a jiné nealkoholické nápoje, sirupy a jiné přípravky k přípravě nápojů, ovocné šťávy a nápoje z ovocných šťáv, mošty, džusy, citrónové koncentráty.  
(511) 5, 29, 32  
(210) O-144482

(111) **303149**  
(220) 25.06.2008  
(151) 21.01.2009  
(540)



(730) **Krumphanzl Robert**, Mrštíkova 2450/1, Praha 10, 10000, CZ  
(510) (9) elektronické nosiče, zvukové a datové, obrazové; (16) knihy, tiskoviny, fotografie, reklamní materiály z papíru; (41) nakladatelství a vydavatelství, výchovná a vzdělávací činnost, zábava, kultura, soutěže.  
(511) 9, 16, 41  
(210) O-460251

(111) **303914**  
(220) 16.10.2008  
(151) 17.02.2009  
(540)

## COLOUR PRAGUE

(730) **Vojta Pavel**, Ocelíkova 672/1, Praha 4 - Háje, 14000, CZ  
(740) Ing. Francis Jupa, Měchenická 4/2554, Praha 4, 14100  
(510) (16) tiskoviny všeho druhu zařazené do této třídy, časopisy, knihy, periodika, samolepky, fotografie, plakáty, pohlednice, pivní etikety a tácky, papírové ubrusy, papírové výrobky; (32) piva a nealkoholické nápoje všeho druhu zařazené do této třídy; (33) vína, lihoviny a likéry všeho druhu včetně výrobků z nich spadající do této třídy; (43) služby spojené s opatřováním a poskytováním stravy a nápojů v restauracích, pivnicích, restauračních pivovarech, bufetech, bistroch a barech, zařízeních rychlého občerstvení, catering, zprostředkovatelská činnost v uvedených oblastech.  
(511) 16, 32, 33, 43  
(210) O-463069

(111) **304978**  
(220) 05.12.2008  
(151) 15.04.2009  
(540)



(591) Barevná  
(730) **Schwarzová Zdeňka**, Urbinská 140, Český Krumlov, 38101, CZ  
(510) (43) služby zajišťující stravování a nápoje, automaty (rychlé občerstvení), bary, bufety, restaurace, samoobslužné restaurace, zásobování.  
(511) 43  
(210) O-464320

(111) **305438**  
(220) 05.01.2009  
(151) 11.05.2009  
(540)



(730) **Nauš Martin**, Lumíerů 800/12, Praha 5, 15200, CZ  
**Jirásek Petr**, Nad Týncem 1183/42, Plzeň, Doubravka, 31200, CZ  
(510) (25) oděv, obuv a kloboučnické zboží; (38) spoje, pošta, telekomunikace, služby umožňující komunikaci jedné osoby s druhou, televizní vysílání, rozhlasové vysílání, digitální vysílání, televizní vysílání programů, televizní vysílání zábavných, vzdělávacích, výchovných, soutěžních, diskusních a informačních pořadů, telematika, šíření, výměna nebo získávání zpráv a informací, šíření elektronických časopisů, informací, elektronických periodik, knih v elektronické podobě, audio nebo audiovizuálních děl prostřednictvím informační, datové, elektronické, komunikační, telekomunikační nebo počítačové sítě, zejména Internetu, pomocí satelitu aj., informační služby na Internetu, související s televizním vysíláním, služby na Internetu, související s televizním vysíláním, komunikace, poradenská činnost v oblasti sdělovacích prostředků, telekomunikace, informační služby v oblasti telekomunikací, informační kancelář, poskytování informačních služeb prostřednictvím počítačů, pronájem komunikačních míst; (41) výchovná a zábavní činnost, nakladatelství a vydavatelství, ediční činnost, publikační činnost, vzdělávací služby, zejména výuka jazyků, překladatelská činnost, tlumočení, organizování a zprostředkování jazykových - vzdělávacích akcí, pořádání jazykových kurzů, jazykových pobytů, zprostředkování jazykových pobytů, nahrávání nosičů zvukových nebo obrazově zvukových, půjčování nahraných zvukových a zvukově obrazových záznamů, tvorba a šíření audiovizuálních děl spadající do této třídy, televizní zpravodajství, TV produkce, filmová produkce, televizní výroba programů, tvorba programů, tvorba a výroba televizních a audiovizuálních programů, agenturní činnost v oblasti kultury, zprostředkování v oblasti kultury, výchovy a zábavy, zejména pořádání (divadelních) představení, hudební, muzikálová a zábavná představení, organizace, produkce a uvádění koncertů, turné, muzikálů a jiných pořadů, pořádání a organizování hudebního festivalu, pořádání veřejných produkcí, tvorba kulturních programů, organizování živých vystoupení v rámci festivalu, výchovná, vzdělávací, soutěžní a zábavní činnost, organizace společenských a kulturních akcí, organizace, provozování a provádění her a soutěží i veřejných, výstavní činnost v oblasti kultury nebo zábavy nebo výchovy nebo vzdělávání, půjčování knih, tiskovin, produkce a koprodukce, předprodej a prodej vstupenek, pronájem a půjčování

audiopřístrojů, videopřístrojů, videorekordérů, videokamer, fotoaparátů, promítaček, rozhlasových a televizních přijímačů, filmů, kulturních a vzdělávacích potřeb a přístrojů, půjčování a pronájem obrazů, dekorací.

(511) 25, 38, 41  
(210) O-464843

(111) **305447**  
(220) 21.01.2009  
(151) 11.05.2009  
(540)

 eJustice

(730) **ČR - Ministerstvo spravedlnosti ČR**, Vyšehradská 16, Praha 2, 12810, CZ  
(740) Mgr. Ivan Rámeš, advokát, Na Florenci 2116/15, Praha 1, 11000  
(510) (35) vyhledávání dat v počítačových souborech (pro třetí osoby), odborné obchodní poradenství, systemizace informací do počítačových databází, propagační činnost, reklama, obchodní administrativa; (45) právnícké služby, poskytování licencí na počítačový software (právní služby).

(511) 35, 45  
(210) O-465193

(111) **305448**  
(220) 21.01.2009  
(151) 11.05.2009  
(540)

**eJUSTICE - NEZTRÁCEJTE ČAS.  
JEĎTE NA SOUD MYŠÍ.**

(730) **ČR - Ministerstvo spravedlnosti ČR**, Vyšehradská 16, Praha 2, 12810, CZ  
(740) Mgr. Ivan Rámeš, advokát, Na Florenci 2116/15, Praha 1, 11000  
(510) (35) vyhledávání dat v počítačových souborech (pro třetí osoby), odborné obchodní poradenství, systemizace informací do počítačových databází, propagační činnost, reklama, obchodní administrativa; (45) právnícké služby, poskytování licencí na počítačový software (právní služby).

(511) 35, 45  
(210) O-465203

(111) **305484**  
(220) 04.12.2008  
(151) 20.05.2009  
(540)

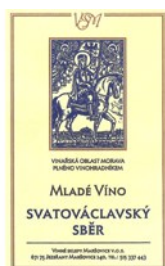

(591) Barevná  
(730) **VINNÉ SKLEPY MARŠOVICE v.o.s.**, Jezeřany - Maršovice 240, Maršovice, 67175, CZ  
(510) (33) víno.  
(511) 33  
(210) O-464283

(111) **305512**  
(220) 13.01.2009  
(151) 20.05.2009  
(540)



**commservis.com**

(730) **Commservis.com, s.r.o.**, Piletická 486, Hradec Králové, Věkoše, 50341, CZ  
(510) (35) analýzy, marketingové studie, nábor zaměstnanců, obchodní nebo podnikatelský průzkum, obchodní nebo podnikatelský průzkum, organizování výstav (komerčních nebo reklamních), personální poradenství, podnikové poradenství a obchodní management, pomoc při řízení obchodní činnosti, posuzování efektivnosti provozu a racionalizace práce, průzkum trhu, průzkum veřejného mínění, psychologické testování pro výběr zaměstnanců, reklama (propagace), služby, poradenství v obchodní činnosti, statistické informace, styky s veřejností, public relations; (39) organizování cest, organizování exkurzí, organizování okružních výletů, organizování prohlídek; (41) organizování a vedení kolokvií, organizování a vedení konferencí, organizování a vedení kongresů, organizování a vedení seminářů, organizování a vedení symposií, organizování plesů, organizování soutěží (vzdělávacích nebo zábavných), organizování sportovních soutěží, pořádání a řízení pracovních setkání (školení), školení (pořádání a řízení), večírky (organizování a plánování -).

(511) 35, 39, 41  
(210) O-465020

(111) **305515**  
(220) 15.01.2009  
(151) 20.05.2009  
(540)

 OKNOTHERM

*jsme u Vás doma*

(591) Barevná  
(730) **OKNOTHERM spol. s r.o.**, Linecká 377, Kaplice, 38241, CZ  
(740) JUDr. Jiří Pánek, advokát, Riegrova 2668/6c, České Budějovice, 37001  
(510) (6) stavební materiály kovové, kovové konstrukce a profily, kovové okenní a dveřní profily, výrobky z kovu jako okna, dveře, vrata, dveřní a vratové rámy, dveřní klepadla, dveřní zárážky, dveřní zástrčky, křídlová okna, okenní a dveřní uzávěry (s výjimkou elektrických), otvírače dveří (s výjimkou elektrických), panty, závěsy a držadla kovová, dveřní, vratové a okenní kování, úchyty, madla a kliky všeho druhu kovové, zárubně kovové, okenice kovové, upínací technika kovová, výlisky z kovů pro různé použití, kovové konstrukce zimních zahrad, kovové rámy pro sítě proti hmyzu, žaluzie a rolety vnější kovové, žaluzie horizontální, zejména meziokenní a interiérové, venkovní navíjecí rolety s kovovými lamelami, rolety kovové (ocelové) navíjecí v kombinaci se sítí ovládané ručně, elektricky i dálkově; (19) stavební nekovové prvky a konstrukce, nekovové dveře a okna, včetně výztuží a těsnění, nekovové dveřní zárubně, nekovová dveřní okénka a dveřní prahy, rámy na okna nekovová, parapety nekovové, římsy, vrata, profily a výplně vitrín a výloh zařazené v této třídě, nekovové okenní a dveřní prvky pro zimní zahrady, nekovové lišty na fasády, stavební sklo, sklo bezpečnostní, stavební kování pro okna a dveře z plastu a dřeva, úchyty, madla, kliky všeho druhu nekovové, doplňkové profily a univerzální panely pro stavby z nekovových materiálů, rolety venkovní (kromě kovových a textilních), žaluzie nekovové, markýzy nekovové, sítě

proti hmyzu nekovové; (37) montáž, servis a opravy oken, dveří, výloh, zimních zahrad, parapetů, obkladů a žaluzií a rolet, opravy, servis a údržba výrobků ve stavebnictví, drobné stavební práce.

(511) 6, 19, 37  
(210) O-465068

(111) **305525**  
(220) 19.01.2009  
(151) 20.05.2009  
(540)

**BIO** style<sup>®</sup>

(730) **REWE-Beteiligungs-Holding International GmbH**, Domstrasse 20, 50668 Cologne, DE  
(740) Traplová Hakr Kubát, advokátní a patentová kancelář, Mgr. Jana Šuranová Traplová, advokátka, Přístavní 24, Praha 7, 17000  
(510) (29) maso, drůbež, ryby, zvěřina a výrobky z nich, ovoce a zelenina konzervované, sušené a zavažené, džemy, kompoty, mléko, vejce a výrobky z nich, jedlé tuky a oleje - vyráběné v souladu s předpisy o ekologickém zemědělství; (30) želé, káva a kávové náhražky, čaj, kakao, cukr, rýže, proso, mouka a přípravky z obilnin, veškeré pečivo, med, kuchyňská sůl, hořčice, koření - vyráběné v souladu s předpisy o ekologickém zemědělství; (31) čerstvé ovoce a zelenina, ořechy, přírodní květiny, semena, krmivo a nápoje pro zvířata - vyráběné v souladu s předpisy o ekologickém zemědělství; (32) pivo, nealkoholické nápoje, zejména ovocné šťávy, sirupy a džusy - vyráběné v souladu s předpisy o ekologickém zemědělství.  
(511) 29, 30, 31, 32  
(210) O-465138

(111) **305533**  
(220) 20.01.2009  
(151) 20.05.2009  
(540)

**YILY**

(730) **BEITELL, s.r.o.**, Tiskařská 599/12, Praha 10, Malešice, 10800, CZ  
(740) JUDr. Pavlína Vanická, advokát, Slezská 1357/1, Praha 2, Vinohrady, 12000  
(510) (18) tašky, kabelky, batohy, příruční zavazadla; (25) oděvy, obuv.  
(511) 18, 25  
(210) O-465172

(111) **305746**  
(220) 04.12.2008  
(151) 03.06.2009  
(540)



(591) Barevná  
(730) **VINNÉ SKLEPY MARŠOVICE v.o.s.**, Jezeřany - Maršovice 240, Maršovice, 67175, CZ  
(510) (33) víno.

(511) 33  
(210) O-464282

(111) **305829**  
(220) 03.02.2009  
(151) 03.06.2009  
(540)



(591) Barevná  
(730) **REWE-Beteiligungs-Holding International GmbH**, Domstrasse 20, 50668 Cologne, DE  
(740) Traplová Hakr Kubát, advokátní a patentová kancelář, Mgr. Jana Šuranová Traplová, advokátka, Přístavní 24, Praha 7, 17000  
(510) (30) čaj; (35) propagační činnost, reklama, inzerce.  
(511) 30, 35  
(210) O-465530

(111) **305890**  
(220) 07.01.2009  
(151) 10.06.2009  
(540)



(591) Barevná  
(730) **HMG s.r.o.**, Hybernská 42/1674, Praha 1, 11000, CZ  
(740) Advokátní kancelář Vyšanská, Majer s.r.o., JUDr. Jana Vyšanská Ph.D., advokát, Korunní 810/104, Praha 10, 10100  
(510) (35) propagační činnost, reklama, pomoc při řízení obchodní činnosti, obchodní administrativa, kancelářské práce; (39) doprava, balení a skladování zboží, organizování cest; (43) služby zajišťující stravování a nápoje, dočasné ubytování.  
(511) 35, 39, 43  
(210) O-464895

(111) **305891**  
(220) 07.01.2009  
(151) 10.06.2009  
(540)

**Hotel Terminus**

(730) **HMG s.r.o.**, Hybernská 42/1674, Praha 1, 11000, CZ  
(740) Advokátní kancelář Vyšanská, Majer s.r.o., JUDr. Jana Vyšanská Ph.D., advokát, Korunní 810/104, Praha 10, 10100  
(510) (35) propagační činnost, reklama, pomoc při řízení obchodní činnosti, obchodní administrativa, kancelářské práce; (39) doprava, balení a skladování zboží, organizování cest; (43) služby zajišťující stravování a nápoje, dočasné ubytování.  
(511) 35, 39, 43  
(210) O-464896

(111) **305905**  
(220) 14.01.2009  
(151) 10.06.2009  
(540)



- (730) **AQUAPARK OLOMOUC, a.s.**, Kafkova 526/21, Olomouc, Slavonín, 78301, CZ
- (740) Ing. Petr Soukup, patentový zástupce, tř. Svobody 43/39, Olomouc, 77900
- (510) (16) papír a výrobky z papíru a lepenky, výrobky knihařské, reklamní, propagační a užitkové výrobky z papíru, jako etikety, utěrky, ubrusy, ubrousky, ručníky, knihy, tiskoviny, periodické i neperiodické publikace, informační, reklamní a propagační letáky, plakáty, prospekty, pohlednice, fotografie, mapy, průvodce, dopisní obálky, přání, razítka, kalendáře, samolepky, obtisky, vystřihovánky, omalovánky, kartičky, balicí papír, tašky papírové, papírové vlajky a vlaječky, sběratelské kartičky, sešity, skicáky, tužky, pera, tiskárenské a kartonážní výrobky, data a databáze na papírových nosičích, umělecké a upomínkové předměty z papíru, plastové stojánky na fotografie; (20) drobné výrobky z plastických hmot, zejména plastové boxy na stůl, plastové klíčenky, samolepicí plastové kolíčky, umělecké a upomínkové předměty z umělých hmot, umělecké a upomínkové předměty keramické, skleněné, dřevěné, voskové a sádrové - vše v rámci této třídy; (25) oděvy všeho druhu, zejména pro sport, oblečení pro volný čas a sport, plavky a plážové oblečení, šortky, trička, tepláky, teplákové soupravy, mikiny, větrovky, sportovní bundy, pánské, dámské, dětské prádlo, župany, čepice, čapky, čelenky, kšilty, koupací čepice, domácí a sportovní obuv, trepky, střevice, pantofle, bačkory, sandály, plavky a plážové oblečení; (35) propagační a inzertní činnost, reklama, zejména pronájem reklamních ploch, poskytování obchodních informací, zejména sdělování údajů o výrobcích a činnosti třetích osob veřejnosti sdělovacími prostředky, distribuce reklamních prospektů a vzorků, služby spojené s provozováním obchodní činnosti v oblasti služeb ve tř. 35 a 41, poskytování informací z oblasti propagace a propagačních informačních produktů všeho druhu, pořádání výstav, salónů, veletrhů pro reklamní a obchodní účely, zasilání objednávkových katalogů a nabídkových materiálů pro účely obchodu; (41) provozování plaveckých bazénů a zábavních parků, činnost vyučovací, výchovná, vzdělávací a v oblasti zábavy, provozování tělovýchovných a sportovních zařízení a zařízení sloužících k relaxaci, regeneraci a rekondici, pořádání kulturních akcí, produkci a služeb v oblasti zábavy, klubové služby, veškeré služby za účelem rozptýlení, rekreace a oddechu v rámci této třídy, provozování bazénu, pořádání sportovních, relaxačních a výchovných akcí, služby sportovních táborů, pořádání tělovýchovných kurzů, služby sportovních instruktorů, pronájem sportovišť, půjčování tělovýchovného nářadí, pronájem potřeb pro sport a sportovního vybavení, organizování a pořádání sportovních akcí, poradenství v oblasti sportu, organizování a pořádání mezinárodních i tuzemských sportovních soutěží, zprostředkovatelská činnost v oblasti vzdělávání, kultury, zábavy a sportu, plánování a organizování večírků a oslav narozenin, provozování dětských hřišť a sportovišť, provozování atrakcí (trampolíny, skluzavky, průlezký, lezecké stěny, maxi stavebnice, míčové hry), dětské jesle a školky, prázdninové tábory pro děti a mládež (zábava); (43) hostinská a restaurační činnost, poskytování gastronomických služeb v rámci této třídy, pořádání hostin a rautů, služby stravování, provozování restaurací, bufetů a kiosků s občerstvením, provozování stánků rychlého občerstvení, příprava jídel, výrobků studené kuchyně a nápojů, pronajímání restauračních a jednacích místností; (44) služby fyzioterapeutické, regenerační, rekonvalescenční, rekondiční, rehabilitační, relaxační a maséřské, provozování solária a sauny, masáže všeho druhu jako relaxační, rehabilitační, sportovní, poradenská činnost v oblasti zdraví v rámci zdravého životního stylu, salóny krásy, poradenské služby léčebného zaměření poskytované v oblasti zvýšení imunity organismu, jeho regenerace a detoxikace, přírodní a alternativní medicína, přírodní terapie, dietologie, poradenské služby léčebného zaměření poskytované pro oblast tvarování postavy, hubnutí a redukce váhy a stravovacího režimu, vytváření kondičních regeneračních, rekondičních a resocializačních programů v rámci této třídy.

(511) 16, 20, 25, 35, 41, 43, 44  
(210) O-465045

(111) **305906**  
(220) 14.01.2009  
(151) 10.06.2009  
(540)



- (730) **AQUAPARK OLOMOUC, a.s.**, Kafkova 526/21, Olomouc, Slavonín, 78301, CZ
- (740) Ing. Petr Soukup, patentový zástupce, tř. Svobody 43/39, Olomouc, 77900
- (510) (16) papír a výrobky z papíru a lepenky, výrobky knihařské, reklamní, propagační a užitkové výrobky z papíru, jako etikety, utěrky, ubrusy, ubrousky, ručníky, knihy, tiskoviny, periodické i neperiodické publikace, informační, reklamní a propagační letáky, plakáty, prospekty, pohlednice, fotografie, mapy, průvodce, dopisní obálky, přání, razítka, kalendáře, samolepky, obtisky, vystřihovánky, omalovánky, kartičky, balicí papír, tašky papírové, papírové vlajky a vlaječky, sběratelské kartičky, sešity, skicáky, tužky, pera, tiskárenské a kartonážní výrobky, data a databáze na papírových nosičích, umělecké a upomínkové předměty z papíru, plastové stojánky na fotografie; (20) drobné výrobky z plastických hmot, zejména plastové boxy na stůl, plastové klíčenky, samolepicí plastové kolíčky, umělecké a upomínkové předměty z umělých hmot, umělecké a upomínkové předměty keramické, skleněné, dřevěné, voskové a sádrové - vše v rámci této třídy; (25) oděvy všeho druhu, zejména pro sport, oblečení pro volný čas a sport, plavky a plážové oblečení, šortky, trička, tepláky, teplákové soupravy, mikiny, větrovky, sportovní bundy, pánské, dámské, dětské prádlo, župany, čepice, čapky, čelenky, kšilty, koupací čepice, domácí a sportovní obuv, trepky, střevice, pantofle, bačkory, sandály, plavky a plážové oblečení; (35) propagační a inzertní činnost, reklama, zejména pronájem reklamních ploch, poskytování obchodních informací, zejména sdělování údajů o výrobcích a činnosti třetích osob veřejnosti sdělovacími prostředky, distribuce reklamních prospektů a vzorků, služby spojené s provozováním obchodní činnosti v oblasti služeb ve tř. 35 a 41, poskytování informací z oblasti propagace a propagačních informačních produktů všeho druhu, pořádání výstav, salónů, veletrhů pro reklamní a obchodní účely, zasilání objednávkových katalogů a nabídkových materiálů pro účely obchodu; (41) provozování plaveckých bazénů a zábavních parků, činnost vyučovací, výchovná, vzdělávací a v oblasti zábavy, provozování tělovýchovných a sportovních zařízení a zařízení sloužících k relaxaci, regeneraci a rekondici, pořádání kulturních akcí, produkci a služeb v oblasti zábavy, klubové služby, veškeré služby za účelem rozptýlení, rekreace a oddechu v rámci této třídy, provozování bazénu, pořádání sportovních, relaxačních a výchovných akcí, služby sportovních táborů, pořádání tělovýchovných kurzů, služby sportovních instruktorů, pronájem sportovišť, půjčování tělovýchovného nářadí, pronájem potřeb pro sport a sportovního vybavení, organizování a pořádání sportovních akcí, poradenství v oblasti sportu, organizování a pořádání mezinárodních i tuzemských sportovních soutěží, zprostředkovatelská činnost v oblasti vzdělávání, kultury, zábavy a sportu, plánování a organizování večírků a oslav narozenin, provozování dětských hřišť a sportovišť, provozování atrakcí (trampolíny, skluzavky, průlezký, lezecké stěny, maxi stavebnice, míčové hry), dětské jesle a školky, prázdninové tábory pro děti a mládež (zábava); (43) hostinská a restaurační činnost, poskytování gastronomických služeb v rámci této třídy, pořádání hostin a rautů, služby stravování, provozování restaurací, bufetů a kiosků s občerstvením, provozování stánků rychlého občerstvení, příprava jídel, výrobků studené kuchyně a nápojů, pronajímání restauračních a jednacích místností; (44) služby fyzioterapeutické, regenerační, rekonvalescenční, rekondiční, rehabilitační, relaxační a maséřské, provozování solária a sauny, masáže všeho druhu jako relaxační, rehabilitační, sportovní, poradenská činnost v oblasti zdraví v rámci zdravého životního stylu, salóny krásy, poradenské služby léčebného zaměření poskytované v oblasti zvýšení imunity organismu, jeho regenerace a detoxikace, přírodní a alternativní medicína,

přírodní terapie, dietologie, poradenské služby léčebného zaměření poskytované pro oblast tvarování postavy, hubnutí a redukce váhy a stravovacího režimu, vytváření kondičních regeneračních, rekondičních a resocializačních programů v rámci této třídy.

(511) 16, 20, 25, 35, 41, 43, 44  
(210) O-465046

(111) **306159**  
(220) 16.01.2009  
(151) 01.07.2009  
(540)



(730) **Skopal Aleš**, Hněvotín 309, Hněvotín, 78347, CZ  
(740) Ing. Petr Soukup, patentový zástupce, tř. Svobody 43/39, Olomouc, 77900  
(510) (19) stavební materiály nekovové, žezivo, nekovové polotovary pro stavební a truhlářskou výrobu, stavebně truhlářské výrobky ze dřeva, jako např. okna, dveře, vrata, portály, příčky, schodiště, obklady, podhledy, stropy a podlahy; (20) nábytek všeho druhu (dřevěný, ratanový, proutěný, kovový, čalouněný, plastový, skleněný), nábytkové díly a sestavy, sedací soupravy, křesla, pohovky, postele, police, lavice a židle, vysoké židle pro děti, skládací židle, barové židle, stoly a stolky pro počítačovou a audiovizuální techniku, stoly, psací stoly, stolky, servírovací stolky, toaletní stolky, stoličky, regály, skříně, skříňky, komody, sekretáře, obývací stěny, ložnice, čalouněné soupravy, nábytek lůžkový, nábytek skříňkový, sektorový nábytek, koupelnový nábytek, kancelářský nábytek, dětský nábytek, kuchyňské linky, díly pro kuchyňské linky, zrcadla, rámy, stojany, košíkářské zboží, bytové doplňky nebo okrasné předměty ze dřeva, korku, proutí, rákosu, třtiny, rohoviny, slonoviny, kostic, želvoviny, jantaru, perleti, mořské pěny, buničiny a z náhražek těchto hmot nebo z plastických hmot, nábytek zahradní a kempingový, nábytek skládací a přenosný, truhlářské umělecké výrobky, dřevěná ramínka na oděvy; (37) restaurování, servis, opravy a údržba bytových doplňků, nábytku a jeho částí; (40) výroba a montáž bytových doplňků, nábytku a jeho částí.

(511) 19, 20, 37, 40  
(210) O-465099

(111) **306193**  
(220) 26.01.2009  
(151) 01.07.2009  
(540)



První týdeník o médiích, reklamě a marketingové komunikaci • Založeno 1993

(730) **CZECH NEWS CENTER a.s.**, Komunardů 1584/42, Praha 7, Holešovice, 17000, CZ  
(510) (9) nahrané i nenahrané nosiče informací všeho druhu jako disky, diskety, CD ROM, pásky, nahrané i nenahrané nosiče zvuku a obrazu, software, elektronické publikace; (16) papír, výrobky z papíru, které nejsou zařazeny do jiných tříd, tiskoviny, periodický a neperiodický tisk, zejména časopisy, noviny, knihy, prospekty, plakáty, fotografie, pohlednice, kalendáře, knihařské výrobky, propagační materiály a předměty z papíru, obalový materiál, tiskařské typy a štočky; (35) marketing, reklama, organizování výstav pro reklamní a komerční účely, inzertní a propagační činnost; (41) nakladatelská a vydavatelská činnost v oboru zábavních, odborných,

zpravodajských a vzdělávacích tiskovin, časopisů, periodických i neperiodických publikací, zvukových, textových a audiovizuálních nosičů, produkční a agenturní činnost v oblasti zábavy, kultury a výchovy, pořádání zábavních a odborných soutěží, společenských akcí, výstav, vzdělávacích, zábavních, sportovních a kulturních akcí, odborných setkání, seminářů a konferencí.

(511) 9, 16, 35, 41  
(210) O-465293

(111) **306194**  
(220) 26.01.2009  
(151) 01.07.2009  
(540)



(730) **CZECH NEWS CENTER a.s.**, Komunardů 1584/42, Praha 7, Holešovice, 17000, CZ  
(510) (9) nahrané i nenahrané nosiče informací všeho druhu jako disky, diskety, CD ROM, pásky, nahrané i nenahrané nosiče zvuku a obrazu, software, elektronické publikace; (16) papír, výrobky z papíru, které nejsou zařazeny do jiných tříd, tiskoviny, periodický a neperiodický tisk, zejména časopisy, noviny, knihy, prospekty, plakáty, fotografie, pohlednice, kalendáře, knihařské výrobky, propagační materiály a předměty z papíru, obalový materiál, tiskařské typy a štočky; (35) marketing, reklama, organizování výstav pro reklamní a komerční účely, inzertní a propagační činnost; (41) nakladatelská a vydavatelská činnost v oboru zábavních, odborných, zpravodajských a vzdělávacích tiskovin, časopisů, periodických i neperiodických publikací, zvukových, textových a audiovizuálních nosičů, produkční a agenturní činnost v oblasti zábavy, kultury a výchovy, pořádání zábavních a odborných soutěží, společenských akcí, výstav, vzdělávacích, zábavních, sportovních a kulturních akcí, odborných setkání, seminářů a konferencí.

(511) 9, 16, 35, 41  
(210) O-465294

(111) **306198**  
(220) 27.01.2009  
(151) 01.07.2009  
(540)



(591) Barevná  
(730) **Soukromá základní umělecká škola R+P Bartůňkových, v.o.s.**, Herčíkova 17, Brno, 61200, CZ  
(740) Mgr. Alena Kuhnová, advokátka, Ulrichovo nám. 737, Hradec Králové, 50002  
(510) (41) organizování soutěží (vzdělávacích nebo zábavních), organizování sportovních soutěží, vyučování, taneční škola.  
(511) 41  
(210) O-465328

(111) **306199**  
(220) 27.01.2009  
(151) 01.07.2009  
(540)



(730) **Snopek Radim**, Hlavní třída 73/438, Havířov-Město, 73601, CZ  
(740) Ing. Josef Bocek, Dělnická 19/1168, Havířov, 73601  
(510) (18) batohy, deštníky, obaly pro rybářské potřeby, pouzdra na rybářské potřeby; (20) křesla, lehátka, stolky; (28) navijáky, pruty, vlasce, pletenky, šňůry, splávky, hlásiče, swingery, stojany, vidličky, praky, podběráky, síťoviny, háčky, trojháčky, obratlíky, lanka, návazce, zátěže, umělé nástrahy včetně náhradních dílů pro rybářské potřeby zařazené ve tř. 28; (31) krmení, boilies, suroviny pro výrobu krmení pro ryby; (37) servisní služby ve vztahu k tř. 20 a 28.  
(511) 18, 20, 28, 31, 37  
(210) O-465333

(111) **306222**  
(220) 30.01.2009  
(151) 01.07.2009  
(540)



(591) Barevná  
(730) **Barrandov Televizní Studio a.s.**, Kříženeckého nám. 322, Praha 5, 15200, CZ  
(740) Mgr. Kateřina Čápková, advokát, Mikuleckého 1311/8, Praha 4, Braník, 14700  
(510) (9) videokazety nahrané i nenahrané, audiokazety nahrané i nenahrané, audiovizuální programy, audio-programy, audiovizuální díla na nosičích, audiovizuální díla v digitální podobě, filmy, hudební díla na nosičích nebo v elektronické podobě, multimediální aplikace, elektronické multimediální nebo elektronické informační katalogy, elektronické časopisy, elektronická periodika a knihy v elektronické podobě; (38) televizní vysílání, rozhlasové vysílání, digitální vysílání, televizní vysílání programů, televizní vysílání zábavných, vzdělávacích, výchovných, soutěžních, diskusních a informačních pořadů; (41) tvorba a šíření audiovizuálních děl, zpravodajství, publicistika, televizní zpravodajství, rozhlasové zpravodajství, obrazové zpravodajství, TV produkce, filmová produkce, televizní výroba programů, tvorba programů, tvorba a výroba televizních a audiovizuálních programů, zprostředkování v oblasti kultury, výchovy a zábavy, výchovná, vzdělávací, soutěžní a zábavní činnost, zábavní nebo kulturní nebo vzdělávací představení, organizace společenských a kulturních akcí, výstavní činnost v oblasti kultury nebo zábavy nebo výchovy nebo vzdělávání.  
(511) 9, 38, 41  
(210) O-465456

(111) **306236**  
(220) 02.02.2009  
(151) 01.07.2009  
(540)

## LABIOLA

(730) **Ing. Petr Kašánek, Ph.D.**, Sázkavská 17, Praha 2, 12000, CZ  
(740) STUDENÁ - LABALESTRA, advokátní a patentová kancelář, Mgr. Klára Labalestra, advokát, Na Poříčí 12, Praha 1, 11000  
(510) (3) adstringentní přípravky pro kosmetické účely, antistatické přípravky pro použití v domácnosti, aroma (éterické oleje), barviva na vlasy, kosmetické barvy, bělicí přípravky (odbarvovače) pro kosmetické účely, čisticí mléko pro toaletní účely, depilační přípravky, dezinfekční mýdla, dezodoranty pro osobní potřebu, éterické oleje, přípravky na holení, balzámy pro holení, kolínská voda, kosmetické neceséry, kosmetické přípravky pro zeštíhlení, kosmetické přípravky pro zvířata, kosmetické tužky, kosmetika, kosmetické přípravky na řasy, kosmetické přípravky pro péči o pokožku, kosmetické přípravky do koupele, koupelové soli, nikoliv pro medicínální účely, krásliví masky, krycí tyčinky, konturovací tužky na oči a řasenky, kosmetické krémy, krémy pro bělení pokožky, výtažky z květů (parfumerie), lepidla pro kosmetické účely, líčidla, maskara (barvy a stíny na oční víčka a řasy), medicínální mýdla, čisticí mléko pro toaletní účely, mýdla, laky na nehty, laky na vlasy, pěnová a gelová tužidla, přípravky na odlučování, silice, oleje pro toaletní účely, masážní oleje, opalovací přípravky (kosmetika), ochranné přípravky proti slunci, ošetřující oplachy (vlasové kondicionéry), kombinace šampónu a kondicionéru, ošetřující prostředky pro kojence a děti, ošetřující prostředky pro muže, peelings, přípravky na ondulaci, spreje pro osvěžení dechu, parfémovaná voda, parfém, pemza, pleťová voda pro kosmetické účely, přípravky proti pocení (toaletní potřeby), pomády pro kosmetické účely, potpourri (směsi voňavých látek), prací prostředky, přípravky pro péči o nehty, pudr na líčení, rtěnky, přípravky pro saténování prádla, soli koupelové, ne pro medicínální účely, spreje pro osvěžení dechu, sprchové gely, šampóny, šampóny pro domácí zvířata, toaletní přípravky, toaletní voda, tužky na obočí, ubrousky kosmetické, napuštěné pleťovou vodou, ústní vody, nikoliv pro lékařské účely, ústní spreje, vata pro kosmetické účely, vatové tyčinky pro kosmetické účely, vlasové vody, voda po holení, voňavkářské výrobky, vonné sáčky do prádla, vonné tyčinky, vosk depilační, změkčovače tkanin (pro praní), zubní bělicí gely, zubní pasty; (5) bylinné čaje pro lékařské účely, byliny (léčivé -), čaje léčivé, čisticí přípravky pro kontaktní čočky, dietní potraviny upravené pro lékařské účely, doplňky potravy pro lékařské účely, doplňky výživové pro lékařské účely, přípravky pro péči o dutinu ústní pro lékařské účely, farmaceutické přípravky, lékařské přípravky pro hubnutí, hygienické ubrousky, léčivé přípravky do koupele, koupelové soli léčivé, náplasti na kuří oka, léčiva pro humánní medicínu, lékařské přípravky pro podporu růstu vlasů, ubrousky napuštěné farmaceutickými lotiony, masti na popáleniny od slunce, masti pro farmaceutické účely, menstruační tampóny a vložky, minerální vody pro lékařské účely, nápoje dietetické, upravené pro lékařské účely, nápoje léčivé, přípravky proti pocení nohou, přípravky proti pocení, farmaceutické přípravky pro péči o pokožku, posilující přípravky, tonika, přípravky potlačující chuť k jídlu pro lékařské účely, repelenty proti hmyzu, sirupy pro farmaceutické účely, tyčinky proti bradavicím, vitamínové přípravky, zvěrolékařské přípravky, povzbuzující nápoje s léčebnými účinky, posilující přípravky (tonika), cukrovinky s léčivými účinky, žvýkačky k léčebným účelům, minerální vody pro léčebné účely, farmaceutické a dietetické potraviny a přípravky pro lékařské účely, zdravotní prevenci a rekondici, vitamínové přípravky, vitamínové koncentráty a vitamínové nápoje k léčebným účelům, potravinové doplňky pro zlepšení zdraví a krásy, pro zvýšení imunity, odolnosti organismu a jeho detoxikaci, vše v rámci této třídy, dietetické přípravky pro denní doplnění stravy, upravené pro léčebné účely, přírodní léčivé prostředky pro zvláštní výživu, přírodní výtažky bohaté na rostlinné bílkoviny, přípravky výživové, obsahující enzymy nebo biochemické katalyzátory, vtírací posilující tekuté přípravky pro sportovce s léčebnými účinky, přípravky k odsunutí projevů stáří s léčebnými účinky, přípravky pro hubnutí v rámci této třídy, nootropika a přípravky na podporu paměti a mozkové činnosti, přípravky proti stresu, přípravky proti depresi - vše s léčebnými účinky, přípravky pro zkrášlení vlasů, nehtů a pokožky s léčebnými účinky; (32) nealkoholické nápoje, minerální a šumivé nápoje, širokospektrální regenerační nápoje, iontové nápoje, energetické nápoje, izotonické nápoje, nemedicínální nápoje proti stárnutí, nápoje s účinky nootropickými, v této třídě obsažené, nápoje s účinky antioxidačními, nápoje pro podporu hubnutí, nápoje k omezení vlivu stresu a/nebo ke zlepšení nálady, proteinové nápoje, nenávykové nápoje pro stimulaci a regeneraci organismu a/nebo ke zvýšení jeho výkonnosti, nápoje pro zkrášlení vlasů, nehtů a pokožky, dietní nápoje neléčebné, koncentráty k výrobě nápojů fortifikované stopovými prvky, přírodními nebo minerálními



extrakty, přípravky nebo příchutě na výrobu nápojů, koncentráty a sirupy k výrobě nápojů, ovocné nebo zeleninové šťávy a džusy a sirupy, nealkoholické nápoje obohacené vitamíny nebo minerály, iontové a energetické nápoje nealkoholické, proteinové nealkoholické nápoje, dietní nápoje, želatinové nápoje, tablety a prášky na přípravu šumivých nealkoholických nápojů, ovocné nebo zeleninové nealkoholické nápoje, nealkoholické nápoje s příchutí ovoce a zeleniny, minerální vody, pramenité vody, sodová voda, voda, šumivé nealkoholické nápoje, míchané nápoje nealkoholické, aperitivy nealkoholické; (44) hygienická péče a péče o krásu, salóny krásy (služby), poradenské služby týkající se zdraví, manikúra, provozování wellness zařízení, poradenství v oboru péče o hygienu, tělo a krásu, zejména v oboru dekorativní kosmetiky a proti stárnutí, poradenství v oblasti výživy, aromaterapeutické služby, farmaceutické poradenství, fyzioterapie, implantace vlasů, kadeřnické salóny, kliniky nebo sanatoria (soukromé), lázeňské služby, lékařské služby, manikúra, masáže, plastická chirurgie.

(511) 3, 5, 32, 44  
(210) O-465509

(111) **306263**

(220) 13.02.2009  
(151) 01.07.2009

(540)

### Hotel Residence Romanza

(730) GARZOTTO HOTELS & RESORTS s.r.o., Spálená 90/17, Praha 1, Nové Město, 11000, CZ

(510) (35) reklama (propagace), pomoc při řízení obchodní činnosti; (41) vzdělávání (výchovné služby), zábava, pobavení; (43) hotelové služby, ubytovací služby.

(511) 35, 41, 43  
(210) O-465813

(111) **306265**

(220) 13.02.2009  
(151) 01.07.2009

(540)

### Hotel Residence Green Lobster

(730) GARZOTTO HOTELS & RESORTS s.r.o., Spálená 90/17, Praha 1, Nové Město, 11000, CZ

(510) (35) reklama (propagace), pomoc při řízení obchodní činnosti; (41) vzdělávání (výchovné služby), zábava, pobavení; (43) hotelové služby, ubytovací služby.

(511) 35, 41, 43  
(210) O-465816

(111) **306378**

(220) 02.12.2008  
(151) 08.07.2009

(540)

### PROTECTUM

(730) Glim Care s.r.o., Choustník 12, Choustník, 39118, CZ

(510) (5) farmaceutické a veterinářské výrobky, dietetické výrobky pro léčebné účely; (29) potravinové doplňky spadající do této třídy (ne pro léčebné účely) obsahující látky živočišného původu; (30) potravinové doplňky spadající do této třídy (ne pro léčebné účely) obsahující látky rostlinného původu.

(511) 5, 29, 30  
(210) O-464220

(111) **306413**

(220) 29.01.2009  
(151) 08.07.2009

(540)

### RALTON

(730) RALTON s.r.o., Vedlejší 4706/21, Jablonec nad Nisou, 46604, CZ

(510) (14) bižuterie - náramky, náhrdelníky, náušnice, brože, řetízký, soupravy, přírodní kámen, spony, cukřenky a dózy na čaj z drahých kovů, flakóny z drahých kovů či jejich slitin, hodinky, pouzdra na hodinky, řetízký k hodinkám, výrobky z imitace zlata, šperky a bižuterie s jantarem, ozdobné jehlice, klíčenky - bižuterie, manžetové knoflíky, spony do kravaty, kroužky na ubrusky, medaile, misky pod svíčky z drahých kovů, ozdoby ze stříbra,

pozlacené výrobky, přezky z drahých kovů, sklo bižuterní k napodobení drahých kamenů (štras).

(511) 14  
(210) O-465426

(111) **306483**

(220) 26.02.2009  
(151) 08.07.2009

(540)



(591) Barevná

(730) Český olympijský výbor, Benešovská 6, Praha 10, 10100, CZ

(740) Mgr. Ivan Rámeš, advokát, Na Florenci 2116/15, Praha 1, 11000

(510) (9) nosiče informací, obrazu a/nebo zvuku všeho druhu v rozsahu třídy 9, elektronické publikace; (16) nosiče informací všeho druhu v rozsahu třídy 16, tiskoviny, brožury, polygrafické výrobky, vstupenky, fotografie, jízdenky; (41) výchova, vzdělávání, zábava, sportovní a kulturní aktivity, organizování a pořádání sportovních a uměleckých soutěží a her, setkávání dětí a mládeže, včetně zdravotně postižených, zejména s cílem seznamování se s myšlenkami olympismu a jeho praktického prosazování.

(511) 9, 16, 41  
(210) O-466162

(111) **306484**

(220) 26.02.2009  
(151) 08.07.2009

(540)

### SWEET KAT

(730) Lidl Stiftung & Co. KG, Stiftsbergstrasse 1, 74172 Neckarsulm, DE

(740) Traplová Hakr Kubát, advokátní a patentová kancelář, Mgr. Jana Šuranová Traplová, advokátka, Přístavní 531/24, Praha 7, Holešovice, 17000

(510) (31) potraviny pro zvířata, zejména potraviny pro domácí zvířata, potraviny pro kočky.

(511) 31  
(210) O-466169

(111) **306589**

(220) 24.02.2009  
(151) 15.07.2009

(540)

### Edice Polozapomenuté války

(730) NAKLADATELSTVÍ EPOCHA s.r.o., Kaprova 12, Praha 1, 11000, CZ

(510) (16) knihy; (41) vydavatelství a nakladatelství.

(511) 16, 41  
(210) O-466105

(111) **306596**  
(220) 26.02.2009  
(151) 15.07.2009  
(540)



(591) Barevná  
(730) **Český olympijský výbor**, Benešovská 6, Praha 10, 10100, CZ  
(740) Mgr. Ivan Rámeš, advokát, Na Florenci 2116/15, Praha 1, 11000  
(510) (9) nosiče informací, obrazu a/nebo zvuku všeho druhu v rozsahu třídy 9, elektronické publikace; (16) nosiče informací všeho druhu v rozsahu třídy 16, tiskoviny, letáky, brožury, vstupenky, fotografie, jízdenky; (25) oděvy, obuv, kloboučnické zboží; (28) hry a hračky, nářadí pro sporty a různé hry; (35) reklama, propagace, včetně propagace produktů a služeb třetích stran prostřednictvím sponzorských smluv a licenčních smluv, vztahujících se ke sportovním a kulturním akcím, provozování virtuálních obchodních středisek na Internetu, pomoc při řízení obchodní činnosti, marketing, šíření reklamních materiálů prostřednictvím médií všeho druhu, včetně Internetu, například ve formě tematických zpráv zaměřených na lidské hodnoty, propagace zboží a služeb druhých prostřednictvím smluvních dohod, zejména zařizování, aby sponzoři spojovali svoje zboží a služby s programy cen a sportovními soutěžemi a sportovními aktivitami, a licenčních dohod týkajících se sportovních a kulturních akcí, umožňujících partnerům získávat známost a/nebo image odvozené z těchto sportovních a kulturních akcí, zejména mezinárodních sportovních akcí, pronájem reklamního prostoru všeho druhu na všech nosičích, digitálních nebo nedigitálních, administrativa soutěží, týkající se účasti národních týmů na sportovních soutěžích a propagace podpory uvedených týmů na veřejnosti a u zainteresovaných kruhů prostřednictvím propagačních kampaní v médiích; (41) výchova, vzdělávání, zábava, sportovní a kulturní aktivity, propagování idejí olympismu, organizování a pořádání sportovních a kulturních setkávání, soutěží a her; (43) služby zajišťující stravování, nápoje a dočasné ubytování.  
(511) 9, 16, 25, 28, 35, 41, 43  
(210) O-466168

(111) **306597**  
(220) 26.02.2009  
(151) 15.07.2009  
(540)

**KEA**

(730) **Ministerstvo průmyslu a obchodu České republiky**, Na Františku 32, Praha 1, 11015, CZ  
(740) PROPATENT, Ing. Vlasta Sedláčková, Pod Pekařkou 1, Praha 4, 14700  
(510) (9) nahrané nosiče zvukových a obrazových záznamů všeho druhu, zejména videokazety, CD disky, elektronické publikace, software nahraný na nosičích; (16) tiskoviny všeho druhu; (35) analýzy nákladů, efektivnost provozu, obchodní informace, odborné obchodní poradenství, spotřebitelská poradna, propagační činnost v oblasti energií, energetický audit (revize účtů), konzultace v oblasti úspor energie z ekonomického hlediska; (38) provozování informační linky, šíření informací prostřednictvím internetových stránek, internetová diskusní fóra; (40) poskytování poradenství v oblasti výroby energií; (41) elektronické publikování, výchovná a zábavní činnost v oblasti energií, organizování a pořádání výstav ke kulturním a vzdělávacím účelům v oboru energií, školení; (42) poskytování koncepčních, organizačních a koordinačních služeb v oblasti energií, tvorba a správa veřejně přístupných informačních systémů, zejména webových stránek.  
(511) 9, 16, 35, 38, 40, 41, 42  
(210) O-466172

(111) **306598**  
(220) 26.02.2009  
(151) 15.07.2009  
(540)

**EIPC Energetická informační  
poradenská centrála**

(730) **Ministerstvo průmyslu a obchodu České republiky**, Na Františku 32, Praha 1, 11015, CZ  
(740) PROPATENT, Ing. Vlasta Sedláčková, Pod Pekařkou 1, Praha 4, 14700  
(510) (9) nahrané nosiče zvukových a obrazových záznamů všeho druhu, zejména videokazety, CD disky, elektronické publikace, software nahraný na nosičích; (16) tiskoviny všeho druhu; (35) analýzy nákladů, efektivnost provozu, obchodní informace, odborné obchodní poradenství, spotřebitelská poradna, propagační činnost v oblasti energií, energetický audit (revize účtů), konzultace v oblasti úspor energie z ekonomického hlediska; (38) provozování informační linky, šíření informací prostřednictvím internetových stránek, internetová diskusní fóra; (40) poskytování poradenství v oblasti výroby energií; (41) elektronické publikování, výchovná a zábavní činnost v oblasti energií, organizování a pořádání výstav ke kulturním a vzdělávacím účelům v oboru energií, školení; (42) poskytování koncepčních, organizačních a koordinačních služeb v oblasti energií, tvorba a správa veřejně přístupných informačních systémů, zejména webových stránek.  
(511) 9, 16, 35, 38, 40, 41, 42  
(210) O-466175

(111) **306599**  
(220) 26.02.2009  
(151) 15.07.2009  
(540)

**KEA Krajská energetická agentura**

(730) **Ministerstvo průmyslu a obchodu České republiky**, Na Františku 32, Praha 1, 11015, CZ  
(740) PROPATENT, Ing. Vlasta Sedláčková, Pod Pekařkou 1, Praha 4, 14700  
(510) (9) nahrané nosiče zvukových a obrazových záznamů všeho druhu, zejména videokazety, CD disky, elektronické publikace, software nahraný na nosičích; (16) tiskoviny všeho druhu; (35) analýzy nákladů, efektivnost provozu, obchodní informace, odborné obchodní poradenství, spotřebitelská poradna, propagační činnost v oblasti energií, energetický audit (revize účtů), konzultace v oblasti úspor energie z ekonomického hlediska; (38) provozování informační linky, šíření informací prostřednictvím internetových stránek, internetová diskusní fóra; (40) poskytování poradenství v oblasti výroby energií; (41) elektronické publikování, výchovná a zábavní činnost v oblasti energií, organizování a pořádání výstav ke kulturním a vzdělávacím účelům v oboru energií, školení; (42) poskytování koncepčních, organizačních a koordinačních služeb v oblasti energií, tvorba a správa veřejně přístupných informačních systémů, zejména webových stránek.  
(511) 9, 16, 35, 38, 40, 41, 42  
(210) O-466176

(111) **306607**  
(220) 03.03.2009  
(151) 15.07.2009  
(540)



(730) **Mazáč Petr MgA.**, Luh 1800, Vsetín, 75501, CZ  
**Mazáč Pavel**, Těšíkov 1488, Vsetín, 75501, CZ  
(510) (8) ručně kovaná řezbářská dřeva a rydla.  
(511) 8  
(210) O-466263

(111) **306676**  
(220) 12.02.2009  
(151) 22.07.2009  
(540)

## BIOGRILL

(730) **Lightway s.r.o.**, Merhoutova 1388/5, Praha 4, Kunratice, 14800, CZ  
(740) Mgr. Jitka Vejražková, patentový zástupce, Podkovářská 6, Praha 9, 19000  
(510) (35) dodavatelské služby pro třetí osoby, včetně obstarání a distribuce výrobků a služeb pro jiné podnikatelské subjekty, reklama, propagace a inzercie, činnost podnikatelských, ekonomických a organizačních poradců, zprostředkovatelská činnost v oblasti obchodu s nápoji a potravinami, poradenská, informační a konzultační činnost v oblasti obchodu s nápoji a potravinami; (41) provozování a zprostředkování společenských, kulturních, sportovních a zábavních akcí, pořádání a poskytování služeb v oblasti zábavy, pořádání odborných kurzů, školení a jiných vzdělávacích akcí, pořádání a řízení pracovních setkání; (43) provozování sítě rychlého občerstvení, snack-bary, restaurace, samoobslužné občerstvení, služby gastronomické, rozvoz jídel, catering, bufety, zásobování, poradenská, informační a zprostředkovatelská činnost týkající se služeb spadajících do třídy 43, stánkové občerstvení při společenských akcích.  
(511) 35, 41, 43  
(210) O-465783

(111) **306688**  
(220) 20.02.2009  
(151) 22.07.2009  
(540)

## PETRA CLINIC

(730) **Řehořek Tomáš Ing.**, Vodičkova 791/39, Praha 1, Nové Město, 11000, CZ  
**Řehořková Petra**, Dolní náměstí 382, Odolena Voda, 25070, CZ  
(510) (5) léčivé čaje; (10) radioléčebné přístroje, radiologické přístroje pro lékařské účely; (44) plastická chirurgie, kliniky nebo sanatoria (soukromé), lékařské služby, manikúra, masáže, nemocnice (služby), neurologie (chiropraktika), ošetřovatelské služby, psycholog (služby), salóny kadeřnické, salóny krásy, sanatoria, sanatoria - zotavovny, služby solárií, služby v oblasti sauny, služby vizážistů, soukromé kliniky nebo sanatoria, stomatologie, střediska (zdravotnická), telemedicínské služby, veřejné lázně pro hygienické účely, zdravotní péče, zdravotnická střediska, zkrášlovací salóny.  
(511) 5, 10, 44  
(210) O-466006

(111) **306705**  
(220) 26.02.2009  
(151) 22.07.2009  
(540)



(591) Barevná  
(730) **Český olympijský výbor**, Benešovská 6, Praha 10, 10100, CZ  
(740) Mgr. Ivan Rámeš, advokát, Na Florenci 2116/15, Praha 1, 11000  
(510) (9) nosiče informací, obrazu a/nebo zvuku všeho druhu v rozsahu třídy 9, elektronické publikace; (16) nosiče informací všeho druhu v rozsahu třídy 16, tiskoviny, letáky, brožury, vstupenky, fotografie; (25) oděvy, obuv, kloboučnické zboží; (35) reklama, propagace, propagace produktů a služeb třetích stran prostřednictvím sponzorských smluv a licenčních smluv, vztahujících se ke sportovním a kulturním akcím, šíření reklamních materiálů prostřednictvím médií všeho druhu včetně Internetu, propagace zboží a služeb druhých prostřednictvím smluvních dohod, zprostředkování a komerční správa sponzoringu (spojení zboží a služeb sponzorů s programy cen a sportovními soutěžemi a sportovními aktivitami), komerční správa licenčních dohod týkajících se sportovních a kulturních akcí, umožňujících

partnerům získávat známost a/nebo image odvozené z těchto sportovních a kulturních akcí, pronájem reklamního prostoru všeho druhu na všech nosičích, digitálních nebo nedigitálních, administrativa soutěží, související s účastí národních týmů na sportovních soutěžích a propagace podpory uvedených týmů na veřejnosti a u zainteresovaných kruhů prostřednictvím propagačních kampaní v médiích; (41) výchova, vzdělávání, zábava, sportovní a kulturní aktivity, propagování idejí olympismu, organizování a pořádání sportovních a kulturních setkávání, soutěží a her; (43) služby, zajišťující stravování, nápoje a dočasné ubytování; (44) služby, sloužící k fyzické a mentální regeneraci a rekondici osob, například masáže, koupele, lékařská péče, rehabilitace.

(511) 9, 16, 25, 35, 41, 43, 44  
(210) O-466163

(111) **306747**  
(220) 12.03.2009  
(151) 22.07.2009  
(540)

## ZELENÍ ANDĚLÉ

(730) **ÚAMK, a.s.**, Na Strži 1837/9, Praha 4, 14000, CZ  
(510) (35) zprostředkování v obchodních vztazích, zprostředkovatelská činnost v oblasti obchodu a mediálního průmyslu jako je zprostředkování reklamy, inzercie, propagace, informací a zpravodajství ve tř. 35; (39) poskytování informací o dopravní situaci v silniční dopravě v České republice, kompletní aktuální dopravní informační servis přímo ze silnic na území celé České republiky; (41) tvorba rozhlasových programů, rozhlasového zpravodajství, publicistiky.  
(511) 35, 39, 41  
(210) O-466526

(111) **306767**  
(220) 24.03.2009  
(151) 22.07.2009  
(540)



(591) Barevná  
(730) **U.T.C., spol. s r.o.**, Zděbradská 94, Říčany, Jazlovce, 25101, CZ  
(740) JUDr. Vladimíra Pajerová, Fügnerovo nám. 1808/3, Praha 2, 12000  
(510) (4) svíčky, parfémované svíčky, svíčky na vánoční stromky, tuhy pro svícení; (8) přístroje (nože, vidličky a lžice), sečné a bodné zbraně, kapesní nože, nožířské zboží, přístroje, přístroje postříbřené, ruční nástroje a nářadí; (21) hřebeny, kartáče, materiál pro výrobu kartáčů, čisticí nástroje, drátky na čištění parket, sklo surové nebo jako polotovary, s výjimkou stavebního skla, porcelán, majolika, formy kuchyňské, hrcce, kuchyňské náčiní, kuchyňské nádobí (soustavy), náčiní pro použití v domácnosti, pánve na smažení, kameninové pánvičky, kastrolky, prádelní sušáky, sušáky na prádlo, soupravy kuchyňského nádobí.  
(511) 4, 8, 21  
(210) O-466791

(111) **306881**  
(220) 17.03.2009  
(151) 29.07.2009  
(540)



(730) **Vacková Romana**, Nedošín 37, Litomyšl, 57001, CZ  
(510) (31) živé ryby tržní, násadové, generační, živé rybí plůdky; (40) zpracování sladkovodních ryb; (44) zarybnování vodních nádrží násadovými rybami a provádění hospodářské těžby v těchto nádržích, využívání rybníků, speciálních rybochovných zařízení a jiných vodních ploch k produkci plůdků, násadových tržních a generačních ryb.  
(511) 31, 40, 44  
(210) O-466622

(111) **306891**  
(220) 19.03.2009  
(151) 29.07.2009  
(540)



(730) **BoldBrick, s.r.o.**, Štětka 1638/18, Praha 4, Nusle, 14000, CZ  
(740) Glatzová & Co., v.o.s., Mgr. Ing. Jindřich Jelínek, Husova 5, Praha 1, 11000  
(510) (9) počítačové programy (s možností stažení), počítačový software (nahraný), počítače; (38) poskytování internetových diskusních fór, služby elektronické nástěnky, telekomunikační služby, počítačová komunikace, komunikace pomocí počítačových terminálů, poskytování přístupu k databázím, přenos zpráv a obrazových informací pomocí počítače; (42) aktualizace počítačových programů, hosting webových stránek, instalace počítačových programů, konzultace (v oblasti počítačového softwaru), kopírování počítačových programů, obnova počítačových dat (regenerace), počítačové programování, aktualizace počítačových programů, počítačové systémové analýzy, tvorba počítačových systémů, programování počítačové, údržba programů počítačů, pronájem počítačového software, pronájem webových serverů, přenos dat nebo dokumentů z fyzických nosičů na elektronické nosiče, převod (konverze) dat a počítačových programů - nefyzický, tvorba software (počítačových programů), tvorba a správa webových stránek.  
(511) 9, 38, 42  
(210) O-466686

(111) **306892**  
(220) 19.03.2009  
(151) 29.07.2009  
(540)



**MOSSQUITO**

(730) **BoldBrick, s.r.o.**, Štětka 1638/18, Praha 4, Nusle, 14000, CZ  
(740) Glatzová & Co., v.o.s., Mgr. Ing. Jindřich Jelínek, Husova 5, Praha 1, 11000  
(510) (9) počítačové programy (s možností stažení), počítačový software (nahraný); (38) poskytování přístupu k databázím; (42) aktualizace počítačových programů, hosting webových stránek, instalace počítačových programů, kopírování počítačových programů, počítačové programování, aktualizace počítačových programů, počítačové systémové analýzy, tvorba počítačových systémů, programování počítačové, údržba programů počítačů, pronájem počítačového software, přenos dat nebo dokumentů z fyzických nosičů na elektronické nosiče, převod (konverze) dat a počítačových programů - nefyzický, tvorba software (počítačových programů), tvorba a správa webových stránek.  
(511) 9, 38, 42  
(210) O-466687

(111) **306984**  
(220) 13.02.2009  
(151) 05.08.2009  
(540)

**Hotel Residence Bijoux de Prague**

(730) **GARZOTTO HOTELS & RESORTS s.r.o.**, Spálená 90/17, Praha 1, Nové Město, 11000, CZ  
(510) (35) reklama (propagace), pomoc při řízení obchodní činnosti; (41) vzdělávání (výchovné služby), zábava, pobavení; (43) hotelové služby, ubytovací služby.  
(511) 35, 41, 43  
(210) O-465818

(111) **306994**  
(220) 24.02.2009  
(151) 05.08.2009  
(540)



(591) Barevná  
(730) **COEX s.r.o.**, Pod Hájkem 2204/1, Praha 8, Libeň, 18000, CZ  
(740) JUDr. Jiří Konečný, advokát, Jugoslávská 481/12, Praha 2, Vinohrady, 12000  
(510) (9) přístroje a nástroje vědecké, námořní, geodetické, fotografické, filmové, optické, přístroje pro signalizaci, kontrolu (inspekci), přístroje pro vyučování, přístroje pro záznam, převod, reprodukci zvuku nebo obrazu, magnetické nosiče zvukových záznamů, přístroje pro zpracování informací a počítače; (41) výchova, vzdělávání, zábava, sportovní a kulturní aktivity; (42) vědecké a technologické služby a související výzkum a projektování, analytické a výzkumné služby v průmyslu, navrhování a vývoj počítačového hardwaru a softwaru.

(511) 9, 41, 42  
(210) O-466107

(111) **307019**  
(220) 20.03.2009  
(151) 05.08.2009  
(540)

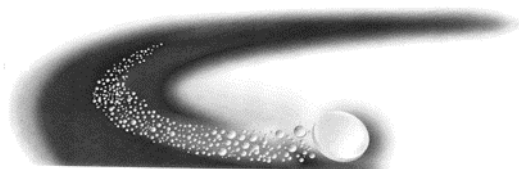

(730) **Wyeth LLC**, 235 East 42nd Street, New York, 10017, NY, US  
(740) Čermák a spol., JUDr. Karel Čermák jr. Ph.D., LL.M., Elišky Peškové 735/15, Praha 5, 15000  
(510) (5) analgetika, prostředky tišící bolest, přípravky na kašel, chřipku, virózu a alergie.  
(511) 5  
(210) O-466734

(111) **307036**  
(220) 31.03.2009  
(151) 05.08.2009  
(540)

### Supracid

(730) **Diochi spol. s r.o.**, Průmyslová 1306/7, Praha 10, Hostivař, 10200, CZ  
(740) JUDr. Tomáš Lejček MBA, Slezská 169/10, Praha 2, 12000  
(510) (30) kapsle s obsahem minerálů, extraktů z rostlin a silic k neléčebným účelům, jako doplněk stravy spadající do této třídy.  
(511) 30  
(210) O-466963

(111) **307136**  
(220) 05.03.2009  
(151) 12.08.2009  
(540)



(730) **L.N.O., s.r.o.**, Karásek 2121/11, Brno, Řečkovice, 62100, CZ  
(740) Ing. Libor Markes, Grohova 54, Brno, 60200  
(510) (37) provádění staveb, jejich změn a odstraňování, přípravné práce pro stavby, zemní práce, výstavba sítí, sanační geologické a hydrogeologické práce; (40) nakládání s odpady včetně nebezpečných odpadů, jejich likvidace a zužitkování; (42) geologický průzkum, jeho vyhodnocování, geologické projektování.  
(511) 37, 40, 42  
(210) O-466335

(111) **307168**  
(220) 25.03.2009  
(151) 12.08.2009  
(540)



(591) Barevná  
(730) **Allstar Group s.r.o.**, Novákových 1954/20a, Praha 8, 18000, CZ  
(740) JUDr. Hana Schelová Bachrachová LL.M., Náměstí Jiřího z Poděbrad 1658/11, Praha 3, 13000  
(510) (16) papír, lepenka a výrobky z těchto materiálů, které nejsou zařazeny do jiných tříd, tiskárenské výrobky, zejména tiskoviny, tištěné obchodní propagační materiály, reklamní panely z papíru nebo lepenky, knihy, brožury, plakáty, programy, vstupenky, pamětní listy, noviny, pohlednice, taneční pořádek (tiskovina), potřeby pro knižní vazby, fotografie, papírenské zboží, lepidla pro papírenství nebo domácnost, materiál pro umělce, štětce, učební pomůcky s výjimkou přístrojů, plastické obaly (nezařazené do jiných tříd), písma pro tiskárny, štočky; (35) propagační a reklamní činnost, výstavy, veletrhy k reklamním účelům a doprovodné prezentační a reklamní programy, umístění reklamy na tabulích, reklamní korespondence, obchodování s výrobky ve tř. 16 a službami ve tř. 41, reklamní činnost, reklamní inzerce, vydávání reklam na počítačových sítích, např. Internet, agentury propagační, rozšiřování obchodních propagačních tisků, zprostředkování obchodních informací o firmách, obchodní vedení umělecké agentury, manažerské služby; (41) výchovná a zábavní činnost, pořádání kulturních akcí, činnost umělecké agentury, výuka v oblasti tance, pořádání reprezentačních a kulturních akcí, představení, soutěží a vzdělávacích kurzů, zřizování a provoz zařízení pro tyto účely, nahrávání video a audiopásek, organizování a vedení seminářů, klubové služby v rámci této třídy, klub zdraví, publikační činnost, pořádání společenských a sportovních akcí, zejména tanečních, krasobruslení, hokeje, divadla, reprodukce hudby, přehlídek pohybového divadla, vzdělávání v oblasti tance a pohybového divadla včetně seminářů a videoprezentací, výstavní činnost v oblasti kultury nebo zábavy nebo výchovy nebo vzdělávání, organizace plesů, plesů na ledové ploše, informace o možnostech zábavy, organizace představení, prodej míst (vstupenek), tvorba divadelních nebo jiných představení, zveřejňování textů kromě reklamních, organizování a plánování večírků, vydávání textů s výjimkou reklamních nebo náborových, zábava, pobavení, služby v oblasti zábavy, živé představení, organizování živých vystoupení, produkční činnost, zejména pro filmy, tvorba televizních programů a organizování veřejných vystoupení, organizování a pořádání vzdělávacích, zábavných, hodnotících soutěží a pořadů, vydávání kulturních akcí na strojově čitelných nosičích, zejména magnetických a optických, vydávání audiovizuálních děl, knih, katalogů, časopisů.  
(511) 16, 35, 41  
(210) O-466816

(111) **307172**  
(220) 26.03.2009  
(151) 12.08.2009  
(540)



(730) **JIPAST akciová společnost**, Vážní 400, Hradec Králové, 50341, CZ  
(740) Mgr. Ladislav Sudík, Polní 293, Letohrad, 56151  
(510) (16) periodické a neperiodické tiskoviny, propagační publikace, tištěné propagační materiály; (28) potřeby pro gymnastiku a sport, které nejsou uvedeny v jiných třídách; (35) propagační, reklamní a inzertní činnost, public relations, zprostředkování reklamní, inzertní a propagační činnosti prostřednictvím jakéhokoliv média, reklamní agentura, rozšiřování a zasilání reklamních materiálů, především periodických a neperiodických publikací a tiskovin, rozhlasová a televizní reklama, prezentace uživatelů na stránkách WWW v počítačové síti Internet, poskytování obchodních informací a zasilání reklamních informačních produktů, včetně reklamních tiskařských výrobků, on-line inzerce, zprostředkovatelská činnost v oblasti obchodu s výrobky ve třídě 16 a 28 a službami ve třídě 35, zprostředkovatelská činnost v oblasti marketingu, reklamy, inzerce a výstav s obchodním zaměřením.  
(511) 16, 28, 35  
(210) O-466841

(111) **307244**  
(220) 27.01.2009  
(151) 19.08.2009  
(540)



(591) Barevná  
(730) **Kosová Jana**, Cukrovarská 36/33, Praha 9 - Čakovice, 19600, CZ  
(740) ADVOKÁTNÍ KANCELÁŘ CHYTILOV & MANN, Mgr. Ivan Chytil, Maislova 15, Praha, 11000  
(510) (20) sádrové předměty; (21) porcelánové výrobky, skleněné výrobky, keramické výrobky, výrobky z jiných keramických materiálů; (35) pořádání výstav, veletrhů, pořádání prodejních a podobných akcí; (40) výroba, zpracování a úprava skla, vypalování a úprava keramiky, zpracování a úprava sádry, zpracování a úprava jiných keramických materiálů, zpracování a úprava porcelánu; (41) výchovná, vzdělávací a zábavní činnost, kulturní aktivity, provozování kulturních, kulturně - vzdělávacích a zábavních zařízení, pořádání kulturních produkcí, pořádání výstav, organizace a pořádání kurzů a školení.  
(511) 20, 21, 35, 40, 41  
(210) O-465324

(111) **307259**  
(220) 02.03.2009  
(151) 19.08.2009  
(540)



(730) **Hanák Jan**, Dolní 387, Uherské Hradiště, 68601, CZ  
(740) Jansa, Mokřý, Otevřel & partneři, v.o.s., JUDr. Lukáš Jansa, advokát, Sokola Tůmy 743/16, Ostrava - Mariánské Hory, 70900  
(510) (21) pomůcky a nádoby pro domácnost a kuchyň, otvíráky na víno, nádoby na víno, pomůcky pro konzumaci vína v rámci této třídy, jako košťáče, skleničky, keramické poháry; (33) víno, lihoviny, likéry, aperitivy, destiláty, mixované alkoholické nápoje, alkoholové extrakty, alkoholické nápoje všeho druhu, zejména víno; (35) maloobchodní služby se zaměřením na prodej lihovin, likérů, aperitivů, destilátů, mixovaných alkoholických nápojů, alkoholových extraktů, vína všeho druhu a na prodej pomůcek a nádob pro domácnost a kuchyň, otvíráků na víno, nádob na víno a pomůcek pro konzumaci vína, služby elektronického obchodu s uvedenými výrobky tř. 21 a 33, inzertní a propagační služby poskytované on-line na Internetu, předvádění zboží prostřednictvím Internetu, komerční využití Internetu v oblastech obchodu a nabídky služeb, inzertní, propagační služby a informační služby prostřednictvím Internetu za účelem obchodu.  
(511) 21, 33, 35  
(210) O-466217

(111) **307265**  
(220) 04.03.2009  
(151) 19.08.2009  
(540)

## GRAFFISHING

(730) **David Lužný**, Plumlovská 3614/201, Prostějov, 79604, CZ  
(740) Patentová a známková kancelář, Ing. Jaromír Příkryl, Včelín 1161, Hulín, 76824  
(510) (25) rybářské oděvy, boty rybářské; (28) rybářské potřeby a náčiní všeho druhu zařazené v této třídě, návnady na rybaření; (31) výrobky rybářské, krmné směsi, návnady živé rybářské; (35) elektronický internetový obchod a zprostředkování v oblasti nákupu a prodeje zboží prostřednictvím Internetu s rybářskými potřebami a krmivy, marketing a průzkum trhu, maloobchodní a velkoobchodní prodej s rybářskými výrobky a krmivy, obstaravatelská a zprostředkovatelská činnost s rybářskými výrobky a krmivy, reklamní, inzertní a propagační činnost.  
(511) 25, 28, 31, 35  
(210) O-466291

(111) **307275**  
(220) 09.03.2009  
(151) 19.08.2009  
(540)



(730) **Město Strakonice**, Velké náměstí 2, Strakonice, 38601, CZ  
(740) PatentCentrum Sedlák & Partners s.r.o., Husova 5, České Budějovice, 37001  
(510) (32) pivo, lehká piva a ležáky včetně nízkoalkoholických a nealkoholických pív.  
(511) 32  
(210) O-466414

(111) **307284**  
(220) 19.03.2009  
(151) 19.08.2009  
(540)

## LOOSERS

(730) **Loosers s.r.o.**, Jaromírova 531/9, Praha 2, Nusle, 12800, CZ  
(740) JUDr. Jana Zázvorková, Hradešinská 775, Praha 10, 10100  
(510) (35) veškeré druhy a způsoby marketingové komunikace, zejména reklamní činnost a mediální zastoupení; (41) výchova, vzdělávání, zábava, sportovní a kulturní aktivity, vydavatelská činnost.  
(511) 35, 41  
(210) O-466701

(111) **307344**  
(220) 12.01.2009  
(151) 26.08.2009  
(540)

## Insert-Speed

(730) **Urdiamant, s.r.o.**, Dolnostuděnská 715/3, Šumperk, 78701, CZ  
(740) Ing. Petr Soukup, patentový zástupce, tř. Svobody 43/39, Olomouc, 77900  
(510) (7) diamantové obráběcí nástroje (části strojů).  
(511) 7  
(210) O-464974

(111) **307433**  
(220) 20.04.2009  
(151) 26.08.2009  
(540)



(730) **YAFFIL s.r.o.**, Mošnova 376/2, Praha 5, Smíchov, 15000, CZ  
(740) Mgr. Dagmar Maršíková, advokátka, Ševcovská 3246, Zlín, 76001  
(510) (16) kalendáře, diáře, desky na dokumenty (šanonny, pořadače), časopisy, formuláře, kancelářské potřeby (kromě nábytku), knihy, papírenské výrobky; (35) obchodní management a podnikové poradenství, poradenství ekonomické, poradenství organizační, obchodní nebo podnikatelské informace, pomoc při řízení obchodní činnosti, obchodní nebo podnikatelský průzkum, personální poradenství, poradenství při vedení podniků; (36) poradenství daňové.  
(511) 16, 35, 36  
(210) O-467367

(111) **307503**  
(220) 09.04.2009  
(151) 02.09.2009  
(540)



(730) **LIBRE PLUS a.s.**, Václavské náměstí 794/38, Praha 1, Nové Město, 11000, CZ  
(740) Milner, Stehlík, Zapotil a spol., Mgr. Jan Zapotil, Václavské nám. 794/38, Praha 1, 11000  
(510) (16) fotografie, tiskoviny, periodický a neperiodický tisk, knihy, plakáty, prospekty; (35) reklamní, inzertní, propagační a marketingová činnost, on-line inzertní činnost, vydávání a rozšiřování reklamních materiálů a textů na všech dostupných nosičích, vydávání brožur, katalogů, umístění reklamních nálepek na zboží, venkovní reklama na billboardech, reklamní inzerce v tisku, v rozhlasových a televizních spotech, v síti Internet, průzkum trhu, organizování výstav v rámci této třídy, předvádění zboží; (41) nakladatelská a vydavatelská činnost, vydávání elektronických knih a časopisů on-line, organizování a provozování výuky pro modelky a manekýnky, elektronické publikování, pořádání soutěží a anket, výchovná a zábavní činnost - pořádání ankety mezi laickou a odbornou veřejností, služby spojené s pořádáním zábavy, jako je pořádání oslav, provozování programu při udílení cen a obdobných jednorázových událostí, organizování, inscenování a poskytování příležitostí k soutěžím, organizace spotřebitelských soutěží, vyhlašování soutěží a vyhlašování jejich výsledků, čtenářská anketa, divácká anketa, spotřebitelská anketa.  
(511) 16, 35, 41  
(210) O-467209

(111) **307733**  
(220) 10.02.2009  
(151) 15.09.2009  
(526) SVĚT VČEL

(540)



(591) Barevná  
(730) **Mašek Miroslav**, Pražákova 30, Brno, 61900, CZ  
(510) (4) včelí vosk, svíčky ze včelího vosku, výrobky ze včelího vosku; (29) pyl jako potrava; (30) med, propolis pro lidskou spotřebu, mateří kašička pro lidskou spotřebu ne pro lékařské účely.  
(511) 4, 29, 30  
(210) O-465712

(111) **307735**  
(220) 19.02.2009  
(151) 15.09.2009  
(540) **VETERÁNI VALAŠSKEM JÍZDA  
HISTORICKÝCH VOZIDEL**

(730) **AUTOKLUB ROŽNOV v AČR**, Svazarmovská 865, Rožnov pod Radhoštěm, 75661, CZ  
(510) (41) pořádání jízdy historických vozidel.  
(511) 41  
(210) O-465949

(111) **307759**  
(220) 30.03.2009  
(151) 15.09.2009  
(540)



(730) **Vysoká škola báňská - Technická univerzita Ostrava**, 17. listopadu 2172/15, Ostrava, Poruba, 70800, CZ  
(510) (9) přístroje a nástroje vědecké, námořní, geodetické, fotografické, filmové, optické, přístroje pro vážení, měření, signalizaci, kontrolu (inspekci), záchranu a přístroje pro vyučování, přístroje a nástroje pro vedení, přepínání, přeměnu, akumulaci, regulaci nebo řízení elektrického proudu, přístroje pro záznam, převod, reprodukci zvuku nebo obrazu, magnetické nosiče zvukových záznamů, gramofonové desky, automatické distributory a mechanismy pro přístroje a mince, zapisovací pokladny, počítačové stroje, přístroje pro zpracování informací a počítače, hasicí přístroje; (35) propagační činnost, reklama, pomoc při řízení obchodní činnosti, obchodní administrativní práce, kancelářské práce; (42) vědecké a technologické služby a s nimi spojený výzkum a návrhy, průmyslové analýzy a výzkum, návrh a vývoj počítačového hardwaru a softwaru.  
(511) 9, 35, 42  
(210) O-466924

(111) **307762**  
(220) 03.04.2009  
(151) 15.09.2009  
(540)



(730) **Economia, a.s.**, Pernerova 673/47, Praha 8, Karlín, 18600, CZ  
(510) (16) reklamní, inzertní, propagační, uživatelské a instruktážní materiály i tiskoviny, databázové produkty v papírové formě, plakáty, tiskoviny všeho druhu a ostatní polygrafické výrobky zařazené v této třídě, výrobky z papíru, papírnické zboží, obálky, dopisní papíry, kalendáře, fotografie, přehledy sportovních zařízení; (35) inzertní, reklamní a propagační činnost, poskytování pomoci při provozu obchodu, marketing, kancelářské a administrativní práce, poradenství týkající se organizace a podnikání, distribuce prospektů, podnikatelské informace, computerizovaná pomoc při podnikání (počítačem podporované podnikání), předplatné tiskovin pro třetí osoby, plánování propagačních a obchodních akcí, potvrzování a ověřování obchodních transakcí, obchodní výstavy, komerční využívání Internetu, zpracování dat a informací, poskytování obchodních informací přes Internet; (41) kulturní, vzdělávací, výchovná, zábavní a sportovní činnost, zprostředkovatelská a obstaravatelská činnost v oblasti vzdělávání, výchovy, sportu, zábavy a kultury, vyhlašování a organizování soutěží v oblasti sportu, kultury a podnikání, vydavatelská a nakladatelská činnost, vydávání knižních, paperbackových a časopiseckých publikací, zpracování přehledů sportovních zařízení; (42) programování a tvorba počítačových programů na zakázku, služby v oblasti kódování a dekódování zabezpečovacích systémů, tvorba www prezentací, wap prezentací, prezentací pro mobilní služby.  
(511) 16, 35, 41, 42  
(210) O-467074

(111) **307763**  
(220) 03.04.2009  
(151) 15.09.2009  
(540)



(730) **Economia, a.s.**, Pernerova 673/47, Praha 8, Karlín, 18600, CZ  
(510) (16) reklamní, inzertní, propagační, uživatelské a instruktážní materiály i tiskoviny, databázové produkty v papírové formě, plakáty, tiskoviny všeho druhu a ostatní polygrafické výrobky zařazené v této třídě, výrobky z papíru, papírnické zboží, obálky, dopisní papíry, kalendáře, fotografie, přehledy sportovních zařízení; (35) inzertní, reklamní a propagační činnost, poskytování pomoci při provozu obchodu, marketing, kancelářské a administrativní práce, poradenství týkající se organizace a podnikání, distribuce prospektů, podnikatelské informace, computerizovaná pomoc při podnikání (počítačem podporované podnikání), předplatné tiskovin pro třetí osoby, plánování propagačních a obchodních akcí, potvrzování a ověřování obchodních transakcí, obchodní výstavy, komerční využívání Internetu, zpracování dat a informací, poskytování obchodních informací přes Internet; (41) kulturní, vzdělávací, výchovná, zábavní a sportovní činnost, zprostředkovatelská a obstaravatelská činnost v oblasti vzdělávání, výchovy, sportu, zábavy a kultury, vyhlašování a organizování soutěží v oblasti sportu, kultury a podnikání, vydavatelská a nakladatelská činnost, vydávání knižních, paperbackových a časopiseckých publikací, zpracování



přehledů sportovních zařízení; (42) programování a tvorba počítačových programů na zakázku, služby v oblasti kódování a dekodování zabezpečovacích systémů, tvorba www prezentací, wap prezentací, prezentací pro mobilní služby.

(511) 16, 35, 41, 42  
(210) O-467075

(111) **307781**  
(220) 21.04.2009  
(151) 15.09.2009  
(540)

### FONTES HORTORUM

(730) **Šimek Pavel Ing.**, Rybářská 401, Uherský Brod, 68801, CZ  
(740) Mgr. Dagmar Maršíková, advokátka, Ševcovská 3246, Zlín, 76001  
(510) (16) knihy, časopisy, tištěné materiály; (41) vydávání knih, vydávání textů s výjimkou reklamních nebo náborových; (42) projektování v oboru zahradní a krajinářská architektura; (44) aranžování květin, služby v oblasti zahradní architektury, údržba trávníků, zahradnické služby, zahradnictví, pěstování rostlin, úpravy parkových a zahradních ploch, péče o rostliny.  
(511) 16, 41, 42, 44  
(210) O-467405

(111) **307879**  
(220) 30.03.2009  
(151) 22.09.2009  
(540)



(730) **Vysoká škola báňská - Technická univerzita Ostrava**, 17. listopadu 2172/15, Ostrava, Poruba, 70800, CZ  
(510) (9) přístroje a nástroje vědecké, námořní, geodetické, fotografické, filmové, optické, přístroje pro vážení, měření, signalizaci, kontrolu (inspekci), záchranu a přístroje pro vyučování, přístroje a nástroje pro vedení, přepínání, přeměnu, akumulaci, regulaci nebo řízení elektrického proudu, přístroje pro záznam, převod, reprodukci zvuku nebo obrazu, magnetické nosiče zvukových záznamů, gramofonové desky, automatické distributory a mechanismy pro přístroje a mince, zapisovací pokladny, počítačové stroje, přístroje pro zpracování informací a počítače, hasicí přístroje; (35) propagační činnost, reklama, pomoc při řízení obchodní činnosti, obchodní administrativa, kancelářské práce; (42) vědecké a technologické služby a s nimi spojený výzkum a návrhy, průmyslové analýzy a výzkum, návrh a vývoj počítačového hardwaru a softwaru.  
(511) 9, 35, 42  
(210) O-466925

(111) **307980**  
(220) 23.02.2009  
(151) 29.09.2009  
(540)

### DESIGNING ENERGY

(730) **NOVAGUE, s.r.o.**, Truhlářská 1108/3, Praha 1, Nové Město, 11000, CZ  
(740) Ing. Ladislav Vaněk, Ortenovo nám. 6/443, Praha 7, 17000  
(510) (35) marketingová činnost; (42) designérská činnost, návrhářská činnost, architektura.  
(511) 35, 42  
(210) O-466034

(111) **307990**  
(220) 09.03.2009  
(151) 29.09.2009  
(540)



(591) Barevná  
(730) **smart AD s.r.o.**, Na Zbytkách 83, Staré Město, 73801, CZ  
(740) Patentová a známková kancelář, Ing. Jaromír Příkrýl, Včelín 1161, Hulín, 76824  
(510) (35) inzertní, informační a propagační služby všeho druhu, včetně inzerce, propagace a poskytování informací v počítačových a obdobných sítích (Internetu), rozhlasová, televizní a venkovní reklama, vydavatelství a šíření reklamních materiálů jako například letáků, prospektů, vzorků apod., zprostředkovatelské služby a marketing v oblasti obchodu s potravinami vyráběnými v souladu s předpisy o ekologickém zemědělství, obchodní nebo podnikatelské informace, pomoc a poradenství při řízení obchodní činnosti, průzkum trhu, správa obchodních zájmů třetích osob, organizování komerčních akcí pro obchodní a reklamní účely, pořádání výstav k obchodním účelům, komerční využití Internetu v oblasti obchodu; (39) donáška a dovoz nápojů a potravin vyráběných v souladu s předpisy o ekologickém zemědělství, posilkové služby, donášky nákupů, dopravní služby, skladování zboží, provozování skladů, logistika, zasilatelství, balení zboží, poradenství a zprostředkování v oblasti dopravy nebo skladování, pronájem a půjčování dopravních prostředků, pronájem garáží a parkovacích ploch, pronájem a půjčování mrazicích nebo chladicích boxů, pronájem skladů, pronájem a půjčování skladovacích kontejnerů; (41) výchovně vzdělávací činnost, tj. rekvalifikační, nástavbové a specializační kurzy, pořádání a zprostředkování společenských, kulturních, uměleckých a propagačních akcí, pořádání koncertů, divadelních představení, módních přehlídek, plesů, galavečerů, firemních prezentací, konferencí, seminářů a jiných hromadných akcí jako setkání, výstav, soutěží, přednášek a sportovních akcí, ediční a publikační činnost; (43) poskytování služeb ve stravování, hostinská a ubytovací činnost, zprostředkovatelská činnost v této oblasti, hostinské, restaurační a barové služby včetně poskytování stravy s použitím potravin vyráběných v souladu s předpisy o ekologickém zemědělství, catering, vinotéka; (44) dermatologie, kosmetické služby, poradenství v oblasti kosmetických prostředků a služeb, poradenství v oblasti zdraví, krásy a hygieny lidského těla, zprostředkovatelská činnost v uvedených službách.  
(511) 35, 39, 41, 43, 44  
(210) O-466434

(111) **308002**  
(220) 31.03.2009  
(151) 29.09.2009  
(540)

# IZOLtherm

(730) **IZOLTECHNIK CZECH s.r.o.**, Jana Milíče 679, České Budějovice, České Budějovice 4, 37001, CZ  
(740) PatentCentrum Sedláč & Partners s.r.o., Husova 5, České Budějovice, 37001  
(510) (6) obecné kovy a jejich slitiny, kovové stavební materiály, kovové stavební materiály přenosné, kovové kabely a dráty neelektrické, kovové potřeby

zámečnické a klempířské v rámci této třídy, kovové trubky, kovové výrobky, které nejsou obsaženy v jiných třídách; (17) polotovary z plastických hmot, kaučuk, gutaperča, guma a výrobky z těchto materiálů, plastické hmoty a polotovary z plastických hmot, polyuretan, polypropylen, polyester, polyamid, zejména ve tvaru fólie, desek a tyčí, nitě a vlákna z umělé hmoty, kromě vláken k textilním účelům, polystyren, polystyren pěnový, pěnové materiály na bázi gumy a plastických hmot, materiály k těsnění, ucpávání, břidlice azbestová, celulóza jako polotovar; (19) krytiny střešní, tašky střešní, břidlice a břidlicové tabulky jako střešní krytina, šindele, krokve střešní, lemování střech nekovové, komíny nekovové, poklopy na komíny nekovové, obklady vinylové, obklady zdí, podpěry nekovové, přenosné konstrukce nekovové, lepenka dehtová a dehet pro stavby, okenice nekovové, rámy na okna, plst' pro stavební účely, potrubí nekovová pro ventilační a klimatizační zařízení, římsy nekovové, žlaby okapní nekovové, překlady nekovové, desky vláknité, dřevo stavební, odvětrávací prvky, dřevěné rošty, dřevěné obklady, stavební materiály nekovové, dřevo polozpracované, například trámy, prkna, latě, panely, desky, dýhy ze dřeva, stavební dřevo, dřevěné obložení, parapetní desky, žaluzie a markýzy nekovové, portály, vertikální látkové žaluzie, rolety a plisé, předokenní markýzy i žaluzie nekovové všech druhů a typů, stavební sklo, cementové výrobky, desky z cementu, panely stavební nekovové, sádra, malta, suché maltové směsi, cement, cihly, tvárnice, stropy, sádrokartonové desky, beton, stavební prvky z betonu, asfalt, výrobky z asfaltu pro stavebnictví, hydroizolační asfaltové pásy, dehet pro stavebnictví, dehtová lepenka, nátěrové hmoty pro stavebnictví, ohnivzdorné cementové ochranné vrstvy, omítky; (37) pokrývačství, zprostředkovatelská činnost v oblasti stavebnictví, provádění stavebních prací.

(511) 6, 17, 19, 37

(210) O-466974

(111) **308135**

(220) 07.01.2009

(151) 06.10.2009

(540)

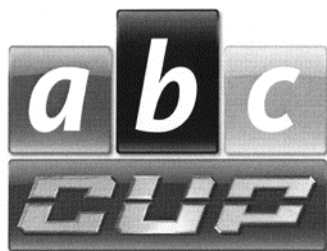

(730) **CZECH NEWS CENTER a.s.**, Komunardů 1584/42, Praha, 17000, CZ

(510) (16) tiskoviny všeho druhu, noviny, časopisy, periodika, knihy, papírenské zboží; (35) inzertní a reklamní činnost; (38) přenos zpráv prostřednictvím počítačů, počítačových, datových a telekomunikačních sítí (zejména prostřednictvím Internetu), šíření obsahu tištěných a elektronických periodik prostřednictvím Internetu; (41) výchovná, vzdělávací a zábavná činnost, sportovní a kulturní aktivity, organizování vzdělávacích a zábavných soutěží, vydavatelská činnost, rozmnožování a nahrávání zvukových a zvukově-obrazových záznamů.

(511) 16, 35, 38, 41

(210) O-464890

(111) **308166**

(220) 04.05.2009

(151) 06.10.2009

(540)



(730) **Jazyková škola ONLY4 s.r.o.**, Zarámí 4077, Zlín, 76040, CZ

(740) Ing. Jaromír Příkryl - patentová a známková kancelář, Ing. Jaromír Příkryl, Věclín 1161, Hulín, 76824

(510) (9) data, databáze a jiné informační produkty na magnetických, elektronických a optických nosičích, související jazykové software, data, databáze, informační produkty v elektronických, datových, informačních a telekomunikačních sítích a související software, databázové produkty v elektronické podobě, nosiče dat či záznamů nahrané i nenahrané, nosiče dat pro jazykové software a slovníky; (16) učební a vyučovací pomůcky (s výjimkou přístrojů); (35) marketing; (41) služby v oblasti školství, služby v oblasti vzdělávání, výuka jazyků, služby v oblasti překladatelství a tlumočení, organizování konferencí, kongresů, školení, přednášek, kurzů, dálkového studia, korespondenčních kurzů, zábavních a kulturních aktivit s využitím cizích jazyků, elektronické kurzy, školení, organizování a vedení elektronických kurzů, elektronické publikování, profesní vzdělávání tlumočnicků a překladatelů (s výjimkou služeb v oblasti turistiky a služeb cestovní kanceláře), tlumočení v zahraničí, tlumočení doprovodné a simultánní, tlumočení po telefonu, soudní překlady a soudní tlumočení, pořizování oficiálních překladů a překladů notářsky ověřených, překlady videokazet a související dabing, zajišťování pronájmu tlumočnické techniky a organizování konferencí, včetně zajišťování konferencí na klíč.

(511) 9, 16, 35, 41

(210) O-467727

(111) **308171**

(220) 06.05.2009

(151) 06.10.2009

(540)



(730) **Velkoobchod Vysočina s.r.o.**, Husovo náměstí 14, Ledec nad Sázavou, 58401, CZ

(740) Ing. Michal Jupa, patentový zástupce, Na Baních 1385, Praha 5 - Zbraslav, 15600

(510) (9) hromosvody, bleskosvody, bleskojistky a uzemňovací výrobky všeho druhu a jejich součástí a příslušenství jako např. dráty, lana, zemní pásky a spojovací materiál k těmto uzemňovacím výrobkům, vše v rámci této třídy; (35) zprostředkovatelská, konzultační a poradenská činnost v oblasti obchodu s výrobky uvedenými ve tř. 9 a dále s obalovými materiály všeho druhu, zejména s fóliemi, lepicími páskami, PE sáčky, dózami, barely, přeprávkami, nádržemi, koši a dále s polohadicemi a hadicemi, plynovými bombičkami, zahrádkářskými potřebami a nářadím všeho druhu, zavlažovacími systémy a postřikovači, sadbovači, hnojivy, zeminou, rašelínou, semeny, svíčkami, domácími potřebami všeho druhu z plastu, dřeva i nerez, nádobím, zrcadly, koupelnovými doplňky, uklížečnými soupravami, noži; (39) nákladní motorová doprava všeho druhu, národní i mezinárodní.

(511) 9, 35, 39  
(210) O-467805

(111) **308365**  
(220) 04.03.2009  
(151) 21.10.2009  
(540)

### TANDEM BAITS

(730) David Lužný, Plumlovská 3614/201, Prostějov, 79604, CZ  
(740) Patentová a známková kancelář, Ing. Jaromír Příkryl, Včelín 1161, Hulín, 76824

(510) (25) rybářské oděvy, boty rybářské; (28) rybářské potřeby a náčiní všeho druhu zařazené v této třídě, návnady na rybaření; (35) elektronický internetový obchod a zprostředkování v oblasti nákupu a prodeje zboží prostřednictvím Internetu s rybářskými potřebami a krmivý, marketing a průzkum trhu, maloobchodní a velkoobchodní prodej s rybářskými výrobky a krmivý, obstaravatelská a zprostředkovatelská činnost s rybářskými výrobky a krmivý, reklamní, inzertní a propagační činnost.

(511) 25, 28, 35  
(210) O-466288

(111) **308608**  
(220) 29.05.2009  
(151) 04.11.2009  
(540)



(730) JIPAST akciová společnost, Vážní 400, Hradec Králové, 50341, CZ  
(740) Mgr. Ladislav Sudík, Polní 293, Letohrad, 56151  
(510) (10) zdravotní matrace; (20) matrace; (28) potřeby pro gymnastiku a sport, doskočiště, žíněnky, sportovní koberce, trampolíny, tatami, dopadové plochy.  
(511) 10, 20, 28  
(210) O-468299

(111) **308788**  
(220) 29.04.2009  
(151) 18.11.2009  
(540)



(730) Břetislav Rožnovják, Masarykova 103/40, Ladná, 69146, CZ  
(740) Mgr. Žaneta Vitů, advokátka, Mgr. Žaneta Vitů, Sady 28. října 431, Břeclav, 69002  
(510) (6) kovy v rámci této třídy, výrobky z kovů, zámečnické výrobky, včetně klempířského lemování; (37) stavby, opravy a renovace staveb; (40) zpracování a úprava kovů, zpracování a úprava výrobků z kovů a zámečnických výrobků, výroba klempířského lemování.  
(511) 6, 37, 40  
(210) O-467674

(111) **308790**  
(220) 05.05.2009  
(151) 18.11.2009  
(540)



(730) Vysoká škola báňská - Technická univerzita Ostrava, 17. listopadu 15/2172, Ostrava - Poruba, 70833, CZ  
(510) (9) přístroje pro zpracování informací, přístroje pro vědecké a laboratorní výzkumy, přístroje pro signalizaci, kontrolu, záchranu a identifikaci, čipy, magnetické nosiče dat, počítačový software zejména pro identifikaci projektování elektrických zařízení; (16) tištěné publikace, zprávy o výsledcích, papírenské zboží, papír dopisní; (35) propagační činnost, reklama, obchodní administrativa, kancelářské práce; (41) vydavatelská činnost; (42) vědecké a technologické služby a s nimi spojený výzkum a návrhy, návrh a vývoj softwaru a hardwaru, výzkum a vývoj, průmyslové analýzy a výzkum.  
(511) 9, 16, 35, 41, 42  
(210) O-467769

(111) **308943**  
(220) 16.06.2009  
(151) 25.11.2009  
(540)

### NetWings

(730) NWG, a.s., Maničky 46/5, Brno - Žabovřesky, 61600, CZ  
(510) (9) počítače, zařízení ke zpracování informací a dat, servery, radiokomunikační zařízení pro přenos dat, přístroje pro záznam, přenos a reprodukci zvuku a obrazu, magnetické nosiče údajů, záznamové disky, elektronické, datové nebo informační sítě, počítačový software, interaktivní a grafické programy, hardware zejména z oblasti výpočetní techniky, komunikační techniky, informační, telekomunikační a audiovizuální techniky zařazené ve třídě 9, nosiče záznamů nahrané a nenahrané, databáze a databázové produkty zařazené ve třídě 9, CD-ROM, kompaktní disky, optické disky, kazety, počítačové disky a pásky, média pro uchovávání informací, údajů, signálů, obrazů a zvuku, média pro předávání informací strojům, informace a záznamy na nosičích zařazených ve třídě 9, nebo i v elektronických, datových, informačních, počítačových a komunikačních sítích, multimediální informační katalogy, elektronická periodika v elektronické podobě, audiovizuální programy a díla na nosičích, počítačové údaje a publikace v elektronické formě, elektronická data a databáze, informační produkty v elektronických, datových, informačních a telekomunikačních sítích všeho druhu, přístroje a zařízení pro informační technologie a pro komunikaci, kancelářská, výpočetní, reprografická a telekomunikační technika všeho druhu včetně doplňků a příslušenství spadající do této třídy, informační a komunikační technologie, informační systémy, vybavení pro zpracování informací pro počítače; (35) vyhledávání dat v počítačových souborech, automatizované zpracování dat, počítačové databáze (překlady a systemizace informací do počítačových databází), inzertní, reklamní a propagační služby prostřednictvím jakéhokoli média, prostřednictvím telefonní sítě nebo datové sítě nebo informační sítě, poskytování reklamních ploch, prezentace uživatelů na www stránkách v počítačové síti Internet, distribuce zboží k reklamním účelům, přímé poskytování informací k provozu obchodu, zvláště z počítačové sítě Internet, poskytování informací a informačních produktů spadající do této třídy, poradenství v oblasti reklamy, v oblasti internetových prezentací, pomoc při řízení obchodní činnosti, poradenská činnost v oblasti ekonomických a organizačních poradců, marketingové studie, obchodní průzkum, průzkumy a analýzy trhu, činnost reklamní agentury, zprostředkování v obchodních vztazích, reklama, reklama on-line v počítačové síti, propagace, služby spojené s obchodem, agenturní služby spadající do této třídy, poradenství v obchodní činnosti; (37) zřizování, provoz a údržba provozu www a ftp serverů (hardware), montáž a údržba počítačů a počítačových sítí, včetně připojení na klíč, instalace, servis a údržba počítačů, připojení, instalace a servis sítí, např. Internet; (38) služby

zprostředkování přístupu k počítačové síti, pronájem informačních a komunikačních míst, informační služby vztahující se na spoje, poskytování on-line přístupu k informacím a ke spojovým službám, služby zabezpečující audiovizuální komunikaci prostřednictvím informačních a telekomunikačních sítí, např. počítačové sítě Internet, rozšiřování, zveřejňování a přenos informací prostřednictvím informačních a telekomunikačních prostředků a sítí, prostřednictvím datové sítě, prostřednictvím informační nebo komunikační nebo elektronické techniky, zajištění komunikace pomocí terminálů, komunikace pomocí telegrafu, dálhopisu, telefonu, mobilních telekomunikačních síťových služeb s využitím drátového i bezdrátového vedení, elektronická pošta, počítačový přenos, šíření a výměna informací, zpráv, obrazu a zvuku, komunikace a transakce v síti, informační služby na Internetu, poskytování datových a telekomunikačních služeb, služby konverze přenosového protokolu, formátu a kódu; (39) archivace elektronicky uložených dat nebo dokumentů, skladování informací a elektronicky uložených dat; (42) poradenské, konzultační, asistenční, analytické, designérské, vyhodnocovací a programovací služby týkající se počítačového software, hardware, počítačových systémů a informačních technologií, projektová činnost v oblasti telekomunikační a výpočetní techniky, projektování, projektové studie týkající se počítačového software, hardware, počítačových systémů a informačních technologií, tvorby, vývoje, programování či jiného vytváření internetových stránek, návrhy, vývoj, strukturování a programování či jiné vytváření počítačových programů a počítačových systémů, zejména programového vybavení internetových, intranetových či jiných síťových serverů, serverových stanic a systémů, včetně jejich instalace, zavádění, pronájmu, aktualizace a údržby, návrhy, strukturování, vývoj a programování či jiné vytváření databází, jiných datových systémů a aplikací pro jejich zpracování, včetně pronájmu a jejich instalace, tvorba, zavádění, aktualizace a údržby, návrhy, strukturování a programování či jiné vytváření internetových či intranetových počítačových stránek a internetových či intranetových aplikací, včetně jejich instalace a umístění, hosting (poskytování volného prostoru) pro internetové či intranetové počítačové stránky nebo hosting (poskytování volného prostoru) v rámci těchto stránek, návrhy a poradenství v oblasti tvorby, designu a správy webových stránek.

(511) 9, 35, 37, 38, 39, 42  
(210) O-468756

(111) **308944**  
(220) 16.06.2009  
(151) 25.11.2009  
(540)

The logo for 'netwings solutions' features the word 'netwings' in a lowercase, sans-serif font, with a stylized bird-like graphic above the 'i' and 'n'. To the right, the word 'solutions' is written in a smaller, lowercase, sans-serif font.

(730) **NWG, a.s.**, Maničky 46/5, Brno - Žabovřesky, 61600, CZ  
(510) (9) počítače, zařízení ke zpracování informací a dat, servery, radiokomunikační zařízení pro přenos dat, přístroje pro záznam, přenos a reprodukci zvuku a obrazu, magnetické nosiče údajů, záznamové disky, elektronické, datové nebo informační sítě, počítačový software, interaktivní a grafické programy, hardware zejména z oblasti výpočetní techniky, komunikační techniky, informační, telekomunikační a audiovizuální techniky zařazené ve třídě 9, nosiče záznamů nahrané a nenahrané, databáze a databázové produkty zařazené ve třídě 9, CD-ROM, kompaktní disky, optické disky, kazety, počítačové disky a pásky, média pro uchování informací, údajů, signálů, obrazů a zvuku, média pro předávání informací strojům, informace a záznamy na nosičích zařazených ve třídě 9, nebo i v elektronických, datových, informačních, počítačových a komunikačních sítích, multimediální informační katalogy, elektronická periodika v elektronické podobě, audiovizuální programy a díla na nosičích, počítačové údaje a publikace v elektronické formě, elektronická data a databáze, informační produkty v elektronických, datových, informačních a telekomunikačních sítích všeho druhu, přístroje a zařízení pro informační technologie a pro komunikaci, kancelářská, výpočetní, reprografická a telekomunikační technika všeho druhu včetně doplňků a příslušenství

spadající do této třídy, informační a komunikační technologie, informační systémy, vybavení pro zpracování informací pro počítače; (35) vyhledávání dat v počítačových souborech, automatizované zpracování dat, počítačové databáze (překlady a systemizace informací do počítačových databází), inzertní, reklamní a propagační služby prostřednictvím jakéhokoli média, prostřednictvím telefonní sítě nebo datové sítě nebo informační sítě, poskytování reklamních ploch, prezentace uživatelů na www stránkách v počítačové síti Internet, distribuce zboží k reklamním účelům, přímé poskytování informací k provozu obchodu, zvláště z počítačové sítě Internet, poskytování informací a informačních produktů spadající do této třídy, poradenství v oblasti reklamy, v oblasti internetových prezentací, pomoc při řízení obchodní činnosti, poradenská činnost v oblasti ekonomických a organizačních poradců, marketingové studie, obchodní průzkum, průzkumy a analýzy trhu, činnost reklamní agentury, zprostředkování v obchodních vztazích, reklama, reklama on-line v počítačové síti, propagace, služby spojené s obchodem, agenturní služby spadající do této třídy, poradenství v obchodní činnosti; (37) zřizování, provoz a údržba provozu www a ftp serverů (hardware), montáž a údržba počítačů a počítačových sítí, včetně připojení na klíč, instalace, servis a údržba počítačů, připojení, instalace a servis sítí, např. Internet; (38) služby zprostředkování přístupu k počítačové síti, pronájem informačních a komunikačních míst, informační služby vztahující se na spoje, poskytování on-line přístupu k informacím a ke spojovým službám, služby zabezpečující audiovizuální komunikaci prostřednictvím informačních a telekomunikačních sítí, např. počítačové sítě Internet, rozšiřování, zveřejňování a přenos informací prostřednictvím informačních a telekomunikačních prostředků a sítí, prostřednictvím datové sítě, prostřednictvím informační nebo komunikační nebo elektronické techniky, zajištění komunikace pomocí terminálů, komunikace pomocí telegrafu, dálhopisu, telefonu, mobilních telekomunikačních síťových služeb s využitím drátového i bezdrátového vedení, elektronická pošta, počítačový přenos, šíření a výměna informací, zpráv, obrazu a zvuku, komunikace a transakce v síti, informační služby na Internetu, poskytování datových a telekomunikačních služeb, služby konverze přenosového protokolu, formátu a kódu; (39) archivace elektronicky uložených dat nebo dokumentů, skladování informací a elektronicky uložených dat; (42) poradenské, konzultační, asistenční, analytické, designérské, vyhodnocovací a programovací služby týkající se počítačového software, hardware, počítačových systémů a informačních technologií, projektová činnost v oblasti telekomunikační a výpočetní techniky, projektování, projektové studie týkající se počítačového software, hardware, počítačových systémů a informačních technologií, tvorby, vývoje, programování či jiného vytváření internetových stránek, návrhy, vývoj, strukturování a programování či jiné vytváření počítačových programů a počítačových systémů, zejména programového vybavení internetových, intranetových či jiných síťových serverů, serverových stanic a systémů, včetně jejich instalace, zavádění, pronájmu, aktualizace a údržby, návrhy, strukturování, vývoj a programování či jiné vytváření databází, jiných datových systémů a aplikací pro jejich zpracování, včetně pronájmu a jejich instalace, tvorba, zavádění, aktualizace a údržby, návrhy, strukturování a programování či jiné vytváření a spravování internetových či intranetových počítačových stránek a internetových či intranetových aplikací, včetně jejich instalace a umístění, hosting (poskytování volného prostoru) pro internetové či intranetové počítačové stránky nebo hosting (poskytování volného prostoru) v rámci těchto stránek, návrhy a poradenství v oblasti tvorby, designu a správy webových stránek.

(511) 9, 35, 37, 38, 39, 42  
(210) O-468757

(111) **308990**  
(220) 09.03.2009  
(151) 02.12.2009  
(540)



(730) **Gala Vinařství, a.s.**, Údolní 388/8, Brno - střed, 60200, CZ  
(510) (33) alkoholické nápoje (s výjimkou pív), víno, lihoviny.  
(511) 33  
(210) O-464956

(111) **309054**  
(220) 07.07.2009  
(151) 02.12.2009  
(540)



(730) **KP Trading Brno s.r.o.**, Bohunická cesta 843/17, Moravany, 66448, CZ  
(510) (30) káva, čaj, kakao, cukr, rýže, kávové náhražky, mouka a přípravky z obilnin, cukrovinky, med; (32) minerální vody, šumivé nápoje a jiné nápoje nealkoholické, nápoje a šťávy, ovocné sirupy a jiné přípravky k zhotovení nápojů; (33) alkoholické nápoje (s výjimkou pív).  
(511) 30, 32, 33  
(210) O-469268

(111) **309073**  
(220) 16.07.2009  
(151) 02.12.2009  
(540)

### TROFEUS

(730) **Vokatý Aleš Ing.**, Přímá 140, Starý Kolín, 28123, CZ  
(510) (9) data, databáze a jiné informační produkty na elektrických, magnetických a optických nosičích spadajících do tř. 9, nosiče dat, zejm. diskety, CD romy, magnetické disky, optické disky, DVD, elektronické sítě, multimediální aplikace, multimediální informační katalogy, elektronické časopisy, elektronická periodika a knihy v elektronické podobě, nahraný software (počítačové programy) na CD a DVD discích a magnetických médiích, nahrané počítačové programy operačních systémů, software s možností stažení, audiovizuální programy, audio programy, hudební díla, pohledy ilustrované se zvukovou nahrávkou, nahrané zvukové a zvukově obrazové záznamy, obaly na zvukové nosiče a videokazety, kancelářská, výpočetní, reprografická a telekomunikační technika všeho druhu včetně doplňků a příslušenství v rámci třídy, informační a komunikační technologie, informační systémy, vybavení pro zpracování informací pro počítače, počítačový hardware, informační portál; (16) papír, výrobky z papíru, periodické a neperiodické publikace, knihy, časopisy, brožury, fotografie, plakáty, pohledy, kalendáře, samolepky, obtisky, papírové a umělohmotné tašky, tužky, pera a pastelky, papírové obaly všeho druhu, ubrousky a ubrusy, tácky, papírové vlajky, čepice a stínítka, informační a reklamní produkty v papírové formě, data a databáze obecně na papírových nosičích, písma pro tiskárny, štočky, umělecké nebo ozdobné předměty z papíru; (35) inzertní, reklamní a propagační činnost prostřednictvím jakéhokoliv média, poskytování obchodních nebo podnikatelských informací, komerční využití Internetu, on-line inzerce, pomoc při řízení

obchodní činnosti, marketing, průzkum a analýza trhu, odborné obchodní poradenství; (38) šíření elektronických časopisů, elektronických periodik a knih v elektronické podobě prostřednictvím počítačové sítě, Internetu, pomocí satelitů, výměna a šíření zpráv a informací, služby zabezpečující audiovizuální komunikaci prostřednictvím informačních a telekomunikačních sítí, kupř. počítačové sítě Internet, satelitu; (41) vydávání periodických a neperiodických publikací, knih, časopisů a brožur, vydávání nahraných nosičů CD a DVD; (42) vývoj software, programování internetových databázových systémů a internetových aplikací, programování multimediálních aplikací, vytváření a modelování 3D animací, tvorba multimediálních dokumentů, prezentací, aplikací, katalogů, konstrukce WWW prezentací a řešení WWW serverů, počítačové animace a vizualizace, programové projekty, tvorba informačních databází, elektronických časopisů, periodik, knih, technické poradenství v oblasti software a výpočetní techniky.

(511) 9, 16, 35, 38, 41, 42  
(210) O-469523

(111) **309097**  
(220) 09.03.2009  
(151) 09.12.2009  
(540)

Gala

(730) **Gala Jaromír Ing.**, Údolní 388/8, Brno-střed, 60200, CZ  
(740) Společná advokátní kancelář Wimětal & Pilařová, Mgr. Lukáš Wimětal, advokát, Veselá 24, Brno, 60200  
(510) (33) alkoholické nápoje (s výjimkou pív), víno, lihoviny.  
(511) 33  
(210) O-464945

(111) **309292**  
(220) 14.07.2009  
(151) 16.12.2009  
(540)



(591) Barevná  
(730) **MISTAV-CL s.r.o.**, Dubice 29, Česká Lípa, 47001, CZ  
(510) (37) provádění inženýrských staveb včetně technické vybavenosti sídlištních celků, provádění průmyslových staveb, provádění bytových a občanských staveb, provádění jednoduchých staveb a poddodávek; (42) investorsko-inženýrská činnost ve stavebnictví, projektová činnost v investiční výstavbě.  
(511) 37, 42  
(210) O-469452

(111) **309630**  
(220) 26.02.2009  
(151) 29.12.2009  
(540)

## EIS

(730) **Ministerstvo průmyslu a obchodu České republiky**, Na Františku 32, Praha 1, 11015, CZ  
(740) PROPATENT, Ing. Vlasta Sedláčková, Pod Pekařkou 1, Praha 4, 14700  
(510) (16) tiskoviny všeho druhu; (35) analýzy nákladů, efektivnost provozu, obchodní informace, odborné obchodní poradenství, spotřebitelská poradna, propagační činnost v oblasti energií, energetický audit (revize účtů), konzultace v oblasti úspor energie z ekonomického hlediska; (40) poskytování poradenství v oblasti výroby energií; (41) elektronické publikování, výchovná a zábavní činnost v oblasti energií, organizování a pořádání výstav ke kulturním a vzdělávacím účelům v oboru energií, školení; (42) poskytování koncepčních, organizačních a koordinačních služeb v oblasti energií, tvorba a správa veřejně přístupných informačních systémů, zejména webových stránek.  
(511) 16, 35, 40, 41, 42  
(210) O-466173

(111) **309631**  
(220) 26.02.2009  
(151) 29.12.2009  
(540)

## EIS Energetický informační systém

(730) **Ministerstvo průmyslu a obchodu České republiky**, Na Františku 32, Praha 1, 11015, CZ  
(740) PROPATENT, Ing. Vlasta Sedláčková, Pod Pekařkou 1, Praha 4, 14700  
(510) (16) tiskoviny všeho druhu; (35) analýzy nákladů, efektivnost provozu, obchodní informace, odborné obchodní poradenství, spotřebitelská poradna, propagační činnost v oblasti energií, energetický audit (revize účtů), konzultace v oblasti úspor energie z ekonomického hlediska; (40) poskytování poradenství v oblasti výroby energií; (41) elektronické publikování, výchovná a zábavní činnost v oblasti energií, organizování a pořádání výstav ke kulturním a vzdělávacím účelům v oboru energií, školení; (42) poskytování koncepčních, organizačních a koordinačních služeb v oblasti energií, tvorba a správa veřejně přístupných informačních systémů, zejména webových stránek.  
(511) 16, 35, 40, 41, 42  
(210) O-466174

(111) **309795**  
(220) 11.06.2009  
(151) 06.01.2010  
(540)

The logo for KVAPIL features the letters 'KVAPIL' in a stylized, blocky font. The 'K' is purple, 'V' is orange, 'A' is purple, 'P' is purple, 'I' is purple, and 'L' is purple. The letters are arranged in a slightly irregular, hand-drawn style.

(591) Barevná  
(730) **Josef KVAPIL a.s.**, Kubánské náměstí 1391/11 23/42, Praha 10 - Vršovice, 10000, CZ  
(510) (7) stroje a obráběcí stroje, elektromechanické přístroje a nástroje pro kuchyně, řemeslníky i domácnosti - pračky, myčky, ždímačky, elektrické ruční vrtačky, elektrické brusky (stroje), mечаčky, kuchyňské přístroje jako elektrické roboty, elektrické mlýnky pro domácnost, elektrické šlehače a hnětače pro domácnost apod., elektrické vysavače, leštiče parket - veškeré příslušenství k výrobkům uvedeným ve třídě 7; (9) přístroje a nástroje vědecké, námořní, geodetické, fotografické, filmové, optické, přístroje pro vážení, měření, signalizaci, kontrolu (inspekci), záchranu a přístroje pro vyučování, zabezpečovací technika objektů, autoalarmy, bezdrátové systémy, ústředny, zabezpečovací kamery a monitory, přístroje a nástroje pro vedení, přepínání, přeměnu, akumulaci, regulaci nebo řízení elektrického proudu, elektrické vodiče a jiný elektromontážní materiál patřící do této třídy jako např. vodiče, dráty a jejich spojovací prvky,

spínače, elektrické rozvaděče, elektrické zásuvky, vidlice, kabely koaxiální, optické, elektrické, koaxiální propojovací osazené konektory, optické propojovací osazené konektory a jiné (další) kabely výše taxativně nevyjmenované, avšak patřící do této třídy, přístroje pro záznam, převod, reprodukci zvuku nebo obrazu, magnetické, optické a obdobné nosiče zvukových záznamů, dat a informační, propagační materiály na magnetických a optických nosičích, zapisovací pokladny, počítačové přístroje pro zpracování informací, zejména osobní digitální asistenti (PDA), osobní přehrávače médií, mobilní telefony, stolní mobilní telefony, inteligentní telefony, digitální fotoaparáty, kamery, servery, počítačové síťové adaptéry, přepínače, routery a rozbočovače, bezdrátové a drátové modemy a komunikační karty a zařízení, počítačové pevné programové vybavení pro užití k provozování a údržbě počítačových systémů, digitální video rekordéry, set topy a set back boxy (SBB), televizory, hasicí přístroje, telekomunikační a radiokomunikační přístroje a jejich komponenty, skenery, tiskárny, antény a anténní technika, videa, DVD rekordéry, radiopřijímače, autorádia, magnetofony, radiomagnetofony, zesilovače, reproduktory, reproduktorové skříně, sluchátka, baterie alkalické, zinkouhlíkové, NiCD, Lion, lithiové, baterie do hodinek, akumulátory, GSM, GPS, pasivní elektronické a elektrické součásti, polovodiče, odpory, kondenzátory, tranzistory, tyristory, diaky, triaky, integrované obvody, potenciometry, osciloskopy, konektory, přepínače, spínače, elektricky, zdroje napětí, diody, měřicí přístroje, čítače, zdroje napětí, počítačový software nahraný nebo ze vzdálené počítačové sítě, software pro správu a využití dat, počítačový software stažitelný z Internetu, řídicí software pro elektrické a elektronické zařízení, software na nosičích, počítače včetně jejich částí a příslušenství, hardware výpočetní techniky nebo komunikační nebo informační techniky, elektronické databáze a databázové produkty, nosiče dat, výrobky výpočetní techniky, zařízení a přístroje pro datovou komunikaci, elektronické sítě a systémy pro přenos dat, elektrické žehličky, elektrické svářečky - veškeré příslušenství k výrobkům uvedeným ve třídě 9; (11) přístroje a zařízení pro osvětlení, topení, klimatizaci, rozvod vody, výrobu páry, sušení, vaření, chlazení, pečení, grilování, smažení a ohřívání, ventilaci, fěny, topidla, polštáře, podložky a pokrývky elektricky vyhříváné, ne pro lékařskou potřebu, elektrické ohříváče vody, tepelné akumulátory, ventilátory, přístroje a zařízení pro větrání a čištění vzduchu, zářivky pro osvětlení, žárovky - veškeré příslušenství k výrobkům uvedeným ve třídě 11, sanitární zařízení a armatury zařazené v této třídě pro použití v potravinářském průmyslu; (35) zprostředkování a prodej v oblasti obchodu s výrobky uvedenými ve třídě 7, 9 a 11, poradenství v oblasti obchodu s výrobky uvedenými ve třídě 7, 9 a 11, provozování e-shopu s výrobky uvedenými ve třídě 7, 9 a 11, propagační, reklamní a inzertní činnost prostřednictvím jakéhokoliv média, organizování výstav k obchodním nebo komerčním účelům, administrativní činnost; (37) servisní činnost pro výpočetní techniku, konfigurace, instalace, údržba a správa počítačů, sítí, informačních databázových systémů a jejich aplikací, výroba, montáž a opravy výrobků uvedených ve třídě 7, 9 a 11, zprostředkování v oblasti služeb uvedených ve třídě 37; (38) provozování internetového portálu, počítačová komunikace, elektronický přenos dat pomocí výpočetní techniky (počítačů) na zakázku za úplatu, elektronická pošta, pronájem telekomunikačních přístrojů a zařízení pro přenos dat a informací, zprostředkování přístupu ke globální počítačové síti, rozšiřování, zveřejňování a přenos informací prostřednictvím počítačových a telekomunikačních prostředků a sítí, satelitů apod., šíření informací prostřednictvím počítačových sítí a telekomunikačních sítí včetně Internetu, služby webových portálů, informační služby na Internetu, zejména úplatné či bezúplatné zpřístupňování a uveřejňování informací prostřednictvím Internetu, poskytování informačního servisu prostřednictvím telefonu, mobilní telekomunikační sítě, Internetu, poskytování přístupu na on-line informační služby a databáze, on-line informační a databázové služby, komunikační služby prostřednictvím Internetu, vnějších a vnitřních sítí, zprostředkování v oblasti služeb uvedených ve třídě 38; (42) pronájem a půjčování hardwaru a softwaru, tvorba databanky, tvorba webových stránek, vývoj software, multifunkční aplikace, poskytování poradenství v oblasti hardware a software, zprostředkování v oblasti služeb uvedených ve třídě 42.

(511) 7, 9, 11, 35, 37, 38, 42  
(210) O-468617

(111) **309838**  
(220) 17.08.2009  
(151) 06.01.2010  
(540)



(591) Barevná  
(730) **Biopark s.r.o.**, č. p. 270, Lipová, 40781, CZ  
(510) (29) maso, drůbež, sádlo, krev a vnitřnosti vařené, uzené, konzervované nebo jinak zpracované, polotovary z masa, výrobky masné a uzenářské, masové huspeniny, paštiky, salámy všech druhů, párky, klobásy, masné a drůbeží speciality a trvanlivé výrobky, masové vřtačky, vše vyráběné v souladu s předpisy o ekologickém zemědělství.  
(511) 29  
(210) O-470185

(111) **309911**  
(220) 09.04.2009  
(151) 13.01.2010  
(540)



(591) Barevná  
(730) **Kulhánek Jaroslav**, Hrnčířská ul. 772, Česká Lípa, 47001, CZ  
(510) (7) kovo a dřevoobráběcí stroje; (8) svařovací přístroje, elektrické ruční nářadí, nástroje a nářadí pro zpracování kovů a dřeva.  
(511) 7, 8  
(210) O-467199

(111) **309933**  
(220) 09.06.2009  
(151) 13.01.2010  
(540)

### TEXBA

(730) **Druchema, družstvo pro chemickou výrobu a služby**, Služeb 753/3, Praha 10, Strašnice, 10000, CZ  
(740) Rott, Růžička & Guttman Patentové, známkové a advokátní kanceláře, JUDr. Vladimír Rott, Vinohradská 37, Praha 2, 12000  
(510) (2) barvy, barviva; (3) čisticí přípravky, bělicí a jiné prací prostředky, přípravky na odstraňování skvrn a odbarvovací přípravky pro použití v domácnosti; (16) barvy vodové.  
(511) 2, 3, 16  
(210) O-468529

(111) **309941**  
(220) 25.06.2009  
(151) 13.01.2010  
(540)



(730) **Lamdaprint cz s.r.o.**, Lednická 17, Praha 9, Kyje, 19800, CZ  
(740) AK VEVERKA-KOHOUTOVÁ, Mgr. Josef Veverka, advokát, Náměstí Kinských 76/7, Praha 5, 15000  
(510) (2) barvy, tonery pro fotokopírky, barva tiskařská, tonerové náplně pro tiskárny a kopírovací stroje; (7) barvicí zařízení pro tiskařské stroje; (16) kancelářské potřeby s výjimkou nábytku; (35) zprostředkování obchodu kancelářských potřeb a softwaru, kancelářské práce, služby a poradenství v obchodní činnosti; (37) servis v oblasti kancelářské techniky, obnova tonerů pro fotokopírky; (39) distribuce kancelářských potřeb a softwaru.  
(511) 2, 7, 16, 35, 37, 39  
(210) O-469021

(111) **309951**  
(220) 07.07.2009  
(151) 13.01.2010  
(540)

### KP TRADING

(730) **KP Trading Brno s.r.o.**, Bohunická cesta 843/17, Moravany, 66448, CZ  
(510) (30) káva, čaj, kakao, cukr, rýže, kávové náhražky, med; (32) minerální vody, šumivé nápoje a jiné nápoje nealkoholické, nápoje a šťávy, ovocné sirupy a jiné přípravky k zhotovení nápojů; (33) alkoholické nápoje (s výjimkou pív).  
(511) 30, 32, 33  
(210) O-469267

(111) **309965**  
(220) 17.07.2009  
(151) 13.01.2010  
(540)



(591) Barevná  
(730) **A.C.G. Praha, a.s.**, Janáčkovo nábřeží 139/57, Praha 5, Malá Strana, 15000, CZ  
(740) NEUBAUER & PARTNER s.r.o., advokátní kancelář, JUDr. Petr Neubauer, advokát, Na Sadech 4/3, České Budějovice, 37001  
(510) (35) administrativní zpracování nákupních objednávek, analýzy nákladů, daňové příznání (příprava a vyhotovení -), fakturace, informace (obchodní nebo podnikatelské -), komerční informační kanceláře, mzdy a výplatní listiny (příprava -), obchodní a průmyslové podniky (pomoc při řízení -), obchodní činnost (pomoc při řízení -), obchodní činnost (služby, poradenství v -), obchodní management a podnikové poradenství, obchodní nebo podnikatelské informace, obchodní nebo podnikatelské poradenství (profesionální -), obchodní reklama (pro třetí osoby -), oceňování obchodních podniků, podnikání (oceňování a odhady v oblasti -), podnikové poradenství a obchodní management, podniky (služby poskytované v souvislosti se stěhováním -), poradenství (odborné obchodní -), poradenství (personální -), poradenství (podnikové -) a obchodní management,

poradenství při vedení podniků, prognózy (hospodářské nebo ekonomické -), přemísťování (stěhování) provozů, podniků (služby týkající se -), příprava mezd a výplatních listin, řízení (poradenské služby obchodní nebo podnikatelské), sekretářské služby, sestavování statistiky, služby, poradenství v obchodní činnosti, účetnictví, účty (sestavování výpisů z -), vedení knih (účetních), vedení podniků (poradenství); (36) analýzy (finanční -), burzovní makléřství, clearing (zúčtování vzájemných pohledávek a závazků - bezhotovostní operace), daňové odhady (služby), elektronický převod kapitálu, finanční informace, finanční odhady a oceňování (pojišťovnictví, bankovníctví, nemovitosti), finanční poradenství, finanční řízení, finanční služby, garance, záruky, kauce, investice (kapitálové -), investování kapitálu, jednatelství, kanceláře pro inkasování pohledávek, konzultační služby (finanční -), likvidace podniků (služby -), nájemné (inkasování -), nemovitosti (zprostředkování -), nemovitosti (obchodování s -), nemovitosti (oceňování a odhady -), nemovitosti (pronájem -), nemovitosti (správa -), oceňování a odhady (daňové), převody (platební -) vykonávané elektronicky, správa, správa majetku; (42) aktualizace počítačových programů, design průmyslový, expertízy, grafický design, hosting webových stránek, instalace počítačových programů, inženýrské práce (expertízy), kontrola kvality, konzultace (v oblasti počítačového softwaru), kopírování počítačových programů, obnova počítačových dat (regenerace), počítače (pronájem -), počítačová data (regenerace -), počítačové systémové analýzy, počítačový hardware (poradenské služby v oblasti -), programování počítačové, programy počítačů (údržba -), projekce (stavební), projektování, projektové studie technické, pronájem počítačového software, pronájem webových serverů, průmyslový design, přenos dat nebo dokumentů z fyzických nosičů na elektronické nosiče, převod (konverze) dat a počítačových programů (ne fyzický), služby v oblasti ochrany (proti počítačovým virům), software (tvorba -), tvorba a správa webových stránek (pro třetí osoby).

(511) 35, 36, 42  
(210) O-469539

(111) **310017**  
(220) 11.09.2009  
(151) 13.01.2010  
(540)

### Alco Fresh

(730) **Bioline Products s.r.o.**, Krakovská 1338/10, Praha 1 - Nové Město, 11000, CZ  
(740) Advokátní a patentová kancelář, Mgr. Klára Studená, Na Poříčí 12, Praha 1, 11000  
(510) (5) doplněk stravy s léčebnými účinky.  
(511) 5  
(210) O-470741

(111) **310059**  
(220) 19.08.2009  
(151) 20.01.2010  
(540)



(730) **IBERIUS, s.r.o.**, Třída Tomáše Bati 283, Zlín, 76112, CZ  
(740) Ing. Jiří Střelák, Šumberova 42, Praha 6, 16200  
(510) (18) výrobky z kůže uvedené v této třídě, kožená galanterie, kůže, imitace kůže, pásky, opasky, peněženky, zavazadla všeho druhu - aktovky, kabelky, batohy, kufry a kufříky, tašky cestovní, taštičky na doklady, peníze a osobní věci, deštníky a slunečníky, vše v rámci této třídy; (25) obuv všeho druhu, oděvy všeho druhu, doplňky oděvů a obuvi, vše zařazené v této třídě; (35) maloobchodní, velkoobchodní a internetový prodej (provoz e-shopu) obuvi, oděvů, výrobků z kůže a kožené galanterie, zprostředkování obchodování s obuví, oděvy a koženými výrobky, automatizované zpracování a správa obchodních dat, reklamní a marketingová činnost, průzkumy trhu, předvádění výrobků a distribuce vzorků zboží pro reklamní účely; (42)

odborné poradenství v oblasti designu a návrhářství kožedělného zboží, obuvi a oděvů.

(511) 18, 25, 35, 42  
(210) O-470252

(111) **310206**  
(220) 03.08.2009  
(151) 26.01.2010  
(540)



(591) Barevná  
(730) **MEDILAB ČR s.r.o.**, Záhumenská 574, České Meziříčí, 51771, CZ  
(510) (5) obvazový materiál, náplasti; (10) foleyové katetry, nelatonové katetry, rektální rourky, intravenózní kanyly, infúzní sety, transfúzní sety, kožní žilní sety, perfúzní sety s křídélky a hadičkou, chirurgické sterilní rukavice, vyšetřovací rukavice, hypodermální jehly, stříkačky injekční, chirurgické šicí materiály, chirurgické čepelky, chirurgické skalpely, chirurgické jehly, vakuové odběrové systémy a jehly na vakuový odběr krve, laboratorní materiál, endotracheální hadice, insulinové stříkačky s jehlou, mřížky MESCH, žaludeční sondy, odsávací hadice, chemodializační sety, urinové sáčky, chirurgické roušky, gynekologická zrcadla, stetoskopy, teploměry pro lékařské účely, chirurgické čistící kartáčky, kyslíkové masky, 3-cestné kohoutky, heparinové zátky, cytobrushe, vzduchovody, bakteriální filtry, prodlužovací hadičky, hubice rozprašovacího setu, okruhové dýchací hadice, kyslíkové brýle, operační roušky; (25) chirurgické pláště, chirurgické operační čepice, návštěvnické pláště, uniformy pro nemocniční personál.  
(511) 5, 10, 25  
(210) O-469863

(111) **310295**  
(220) 18.09.2009  
(151) 26.01.2010  
(540)



(730) **PLUMETOP s.r.o.**, Paroplavební 61/3, Praha 5, Malá Chuchle, 15900, CZ  
(510) (35) zprostředkování obchodní činnosti s výrobky tříd 6, 7, 8, 9, 12, 17 a 22, poradenství v obchodní činnosti s výrobky tříd 6, 7, 8, 9, 12, 17 a 22, poskytování obchodních nebo podnikatelských informací; (37) obnova strojů použitých nebo částečně zničených, poradenství v oblasti obnovy a údržby strojů, zprostředkování služeb v oblasti údržby a obnovy strojů; (41) vzdělávání a výchovné služby, školení.  
(511) 35, 37, 41  
(210) O-470854



(111) **310590**  
(220) 19.08.2009  
(151) 10.02.2010  
(540)



(730) **LARGE LIFE LIMITED**, 6 Bexley Square, Salford, Manchester M3 GBZ, GB

(740) Václav Müller, patentový zástupce, Filipova 2016, Praha 4, 14800

(510) (5) vitaminové přípravky, minerální vody pro léčebné účely, dietetické nápoje upravené pro lékařské účely, doplňky potravy pro lékařské účely, potraviny dietní přizpůsobené pro lékařské účely; (29) mléko, mléčné výrobky, mléčné nápoje s vysokým obsahem mléka, kefir, protein pro lidskou potřebu, syrovátka, tofu, želatina, kumys, jedlé oleje, potravinové doplňky ne pro lékařské účely (zařazené v této třídě) a obsahující látky živočišného původu; (30) pastilky (cukrovinky), mentolové cukroví, čaj, glukóza pro výživu, žvýkací guma ne pro lékařské účely, muesli, příchutě do potravin (s výjimkou esencí a éterických olejů), potravinové doplňky ne pro lékařské účely (zařazené v této třídě) a obsahující látky rostlinného původu; (32) nealkoholické nápoje, přípravky nebo příchutě na výrobu nápojů, koncentráty a sirupy k výrobě nápojů, ovocné nebo zeleninové šťávy a džusy a sirupy, nealkoholické nápoje obohacené vitamíny nebo minerály, iontové a energetické nápoje nealkoholické, proteinové nealkoholické nápoje, dietní nápoje, želatinové nápoje, tablety a prášky na přípravu šumivých nealkoholických nápojů, ovocné nebo zeleninové nealkoholické nápoje, nealkoholické nápoje s příchutí ovoce a zeleniny, minerální vody, pramenité vody, sodová voda, voda, šumivé nealkoholické nápoje, míchané nápoje nealkoholické, rajčatová šťáva jako nápoj, aperitivy nealkoholické.

(511) 5, 29, 30, 32  
(210) O-470225

(111) **310591**  
(220) 19.08.2009  
(151) 10.02.2010  
(540)



(730) **LARGE LIFE LIMITED**, 6 Bexley Square, Salford, Manchester M3 GBZ, GB

(740) Václav Müller, patentový zástupce, Filipova 2016, Praha 4, 14800

(510) (5) vitaminové přípravky, minerální vody pro léčebné účely, dietetické nápoje upravené pro lékařské účely, doplňky potravy pro lékařské účely, potraviny dietní přizpůsobené pro lékařské účely; (29) mléko, mléčné výrobky, mléčné nápoje s vysokým obsahem mléka, kefir, protein pro lidskou potřebu, syrovátka, tofu, želatina, kumys, jedlé oleje, potravinové doplňky ne pro lékařské účely (zařazené v této třídě) a obsahující látky živočišného původu; (30) pastilky (cukrovinky), mentolové cukroví, čaj, glukóza pro výživu, žvýkací guma ne pro lékařské účely, muesli, příchutě do potravin (s výjimkou esencí a éterických olejů), potravinové doplňky ne pro lékařské účely (zařazené v této třídě) a obsahující látky rostlinného původu; (32) nealkoholické nápoje, přípravky nebo příchutě na výrobu nápojů, koncentráty a sirupy k výrobě nápojů, ovocné nebo zeleninové šťávy a džusy a sirupy, nealkoholické nápoje obohacené vitamíny nebo minerály, iontové a energetické nápoje nealkoholické, proteinové

nealkoholické nápoje, dietní nápoje, želatinové nápoje, tablety a prášky na přípravu šumivých nealkoholických nápojů, ovocné nebo zeleninové nealkoholické nápoje, nealkoholické nápoje s příchutí ovoce a zeleniny, minerální vody, pramenité vody, sodová voda, voda, šumivé nealkoholické nápoje, míchané nápoje nealkoholické, rajčatová šťáva jako nápoj, aperitivy nealkoholické.

(511) 5, 29, 30, 32  
(210) O-470226

(111) **310625**  
(220) 29.09.2009  
(151) 10.02.2010  
(540)

## SAMURAJ

(730) **BONECO a.s.**, Lopatecká 223/13, Praha 4, 14700, CZ

(740) STUDENÁ - LABALESTRA, advokátní a patentová kancelář, Mgr. Klára Labalestra, Na Poříčí 12, Praha 1, 11000

(510) (29) zeleninové, ovocné saláty, saláty na bázi majonézy, oleje a tuky jedlé, vejce, vaječné výrobky, pomazánky - krémy masové, sýrové, vaječné, tvarohové, zeleninové, majonézové, maso, ryby, drůbež, uzeniny, majonézy, dressinky, lahůdkářské výrobky na bázi majonézy, vajec, zeleniny, ryb, uzenin, brambor, ovoce, sušené, konzervované a vařené ovoce a zelenina, včetně jejich směsí, džemy, kompoty, mražené polotovary v rámci této třídy, zejména protlaký zeleninové, mražená zelenina a ovoce, konzervované potraviny na bázi ovoce, zeleniny, ryb, lesních plodů, hub a bylin, zmražené ryby, zmražená drůbež, zmražené maso, zmražená hotová jídla a zmražené polotovary na bázi masa, zeleniny, ovoce, masové výrobky, mléko a mléčné výrobky; (30) hořčice, tatarské omáčky, majonézy, majonézové pomazánky a krémy, dressinky, zálivky do salátů, lahůdkářské výrobky na bázi majonézy, omáčky k ochucení, koření, kečup, zmražené polotovary v rámci této třídy, mouka, pečivo, rýže, cukrovinky, káva, čokoláda, koření; (31) čerstvé ovoce a zelenina, vejce násadová, výrobky zemědělské zařazené v této třídě.

(511) 29, 30, 31  
(210) O-471099

(111) **310869**  
(220) 02.10.2009  
(151) 24.02.2010  
(540)



(591) Barevná

(730) **Creditinfo CEE s.r.o.**, Sokolovská 100/94, Praha 8, Karlín, 18600, CZ

(740) PROPATENT, Ing. Vlasta Sedláčková, Pod Pekařkou 107/1, Praha 4, Podolí, 14700

(510) (42) software (tvorba), údržba počítačových programů, počítačové systémy (tvorba-), konzultace (v oblasti počítačového software); (45) poskytování licencí na počítačový software (právní služby).

(511) 42, 45  
(210) O-471201

(111) **310870**  
(220) 02.10.2009  
(151) 24.02.2010  
(540)



(591) Barevná  
(730) **Creditinfo CEE s.r.o.**, Sokolovská 100/94, Praha 8, Karlín, 18600, CZ  
(740) PROPATENT, Ing. Vlasta Sedláčková, Pod Pekařkou 107/1, Praha 4, Podolí, 14700  
(510) (42) software (tvorba), údržba počítačových programů, počítačové systémy (tvorba-), konzultace (v oblasti počítačového software); (45) poskytování licencí na počítačový software (právní služby).  
(511) 42, 45  
(210) O-471202

(111) **310978**  
(220) 31.08.2009  
(151) 10.03.2010  
(540)



(730) **Havelka Radek**, Na Křečku 348, Praha 10, 10900, CZ  
(740) Václav Müller, patentový zástupce, Filipova 2016, Praha 4, 14800  
(510) (3) kosmetické výrobky jako prostředky WC hygieny, čističe skvrn, výrobky bytové a spotřební chemie, zejména pro WC, koupelny, kuchyně, domácnost a komunální hygienu, přípravky na čištění textilií a jiných předmětů, hygienické potřeby, jako mýdla, mýdla tekutá, šampóny vlasové i tělové, pěny a soli do koupele, čisticí prostředky pro pleť, přípravky na růst vlasů, opalovací krémy, pleťové masky, masážní oleje, balzámy na rty, krémy, zubní pasty, prášky, vodičky, přípravky k čištění, leštění a odmašťování, brusné přípravky, voňavkářské výrobky, parfémy, éterické oleje, dekorativní kosmetika jako rtěnky, umělé řasy, makeupy apod; (5) kosmetické výrobky s ajurvedickými (léčebnými) účinky, výrobky dietetické pro léčebné účely, potraviny pro děti, batolata a nemocné, potravinové přípravky a doplňky všeho druhu, jako jsou posilující potraviny, vitamínové přípravky, potraviny pro doplnění redukčních diet nebo přípravků pro hubnutí, vše s léčebnými účinky, přípravky s léčebnými účinky obsahující biochemické katalyzátory, zejména pro fyzicky aktivní osoby, rekonvalescenty a nemocné, léčebné byliny, léčebné koření, léčebné čaje, drahokamy a polodrahokamy určené k léčebným účelům (vše výše uvedené s ajurvedickými účinky určené k léčebným účelům), diabetické přípravky pro léčebné účely; (30) oplatky, cukrovinky, včetně gumových a esencí pro cukrovinky, cukrářské výrobky všeho druhu, káva, čaj, kakao, cukr, rýže, kávové náhražky, med, sirup melasový, droždí pro kynutí, sůl, hořčice, ocet, omáčky, koření, zmrzlina, led pro osvěžení, obilné vločky, výrobky na bázi sušené bramborové kaše, pšeničné mouky, nativních a modifikovaných škrobů, jako bramborové těsto v prášku, bramborová kaše v prášku, bramborové drtě, bramborové krokety v prášku, bramborové noky v prášku, směs pro přípravu knedlíků; (31) výrobky zemědělské, zahradnické a lesní, čerstvé ovoce a zelenina, rýže neopracovaná, ořechy, lanýže, langusty, humři živí, jikry rybí, kmeny stromů, surová kůra, surové dřevo, kořeny jedlé, kaštiny čerstvé, osivo, rostliny a přírodní květiny, krmivo pro zvířata, zrní i pro živočišnou spotřebu, živá zvířata; (33) alkoholické nápoje, především ajurvedské bylinné elixiry s léčebnými

účinky a jiné takto upravené nápoje; (35) zprostředkování obchodních záležitostí, pořádání výstav k obchodním a reklamním účelům, činnost reklamní, propagační a inzertní i prostřednictvím Internetu, zejména v oblasti prodeje výrobků a cestovního ruchu, průzkum a analýzy trhů, rozmnožování dokumentů, distribuce zboží k reklamním účelům, marketing, obchodní informační služby; (39) služby cestovní kanceláře, zejména zájezdů s ajurvedským léčením, jako organizování zájezdů a výletů, turistických prohlídek, rezervace cest, okružních plaveb a podobně, doprava pozemní autobusová, automobilová i železniční, lodní včetně trajektů i letecká, včetně jejího zprostředkování, přeprava osob, zavazadel a nákladů, včetně skladování, poskytování průvodcovských služeb, poradenské služby v turistickém ruchu; (41) výchovná, zábavní, školící, sportovní a kulturní činnost, jako organizace společenských, sportovních, turistických, ekologických a kulturních akcí a slavností, pořádání školení, půjčování a rozšiřování knih, novin a časopisů, nakladatelská a vydavatelská činnost, pořádání tematických zájezdů s ajurvedickým léčením i zájezdů kulturních, sportovních, studijních, pobytových, poznávacích s komplexním programem, pořádání odborných kurzů, zejména se zaměřením na ajurvedické léčení včetně informací o Srí Lance, příprava a realizace výukových programů, jako škola ajurvedických masáží, zajišťování sportovního výcviku, zajišťování vstupenek; (43) ubytování a stravování v rámci služeb cestovní kanceláře, včetně hotelových služeb, zajišťování, zprostředkovávání a rezervace ubytování a stravování i prostřednictvím sítě Internet; (44) masérské služby, ajurvedská diagnostika.

(511) 3, 5, 30, 31, 33, 35, 39, 41, 43, 44  
(210) O-470470

(111) **311034**  
(220) 06.11.2009  
(151) 10.03.2010  
(540)

## ROKO - MOTOR

(730) **Janda Bronislav**, Zálešná I 3394, Zlín, 76001, CZ  
(740) Mgr. Dagmar Maršíková, advokátka, Ševcovská 3246, Zlín, 76001  
(510) (12) automobily a jejich součásti, náhradní díly automobilů v rámci této třídy; (37) opravy automobilů; (39) pronájem automobilů, půjčování automobilů.  
(511) 12, 37, 39  
(210) O-471931

(111) **311534**  
(220) 30.03.2009  
(151) 21.04.2010  
(540)

## Moje psychologie - časopis, který vidí pod povrch

(730) **CZECH NEWS CENTER a.s.**, Komunardů 1584/42, Praha 7, Holešovice, 17000, CZ  
(510) (16) periodický tisk, zejména časopisy; (35) marketing, reklama, inzertní a propagační činnost; (41) nakladatelská a vydavatelská činnost v oboru zábavních, odborných, zpravodajských a vzdělávacích časopisů.  
(511) 16, 35, 41  
(210) O-466949

(111) **311799**  
(220) 23.11.2009  
(151) 05.05.2010  
(540)

## DTGREEN

(730) **Nguyen Duy Dong**, Vitošská 3410/1, Praha 4 - Modřany, 14300, CZ  
(510) (18) kožené výrobky neuvedené v jiných třídách, pásky; (24) textilní výrobky neuvedené v jiných třídách, pokrývky a ubrusy; (25) oděvy, obuv a kloboučnické zboží.  
(511) 18, 24, 25  
(210) O-472299

(111) **311800**  
(220) 23.11.2009  
(151) 05.05.2010  
(540)

### DTG JEANS

(730) **Nguyen Duy Dong**, Vitošská 3410/1, Praha 4 - Modřany, 14300, CZ  
(510) (18) kožené výrobky neuvedené v jiných třídách, pásky; (24) textilní výrobky neuvedené v jiných třídách, pokrývky a ubrusy; (25) oděvy, obuv a kloboučnické zboží.  
(511) 18, 24, 25  
(210) O-472300

(111) **311801**  
(220) 23.11.2009  
(151) 05.05.2010  
(540)

### DTG

(730) **Nguyen Duy Dong**, Vitošská 3410/1, Praha 4, 14300, CZ  
(510) (18) kožené výrobky neuvedené v jiných třídách, pásky; (24) textilní výrobky neuvedené v jiných třídách, pokrývky a ubrusy; (25) oděvy, obuv a kloboučnické zboží.  
(511) 18, 24, 25  
(210) O-472301

(111) **311829**  
(220) 09.12.2009  
(151) 05.05.2010  
(540)



(730) **JIPAST akciová společnost**, Vázní 400, Hradec Králové, 50341, CZ  
(740) Mgr. Ladislav Sudík, Polní 293, Letohrad, 56151  
(510) (20) matrace; (28) potřeby pro gymnastiku a sport, doskočiště, sportovní koberce, trampolíny, tatami, dopadové plochy; (35) propagační, reklamní a inzertní činnost, public relations, zprostředkování reklamní, inzertní a propagační činnosti prostřednictvím jakéhokoliv média, reklamní agentura, rozšiřování a zaslání reklamních materiálů, především periodických a neperiodických publikací a tiskovin, rozhlasová a televizní reklama, prezentace uživatelů na stránkách WWW v počítačové síti Internet, poskytování obchodních informací a zaslání reklamních informačních produktů, včetně reklamních tiskařských výrobků, on-line inzerce, zprostředkovatelská činnost v oblasti obchodu s výrobky ve tř. 20 a 28 a službami ve tř. 35, zprostředkovatelská činnost v oblasti marketingu, reklamy, inzerce a výstav s obchodním zaměřením.  
(511) 20, 28, 35  
(210) O-472675

(111) **311830**  
(220) 09.12.2009  
(151) 05.05.2010  
(540)



(730) **JIPAST akciová společnost**, Vázní 400, Hradec Králové, 50341, CZ  
(740) Mgr. Ladislav Sudík, Polní 293, Letohrad, 56151  
(510) (20) matrace; (28) potřeby pro gymnastiku a sport, doskočiště, sportovní koberce, trampolíny, tatami, dopadové plochy; (35) propagační, reklamní a inzertní činnost, public relations, zprostředkování reklamní, inzertní a propagační činnosti prostřednictvím jakéhokoliv média, reklamní agentura, rozšiřování a zaslání reklamních materiálů, především periodických a neperiodických publikací a tiskovin, rozhlasová a televizní reklama, prezentace uživatelů na stránkách WWW v počítačové síti Internet, poskytování obchodních informací a zaslání reklamních informačních produktů, včetně reklamních tiskařských výrobků, on-line inzerce, zprostředkovatelská činnost v oblasti obchodu s výrobky ve tř. 20 a 28 a službami ve tř. 35, zprostředkovatelská činnost v oblasti marketingu, reklamy, inzerce a výstav s obchodním zaměřením.  
(511) 20, 28, 35  
(210) O-472676

(111) **311937**  
(220) 29.12.2009  
(151) 12.05.2010  
(540)



(591) Barevná  
(730) **Nadace Hnutí Grálu v České republice**, Nováčkova 26, Brno, 61400, CZ  
(510) (16) knihy, periodika (časopisy); (35) propagační činnost; (38) elektronická komunikace prostřednictvím Internetu (provoz webových stránek), audiovizuální komunikace prostřednictvím CD-ROM a DVD nahrávek, případně radiem nebo televizí; (41) vzdělávání, výchova, přednášková činnost, kulturní a společenské aktivity, vydávání elektronických knih a časopisů on-line, vydávání knih, vydávání textů.  
(511) 16, 35, 38, 41  
(210) O-473099

(111) **312063**  
(220) 21.12.2009  
(151) 18.05.2010  
(540)



(591) Barevná  
(730) **Hostex spol. s r.o.**, Žerotínova 63, Šumperk, 78701, CZ  
(510) (29) sýry přírodní, sýry tavené, sýry zrající, sýry plísnivé.  
(511) 29  
(210) O-472977

(111) **312375**  
(220) 18.01.2010  
(151) 02.06.2010  
(540)

**LASOCKI**  
FASHION FOR MEN

(730) **NG2 Suisse S.á.r.l.**, Alpenstrasse 15, 6300 Zug, CH  
(510) (25) obuv.  
(511) 25  
(210) O-473503

(111) **312453**  
(220) 18.12.2009  
(151) 09.06.2010  
(540)



(730) **VŠEI o.p.s.**, Václavské nám. 794/38, Praha 1, 11000, CZ  
(740) Milner, Stehlík, Zapotil a spol., Mgr. Zapotil Jan, Václavské náměstí 794/38, Praha 1, Nové Město, 11000  
(510) (16) publikace, fotografie, tiskoviny, periodický, neperiodický tisk, knihy, plakáty, prospekty, učební a vyučovací pomůcky; (35) poradenství podnikatelské, organizační a ekonomické, reklamní, inzertní, propagační a marketingová činnost, on-line inzertní činnost, vydávání a rozšiřování reklamních materiálů a textů na všech dostupných nosičích, zvláště vydávání brožur, katalogů, průzkum trhu; (41) vyučovací a vzdělávací činnost, výchova, pořádání odborných kurzů, školení a vzdělávacích akcí, lektorská činnost, dálkové studium, poskytování vzdělávání a udělování absolventských titulů v bakalářských a magisterských studijních oborech, provádění odborných zkoušek, pořádání seminářů a konferencí, nakladatelská a vydavatelská činnost, vydávání elektronických knih a

časopisů on-line, elektronické publikování, sportovní a kulturní aktivity, překladatelská a tlumočnická činnost; (42) vědecký a průmyslový výzkum.  
(511) 16, 35, 41, 42  
(210) O-472941

(111) **312567**  
(220) 31.03.2009  
(151) 16.06.2010  
(540)

## Panaderm

(730) **Diochi spol. s r.o.**, Průmyslová 1306/7, Praha 10, Hostivař, 10200, CZ  
(740) JUDr. Tomáš Lejček MBA, Slezská 169/10, Praha 2, 12000  
(510) (3) přírodní krém.  
(511) 3  
(210) O-466964

(111) **313391**  
(220) 18.12.2009  
(151) 28.07.2010  
(540)



(730) **VŠEI o.p.s.**, Václavské nám. 794/38, Praha 1, 11000, CZ  
(740) Milner, Stehlík, Zapotil a spol., Mgr. Zapotil Jan, Václavské náměstí 794/38, Praha 1, Nové Město, 11000  
(510) (16) publikace, fotografie, tiskoviny, periodický, neperiodický tisk, knihy, plakáty, prospekty, učební a vyučovací pomůcky; (35) poradenství podnikatelské, organizační a ekonomické, reklamní, inzertní, propagační a marketingová činnost, on-line inzertní činnost, vydávání a rozšiřování reklamních materiálů a textů na všech dostupných nosičích, zvláště vydávání brožur, katalogů, průzkum trhu; (41) vyučovací a vzdělávací činnost, výchova, pořádání odborných kurzů, školení a vzdělávacích akcí, lektorská činnost, dálkové studium, poskytování vzdělávání a udělování absolventských titulů v bakalářských a magisterských studijních oborech, provádění odborných zkoušek, pořádání seminářů a konferencí, nakladatelská a vydavatelská činnost, vydávání elektronických knih a časopisů on-line, elektronické publikování, sportovní a kulturní aktivity; (42) vědecký a průmyslový výzkum.  
(511) 16, 35, 41, 42  
(210) O-472940

(111) **313625**  
(220) 21.01.2010  
(151) 11.08.2010  
(540)

## RESCOM

(730) **Kubík Miroslav**, Tylova 756, Ostrov, 36301, CZ  
(510) (4) pevná paliva; (9) zařízení na výrobu, rozvod nebo transformaci elektrické energie, zařízení zaznamenávací, komunikační nebo na zpětnou reprodukci zaznamenaných informací, protipožární přístroje a vybavení, přístroje a zařízení k prevenci havárií a záchranné přístroje a zařízení, rozvaděče měřicích a regulačních systémů, komponenty měřicích a regulačních zařízení spadající do této třídy; (11) zařízení na rozvod tekutin spadající do této třídy, sanitární, topná, ventilační a vzduchotechnická zařízení; (35) propagační činnost, reklama, obchodní administrativa, kancelářské práce; (37) stavebnictví, opravy, instalační služby, montáže regulačních řídicích systémů, montáže zařízení pro monitorování stavu životního prostředí, opravy a servis zařízení v oblasti měření a regulace; (38) spoje (komunikace); (41) školení v oblasti měření a regulace; (42) návrh a vývoj počítačového hardwaru a softwaru, průmyslové analýzy a výzkum, projektové služby, zhotovení software v oblasti měření a regulační techniky, zhotovení vizualizačního - grafického systému, poskytování poradenských služeb v oblasti výpočetní techniky.

(511) 4, 9, 11, 35, 37, 38, 41, 42  
(210) O-473613

(111) **314134**  
(220) 17.02.2009  
(151) 08.09.2010  
(540)

### Light Cuisine

(730) **MEGGLE AG**, Megglestr. 6-12, Wasserburg, DE  
(740) Šindelka a Lachmannová, advokáti, Mgr. Karel Šindelka advokát, Římská 103/12, Praha, 12000  
(510) (29) mléko a mléčné výrobky, smetana, jedlé oleje a tuky.  
(511) 29  
(210) O-465918

(111) **317433**  
(220) 17.07.2009  
(151) 05.04.2011  
(540)



(591) Barevná  
(730) **MF MEDICAL & DIGITAL MEDIA s.r.o.**, Mezi Vodami 1952/9, Praha 4, 14300, CZ  
(510) (9) nahrané i nenahrané nosiče informací všeho druhu jako disky, diskety, CD Rom, pásky, nahrané i nenahrané nosiče zvuku a obrazu, software, elektronické publikace; (16) papír, výrobky z papíru, které nejsou zařazeny do jiných tříd, tiskoviny, periodický a neperiodický tisk, zejména časopisy, noviny, knihy, prospekty, plakáty, fotografie, pohlednice, kalendáře, knihařské výrobky, propagační materiály a předměty z papíru, obalový materiál, tiskařské typy a štočky; (35) marketing, reklama, organizování výstav pro reklamní a komerční účely, inzertní a propagační činnost; (41) nakladatelská a vydavatelská činnost v oboru zábavních, odborných, zpravodajských a vzdělávacích tiskovin, časopisů, periodických i neperiodických publikací, zvukových, textových a audiovizuálních nosičů, produkční a agenturní činnost v oblasti zábavy, kultury a výchovy, pořádání zábavních a odborných soutěží, společenských akcí, výstav, vzdělávacích, zábavních, sportovních a kulturních akcí, odborných setkání, seminářů a konferencí.  
(511) 9, 16, 35, 41  
(210) O-469559

(111) **317550**  
(220) 17.07.2009  
(151) 14.04.2011  
(540)



(591) Barevná  
(730) **MF MEDICAL & DIGITAL MEDIA s.r.o.**, Mezi Vodami 1952/9, Praha 4, 14300, CZ  
(510) (9) nahrané i nenahrané nosiče informací všeho druhu jako disky, diskety, CD Rom, pásky, nahrané i nenahrané nosiče zvuku a obrazu, software,

elektronické publikace; (16) papír, výrobky z papíru, které nejsou zařazeny do jiných tříd, tiskoviny, periodický a neperiodický tisk, zejména časopisy, noviny, knihy, prospekty, plakáty, fotografie, pohlednice, kalendáře, knihařské výrobky, propagační materiály a předměty z papíru, obalový materiál, tiskařské typy a štočky; (35) marketing, reklama, organizování výstav pro reklamní a komerční účely, inzertní a propagační činnost; (41) nakladatelská a vydavatelská činnost v oboru zábavních, odborných, zpravodajských a vzdělávacích tiskovin, časopisů, periodických i neperiodických publikací, zvukových, textových a audiovizuálních nosičů, produkční a agenturní činnost v oblasti zábavy, kultury a výchovy, pořádání zábavních a odborných soutěží, společenských akcí, výstav, vzdělávacích, zábavních, sportovních a kulturních akcí, odborných setkání, seminářů a konferencí.

(511) 9, 16, 35, 41  
(210) O-469560

(111) **320768**  
(220) 11.03.2009  
(151) 27.09.2011  
(540)

### Mladá fronta ZDN

(730) **MF MEDICAL & DIGITAL MEDIA s.r.o.**, Mezi Vodami 1952/9, Praha 4, 14300, CZ  
(510) (9) nahrané i nenahrané nosiče informací všeho druhu jako disky, diskety, CD Rom, pásky, nahrané i nenahrané nosiče zvuku a obrazu, software, elektronické publikace; (16) papír, výrobky z papíru, které nejsou zařazeny do jiných tříd, tiskoviny, periodický a neperiodický tisk, zejména časopisy, noviny, knihy, prospekty, plakáty, fotografie, pohlednice, kalendáře, knihařské výrobky, propagační materiály a předměty z papíru, obalový materiál, tiskařské typy a štočky; (35) marketing, reklama, organizování výstav pro reklamní a komerční účely, inzertní a propagační činnost; (41) nakladatelská a vydavatelská činnost v oboru zábavních, odborných, zpravodajských a vzdělávacích tiskovin, časopisů, periodických i neperiodických publikací, zvukových, textových a audiovizuálních nosičů, produkční a agenturní činnost v oblasti zábavy, kultury a výchovy, pořádání zábavních a odborných soutěží, společenských akcí, výstav, vzdělávacích, zábavních, sportovních a kulturních akcí, odborných setkání, seminářů a konferencí.  
(511) 9, 16, 35, 41  
(210) O-466505

(111) **322988**  
(220) 10.03.2009  
(151) 01.02.2012  
(540)



(591) Barevná  
(730) **Hussain Imran**, Royds Hall, Royds Hall Lane, Low Moor, Bradford, BD12 0EJ, GB  
**Hussain Rizwana**, Royds Hall, Royds Hall Lane, Low Moor, Bradford, BD12 0EJ, GB  
**Hussain Maariah**, Royds Hall, Royds Hall Lane, Low Moor, Bradford, BD12 0EJ, GB  
**Hussain Danyaal**, Royds Hall, Royds Hall Lane, Low Moor, Bradford, BD12 0EJ, GB  
**Hussain Zahra**, Royds Hall, Royds Hall Lane, Low Moor, Bradford, BD12 0EJ, GB  
(740) **HARBER IP s.r.o.**, Na bělidle 64/3, Praha 5, Smíchov, 15000  
(510) (5) obklady (obvazový materiál), náplasti pro lékařské účely, lékařské obvazy, lepicí náplasti, náplasti, materiály pro obvazy, lepicí náplasti pro lékařské použití, lékařské a chirurgické obklady, lékařské a chirurgické náplasti, chirurgické obvazy, medicínální obvazy a náplasti, lepicí náplasti pro obvazování řezných ran, obvazy pro lékařské účely, adhezivní náplasti, lepicí náplasti pro obvazování ran, náplasti pro chirurgické účely.

(511) 5  
(210) O-487071

---

(111) **328439**  
(220) 11.03.2009  
(151) 21.11.2012  
(540)



(591) Barevná  
(730) **MF MEDICAL & DIGITAL MEDIA s.r.o.**, Mezi Vodami 1952/9,  
Praha 4, 14300, CZ  
(510) (9) nahrané i nenahrané nosiče informací všeho druhu jako disky, diskety,  
CD Rom, pásky, nahrané i nenahrané nosiče zvuku a obrazu, software,  
elektronické publikace; (16) papír, výrobky z papíru, které nejsou zařazeny  
do jiných tříd, tiskoviny, periodický a neperiodický tisk, zejména časopisy,  
noviny, knihy, prospekty, plakáty, fotografie, pohlednice, kalendáře,  
knihařské výrobky, propagační materiály a předměty z papíru, obalový  
materiál, tiskařské typy a štočky; (35) marketing, reklama, organizování  
výstav pro reklamní a komerční účely, inzertní a propagační činnost; (41)  
nakladatelská a vydavatelská činnost v oboru zábavních, odborných,  
zpravodajských a vzdělávacích tiskovin, časopisů, periodických i  
neperiodických publikací, zvukových, textových a audiovizuálních nosičů,  
produkční a agenturní činnost v oblasti zábavy, kultury a výchovy, pořádání  
zábavních a odborných soutěží, společenských akcí, výstav, vzdělávacích,  
zábavních, sportovních a kulturních akcí, odborných setkání, seminářů a  
konferencí.  
(511) 9, 16, 35, 41  
(210) O-466506

---

(111) **329304**  
(220) 18.06.2009  
(151) 16.01.2013

(540) **JAMES CAMERON'S AVATAR**  
(730) **TWENTIETH CENTURY FOX FILM CORPORATION**, 10201 West  
Pico Boulevard, Los Angeles, CA, US  
(740) Všeťečka Zelený Švorčík Kalenský a partneři, advokátní a patentová  
kancelář, JUDr. Michal Havlík, Hálkova 1406/2, Praha 2, Nové Město,  
12000  
(510) (9) vědecké, námořní, geodetické, fotografické, filmové, optické, vážicí,  
měřicí, signalizační, kontrolní (inspekční), záchranné a vyučovací přístroje  
a zařízení, přístroje a nástroje pro vedení, přepínání, přeměnu, akumulaci,  
regulaci nebo řízení elektrického proudu, přístroje pro záznam, převod,  
reprodukcii zvuku nebo obrazu, magnetické nosiče dat, záznamové disky,  
automaty na zboží a ústrojí pro přístroje a mince, registrační pokladny,  
kalkulačky, zařízení na zpracování dat a počítače, hasicí přístroje, filmy pro  
kina, nahrané DVD, nahrané kompaktní disky, nahrané záznamové disky,  
stahovatelné videohry, filmy, pozadí, fotoklipy, animace, soubory a hudba,  
stahovatelný software, počítačový software, herní software.  
(511) 9  
(210) O-498139

---

(111) **331683**  
(220) 17.06.2009  
(151) 29.05.2013

(540) **JAMES CAMERON'S AVATAR**  
(730) **TWENTIETH CENTURY FOX FILM CORPORATION**, 10201 West  
Pico Boulevard, 90035 Los Angeles, CA, US  
(740) Všeťečka Zelený Švorčík Kalenský a partneři, advokátní a patentová  
kancelář, JUDr. Michal Havlík, Hálkova 1406/2, Praha 2, Nové Město,  
12000  
(510) (25) oděvy, obuv, pokrývky hlavy.  
(511) 25  
(210) O-501381

---

## Zániky ochranných známek uplynutím doby platnosti

Kapitola obsahuje údaje o ochranných známkách, které zanikly uplynutím doby platnosti podle ustanovení § 29 odst. 1 zákona č. 441/2003 Sb.

Číslo zápisu (111)	Datum zániku (141)	Číslo zápisu (111)	Datum zániku (141)	Číslo zápisu (111)	Datum zániku (141)	Číslo zápisu (111)	Datum zániku (141)
216830	08.07.2018	301583	09.07.2018	302160	10.07.2018	303752	08.07.2018
216836	10.07.2018	301604	09.07.2018	302379	04.07.2018	303967	07.07.2018
217547	09.07.2018	301769	04.07.2018	302381	08.07.2018	303970	09.07.2018
217548	10.07.2018	301895	07.07.2018	302386	08.07.2018	304116	08.07.2018
218114	07.07.2018	301897	07.07.2018	302387	09.07.2018	305464	09.07.2018
218115	08.07.2018	301898	07.07.2018	302388	09.07.2018	305706	07.07.2018
219286	08.07.2018	301899	07.07.2018	302392	09.07.2018	305707	08.07.2018
220496	09.07.2018	301900	07.07.2018	302393	09.07.2018	305846	04.07.2018
220912	07.07.2018	302019	07.07.2018	302395	10.07.2018	305847	04.07.2018
220913	07.07.2018	302020	07.07.2018	302536	04.07.2018	306353	09.07.2018
221362	08.07.2018	302021	08.07.2018	302648	10.07.2018	307065	07.07.2018
221363	08.07.2018	302024	09.07.2018	302649	10.07.2018	308460	07.07.2018
221364	08.07.2018	302025	09.07.2018	302936	09.07.2018	308775	07.07.2018
221769	10.07.2018	302026	10.07.2018	302937	10.07.2018	308776	07.07.2018
222673	09.07.2018	302027	10.07.2018	303152	10.07.2018	311529	07.07.2018
222674	10.07.2018	302030	10.07.2018	303227	07.07.2018	312119	09.07.2018
235375	10.07.2018	302151	07.07.2018	303229	08.07.2018	313701	04.07.2018
236478	10.07.2018	302152	07.07.2018	303470	07.07.2018	315591	04.07.2018
236479	10.07.2018	302153	07.07.2018	303748	04.07.2018	333598	09.07.2018
301470	09.07.2018	302154	07.07.2018	303749	04.07.2018		
301472	09.07.2018	302158	09.07.2018	303750	07.07.2018		
301473	09.07.2018	302159	09.07.2018	303751	08.07.2018		

## Vzdání se práv k ochranné známce

Vlastník ochranné známky se může podle ustanovení § 30 zákona č. 441/2003 Sb. u Úřadu písemným prohlášením vzdát práv k ochranné známce v rozsahu všech výrobků nebo služeb, pro které byla zapsána, nebo některých z nich. Účinky tohoto prohlášení nastávají dnem doručení prohlášení vlastníka ochranné známky Úřadu a nelze je vzít zpět. V této kapitole je tedy uvedeno datum účinnosti vzdání se práv k ochranné známce. Pokud se vlastník vzdal práv k ochranné známce jen v rozsahu některých výrobků a služeb, je pod příslušným INID kódem zveřejněn rovněž zbývající seznam výrobků a služeb, pro které ochranné známka zůstává zapsána. Tato kapitola dále zahrnuje údaje o ochranných známkách, u kterých vlastník písemným prohlášením omezil rozsah ochrany ve vztahu k prvku ochranné známky.

(111) 324844

(540)

### Betonepox

(510) (19) stavební materiály spadající do této třídy, zejména pro povrchy stěn interiéru a exteriéru, stěny, podlahy a stropy staveb, stěrky, zejména stěrky do sprchových koutů a koupelen, štuky, protiskluzové podlahy, cement a cementové výrobky pro stavební účely, beton a stavební prvky z betonu, obkladové desky nekovové, nátěrové hmoty a nekovové obklady pro stavebnictví, pláště budov nekovové; (37) stavební činnost, povrchové úpravy stěn a podlah interiéru a exteriéru, provádění staveb včetně jejich změn, udržovacích prací na nich a jejich opravy, restaurování objektů, stavebnictví, realizace staveb, rekonstrukce, přestavby, odborná pomoc při vybavování, stavební řemeslné a údržbářské práce, včetně vysoušení staveb a kladení podlah, instalace ve stavebnictví, zprostředkovatelská činnost v oblasti stavebnictví, odborná pomoc při stavbách, rekonstrukcích rodinných domů a panelových domů, informace o nových trendech v bydlení; (42) vývoj a výzkum nových výrobků, zkoušky materiálů, inženýrské práce (expertizy), architektura, architektonické poradenství, projekce (stavební), projektová činnost, studie technických projektů.

(511) 19, 37, 42

(210) O-489342

(580) s účinností ode dne 28.01.2019/prohlášení vlastníka o částečném vzdání se práv

---

(111) 324845

(540)

### Betonepoxfine

(510) (19) stavební materiály spadající do této třídy, zejména pro povrchy stěn interiéru a exteriéru, stěny, podlahy a stropy staveb, stěrky, zejména stěrky do sprchových koutů a koupelen, štuky, protiskluzové podlahy, cement a cementové výrobky pro stavební účely, beton a stavební prvky z betonu, obkladové desky nekovové, nátěrové hmoty a nekovové obklady pro stavebnictví, pláště budov nekovové; (37) stavební činnost, povrchové úpravy stěn a podlah interiéru a exteriéru, provádění staveb včetně jejich změn, udržovacích prací na nich a jejich opravy, restaurování objektů, stavebnictví, realizace staveb, rekonstrukce, přestavby, odborná pomoc při vybavování, stavební řemeslné a údržbářské práce, včetně vysoušení staveb a kladení podlah, instalace ve stavebnictví, zprostředkovatelská činnost v oblasti stavebnictví, odborná pomoc při stavbách, rekonstrukcích rodinných domů a panelových domů, informace o nových trendech v bydlení; (42) vývoj a výzkum nových výrobků, zkoušky materiálů, inženýrské práce (expertizy), architektura, architektonické poradenství, projekce (stavební), projektová činnost, studie technických projektů.

(511) 19, 37, 42

(210) O-489343

(580) s účinností ode dne 28.01.2019/prohlášení vlastníka o částečném vzdání se práv

---



## Změny vlastníků ochranných známek

Kapitola obsahuje údaje o ochranných známkách, které byly převedeny nebo přešly ve smyslu ustanovení § 15 odst. 1, 2 a § 16 zákona č. 441/2003 Sb. na jiného vlastníka v rozsahu všech zapsaných výrobků nebo služeb.

Číslo zápisu (111)	Dřívější vlastník (770)	Nynější vlastník (730)	S účinností od (580)
212653	VÍTKOVICE TOURS s.r.o., Mírové náměstí 3d-519, Ostrava - Vítkovice, 70300, CZ	TRAVEL FAMILY s.r.o., Palackého 717/11, Praha 1, Nové Město, 110 00, CZ	23.01.2019
213926	VÍTKOVICE TOURS s.r.o., Mírové náměstí 3d-519, Ostrava - Vítkovice, 70300, CZ	TRAVEL FAMILY s.r.o., Palackého 717/11, Praha 1, Nové Město, 110 00, CZ	23.01.2019
253310	Home Credit a.s., Nové sady 996/25, Brno, Staré Brno, 60200, CZ	Home Credit B.V., Strawinskylaan 933, Amsterdam, NL	29.01.2019
253316	Home Credit a.s., Nové sady 996/25, Brno, Staré Brno, 60200, CZ	Home Credit B.V., Strawinskylaan 933, Amsterdam, NL	29.01.2019
254516	R-Projekt 07, v.o.s., Třebostická 14, Praha 10, 10031, CZ	R-Projekt 07 Praha s.r.o., Ke Strašnické 1795/8, Praha 10, Strašnice, 10000, CZ	28.01.2019
256425	Home Credit a.s., Nové sady 996/25, Brno, Staré Brno, 60200, CZ	Home Credit B.V., Strawinskylaan 933, Amsterdam, NL	29.01.2019
257683	KIMBERLY - CLARK WORLDWIDE, INC., Neenah, WI 54956, WI, US	Palero Vier Markenhaus GmbH, Bonner Str. 201, 40589 Düsseldorf, DE	23.01.2019
259020	VIAMARE, spol. s r. o., Francouzská 16, Praha 2, 12000, CZ	TRAVEL FAMILY s.r.o., Palackého 717/11, Praha 1, Nové Město, 110 00, CZ	23.01.2019
259021	VIAMARE, spol. s r. o., Francouzská 16, Praha 2, 12000, CZ	TRAVEL FAMILY s.r.o., Palackého 717/11, Praha 1, Nové Město, 110 00, CZ	23.01.2019
268753	VÍTKOVICE TOURS s.r.o., Mírové náměstí 3d/519, Ostrava - Vítkovice, 70300, CZ	TRAVEL FAMILY s.r.o., Palackého 717/11, Praha 1, Nové Město, 110 00, CZ	23.01.2019
269183	PROTECO nářadí s.r.o., Radlická 2487/99, Praha 5, 15000, CZ	PROTECO IP s.r.o., Milevská 2094/3, Praha 4, Krč, 14000, CZ	29.01.2019
280660	Home Credit a.s., Nové sady 996/25, Brno, Staré Brno, 60200, CZ	Home Credit B.V., Strawinskylaan 933, Amsterdam, NL	29.01.2019
281172	Home Credit a.s., Nové sady 996/25, Brno, Staré Brno, 60200, CZ	Home Credit B.V., Strawinskylaan 933, Amsterdam, NL	29.01.2019
281174	Home Credit a.s., Nové sady 996/25, Brno, Staré Brno, 60200, CZ	Home Credit B.V., Strawinskylaan 933, Amsterdam, NL	29.01.2019
290324	MANDARIN ORIENTAL SERVICES B.V., Atrium Building, Strawinskylaan 3007, 1077 VX Amsterdam, NL	MANDARIN ORIENTAL (UK) LIMITED, 3 Lombard Street, London C3V 9AQ, GB	28.01.2019
290325	MANDARIN ORIENTAL SERVICES B.V., Atrium Building, Strawinskylaan 3007, 1077 VX Amsterdam, NL	MANDARIN ORIENTAL (UK) LIMITED, 3 Lombard Street, London C3V 9AQ, GB	28.01.2019
299743	VÍTKOVICE TOURS s.r.o., Mírové náměstí 3d/519, Ostrava - Vítkovice, 70300, CZ	TRAVEL FAMILY s.r.o., Palackého 717/11, Praha 1, Nové Město, 110 00, CZ	23.01.2019
299744	VÍTKOVICE TOURS s.r.o., Mírové náměstí 3d/519, Ostrava - Vítkovice, 70300, CZ	TRAVEL FAMILY s.r.o., Palackého 717/11, Praha 1, Nové Město, 110 00, CZ	23.01.2019
322780	VÍTKOVICE TOURS s.r.o., Mírové náměstí 3d-519, Ostrava - Vítkovice, 70300, CZ	TRAVEL FAMILY s.r.o., Palackého 717/11, Praha 1, Nové Město, 110 00, CZ	23.01.2019
323679	VÍTKOVICE TOURS s.r.o., Mírové náměstí 3d-519, Ostrava - Vítkovice, 70300, CZ	TRAVEL FAMILY s.r.o., Palackého 717/11, Praha 1, Nové Město, 110 00, CZ	23.01.2019
325991	PROTECO nářadí s.r.o., Radlická 2487/99, Praha 5, 15000, CZ	PROTECO IP s.r.o., Milevská 2094/3, Praha 4, Krč, 14000, CZ	29.01.2019
329064	Home Credit a.s., Nové sady 996/25, Brno, Staré Brno, 60200, CZ	Home Credit B.V., Strawinskylaan 933, Amsterdam, NL	29.01.2019
329130	VIAMARE spol. s r. o., Francouzská 16, Praha 2, 12000, CZ	TRAVEL FAMILY s.r.o., Palackého 717/11, Praha 1, Nové Město, 110 00, CZ	23.01.2019
336239	VIAMARE spol. s r. o., Francouzská 16, Praha 2, 12000, CZ	TRAVEL FAMILY s.r.o., Palackého 717/11, Praha 1, Nové Město, 110 00, CZ	23.01.2019
341182	Home Credit a.s., Nové sady 996/25, Brno, Staré Brno, 60200, CZ	Home Credit B.V., Strawinskylaan 933, Amsterdam, NL	29.01.2019
343798	VÍTKOVICE TOURS s.r.o., Mírové náměstí 519/3d, Ostrava - Vítkovice, 70300, CZ	TRAVEL FAMILY s.r.o., Palackého 717/11, Praha 1, Nové Město, 110 00, CZ	23.01.2019
354236	ONESOFT s.r.o., Olšany u Prostějova 56, Olšany u Prostějova, 79814, CZ	Šicí technika Brother s.r.o., Svatoplukova 47, č.p. 4329, Prostějov, 79601, CZ	28.01.2019
354683	Mrkvička Miloslav Ing., Brodská 374, Srubec, 37006, CZ Krigar Robert, Na Vyhlídce 235, Staré Hodějovice, 37008, CZ Lafata Pavel Ing., Na Betonce 1689/4c, Praha 5, 15000, CZ	Mrkvička Miloslav Ing., Brodská 374, Srubec, 37006, CZ Krigar Robert, Na Vyhlídce 235, Staré Hodějovice, 37008, CZ	23.01.2019

<b>Číslo zápisu (111)</b>	<b>Dřívější vlastník (770)</b>	<b>Nynější vlastník (730)</b>	<b>S účinností od (580)</b>
359014	ONESOFT s.r.o., Olšany u Prostějova 56, Olšany u Prostějova, 79814, CZ	Šicí technika Brother s.r.o., Svatoplukova 47, č.p. 4329, Prostějov, 79601, CZ	28.01.2019
366644	Sun Events s.r.o., Žebětínská 952/47, Brno - Kohoutovice, 63900, CZ	Sun Drive Communications s.r.o., Harašтова 370/22, Brno, 62000, CZ	24.01.2019

## Změny v údajích o vlastních ochranných známkách

Kapitola obsahuje ochranné známky, u kterých byla v rejstříku ochranných známků vyznačena změna v údajích o vlastních ve smyslu ustanovení § 27 odst. 2 a 7 zákona č. 441/2003 Sb.

Číslo zápisu (111)	Vlastník (730)	S účinností od (580)
107156	Druchema, družstvo pro chemickou výrobu a služby, Služeb 753/3, Praha 10, Strašnice, 10000, CZ	28.01.2019
110576	SAINT-GOBAIN ADFORS CZ s.r.o., Sokolovská 106, Litomyšl, Nedošín, 57001, CZ	28.01.2019
167415	NIPPON SHOKUBAI CO.LTD., No 1-1, 4-Chome, Koraibashi, Chuo-Ku, Osaka-shi, 541-0043 Osaka, JP	23.01.2019
205838	Uzeniny Příbram, a.s., Antala Staška 1670/80, Praha 4, Krč, 14000, CZ	23.01.2019
205841	Uzeniny Příbram, a.s., Antala Staška 1670/80, Praha 4, Krč, 14000, CZ	23.01.2019
220205	Uzeniny Příbram, a.s., Antala Staška 1670/80, Praha 4, Krč, 14000, CZ	23.01.2019
223024	Mičo Jozef, č.p. 202, Tasov, 69663, CZ	29.01.2019
224123	ELPRUM s.r.o., Smetanova 990/24, Letovice, 67961, CZ	28.01.2019
224163	Vojta Pavel Ing., Ocelíkova 672/1, Praha 4, 14900, CZ	24.01.2019
224266	Vojta Pavel Ing., Ocelíkova 672/1, Praha 4, 14900, CZ	24.01.2019
224685	Šiška Julius Ing., Na Honech I 4905, Zlín, 76005, CZ	29.01.2019
225250	Tom Vladimír, Vranové I.díl 386, Malá Skála, 46822, CZ	24.01.2019
225515	Evyap Sabun Yag Gliserin Sanayi ve Ticaret A.S., Istanbul Deri Organize Sanayi Bölgesi Güderi Caddesi, N:1, Y-1, Özel Parsel Tuzla, Istanbul, TR	25.01.2019
225516	Evyap Sabun Yag Gliserin Sanayi ve Ticaret A.S., Istanbul Deri Organize Sanayi Bölgesi Güderi Caddesi, N:1, Y-1, Özel Parsel Tuzla, Istanbul, TR	25.01.2019
226083	RENCAR PRAHA, a. s., Rohanské nábřeží 678/25, Praha 8, Karlín, 18600, CZ	25.01.2019
226121	Medical Healthcom spol.s r.o., Dunovského 330/13, Praha 4, Chodov, 14900, CZ	29.01.2019
227036	PEDANT spol. s r.o., Za vokovickou vozovnou 362/19, Praha 6, Liboc, 16100, CZ	24.01.2019
227313	Šiška Julius Ing., Na Honech I 4905, Zlín, 76005, CZ	29.01.2019
227316	Šiška Julius Ing., Na Honech I 4905, Zlín, 76005, CZ	29.01.2019
227780	Uzeniny Příbram, a.s., Antala Staška 1670/80, Praha 4, Krč, 14000, CZ	23.01.2019
228223	BETONOVÉ STAVBY - GROUP, s.r.o., č. p. 99, Předslav, 33901, CZ	28.01.2019
228398	Star ways airline services s.r.o., K letišti 1049/57, Praha 6, Ruzyně, 16100, CZ	28.01.2019
229346	Medical Healthcom spol.s r.o., Dunovského 330/13, Praha 4, Chodov, 14900, CZ	29.01.2019
230940	REVOS, s.r.o., Hudecova 321/76, Brno, Medlánky, 61200, CZ	28.01.2019
232537	Evyap Sabun Yag Gliserin Sanayi ve Ticaret A.S., Istanbul Deri Organize Sanayi Bölgesi Güderi Caddesi, N:1, Y-1, Özel Parsel Tuzla, Istanbul, TR	25.01.2019
233536	Appec Group, a.s., Sokolova 696/32, Brno, Horní Heršpice, 61900, CZ	29.01.2019
256164	Uzeniny Příbram, a.s., Antala Staška 1670/80, Praha 4, Krč, 14000, CZ	23.01.2019
262740	Gruner + Jahr GmbH, Am Baumwall 11, 20459 Hamburg, DE	28.01.2019
262803	Uzeniny Příbram, a.s., Antala Staška 1670/80, Praha 4, Krč, 14000, CZ	23.01.2019
262804	Uzeniny Příbram, a.s., Antala Staška 1670/80, Praha 4, Krč, 14000, CZ	23.01.2019
262805	Uzeniny Příbram, a.s., Antala Staška 1670/80, Praha 4, Krč, 14000, CZ	23.01.2019
268121	Uzeniny Příbram, a.s., Antala Staška 1670/80, Praha 4, Krč, 14000, CZ	23.01.2019
269613	Uzeniny Příbram, a.s., Antala Staška 1670/80, Praha 4, Krč, 14000, CZ	23.01.2019
269614	Uzeniny Příbram, a.s., Antala Staška 1670/80, Praha 4, Krč, 14000, CZ	23.01.2019
282756	Uzeniny Příbram, a.s., Antala Staška 1670/80, Praha 4, Krč, 14000, CZ	23.01.2019
283877	Uzeniny Příbram, a.s., Antala Staška 1670/80, Praha 4, Krč, 14000, CZ	23.01.2019
283878	Uzeniny Příbram, a.s., Antala Staška 1670/80, Praha 4, Krč, 14000, CZ	23.01.2019
283879	Uzeniny Příbram, a.s., Antala Staška 1670/80, Praha 4, Krč, 14000, CZ	23.01.2019
283880	Uzeniny Příbram, a.s., Antala Staška 1670/80, Praha 4, Krč, 14000, CZ	23.01.2019
283881	Uzeniny Příbram, a.s., Antala Staška 1670/80, Praha 4, Krč, 14000, CZ	23.01.2019
283882	Uzeniny Příbram, a.s., Antala Staška 1670/80, Praha 4, Krč, 14000, CZ	23.01.2019
284398	Uzeniny Příbram, a.s., Antala Staška 1670/80, Praha 4, Krč, 14000, CZ	23.01.2019
285502	Uzeniny Příbram, a.s., Antala Staška 1670/80, Praha 4, Krč, 14000, CZ	23.01.2019
289069	Uzeniny Příbram, a.s., Antala Staška 1670/80, Praha 4, Krč, 14000, CZ	23.01.2019
293339	Uzeniny Příbram, a.s., Antala Staška 1670/80, Praha 4, Krč, 14000, CZ	23.01.2019
293340	Uzeniny Příbram, a.s., Antala Staška 1670/80, Praha 4, Krč, 14000, CZ	23.01.2019

Číslo zápisu (111)	Vlastník (730)	S účinností od (580)
293461	Uzeniny Příbram, a.s., Antala Staška 1670/80, Praha 4, Krč, 14000, CZ	23.01.2019
293583	Uzeniny Příbram, a.s., Antala Staška 1670/80, Praha 4, Krč, 14000, CZ	23.01.2019
295908	Uzeniny Příbram, a.s., Antala Staška 1670/80, Praha 4, Krč, 14000, CZ	23.01.2019
297628	Uzeniny Příbram, a.s., Antala Staška 1670/80, Praha 4, Krč, 14000, CZ	23.01.2019
298556	Uzeniny Příbram, a.s., Antala Staška 1670/80, Praha 4, Krč, 14000, CZ	23.01.2019
303914	Vojta Pavel, Ocelíkova 672/1, Praha 4 - Háje, 14000, CZ	29.01.2019
305512	Commservis.com, s.r.o., Piletická 486, Hradec Králové, Věkoše, 50341, CZ	28.01.2019
305533	BEITELI, s.r.o., Tiskařská 599/12, Praha 10, Malešice, 10800, CZ	23.01.2019
305905	AQUAPARK OLOMOUC, a.s., Kafkova 526/21, Olomouc, Slavonín, 78301, CZ	28.01.2019
305906	AQUAPARK OLOMOUC, a.s., Kafkova 526/21, Olomouc, Slavonín, 78301, CZ	28.01.2019
306263	GARZOTTO HOTELS & RESORTS s.r.o., Spálená 90/17, Praha 1, Nové Město, 11000, CZ	29.01.2019
306265	GARZOTTO HOTELS & RESORTS s.r.o., Spálená 90/17, Praha 1, Nové Město, 11000, CZ	29.01.2019
306586	Česká podiatrická společnost z.s., U vršovického nádraží 242/14, Praha 10, Vršovice, 10100, CZ	28.01.2019
306607	Mazáč Petr MgA., Luh 1800, Vsetín, 75501, CZ	29.01.2019
306676	Lightway s.r.o., Merhoutova 1388/5, Praha 4, Kunratice, 14800, CZ	29.01.2019
306688	Řehořek Tomáš Ing., Vodičkova 791/39, Praha 1, Nové Město, 11000, CZ	24.01.2019
306767	U.T.C., spol. s r.o., Zděbradská 94, Říčany, Jazlovice, 25101, CZ	29.01.2019
306891	BoldBrick, s.r.o., Štětкова 1638/18, Praha 4, Nusle, 14000, CZ	29.01.2019
306892	BoldBrick, s.r.o., Štětкова 1638/18, Praha 4, Nusle, 14000, CZ	29.01.2019
306984	GARZOTTO HOTELS & RESORTS s.r.o., Spálená 90/17, Praha 1, Nové Město, 11000, CZ	29.01.2019
306994	COEX s.r.o., Pod Hájkem 2204/1, Praha 8, Libeň, 18000, CZ	25.01.2019
307019	Wyeth LLC, 235 East 42nd Street, New York, 10017, NY, US	24.01.2019
307136	L.N.O., s.r.o., Karásek 2121/11, Brno, Řečkovice, 62100, CZ	25.01.2019
307284	Loosers s.r.o., Jaromírova 531/9, Praha 2, Nusle, 12800, CZ	29.01.2019
307433	YAFFIL s.r.o., Mošnova 376/2, Praha 5, Smíchov, 15000, CZ	29.01.2019
307503	LIBRE PLUS a.s., Václavské náměstí 794/38, Praha 1, Nové Město, 11000, CZ	25.01.2019
307759	Vysoká škola báňská - Technická univerzita Ostrava, 17. listopadu 2172/15, Ostrava, Poruba, 70800, CZ	28.01.2019
307879	Vysoká škola báňská - Technická univerzita Ostrava, 17. listopadu 2172/15, Ostrava, Poruba, 70800, CZ	28.01.2019
307980	NOVAGUE, s.r.o., Truhlářská 1108/3, Praha 1, Nové Město, 11000, CZ	25.01.2019
307990	smart AD s.r.o., Na Zbytkách 83, Staré Město, 73801, CZ	28.01.2019
308002	IZOLTECHNIK CZECH s.r.o., Jana Miliče 679, České Budějovice, České Budějovice 4, 37001, CZ	24.01.2019
308411	Virtshop CZ s.r.o., Letců 1005/4, Hradec Králové, Pražské Předměstí, 50002, CZ	29.01.2019
308788	Břetislav Rožnovják, Masarykova 103/40, Ladná, 69146, CZ	29.01.2019
309054	KP Trading Brno s.r.o., Bohunická cesta 843/17, Moravany, 66448, CZ	28.01.2019
309838	Biopark s.r.o., č. p. 270, Lipová, 40781, CZ	29.01.2019
309933	Druchema, družstvo pro chemickou výrobu a služby, Služeb 753/3, Praha 10, Strašnice, 10000, CZ	28.01.2019
309941	Lamdaprint cz s.r.o., Lednická 17, Praha 9, Kyje, 19800, CZ	29.01.2019
309951	KP Trading Brno s.r.o., Bohunická cesta 843/17, Moravany, 66448, CZ	28.01.2019
309965	A.C.G. Praha, a.s., Janáčkovo nábřeží 139/57, Praha 5, Malá Strana, 15000, CZ	23.01.2019
310206	MEDILAB ČR s.r.o., Záhumenská 574, České Meziříčí, 51771, CZ	29.01.2019
310295	PLUMETOP s.r.o., Paroplavební 61/3, Praha 5, Malá Chuchle, 15900, CZ	28.01.2019
310450	TK - Therm isolations s.r.o., Rokytnice 258, Vsetín, 75501, CZ	23.01.2019
311148	IMMUNIA spol. s.r.o., Thámova 183/11, Praha 8, Karlín, 18600, CZ	28.01.2019
311896	Uzeniny Příbram, a.s., Antala Staška 1670/80, Praha 4, Krč, 14000, CZ	23.01.2019
313806	DAFIKO s.r.o., Beethovenova 5884, Chomutov, 43001, CZ	23.01.2019
313807	DAFIKO s.r.o., Beethovenova 5884, Chomutov, 43001, CZ	23.01.2019
314178	DAFIKO s.r.o., Beethovenova 5884, Chomutov, 43001, CZ	23.01.2019
314881	Uzeniny Příbram, a.s., Antala Staška 1670/80, Praha 4, Krč, 14000, CZ	23.01.2019
315811	Uzeniny Příbram, a.s., Antala Staška 1670/80, Praha 4, Krč, 14000, CZ	23.01.2019
317933	Uzeniny Příbram, a.s., Antala Staška 1670/80, Praha 4, Krč, 14000, CZ	23.01.2019
318726	DAFIKO s.r.o., Beethovenova 5884, Chomutov, 43001, CZ	23.01.2019
318727	DAFIKO s.r.o., Beethovenova 5884, Chomutov, 43001, CZ	23.01.2019
319613	DAFIKO s.r.o., Beethovenova 5884, Chomutov, 43001, CZ	23.01.2019
320515	Pražská izolační s.r.o., Bílenské náměstí 6/4, Praha 8, Dolní Chabry, 18400, CZ	29.01.2019

Číslo zápisu (111)	Vlastník (730)	S účinností od (580)
322988	Hussain Zahra, Royds Hall, Royds Hall Lane, Low Moor, Bradford, BD12 0EJ, GB	28.01.2019
322988	Hussain Danyaal, Royds Hall, Royds Hall Lane, Low Moor, Bradford, BD12 0EJ, GB	28.01.2019
322988	Hussain Maariah, Royds Hall, Royds Hall Lane, Low Moor, Bradford, BD12 0EJ, GB	28.01.2019
322988	Hussain Imran, Royds Hall, Royds Hall Lane, Low Moor, Bradford, BD12 0EJ, GB	28.01.2019
322988	Hussain Rizwana, Royds Hall, Royds Hall Lane, Low Moor, Bradford, BD12 0EJ, GB	28.01.2019
325518	Uzeniny Příbram, a.s., Antala Staška 1670/80, Praha 4, Krč, 14000, CZ	23.01.2019
332675	Uzeniny Příbram, a.s., Antala Staška 1670/80, Praha 4, Krč, 14000, CZ	23.01.2019
334934	Uzeniny Příbram, a.s., Antala Staška 1670/80, Praha 4, Krč, 14000, CZ	23.01.2019
334943	Uzeniny Příbram, a.s., Antala Staška 1670/80, Praha 4, Krč, 14000, CZ	23.01.2019
338049	Uzeniny Příbram, a.s., Antala Staška 1670/80, Praha 4, Krč, 14000, CZ	23.01.2019
338050	Uzeniny Příbram, a.s., Antala Staška 1670/80, Praha 4, Krč, 14000, CZ	23.01.2019
342144	DeNuevo s.r.o., Českobrodská 1174, Praha 9, Kyje, 19800, CZ	23.01.2019
346203	DeNuevo s.r.o., Českobrodská 1174, Praha 9, Kyje, 19800, CZ	23.01.2019
346204	DeNuevo s.r.o., Českobrodská 1174, Praha 9, Kyje, 19800, CZ	23.01.2019
346205	DeNuevo s.r.o., Českobrodská 1174, Praha 9, Kyje, 19800, CZ	23.01.2019
347924	DeNuevo s.r.o., Českobrodská 1174, Praha 9, Kyje, 19800, CZ	23.01.2019
364143	Uzeniny Příbram, a.s., Antala Staška 1670/80, Praha 4, Krč, 14000, CZ	23.01.2019
368017	Uzeniny Příbram, a.s., Antala Staška 1670/80, Praha 4, Krč, 14000, CZ	23.01.2019
368890	ELEKTROTECHNIKA, a.s., Kolbenova 936/5e, Praha 9, Vysočany, 19000, CZ	29.01.2019
368891	ELEKTROTECHNIKA, a.s., Kolbenova 936/5e, Praha 9, Vysočany, 19000, CZ	29.01.2019
369327	ELEKTROTECHNIKA, a.s., Kolbenova 936/5e, Praha 9, Vysočany, 19000, CZ	29.01.2019
370635	Lightway s.r.o., Merhoutova 1388/5, Praha 4, Kunratice, 14800, CZ	28.01.2019
370726	Šigut Jiří, Lipová 494, Řepiště, 73932, CZ	28.01.2019

## Ostatní rozhodné údaje a úřední opravy

Kapitola zahrnuje zejména přetřídění seznamu výrobků a služeb v návaznosti na mezinárodní zápis, opravu chyb ve formulaci, přepisů a zjevných nesprávností za účelem uvedení do souladu se skutečností. V této kapitole jsou zveřejňovány jen takové údaje, které nemohou být zveřejněny spolu se zveřejněním přihlášky nebo se zápisem ochranné známky. Dále kapitola obsahuje důležitá úřední sdělení.

(97) **EP 3174292**

Udělení evropského patentu č. 3174292 ze dne 28.11.2018 bylo zrušeno a řízení bylo přerušeno.

---

(111) **324631**

(210) O-487258

Úřední oprava v návaznosti na mezinárodní zápis:

Položka ve třídě 8 "nůžky elektrické" byla přetříděna do třídy 7. Zbývající část formulace "nůžky neelektrické" zůstávají nadále ve třídě 8.

---

(111) **362498**

(210) O-538972

V návaznosti na mezinárodní zápis se služby "poskytování franchise v oblasti stravování a nápojů" přetřídí ze tř. 43 do tř. 45.

---

(111) **368535**

(210) O-547180

Úřední oprava v návaznosti na mezinárodní zápis:

Služby „překlad obchodních nebo podnikatelských informací“ (součást prvního výrazu ve třídě 35) byla přetříděna ze třídy 35 do třídy 41.

Zbývající část tohoto výrazu „shromažďování, poskytování, třídění nebo jiné zpracovávání obchodních nebo podnikatelských informací, včetně vytváření, zpracovávání a třídění dat v rámci databází“ zůstává ve třídě 35.

---

(111) **370883**

(210) O-538343

V důsledku administrativního pochybení nedošlo k částečnému omezení seznamu výrobků a služeb po nabytí právní moci rozhodnutí Úřadu. Seznam výrobků a služeb byl proto omezen na následující znění: (35) online inzerce v počítačové síti, optimalizace návštěvnosti webových stránek, optimalizace vyhledávačů pro účely podpory prodeje, poskytování obchodních informací prostřednictvím webových stránek.

---