

### Číselné INID kódy pro označování bibliografických dat technických řešení

### INID Codes for the identification of bibliographic data of technical solutions

(Standard WIPO ST. 9 a ST. 80)

(11)	číslo patentu/zápisu/osvědčení	(11)	Number of the patent/registration/certification
(15)	datum zápisu průmyslového vzoru	(15)	Industrial design registration date
(21)	číslo přihlášky/žádosti	(21)	Application number
(22)	datum podání přihlášky/žádosti	(22)	Date of application filling
(23)	údaje o výstavní prioritě	(23)	Exhibition priority data
(28)	počet průmyslových vzorů	(28)	Number of industrial designs included in the application
(31)	číslo prioritní přihlášky	(31)	Number of priority application
(32)	datum podání prioritní přihlášky	(32)	Filling date of priority application
(33)	země priority	(33)	Priority country
(40)	datum zveřejnění přihlášky vynálezu	(40)	Date of publication of patent application
(45)	datum zveřejnění zapsaného průmyslového vzoru	(45)	Publication date of the registered industrial design
(47)	datum zveřejnění udělení patentu a zápisu užitého vzoru, datum zápisu užitého vzoru, datum oznámení udělení evropského patentu v Evropském patentovém věstníku	(47)	Publication date of patent granting and publication date of utility model registration, registration date of utility model, publication date of European patent granting in the European patent bulletin
(51)	mezinárodní patentové třídění/Locarnské třídění průmyslových vzorů	(51)	International Patent Classification/ Locarno Classification for Industrial Designs
(54)	Název	(54)	Title
(55)	vyobrazení průmyslového vzoru	(55)	Reproduction of the industrial design
(57)	Anotace	(57)	Abstract
(68)	číslo základního patentu	(68)	Number of the basic patent
(71)	označení přihlašovatele/žadatele	(71)	Applicant
(72)	označení původce	(72)	Inventor
(73)	označení majitele/vlastníka	(73)	Owner
(74)	označení zástupce	(74)	Attorney's name and address
(86)	číslo mezinárodní přihlášky	(86)	International application number
(87)	číslo mezinárodního zveřejnění	(87)	International publication number
(92)	datum a číslo první registrace přípravku pro Českou republiku	(92)	Date and number(s) of the first authorization to market the product in the CZ
(93)	datum, číslo a země první registrace přípravku v rámci Společenství	(93)	Date, number(s) and country of the first authorization to market the product in the EEC
(94)	doba platnosti osvědčení	(94)	Term of certification validity
(95)	označení a typ přípravku	(95)	Name of the product and product type
(96)	datum podání a číslo evropské patentové přihlášky	(96)	European patent application filling date and number
(97)	datum zveřejnění a číslo zveřejnění evropské patentové přihlášky v Evropském patentovém věstníku	(97)	European patent application publication date and publication number in the European patent bulletin

### Číselné INID kódy pro označování bibliografických dat ochranných známek

### INID codes and minimum required for the identification of bibliographic data relating to marks

(Standard WIPO ST.60)

(111)	Číslo zápisu ochranné známky (registrace)	(111)	Number of registration
(151)	Datum zápisu ochranné známky	(151)	Date of the registration
(210)	Číslo přihlášky ochranné známky (spisu)	(210)	Number of the application
(220)	Datum podání přihlášky	(220)	Date of filing of the application
(320)	Datum vzniku práva přednosti	(320)	Date of the first application
(442)	Datum zveřejnění přihlášky po průzkumu	(442)	Date of the publication of the examined application
(450)	Datum zveřejnění zápisu ochranné známky ve Věstníku	(450)	Date of publication of the registration
(510)	Seznam výrobků a služeb	(510)	List of goods and/or services
(511)	Číslo třídy výrobků a služeb	(511)	Number of the class of goods and/or services
(526)	Omezení rozsahu ochrany o prvek	(526)	Disclaimer
(540)	Znění nebo vyobrazení ochranné známky	(540)	Reproduction of the mark
(551)	Kolektivní ochranná známka	(551)	Collective mark
(554)	Prostorová ochranná známka	(554)	Three-dimensional mark
(558)	Ochranná známka tvořená pouze barvou nebo kombinací barev	(558)	Mark consisting exclusively of one or several colours
(580)	Datum zápisu jakékoliv transakce v souvislosti s přihláškou nebo zápisem ochranné známky do rejstříku, např. změna majitele, změna jména nebo adresy, vzdání se práv k ochranné známce atd. (účinnost)	(580)	Date of recording of any kind of transaction in respect of applications or registrations (e.g. change in ownership, change in name or address, renunciation, termination of protection)
(591)	Údaje o barevnosti ochranné známky	(591)	Information concerning colour claimed
(730)	Přihlašovatel/vlastník ochranné známky	(730)	The applicant or the holder of the mark
(740)	Zástupce	(740)	Name and address of the representative
(770)	Jméno a adresa dřívějšího přihlašovatele nebo vlastníka (v případě změny vlastnictví)	(770)	Name and address of the previous applicant or holder (in case of change in ownership)
(791)	Jméno a adresa nabyvatele licence	(791)	Name and address of the licensee
(793)	Podmínky a omezení licence	(793)	Indication of conditions and/or restrictions under the license
(800)	Mezinárodní zápis ochranné známky	(800)	International registration

# Kódy pro kódování záhlaví oznámení publikovaných ve Věstníku

(Standard WIPO ST. 17)

BB9A	zveřejněné přihlášky vynálezů	MK1K	zánik užitého vzoru uplynutím doby platnosti
FG1K	zapsané užité vzory	MK4A	zánik patentů uplynutím doby platnosti
FG4A	udělené patenty	MK4F	zánik autorských osvědčení uplynutím doby platnosti
FG4Q	zapsané průmyslové vzory	MK4Q	zánik průmyslového vzoru uplynutím doby ochrany
LD3K	částečný výmaz užitého vzoru	MM4A	zánik patentů pro nezaplacení ročních poplatků
LD4Q	částečný výmaz průmyslového vzoru	MM4F	zánik autorských osvědčení pro nezaplacení ročních poplatků
MA4A	zánik patentu vzdáním se	ND1K	prodloužení platnosti užitého vzoru
MA4F	zánik autorských osvědčení vzdáním se	ND4Q	obnova doby ochrany průmyslového vzoru
MC3K	výmaz užitého vzoru	PA4A	změna autorského osvědčení na patent
MC4A	zrušení patentu	PC9A	změna dispozičního práva k vynálezu
MC4F	zrušení autorského osvědčení	PD1K	převod práv a ostatní změny majitelů užitého vzoru
MC4Q	výmaz průmyslového vzoru	PD4A	převod práv a ostatní změny majitelů patentů
MH1K	zánik užitého vzoru vzdáním se	PD4Q	převod práv a ostatní změny vlastníků průmyslových vzorů
MH4A	částečné zrušení patentu	QA9A	nabídka licence
MH4F	částečné zrušení autorského osvědčení	SB4A	zapsané patenty do rejstříku po odtajnění
MH4Q	zánik průmyslového vzoru vzdáním se	SB4F	zapsaná autorská osvědčení do rejstříku po odtajnění

## Opravy Změny Různé

### Opravy u přihlášek vynálezů s žádostí o udělení patentu

HA9A	jmenování vynálezce	HG9A	oprava chyb v třídění
HB9A	oprava jmen	HH9A	oprava nebo změna všeobecně
HC9A	změna jmen	HK9A	tiskové chyby v úředních věstnících
HD9A	oprava adres		
HE9A	změna adres		
HF9A	oprava dat		

### Opravy ochranných dokumentů

Patenty	autorská osvědčení	užité vzory	průmyslové vzory	
TA4A	TA4F	TA1K	TA4Q	jmenování vynálezce
TB4A	TB4F	TB1K	TB4Q	oprava jmen
TC4A	TC4F	TC1K	TC4Q	změna jmen
TD4A	TD4F	TD1K	TD4Q	oprava adres
TE4A	TE4F	TE1K	TE4Q	změna adres
TF4A	TF4F	TF1K	TF4Q	oprava dat
TG4A	TG4F	TG1K	TG4Q	oprava chyb v třídění
TH4A	TH4F	TH1K	TH4Q	oprava nebo změna všeobecně
TK9A	TK9F	TK1K	TK4Q	tiskové chyby v úřed. věstnících

**Kódy pro označování zemí a mezinárodních organizací použité ve věstníku**

AT	Rakousko
CH	Švýcarsko
CU	Kuba
CY	Kypr
CZ	Česká republika
DE	Spolková republika Německo
FR	Francie
GB	Velká Británie
HU	Maďarsko
IT	Itálie
JP	Japonsko
PL	Polsko
SE	Švédsko
SK	Slovensko
US	Spojené státy americké

**Kódy pro označování států USA použité ve věstníku**

CA	California
DE	Delaware
IL	Illinois
MD	Maryland
NC	North Carolina
NJ	New Jersey
NY	New York

## BB9A

## Zveřejněné přihlášky vynálezů - přehled podle čísel přihlášek

Dále uvedené přihlášky vynálezů byly zveřejněny dnem, uvedeným ve Věstníku podle zákona č. 527/1990 Sb., o vynálezech a zlepšovacích návrzích, ve znění pozdějších předpisů, a jsou k dispozici v patentové knihovně Úřadu průmyslového vlastnictví, Antonína Čermáka 2a, 160 68, Praha 6.

(21)	(51)	(21)	(51)
2017-470	<b>C 02 F 3/34</b> (2006.01)	2017-564	<b>B 60 N 2/815</b> (2018.01)
2017-541	<b>F 21 S 41/141</b> (2018.01)	2017-566	<b>H 01 J 37/244</b> (2006.01)
2017-544	<b>A 61 M 5/20</b> (2006.01)	2017-776	<b>F 24 C 7/02</b> (2006.01)
2017-545	<b>A 61 M 5/19</b> (2006.01)	2017-782	<b>F 41 B 11/723</b> (2013.01)
2017-553	<b>C 12 N 15/82</b> (2006.01)	2018-278	<b>B 66 B 9/00</b> (2006.01)
2017-557	<b>C 10 L 5/48</b> (2006.01)	2018-377	<b>B 01 D 46/06</b> (2006.01)
2017-558	<b>G 01 K 1/08</b> (2006.01)	2019-67	<b>G 09 F 15/00</b> (2006.01)
2017-563	<b>F 03 B 17/06</b> (2006.01)		

## Zveřejněné přihlášky vynálezů - řazené podle MPT

- (51) **A61M 5/19** (2006.01)  
**A61M 5/20** (2006.01)  
**A61M 5/32** (2006.01)
- (21) **2017-545**  
(71) OLD and RICH spol. s r.o., Praha 5, CZ  
(72) Uher Oldřich Ing., Praha 5, CZ  
(54) **Autoinjektor**  
(22) 15.09.2017  
(57) Autoinjektor pro intramuskulární vpravování léčiv do těla umožňující rychlé a kvalitní smíchání účinných látek, které se nacházejí ve vložce autoinjektoru ve dvou a více oddělených komorách. Autoinjektor se skládá z těla, ve kterém je umístěn spouštěcí mechanismus a dvoukomorová nebo vícekomorová vložka ve tvaru dutého válce stejného vnitřního průměru po celé délce, v jejíž spodní vnitřní části je jedna nebo více směšovacích drážek, které slouží ke kvalitnímu smíchání účinných látek. Vložka je spojena s tělem autoinjektoru závitovým spojem, čímž se zjednoduší výměna vložky a zlepši vlastní aplikace. Vložka je ve spodní části opatřena septem, které se penetruje při aplikaci kanylou. Aplikaci zajišťuje spouštěcí mechanismus, který se skládá z táhla, tlačné pružiny a pojistky, která fixuje táhlo se stlačenou pružinou. Pojistka je zajištěna závlačkou proti samovolnému nežádoucímu spuštění.

- (51) **A61M 5/20** (2006.01)  
**A61M 5/32** (2006.01)
- (21) **2017-544**  
(71) OLD and RICH spol. s r.o., Praha 5, CZ  
(72) Uher Oldřich, Praha 5, CZ  
(54) **Jednokomorový autoinjektor**  
(22) 15.09.2017  
(57) Je popisováno technické řešení speciálního autoinjektoru pro vpravování léčiv do těla intramuskulárním způsobem. Konstrukce autoinjektoru využívá jednokomorovou vložku naplněnou roztokem účinné látky. V horní části těla autoinjektoru je víčko, ve kterém je umístěn spouštěcí mechanismus sestávající z táhla, pojistky, závlačky a tlačné pružiny. Ve spodní části těla autoinjektoru je umístěna jednokomorová vložka, která je pevně spojena závitem k tělu autoinjektoru. Vložka je v horní části uzavřena posuvným těsněním, ve kterém je uchycen držák kanyly s vlastní kanylou. Spodní část vložky je uzavřena septem a kovovým uzávěrem. Septum je snadno penetrovatelné kanylou.

- (51) **B01D 46/06** (2006.01)  
**B01D 46/52** (2006.01)  
**F02C 7/052** (2006.01)  
**F24F 3/16** (2006.01)
- (21) **2018-377**  
(71) Bieniek Josef Dipl.-Ing., 45259 Essen, DE  
(72) Bieniek Josef, 45259 Essen, DE  
(54) **Kapsový filtr a upínací profil pro připevnění kapsy filtru**  
(22) 26.07.2018

- (57) Kapsový filtr, obsahující konstrukci nosného rámu (1) s minimálně dvěma filtračními kapsami (2), kde rámová konstrukce má párově paralelní, s rohovými spojkami (3) spojené profilové prvky (1a), a boční upínací profily, přičemž každá filtrační kapsa (2) má na straně vstupu vzduchu do mechanického upnutí (6) osazené hrany, jejichž okraje jsou osazeny v rámci rámové konstrukce paralelně k páru profilových prvků, volné okraje kapsy jsou naproti tomu odpovídajícím způsobem připevněny v profilových prvcích rámové konstrukce (1). Mechanická upnutí (6) jsou provedena v otvorech bočního upínacího profilu, které jsou průběžně provedeny podél minimálně jednoho páru profilových prvků. Přičemž boční upínací profily jsou osazeny mezi spojujícími prvky (3) profilu a v jejich rámci nastaveny do vzájemné polohy pomocí podpěr na povrchu každé horní a spodní výztužné stěny spojujícího prvku (3).
- (74) PATENTSERVIS Praha a.s., Na Podkovce 281/10, Praha 4, Podolí, 14700

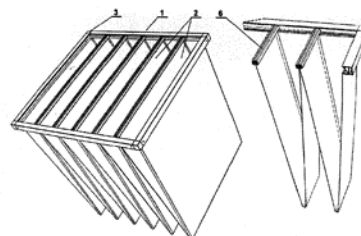

- (51) **B60N 2/815** (2018.01)
- (21) **2017-564**  
(71) Hanuliak Alojz Ing., Brno - Trnitá, CZ  
Hájek Václav Ing. arch., Brno, CZ  
(72) Hanuliak Alojz Ing., Brno - Trnitá, CZ  
Hájek Václav Ing. arch., Brno, CZ  
(54) **Opěrka hlavy motorových vozidel**  
(22) 20.09.2017  
(57) Opěrka hlavy motorových vozidel je tvořena alespoň jedním základním dutým tělem (1) opěrky a alespoň jedním připojovacím prvkem (3) pro připojení základního dutého těla (1) k opěradlu sedadla vozidla. V základním dutém těle (1) opěrky je uloženo alespoň jedno aktivně horizontálně výsuvné boční zádržné křídlo (2) pro případ bočního nárazu vozidla, tvořené alespoň dvěma vzájemně teleskopicky zasouvateľnými prvky (21), z nichž jeden tvoří pouzdro (22) pro zasunutí a uložení ostatních výsuvných teleskopických prvků (21), uložené v základním dutém těle (1) opěrky a opatřené aktivačním prvkem (23) reagujícím na náraz vozidla.
- (74) INPARTNERS GROUP, Ing. Leopold Dadej, patentový zástupce, Na Valtické 339/6, Břeclav 4, 69141

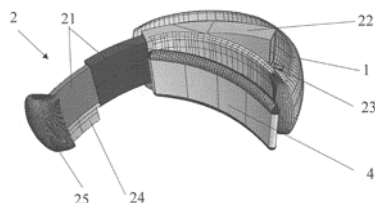

- (51) **B66B 9/00** (2006.01)  
**B66B 11/00** (2006.01)  
**E04B 1/24** (2006.01)
- (21) **2018-278**
- (71) Smrček Martin, Kyjov, CZ  
Sojka René, Brno, Žebětín, CZ
- (72) Smrček Martin, Kyjov, CZ  
Sojka René, Brno, Žebětín, CZ
- (54) **Modulová samonosná konstrukce výtahové šachty**
- (22) 08.06.2018
- (57) Modulová samonosná konstrukce výtahové šachty zahrnuje stojiny (1) a příčníky (2) vzájemně upevněně zasouvacími spojovacími díly (4) a zahrnuje horizontální prvky (41) s otvory a spojovací prvek (43) opatřený alespoň jedním otvorem. Ve spojovacím prvku (43) je uspořádán vertikální prvek (42) s otvory (14), který je opatřen zesílenou částí (13) s otvory (14). Vnější povrch (431) spojovacího prvku (43) je ve spojení s horizontálními prvky (41), zatímco vnitřní povrch (432) spojovacího prvku (43) je ve spojení s vnějším povrchem (421) vertikálního prvku (42), jehož vnitřní povrch (422) je v spojení se zesílenou částí (13) s otvory (14).
- (74) INPARTNERS GROUP, Ing. Dušan Kendereški, Koliště 1965/13a, Brno, Černá Pole, 60200

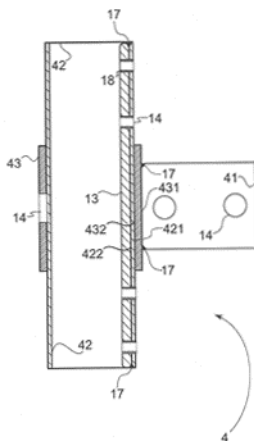

- (51) **C02F 3/34** (2006.01)  
**C02F 3/30** (2006.01)  
**C02F 101/16** (2006.01)  
**C02F 1/58** (2006.01)
- (21) **2017-470**
- (71) Česká zemědělská univerzita v Praze, Praha 6, Suchbát, CZ  
Švehla Pavel, Praha 4, Krč, CZ
- (72) Michal Pavel, Havlíčkův Brod, CZ  
Pacek Lukáš, Libčice nad Vltavou, CZ  
Tlustoš Pavel, Praha 4, Krč, CZ  
Habart Jan, Karlík, CZ
- (54) **Dvoustupňová úprava kapalné frakce fermentačního zbytku ze zemědělských bioplynových stanic nitrifikací a následným tepelným zahuštěním**
- (22) 15.08.2017
- (57) Předkládané řešení se týká způsobu zpracování kapalné frakce fermentačního zbytku, kdy se kapalná frakce fermentačního zbytku nejprve oxyselí biochemickou oxidací v ní obsaženého amoniakálního dusíku na dusičnany a/nebo dusitany pomocí nitratačních a nitritačních mikroorganismů, a následně se z této kapalné frakce fermentačního zbytku tepelným zahuštěním odstraní 20 až 80 % vody v ní obsažené.
- (74) HARBER IP s.r.o., Dukelských hrdinů 567/52, Praha 7, Holešovice, 17000

- (51) **C10L 5/48** (2006.01)  
**B09B 3/00** (2006.01)
- (21) **2017-557**
- (71) Greiner Packaging International GmbH, 4550 Kremsmünster, AT
- (72) Dobner Jiří, Zádveřice-Raková, CZ
- (54) **Způsob zpracování nesavých práškových materiálů**
- (22) 19.09.2017
- (57) Způsob zpracování nesavých práškových materiálů, jako jsou tonery, vosky a polymerní materiály, zejména odpadní, pro následný transport, skladování a využití spočívá v tom, že nesavý práškový materiál se v první fázi smíchá v homogenizéru se savým materiálem o velikosti částic od 1 μm do 20 mm a s kapalnou složkou, nebo meziproduktem předzpracování savého materiálu s kapalnou složkou, jako jsou kaly. Takto získaná zhomogenizovaná směs s minimálním hmotnostním podílem kapalné složky 3 % se ztuhne stlačením tlakem do 40 MPa. Teplota, na niž se při tom stačovaná směs zahřeje, měřená v celém průřezu stlačované směsi, nepřesáhne 80 °C a lokální zvýšení teploty při mechanické změně v průběhu stlačování je limitováno mezní teplotou 350 °C.
- (74) Všeček Zelený Švorčík Kalenský & Partners, advokátní a patentová kancelář, JUDr. Otakar Švorčík, advokát, Hálkova 2, Praha 2, 12000

- (51) **C12N 15/82** (2006.01)  
**A01H 5/10** (2018.01)  
**A01H 6/46** (2018.01)  
**C07K 14/47** (2006.01)  
**C07K 14/435** (2006.01)  
**C07K 14/415** (2006.01)
- (21) **2017-553**
- (71) ÚSOVSKO a.s., Klopina, CZ  
Univerzita Palackého v Olomouci, Olomouc, CZ
- (72) Holásková Edita Mgr., Olomouc, Neředín, CZ  
Galuszka Petr doc. Mgr., Ph.D., Olomouc, CZ  
Frébort Ivo prof. RNDr., CSc., Ph.D., Bystročice, CZ  
Mílek Jiří Ing., Klopina, CZ
- (54) **Způsob přípravy rostlin ječmene produkujících antimikrobiální peptidy**
- (22) 18.09.2017
- (57) Způsob přípravy rostlin ječmene vhodných pro purifikaci antimikrobiálních peptidů, při němž se do genomu ječmene vloží nukleotidová sekvence obsahující sekvenci s alespoň 80% identitou k sekvenci genu kódující antimikrobiální peptid, např. lidský katelicidin, a sekvence kódující stabilizační a purifikační kotvy pod kontrolou zrnově specifického nebo konstitutivního promotoru. Způsob přípravy rostlin ječmene produkujících antimikrobiální peptidy, při němž se do genomu ječmene vloží nukleotidová sekvence obsahující sekvenci kódující N-terminální signální peptid z jiné rostliny než ječmene pro translokaci peptidu skrz endoplasmatické refikulum, a sekvenci kódující alespoň jeden zvířecí antimikrobiální peptid, s výhodou peptid ze skupiny katelicidinů, defensinů a magaininů. Expresní kazeta, rostlina ječmene, obilka ječmene, chimerické peptidické varianty LL-37 a způsob přípravy rekombinantních zvířecích antimikrobiálních peptidů.
- (74) HARBER IP s.r.o., Dukelských hrdinů 567/52, Praha 7, Holešovice, 17000

- (51) **F03B 17/06** (2006.01)  
**F03B 17/02** (2006.01)  
**H02N 11/00** (2006.01)
- (21) **2017-563**
- (71) Šlangal Stanislav, Liberec, Liberec V-Kristiánov, CZ
- (72) Šlangal Stanislav, Liberec, Liberec V-Kristiánov, CZ  
Junek Václav Ing., CSc., Praha 4, Krč, CZ  
Raclová Andrea, Liberec, Liberec V-Kristiánov, CZ
- (54) **Konstrukční uspořádání zařízení pro výrobu energie**
- (22) 19.09.2017
- (57) Zařízení pro výrobu energie sestává z nádrže (1), s výhodou kruhové, jejímž středem prochází hřídel (3), na němž je otočně upevněn dutý kruhový generátor (3), po jehož obvodových stěnách jsou umístěny nejméně dvě trysky (4). Generátor (3) je uvnitř rozdělen na tlakové komory (7) v počtu podle množství trysek (4). Ve spodní části generátoru (3) je vytvořeno sání (2) s výhodou kónické. V prostoru mezi sáním (2) a generátorem (3) je umístěn ostříkovací kroužek (6). Mimo nádrž (1) je umístěn elektromotor (10) propojený s otočným hřídelem (5) pro roztočení generátoru (3) umístěného v nádrži (1). Nádrž (1) je do určité výše naplněna kapalinou,

vždy však od alespoň do takové výše, aby sání (2) bylo ponořeno a ostřikovací kroužek (6) byl nad hladinou (11) kapaliny. Motor (10) je s výhodou krokový motor a může sloužit k dalšímu využití, např. k výrobě el. energie či sloužit jako regulace otáček generátoru (3).

- (74) RETROPATENT s.r.o., Dobiášova 1246/29, Liberec, Liberec VI-Rochlice, 46006

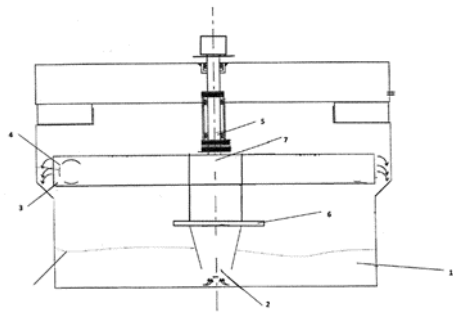

- (51) **F21S 41/141** (2018.01)  
**F21S 43/40** (2018.01)  
**F21S 43/239** (2018.01)  
**G02B 6/24** (2006.01)  
**F21S 43/241** (2018.01)  
**F21S 43/14** (2018.01)

(21) **2017-541**

(71) Varroc Lighting Systems, s.r.o., Šenov u Nového Jičína, CZ

(72) Gloss Tomáš Ing., Vítkov, CZ

Hruška Jakub Ing. RNDr., Ph.D., Hlučín, CZ

Šimurda Vít Bc., Nový Jičín, CZ

Hanko Ján RNDr., Ph.D., Dolný Kubín, SK

(54) **Světlovodivý optický systém, zejména pro světelné zařízení vozidla**

(22) 14.09.2017

(57) Světlovodivý optický systém zahrnuje plošně tvarovaný světlovod (1) z opticky transparentního materiálu s přidruženou světelnou jednotkou (3) a kolimačním elementem (2). Světlovod (1) obsahuje výstupní plochu (12) pro výstup světelných paprsků (10) a navazovací plochu (11) pro navazování světelných paprsků (10) do světlovodu (1). Výstupní plocha (12) a navazovací plocha (11) jsou umístěny na plochách příčné spojovací horní (5) a spodní plochu (6) světlovodu (1) a navazovací plocha (11) zahrnuje dílčí plochu (11c), umístěnou proti výstupní ploše (22) kolimačního elementu (2), a z jedné nebo obou stran dílčí plochy (11c) stranovou dílčí plochu (11a, 11b). Výška (v) výstupní plochy (22) je větší než tloušťka (t) světlovodu (1), takže výstupní plocha (22) svou přesahovou částí (8, 9) zasahuje nad horní plochu (5) a/nebo pod spodní plochu (6) světlovodu (1). Světlovod (1) je pro každou přesahovou část (8, 9) opatřen alespoň jednou dvojicí reflexních prostředků (4a, 4b; 4c), zahrnující první reflexní prostředek (4a, 4b) umístěný proti přesahové části (8, 9) a jejich odraz do druhého reflexního prostředku (4c) uzpůsobeného k nasměrování světelných paprsků (10) proti stranové dílčí ploše (11a, 11b).

- (74) HAINZ – Patentová a známková kancelář, JUDr. Ing. Miloslav Hainz, Slunečná 377, Mratín, 25063

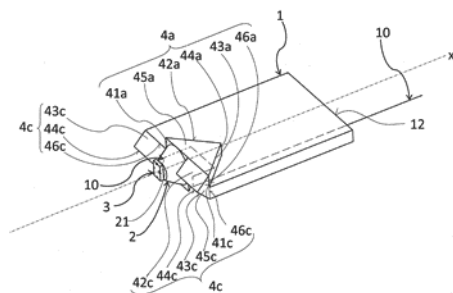

- (51) **F24C 7/02** (2006.01)  
**H05B 6/64** (2006.01)  
**H05B 6/80** (2006.01)

(21) **2017-776**

(71) Vysoká škola báňská-Technická univerzita Ostrava, Ostrava, Poruba, CZ

(72) Košťál Pavol prof. RNDr., CSc., Ostrava, Poruba, CZ

Košťalová Jančíková Zora prof. Ing., CSc., Ostrava, Poruba, CZ

Vlček Jozef doc. Ing., Ph.D., Ostrava, Svinov, CZ

(54) **Zařízení pro vytápění prostor konverzí mikrovln na teplo**

(22) 04.12.2017

(57) Zařízení pro vytápění prostor konverzí mikrovln na teplo je složeno z kovové skříně (1) se zdrojem (2) mikrovlnného záření, stínící stěny (3) s nejméně jedním ohřívacím tělesem (4) a napájením. Stěna (3) kovová skříně (1), i ohřívací těleso (4) jsou pokryty vrstvou elektricky nevodivé černé barvy. Zařízení využívá dielektrického ohřevu materiálu ohřívacího tělesa (4) v celém jeho objemu, čím se dosahuje relativně vysoké povrchové teploty kovové vyzařovací plochy. Na základě Stefanova-Boltzmannova zákona tak dochází k sálení tepelné energie o velké hustotě do prostoru mimo zařízení. Zařízení je možné využívat k vytápění obytných i užitkových prostor.

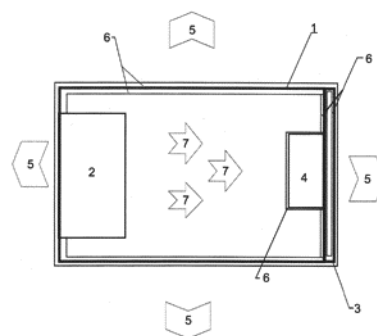

(51) **F41B 11/723** (2013.01)

**F41B 11/643** (2013.01)

**F41B 11/642** (2013.01)

(21) **2017-782**

(71) Tichý Tomáš Ing., Jesenice, CZ

(72) Tichý Tomáš Ing., Jesenice, CZ

(54) **Zbraň poháněná stlačeným plynem**

(22) 06.12.2017

(57) Regulace zbraní poháněných plynem, který je buď předem stlačený, nebo ke stlačení dochází před výstřelem, pomocí pružiny (2) a dále soustavou pístu (3) umístěných ve válci (4). Na konci válce (4) je hlava (5) opatřená tryskou (7) propojenou s hlavní (8) umístěnou v komoře (6) pro projektil. Mezi tryskou (7) a hlavní (8) je těsnění (9). U zbraní obsahujících ramínko (11) podavače je tento prvek opatřen výřezem (13) pro regulační prvek (14) regulátoru (15) pohybu ramínka (11) podavače, pro zamezení dosednutí trysky (7) na těsnění (9) na hlavní (8), v aktivní poloze regulačního prvku (14). U zbraní, které ramínko (11) podavače neobsahují, je zabráněno dosednutí trysky (7) na těsnění (9) alespoň jedním regulačním prvkem (14).

- (74) Ing. Václav Kratochvíl, Husnikova 2086/22, Praha 5, Stodůlky, 15800

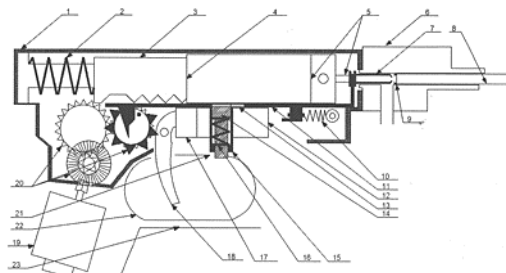

(51) **G01K 1/08** (2006.01)

**G01K 7/02** (2006.01)

**G01K 13/02** (2006.01)

(21) **2017-558**

(71) Vysoká škola báňská-Technická univerzita Ostrava, Ostrava, Poruba, CZ

(72) Čech Bohumír Doc. Dr. Ing., Ostrava, Koblov, CZ

Dvořák Pavel Ing., Ostrava, Petřkovice, CZ

Vávrová Zuzana Ing., Ostrava, Heřmanice, CZ

Fojtů Radim Ing., Kunčice pod Ondřejníkem, CZ

Palička Ondřej Ing., Potštát, CZ

(54) **Teploměr pro kontaktní měření v abrazivním prostředí**

(22) 19.09.2017

(57) Teploměr pro kontaktní měření v abrazivním prostředí, umožňuje rychlejší reakci měřicího konce termočlánku (5) na změnu teploty měřeného prostředí. Podstatou této konstrukce teploměru je vyvedení měřicího konce termočlánku (5) těsně pod povrch ochranného pláště (2), v místě bez usazenin a s minimální možnou abrazí povrchu vlivem pohybu pevných částic v měřeném prostředí a natočení vůči kolmici na směr proudění o 15° až 30° ve směru proudění měřeného média. Teploměr se skládá ze silnostěnného těla ochranného pláště (2) s vyvrtanými otvory, termočlánku (5), ochranné krytky (3), keramické trubičky (4), izolace (7) a zářabetonu (8).

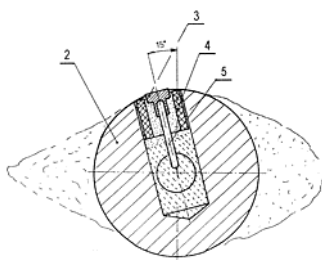

(51) **G09F 15/00** (2006.01)

(21) **2019-67**

(71) iSIGNUS s.r.o., Praha 8, Libeň, CZ

(72) Benda Jan, Kladno, CZ

(72) Klimeš Petr, Horní Bezděkov, CZ

(54) **Samosvorný zámkový spoj nosného profilu a deskového elementu**

(22) 08.02.2019

(57) Samosvorný zámkový spoj nosného profilu (8) a deskového elementu (6) sestává nejméně ze dvou aretačních prvků (1), dvou základně (2) a dvou nosných prvků (5), přičemž aretační prvek (1) obsahuje hlavní otvor (11) pro nosný profil (8) a v boční stěně obsahuje alespoň jeden otvor (12) pro vložení fixačního členu (2). Aretační prvek (1) obsahuje nejméně dva spojovací otvory (13) k přijmutí spojovacích členů (3) a je spojen pomocí spojovacích členů (3) k základně (4), která za tímto účelem obsahuje spojovací otvory (44) k přijmutí spojovacích členů (3). Základna (4) dále obsahuje nejméně jedno vybrání (42) pro přijmutí nosného prvku (5), přičemž nosný prvek (5) dále obsahuje drážku (51) a/nebo zahlobení (53) pro zapuštění deskového elementu (6).

(74) DANĚK & PARTNERS Advokátní a patentová kancelář, Ing. Vilém Daněk Ph.D., LL.M., Vinohradská 403/17, Praha 2, Vinohrady, 12000

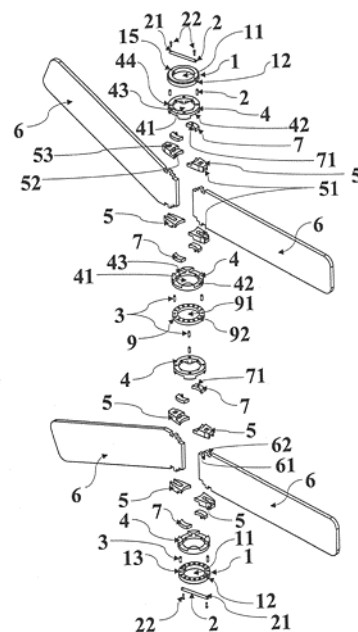

(51) **H01J 37/244** (2006.01)

**H01J 37/26** (2006.01)

**H01J 37/30** (2006.01)

(21) **2017-566**

(71) Tescan Brno, s.r.o., Brno, Kohoutovice, CZ

(72) Jiruše Jaroslav Ing., Ph.D., Blansko, CZ

(72) Lopour Filip Ing., Ph.D., Brno, Pisárky, CZ

(54) **Zařízení s iontovým tubusem a rastrovacím elektronovým mikroskopem**

(22) 20.09.2017

(57) Zařízení s iontovým tubusem a rastrovacím elektronovým mikroskopem obsahuje alespoň jeden tubusový detektor signálu umístěný uvnitř iontového tubusu nebo na něm. Při dopadu svazku generovaného iontovým tubusem nebo rastrovacím elektronovým mikroskopem na povrch vzorku se signál generovaný na vzorku detekuje na tubusovém detektoru. Tubusový detektor je proveden jako detektor signálních elektronů, zpětně odražených iontů nebo detektor jiného typu signálu. Tubusový detektor dále může být opatřen filtrační mřížkou pro filtrování signálu.

(74) PatentEnter s.r.o., Koliště 1965/13a, Brno, Černá Pole, 60200

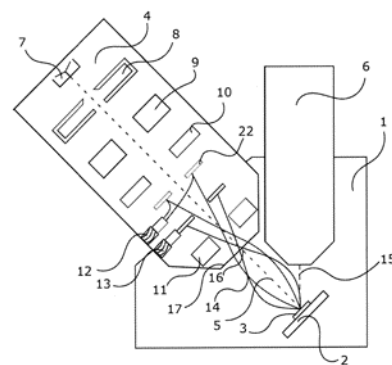

### Zveřejněné přihlášky vynálezů - přehled podle třídících znaků

(51)		(21)		(51)		(21)
A 01 H 5/10	(2018.01)	2017-553		F 03 B 17/02	(2006.01)	2017-563
A 01 H 6/46	(2018.01)	2017-553		F 21 S 43/14	(2018.01)	2017-541
A 61 M 5/20	(2006.01)	2017-545		F 21 S 43/239	(2018.01)	2017-541
A 61 M 5/32	(2006.01)	2017-544		F 21 S 43/241	(2018.01)	2017-541
A 61 M 5/32	(2006.01)	2017-545		F 21 S 43/40	(2018.01)	2017-541
B 01 D 46/52	(2006.01)	2018-377		F 24 F 3/16	(2006.01)	2018-377
B 09 B 3/00	(2006.01)	2017-557		F 41 B 11/642	(2013.01)	2017-782
B 66 B 11/00	(2006.01)	2018-278		F 41 B 11/643	(2013.01)	2017-782
C 02 F 1/58	(2006.01)	2017-470		G 01 K 7/02	(2006.01)	2017-558
C 02 F 3/30	(2006.01)	2017-470		G 01 K 13/02	(2006.01)	2017-558
C 02 F 101/16	(2006.01)	2017-470		G 02 B 6/24	(2006.01)	2017-541
C 07 K 14/415	(2006.01)	2017-553		H 01 J 37/26	(2006.01)	2017-566
C 07 K 14/435	(2006.01)	2017-553		H 01 J 37/30	(2006.01)	2017-566
C 07 K 14/47	(2006.01)	2017-553		H 02 N 11/00	(2006.01)	2017-563
E 04 B 1/24	(2006.01)	2018-278		H 05 B 6/64	(2006.01)	2017-776
F 02 C 7/052	(2006.01)	2018-377		H 05 B 6/80	(2006.01)	2017-776

### Seznam přihlašovatelů zveřejněných přihlášek vynálezů

(71)	(21)	(51)		(71)	(21)	(51)	
Česká zemědělská univerzita v Praze, Praha 6, Suchbát, CZ	2017-470	<b>C 02 F 3/34</b>	(2006.01)	Vysoká škola báňská- Technická univerzita Ostrava, Ostrava, Poruba, CZ	2017-558	<b>G 01 K 1/08</b>	(2006.01)
Greiner Packaging International GmbH, 4550 Kremsmünster, AT	2017-557	<b>C 10 L 5/48</b>	(2006.01)	Vysoká škola báňská- Technická univerzita Ostrava, Ostrava, Poruba, CZ	2017-776	<b>F 24 C 7/02</b>	(2006.01)
iSIGNUS s.r.o., Praha 8, Libeň, CZ	2019-67	<b>G 09 F 15/00</b>	(2006.01)	Bieniek Josef Dipl.-Ing., 45259 Essen, DE	2018-377	<b>B 01 D 46/06</b>	(2006.01)
OLD and RICH spol. s r.o., Praha 5, CZ	2017-544	<b>A 61 M 5/20</b>	(2006.01)	Hanuliak Alojz Ing., Brno - Trnitá, CZ	2017-564	<b>B 60 N 2/815</b>	(2018.01)
OLD and RICH spol. s r.o., Praha 5, CZ	2017-545	<b>A 61 M 5/19</b>	(2006.01)	Smrček Martin, Kyjov, CZ	2018-278	<b>B 66 B 9/00</b>	(2006.01)
Tescan Brno, s.r.o., Brno, Kohoutovice, CZ	2017-566	<b>H 01 J 37/244</b>	(2006.01)	Šlangal Stanislav, Liberec, Liberec V-Kristiánov, CZ	2017-563	<b>F 03 B 17/06</b>	(2006.01)
ÚSOVSKO a.s., Klopina, CZ	2017-553	<b>C 12 N 15/82</b>	(2006.01)	Tichý Tomáš Ing., Jesenice, CZ	2017-782	<b>F 41 B 11/723</b>	(2013.01)
Varroc Lighting Systems, s.r.o., Šenov u Nového Jičína, CZ	2017-541	<b>F 21 S 41/141</b>	(2018.01)				



## FG4A

## Udělené patenty - přehled podle čísel patentů

V období uzávěrky tohoto čísla Věstníku udělil Úřad průmyslového vlastnictví tyto patenty.

(11)	(51)		(11)	(51)		(11)	(51)	
307722	<i>C 07 D 473/34</i>	(2006.01)	307726	<i>A 61 M 5/19</i>	(2006.01)	307729	<i>B 66 B 9/00</i>	(2006.01)
307723	<i>G 08 G 1/14</i>	(2006.01)	307727	<i>F 24 C 7/02</i>	(2006.01)			
307725	<i>C 02 F 3/34</i>	(2006.01)	307728	<i>F 41 B 11/723</i>	(2013.01)			

## FG4A

## Udělené patenty - přehled podle MPT

(51)	<i>A61M 5/19</i>	(2006.01)				Doležal Karel Mgr., Dr. DSc., Hlubočky, CZ
	<i>A61M 5/20</i>	(2006.01)				Voller Jiří Mgr., Ph.D., Brno - Bystřice, CZ
	<i>A61M 5/32</i>	(2006.01)				Strnad Miroslav prof. Ing., DrSc., Olomouc, CZ
(11)	307726					Spíchal Lukáš doc. Mgr., Ph.D., Olomouc, CZ
(40)	27.03.2019					Vostálová Jitka doc. RNDr., Ph.D., Kožušany - Tážaly, CZ
(21)	<b>2017-545</b>					Rajnochová Svobodová Alena doc. Ing., Ph.D., Olomouc, CZ
(73)	OLD and RICH spol. s r.o., Praha 5, CZ					Ulrichová Jitka prof. RNDr., CSc., Olomouc, CZ
(72)	Uher Oldřich Ing., Praha 5, CZ					Kadlecová Alena Mgr., Tvrdonice, CZ
(54)	<b>Autoinjektor</b>					Plíhal Ondřej RNDr., Ph.D., Olomouc, CZ
(22)	15.09.2017					
<hr/>						
(51)	<i>B66B 9/00</i>	(2006.01)				(54) <b>Adeninové deriváty a jejich použití</b>
	<i>B66B 11/00</i>	(2006.01)				(22) 28.08.2015
	<i>E04B 1/24</i>	(2006.01)				(74) HARBER IP s.r.o., Dukelských hrdinů 567/52, Praha 7, Holešovice, 17000
(11)	307729					
(40)	27.03.2019					
(21)	<b>2018-278</b>					
(73)	Smrček Martin, Kyjov, CZ					
	Sojka René, Brno, Žebětín, CZ					
(72)	Smrček Martin, Kyjov, CZ					
	Sojka René, Brno, Žebětín, CZ					
(54)	<b>Modulová samonosná konstrukce výtahové šachty</b>					
(22)	08.06.2018					
(74)	INPARTNERS GROUP, Ing. Dušan Kendereški, Koliště 1965/13a, Brno, Černá Pole, 60200					
<hr/>						
(51)	<i>C02F 3/34</i>	(2006.01)				(51) <i>F24C 7/02</i>
	<i>C02F 3/30</i>	(2006.01)				(2006.01)
	<i>C02F 101/16</i>	(2006.01)				<i>H05B 6/64</i>
	<i>C02F 1/58</i>	(2006.01)				(2006.01)
(11)	307725					(11) 307727
(40)	27.03.2019					(40) 27.03.2019
(21)	<b>2017-470</b>					(21) <b>2017-776</b>
(73)	Česká zemědělská univerzita v Praze, Praha 6, Suchbátka, CZ					(73) Vysoká škola báňská-Technická univerzita Ostrava, Ostrava, Poruba, CZ
(72)	Švehla Pavel, Praha 4, Krč, CZ					(72) Košťál Pavel prof. RNDr., CSc., Ostrava, Poruba, CZ
	Míchal Pavel, Havlíčkův Brod, CZ					Košťálová Jančíková Zora prof. Ing., CSc., Ostrava, Poruba, CZ
	Pacek Lukáš, Libčice nad Vltavou, CZ					Vlček Jozef doc. Ing., Ph.D., Ostrava, Svinov, CZ
	Tlustoš Pavel, Praha 4, Krč, CZ					
	Habart Jan, Karlík, CZ					(54) <b>Zařízení pro vytápění prostor konverzí mikrovln na teplo</b>
(54)	<b>Dvoustupňová úprava kapalných frakcí fermentačního zbytku ze zemědělských bioplynových stanic nitrifikací a následným tepelným zahuštěním</b>					(22) 04.12.2017
(22)	15.08.2017					
(74)	HARBER IP s.r.o., Dukelských hrdinů 567/52, Praha 7, Holešovice, 17000					
<hr/>						
(51)	<i>C07D 473/34</i>	(2006.01)				(51) <i>F41B 11/723</i>
	<i>A61Q 17/04</i>	(2006.01)				(2013.01)
	<i>A61Q 19/08</i>	(2006.01)				<i>F41B 11/643</i>
	<i>A01N 43/90</i>	(2006.01)				(2013.01)
(11)	307722					(11) 307728
(40)	08.03.2017					(40) 27.03.2019
(21)	<b>2015-582</b>					(21) <b>2017-782</b>
(73)	Univerzita Palackého v Olomouci, Olomouc, CZ					(73) Tichý Tomáš Ing., Jesenice, CZ
(72)	Hönig Martin Mgr., Červenka, CZ					(72) Tichý Tomáš Ing., Jesenice, CZ
	Plíhalová Lucie Mgr., Ph.D., Olomouc, CZ					(54) <b>Zbraň poháněná stlačeným plynem</b>
						(22) 06.12.2017
						(74) Ing. Václav Kratochvíl, Husníkova 2086/22, Praha 5, Stodůlky, 15800
<hr/>						
(51)	<i>G08G 1/14</i>	(2006.01)				(51) <i>G08G 1/14</i>
	<i>G08G 1/01</i>	(2006.01)				(2006.01)
	<i>G08G 1/09</i>	(2006.01)				<i>G08G 1/09</i>
(11)	307723					(2006.01)
(40)	06.03.2019					(11) 307723
(21)	<b>2017-478</b>					(40) 06.03.2019
(73)	ŠKODA AUTO a.s., Mladá Boleslav II, CZ					(21) <b>2017-478</b>
(72)	Havran Luděk, Rychnov nad Kněžnou, CZ					(73) ŠKODA AUTO a.s., Mladá Boleslav II, CZ
	Jagrik Jan, Mladá Boleslav, CZ					Havran Luděk, Rychnov nad Kněžnou, CZ
	Laurenčík Ondřej, Březno, CZ					Jagrik Jan, Mladá Boleslav, CZ
	Malý Tomáš, Mladá Boleslav, CZ					Laurenčík Ondřej, Březno, CZ
	Novotný Jiří, Praha 3, CZ					Malý Tomáš, Mladá Boleslav, CZ
	Železný Josef, Hradiště nad Jizerou, CZ					Novotný Jiří, Praha 3, CZ
(54)	<b>Způsob řízení on-line indikace možnosti zaparkovat</b>					Železný Josef, Hradiště nad Jizerou, CZ
(22)	21.08.2017					

### Seznam majitelů udělených patentů

(73) Česká zemědělská univerzita v Praze, Praha 6, Suchbát, CZ	(11) 307725	(51) <b>C 02 F 3/34</b>	(2006.01)	(73) Vysoká škola báňská- Technická univerzita Ostrava, Ostrava, Poruba, CZ	(11) 307727	(51) <b>F 24 C 7/02</b>	(2006.01)
OLD and RICH spol. s r.o., Praha 5, CZ	307726	<b>A 61 M 5/19</b>	(2006.01)	Smrček Martin, Kyjov, CZ	307729	<b>B 66 B 9/00</b>	(2006.01)
ŠKODA AUTO a.s., Mladá Boleslav II, CZ	307723	<b>G 08 G 1/14</b>	(2006.01)	Sojka René, Brno, Žebětín, CZ	307729	<b>B 66 B 9/00</b>	(2006.01)
Univerzita Palackého v Olomouci, Olomouc, CZ	307722	<b>C 07 D 473/34</b>	(2006.01)	Tichý Tomáš Ing., Jesenice, CZ	307728	<b>F 41 B 11/723</b>	(2013.01)























(97) EP 3323980	(47) 13.03.2019	(97) EP 3335267	(47) 13.03.2019	(97) EP 3351482	(47) 13.03.2019	(97) EP 3369914	(47) 13.03.2019
(97) EP 3324183	(47) 13.03.2019	(97) EP 3336590	(47) 13.03.2019	(97) EP 3351826	(47) 13.03.2019	(97) EP 3371859	(47) 13.03.2019
(97) EP 3324437	(47) 13.03.2019	(97) EP 3338032	(47) 13.03.2019	(97) EP 3352557	(47) 13.03.2019	(97) EP 3371988	(47) 13.03.2019
(97) EP 3324558	(47) 13.03.2019	(97) EP 3338311	(47) 13.03.2019	(97) EP 3352609	(47) 13.03.2019	(97) EP 3375163	(47) 13.03.2019
(97) EP 3328125	(47) 13.03.2019	(97) EP 3341306	(47) 13.03.2019	(97) EP 3353046	(47) 13.03.2019	(97) EP 3376873	(47) 13.03.2019
(97) EP 3329808	(47) 13.03.2019	(97) EP 3341320	(47) 13.03.2019	(97) EP 3353075	(47) 13.03.2019	(97) EP 3376875	(47) 13.03.2019
(97) EP 3330017	(47) 13.03.2019	(97) EP 3341424	(47) 13.03.2019	(97) EP 3353986	(47) 13.03.2019	(97) EP 3376876	(47) 13.03.2019
(97) EP 3330559	(47) 13.03.2019	(97) EP 3342496	(47) 13.03.2019	(97) EP 3355335	(47) 13.03.2019	(97) EP 3377537	(47) 13.03.2019
(97) EP 3330560	(47) 13.03.2019	(97) EP 3342604	(47) 13.03.2019	(97) EP 3355355	(47) 13.03.2019	(97) EP 3378764	(47) 13.03.2019
(97) EP 3330878	(47) 13.03.2019	(97) EP 3343385	(47) 13.03.2019	(97) EP 3356295	(47) 13.03.2019	(97) EP 3379669	(47) 13.03.2019
(97) EP 3331128	(47) 13.03.2019	(97) EP 3343530	(47) 13.03.2019	(97) EP 3356483	(47) 13.03.2019	(97) EP 3383350	(47) 13.03.2019
(97) EP 3331366	(47) 13.03.2019	(97) EP 3344800	(47) 13.03.2019	(97) EP 3357519	(47) 13.03.2019	(97) EP 3386638	(47) 13.03.2019
(97) EP 3332157	(47) 13.03.2019	(97) EP 3344855	(47) 13.03.2019	(97) EP 3359778	(47) 13.03.2019	(97) EP 3389124	(47) 13.03.2019
(97) EP 3332656	(47) 13.03.2019	(97) EP 3345370	(47) 13.03.2019	(97) EP 3360646	(47) 13.03.2019	(97) EP 3393265	(47) 13.03.2019
(97) EP 3333417	(47) 13.03.2019	(97) EP 3346177	(47) 13.03.2019	(97) EP 3363239	(47) 13.03.2019	(97) EP 3393875	(47) 13.03.2019
(97) EP 3333440	(47) 13.03.2019	(97) EP 3347514	(47) 13.03.2019	(97) EP 3366122	(47) 13.03.2019	(97) EP 3396487	(47) 13.03.2019
(97) EP 3333451	(47) 13.03.2019	(97) EP 3348328	(47) 13.03.2019	(97) EP 3366783	(47) 13.03.2019	(97) EP 3403950	(47) 13.03.2019
(97) EP 3334359	(47) 13.03.2019	(97) EP 3349283	(47) 13.03.2019	(97) EP 3367883	(47) 13.03.2019	(97) EP 3413405	(47) 13.03.2019
(97) EP 3334594	(47) 13.03.2019	(97) EP 3350423	(47) 13.03.2019	(97) EP 3368525	(47) 13.03.2019		

## Zveřejněné překlady evropských patentových spisů

U následujících udělených evropských patentů s účinky pro Českou republiku byl majitelem předložen překlad patentového spisu do českého jazyka (§ 35c odst. 2 až 4 zákona č. 527/1990 Sb., v platném znění). Údaje jsou řazeny vzestupně podle čísel evropských patentů.

(97) <b>EP 1664899</b> (47) 07.11.2018 (97) 17.03.2005 (51) <b>G02B 27/01</b> (96) 09.09.2004 (96) 04770485.3 (73) Lumus Ltd, Rehovot 76705, IL (72) AMITAL, Yaakov, 76229 Rehovot, IL (54) <b>Substrátem naváděná optická zařízení</b> (32) 15783703 (31) 10.09.2003 (33) IL (86) PCT/IL2004/000814 (87) WO 2005/024969 (74) PatentEnter s.r.o., Koliště 1965/13a, Brno, Černá Pole, 60200	(2006.01)	(74) Čermák a spol., JUDr. Karel Čermák jr. Ph.D., LL.M., Elišky Peškové 735/15, Praha 5, 15000
(97) <b>EP 1916072</b> (47) 19.12.2018 (97) 30.04.2008 (51) <b>B25J 17/02</b> <b>B21D 5/02</b> <b>B21D 43/10</b> B25J 15/00 (96) 19.10.2007 (96) 07020471.4 (73) TRUMPF Maschinen Austria GmbH & Co. KG., 4061 Pasching, AT (72) Denkmeier, Thomas, 4050 Traun, AT Fischereder, Bernhard, 4901 Otttnang am Hausruck, AT (54) <b>Manipulační zařízení a výrobní zařízení</b> (32) 17732006 (31) 23.10.2006 (33) AT (74) Všetěčka Zelený Švorčík Kalenský a partneři, advokátní a patentová kancelář, JUDr. Otakar Švorčík, Hálkova 1406/2, Praha 2, Nové Město, 12000	(2006.01) (2006.01) (2006.01) (2006.01)	(97) <b>EP 2212691</b> (47) 05.12.2018 (97) 16.04.2009 (51) <b>B01L 7/00</b> <b>G01N 33/48</b> <b>G01N 33/487</b> (96) 13.10.2008 (96) 08838206.4 (73) Bigtec Private Limited, Karnataka 560 012, IN (72) SUBBARAO, Pillarisetti, Venkata, Bangalore 560 012 Karnataka, IN JAGANNATH, Manjula, Bangalore 560 012 Karnataka, IN CHENNAKRISHNAIAH, Shilpa, Bangalore 560 012 Karnataka, IN KUMAR, Kishore, Krishna, Bangalore 560 012 Karnataka, IN JAYARAMAN, Raviprakash, Bangalore 560 012 Karnataka, IN NARASIMHA, Sankaranand, Kaipa, Bangalore 560 012 Karnataka, IN RADHAKRISHNAN, Renjith, Mahiladevi, Bangalore 560 012 Karnataka, IN VISWANATHAN, Sathyadeep, Bangalore 560 012 Karnataka, IN NAIR, Chandrasekhar, Bhaskaran, Bangalore 560 012 Karnataka, IN (54) <b>Mikro čip</b> (32) CH23122007, CH23132007, CH23142007, CH23112007, CH23282007 (31) 12.10.2007, 12.10.2007, 12.10.2007, 12.10.2007, 15.10.2007 (33) IN, IN, IN, IN, IN (86) PCT/IN2008/000666 (87) WO 2009/047805 (74) PatentEnter s.r.o., Koliště 1965/13a, Brno, Černá Pole, 60200
(97) <b>EP 2182132</b> (47) 19.12.2018 (97) 05.05.2010 (51) <b>E04D 13/03</b> (96) 09.10.2009 (96) 09012783.8 (73) ROTO FRANK AG, 70771 Leinfelden-Echterdingen, DE (72) Haas, Raimund, 97980 Bad Mergentheim-Wachbach, DE (54) <b>Střešní okno, zejména bytové střešní okno se speciálním izolačním uspořádáním</b> (32) 102008055744 (31) 04.11.2008 (33) DE	(2006.01)	(97) <b>EP 2261117</b> (47) 12.12.2018 (97) 15.12.2010 (51) <b>B64C 21/10</b> <b>F15D 1/00</b> (96) 12.06.2010 (96) 10165775.7 (73) Leidl, Peter Adrian, 8010 Graz, AT (72) Leidl, Peter Adrian, 8010 Graz, AT (54) <b>Způsob výroby fólie s mikrostrukturou</b> (32) 9052009 (31) 12.06.2009 (33) AT (74) Rott, Růžička & Guttman Patentová, známková a advokátní kancelář, Ing. Václav Krmenčík, patentový zástupce, Vinohradská 37/938, Praha 2, 12000
(97) <b>EP 2263033</b> (47) 21.11.2018 (97) 17.09.2009		

- |   |           |  |
|---|-----------|--|
| (51) <b>F16L 37/00</b>  | (2006.01) | (86) PCT/RU2009/000006   |
| <b>A61M 39/10</b>   | (2006.01) | (87) WO 2010/082861  |
| <b>A61M 39/16</b>   | (2006.01) | (74) Rott, Růžička & Guttmann a spol., Vinohradská 938/37, Praha 2, Vinohrady, 12000   |
| <b>F16L 23/18</b>   | (2006.01) |  |
| <b>F16L 47/14</b>   | (2006.01) |  |
| (96) 12.03.2009   |           | (97) <b>EP 2396044</b>   |
| (96) 09719554.9   |           | (47) 09.01.2019  |
| (73) Paw Bioscience, Eatontown, NJ 07724, US  |           | (97) 19.08.2010  |
| (72) WILLEMSTYN, Benjamin, Little Silver, NJ 07739, US  |           | (51) <b>A61L 15/26</b>   |
| KORWAN, Timothy, Reading, MA 01867, US  |           | (2006.01)  |
| (54) <b>Konektor, těsnění a způsob jejich připojení</b>   |           | <b>A61F 13/06</b>  |
| (32) 69337 P, 261539, 261669  |           | (2006.01)  |
| (31) 13.03.2008, 30.10.2008, 30.10.2008   |           | <b>A01F 13/00</b>  |
| (33) US, US, US   |           | (2006.01)  |
| (86) PCT/US2009/036970  |           | <b>A61K 8/72</b>   |
| (87) WO 2009/114698   |           | (2006.01)  |
| (74) ZIVKO MIJATOVIC & PARTNERS s.r.o., Jugoslávských partyzánů 639/26, Praha 6, 16000                                      |           | <b>A61Q 19/00</b>  |
|   |           | (2006.01)  |
| (97) <b>EP 2368638</b>  |           | (96) 12.02.2010  |
| (47) 05.12.2018   |           | (96) 10707095.5  |
| (97) 28.09.2011   |           | (73) Millet Innovation, 26270 Loriol sur Drome, FR   |
| (51) <b>B02C 19/18</b>  | (2006.01) | (72) MILLET, Damien, F-26000 Valence, FR   |
| <b>B02C 23/18</b>   | (2006.01) | JOURDAN, Eric, F-38340 Voreppe, FR   |
| (96) 21.03.2011   |           | (54) <b>Materiál pro prevenci proleženin</b>   |
| (96) 11159022.0   |           | (32) 0900664   |
| (73) Messer Group GmbH, 65812 Bad Soden, DE   |           | (31) 13.02.2009  |
| (72) Dietrich, Oliver, 47800 Krefeld, DE  |           | (33) FR  |
| Böckler, Thomas, 50321 Brühl, DE  |           | (86) PCT/FR2010/000116   |
| (54) <b>Způsob mletí za studena</b>   |           | (87) WO 2010/092259  |
| (32) 102010012448   |           | (74) PatentEnter s.r.o., Koliště 1965/13a, Brno, Černá Pole, 60200   |
| (31) 24.03.2010   |           |  |
| (33) DE   |           | (97) <b>EP 2447302</b>   |
| (74) Traplová Hakr Kubát, advokátní a patentová kancelář, Ing. Eduard Hakr patentový zástupce, Přístavní 24, Praha 7, 17000 |           | (47) 28.11.2018  |
|   |           | (97) 02.05.2012  |
| (97) <b>EP 2371019</b>  |           | (51) <b>C08G 69/20</b>   |
| (47) 02.01.2019   |           | (2006.01)  |
| (97) 25.03.2010   |           | <b>C08G 69/18</b>  |
| (51) <b>H01M 10/04</b>  | (2006.01) | (2006.01)  |
| <b>H01M 10/052</b>  | (2010.01) | <b>C08G 69/16</b>  |
| <b>H01M 2/16</b>  | (2006.01) | (2006.01)  |
| <b>H01M 4/02</b>  | (2006.01) | <b>B29C 67/24</b>  |
| <b>H01M 4/485</b>   | (2010.01) | (2006.01)  |
| <b>H01M 4/505</b>   | (2010.01) | (96) 25.10.2011  |
| (96) 18.09.2009   |           | (96) 11186586.1  |
| (96) 09775827.0   |           | (73) LANXESS Deutschland GmbH, 50569 Köln, DE  |
| (73) HE3DA s.r.o., 199 00, Prague - Letnany, CZ   |           | (72) Laufer, Wilhelm, 67158 Ellerstadt, DE   |
| (72) PROCHAZKA, Jan, Jr., Zehrovice 23, CZ  |           | Eckert, Armin, 68794 Oberhausen, DE  |
| PROCHAZKA, Jan, Zehrovice 23, CZ  |           | (54) <b>Způsob výroby litých polyamidů</b>   |
| (54) <b>Lithiový akumulátor a způsob jeho výroby</b>  |           | (32) 10189435  |
| (32) 20080572   |           | (31) 29.10.2010  |
| (31) 19.09.2008   |           | (33) EP  |
| (33) CZ   |           | (74) Traplová Hakr Kubát, advokátní a patentová kancelář, Ing. Eduard Hakr patentový zástupce, Přístavní 24, Praha 7, 17000  |
| (86) PCT/CZ2009/000112  |           |  |
| (87) WO 2010/031363   |           | (97) <b>EP 2493986</b>   |
| (74) HARBER IP s.r.o., Dukelských hrdinů 567/52, Praha 7, Holešovice, 17000   |           | (47) 05.12.2018  |
|   |           | (97) 05.05.2011  |
| (97) <b>EP 2388873</b>  |           | (51) <b>C08L 95/00</b>   |
| (47) 12.12.2018   |           | (2006.01)  |
| (97) 22.07.2010   |           | (96) 29.10.2010  |
| (51) <b>H01T 4/16</b>   | (2006.01) | (96) 10782403.9  |
| <b>H02H 9/06</b>  | (2006.01) | (73) TOTAL MARKETING SERVICES, 92800 Puteaux, FR   |
| <b>H02G 13/00</b>   | (2006.01) | (72) HARDERS, Sylvia, 25712 Buchholz, DE   |
| (96) 19.01.2009   |           | CHAMINAND, Julien, F-69120 Vaulx En Velin, FR  |
| (96) 09838475.3   |           | (54) <b>Použití vosků v kompozici bitumen/zesíťovaný polymer pro zlepšení její odolnosti proti chemikáliím a kompozice bitumen/zesíťovaný polymer zahrnující uvedené vosky</b> |
| (73) AKTIONERNOE OBSHCHESTVO "NPO "Streamer", St Petersburg, 191024, RU   |           | (32) 0957628   |
| (72) PODPORKIN, Georgy Viktorovich, St.Petersburg 194902, RU  |           | (31) 29.10.2009  |
| KALAKUTSKY, Evgeny Sergeevich, St.Petersburg 195220, RU   |           | (33) FR  |
| (54) <b>Bleskojistka a elektrické přenosové vedení vybavené takovou bleskojistkou</b>                                       |           | (86) PCT/IB2010/054914   |
|   |           | (87) WO 2011/051912  |
|   |           | (74) Všetečka Zelený Švorčík Kalenský a partneři, advokátní a patentová kancelář, JUDr. Michal Havlík, Hálkova 1406/2, Praha 2, Nové Město, 12000                              |
|   |           |  |
|   |           | (97) <b>EP 2509898</b>   |
|   |           | (47) 23.01.2019  |
|   |           | (97) 16.06.2011  |
|   |           | (51) <b>B65G 61/00</b>   |
|   |           | (2006.01)  |
|   |           | <b>B65D 19/38</b>  |
|   |           | (2006.01)  |
|   |           | <b>B65G 47/90</b>  |
|   |           | (2006.01)  |
|   |           | <b>B23Q 7/14</b>   |
|   |           | (2006.01)  |
|   |           | (96) 06.12.2010  |
|   |           | (96) 10836287.2  |
|   |           | (73) Väderstad Holding AB, 590 21 Väderstad, SE  |

- (72) STARK, Andreas, S-590 21 Väderstad, SE  
(54) **Uspořádání a systém pro rozdělování komponentů do souborů materiálů**  
(32) 0950945  
(31) 08.12.2009  
(33) SE  
(86) PCT/SE2010/051344  
(87) WO 2011/071443  
(74) ZIVKO MIJATOVIĆ & PARTNERS s.r.o., Jugoslávských partyzánů 639/26, Praha 6, 16000
- 
- (97) **EP 2530093**  
(47) 21.11.2018  
(97) 04.08.2011  
(51) **A61K 49/00** (2006.01)  
(96) 28.01.2011  
(96) 11736813.4  
(73) National University Corporation Mie University, Tsu-shi, Mie 514-8507, JP  
National University Corporation Nagoya University, Nagoya-shi, Aichi 464-8601, JP  
(72) TERANISHI, Katsunori, Tsu-shi Mie 514-8507, JP  
HIRATA, Hitoshi, Nagoya-shi Aichi 464-8601, JP  
ARAI, Tetsuya, Nagoya-shi Aichi 464-8601, JP  
(54) **Indocyaninová sloučenina, způsob její syntézy, způsob jejího čištění, diagnostická kompozice s jejím použitím a zařízení pro měření in vivo kinetiky a zařízení pro vizualizaci oběhu s použitím diagnostické kompozice**  
(32) 2010132923, 2010017255  
(31) 10.06.2010, 28.01.2010  
(33) JP, JP  
(86) PCT/JP2011/000489  
(87) WO 2011/093098  
(74) Rott, Růžička & Guttman a spol., Vinohradská 938/37, Praha 2, Vinohrady, 12000
- 
- (97) **EP 2544801**  
(47) 28.11.2018  
(97) 15.09.2011  
(51) **B01D 63/06** (2006.01)  
**B01D 69/04** (2006.01)  
**B01D 69/10** (2006.01)  
(96) 04.03.2011  
(96) 11713313.2  
(73) Technologies Avancées & Membranes Industrielles, 26110 Nyons, FR  
(72) LESCOCHE, Philippe, F-26110 Piegon, FR  
(54) **Geometrie nosiče pro filtrační membránu**  
(32) 1059595, 1051739  
(31) 22.11.2010, 10.03.2010  
(33) FR, FR  
(86) PCT/FR2011/050458  
(87) WO 2011/110780  
(74) Všeťečka Zelený Švorčík Kalenský a partneři, advokátní a patentová kancelář, JUDr. Michal Havlík, Hálkova 1406/2, Praha 2, Nové Město, 12000
- 
- (97) **EP 2573391**  
(47) 21.11.2018  
(97) 27.03.2013  
(51) **F16H 57/04** (2010.01)  
**F16H 57/08** (2006.01)  
**F03D 80/00** (2016.01)  
(96) 22.09.2011  
(96) 11182316.7  
(73) Moventas Gears Oy, 40701 Jyväskylä, FI  
(72) Uusitalo, Kari, 40520 JYVÄSKYLÄ, FI  
Elfström, Jukka, 40520 JYVÄSKYLÄ, FI  
(54) **Způsob a uspořádání pro regulaci mazání převodového systému**  
(74) Rott, Růžička & Guttman a spol., Vinohradská 938/37, Praha 2, Vinohrady, 12000
- 
- (97) **EP 2596189**  
(47) 05.12.2018  
(97) 02.02.2012  
(51) **E05B 77/06** (2014.01)  
**E05B 83/36** (2014.01)
- 
- (96) 21.07.2011  
(96) 11788344.7  
(73) Kiekert Aktiengesellschaft, 42579 Heiligenhaus, DE  
(72) SIEMENSMEYER, Rolf, 47443 Moers, DE  
STRATHMANN, Michael, 42549 Velbert, DE  
(54) **Uzávěr dveří motorového vozidla**  
(32) 202010010577 U  
(31) 23.07.2010  
(33) DE  
(86) PCT/DE2011/001500  
(87) WO 2012/013182  
(74) Rott, Růžička & Guttman a spol., Vinohradská 938/37, Praha 2, Vinohrady, 12000
- 
- (97) **EP 2616268**  
(47) 21.11.2018  
(97) 22.03.2012  
(51) **B60L 11/00** (2006.01)  
**B60L 11/18** (2006.01)  
**G07F 15/00** (2006.01)  
(96) 13.09.2011  
(96) 11781988.8  
(73) INNOVAMETALL Stahl- und Metallbau Ges.m.b.H., 4020 Linz, AT  
(72) PICHLBAUER, Klaus, A-4271 St. Oswald/Fr., AT  
(54) **Zařízení k nabíjení elektrických baterií jednostopých vozidel, zejména jízdních kol, která jsou opatřena elektrickým pomocným motorem**  
(32) 15192010  
(31) 14.09.2010  
(33) AT  
(86) PCT/AT2011/000371  
(87) WO 2012/034150  
(74) Všeťečka Zelený Švorčík Kalenský a partneři, advokátní a patentová kancelář, JUDr. Michal Havlík, Hálkova 1406/2, Praha 2, Nové Město, 12000
- 
- (97) **EP 2621909**  
(47) 19.12.2018  
(97) 05.04.2012  
(51) **C07D 239/69** (2006.01)  
(96) 22.09.2011  
(96) 11761348.9  
(73) ZaCh System S.p.A., 20091 Bresso (Milano), IT  
(72) COTARCA, Livius, 33052 Cervignano del Friuli (Udine), IT  
VERZINI, Massimo, 37042 Caldiero (Verona), IT  
MELOTTO, Elisa, 36045 Lonigo (Vicenza), IT  
MICHIELETTO, Ivan, 30125 Venezia, IT  
MELLONI, Alfonso, 37131 Verona, IT  
MARAGNI, Paolo, 46030 Virgilio (mn), IT  
VOLPICELLI, Raffaella, 36100 Vicenza, IT  
ANDRETTO, Mauro, 36025 Noventa Vicentina (Vi), IT  
COLLI, Corrado, 28066 Galliate (Novara), IT  
(54) **Způsob přípravy monohydrátu bosentanu a jeho meziproduktů**  
(32) 10185950  
(31) 01.10.2010  
(33) EP  
(86) PCT/EP2011/066531  
(87) WO 2012/041764  
(74) Čermák a spol., JUDr. Karel Čermák jr. Ph.D., LL.M., Elišky Peškové 735/15, Praha 5, 15000
- 
- (97) **EP 2624699**  
(47) 21.11.2018  
(97) 12.04.2012  
(51) **A01N 43/713** (2006.01)  
**A01N 43/80** (2006.01)  
**A01N 43/18** (2006.01)  
**A01P 3/00** (2006.01)  
**A01P 7/04** (2006.01)  
(96) 06.10.2011  
(96) 11769834.0  
(73) Bayer CropScience Aktiengesellschaft, 40789 Monheim am Rhein, DE  
(72) COQUERON, Pierre-Yves, F-69003 Lyon, FR  
CRISTAU, Pierre, F-69009 Lyon, FR  
TSUCHIYA, Tomoki, F-69001 Lyon, FR  
WACHENDORFF-NEUMANN, Ulrike, 56566 Neuwied, DE

(54) **Fungicidní kompozice, která obsahuje tetrazolyloximový derivát a thiazolypiperidinový derivát**

(32) 414617 P, 10356026  
(31) 17.11.2010, 07.10.2010  
(33) US, EP  
(86) PCT/EP2011/067424  
(87) WO 2012/045798  
(74) Traplová Hakr Kubát, advokátní a patentová kancelář, Ing. Eduard Hakr patentový zástupce, Přístavní 24, Praha 7, 17000

(97) **EP 2633140**

(47) 12.12.2018  
(97) 03.05.2012

(51) **E05B 77/06** (2014.01)  
**E05B 85/26** (2014.01)

(96) 12.10.2011  
(96) 11817264.2  
(73) Kiekert Aktiengesellschaft, 42579 Heiligenhaus, DE  
(72) MENKE, Johannes-Theodor, 42551 Velbert, DE  
EICHELE, Dirk, 42549 Velbert, DE  
HEMMER, Heiko, 45279 Essen, DE

(54) **Uzávěr dveří motorového vozidla**

(32) 102010049393  
(31) 26.10.2010  
(33) DE  
(86) PCT/DE2011/001844  
(87) WO 2012/055387  
(74) Rott, Růžička & Guttman Patentové, známkové a advokátní kanceláře, Ing. Jiří Andera, patentový zástupce, Vinohradská 37/938, Praha 2, 12000

(97) **EP 2640518**

(47) 09.01.2019  
(97) 24.05.2012

(51) **B01L 3/00** (2006.01)  
**B01L 3/14** (2006.01)

(96) 17.11.2011  
(96) 11799837.7  
(73) Copan Italia S.P.A., 25125 Brescia, IT  
(72) TRIVA, Daniele, I-25073 Bovezzo (BS), IT  
(54) **Nádoba pro selektivní přenos vzorků biologického materiálu**

(32) MI20102141  
(31) 19.11.2010  
(33) IT  
(86) PCT/IB2011/055161  
(87) WO 2012/066503  
(74) Všeťečka Zelený Švorčík Kalenský a partneři, advokátní a patentová kancelář, JUDr. Michal Havlík, Hálkova 1406/2, Praha 2, Nové Město, 12000

(97) **EP 2662380**

(47) 21.11.2018  
(97) 13.11.2013

(51) **C07F 9/38** (2006.01)  
**A61P 35/00** (2006.01)

(96) 24.01.2006  
(96) 13161008.1  
(73) Atnahs Pharma UK Limited, London SW1Y 4LB, GB  
(72) Sattelkau, Tim, 67065 Ludwigshafen, DE  
Junghans, Bernd, 68535 Edingen-Neckarhausen, DE  
Eiermann, Uwe, 68526 Ladenburg, DE  
Knipp, Bernhard, 51515 Kuerten-Olpe, DE

(54) **Lékařské použití polymorfu A Ibandronátu**

(32) 05100686  
(31) 01.02.2005  
(33) EP  
(74) ŽOVICOVÁ & ŽOVIC IP, s.r.o., Záhradnícka 36, Bratislava, 82108

(97) **EP 2663523**

(47) 10.10.2018  
(97) 19.07.2012

(51) **C01B 3/08** (2006.01)  
**C01B 5/00** (2006.01)  
**G21C 9/00** (2006.01)  
**G21C 9/06** (2006.01)  
**G21C 19/46** (2006.01)  
**G21G 1/00** (2006.01)

(96) 11.01.2012

(96) 12702647.4

(73) Curium US LLC, St. Louis, 63146, MO, US

(72) BARBOSA, Luis, NL-1817 KR Alkmaar, NL

(54) **Proces a zařízení pro úpravu proudu plynu**

(32) 201100504

(31) 12.01.2011

(33) GB

(86) PCT/US2012/020906

(87) WO 2012/097045

(74) Rott, Růžička & Guttman a spol., Vinohradská 938/37, Praha 2, Vinohrady, 12000

(97) **EP 2665558**

(47) 24.10.2018

(97) 26.07.2012

(51) **B02C 2/00** (2006.01)

**B02C 21/02** (2006.01)

**B02C 23/02** (2006.01)

(96) 17.01.2012

(96) 12706625.6

(73) Metso Minerals, Inc., 00100 Helsinki, FI

(72) VIIILO, Keijo, FI-33820 Tampere, FI

ANTTILA, Kimmo, FI-33960 Pirkkala, FI

KUVAJA, Kari, FI-33530 Tampere, FI

MÄHÖNEN, Jouni, FI-33560 Tampere, FI

ONNELA, Tero, FI-37420 Valkkinen, FI

PELTOMÄKI, Kari, FI-33560 Tampere, FI

PELTONEN, Mika, FI-33340 Tampere, FI

TAKALO, Tuomas, FI-33820 Tampere, FI

(54) **Seřizovací zařízení, seřizovací systém, drtič, drtičí stanice a způsob pro seřizování drtiče**

(32) 20115042

(31) 17.01.2011

(33) FI

(86) PCT/FI2012/050037

(87) WO 2012/098292

(74) Všeťečka Zelený Švorčík Kalenský a partneři, advokátní a patentová kancelář, JUDr. Michal Havlík, Hálkova 1406/2, Praha 2, Nové Město, 12000

(97) **EP 2677892**

(47) 05.12.2018

(97) 30.08.2012

(51) **A45C 5/14** (2006.01)

**A45C 13/00** (2006.01)

**D06F 58/14** (2006.01)

**D06F 59/00** (2006.01)

**A45C 3/00** (2006.01)

**A45C 7/00** (2006.01)

**A45C 15/00** (2006.01)

**F26B 9/00** (2006.01)

**A45C 13/02** (2006.01)

(96) 08.02.2012

(96) 12749849.1

(73) Lebel, Denis, Montreal, Quebec H1H 5V7, CA

(72) Lebel, Denis, Montreal, Quebec H1H 5V7, CA

(54) **Taška na sportovní vybavení se začleněným vysoušecím systémem**

(32) 201103049

(31) 22.02.2011

(33) GB

(86) PCT/CA2012/000130

(87) WO 2012/113056

(74) Všeťečka Zelený Švorčík Kalenský a partneři, advokátní a patentová kancelář, JUDr. Michal Havlík, Hálkova 1406/2, Praha 2, Nové Město, 12000

(97) **EP 2685202**

(47) 05.12.2018

(97) 15.01.2014

(51) **F41C 23/10** (2006.01)

(96) 25.03.2013

(96) 13160853.1

(73) Value Privatstiftung, 9220 Velden, AT

(72) Glock, Gaston, 9220 Velden, AT

(54) **Rukojet' střelné zbraně**



(32) 7602012		<b>C09J 105/00</b>	(2006.01)
(31) 09.07.2012		<b>C08K 3/30</b>	(2006.01)
(33) AT		<b>C09J 11/06</b>	(2006.01)
(74) KOREJZOVA LEGAL v.o.s., JUDr. Petra Sauvage de Brantes, Korunní 810/104, Praha 10, Vinohrady, 10100	(96) 15.06.2012		
	(96) 12738498.0		
	(73) Saint-Gobain Isover, 92400 Courbevoie, FR		
	(72) JAFFRENNOU, Boris, F-75019 Paris, FR		
	KAPLAN, Benjamin, F-75009 Paris, FR		
	GIGNOUX, Vincent, F-60300 Chamant, FR		
(97) <b>EP 2691333</b>	(54) <b>Adhezivní směs pro minerální vlnu s nízkými emisemi těkavých organických látek a získané izolační výrobky</b>		
(47) 12.12.2018	(32) 1155313		
(97) 04.10.2012	(31) 17.06.2011		
(51) <b>B66B 9/02</b>	(33) FR		
	(86) PCT/FR2012/051346		
<b>B66B 1/30</b>	(87) WO 2012/172265		
<b>B66B 11/00</b>	(74) KOREJZOVA LEGAL v.o.s., JUDr. Petra Sauvage de Brantes, Korunní 810/104, Praha 10, Vinohrady, 10100		
<b>B66B 11/04</b>			
<b>B66B 9/16</b>			
(96) 29.03.2011	(97) <b>EP 2728875</b>		
(96) 11862820.5	(47) 09.01.2019		
(73) Alimak Hek AB, 931 27 Skellefteå, SE	(97) 03.01.2013		
(72) CEDERBLAD, Lars, 723 49 Västerås, SE	(51) <b>H04N 19/513</b>	(2014.01)	
ELIASSON, Jonny, 931 42 Skellefteå, SE	<b>H04N 19/52</b>	(2014.01)	
(54) <b>Způsob a zařízení pro napájení výtahů s ozubnicí a pastorkem</b>	(96) 23.11.2011		
(86) PCT/SE2011/050359	(96) 11868701.1		
(87) WO 2012/134363	(73) LG Electronics Inc., Yeongdeungpo-gu Seoul 150-721, KR		
(74) Rott, Růžička & Guttmann Patentové, známkové a advokátní kanceláře, Ing. Jiří Andera, patentový zástupce, Vinohradská 37/938, Praha 2, 12000	(72) PARK, Seung Wook, Seoul 137-130, KR		
	LIM, Jae Hyun, Seoul 137-130, KR		
	KIM, Jung Sun, Seoul 137-130, KR		
	PARK, Joon Young, Seoul 137-130, KR		
	CHOI, Young Hee, Seoul 137-130, KR		
	JEON, Byeong Moon, Seoul 137-130, KR		
	JEON, Yong Joon, Seoul 137-130, KR		
(97) <b>EP 2710502</b>	(54) <b>Způsob sestavování seznamu polybových vektorů</b>		
(47) 12.12.2018	(32) 201161501772 P, 201161502833 P, 201161502829 P		
(97) 22.11.2012	(31) 28.06.2011, 29.06.2011, 29.06.2011		
(51) <b>G06F 19/00</b>	(33) US, US, US		
<b>G16H 50/70</b>	(86) PCT/KR2011/009000		
(96) 11.05.2012	(87) WO 2013/002461		
(96) 12722325.3	(74) Kania, Sedlák, Smola, s.r.o., Mendlovo náměstí 907/1a, Brno, Staré Brno, 60300		
(73) F. Hoffmann-La Roche AG, 4070 Basel, CH			
(72) BOUSAMRA, Steven A., Carmel Indiana 46033, US			
GREENBURG, Alan M., Indianapolis Indiana 46256-1181, US			
(54) <b>Dynamický sběr dat</b>	(97) <b>EP 2731985</b>		
(32) 201113107436	(47) 05.12.2018		
(31) 13.05.2011	(97) 17.01.2013		
(33) US	(51) <b>C08J 9/00</b>	(2006.01)	
(86) PCT/EP2012/058807	<b>C08J 9/30</b>	(2006.01)	
(87) WO 2012/156323	<b>C04B 26/06</b>	(2006.01)	
(74) Čermák a spol., JUDr. Karel Čermák jr. Ph.D., LL.M., Elišky Peškové 735/15, Praha 5, 15000	<b>C04B 28/24</b>	(2006.01)	
	<b>C04B 38/00</b>	(2006.01)	
	<b>F16L 59/00</b>	(2006.01)	
	<b>C04B 14/28</b>	(2006.01)	
	<b>C04B 14/06</b>	(2006.01)	
	(96) 12.07.2012		
	(96) 12744090.7		
	(73) Saint-Gobain Isover, 92400 Courbevoie, FR		
	(72) GOLETTTO, Valérie, 94700 Maisons-Alfort, FR		
	LOUAPRE, David, MA 02466 Newton, US		
	PARNEIX, Caroline, F-92500 Rueil-Malmaison, FR		
(97) <b>EP 2717230</b>	(54) <b>Vysoce výkonné tepelněizolační materiály</b>		
(47) 26.09.2018	(32) 1156427		
(97) 09.04.2014	(31) 13.07.2011		
(51) <b>G06T 19/00</b>	(33) FR		
<b>C03C 25/32</b>	(86) PCT/FR2012/051661		
(96) 01.10.2013	(87) WO 2013/007957		
(96) 13186861.4	(74) KOREJZOVA LEGAL v.o.s., JUDr. Petra Sauvage de Brantes, Korunní 810/104, Praha 10, Vinohrady, 10100		
(73) Dassault Aviation, 75008 Paris, FR			
(72) Baudson, Olivier, 75017 Paris, FR			
Turpin, Arnaud, 92100 Boulogne, FR			
(54) <b>Vizualizační systém pro letadlo pro zobrazování čar reliéfu a odpovídající způsob</b>	(97) <b>EP 2738340</b>		
(32) 1202676	(47) 26.12.2018		
(31) 05.10.2012	(97) 04.06.2014		
(33) FR	(51) <b>E06B 7/36</b>	(2006.01)	
(74) A. Holas & partner Patentová a známková kancelář, Ing. Mgr. Hana Holasová, Křížová 105/4, Brno, 60300	<b>E05F 15/00</b>	(2015.01)	
	(96) 30.11.2013		
	(96) 13195216.0		
(97) <b>EP 2720987</b>			
(47) 05.12.2018			
(97) 20.12.2012			
(51) <b>C03C 25/32</b>	(2018.01)		
<b>C08K 7/14</b>	(2006.01)		
<b>C09J 103/02</b>	(2006.01)		
<b>D04H 1/64</b>	(2012.01)		
<b>D04H 1/4218</b>	(2012.01)		
<b>C09J 103/00</b>	(2006.01)		
<b>C08L 3/00</b>	(2006.01)		
<b>C08L 5/00</b>	(2006.01)		
<b>C08L 5/02</b>	(2006.01)		
<b>C08K 5/42</b>	(2006.01)		
<b>C08K 5/092</b>	(2006.01)		
<b>C08K 5/43</b>	(2006.01)		

- (73) Gummi-Welz GmbH u. Co. KG Gummi-Kunststofftechnik-Schaumstoffe, 89231 Neu-Ulm, DE  
(72) Grein, Horst, 34637 Schrecksbach, DE  
Yildirim, Ali, 68199 Mannheim, DE  
(54) **Závěrná hrana pro dovnitř výkyvné dveře, dovnitř výkyvné dveře a osobní dopravní prostředek**  
(32) 102012023587  
(31) 01.12.2012  
(33) DE  
(74) Čermák a spol., JUDr. Karel Čermák jr. Ph.D., LL.M., Elišky Peškové 735/15, Praha 5, 15000
- 
- (97) **EP 2755483**  
(47) 28.11.2018  
(97) 21.03.2013  
(51) **A01N 43/56** (2006.01)  
**A61K 31/415** (2006.01)  
**A61P 35/00** (2006.01)  
**C07D 401/14** (2006.01)  
**A61K 45/06** (2006.01)  
**C07D 405/14** (2006.01)  
**C07D 401/10** (2006.01)  
**C07D 413/12** (2006.01)  
**C07D 401/04** (2006.01)  
(96) 13.09.2012  
(96) 12830938.2  
(73) Samumed, LLC, San Diego, California 92121, US  
(72) HOOD, John, San Diego, California 92130, US  
KC, Sunil Kumar, San Diego, California 92127, US  
(54) **Indazol-3-karboxamidy a jejich použití jako inhibitorů WNT/B-katenin-signální dráhy**  
(32) 201161534601 P, 201261624646 P  
(31) 14.09.2011, 16.04.2012  
(33) US, US  
(86) PCT/US2012/055172  
(87) WO 2013/040215  
(74) Traplová Hakr Kubát, advokátní a patentová kancelář, ing. Eduard Hakr patentový zástupce, Přístavní 24, Praha 7, 17000
- 
- (97) **EP 2768779**  
(47) 05.12.2018  
(97) 25.04.2013  
(51) **C02F 1/54** (2006.01)  
**C02F 1/56** (2006.01)  
**C02F 103/28** (2006.01)  
(96) 19.10.2012  
(96) 12775255.8  
(73) Solenis Technologies Cayman, L.P., 8200 Schaffhausen, CH  
(72) BIERGANN, Patric, 47906 Kempen, DE  
FISCHER, Werner Peter Karl, 47877 Willich, DE  
HOUBEN, Jochen Josef, 47906 Kempen, DE  
KARP, Jörg, 41569 Rommerskirchen, DE  
KRÜGER, Frank, 47839 Krefeld, DE  
(54) **Kompozice zahrnující neiontové surfaktant a iontový polymer**  
(32) 11008418  
(31) 19.10.2011  
(33) EP  
(86) PCT/EP2012/070786  
(87) WO 2013/057267  
(74) Všeťečka Zelený Švorčík Kalenský a partneři, advokátní a patentová kancelář, JUDr. Michal Havlík, Hálkova 1406/2, Praha 2, Nové Město, 12000
- 
- (97) **EP 2771660**  
(47) 19.12.2018  
(97) 10.01.2013  
(51) **G01L 1/26** (2006.01)  
**G01L 5/04** (2006.01)  
**G01L 5/10** (2006.01)  
(96) 04.07.2012  
(96) 12788430.2  
(73) Honigmann Industrielle Elektronik GmbH, 42289 Wuppertal, DE  
(72) HERHAUS, Jürgen, 42477 Radevormwald, DE  
(54) **Zařízení pro měření tahové síly**  
(32) 102011106383  
(31) 04.07.2011
- 
- (33) DE  
(86) PCT/EP2012/002806  
(87) WO 2013/004375  
(74) Traplová Hakr Kubát, advokátní a patentová kancelář, Ing. Eduard Hakr patentový zástupce, Přístavní 24, Praha 7, 17000
- 
- (97) **EP 2775125**  
(47) 12.12.2018  
(97) 10.09.2014  
(51) **F02D 35/02** (2006.01)  
**F02B 19/10** (2006.01)  
**F02B 53/10** (2006.01)  
F02D 41/30 (2006.01)  
F02D 41/40 (2006.01)  
(96) 07.03.2014  
(96) 14158295.7  
(73) Pratt & Whitney Canada Corp., Longueuil, Québec J4G 1A1, CA  
(72) Thomassin, Jean, Longueuil, Québec J4G 1A1, CA  
Schulz, Edwin, Longueuil, Québec J4G 1A1, CA  
(54) **Systém pro kontrolu teploty pilotní subkomory**  
(32) 201313789989  
(31) 08.03.2013  
(33) US  
(74) Všeťečka Zelený Švorčík Kalenský a partneři, advokátní a patentová kancelář, JUDr. Michal Havlík, Hálkova 1406/2, Praha 2, Nové Město, 12000
- 
- (97) **EP 2778218**  
(47) 05.12.2018  
(97) 17.09.2014  
(51) **C12C 3/06** (2006.01)  
**C12C 3/08** (2006.01)  
**C12C 3/10** (2006.01)  
**C12C 3/12** (2006.01)  
(96) 10.03.2014  
(96) 14158468.0  
(73) S.S. STEINER, INC., New York, NY 10065-8043, US  
(72) Leker, Jeremy, Yakima, WA 98908, US  
Smith, Robert, Yakima, WA 98908, US  
Maye, John Paul, Great Falls, VA 22066, US  
Gimbel, Adam, Atlantic Highlands, NJ 07716, US  
Schwarz, Harald, Seattle, WA 98105, US  
(54) **Nové chmelové prášky**  
(32) 201361776550 P, 201414198196  
(31) 11.03.2013, 05.03.2014  
(33) US, US  
(74) Traplová Hakr Kubát, advokátní a patentová kancelář, Ing. Eduard Hakr patentový zástupce, Přístavní 24, Praha 7, 17000
- 
- (97) **EP 2781682**  
(47) 12.12.2018  
(97) 24.09.2014  
(51) **E21B 7/02** (2006.01)  
(96) 20.03.2013  
(96) 13160119.7  
(73) Keller Holding GmbH, 63067 Offenbach/Main, DE  
(72) Klein, Kuno, 77656 Offenburg, DE  
Baumert, Alexandra, 77652 Offenburg, DE  
(54) **Malý vrtný stroj**  
(74) Všeťečka Zelený Švorčík Kalenský a partneři, advokátní a patentová kancelář, JUDr. Michal Havlík, Hálkova 1406/2, Praha 2, Nové Město, 12000
- 
- (97) **EP 2802311**  
(47) 12.12.2018  
(97) 02.05.2013  
(51) **A61K 9/00** (2006.01)  
**A61K 9/20** (2006.01)  
**A61K 31/495** (2006.01)  
**A61P 1/08** (2006.01)  
(96) 25.10.2011  
(96) 11779098.0  
(73) Expermed S.A., 14564 Kifisia Attikis, GR  
(72) KARAVAS, Evangelos, GR-153 51 Pallini Attikis, GR  
KOUTRIS, Efthimios, GR-153 51 Pallini Attikis, GR  
SAMARA, Vicky, GR-153 51 Pallini Attikis, GR

- (54) DIAKIDOU, Amalia, GR-153 51 Pallini Attikis, GR  
KARATZAS, Aggelos, GR-153 51 Pallini Attikis, GR  
**Sublinguální farmaceutická kompozice obsahující antihistaminika a způsob pro její přípravu**
- (86) PCT/EP2011/005374  
(87) WO 2013/060343  
(74) FISCHER & PARTNER IP s.r.o., Na hrobcí 294/5, Praha 2, Nové Město, 12800
- 
- (97) **EP 2805221**  
(47) 10.10.2018  
(97) 25.07.2013  
(51) **G06F 3/03** (2006.01)  
**G06F 3/0362** (2013.01)  
**G06F 3/042** (2006.01)  
**H03K 17/94** (2006.01)  
(96) 09.01.2013  
(96) 13704995.3  
(73) Lawo Holding AG, 76437 Rastatt, DE  
(72) MILES, Alex, London SW18 4RX, GB  
(54) **Ovládací panel**  
(32) 201201025, 201207435, 201214660  
(31) 22.01.2012, 22.01.2012, 16.08.2012  
(33) GB, GB, GB  
(86) PCT/GB2013/000008  
(87) WO 2013/108002  
(74) PATENTSERVIS Praha a.s., Na Podkovce 281/10, Praha 4, Podolí, 14700
- 
- (97) **EP 2806866**  
(47) 28.11.2018  
(97) 01.08.2013  
(51) **A61K 31/12** (2006.01)  
**A61K 31/685** (2006.01)  
**A61K 45/06** (2006.01)  
**A61P 19/02** (2006.01)  
**A61P 19/10** (2006.01)  
**A61P 25/28** (2006.01)  
(96) 23.01.2013  
(96) 13710030.1  
(73) Fidia Farmaceutici S.p.A., 35031 Abano Terme (PD), IT  
(72) GENNARI, Giovanni, 35031 Abano Terme (PD), IT  
PANFILO, Susi, 35031 Abano Terme (PD), IT  
(54) **Farmaceutický prostředek, obsahující sodnou sůl fosfatidylserinu a kurkumin**  
(32) PD20120021  
(31) 26.01.2012  
(33) IT  
(86) PCT/IB2013/050579  
(87) WO 2013/111066  
(74) KOREJZOVA LEGAL v.o.s., JUDr. Petra Sauvage de Brantes, Korunní 810/104, Praha 10, Vinohrady, 10100
- 
- (97) **EP 2813507**  
(47) 11.07.2018  
(97) 17.12.2014  
(51) **C07D 489/02** (2006.01)  
(96) 02.01.2014  
(96) 14150077.7  
(73) Rusan Pharma Limited, 400 067 Maharashtra, IN  
(72) Saxena, Navin Satyapal, 400 067 Maharashtra, IN  
Saxena, Kunal, 400 067 Maharashtra, IN  
Sata, Kaushik Babubhai, 400 067 Maharashtra, IN  
(54) **Průmyslový způsob přípravy buprenorfinu a jeho meziproduktů**  
(32) 1988MU2013  
(31) 11.06.2013  
(33) IN  
(74) PATENTSERVIS Praha a.s., Na Podkovce 281/10, Praha 4, Podolí, 14700
- 
- (97) **EP 2824409**  
(47) 03.10.2018  
(97) 14.01.2015  
(51) **F28D 7/16** (2006.01)  
**F28F 21/08** (2006.01)  
**F28F 19/00** (2006.01)  
**C03B 5/235** (2006.01)  
(96) 07.05.2008
- 
- (96) 14187943.7  
(73) AGC Glass Europe, 1348 Louvain-la-Neuve, BE  
L'AIR LIQUIDE, Société Anonyme pour l'Etude et l'Exploitation des Procédés Georges Claude, 75007 Paris, FR  
(72) Douchamps, Olivier, 1030 Bruxelles, BE  
Baudeflet, Eric, 6041 Gosselies, BE  
Leroux, Bertrand, 75321 Paris Cedex 07, FR  
Constantin, Gabriel, 75321 Paris Cedex 07, FR  
Tsiava, Rémi, 75321 Paris Cedex 07, FR  
Symoens, Bruno, 6041 Gosselies, BE  
(54) **Způsob zásobování kyslíkových hořáků**  
(32) 07107942  
(31) 10.05.2007  
(33) EP  
(74) Traplová Hakr Kubát, advokátní a patentová kancelář, ing. Eduard Hakr patentový zástupce, Přístavní 24, Praha 7, 17000
- 
- (97) **EP 2828172**  
(47) 16.01.2019  
(97) 26.09.2013  
(51) **B65D 3/22** (2006.01)  
**B65D 5/02** (2006.01)  
**B65D 65/40** (2006.01)  
(96) 22.03.2012  
(96) 12871762.6  
(73) Sca Forest Products AB, 851 88 Sundsvall, SE  
(72) VISTRÖM, Magnus, 85253 Sundsvall, SE  
HÄGGLUND, Rickard, 86234 Kvissleby, SE  
ÖSTERBERG, Folke, 11623 Stockholm, SE  
(54) **Obalová konstrukce a způsoby pro výrobu této obalové konstrukce**  
(86) PCT/SE2012/050321  
(87) WO 2013/141769  
(74) Vsetečka Zelený Švorčík Kalenský a partneři, advokátní a patentová kancelář, JUDr. Michal Havlík, Hálkova 1406/2, Praha 2, Nové Město, 12000
- 
- (97) **EP 2833718**  
(47) 12.12.2018  
(97) 10.10.2013  
(51) **A01N 25/12** (2006.01)  
(96) 27.03.2013  
(96) 13712279.2  
(73) BASF SE, 67056 Ludwigshafen am Rhein, DE  
(72) KNIERIEM, Torsten, 68305 Mannheim, DE  
KOLB, Klaus, 67105 Schifferstadt, DE  
MIRAKI ARDESTANI, Payam Michael, 69198 Schriesheim, DE  
(54) **Způsob výroby granulí mletím pesticidu a oxidu křemičitého, přidáním pomocné látky, a granulaci ve fluidním loži**  
(32) 201261618882 P, 12162879  
(31) 02.04.2012, 02.04.2012  
(33) US, EP  
(86) PCT/EP2013/056471  
(87) WO 2013/149898  
(74) Vsetečka Zelený Švorčík Kalenský a partneři, advokátní a patentová kancelář, JUDr. Otakar Švorčík, Hálkova 1406/2, Praha 2, Nové Město, 12000
- 
- (97) **EP 2851096**  
(47) 28.11.2018  
(97) 21.11.2013  
(51) **A61L 27/24** (2006.01)  
**A61L 27/20** (2006.01)  
**A61F 2/30** (2006.01)  
**A61L 27/26** (2006.01)  
**A61K 38/39** (2006.01)  
**A61M 5/31** (2006.01)  
(96) 08.06.2012  
(96) 12877065.8  
(73) Sewon Cellontech Co., Ltd, Seoul 150-724, KR  
(72) YEO, Se Ken, Yongin-si Gyeonggi-do 446-740, KR  
CHANG, Cheong Ho, Seoul 135-841, KR  
YOO, Ji Chul, Namyangju-si Gyeonggi-do 472-869, KR  
SUH, Dong Sam, Seoul 139-924, KR  
LEE, Jun Keun, Seoul 131-200, KR  
WOO, Sang Hun, Bucheon-si Gyeonggi-do 420-818, KR

(54) **Kompozice pro obnovu chrupavkové tkáně, způsob její výroby a její použití**  
(32) 20120052141  
(31) 16.05.2012  
(33) KR  
(86) PCT/KR2012/004524  
(87) WO 2013/172504  
(74) Všetečka Zelený Švorčík Kalenský a partneři, advokátní a patentová kancelář, JUDr. Michal Havlík, Hálkova 1406/2, Praha 2, Nové Město, 12000

(97) **EP 2858674**  
(47) 30.01.2019  
(97) 16.01.2014  
(51) **A61K 39/395** (2006.01)  
**A61P 31/12** (2006.01)  
**A61K 38/21** (2006.01)  
**A61K 39/42** (2006.01)  
**A61K 45/06** (2006.01)

(96) 08.07.2013  
(96) 13817251.5  
(73) Green Cross Corporation, Gyeonggi-do 446-855, KR  
(72) KIM, Se-Ho, Yongin-si Gyeonggi-do 446-855, KR  
HONG, Kwang-Won, Gyeonggi-do 16924, KR  
SHIN, Wong-won, Yongin-si Gyeonggi-do 446-855, KR  
CHANG, Ki Hwan, Yongin-si Gyeonggi-do 446-855, KR

(54) **Protilátková kompozice pro prevenci nebo léčbu infekce mutantním virem hepatitidy B**  
(32) 20120075063  
(31) 10.07.2012  
(33) KR  
(86) PCT/KR2013/006025  
(87) WO 2014/010890  
(74) Všetečka Zelený Švorčík Kalenský a partneři, advokátní a patentová kancelář, JUDr. Michal Havlík, Hálkova 1406/2, Praha 2, Nové Město, 12000

(97) **EP 2866560**  
(47) 12.12.2018  
(97) 03.01.2014  
(51) **A01N 33/22** (2006.01)  
**A01N 43/40** (2006.01)  
**A01N 43/82** (2006.01)  
**A01P 13/00** (2006.01)

(96) 25.06.2013  
(96) 13730914.2  
(73) Bayer CropScience AG, 40789 Monheim am Rhein, DE  
(72) SCHREIBER, Dominique, 37500 Anche, FR  
BRÜGGEMANN, Dirk, 21756 Osten, DE

(54) **Herbicidní prostředky obsahují flufenacet**  
(32) 102012211040  
(31) 27.06.2012  
(33) DE  
(86) PCT/EP2013/063316  
(87) WO 2014/001359  
(74) Traplová Hakr Kubát, advokátní a patentová kancelář, ing. Eduard Hakr patentový zástupce, Přístavní 24, Praha 7, 17000

(97) **EP 2872569**  
(47) 07.11.2018  
(97) 16.01.2014  
(51) **C09C 1/02** (2006.01)  
**C01F 11/18** (2006.01)  
**C09C 3/08** (2006.01)  
**C09C 3/06** (2006.01)  
**D21H 15/02** (2006.01)  
**D21H 17/15** (2006.01)  
**D21H 17/67** (2006.01)  
**D21H 17/69** (2006.01)  
**D21H 19/38** (2006.01)  
**D21H 21/52** (2006.01)  
**C09D 7/62** (2018.01)  
**D21H 17/00** (2006.01)

(96) 10.07.2013  
(96) 13734800.9  
(73) Omya International AG, 4665 Oftringen, CH

(72) GERARD, Daniel, Edward, 4058 Basel, CH  
SCHOELKOPF, Joachim, 5727 Oberkulum, CH  
GANE, Patrick, Arthur, Charles, 4852 Rothrist, CH  
LEHNER, Fritz, 4800 Zofingen, CH  
WERNER, Dennis, 40627 Düsseldorf, DE

(54) **Povrchově modifikovaný uhličitán vápenatý obsahující minerály a jeho použití**  
(32) 12176320, 201261673797 P  
(31) 13.07.2012, 20.07.2012  
(33) EP, US  
(86) PCT/EP2013/064548  
(87) WO 2014/009403  
(74) Všetečka Zelený Švorčík Kalenský a partneři, advokátní a patentová kancelář, JUDr. Michal Havlík, Hálkova 1406/2, Praha 2, Nové Město, 12000

(97) **EP 2874962**  
(47) 28.11.2018  
(97) 23.01.2014  
(51) **C04B 5/06** (2006.01)  
**C04B 7/153** (2006.01)  
**C04B 7/19** (2006.01)  
**C04B 28/08** (2006.01)

(96) 17.07.2013  
(96) 13747456.5  
(73) Saint-Gobain Weber, 77170 Servon, FR  
(72) HESSELBARTH, Frank, 45659 Recklinghausen, DE  
DUDDA, Udo, 44869 Bochum, DE

(54) **Pojivo na bázi vysokopecní strusky**  
(32) 1256967  
(31) 19.07.2012  
(33) FR  
(86) PCT/FR2013/051722  
(87) WO 2014/013199  
(74) FISCHER & PARTNER IP s.r.o., Na hrobcí 294/5, Praha 2, Nové Město, 12800

(97) **EP 2886382**  
(47) 02.01.2019  
(97) 24.06.2015  
(51) **B60K 6/12** (2006.01)

(96) 14.11.2014  
(96) 14193128.7  
(73) Hamm AG, 95643 Tirschenreuth, DE  
(72) Röhr, Andreas, 92637 Weiden, DE  
Henker, Thomas, 95643 Tirschenreuth, DE  
Pieske, Ronny, 08297 Zwönitz, DE

(54) **Pohonný systém, zejména pro samojízdný stavební stroj, zejména zhuťovací stroj**  
(32) 102013227007  
(31) 20.12.2013  
(33) DE  
(74) Čermák a spol., JUDr. Karel Čermák jr. Ph.D., LL.M., Elišky Peškové 735/15, Praha 5, 15000

(97) **EP 2894626**  
(47) 09.01.2019  
(97) 15.07.2015  
(51) **G09G 3/36** (2006.01)  
**H04N 5/64** (2006.01)  
**G06F 1/16** (2006.01)  
H04N 19/40 (2014.01)

(96) 31.03.2010  
(96) 15156266.7  
(73) Samsung Electronics Co., Ltd., Gyeonggi-do 443-742, KR  
(72) Choi, Jung-hwa, Gyeonggi-do, KR

(54) **Displej s pohonnou jednotkou umístěnou na dolní zadní straně**  
(32) 20090040039, 20090101186  
(31) 08.05.2009, 23.10.2009  
(33) KR, KR  
(74) PATENTSERVIS Praha a.s., Na Podkovce 281/10, Praha 4, Podolí, 14700

(97) **EP 2899829**  
(47) 28.11.2018  
(97) 29.07.2015  
(51) **H02J 3/14** (2006.01)

	<b>H02J 3/24</b>	(2006.01)	(32) PD20120300
(96)	07.01.2015		(31) 16.10.2012
(96)	15150323.2		(33) IT
(73)	innogy Netze Deutschland GmbH, 45128 Essen, DE		(86) PCT/EP2013/071333
(72)	Gaul, Dr.-Ing. Armin, 59379 Selm, DE		(87) WO 2014/060322
	Daniel, Dr. Kai, 44879 Bochum, DE		(74) Rott, Růžička & Guttman a spol., Vinohradská 938/37, Praha 2, Vinohrady, 12000
(54)	<b>Regulační zařízení pro elektrickou jednotku pro spolehlivé odpojení elektrické jednotky od energetické rozvodné sítě a příslušný způsob</b>		
(32)	102014000916		(97) <b>EP 2909892</b>
(31)	28.01.2014		(47) 05.12.2018
(33)	DE		(97) 24.04.2014
(74)	FISCHER & PARTNER IP s.r.o., Na hrobcí 294/5, Praha 2, Nové Město, 12800		(51) <b>H01R 4/66</b> (2006.01)
			<b>H03G 3/06</b> (2006.01)
			<b>G01R 1/04</b> (2006.01)
			<b>G01R 3/00</b> (2006.01)
			<b>G01R 15/14</b> (2006.01)
			<b>H01R 13/652</b> (2006.01)
(97)	<b>EP 2903840</b>		(96) 17.10.2013
(47)	05.12.2018		(96) 13779142.2
(97)	17.04.2014		(73) ABB Schweiz AG, 5400 Baden, CH
(51)	<b>B60G 15/06</b> (2006.01)		(72) RASCHKA, David, Greenville /NC, US
	<b>B60G 17/027</b> (2006.01)		PODZEMNY, Jaromir, 621 00 Brno, CZ
	<b>B60G 17/04</b> (2006.01)		VELESIK, Petr, 602 00 Brno, CZ
	<b>B60G 11/56</b> (2006.01)		(54) <b>Výrobní proces pro napěťový a/nebo proudový snímač v zalévaném měřicím zařízení a samotný snímač</b>
(96)	07.10.2013		(32) 12007205
(96)	13805508.2		(31) 18.10.2012
(73)	Giuliani, Federico, 06034 Foligno (PG), IT		(33) EP
	Bellani, Gabriele, 06034 Foligno, IT		(86) PCT/EP2013/003126
	Giuliani, Fernando, 06034 Foligno, IT		(87) WO 2014/060105
(72)	Giuliani, Federico, 06034 Foligno (PG), IT		(74) Traplová Hakr Kubát, advokátní a patentová kancelář, Ing. Eduard Hakr patentový zástupce, Přístavní 24, Praha 7, 17000
	Bellani, Gabriele, 06034 Foligno, IT		
	Giuliani, Fernando, 06034 Foligno, IT		
(54)	<b>Zavěšení kol kolových vozidel</b>		
(32)	MI20121683		(97) <b>EP 2910834</b>
(31)	08.10.2012		(47) 17.10.2018
(33)	IT		(97) 26.08.2015
(86)	PCT/IB2013/002216		(51) <b>F16L 53/38</b> (2018.01)
(87)	WO 2014/057334		<b>F01N 3/20</b> (2006.01)
(74)	PATENTSERVIS Praha a.s., Na Podkovce 281/10, Praha 4, Podolí, 14700		<b>F24H 1/10</b> (2006.01)
			<b>H05B 3/04</b> (2006.01)
			<b>H05B 3/06</b> (2006.01)
(97)	<b>EP 2909229</b>		(96) 22.12.2014
(47)	12.12.2018		(96) 14199758.5
(97)	24.04.2014		(73) NORMA Germany GmbH, 63477 Maintal, DE
(51)	<b>C07K 14/235</b> (2006.01)		(72) Mann, Stephan, 63599 Biebergemünd, DE
	<b>C12N 1/36</b> (2006.01)		(54) <b>Konektor pro vyhřívatelné kapalínové potrubí a vyhřívatelné kapalínové potrubí</b>
	<b>A61K 39/02</b> (2006.01)		(32) 102014102353
	<b>A61K 39/12</b> (2006.01)		(31) 24.02.2014
	<b>A61K 39/00</b> (2006.01)		(33) DE
	<b>A61K 39/09</b> (2006.01)		(74) Všeťečka Zelený Švorčík Kalenský a partneři, advokátní a patentová kancelář, JUDr. Michal Havlík, Hálkova 1406/2, Praha 2, Nové Město, 12000
(96)	17.10.2013		
(96)	13777082.2		(97) <b>EP 2914137</b>
(73)	INSERM (Institut National de la Santé et de la Recherche Médicale), 75013 Paris, FR		(47) 05.12.2018
	INSTITUT PASTEUR DE LILLE, 59000 Lille, FR		(97) 08.05.2014
	Université de Lille, 59800 Lille, FR		(51) <b>A24D 3/04</b> (2006.01)
(72)	LOCHT, Camille, F-59019 Lille Cedex, FR		(96) 29.10.2013
	MIELCAREK, Nathalie, F-59019 Lille Cedex, FR		(96) 13783656.5
	KAMMOUN, Hana, F-59019 Lille Cedex, FR		(73) British American Tobacco (Investments) Ltd, London WC2R 3LA, GB
(54)	<b>Nové rekombinantní kmeny Bordetella</b>		(72) MUCALO, Lance, London WC2R 3LA, GB
(32)	12306279		WALPOLE, Nicholas, London WC2R 3LA, GB
(31)	17.10.2012		KNIGHT, Matthew, London WC2R 3LA, GB
(33)	EP		RICHARDSON, John, London WC2R 3LA, GB
(86)	PCT/EP2013/071724		MORALES, Santiago, London WC2R 3LA, GB
(87)	WO 2014/060514		WAN, Peter, London WC2R 3LA, GB
(74)	Traplová Hakr Kubát, advokátní a patentová kancelář, Ing. Eduard Hakr patentový zástupce, Přístavní 24, Praha 7, 17000		(54) <b>Filtr pro kuřácký výrobek</b>
			(32) 201219540
			(31) 31.10.2012
			(33) GB
			(86) PCT/GB2013/052813
			(87) WO 2014/068295
			(74) FISCHER & PARTNER IP s.r.o., Na hrobcí 294/5, Praha 2, Nové Město, 12800
(97)	<b>EP 2909557</b>		
(47)	28.11.2018		
(97)	24.04.2014		
(51)	<b>F27D 1/16</b> (2006.01)		
	<b>C03B 5/237</b> (2006.01)		
	<b>B65G 49/06</b> (2006.01)		
(96)	11.10.2013		
(96)	13776482.5		
(73)	Fare S.r.l., 30031 Dolo, IT		
(72)	BUGNO, Riccardo, I-30031 Dolo, IT		
(54)	<b>Způsob čištění zásobníkových tavných pecí pro výrobu skleněných předmětů</b>		

- (97) **EP 2916857**  
(47) 16.01.2019  
(97) 08.05.2014  
(51) **C07K 14/775** (2006.01)  
**A61P 9/10** (2006.01)  
(96) 31.10.2013  
(96) 13851610.9  
(73) CSL Limited, Parkville VIC 3052, AU  
(72) VUCICA, Yvonne, CH-3006 Bern, CH  
WARREN, Gary Lee, Bourbonnais, Illinois 60914, US  
(54) **Formulace rekonstituovaného HDL**  
(32) 201261721771 P, 13153903, 201313803863, 2013205684  
(31) 02.11.2012, 04.02.2013, 14.03.2013, 10.04.2013  
(33) US, EP, AU  
(86) PCT/AU2013/001260  
(87) WO 2014/066943  
(74) Traplová Hakr Kubát, advokátní a patentová kancelář, Ing. Eduard Hakr  
patentový zástupce, Přístavní 24, Praha 7, 17000
- 
- (97) **EP 2922362**  
(47) 05.12.2018  
(97) 03.07.2014  
(51) **H04W 28/08** (2009.01)  
**H04W 16/32** (2009.01)  
H04L 5/00 (2006.01)  
H04W 76/20 (2018.01)  
(96) 13.12.2013  
(96) 13866948.6  
(73) Huawei Technologies Co., Ltd., Longgang District Shenzhen, Guangdong  
518129, CN  
(72) LIU, Wenji, Shenzhen Guangdong 518129, CN  
HUANG, Qufang, Shenzhen Guangdong 518129, CN  
ZHANG, Hongping, Shenzhen Guangdong 518129, CN  
ZENG, Qinghai, Shenzhen Guangdong 518129, CN  
(54) **Způsob a systém pro odesílání signalizace RRC**  
(32) 201210593797  
(31) 31.12.2012  
(33) CN  
(86) PCT/CN2013/089426  
(87) WO 2014/101677  
(74) Traplová Hakr Kubát, advokátní a patentová kancelář, ing. Eduard Hakr  
patentový zástupce, Přístavní 24, Praha 7, 17000
- 
- (97) **EP 2923541**  
(47) 13.02.2019  
(97) 30.09.2015  
(51) **A01B 71/06** (2006.01)  
(96) 20.03.2015  
(96) 15160079.8  
(73) PÖTTINGER Landtechnik GmbH, 4710 Grieskirchen, AT  
(72) Gadermayr, Andreas, 4751 Dorf a. d. Pram, AT  
Greifeneder, August, 4707 Schlüßberg, AT  
Lehner, Josef, 4732 St. Thomas, AT  
(54) **Zemědělské nesené nářadí**  
(32) 102014004571  
(31) 28.03.2014  
(33) DE  
(74) Rott, Růžička & Guttman Patentové, známkové a advokátní kanceláře,  
Ing. Jiří Andera, Vinohradská 37/938, Praha 2, 12000
- 
- (97) **EP 2942123**  
(47) 06.02.2019  
(97) 10.07.2014  
(51) **B21D 22/26** (2006.01)  
**B21D 22/22** (2006.01)  
**B21D 53/88** (2006.01)  
**B62D 25/04** (2006.01)  
(96) 20.12.2013  
(96) 13870037.2  
(73) Nippon Steel & Sumitomo Metal Corporation, Tokyo 100-8071, JP  
(72) TANAKA, Yasuharu, Tokyo 100-8071, JP  
ASO, Toshimitsu, Tokyo 100-8071, JP  
MIYAGI, Takashi, Tokyo 100-8071, JP  
OGAWA, Misao, Tokyo 100-8071, JP  
KAWANO, Kazuyuki, Tokyo 100-8071, JP  
OOKA, Kazunori, Tokyo 100-8071, JP
- (54) **Způsob a zařízení pro výrobu komponenty tvaru L**  
(32) 2013000547  
(31) 07.01.2013  
(33) JP  
(86) PCT/JP2013/084299  
(87) WO 2014/106932  
(74) PATENTSERVIS Praha a.s., Na Podkovce 281/10, Praha 4, Podolí, 14700
- 
- (97) **EP 2949794**  
(47) 19.12.2018  
(97) 02.12.2015  
(51) **D01H 1/115** (2006.01)  
(96) 05.05.2015  
(96) 15166315.0  
(73) Murata Machinery, Ltd., Minami-ku Kyoto-shi Kyoto 601-8326, JP  
(72) Akimoto, Masahiro, Kyoto 612-8686, JP  
Oka, Masaki, Kyoto 612-8686, JP  
(54) **Sprádací stroj a způsob sprádací**  
(32) 2014108289  
(31) 26.05.2014  
(33) JP  
(74) KANIA, SEDLÁK, SMOLA, s.r.o., Veronika Zemanová, Mendlovo  
náměstí 907/1a, Brno, Staré Brno, 60300
- 
- (97) **EP 2963031**  
(47) 06.02.2019  
(97) 06.01.2016  
(51) **C07D 311/80** (2006.01)  
**A61K 31/352** (2006.01)  
**A61P 25/30** (2006.01)  
(96) 01.12.2008  
(96) 15172043.0  
(73) Zynerba Pharmaceuticals, Inc., Devon, PA 19333, US  
(72) STINCHCOMB, Audra, Lynn, Ruxton, MD 21204, US  
GOLINSKI, Mirosław, Jerzy, Lexington, KY Kentucky 40514, US  
HAMMELL, Dana, Carmel, Georgetown, KY Kentucky 40324, US  
HOWARD, Jeffry, Lynn, Richmond, KY Kentucky 40475, US  
(54) **Proléčiva tetrahydrokanabinolu, kompozice obsahující proléčiva  
tetrahydrokanabinolu a způsoby jejich použití**  
(32) 991555 P, 37568 P  
(31) 30.11.2007, 18.03.2008  
(33) US, US  
(74) Čermák a spol., JUDr. Karel Čermák jr. Ph.D., LL.M., Elišky Peškové  
735/15, Praha 5, 15000
- 
- (97) **EP 2966022**  
(47) 28.11.2018  
(97) 13.01.2016  
(51) **B65H 54/71** (2006.01)  
**B65H 63/06** (2006.01)  
**B65H 69/06** (2006.01)  
(96) 11.06.2015  
(96) 15171623.0  
(73) Murata Machinery, Ltd., Minami-ku Kyoto-shi Kyoto 601-8326, JP  
(72) NAKAYAMA, Noboru, Kyoto-shi, Kyoto 612-8686, JP  
NAKAMURA, Yuta, Kyoto-shi, Kyoto 612-8686, JP  
(54) **Stroj pro navíjení příze a způsob navíjení příze**  
(32) 2014142086  
(31) 10.07.2014  
(33) JP  
(74) KANIA SEDLÁK SMOLA, Veronika Zemanová, Mendlovo náměstí  
907/1a, Brno, Staré Brno, 60300
- 
- (97) **EP 2968650**  
(47) 16.01.2019  
(97) 25.09.2014  
(51) **A61K 9/10** (2006.01)  
**A61K 47/18** (2017.01)  
**A61K 31/425** (2006.01)  
(96) 14.03.2014  
(96) 14724204.4  
(73) PanOptica, Inc., Bernardsville, NJ 07924-2626, US  
(72) CHANEY, Paul, G., Mount Arlington, NJ 07856, US  
WAX, Martin, B., Far Hills, NJ 07931, US  
BINGAMAN, David, P., Weatherford, TX 76088, US

(54) **Oční formulace pro podávání léku do zadního segmentu oka**  
(32) 201361784681 P  
(31) 14.03.2013  
(33) US  
(86) PCT/US2014/027589  
(87) WO 2014/152661  
(74) ŽOVICOVÁ & ŽOVIC IP, s.r.o., Záhradnícka 36, Bratislava, 82108

(97) **EP 2971048**  
(47) 31.10.2018  
(97) 09.10.2014  
(51) **C12P 21/08** (2006.01)  
**A61K 39/00** (2006.01)  
**C07K 16/22** (2006.01)  
**C07K 14/495** (2006.01)  
**A61K 39/395** (2006.01)

(96) 11.03.2014  
(96) 14779440.8  
(73) Genzyme Corporation, Cambridge, MA 02142, US  
(72) WEI, Ronnie, Bridgewater, New Jersey 08807, US  
MOULIN, Aaron, Ashland, Massachusetts 01721, US  
MATHIEU, Magali, Bridgewater, New Jersey 08807, US  
PAN, Clark, Sudbury, MA 01776, US  
PARK, Sunghae, Bridgewater, New Jersey 08807, US  
QIU, Huawei, Bridgewater, New Jersey 08807, US

(54) **Modifikované protilátky proti tgf-beta a jejich fragmenty vázající antigen**  
(32) 201361776430 P  
(31) 11.03.2013  
(33) US  
(86) PCT/US2014/023274  
(87) WO 2014/164709  
(74) Traplová Hakr Kubát, advokátní a patentová kancelář, ing. Eduard Hakr patentový zástupce, Přístavní 24, Praha 7, 17000

(97) **EP 2980272**  
(47) 19.12.2018  
(97) 02.10.2014  
(51) **C23C 22/06** (2006.01)  
**C23C 22/34** (2006.01)  
**C23C 22/82** (2006.01)  
**C25D 13/20** (2006.01)  
**C25D 5/36** (2006.01)

(96) 13.03.2014  
(96) 14775020.2  
(73) Nippon Paint Surf Chemicals Co., Ltd., Shinagawa-ku Tokyo 140-8675, JP

(72) TOI, Teruzo, Tokyo 140-8675, JP  
UENO, Takayuki, Tokyo 140-8675, JP  
(54) **Činidlo pro povrchovou úpravu kovů a způsob povrchové úpravy kovů**  
(32) 2013070148  
(31) 28.03.2013  
(33) JP  
(86) PCT/JP2014/056749  
(87) WO 2014/156695  
(74) Všetěčka Zelený Švorčík Kalenský a partneři, advokátní a patentová kancelář, JUDr. Michal Havlík, Hálkova 1406/2, Praha 2, Nové Město, 12000

(97) **EP 2982625**  
(47) 02.01.2019  
(97) 10.02.2016  
(51) **B65G 59/02** (2006.01)  
**B65G 61/00** (2006.01)

(96) 30.07.2015  
(96) 15179163.9  
(73) Sanovo Technology Italia S.R.L., 36030 Montecchio Precalcino (VI), IT  
(72) DALLA TORRE, Marco, 31030 Altivole (Treviso), IT  
(54) **Depaletizér na vykládání proložek s vejci**  
(32) VR20140207  
(31) 08.08.2014  
(33) IT  
(74) ŽOVICOVÁ & ŽOVIC IP, s.r.o., Záhradnícka 36, Bratislava, 82108

(97) **EP 2991430**  
(47) 28.11.2018  
(97) 02.03.2016  
(51) **H04W 74/08** (2009.01)  
**H04W 88/00** (2009.01)  
**H04W 72/04** (2009.01)  
H04W 76/10 (2018.01)

(96) 03.07.2008  
(96) 15190589.0  
(73) Telefonaktiebolaget LM Ericsson (publ), 164 83 Stockholm, SE  
(72) PARKVALL, Stefan, SE-167 57 Bromma, SE  
TYNDERFELDT, Tobias, SE-170 69 Solna, SE  
DAHLMAN, Erik, SE-112 23 Stockholm, SE  
(54) **Šifrování na vzestupné lince v průběhu přímého přístupu**  
(32) 835782  
(31) 08.08.2007  
(33) US  
(74) KOREJZOVA LEGAL v.o.s., JUDr. Petra Sauvage de Brantes, Korunní 810/104, Praha 10, Vinohrady, 10100

(97) **EP 2996693**  
(47) 12.12.2018  
(97) 20.11.2014  
(51) **A61K 31/519** (2006.01)  
**A61P 1/00** (2006.01)  
**A61K 9/00** (2006.01)  
**A61K 9/20** (2006.01)  
**A61K 9/28** (2006.01)

(96) 12.05.2014  
(96) 14728622.3  
(73) Torrent Pharmaceuticals Limited, 380009 Ahmedabad, IN  
(72) DUTT, Chaitanya, State of Gujarat 382 428, IN  
CHAUTHAIWALE, Vijay, State of Gujarat 382 428, IN  
GUPTA, Ram, State of Gujarat 382 428, IN  
ZAMBAD, Shitalkumar, State of Gujarat 382 428, IN  
DESHPANDE, Shailesh, State of Gujarat 382 428, IN  
KOTECHA, Jignesh, State of Gujarat 382 428, IN  
GUPTA, Ramesh, State of Gujarat 382 428, IN  
SRIVASTAVA, Sanjay, State of Gujarat 382 428, IN  
CHHIPA, Laxmikant, State of Gujarat 382 428, IN  
ABRAHAM, Jaya, State of Gujarat 382 428, IN  
(54) **Použití thiazolo pyrimidinonu k léčbě zánětlivých středních chorob**  
(32) 1718MU2013, 2309MU2013  
(31) 14.05.2013, 09.07.2013  
(33) IN, IN  
(86) PCT/IB2014/000707  
(87) WO 2014/184631  
(74) ŽOVICOVÁ & ŽOVIC IP, s.r.o., Záhradnícka 36, Bratislava, 82108

(97) **EP 2997953**  
(47) 26.12.2018  
(97) 23.03.2016  
(51) **A61J 3/07** (2006.01)  
**A61K 9/20** (2006.01)  
**A61K 9/48** (2006.01)  
**B65B 1/00** (2006.01)  
**B65H 45/04** (2006.01)  
**A61K 9/00** (2006.01)

(96) 18.01.2007  
(96) 15184776.1  
(73) Intec Pharma Ltd., 91450 Jerusalem, IL  
(72) TSABARI, Moshe, 96221 Jerusalem, IL  
BALSHEY, Avner, 5226101 Ramat Gan, IL  
YOFE, Erez, 99835 Srigim, IL  
(54) **Dávkovací přístroj pro perorální příjem účinné látky**  
(32) 759554 P  
(31) 18.01.2006  
(33) US  
(74) PATENTSERVIS Praha a.s., Na Podkovce 281/10, Praha 4, Podolí, 14700

(97) **EP 3002022**  
(47) 02.01.2019  
(97) 06.04.2016  
(51) **A61M 15/00** (2006.01)

(96) 05.11.2010  
(96) 15188339.4

- (73) Norton Healthcare Limited, Castleford, West Yorkshire WF10 5HX, GB  
(72) BLAIR, Julian, Alexander, Stradbally County Waterford, IE  
BUCK, Daniel, Annewstown Waterford, IE  
HAZENBERG, Jan, Geert, Kilkenny, IE  
ZENG, Xian-Ming, London, SW19 2RY, GB
- (54) **Adaptér pro proudění vzduchu pro dechem aktivovaný inhalátor suchého prášku**
- (32) 0919465, 298705 P  
(31) 06.11.2009, 27.01.2010  
(33) GB, US  
(74) ŽOVICOVÁ & ŽOVIC IP, s.r.o., Záhradnícka 36, Bratislava, 82108
- 
- (97) **EP 3004499**  
(47) 27.02.2019  
(97) 20.11.2014  
(51) **E05B 85/26** (2014.01)  
**E05B 81/66** (2014.01)  
**E05B 81/14** (2014.01)  
(96) 09.05.2014  
(96) 14735457.5  
(73) Kiekert AG, 42579 Heiligenhaus, DE  
(72) INAN, Ömer, 46282 Dorsten, DE  
(54) **Uzávěr dveří motorového vozidla se zabráněním zdánlivým zavřením**  
(32) 102013209084  
(31) 16.05.2013  
(33) DE  
(86) PCT/DE2014/000238  
(87) WO 2014/183738  
(74) Rott, Růžička & Guttman a spol., Vinohradská 938/37, Praha 2, Vinohrady, 12000
- 
- (97) **EP 3004920**  
(47) 10.10.2018  
(97) 27.11.2014  
(51) **G01S 13/00** (2006.01)  
**G01S 13/87** (2006.01)  
**G01S 7/40** (2006.01)  
(96) 22.05.2014  
(96) 14726572.2  
(73) THALES, 92400 Courbevoie, FR  
(72) MULLER, Daniel, F-31036 Toulouse, FR  
(54) **Způsob detekce a lokalizace cíle a aplikace tohoto způsobu v systému multistatického radaru**  
(32) 1301182  
(31) 24.05.2013  
(33) FR  
(86) PCT/EP2014/060539  
(87) WO 2014/187898  
(74) PATENTSERVIS Praha a.s., Na Podkovce 281/10, Praha 4, Podolí, 14700
- 
- (97) **EP 3010736**  
(47) 14.11.2018  
(97) 24.12.2014  
(51) **B60H 1/00** (2006.01)  
(96) 16.06.2014  
(96) 14729933.3  
(73) Valeo Systemes Thermiques, 78320 Le Mesnil-Saint-Denis, FR  
(72) DE PELSEMAEKER, Georges, F-78125 Poigny-la-Forêt, FR  
AZZOUZ, Kamel, F-75012 Paris, FR  
(54) **Prvek určený k chlazení vzduchu automobilu**  
(32) 1355815  
(31) 20.06.2013  
(33) FR  
(86) PCT/EP2014/062547  
(87) WO 2014/202521  
(74) Všetěčka Zelený Švorčík Kalenský a partneři, advokátní a patentová kancelář, JUDr. Michal Havlík, Hálkova 1406/2, Praha 2, Nové Město, 12000
- 
- (97) **EP 3015187**  
(47) 28.11.2018  
(97) 31.12.2014  
(51) **B21D 53/08** (2006.01)  
**B21D 39/20** (2006.01)  
**F28F 1/32** (2006.01)  
(96) 01.05.2014
- (96) 14818222.3  
(73) Daikin Industries, Ltd., Osaka-shi, Osaka 530-8323, JP  
(72) TANAKA, Yoshikazu, Osaka-shi, Osaka 530-8323, JP  
KATAKAMI, Takurou, Osaka-shi, Osaka 530-8323, JP  
(54) **Zařízení pro roztahování teplosměnných trubíc a způsob roztahování teplosměnných trubíc**  
(32) 2013136404  
(31) 28.06.2013  
(33) JP  
(86) PCT/JP2014/062065  
(87) WO 2014/208197  
(74) FISCHER & PARTNER IP s.r.o., Na hrobci 294/5, Praha 2, Nové Město, 12800
- 
- (97) **EP 3016842**  
(47) 19.12.2018  
(97) 08.01.2015  
(51) **B65G 41/00** (2006.01)  
**B65G 43/00** (2006.01)  
**B62D 65/18** (2006.01)  
(96) 22.05.2014  
(96) 14729875.6  
(73) Hösker, Torsten, 74706 Osterburken, DE  
(72) Hösker, Torsten, 74706 Osterburken, DE  
(54) **Nadzemní dopravní zařízení se zabezpečovacím prvkem**  
(32) 102013213223  
(31) 05.07.2013  
(33) DE  
(86) PCT/EP2014/060534  
(87) WO 2015/000636  
(74) Čermák a spol., JUDr. Věra Čermáková, advokát, Elišky Peškové 735/15, Praha 5, Smíchov, 15000
- 
- (97) **EP 3027932**  
(47) 21.11.2018  
(97) 05.02.2015  
(51) **F16F 9/06** (2006.01)  
(96) 31.07.2013  
(96) 13890560.9  
(73) BeijingWest Industries Co. Ltd., Beijing, CN  
(72) SLUSARCZYK, Paweł, 30-399 Krakow, PL  
GOLDASZ, Janusz, 30-399 Krakow, PL  
(54) **Hydraulický tlumič odpružení**  
(86) PCT/CN2013/080518  
(87) WO 2015/013917  
(74) FISCHER & PARTNER IP s.r.o., Na hrobci 294/5, Praha 2, Nové Město, 12800
- 
- (97) **EP 3031591**  
(47) 27.02.2019  
(97) 12.02.2015  
(51) **B29B 7/30** (2006.01)  
**B29B 7/58** (2006.01)  
**B29B 7/74** (2006.01)  
**B29B 7/90** (2006.01)  
**C08K 3/04** (2006.01)  
**C08L 9/00** (2006.01)  
(96) 22.07.2014  
(96) 14834505.1  
(73) Eve Rubber Institute Co., Ltd., Qingdao, Shandong 266045, CN  
(72) WANG, Mengjiao, Bedford, Massachusetts, US  
SONG, Jianjun, Qingdao Shandong 266045, CN  
DAI, Deying, Qingdao Shandong 266045, CN  
(54) **Způsob kontinuální výroby kaučukové základní směsi**  
(32) 201310338268  
(31) 05.08.2013  
(33) CN  
(86) PCT/CN2014/082715  
(87) WO 2015/018282  
(74) Rott, Růžička & Guttman a spol., Vinohradská 938/37, Praha 2, Vinohrady, 12000
- 
- (97) **EP 3046861**  
(47) 10.10.2018  
(97) 26.03.2015  
(51) **B65H 29/40** (2006.01)



	<b>B65H 33/18</b>	(2006.01)		(54) <b>Prostředky proti světelné degradaci na bázi triazinu, piperidinu a pyrrolidinu</b>
	<b>B65H 31/30</b>	(2006.01)		(32) 13189048
	<b>B65B 25/14</b>	(2006.01)		(31) 17.10.2013
	<b>B65B 35/50</b>	(2006.01)		(33) EP
(96)	10.09.2014			(86) PCT/EP2014/071854
(96)	14786313.8			(87) WO 2015/055563
(73)	RENT S.r.l., 51010 Massa e Cozzile (Pistoia), IT			(74) Všeťečka Zelený Švorčík Kalenský a partneři, advokátní a patentová kancelář, JUDr. Otakar Švorčík, Háľkova 1406/2, Praha 2, Nové Město, 12000
(72)	TOMMASI, Renzo, I-51016 Montecatini Terme (Pistoia), IT			
(54)	<b>Zařizování pro přivádění složených papírových kapesníků nebo podobného do balicího systému</b>			
(32)	FI20130217			
(31)	17.09.2013			
(33)	IT			
(86)	PCT/IB2014/064365			
(87)	WO 2015/040525			
(74)	Všeťečka Zelený Švorčík Kalenský a partneři, advokátní a patentová kancelář, JUDr. Michal Havlík, Háľkova 1406/2, Praha 2, Nové Město, 12000			
(97)	<b>EP 3047534</b>			(97) <b>EP 3069768</b>
(47)	14.11.2018			(47) 19.12.2018
(97)	26.03.2015			(97) 21.09.2016
(51)	<b>H01M 10/625</b>	(2014.01)		(51) <b>B01D 19/00</b>
	<b>H01M 10/6556</b>	(2014.01)		(2006.01)
	<b>H01M 10/658</b>	(2014.01)		(96) 17.03.2016
	<b>B60L 11/18</b>	(2006.01)		(96) 16161020.9
	<b>H01M 10/6567</b>	(2014.01)		(73) Helgesen Industries, Inc., Hartford, Wisconsin 53027, US
(96)	11.09.2014			(72) SCHMIDT, Mark, Jackson, WI Wisconsin 53037, US
(96)	14761896.1			BROMAN, Robert E., Mequon, WI Wisconsin 53092, US
(73)	Valeo Systemes Thermiques, 78320 Le Mesnil Saint Denis, FR			(54) <b>Odplyňovací přístroj</b>
(72)	PREVOST, Jean-Christophe, F-72270 Ligrón, FR			(32) 201562135416 P, 201562272350 P, 201615066878
	BIREAU, Fabien, F-78280 Guyancourt, FR			(31) 19.03.2015, 29.12.2015, 10.03.2016
	MARCHADIER, Xavier, F-78320 Lévis-Saint-Nom, FR			(33) US, US, US
	MAHE, Christian, F-78490 Le Tremblay-sur-Mauldre, FR			(74) Všeťečka Zelený Švorčík Kalenský a partneři, advokátní a patentová kancelář, JUDr. Michal Havlík, Háľkova 1406/2, Praha 2, Nové Město, 12000
	TOURNOIS, Rémi, F-78690 Les Essarts-le-Roi, FR			
(54)	<b>Zařizování pro tepelnou regulaci bateriové sestavy</b>			
(32)	1358952			
(31)	18.09.2013			
(33)	FR			
(86)	PCT/EP2014/069432			
(87)	WO 2015/039952			
(74)	Všeťečka Zelený Švorčík Kalenský a partneři, advokátní a patentová kancelář, JUDr. Michal Havlík, Háľkova 1406/2, Praha 2, Nové Město, 12000			
(97)	<b>EP 3055264</b>			(97) <b>EP 3072986</b>
(47)	12.12.2018			(47) 02.01.2019
(97)	16.04.2015			(97) 28.05.2015
(51)	<b>C03C 17/36</b>	(2006.01)		(51) <b>C22C 38/00</b>
(96)	06.10.2014			(2006.01)
(96)	14781650.8			<b>C21D 8/06</b>
(73)	Pilkington Group Limited, Nr. Ormskirk, Lancashire L40 5UF, GB			(2006.01)
(72)	NÖTHE, Axel, 44575 Castrop-Rauxel, DE			<b>C22C 38/60</b>
	PAUL, Thomas, 44625 Herne, DE			(2006.01)
(54)	<b>Teplem zpracovatelná potažená skleněná tabule</b>			<b>C21D 9/52</b>
(32)	201317687			(2006.01)
(31)	07.10.2013			<b>C21D 3/04</b>
(33)	GB			(2006.01)
(86)	PCT/GB2014/053005			<b>C22C 38/02</b>
(87)	WO 2015/052494			(2006.01)
(74)	Všeťečka Zelený Švorčík Kalenský a partneři, advokátní a patentová kancelář, JUDr. Otakar Švorčík, Háľkova 1406/2, Praha 2, Nové Město, 12000			<b>C22C 38/04</b>
				(2006.01)
				<b>C22C 38/06</b>
				(2006.01)
				<b>C22C 38/08</b>
				(2006.01)
				<b>C22C 38/12</b>
				(2006.01)
				<b>C22C 38/14</b>
				(2006.01)
				<b>C22C 38/16</b>
				(2006.01)
				<b>C22C 38/18</b>
				(2006.01)
				<b>C22C 38/22</b>
				(2006.01)
				<b>C21D 1/06</b>
				(2006.01)
(96)	18.11.2014			
(96)	14863197.1			
(73)	Nippon Steel & Sumitomo Metal Corporation, Tokyo 100-8071, JP			
(72)	MONDEN Atsushi, Tokyo 100-8071, JP			
	HOMMA Shunta, Tokyo 100-8071, JP			
	BANNO Koichi, Tokyo 100-8071, JP			
(54)	<b>Ocelová tyč</b>			
(32)	2013239038			
(31)	19.11.2013			
(33)	JP			
(86)	PCT/JP2014/080452			
(87)	WO 2015/076242			
(74)	PATENTSERVIS Praha a.s., Na Podkovce 281/10, Praha 4, Podolí, 14700			
(97)	<b>EP 3076096</b>			(97) <b>EP 3076096</b>
(47)	05.12.2018			(47) 05.12.2018
(97)	04.06.2015			(97) 04.06.2015
(51)	<b>F24F 13/20</b>	(2006.01)		(51) <b>F24F 13/20</b>
	<b>F24F 1/00</b>	(2011.01)		(2006.01)
(96)	28.10.2014			(96) 28.10.2014
(96)	14865709.1			(96) 14865709.1
(73)	Daikin Industries, Ltd., Osaka-shi, Osaka 530-8323, JP			(73) Daikin Industries, Ltd., Osaka-shi, Osaka 530-8323, JP
(72)	OKAMOTO, Naoko, Osaka-shi, Osaka 530-8323, JP			OKAMOTO, Naoko, Osaka-shi, Osaka 530-8323, JP
	NAKANISHI, Junichi, Osaka-shi, Osaka 530-8323, JP			NAKANISHI, Junichi, Osaka-shi, Osaka 530-8323, JP
	YAMADA, Toshiaki, Osaka-shi, Osaka 530-8323, JP			YAMADA, Toshiaki, Osaka-shi, Osaka 530-8323, JP
	WAKIHARA, Katsuhiro, Osaka-shi, Osaka 530-8323, JP			WAKIHARA, Katsuhiro, Osaka-shi, Osaka 530-8323, JP
	INOUE, Tetsuji, Osaka-shi, Osaka 530-8323, JP			INOUE, Tetsuji, Osaka-shi, Osaka 530-8323, JP
(54)	<b>Vnitřní jednotka</b>			
(32)	2013244419			
(31)	26.11.2013			

(33) JP		<b>F27B 1/28</b>	(2006.01)
(86) PCT/JP2014/078591		<b>G01S 5/02</b>	(2010.01)
(87) WO 2015/079853		<b>G01S 13/89</b>	(2006.01)
(74) FISCHER & PARTNER IP s.r.o., Na hrobcí 294/5, Praha 2, Nové Město, 12800	(96) 19.01.2015		
	(96) 15705210.1		
	(73) TMT - Tapping Measuring Technology Sarl., L-1122 Luxembourg, LU		
(97) <b>EP 3080262</b>	(72) MORGENSTERN, Hans-Uwe, 57258 Freudenberg, DE		
(47) 06.02.2019	OSTER, Ulrich, 57234 Wilnsdorf, DE		
(97) 18.06.2015	VIKTOR, Kevin, L-9142 Bürden, LU		
(51) <b>C12N 9/54</b> (2006.01)	STUMPER, Jean-Francois, L-5740 Filsdorf, LU		
<b>C11D 3/386</b> (2006.01)	(54) <b>Zařízení pro určování topografie povrchu vsázky v šachtové peci</b>		
(96) 12.12.2014	(32) 102014200928		
(96) 14825213.3	(31) 20.01.2014		
(73) Danisco US Inc., Palo Alto, California 94304, US	(33) DE		
(72) KOLKMAN, Marc, Palo Alto, California 94304, US	(86) PCT/EP2015/050893		
MEJLDAL, Rie, Palo Alto, California 94304, US	(87) WO 2015/107195		
KELLETT-SMITH, Anja Hemmingsen, Palo Alto, California 94304, US	(74) Čermák a spol., JUDr. Věra Čermáková, advokát, Elišky Peškové 735/15, Praha 5, Smíchov, 15000		
BABE, Lilia Maria, Palo Alto, California 94304, US			
BOTT, Richard R., Palo Alto, California 94304, US			
(54) <b>Serinové proteázy druhu Bacillus</b>	(97) <b>EP 3099306</b>		
(32) 201361915745 P	(47) 12.12.2018		
(31) 13.12.2013	(97) 06.08.2015		
(33) US	(51) <b>A61K 31/568</b> (2006.01)		
(86) PCT/US2014/070097	<b>A61K 31/198</b> (2006.01)		
(87) WO 2015/089441	<b>A61K 31/216</b> (2006.01)		
(74) ZIVKO MIJATOVIĆ & PARTNERS s.r.o., Jugoslávských partyzánů 639/26, Praha 6, 16000	<b>A61K 31/437</b> (2006.01)		
	<b>A61K 31/7016</b> (2006.01)		
	<b>A61P 25/00</b> (2006.01)		
	<b>A61P 43/00</b> (2006.01)		
(97) <b>EP 3082483</b>	(96) 14.01.2015		
(47) 06.02.2019	(96) 15705691.2		
(97) 25.06.2015	(73) Umecrine Cognition AB, 171 65 Solna, SE		
(51) <b>A24D 1/04</b> (2006.01)	(72) DOVERSKOG, Magnus, SE 114 20 Stockholm, SE		
<b>A24D 1/02</b> (2006.01)	MÖHLER, Hanns, CH-8708 Maennedorf, CH		
<b>A24D 3/02</b> (2006.01)	FELIPO, Vicente, E-46119 Naquera, ES		
<b>A24D 3/04</b> (2006.01)	BÄCKSTRÖM, Torbjörn, SE 907 38 Umeå, SE		
<b>A24D 3/06</b> (2006.01)	(54) <b>Steroidní sloučenina pro použití při léčbě jaterní encefalopatie</b>		
<b>A24D 3/10</b> (2006.01)	(32) 1450089		
<b>A24D 3/14</b> (2006.01)	(31) 29.01.2014		
<b>A24D 3/08</b> (2006.01)	(33) SE		
(96) 22.12.2014	(86) PCT/GB2015/050060		
(96) 14821648.4	(87) WO 2015/114308		
(73) Philip Morris Products S.A., 2000 Neuchâtel, CH	(74) PatentEnter s.r.o., Koliště 1965/13a, Brno, Černá Pole, 60200		
(72) NAPPI, Leonardo, CH-1586 Vallamand, CH			
(54) <b>Filtr pro kuřácký výrobek obsahující rozložitelnou filtrační komponentu</b>	(97) <b>EP 3106188</b>		
(32) 13199236	(47) 06.02.2019		
(31) 20.12.2013	(97) 21.12.2016		
(33) EP	(51) <b>A61M 5/00</b> (2006.01)		
(86) PCT/EP2014/079052	<b>A61M 5/32</b> (2006.01)		
(87) WO 2015/092071	<b>A61M 5/31</b> (2006.01)		
(74) PatentEnter s.r.o., Koliště 1965/13a, Brno, Černá Pole, 60200	(96) 15.06.2015		
	(96) 15172166.9		
(97) <b>EP 3090927</b>	(73) Gerresheimer Regensburg GmbH, 93047 Regensburg, DE		
(47) 12.12.2018	Gerresheimer Bünde GmbH, 32257 Bünde, DE		
(97) 09.11.2016	(72) Wittland, Frank, 32257 Bünde, DE		
(51) <b>B62D 33/027</b> (2006.01)	Vogl, Maximilian, 92708 Mantel, DE		
<b>B60P 1/26</b> (2006.01)	(54) <b>Způsob montáže bezpečnostního zařízení na těle injekční stříkačky</b>		
<b>B60J 5/06</b> (2006.01)	(74) Rott, Růžička & Guttman a spol., Vinohradská 938/37, Praha 2, Vinohrady, 12000		
(96) 04.05.2016			
(96) 16168404.8			
(73) Romano, Paulo, 26760 Beaumont les Valence, FR			
(72) Romano, Paulo, 26760 Beaumont les Valence, FR			
(54) <b>Přepavní konstrukce s vertikálně posuvnými dveřmi</b>	(97) <b>EP 3108051</b>		
(32) 1554151	(47) 31.10.2018		
(31) 07.05.2015	(97) 27.08.2015		
(33) FR	(51) <b>D04H 1/498</b> (2012.01)		
(74) PATENTSERVIS Praha a.s., Na Podkovce 281/10, Praha 4, Podolí, 14700	<b>D04H 3/016</b> (2012.01)		
	<b>D04H 3/018</b> (2012.01)		
	<b>D04H 3/11</b> (2012.01)		
(97) <b>EP 3097213</b>	(96) 15.01.2015		
(47) 05.12.2018	(96) 15700856.6		
(97) 23.07.2015	(73) Carl Freudenberg KG, 69469 Weinheim, DE		
(51) <b>C21B 5/00</b> (2006.01)	(72) GROTEN, Robert, 41844 Wegberg, DE		
<b>C21B 11/02</b> (2006.01)	EISENHUT, Andreas, 82049 Pullach, DE		
<b>F27D 21/00</b> (2006.01)	RIBOULET, Georges, F-68000 Colmar, FR		
<b>F27D 21/02</b> (2006.01)	NEITHARDT, Wolfgang, 76709 Kronau, DE		
<b>C21C 5/52</b> (2006.01)	DENGEL, Peter, 67659 Kaiserslautern, DE		
	(54) <b>Mikrovláknová kompozitní netkaná textilie</b>		

(32) 102014002232		(97) 17.09.2015	
(31) 21.02.2014		(51) <b>A61K 47/10</b>	(2017.01)
(33) DE		<b>A61K 9/08</b>	(2006.01)
(86) PCT/EP2015/050654		<b>A61K 31/40</b>	(2006.01)
(87) WO 2015/124334		<b>A61K 31/56</b>	(2006.01)
(74) Traplová Hakr Kubát, advokátní a patentová kancelář, ing. Eduard Hakr patentový zástupce, Přístavní 24, Praha 7, 17000		(96) 12.03.2015	
		(96) 15762178.0	
		(73) Bodor Laboratories, Inc., Miami, FL 33137, US	
(97) <b>EP 3108789</b>		(72) BODOR, Nicholas S., Bal Harbour, Florida 33154, US	
(47) 23.01.2019		KOLENG, John J., Austin, Texas 78750, US	
(97) 28.12.2016		ANGULO, David, Miami, Florida 33129, US	
(51) <b>A47L 11/40</b>	(2006.01)	(54) <b>Formulace pro lehká anticholinergní analoga</b>	
<b>A47L 9/28</b>	(2006.01)	(32) 201461952505 P, 201414285488	
(96) 16.06.2016		(31) 13.03.2014, 22.05.2014	
(96) 16174754.8		(33) US, US	
(73) Vorwerk & Co. Interholding GmbH, 42275 Wuppertal, DE		(86) PCT/US2015/020253	
(72) Strang, Benjamin, 42651 Solingen, DE		(87) WO 2015/138776	
Sernecki, Miron, 58097 Hagen, DE		(74) Rott, Růžička & Guttmann a spol., Vinohradská 938/37, Praha 2, Vinohrady, 12000	
(54) <b>Podpora pro čištění povrchů</b>			
(32) 102015110140		(97) <b>EP 3121268</b>	
(31) 24.06.2015		(47) 26.12.2018	
(33) DE		(97) 25.01.2017	
(74) Čermák a spol., JUDr. Karel Čermák jr. Ph.D., LL.M., Elišky Peškové 735/15, Praha 5, 15000		(51) <b>C12N 7/00</b>	(2006.01)
		<b>G01N 33/576</b>	(2006.01)
		<b>C12Q 1/70</b>	(2006.01)
(97) <b>EP 3111020</b>		(96) 13.07.2016	
(47) 19.12.2018		(96) 16179299.9	
(97) 28.07.2016		(73) Grifols, S.A., 08022 Barcelona, ES	
(51) <b>E04C 5/03</b>	(2006.01)	(72) BUNO, Brett, Durham, NC 27707, US	
(96) 21.01.2016		JOURNIGAN, Terri, Wendell, NC 27591, US	
(96) 16740793.1		HOTTA, Joann, Raleigh, NC 27609, US	
(73) TS Rebar Holding LLC, Henderson, Nevada 89014, US		BURDICK, Michael, Durham, NC 27705, US	
(72) BOGUSLAVSCHI, Nikolai, Chisinau MD-2068, MD		(54) <b>Způsoby purifikace viru získaného pomocí in vitro a clearance virové asseye.</b>	
WRIGHT, Chester, Las Vegas, Nevada 89139, US		(32) 201562196004 P	
ZALAN, Arkady, Henderson, NV 89011, US		(31) 23.07.2015	
(54) <b>Výztuž pro vyztužený beton</b>		(33) US	
(32) 201514601438		(74) Kania, Sedlák, Smola, s.r.o., Mgr. Martina Dvořáková, Mendlovo náměstí 907/1a, Brno, Staré Brno, 60300	
(31) 21.01.2015			
(33) US		(97) <b>EP 3123020</b>	
(86) PCT/US2016/014402		(47) 30.01.2019	
(87) WO 2016/118790		(97) 01.10.2015	
(74) Rott, Růžička & Guttmann Patentová, známková a advokátní kancelář, Ing. Václav Krmenčík, patentový zástupce, Vinohradská 37/938, Praha 2, 12000		(51) <b>F02K 3/12</b>	(2006.01)
		<b>B64D 31/12</b>	(2006.01)
		<b>F02C 3/10</b>	(2006.01)
(97) <b>EP 3112689</b>		<b>F02C 9/46</b>	(2006.01)
(47) 05.12.2018		<b>F02C 9/56</b>	(2006.01)
(97) 04.01.2017		(96) 20.03.2015	
(51) <b>F04D 19/04</b>	(2006.01)	(96) 15717551.4	
<b>F04D 29/053</b>	(2006.01)	(73) Safran Helicopter Engines, 64510 Bordes, FR	
(96) 01.07.2015		(72) LESCHER, Fabien, F-64320 Aressy, FR	
(96) 15174845.6		MARIN, Jean Philippe, Jacques, F-64110 Jurancon, FR	
(73) Pfeiffer Vacuum GmbH, 35614 ABlar, DE		ETCHEPARE, Philippe, F-64000 Pau, FR	
(72) Stoll, Tobias, 35644 Hohenahr, DE		(54) <b>Způsob detekce selhání prvního turbohřídelového motoru dvoumotorové helikoptéry a řízení druhého turbohřídelového motoru a příslušné zařízení</b>	
Schweighöfer, Michael, 35641 Schöffengrund, DE		(32) 1452642	
(54) <b>Vakuové čerpadlo s děleným průtokem</b>		(31) 27.03.2014	
(74) Čermák a spol., JUDr. Karel Čermák jr. Ph.D., LL.M., Elišky Peškové 735/15, Praha 5, 15000		(33) FR	
		(86) PCT/FR2015/050697	
		(87) WO 2015/145041	
(97) <b>EP 3115533</b>		(74) Všeťečka Zelený Švorčík Kalenský a partneři, advokátní a patentová kancelář, JUDr. Michal Havlík, Hálkova 1406/2, Praha 2, Nové Město, 12000	
(47) 12.12.2018			
(97) 11.01.2017		(97) <b>EP 3132163</b>	
(51) <b>E05D 7/04</b>	(2006.01)	(47) 30.01.2019	
E05D 5/02	(2006.01)	(97) 22.10.2015	
E05D 5/04	(2006.01)	(51) <b>F16J 15/32</b>	(2016.01)
(96) 10.07.2015		<b>F16J 15/34</b>	(2006.01)
(96) 15176325.7		<b>F16J 15/36</b>	(2006.01)
(73) Bartels Systembeschläge GmbH, 32689 Kalletal, DE		(96) 12.02.2015	
(72) BARTELS, Albert, 32657 Lemgo, DE		(96) 15704527.9	
(54) <b>Držák kování a uspořádání první části kování na držáku kování</b>		(73) EagleBurgmann Germany GmbH & Co. KG, 82515 Wolfratshausen, DE	
(74) Všeťečka Zelený Švorčík Kalenský a partneři, advokátní a patentová kancelář, JUDr. Otakar Švorčík, Hálkova 1406/2, Praha 2, Nové Město, 12000			
(97) <b>EP 3116498</b>			
(47) 12.12.2018			

(72) ZIEGENBEIN, Dieter, 82538 Geretsried, DE		<b>C07K 14/47</b>	(2006.01)
RIES, Wolfgang, 82433 Bad Kohlgrub, DE		A61P 31/04	(2006.01)
SCHICKTANZ, Rudolf, 82538 Geretsried, DE	(96)	12.02.2010	
THELKE, Jörg, 82515 Wolfratshausen, DE	(96)	16197733.5	
WOPPOWA, Robert, 82515 Wolfratshausen, DE	(73)	Universiteit Utrecht Holding B.V., 3584 CM Utrecht, NL	
EILETZ, Andreas, 82515 Wolfratshausen, DE	(72)	Bikker, Floris Jacob, 3584 CM Utrecht, NL	
HASELBACHER, Peter, 81479 München, DE		van Dijk, Albert, 3707 XC Zeist, NL	
BRUSTMANN, Elisabeth, 82515 Wolfratshausen, DE		Mars-Groenendijk, Rosalia, 2631 HA Nootdorp, NL	
(54) <b>Sestava mechanického těsnění s kluzným kroužkem a vlnovcovým prvkem</b>		Veldhuizen, Edwin Johannes Adrianus, 3524 HS Utrecht, NL	
(32) 102014207188		van der Kleij, Desiree, 2722 AB Zoetermeer, NL	
(31) 15.04.2014		Haagsman, Hendrik, 3707 SB Zeist, NL	
(33) DE		Molhoek, Elisabeth Margaretha, 3035 AT Rotterdam, NL	
(86) PCT/EP2015/052973	(54)	<b>Antimikrobiální peptidy na bázi CMAP27</b>	
(87) WO 2015/158442	(32)	09152810	
(74) HARBER IP s.r.o., Dukelských hrdinů 567/52, Praha 7, Holešovice, 17000	(31)	13.02.2009	
	(33)	EP	
	(74)	ŽOVICOVÁ & ŽOVIC IP, s.r.o., Záhradnícka 36, Bratislava, 82108	
<hr/>			
(97) <b>EP 3137345</b>	(97)	<b>EP 3152359</b>	
(47) 12.12.2018	(47)	26.12.2018	
(97) 05.11.2015	(97)	10.12.2015	
(51) <b>B60R 19/02</b> (2006.01)	(51)	<b>D21C 11/00</b> (2006.01)	
<b>B60R 19/18</b> (2006.01)		<b>C04B 2/10</b> (2006.01)	
<b>E04C 3/04</b> (2006.01)	(96)	26.05.2015	
(96) 27.04.2015	(96)	15730208.4	
(96) 15786635.1	(73)	Andritz Oy, 00180 Helsinki, FI	
(73) Shape Corp., Grand Haven, MI 49417, US	(72)	MCKEOUGH, Paterson, FI-10120 Tähtelä, FI	
(72) MATECKI, Joseph R., Grand Haven, MI 49417, US	(54)	<b>Způsob využití ligninu separovaného z černého louhu jakožto paliva pro vápennou pec</b>	
GATTI, Daniel, Grand Haven, MI 49417, US	(32)	20145519	
MALKOWSKI, Brian, Grand Haven, MI 49417, US	(31)	06.06.2014	
(54) <b>Zařízení pro tváření vícevrstevných nosníků, způsob a nosník</b>	(33)	FI	
(32) 201461985029 P, 201462024751 P, 201462089334 P, 201514692327	(86)	PCT/FI2015/050361	
(31) 28.04.2014, 15.07.2014, 09.12.2014, 21.04.2015	(87)	WO 2015/185794	
(33) US, US, US, US	(74)	Všetečka Zelený Švorčík Kalenský a partneři, advokátní a patentová kancelář, JUDr. Michal Havlík, Hálkova 1406/2, Praha 2, Nové Město, 12000	
(86) PCT/US2015/027734			
(87) WO 2015/167994			
(74) PATENTSERVIS Praha a.s., Na Podkovce 281/10, Praha 4, Podolí, 14700			
<hr/>			
(97) <b>EP 3147015</b>	(97)	<b>EP 3153033</b>	
(47) 12.12.2018	(47)	28.11.2018	
(97) 29.03.2017	(97)	10.12.2015	
(51) <b>B01D 21/30</b> (2006.01)	(51)	<b>A24F 47/00</b> (2006.01)	
<b>B01D 61/04</b> (2006.01)	(96)	01.12.2014	
<b>C02F 1/00</b> (2006.01)	(96)	14893819.4	
<b>C02F 1/52</b> (2006.01)	(73)	Lin, Guangrong, Shenzhen, Guangdong 518000, CN	
<b>C02F 1/76</b> (2006.01)	(72)	Lin, Guangrong, Shenzhen, Guangdong 518000, CN	
<b>C02F 9/02</b> (2006.01)	(54)	<b>Tekutinový zásobník s ochranou proti průsaku určený pro elektronické cigarety</b>	
C02F 1/24 (2006.01)	(32)	201420295789 U	
C02F 1/44 (2006.01)	(31)	05.06.2014	
C02F 1/50 (2006.01)	(33)	CN	
C02F 1/56 (2006.01)	(86)	PCT/CN2014/092635	
C02F 1/72 (2006.01)	(87)	WO 2015/184751	
C02F 1/78 (2006.01)	(74)	Traplová Hakr Kubát, advokátní a patentová kancelář, ing. Eduard Hakr patentový zástupce, Přístavní 24, Praha 7, 17000	
C02F 5/08 (2006.01)			
C02F 101/20 (2006.01)			
C02F 103/02 (2006.01)			
C02F 103/08 (2006.01)			
C02F 103/10 (2006.01)			
(96) 12.09.2011			
(96) 16198869.6			
(73) Crystal Lagoons (Curaçao) B.V., Mensing 14, CW	(97)	<b>EP 3154160</b>	
(72) Fischmann, T. Fernando, 8830 Vitacura, Santiago, CL	(47)	21.11.2018	
(54) <b>Zařízení pro úpravu vody používané pro průmyslové účely</b>	(97)	07.01.2016	
(32) 2011161469537 P, 2011113136474	(51)	<b>H02K 3/52</b> (2006.01)	
(31) 30.03.2011, 01.08.2011		<b>H02K 3/18</b> (2006.01)	
(33) US, US		<b>H02K 1/14</b> (2006.01)	
(74) Traplová Hakr Kubát, advokátní a patentová kancelář, Ing. Eduard Hakr, patentový zástupce, Přístavní 24, Praha 7, 17000		<b>H02K 3/28</b> (2006.01)	
		<b>H02K 21/22</b> (2006.01)	
		<b>H02K 15/095</b> (2006.01)	
	(96)	29.06.2015	
	(96)	15815639.8	
	(73)	Daikin Industries, Ltd., Osaka-shi, Osaka 530-8323, JP	
	(72)	NAKAMASU, Shin, Osaka-shi Osaka 530-8323, JP	
		FUJITA, Hiroki, Osaka-shi Osaka 530-8323, JP	
		FUJII, Hirokazu, Osaka-shi Osaka 530-8323, JP	
		FUKUI, Ryou, Osaka-shi Osaka 530-8323, JP	
		INOUE, Kouji, Osaka-shi Osaka 530-8323, JP	
		SATOU, Junichi, Osaka-shi Osaka 530-8323, JP	
	(54)	<b>Rotor, dynamoelektrický stroj, větrák s příčným prouděním a způsob výroby zubového páru ozubeného rotoru</b>	
(97) <b>EP 3150627</b>			
(47) 21.11.2018			
(97) 05.04.2017			
(51) <b>C07K 14/465</b> (2006.01)			
<b>A61K 38/17</b> (2006.01)			
<b>A61K 39/39</b> (2006.01)			
<b>C07K 7/08</b> (2006.01)			

- (32) 2014135688  
(31) 01.07.2014  
(33) JP  
(86) PCT/JP2015/068620  
(87) WO 2016/002690  
(74) FISCHER & PARTNER IP s.r.o., Na hrobcí 294/5, Praha 2, Nové Město, 12800
- 
- (97) **EP 3156111**  
(47) 12.12.2018  
(97) 19.04.2017  
(51) **B01D 21/30** (2006.01)  
**B01D 61/04** (2006.01)  
**C02F 1/00** (2006.01)  
**C02F 1/52** (2006.01)  
**C02F 1/76** (2006.01)  
**C02F 9/02** (2006.01)  
C02F 1/24 (2006.01)  
C02F 1/44 (2006.01)  
C02F 1/50 (2006.01)  
C02F 1/56 (2006.01)  
C02F 1/72 (2006.01)  
C02F 1/78 (2006.01)  
C02F 5/08 (2006.01)  
C02F 101/20 (2006.01)  
C02F 103/02 (2006.01)  
C02F 103/08 (2006.01)  
C02F 103/10 (2006.01)  
(96) 12.09.2011  
(96) 16198842.3  
(73) Crystal Lagoons (Curaçao) B.V., Mensing 14, CW  
(72) Fischmann, T. Fernando, 8830 Vitacura, Santiago, CL  
(54) **Způsob úpravy vody pro průmyslové účely**  
(32) 201161469537 P, 201113136474  
(31) 30.03.2011, 01.08.2011  
(33) US, US  
(74) Traplová Hakr Kubát, advokátní a patentová kancelář, Ing. Eduard Hakr patentový zástupce, Přístavní 24, Praha 7, 17000
- 
- (97) **EP 3156214**  
(47) 28.11.2018  
(97) 19.04.2017  
(51) **B29C 65/14** (2006.01)  
**B29C 65/20** (2006.01)  
B23C 3/30 (2006.01)  
E06B 3/96 (2006.01)  
B29K 27/06 (2006.01)  
B29L 31/10 (2006.01)  
(96) 04.03.2013  
(96) 16199493.4  
(73) Graf Synergy S.r.L., 41015 Nonantola (MO), IT  
(72) Vaccari, Andrea, 41015 Nonantola (MO), IT  
(54) **Zařízení pro sváření profilovaných prvků z umělé hmoty, zejména PVC**  
(32) MO20120057, MO20120067, MO20120200, MO20120201  
(31) 07.03.2012, 15.03.2012, 20.08.2012, 20.08.2012  
(33) IT, IT, IT, IT  
(74) FISCHER & PARTNER IP s.r.o., Na hrobcí 294/5, Praha 2, Nové Město, 12800
- 
- (97) **EP 3156506**  
(47) 19.12.2018  
(97) 19.04.2017  
(51) **C21D 1/34** (2006.01)  
**C21D 1/673** (2006.01)  
**F27D 11/12** (2006.01)  
(96) 15.10.2015  
(96) 15189940.8  
(73) Automation, Press and Tooling, A.P. & T AB, 514 32 Tranemo, SE  
(72) Koroschetz, Christian, 412 64 Göteborg, SE  
Skrikerud, Martin, 8840 Trachslau, CH  
Eriksson, Kent, 442 66 Marstrand, SE  
(54) **Způsob částečného radiačního zahřívání pro výrobu lisovaných tvrzených dílů a uspořádání pro takovou výrobu**
- 
- (74) ZIVKO MIJATOVIC & PARTNERS s.r.o., Jugoslávských partyzánů 639/26, Praha 6, 16000
- 
- (97) **EP 3157946**  
(47) 05.12.2018  
(97) 23.12.2015  
(51) **C12R 1/06** (2006.01)  
**C07K 14/305** (2006.01)  
**A61K 35/74** (2015.01)  
**A61K 38/00** (2006.01)  
**A23K 10/18** (2016.01)  
**A23L 33/135** (2016.01)  
**A23L 33/18** (2016.01)  
**A23K 20/147** (2016.01)  
(96) 17.06.2015  
(96) 15738726.7  
(73) Adisseo France S.A.S., 92160 Antony, FR  
(72) PUJOL, Ange, F-13119 Saint Savourmin, FR  
FONS, Michel, F-13090 Aix en Provence, FR  
MIRANDE, Caroline, F-01500 Ambérieu en Bugey, FR  
DEVILLARD, Estelle, 03190 Vaux, FR  
RHAYAT, Lamya, F-03430 Sauvagny, FR  
(54) **Nové kmeny *Arthrobacter Gandavensis***  
(32) 1455536  
(31) 17.06.2014  
(33) FR  
(86) PCT/FR2015/051611  
(87) WO 2015/193618  
(74) Čermák a spol., JUDr. Karel Čermák jr. Ph.D., LL.M., Elišky Peškové 735/15, Praha 5, 15000
- 
- (97) **EP 3164207**  
(47) 26.12.2018  
(97) 07.01.2016  
(51) **B01J 19/18** (2006.01)  
**C10G 3/00** (2006.01)  
**C10G 9/00** (2006.01)  
**B01J 3/08** (2006.01)  
**B06B 1/16** (2006.01)  
(96) 03.07.2014  
(96) 14896525.4  
(73) Coolbrook Oy, 00101 Helsinki, FI  
(72) SEPPÄLÄ, Jukka, FI-00320 Helsinki, FI  
HILTUNEN, Jyrki, FI-07310 Sannainen (Porvoo), FI  
PUROLA, Veli-Matti, FI-06650 Hamari, FI  
(54) **Proces a reaktor typu rotačního stroje**  
(86) PCT/FI2014/050552  
(87) WO 2016/001476  
(74) Všetečka Zelený Švorčík Kalenský a partneři, advokátní a patentová kancelář, JUDr. Michal Havlík, Hálkova 1406/2, Praha 2, Nové Město, 12000
- 
- (97) **EP 3174051**  
(47) 12.12.2018  
(97) 31.05.2017  
(51) **G10L 21/038** (2013.01)  
(96) 29.08.2013  
(96) 17150969.8  
(73) QUALCOMM Incorporated, San Diego, CA 92121-1714, US  
(72) ATTI, Venkatraman Srinivasa, San Diego, CA California 92121-1714, US  
KRISHNAN, Venkatesh, San Diego, CA California 92121-1714, US  
(54) **Systémy a způsoby provádění modulace šumu a úpravu zisku**  
(32) 201361762810 P, 201314012749  
(31) 08.02.2013, 28.08.2013  
(33) US, US  
(74) Traplová Hakr Kubát, advokátní a patentová kancelář, ing. Jan Kubát patentový zástupce, Přístavní 24, Praha 7, 17000
- 
- (97) **EP 3178485**  
(47) 12.12.2018  
(97) 03.12.2015  
(51) **A61K 38/10** (2006.01)  
**A61P 27/02** (2006.01)  
**A61P 9/10** (2006.01)  
(96) 27.05.2015  
(96) 15738128.6

- (73) Fundació Hospital Universitari Vall d'Hebron - Institut de Recerca, 08035 Barcelona, ES  
Fundación Instituto de Investigación Sanitaria Fundación Jiménez Díaz, E-28040 Madrid, ES  
Universidad Autónoma de Madrid, 28049 Madrid, ES
- (72) EGIDO DE LOS RÍOS, Jesús, E-28040 Madrid, ES  
GÓMEZ GUERRERO, Carmen, E-28049 Madrid, ES  
SIMÓ CANONGE, Rafael, E-08035 Barcelona, ES  
HERNÁNDEZ PASCUAL, Cristina, E-08035 Barcelona, ES
- (54) **SOCS1-odvozený peptid pro použití při chronických komplikacích souvisejících s diabetem**
- (32) 201430796  
(31) 28.05.2014  
(33) ES  
(86) PCT/ES2015/070415  
(87) WO 2015/181427  
(74) FAJNOR IP s.r.o., Pobřežní 249/46, Praha 8, Karlín, 18600  
FAJNOR IP s.r.o., Pobřežní 249/46, Praha 8, Karlín, 18600  
FAJNOR IP s.r.o., Pobřežní 249/46, Praha 8, Karlín, 18600
- 
- (97) **EP 3180408**  
(47) 12.12.2018  
(97) 18.02.2016  
(51) **C09K 8/05** (2006.01)  
**C02F 1/00** (2006.01)  
(96) 23.07.2015  
(96) 15744840.8  
(73) Albemarle Corporation, Baton Rouge, LA 70801-1765, US  
(72) NALEPA, Christopher, J., Zachary, LA 70791, US  
LOUWEN, Jacobus, N., 1625 EK Hoorn, NL  
LIU, Yunqi, Baton Rouge, LA 70820, US  
LAMBETH, Gregory, H., Baton Rouge, LA 70817, US  
GODAVARTHY, Srinivasa, S., Zachary, LA 70791, US  
COPPOLA, Kevin, Baton Rouge, LA 70808, US
- (54) **Vodné vrtné tekutiny s vysokou hustotou**
- (32) 201462036912 P, 201562103668 P, 201562185171 P  
(31) 13.08.2014, 15.01.2015, 26.06.2015  
(33) US, US, US  
(86) PCT/US2015/041662  
(87) WO 2016/025137  
(74) KOREJZOVA LEGAL v.o.s., JUDr. Petra Sauvage de Brantes, Korunní 810/104, Praha 10, Vinohrady, 10100
- 
- (97) **EP 3184115**  
(47) 05.12.2018  
(97) 28.06.2017  
(51) **A61K 36/48** (2006.01)  
**A61P 1/04** (2006.01)  
**A61K 9/00** (2006.01)  
(96) 19.12.2016  
(96) 16205086.8  
(73) S.I.I.T. S.r.l.-Servizio Internazionale Imballaggi Termosaldanti, 20090 Trezzano sul Naviglio MI, IT  
(72) MADARO, Elena, 20090 TREZZANO SUL NAVIGLIO (MI), IT  
DOMINONI, Mirko, 20090 TREZZANO SUL NAVIGLIO (MI), IT  
MARCELLONI, Luciano, 20090 TREZZANO SUL NAVIGLIO (MI), IT  
COSTA, Andrea, 20090 TREZZANO SUL NAVIGLIO (MI), IT
- (54) **Perorální prostředky pro léčbu gastroezofageální refluxní choroby**
- (32) UB20159732  
(31) 22.12.2015  
(33) IT  
(74) KOREJZOVA LEGAL v.o.s., JUDr. Petra Sauvage de Brantes, Korunní 810/104, Praha 10, Vinohrady, 10100
- 
- (97) **EP 3188866**  
(47) 12.12.2018  
(97) 10.03.2016  
(51) **B23C 5/22** (2006.01)  
**B23C 5/06** (2006.01)  
**B23C 5/10** (2006.01)  
**B23C 5/20** (2006.01)  
(96) 11.08.2015  
(96) 15767074.6  
(73) Ceratizit Austria Gesellschaft m.b.H., 6600 Reutte, AT  
(72) BURTSCHER, Peter, A-6651 Häselgehr, AT
- (54) **Oboustranná břitová destička a frézovací nástroj**
- (32) 3112014 U  
(31) 03.09.2014  
(33) AT  
(86) PCT/AT2015/000107  
(87) WO 2016/033620  
(74) FISCHER & PARTNER IP s.r.o., Na hrobci 294/5, Praha 2, Nové Město, 12800
- 
- (97) **EP 3194514**  
(47) 21.11.2018  
(97) 17.03.2016  
(51) **C09D 133/02** (2006.01)  
**C08L 33/02** (2006.01)  
**C03C 25/28** (2018.01)  
**D06M 11/72** (2006.01)  
**C09D 5/18** (2006.01)  
**D06M 15/263** (2006.01)  
(96) 09.09.2015  
(96) 15771194.6  
(73) Saint-Gobain Adfors, 73000 Chambéry, FR  
(72) SOLARSKI, Samuel, 59110 La Madeleine, FR  
WABLE-KRAJCO, Clémence, 93210 La Plaine Saint-denis, FR
- (54) **Kompozice zpomalující hoření pro textilní substrát**
- (32) 1458430  
(31) 09.09.2014  
(33) FR  
(86) PCT/FR2015/052398  
(87) WO 2016/038299  
(74) FISCHER & PARTNER IP s.r.o., Na hrobci 294/5, Praha 2, Nové Město, 12800
- 
- (97) **EP 3196463**  
(47) 12.12.2018  
(97) 26.07.2017  
(51) **F04B 39/10** (2006.01)  
(96) 20.01.2017  
(96) 17152495.2  
(73) Chou, Wen-San, Tainan City, TW  
(72) Chou, Wen-San, Tainan City, TW
- (54) **Vylepšený vzduchový kompresor**
- (32) 105101784  
(31) 20.01.2016  
(33) TW  
(74) FISCHER & PARTNER IP s.r.o., Na hrobci 294/5, Praha 2, Nové Město, 12800
- 
- (97) **EP 3198134**  
(47) 12.12.2018  
(97) 31.03.2016  
(51) **B01D 39/16** (2006.01)  
**B01D 29/11** (2006.01)  
**B01D 29/31** (2006.01)  
**F02M 61/16** (2006.01)  
(96) 17.09.2015  
(96) 15788196.2  
(73) GVS S.p.A., 40069 Zola Predosa (Bologna), IT  
(72) SCAGLIARINI, Marco, 40135 Bologna, IT
- (54) **Způsob výroby zdokonaleného filtru pro vstříkovače paliva, olejů, roztoků, přísad a kapalin obecně, a takto vyrobený filtr**
- (32) MI20141640  
(31) 22.09.2014  
(33) IT  
(86) PCT/IB2015/057152  
(87) WO 2016/046700  
(74) Všecka Zelený Švorčík Kalenský a partneři, advokátní a patentová kancelář, JUDr. Otakar Švorčík, Hálkova 1406/2, Praha 2, Nové Město, 12000
- 
- (97) **EP 3198208**  
(47) 05.12.2018  
(97) 31.03.2016  
(51) **F28F 9/007** (2006.01)  
**B28B 3/26** (2006.01)  
**F28F 21/06** (2006.01)  
**F28D 20/00** (2006.01)  
**F23J 15/00** (2006.01)

	<i>F23J 15/02</i>	(2006.01)			
	<i>F23J 15/06</i>	(2006.01)	(96)	<i>B23K 101/36</i>	(2006.01)
	<i>F23J 15/08</i>	(2006.01)	(96)	19.08.2015	
	<i>F23J 15/04</i>	(2006.01)	(96)	15754166.5	
	<i>F28D 19/04</i>	(2006.01)	(73)	Saint-Gobain Glass France, 92400 Courbevoie, FR	
(96)	23.09.2015		(72)	REUL, Bernhard, 52134 Herzogenrath, DE	
(96)	15778223.6		(72)	HERMANGE, Francois, 52074 Aachen, DE	
(73)	ElringKlinger AG, 72581 Dettingen, DE		(54)	<b>Způsob výroby tabule s elektricky vodivým povlakem a na něm</b>	
(72)	SCHLIPF, Michael, 84508 Burgkirchen, DE		(32)	<b>připájeným kovovým páskem, a odpovídající tabule</b>	
(72)	WIDMANN, Katja, 73434 Aalen, DE		(31)	14187874	
(54)	<b>Komponenta akumulátoru tepla a touto komponentou vybavený</b>		(33)	07.10.2014	
	<b>výměník tepla, zejména pro zařízení na čištění kouřových plynů</b>		(86)	EP	
	<b>elektráren</b>		(87)	PCT/EP2015/068998	
(32)	102014114050		(87)	WO 2016/055208	
(31)	26.09.2014		(74)	Všetečka Zelený Švorčík Kalenský a partneři, advokátní a patentová	
(33)	DE			kancelář, JUDr. Michal Havlík, Hálkova 1406/2, Praha 2, Nové Město,	
(86)	PCT/EP2015/071855			12000	
(87)	WO 2016/046258		(97)	<b>EP 3204763</b>	
(74)	Čermák a spol., JUDr. Karel Čermák jr. Ph.D., LL.M., Elišky Peškové		(47)	12.12.2018	
	735/15, Praha 5, 15000		(97)	14.04.2016	
(97)	<b>EP 3200579</b>		(51)	<i>G01N 29/032</i>	(2006.01)
(47)	31.10.2018			<i>B06B 3/00</i>	(2006.01)
(97)	07.04.2016			<i>G01N 29/22</i>	(2006.01)
(51)	<i>A01K 13/00</i>	(2006.01)		<i>C22B 9/02</i>	(2006.01)
	<i>A45D 24/04</i>	(2006.01)		<i>C22B 21/06</i>	(2006.01)
	<i>A46B 7/02</i>	(2006.01)		<i>C22C 21/04</i>	(2006.01)
(96)	18.09.2015			<i>C22C 21/08</i>	(2006.01)
(96)	15780919.5			<i>G01N 29/02</i>	(2006.01)
(73)	SSERTSON GROUP, 42610 Saint-Romain Le Puy, FR		(96)	<i>G01N 29/34</i>	(2006.01)
(72)	CATHAUD, Eddy, 42240 L'Hopital le Grand, FR		(96)	<i>G01N 33/20</i>	(2006.01)
(54)	<b>Hlavice kartáče pro péči o zvířata s manuálně zasunutelným</b>		(96)	06.10.2015	
	<b>hřebenem</b>		(96)	15791689.1	
(32)	1459273		(73)	Constellium Isoire, 63500 Isoire, FR	
(31)	30.09.2014		(72)	ACHARD, Jean-Louis, F-38220 Vizille, FR	
(33)	FR			JARRY, Philippe, F-38500 Grenoble, FR	
(86)	PCT/FR2015/052516		(54)	<b>Způsob smáčení sonotrody a sonotroda</b>	
(87)	WO 2016/051046		(32)	1402256	
(74)	Všetečka Zelený Švorčík Kalenský a partneři, advokátní a patentová		(31)	07.10.2014	
	kancelář, JUDr. Michal Havlík, Hálkova 1406/2, Praha 2, Nové Město,		(33)	FR	
	12000		(86)	PCT/FR2015/052679	
(97)	<b>EP 3201176</b>		(87)	WO 2016/055728	
(47)	12.12.2018		(74)	Čermák a spol., JUDr. Karel Čermák jr. Ph.D., LL.M., Elišky Peškové	
(97)	07.04.2016			735/15, Praha 5, 15000	
(51)	<i>C07D 209/42</i>	(2006.01)	(97)	<b>EP 3206918</b>	
	<i>A61K 31/404</i>	(2006.01)	(47)	21.11.2018	
	<i>A61P 31/12</i>	(2006.01)	(97)	21.04.2016	
(96)	30.09.2015		(51)	<i>B60S 1/40</i>	(2006.01)
(96)	15771136.7		(96)	16.10.2015	
(73)	Janssen Pharmaceuticals, Inc., Titusville, NJ 08560, US		(96)	15788520.3	
	Katholieke Universiteit Leuven, 3000 Leuven, BE		(73)	Federal-Mogul Motorparts LLC, Southfield, MI 48034, US	
(72)	KESTELEYN, Bart, Rudolf, Romanie, B-2340 Beerse, BE		(72)	YOUNG, William D. III, Waterford, MI 48329, US	
	BONFANTI, Jean-François, F-92787 Issy-les-Moulineaux Cedex 9, FR			COX, Dennis E., Belleville, MI 48111, US	
	JONCKERS, Tim, Hugo, Maria, B-2340 Beerse, BE		(54)	<b>Zařízení pro stírání čelního skla</b>	
	RABOISSON, Pierre, Jean-Marie, Bernard, B-2340 Beerse, BE		(32)	201462065340 P	
	BARDIOT, Dorothée, Alice, Marie-Eve, B-3001 Leuven (Heverlee), BE		(31)	17.10.2014	
	MARCHAND, Arnaud, Didier, M, B-3001 Leuven (Heverlee), BE		(33)	US	
(54)	<b>Mono- nebo disubstituované indolové deriváty jako inhibitory</b>		(86)	PCT/US2015/055970	
	<b>replikace viru dengue</b>		(87)	WO 2016/061474	
(32)	14187374, 15159164		(74)	PATENTSERVIS Praha a.s., Na Podkovce 281/10, Praha 4, Podolí, 14700	
(31)	01.10.2014, 16.03.2015		(97)	<b>EP 3207043</b>	
(33)	EP, EP		(47)	12.12.2018	
(86)	PCT/EP2015/072551		(97)	21.04.2016	
(87)	WO 2016/050841		(51)	<i>C07D 471/04</i>	(2006.01)
(74)	Traplová Hakr Kubát, advokátní a patentová kancelář, Ing. Eduard Hakr			<i>A61K 31/437</i>	(2006.01)
	patentový zástupce, Přístavní 24, Praha 7, 17000			<i>A61P 3/00</i>	(2006.01)
(97)	<b>EP 3204182</b>			<i>A61P 29/00</i>	(2006.01)
(47)	05.12.2018			<i>A61P 37/02</i>	(2006.01)
(97)	14.04.2016		(96)	14.10.2015	
(51)	<i>B23K 1/00</i>	(2006.01)	(96)	15785013.2	
	<i>B23K 1/06</i>	(2006.01)	(73)	Vitae Pharmaceuticals, Inc., Madison, NJ 07940, US	
	<i>H05B 3/06</i>	(2006.01)	(72)	CLAREMON, David, A., Maple Glen, PA 19002, US	
	<i>H05B 3/84</i>	(2006.01)		DILLARD, Lawrence, Wayne, Yardley, PA 19067, US	
				DONG, Chengguo, Staten Island, NY 10305, US	
				FAN, Yi, Doylestown, PA 18901, US	

- JIA, Lanqi, Horsham, PA 19044, US  
 LOTESTA, Stephen, D., Burlington, NJ 08016, US  
 MARCUS, Andrew, Media, PA 19063, US  
 SINGH, Suresh, B., Kendall Park, NJ 08824, US  
 TICE, Colin, M., Maple Glen, PA 19002, US  
 YUAN, Jing, Lansdale, PA 19446, US  
 ZHAO, Wei, North Potomac, MD 20878, US  
 ZHENG, Yajun, Hockessin, DE 19707, US  
 ZHUANG, Linghang, Chalfont, PA 18914, US
- (54) **Dihydropyrrolopyridinové inhibitory ror-gamma**  
 (32) 201462063912 P, 201462074406 P  
 (31) 14.10.2014, 03.11.2014  
 (33) US, US  
 (86) PCT/US2015/055420  
 (87) WO 2016/061160  
 (74) PatentEnter s.r.o., Koliště 1965/13a, Brno, Černá Pole, 60200
- 
- (97) **EP 3207190**  
 (47) 03.10.2018  
 (97) 21.04.2016  
 (51) **E04F 10/10** (2006.01)  
**E06B 7/084** (2006.01)  
 (96) 14.10.2015  
 (96) 15793866.3  
 (73) Biossun, 38360 Sassenage, FR  
 (72) BYSZENSKI, Alexandre, F-01120 Montluel, FR  
 FORETTI, Frédéric, F-84740 Velleron, FR
- (54) **Sestava pro zakrývání a odkrývání plochy pomocí samohybných směrovatelných lamel**  
 (32) 1459896  
 (31) 15.10.2014  
 (33) FR  
 (86) PCT/FR2015/052766  
 (87) WO 2016/059344  
 (74) Všeťečka Zelený Švorčík Kalenský a partneři, advokátní a patentová kancelář, JUDr. Michal Havlík, Hálkova 1406/2, Praha 2, Nové Město, 12000
- 
- (97) **EP 3208063**  
 (47) 17.10.2018  
 (97) 23.08.2017  
 (51) **B29B 17/00** (2006.01)  
**B29C 47/34** (2006.01)  
**B29C 47/86** (2006.01)  
**B29C 47/88** (2006.01)  
**B29C 47/90** (2006.01)  
**B29C 47/92** (2006.01)  
**B29K 105/00** (2006.01)  
**B29B 7/88** (2006.01)  
**B29B 13/04** (2006.01)  
**B29C 47/00** (2006.01)  
**B29C 47/06** (2006.01)  
**B29C 47/60** (2006.01)  
**B29C 47/82** (2006.01)  
**B29K 105/26** (2006.01)  
**B29K 101/12** (2006.01)  
**C08J 9/00** (2006.01)  
**B29C 31/06** (2006.01)  
**B29K 23/00** (2006.01)  
 (96) 25.04.2014  
 (96) 17160899.5  
 (73) Rolan Investment OÜ, 10117 Tallinn, EE  
 (72) VALDMAA, Andrus, 61714 Ülenurme Parish, Tartu County, EE  
 KÄSNAR, Aivo, 51005 Tartu, EE  
 SAAREVÄLL, Aarne, 11912 Tallinn, EE
- (54) **Plastový výrobek**  
 (74) LANGROVA, s.r.o., Skrětova 1011/48, Plzeň, Jižní Předměstí, 30100
- 
- (97) **EP 3209313**  
 (47) 19.12.2018  
 (97) 13.10.2016  
 (51) **A61K 36/19** (2006.01)  
**A61K 36/315** (2006.01)  
**A61K 36/48** (2006.01)  
 (96) 08.04.2016  
 (96) 16717299.8

- (73) Galderma SA, 6330 Cham, CH  
 (72) CARDINAUD, Isabelle, 06160 Antibes Juan les Pins, FR  
 CHANTALAT, Laurent, 06600 Antibes, FR  
 ANDRES, Philippe, 06530 Peymeinade, FR  
 LIN, Yin-Ku, Keelung 204, TW  
 PIERSON, Jean-Thomas, 84000 Avignon, FR  
 BILY, Antoine, 84270 Vedene, FR  
 LE BRONEC, Loïc, 84310 Morieres les Avignon, FR
- (54) **Extrakt z Indigo naturalis a způsob jeho přípravy**  
 (32) 15163060  
 (31) 09.04.2015  
 (33) EP  
 (86) PCT/EP2016/057761  
 (87) WO 2016/162484  
 (74) Všeťečka Zelený Švorčík Kalenský a partneři, advokátní a patentová kancelář, JUDr. Michal Havlík, Hálkova 1406/2, Praha 2, Nové Město, 12000
- 
- (97) **EP 3212585**  
 (47) 26.12.2018  
 (97) 06.05.2016  
 (51) **C03B 35/14** (2006.01)  
**C03B 23/025** (2006.01)  
**C03B 23/03** (2006.01)  
**C03B 23/035** (2006.01)  
 (96) 08.09.2015  
 (96) 15763278.7  
 (73) Saint-Gobain Glass France, 92400 Courbevoie, FR  
 (72) BALDUIN, Michael, 52477 Alsdorf, DE  
 LE NY, Jean-Marie, 4851 Gemmenich, DE  
 SCHALL, Günther, 52372 Kreuzau, DE
- (54) **Nástroj pro proces ohýbání skla**  
 (32) 14190619  
 (31) 28.10.2014  
 (33) EP  
 (86) PCT/EP2015/070430  
 (87) WO 2016/066309  
 (74) Všeťečka Zelený Švorčík Kalenský a partneři, advokátní a patentová kancelář, JUDr. Michal Havlík, Hálkova 1406/2, Praha 2, Nové Město, 12000
- 
- (97) **EP 3215392**  
 (47) 05.12.2018  
 (97) 12.05.2016  
 (51) **B60L 5/39** (2006.01)  
 (96) 07.10.2015  
 (96) 15781055.7  
 (73) Siemens Aktiengesellschaft Österreich, 1210 Wien, AT  
 (72) BRANDSTETTER, Jochen, A-8010 Graz, AT  
 MÜLLER, Johannes, A-8043 Graz, AT  
 SCHLOFFER, Patrick, A-8302 Edelsgrub, AT
- (54) **Sběrač proudu kolejového vozidla**  
 (32) 508062014  
 (31) 05.11.2014  
 (33) AT  
 (86) PCT/EP2015/073148  
 (87) WO 2016/071065  
 (74) Čermák a spol., JUDr. Karel Čermák jr. Ph.D., LL.M., Elišky Peškové 735/15, Praha 5, 15000
- 
- (97) **EP 3216784**  
 (47) 26.12.2018  
 (97) 13.09.2017  
 (51) **C07D 213/82** (2006.01)  
 (96) 17.03.2010  
 (96) 17151754.3  
 (73) Janssen Pharmaceutica NV, 2340 Beerse, BE  
 (72) Brogini, Diego, CH-8050 Zürich, CH  
 Lellek, Vit, CH-8046 Zürich, CH  
 Mani, Neelakandha, S., San Diego CA 92129, US  
 Lochner, Susanne, 78224 Singen, DE  
 Mauer, Adrian, CH-8200 Schaffhausen, CH  
 Pippel, Daniel, J., Del Mar CA 92014, US  
 Young, Lana, San Diego CA 92121, US
- (54) **Způsob přípravy modulátorů histaminového receptoru H3**  
 (32) 161177 P



(31)	18.03.2009				
(33)	US				
(74)	PATENTSERVIS Praha a.s., Na Podkovce 281/10, Praha 4, Podolí, 14700				
<hr/>					
(97)	<b>EP 3218559</b>				
(47)	28.11.2018				
(97)	19.05.2016				
(51)	<b>E05B 29/10</b>	(2006.01)			
(96)	29.10.2015				
(96)	15794212.9				
(73)	Abloy Oy, 80100 Joensuu, FI				
(72)	HAVUKAINEN, Pauli, FI-80400 Ylämylly, FI				
(54)	<b>Válcový vložkový zámek</b>				
(32)	20145988				
(31)	11.11.2014				
(33)	FI				
(86)	PCT/FI2015/050743				
(87)	WO 2016/075363				
(74)	Čermák a spol., JUDr. Věra Čermáková, advokát, Elišky Peškové 735/15, Praha 5, Smíchov, 15000				
<hr/>					
(97)	<b>EP 3222448</b>				
(47)	28.11.2018				
(97)	27.09.2017				
(51)	<b>B60H 1/00</b>	(2006.01)			
	<b>F41H 7/03</b>	(2006.01)			
	<b>F41A 23/24</b>	(2006.01)			
(96)	14.03.2017				
(96)	17160726.0				
(73)	NEXTER Systems, 42328 Roanne Cedex, FR				
(72)	Descatoire, Xavier, 18023 BOURGES, FR Peloux, Aymeric, 18023 BOURGES, FR				
(54)	<b>Zařízení pro distribuci vzduchu pro věž</b>				
(32)	1600471				
(31)	21.03.2016				
(33)	FR				
(74)	Všetečka Zelený Švorčík Kalenský a partneři, advokátní a patentová kancelář, JUDr. Michal Havlík, Hálkova 1406/2, Praha 2, Nové Město, 12000				
<hr/>					
(97)	<b>EP 3222565</b>				
(47)	07.11.2018				
(97)	27.09.2017				
(51)	<b>B65G 45/22</b>	(2006.01)			
	<b>A24C 5/35</b>	(2006.01)			
	<b>B65G 47/51</b>	(2006.01)			
(96)	22.03.2016				
(96)	16161665.1				
(73)	International Tobacco Machinery Poland Sp. z o.o., 26-600 Radom, PL				
(72)	Owczarek, Radoslaw, 26-600 Radom, PL Gielniewski, Adam, 26-600 Radom, PL Poter, Jakub, 26-600 Radom, PL				
(54)	<b>Čistící systém pro přepravní a skladovací zařízení s nastavitelnou kapacitou pro tyčovitě elementy tabákové výroby</b>				
(74)	ŽOVICOVÁ & ŽOVIC IP, s.r.o., Záhradnícka 36, Bratislava, 82108				
<hr/>					
(97)	<b>EP 3223808</b>				
(47)	09.01.2019				
(97)	02.06.2016				
(51)	<b>A61K 31/192</b>	(2006.01)			
	<b>A61K 31/5685</b>	(2006.01)			
	<b>A61P 17/18</b>	(2006.01)			
	<b>A61P 17/16</b>	(2006.01)			
	<b>A61P 17/10</b>	(2006.01)			
	<b>A61P 17/08</b>	(2006.01)			
	<b>A61P 17/06</b>	(2006.01)			
	<b>A61P 17/02</b>	(2006.01)			
	<b>A61P 17/00</b>	(2006.01)			
	<b>A61K 8/06</b>	(2006.01)			
	<b>A61K 8/365</b>	(2006.01)			
	<b>A61K 8/63</b>	(2006.01)			
	<b>A61K 9/00</b>	(2006.01)			
	<b>A61K 45/06</b>	(2006.01)			
	<b>A61Q 19/08</b>	(2006.01)			
	<b>A61K 9/06</b>	(2006.01)			
	<b>A61K 9/107</b>	(2006.01)			
<hr/>					
					<b>A61Q 19/00</b> (2006.01)
(96)	24.11.2015				
(96)	15798133.3				
(73)	Trophea Development AB, 252 20 Helsingborg, SE				
(72)	FAERGEMANN, Jan, 413 19 Göteborg, SE JOHANNSSON, Gudmundur, 302 40 Halmstad, SE OHLSSON, Claes, 421 67 Västra Frölunda, SE BATCHELLER, Derek Gregory, Brussels, BE JOHNSSON, Jörgen, 254 33 Helsingborg, SE TÖRNELL, Jan, 421 67 Västra Frölunda, SE				
(54)	<b>Léčba kožní atrofie za pomoci kombinace kyseliny trijodthyrooctvé (TRIAC) a dehydroepiandrosteronu (DHEA)</b>				
(32)	201470737				
(31)	25.11.2014				
(33)	DK				
(86)	PCT/EP2015/077401				
(87)	WO 2016/083325				
(74)	FISCHER & PARTNER IP s.r.o., Na hrobci 294/5, Praha 2, Nové Město, 12800				
<hr/>					
(97)	<b>EP 3224619</b>				
(47)	02.01.2019				
(97)	02.06.2016				
(51)	<b>G01N 33/50</b>	(2006.01)			
	<b>G01N 33/569</b>	(2006.01)			
(96)	27.11.2015				
(96)	15832727.0				
(73)	Genome Identification Diagnostics GmbH, 72479 Strassberg, DE				
(72)	SCHMIDT, Tina, 66459 Kirkel, DE SESTER, Martina, 66424 Homburg/Saar, DE SCHUB, David, 66459 Kirkel, DE				
(54)	<b>Způsob detekce antigen-specifických buněk imunitního systému v extra-sanguinních tekutinách</b>				
(32)	102014018047				
(31)	29.11.2014				
(33)	DE				
(86)	PCT/DE2015/000569				
(87)	WO 2016/082819				
(74)	Čermák a spol., JUDr. Karel Čermák jr. Ph.D., LL.M., Elišky Peškové 735/15, Praha 5, 15000				
<hr/>					
(97)	<b>EP 3230223</b>				
(47)	03.10.2018				
(97)	16.06.2016				
(51)	<b>C03C 3/087</b>	(2006.01)			
	<b>C03C 21/00</b>	(2006.01)			
(96)	02.12.2015				
(96)	15802156.8				
(73)	AGC Glass Europe, 1348 Louvain-La-Neuve, BE				
(72)	LAMBRICHT, Thomas, 1360 Perwez, BE				
(54)	<b>Chemický vytvrditelná skleněná tabule</b>				
(32)	14197020, 15171018				
(31)	09.12.2014, 08.06.2015				
(33)	EP, EP				
(86)	PCT/EP2015/078309				
(87)	WO 2016/091673				
(74)	Traplová Hakr Kubát, advokátní a patentová kancelář, ing. Eduard Hakr patentový zástupce, Přístavní 24, Praha 7, 17000				
<hr/>					
(97)	<b>EP 3244847</b>				
(47)	28.11.2018				
(97)	21.07.2016				
(51)	<b>A61F 5/11</b>	(2006.01)			
(96)	18.12.2015				
(96)	15817808.7				
(73)	3TO GmbH, 82041 Deisenhofen, DE				
(72)	SUTOR, Norbert, 82041 Deisenhofen, DE				
(54)	<b>Zařízení pro korekci nehtů</b>				
(32)	102015100323				
(31)	12.01.2015				
(33)	DE				
(86)	PCT/EP2015/080521				
(87)	WO 2016/113073				
(74)	Čermák a spol., JUDr. Karel Čermák jr. Ph.D., LL.M., Elišky Peškové 735/15, Praha 5, 15000				

- (97) **EP 3250873**  
(47) 28.11.2018  
(97) 13.10.2016  
(51) **F28F 13/06** (2006.01)  
**F28F 13/08** (2006.01)  
**F28F 13/14** (2006.01)  
**F24F 12/00** (2006.01)  
**F28D 9/00** (2006.01)  
**F24F 13/24** (2006.01)  
(96) 20.01.2016  
(96) 16714517.6  
(73) Zehnder Group International AG, 5722 Gränichen, CH  
(72) HIRSCH, Christian, 08309 Eibenstock, DE  
(54) **Blok tepelného výměníku a tepelná rekuperační ventilační jednotka, která ho obsahuje**  
(32) 15000150  
(31) 26.01.2015  
(33) EP  
(86) PCT/IB2016/000034  
(87) WO 2016/162738  
(74) FISCHER & PARTNER IP s.r.o., Na hrobci 294/5, Praha 2, Nové Město, 12800
- 
- (97) **EP 3251761**  
(47) 31.10.2018  
(97) 06.12.2017  
(51) **B08B 9/051** (2006.01)  
**B23C 3/12** (2006.01)  
(96) 27.04.2017  
(96) 17168561.3  
(73) IBAK Helmut Hunger GmbH & Co. KG, 24148 Kiel, DE  
(72) Stock, Markus, 24106 Kiel, DE  
(54) **Frézovací robot pro sanici kanalizačních trubek s frézovací hlavou**  
(32) 102016109845  
(31) 27.05.2016  
(33) DE  
(74) DANĚK & PARTNERS Advokátní a patentová kancelář, Ing. Vilém Daněk Ph.D., LL.M., Vinohradská 403/17, Praha 2, Vinohrady, 12000
- 
- (97) **EP 3253922**  
(47) 12.12.2018  
(97) 11.08.2016  
(51) **E01B 27/11** (2006.01)  
**E01B 29/02** (2006.01)  
**E01B 27/00** (2006.01)  
**E01B 27/02** (2006.01)  
**E01B 27/04** (2006.01)  
**E01B 27/08** (2006.01)  
**E01B 29/05** (2006.01)  
(96) 08.01.2016  
(96) 16700094.2  
(73) Plasser & Theurer Export von Bahnbaumaschinen Gesellschaft m.b.H., 1010 Wien, AT  
(72) BRUNNINGER, Manfred, 4203 Altenberg, AT  
(54) **Způsob obnovy koleje**  
(32) 552015  
(31) 06.02.2015  
(33) AT  
(86) PCT/EP2016/000024  
(87) WO 2016/124305  
(74) Traplová Hakr Kubát, advokátní a patentová kancelář, Ing. Eduard Hakr patentový zástupce, Přístavní 24, Praha 7, 17000
- 
- (97) **EP 3254046**  
(47) 21.11.2018  
(97) 11.08.2016  
(51) **F28F 27/00** (2006.01)  
**F16K 31/18** (2006.01)  
**F16K 15/00** (2006.01)  
**F16K 21/08** (2006.01)  
**F28D 20/02** (2006.01)  
**F28D 20/00** (2006.01)  
(96) 02.02.2016  
(96) 16703474.3  
(73) Valeo Systemes Thermiques, 78320 Le Mesnil Saint Denis, FR  
(72) TISSOT, Julien, 92800 Puteaux, FR

- AZZOUZ, Kamel, 75012 Paris, FR  
(54) **Tepelná baterie s odpojovacím ventilem**  
(32) 1550772  
(31) 02.02.2015  
(33) FR  
(86) PCT/EP2016/052193  
(87) WO 2016/124603  
(74) Všeťečka Zelený Švorčík Kalenský a partneři, advokátní a patentová kancelář, JUDr. Michal Havlík, Hálkova 1406/2, Praha 2, Nové Město, 12000
- 
- (97) **EP 3259076**  
(47) 12.12.2018  
(97) 25.08.2016  
(51) **B05B 12/12** (2006.01)  
**B05B 12/04** (2006.01)  
**B05B 13/04** (2006.01)  
**G05B 19/19** (2006.01)  
**B05B 16/00** (2018.01)  
**G06F 8/61** (2018.01)  
(96) 16.02.2016  
(96) 16706816.2  
(73) Exel Industries, 51200 Eprenay, FR  
(72) LE STRAT, Cédric, 38170 Seyssinet Pariset, FR  
PROVENAZ, Philippe, 38240 Meylan, FR  
PRUS, Eric, 38100 Grenoble, FR  
BROCHIER-CENDRE, Hervé, 38190 Froges, FR  
(54) **Způsob nanášení nátěrové hmoty na díl posouváný dopravníkem a zařízení pro nanášení hmoty**  
(32) 1551330  
(31) 17.02.2015  
(33) FR  
(86) PCT/EP2016/053227  
(87) WO 2016/131805  
(74) A. Holas & partner Patentová a známková kancelář, Ing. Mgr. Hana Holasová, Křížová 105/4, Brno, 60300
- 
- (97) **EP 3259175**  
(47) 12.12.2018  
(97) 25.08.2016  
(51) **B62D 55/10** (2006.01)  
**B62D 55/10A** (2006.01)  
**B62D 55/112** (2006.01)  
(96) 15.02.2016  
(96) 16711382.8  
(73) Ati, Inc., Mt. Vernon, Indiana 47620, US  
(72) TIEDE, Duane, Naperville, Illinois 60540, US  
RESHAD, Jamsheed, Newburgh, Indiana 47630, US  
STACY, Timothy D., Mt. Vernon, Indiana 47620, US  
JUNCKER, Kenneth J., Mt. Vernon, Indiana 47620, US  
(54) **Systém zavěšení podvozku pásového modulu**  
(32) 201514625248  
(31) 18.02.2015  
(33) US  
(86) PCT/US2016/017972  
(87) WO 2016/133851  
(74) Rott, Růžička & Guttmann Patentová, známková a advokátní kancelář, Ing. Václav Krmenčík, patentový zástupce, Vinohradská 37/938, Praha 2, 12000
- 
- (97) **EP 3259617**  
(47) 05.12.2018  
(97) 25.08.2016  
(51) **G01T 1/167** (2006.01)  
**G01T 7/00** (2006.01)  
(96) 17.02.2016  
(96) 16705135.8  
(73) Commissariat à l'Énergie Atomique et aux Énergies Alternatives, 75015 Paris, FR  
(72) SAUREL, Nicolas, 21490 Varois-et-Chaignot, FR  
GUILLOT, Nicolas, 03240 Cressanges, FR  
(54) **Způsob kvantifikace vnitřních rozměrů snímačů záření, zejména snímačů ionizujícího záření a zařízení pro provádění tohoto způsobu**  
(32) 1551427  
(31) 19.02.2015  
(33) FR

- (86) PCT/EP2016/053319  
(87) WO 2016/131852  
(74) Čermák a spol., JUDr. Karel Čermák jr. Ph.D., LL.M., Elišky Peškové 735/15, Praha 5, 15000
- 
- (97) **EP 3262207**  
(47) 12.12.2018  
(97) 01.09.2016  
(51) **C23C 14/06** (2006.01)  
**C23C 14/32** (2006.01)  
**C23C 14/34** (2006.01)  
**C23C 14/35** (2006.01)  
**C23C 28/04** (2006.01)  
**C23C 28/00** (2006.01)  
**B21J 13/02** (2006.01)  
(96) 19.02.2016  
(96) 16706566.3  
(73) Oerlikon Surface Solutions AG, Pfäffikon, 8808 Pfäffikon SZ, CH  
(72) ARNDT, Mirjam, 7310 Bad Ragaz, CH  
KHATIBI, Ali, 7000 Chur, CH  
(54) **Vysokovýkonný povlak na vysokopevnostní ocel pro tváření kovu za studena**  
(32) 201562120011 P  
(31) 24.02.2015  
(33) US  
(86) PCT/EP2016/053503  
(87) WO 2016/135047  
(74) PATENTSERVIS Praha a.s., Na Podkovce 281/10, Praha 4, Podolí, 14700
- 
- (97) **EP 3267750**  
(47) 19.12.2018  
(97) 10.01.2018  
(51) **H04W 72/04** (2009.01)  
**H04J 11/00** (2006.01)  
**H04W 28/06** (2009.01)  
**H04L 5/00** (2006.01)  
(96) 26.12.2008  
(96) 17181601.0  
(73) Panasonic Corporation, Osaka 571-8501, JP  
(72) NISHIO, Akihiko, Chuo-ku, Osaka - shi., Osaka 540-6207, JP  
WENGERTER, Christian, 63225 Langen, DE  
SUZUKI, Hidetoshi, Chuo-ku, Osaka - shi., Osaka 540-6207, JP  
HIRAMATSU, Katsuhiko, Chuo-ku, Osaka - shi., Osaka 540-6207, JP  
(54) **Způsob mapování kanálů a zařízení radiové komunikační základnové stanice**  
(32) 2008000198, 2008062970  
(31) 04.01.2008, 12.03.2008  
(33) JP, JP  
(74) FISCHER & PARTNER IP s.r.o., Na hrobcí 294/5, Praha 2, Nové Město, 12800
- 
- (97) **EP 3269220**  
(47) 20.02.2019  
(97) 17.01.2018  
(51) **A01B 49/02** (2006.01)  
**A01B 33/12** (2006.01)  
(96) 05.07.2017  
(96) 17401075.1  
(73) Amazonen-Werke H. Dreyer GmbH & Co. KG, 49205 Hasbergen, DE  
(72) Ehlers, Jan-Gerd, 26160 Bad Zwischenahn, DE  
Brammer, Hauke, 26197 Großenkneten, DE  
(54) **Stroj na zpracování půdy**  
(32) 102016112948  
(31) 14.07.2016  
(33) DE  
(74) Traplová Hakr Kubát, advokátní a patentová kancelář, ing. Jan Kubát patentový zástupce, Přístavní 24, Praha 7, 17000
- 
- (97) **EP 3270711**  
(47) 05.12.2018  
(97) 22.09.2016  
(51) **A23L 27/21** (2016.01)  
(96) 08.03.2016  
(96) 16708418.5  
(73) Nestec S.A., 1800 Vevey, CH  
(72) SMARRITO-MENOZZI, Candice Marie, 1092 Belmont-sur-lausanne, CH
- VITON, Florian, 1000 Lausanne 26, CH  
HOFMANN, Thomas, 85375 Neufahrn, DE  
KRANZ, Maximilian, 85354 Freising, DE  
(54) **Konjugáty cukr-dipeptid**  
(32) 15159896  
(31) 19.03.2015  
(33) EP  
(86) PCT/EP2016/054877  
(87) WO 2016/146432  
(74) KOREJZOVA LEGAL v.o.s., JUDr. Petra Sauvage de Brantes, Korunní 810/104, Praha 10, Vinohrady, 10100
- 
- (97) **EP 3289187**  
(47) 30.01.2019  
(97) 03.11.2016  
(51) **F01D 15/12** (2006.01)  
**B64C 27/04** (2006.01)  
**B64D 35/00** (2006.01)  
**F02C 3/10** (2006.01)  
(96) 26.04.2016  
(96) 16722308.0  
(73) Safran Helicopter Engines, 64510 Bordes, FR  
(72) LAFARGUE, Olivier, 77550 Moissy-Cramayel, FR  
BROTIER, Sébastien, 77550 Moissy-Cramayel, FR  
(54) **Turbohřídelový motor pro letadlo vybavené středícím prvkem s automatickou aktivací**  
(32) 1553752  
(31) 27.04.2015  
(33) FR  
(86) PCT/FR2016/050976  
(87) WO 2016/174340  
(74) Všeťečka Zelený Švorčík Kalenský a partneři, advokátní a patentová kancelář, JUDr. Michal Havlík, Hálkova 1406/2, Praha 2, Nové Město, 12000
- 
- (97) **EP 3290046**  
(47) 02.01.2019  
(97) 07.03.2018  
(51) **A61K 38/57** (2006.01)  
**A61P 5/00** (2006.01)  
**A61K 47/02** (2006.01)  
**A61K 47/18** (2017.01)  
**A61K 47/12** (2006.01)  
**A61K 9/00** (2006.01)  
**A61K 9/08** (2006.01)  
(96) 17.03.2014  
(96) 17177676.8  
(73) Shire Viropharma Incorporated, Lexington, MA 02421, US  
(72) GALLAGHER, Cynthia, Exton, PA 19341, US  
RUDDY, Stephen, Exton, PA 19341, US  
MANNING, Mark Cornell, Johnstown, CO 80534-6404, US  
(54) **Prostředky obsahující inhibitor C1 esterázy a způsoby prevence a léčby poruch spojených s nedostatkem inhibitoru C1 esterázy**  
(32) 201361791399 P  
(31) 15.03.2013  
(33) US  
(74) PATENTSERVIS Praha a.s., Na Podkovce 281/10, Praha 4, Podolí, 14700
- 
- (97) **EP 3291156**  
(47) 26.12.2018  
(97) 07.03.2018  
(51) **G06Q 20/00** (2012.01)  
**G07F 7/10** (2006.01)  
**H04M 1/725** (2006.01)  
**G06Q 20/20** (2012.01)  
**G06Q 20/32** (2012.01)  
**G06Q 20/34** (2012.01)  
**H04L 29/06** (2006.01)  
**H04W 12/08** (2009.01)  
**H04W 88/06** (2009.01)  
(96) 07.03.2005  
(96) 17155151.8  
(73) Nokia Technologies Oy, 02610 Espoo, FI  
(72) Huomo, Heikki, Meysey Hampton, Cirencester GL7 5JX, GB  
Immonen, Olli, 00670 Helsinki, FI  
Lähteenmäki, Mia, 00720 Helsinki, FI

Rämö, Kimmo, 02230 Espoo, FI  
(54) **Způsob a mobilní terminálové zařízení zahrnující modul čipové karty a NFC prostředky**

(74) Traplová Hakr Kubát, advokátní a patentová kancelář, ing. Eduard Hakr patentový zástupce, Přístavní 24, Praha 7, 17000

(97) **EP 3296631**

(47) 30.01.2019

(97) 21.03.2018

(51) **F23D 14/58** (2006.01)

**F23D 14/56** (2006.01)

**C03B 5/235** (2006.01)

**C03B 19/14** (2006.01)

**C03B 23/00** (2006.01)

**C03B 23/207** (2006.01)

**F23D 14/02** (2006.01)

**F23D 99/00** (2010.01)

(96) 15.09.2016

(96) 16189025.6

(73) Hilgenberg, Ingo, 34323 Malsfeld, DE

(72) Hilgenberg, Ingo, 34323 Malsfeld, DE

(54) **Hořák pro generování protáhlého plamene**

(74) Všeťečka Zelený Švorčík Kalenský a partneři, advokátní a patentová kancelář, JUDr. Michal Havlík, Hálkova 1406/2, Praha 2, Nové Město, 12000

(97) **EP 3299352**

(47) 28.11.2018

(97) 28.03.2018

(51) **C04B 28/02** (2006.01)

**C04B 38/10** (2006.01)

**C04B 28/04** (2006.01)

(96) 15.09.2017

(96) 17001542.4

(73) Thomas, Tanja, 31787 Hameln, DE

(72) MERTENS-THOMAS, Antonius, 31787 Hameln, DE

(54) **Postup výroby tepelně izolační malty**

(32) 102016011471

(31) 23.09.2016

(33) DE

(74) Čermák a spol., JUDr. Karel Čermák jr. Ph.D., LL.M., Elišky Peškové 735/15, Praha 5, 15000

(97) **EP 3309907**

(47) 12.12.2018

(97) 18.04.2018

(51) **H01R 13/66** (2006.01)

H01R 13/533 (2006.01)

F16D 66/00 (2006.01)

(96) 17.10.2016

(96) 16194144.8

(73) MD Elektronik GmbH, 84478 Waldkraiburg, DE

(72) HAAS, Alexander, 84453 Mühldorf, DE

MIRZ, Sebastian, 84559 Kraiburg, DE

OHNI, Josef, 84559 Kraiburg, DE

PREIS, Roland, 84544 Aschau, DE

GELTINGER, Simon, 84166 Adlkofen, DE

(54) **Kabel**

(74) Čermák a spol., JUDr. Karel Čermák jr. Ph.D., LL.M., Elišky Peškové 735/15, Praha 5, 15000

(97) **EP 3338765**

(47) 19.12.2018

(97) 27.06.2018

(51) **A61K 9/127** (2006.01)

**A61K 48/00** (2006.01)

**A61K 31/7105** (2006.01)

**C07H 21/02** (2006.01)

(96) 30.11.2010

(96) 18156531.8

(73) Translate Bio, Inc., Lexington, MA 02421, US

(72) GUILD, Braydon, Charles, Concord, MA Massachusetts 01742, US

DEROSA, Frank, Chelmsford, MA Massachusetts 01824, US

HEARTLEIN, Michael, Boxborough, MA Massachusetts 01719, US

CONCINO, Michael, Bolton, MA Massachusetts 01740, US

(54) **Steroidní deriváty pro dodání mRNA v případě lidských genetických onemocnění**

(32) 265653 P

(31) 01.12.2009

(33) US

(74) PATENTSERVIS Praha a.s., Na Podkovce 281/10, Praha 4, Podolí, 14700

## Zveřejněné opravené překlady evropských patentových spisů

U následujících udělených evropských patentů s účinky pro Českou republiku byl majitelem předložen opravený překlad patentového spisu do českého jazyka (§35d odst. 2 zákona č. 527/1990 Sb., v platném znění).

Datem zveřejnění opraveného překladu evropského patentového spisu je datum publikace tohoto Věstníku.

(97) EP 2989950

(97) EP 3103346

(97) EP 3215099

(97) EP 3066731

(97) EP 3184872

## Evropské patenty zachované v pozměněném nebo omezeném znění

V této části jsou uvedeny evropské patenty s účinky pro Českou republiku, které byly Evropským úřadem podle článku 102 Úmluvy o udělování evropských patentů zachovány v omezeném znění podle čl. 105a - 105c EPC 2000, nebo v pozměněném znění (§ 35f zákona č. 527/1990 Sb., v platném znění).

(97) Datum oznámení o zachování patentu

EP 1408056

13.03.2019

## Evropské patenty zrušené Evropským patentovým úřadem

Následující evropské patenty udělené Evropským patentovým úřadem s účinky pro Českou republiku byly zrušeny Evropským patentovým úřadem podle článku 102 Úmluvy o udělování evropských patentů (§ 35f odst 2 zákona č. 527/1990 Sb., v platném znění).

(97) EP 1763858

(97) EP 1996163

### MM4A

### Zánik evropských patentů nezaplacením poplatků za udržování platnosti patentu

Následující evropské patenty udělené Evropským patentovým úřadem s účinky pro Českou republiku zanikly pro nezaplacení poplatků za udržování platnosti patentu (§ 22 písm. b) zákona č. 527/1990 Sb., v platném znění).

(97) EP 1287741	(97) EP 1762837	(97) EP 2159258	(97) EP 2475832
(97) EP 1300312	(97) EP 1779934	(97) EP 2165966	(97) EP 2477893
(97) EP 1396329	(97) EP 1789687	(97) EP 2168884	(97) EP 2488726
(97) EP 1398470	(97) EP 1790357	(97) EP 2169141	(97) EP 2488727
(97) EP 1398588	(97) EP 1811847	(97) EP 2177223	(97) EP 2493742
(97) EP 1403433	(97) EP 1813495	(97) EP 2185777	(97) EP 2537623
(97) EP 1419835	(97) EP 1828967	(97) EP 2185991	(97) EP 2562103
(97) EP 1423008	(97) EP 1857200	(97) EP 2188148	(97) EP 2562447
(97) EP 1423419	(97) EP 1868141	(97) EP 2188268	(97) EP 2562477
(97) EP 1423581	(97) EP 1892094	(97) EP 2188313	(97) EP 2565165
(97) EP 1424214	(97) EP 1892142	(97) EP 2190585	(97) EP 2565236
(97) EP 1424910	(97) EP 1892151	(97) EP 2193946	(97) EP 2565237
(97) EP 1427830	(97) EP 1895210	(97) EP 2195488	(97) EP 2570176
(97) EP 1428087	(97) EP 1895378	(97) EP 2197429	(97) EP 2570369
(97) EP 1428175	(97) EP 1902948	(97) EP 2199390	(97) EP 2606042
(97) EP 1464635	(97) EP 1916921	(97) EP 2201390	(97) EP 2608982
(97) EP 1510160	(97) EP 1917167	(97) EP 2203267	(97) EP 2608983
(97) EP 1512764	(97) EP 1917936	(97) EP 2208436	(97) EP 2609014
(97) EP 1512933	(97) EP 1917987	(97) EP 2240374	(97) EP 2609083
(97) EP 1519993	(97) EP 1922170	(97) EP 2258389	(97) EP 2611415
(97) EP 1523022	(97) EP 1922231	(97) EP 2274977	(97) EP 2611454
(97) EP 1533822	(97) EP 1922335	(97) EP 2276629	(97) EP 2611957
(97) EP 1536883	(97) EP 1924465	(97) EP 2296128	(97) EP 2614063
(97) EP 1545565	(97) EP 1924486	(97) EP 2326449	(97) EP 2619498
(97) EP 1545634	(97) EP 1924487	(97) EP 2331383	(97) EP 2635370
(97) EP 1630050	(97) EP 1924510	(97) EP 2332218	(97) EP 2642042
(97) EP 1656682	(97) EP 1931572	(97) EP 2334465	(97) EP 2706036
(97) EP 1660057	(97) EP 1940244	(97) EP 2334969	(97) EP 2745663
(97) EP 1660207	(97) EP 1941045	(97) EP 2340330	(97) EP 2752044
(97) EP 1660269	(97) EP 1960032	(97) EP 2367584	(97) EP 2753213
(97) EP 1660377	(97) EP 1964642	(97) EP 2384753	(97) EP 2753620
(97) EP 1660569	(97) EP 2028754	(97) EP 2423395	(97) EP 2758401
(97) EP 1661296	(97) EP 2031017	(97) EP 2428396	(97) EP 2769441
(97) EP 1662904	(97) EP 2033566	(97) EP 2447294	(97) EP 2839922
(97) EP 1663229	(97) EP 2034252	(97) EP 2470191	(97) EP 2848477
(97) EP 1663243	(97) EP 2034549	(97) EP 2470632	(97) EP 2852246
(97) EP 1663730	(97) EP 2037067	(97) EP 2470671	(97) EP 2865422
(97) EP 1671342	(97) EP 2037068	(97) EP 2471382	(97) EP 2892670
(97) EP 1682389	(97) EP 2039631	(97) EP 2473592	(97) EP 2893084
(97) EP 1736419	(97) EP 2056825	(97) EP 2473782	(97) EP 2897956
(97) EP 1757767	(97) EP 2056855	(97) EP 2473783	(97) EP 2906534
(97) EP 1760088	(97) EP 2069334	(97) EP 2475456	(97) EP 2908702
(97) EP 1760917	(97) EP 2076682	(97) EP 2475635	(97) EP 3041341
(97) EP 1762548	(97) EP 2078291	(97) EP 2475684	(97) EP 3042199
(97) EP 1762690	(97) EP 2095478	(97) EP 2475701	(97) EP 3043778

### PD4A

### Převod práv a ostatní změny majitelů evropských patentů

(97) **EP 1942874**  
(73) Omega Pharma Innovation & Development NV, 9810 Nazareth, BE

(97) **EP 2068927**  
(73) AstraZeneca AB, Södertälje, SE

(97) **EP 1981909**  
(73) Eisai, Inc., Woodcliff Lake, 07677, NJ, US

(97) **EP 2137217**  
(73) Eisai, Inc., Woodcliff Lake, 07677, NJ, US

(97) **EP 1988038**  
(73) Heron Innovations Factory GmbH, 6850 Dornbirn, AT

(97) **EP 2484345**  
(73) Omega Pharma Innovation & Development NV, 9810 Nazareth, BE

(97) **EP 1994319**  
(73) Pimatic Oy, 32700 Huittinen, FI

(97) **EP 2620451**  
(73) Eisai, Inc., Woodcliff Lake, 07677, NJ, US

---

(97) **EP 2627649**  
(73) PROXIMAGEN, LLC, Plymouth, 55441, MN, US

---

(97) **EP 2627649**  
(73) Proximagen Group Limited, Cambridge, CB22 3AT, GB

---

(97) **EP 2627649**  
(73) BenevolentAI Cambridge Limited, London, W1T 5HD, GB

---

(97) **EP 2627649**  
(73) BenevolentAI Cambridge Limited, London, NW1 1LW, GB

---

(97) **EP 2663523**  
(73) Curium US LLC, St. Louis, 63146, MO, US

---

(97) **EP 2692737**  
(73) Biotie Therapies Ltd., 00100 Helsinki, FI

---

(97) **EP 2760848**  
(73) Fresenius Kabi Oncology Limited, New Delhi 110 066, IN

---

(97) **EP 2774926**  
(73) Nippon Chemiphar Co., Ltd., Chiyoda-ku, Tokyo 101-0032, JP

---

(97) **EP 2794627**  
(73) Janssen BioPharma, Inc., South San Francisco, 94080, CA, US

---

(97) **EP 2826731**  
(73) Heron Innovations Factory GmbH, 6850 Dornbirn, AT

---

(97) **EP 2827875**  
(73) Janssen BioPharma, Inc., South San Francisco, 94080, CA, US

---

(97) **EP 2923811**  
(73) Plastics Unbound GmbH, 8008 Zürich, CH

---

(97) **EP 2986107**  
(73) Bühler Insect Technology Solution AG, 9240 Uzwil, CH

---

(97) **EP 2986727**  
(73) BASF Agricultural Solutions Seed US LLC, Florham Park, 07932, NJ, US

---

(97) **EP 3173727**  
(73) Martin GmbH für Umwelt- und Energietechnik, 80807 München, DE

---

(97) **EP 3341423**  
(73) Synthos Dwory 7 Spolka z ograniczona odpowiedzialnoscia spolka jawna, 32-600 Oswiecim, PL

---

## FG1K

## Zapsané užité vzory - přehled podle čísel zápisu

V období uzávěrky tohoto čísla Věstníku zapsal Úřad průmyslového vlastnictví tyto užité vzory.

(11)	(51)		(11)	(51)		(11)	(51)	
32670	<i>A 47 G 9/06</i>	(2006.01)	32676	<i>F 24 D 3/02</i>	(2006.01)	32685	<i>B 23 B 31/107</i>	(2006.01)
32671	<i>H 02 J 15/00</i>	(2006.01)	32677	<i>C 02 F 1/52</i>	(2006.01)	32686	<i>G 11 B 27/10</i>	(2006.01)
32672	<i>H 01 M 10/613</i>	(2014.01)	32678	<i>F 16 K 3/08</i>	(2006.01)	32687	<i>G 03 B 19/02</i>	(2006.01)
32673	<i>A 23 L 33/185</i>	(2016.01)	32679	<i>F 16 K 31/06</i>	(2006.01)	32688	<i>G 01 C 19/00</i>	(2013.01)
32674	<i>A 23 L 33/185</i>	(2016.01)	32680	<i>E 21 B 45/00</i>	(2006.01)	32689	<i>A 21 D 2/36</i>	(2006.01)
32675	<i>A 41 D 25/00</i>	(2006.01)	32681	<i>E 01 F 15/04</i>	(2006.01)	32690	<i>B 61 D 15/06</i>	(2006.01)
			32682	<i>E 01 F 15/04</i>	(2006.01)	32691	<i>B 61 D 3/20</i>	(2006.01)
			32683	<i>F 41 A 21/32</i>	(2006.01)	32692	<i>F 28 D 21/00</i>	(2006.01)
			32684	<i>G 06 Q 90/00</i>	(2006.01)			

## FG1K

## Zapsané užité vzory - řazené podle MPT

(51)	<i>A21D 2/36</i>	(2006.01)	(51)	<i>A47G 9/06</i>	(2006.01)
	<i>A23L 7/20</i>	(2016.01)		<i>A47G 9/08</i>	(2006.01)
(11)	32689			<i>A47C 21/04</i>	(2006.01)
(21)	<b>2019-35844</b>		(11)	32670	
(22)	23.01.2019		(21)	<b>2018-34762</b>	
(47)	19.03.2019		(22)	12.03.2018	
(73)	Výzkumné centrum SELTON, s.r.o., Sibirina-Stupice, CZ		(47)	19.03.2019	
(54)	<b>Směs na výrobu pečiva se sníženým glykemickým indexem</b>		(73)	Wagner Harald Dipl.-Ing., 02763 Bertsdorf-Hörnitz, DE	
(51)	<i>A23L 33/185</i>	(2016.01)	(72)	Wagner Harald Dipl.-Ing., 02763 Bertsdorf-Hörnitz, DE	
	<i>A23L 33/175</i>	(2016.01)	(54)	<b>Elektricky vyhřívaná plošná topná tkanina pro spací pytle, podložky na spaní, nánožníky a vaky pro dolní končetiny</b>	
	<i>A23L 33/125</i>	(2016.01)	(74)	STRNAD Patentová a známková kancelář, Ing. Václav Strnad, Rychtářská 375/31, Liberec 14, 46014	
	<i>A23L 33/16</i>	(2016.01)	(51)	<i>B23B 31/107</i>	(2006.01)
(11)	32673			<i>B23B 51/00</i>	(2006.01)
(21)	<b>2018-35287</b>			<i>B23C 5/10</i>	(2006.01)
(22)	24.08.2018			<i>B23Q 3/12</i>	(2006.01)
(47)	19.03.2019		(11)	32685	
(73)	Netíková Miroslava Mgr., Chodov, CZ		(21)	<b>2018-35729</b>	
(72)	Netíková Miroslava Mgr., Chodov, CZ		(22)	20.02.2018	
(54)	<b>Potravinový doplněk pro zlepšení metabolismu cukru</b>		(47)	19.03.2019	
(74)	ZEMAN - podkrušnohorská patentová a známková kancelář, Petr Zeman, patentový zástupce, Hradní 301/9, Loket, 35733		(73)	Západočeská univerzita v Plzni, Plzeň, Jižní Předměstí, CZ	
(51)	<i>A23L 33/185</i>	(2016.01)	(72)	Řehoř Jan Doc.Ing., Ph.D., Tymákov, CZ	
	<i>A23L 33/28</i>	(2016.01)		Kouřil Karel Ing., Ph.D., Brno, Líšeň, CZ	
	<i>A23L 33/125</i>	(2016.01)	(54)	<b>Nástrojová jednotka s rychlým a velmi přesným upínáním obráběcího nástroje</b>	
	<i>A23L 33/175</i>	(2016.01)	(74)	Kania, Sedlák, Smola, Ing. Jiří Malůšek, Mendlovo náměstí 157/1, Brno, Staré Brno, 60300	
	<i>A23L 33/16</i>	(2016.01)	(51)	<i>B61D 15/06</i>	(2006.01)
	<i>A23L 33/15</i>	(2016.01)		<i>B61D 17/06</i>	(2006.01)
(11)	32674			<i>B61F 19/04</i>	(2006.01)
(21)	<b>2018-35288</b>		(11)	32690	
(22)	24.08.2018		(21)	<b>2019-35864</b>	
(47)	19.03.2019		(22)	30.01.2019	
(73)	Netíková Miroslava Mgr., Chodov, CZ		(47)	19.03.2019	
(72)	Netíková Miroslava Mgr., Chodov, CZ		(73)	Trost Karel, Oldřichov v Hájích, CZ	
(54)	<b>Přípravek pro výživu kloubů</b>		(72)	Trost Karel, Oldřichov v Hájích, CZ	
(74)	ZEMAN - podkrušnohorská patentová a známková kancelář, Petr Zeman, patentový zástupce, Hradní 301/9, Loket, 35733		(54)	<b>Výsuvný předřazený železniční štít</b>	
(51)	<i>A41D 25/00</i>	(2006.01)	(74)	Ing. Vladimír Janko, Pivovarská 2734/53, Jablonec nad Nisou, 46601	
	<i>A41D 25/02</i>	(2006.01)	(51)	<i>B61D 3/20</i>	(2006.01)
(11)	32675			<i>B61D 13/00</i>	(2006.01)
(21)	<b>2018-35407</b>		(11)	32691	
(22)	26.09.2018		(21)	<b>2019-35934</b>	
(47)	19.03.2019		(22)	20.02.2019	
(73)	Blahynka Roman Ing., Brno, Černá Pole, CZ		(47)	19.03.2019	
(72)	Blahynka Roman Ing., Brno, Černá Pole, CZ		(73)	České vysoké učení technické v Praze, Praha 6, Dejvice, CZ	
(54)	<b>Oděvní motýlek</b>				
(74)	KANIA SEDLÁK SMOLA patentová kancelář, Veronika Zemanová, Mendlovo náměstí 907/1a, Brno, Staré Brno, 60300				

- (72) Kolář Josef doc. Ing., CSc., Praha 10, Strašnice, CZ  
Dyňbyl Vojtěch prof. Ing., Ph.D., Praha 6, Lysolaje, CZ  
Kalivoda Jan Ing., Ph.D., Praha 4, Krč, CZ  
Dyňbyl Matěj, Praha 6, Lysolaje, CZ
- (54) **Vůz pro přepravu velkoobjemových kontejnerů**
- (74) Ing. Václav Kratochvíl, Husníkova 2086/22, Praha 5, Stodůlky, 15800
- 
- (51) **C02F 1/52** (2006.01)  
**C02F 1/18** (2006.01)
- (11) 32677  
(21) **2018-35606**  
(22) 13.11.2018  
(47) 19.03.2019
- (73) MORAVSKÝ VÝZKUM, s.r.o., Ostrava, Moravská Ostrava, CZ
- (72) Haladová Petra Ing., Horní Bludovice, CZ  
Halada Pavel, Havířov, Město, CZ  
Mrůzek Pavel Ing., Horní Bludovice, CZ
- (54) **Flexibilní modulové zařízení úpravy vody s flokulační technologií s řízenou funkcí**
- 
- (51) **E01F 15/04** (2006.01)
- (11) 32681  
(21) **2018-35702**  
(22) 05.12.2018  
(47) 19.03.2019
- (73) ArcelorMittal Ostrava a.s., Ostrava, Kunčice, CZ
- (72) Židek Radim Bc., Bílovec, Lubojaty, CZ  
Noháč Robert, Studénka, CZ  
Molin Stanislav, Třanovice, CZ  
Toman Richard Bc., Horní Suchá, CZ
- (54) **Oboustranné svodidlo**
- (74) Všetečka Zelený Švorčík Kalenský a partneři, advokátní a patentová kancelář, JUDr. Michal Havlík, advokát, Hálkova 1406/2, Praha 2, 12000
- 
- (51) **E01F 15/04** (2006.01)
- (11) 32682  
(21) **2018-35703**  
(22) 05.12.2018  
(47) 19.03.2019
- (73) ArcelorMittal Ostrava a.s., Ostrava, Kunčice, CZ
- (72) Židek Radim Bc., Bílovec, Lubojaty, CZ  
Noháč Robert, Studénka, CZ  
Molin Stanislav, Třanovice, CZ  
Toman Richard Bc., Horní Suchá, CZ
- (54) **Jednostranné svodidlo**
- (74) Všetečka Zelený Švorčík Kalenský a partneři, advokátní a patentová kancelář, JUDr. Michal Havlík, advokát, Hálkova 1406/2, Praha 2, 12000
- 
- (51) **E21B 45/00** (2006.01)  
**E21B 12/00** (2006.01)  
**B23Q 11/08** (2006.01)  
**B23Q 17/00** (2006.01)
- (11) 32680  
(21) **2018-35675**  
(22) 29.11.2018  
(47) 19.03.2019
- (73) České vysoké učení technické v Praze, Praha 6, Dejvice, CZ  
CHEMCOMEX, a.s., Praha 5, Zbraslav, CZ
- (72) Dyňbyl Vojtěch prof. Ing., Ph.D., Praha 6, Lysolaje, CZ  
Dub Martin Ing., Ph.D., Praha 10, Záběhllice, CZ  
Špaček Pavel RNDr., Praha 4, Podolí, CZ  
Pilný Vojtěch Ing., Letohrad, CZ
- (54) **Pouzdro měřicího zařízení, zejména vrtné soupravy pro hlubinné vrtání**
- (74) Ing. Václav Kratochvíl, patentový zástupce, Husníkova 2086/22, Praha 5, Stodůlky, 15800
- 
- (51) **F16K 3/08** (2006.01)
- (11) 32678  
(21) **2018-35642**  
(22) 21.11.2018  
(47) 19.03.2019
- (73) ALTEKO, s.r.o., Hostomice, CZ
- (72) Krupa Radislav Ing., Praha 4, CZ
- (54) **Klapka uzavírací, zejména pro sací ústí radiálního ventilátoru**
- 
- (51) **F16K 31/06** (2006.01)
- (11) 32679  
(21) **2018-35672**  
(22) 29.11.2018  
(47) 19.03.2019
- (73) Pellone Gennaro, Liberec, Liberec X-Františkov, CZ  
Stejskal Petr, Hrádek nad Nisou, CZ
- (72) Pellone Gennaro, Liberec, Liberec X-Františkov, CZ  
Stejskal Petr, Hrádek nad Nisou, CZ
- (54) **Sekvenční elektromagnetický ventil**
- (74) RETROPATENT s.r.o., Dobiášova 1246/29, Liberec, Liberec VI-Rochlice, 46006
- 
- (51) **F24D 3/02** (2006.01)  
**F24D 3/08** (2006.01)  
**F24D 11/02** (2006.01)  
**F24D 12/02** (2006.01)  
**F24D 19/10** (2006.01)
- (11) 32676  
(21) **2018-35525**  
(22) 25.10.2018  
(47) 19.03.2019
- (73) ALMEVA AG, Bischofszell, CH
- (72) Wascher Marko, Feldkirch, AT  
Liebau Erik, Braz, AT
- (54) **Sdružený systém pro ohřev užitkové vody a otopného média pro domovní vytápění a/nebo pro chlazení otopného média pro domovního chlazení**
- (74) Mgr. Lukáš Dlabáček, patentový zástupce, Bolzanova 5, Brno, 61800
- 
- (51) **F28D 21/00** (2006.01)  
**F28D 3/04** (2006.01)  
**F28F 3/12** (2006.01)
- (11) 32692  
(21) **2019-35961**  
(22) 27.02.2019  
(47) 19.03.2019
- (73) České vysoké učení technické v Praze, Praha 6, Dejvice, CZ
- (72) Vavříčka Roman Ing., Ph.D., Praha 9, Prosek, CZ  
Sukdol Jan Ing., Hůry, CZ
- (54) **Výměník pro zpětné získávání tepla z odpadní vody kanalizace, zejména u sprchového koutu**
- (74) Ing. Václav Kratochvíl, Husníkova 2086/22, Praha 5, Stodůlky, 15800
- 
- (51) **F41A 21/32** (2006.01)  
**F41B 11/70** (2013.01)
- (11) 32683  
(21) **2018-35719**  
(22) 10.12.2018  
(47) 19.03.2019
- (73) Altaros Air Solutions s.r.o., Liberec, Liberec XXX-Vratislavice nad Nisou, CZ
- (72) Plachý Ondřej Ing., Liberec, Liberec XXX-Vratislavice nad Nisou, CZ
- (54) **Ústřové zařízení především pro vzduchové zbraně**
- (74) RETROPATENT s.r.o., Dobiášova 1246/29, Liberec, Liberec VI-Rochlice, 46006
- 
- (51) **G01C 19/00** (2013.01)  
**G01C 19/58** (2006.01)  
**G01M 11/02** (2006.01)  
**G01C 19/64** (2006.01)
- (11) 32688  
(21) **2019-35833**  
(22) 18.01.2019  
(47) 19.03.2019
- (73) České vysoké učení technické v Praze, Praha 6, Dejvice, CZ  
SQS Vlákňová optika, a.s., Nová Paka, CZ
- (72) Komanec Matěj Ing., Ph.D., Praha 8, Kobylisy, CZ  
Zvánovec Stanislav Prof. Ing., Ph.D., Praha 5, Hlubočepy, CZ  
Němeček Tomáš Ing., Písek, Budějovické Předměstí, CZ  
Spáčil Jan Ing., Brandýs nad Labem-Stará Boleslav, Brandýs nad Labem, CZ  
Suslov Dmytro Ing., Louny, CZ  
Vidner Přemysl Michal, Skalsko, CZ
- (54) **Vlákňově-optický gyroskop na bázi polarizací zachovávajících optických vláken**



(74)	RNDr. Silvie Dokulilová Ph.D., Bašného 279/51, Brno, Kohoutovice, 62300			
(51)	<b>G03B 19/02</b> (2006.01) <b>G06T 1/00</b> (2006.01) <b>B41F 19/00</b> (2006.01) <b>B41F 17/00</b> (2006.01)			
(11)	32687			
(21)	<b>2018-35781</b>			
(22)	21.12.2018			
(47)	19.03.2019			
(73)	Just One Life s.r.o., Klatovy, Klatovy I, CZ			
(72)	Bílek Michal, Klatovy, Klatovy III, CZ Kovařík Martin, Praha 3, Vinohrady, CZ Nižňanský Jiří, Kořenov, CZ			
(54)	<b>Zařízení pro výrobu fotografií</b>			
(74)	Ing. Milan Škoda, Nahořanská 308, Nové Město nad Metují, Krčín, 54901			
(51)	<b>G06Q 90/00</b> (2006.01) <b>G08B 25/08</b> (2006.01) <b>G08B 25/10</b> (2006.01) <b>G08B 26/00</b> (2006.01)			
(11)	32684			
(21)	<b>2018-35725</b>			
(22)	11.12.2018			
(47)	19.03.2019			
(73)	Zdravotní a sociální služby s.r.o., Vřesina, CZ			
(72)	Teichmann Ondřej Mgr., Vřesina, CZ Kijonka Jan Ing., Ph.D., Dětmorovice, CZ			
(54)	<b>Informační a komunikační systém péče o seniory a osoby s hendikepem</b>			
(74)	JUDr. Helmut Prchala, Rekreační 200/27, Hlučín - Bobrovniky, 74801			
(51)	<b>G11B 27/10</b> (2006.01)			

(11)	32686			
(21)	<b>2018-35779</b>			
(22)	21.12.2018			
(47)	19.03.2019			
(73)	UNIS, a.s., Brno, Komín, CZ			
(72)	Došek Roman Ing., Horní Počaply, CZ			
(54)	<b>Zařízení pro bezdrátovou časovou synchronizaci videozáznamů více kamer</b>			
(74)	Ing. Jan Görig, Korábová 98, Fryšták, Horní Ves, 76316			
(51)	<b>H01M 10/613</b> (2014.01) <b>H01M 10/60</b> (2014.01) <b>H01M 10/617</b> (2014.01)			
(11)	32672			
(21)	<b>2018-35157</b>			
(22)	10.07.2018			
(47)	19.03.2019			
(73)	Energon Advanced Energetics, s.r.o., Brno, CZ			
(72)	Pastrňák Tomáš, Borkovany, CZ			
(54)	<b>Systém pro chlazení lithiových baterií</b>			
(51)	<b>H02J 15/00</b> (2006.01) <b>H02J 7/02</b> (2016.01) <b>H02B 1/52</b> (2006.01) <b>H02B 1/00</b> (2006.01)			
(11)	32671			
(21)	<b>2018-35156</b>			
(22)	10.07.2018			
(47)	19.03.2019			
(73)	Energon Advanced Energetics, s.r.o., Brno, CZ			
(72)	Pastrňák Tomáš, Borkovany, CZ			
(54)	<b>Bateriový kontejner pro akumulaci energie</b>			

### Seznam majitelů zapsaných užitéch vzorů

(73)	ALMEVA AG, Bischofszell, CH	(11)	32676	(51)	<b>F 24 D 3/02</b> (2006.01)	(73)	MORAVSKÝ VÝZKUM, s.r.o., Ostrava, Moravská Ostrava, CZ	(11)	32677	(51)	<b>C 02 F 1/52</b> (2006.01)
	Altaros Air Solutions s.r.o., Liberec, Liberec XXX-Vratislavice nad Nisou, CZ		32683		<b>F 41 A 21/32</b> (2006.01)		SQS Vlákno optika, a.s., Nová Paka, CZ		32688		<b>G 01 C 19/00</b> (2013.01)
	ALTEKO, s.r.o., Hostomice, CZ		32678		<b>F 16 K 3/08</b> (2006.01)		UNIS, a.s., Brno, Komín, CZ		32686		<b>G 11 B 27/10</b> (2006.01)
	ArcelorMittal Ostrava a.s., Ostrava, Kunčice, CZ		32681		<b>E 01 F 15/04</b> (2006.01)		Výzkumné centrum SELTON, s.r.o., Sibřina-Stupice, CZ		32689		<b>A 21 D 2/36</b> (2006.01)
	ArcelorMittal Ostrava a.s., Ostrava, Kunčice, CZ		32682		<b>E 01 F 15/04</b> (2006.01)		Západočeská univerzita v Plzni, Plzeň, Jižní Předměstí, CZ		32685		<b>B 23 B 31/107</b> (2006.01)
	CHEMCOMEX, a.s., Praha 5, Zbraslav, CZ		32680		<b>E 21 B 45/00</b> (2006.01)		Zdravotní a sociální služby s.r.o., Vřesina, CZ		32684		<b>G 06 Q 90/00</b> (2006.01)
	České vysoké učení technické v Praze, Praha 6, Dejvice, CZ		32680		<b>E 21 B 45/00</b> (2006.01)		Blahynka Roman Ing., Brno, Černá Pole, CZ		32675		<b>A 41 D 25/00</b> (2006.01)
	České vysoké učení technické v Praze, Praha 6, Dejvice, CZ		32688		<b>G 01 C 19/00</b> (2013.01)		Netíková Miroslava Mgr., Chodov, CZ		32673		<b>A 23 L 33/185</b> (2016.01)
	České vysoké učení technické v Praze, Praha 6, Dejvice, CZ		32691		<b>B 61 D 3/20</b> (2006.01)		Netíková Miroslava Mgr., Chodov, CZ		32674		<b>A 23 L 33/185</b> (2016.01)
	České vysoké učení technické v Praze, Praha 6, Dejvice, CZ		32692		<b>F 28 D 21/00</b> (2006.01)		Pellone Gennaro, Liberec, Liberec X-Františkov, CZ		32679		<b>F 16 K 31/06</b> (2006.01)
	Energon Advanced Energetics, s.r.o., Brno, CZ		32671		<b>H 02 J 15/00</b> (2006.01)		Stejskal Petr, Hrádek nad Nisou, CZ		32679		<b>F 16 K 31/06</b> (2006.01)
	Energon Advanced Energetics, s.r.o., Brno, CZ		32672		<b>H 01 M 10/613</b> (2014.01)		Trost Karel, Oldřichov v Hájích, CZ		32690		<b>B 61 D 15/06</b> (2006.01)
	Just One Life s.r.o., Klatovy, Klatovy I, CZ		32687		<b>G 03 B 19/02</b> (2006.01)		Wagner Harald Dipl.-Ing., 02763 Bertsdorf-Hörnitz, DE		32670		<b>A 47 G 9/06</b> (2006.01)

## FG4Q

### Zapsané průmyslové vzory - přehled podle čísel zápisu

V období uzávěrky tohoto čísla Věstníku zapsal Úřad průmyslového vlastnictví tyto průmyslové vzory:

(11)	(51)	(11)	(51)	(11)	(51)
37294	32-00	37299	23-03	37304	03-01
37295	26-06	37300	25-01	37305	12-10
37296	06-09	37301	12-06, 12-10	37306	25-02
37297	26-06	37302	12-05		
37298	02-04	37303	23-01		

## FG4Q

### Zapsané průmyslové vzory - přehled podle tříd

- (51) **02-04**
- (11) 37298
- (21) 2017-41029
- (22) 07.09.2017
- (15) 13.03.2019
- (54) **Sportovní obuv**
- (28) 13
- (73) Zhu Jiawei, Praha 8, CZ
- (72) Zhu Jiawei, Praha 8, CZ
- (74) Rott, Růžička & Guttman Patentové, známkové a advokátní kanceláře,  
Ing. Jana Fuchsová, patentový zástupce, Vinohradská 938/37, Praha 2,  
12000



1.1



1.2



1.3



1.4



2.1



2.2



2.3



2.4



2.5



3.1



3.2



3.3



3.4



4.1



4.2



4.3



4.4



5.1



5.2



5.3



6.1



6.2



6.3



6.4



7.1



7.2



7.3



7.4



8.1



8.2



8.3



8.4



9.1



9.2



9.3



9.4



10.1



10.2



10.3



10.4



11.1



11.2



11.3



11.4



12.1



12.2



12.3



12.4



13.1



13.2



13.3



13.4



1.3

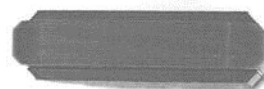

1.4



1.5

(51) **03-01**

(11) 37304

(21) 2018-41122

(22) 18.04.2018

(15) 19.03.2019

(54) **Pouzdro pro elektronický klíč**

(28) 1

(73) Kalous Jan, Praha 2, Vinohrady, CZ

(72) Kalous Jan, Praha 2, Vinohrady, CZ

(74) Patentová a známková kancelář Novotný, Ing. Jaroslav Novotný, Římská 2135/45, Praha 2, Vinohrady, 12000

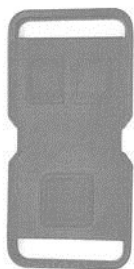

1.1



1.2

(51) **06-09**

(11) 37296

(21) 2017-40986

(22) 17.07.2017

(15) 13.03.2019

(54) **Klekací podložky**

(28) 1

(73) Vinklerová Yveta Ing., Brno, Královo Pole, CZ

(72) Vinklerová Yveta Ing., Brno, Královo Pole, CZ

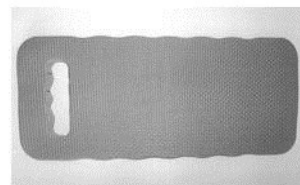

1.1

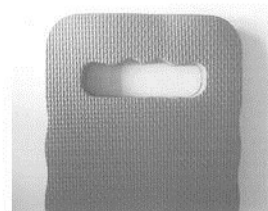

1.2

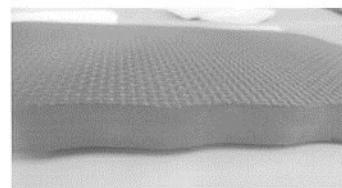

1.3

(51) 12-05

(11) 37302

(21) 2017-41100

(22) 01.12.2017

(15) 13.03.2019

(54) Zvedací plošina

(28) 1

(73) GRADIOR TECH a.s., Brno, Královo Pole, CZ

(72) Nos Robert Bc., Prace, CZ

(74) Kořistka Martin, CZ patentový zástupce, ETMA & EDA, Martin Kořistka,  
Karpatská 241/3, Brno, Starý Lískovec, 62500

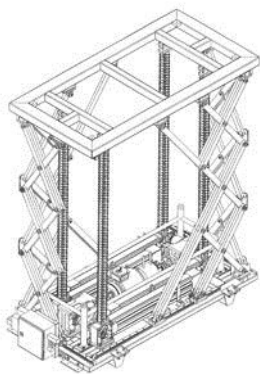

1.1

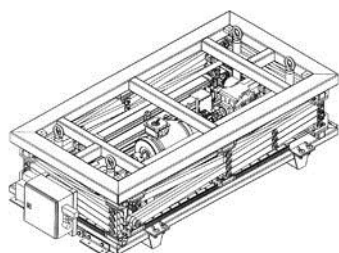

1.2



1.2



1.3



1.4



1.5



1.6



1.7

(51) 12-06, 12-10

(11) 37301

(21) 2017-41076

(22) 06.11.2017

(15) 13.03.2019

(54) Obojživelný karavan

(28) 2

(73) Vymětal Tomáš Ing., Brno, Slatina, CZ

(72) Vymětal Tomáš Ing., Brno, Slatina, CZ

(74) Kořistka Martin, CZ patentový zástupce, ETMA & EDA, Martin Kořistka,  
Karpatská 241/3, Brno, Starý Lískovec, 62500



1.1



1.7



2.1



2.2



2.3

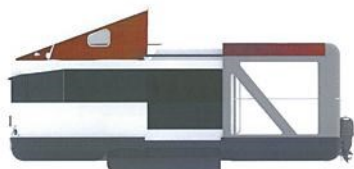

2.4



1.2



1.3



1.4

- 
- (51) **23-01**  
(11) 37303  
(21) 2018-41139  
(22) 11.02.2018  
(15) 13.03.2019  
(54) **Výčepní stojan**  
(28) 1  
(73) THERMOTECHNIKA BOHEMIA s.r.o., Újezd u Brna, CZ  
(72) Imre Dezider JUDr., Újezd u Brna, CZ  
(74) Ing. Jiří Dohnal, patentový zástupce, Nedbalova 29, Brno, 62300

- 
- (51) **12-10**  
(11) 37305  
(21) 2018-41153  
(22) 27.02.2018  
(15) 19.03.2019  
(54) **Třínápravový plošinový přívěsný vozík**  
(28) 1  
(73) VEZEKO s.r.o., Velké Meziříčí, CZ  
(72) Čermák Martin Ing., Uhřetín, CZ  
(74) Jiří Bursa, Polní 4401/12, Jihlava, 58601



1.1



1.1

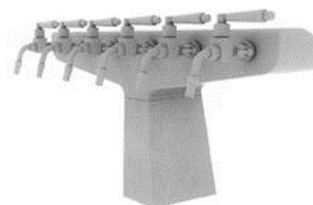

1.2



(51) **23-03**

(11) 37299

(21) 2017-41060

(22) 16.10.2017

(15) 13.03.2019

(54) **Kryt regulátoru**

(28) 1

(73) ECOONE EUROPE s.r.o., Frenštát pod Radhoštěm, CZ

(72) Mikulanka Filip, Rožnov pod Radhoštěm, CZ



1.1



1.2



1.3



1.4



1.5

(51) **25-01**

(11) 37300

(21) 2017-41073

(22) 02.11.2017

(15) 13.03.2019

(54) **Stavební modul stavebnic a mozaik**

(28) 2

(73) Gibiec Janusz, Český Těšín-Koňakov, CZ

(72) Gibiec Janusz, Český Těšín-Koňakov, CZ

(74) Ing. Josef Bocek, Dělnická 19/1168, Havířov-Město, 73601



1.1



1.2



2.1



2.2

(51) **25-02**

(11) 37306

(21) 2018-41169

(22) 20.03.2018

(15) 19.03.2019

(54) **Ocelové víko**

(28) 1

(73) Zelenka Jan Ing., Praha 4 - Nusle, CZ

(72) Zelenka Jan Ing., Praha 4 - Nusle, CZ



1.1



1.2



1.3



1.4



1.2

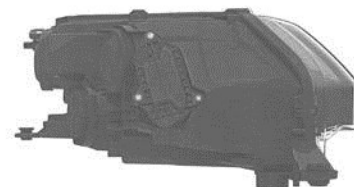

1.3

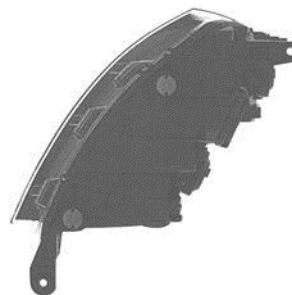

1.4

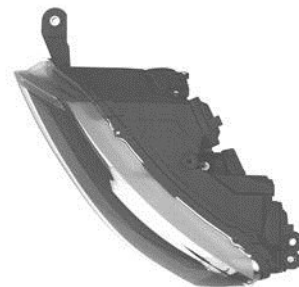

1.5

(51) **26-06**

(11) 37295

(21) 2017-40973

(22) 28.06.2017

(15) 13.03.2019

(54) **Světelné vybavení vozidla**

(28) 10

(73) ŠKODA AUTO a.s., Mladá Boleslav II, CZ

(72) Kabaň Jozef Mgr., Mladá Boleslav, CZ



1.1



2.1



2.2

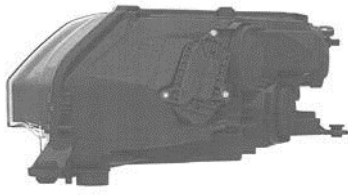

2.3

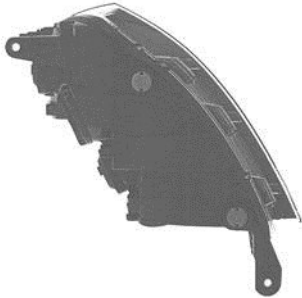

2.4



2.5

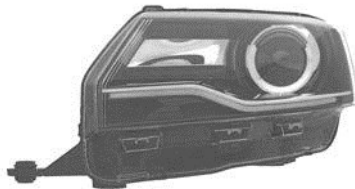

3.1



3.2

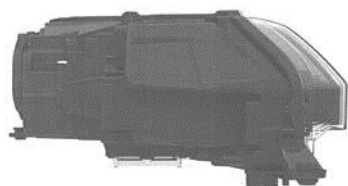

3.3

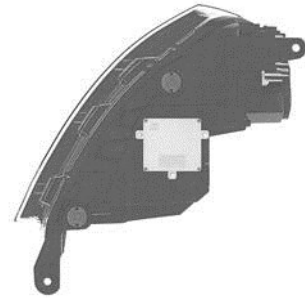

3.4

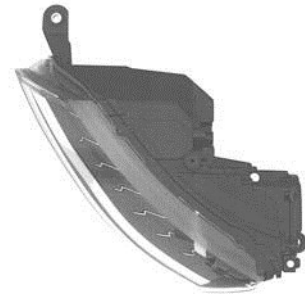

3.5

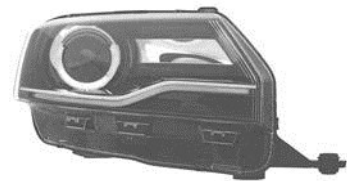

4.1

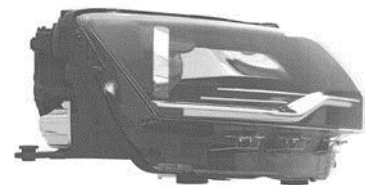

4.2

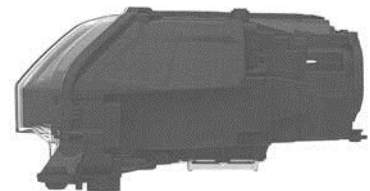

4.3

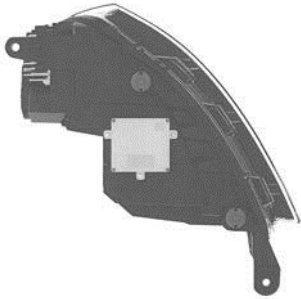

4.4



5.4

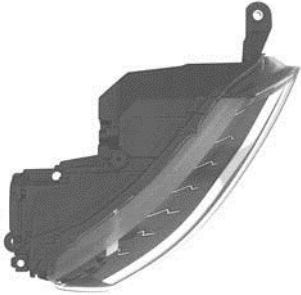

4.5



5.5



5.1



6.1



5.2



6.2



5.3



6.3



6.4



7.4



6.5



7.5



7.1



8.1



7.2



8.2



7.3



8.3



8.4

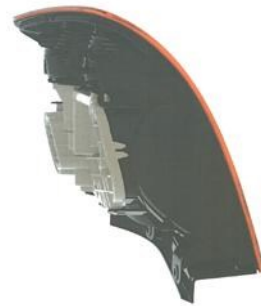

9.4



8.5



9.5



9.1



10.1



9.2



10.2



9.3



10.3



10.4



10.5

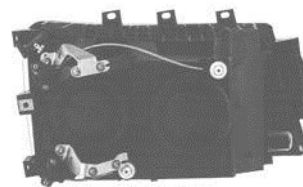

1.3



1.4

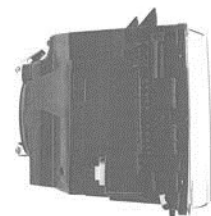

1.5

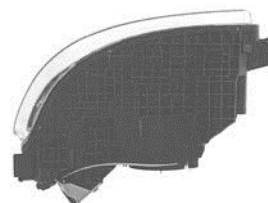

1.6

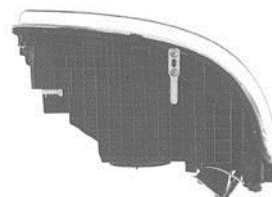

1.7

- (51) **26-06**  
(11) 37297  
(21) 2017-41012  
(22) 14.08.2017  
(15) 13.03.2019  
(54) **Světlomet k vozidlu**  
(28) 1  
(73) Scania CV AB, Södertälje, SE  
(72) HANSÉN Kristofer, Stockholm, SE  
MACDONALD Allan, Södertälje, SE  
LUNDGREN Anders, Södertälje, SE  
LARSSON Mikael, Årsta, SE  
BLOMQVIST Niklas, Södertälje, SE  
(74) FISCHER & PARTNER IP s.r.o., Na hrobci 294/5, Praha 2, Nové Město,  
12800



1.1

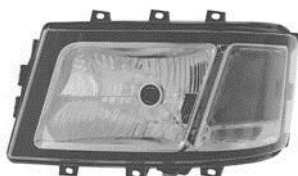

1.2

- (51) **32-00**  
(11) 37294  
(21) 2017-40957  
(22) 01.06.2017  
(15) 13.03.2019  
(54) **DEKOR VLČÍ HLAVA**  
(28) 3  
(73) Holá Veronika, Meclov, CZ  
(72) Holá Veronika, Meclov, CZ  
(74) JUDr. Helena Zelenková Ottová, Jiráskovo náměstí 47/27, Plzeň,  
Východní Předměstí, 32600



1.1

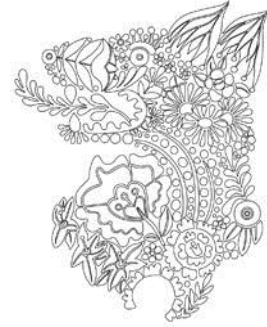

3.1

---



2.1



### Seznam vlastníků zapsaných průmyslových vzorů

(73)	(11)	(51)	(73)	(11)	(51)
ECOONE EUROPE s.r.o., Frenštát pod Radhoštěm, CZ	37299	23-03	ŠKODA AUTO a.s., Mladá Boleslav II, CZ	37295	26-06
Gibiec Janusz, Český Těšín-Koňakov, CZ	37300	25-01	THERMOTECHNIKA BOHEMIA s.r.o., Újezd u Brna, CZ	37303	23-01
GRADIOR TECH a.s., Brno, Královo Pole, CZ	37302	12-05	VEZEKO s.r.o., Velké Meziříčí, CZ	37305	12-10
Holá Veronika, Meclov, CZ	37294	32-00	Vinklerová Yveta Ing., Brno, Královo Pole, CZ	37296	06-09
Kalous Jan, Praha 2, Vinohrady, CZ	37304	03-01	Vymětal Tomáš Ing., Brno, Slatina, CZ	37301	12-06
Scania CV AB, Södertälje, SE	37297	26-06	Zelenka Jan Ing., Praha 4 - Nusle, CZ	37306	25-02
Zhu Jiawei, Praha 8, CZ	37298	02-04			

## Dodatková ochranná osvědčení pro léčiva a pro přípravky na ochranu rostlin

### Udělení osvědčení

- (73) Boehringer Ingelheim International GmbH, D-55216 Ingelheim am Rhein, DE  
(68) 1830843  
(11) 1830843/415  
(54) **Indolinonové deriváty pro léčení nebo prevenci fibrotických onemocnění**  
(92) EU/1/14/979, 19.01.2015  
(93) EU/1/14/979, 19.01.2015, EU  
(95) **Ofev - Nintedanib nebo tautomer, jejich směsi nebo jejich sůl, zvláště nintedanib esylát, léčivý přípravek**  
(94) 19.01.2030

- 
- (73) GILEAD SCIENCES, INC., Foster City, California 94404, US  
(68) 2487162  
(11) 2487162/503  
(54) **Modulátory farmakokinetických vlastností terapeutik**  
(92) EU/1/14/967, 21.11.2014  
(93) EU/1/14/967, 21.11.2014, EU  
(95) **Rezolsta - kobicistat nebo jeho farmaceuticky přijatelná sůl nebo solvát a darunavir nebo jeho farmaceuticky přijatelná sůl nebo solvát, léčivý přípravek**  
(94) 21.11.2029

- 
- (73) GILEAD SCIENCES, INC., Foster City, California 94404, US  
(68) 2487163  
(11) 2487163/504  
(54) **Modulátory farmakokinetických vlastností terapeutik**  
(92) EU/1/15/1025, 15.07.2015  
(93) EU/1/15/1025, 15.07.2015, EU  
(95) **Evotaz - kobicistat nebo jeho farmaceuticky přijatelná sůl a atazanavir nebo jeho farmaceuticky přijatelná sůl, léčivý přípravek**  
(94) 15.07.2030

- 
- (73) OTSUKA PHARMACEUTICAL CO., LTD., Tokyo 101-8535, JP  
(68) 1869025  
(11) 1869025/601  
(54) **Piperazinem substituované benzothiofeny pro léčení mentálních poruch**  
(92) EU/1/18/1294, 30.07.2018  
(93) EU/1/18/1294, 30.07.2018, EU  
(95) **RXULTI - Brexpiprazol, léčivý přípravek**  
(94) 12.04.2031
- 

### Zánik dodatkového osvědčení na patent

- (11) 297236/103  
(11) 2258389/314  
(11) 2865422/579

## Úřední rozhodnutí a oznámení

### MK4A, MK4F

### Zánik patentů a autorských osvědčení uplynutím doby platnosti

(11)	(21)	Int.Cl/(51)	(11)	(21)	Int.Cl/(51)
292489	1999-999	8/B02C 15/00	297889	2000-3581	8/A61K 9/70
292556	2000-3427	8/B62D 7/02	298594	1999-4593	8/E05B 35/00
293284	2000-3424	8/B60K 11/08	299144	1999-919	8/E05B 47/06
293299	1999-896	8/B65D 88/52	300601	2000-3403	8/E01H 10/00
293300	1999-895	8/B65D 88/52	300822	2000-3420	8/A61K 9/08
295282	2000-3386	8/B23B 27/00	300992	2000-3449	8/C22C 21/00
297109	1999-960	8/B61D 17/18	302281	2000-3409	8/C07K 5/02
297236	1998-792	8/A01N 47/36			

### MM4A, MM4F

### Zániky patentů a autorských osvědčení pro nezaplacení udržovacích poplatků

(11)	(21)	Int.Cl/(51)	(11)	(21)	Int.Cl/(51)
293063	2000-3190	8/B66B 23/24	302687	2010-651	8/C09K 11/08
294429	2001-3182	8/B08B 3/00	303152	2006-570	8/B23Q 11/08
296355	2001-3136	8/B65D 30/00	303855	2011-570	8/B82Y 20/00
299352	2007-626	8/C12N 1/12	304338	2012-574	8/F01K 23/10
299878	2001-3194	8/F16L 55/033	304429	2009-589	8/G01J 3/46
300362	2001-3313	8/B62M 25/08	304740	2003-787	8/A61K 31/35
300687	2002-770	8/A61K 31/40	305259	2008-519	8/C12C 5/02
300802	2006-553	8/G01R 31/08	305694	2011-543	8/A23K 1/14
301229	2003-737	8/D06F 29/00	305816	2015-594	8/C22B 7/04
301954	2003-634	8/B05B 3/04	306193	2008-520	8/C12C 5/02
302618	2009-597	8/C07D 473/16	306423	2008-542	8/B21J 15/22

### MK1K

### Zániky užitných vzorů uplynutím doby platnosti

(11)	(21)	(51)	(11)	(21)	(51)
19537	2009-20980	B60R 25/00	19603	2009-20992	B65G 65/30
19538	2009-20981	A01K 79/00	19640	2009-21003	A23J 3/00
19559	2009-20985	F16B 2/08	19666	2009-20988	E04C 3/26
19560	2009-20986	C04B 14/06	19719	2009-20984	F24D 3/18
19582	2009-20994	F24D 19/00			

### MK4Q

### Zániky práva ze zapsaných průmyslových vzorů uplynutím doby ochrany

(11)	(21)	Int.Cl/(51)	(11)	(21)	Int.Cl/(51)
29290	1998-31175	7/09-05	36145	2013-39671	9/12-11
32066	2003-34847	8/23-01	36265	2013-39669	9/20-02
32079	2003-34853	8/09-03	36266	2013-39673	9/02-04
32096	2003-34852	8/09-03			

**ND1K**

**První prodloužení doby platnosti užitečných vzorů**

- |   |  |
|---|--|
| (51) <b>F41H 1/02</b> (2006.01)   | (51) <b>G09F 23/00</b> (2006.01)   |
| <b>A41D 13/015</b> (2006.01)  | <b>F16G 13/24</b> (2006.01)  |
| <b>A41D 13/00</b> (2006.01)   | (11) 28228   |
| (11) 27968  | (21) 2015-30828  |
| (21) 2014-30517   | (22) 09.03.2015  |
| (22) 29.12.2014   | (73) Čermák Roman, Roztoky, CZ   |
| (73) Frajová Jaroslava, Brtnice, CZ   | (54) Řetěz, především pro reklamní účely   |
| (54) Kamuflovaná balistická ochrana pro ženy pro společenské příležitosti   |  |
| (51) <b>B61L 29/02</b> (2006.01)  | (51) <b>F16B 2/18</b> (2006.01)  |
| <b>B61L 29/00</b> (2006.01)   | (11) 28270   |
| (11) 28051  | (21) 2015-30805  |
| (21) 2015-30785   | (22) 02.03.2015  |
| (22) 25.02.2015   | (73) České vysoké učení technické v Praze, Praha 6, Dejvice, CZ  |
| (73) Centrum dopravního výzkumu, v. v. i., Brno, Lišeň, CZ                  | (54) Upevňovací prvky komponent pro stavebnice mechanismů  |
| AK signal Brno a.s., Brno, Maloměřice, CZ                                   |  |
| (54) Zařízení pro důrazné varování chodců před blížícím se drážním vozidlem | (51) <b>E04B 1/10</b> (2006.01)  |
|   | <b>E04H 3/10</b> (2006.01)   |
| (51) <b>G06F 19/10</b> (2011.01)  | <b>A63G 31/00</b> (2006.01)  |
| <b>G06Q 50/22</b> (2012.01)   | (11) 28332   |
| <b>G16H 10/60</b> (2018.01)   | (21) 2015-30715  |
| (11) 28180  | (22) 10.02.2015  |
| (21) 2015-30868   | (73) Tomsa Tomáš Ing., Turnov, CZ  |
| (22) 18.03.2015   | (54) Dřevěná stavba  |
| (73) Vitek Libor prof. MUDr., Ph.D., MBA, Černošice, CZ                     |  |
| (54) Systém pro monitorování energetické bilance jednotlivce                | (51) <b>F23L 17/02</b> (2006.01)   |
|   | (11) 28334   |
| (51) <b>B22F 7/02</b> (2006.01)   | (21) 2015-30724  |
| <b>B22F 3/10</b> (2006.01)  | (22) 11.02.2015  |
| <b>B29C 67/00</b> (2006.01)   | (73) JIHOKOV, výrobní družstvo, České Budějovice, České Budějovice 5, CZ   |
| <b>B29C 67/04</b> (2017.01)   | (54) Kominová hlavice  |
| (11) 28182  |  |
| (21) 2015-30903   | (51) <b>G06F 3/0346</b> (2013.01)  |
| (22) 24.03.2015   | (11) 28350   |
| (73) KAROLIGROUP s.r.o., Hlušovice, CZ                                      | (21) 2015-30902  |
| (54) Zařízení k tisku 3D objektů  | (22) 27.03.2015  |
|   | (73) Univerzita Palackého v Olomouci, Olomouc, CZ  |
| (51) <b>A61F 2/48</b> (2006.01)   | (54) Systém a sada pro přenos signálu z nerovného povrchu trojrozměrné struktury na detektor registrující elektrické impulsy |
| <b>A61F 2/30</b> (2006.01)  |  |
| <b>A61F 2/28</b> (2006.01)  | (51) <b>B65F 1/02</b> (2006.01)  |
| (11) 28203  | (11) 28351   |
| (21) 2015-30932   | (21) 2015-30904  |
| (22) 07.04.2015   | (22) 27.03.2015  |
| (73) ProSpon, spol. s r.o., Kladno, CZ                                      | (73) INTERAGENCIE HOLDING s.r.o., Praha 6, Střešovice, CZ  |
| (54) Kostní implantát   | (54) Kontejnerový přepravník pro shromažďování a svoz kovového odpadu  |
|   |  |
| (51) <b>A61B 5/053</b> (2006.01)  | (51) <b>H04L 29/10</b> (2006.01)   |
| <b>A61B 5/01</b> (2006.01)  | <b>H04W 28/02</b> (2009.01)  |
| <b>A61B 5/145</b> (2006.01)   | (11) 28353   |
| (11) 28204  | (21) 2015-30912  |
| (21) 2015-30933   | (22) 31.03.2015  |
| (22) 07.04.2015   | (73) IQRF Tech s.r.o., Jičín, Valdické Předměstí, CZ   |
| (73) ProSpon, spol. s r.o., Kladno, CZ                                      | (54) Rozhraní bezdrátových mesh sítí   |
| (54) Nitrotělní senzor  |  |
|   | (51) <b>C10J 3/02</b> (2006.01)  |
| (51) <b>A21D 13/08</b> (2006.01)  | <b>C10J 3/20</b> (2006.01)   |
| <b>A23L 1/22</b> (2006.01)  | (11) 28354   |
| <b>A23L 1/08</b> (2006.01)  | (21) 2015-30914  |
| <b>A23P 1/08</b> (2006.01)  | (22) 31.03.2015  |
| <b>A23P 20/20</b> (2016.01)   | (73) AIR TECHNIC s.r.o., Praha 6, Dejvice, CZ  |
| <b>A21D 13/10</b> (2017.01)   | (54) Generátor plynu na zplyňování biopaliva, zejména dřevní štěpky  |
| <b>A21D 13/32</b> (2017.01)   |  |
| (11) 28222  | (51) <b>C05G 3/00</b> (2006.01)  |
| (21) 2015-30763   | (11) 28408   |
| (22) 19.02.2015   | (21) 2015-31114  |
| (73) Dobiášová Gabriela, Štamberk, CZ                                       | (22) 25.05.2015  |
| (54) Cukrářský výrobek  | (73) AGRO CS, a.s., Česká Skalice, CZ  |
|   | (54) Kapalný prostředek zvyšující atraktivitu rostlin  |

(51) <b>C08B 37/08</b> (2006.01)	(51) <b>A41D 19/015</b> (2006.01)
(11) 28434	(11) 28674
(21) 2015-31093	(21) 2015-30906
(22) 18.05.2015	(22) 30.03.2015
(73) Contipro a.s., Dolní Dobrouč, CZ	(73) MIRO GLOVES s.r.o., Brno, CZ
(54) Nanokompozit na bázi hydroxyfenylového derivátu kyseliny hyaluronové nebo její soli obsahující nanočástice fosforečnanu vápenatého	(54) Ochranné pracovní rukavice
(51) <b>E02B 13/00</b> (2006.01)	(51) <b>F03B 1/02</b> (2006.01)
<b>E02D 17/20</b> (2006.01)	(11) 28760
(11) 28542	(21) 2015-31550
(21) 2015-31285	(22) 23.09.2015
(22) 01.07.2015	(73) Štěpánek Libor, Bystřice, CZ
(73) Vaŕo Štefan, Nižný Klátov, SK	(54) Oběžné kolo Peltonovy turbíny
(54) Systém k zadržování odtoku srážkových vod a revitalizace ztuhlé půdy na svahu	(51) <b>F04D 29/32</b> (2006.01)
(51) <b>A61K 31/728</b> (2006.01)	(11) 29014
<b>A61K 6/00</b> (2006.01)	(21) 2015-31169
<b>A61K 9/19</b> (2006.01)	(22) 04.06.2015
<b>A61K 9/14</b> (2006.01)	(73) Výzkumný a zkušební letecký ústav, a.s., Praha - Letňany, CZ
(11) 28634	ZVVZ MACHINERY, a.s., Milevsko, CZ
(21) 2015-31043	(54) Profil rotorového listu axiálního ventilátoru
(22) 05.05.2015	(51) <b>B62H 3/00</b> (2006.01)
(73) Contipro a.s., Dolní Dobrouč, CZ	<b>E04B 1/28</b> (2006.01)
(54) Dentální přípravek na bázi hyaluronanu a oktenidinu dihydrochloridu	(11) 29346
(51) <b>G09F 1/04</b> (2006.01)	(21) 2015-30882
<b>G09F 5/04</b> (2006.01)	(22) 23.03.2015
<b>A61K 6/00</b> (2006.01)	(73) Čubr Michal Ing., Praha 10, Dubeč, CZ
(11) 28650	(54) Bezpečnostní box pro dočasné uschování jízdních kol a zavazadel
(21) 2015-31006	(51) <b>H04L 12/28</b> (2006.01)
(22) 25.04.2015	<b>G08C 17/00</b> (2006.01)
(73) GUMBOOKS s.r.o., Bruzovice, CZ	<b>G08C 19/00</b> (2006.01)
(54) Víceúčelová hygienicko-informační pomůcka	(11) 29385
	(21) 2015-30892
	(22) 25.03.2015
	(73) IQRF Tech s.r.o., Jičín, Valdické Předměstí, CZ
	(54) Telemetrický systém

## ND1K

## Druhé prodloužení doby platnosti užitečných vzorů

(51) <b>A01G 25/00</b> (2006.01)	(51) <b>E04C 1/00</b> (2006.01)
<b>B05B 17/00</b> (2006.01)	<b>E04C 1/41</b> (2006.01)
(11) 23638	<b>E04B 1/04</b> (2006.01)
(21) 2011-25112	(11) 24006
(22) 10.11.2011	(21) 2012-25706
(73) AKP spol. s r.o., Brno, Černovice, CZ	(22) 05.03.2012
(54) Rameno postřikovacího zařízení	(73) Čáslava František, Brno, CZ
(51) <b>F03B 7/00</b> (2006.01)	(54) Stavební prvky
<b>F03B 1/02</b> (2006.01)	(51) <b>F04D 29/00</b> (2006.01)
(11) 23692	(11) 24052
(21) 2012-25740	(21) 2012-25638
(22) 12.03.2012	(22) 17.02.2012
(73) Frolík Jiří Ing., Praha 9, CZ	(73) NORIA s.r.o., Psáry, CZ
České vysoké učení technické v Praze, Praha 6, Dejvice, CZ	(54) Čerpadlo
(54) Vodní náporová obtoková turbína	(51) <b>G09F 13/00</b> (2006.01)
(51) <b>B65D 59/04</b> (2006.01)	(11) 24144
<b>B65D 71/02</b> (2006.01)	(21) 2012-25907
<b>B65B 27/06</b> (2006.01)	(22) 13.04.2012
(11) 23785	(73) WEGA TM, s.r.o., Znojmo, CZ
(21) 2012-25491	(54) Osvětlený informační prvek
(22) 18.01.2012	
(73) Coats Opti Germany GmbH, Rhauderfehn, DE	
(54) Zařízení pro konfekcionování zdrhovacích uzávěrů o nadměrné délce	

(51) <b>G06T 19/00</b>	(2011.01)	(51) <b>A23J 1/08</b>	(2006.01)
<b>G06F 17/40</b>	(2006.01)	<b>A23L 1/30</b>	(2006.01)
<b>G06T 15/00</b>	(2011.01)	(11) 24247	
<b>G01D 21/02</b>	(2006.01)	(21) 2012-25757	
<b>G01D 21/00</b>	(2006.01)	(22) 13.03.2012	
<b>G01B 11/24</b>	(2006.01)	(73) Adler Wellness Produkte, s.r.o., Praha, CZ	
(11) 24198		(54) Roztíratelná hmota z vaječného bílku	
(21) 2012-25732			
(22) 09.03.2012		(51) <b>E01D 4/00</b>	(2006.01)
(73) Univerzita Tomáše Bati ve Zlíně, Zlín, CZ		<b>E01D 12/00</b>	(2006.01)
(54) Srovnávací systém prostorových objektů		<b>E01D 18/00</b>	(2006.01)
		<b>E01D 101/10</b>	(2006.01)
(51) <b>G06F 7/04</b>	(2006.01)	(11) 24835	
<b>G06F 7/00</b>	(2006.01)	(21) 2012-26201	
<b>G06F 7/76</b>	(2006.01)	(22) 09.06.2012	
<b>G06F 7/02</b>	(2006.01)	(73) SMP CZ, a.s., Praha, CZ	
(11) 24199		Valbek, spol. s r.o., Liberec, CZ	
(21) 2012-25773		Lias Vintířov, lehký stavební materiál k.s., Vintířov, CZ	
(22) 16.03.2012		(54) Most umožňující migraci zvíře	
(73) Šrámek Milan, Zlín, CZ			
(54) Elektronický systém pro evaluaci, formou paritního snímání, komplementárního zpracování a vizualizace datových souborů		(51) <b>B64D 17/80</b>	(2006.01)
		<b>B64D 25/00</b>	(2006.01)
		(11) 25882	
		(21) 2013-28208	
		(22) 16.04.2012	
		(73) STRATOS 07 s.r.o., Praha, CZ	
		(54) Balistický záchranný systém pro letouny s rotujícím křídlem	

## ND4Q

## První obnovy doby ochrany průmyslových vzorů

- (51) 21-01  
(11) 36151  
(21) 2014-39865  
(22) 24.03.2014  
(54) Desková hra na pružině

## ND4Q

## Druhé obnovy doby ochrany průmyslových vzorů

- |                              |                            |
|------------------------------|----------------------------|
| (51) 09-03                   | (51) 19-08                 |
| (11) 34535                   | (11) 34621                 |
| (21) 2009-37698              | (21) 2009-37749            |
| (22) 17.03.2009              | (22) 17.04.2009            |
| (54) Výsuvná část kontejneru | (54) Hospodářské tiskopisy |
| (51) 09-03                   | (51) 19-08                 |
| (11) 34536                   | (11) 34768                 |
| (21) 2009-37699              | (21) 2009-37750            |
| (22) 17.03.2009              | (22) 17.04.2009            |
| (54) Výsuvný kontejner       | (54) Hospodářské tiskopisy |

## ND4Q

## Čtvrté obnovy doby ochrany průmyslových vzorů

- |                             |                             |
|-----------------------------|-----------------------------|
| (51) 08-09                  | (51) 09-09                  |
| (11) 29083                  | (11) 29456                  |
| (21) 1999-31733             | (21) 1999-32069             |
| (22) 26.05.1999             | (22) 17.11.1999             |
| (54) Stavební spojové prvky | (54) Odpadkový koš          |
| (51) 08-09                  | (51) 08-09                  |
| (11) 29092                  | (11) 29514                  |
| (21) 1999-31732             | (21) 1999-31734             |
| (22) 26.05.1999             | (22) 26.05.1999             |
| (54) Stavební spojové prvky | (54) Stavební spojové prvky |

## PD4A

## Převod práv a ostatní změny majitelů patentů

- (11) 307642
- (21) 2016-417
- (73) Bio Agens Research and Development - BARD, s.r.o., Praha 6, Dejvice, CZ

## PD1K

## Převod práv a ostatní změny majitelů užitečných vzorů

- (11) 24061
- (21) 2012-26027
- (73) ASPAR spol. s r.o., Syrovice, CZ

- (11) 24061
- (21) 2012-26027
- (73) Klement Květoslav, Modřice, CZ

- (11) 28862
- (21) 2015-30851
- (73) Pixie Crew Group s.r.o., Praha 7, Holešovice, CZ

- (11) 29346
- (21) 2015-30882
- (73) Čubr Michal Ing., Praha 10, Dubeč, CZ

- (11) 31623
- (21) 2017-34120
- (73) Šlangal Stanislav, Liberec, Liberec V-Kristiánov, CZ  
Vrána Petr, Světlá pod Ještědem, CZ  
Vránová Ivona, Světlá pod Ještědem, CZ

- (11) 32077
- (21) 2018-35150
- (73) Agrotest fyto, s.r.o., Kroměříž, CZ  
PRO-BIO, obchodní společnost s.r.o., Staré Město, CZ

- (11) 32305
- (21) 2017-33892
- (73) NOVUM HU, 1147 Budapest, HU

## QA9A

## Nabídka licence

- (73) Vysoká škola báňská-Technická univerzita Ostrava, Ostrava, Poruba, CZ
- (11) 307778
- (54) Senzor pro monitorování vitálních funkcí lidského těla v elektromagneticky zarušených prostředích a způsob jeho výroby

## Zamítnuté a částečně zamítnuté přihlášky ochranných známek před zveřejněním

Kapitola obsahuje údaje o rozhodnutích o přihláškách ochranných známek, u kterých byly na základě provedeného věcného průzkumu shledány Úřadem důvody pro zamítnutí přihlášky ochranné známky podle ustanovení § 4 nebo 6 zákona č. 441/2003 Sb. Na základě toho Úřad vydal rozhodnutí o zamítnutí přihlášky podle ustanovení § 22 zákona č. 441/2003 Sb., a to pro celý seznam výrobků a služeb nebo pro jeho část. Údaje o výsledku rozhodnutí (zamítnutí přihlášky, částečně zamítnutí přihlášky) jsou uvedeny jako datum právní moci rozhodnutí/výsledek rozhodnutí.

(210) **O-530152**  
(540)

**ePokladna**

12.02.2019/NABYTÍ P.M. - ZAMÍTNUTÍ PŘIHLÁŠKY

(210) **O-537448**  
(540)

**90denní výzva**

10.03.2019/NABYTÍ P.M. - ZAMÍTNUTÍ PŘIHLÁŠKY

(210) **O-533021**  
(540)

**ARCHITECT+**

22.01.2019/NABYTÍ P.M. - ZAMÍTNUTÍ PŘIHLÁŠKY

(210) **O-542123**  
(540)

**CzechTolling**

12.03.2019/NABYTÍ P.M. - ZAMÍTNUTÍ PŘIHLÁŠKY

(210) **O-542765**  
(540)

**Fajn brigády**

08.02.2019/NABYTÍ P.M. - ZAMÍTNUTÍ PŘIHLÁŠKY

(210) **O-535920**  
(540)

**AUTENTICKÝ OXID UHLIČITÝ**

07.03.2019/NABYTÍ P.M. - ZAMÍTNUTÍ PŘIHLÁŠKY

(210) **O-548837**  
(540)

**ČESKÝ VEČERNÍK**

13.03.2019/NABYTÍ P.M. - ZAMÍTNUTÍ PŘIHLÁŠKY

(210) **O-535921**  
(540)

**TRADICE RUČNÍHO STÁČENÍ  
MINERÁLNÍ VODY**

07.03.2019/NABYTÍ P.M. - ZAMÍTNUTÍ PŘIHLÁŠKY

(210) **O-550872**  
(540)

**MIKULOVSKÝ VINNÝ SALON**

13.03.2019/NABYTÍ P.M. - ZAMÍTNUTÍ PŘIHLÁŠKY

(210) **O-536967**  
(540)

**Biovia**

05.03.2019/NABYTÍ P.M. - ČÁSTEČNĚ ZAMÍTNUTÍ PŘIHLÁŠKY

(210) **O-550873**  
(540)

**VINNÝ SALON**

13.03.2019/NABYTÍ P.M. - ZAMÍTNUTÍ PŘIHLÁŠKY



## Přehled zveřejněných přihlášek ochranných známek

Přihlášky ochranných známek, které byly na základě výsledků formálního a věcného průzkumu provedeného Úřadem shledány schopné zápisu do rejstříku ochranných známek, jsou obsaženy v této kapitole. Důležitou právní skutečností je, že zveřejněním přihlášky ochranné známky v této kapitole Věstníku (§ 23 zákona č. 441/2003 Sb.) začíná běžet zákonná tříměsíční lhůta pro podání námitek podle ustanovení § 25 zákona č. 441/2003 Sb.

Číselný přehled (210)											
O-533460	O-533654	O-537562	O-538405	O-539844	O-545214	O-546289	O-546290	O-546291	O-546292	O-546293	O-546294
O-546328	O-546363	O-547528	O-548946	O-548988	O-549013	O-549582	O-550404	O-550412	O-550722	O-550767	O-551091
O-551190	O-551470	O-551715	O-551734	O-551735	O-551768	O-551848	O-551876	O-551929	O-552003	O-552005	O-552016
O-552017	O-552018	O-552108	O-552109	O-552312	O-552313	O-552475	O-552506	O-552519	O-552520	O-552525	O-552529
O-552530	O-552533	O-552542	O-552571	O-552592	O-552621	O-552632	O-552737	O-552763	O-552880	O-552910	O-552911
O-552912	O-552913	O-552928	O-552967	O-552968	O-553005	O-553043	O-553044	O-553069	O-553092	O-553094	O-553097
O-553105	O-553107	O-553149	O-553189	O-553253	O-553257	O-553258	O-553264	O-553275	O-553294	O-553305	O-553326
O-553333	O-553351	O-553354	O-553355	O-553356	O-553357	O-553362	O-553363	O-553364	O-553377	O-553378	O-553414
O-553416	O-553417	O-553420	O-553423	O-553429	O-553430	O-553432	O-553433	O-553437	O-553445	O-553446	O-553447
O-553453	O-553470	O-553480	O-553492	O-553493	O-553494	O-553497	O-553498	O-553508	O-553509	O-553524	O-553525
O-553527	O-553541	O-553542	O-553547	O-553549	O-553550	O-553554	O-553555	O-553556	O-553560	O-553564	O-553567
O-553573	O-553592	O-553599	O-553608	O-553611	O-553613	O-553614	O-553625	O-553626	O-553639	O-553641	O-553646
O-553658	O-553671	O-553698	O-553701	O-553704	O-553705	O-553736	O-553747	O-554108			

## Zveřejněné přihlášky ochranných známek

(210) **O-533460**  
(220) 24.08.2016  
(320) 24.08.2016  
(511) 35, 37, 39  
(540)

### **BURZA TCHOŘOVICE**

(510) (35) dodavatelské služby pro třetí osoby, nákup výrobků a služeb pro jiné podniky, služby obchodního zprostředkování - organizování nabídky a poptávky, koupě a prodeje nového, použitého, nebo renovovaného zboží, dražby, obchodní reklama pro třetí osoby, organizování komerčních a reklamních výstav, zasilání reklamních materiálů zákazníkům, předvádění zboží; (37) informace o opravách automobilů a motocyklů, opravy automobilů a motocyklů; (39) automobilová doprava, pronájem automobilů, pronájem parkovacích ploch, uskladnění zboží.

(730) **Jakeš Jan**, 139, Střelské Hoštice, 38715, CZ

(210) **O-533654**  
(220) 01.09.2016  
(320) 01.09.2016  
(511) 10, 35, 41, 44  
(540)

### **ORTOCENTRUM**

(510) (10) ortopedické a zdravotní výrobky a pomůcky v rámci této třídy, ortopedické ortézy, ortopedická obuv, zdravotní vložky a speciální vložky a výtzuže do bot, ortopedické pásky, ortopedické obvazy, bandáže na kolenní klouby (ortopedické), dětské ortopedické kalhotky, přístroje a nástroje chirurgické, materiál na sešívání ran; (35) internetový prodej ortopedických pomůcek, velkoobchodní prodej a maloobchodní prodej přístrojů, výrobků a potřeb ortopedických, přístrojů a nástrojů chirurgických a lékařských, reklama, propagace, inzerce, marketing, rozšiřování reklamních a propagačních materiálů, průzkum trhu a studie trhu; (41) výchova, vzdělávání, pořádání kurzů, pořádání vzdělávacích akcí pro odbornou i laickou veřejnost v oblasti zdravotnictví, semináře v oboru ortopedie; (44) lékařské služby, ortopedické lékařské služby, ošetrovatelské služby, zdravotní péče, pooperační péče, ortopedické vyšetření, ambulance, diagnostika a následná léčba, ortopedické ambulantní výkony, provádění operačních výkonů, chirurgie, chirurgie zaměřená na kyčelní a kolenní protězy, rehabilitace, lékařské poradenství, poradenství a konzultace odborných záležitostí ve zdravotnictví, ortopedické poradenství, provádění anestezie, péče o hygienu a krásu osob.

(730) **Zagroba Jan MUDr.**, Kunčičky u Bašky 441, Baška, 73901, CZ  
(740) Ing. Pavel Nádvorník s.r.o., Klínová 620/1, Ostrava, Hulváky, 70900

(210) **O-537562**  
(220) 21.02.2017  
(320) 21.02.2017  
(511) 35, 38, 41  
(540)

### **EXTRÉMŇÍ CATERING**

(510) (35) průzkumy trhu, konzultace v oblasti obchodu a ekonomiky, pronájem reklamních míst, služby reklamních a propagačních kanceláří, marketing, propagace a reklama potravinářského zboží a gastronomických služeb, organizace spotřebitelských soutěží reklamního charakteru zaměřených zejména na podporu prodeje, vyhlášení výsledků soutěží reklamního charakteru zaměřených zejména na podporu prodeje, organizace spotřebitelských soutěží v rámci této třídy, spotřebitelská anketa, propagace výherce soutěže či ankety, reklamní, inzertní a propagační činnost, marketing, poskytování informací komerčního nebo reklamního charakteru, multimediálních informací komerčního charakteru, on-line inzerce, pronájem reklamních a komerčních informačních míst v rámci třídy, činnost reklamní agentury, činnost ekonomických a/nebo organizačních poradců, zprostředkování v obchodních vztazích, automatizované zpracování dat, pomoc při provozování obchodů a obchodních činnostech průmyslového nebo obchodního podniku, služby zahrnující záznam, přepis, vypracování, kompilaci, přenášení nebo systematickosti písemných či datových či

elektronických sdělení a záznamů, jakož i využívání nebo kompilaci matematických a statistických údajů, organizační zabezpečování televizního vysílání, shromažďování zboží ve prospěch ostatních (s výjimkou přepravy tohoto zboží) tak, aby si zákazníci mohli toto zboží pohodlně prohlédnout a nakoupit (prostřednictvím maloobchodu, velkoobchodu, objednávkových katalogů nebo elektronických médií), výstavní činnost komerční, organizace a pořádání obchodních veletrhů, přehlídek a festivalů a služby spojené s organizací a pořádáním obchodních veletrhů, přehlídek a festivalů a komerčních výstav, pořádání anket ke zjištění veřejného mínění na hodnocení restaurací a restauračních a gastronomických služeb, tvorba a aktualizace reklamních informací v počítačové databázi, aktualizace reklamních materiálů, bannerová reklama, distribuce propagačních materiálů, distribuce prospektů a vzorků, on-line reklama, poskytování reklamních informací a reklamních služeb, prodejní předváděcí akce pro třetí osoby, poskytování reklamy v on-line sítích, reklamní služby k propagaci potravin a nápojů, zprostředkování dovozu a vývozu, obchodní informační služby poskytované prostřednictvím internetu, počítačový sběr dat z prodejních míst pro maloobchodníky a dodavatele, podpora prodeje, podpora prodeje pro třetí strany, služby a poradenství v obchodní činnosti, služby v oblasti propagace prodeje, poradenství v oblasti řízení činnosti klubů zdraví, asistence při řízení obchodních franšízových společností, velkoobchodní prodej, maloobchodní prodej internetový prodej potravin a potravinových doplňků, velkoobchodní a maloobchodní služby v oblasti potravin a potravinových doplňků, velkoobchodní prodej, maloobchodní prodej a prodej po internetu potravinářských balíčků, krabiček a bedýnek potravin; (38) telekomunikace, elektronická pošta, služby elektronických nástěnek (telekomunikační služby), informační kanceláře, vysílání kabelové televize, služby dálkových konferencí, počítačová komunikace, posílání zpráv, poskytování internetových diskusních fór, pronájem přístrojů pro přenos zpráv, pronájem přístupového času ke globálním počítačovým sítím, pronájem zařízení pro přenos informací, přenášení televizního signálu pomocí satelitních družic, přenos zpráv a obrazových informací pomocí počítače, půjčování telekomunikačních zařízení, telekonference, teleshoppingové služby (poskytování televizních kanálů pro teleshoppingové služby), televizní vysílání, digitální vysílání, televizní vysílání zábavných, vzdělávacích, výchovných, soutěžních, diskusních a informačních pořadů, šíření elektronických časopisů, informací, elektronických periodik, knih v elektronické podobě, audio nebo audiovizuálních děl prostřednictvím informační nebo datové nebo elektronické nebo komunikační nebo telekomunikační nebo počítačové sítě, zejména internetu, pomocí satelitů a jiných sítí, informační služby na internetu související s televizním vysíláním, služby na internetu související s televizním vysíláním, přenos dat (obrázků, fotografií, 3D aplikací) prostřednictvím globální počítačové sítě; (41) nakladatelství a vydavatelství, ediční činnost, publikační činnost, nahrávání nosičů zvukových nebo obrazově zvukových, služby v oblasti digitálního zpracování obrazu, elektronické publikování (DTP), služby v oblasti estrád, TV produkce, tvorba a výroba televizních a audiovizuálních programů, obrazové zpravodajství, filmová produkce, jiná než reklamní, služby filmových studií, filmová tvorba, filmové projekce, půjčování filmů, fotografování, poskytování informací o možnostech zábavy a o výchově a vzdělávání, výchovné zábavné klubové služby, vydávání knih, služby nahrávacího studia, nahrávání videopásek, organizace společenských a kulturních akcí, organizace, provozování a provádění her a soutěží i veřejných, organizování vzdělávacích nebo zábavných soutěží, výstavní činnost v oblasti kultury nebo zábavy nebo výchovy nebo vzdělávání, plánování a organizování večírků, poskytování on-line elektronických publikací (bez možnosti stažení), pronájem audio nahrávek, pronájem divadelních, filmových a televizních dekorací, pronájem kinematografických filmů, provozování her on-line z počítačové sítě, výroba divadelních nebo jiných představení, půjčování videopásek, psaní scénářů, organizování a vedení seminářů, reportéřské služby, televizní zábava, opatřování titulků, výuka, vydávání elektronických knih a časopisů on-line, zveřejňování a vydávání textů, s výjimkou reklamních nebo náborových, výroba videofilmů, pronájem zvukového nahrávacího zařízení, organizování živých představení a vystoupení, čtenářská anketa, divácká anketa, organizace a vyhlášení soutěží a anket z oblasti gastronomie a vyhlášení jejich výsledků a prezentace těchto výsledků, organizování veletrhů a festivalů, služby v oblasti zábavy a výchovy, vydávání brožur a příruček, plánování a organizování kulturních nebo vzdělávacích akcí, organizování sportovních aktivit, organizace a pořádání sportovních a výchovných akcí, soutěží se zaměřením na fitness a zdravý životní styl, provozování sportovních zařízení a zařízení sloužících k regeneraci a

rekondici, včetně fit center, pořádání sportovních pobytů, pořádání kurzů pro cvičitele, trenéry a rozhodčí, pořádání tělovýchovných kurzů a činnost sportovních instruktorů, poradenství sportovní, činnost vyučovací, výchovná, vzdělávací a zábavní.

(730) **Motor AG s.r.o.**, Olešnice v Orlických horách 63, Olešnice v Orlických horách, 51783, CZ

**Pigs Production s r.o.**, Nad Týncem 42, Plzeň, 32300, CZ

(740) Martin Nauš, Olešnice v Orlických horách 63, Olešnice v Orlických horách, 51783

(210) **O-538405**

(220) 27.03.2017

(320) 27.03.2017

(511) 41

(540)

## CHANCE

(510) (41) provozování kurzových sázek.

(730) **CHANCE a.s.**, Politických vězňů 156, Beroun, 26601, CZ

(740) Mgr. Martin Reisinger, advokát, Pod Sychrovem I 866/40, Praha 10, Michle, 10100

(210) **O-539844**

(220) 23.05.2017

(320) 23.05.2017

(511) 5, 16, 35

(540)

## KetoFit

(510) (5) potravinové doplňky (přípravky pro zvláštní výživu), zařazené do této třídy, a to dietní a dietetické přípravky, dietní potraviny k léčebným účelům, bílkovinné a vitamínové přípravky a potraviny k léčebným účelům, proteinové koncentráty jako výživné přídavky k potravinám, dietetické přípravky pro denní doplnění stravy, vše určeno pro lékařské účely, potravinové doplňky ne pro lékařské účely (zařazené do této třídy), a to proteinové výrobky a přípravky pro lidskou potřebu, přípravky zvláštní výživy pro sportovce a osoby s vysokým energetickým výdajem (doplňky stravy), výživné přípravky pro denní doplnění stravy; (16) papír, lepenka, tiskoviny, fotografie, papírnické výrobky, umělohmotné balicí materiály (nezařazené do jiných tříd), publikace, časopisy, knihy, letáky, katalogy; (35) zprostředkovatelská činnost v obchodu, maloobchod-velkoobchod, internetový obchod, vše s výše uvedenými výrobky zařazenými do třídy 5, marketing, propagace, reklama, inzerce všemi druhy médií.

(730) **Degil Filip**, Čermého 818/39, Brno, Bystřice, 63500, CZ

(740) Ing. Jiří Malůšek, Mendlovo náměstí 157/1, Brno, Staré Brno, 60300

(210) **O-545214**

(220) 19.01.2018

(320) 19.01.2018

(511) 9, 16, 25, 35, 36, 38, 41, 42, 45

(540)

## SMĚR

(510) (9) software a hardware, počítačové programy (nahrané s možností stažení), počítačové periferie, periferní zařízení počítačů, nosiče dat všeho druhu spadající do třídy 9, data, databáze a elektronické informační produkty, zařízení a příslušenství na zpracování dat, multimediální aplikace, optické disky, elektronické publikace i ke stažení, kalkulačky, zařízení pro záznam, přenos, reprodukci zvuku nebo obrazu; (16) tiskoviny, knihy, časopisy, noviny, prospekty, periodické a neperiodické publikace, učební pomůcky v tištěné formě, skripta, učebnice, sylaby, sborníky, katalogy, papírové billboardy, reklamní, inzertní, propagační a uživatelské tiskoviny i materiály, samolepky, mapy, průvodce, dopisní obálky, přání, kalendáře, plakáty, fotografie, pohlednice, letáky, brožury, papírové a plastové tašky, sešity, skicáky, psací potřeby, diáře, těžítka, papírové nosiče dat, kancelářské výrobky, školní potřeby; (25) oděvy a oděvní doplňky spadající do této třídy, pokrývky hlavy, kloboučnické zboží, pásky, pletené zboží (oděvy), obuv; (35) maloobchodní a velkoobchodní nákup a prodej, zásilkové obchodní služby, elektronický obchod (e-shop) prostřednictvím internetu nebo jiné počítačové sítě, zprostředkovatelská činnost v oblasti obchodu, vše s výrobky uvedenými výše ve třídách 9, 16 a 25, průzkum trhu, interpretace dat a výsledků z průzkumu trhu, výzkum veřejného mínění, sběr a interpretace dat a výsledků z výzkumu veřejného mínění, sběr statistických dat pro vědecký výzkum, reklamní, marketingové a propagační služby, pomoc při podnikání, řízení podniku a obchodní správa, kancelářské práce, podnikatelské konzultační a poradenské služby,

pronájem kancelářských strojů, řízení lidských zdrojů a nábor zaměstnanců, zpracování administrativních údajů, účetnictví, vedení účetních knih, kontrola účetnictví, obchodní lobbistické služby; (36) služby finanční, služby peněžní, služby nemovitostí, zprostředkovatelská činnost a zajištění financování politických kampaní; (38) telekomunikační služby, mobilní telekomunikační služby, mobilní telekomunikační síťové služby, telekomunikační portálové služby, telekomunikační přenos informací na internetu včetně provozování elektronických nástěnek, chatu, blogů, diskusních skupin, poskytování přístupu k on-line informačním datovým službám, datové služby, poskytování databázových služeb na Internetu, šíření informací prostřednictvím komunikační sítě, předávání zpráv prostřednictvím počítačové sítě, šíření informací prostřednictvím datových sítí, provozování sociální sítě a internetového portálu, sociální sítě (zajištění diskusních místností pro -), zajištění komunikace na sociálních sítích, fóra (chatové místnosti) pro sociální sítě, služby diskusních místností pro sociální sítě, provozování a zajišťování komunikačních služeb jako jsou diskusní skupiny v režimu on-line; (41) výchova, vzdělávání, zábava, sportovní a kulturní aktivity, studijní a vzdělávací činnost, překladatelské a tlumočnické služby, organizování a pořádání školení, seminářů, kolokvií, symposií, kongresů, konferencí, charitativních a benefičních akcí, výstav a soutěží, instruktážní služby a výcvik, korespondenční kurzy, kurzy vztahující se k výzkumu a vývoji, vedení, organizování a provozování škol, školských a vzdělávacích zařízení, provozování vzdělávacích center, organizování, vedení a zajišťování studijních cest, vydavatelská činnost a zpravodajství, nakladatelská činnost, ediční činnost, publikační činnost, elektronické publikování, provoz knihovny, poskytování on-line publikací, vydávání knih, časopisů, zprostředkování v oblasti kultury, výchovy, zábavy a sportu, organizace společenských a kulturních akcí, provozování diskusního a zájmového klubu, pořádání diskusních besed, pořádání a organizování politických akcí a konferencí, organizování a pořádání odborných setkání všeho druhu, poradenské, informační a konzultační služby vztahující se k výše uvedeným službám; (42) vědecká, výzkumná, expertizní a znalecká činnost, sociologický výzkum, výzkum vztahující se ke zpracování dat, výzkum v oblasti technologie zpracování dat, tvorba software, programování, aktualizace a údržba programového vybavení, tvorba informačních databází, programování internetových databázových systémů a internetových aplikací, tvorba a správa webových stránek, hosting webových stránek, umístování webových stránek, webové servery (pronájem webových serverů), konstrukce www prezentací, tvorba (navrhování) multimediálních dokumentů, prezentací, aplikací; (45) právní služby, právní zastupování, zprostředkovatelství (právní služby), lobbistické služby (kromě komerčních), služby v oblasti politického lobování, služby pro navazování osobních a sociálních kontaktů, služby společenských (sociálních) sítí, představování a seznamování na internetu, služby sociálních (společenských) sítí v oblasti podnikání, politické konzultace, včetně konzultací zaměřených na volební kampaně, průzkumy vztahující se k politickým záležitostem, poradenské, informační a konzultační služby vztahující se k výše uvedeným službám, poradenské a informační služby vztahující se k řízení a hodnocení politických rizik, vše v rámci této třídy.

(730) **Kabourková Markéta**, K Pegasu 12a, Moravany, 66448, CZ

(740) Mgr. Pavel Panák, patentový zástupce, Ječná 243/39a, Praha 2, 12000

(210) **O-546289**

(220) 06.03.2018

(320) 06.03.2018

(511) 35, 36, 37, 39, 41, 42, 43

(540)



(510) (35) administrativní služby, administrativní zpracování objednávek, aktualizace a údržba dat v počítačových databázích, aktualizace a údržba údajů v rejstřících, aktualizace reklamních materiálů, analýza nákladů a cen, aranžování výkladů, cílené zaslání reklamních materiálů, fotokopírování, grafická úprava pro reklamní účely, indexace webových stránek pro

obchodní nebo reklamní účely, kopírování dokumentů, marketing, modeling pro reklamní účely nebo podporu prodeje, nábor zaměstnanců, návrh reklamních materiálů, obchodní informace, obchodní průzkum, obchodní správa licencí k výrobkům a službám jiných osob, obchodní zprostředkovatelské služby, oceňování podniků, online inzerce v počítačové síti, plánování schůzek [kancelářské práce], pomoc při řízení obchodní činnosti, pomoc při řízení obchodních či průmyslových podniků, poradenství v oblasti komunikační strategie při styku s veřejností, poradenství v oblasti komunikační strategie v reklamě, poradenství v oblasti organizace podniku, poradenství v oblasti řízení obchodní činnosti, pořádání módních přehlídek pro reklamní účely, pořádání veletrhů pro obchodní či reklamní účely, pořádání výstav pro obchodní či reklamní účely, poskytování informací o obchodních kontaktech, poskytování obchodních informací prostřednictvím webových stránek, pronájem billboardů [reklamních tabulí], pronájem prodejních stánků, pronájem reklamních ploch, propagace, průzkum trhu, přepis rozhovorů [pro úřední účely], příprava daňových přiznání, příprava výplatních listin, psaní reklamních textů, psaní scénářů pro reklamní účely, reklama, řízení obchodní činnosti hotelů, řízení obchodní činnosti nezávislých poskytovatelů služeb, řízení obchodní činnosti sportovců, řízení obchodních projektů v oblasti stavebních projektů, sjednávání a uzavírání obchodních transakcí pro třetí strany, sjednávání obchodních smluv pro jiné osoby, služby odborníka na výkonnost podniku, služby spojené s podáváním daňových přiznání, správa domů s byty v osobním vlastnictví (management), srovnávání cen, styk s veřejností, subdodavatelské služby [pomoc v obchodní činnosti], systematizace údajů do počítačových databází, šíření reklamních materiálů, upomínání schůzek [kancelářské práce], vedení dražeb, vedení počítačové evidence, venkovní reklama, vydávání reklamních textů, vyhledávání sponzorů, vyhledávání údajů v počítačových souborech pro jiné osoby, vyhotovování hospodářských prognóz, vyhotovování výpisů z účtů, vylepování plakátů, výroba reklamních filmů, výroba teleshoppingových programů, výstřížková služba, zařizování novinového předplatného pro jiné osoby, zařizování předplatného na telekomunikační služby pro jiné osoby, zásilková reklama, zásobovací služby pro jiné osoby [nákup zboží a služeb pro jiné podniky], zaznamenávání písemných sdělení a údajů, zaznamenávání vzkazů pro nedostupné předplatitele, zpracování textu, zprostředkování dovozu a vývozu, zprostředkování obchodních informací, zprostředkování obchodů v oblasti propojení možných soukromých investorů s podnikateli, kteří potřebují financování, zprostředkování propagace, zprostředkování reklamy, zprostředkování zaměstnání; (36) agentury zprostředkující pronájmy (byty), elektronický převod peněžních prostředků, finanční analýza, finanční hodnocení [pojištění, bankovníctví, nemovitosti], finanční řízení, finanční řízení výplat náhrad pro jiné osoby, finanční sponzorování, financování, financování formou koupě na splátky, hodnocení nákladů na opravy [finanční odhad] leasingové financování, makléřské služby, makléřství, jednatelství, kanceláře pronajímající byty, oceňování nemovitostí, oceňování uměleckých děl, pořádání dobročinných sbírek, pořádání sbírek, pronájem bytů, pronajímání bytů, pronájem [bytů], pronájem kanceláří [nemovitosti], pronájem nemovitostí, pronájem sdílených kanceláří, pronájem bytových jednotek, pronájem bytů a kanceláří, pronájem bytů a bydlení, pronájem bytů, ateliérů a pokojů, půjčky se zástavou, služby realitní kanceláře, služby ubytovací kanceláře [byty], správa bytového domu, správa nemovitostí, sjednávání pronájmu bytů, správa bytového fondu, služby ubytovací kanceláře [byty], služby spojené s vytvářením seznamů nemovitostí pro pronájem bytových prostor a bytů, výběr nájemného, vystavování cestovních šeků, zajištění financování stavebních projektů, zprostředkování v oblasti nemovitostí, realitní agentura, realitní kancelář, majetkové investice (realitní), nemovitostní (realitní) konzultační služby, finanční a realitní oceňování, pojišťovací a realitní služby, služby nemovitostní (realitní služby), služby realitních kanceláří na pronájem budov, služby realitních kanceláří na pronájem pozemků, služby realitní kanceláře v oblasti rezidenčních nemovitostí, služby realitních kanceláří v oblasti komerčních nemovitostí, služby realitní kanceláře pro prodej a pronájem budov, služby realitní kanceláře pro prodej a pronájem firem, poskytování informací týkajících se realitních záležitostí prostřednictvím internetu, realitní služby vztahující se ke správě investic do nemovitostí, poskytování realitních informací vztahujících se k nemovitostem a pozemkům, služby realitních kanceláří vztahující se k nákupu a prodeji pozemků, služby realitních kanceláří vztahující se k nákupu a prodeji budov; (37) čištění budov [vnější povrch], demolice budov, hydraulické štěpení, hydroizolace [stavebnictví], informace o opravách, instalace dveří a oken, izolace budov, klempířství, lakování, malba a nátěr interiérů a exteriérů, montáž lešení, mytí oken, pokrývačské služby, restaurování uměleckých děl, sádrování, stavební dozor, stavební informace, stavební poradenství, stavění obchodních stánků

a obchodů, truhlářské služby, stavební dozor pro realitní projekty, úklid budov [interiér], výstavba a opravy skladů, výstavba galerií, bytová výstavba, výstavba domů, výstavba sportovišť, výstavba kanceláří, výstavba obchodů, výstavba škol, výstavba továren, výstavba, zednické služby, zednictví, služby garáží pro údržbu a opravy motorových vozidel, pronájem výstavba, výstavba bytových domů, stavby bytových interiérů, výstavba bytových a komerčních budov, výstavba budov s více bytovými jednotkami; (39) pronájem garáží, parkování v garáži, služby parkovacích garáží, pronájem garážových prostor, služby pro garážování vozidel, pronájem parkovacích míst v garáži, pronájem garáží a parkovacích míst, pronájem parkovacích míst a garáží pro vozidla; (41) akademie [vzdělávání], dabing, diskotéky, divadelní představení, elektronické publikování (DTP), filmové projekce, fotografování, informace o rekreaci, informace o vzdělávání, informace o zábavě, karaoke, klubové služby [zábava nebo vzdělávání], pojízdné knihovny, pořádání a uvádění koncertů, pořádání a vedení kolokvií, pořádání a vedení konferencí, pořádání a vedení kongresů, pořádání a vedení osobních vzdělávacích fór, pořádání a vedení seminářů, pořádání a vedení symposií, pořádání a vedení workshopů [školení], pořádání estrád [služby impresária], pořádání módních přehlídek pro zábavu, pořádání plesů, pořádání soutěží [vzdělávacích nebo zábavných], pořádání soutěží krásy, pořádání sportovních soutěží, pořádání výstav ke kulturním nebo vzdělávacím účelům, předprodej vstupenek [zábava], předvádění varietních představení, předvádění živých vystoupení, pronájem sportovišť, pronájem uměleckých děl provozování golfových hřišť, provozování muzea [předvádění, výstavy], provozování rekreačních zařízení, provozování sportovních zařízení, rezervace vstupenek na estrády, školní vzdělávání, služby reportérů [zpravodajství], služby filmového studia, služby grafické úpravy, nikoliv k reklamním účelům, služby klubů zdraví [zdravotní a kondiční cvičení], služby nahrávacího studia, služby nočního klubu [zábava], služby osobního trenéra [kondiční trénink], služby poskytované orchestry, služby reportérů [zpravodajství], služby spojené s hazardem, soukromá výuka, sportovní tábory, tělesná výchova, televizní zábava, titulkování, tlumočení znakové řeči, tlumočnické služby, úprava videokazet, vedení kurzů kondičního cvičení, výcvik aikido, vydávání knih, vydávání textů, s výjimkou reklamních, výroba filmů, s výjimkou reklamních, výroba rozhlasových a televizních programů, výuka, vzdělávací služby, vzdělávání na internátních školách, zábava, zábavní parky, zkoušení [pedagogická činnost]; (42) energetický audit, fyzikální výzkum, geodézie, geologický průzkum, geologický výzkum, hodnocení jakosti dřeva na pni, hodnocení jakosti vlny, hosting webových stránek, inženýrské služby, kartografické služby, návrhy interiéru, plánování městské výstavby, poradenství v oblasti architektury, poradenství v oblasti informačních technologií [IT], poradenství v oblasti navrhování webových stránek, projektování ve výstavbě, provádění studií technických projektů, řízení jakosti, ropný průzkum, služby v oblasti bytové inspekce [dozor], umělecký design; (43) bary, dětské jesle, domovy pro seniory, hotelové služby, jídelny, kavárny, modelování potravin, motely, penziony, penziony pro zvířata, poskytování dočasného ubytování v prázdninových domech a bytech, pronájem dočasného ubytování v prázdninových domech a bytech, pronájem jednacích místností, pronájem kuchyňských přístrojů, pronájem osvětlovacího zařízení, pronájem přechodného ubytování, pronájem židlí, stolů, ubrusů, skleněného nádobí, restaurace, rezervace přechodného ubytování, rezervace ubytování v hotelech, rezervace ubytování v penzionech, samoobslužné jídelny, samoobslužné restaurace, služby recepce pro přechodné ubytování [správa odjezdů a příjezdů], služby ubytovací kanceláře [hotely, penziony], turistické ubytovny, zajištění stravování.

(730) **Praga Centrum a.s.**, Hybernská 1009/24, Praha 1 - Nové Město, 11000, CZ

(740) Advokátní kancelář Svoboda Chlumská Chrůma a partneři, JUDr. Michal Chrůma Ph.D., advokát, Hybernská 1009/24, Praha 1, 11000

(210) **O-546290**

(220) 06.03.2018

(320) 06.03.2018

(511) 30, 38, 43

(540)



**PRAGOVKA**  
CAFÉ

- (510) (30) čaj, kakao a jejich náhražky, káva, kávové náhražky (kávové náhražky nebo rostlinné přípravky užití jako káva), káva (pražená, v prášku, granulovaná nebo v nápojích), hotová káva a kávové nápoje, káva s čokoládou, káva bez kofeinu; (38) poskytování telekomunikačních připojení k internetu v prostředí kavárny; (43) bary, bufety, denní bary (v restauraci, hotelu), firemní akce (poskytování jídel a nápojů), gril - restaurace, hotelové restaurační služby, informace o restauracích (služby), jídelny, kavárny, klubové služby (poskytování jídla a nápojů), pivnice, pizzerie, podávání alkoholických nápojů, delikatesy (restaurace), bufety rychlého občerstvení, bufetové služby, podávání jídel a nápojů, podávání jídel a nápojů hostům v restauracích, podávání jídel a nápojů pro hosty, podávání jídel a nápojů v internetových kavárnách, podávání nápojů v mikro pivovarech, podávání nápojů v pivnicích s vlastním pivovarem, podávání stravování a nápojů v restauracích a barech, pohostinství (služby), pořádání banketů, pořádání svatebních recepcí (potraviny a nápoje), poskytování jídel a nápojů v restauracích, poskytování jídla a nápojů prostřednictvím mobilního nákladního auta, poskytování ubytování na zvláštní příležitosti, poskytování služeb zajišťujících nápoje, příprava a poskytování stravování a nápojů pro okamžitou spotřebu, podávání jídel a nápojů v internetových kavárnách, příprava jídel, příprava pokrmů, restaurace, restaurace rychlého občerstvení (služby), restaurace s odnosem jídel s sebou, restaurace servírující porcované maso, restaurační a barové služby, restaurační služby poskytované hotely, restaurační služby v oblasti rychlého občerstvení, restaurační služby zahrnující bary s povolením k prodeji alkoholu, rezervace míst v restauraci, rezervace v restauracích (služby), rezervační služby pro objednávku jídel, rezervování a objednávání restaurací a jídel, salátové bary, samoobslužné jídelny, samoobslužné restaurace, služby denních barů, služby mobilních restaurací, služby nočního klubu (poskytování jídel), služby restaurace (braserie), služby restauračních klubů pro soukromé členy, služby týkající se jídel na odnos s sebou, služby týkající se odnosu jídla s sebou, služby týkající se přípravy jídel a nápojů, služby týkající se restaurací s prodejem jídel s sebou, služby v oblasti banketů, služby v oblasti pohostinství (potraviny a nápoje), služby v oblasti přípravy jídel, služby v oblasti rezervace ubytování (časové sdílení), služby v oblasti tepelné přípravy jídel, služby zahradních pivnic, snack-bary, tapas bary, zajištění stravování, zajišťování jídel v hotelích, zajišťování stravování a nápojů hostům v restauracích, zajišťování stravování a nápojů v barech, zajišťování stravování a nápojů pro hosty, zajišťování stravování a nápojů v bistroch, zajišťování stravování a nápojů v internetových kavárnách, zásobování (catering), závodní jídelny (služby).
- (730) **Praga Centrum a.s.**, Hyberská 1009/24, Praha 1 - Nové Město, 11000, CZ
- (740) Advokátní kancelář Svoboda Chlumská Chrůma a partneři, JUDr. Michal Chrůma Ph.D., advokát, Hyberská 1009/24, Praha 1, 11000

(210) **O-546291**

(220) 06.03.2018

(320) 06.03.2018

(511) 30, 38, 43

(540)



**PRAGOVKA**  
KAVÁRNA

- (510) (30) čaj, kakao a jejich náhražky, káva, kávové náhražky (kávové náhražky nebo rostlinné přípravky užití jako káva), káva (pražená, v prášku, granulovaná nebo v nápojích), hotová káva a kávové nápoje, káva s čokoládou, káva bez kofeinu; (38) poskytování telekomunikačních připojení k internetu v prostředí kavárny; (43) bary, bufety, denní bary (v restauraci, hotelu), firemní akce (poskytování jídel a nápojů), gril - restaurace, hotelové restaurační služby, informace o restauracích (služby), jídelny, kavárny, klubové služby (poskytování jídla a nápojů), pivnice, pizzerie, podávání alkoholických nápojů, delikatesy (restaurace), bufety rychlého občerstvení, bufetové služby, podávání jídel a nápojů, podávání jídel a nápojů hostům v restauracích, podávání jídel a nápojů pro hosty, podávání jídel a nápojů v internetových kavárnách, podávání nápojů v mikro pivovarech, podávání nápojů v pivnicích s vlastním pivovarem, podávání stravování a nápojů v restauracích a barech, pohostinství (služby), pořádání banketů, pořádání svatebních recepcí (potraviny a nápoje), poskytování jídel a nápojů v restauracích, poskytování jídla a nápojů prostřednictvím mobilního nákladního auta, poskytování ubytování na zvláštní příležitosti, poskytování služeb zajišťujících nápoje, příprava a poskytování stravování a nápojů pro okamžitou spotřebu, podávání jídel a nápojů v internetových kavárnách, příprava jídel, příprava pokrmů, restaurace, restaurace rychlého občerstvení (služby), restaurace s odnosem jídel s sebou, restaurace servírující porcované maso, restaurační a barové služby, restaurační služby poskytované hotely, restaurační služby v oblasti rychlého občerstvení, restaurační služby zahrnující bary s povolením k prodeji alkoholu, rezervace míst v restauraci, rezervace v restauracích (služby), rezervační služby pro objednávku jídel, rezervování a objednávání restaurací a jídel, salátové bary, samoobslužné jídelny, samoobslužné restaurace, služby denních barů, služby mobilních restaurací, služby nočního klubu (poskytování jídel), služby restaurace (braserie), služby restauračních klubů pro soukromé členy, služby týkající se jídel na odnos s sebou, služby týkající se odnosu jídla s sebou, služby týkající se přípravy jídel a nápojů, služby týkající se restaurací s prodejem jídel s sebou, služby v oblasti banketů, služby v oblasti pohostinství (potraviny a nápoje), služby v oblasti přípravy jídel, služby v oblasti rezervace ubytování (časové sdílení), služby v oblasti tepelné přípravy jídel, služby zahradních pivnic, snack-bary, tapas bary, zajištění stravování, zajišťování jídel v hotelích, zajišťování stravování a nápojů hostům v restauracích, zajišťování stravování a nápojů v barech, zajišťování stravování a nápojů pro hosty, zajišťování stravování a nápojů v bistroch, zajišťování stravování a nápojů v internetových kavárnách, zásobování (catering), závodní jídelny (služby).
- (730) **Praga Centrum a.s.**, Hyberská 1009/24, Praha 1 - Nové Město, 11000, CZ
- (740) Advokátní kancelář Svoboda Chlumská Chrůma a partneři, JUDr. Michal Chrůma Ph.D., advokát, Hyberská 1009/24, Praha 1, 11000

(210) **O-546292**  
(220) 06.03.2018  
(320) 06.03.2018  
(511) 21, 32, 43  
(540)



- (510) (21) džbány na pivo, džbánky na pivo, nádoby na pivo, žejdlíky na pivo, sklenice na pivo; (32) pivo a pivovarnické výrobky; (43) bary, bufety, denní bary (v restauraci, hotelu), firemní akce (poskytování jídel a nápojů), gril - restaurace, hotelové restaurační služby, informace o restauracích (služby), jídelny, kavárny, klubové služby (poskytování jídla a nápojů), pivnice, pizzerie, podávání alkoholických nápojů, delikatesy (restaurace), bufety rychlého občerstvení, bufetové služby, podávání jídel a nápojů, podávání jídel a nápojů hostům v restauracích, podávání jídel a nápojů pro hosty, podávání jídel a nápojů v internetových kavárnách, podávání nápojů v mikro pivovarech, podávání nápojů v pivnicích s vlastním pivovarem, podávání stravování a nápojů v restauracích a barech, pohostinství (služby), pořádání banketů, pořádání svatebních recepcí (potraviny a nápoje), poskytování jídel a nápojů v restauracích, poskytování jídla a nápojů prostřednictvím mobilního nákladního auta, poskytování ubytování na zvláštní příležitosti, poskytování služeb zajišťujících nápoje, příprava a poskytování stravování a nápojů pro okamžitou spotřebu, podávání jídel a nápojů v internetových kavárnách, příprava jídel, příprava pokrmů, restaurace, restaurace rychlého občerstvení (služby), restaurace s odnosem jídel s sebou, restaurace servírující porcované maso, restaurační a barové služby, restaurační služby poskytované hotely, restaurační služby v oblasti rychlého občerstvení, restaurační služby zahrnující bary s povolením k prodeji alkoholu, rezervace míst v restauraci, rezervace v restauracích (služby), rezervační služby pro objednávku jídel, rezervování a objednávání restaurací a jídel, salátové bary, samoobslužné jídelny, samoobslužné restaurace, služby denních barů, služby mobilních restaurací, služby nočního klubu (poskytování jídel), služby restaurace (braserie), služby restauračních klubů pro soukromé členy, služby týkající se jídel na odnos s sebou, služby týkající se odnosu jídla s sebou, služby týkající se přípravy jídel a nápojů, služby týkající se restaurací s prodejem jídel s sebou, služby v oblasti banketů, služby v oblasti pohostinství (potraviny a nápoje), služby v oblasti přípravy jídel, služby v oblasti rezervace ubytování (časové sdílení), služby v oblasti tepelné přípravy jídel, služby zahradních pivnic, snack-bary, tapas bary, zajištění stravování, zajišťování jídel v hotelích, zajišťování stravování a nápojů hostům v restauracích, zajišťování stravování a nápojů v barech, zajišťování stravování a nápojů pro hosty, zajišťování stravování a nápojů v bistroch, zajišťování stravování a nápojů v internetových kavárnách, zásobování (catering), závodní jídelny (služby).
- (730) **Praga Centrum a.s.**, Hyberská 1009/24, Praha 1 - Nové Město, 11000, CZ
- (740) Advokátní kancelář Svoboda Chlumská Chrůma a partneři, JUDr. Michal Chrůma Ph.D., advokát, Hyberská 1009/24, Praha 1, 11000

(210) **O-546293**  
(220) 06.03.2018  
(320) 06.03.2018  
(511) 21, 32, 43  
(540)



- (510) (21) džbány na pivo, džbánky na pivo, nádoby na pivo, žejdlíky na pivo, sklenice na pivo; (32) pivo a pivovarnické výrobky; (43) bary, bufety, denní bary (v restauraci, hotelu), firemní akce (poskytování jídel a nápojů), gril - restaurace, hotelové restaurační služby, informace o restauracích (služby), jídelny, kavárny, klubové služby (poskytování jídla a nápojů), pivnice, pizzerie, podávání alkoholických nápojů, delikatesy (restaurace), bufety rychlého občerstvení, bufetové služby, podávání jídel a nápojů, podávání jídel a nápojů hostům v restauracích, podávání jídel a nápojů pro hosty, podávání jídel a nápojů v internetových kavárnách, podávání nápojů v mikro pivovarech, podávání nápojů v pivnicích s vlastním pivovarem, podávání stravování a nápojů v restauracích a barech, pohostinství (služby), pořádání banketů, pořádání svatebních recepcí (potraviny a nápoje), poskytování jídel a nápojů v restauracích, poskytování jídla a nápojů prostřednictvím mobilního nákladního auta, poskytování ubytování na zvláštní příležitosti, poskytování služeb zajišťujících nápoje, příprava a poskytování stravování a nápojů pro okamžitou spotřebu, podávání jídel a nápojů v internetových kavárnách, příprava jídel, příprava pokrmů, restaurace, restaurace rychlého občerstvení (služby), restaurace s odnosem jídel s sebou, restaurace servírující porcované maso, restaurační a barové služby, restaurační služby poskytované hotely, restaurační služby v oblasti rychlého občerstvení, restaurační služby zahrnující bary s povolením k prodeji alkoholu, rezervace míst v restauraci, rezervace v restauracích (služby), rezervační služby pro objednávku jídel, rezervování a objednávání restaurací a jídel, salátové bary, samoobslužné jídelny, samoobslužné restaurace, služby denních barů, služby mobilních restaurací, služby nočního klubu (poskytování jídel), služby restaurace (braserie), služby restauračních klubů pro soukromé členy, služby týkající se jídel na odnos s sebou, služby týkající se odnosu jídla s sebou, služby týkající se přípravy jídel a nápojů, služby týkající se restaurací s prodejem jídel s sebou, služby v oblasti banketů, služby v oblasti pohostinství (potraviny a nápoje), služby v oblasti přípravy jídel, služby v oblasti rezervace ubytování (časové sdílení), služby v oblasti tepelné přípravy jídel, služby zahradních pivnic, snack-bary, tapas bary, zajištění stravování, zajišťování jídel v hotelích, zajišťování stravování a nápojů hostům v restauracích, zajišťování stravování a nápojů v barech, zajišťování stravování a nápojů pro hosty, zajišťování stravování a nápojů v bistroch, zajišťování stravování a nápojů v internetových kavárnách, zásobování (catering), závodní jídelny (služby).
- (730) **Praga Centrum a.s.**, Hyberská 1009/24, Praha 1 - Nové Město, 11000, CZ
- (740) Advokátní kancelář Svoboda Chlumská Chrůma a partneři, JUDr. Michal Chrůma Ph.D., advokát, Hyberská 1009/24, Praha 1, 11000

- (210) **O-546294**  
(220) 06.03.2018  
(320) 06.03.2018  
(511) 35, 36, 37, 39, 41, 42, 43  
(540)



- (510) (35) administrativní služby, administrativní zpracování objednávek, aktualizace a údržba dat v počítačových databázích, aktualizace a údržba údajů v rejstřících, aktualizace reklamních materiálů, analýza nákladů a cen, aranžování výkladů, cílené zasílání reklamních materiálů, fotokopírování, grafická úprava pro reklamní účely, indexace webových stránek pro obchodní nebo reklamní účely, kopírování dokumentů, marketing, modeling pro reklamní účely nebo podporu prodeje, nábor zaměstnanců, návrh reklamních materiálů, obchodní informace, obchodní průzkum, obchodní správa licencí k výrobkům a službám jiných osob, obchodní zprostředkovatelské služby, oceňování podniků, online inzerce v počítačové síti, plánování schůzek [kancelářské práce], pomoc při řízení obchodní činnosti, pomoc při řízení obchodních či průmyslových podniků, poradenství v oblasti komunikační strategie při styku s veřejností, poradenství v oblasti komunikační strategie v reklamě, poradenství v oblasti organizace podniku, poradenství v oblasti řízení obchodní činnosti, pořádání módních přehlídek pro reklamní účely, pořádání veletrhů pro obchodní či reklamní účely, pořádání výstav pro obchodní či reklamní účely, poskytování informací o obchodních kontaktech, poskytování obchodních informací prostřednictvím webových stránek, pronájem billboardů [reklamních tabulí], pronájem prodejních stánků, pronájem reklamních ploch, propagace, průzkum trhu, přepis rozhovorů [pro úřední účely], příprava daňových přiznání, příprava výplatních listin, psaní reklamních textů, psaní scénářů pro reklamní účely, reklama, řízení obchodní činnosti hotelů, řízení obchodní činnosti nezávislých poskytovatelů služeb, řízení obchodní činnosti sportovců, řízení obchodních projektů v oblasti stavebních projektů, sjednávání a uzavírání obchodních transakcí pro třetí strany, sjednávání obchodních smluv pro jiné osoby, služby odborníka na výkonnost podniku, služby spojené s podáváním daňových přiznání, správa domů s byty v osobním vlastnictví (management), srovnávání cen, styk s veřejností, subdavatelské služby [pomoc v obchodní činnosti], systematizace údajů do počítačových databází, šíření reklamních materiálů, upomínání schůzek [kancelářské práce], vedení dražeb, vedení počítačové evidence, venkovní reklama, vydávání reklamních textů, vyhledávání sponzorů, vyhledávání údajů v počítačových souborech pro jiné osoby, vyhotovování hospodářských prognóz, vyhotovování výpisů z účtu, vylepování plakátů, výroba reklamních filmů, výroba teleshoppingových programů, výstřížková služba, zařizování novinového předplatného pro jiné osoby, zařizování předplatného na telekomunikační služby pro jiné osoby, zásilková reklama, zásobovací služby pro jiné osoby [nákup zboží a služeb pro jiné podniky], zaznamenávání písemných sdělení a údajů, zaznamenávání vzkazů pro nedostupné předplatitele, zpracování textu, zprostředkování dovozu a vývozu, zprostředkování obchodních informací, zprostředkování obchodů v oblasti propojení možných soukromých investorů s podnikateli, kteří potřebují financování, zprostředkování propagace, zprostředkování reklamy, zprostředkování zaměstnání; (36) agentury zprostředkující pronájmy (byty), elektronický převod peněžních prostředků, finanční analýza, finanční hodnocení [pojištění, bankovníctví, nemovitosti], finanční řízení, finanční řízení výplat náhrad pro jiné osoby, finanční sponzoring, financování, financování formou koupě na splátky, hodnocení nákladů na opravy [finanční odhad] leasingové financování, makléřské služby, makléřství, jednatelství, kanceláře pronajímající byty, oceňování nemovitostí, oceňování uměleckých děl, pořádání dobročinných sbírek, pořádání sbírek, pronájem bytů, pronajímání bytů, pronájem [byty], pronájem kanceláří [nemovitosti], pronájem nemovitostí, pronájem sdílených kanceláří, pronájem bytových jednotek, pronájmy bytů a kanceláří, pronájem bytů a bydlení, pronájem bytů, ateliérů a pokojů, půjčky se zástavou, služby realitní kanceláře, služby ubytovací kanceláře [byty], správa bytového domu, správa nemovitostí, sjednávání pronájmu

bytů, správa bytového fondu, služby ubytovací kanceláře [byty], služby spojené s vytvářením seznamů nemovitostí pro pronájem bytových prostor a bytů, výběr nájemného, vystavování cestovních šeků, zajištění financování stavebních projektů, zprostředkování v oblasti nemovitostí, realitní agentura, realitní kancelář, majetkové investice (realitní), nemovitostní (realitní) konzultační služby, finanční a realitní oceňování, pojišťovací a realitní služby, služby nemovitostní (realitní služby), služby realitních kanceláří na pronájem budov, služby realitních kanceláří na pronájem pozemků, služby realitní kanceláře v oblasti rezidenčních nemovitostí, služby realitních kanceláří v oblasti komerčních nemovitostí, služby realitní kanceláře pro prodej a pronájem budov, služby realitní kanceláře pro prodej a pronájem firem, poskytování informací týkajících se realitních záležitostí prostřednictvím internetu, realitní služby vztahující se ke správě investic do nemovitostí, poskytování realitních informací vztahujících se k nemovitostem a pozemkům, služby realitních kanceláří vztahující se k nákupu a prodeji pozemků, služby realitních kanceláří vztahující se k nákupu a prodeji budov; (37) čištění budov [vnější povrch], demolice budov, hydraulické štěpení, hydroizolace [stavebnictví], informace o opravách, instalace dveří a oken, izolace budov, klempířství, lakování, malba a nátěr interiérů a exteriérů, montáž lešení, mytí oken, pokrývačské služby, restaurování uměleckých děl, sádrování, stavební dozor, stavební informace, stavební poradenství, stavění obchodních stánků a obchodů, truhlářské služby, stavební dozor pro realitní projekty, úklid budov [interiér], výstavba a opravy skladů, výstavba galerií, bytová výstavba, výstavba domů, výstavba sportovišť, výstavba kanceláří, výstavba obchodů, výstavba škol, výstavba továren, výstavba, zednické služby, zednictví, služby garáží pro údržbu a opravy motorových vozidel, bytová výstavba, výstavba bytových domů, stavby bytových interiérů, výstavba bytových a komerčních budov, výstavba budov s více bytovými jednotkami; (39) pronájem garáží, parkování v garáži, služby parkovacích garáží, pronájem garážových prostor, služby pro garážování vozidel, pronájem parkovacích míst v garáži, pronájem garáží a parkovacích míst, pronájem parkovacích míst a garáží pro vozidla; (41) akademie [vzdělávání], dabing, diskotéky, divadelní představení, elektronické publikování (DTP), filmové projekce, fotografování, informace o rekreaci, informace o vzdělávání, informace o zábavě, karaoke, klubové služby [zábava nebo vzdělávání], pojiždné knihovny, pořádání a uvádění koncertů, pořádání a vedení kolokvií, pořádání a vedení konferencí, pořádání a vedení kongresů, pořádání a vedení osobních vzdělávacích fór, pořádání a vedení seminářů, pořádání a vedení symposií, pořádání a vedení workshopů [školení], pořádání estrád [služby impresária], pořádání módních přehlídek pro zábavu, pořádání plesů, pořádání soutěží [vzdělávacích nebo zábavných], pořádání soutěží krásy, pořádání sportovních soutěží, pořádání výstav ke kulturním nebo vzdělávacím účelům, předproje vstupenek [zábava], předvádění varietních představení, předvádění živých vystoupení, pronájem sportovišť, pronájem uměleckých děl provozování golfových hřišť, provozování muzea [předvádění, výstavy], provozování rekreačních zařízení, provozování sportovních zařízení, rezervace vstupenek na estrády, školní vzdělávání, služby diskžokejů, služby filmového studia, služby grafické úpravy, nikoliv k reklamním účelům, služby klubů zdraví [zdravotní a kondiční cvičení], služby nahrávacího studia, služby nočního klubu [zábava], služby osobního trenéra [kondiční trénink], služby poskytované orchestry, služby reportérů [zpravodajství], služby spojené s hazardem, soukromá výuka, sportovní tábory, tělesná výchova, televizní zábava, titulkování, tlumočení znakové řeči, tlumočnické služby, úprava videokazet, vedení kurzů kondičního cvičení, výcvik aikido, vydávání knih, vydávání textů, s výjimkou reklamních, výroba filmů, s výjimkou reklamních, výroba rozhlasových a televizních programů, výuka, vzdělávací služby, vzdělávání na internátních školách, zábava, zábavní parky, zkoušení [pedagogická činnost]; (42) energetický audit, fyzikální výzkum, geodézie, geologický průzkum, geologický výzkum, hodnocení jakosti dřeva na pni, hodnocení jakosti vlny, hosting webových stránek, inženýrské služby, kartografické služby, návrhy interiéru, plánování městské výstavby, poradenství v oblasti architektury, poradenství v oblasti informačních technologií [IT], poradenství v oblasti navrhování webových stránek, projektování ve výstavbě, provádění studií technických projektů, řízení jakosti, ropný průzkum, služby v oblasti bytové inspekce [dozor], umělecký design; (43) bary, dětské jesle, domovy pro seniory, hotelové služby, jídelny, kavárny, modelování potravin, motely, penziony, penziony pro zvířata, poskytování dočasného ubytování v prázdninových bytech, pronájem dočasného ubytování v prázdninových domech a bytech, pronájem jednacích místností, pronájem kuchyňských přístrojů, pronájem osvětlovacího zařízení, pronájem přechodného ubytování, pronájem židlí, stůlů, ubrusů, skleněného nádobí, restaurace, rezervace přechodného ubytování, rezervace ubytování v hotelech, rezervace ubytování v penzionech, samoobslužné jídelny, samoobslužné restaurace, služby

recepce pro přechodné ubytování [správa odjezdů a příjezdů], služby ubytovací kanceláře [hotely, penziony], turistické ubytovny, zajištění stravování.

(730) **Praga Centrum a.s.**, Hybernská 1009/24, Praha 1 - Nové Město, 11000, CZ

(740) Advokátní kancelář Svoboda Chlumská Chrůma a partneři, JUDr. Michal Chrůma Ph.D., advokát, Hybernská 1009/24, Praha 1, 11000

(210) **O-546328**

(220) 07.03.2018

(320) 07.03.2018

(511) 16, 35, 36, 41, 42

(540)

(510) (16) tiskoviny, obrazy, obrázky, fotografie, tužky, bloky, desky na dokumenty, dopisní papír, hlavičkový papír, kancelářská razítka, kancelářské desky, kancelářské podložky, kancelářské pořadače, kancelářské potřeby, kancelářské psací potřeby, kancelářský papír, nálepky, obálky, papír a papírenské zboží, podložky na stůl, pořadače, desky, magnetické bílé tabule, papírenské zboží, poznámkové bloky, poznámkový papír, psací potřeby a razítka, samolepky, šanony, stolní držátka na vizitky, stojany na stolní pracovní pomůcky, tištěné flipchart tabule, papírové pásky, blahopřání (pohledy), brožury, ceníky, fotografie, informační prospekty, tištěné instruktážní manuály, kalendáře, nálepky na auta, nálepky na zeď, obchodní formuláře, oznámení, plakáty, programy akcí a událostí, reklamní letáky, instruktážní příručky pro počítačový software, tištěné certifikáty, osvědčení a diplomy, tištěné dotazníky, tištěné manuály, tištěné příručky, tištěné reklamy, vánoční blahopřání, vizitky, lepicí papír; ; (35) obchodní analýzy, průzkum a informační služby, pomoc v obchodní a podnikatelské činnosti, management a administrativní služby, reklama, marketing a propagační služby, reklamní a marketingové služby, bannerová reklama, cílený marketing, digitální reklamní služby, elektronické obchodní služby, a to poskytování informací o výrobcích prostřednictvím telekomunikačních sítí k reklamním a prodejním účelům, elektronické publikování tiskovin pro reklamní účely, event marketing, internetový marketing, inzerce a inzertní služby, inzerce komerčních nebo obytných nemovitostí, marketing nemovitostí, obchodně-propagační služby, obchodně reklamní služby týkající se franchisingu, obchodní propagace, on-line propagace počítačových sítí a webových stránek, online reklamní a marketingové služby, podpora prodeje, pořádání prezentací pro reklamní účely, pořádání a řízení reklamních akcí, pořádání veletrhů pro reklamní účely, PPC reklama, poskytování reklamních služeb, přímá marketingová reklama, přímý marketing, příprava a pořádání propagačních akcí, příprava a umístování inzerátů, příprava a umístování reklam, příprava reklamních materiálů, pronájem reklamních materiálů, propagace, propagace obchodu (reklama), propagace prodeje, publikace reklamních a inzertních textů, reklama online, rozšiřování reklamních marketingových a propagačních materiálů, sestavování inzerátů, venkovní reklama, umístování inzerátů, videonahrávky za účelem reklamy, cenové analýzy, administrativa (obchodní) udělování licencí ke zboží a službám druhých, cenové srovnávání, dražební služby, elektronické zpracování objednávek, online objednávkové služby, poradenské služby v oblasti zprostředkování zboží a služeb, poskytování informací o obchodním prodeji, sjednávání a uzavírání obchodních transakcí pro třetí strany, zadávání zakázek na nákup a prodej výrobků a služeb, zpracování (administrativní) nákupních objednávek, administrativní zpracování dat, kancelářské služby, firemní evidence, obchodní konzultační a poradenské služby, obchodní management, operace obchodní (pro třetí osoby), organizace podnikání, organizace služeb příjmu telefonních hovorů a telefonické centrály pro třetí osoby, plánování obchodních setkání, pomoc při řízení franšizových obchodních firem, poskytování asistence (obchodní) při provozování franšiz, příprava projektových studií vztahující se k obchodním záležitostem, příprava výročních výkazů pro obchodní podniky, pronájem kancelářského zařízení, řízení lidských zdrojů a náborové služby, řízení obchodní činnosti, sjednávání obchodních smluv pro jiné osoby, služby obchodních kanceláří, správa obchodních záležitostí franšiz, správa v oblasti marketingu, správa v oblasti metod prodeje, vyřizování telefonních hovorů (pro třetí strany),

subdodavatelské služby (obchodní služby), zařizování prezentací pro obchodní účely, záznam psaných komunikací a dat, zaznamenávání písemných sdělení a údajů, zprostředkování obchodů, analýza nákladů a cen, analýza řízení obchodní činnosti, ekonomické studie k obchodním účelům, informace a znalecké posudky vztahující se ke společností a podnikům, obchodní informační služby, obchodní průzkum, obchodní studie, poskytování obchodních informací, poskytování obchodních informací týkajících se franchisingu, poskytování obchodních statistických informací, poskytování prodejních analýz, provádění obchodních průzkumů, průzkum trhu, sběr a systemizace dat z obchodní a podnikatelské činnosti, šíření údajů vztahujících se k obchodním aktivitám, vyhledávání informací o firmách, znalecká odhady a zprávy vztahující se k obchodním záležitostem, zprostředkování obchodních informací, zprávy a studie o situaci na trhu, výroba reklamních filmů, zprostředkování propagace, zprostředkování reklamy, obchodní poradenské služby, týkající se franchisingu, obchodně reklamní služby týkající se franchisingu, cílené zasílání reklamních materiálů, grafická úprava pro reklamní účely, návrh reklamních materiálů; (36) služby nemovitostní, finanční odhady, získávání finančních prostředků a finanční sponzorování, služby úschovy, makléřství, jednatelství, pojišťovací a realitní služby, služby makléřských firem, služby realitních kanceláří vztahující se k nákupu a prodeji pozemků, zprostředkování pojištění majetku, agenturní služby pro prodej majetku za provizi, agenturní služby pro pronájem nemovitostí, agentury nebo makléřství pro pronájem pozemků, agentury nebo zprostředkovatelské firmy pro pronájem budov, agentury zprostředkující pronájmy (byty), akvizice nemovitostí pro třetí osoby, akvizice pozemků k pronájmu, asistence při koupi nemovitostí, finanční služby v oblasti smluv, dohod a vyrovnání týkajících se nemovitostí, finanční zprostředkovatelské služby v oblasti nemovitostí, kanceláře realitní, konzultační služby týkající se nemovitostí, makléřské služby v oblasti nemovitostí, management nemovitostí, nájem budov, nemovitostní (realitní) konzultační služby, poradenské služby týkající se nemovitostí, poskytování informací týkajících se nemovitostí, poskytování informací týkajících se realitních záležitostech prostřednictvím internetu, poskytování realitních informací vztahujících se k nemovitostem a pozemkům, pronájem a nájem nemovitostí, pronájem budov, pronájem bytových jednotek, pronájem domů, pronájem kancelářských prostor, pronájem maloobchodních prostor, pronájem nemovitostí, realitní kancelář, sdílení nemovitostí, sjednávání nájemních smluv a smluv o pronájmu nemovitostí, služby realitní kanceláře, služby v oblasti nemovitostí, správa nemovitostí, správa pozemků, výběr a získávání nemovitostí (v zájmu třetích osob), výběr nájemného, vyhledávání obytných nemovitostí, vyhledávání bytů pro třetí osoby (trvalé ubytování), zajišťování pronájmu nemovitostí, zprostředkování leasingu (pouze nemovitostí), zprostředkování v oblasti nemovitostí, finanční asistence, poskytování finančních informací a údajů, finanční poradenské a konzultační služby, finanční řízení, finanční služby týkající se obchodní činnosti, finanční služby týkající se majetku, finanční služby v oblasti nemovitostí a budov, finanční správa projektů v oblasti nemovitostí, finanční zprostředkovatelské služby, makléřské služby zprostředkující financování jinými finančními institucemi, obstarávání finančních prostředků, zprostředkování, zprostředkování finančních služeb, finanční a realitní oceňování, poskytování informací vztahujících se k oceňování nemovitostí; (41) organizování kongresů a konferencí pro kulturní a vzdělávací účely, organizování večírků, plánování zvláštních akcí, poskytování výuky, příprava a pořádání vzdělávacích akcí, vzdělávací a školicí služby, školení (pořádání a řízení), pořádání a vedení seminářů a pracovních setkání (školení), vzdělávací semináře, organizování vzdělávacích akcí; (42) služby v oblasti informačních technologií, konzultační, poradenské a informační služby v oblasti informačních technologií, návrh a vývoj počítačových systémů, vývoj počítačových systémů, vývoj softwaru, programování a implementace softwaru, webhostingové služby a software jako služba a pronájem softwaru, tvorba internetových webových stránek, navrhování a údržba webových stránek, tvorba počítačových systémů, vývoj webových stránek (služby), vývoj počítačového softwaru, navrhování informačních systémů.

(730) **R 21, s.r.o.**, Koráb 499, Tišnov, 66601, CZ



(210) **O-546363**  
(220) 08.03.2018  
(320) 08.03.2018  
(511) 24, 25, 40, 42  
(540)



(510) (24) bavlněná látka se vzorkem, bavlněné textilie, bavlněné textilní výrobky pro domácnost, flanel (látka), látkové značky a štítky na značení textilií, textilie na výrobu oděvů, oděvní textilie, potištěné textilie, textilie, textilní etikety k připevnění na oděv; (25) baseballové čepice, bundy, čepice s kšiltlem, čepice (pokrývky hlavy), dámské kalhoty, dámské košile, dámské oděvy, dámské svrchní oděvy, dětské oděvy, dětské pokrývky hlavy, dětské svrchní oděvy, fotbalová trička, fotbalové dresy, košile, mikiny, mikiny s kapucí, pánské oděvy, obuv, šály, sportovní oděvy, trička; (40) tisk čísel na textilie a oděvy; (42) navrhování obalů, oděvní návrhářství, navrhování módních doplňků, styling (průmyslový design), navrhování obalového materiálu pro výpočetní techniku, navrhování obalů telefonů, klíčenek a pouzder.

(730) **Ordóñezová Jessica**, Slévačská 902/11, Praha 9, 19800, CZ

(210) **O-547528**  
(220) 23.04.2018  
(320) 23.04.2018  
(511) 7, 9, 17, 37, 40, 42  
(540)

### PRUSA 3D

(510) (7) obráběcí stroje, automatické a poloautomatické stroje určené pro obrábění kovů, plastů, stroje pro výrobu forem z plastů, pisku, části strojů pro obrábění kovů, plastů, laserové řezací stroje, motorem poháněné nástroje a motorem poháněná nářadí, 3D tiskárny a jejich části spadající do této třídy; (9) přístroje a nástroje vědecké, lodní, geodetické, fotografické, kinematografické, optické, přístroje a nástroje pro vážení, měření, kontrolu (dohled), záchranu a výuku, zařízení na zpracování dat, počítače, počítačové programy (software), počítačové tiskárny, pokladny, tonerové kazety pro tiskárny a kopírky, 3D tiskárny spadající do této třídy, elektromechanická zařízení pro výrobu modelů nebo prototypů, 3D skenery, zařízení pro přenos 3D výkresů do fyzických objektů; (17) plastické hmoty pro použití ve výrobě, plastová vlákna, plastické hmoty jako polotovary, guma, gutapčera, azbest, slída, plasty v extrudované formě pro použití ve výrobě (polotovary), nitě z (plastových) materiálů, ne pro textilní použití, plastové látky, polotovary, syntetické pryskyřice (polotovary); (37) instalace, údržba a opravy 3D tiskáren a příslušenství; (40) zpracování materiálů, a to recyklace odpadu, tisk materiálů s 3D tiskárnou (služby tiskárny), gravírování (laserovým řezacím strojem), zpracování prototypů modelů, dílů a komponentů pro osobní, obchodní nebo průmyslové použití, včetně šperků, uměleckých předmětů, ozdob, artefaktů, zboží pro domácnost, hraček, her, hobby modelů, příslušenství vozidel, kancelářských výrobků, spotřebních výrobků, technických dílů, laserové řezání vláken, pronájem 3D tiskáren; (42) vědecké a technologické služby a související výzkum a projektování, průmyslová analýza a výzkum, navrhování, vývoj, návrhy a údržba počítačového hardwaru a softwaru, poradenství v oblasti hardwaru a softwaru, programování, poradenství v oblasti počítačového softwaru, aktualizace počítačového softwaru, návrh a vývoj počítačových systémů, poradenství v oblasti počítačového hardwaru, konverze dat nebo dokumentů z fyzických na elektronická média, konverze dat a počítačových programů, projekční služby, grafické a designové služby, průmyslové návrhářské služby, výzkum v oblasti aplikované mechaniky, údržba počítačového softwaru, výzkum fyziky, počítačové služby, jmenovitě poskytování vyhledávačů pro Internet a světově přístupné počítačové databáze, kontrola kvality, technický výzkum, testování (materiálů).

(730) **Prusa Research s.r.o.**, Partyzánská 188/7a, Praha 7, Holešovice, 17000, CZ

(740) **RETROPATENT s.r.o.**, Dobiášova 1246/29, Liberec, Liberec VI-Rochlice, 46006

(210) **O-548946**  
(220) 26.06.2018  
(320) 26.06.2018  
(511) 32, 33, 35  
(540)



(510) (32) nealkoholické víno, pivo s nízkým obsahem alkoholu, ječmenné víno (pivo); (33) víno, nízkoalkoholické víno, matolinové víno, červené víno, bílé víno, šumivé víno, svažené víno, hroznové víno, jahodové víno, ovocné víno, jablečné víno, šumivé ovocné víno, šumivé hroznové víno, alkoholové trestí, alkoholové výtahy, alkoholické ovocné extrakty, alkoholové želé, předpřipravené alkoholické nápoje, hořké likéry obsahující alkohol, hruškový mošt (s alkoholem), alkoholické nápoje z rýže, nápoje s nízkým obsahem alkoholu, baijiu (čínský destilovaný alkoholický nápoj), alkoholické sycené nápoje, s výjimkou piva, neera (alkoholický nápoj z cukrové třtiny), silné alkoholické nápoje, alkoholické nápoje (destiláty), lihoviny (alkoholické nápoje), vaječný koňak s alkoholem, cachaca (brazilský alkoholický nápoj), alkoholizovaná vína, aperitivy se základem z destilovaných alkoholických lihovin, alkoholické punče, alkoholické energetické nápoje, hotové alkoholické koktejly, alkoholické koktejlové směsi, alkoholické hořké aperitivy, alkopops (ochucené alkoholické nápoje), alkoholické nápoje z ovoce, alkoholické nápoje obsahující ovoce, alkoholické koktejlové nápoje ovocné, alkoholické koktejly s obsahem mléka, alkoholické nápoje na bázi čaje, alkoholické nápoje na bázi kávy, mošt alkoholizovaný (cidre), alkoholické nápoje (s výjimkou piva), přípravky k výrobě alkoholických nápojů, víno na vaření, ostružinové víno (Bokbunjaju), nápoje obsahující víno (stříky), višňový destilát; (35) maloobchod, velkoobchod a internetový obchod s víny a alkoholickými nápoji všeho druhu, propagační, prezentační, a reklamní činnost, obchodní poradenství v oblasti vín a alkoholických nápojů, inzertní činnost všeho druhu, služby reklamní agentury, pomoc při řízení obchodní činnosti, obchodní administrativa, kancelářské práce, prezentace výrobků v komunikačních médiích pro účely maloobchodu, pronájem, aktualizování, zasílání a rozšiřování reklamních materiálů zákazníkům (letáky, prospekty, tisky, vzorky), vyhledávání dat v počítačových souborech (pro třetí osoby), služby v oblasti grafické úpravy pro reklamní účely, televizní reklama, venkovní reklama, organizování výstav komerčních nebo reklamních nebo propagačních, předvádění zboží prostřednictvím Internetu nebo katalogu, přeskupování a shromažďování (kromě dopravy) různých výrobků pro třetí osoby za účelem umožnit spotřebiteli pohodlně vybrat, prohlížet a kupovat (kromě přepravy) prostřednictvím katalogu a/nebo Internetu a nebo zásilkového prodeje, návrh reklamních materiálů, aktualizace reklamních materiálů, pronájem reklamních ploch, pronájem billboardů (reklamních tabulí), vylepování plakátů.

(591) Barevná

(730) **VVINE import s.r.o.**, Branická 213/53, Praha 4, Braník, 14700, CZ

- (210) **O-548988**  
(220) 28.06.2018  
(320) 28.06.2018  
(511) 1, 2, 35  
(540)



- (510) (1) produkty stavební chemie, pomocné stavební chemické prostředky, pryskyřice, chemikálie pro průmysl, chemická činidla, lepidla v rámci této třídy; (2) nátěry, ochranné nátěry, nátěry na dřevo, ředidla na nátěry, barvy, laky, konzervační přípravky pro ochranu dřev; (35) maloobchodní, velkoobchodní a zprostředkovatelská činnost v oblasti obchodu s produkty stavební chemie, nátěry včetně ochranných nátěrů a nátěrů na dřevo a ředidly na nátěry, komerční využití internetu v oblastech obchodu a nabídky produktů stavební chemie, nátěrů včetně ochranných nátěrů a nátěrů na dřevo a ředidel na nátěry, internetový obchod (e-shop) s produkty stavební chemie, nátěry včetně ochranných nátěrů a nátěrů na dřevo a ředidly na nátěry, inzertní, propagační služby a komerční informační služby prostřednictvím internetu za účelem obchodu s produkty stavební chemie, nátěry včetně ochranných nátěrů a nátěrů na dřevo a ředidly na nátěry, propagační činnost a reklama, marketing, franchising.

- (591) Barevná  
(730) **JanoCo s.r.o.**, Albrechtická 2160/39, Krnov, 79401, CZ  
(740) Jansa, Mokřý, Otevřel & partneři s.r.o., Mgr. et Mgr. Petr Mališ, advokát, Sokola Tůmy 743/16, Ostrava, Mariánské Hory, 70900

- (210) **O-549013**  
(220) 28.06.2018  
(320) 28.06.2018  
(511) 9, 16, 35, 38, 39, 41  
(540)

### 7 Sedmička pro ŽENY

- (510) (9) informace, data a databáze na elektronických, magnetických a optických nosičích všeho druhu a v elektronických, datových, informačních a telekomunikačních sítích všeho druhu, multimediální aplikace, a to elektronické informační katalogy, časopisy a noviny, knihy, prospekty, plakáty, data a databáze na papírových nosičích, kalendáře, fotografie, pohlednice, samolepky, knihařské výrobky, učebnice, křížovky, katalogy, učební a výukové pomůcky s výjimkou přístrojů, papírnické zboží; (35) inzertní činnost, reklamní a propagační činnost, pronájem reklamních ploch na internetu, marketing, prezentace výrobků a služeb v komunikačních médiích pro účely maloobchodu za účelem jejich prohlídky a nákupu zákazníky, telemarketingové služby, služby předplatného novin a časopisů pro třetí osoby; (38) přenos dat, zpráv a informací, komunikace poskytované elektronicky, elektronické šíření elektronických periodik a knih, elektronických, počítačových, datových a telekomunikačních sítí (zejména prostřednictvím internetu), telekomunikace informací, telekomunikace prostřednictvím počítačových terminálů, telematických systémů, satelitů, rozhlasu a telefonu, služby mobilní telekomunikační sítě (předplacené i dodatečně hrazené), směrovací a spojovací služby pro telekomunikace, poskytování telekomunikačních připojení ke globální počítačové síti (zejména k internetu), služby v oblasti datové komunikace, zprostředkovatelská činnost v oblasti telekomunikací a datových služeb, poradenská činnost v oblasti telekomunikací a datových služeb, služby elektronické pošty, služby multimediálních a textových zpráv, poskytování přístupu k informačním službám a databázím, informační služby na internetu spojené s telekomunikacemi, provozování internetových portálů, poskytování internetových diskusních fór, služby zasilání zpráv, pronájem zařízení pro přenos informací, půjčování telefonů a telekomunikačních zařízení, šíření elektronických informací, zpráv textových, zvukových a zvukově-obrazových, a to elektronických novin, časopisů, knih a děl prostřednictvím informační, datové nebo elektronické nebo komunikační nebo telekomunikační sítě (zejména prostřednictvím počítačové sítě internet), služby na internetu v rámci této třídy, zprostředkování připojení

na internet, výměna elektronických zpráv a informací, služby zabezpečující audiovizuální komunikaci prostřednictvím satelitů, šíření audiovizuálních děl, zpráv a informací, anket a soutěží v rámci této třídy; (39) služby distribuční (doprava) - distribuce knih, novin a časopisů; (41) nakladatelství a vydavatelství periodických a neperiodických publikací, zejména společenských, zábavních, vzdělávacích a odborných časopisů, a to tištěných na papírových nosičích i v elektronické podobě, včetně textových, zvukových a zvukově-obrazových zpráv a informací na elektronických, magnetických a optických nosičích všeho druhu, ediční a publikační činnost, včetně nahrávání zvukových a zvukově-obrazových nosičů a pořadů pro rozhlasové a televizní vysílání, půjčování publikací a nahraných zvukových a zvukově-obrazových nosičů, produkční a agenturní činnost v oblasti zábavy, vzdělávání, kultury a sportu, včetně pořádání zábavních a společenských aktivit, vzdělávacích akcí, hobby-soutěží, zájmových klubů, setkání a přednášek, včetně akcí na podporu zdravého životního stylu a společenského uplatnění a aktivity zájmových skupin, kulturních a/nebo vzdělávacích výstav, informační, konzultační, poradenské a obstaratelské služby v oboru nakladatelské a vydavatelské činnosti, produkční a agenturní činnost v oblasti zábavy, kultury, vzdělávání, zájmové činnosti a společenských aktivit.

- (591) Barevná  
(730) **EMPRESA MEDIA, a.s.**, Mikuleckého 1309/4, Praha 4, Braník, 14700, CZ  
(740) Mgr. Kateřina Čápková, advokát, Mgr. Kateřina Čápková, Mikuleckého 1311/8, Praha 4, Braník, 14700

- (210) **O-549582**  
(220) 31.07.2018  
(320) 31.07.2018  
(511) 29, 30, 35, 43  
(540)



- (510) (29) maso, ryby, drůbež a zvěřina, masové výtahy, ovoce a zelenina konzervované, sušené a zavařené, vejce, mléko a mléčné výrobky, jedné oleje a tuky, bramborové lupínky, hranolky (bramborové), salámy, sýry, sýrové omáčky (dipy); (30) cheesburgery, sendviče, tortilly, pizzy, tacos, zákusky, koláče, zálivky, těsto, pečivo, housky, omáčky (chuťové přísady), majonézy, mouka a obilninové přípravky, chléb, pečivo a cukrovinky, med, droždí, sůl, hořčice, ochucovadla do pokrmů, koření a chuťové přísady, žemle, mražené těsto, mražená pizza, čerstvá pizza, čerstvý chléb, sladké polevy; (35) objednávání výše uvedených výrobků ve tř. 29 a 30 pomocí on-line počítačové sítě; (43) restaurace, kavárny, jídelny, bufety, bistra, catering, služby zajišťující stravování a nápoje, rezervace restaurací a objednávání jídel pomocí on-line počítačové sítě.

- (591) Barevná  
(730) **Zelinka František**, Hlaváčova 1158/14, Praha 8, 18200, CZ  
**Zelinka František**, Bernolákova 9, Praha 4, 14000, CZ  
(740) František Zelinka, Bernolíkova 9, Praha 4, 14000

- (210) **O-550404**  
(220) 11.09.2018  
(320) 11.09.2018  
(511) 29, 30, 35, 40  
(540)

### Datlovky Jarmila Kuchařová

- (510) (29) konzervované, mražené, sušené a vařené ovoce a zelenina, želé, džemy, kompoty, ovocné a zeleninové pomazánky, zázvorový a ovocný džem, ovocné a zeleninové pyré, zpracované ovoce, houby a zelenina, loupané ovoce, nakládané ovoce, houby a zelenina, míchané zpracované ovoce, ovocná kůra, sušená a nakládaná ovocná kůra, zpracovaná jádra ořechů a oříšků, datle, datlová pasta (syrová), tyčinky z datlové pasty zpracované

jako pochutina, datlové tyčinky s ovocem, pražené, konzervované, solené, zpracované, loupané ořechy, blanširované ořechy, nakládané, kandované a ochucené ořechy, sušené kokosové ořechy a pochutiny, pyl zpracovaný jako potravina, svačiny z masa, ovoce a zeleniny, zpracovaná sója, hotová jídla ze zpracovaného ovoce nebo zeleniny, svačiny a přílohy z brambor, jídla na bázi zpracovaného ovoce a zeleniny, mléko, vejce a výrobky z nich, oleje a jedlé tuky, tukové náhražky a suroviny, zpracované obilní klíčky, potravinové přípravky zařazené v této třídě obsahující látky živočišného původu (maso, masové výtahy), pomazánky s ořechovým nebo nugátovým základem, pochutiny na bázi ořechů, chuťovky na bázi sušeného ovoce, tyčinky z ořechů nebo semínek, arašidová pasta, kokosový prášek, směsi sušeného ovoce a zpracovaných oříšků jako pochutina, zpracovaná dýhová semínka, mandle zpracované, slunečnicová semínka zpracovaná, jogurt, jogurtové svačinky v kombinaci s oříšky, mušli a dalšími obilninami; (30) potravinářské mouky, výrobky z mouky, z luštěnin a obsahující mouku z obilovin a/nebo z luštěnin pro další zpracování spadající do této třídy, mouka sloužící jako dělicí produkt pro pekařské a cukrářské výrobky, pečivové hmoty, pasty nebo prášky (pekárenské a cukrářské), výrobky expandované, extrudované, včetně ostatních výrobků zdravé a racionální výživy obsahující biodegradovatelné látky, obalová pouzdra z mouky a přírodní vlákniny, pekařské a cukrářské výrobky, pekařské a cukrářské výrobky k dopečení, chléb, chlebičky a taštičky, též plněné masem, sýrem, zeleninou, pizza, chlebové konzervy, kvásek, kvasnice, běžné, jemné a trvanlivé pečivo, housky, též plněné masem, sýrem, rohlíky, bagety, škrobové výrobky, sladové pečivo, vafle, sušenky a jemné pečivo pro rychlé občerstvení s použitím tuku, vajec, mléka, džemu, citronů, ořechů, kakaa, čokolády, cukru a koření, drobné cukroví a cukrovinky, perníky a perníčky, moučníky, bábovky, koláče a koláčky, bohatě zdobené ženichovský koláč, velké kulaté koláče s náplní hruškovou, tvarohovou a makovou, dorty, cukrovinkové ozdoby na dorty, cukrovinky ke zdobení vánočního stromčeka drobné pečivo, oplatky, cukrovinky nečokoládové i čokoládové, čokoládové ozdoby na dorty, čokoládové pěny, čokoládové pomazánky s oříšky, dezertní pěny (cukrářské výrobky), dochucovadla, dresinky, fondány (cukrovinky), lívance, makronky (cukroví), med, mini zákusky (dortíky), směsi a těsta na dorty, těsto, pečivo s náplní i neplněné ze sladkého těsta, preclíky, pečivo z lineckého a biskvitového těsta, káva, kávové náhražky a přísady, čaj, kakao a kakaové přípravky a výrobky, čokoláda, rýže, cukr, med, mák, sůl, droždí, kypřicí prášky, melasový sirup, koření a jeho směsi, potravinářské dressings a zahušťovače, sušené byliny, jejich výtahy a náhražky spadající do této třídy, dehydratovaná hotová jídla a směsi k přípravě hotových jídel na bázi rostlinného původu (rýže, těstovin), mandlové těsto a marcipán, zmrzlina, trestí a výtahy do potravin, nikoliv pro lékařské účely; (35) maloobchodní a velkoobchodní služby, obchodní dodavatelské služby, zprostředkování interaktivního obchodu pomocí globálních komunikačních sítí (internet), shromažďování různého zboží pro třetí osoby (kromě jejich přepravy) za účelem umožnění spotřebitelům, aby si tyto výrobky mohli pohodlně prohlížet a nakupovat, elektronický obchod prostřednictvím internetu (online-shop) to vše s výrobky: dietní potraviny a dietetické přípravky pro léčebné nebo veterinární účely, potravní doplňky pro lidskou potřebu a pro zvířata, maso, ryby, drůbež a zvěřina, masové výtahy, konzervované, mražené, sušené a vařené ovoce a zelenina, želé, džemy, kompoty, vejce, mléko a mléčné výrobky, jedlé oleje a tuky, káva, čaj, kakao a kávové náhražky, rýže, tapioka a ságo, mouka a obilninové přípravky, chléb, pečivo a cukrovinky, polevy, cukr, med, melasa, droždí, prášek do pečiva, sůl, hořčice, ocet, omáčky (chuťové přísady), koření, zmrzlina, zrní a zemědělské, zahradnické a lesní produkty, živá zvířata, čerstvé ovoce a zelenina, semena, rostliny a květiny, krmiva pro zvířata, slad, piva, minerální vody, šumivé nápoje a jiné nápoje nealkoholické, nápoje a šťávy ovocné, sirupy a jiné přípravky k zhotovování nápojů, alkoholické nápoje (s výjimkou pív), inzerce, organizování a zajišťování obchodních předváděcích akcí výrobků a služeb, obchodní nebo podnikatelské informace, propagační činnost, organizování komerčních a reklamních výstav, rozšiřování vzorků zboží, správa obchodních zájmů třetích osob, vypracování statistických přehledů, poradenství v oblasti organizace a ekonomiky podnikání, marketing, průzkum a analýzy trhů, distribuce zboží k reklamním účelům, rozmnožování dokumentů, direct mailing, on-line propagace na datové komunikační síti, on-line inzerce, zajištění a realizace propagačních kampaní, předváděcí činnost, personální poradenství, export a import, kompilování reklam k použití jako webové stránky na Internetu, řízení a správa počítačových databází, reklamní služby poskytované prostřednictvím databáze, sběr a kompilování počítačové databáze, průzkum trhu prostřednictvím počítačové databáze; (40) služby pekařství a cukrářství, spadající do této třídy, a to zpracování těsta, zhotovování pekařských a cukrářských polotovarů a jejich pečení, konzervování potravin, včetně uzení, lisování ovoce, mletí.

(730) **Kuchařová Jarmila**, Pod Šimlem 513, Sviadnov, 73925, CZ  
(740) Silesia Patent, s.r.o., Soukromá 261, Václavovice, 73934

(210) **O-550412**  
(220) 11.09.2018  
(320) 11.09.2018  
(511) 9, 35  
(540)

PV TRADE

(510) (9) elektronická data a databáze, elektronický informační portál, fotovoltaické solární moduly, solární panely, střídače (měniče napětí), včetně jejich příslušenství, elektrické a solární baterie, nabíječky, regulátory nabíjení, konektory, solární kabely; (35) velkoobchodní a maloobchodní prodej, zásilkový prodej a elektronický obchod (e-shop) prostřednictvím komunikačních sítí (Internet) s výše uvedenými výrobky ve třídě 9, a to fotovoltaickými solárními moduly, solárními panely, střídači (měniči napětí), včetně jejich příslušenství, elektrickými a solárními bateriemi, nabíječkami, regulátory nabíjení, konektory, solárními kabely, obchodní informační služby a inzertní činnost, poskytování obchodních informací.  
(730) **Solarity s.r.o.**, Vostrovská 787/45, Praha 6, Dejvice, 16000, CZ  
(740) GATODE s. r. o., Ing. Mgr. Denisa Dudová, Vršovická 478/51, Praha 10, Vršovice, 10100

(210) **O-550722**  
(220) 26.09.2018  
(320) 26.09.2018  
(511) 29, 30  
(540)

CHEETOS CRUNCHOS

(510) (29) maso, ryby, drůbež a zvěřina, masové výtahy, konzervované, sušené a vařené ovoce a zelenina, rosoly, džemy, kompoty, vejce, mléko a mléčné výrobky, jedlé oleje a tuky, potraviny a nebo pokrmy převážně z brambor, ořechů, ořechových výrobků, semen, ovoce, zeleniny nebo jejich kombinací, včetně bramborových lupínků, bramborových křupek, ovocných lupínků, snacků na bázi ovoce, pomazánek na bázi ovoce, zeleninových lupínků, snacků na bázi zeleniny, pomazánek na bázi zeleniny, taro lupínků, vepřových snacků, hovězích snacků, snacků na bázi sóji; (30) káva, čaj, kakao, kávové náhražky, rýže, tapioka a ságo, mouka a přípravky z obilovin, chléb, pečivo a cukrovinky, zmrzlina, med, sirupy a melasa, droždí, prášek do pečiva, sůl, hořčice, ocet, omáčky (k ochucení), koření, led, hotové snacky sestávající převážně z obilí, kukuřice, obilovin nebo jejich kombinací, včetně kukuřičných lupínků, tortilla chipsů, pita chipsů, rýžových chipsů, rýžových koláčků, rýžových sušenek, sušenek, preclíků, putovaných snacků, popcornu, kandovaného popcornu, kandovaných arašidů, dipů pro snacky, salsy, tyčinek na bázi obilnin a kukuřice.  
(730) **PepsiCo, Inc.**, 700 Anderson Hill Road, Purchase, 10577-1444, NY, US  
(740) Všečečka Zelený Švorčík Kalenský a partneři, advokátní a patentová kancelář, JUDr. Otakar Švorčík, advokát, Hálkova 2, Praha 2, 12000

(210) **O-550767**  
(220) 27.09.2018  
(320) 27.09.2018  
(511) 12  
(540)

INITIA

(510) (12) vozidla a dopravní prostředky.  
(730) **Engler Peter Ing.**, Haškova 39, Banská Bystrica, 974 11, SK  
(740) GATODE s. r. o., Ing. Mgr. Denisa Dudová, Vršovická 478/51, Praha 10, Vršovice, 10100

(210) **O-551091**  
(220) 12.10.2018  
(320) 12.10.2018  
(511) 20, 35, 37  
(540)



(510) (20) chytrý nábytek, houpačky všeho druhu, ohýbaný nábytek, nábytek ze dřeva, kovový nábytek, zahradní nábytek, nábytek a truhlářské výrobky všeho druhu v rámci této třídy; (35) velkoobchod, maloobchod a eshop s výše zmíněnými výrobky ve třídě 20; (37) truhlářské služby, údržba nábytku, opravy nábytku, instalace nábytku.

(591) Barevná  
(730) **Sovadina Václav Bc.**, Bohdíkova 2195/40, Šumperk, 78701, CZ  
(740) Macek and Partners, Mgr. Jiří Macek, Sázavská 751/16, Praha 2, Vinohrady, 12000

(210) **O-551190**  
(220) 07.12.2018  
(320) 07.12.2018  
(511) 35, 38, 41, 45  
(540)



(510) (35) reklama, propagace, reklama on-line v počítačové síti, rozšiřování reklamních materiálů, rozhlasová reklama, televizní reklama; (38) přenos vysílání prostřednictvím družic, televizní vysílání, vysílání kabelové televize; (41) dabing, divadelní představení, filmová tvorba, půjčování filmů, služby nahrávacích studií, nahrávání a střih videopásek, výroba divadelních a jiných představení, výroba televizních programů, výroba videofilmů, televizní zábava, organizování živých vystoupení; (45) licence duševního vlastnictví (audio a audiovizuálních děl), ochrana duševního vlastnictví.

(730) **Soukup Petr**, Haškova 837/12, Praha 7, 17000, CZ

(210) **O-551470**  
(220) 29.10.2018  
(320) 29.10.2018  
(511) 9, 16, 35  
(540)



(510) (9) počítačový software, počítačové databáze a počítačový software pro zadávání, ukládání, zpracovávání a vyhledávání informací týkajících se podnikání v oblasti personálních služeb a vyhledávání nových pracovníků, software pro hodnocení a vzdělávání zaměstnanců a uchazečů o práci, software v oblasti řízení lidských zdrojů, software v oblasti vyhledávání nových pracovníků; (16) tištěné materiály a výukové texty; (35) personální služby týkající se krátkodobých pracovníků, krátkodobé personální obsazování, trvalé personální obsazování, nábor zaměstnanců, služby zprostředkovatelské práce, provádění psychologických testů pro výběr

pracovníků s cílem stanovit jejich vhodnost pro zaměstnání, individuální testování pro stanovení schopnosti pracovníků, personální služby týkající se krátkodobých odborných pracovníků, vyhledávání krátkodobých pracovních příležitostí pro odborné pracovníky, nábor odborných pracovníků, zprostředkovatelské práce pro vyhledávání pracovních příležitostí pro odborné pracovníky, provádění testů jednotlivců s cílem stanovit schopnosti pro zaměstnání, provádění testů s cílem stanovit odborné znalosti v daném oboru, zručnost a koordinaci pohybu zaměstnanců a krátkodobého pomocného personálu, služby hodnocení a výběru uchazečů o práci, předváděcí služby a služby podpory prodeje, administrativní řízení komerčního podniku, reklama, obchodní řízení, služby obchodní administrativy, kancelářské služby, obchodní informace a poradenství týkající se zajišťování krátkodobého a smluvního personálu, personální řízení a poradenství v oblasti zdrojů, služby obchodních konzultací, zejména služby řízení kariérního rozvoje, zajišťování pracovních příležitostí pro rozvoj kariéry, náborové služby, poradenství v oblasti zaměstnanosti, převádění zaměstnanců, konzultace týkající se lidských zdrojů, konzultace o personálním řízení, konzultace o udržení zaměstnanců a o řízení kariérního rozvoje, služby vedení životopisů, služby srovnávání životopisů, služby auditu a daňové přípravy, služby outsourcingu obchodních procesů.

(591) Barevná  
(730) **OND Direct s.r.o.**, U Elektry 203/8, Praha 9, Hloubětín, 19800, CZ  
(740) Mgr. Jan Bouček advokát, Opatovická 1649/4, Praha, 11000

(210) **O-551715**  
(220) 08.11.2018  
(320) 08.11.2018  
(511) 9, 35, 41  
(540)



(510) (9) elektronické publikace ke stažení, elektronické databáze, zvukové záznamy a videonahrávky; (35) merchandising, zpracování textů; (41) vzdělávání, zábava, sportovní a kulturní činnosti, vzdělávací a zábavní služby zaměřené na sdílení audio a video nahrávek, poskytování informací týkajících se on-line zábavy z počítačové databáze na internetu, poskytování multimediální zábavy prostřednictvím webových stránek, pořádání a zajišťování odborných tematických seminářů, eventů, workshopů a konferencí, vzdělávací informace, odborné informační, poradenské a konzultační služby vztahující se k obchodnímu vzdělávání, vydávání on-line deníků, psaní blogů, psaní textů a publikování textů, s výjimkou reklamních textů, elektronické publikace knih a periodik on-line, vydávání tiskovin, s výjimkou reklamních textů, televizní produkce a prezentace, tvorba videonahrávek.

(730) **Mařhová Michaela Ing.**, Vendolí 33, Vendolí, 56914, CZ  
(740) GATODE s. r. o., Ing. Mgr. Denisa Dudová, Vršovická 478/51, Praha 10, Vršovice, 10100

(210) **O-551734**  
(220) 09.11.2018  
(320) 09.11.2018  
(511) 6, 19, 20  
(540)

### Rolety Zebra Fexi

(510) (6) žaluzie kovové horizontální, zejména meziokenní, interiérové a speciální pro dvojitě a trojitě zasklená okna, rolety kovové, zejména venkovní navíjecí s kovovými lamelami navíjecí v kombinaci ze sítí, ovládané ručně, elektricky i dálkově, vrata kovová, zejména hliníková navíjecí plná, prosklená či s průduchy, ovládaná elektricky, dálkově či s nouzovým ručním ovládním, mříže kovové bezpečnostní navíjecí, zejména hliníkové, ovládané ručně, elektricky či dálkově, markýzy kovové, zejména korbové, ramenové výsuvné balkónové clony a prostorové s ovládním ručním, elektrickým, dálkovým či automatickou regulací na slunce a vítr; (19) žaluzie horizontální plastové či dřevěné, zejména meziokenní, interiérové a speciální pro dvojitě a trojitě zasklená okna, žaluzie vertikální s plastovými lamelami šikmými či obloukové interiérové s ovládním ručním,

elektrickým či dálkovým, rolety s plastovými lamelami, zejména venkovní navíjecí v kombinaci rolety se sítí, s ovládním ručním, elektrickým i dálkovým, dveře lamelové shrnovací plastové plné nebo prosklené, s madlem, klikou i zámkem, sítě proti hmyzu do oken či dveří, pevné, odnímatelné či otevíratelné s magnetickým jističením; (20) textilní vertikální žaluzie, zejména interiérové, šikmé a obloukové s ovládním ručním, elektrickým či dálkovým, rolety textilní interiérové, rolety do střešních oken, rolety ovládané pružinou, rolety ovládané kuličkovým řetízem.

(730) **BOIS Services s.r.o.**, Olomoucká 29/267, Opava, 74601, CZ

(210) **O-551735**

(220) 09.11.2018

(320) 09.11.2018

(511) 6, 19, 20

(540)

### FEXI

(510) (6) žaluzie kovové horizontální, zejména meziokenní, interiérové a speciální pro dvojité a trojitě zasklená okna, rolety kovové, zejména venkovní navíjecí s kovovými lamelami navíjecí v kombinaci ze sítí, ovládané ručně, elektricky i dálkově, vrata kovová, zejména hliníková navíjecí plná, prosklená či s průduchy, ovládaná elektricky, dálkově či s nouzovým ručním ovládním, mříže kovové bezpečnostní navíjecí, zejména hliníkové, ovládané ručně, elektricky či dálkově, markýzy kovové, zejména korbové, ramenové výsuvné balkónové clony a prostorové s ovládním ručním, elektrickým, dálkovým či automatickou regulací na slunce a vítr; (19) žaluzie horizontální plastové či dřevěné, zejména meziokenní, interiérové a speciální pro dvojité a trojitě zasklená okna, žaluzie vertikální s plastovými lamelami šikmé či obloukové interiérové s ovládním ručním, elektrickým či dálkovým, rolety s plastovými lamelami, zejména venkovní navíjecí v kombinaci rolety se sítí, s ovládním ručním, elektrickým i dálkovým, dveře lamelové shrnovací plastové plné nebo prosklené, s madlem, klikou i zámkem, sítě proti hmyzu do oken či dveří, pevné, odnímatelné či otevíratelné s magnetickým jističením; (20) textilní vertikální žaluzie, zejména interiérové, šikmé a obloukové s ovládním ručním, elektrickým či dálkovým, rolety textilní interiérové, rolety do střešních oken, rolety ovládané pružinou, rolety ovládané kuličkovým řetízem.

(730) **BOIS Services s.r.o.**, Olomoucká 29/267, Opava, 74601, CZ

(210) **O-551768**

(220) 12.11.2018

(320) 12.11.2018

(511) 35, 43

(540)



(510) (35) reklamní, marketingové a propagační služby, stránkový prodej potravin a nápojů; (43) bistro, restaurační služby zajišťování stravování a nápojů.

(591) Barevná

(730) **Mužik Jan**, U školky 669, Velké Popovice, 25169, CZ

**Houžvík Lukáš**, Lomená 567, Beroun, 26601, CZ

(740) Lukáš Houžvík, Lomená 567, Beroun, 26601

(210) **O-551848**

(220) 15.11.2018

(320) 15.11.2018

(511) 9, 16, 35, 41

(540)



(510) (9) paměťová média všeho druhu - nahané nosiče dat, zejména pro výuku cizích jazyků, materiály pro vzdělávací kurzy ke stažení; (16) výrobky z papíru a to letáky, brožury, obtisky, obalový materiál z papíru, ozdobné a propagační předměty z papíru, periodické a neperiodické tiskoviny, knihy, učebnice, sešity, noviny a časopisy, slovníky, fotografie, firemní tiskoviny, diáře, kalendáře, učební, školní a psací potřeby spadající do této třídy, tiskoviny, učební, školní a psací potřeby pro reklamní účely, instruktážní a učební materiál; (35) reklamní a marketingové činnosti, zejména v oblasti vzdělávání, maloobchodní, velkoobchodní a elektronický prodej vzdělávacích potřeb a pomůcek; (41) vzdělávací, školicí a lektorské činnosti, pořádání kurzů a školení, služby jazykové agentury - výuka cizích jazyků, překladatelství a tlumočení, výchovné činnosti, výchova dětí a mládeže, organizování a pořádání vzdělávacích, výchovných, společenských, kulturních, zábavních nebo sportovních akcí, vydavatelské a nakladatelské činnosti, elektronické publikování, poskytování vzdělávacích informací, poradenství a konzultace v oblasti vzdělávání a zábavy, vydávání elektronických knih a časopisů online.

(591) Barevná

(730) **Kovářová Ladislava Mgr.**, Chebská 2222, Černošice, 25228, CZ

(210) **O-551876**

(220) 15.11.2018

(320) 15.11.2018

(511) 25, 35, 40

(540)



(510) (25) oděvy, oblečení pro volný čas, svrchníky (kabáty), plédy jako oblečení, peleríny, ponča, krátké kabáty, pláště, saka, bundy, rukavice, šály, kravaty a šátky, čelenky (oděvy), obuv, pokrývky hlavy, opasky, pásky k oděvům; (35) maloobchodní prodej, zásilkový prodej a elektronický obchod (e-shop) prostřednictvím komunikačních sítí (Internet) s oblečením, obuví a pokrývkami hlavy, obchodní informace, merchandising, event marketing (získávání zákazníků pořádáním akcí), propagační, reklamní, marketingová, informačně-obchodní a inzertní činnost, organizování propagačních nebo komerčních výstav a předvádění výrobků a služeb pro komerční a reklamní účely; (40) krejčovství (výroba na zakázku), aplikace ozdob na oděvy, aplikace výtvarných motivů a vzorů na tkaniny, barvení textilu, barvení látek nebo oděvů, kalandrování tkanin, textilií, nemačková úprava textilií (oděvů), potiskování textilií, příprava a zpracování textilií, úprava tkanin a textilií, zpracování a úprava textilu a textilií, úprava oděvů, vyšívání, poradenské služby týkající se barvení, poskytování informací o zpracování a úpravě textilií a oděvů.

(730) **Mygroup s.r.o.**, Bělehradská 234/120, Praha 2, Vinohrady, 12000, CZ

(740) **GATODE s. r. o.**, Ing. Mgr. Denisa Dudová, Vršovická 478/51, Praha 10, Vršovice, 10100

(210) **O-551929**  
(220) 17.11.2018  
(320) 17.11.2018  
(511) 20, 30, 35  
(540)



(510) (20) sochy, figurky, umělecké předměty, ozdoby a dekorativní předměty, vše vyrobené z dále uvedených materiálů: dřevo, vosk, sádra, umělá hmota, nekovové nádoby, uzávěry a držáky pro ně, nezpracované a polozpracované materiály bez určitého účelu zahrnuté v této třídě, a to: výrobky ze skla, porcelánu, keramiky, kameniny, terakoty a skla, nábytek a bytové zařízení, vše spadající do této třídy; (30) káva, čaj, kakao a jejich náhražky, pekárenské výrobky, cukrovinky, čokoláda a zákusky, cukr, přírodní sladidla, sladké polevy a náplně, výrobky z včelích produktů spadající do této třídy, slané výrobky spadající do této třídy chuťové přísady, ochucovadla a koření, rýže; (35) maloobchod a velkoobchod s výrobky výše uvedenými ve třídách 20 a 30 a s dále uvedenými výrobky: domácí a kuchyňské potřeby a dózy, nádoby a boxy, nádobí na vaření a nádobí na stolování, kromě nožů, vidliček a lžic, zahradnické pomůcky, hřebeny a mycí houby, kosmetické a toaletní potřeby, výrobky ze skla, porcelánu, keramiky, kameniny, terakoty a skla, konzervované, sušené a vařené ovoce a zelenina, želé, džemy, kompoty, potravinářské oleje a tuky, jedlý hmyz, náhražky mléka, luštěniny a ořechy upravené pro lidskou spotřebu, semena určená pro konzumaci lidmi, maloobchod a velkoobchod s bio potravinami, fair trade potravinami a ručně dělanými výrobky.

(591) Barevná  
(730) **Fair Trade Centrum s.r.o.**, V olšinách 889/40, Praha 10, Strašnice, 10000, CZ

(210) **O-552003**  
(220) 21.11.2018  
(320) 21.11.2018  
(511) 7, 12, 35, 37, 39, 42  
(540)



(510) (7) stavební stroje a jejich součásti, zdvihadla a pojezdná zdvihadla, jeřáby mostové a portálové, mobilní, vyprošťovací jeřáby, autojeřáby, náhradní díly k těmto typům jeřábů, hydraulická ovládací zařízení pro stroje, zdvihací zařízení (stroje), zvedací stroje, kovové ramenové nakladače kontejnerů; (12) pozemní vozidla všeho druhu, jejich součásti, přívěsy a návěsy pro vozidla, příslušenství a náhradní díly spadající do této třídy, a to nástavby na motorová vozidla a jejich části, automobily, nákladní automobily, osobní automobily, samořídící automobily, robotické automobily, lehké nákladní automobily, malé dodávkové automobily, automobilové karoserie, automobilové podvozky, nárazníky automobilů, dveře automobilů, autobusy, autokaravany, elektrická auta, sklápěcí nákladní auta, zahrádky na auta, plošinová auta, pásová vozidla, kolejová vozidla, samonakládací vozidla, průmyslová vozidla, elektrická vozidla, obojživelná vozidla, užitková vozidla, tramvaje (vozidla), kloubová vozidla, motorky, díly na úpravu automobilové karoserie prodávané v sadách; (35) propagační činnost a reklama, prezentace firmy na výstavách a veletrzích, reklama na internetu, zajišťování administrativních služeb (vedení potřebné dokumentace) v oblasti jeřábového provozu, zprostředkování obchodu s autojeřáby, příslušenstvím a náhradními díly k autojeřábům; (37) montáž, údržba, revize, opravy a instalační služby dopravních prostředků, opravy, generální opravy, rekonstrukce a servis jeřábových celků, mobilních jeřábů (autojeřáby, vyprošťovací jeřáby, hydraulické ruky), cisteren, sklápěčů,

hydraulických zařízení, revize zdvihacích zařízení, montáž, opravy, revize a revizní zkoušky zdvihadel a pojezdných zdvihadel, jeřábových drah a ocelových konstrukcí účelových staveb, montáž hydraulických nakládacích jeřábů na podvozky vozidel, obnova a rekonstrukce motorů a strojů, revizní a provozní zkoušky, montáž, servis nadstaveb užitkových vozidel, montáž, servis ramenových nakladačů kontejnerů, montáž, servis a opravy návěsů a návěsových technik, servis tahačů, kontrola, servis a seřízení brzdových soustav, servis a seřízení geometrie, servis a rekonstrukce cisteren, cisternových návěsů a přívěsů, pneuservis (služby), pronájem stavebních strojů a zařízení; (39) autopůjčovna (služby), odtahování dopravních prostředků při poruchách, asistenční služby v oblasti dopravy, pronájem motorových vozidel, balení a skladování zboží, pronájem a půjčování automobilů, pronájem parkovacích míst, autodoprava, doprava a přeprava; (42) stavební inženýrství, bezpečnostní testování jeřábů, technický dozor a inspekce, služby testování, ověřování a kontroly kvality prováděné osobou odpovědnou za technický stav a provoz jeřábů, tlakové zkoušky cisteren, kalibrace bezpečnostních zařízení, geodetické zaměření zdvihadel a pojezdných zdvihadel, jeřábů mostových a portálových, jeřábových drah a ocelových konstrukcí účelových staveb, konstrukční a projektová poradenská činnost v oboru zvedací techniky, kontrola kvality, zkoušky materiálů.

(730) **Servis jeřábů, a.s.**, Netovická 374, Slaný, 27401, CZ  
(740) BOHEMIA PATENT, Ing. Jana Vandělíková, Vodičkova 791/41, Praha 1, 11000

(210) **O-552005**  
(220) 21.11.2018  
(320) 21.11.2018  
(511) 7, 12, 35, 37, 39, 42  
(540)



(510) (7) stavební stroje a jejich součásti, zdvihadla a pojezdná zdvihadla, jeřáby mostové a portálové, mobilní, vyprošťovací jeřáby, autojeřáby, náhradní díly k těmto typům jeřábů, hydraulická ovládací zařízení pro stroje, zdvihací zařízení (stroje), zvedací stroje, kovové ramenové nakladače kontejnerů; (12) pozemní vozidla všeho druhu, jejich součásti, přívěsy a návěsy pro vozidla, příslušenství a náhradní díly spadající do této třídy, a to nástavby na motorová vozidla a jejich části, automobily, nákladní automobily, osobní automobily, samořídící automobily, robotické automobily, lehké nákladní automobily, malé dodávkové automobily, automobilové karoserie, automobilové podvozky, nárazníky automobilů, dveře automobilů, autobusy, autokaravany, elektrická auta, sklápěcí nákladní auta, zahrádky na auta, plošinová auta, pásová vozidla, kolejová vozidla, samonakládací vozidla, průmyslová vozidla, elektrická vozidla, obojživelná vozidla, užitková vozidla, tramvaje (vozidla), kloubová vozidla, motorky, díly na úpravu automobilové karoserie prodávané v sadách; (35) propagační činnost a reklama, prezentace firmy na výstavách a veletrzích, reklama na internetu, zajišťování administrativních služeb (vedení potřebné dokumentace) v oblasti jeřábového provozu, zprostředkování obchodu s autojeřáby, příslušenstvím a náhradními díly k autojeřábům; (37) montáž, údržba, revize, opravy a instalační služby dopravních prostředků, opravy, generální opravy, rekonstrukce a servis jeřábových celků, mobilních jeřábů (autojeřáby, vyprošťovací jeřáby, hydraulické ruky), cisteren, sklápěčů, hydraulických zařízení, revize zdvihacích zařízení, montáž, opravy, revize a revizní zkoušky zdvihadel a pojezdných zdvihadel, jeřábových drah a ocelových konstrukcí účelových staveb, montáž hydraulických nakládacích jeřábů na podvozky vozidel, obnova a rekonstrukce motorů a strojů, revizní a provozní zkoušky, montáž, servis nadstaveb užitkových vozidel, montáž, servis ramenových nakladačů kontejnerů, montáž, servis a opravy návěsů a návěsových technik, servis tahačů, kontrola, servis a seřízení brzdových soustav, servis a seřízení geometrie, servis a rekonstrukce cisteren, cisternových návěsů a přívěsů, pneuservis (služby), pronájem stavebních strojů a zařízení; (39) autopůjčovna (služby), odtahování dopravních prostředků při poruchách, asistenční služby v oblasti dopravy, pronájem motorových vozidel, balení a skladování zboží, pronájem a půjčování automobilů, pronájem parkovacích míst, autodoprava, doprava a přeprava; (42) stavební inženýrství, bezpečnostní testování jeřábů, technický dozor a

inspekce, služby testování, ověřování a kontroly kvality prováděné osobou odpovědnou za technický stav a provoz jeřábů, tlakové zkoušky cisteren, kalibrace bezpečnostních zařízení, geodetické zaměření zdvihadel a pojízdných zdvihadel, jeřábů mostových a portálových, jeřábových drah a ocelových konstrukcí účelových staveb, konstrukční a projektová poradenská činnost v oboru zvedací techniky, kontrola kvality, zkoušky materiálů.

(730) **Servis jeřábů, a.s.**, Netovická 374, Slaný, 27401, CZ

(740) BOHEMIA PATENT, Ing. Jana Vanděliková, Vodičkova 791/41, Praha 1, 11000

(210) **O-552016**

(220) 21.11.2018

(320) 21.11.2018

(511) 30, 35

(540)

### Svatojánský med

(510) (30) káva, kakao a kávové náhražky, rýže, tapioka a ságo, mouka a obilninové přípravky, chléb, pečivo a cukrovinky, zmrzlina, cukr, med, melasa, droždí, prášek do pečiva, sůl, hořčice, ocet, omáčky (chuťové přísady), koření, led (zmrzlá voda); (35) prodej výše uvedených výrobků ve třídě 30, propagační činnost, reklama, pomoc při řízení obchodní činnosti, obchodní administrativa, kancelářské práce.

(730) **EURONA s.r.o.**, Lhota za Červeným Kostelcem 261, Červený Kostelec, 54941, CZ

(740) JUDr. Jindřiška Šulcová, U Statku 77, Mnichovo Hradiště, Hněvousice, 29501

(210) **O-552017**

(220) 21.11.2018

(320) 21.11.2018

(511) 30, 35

(540)

### Svatojánská noc

(510) (30) káva, kakao a kávové náhražky, rýže, tapioka a ságo, mouka a obilninové přípravky, chléb, pečivo a cukrovinky, zmrzlina, cukr, med, melasa, droždí, prášek do pečiva, sůl, hořčice, ocet, omáčky (chuťové přísady), koření, led (zmrzlá voda); (35) prodej výše uvedených výrobků ve třídě 30, propagační činnost, reklama, pomoc při řízení obchodní činnosti, obchodní administrativa, kancelářské práce.

(730) **EURONA s.r.o.**, Lhota za Červeným Kostelcem 261, Červený Kostelec, 54941, CZ

(740) JUDr. Jindřiška Šulcová, U Statku 77, Mnichovo Hradiště, Hněvousice, 29501

(210) **O-552018**

(220) 21.11.2018

(320) 21.11.2018

(511) 31, 39, 41, 44

(540)

### OSLÍ STEZKA

(510) (31) živá zvířata a živé organismy k chovným účelům; (39) doprava a přeprava, služby v oblasti cestování a osobní doprava; (41) služby v oblasti vzdělávání, zábavy a sportu; (44) služby v oblasti chovu hospodářských zvířat, poradenství vztahující se k chovu zvířat, zemědělské služby (chov zvířat), zemědělské služby, služby akvakultury, zahradnické a lesnické služby.

(730) **Zizlavská Maria Mgr. Ing.**, K Podkozi 74, Svárov, 27351, CZ

(210) **O-552108**

(220) 23.11.2018

(320) 23.11.2018

(511) 32, 33, 35

(540)



(510) (32) pivo a pivovarnické výrobky (nápoje), minerální vody, šumivé nápoje, nealkoholické nápoje, šťávy ovocné, sirupy a jiné přípravky k zhotovení nápojů; (33) alkoholické nápoje (s výjimkou piva); (35) reklama, marketing a propagační služby, pomoc při řízení obchodní činnosti, obchodní a podnikatelské informace, poradenství v obchodní činnosti, průzkum trhu, předvádění zboží, rady pro spotřebitele, zaslání reklamních materiálů zákazníkům, obchodní zastoupení tuzemských a zahraničních firem, obchodní a podnikatelský informační servis, obchodní konzultační služby.

(730) **BARTIDA s.r.o.**, Havelská 500/25, Praha 1, Staré Město, 11000, CZ

(740) Fialová advokátní kancelář, Mgr. Petra Fialová, advokátka, Vinohradská 1899/112, Praha 3, Vinohrady, 13000

(210) **O-552109**

(220) 26.11.2018

(320) 26.11.2018

(511) 32, 35

(540)

### H2OVOCE

(510) (32) nealkoholické ochucené sycené nápoje, nealkoholické perlivé nápoje, nealkoholické sodové nápoje s příchutí čaje, nealkoholické nápoje s ovocnou příchutí, míchané ovocné džusy, nápoje s ovocnou příchutí, nápoje a šťávy ovocné, nápoje obsahující převážně ovocné šťávy, nektar ovocný (nealkoholický), koncentrované ovocné šťávy, ochucená minerální voda, minerální voda, neperlivá voda, sycené minerální vody, ochucené vody, nealkoholické nápoje s příchutí čaje, nealkoholické nápoje na bázi ovoce ochucené čajem, nealkoholické nápoje s obsahem ovocných šťáv, energetické nápoje, nápoje iontové, nápoje obsahující vitamíny, džusy, ovocné šťávy používané jako nápoje, pramenitá voda; (35) reklama, marketing a propagační služby, výstavy komerční nebo reklamní nebo propagační, předvádění zboží prostřednictvím internetu nebo katalogu nebo výstav nebo televizního vysílání za účelem reklamy a/nebo prodeje, maloobchodní prodej potravin, nápojů a potravinářských obalů, návrh reklamních materiálů, šíření reklamních materiálů, výroba reklamních filmů.

(730) **Grupa Maspex Sp. z o.o. Sp. k.**, Legionów 37, 34-100 Wadowice, PL

(740) Dana Lukajová, patentová zástupkyně, Voršilská 130/10, Praha 1, Nové Město, 11000

(210) **O-552312**

(220) 05.12.2018

(320) 05.12.2018

(511) 3, 5, 6, 9, 10, 12, 18, 21, 25, 28, 31, 35, 36, 39, 40, 41, 43, 44

(540)



(510) (3) přípravky pro leštění, čištění a odmašťování výrobků pro jezdecký sport, mýdla na výrobky pro jezdecký sport, kosmetika pro koně; (5) farmaceutické a veterinářské výrobky pro koně, dietetické přípravky pro veterinární účely pro koně, potravní doplňky pro zvířata, dezinfekční přípravky; (6) ostruhy, přezky z běžných kovů (železářský výrobek), kovové karabiny, kovové řetězy; (9) počítačové programy a software a

zařízení pro zpracování dat pro jezdecký sport, ochranné přílby pro jezdce; (10) přístroje a nástroje veterinářské, ortopedické potřeby pro lidi a zvířata; (12) vozidla pro přepravu koní; (18) udidla, třmeny, sedlářské a jiné kožené výrobky pro jezdecký sport (zejména biče, jezdecké postroje, ohlávky a sedla), výrobky z imitace kůže pro jezdecký sport, kufrý a cestovní tašky, příkrývky pro koně, podložky pod koňská sedla a další jezdecké potřeby, vše spadající do této třídy; (21) hřebeny, mycí houby, kartáče a další čistící potřeby; (25) jezdecké oděvy a obuv, jezdecké čepice; (28) potřeby pro sport obsažené v této třídě; (31) krmiva pro zvířata, živá zvířata - koně; (35) provozování velkoobchodu a maloobchodu s výrobky vymezenými v předchozích třídách a dalšími jezdeckými potřebami, a to i prostřednictvím objednávkových katalogů nebo elektronických medií (internetový obchod), reklamní, marketingové a propagační služby, pomoc v obchodní a podnikatelské činnosti, management a administrativní služby, obchodní analýzy, průzkum a informační služby, konzultační a poradenské služby a pomoc v oblasti reklamní, marketingové a propagační činnosti, merchandising, poskytování prostor, času a médií pro reklamu, rozšiřování reklamních marketingových a propagačních materiálů, služby obchodních výstav a veletrhů, služby předvádění výrobků a vystavování zboží, služby vztahů s veřejností (public relations), věrnostní, pobídkové a bonusové programy; (36) správa budov jezdeckého areálu; (39) doprava zvířat nebo zboží; (40) zpracování materiálů - personalizace jezdeckých potřeb spočívající ve vyšíání nebo natištění loga nebo zejména zákazníka na jezdecké potřeby a dále v zakázkové výrobě sedel a jezdeckých strojů z kůže na míru; (41) výchova, vzdělávání, zábava, sportovní a kulturní aktivity v oblasti jezdeckého sportu, provozování jezdeckého klubu/jízdárny, vydavatelská činnost a zpravodajství, organizování konferencí, výstav a soutěží, organizování udílení cen, pronájem zvířat k rekreačním účelům, provoz prázdninových kempů, provozování zábavních parků, rekreační služby, rezervace míst na akce, služby parků pro volný čas, služby v oblasti sportu a fitness, vzdělávací a školící služby, zábava vztahující se ke sportu, zábavní služby poskytované na závodní dráze, zvuková, obrazová a multimediální produkce a fotografie, služby sportovních klubů, služby společenských klubů pro účely zábavy, jezdecké školy, organizování sportovních a jezdeckých soutěží, informační služby v oblasti sportu, instruktážní kurzy vztahující se ke sportovním aktivitám, organizace turnajů, organizování akcí s parkurovým skákáním, organizování koňských dostihů, organizování setkání pro jízdu na koni, poskytování prostor ke sportovním turnajům, poskytování služeb společenských klubů, přehlídky a výstavy koní, rekreační služby zaměřené na jízdu na koních, služby osobních trenérů, soudcování ve sportu, trénování sportů, výstavy a přehlídky koní, výcvik koní, výuka jízdy na koni, poskytování prostor pro jízdu na koni, pronájem vybavení na rekreační jízdu na koni, školící služby týkající se jízdy na koni; (43) provozování občerstvení a restaurace - příprava jídel a nápojů pro spotřebu, služby ubytování a stravování v pensionu (hotelu), stravování pro zvířata; (44) chov zvířat, zemědělské služby, služby péče o vzhled a čistotu zvířat, služby péče o zdraví zvířat, veterinární služby, zvířata (upravování), zemědělské služby, koňské farmy, služby v oblasti plemenitby.

(730) **Prague Equestrian Centre, z. s.**, Radotínská 69/34, Praha 5, 15900, CZ  
(740) Čermák a spol., JUDr. Karel Čermák jr. Ph.D., LL.M., Elišky Peškové 735/15, Praha 5, 15000

(210) **O-552313**  
(220) 05.12.2018  
(320) 05.12.2018  
(511) 36  
(540)



(510) (36) bankovníctví, burzovní kotace, daňové odhady, dluhové poradenství, elektronický převod peněžních prostředků, faktoring, financování formou koupě na splátky, finanční analýza, finanční hodnocení [pojištění, bankovníctví, nemovitosti], finanční hodnocení nabídek k poptávkám [RFP], finanční hodnocení nabídek pro účast ve výběrových řízeních, finanční informace, finanční poradenství, finanční řízení, finanční řízení výplat náhrad pro jiné osoby, finanční služby v oblasti likvidace podniků, finanční sponzoring, finanční zúčtování, informace o pojištění, investování peněžních prostředků, kapitálové investice, leasingové financování,

makléřské služby, makléřství, jednatelství, obchodování s akciemi a dluhopisy, obchodování s cennými papíry, online bankovníctví, pojištění-matematické služby, poradenství v oblasti pojištění, poskytování finančních informací prostřednictvím webových stránek, pronájem bytů, pronájem kanceláří [nemovitosti], pronájem nemovitostí, pronájem sdílených kanceláří, půjčky [financování], půjčky na splátky, půjčky se zástavou, služby agentury vymáhající pohledávky, spořitelní služby, uzavírání pojištění, vystavování hodnotných poukázek, zajištění, zajištění financování stavebních projektů, zprostředkování emisních povolenek, zprostředkování pojištění, zprostředkování v oblasti nemovitostí.

(591) Barevná  
(730) **GARFIN HOLDING, a. s.**, Dvořákovo nábřeží 8, Bratislava, 81102, SK  
(740) JUDr. Milan Šulva, advokát, Novomlýnská 1238, Praha, 11000

(210) **O-552475**  
(220) 12.12.2018  
(320) 12.12.2018  
(511) 35, 36, 38, 41, 42, 45  
(540)



(510) (35) cílené zasílání reklamních materiálů, poradenství v oblasti řízení obchodní činnosti, pronájem reklamního materiálu, sjednávání obchodních smluv pro jiné osoby, sestavování katalogů informací pro obchodní či reklamní účely, cílený marketing, fotokopírování, kopírování dokumentů, marketing, psaní reklamních textů, reklama, rozhlasová reklama, administrativní služby, služby registrace darů, styk s veřejností, šíření reklamních materiálů, telemarketing, televizní reklama, vedení počítačové evidence, venkovní reklama, vydávání reklamních textů, vyhledávání sponzorů, výroba reklamních filmů, zpracování textu, zprostředkování propagace, zprostředkování reklamy, zprostředkování zaměstnání; (36) pronájem bytů, pronájem kanceláří (nemovitosti), pronájem nemovitostí, pronájem sdílených kanceláří, správa bytového domu, služby realitní kanceláře, správa nemovitostí, finanční sponzoring, pořádání sbírek; (38) informace o telekomunikaci, poskytování diskusních místností na internetu, poskytování online fór, poskytování přístupu do databází, přenos digitálních souborů, komunikace po síti optických vláken, komunikace prostřednictvím mobilních telefonů, telefonická komunikace, telefonní služby, zasílání zpráv; (41) dálkové vzdělávání, filmové projekce, informace o vzdělávání, korespondenční kurzy, koučink (školení), nahrávání videokazet, plánování večírků (zábava), poradenství pro volbu povolání (v oblasti vzdělávání nebo školení), pořádání a uvádění koncertů, pořádání a vedení kongresů, pořádání a vedení osobních vzdělávacích fór, pořádání módních přehlídek pro zábavu, pořádání plesů, pořádání soutěží (vzdělávacích nebo zábavních), pořádání a vedení seminářů, pořádání a vedení workshopů (školení), praktický výcvik (předvádění), pořádání výstav ke kulturním nebo vzdělávacím účelům, školení, soukromá výuka, výuka, vzdělávací služby; (42) aktualizace počítačového softwaru, analýza počítačových systémů, cloud computing, digitalizace dokumentů (skenování), hosting webových stránek, ochrana proti počítačovým virům, poradenství v oblasti internetového zabezpečení, poradenství v oblasti navrhování webových stránek, poradenství v oblasti počítačového softwaru, poradenství v oblasti počítačových technologií, poradenství v oblasti šifrování dat, poradenství v oblasti telekomunikačních technologií, poradenství v oblasti zabezpečení dat, poradenství v oblasti zabezpečení počítačů, pronájem počítačového softwaru, pronájem webových serverů, serverhosting, software jako služba (SaaS), tvorba počítačového softwaru, tvorba počítačových systémů, údržba počítačového softwaru, ukládání elektronických dat; (45) poskytování charitativní a humanitární pomoci, poradny manželské a předmanželské, osobní asistence, dobročinné služby a služby sociální péče pro nemajetné rodiny a jednotlivce, zejména odborné poradenské služby pro jednotlivce a rodiny, týkající se citových a rodinných problémů nebo drogové závislosti a závislosti na alkoholu nebo jiných látkách, charitativní služby, služby sociální prevence.

(591) Barevná  
(730) **z.s. InternetPoradna.cz**, Wurmova 577/7, Olomouc, 77900, CZ  
(740) Aleš Vejr, advokátní kancelář, Mgr. Aleš Vejr, Umělecká 305/1, Ostrava, 70200



(210) **O-552506**  
(220) 13.12.2018  
(320) 13.12.2018  
(511) 4, 7, 9, 12, 37, 39  
(540)

## FUTUR/E/GO

(510) (4) elektrická energie, včetně elektrické energie z obnovitelných zdrojů; (7) generátory elektřiny; (9) transformátory, rozvodné skříně, spínací skříně, měřiče elektrické energie, indikátory ztrát elektrické energie, solární panely pro výrobu elektrické energie, elektrické kolektory, elektrická měřicí zařízení, rozvodové systémy elektrického vedení, elektrické baterie (články), elektrické akumulátory, materiály pro elektrická vedení, regulátory energie, stabilizátory elektrické energie, rozvaděče elektrické energie, vysokonapěťové zdroje energie, distribuční bloky elektrické energie, kontrolní zařízení elektrické energie, zařízení na analýzy elektrické energie, regulátory napětí elektrické energie, jednotky pro dodávky elektrické energie, zařízení pro distribuci elektrické energie, přístroje pro nepřetržitou dodávku elektrické energie, zařízení na monitorování spotřeby elektrické energie, přístroje pro zvýšení energetické účinnosti, počítačový software z počítačové aplikace, nabíjecí stanice pro elektrická vozidla (přístroje), benzínové čerpací stanice (přístroje) v rámci této třídy;; (12) vozidla, dopravní prostředky pozemní, vzdušné a vodní, elektromobily, elektrická jízdní kola a koloběžky; (37) stavby a opravy automobilů, nabíjení akumulátorů vozidel; (39) doprava a skladování, distribuce a transfer elektřiny, plynu, uhlí a tepla, rozvod elektřiny, plynu, uhlí a tepla, doprava a skladování radioaktivních odpadů.  
(730) **ČEZ, a. s.**, Duhová 1444/2, Praha 4, Míchle, 14000, CZ  
(740) Advokátní a patentová kancelář, JUDr. Aleš Zábrš, Na Beránce 2, Praha 6, 16000

(210) **O-552519**  
(220) 13.12.2018  
(320) 13.12.2018  
(511) 16, 35, 41  
(540)

## VISIONER

(510) (16) časopisy, publikace, odborné časopisy, časopisy (periodika), počítačové časopisy; (35) poskytování reklamního prostoru v periodických publikacích, novinách a časopisech, sjednávání předplatného na elektronické časopisy, zařízení předplatného knih, časopisů, novin nebo komiksů; (41) vydavatelské služby, vydavatelské poradenství, vydavatelská činnost a zpravodajství, poradenské služby v oblasti vydavatelství, služby vydavatelství (včetně vydávání elektronických publikací), vydavatelské služby pomocí počítačů, publikování časopisů, vydávání časopisů, služby v oblasti vzdělávání, zábavy a sportu, publikování a vydávání knih, multimediální vydávání odborných časopisů, publikování spotřebitelských časopisů, vydávání webových časopisů, vydávání elektronických časopisů, multimediální publikování časopisů, žurnálů a novin, vydávání vědeckých informačních novin a časopisů, publikování časopisů v elektronické formě na internetu, vydávání elektronických knih a časopisů online.  
(730) **CAR ART ONE, s. r. o.**, třída T. G. Masaryka 1072, Mladá Boleslav, Mladá Boleslav III, 29301, CZ  
(740) Mgr. Přemysl Hašlar, advokát, Mgr. Přemysl Hašlar, Tábořská 922/21, Mladá Boleslav, Mladá Boleslav III, 29301

(210) **O-552520**  
(220) 13.12.2018  
(320) 13.12.2018  
(511) 9, 35, 39, 43  
(540)

# jidlov

(510) (9) software, mobilní aplikace; (35) online objednávkové služby, online objednávkové služby odnášky jídla z restaurací a jeho donášky; (39) rozvoz jídel restauracemi, dodávka jídel, doprava potravin, zprostředkování dopravních služeb, vyzvedávání a doručování jídel a potravin, služby v oblasti doručování potravin, rozvoz zboží; (43) rezervační služby pro

objednávku jídel, služby dodávání jídel k okamžité spotřebě, služby v oblasti pohostinství (potraviny a nápoje).

(730) **jidlov app s.r.o.**, Návesní 233, Zlín, Mladcová, 76001, CZ  
(740) Mgr. David Müller, Filipova 2016/6, Praha 4, Chodov, 14800

(210) **O-552525**  
(220) 13.12.2018  
(320) 13.12.2018  
(511) 19, 37, 42  
(540)

## ResiSkan

(510) (19) asfalt, modifikovaný asfalt, asfaltové povlaky, asfaltové výrobky pro stavebnictví, asfaltové hutněné směsi pro vozovky; (37) výstavba, oprava a údržba komunikací, asfaltování, poradenské a konzultační služby v oblasti výstavby, opravy a údržby komunikací, stavebních materiálů; (42) poradenské a konzultační služby v oblasti technického či technologického použití stavebních materiálů.  
(730) **České vysoké učení technické v Praze**, Jugoslávských partyzánů 1580/3, Praha 6, Dejvice, 16000, CZ  
**Vysoké učení technické v Brně**, Antonínská 548/1, Brno, Veveří, 60200, CZ  
**Skanska a.s.**, Křížkova 682/34a, Praha 8, Karlín, 18600, CZ  
(740) PatentEnter s.r.o., Koliště 1965/13a, Brno, Černá Pole, 60200

(210) **O-552529**  
(220) 13.12.2018  
(320) 13.12.2018  
(511) 16, 35, 36  
(540)

## Moje Buřinka

(510) (16) vzdělávací publikace, periodické publikace, tištěné publikace, časopisy, publikace, propagační publikace, tištěné periodické publikace, ročenky (tištěné publikace), reklamní plakáty, reklamní letáky, papírové reklamní vývěsky, tabule reklamní z papíru nebo lepenky, reklamní štíty z papíru nebo lepenky; (35) reklamní služby, zásilkové reklamní služby, reklamní materiály (šíření), digitální reklamní služby, vydávání reklamní literatury, venkovní reklamní služby, distribuce reklamních textů, digitální distribuce reklamních a propagačních textů a obrázků, propagační marketing, propagační sponzorství, rozšiřování propagačních letáků, reklama a propagační činnost, propagační služby poskytované telefonicky, reklamní, marketingové a propagační služby, příprava propagačních, reklamních, inzertních dokumentů, publikování reklamních, inzertních, propagačních textů, rozšiřování reklamních marketingových a propagačních materiálů, výroba propagačních videopásek, video disků a audiovizuálních záznamů, propagace prodeje zboží a služeb třetích osob cestou distribuce tiskovin a propagačních soutěží, příprava a realizace mediálních a reklamních plánů a koncepcí; (36) stavební spoření, finanční služby poskytované stavebními spořitelny, finanční investiční služby, finanční zprostředkovatelské služby, finanční transakce, finanční bankovníctví, finanční poradenství, finanční platební služby, finanční půjčky firmám, obstarávání finančních prostředků, poskytnutí finančních prostředků, služby finančního plánování, finanční služby týkající se zajištění finančních prostředků, bankovní a finanční služby, elektronické převody finančních prostředků, služby osobního finančního bankovníctví, financování a poskytování finančních prostředků, získávání finančních prostředků a sponzorování, finanční služby týkající se nákupu domu, finanční a peněžní služby a bankovní služby, finanční informace a údaje, poradenské a konzultační služby, investiční makléřství, burzovní makléřství, finanční makléřství, makléřství v oblasti pojištění, makléřství v oblasti cenných papírů a komodit, pojištění, pojištění hypoték, zprostředkování pojištění, pojištění úvěrů, pojišťovací služby, finanční služby v oblasti pojištění, finanční oceňování (pojišťovnictví, bankovníctví, nemovitosti), služby v oblasti stavebního spoření, finanční služby v oblasti spoření, investiční poradenství.  
(730) **Stavební spořitelna České spořitelny, a.s.**, Vinohradská 1632/180, Praha 3, Vinohrady, 13000, CZ  
(740) Patentový zástupce, Doc. Ing. Jindřich Špaček CSc., Svatopluka Čecha 1939/106a, Brno, Královo Pole, 61200

(210) **O-552530**  
(220) 13.12.2018  
(320) 13.12.2018  
(511) 16, 35, 36  
(540)

### MojeBuřinka

- (510) (16) vzdělávací publikace, periodické publikace, tištěné publikace, časopisy, publikace, propagační publikace, tištěné periodické publikace, ročenky (tištěné publikace), reklamní plakáty, reklamní letáky, papírové reklamní vývěsky, tabule reklamní z papíru nebo lepenky, reklamní štíty z papíru nebo lepenky; (35) reklamní služby, zásilkové reklamní služby, reklamní materiály (šíření), digitální reklamní služby, vydávání reklamní literatury, venkovní reklamní služby, distribuce reklamních textů, digitální distribuce reklamních a propagačních textů a obrázků, propagační marketing, propagační sponzorství, rozšiřování propagačních letáků, reklama a propagační činnost, propagační služby poskytované telefonicky, reklamní, marketingové a propagační služby, příprava propagačních, reklamních, inzertních dokumentů, publikování reklamních, inzertních, propagačních textů, rozšiřování reklamních marketingových a propagačních materiálů, výroba propagačních videopásek, video disků a audiovizuálních záznamů, propagace prodeje zboží a služeb třetích osob cestou distribuce tiskovin a propagačních soutěží, příprava a realizace mediálních a reklamních plánů a koncepcí; (36) stavební spoření, finanční služby poskytované stavebními spořitelny, finanční investiční služby, finanční zprostředkovatelské služby, finanční transakce, finanční bankovníctví, finanční poradenství, finanční platební služby, finanční půjčky firmám, obstarávání finančních prostředků, poskytnutí finančních prostředků, služby finančního plánování, finanční služby týkající se zajištění finančních prostředků, bankovní a finanční služby, elektronické převody finančních prostředků, služby osobního finančního bankovníctví, financování a poskytování finančních prostředků, získávání finančních prostředků a sponzorování, finanční služby týkající se nákupu domu, finanční a peněžní služby a bankovní služby, finanční informace a údaje, poradenské a konzultační služby, investiční makléřství, burzovní makléřství, finanční makléřství, makléřství v oblasti pojištění, makléřství v oblasti cenných papírů a komodit, pojištění, pojištění hypoték, zprostředkování pojištění, pojištění úvěrů, pojišťovací služby, finanční služby v oblasti pojištění, finanční oceňování (pojišťovnictví, bankovníctví, nemovitosti), služby v oblasti stavebního spoření, finanční služby v oblasti spoření, investiční poradenství.
- (730) **Stavební spořitelna České spořitelny, a.s.**, Vinohradská 1632/180, Praha 3, Vinohrady, 13000, CZ
- (740) Patentový zástupce, Doc. Ing. Jindřich Špaček CSc., Svatopluka Čecha 1939/106a, Brno, Královo Pole, 61200

(210) **O-552533**  
(220) 14.12.2018  
(320) 14.12.2018  
(511) 18, 21, 35  
(540)



- (510) (18) cestovní tašky, přepravní tašky (pro zvířata); (21) přepravní boxy a přepravní klece (nekovové) pro zvířata, lahve na pití pro zvířata, žlaby, zavěšená krmítka a zavěšené lahve na pití, žlaby pro malá zvířata, misky na krmivo, misky na krmivo pro psy, kočky a drobná zvířata z plastické hmoty, misky na pití a krmivo ve formě kapsy, kartáče a hřebeny pro psy, kočky a drobná zvířata z plastické hmoty nebo dřeva s přírodními štětinami nebo kovovými nebo mosaznými štětinami, hřebla, rukavice pro péči o srst, zubní kartáčky pro zvířata, kartáče pro čištění a škrabky pro čištění akvárií, keramické a porcelánové misky pro psy, kočky a drobná zvířata, misky z ušlechtilé oceli, klece a přepravní klece pro domácí zvířata, klece pro ptáky, hlodavce a králíky, schůdky pro drobná zvířata, rohové toalety pro drobná zvířata, dřevěné žebříky pro ptáky a drobná zvířata, vaničky pro ptáky (koupátka), bidélka pro ptáky (domácí zvířata), domečky na krmivo, sloupky na krmivo pro zvířata, pasti na myši, běhací kola pro hlodavce, toalety pro kočky, akvária (bytová -), zadní stěny akvárií (části pokojových akvárií), výstražné štítky z porcelánu nebo skla, dekorativní prostředky pro akvária, poklopy pro bytová akvária, misky na krmivo a napáječky pro zvířata z plastické hmoty, interiérová terária, pokojová vivária pro zvířata,

plastikové nádoby pro přepravu krmných zvířat a plazů; (35) maloobchodní služby s potřebami pro domácí zvířata, velkoobchodní služby s potřebami pro domácí zvířata.

(591) Barevná  
(730) **Karpíšková Petra Ing.**, Skalička 70, Skalice, 50003, CZ  
(740) Mgr. Michal Sečány, advokát, Hvězdova 1716/2b, Praha 4, Nusle, 14000

(210) **O-552542**  
(220) 14.12.2018  
(320) 14.12.2018  
(511) 29  
(540)

### Pasemese

- (510) (29) mléko a mléčné výrobky.  
(730) **Družstvo ČESKÉ BIOMLÉKO**, Rožná 189, Rožná, 59252, CZ  
(740) Jindyne s.r.o., společnost patentových zástupců, U Statku 77, Mnichovo Hradiště, Hněvousice, 29501

(210) **O-552571**  
(220) 17.12.2018  
(320) 17.12.2018  
(511) 1, 5, 7, 9, 11, 22, 37  
(540)



- (510) (1) chlór do bazénů, chemické látky, chemické materiály a chemické přípravky a přírodní chemické prvky, skleněné granule pro použití ve filtrech plaveckých bazénů, soupravy na chemické analýzy určené k testování vody v bazénech, chemické směsi na zpracování vody, chemické výrobky určené do bazénů, nehalogenické oxidační sloučeniny do bazénů, chemikálie na čištění vody v bazénech, chemikálie k čištění vody používané v bazénech, chemikálie na úpravu vody určené pro bazény a lázně, chemické přípravky pro testování kvality vody v plaveckých bazénech, testovací proužky napuštěné činidly pro testování vody v plaveckých bazénech, minerály na úpravu vody pro použití v bazénech a lázních, chemické látky pro úpravu vody pro použití v bazénech a lázních; (5) hygienické přípravky a výrobky, dezinfekční přípravky do bazénů, algicidy [chemické přípravky pro údržbu bazénů], chemické přípravky na hubení řas do bazénů, dezinfekční a antiseptické přípravky, algicidy do plaveckých bazénů, přípravky proti rostlinným a živočišným škůdcům; (7) elektrická čerpadla do bazénů, vodní čerpadla do plaveckých bazénů, elektrická vodní čerpadla do plaveckých bazénů, čerpadla, kompresory a větráky, robotické stroje na čištění bazénů, průmysloví roboti, čisticí stroje na plavecké bazény, automatické stroje na zametání bazénů, zametací stroje určené pro bazény, stroje na zametání a vysávání, na čištění, mytí a praní; (9) bezpečnostní, zabezpečovací, ochranná a signalizační zařízení, bazénová poplašná zařízení, alarmy (poplašná zařízení) a výstražná zařízení; (11) filtry do bazénů, ohřivače do bazénů, zařízení na vytápění plaveckých bazénů, plynové kotle na vytápění plaveckých bazénů, sanitární zařízení, zařízení pro rozvod vody a hygienická zařízení, zařízení na čištění, odsolování a úpravu vody, chlorování bazénů (přístroje pro -), zařízení pro chlorování plaveckých bazénů, lázeňské bazény, lázně (vyhříváné bazény), pevné podvodní osvětlovací zařízení do bazénů, osvětlovací zařízení a světelné reflektory; (22) nepromokavá plachtovina, celtovina, markýzy, stany a plachty, krycí a bezpečnostní plachty na bazény; (37) údržba bazénů, výstavba bazénů, hygienické čištění (bazénů), údržba plaveckých bazénů, výstavba bazénových komplexů, aplikace omítky na plavecké bazény, aplikace nátěrů na plavecké bazény, stavebnictví a demolice staveb, služby čištění bazénů, instalace a montáže bazénových technologií pro úpravu a ohřev vody, instalace potrubí a ventilů, jejich čištění, opravy a údržba.
- (591) Barevná  
(730) **CREW & SUPPORT s.r.o.**, Národní 883, Jaroměř, Pražské Předměstí, 55101, CZ

(210) **O-552592**  
(220) 18.12.2018  
(320) 18.12.2018  
(511) 29, 30, 35, 43  
(540)

### Aroma kava a Danish

(510) (29) maso, ryby, drůbež a zvěřina, masové výtažky, konzervované, mražené, sušené a vařené ovoce a zelenina, želé, džemy, kompoty, vejce, mléko a mléčné výrobky, jedlé oleje a tuky; (30) káva, čaj, kakao a kávové náhražky, rýže, tapioka a ságo, mouka a potraviny vyrobené z obilovin, chléb, pečivo, cukrovinky, cukr, med, melasa, droždí, prášek do pečiva, sůl, hořčice, ocet, omáčky, ochucovadla, koření, led (zmrazená voda); (35) řízení obchodní činnosti, reklama, obchodní administrativa, kancelářské práce; (43) služby v oblasti pohostinství, služby zajišťující stravování a nápoje, zajištění dočasného bydlení.

(730) **Strelkovska Diana**, Liliová 354, Jesenice, 25242, CZ  
(740) Advokátní kancelář Mgr. Jiří Kokeš, Mgr. Jiří Kokeš, advokát, Na Flusárně 168, Příbram III, 26101

(210) **O-552621**  
(220) 19.12.2018  
(320) 19.12.2018  
(511) 9, 37, 42  
(540)

### XEVOQ

(510) (9) software, počítačové programy, mobilní aplikace, stahovatelné počítačové aplikace, software pro webovou aplikaci, aplikace k vyhledávání informací, softwarové aplikace ke stažení, počítačové softwarové aplikace, ke stažení, software pro rezervační systémy, hardware na datové komunikaci; (37) instalace, montáž, údržba a opravy počítačového hardwaru a telekomunikačních přístrojů; (42) vývoj softwaru, programování a implementace softwaru, tvorba software (počítačových programů), poradenské služby vztahující se k rozhraním člověk-stroj pro počítačový software, služby v oblasti informačních technologií, návrh webových stránek, správa webových stránek, programování webových stránek, vývoj počítačového hardwaru, počítačový hardware (poradenské služby), instalace firmwaru, konzultační, poradenské a informační služby v oblasti informačních technologií, poskytování aplikačních služeb (ASP), jmenovitě hosting počítačových softwarových aplikací pro třetí osoby.

(730) **IXPERTA s.r.o.**, Lihovarská 1060/12, Praha 9, Libeň, 19000, CZ

(210) **O-552632**  
(220) 19.12.2018  
(320) 19.12.2018  
(511) 39, 43  
(540)

### Rezidence Club Canada

(510) (39) automobilová doprava, doprava, doprava při prohlídkách památek, organizace dopravy pro zájezdy, osobní doprava, parkování automobilů, přeprava, přeprava cestujících, pronájem automobilů, pronájem garáží, pronájem vozidel, rezervace dopravy, zprostředkování dopravy, zprostředkování námořní dopravy, zprostředkování přepravy; (43) bary, bufety, domovy pro seniory (ubytování, stravování), hotelové služby, jídelny, kavárny, motely, penziony, prázdninové tábory (ubytování), pronájem jednacích místností, pronájem přechodného ubytování, pronájem stánků, provozování kempů, restaurace, rezervace přechodného ubytování, rezervace ubytování v hotelech, rezervace ubytování v penzionech, služby recepce pro přechodné ubytování, služby ubytovací kanceláře, turistické ubytovny, zajištění stravování.

(730) **Rezidence Club Canada s.r.o.**, Lipno nad Vltavou č. p. 25, Lipno nad Vltavou, 38278, CZ  
(740) JUDr. Jaroslav Adam, advokát, třída Míru 146, Český Krumlov, Latrán, 38101

(210) **O-552737**  
(220) 28.12.2018  
(320) 28.12.2018  
(511) 6, 19, 37  
(540)



(510) (6) kovové zábrany, kovové ploty, kovové brány a branky, kovové mobilní plotové dílce, kovová schodiště; (19) ploty nekovové, zábrany nekovové, nekovová schodiště, nekovové mobilní plotové dílce; (37) instalace, servis, opravy, údržba a čištění mobilních plotových dílců a bezpečnostních ohrazení, stavba ocelových konstrukcí, zámečnictví (opravy), pronájem mobilních plotových dílců, pronájem zábran a bezpečnostních ohrazení, pronájem schodišť, pronájem pódii.

(591) Barevná  
(730) **Seidl Jiří**, Nové Lesy 74, Bílá Třemešná, 54401, CZ  
(740) PhDr. Ladislav Sudík, Polní 293, Letohrad, 56151

(210) **O-552763**  
(220) 31.12.2018  
(320) 31.12.2018  
(511) 35, 36, 41, 42, 45  
(540)

### Jindyne

(510) (35) pomoc v obchodní a podnikatelské činnosti v rámci této třídy, management a administrativní služby, reklamní, marketingové a propagační služby, služby navrhování obchodních značek (reklama a propagace), služby v oblasti hodnocení obchodních značek, služby v oblasti umístění obchodních značek, obchodní služby a informace pro spotřebitele při výběru výrobků a služeb, obchodní zprostředkovatelské služby v oblasti obchodních kontaktů v rámci této třídy, služby v oblasti komerčního hodnocení, vyjednávací služby v rámci této třídy, poradenství, konzultační a informační činnost, vše týkající se výše uvedených služeb a v rámci této třídy; (36) oceňování duševního vlastnictví, poradenství, konzultační a informační činnost, vše týkající se výše uvedených služeb a v rámci této třídy; (41) vydavatelská činnost a zpravodajství, služby v oblasti vzdělávání, zábavy a sportu, poradenství, konzultační a informační činnost, vše týkající se výše uvedených služeb a v rámci této třídy; (42) návrh obchodních značek, návrhy ochranných známek, poradenství, konzultační a informační činnost, vše týkající se uvedených výše služeb a v rámci této třídy; (45) právní služby, služby v oblasti ochrany duševního vlastnictví, služby v oblasti správy duševního vlastnictví, výzkum v oblasti duševního vlastnictví, zprostředkování právních služeb, mediace (smírné řešení sporů), poradenství, konzultační a informační činnost, vše týkající se výše uvedených služeb a v rámci této třídy.

(730) **Jindyne s.r.o.**, U Statku 77, Mnichovo Hradiště, Hněvousice, 29501, CZ

(210) **O-552880**  
(220) 09.01.2019  
(320) 09.01.2019  
(511) 5, 30  
(540)



(510) (5) výrobky dietetické a výrobky pro zvláštní výživu uvedené v této třídě; (30) bezlepkové potraviny v rámci této třídy, chléb, pečivo, dorty, pizzy, kypřící prášek, potraviny škrobovité, těsta, pekařské suroviny a pekařské přísady, zejména pekařské směsi k výrobě a ochucení pečiva, zlepšující

pekařské prostředky, příchutě (aroma), vše určeno pro zvláštní výživu a v této třídě uvedené.

(730) **Alimpek spol. s r.o.**, U Sirkámy 582, České Budějovice, České Budějovice 4, 37004, CZ

(210) **O-552910**

(220) 10.01.2019

(320) 10.01.2019

(511) 41

(540)



I.ČESKÝ LAWN-TENNIS KLUB PRAHA 1893

(510) (41) sportovní činnosti.

(591) Barevná

(730) **I. Český Lawn - Tennis Klub Praha**, Ostrov Štvanice č. ev. 38, Praha 7, Holešovice, 17000, CZ

(740) JUDr. Lubomír Jelínek, Budějovická 64/5, Praha 4, 14000

(210) **O-552911**

(220) 10.01.2019

(320) 10.01.2019

(511) 41

(540)



I.ČESKÝ LAWN-TENNIS KLUB PRAHA

(510) (41) sportovní činnosti.

(591) Barevná

(730) **I. Český Lawn - Tennis Klub Praha**, Ostrov Štvanice č. ev. 38, Praha 7, Holešovice, 17000, CZ

(740) JUDr. Lubomír Jelínek, Budějovická 64/5, Praha, 14000

(210) **O-552912**

(220) 10.01.2019

(320) 10.01.2019

(511) 41

(540)



I.ČLTK PRAHA 1893

(510) (41) sportovní činnosti.

(591) Barevná

(730) **I. Český Lawn - Tennis Klub Praha**, Ostrov Štvanice č. ev. 38, Praha 7, Holešovice, 17000, CZ

(740) JUDr. Lubomír Jelínek, Budějovická 64/5, Praha, 14000

(210) **O-552913**

(220) 10.01.2019

(320) 10.01.2019

(511) 41

(540)



I.ČLTK PRAHA

(510) (41) sportovní činnosti.

(591) Barevná

(730) **I. Český Lawn - Tennis Klub Praha**, Ostrov Štvanice č. ev. 38, Praha 7, Holešovice, 17000, CZ

(740) JUDr. Lubomír Jelínek, Budějovická 64/5, Praha, 14000

(210) **O-552928**

(220) 10.01.2019

(320) 10.01.2019

(511) 9, 16, 41

(540)

**ze ZDRAVOTNICTVÍ**

(510) (9) elektronické publikace, elektronické oznamovací tabule; (16) časopisy, publikace, periodika; (41) vydávání časopisů, vydávání elektronických časopisů, publikování časopisů, vydavatelská činnost a zpravodajství.

(591) Barevná

(730) **A 11 s.r.o.**, Bělehradská 568/92, Praha 2, Vinohrady, 12000, CZ

(210) **O-552967**

(220) 14.01.2019

(320) 14.01.2019

(511) 33, 43, 44

(540)

**kolby**

(510) (33) alkoholické nápoje; (43) ubytovací služby (hotely, penziony), přechodné a příležitostné ubytování, stravovací služby, restaurační služby; (44) zemědělská činnost jako pěstování plodin, pěstitelské pání ovoce, vinohradnictví, poradenství zemědělské, vinařské, vinohradnické.

(730) **KOLBY a.s.**, Česká č. ev. 51, Pouzdřany, 69126, CZ

(740) JUDr. Martina Kirin, advokátka, Pobřežní 620/3, Praha 8, 18600

(210) **O-552968**  
(220) 14.01.2019  
(320) 14.01.2019  
(511) 33, 43, 44  
(540)



(510) (33) alkoholické nápoje; (43) ubytovací služby (hotely, penziony), přechodné a příležitostné ubytování, stravovací služby, restaurační služby; (44) zemědělská činnost jako pěstování plodin, pěstitelské pálení ovoce, vinohradnictví, poradenství zemědělské, vinařské, vinohradnické.  
(730) **KOLBY a.s.**, Česká č. ev. 51, Pouzďřany, 69126, CZ  
(740) JUDr. Martina Kirin, advokátka, Pobřežní 620/3, Praha 8, 18600

(210) **O-553005**  
(220) 16.01.2019  
(320) 16.01.2019  
(511) 2  
(540)



(510) (2) umělecké barvy a přípravky (ředidla, laky pro malbu, fixativy, olejové špěsy).  
(730) **Krejcárek Antonín**, Slovanská 1312/34, Děčín, Děčín VI-Letná, 40502, CZ

(210) **O-553043**  
(220) 17.01.2019  
(320) 17.01.2019  
(511) 6, 17  
(540)



(510) (6) hliníkové lamináty, hliníkové plechy a panely k architektonickým a interiérovým účelům, zejména k realizaci vertikálních i horizontálních obkladů stěn, nábytku, pracovních kuchyňských ploch a desek, přepážek, příček; (17) plastové materiály jako polotovary k architektonickým a interiérovým účelům, zejména k realizaci vertikálních i horizontálních obkladů stěn, nábytku, pracovních kuchyňských ploch a desek, přepážek, příček.  
(730) **Trachea, a.s.**, Hájecká 1068/14, Brno, Černovice, 61800, CZ  
(740) Ing. Petr Soukup, tř. Svobody 43/39, Olomouc, 77900

(210) **O-553044**  
(220) 17.01.2019  
(320) 17.01.2019  
(511) 6, 17  
(540)



(510) (6) hliníkové lamináty, hliníkové plechy a panely k architektonickým a interiérovým účelům, zejména k realizaci vertikálních i horizontálních obkladů stěn, nábytku, pracovních kuchyňských ploch a desek, přepážek, příček; (17) plastové materiály jako polotovary k architektonickým a interiérovým účelům, zejména k realizaci vertikálních i horizontálních obkladů stěn, nábytku, pracovních kuchyňských ploch a desek, přepážek, příček.  
(730) **Trachea, a.s.**, Hájecká 1068/14, Brno, Černovice, 61800, CZ  
(740) Ing. Petr Soukup, tř. Svobody 43/39, Olomouc, 77900

(210) **O-553069**  
(220) 18.01.2019  
(320) 18.01.2019  
(511) 16, 35, 38, 41, 42  
(540)



(510) (16) tiskoviny všeho druhu, zejména periodické a neperiodické publikace, noviny a časopisy, knihy, fotografie, katalogy, billboardy (reklamní tabule z papíru nebo lepenky), reklamní, inzertní, i propagační a uživatelské tiskoviny i materiály, prospekty, mapy, papírové modely, plakáty, pohlednice, letáky, brožury, kalendáře, samolepicí fólie, propagační materiály a předměty z papíru, obalové materiály z papíru nebo umělých hmot, psací potřeby; (35) propagační činnost, inzertní a reklamní činnost, marketing; (38) elektronická pošta, počítačová komunikace, přenos zpráv a obrazových informací pomocí počítače, distribuce informací pomocí komunikace mezi sítěmi, přenos informací po Internetu, služby přenosu publikací na nosičích přenášených po síti, přenos zpráv a obrazových informací pomocí počítače, šíření elektronických časopisů, periodik a knih v elektronické podobě; (41) nakladatelská a vydavatelská činnost vydávání knih, publikací a časopisů s názvem, jehož základ netvoří slovo ano, vydávání audiovizuálních děl, datových souborů včetně jejich elektronické podoby, zvukových a zvukově obrazových záznamů, korespondenční kurzy, organizování a vedení seminářů, přednášek a soutěží, vyučování a vzdělávání, poskytování informací o výchově a vzdělávání, agenturní činnost v oblasti kultury, poskytování informací o možnostech rozptýlení, zábavy a vzdělávání, organizování kulturních nebo vzdělávacích výstav a soutěží, elektronické publikování a vydávání elektronických časopisů, periodik a knih s názvem, jehož základ netvoří slovo ano, tvorba rozhlasových a televizních pořadů; (42) tvorba software, programování, aktualizace a údržba programového vybavení, programování internetových databázových systémů a internetových aplikací, tvorba multimediálních dokumentů, prezentací, aplikací, katalogů apod., konstrukce WWW prezentací, tvorba informačních databází, hosting webových stránek, převádění médií do elektronické podoby, tvorba elektronických časopisů, periodik a knih spadající do této třídy.  
(591) Barevná  
(730) **Štefánek Tomáš**, č. p. 569, Velká nad Veličkou, 69674, CZ

(210) **O-553092**

(220) 21.01.2019

(320) 21.01.2019

(511) 16, 35, 41

(540)

## DECHOVKA, TO JE NAŠE!

(510) (16) časopisy; (35) reklamní a propagační činnost; (41) nakladatelství a vydavatelství.

(730) **Kubeš Ladislav**, Šubertova 1353/4, Praha 2, Vinohrady, 12000, CZ

(210) **O-553094**

(220) 21.01.2019

(320) 21.01.2019

(511) 9, 16, 35, 38, 41

(540)

## VESELKA

(510) (9) nosiče informací, obrazu a zvuku a rozsahu třídy 9, elektronické publikace; (16) plakáty, fotografie, nosiče informací v rozsahu třídy 16, tiskoviny všeho druhu, zejména periodické a neperiodické publikace, programy, vstupenky, plakáty, katalogy, knihy, hudebniny, kalendáře; (35) reklamní a propagační činnost; (38) šíření informací, obrazu a hudby, zejména veřejnými datovými sítěmi a dalšími telekomunikačními prostředky, zejména pomocí Internetu; (41) nakladatelství a vydavatelství, nahrávání nosičů zvukových nebo obrazově zvukových, výroba, tvorba a šíření audiovizuálních děl, tvorba kulturních programů, agenturní činnost v oblasti kultury, výchovná, vzdělávací a zábavní činnost, zejména v oblasti hudby, prostřednictvím hudebních festivalů, tvorba pořadů a provozování hudebního tělesa

(730) **Kubeš Ladislav**, Šubertova 1353/4, Praha 2, Vinohrady, 12000, CZ

(210) **O-553097**

(220) 21.01.2019

(320) 21.01.2019

(511) 9, 16, 35, 38, 41

(540)



(510) (9) nosiče informací, obrazu a zvuku a rozsahu třídy 9, elektronické publikace; (16) plakáty, fotografie, nosiče informací v rozsahu třídy 16, tiskoviny všeho druhu, zejména periodické a neperiodické publikace, programy, vstupenky, plakáty, katalogy, knihy, hudebniny, kalendáře; (35) reklamní a propagační činnost; (38) šíření informací, obrazu a hudby, zejména veřejnými datovými sítěmi a dalšími telekomunikačními prostředky, zejména pomocí Internetu; (41) nakladatelství a vydavatelství, nahrávání nosičů zvukových nebo obrazově zvukových, výroba, tvorba a šíření audiovizuálních děl, tvorba kulturních programů, agenturní činnost v oblasti kultury, výchovná, vzdělávací a zábavní činnost, zejména v oblasti hudby, prostřednictvím hudebních festivalů, tvorba pořadů a provozování hudebního tělesa

(730) **Kubeš Ladislav**, Šubertova 1353/4, Praha 2, Vinohrady, 12000, CZ

(210) **O-553105**

(220) 21.01.2019

(320) 21.01.2019

(511) 35, 41

(540)

## Radoslav Brzobohatý

(510) (35) reklama, propagace a rozšiřování reklamních materiálů; (41) vzdělávání, kulturní a vzdělávací aktivity, školení, zábava, sportovní a kulturní činnosti.

(730) **Gregorová Hana**, Karlovo náměstí 315/6, Praha 2, Nové Město, 12000, CZ

(740) **Mgr. Běla Kotková**, advokátka, Ibsenova 1207/3, Praha 2, Vinohrady, 12000

(210) **O-553107**

(220) 21.01.2019

(320) 21.01.2019

(511) 36, 43, 44

(540)

## Hermes Clinic

(510) (36) služby v oblasti nemovitosti k lékařským a zdravotním účelům; (43) služby zajišťující stravování a nápoje, dočasné ubytování v oblasti lékařské a zdravotní péče; (44) lékařské služby, péče o hygienu a krásu osob v oblasti lékařské a zdravotní péče.

(730) **Hermes Clinic a.s.**, Na počiči 1047/26, Praha 1, Nové Město, 11000, CZ

(740) **Július Csorba**, advokátní kancelář, s.r.o., Mgr. Július Csorba LL.M., advokát, Na Florenci 2116/15, Praha 1, 11000

(210) **O-553149**

(220) 22.01.2019

(320) 22.01.2019

(511) 9, 38, 39, 42, 45

(540)



(510) (9) software, hardware, počítače, nosiče dat, bezpečnostní, zabezpečovací, ochranná a signalizační zařízení, zařízení a vybavení pro počítačové sítě, zařízení a vybavení pro datovou komunikaci, navigační, řídicí a sledovací zařízení, měřicí, detekční a monitorovací přístroje, indikátory a ovladače, poplašné monitorovací systémy, bezpečnostní poplašné systémy (jiné než pro vozidla); (38) přenos dat a informací prostřednictvím počítače a prostředků pro elektronickou komunikaci; (39) poskytování informací vztahujících se k dopravě, dopravní informace, informační služby týkající se provozu, řízení dopravy prostřednictvím pokročilých komunikačních sítí a technologie; (42) vývoj softwaru, programování, implementace softwaru, instalace softwaru, údržba softwaru, aktualizace softwaru, poradenské a informační služby vztahující se k navrhování, programování a údržbě počítačového softwaru, konzultační, poradenské a informační služby v oblasti informačních technologií, návrh a vývoj databází, vývoj počítačových programů, implementace počítačových programů, instalace počítačových programů, údržba počítačových programů, aktualizace počítačových programů, tvorba počítačových systémů, instalace, údržba a opravy softwaru pro počítačové systémy, konfigurace počítačových systémů a sítí, analýzy počítačových systémů, cloud computing, ukládání elektronických dat, monitorování síťových systémů, vzdálené monitorování a kontrola počítačových systémů, služby kopírování a konverze dat, služby kódování dat, kopírování počítačových programů a software, inženýrské služby, výzkum a vývoj nových výrobků pro jiné osoby, konverze počítačových programů a dat (s výjimkou fyzické konverze), průmyslový design, server hosting, pronájem paměťového prostoru na serverech, služby poskytovatele cloud hosting, hostingové služby a software jako služba a pronájem softwaru, technické projektové studie v oblasti počítačového hardwaru a softwaru, provádění studií technických projektů, externí poskytovatelé služeb v oblasti informačních technologií, testovací služby pro poplašné a monitorovací systémy; (45) služby elektronického monitorování pro bezpečnostní účely, monitorování bezpečnostních systémů.

(730) **BS TS a.s.**, Mokrý 1289/1a, Praha 4, Chodov, 14900, CZ

(740) **Všetečka Zelený Švorčík Kalenský a partneři**, advokátní a patentová kancelář, JUDr. Michal Havlík, Hájkova 1406/2, Praha 2, Nové Město, 12000

(210) **O-553189**  
(220) 23.01.2019  
(320) 23.01.2019  
(511) 43  
(540)



(510) (43) služby zajišťující stravování a nápoje, restaurační služby, dočasné ubytování, rezervace ubytování, hotelové rezervační služby prostřednictvím internetu, služby ubytovacích kanceláří pro hotely a stravovací zařízení, hotelové služby a cateringové služby.  
(730) **HOTEL MGM Company s.r.o.**, Hálkova 2, Praha 2, 12000, CZ  
(740) Všeťečka Zelený Švorčík Kalenský a partneři, advokátní a patentová kancelář, JUDr. Petr Kalenský, advokát, Hálkova 1406/2, Praha 2, 12000

(210) **O-553253**  
(220) 25.01.2019  
(320) 25.01.2019  
(511) 35, 37, 42  
(540)



(510) (35) reklama, propagace, řízení obchodní činnosti, obchodní administrativa, obchodní poradenství, průzkum trhu, kancelářské práce; (37) stavebnictví, stavební dozor, stavební technické služby v rámci této třídy, stavební informace, instalace a opravy elektrických strojů, opravy vedení elektrického proudu; (42) inženýrské práce, expertizy spadající do této třídy, geodézie, projektování, studie technických projektů, zeměměřičství.  
(591) Barevná  
(730) **VIAMONT Projekt, s.r.o.**, Křížkovského 1292/13, Praha 3, Žižkov, 13000, CZ

(210) **O-553257**  
(220) 25.01.2019  
(320) 25.01.2019  
(511) 9, 16, 35, 36, 38, 41, 42, 45  
(540)



...patentová kancelář pro Vás

(510) (9) nosiče záznamů zvuku, obrazu, textu nebo jiných dat či informací, data, databáze, databázové produkty, databázové systémy, informace a záznamy v elektronické podobě, elektronické časopisy, elektronická periodika a knihy v elektronické podobě, související software a hardware, elektronické multimediální aplikace pro zpracovávání nebo uchovávání dat v elektronické podobě; (16) papír, lepenka, papírenské zboží zařazené do třídy 16, fotografie, plakáty, kalendáře, dopisní papíry, obálky, samolepky, poznámkové bloky, desky na spisy, tiskoviny, tiskopisy, časopisy, periodika, knihy, databáze v papírové formě, tiskárenské výrobky, kancelářské potřeby kromě nábytku, učební a vyučovací pomůcky s

výjimkou přístrojů; (35) reklamní činnost a marketing, poskytování pomoci při řízení obchodní činnosti, poskytování a zprostředkování informací obchodního charakteru v oblasti duševního vlastnictví, licencí a nekalé soutěže, činnost podnikatelských, organizačních a ekonomických poradců, zejména v oblasti komerčního využití nehmotného majetku a průmyslových práv, provádění informačních průzkumů a rešerší, vyhledání, indexování, spojování a uspořádání dat pro Internet, podnikatelské poradenství v oblasti firemní identity, služby v oblasti administrativní správy a služby organizačně hospodářské povahy u fyzických a právnických osob; (36) činnost finančních poradců, správa hmotného i nehmotného majetku, oceňování nehmotného majetku; (38) provozování internetového serveru, provozování internetového portálu, poskytování přístupu k Internetu, šíření informací prostřednictvím informační, datové, elektronické, komunikační nebo telekomunikační sítě (zejména Internet), zpravodajské a informační služby spadající do této třídy, zajištění prostoru pro webové stránky v rámci této třídy, zprostředkovatelská činnost v oblasti informačního servisu, komunikace a přenos dat prostřednictvím veřejné nebo neveřejné telekomunikační sítě; (41) výchova, vzdělávání, zábava, sportovní a kulturní aktivity, elektronické publikování (DTP), digitální zpracování obrazu, organizování a vedení konferencí, kongresů, seminářů, prezentací, zejména v oblasti ochrany duševního vlastnictví, poskytování on-line elektronických publikací (bez možnosti stažení), organizování vzdělávacích a zábavných soutěží, kurzů, školení, vyučování, vydavatelská a nakladatelská činnost, překladatelská činnost; (42) služby technických poradců, průmyslový a grafický design, transfer technologií, kooperace s vědecko-výzkumnými institucemi, průmyslová výzkumná a vývojová činnost, vědecké a technologické služby a související výzkum a projektování, analytické a výzkumné služby v průmyslu, podpora inovací a zapojení do evropských projektů podpory inovací a spolupráce výzkumu a vývoje s průmyslem, návrhy systémových opatření a nástrojů pro podporu inovací; (45) právní služby, ochrana duševního vlastnictví, licence k průmyslovým právům, správa autorských práv, poradenství v oblasti duševního vlastnictví, poskytování licencí na počítačový software (právní služby), služby patentového zástupce, zejména zastupování fyzických a právnických osob ve věcech týkajících se průmyslového vlastnictví, zejména vynálezů, užitných vzorů, ochranných známek, průmyslových vzorů, označení původu, topografií, včetně obstarání a zprostředkování těchto služeb, technické, patentové a známkové rešerše, odborné konzultace, expertní a znalecké služby v oboru průmyslového vlastnictví.

(591) Barevná  
(730) **Sedlák Jiří Ing.**, Doubravice č. p. 73, Doubravice, 37006, CZ  
(740) **PatentCentrum Sedlák & Partners s.r.o.**, Husova tř. 1847/5, České Budějovice, České Budějovice 3, 37001

(210) **O-553258**  
(220) 25.01.2019  
(320) 25.01.2019  
(511) 3, 4, 5, 14, 16, 18, 20, 21, 24, 25, 26, 28, 29, 30, 31, 32, 33, 41, 43  
(540)



(510) (3) bělicí přípravky a další prací prostředky, přípravky na čištění, leštění, drhnutí a broušení, neléčivá mýdla, parfémy, éterické oleje, neléčivé kosmetické přípravky, neléčivé vlasové vody, neléčivé prostředky ústní hygieny; (4) průmyslové oleje a tuky, maziva, přípravky pro pohlcování, zvlhčování a vázání prachu, paliva (včetně pohonných hmot do motorů) a osvětlovací látky, svíčky a knoty na svícení; (5) farmaceutika, léčebné a veterinární přípravky, hygienické přípravky pro zdravotnické účely, dietetické potraviny a přípravky upravené pro léčebné či veterinární účely, potraviny pro kojenice a batolata, potravinové doplňky pro lidskou spotřebu a zvířata, náplastí, obvazové materiály a krytí, materiály pro plombování zubů, dentální vosky, dezinfekční přípravky, přípravky na hubení škůdců, fungicidy, herbicidy; (14) vzácné kovy a jejich slitiny, šperky, drahokamy a polodrahokamy, hodinářské a chronometrické přístroje; (16) papír a lepenka, tiskárenské výrobky, potřeby pro vazbu knih, fotografie,

papírnické zboží a kancelářské potřeby s výjimkou nábytku, lepidla pro kancelářské potřeby nebo pro domácnost, materiály pro umělce a malíře, malířské štětce, instruktážní a výukové materiály, plastové archy, fólie a sáčky pro balení a obaly, tiskařské typy, štočky; (18) kůže a imitace kůže, zvířecí kůže a usně, zavazadla a tašky, deštníky a slunečníky, vycházkové hole, biče, postroje a sedlářské výrobky, obojky, vodítka a oblečky pro zvířata; (20) nábytek, zrcadla, rámy obrazů, nádoby na skladování a přepravu, ne kovové, kosti, rohovina, velrybí kostice a perlet, v surovém stavu nebo částečně zpracované, mušle, lastury, ulity, mořská pěna, jantar; (21) domácí a kuchyňské potřeby a nádoby, hřebeny a mycí houby, kartáče, ne však malířské štětce, materiály pro výrobu kartáčů, pomůcky pro čištění, sklo v surovém stavu nebo částečně zpracované, kromě stavebního skla, výrobky ze skla, porcelánu a kameniny; (24) textilie a náhražky textilií, bytový textil, textilní a plastové záclony a závěsy; (25) oděvy, obuv, pokrývky hlavy; (26) krajky a výšivky, stuhy a prýmky, knoflíky, galanterní háčky a očka, špendlíky a jehly, umělé květiny, ozdoby do vlasů, umělé vlasy; (28) hry, hračky a výrobky určené ke hraní, zařízení na videohry, cvičební a sportovní potřeby, vánoční ozdoby; (29) maso, ryby, drůbež a zvěřina, masové výtažky, konzervované, mražené, sušené a vařené ovoce a zelenina, želé, džemy, kompoty, vejce, mléko a mléčné výrobky, jedlé oleje a tuky; (30) káva, čaj, kakao a náhražky kávy, rýže, tapioka a ságo, mouka a přípravky vyrobené z obilnin, chléb, pečivo a cukrovinky, produkty určené ke konzumaci v mraženém stavu, cukr, med, melasa, droždí, kypřicí prášek do pečiva, sůl, hořčice, ocet, omáčky (ochucovadla), koření, led; (31) surové a nezpracované zemědělské, akvakuurní, zahradnické a lesní produkty, zrna a semena surová nebo nezpracovaná, čerstvé ovoce a zelenina, čerstvé bylinky, přírodní rostliny a květiny, cibule a hlízy, sazenice a semena pro pěstování rostlin, živá zvířata, krmiva a nápoje pro zvířata, slad; (32) piva, minerální a syčené vody a jiné nealkoholické nápoje, ovocné nápoje a ovocné šťávy, sirupy a jiné přípravky pro přípravu nápojů; (33) alkoholické nápoje (s výjimkou pív); (41) vzdělávání, školení, zábava, sportovní a kulturní činnosti; (43) služby zajišťující stravování a nápoje, dočasné ubytování.

- (591) Barevná  
(730) **Český svaz ochránců přírody ZO Vlašim**, Pláteníkova 264, Vlašim, 25801, CZ

- (210) **O-553264**  
(220) 25.01.2019  
(320) 25.01.2019  
(511) 9, 11, 41  
(540)



- (510) (9) audio a video přijímače, audiovizuální zařízení pro výuku, hologramy, lasery, ne lékařské, monitorovací počítačové programy, nahrané počítačové programy, nahrané programy operačních systémů, optické přístroje a nástroje, počítačové programy, stahovatelné, počítačový hardware, počítačový software (nahraný), promítací plátina, promítací přístroje, přístroje pro reprodukci zvuku, přístroje pro výuku, přístroje pro záznam zvuku, skenery (zařízení pro zpracování dat), videokamery, zařízení na zpracování dat, zařízení pro přenos zvuku; (11) osvětlovací přístroje a zařízení, stínidla pro svítidla, světlomety, svítidla; (41) provozování rekreačních zařízení, provozování sportovních zařízení, posilovny, služby klubů zdraví (zdravotní a kondiční cvičení), služby fitness, aerobic, jóga, skupinová cvičení, vedení kurzů kondičního cvičení, služby osobního trenéra (kondiční trénink), gymnastický výcvik, praktický výcvik (předvádění), služby v oblasti osvětlení akcí, služby zvukových techniků na akce, nakladatelská a vydavatelská činnost včetně nahrávání, půjčování, vydávání a šíření zvukových a zvukově-obrazových nosičů, zprostředkovatelská a poradenská činnost v uvedených oblastech.  
(730) **Lokvencová Šárka**, Zelená 86, Pardubice - Pardubičky, 53003, CZ  
(740) Mgr. Pavel Vidura, advokát, Nádražní 1325/18, Ostrava, 70200

- (210) **O-553275**  
(220) 28.01.2019  
(320) 28.01.2019  
(511) 20, 21, 25  
(540)

## na pankáče

- (510) (20) dřevěné bedny, truhly, koše; (21) hrnky; (25) mikiny, pokrývky hlavy s kšiletem, košile.  
(730) **Hantychová Klára Bc.**, Vilová Ulička 502/16, Ústí nad Labem, Klíše, 40003, CZ

- (210) **O-553294**  
(220) 28.01.2019  
(320) 28.01.2019  
(511) 36, 44  
(540)

## NOVUM ZDRAVÍ

- (510) (36) pojištění, zdravotní pojištění, pojišťovací poradenství, sjednávání pojištění, soukromé zdravotní pojištění; (44) zdravotní poradenství, služby zdravotní péče, konzultace vztahující se ke zdravotní péči, odborné poradenství spojené se zdravotní péčí, informační služby se zaměřením na zdravotní péči, zdravotně preventivní programy.  
(730) **Merkur Versicherung Aktiengesellschaft**, Joanneumring 22, A-8010 Graz, AT  
(740) **HAVEL & PARTNERS s.r.o.**, Mgr. Ivan Rámeš, advokát, Na Florenci 2116/15, Praha 1, Nové Město, 11000

- (210) **O-553305**  
(220) 28.01.2019  
(320) 28.01.2019  
(511) 27, 28, 35  
(540)

## MASTERJUMP

- (510) (27) podlahové krytiny a umělé venkovní povrchy používané jako povrchy při sportovních aktivitách, žíněnky na cvičení do tělocvičny, podložky na jógu, rohože na hraní, zápasnické žíněnky, příslušenství a doplňky k výše uvedeným výrobkům; (28) gymnastické a sportovní potřeby a náčiní, interiérové nářadí na cvičení, skluzavky s konstrukcí na lezení na hraní pro děti, vodní skluzavky, houpačky, příslušenství a doplňky k výše uvedeným výrobkům; (35) maloobchodní prodej sportovního vybavení, her a hraček, velkoobchodní prodej sportovního vybavení, her a hraček, reklama včetně online reklamy na počítačové síti, marketing, online objednávkové služby.  
(730) **MASTER SPORT s. r. o.**, Provozní 5560/1b, Ostrava, Třebovice, 72200, CZ  
(740) Ing. Pavel Nádvořník s.r.o., Klínová 620/1, Ostrava, Hulváky, 70900

- (210) **O-553326**  
(220) 29.01.2019  
(320) 29.01.2019  
(511) 23, 26, 35  
(540)

## YarnArt TULIP

- (510) (23) vlákna, nitě, příze, příze a nitě obsahující směsi bavlny, pletací příze vyrobené z akrylových materiálů, předena polyesterová vlákna k textilnímu použití, vlny pro ruční pletení, vlákna z umělého hedvábí, textilní příze vyrobené z bambusových vláken, elastické nitě a příze na textilní použití; (26) příslušenství a doplňky oblečení (galanterie), šicí potřeby a ozdobné textilní výrobky; (35) velkoobchodní a maloobchodní prodej nití, přízí a galanterie, prodej nití, přízí a galanterie prostřednictvím e-shopu, reklama, včetně on-line reklamy na počítačové síti, marketing, průzkum trhu, předvádění zboží pro reklamní účely, služby elektronické obchodní, jmenovitě poskytování informací o výrobcích prostřednictvím telekomunikačních sítí pro reklamní a prodejní účely.  
(730) **Axland.cz s.r.o.**, Aleje 473/109, Ostrava, Hošťalkovice, 72528, CZ  
(740) Ing. Pavel Nádvořník s.r.o., Klínová 620/1, Ostrava, Hulváky, 70900



(210) **O-553333**

(220) 29.01.2019

(320) 29.01.2019

(511) 36, 41, 45

(540)

### EQUITY LEGAL

(510) (36) daňové poradenství, dluhové poradenství; (41) pořádání a vedení seminářů, školení; (45) advokátní služby, právní poradenství při vypracování nabídek k poptávkám, právní poradenství při vypracování nabídek pro účast ve výběrových řízeních, právní poradenství týkající se mapování patentů, právní průzkum, právní služby advokáta, právní služby v oblasti sjednávání smluv pro jiné osoby, právní správa licencí, příprava právních dokumentů.

(730) **Equity Legal s.r.o.**, Šrobárova 2002/40, Praha 10, 10100, CZ

(210) **O-553351**

(220) 30.01.2019

(320) 30.01.2019

(511) 35, 37, 39

(540)

### Das AutoBrela

(510) (35) maloobchodní a velkoobchodní činnost s použitými motorovými vozidly, jejich částmi a příslušenstvím, zprostředkovatelská obchodní činnost se zaměřením na použitá motorová vozidla, jejich části a příslušenství, inzertní propagační služby a komerční informační služby prostřednictvím internetu za účelem obchodu se zaměřením na použitá motorová vozidla, jejich části a příslušenství, reklama on-line v počítačové síti, rozšiřování vzorků zboží, reklama, marketing, reklamní činnost, propagace, franšízing; (37) opravy, servis a údržba motorových vozidel, autoopravny, autoservisy, pneuservisy, renovace motorů a jejich částí, mytí a čištění motorových vozidel, antikoroziní nátěry a nástřiky pro vozidla, poradenská a zprostředkovatelská činnost s výše uvedenými službami; (39) odtahová služba, půjčování a pronájem motorových vozidel, dopravní informace, parkování vozidel, pronájem příslušenství a nosičů na automobily, poradenská a zprostředkovatelská činnost s výše uvedenými službami.

(730) **AUTO BRELA s.r.o.**, Štěpánov 30, Lukov, 41804, CZ

(740) Jansa, Mokřý, Otevřel & partneři s.r.o., Mgr. et Mgr. Petr Mališ, advokát, Sokola Tůmy 743/16, Ostrava, Mariánské Hory, 70900

(210) **O-553354**

(220) 30.01.2019

(320) 30.01.2019

(511) 32

(540)



(510) (32) pivo, minerální a sodové vody a jiné nealkoholické nápoje, ovocné nápoje a ovocné šťávy, sirupy a jiné přípravky na výrobu nápojů.

(730) **Pivovar Volt s.r.o.**, Palackého 2302/28, Jablonec nad Nisou, 46601, CZ

(740) Mgr. Ondřej Nejedlý, Spálená 84/5, Praha, 11000

(210) **O-553355**

(220) 30.01.2019

(320) 30.01.2019

(511) 32

(540)

### Pivovar Volt

(510) (32) pivo, minerální a sodové vody a jiné nealkoholické nápoje, ovocné nápoje a ovocné šťávy, sirupy a jiné přípravky na výrobu nápojů.

(730) **Pivovar Volt s.r.o.**, Palackého 2302/28, Jablonec nad Nisou, 46601, CZ

(740) Mgr. Ondřej Nejedlý, Spálená 84/5, Praha, 11000

(210) **O-553356**

(220) 30.01.2019

(320) 30.01.2019

(511) 37

(540)



(554) Prostorová

(510) (37) stavební, montážní a demoliční práce ve výškách, kompletní opravy všech druhů fasád a zdiva včetně nátěrů, penetrování, zateplování, čištění a umývání, umývání oken, odstraňování graffiti, čištění zámkových dlažeb, čištění, nátěry, nástřiky a opravy střeš, opravy komínů, nátěry ocelových konstrukcí, instalace reklamních bannerů a malování reklam, malování interiérů, zednické práce v interiérech i exteriérech budov, odstraňování a úklid sněhových návějí, námraz a rampouchů ze střeš, odstraňování a úklid sněhu z chodníků.

(730) **HousePro - myti fasad.cz s.r.o.**, Střední 1831/1, Ostrava, Moravská Ostrava, 70200, CZ

(740) Ing. Michal Jupa, patentový zástupce, Na Baních 1385, Praha 5 - Zbraslav, 15600

(210) **O-553357**

(220) 30.01.2019

(320) 30.01.2019

(511) 37

(540)



(554) Prostorová

(510) (37) stavební, montážní a demoliční práce ve výškách, kompletní opravy všech druhů fasád a zdiva včetně nátěrů, penetrování, zateplování, čištění a umývání, umývání oken, odstraňování graffiti, čištění zámkových dlažeb, čištění, nátěry, nástřiky a opravy střeš, opravy komínů, nátěry ocelových konstrukcí, instalace reklamních bannerů a malování reklam, malování interiérů, zednické práce v interiérech i exteriérech budov, odstraňování a úklid sněhových návějí, námraz a rampouchů ze střeš, odstraňování a úklid sněhu z chodníků.

(591) Barevná

(730) **HousePro - myti fasad.cz s.r.o.**, Střední 1831/1, Ostrava, Moravská Ostrava, 70200, CZ

(740) Ing. Michal Jupa, patentový zástupce, Na Baních 1385, Praha 5 - Zbraslav, 15600

(210) **O-553362**  
(220) 30.01.2019  
(320) 30.01.2019  
(511) 3, 4, 16, 25, 29, 30  
(540)



(510) (3) neléčivé kosmetické a toaletní přípravky, neléčivé přípravky pro ústní hygienu, parfumerní výrobky, éterické oleje, bělicí přípravky a další prací prostředky, přípravky na čištění, leštění, drhnutí a broušení; (4) průmyslové oleje a tuky, vosk, maziva, přípravky pro pohlcování, zvlhčování a vázání prachu, paliva a osvětlovací látky, svíčky a knoty na svícení; (16) papír a lepenka, tiskárenské výrobky, potřeby pro vazbu knih, fotografie, papírnické zboží a kancelářské potřeby (s výjimkou nábytku), lepidla pro kancelářské účely nebo pro domácnost, potřeby pro rýsování a kreslení a potřeby pro umělce, malířské štětce, instruktážní a výukové materiály, plastové archy, fólie a sáčky pro balení a obaly, tiskařské typy, štočky; (25) oděvy, obuv, pokrývky hlavy; (29) maso, ryby, drůbež a zvěřina, masové výtažky, konzervované, mražené, sušené a vařené ovoce a zelenina, želé, džemy, kompoty, vejce, mléko, sýry, máslo, jogurty a jiné mléčné výrobky, potravinářské oleje a tuky; (30) káva, čaj, kakao a náhražky kávy, rýže, těstoviny a nudle, tapioka a ságo, mouka a přípravky vyrobené z obilnin, chléb, pečivo a cukrovinky, čokoláda, zmrzlina, sorbety a jiné produkty určené ke konzumaci v mraženém stavu, cukr, med, melasa, droždí, kypřicí prášek do pečiva, sůl, koření přísady, koření, konzervované byliny, ocet, omáčky a jiná ochucovadla, led (zmrzlá voda).

(730) **Mišianová Denisa**, Čsl. armády 406/10, Praha 6, 16000, CZ  
(740) JUDr. Stanislava Krivánková, Okružní 805, Buštěhrad, 27343

(210) **O-553363**  
(220) 30.01.2019  
(320) 30.01.2019  
(511) 3, 4, 16, 25, 29, 30  
(540)



(510) (3) neléčivé kosmetické a toaletní přípravky, neléčivé přípravky pro ústní hygienu, parfumerní výrobky, éterické oleje, bělicí přípravky a další prací prostředky, přípravky na čištění, leštění, drhnutí a broušení; (4) průmyslové oleje a tuky, vosk, maziva, přípravky pro pohlcování, zvlhčování a vázání prachu, paliva a osvětlovací látky, svíčky a knoty na svícení; (16) papír a lepenka, tiskárenské výrobky, potřeby pro vazbu knih, fotografie, papírnické zboží a kancelářské potřeby (s výjimkou nábytku), lepidla pro kancelářské účely nebo pro domácnost, potřeby pro rýsování a kreslení a potřeby pro umělce, malířské štětce, instruktážní a výukové materiály, plastové archy, fólie a sáčky pro balení a obaly, tiskařské typy, štočky; (25) oděvy, obuv, pokrývky hlavy; (29) maso, ryby, drůbež a zvěřina, masové výtažky, konzervované, mražené, sušené a vařené ovoce a zelenina, želé, džemy, kompoty, vejce, mléko, sýry, máslo, jogurty a jiné mléčné výrobky, potravinářské oleje a tuky; (30) káva, čaj, kakao a náhražky kávy, rýže, těstoviny a nudle, tapioka a ságo, mouka a přípravky vyrobené z obilnin, chléb, pečivo a cukrovinky, čokoláda, zmrzlina, sorbety a jiné produkty určené ke konzumaci v mraženém stavu, cukr, med, melasa, droždí, kypřicí prášek do pečiva, sůl, koření přísady, koření, konzervované byliny, ocet, omáčky a jiná ochucovadla, led (zmrzlá voda).

(730) **Mišianová Denisa**, Čsl. armády 406/10, Praha 6, 16000, CZ  
(740) JUDr. Stanislava Krivánková, Okružní 805, Buštěhrad, 27343

(210) **O-553364**  
(220) 30.01.2019  
(320) 30.01.2019  
(511) 12  
(540)

**ENYAQ**

(510) (12) automobily, elektroautomobily a jejich části a příslušenství, spadající do této třídy.  
(730) **ŠKODA AUTO a.s.**, tř. Václava Klementa 869, Mladá Boleslav, Mladá Boleslav II, 29301, CZ

(210) **O-553377**  
(220) 30.01.2019  
(320) 30.01.2019  
(511) 35, 37, 42  
(540)

**Nanotec System**

(510) (35) administrativní a kancelářské práce organizační a ekonomické poradenství, marketingové a reklamní činnosti, předvádění výrobků, obchodní poradenství, automatizované i ruční zpracování dat, správa obchodních dat, organizování a pořádání prodejních a reklamních akcí, obchodní prodej chemických výrobků, barev, stavebních materiálů a izolačních materiálů; (37) stavební činnost - provádění staveb včetně jejich změn, udržovacích prací na nich a jejich odstraňování, rekonstrukce a přestavby budov, stavba nových budov, stavební subdodávky, stavební dozor, stavební opravy a úpravy všeho druhu, a to izolátérství, provádění stavebních izolací, zateplování fasád, sanace, zednictví, betonování, stavba lešení, malování, lakování, podlahářství, pokrývačství, stavebně-montážní služby, montáž stavebních prvků a stavebních konstrukcí a zastřešení budov, opravy střech, pokládka střešních krytin, instalátérské práce, servis - voda, plyn a elektro, čisticí a úklidové práce, poskytování stavebních a opravárenských informací, půjčování a pronájem stavebních strojů a mechanismů, půjčování a pronájem stavebního nářadí a náčiní, opravy stavebních strojů, stavebních mechanismů a stavebního nářadí/náčiní; (42) výzkum a vývoj v oblasti přírodních a technických věd, fyzikální, chemický a biologický výzkum, vědecké a laboratorní činnosti, vědecko-technické analýzy, testovací, kontrolní a zkušební činnosti, a to ve stavebním průmyslu, měřicí činnosti, a to ve stavebnictví a průmyslu, kontroly kvality a jakosti materiálů, projektová a inženýrská činnost ve stavebnictví, projektování staveb, služby architektů a designérů, počítačová grafika (služby -), počítačová modelace, průmyslový a stavební design, geodetické služby, poskytování software - programování počítačů v oblasti stavebnictví, pronájem počítačů a software, odborné poradenství a informace v oblasti - fyzikálního, chemického a biologického výzkumu, projektování, architektury, testování, měření, designu, stavebního inženýringu, laboratorních prací, geodézie, programování, informatiky, technických a přírodních věd.

(730) **Nanotec System s.r.o.**, Bilenecké náměstí 6/4, Praha 8, Dolní Chabry, 18400, CZ  
(740) Ing. Jirí Štělák, Šumberova 42, Praha 6, 16200

(210) **O-553378**  
(220) 30.01.2019  
(320) 30.01.2019  
(511) 9, 28, 30, 41, 43  
(540)



**We aRe Nerd Coffee**  
Stay and Play

(510) (9) přístroje a nástroje vědecké, výzkumné, navigační, geodetické, fotografické, kinematografické, audiovizuální, optické přístroje a nástroje pro vážení, signalizaci, měření, kontrolu, detekci, testování, inspekci, záchranu a výuku, zařízení a přístroje pro vedení, přepínání, přeměnu, akumulaci, regulaci nebo řízení distribuce nebo použití elektrického proudu, zařízení a nástroje pro záznam, přenos, reprodukci nebo zpracování zvuku, obrazu nebo dat, média se záznamem a stahovatelná média, počítačový software, prázdná digitální nebo analogová záznamová a úložná média, mechanismy pro zařízení uváděná do chodu vhozením mincí, registrační pokladny, výpočetní zařízení, počítače a periferní zařízení

počítačů, obleky na potápění, potápěčské masky, špunty do uší na potápění, skřípce na nos pro potápěče a plavce, potápěčské rukavice, dýchací přístroje pro plavání pod vodou, hasicí přístroje; (28) hry, hračky a výrobky určené ke hraní, zařízení na videohry, cvičební a sportovní potřeby, vánoční ozdoby; (30) káva, čaj a kakao a náhražky kávy, rýže, těstoviny, nudle, tapioka a ságo, mouka a přípravky vyrobené z obilnin, chléb, pečivo, a cukrovinky, čokoláda, zmrzlina, sorbety a jiné produkty určené ke konzumaci v mraženém stavu, cukr, med, melasa, droždí, kypřicí prášek do pečiva, sůl, kořenící přísady, koření, konzervované byliny, ocet, omáčky a jiná ochucovadla, led (zmrazená voda); (41) vzdělávání, školení, zábava, sportovní a kulturní činnosti; (43) služby zajišťující stravování a nápoje, dočasné ubytování.

(591) Barevná

(730) **Semerád Jan**, Šlapanov 117, Šlapanov, 58251, CZ

(210) **O-553414**

(220) 01.02.2019

(320) 01.02.2019

(511) 3, 5, 35, 39

(540)

*My secret*

(510) (3) mýdla, parfumerie, vonné oleje, kosmetika, zejména pleťové vody, pleťové krémy, kosmetické přípravky pro péči o kůži a ošetření kůže, kosmetické přípravky pro péči o vlasy a ošetřování vlasů; (5) kosmetické přípravky, lékařská kosmetika a zdravotnické prostředky pro lékařské účely a oblast zdravotnictví ve formě emulzí, masť, krémů a roztoků, přípravky pro ošetřování kůže a péči o kůži, zejména přípravky k ošetřování citlivé a poškozené kůže; (35) reklama, prezentace a předvádění zboží, včetně elektronického, distribuce reklamních a informačních materiálů, obchodní činnost, maloobchodní a velkoobchodní prodej a shromažďování, ve prospěch ostatních, různého zboží za účelem prodeje, vše ve vztahu k mýdlům, parfumerii, vonným olejům, kosmetice, pleťovým vodám, pleťovým krémům, kosmetickým přípravkům pro péči o kůži a ošetření kůže, kosmetickým přípravkům pro péči o vlasy a ošetřování vlasů, přípravkům pro lékařské účely ve formě masť a krémů, přípravkům pro ošetřování kůže a péči o kůži, zejména přípravkům k ošetřování citlivé a poškozené kůže; (39) distribuce mýdel, parfumerie, vonných olejů, kosmetiky, pleťových vod, pleťových krémů, kosmetických přípravků pro péči o kůži a ošetření kůže, kosmetických přípravků pro péči o vlasy a ošetřování vlasů, přípravků pro lékařské účely ve formě masť a krémů, přípravků pro ošetřování kůže a péči o kůži, zejména přípravků k ošetřování citlivé a poškozené kůže.

(730) **FOR LIFE spol. s r.o.**, Moravská 191/85, Brno, Přízřenice, 61900, CZ

(740) Ing. Dobroslav Musil, patentová kancelář, Ing. Dobroslav Musil, Zábrdovická 801/11, Brno, Zábrdovice, 61500

(210) **O-553416**

(220) 31.01.2019

(320) 31.01.2019

(511) 40, 41, 42

(540)

**BREWFACE**

(510) (40) vaření piva, informace o úpravě a zpracování materiálů, montáž materiálů (na objednávku); (41) organizování workshopů a seminářů, pořádání a vedení soutěží, praktický výcvik, předávání know-how (odborné vzdělávání), zábava; (42) inženýrské služby, poradenství v oblasti interiérového designu, poradenství v oblasti technologického designu, poradenství v oblasti informačních technologií, poradenství v oblasti vědeckého výzkumu, poradenství v oblasti průmyslového výzkumu, technické poradenství v oblasti lehkého strojírenství, zajišťování technických průzkumů, průmyslový design, vědecký a technologický výzkum vztahující se k mapování patentů, výzkum a vývoj výrobků.

(730) **Plzeňský Prazdroj, a. s.**, U Prazdroje 64/7, Plzeň, Východní Předměstí, 30100, CZ

(740) Skils s.r.o. advokátní kancelář, JUDr. Karel Muzikář LL.M. (C.J.), advokát, Křížovnické náměstí 193/2, Praha 1, 11000

(210) **O-553417**

(220) 31.01.2019

(320) 31.01.2019

(511) 40, 41, 42

(540)



(510) (40) vaření piva, informace o úpravě a zpracování materiálů, montáž materiálů (na objednávku); (41) organizování workshopů a seminářů, pořádání a vedení soutěží, praktický výcvik, předávání know-how (odborné vzdělávání), zábava; (42) inženýrské služby, poradenství v oblasti interiérového designu, poradenství v oblasti technologického designu, poradenství v oblasti informačních technologií, poradenství v oblasti vědeckého výzkumu, poradenství v oblasti průmyslového výzkumu, technické poradenství v oblasti lehkého strojírenství, zajišťování technických průzkumů, průmyslový design, vědecký a technologický výzkum vztahující se k mapování patentů, výzkum a vývoj výrobků.

(730) **Plzeňský Prazdroj, a. s.**, U Prazdroje 64/7, Plzeň, Východní Předměstí, 30100, CZ

(740) Skils s.r.o. advokátní kancelář, JUDr. Karel Muzikář LL.M. (C.J.), advokát, Křížovnické náměstí 193/2, Praha 1, 11000

(210) **O-553420**

(220) 01.02.2019

(320) 01.02.2019

(511) 4, 6, 9, 11, 35, 37, 39

(540)

**ELEKTRO SMS**

(510) (4) benzin, motorová nafta, motorová paliva; (6) bílé slitiny, bronz, cín, cínový plech, drátěná lana, dráty z obecných kovů, dráty ze slitin obecných kovů, s výjimkou pojistkových drátů, drobné kovové železářské zboží, háčky (železářské zboží), hliník, hliníkový drát, kabelové spojky kovové, kabelové svorky kovové, kovová lana, kovové fólie na ovinování a balení, kovové hmoždinky, kovové kabely, ne elektrické, kovové kulaté úchyty (držadla), kovové vázací a ovinovací pásy kovové vázací dráty, kovové vázací pásy, měděné kroužky, napěťové články (k měření síly kabelů a řetězů), napínačky drátu; (9) antény, audio a video přijímače, automatické časové spínače, blikající světelná signalizace, elektrické adaptéry, elektrické kabely, elektrické vodiče, elektrické vypínače a spínače, elektrifikované kolejnice pro instalaci bodových svítidel, elektroluminiscenční diody (LED), elektronická světelná ukazovátka, indukční cívky, tlumivky, izolované měděné dráty, jističe, jukeboxy pro počítače, lampy pro temné komory (fotografování), materiály pro elektrická vedení (vodiče, kabely), měřicí nástroje a zařízení, návěstní svítidla, neonové reklamy, nositelné počítače, notebooky, platformy počítačového softwaru, nahrané nebo stahovatelné, počítače, počítačové klávesnice, počítačový software (nahraný), podložky pod myš, přenosné počítače (laptopy), přístroje a nástroje na vážení, přístroje a prostředky pro měření, rozvaděče (elektrotechnika), spínače elektrických obvodů, spojky (elektrotechnika), spojky pro elektrická vedení, spojky vodičů (elektrotechnika), světelné a mechanické signalizační panely, světelné bóje, světelné reklamy, světelné značení signs, světlotiskové (planografické) přístroje, tablety (počítače), USB flash disky, vázací stroje, vedení (elektrika), vypínače a spínače (elektrotechnika), žárovky pro fotoblesky; (11) baterky (elektrické svítlny), bezpečnostní lampy, cylindry k lampám, elektrická osvětlení na vánoční stromky lights, elektrická svítidla, elektrické osvětlovací výbojky, elektrické světelné zdroje (žárovky, zářivky), elektrické žárovky, klimatizační přístroje, klimatizační zařízení, osvětlovací přístroje a zařízení, osvětlovací zařízení vybavená elektroluminiscenčními diodami (LED), skleněná stínidla do svítidel, směrová světla pro jízdní kola, stínidla pro lampy ve tvaru koule, stínidla pro svítidla, stojací lampy, stropní svítidla, světelné řetězy pro slavnostní dekorace, svítidla, ventilační (klimatizační) zařízení a přístroje, ventilátory (klimatizace), ventilátory (součástí klimatizačních zařízení); (37) instalace a opravy

elektrospotřebičů, instalace a opravy klimatizačních zařízení, odrušování elektrických přístrojů, opravy a údržba promítacích přístrojů, opravy vedení elektrického proudu, pokládka kabelů; (37) instalace a opravy elektrospotřebičů, instalace a opravy klimatizačních zařízení, odrušování elektrických přístrojů, opravy a údržba promítacích přístrojů, opravy vedení elektrického proudu, pokládka kabelů, (35) administrativní pomoc při reakci na výzvy k účasti ve výběrových řízeních, aktualizace reklamních materiálů, cílené zasílání reklamních materiálů, cílený marketing, fakturace, fotokopírování, pořádání veletrhů pro obchodní či reklamní účely, poskytování obchodních informací prostřednictvím webových stránek, propagace, předvádění zboží, psaní reklamních textů, reklama; (39) balení zboží, dodávka zboží, doprava (doprava zboží), nakládka a vykládka.

- (730) **ELEKTRO S.M.S., spol. s r.o.**, Dobrovodská 1804/43, České Budějovice, České Budějovice 5, 37006, CZ  
(740) Jihočeská univerzita, Branišovská 1645/31a, České Budějovice, 37005

- (210) **O-553423**  
(220) 01.02.2019  
(320) 01.02.2019  
(511) 9, 16, 35, 38, 41  
(540)



- (510) (9) data, informace a databáze, nahrané zvukové a zvukově-obrazové záznamy, vše na elektronických, magnetických, optických a jiných nosičích v rámci třídy 9 nebo v elektronických, datových, informačních a telekomunikačních sítích, elektronická periodika a knihy, stahovatelné počítačové programy, počítačový software, stahovatelné multimediální aplikace zejména pro zachycení, zpracování, vyhodnocení, synchronizaci či sdílení dat v oblastech zdravého životního stylu, fitness a výživy, přístroje pro zpracování dat; (16) tiskoviny všeho druhu, noviny, časopisy, periodika, knihy, učebnice, učební pomůcky s výjimkou přístrojů, křížovky, katalogy, papírenské zboží, fotografie, plakáty, samolepky, pohlednice, programy a informační letáky, vstupenky, katalogy, tištěné nosiče informací a záznamů všeho druhu v rozsahu této třídy; (35) inzertní činnost, reklamní a propagační činnost, marketing, prezentace výrobků a služeb v komunikačních médiích pro účely maloobchodu, pronájem reklamních ploch na Internetu, prodej po telefonu výše uvedených výrobků ve tř. 9 a 16, telemarketing (nikoliv prodej), maloobchodní služby zaměřené na farmaceutické, hygienické přípravky a lékařské potřeby, podpora prodeje, analýzy nákladů a cen, obchodní průzkumy, zajišťování předplatného novin a časopisů, průzkum trhu, průzkum veřejného mínění, komerční informace a rady pro spotřebitele, služby v oblasti srovnávání cen, distribuce reklamních materiálů, organizování akcí, výstav, prodejních trhů a přehlídek pro obchodní, propagační a reklamní účely, organizace spotřebitelských soutěží reklamního charakteru zaměřených zejména na podporu prodeje, vyhlášení výsledků soutěží reklamního charakteru zaměřených zejména na podporu prodeje, organizace spotřebitelských soutěží - v rámci této třídy, spotřebitelská anketa, propagace výherce soutěže či ankety; (38) přenos zpráv a informací, komunikace, šíření elektronických periodik a knih, vše prostřednictvím počítačů, elektronických, počítačových, datových a telekomunikačních sítí (zejména prostřednictvím Internetu), poskytování přístupu k databázím, informační služby na Internetu, provozování internetových portálů, poskytování internetových diskusních fór; (41) výchovná, vzdělávací a zábavná činnost, sportovní a kulturní aktivity, organizování sportovních, vzdělávacích a zábavných soutěží, obrazové a textové zpravodajství, vydavatelská činnost, vydávání elektronických knih a časopisů on-line, poskytování on-line elektronických publikací (bez možnosti stažení), provozování her on-line, nahrávání a vydávání zvukových a zvukově-obrazových záznamů, poskytování informací o možnostech zábavy, rekreace a rozptýlení, o výchově, vzdělávání a sportu, pořádání a realizace workshopů, pořádání přednášek, vzdělávací a školící služby týkající se zdraví, pořádání festivalů pro kulturní, zábavní, vzdělávací a školící účely, pořádání výstav pro kulturní, zábavní a vzdělávací účely.

- (730) **CZECH NEWS CENTER a.s.**, Komunardů 1584/42, Praha 7, Holešovice, 17000, CZ

- (210) **O-553429**  
(220) 01.02.2019  
(320) 01.02.2019  
(511) 16, 25, 26, 35, 39, 41, 42, 45  
(540)



- (510) (16) papír, lepenka, tištěné materiály, papírnické zboží a kancelářské potřeby s výjimkou nábytku, tiskoviny, knihy, publikace, časopisy, odborná literatura, instruktážní a výukové materiály, úřední tiskoviny, plakáty, letáky, brožury, kalendáře, úřední tiskoviny, samolepky, fotografie, psací potřeby, pera, razítka, tašky z plastických hmot a papíru, reklamní a upomínkové kancelářské potřeby a výrobky z papíru; (25) oděvy, oděvní doplňky, pokrývky hlavy, obuv; (26) odznaky a přívěsky nikoliv z drahých kovů, ozdoby na oděvy a na pokrývky hlavy, ozdoby textilních výrobků nažehlovací, záplaty oděvů nažehlovací, emblémy nažehlovací nebo přišívací; (35) reklama, propagační činnost, rozmnožování dokladů, písemností a propagačních materiálů, obchodní administrativa, kancelářské práce, vydávání reklamních a propagačních materiálů, řízení obchodní činnosti, pomoc při provozu a/nebo řízení obchodního podniku; (39) doprava, zejména železniční, organizování cest, informace o dopravě, rezervace dopravy, zprostředkování dopravy; (41) vzdělávání, školení, zábava, sportovní a kulturní činnosti, pořádání a organizování rekreačních a sportovních aktivit, vydavatelská a publikační činnost, organizování a pořádání seminářů, konferencí a školení, zejména v oblasti pracovních právních problematiky a v oblasti bezpečnosti práce a ochrany zdraví při práci; (42) vědecké a technické služby a související výzkum a projektování, průmyslová analýza a výzkum, návrh, vývoj a údržba počítačového hardwaru a softwaru, odhady, výzkum a posudky v oblasti dopravy, dopravní měření pro potřeby železnice a ostatní kolejová vozidla, vývoj a výzkum nových výrobků a zařízení v oblasti dopravy, tvorba a správa webových stránek; (45) odborné poradenství v oblasti pracovních právních problematiky, bezpečnosti práce a ochrany zdraví při práci, právní poradenství, včetně zprostředkování právního zastoupení před soudy, úřady a orgány státní správy a samosprávy ve věcech pracovního práva, bezpečnosti a zdraví při práci, zprostředkování odborných informací v oblasti pracovních právních problematiky, bezpečnosti práce a ochrany zdraví při práci, zabezpečování ochrany majetku, poskytování služeb k ochraně majetku a osob zejména v dopravě, správa autorských práv, činnost odborové organizace.

- (730) **Federace strojvůdců České republiky**, Jana Želivského 2200/2, Praha 3, Žižkov, 13000, CZ  
(740) Ing. Dobroslav Musil, patentová kancelář, Ing. Dobroslav Musil, Zábřdovická 801/11, Brno, Zábřdovice, 61500

- (210) **O-553430**  
(220) 01.02.2019  
(320) 01.02.2019  
(511) 16, 25, 26, 35, 39, 41, 42, 45  
(540)



- (510) (16) papír, lepenka, tištěné materiály, papírnické zboží a kancelářské potřeby s výjimkou nábytku, tiskoviny, knihy, publikace, časopisy, odborná literatura, instruktážní a výukové materiály, úřední tiskoviny, plakáty, letáky, brožury, kalendáře, úřední tiskoviny, samolepky, fotografie, psací potřeby, pera, razítka, tašky z plastických hmot a papíru, reklamní a

upomínkové kancelářské potřeby a výrobky z papíru; (25) oděvy, oděvní doplňky, pokrývky hlavy, obuv; (26) odznaky a přívěšky nikoliv z drahých kovů, ozdoby na oděvy a na pokrývky hlavy, ozdoby textilních výrobků nažehlovací, záplaty oděvů nažehlovací, emblémy nažehlovací nebo přišívací; (35) reklama, propagační činnost, rozmnožování dokladů, písemností a propagačních materiálů, obchodní administrativa, kancelářské práce, vydávání reklamních a propagačních materiálů, řízení obchodní činnosti, pomoc při provozu a/nebo řízení obchodního podniku; (39) doprava, zejména železniční, organizování cest, informace o dopravě, rezervace dopravy, zprostředkování dopravy; (41) vzdělávání, školení, zábava, sportovní a kulturní činnosti, pořádání a organizování rekreačních a sportovních aktivit, vydavatelská a publikační činnost, organizování a pořádání seminářů, konferencí a školení, zejména v oblasti pracovních právních problematiky a v oblasti bezpečnosti práce a ochrany zdraví při práci; (42) vědecké a technické služby a související výzkum a projektování, průmyslová analýza a výzkum, návrh, vývoj a údržba počítačového hardwaru a softwaru, odhady, výzkum a posudky v oblasti dopravy, dopravní měření pro potřeby železnice a ostatní kolejová vozidla, vývoj a výzkum nových výrobků a zařízení v oblasti dopravy, tvorba a správa webových stránek; (45) odborné poradenství v oblasti pracovních právních problematiky, bezpečnosti práce a ochrany zdraví při práci, právní poradenství, včetně zprostředkování právního zastoupení před soudy, úřady a orgány státní správy a samosprávy ve věcech pracovního práva, bezpečnosti a zdraví při práci, zprostředkování odborných informací v oblasti pracovních právních problematiky, bezpečnosti práce a ochrany zdraví při práci, zabezpečování ochrany majetku, poskytování služeb k ochraně majetku a osob zejména v dopravě, správa autorských práv, činnost odborové organizace.

(730) **Federace strojířů České republiky**, Jana Želivského 2200/2, Praha 3, Žižkov, 13000, CZ

(740) Ing. Dobroslav Musil, patentová kancelář, Ing. Dobroslav Musil, Zábrdovická 801/11, Brno, Zábřovice, 61500

(210) **O-553432**

(220) 01.02.2019

(320) 01.02.2019

(511) 16, 25, 26, 35, 39, 41, 42, 45

(540)



(510) (16) papír, lepenka, tištěné materiály, papírnické zboží a kancelářské potřeby s výjimkou nábytku, tiskoviny, knihy, publikace, časopisy, odborná literatura, instruktážní a výukové materiály, úřední tiskoviny, plakáty, letáky, brožury, kalendáře, úřední tiskoviny, samolepky, fotografie, psací potřeby, pera, razítka, tašky z plastických hmot a papíru, reklamní a upomínkové kancelářské potřeby a výrobky z papíru; (25) oděvy, oděvní doplňky, pokrývky hlavy, obuv; (26) odznaky a přívěšky nikoliv z drahých kovů, ozdoby na oděvy a na pokrývky hlavy, ozdoby textilních výrobků nažehlovací, záplaty oděvů nažehlovací, emblémy nažehlovací nebo přišívací; (35) reklama, propagační činnost, rozmnožování dokladů, písemností a propagačních materiálů, obchodní administrativa, kancelářské práce, vydávání reklamních a propagačních materiálů, řízení obchodní činnosti, pomoc při provozu a/nebo řízení obchodního podniku; (39) doprava, zejména železniční, organizování cest, informace o dopravě, rezervace dopravy, zprostředkování dopravy; (41) vzdělávání, školení, zábava, sportovní a kulturní činnosti, pořádání a organizování rekreačních a sportovních aktivit, vydavatelská a publikační činnost, organizování a pořádání seminářů, konferencí a školení, zejména v oblasti pracovních právních problematiky a v oblasti bezpečnosti práce a ochrany zdraví při práci; (42) vědecké a technické služby a související výzkum a projektování, průmyslová analýza a výzkum, návrh, vývoj a údržba počítačového hardwaru a softwaru, odhady, výzkum a posudky v oblasti dopravy, dopravní měření pro potřeby železnice a ostatní kolejová vozidla, vývoj a výzkum nových výrobků a zařízení v oblasti dopravy, tvorba a správa webových stránek; (45) odborné poradenství v oblasti pracovních právních

problematiky, bezpečnosti práce a ochrany zdraví při práci, právní poradenství, včetně zprostředkování právního zastoupení před soudy, úřady a orgány státní správy a samosprávy ve věcech pracovního práva, bezpečnosti a zdraví při práci, zprostředkování odborných informací v oblasti pracovních právních problematiky, bezpečnosti práce a ochrany zdraví při práci, zabezpečování ochrany majetku, poskytování služeb k ochraně majetku a osob zejména v dopravě, správa autorských práv, činnost odborové organizace.

(730) **Federace strojířů České republiky**, Jana Želivského 2200/2, Praha 3, Žižkov, 13000, CZ

(740) Ing. Dobroslav Musil, patentová kancelář, Ing. Dobroslav Musil, Zábrdovická 801/11, Brno, Zábřovice, 61500

(210) **O-553433**

(220) 01.02.2019

(320) 01.02.2019

(511) 16, 25, 26, 35, 39, 41, 42, 45

(540)



(510) (16) papír, lepenka, tištěné materiály, papírnické zboží a kancelářské potřeby s výjimkou nábytku, tiskoviny, knihy, publikace, časopisy, odborná literatura, instruktážní a výukové materiály, úřední tiskoviny, plakáty, letáky, brožury, kalendáře, úřední tiskoviny, samolepky, fotografie, psací potřeby, pera, razítka, tašky z plastických hmot a papíru, reklamní a upomínkové kancelářské potřeby a výrobky z papíru; (25) oděvy, oděvní doplňky, pokrývky hlavy, obuv; (26) odznaky a přívěšky nikoliv z drahých kovů, ozdoby na oděvy a na pokrývky hlavy, ozdoby textilních výrobků nažehlovací, záplaty oděvů nažehlovací, emblémy nažehlovací nebo přišívací; (35) reklama, propagační činnost, rozmnožování dokladů, písemností a propagačních materiálů, obchodní administrativa, kancelářské práce, vydávání reklamních a propagačních materiálů, řízení obchodní činnosti, pomoc při provozu a/nebo řízení obchodního podniku; (39) doprava, zejména železniční, organizování cest, informace o dopravě, rezervace dopravy, zprostředkování dopravy; (41) vzdělávání, školení, zábava, sportovní a kulturní činnosti, pořádání a organizování rekreačních a sportovních aktivit, vydavatelská a publikační činnost, organizování a pořádání seminářů, konferencí a školení, zejména v oblasti pracovních právních problematiky a v oblasti bezpečnosti práce a ochrany zdraví při práci; (42) vědecké a technické služby a související výzkum a projektování, průmyslová analýza a výzkum, návrh, vývoj a údržba počítačového hardwaru a softwaru, odhady, výzkum a posudky v oblasti dopravy, dopravní měření pro potřeby železnice a ostatní kolejová vozidla, vývoj a výzkum nových výrobků a zařízení v oblasti dopravy, tvorba a správa webových stránek; (45) odborné poradenství v oblasti pracovních právních problematiky, bezpečnosti práce a ochrany zdraví při práci, právní poradenství, včetně zprostředkování právního zastoupení před soudy, úřady a orgány státní správy a samosprávy ve věcech pracovního práva, bezpečnosti a zdraví při práci, zprostředkování odborných informací v oblasti pracovních právních problematiky, bezpečnosti práce a ochrany zdraví při práci, zabezpečování ochrany majetku, poskytování služeb k ochraně majetku a osob zejména v dopravě, správa autorských práv, činnost odborové organizace.

(730) **Federace strojířů České republiky**, Jana Želivského 2200/2, Praha 3, Žižkov, 13000, CZ

(740) Ing. Dobroslav Musil, patentová kancelář, Ing. Dobroslav Musil, Zábrdovická 801/11, Brno, Zábřovice, 61500

(210) **O-553437**

(220) 01.02.2019

(320) 01.02.2019

(511) 16, 25, 26, 35, 39, 41, 42, 45

(540)

**FLČ**

(510) (16) papír, lepenka, tištěné materiály, papírnické zboží a kancelářské potřeby s výjimkou nábytku, tiskoviny, knihy, publikace, časopisy, odborná literatura, instruktážní a výukové materiály, úřední tiskoviny, plakáty, letáky, brožury, kalendáře, úřední tiskoviny, samolepky, fotografie, psací potřeby, pera, razítka, tašky z plastických hmot a papíru, reklamní a upomínkové kancelářské potřeby a výrobky z papíru; (25) oděvy, oděvní doplňky, pokrývky hlavy, obuv; (26) odznaky a přívěsky nikoliv z drahých kovů, ozdoby na oděvy a na pokrývky hlavy, ozdoby textilních výrobků nažehlovací, záplaty oděvů nažehlovací, emblémy nažehlovací nebo přišívací; (35) reklama, propagační činnost, rozmnožování dokladů, písemností a propagačních materiálů, obchodní administrativa, kancelářské práce, vydávání reklamních a propagačních materiálů, řízení obchodní činnosti, pomoc při provozu a/nebo řízení obchodního podniku; (39) doprava, zejména železniční, organizování cest, informace o dopravě, rezervace dopravy, zprostředkování dopravy; (41) vzdělávání, školení, zábava, sportovní a kulturní činnosti, pořádání a organizování rekreačních a sportovních aktivit, vydavatelská a publikační činnost, organizování a pořádání seminářů, konferencí a školení, zejména v oblasti pracovně-právní problematiky a v oblasti bezpečnosti práce a ochrany zdraví při práci; (42) vědecké a technické služby a související výzkum a projektování, průmyslová analýza a výzkum, návrh, vývoj a údržba počítačového hardwaru a softwaru, odhady, výzkum a posudky v oblasti dopravy, dopravní měření pro potřeby železnice a ostatní kolejová vozidla, vývoj a výzkum nových výrobků a zařízení v oblasti dopravy, tvorba a správa webových stránek; (45) odborné poradenství v oblasti pracovně-právní problematiky, bezpečnosti práce a ochrany zdraví při práci, právní poradenství, včetně zprostředkování právního zastoupení před soudy, úřady a orgány státní správy a samosprávy ve věcech pracovního práva, bezpečnosti a zdraví při práci, zprostředkování odborných informací v oblasti pracovně-právní problematiky, bezpečnosti práce a ochrany zdraví při práci, zabezpečování ochrany majetku, poskytování služeb k ochraně majetku a osob zejména v dopravě, správa autorských práv, činnost odborové organizace.

(730) **Federace strojířů České republiky**, Jana Želivského 2200/2, Praha 3, Žižkov, 13000, CZ

(740) Ing. Dobroslav Musil, patentová kancelář, Ing. Dobroslav Musil, Zábrdovická 801/11, Brno, Zábrdovice, 61500

(210) **O-553445**

(220) 01.02.2019

(320) 01.02.2019

(511) 29, 40

(540)



(510) (29) paštiky, rybí paštiky, paštiky vyrobené z kapra, rybí pomazánky; (40) výroba a postup výroby kapřích paštik, paštik z ryb a pomazánek.

(730) **Hospodářský dvůr POŘÍČÍ, s.r.o.**, Služátky 25, Pelhřimov, 39301, CZ

(740) Mgr. Ivan Rámeš, advokát, Skácelova 2792/34, Brno, 61200

(210) **O-553446**

(220) 01.02.2019

(320) 01.02.2019

(511) 29, 40

(540)



(510) (29) paštiky, rybí paštiky, paštiky vyrobené z kapra, rybí pomazánky; (40) výroba a postup výroby kapřích paštik, paštik z ryb a pomazánek.

(730) **Hospodářský dvůr POŘÍČÍ, s.r.o.**, Služátky 25, Pelhřimov, 39301, CZ

(740) Mgr. Ivan Rámeš, advokát, Skácelova 2792/34, Brno, 61200

(210) **O-553447**

(220) 01.02.2019

(320) 01.02.2019

(511) 29, 40

(540)



(510) (29) paštiky, rybí paštiky, paštiky vyrobené z kapra, rybí pomazánky; (40) výroba a postup výroby kapřích paštik, paštik z ryb a pomazánek.

(730) **Hospodářský dvůr POŘÍČÍ, s.r.o.**, Služátky 25, Pelhřimov, 39301, CZ

(740) Mgr. Ivan Rámeš, advokát, Skácelova 2792/34, Brno, 61200

(210) **O-553453**

(220) 01.02.2019

(320) 01.02.2019

(511) 29, 30, 32

(540)



(510) (29) maso, ryby, drůbež a zvěřina, masové výtažky, konzervované, sušené a zavařené ovoce a zelenina, želé, džemy a marmelády, kompoty, mléčné výrobky a mléko, vejce, oleje a tuky jedlé, zpracovaná sója; (30) káva, čaj, kakao, kávové náhražky, med, cukr, sirup melasový, rýže, tapioka, ságo, droždí pro kynutí, pečivo, cukrovinky, kaše ovesná, kukuřičné a obilné vločky, lupinky, müsli, oplatky, sušenky, čokoládové výrobky, mouka a přípravky z obilovin, chléb, zmrzlina, droždí, prášky do těsta, obilniny připravené pro osobní konzumaci, obilniny k snídani a ochucené obilniny, připravené z pšenice, žita, ječmene, ovsa, kukuřice a rýže a ochucené medem, kakaem, oříšky, cukrem, ovocem, čokoládou, sůl, hořčice, ocet, omáčky (k ochucení), octové a kořeněné nálevy, koření, led pro osvěžení; (32) piva, minerální vody, šumivé nápoje a jiné nápoje nealkoholické, nápoje a šťávy ovocné, sirupy a jiné přípravky ke zhotovování nápojů, instantní nápoje.

(591) Barevná

(730) **Emco spol. s r. o.**, Türkova 2319/5b, Praha 4, Chodov, 14900, CZ

(740) Halaxová & Halaxová TETRAPAT, Mgr. Eva Halaxová, Jínonická 804/80, Praha 5, Košíře, 15800

(210) **O-553470**

(220) 04.02.2019

(320) 04.02.2019

(511) 4, 11, 35, 36, 37, 39, 40, 42

(540)



(510) (4) paliva včetně benzínu pro motory a osvětlovací látky, uhlí; (11) přístroje pro topení, výrobu páry, pro vaření, kotle, bojler; (35) propagační činnost, reklama, pomoc při řízení obchodní činnosti, obchodní administrativa, kancelářské práce; (36) finanční služby, konzultační služby (finanční - vyřizování dotací v oboru); (37) stavebnictví, topná zařízení (montáž a opravy), kotle (čištění a opravy), čištění kominů, kominické služby, konzultace ve stavebnictví; (39) doprava, balení a skladování zboží, organizování cest; (40) nakládání s odpady (vyjma nebezpečných), kotlářství; (42) technologické služby a související výzkum a projektování, analytické služby v průmyslu, konzultace v oblasti úspor energie, úspory energie (konzultace v oblasti úspor energie).

(730) **Havelka Jiří Ing.**, Náměstí 19, Křinec, 28933, CZ

(210) **O-553480**

(220) 04.02.2019

(320) 04.02.2019

(511) 16, 35, 41

(540)



(510) (16) bloky (kancelářské potřeby), bloky na kreslení, brožury, brožurky, grafická záznamní, kalendáře, kancelářské potřeby, s výjimkou nábytku, knihy, kroužkové bloky, kroužkové zápisníky, letáky, lístky, nástroje na psaní, papírnické zboží, pera (kancelářské potřeby), plakáty, plnicí pera, potřeby pro psaní, poutače z papíru nebo lepenky, prospekty, psací potřeby, tužky, záložky do knih, zápisníky; (35) administrativní služby, aktualizace reklamních materiálů, cílené zaslání reklamních materiálů, cílený marketing, grafická úprava pro reklamní účely, marketing, modeling pro reklamní účely nebo podporu prodeje, návrh reklamních materiálů, plánování schůzek (kancelářské práce), pořádání módních přehlídek pro reklamní účely, pořádání veletrhů pro obchodní či reklamní účely, pořádání výstav pro obchodní či reklamní účely, pronájem billboardů (reklamních tabulí), pronájem prodejních stánků, pronájem reklamního času v komunikačních médiích, pronájem reklamního materiálu, pronájem reklamních ploch, propagace, průzkum trhu, průzkum veřejného mínění, předvádění zboží, psaní reklamních textů, psaní scénářů pro reklamní účely, reklama, rozhlasová reklama, sběr údajů do počítačových databází, sestavování statistiky, styk s veřejností, šíření reklamních materiálů, šíření vzorků, telemarketing, televizní reklama, venkovní reklama, vydávání reklamních textů, vylepování plakátů, výroba reklamních filmů, zpracování textu; (41) elektronické publikování (DTP), filmové projekce, fotografování, fotografování na mikrofilm, hudební produkce, informace o vzdělávání, informace o zábavě, klubové služby (zábava nebo vzdělávání), koučink (školení), plánování večírků (zábava), pořádání a uvádění koncertů, pořádání a vedení konferencí, pořádání a vedení kongresů, pořádání a vedení seminářů, pořádání a vedení symposií, pořádání a vedení workshopů

(školení), pořádání estrád (služby impresária), pořádání módních přehlídek pro zábavu, pořádání plesů, pořádání soutěží (vzdělávacích nebo zábavných), pořádání soutěží krásy, pořádání sportovních soutěží, pořádání výstav ke kulturním nebo vzdělávacím účelům, poskytování elektronických publikací on-line bez možnosti stažení, pronájem audio zařízení, předprodeje vstupenek (zábava), psaní textů s výjimkou reklamních, rezervace vstupenek na estrády, služby baviče, školení, vydávání knih, vydávání textů, s výjimkou reklamních, výroba rozhlasových a televizních programů, vzdělávací služby, zábava.

(730) **Sun Drive Communications s.r.o.**, Harašтова 370/22, Brno, 62000, CZ

(740) Advokátní kancelář Martina Svobody, s.r.o., JUDr. Martin Svoboda Ph. D., Videňská 1021/6, Brno, 63900

(210) **O-553492**

(220) 04.02.2019

(320) 04.02.2019

(511) 6, 20, 37

(540)

## Auš Interier

(510) (6) kovová kolečka k nábytku, kovová kování k nábytku, kovové podpěry nábytku; (20) dřevěné nábytkové příčky, dvířka k nábytku, kancelářský nábytek, kartotéky (nábytek), kolečka k nábytku, ne kovová, lavice (nábytek), nábytek, nohy k nábytku, nožičky k nábytku, opěrky hlavy (u nábytku), paravány (nábytek), podpěry (nábytek), podpěry pro nábytek, ne kovové, pojízdné servírovací stoly (nábytek), police (k nábytku), regály (nábytek), stojánky na knihy (nábytek), stoly a skřínky s umyvadlem (nábytek), věšáky (nábytek), vitríny (nábytek), volně stojící příčky (nábytek); (37) údržba nábytku.

(730) **Auš Patrik**, Zlenická 1310/46, Praha 10, Uhřetěves, 10400, CZ

(740) BPA – společnost advokátů Žižkov, Mgr. Ilona Budková, Koněvova 2660/141, Praha 3, Žižkov, 13000

(210) **O-553493**

(220) 04.02.2019

(320) 04.02.2019

(511) 9, 16, 28, 35, 38, 41

(540)

## Zlaté srdce

(510) (9) hardware a software pro informační technologie a audiovizuální zařízení, zařízení a příslušenství na zpracování dat, platební terminály pro zprostředkování on-line plateb, software, elektronické terminály pro generování loterních lístků, počítačové terminály a hardware používané při provozu loterních a herních systémů, software pro počítačové hry, elektronické hrací karty (elektronické stírací losy); (16) papír, lepenka, reklamní, propagační a užitkové výrobky z papíru určené pro propagaci, periodické i neperiodické publikace, tištěné informační, reklamní a propagační materiály v rámci této třídy určené pro propagaci, tiskárenské výrobky a kartonážní výrobky, a to krabice, data a databáze na papírových nosičích, psací potřeby, kalendáře, diáře, školní potřeby, losy, sázenky, sázkové tikety, vstupenky; (28) herní terminály, loterní videoterminály, elektronická zařízení pro hraní loterií a her, videoherní terminály; (35) inzertní, reklamní, propagační činnost, vydávání reklamních textů, provozování reklamních ploch, reklamních bannerů, reklamních balonů, reklamních klipů, marketing a obchodní činnost k provozování hazardních her; (38) telekomunikační služby, mobilní telekomunikační služby, provozování mobilní telekomunikační sítě pro bezdrátový přenos hlasu a dat, služby mobilního připojení k síti internet včetně vysokorychlostního připojení a přenosu hlasové služby přes internetový protokol, peer-to-peer komunikace, služby instant messaging, osobní komunikační služby, pager služby, služby elektronické pošty, sledování mobilních telefonů pomocí satelitních signálů a zjišťování polohy mobilních telefonů pomocí satelitních signálů, radio-paging, poskytování bezdrátového aplikačního protokolu (WAP), včetně služeb využívajících zabezpečeného komunikačního kanálu, hlasová pošta, provádění videokonferencí, video-telefonní služby, služby zprostředkování přístupu ke všem druhům datových a informačních sítí a internetu, služby textových a multimediálních zpráv, vytváření a poskytování telekomunikačních a komunikačních databází, služby umožňující spotřebitelům stahovat digitální obsah prostřednictvím sítě a serveru do osobní databáze, provozování on-line komunikačních fór, přenos sportovních utkání; (41) provozování a organizování hazardních her v souladu s obecně závaznými právními předpisy prostřednictvím poboček sázkové kanceláře a dalších smluvně zavázaných prodejních míst a na internetu, včetně stíracích losů s možností výhry, provozování výherních i nevýherních hracích zařízení,

služby vztahující se k hrám, sázení, hazardním hrám včetně hazardních her na dálku, loteriím, kasinům a ruletám v rámci této třídy, organizování sportovních sázek a číselných loterií, prodej losů a příjem sázek, hraní o peníze, informace o možnostech rozptýlení, informace o možnostech zábavy, pořádání hazardních her, zábava, pobavení, provozování her on-line, prodej losů.

(730) **TIPSPORT a.s.**, Politických vězňů 156/21, Beroun, 26601, CZ

(210) **O-553494**

(220) 04.02.2019  
(320) 04.02.2019  
(511) 9, 16, 28, 35, 38, 41  
(540)



(510) (9) hardware a software pro informační technologie a audiovizuální zařízení, zařízení a příslušenství na zpracování dat, platební terminály pro zprostředkování on-line plateb, software, elektronické terminály pro generování loterních lístků, počítačové terminály a hardware používaný při provozu loterních a herních systémů, software pro počítačové hry, elektronické hrací karty (elektronické stírací losy); (16) papír, lepenka, reklamní, propagační a užitkové výrobky z papíru určené pro propagaci, periodické i neperiodické publikace, tištěné informační, reklamní a propagační materiály v rámci této třídy určené pro propagaci, tiskárenské výrobky a kartonážní výrobky, a to krabice, data a databáze na papírových nosičích, psací potřeby, kalendáře, diáře, školní potřeby, losy, sázenky, sázkové tikety, vstupenky; (28) herní terminály, loterní videoterminály, elektronická zařízení pro hraní loterií a her, videoherní terminály; (35) inzertní, reklamní, propagační činnost, vydávání reklamních textů, provozování reklamních ploch, reklamních bannerů, reklamních balonů, reklamních klipů, marketing a obchodní činnost k provozování hazardních her; (38) telekomunikační služby, mobilní telekomunikační služby, provozování mobilní telekomunikační sítě pro bezdrátový přenos hlasu a dat, služby mobilního připojení k síti internet včetně vysokorychlostního připojení a přenosu hlasové služby přes internetový protokol, peer-to-peer komunikace, služby instant messaging, osobní komunikační služby, pager služby, služby elektronické pošty, sledování mobilních telefonů pomocí satelitních signálů a zjišťování polohy mobilních telefonů pomocí satelitních signálů, radio-paging, poskytování bezdrátového aplikačního protokolu (WAP), včetně služeb využívajících zabezpečeného komunikačního kanálu, hlasová pošta, provádění videokonferencí, video-telefonní služby, služby zprostředkování přístupu ke všem druhům datových a informačních sítí a internetu, služby textových a multimediálních zpráv, vytváření a poskytování telekomunikačních a komunikačních databází, služby umožňující spotřebitelům stahovat digitální obsah prostřednictvím sítě a serveru do osobní databáze, provozování on-line komunikačních fór, přenos sportovních utkání; (41) provozování a organizování hazardních her v souladu s obecně závaznými právními předpisy prostřednictvím poboček sázkové kanceláře a dalších smluvně zavázaných prodejních míst a na internetu, včetně stíracích losů s možností výhry, provozování výherních i nevýherních hracích zařízení, služby vztahující se k hrám, sázení, hazardním hrám včetně hazardních her na dálku, loteriím, kasinům a ruletám v rámci této třídy, organizování sportovních sázek a číselných loterií, prodej losů a příjem sázek, hraní o peníze, informace o možnostech rozptýlení, informace o možnostech zábavy, pořádání hazardních her, zábava, pobavení, provozování her on-line, prodej losů.

(591) Barevná

(730) **TIPSPORT a.s.**, Politických vězňů 156/21, Beroun, 26601, CZ

(210) **O-553497**

(220) 05.02.2019  
(320) 05.02.2019  
(511) 43  
(540)



(510) (43) služby zajišťující stravování a nápoje, příprava jídel a nápojů ke konzumaci, cateringové služby - zajišťování občerstvení na společenských akcích, obsluha hostů v restauracích a na společenských akcích, restaurační a barové služby, poradenství v oboru provozování gastronomických provozů.

(730) **Hostinec Hanspaulka, a.s.**, U Matěje 152/1, Praha 6, 16000, CZ

(740) Mgr. Martin Novotný, Jakubská 647/2, Praha 1, 11000

(210) **O-553498**

(220) 05.02.2019  
(320) 05.02.2019  
(511) 43  
(540)



(510) (43) služby zajišťující stravování a nápoje, příprava jídel a nápojů ke konzumaci, cateringové služby - zajišťování občerstvení na společenských akcích, obsluha hostů v restauracích a na společenských akcích, restaurační a barové služby, poradenství v oboru provozování gastronomických provozů.

(591) Barevná

(730) **Hostinec Hanspaulka, a.s.**, U Matěje 152/1, Praha 6, 16000, CZ

(740) Mgr. Martin Novotný, Jakubská 647/2, Praha 1, 11000

(210) **O-553508**

(220) 05.02.2019  
(320) 05.02.2019  
(511) 9, 37  
(540)



(510) (9) přístroje a zařízení pro řízení elektrického proudu, a to rozvaděče (elektrotechnika), rozváděcí skříně (elektrotechnika), skříňové rozvaděče (elektřina), rozvaděče elektrické energie, svorkové a spojovací skříně (elektrotechnika), rozvodnice (elektrotechnika), jističe; (37) instalace, čištění, údržba, servis a opravy výše uvedených výrobků ve tř. 9.

(591) Barevná

(730) **ELLO, spol. s r.o.**, Kaštanová 535/125c, Brno, Brněnské Ivanovice, 62000, CZ

(740) PatentCentrum Sedlák & Partners s.r.o., Husova tř. 1847/5, České Budějovice, České Budějovice 3, 37001



(210) **O-553509**  
(220) 05.02.2019  
(320) 05.02.2019  
(511) 16, 35, 41  
(540)



(510) (16) časopisy (periodika), fotografie (tištěné), kancelářské potřeby, s výjimkou nábytku, knihy, lepenka, lepidla pro kancelářské potřeby nebo pro domácnost, malířské štetce (výtvarné potřeby), papír, potřeby pro psaní, potřeby pro rýsování a kreslení, potřeby pro vazbu knih, reklamní tabule z papíru nebo lepenky, štočky, tiskařské typy, tiskoviny, tištěné publikace, učební pomůcky (s výjimkou zařízení); (35) administrativní služby, cílené zasílání reklamních materiálů, cílený marketing, grafická úprava pro reklamní účely, marketing, podpora prodeje jiných osob, poradenství v oblasti komunikačních strategií v reklamě, pořádání veletrhů pro obchodní či reklamní účely, poskytování obchodních informací prostřednictvím webových stránek, prezentace výrobků v komunikačních médiích pro účely maloobchodu, pronájem reklamního času v komunikačních médiích, propagace, průzkum trhu, předvádění zboží, reklama, služby pro maloobchod s farmaceutickými, veterinárními a sanitárními přípravky a zdravotnickým materiálem, služby v oblasti obchodního lobbingu, služby v oblasti vztahů s médii, služby velkoobchodu v oblasti farmaceutických, veterinárních a sanitárních přípravků a v oblasti dodávek zdravotnického materiálu, styk s veřejností, šíření reklamních materiálů, telemarketing, televizní reklama, vydávání reklamních textů, vyhledávání sponzorů, výroba reklamních filmů, zprostředkování propagace, zprostředkování reklamy; (41) dálkové vzdělávání, elektronické publikování (DTP), fotografování, informace o vzdělávání, kaligrafické služby, kulturní, vzdělávací a zábavní služby poskytované uměleckými galeriemi, obrazové zpravodajství, online vydávání elektronických knih a časopisů, pořádání a uvádění koncertů, pořádání a vedení kolokvií, pořádání a vedení konferencí, pořádání a vedení kongresů, pořádání a vedení osobních vzdělávacích fór, pořádání a vedení seminářů, pořádání a vedení symposií, pořádání a vedení workshopů (školení), pořádání plesů, pořádání soutěží (vzdělávacích nebo zábavných), pořádání výstav ke kulturním nebo vzdělávacím účelům, poskytování elektronických publikací online bez možnosti stažení, poskytování filmů bez možnosti stažení prostřednictvím videa na objednávku, poskytování televizních programů bez možnosti stažení prostřednictvím videa na objednávku, poskytování videí online bez možnosti stažení, předávání know-how (odborné vzdělávání), služby baviče, služby reportérů (zpravodajství), školení, vydávání knih, vydávání textů, s výjimkou reklamních, výroba rozhlasových a televizních programů, výuka, vzdělávací služby, zábava.

(591) Barevná  
(730) **We Make Media, s. r. o.**, Italská 1583/24, Praha 2, Vinohrady, 12000, CZ  
(740) JUDr. Pavel Ulrych, Letohradská 755/755/50, Praha 7, 17000

(210) **O-553524**  
(220) 06.02.2019  
(320) 06.02.2019  
(511) 9, 16, 35, 38, 41  
(540)



(510) (9) elektronická data nebo databáze nebo informační produkty v elektronických, datových, informačních a telekomunikačních sítích, elektronické publikace šířené pomocí počítačových a jiných obdobných sítí; (16) periodické a neperiodické tiskoviny všeho druhu, noviny, časopisy, knihy, brožury, tiskárenské výrobky, pohlednice, fotografie, plakáty,

papírenské výrobky všeho druhu, kancelářské potřeby, zejména bloky, samolepky, kalendáře, fotoalba, desky, psací potřeby, učební pomůcky (s výjimkou přístrojů); (35) předplatné novin, předplatné elektronického tisku, zajištění předplatného periodického tisku, reklamní, inzertní, informační a propagační činnosti, včetně inzerce, propagace a poskytování informací v počítačových a obdobných sítích, venkovní reklama, služby reklamních agentur, vydavatelství a šíření reklamních materiálů jako letáků, prospektů, vzorků, distribuce propagačních tiskovin, plánování obchodních a propagačních akcí, pronájem reklamních ploch; (38) šíření elektronických časopisů, informací, elektronických periodik a knih v elektronické podobě, šíření tiskovin pomocí počítačových a obdobných sítí, WAP, počítačová komunikace, informační přenos přes Internet, informační služby na Internetu, přenos digitálních souborů, telekomunikační nebo počítačové sítě, a to Internetu (provázování internetových informačních portálů); (41) vydavatelská a nakladatelská činnost, elektronické publikování (DPT), obrazové zpravodajství, vydávání elektronických knih a časopisů on-line, vydávání odborných, vzdělávacích a zábavných zpráv a publikací.

(591) Barevná  
(730) **PAROLA, spol. s r.o.**, Fritzoza 1552/34, Jihlava, 58601, CZ  
(740) Advokátní společnost Ševčík s.r.o., Majakovského 1517/10, Jihlava, 58601

(210) **O-553525**  
(220) 06.02.2019  
(320) 06.02.2019  
(511) 9, 16, 35, 38, 41  
(540)



(510) (9) elektronická data nebo databáze nebo informační produkty v elektronických, datových, informačních a telekomunikačních sítích, elektronické publikace šířené pomocí počítačových a jiných obdobných sítí; (16) periodické a neperiodické tiskoviny všeho druhu, noviny, časopisy, knihy, brožury, tiskárenské výrobky, pohlednice, fotografie, plakáty, papírenské výrobky všeho druhu, kancelářské potřeby, zejména bloky, samolepky, kalendáře, fotoalba, desky, psací potřeby, učební pomůcky (s výjimkou přístrojů); (35) předplatné novin, předplatné elektronického tisku, zajištění předplatného periodického tisku, reklamní, inzertní, informační a propagační činnosti, včetně inzerce, propagace a poskytování informací v počítačových a obdobných sítích, venkovní reklama, služby reklamních agentur, vydavatelství a šíření reklamních materiálů jako letáků, prospektů, vzorků, distribuce propagačních tiskovin, plánování obchodních a propagačních akcí, pronájem reklamních ploch; (38) šíření elektronických časopisů, informací, elektronických periodik a knih v elektronické podobě, šíření tiskovin pomocí počítačových a obdobných sítí, WAP, počítačová komunikace, informační přenos přes Internet, informační služby na Internetu, přenos digitálních souborů, telekomunikační nebo počítačové sítě, a to Internetu (provázování internetových informačních portálů); (41) vydavatelská a nakladatelská činnost, elektronické publikování (DPT), obrazové zpravodajství, vydávání elektronických knih a časopisů on-line, vydávání odborných, vzdělávacích a zábavných zpráv a publikací.

(591) Barevná  
(730) **PAROLA, spol. s r.o.**, Fritzoza 1552/34, Jihlava, 58601, CZ  
(740) Advokátní společnost Ševčík s.r.o., Majakovského 1517/10, Jihlava, 58601

(210) **O-553527**  
(220) 06.02.2019  
(320) 06.02.2019  
(511) 9, 16, 35, 38, 41  
(540)

**třebíčské**  
noviny

(510) (9) elektronická data nebo databáze nebo informační produkty v elektronických, datových, informačních a telekomunikačních sítích, elektronické publikace šířené pomocí počítačových a jiných obdobných sítí; (16) periodické a neperiodické tiskoviny všeho druhu, noviny, časopisy, knihy, brožury, tiskárenské výrobky, pohlednice, fotografie, plakáty, papírenské výrobky všeho druhu, kancelářské potřeby, zejména bloky, samolepky, kalendáře, fotoalba, desky, psací potřeby, učební pomůcky (s výjimkou přístrojů); (35) předplatné novin, předplatné elektronického tisku, zajištění předplatného periodického tisku, reklamní, inzertní, informační a propagační činnosti, včetně inzerce, propagace a poskytování informací v počítačových a obdobných sítích, venkovní reklama, služby reklamních agentur, vydavatelství a šíření reklamních materiálů jako letáků, prospektů, vzorků, distribuce propagačních tiskovin, plánování obchodních a propagačních akcí, pronájem reklamních ploch; (38) šíření elektronických časopisů, informací, elektronických periodik a knih v elektronické podobě, šíření tiskovin pomocí počítačových a obdobných sítí, WAP, počítačová komunikace, informační přenos přes Internet, informační služby na Internetu, přenos digitálních souborů, telekomunikační nebo počítačové sítě, a to Internetu (provozování internetových informačních portálů); (41) vydavatelská a nakladatelská činnost, elektronické publikování (DPT), obrazové zpravodajství, vydávání elektronických knih a časopisů on-line, vydávání odborných, vzdělávacích a zábavných zpráv a publikací.

(591) Barevná  
(730) **PAROLA, spol. s r.o.**, FritzoVA 1552/34, Jihlava, 58601, CZ  
(740) Advokátní společnost Ševčík s.r.o., Majakovského 1517/10, Jihlava, 58601

(210) **O-553541**  
(220) 06.02.2019  
(320) 06.02.2019  
(511) 16, 25, 32, 35, 41  
(540)

**CZECH  
RACER**

(510) (16) tištěné propagační materiály, papír, tiskárenské výrobky, vstupenky, tištěné listky, prospekty, blahopřání, bloky (papírnické výrobky), brožury, časopisy (periodika), desky (papírnické výrobky), dopisní papír, etikety kromě textilních, formuláře, fotografie (tištěné), kalendáře, karty, knihy, kornouty (papírové), mapy, noviny, obálky (papírnické výrobky), obaly (papírnické výrobky), obaly bublinové (z umělých hmot), obaly na lahve (lepenkové nebo papírové), obrazy, obtisky, papírenské výrobky, pera (kancelářské potřeby), pohlednice, poutače z papíru nebo lepenky, prospekty, publikace, pytlíky jako obaly (z papíru nebo umělých hmot), samolepky (papírnické výrobky), razítka, vložky (papírové); (25) sportovní oděvy, sportovní obuv; (32) citronády, minerální vody (nápoje), minerální vody (přípravky na výrobu), mošty, nápoje (přípravky na výrobu), nápoje iontové, nealkoholické nápoje, pivo, prášky na výrobu šumivých nápojů, příchutě na výrobu nápojů, přípravky na výrobu sodovky, soda, stolní vody, šňávy (ovocné), šňávy zeleninové (nápoje), šumivá voda, tablety na přípravu šumivých nápojů, vody (nápoje); (35) reklamní a inzertní materiály, inzertní, informační, reklamní a propagační služby všeho druhu, včetně inzerce; (41) výchova, vzdělávání, zábava, organizování kulturních a sportovních aktivit, a to soutěží, organizování cyklistických závodů.

(591) Barevná

(730) **Petr Čech Sport, a.s.**, Hvězdova 1716/2b, Praha 4, Nusle, 14000, CZ  
(740) AK Jana Fráňová, JUDr. Jana Fráňová, advokát, Jakubská 14, Praha 1, 11000

(210) **O-553542**  
(220) 06.02.2019  
(320) 06.02.2019  
(511) 30, 39, 40, 43  
(540)



(510) (30) lehká jídla, hotová jídla, mražená jídla, lupínky a pikantní sušenky, česnekový chléb, pizzy a výrobky z pizzy, mražená pizza, přípravky pro výrobu pizzy, korpusy na pizzu, náplně, polevy, omáčky, koření a příchutě - všechno na pizzu, cukrářské výrobky, dorty a zákusky, těstoviny, pasta, těsta - vše v rámci této třídy; (39) rozvoz, balení a skladování následujících výrobků - lehká jídla, hotová jídla, mražená jídla, lupínky a pikantní sušenky, česnekový chléb, pizzy a výrobky z pizzy, mražená pizza, přípravky pro výrobu pizzy, korpusy na pizzu, náplně, polevy, omáčky, koření a příchutě - všechno na pizzu, cukrářské výrobky, dorty a zákusky, těstoviny, pasta, těsta, saláty, alkoholické a nealkoholické nápoje, pivo; (40) pekárenská, lahůdkářská a cukrárenská výroba, výroba pizzy a těst; (43) služby zajišťující stravování a nápoje, provoz restaurace, pizzerie, kavárny, vinárny a baru, hostinská činnost, catering.

(730) **Krejčů Jakub**, Ve Smečkách 1767/7, Praha 1, Nové Město, 11000, CZ  
(740) Ing. Michal Jupa, patentový zástupce, Na Baních 1385, Praha 5 - Zbraslav, 15600

(210) **O-553547**  
(220) 06.02.2019  
(320) 06.02.2019  
(511) 3, 5, 30  
(540)

**ETEREO**

(510) (3) kosmetické přípravky, parfumerie, přípravky pro osobní hygienu; (5) vitamíny a vitamínové přípravky, doplňky výživy, dietetické a nutriční přípravky; (30) káva, čaj, kakao, cukr, rýže, mouka, přípravky z obilovin, chléb, pečivo, cukrovinky, sůl, med, hořčice, ocet, koření.

(730) **Empireo support s.r.o.**, Medkova 886/1, Brno, 62700, CZ  
(740) Ing. Libor Markes, patentový zástupce, Grohova 54, Brno, 60200

(210) **O-553549**  
(220) 06.02.2019  
(320) 06.02.2019  
(511) 9, 36, 37, 42  
(540)

**ABX software**

(510) (9) nahraný obsah (počítačové programy, data a informace), počítačový software, počítačový hardware, nosiče zvukových, obrazových a zvukově obrazových záznamů nahrané i nenahrané, software pro zpracování a analýzu dat, elektronické registrační pokladny, software pro kontrolu a řízení gastronomických, restauračních, zábavních a herních provozů, software pro kontrolu a řízení ubytovacích zařízení, software pro řízení a kontrolu sportovních, lázeňských, léčebných zařízení, počítačové programy pro elektronické systémy registračních pokladen; (36) správa nemovitostí; (37) instalace, montáž, čištění, opravy a údržba všech výše uvedených výrobků ve tř. 9, poskytování úklidových služeb; (42) tvorba softwaru a hardwaru, tvorba počítačových systémů, vývoj, instalace a údržba softwaru a hardwaru, počítačové programování, pronájem softwaru a hardwaru, testování počítačového softwaru a hardwaru, konzultační, poradenské a informační služby v oblasti informačních technologií, vývoj počítačových programů pro elektronické pokladní systémy.

(730) **Burle Martin**, Závodu míru 876/3a, Karlovy Vary, Stará Role, 36017, CZ

(740) PatentCentrum Sedlák & Partners s.r.o., Husova tř. 1847/5, České Budějovice, České Budějovice 3, 37001

(210) **O-553550**

(220) 06.02.2019

(320) 06.02.2019

(511) 9, 36, 37, 42

(540)

## Harsys

(510) (9) nahraný obsah (počítačové programy, data a informace), počítačové software, počítačový hardware, nosiče zvukových, obrazových a zvukově obrazových záznamů nahrané i nenahrané, software pro zpracování a analýzu dat, elektronické registrační pokladny, software pro kontrolu a řízení gastronomických, restauračních, zábavních a herních provozů, software pro kontrolu a řízení ubytovacích zařízení, software pro řízení a kontrolu sportovních, lázeňských, léčebných zařízení, počítačové programy pro elektronické systémy registračních pokladen; (36) správa nemovitostí; (37) instalace, montáž, čištění, opravy a údržba všech výše uvedených výrobků ve tř. 9, poskytování úklidových služeb; (42) tvorba softwaru a hardwaru, tvorba počítačových systémů, vývoj, instalace a údržba softwaru a hardwaru, počítačové programování, pronájem softwaru a hardwaru, testování počítačového softwaru a hardwaru, konzultační, poradenské a informační služby v oblasti informačních technologií, vývoj počítačových programů pro elektronické pokladní systémy.

(730) **Burle Martin**, Závodu míru 876/3a, Karlovy Vary, Stará Role, 36017, CZ

(740) PatentCentrum Sedlák & Partners s.r.o., Husova tř. 1847/5, České Budějovice, České Budějovice 3, 37001

(210) **O-553554**

(220) 06.02.2019

(320) 06.02.2019

(511) 35, 36, 38, 41, 42, 45

(540)



(510) (35) administrativní zpracování nákupních objednávek, aktualizace reklamních materiálů, analýzy nákladů, dodavatelské služby pro třetí osoby, dražby, posuzování efektivnosti provozu a racionalizace práce, hospodářské prognózy, obchodní nebo podnikatelské informace, inzerce poštou, kanceláře dovozní a vývozní, komerční informace a rady pro spotřebitele, komerční správa licencí na výrobky a služby ostatních, prezentace výrobků v komunikačních médiích pro účely maloobchodu, kopírování nebo rozmnožování dokumentů, dokladů a podobně, marketingové studie, příprava mezd a výplatních listin, nákupní ceny, velkoobchodní ceny - analýzy, pomoc při řízení obchodních a průmyslových podniků, pomoc při řízení obchodní činnosti, obchodování se zde uvedenými službami tříd 35, 36, 38, 41, 42 a 45, poradenské služby v obchodní činnosti, obchodní management a podnikové poradenství, obchodní nebo podnikatelské informace, obchodní nebo podnikatelský průzkum, obchodní reklama pro třetí osoby, organizování výstav (komerčních nebo reklamních), personální poradenství, pronájem reklamní doby v komunikačních médiích, pronájem reklamních materiálů, průzkum trhu, průzkum veřejného mínění, zajišťování předplatného telekomunikačních služeb pro ostatní, zajišťování předplatného novin a časopisů, předvádění zboží, překlad informací do počítačových databází, příprava inzertních sloupků, reklama, reklama on-line v počítačové síti, reklamní agentury, rozšiřování reklamních materiálů zákazníkům (letáky, prospekty, tisky, vzorky), reklamní texty (vydávání, zveřejňování, oznámení, vyhlášení, publikování), řízení průmyslových nebo obchodních podniků, sekretářské služby, sestavování statistiky, služby v oblasti srovnávání cen, styky s veřejností, subdodatelské služby (obchodní pomoc), systemizace informací do počítačových databází, účetnictví, vedení kartoték v počítači, vydávání reklamních nebo náborových, propagačních a inzertních textů, vyhledávání dat v počítačových souborech pro třetí osoby, konzultace v oblasti úspor energie z ekonomického hlediska, zprostředkování zaměstnání, zprostředkování reklamy; (36) finanční analýzy, bankovníctví, bankovníctví - finanční operace, bankovníctví - finanční transakce, bankovníctví - měnové služby, burzovní makléřství, celní služby, ceny (vyhledávání), cennosti

(úschova), clearing (zúčtování vzájemných pohledávek a závazků - bezhotovostní operace), daňové odhady, daňové přiznání (příprava a vyhotovení), domácí bankovní služby, elektronický převod kapitálu, finanční informace, finanční odhady a oceňování (pojišťovnictví, bankovníctví, nemovitosti), finanční poradenství, finanční řízení, finanční služby, finanční sponzorování, fondy (dúchodové), garance, záruky, kauce, hypotéky (poskytování půjček), informace o pojištění, investování kapitálu, jednatelství, kanceláře pro inkasování pohledávek, konzultační služby v oblasti pojišťovnictví, koupě na splátky, kreditní karty (služby), kurzovní záznamy na burze, leasing, likvidace podniků (služby) finanční záležitosti, makléřství, nájemné (inkasování -), nákup na splátky, finanční oceňování, pojištění, nemovitosti, odhady cen oprav, ověřování šeků, uzavírání pojistky, životní pojištění, pojistně-technické služby (statistika), pojištění (při námořní přepravě), zprostředkování pojištění, nemocenské pojištění, poradenství v oblasti pojištění, půjčka (zástavní), poskytování půjčky, spořitelny, úvěrové ústavy, úvěrové banky, uzavírání pojistek proti požáru, vydávání cenných papírů, vydávání cestovních šeků, vydávání kreditních karet, zprostředkování pojištění, zúčtovací banky, zprostředkování v oblasti nemovitostí; (38) poskytování internetových diskusních fór, elektronická pošta, elektronické nástěnky, informační kanceláře, konference (služby dálkových), počítačová komunikace, komunikace pomocí počítačových terminálů, poskytování přístupu k databázím, poskytování telekomunikačních připojení ke globální počítačové síti, poskytování uživatelského přístupu ke globální počítačové síti; (41) elektronické publikování, poskytování on-line elektronických publikací (bez možnosti stažení), služby v oblasti grafické úpravy, jiné než pro reklamní účely; (42) design průmyslový, aktualizace počítačových programů, grafický design, hosting webových stránek, instalace počítačových programů, inženýrské práce (expertizy), kontrola kvality, konzultace v oblasti počítačového softwaru, navrhování (průmyslový design), obnova počítačových dat (regenerace), počítačové programování, počítačové programy (instalace, aktualizace, kopírování, údržba), počítačové systémové analýzy, počítačové systémy (tvorba), poradenství v oblasti počítačového hardware, poskytování vyhledávačů pro Internet, projektová činnost, studie technických projektů, pronájem webových serverů, přenos dat nebo dokumentů z fyzických nosičů na elektronické nosiče, služby v oblasti ochrany proti počítačovým virům, studie technických projektů, tvorba a správa webových stránek (pro třetí osoby), odborné konzultace v oblasti úspor energie v rámci třídy 42; (45) autorská práva (správa), bezpečnost (poradenství v oblasti), duševní vlastnictví (ochrana, licence, konzultační služby), licence k průmyslovým právům, registrace názvů domén - právní služby, poskytování licencí na počítačový software (právní služby), poradenství v oblasti duševního vlastnictví, právnícké (komerční) služby, zprostředkovatelství (mediace).

(591) Barevná

(730) **Ušetřeno.cz s.r.o.**, Lomnického 1742/2a, Praha 4, Nusle, 14000, CZ

(740) Mgr. Vladimír Kyzlink, advokát, Římská 1276/36, Praha 2, Vinohrady, 12000

(210) **O-553555**

(220) 06.02.2019

(320) 06.02.2019

(511) 35, 36, 38, 41, 42, 45

(540)

**ušetřeno.cz**

(510) (35) administrativní zpracování nákupních objednávek, aktualizace reklamních materiálů, analýzy nákladů, dodavatelské služby pro třetí osoby, dražby, posuzování efektivnosti provozu a racionalizace práce, hospodářské prognózy, obchodní nebo podnikatelské informace, inzerce poštou, kanceláře dovozní a vývozní, komerční informace a rady pro spotřebitele, komerční správa licencí na výrobky a služby ostatních, prezentace výrobků v komunikačních médiích pro účely maloobchodu, kopírování nebo rozmnožování dokumentů, dokladů a podobně, marketingové studie, příprava mezd a výplatních listin, nákupní ceny, velkoobchodní ceny - analýzy, pomoc při řízení obchodních a průmyslových podniků, pomoc při řízení obchodní činnosti, obchodování se zde uvedenými službami tříd 35, 36, 38, 41, 42 a 45, poradenské služby v obchodní činnosti, obchodní management a podnikové poradenství, obchodní nebo podnikatelské

informace, obchodní nebo podnikatelský průzkum, obchodní reklama pro třetí osoby, organizování výstav (komerčních nebo reklamních), personální poradenství, pronájem reklamní doby v komunikačních médiích, pronájem reklamních materiálů, průzkum trhu, průzkum veřejného mínění, zajišťování předplatného telekomunikačních služeb pro ostatní, zajišťování předplatného novin a časopisů, předvádění zboží, překlad informací do počítačových databází, příprava inzertních sloupců, reklama, reklama online v počítačové síti, reklamní agentury, rozšiřování reklamních materiálů zákazníkům (letáky, prospekty, tisky, vzorky), reklamní texty (vydávání, zveřejňování, oznámení, vyhlášení, publikování), řízení průmyslových nebo obchodních podniků, sekretářské služby, sestavování statistiky, služby v oblasti srovnávání cen, styky s veřejností, subdodavatelské služby (obchodní pomoc), systemizace informací do počítačových databází, účetnictví, vedení kartoték v počítači, vydávání reklamních nebo náborových, propagačních a inzertních textů, vyhledávání dat v počítačových souborech pro třetí osoby, konzultace v oblasti úspor energie z ekonomického hlediska, zprostředkování zaměstnání, zprostředkování reklamy; (36) finanční analýzy, bankovníctví, bankovníctví finanční - operace, bankovníctví - finanční - transakce, bankovníctví měnové služby, burzovní makléřství, celní služby, ceniny (vyhledávání), cennosti (úschova), clearing (zúčtování vzájemných pohledávek a závazků - bezhotovostní operace), daňové odhady, daňové přízní (příprava a vyhotovení), domácí bankovní služby, elektronický převod kapitálu, finanční informace, finanční odhady a oceňování (pojišťovnictví, bankovníctví, nemovitosti), finanční poradenství, finanční řízení, finanční služby, finanční sponzorování, fondy (důchodové), garance, záruky, kauce, hypotéky (poskytování půjček), informace o pojištění, investování kapitálu, jednatelství, kanceláře pro inkasování pohledávek, konzultační služby v oblasti pojišťovnictví, koupě na splátky, kreditní karty (služby), kurzovní záznamy na burze, leasing, likvidace podniků (služby) finanční záležitosti, makléřství, nájemné (inkasování -), nákup na splátky, finanční oceňování, pojištění, nemovitosti, odhady cen oprav, ověřování šeků, uzavírání pojistky, životní pojištění, pojistně-technické služby (statistika), pojištění (při námořní přepravě), zprostředkování pojištění, nemocenské pojištění, poradenství v oblasti pojištění, půjčka (zástavní), poskytování půjčky, spořitelny, úvěrové ústavy, úvěrové banky, uzavírání pojistek proti požáru, vydávání cenných papírů, vydávání cestovních šeků, vydávání kreditních karet, zprostředkování pojištění, zúčtovací banky, zprostředkování v oblasti nemovitosti; (38) poskytování internetových diskusních fór, elektronická pošta, elektronické nástěnky, informační kanceláře, konference (služby dálkových), počítačová komunikace, komunikace pomocí počítačových terminálů, poskytování přístupu k databázím, poskytování telekomunikačních připojení ke globální počítačové síti, poskytování uživatelského přístupu ke globální počítačové síti; (41) elektronické publikování, poskytování on-line elektronických publikací (bez možnosti stažení), služby v oblasti grafické úpravy, jiné než pro reklamní účely; (42) design průmyslový, aktualizace počítačových programů, grafický design, hosting webových stránek, instalace počítačových programů, inženýrské práce (expertizy), kontrola kvality, konzultace v oblasti počítačového softwaru, navrhování (průmyslový design), obnova počítačových dat (regenerace), počítačové programování, počítačové programy (instalace, aktualizace, kopírování, údržba), počítačové systémové analýzy, počítačové systémy (tvorba), poradenství v oblasti počítačového hardware, poskytování vyhledávačů pro Internet, projektová činnost, studie technických projektů, pronájem webových serverů, přenos dat nebo dokumentů z fyzických nosičů na elektronické nosiče, služby v oblasti ochrany proti počítačovým virům, studie technických projektů, tvorba a správa webových stránek (pro třetí osoby), odborné konzultace v oblasti úspor energie v rámci třídy 42; (45) autorská práva (správa), bezpečnost (poradenství v oblasti), duševní vlastnictví (ochrana, licence, konzultační služby), licence k průmyslovým právním, registrace názvů domén - právní služby, poskytování licencí na počítačový software (právní služby), poradenství v oblasti duševního vlastnictví, právnícké (komerční) služby, zprostředkovatelství (mediace).

(591) Barevná

(730) **Ušetřeno.cz s.r.o.**, Lomnického 1742/2a, Praha 4, Nusle, 14000, CZ

(740) Mgr. Vladimír Kyzlink, advokát, Římská 1276/36, Praha 2, Vinohrady, 12000

(210) **O-553556**

(220) 06.02.2019

(320) 06.02.2019

(511) 20, 25, 28

(540)

## rajky

- (510) (20) pelechý pro domácí mazlíčky, podhlavníky, podušky pro domácí zvířata; (25) veškeré oděvy a oděvní doplňky, oblečení, trička spadající do třídy 25, veškerá obuv spadající do třídy 25, kloboučnické zboží, čapky, čelenky, čepice, dámská přiléhavá tílka, dámské spodní kalhotky, dámské šaty, dětské kalhotky, domácí obuv, galoše, gymnastická obuv, hřejivé návleky na nohy, kamaše na boty (psí dečky), klapy na uši, konfekční oděvy, kravaty, kšilty k čepicím, legíny, masky na spaní, návleky na nohy, palčáky, pánské krátké spodky, pánské plavky, pánské trenýrky, boxerky, plážová obuv, pletené oděvní výrobky, podprsenky, pokrývky hlavy, ponožky, ponožky absorbující pot, protiskluzové pomůcky na obuv, punčochové kalhoty, punčochové zboží, punčochy, punčochy absorbující pot, rukavice, rukavice bez prstů, spodní prádlo, spodní prádlo absorbující pot, sportovní obuv, sukně, svetry, svršky k obuvi, šátky a šály, trička, trikoty, vybavy pro novorozence; (28) figurky (hračky), houpačky, hrací deky, hrací karty, loutky, oblečení pro panenky, panenky, roboti (hračky), rukavice na hry, stavebnice (hračky), vycpané hračky.

(730) **Mikošek Petr MgA.**, Moravská 1601/48, Praha 2, 12000, CZ

(210) **O-553560**

(220) 06.02.2019

(320) 06.02.2019

(511) 1, 16, 17

(540)



- (510) (1) chemické látky pro použití v průmyslu, vědě a v oblasti fotografie, jakož i v zemědělství, zahradnictví a lesnictví, umělé pryskyřice v surovém stavu, plastické hmoty v surovém stavu, hasicí a protipožární směsi, přípravky na kalení a pájení, látky na činění zvířecích kůží, lepidla pro použití v průmyslu, tmely a jiné výplňové pasty, kompost, hnůj, hnojiva, biologické přípravky pro použití v průmyslu a vědě; (16) papír a lepenka, tiskárenské výrobky, potřeby pro vazbu knih, fotografie, papírnické zboží a kancelářské potřeby s výjimkou nábytku, lepidla pro kancelářské potřeby nebo pro domácnost, potřeby pro rýsování a kreslení a potřeby pro umělce, malířské štětky, instruktážní a výukové materiály, plastové archy, fólie a sáčky pro balení a obaly, tiskařské typy, štočky; (17) kaučuk, gutaperča, guma, azbest, slída, nezpracované a jako polotovary a jejich náhražky, plastické hmoty a pryskyřice v extrudované formě pro použití ve výrobě, těsnicí, ucpávací a izolační materiály, ohebná nekovová potrubí, trubky a hadice.

(591) Barevná

(730) **FILL - PACK s.r.o.**, Jičínská 1542, Lomnice nad Popelkou, 51251, CZ

(210) **O-553564**

(220) 06.02.2019

(320) 06.02.2019

(511) 17

(540)



- (510) (17) kaučuk, gutaperča, guma, azbest, slída, nezpracované a jako polotovary a jejich náhražky, plastické hmoty a pryskyřice v extrudované formě pro použití ve výrobě, těsnicí, ucpávací a izolační materiály, ohebná nekovová potrubí, trubky a hadice.

(591) Barevná  
(730) **HITA plast s.r.o.**, Makovského náměstí 3147/2, Brno, 61600, CZ

(210) **O-553567**  
(220) 07.02.2019  
(320) 07.02.2019  
(511) 35, 36, 39, 41, 43  
(540)

## CK2

(510) (35) rozšiřování reklamních nebo inzertních materiálů, informace (obchodní nebo podnikatelské -), informace o obchodních kontaktech, marketing, marketingové studie, obchodní management pro nezávislé poskytovatele služeb, obchodní nebo podnikatelský průzkum, obchodní reklama (pro třetí osoby -), poskytování obchodních informací prostřednictvím webových stránek, pronájem reklamních materiálů, reklama, rozšiřování reklamních materiálů zákazníkům (letáky, prospekty, tisky, vzorky), rozšiřování reklamních nebo inzertních materiálů, služby obchodního zprostředkování, sjednávání a uzavírání obchodních transakcí pro třetí strany, styky s veřejností; (36) informace o pojištění, poradenství v oblasti pojištění, směňování peněžních prostředků, uzavírání pojištění, zprostředkování pojištění; (39) autobusová doprava, automobilová doprava, doprava, doprava při prohlídkách památek, doprovázení cestujících, informace o dopravě, organizace dopravy pro zájezdy, navigační služby pro řidiče při cestování, osobní doprava, pronájem autobusů, pronájem automobilů, pronájem plavidel, pronájem vozidel, rezervace dopravy, rezervace místenek, služby řidičů, úschovna zavazadel, vyjížďky výletní lodí, zařízení přepravy osob pro jiné osoby prostřednictvím on-line aplikace, zprostředkování dopravy, zprostředkování přepravy; (41) klubové služby (zábava nebo vzdělávání), on-line vydávání elektronických knih a časopisů, pořádání a vedení osobních vzdělávacích fór, pořádání a vedení seminářů, pořádání a vedení workshopů (školení), praktický výcvik (předvádění), prázdninové tábory (zábava), provozování rekreačních zařízení, provozování sportovních zařízení, půjčování herního vybavení, půjčování sportovního vybavení, s výjimkou vozidel, služby klubů zdraví (zdravotní a kondiční cvičení), služby osobního trenéra (kondiční trénink), vedení kurzů kondičního cvičení, zábava; (43) hotelové služby, zajištění stravování, pronájem jednacích místností, pronájem přechodného ubytování, pronájem stanů, pronájem židlí, stolů, ubrusů, skleněného nádobí, provozování kempů, restaurace, rezervace přechodného ubytování, rezervace ubytování v hotelech, rezervace ubytování v penzionech, služby recepce pro přechodné ubytování (správa odjezdů a příjezdů), turistické ubytovny.  
(730) **Cestovní kancelář CK2 s.r.o.**, Kafkova 527/10, Praha 6, 16000, CZ  
(740) JUDr. Valerie Vodičková & partneři s.r.o., JUDr. Valerie Vodičková, Vodičkova 792/40, Praha 1, 11000

(210) **O-553573**  
(220) 07.02.2019  
(320) 07.02.2019  
(511) 3, 21, 27  
(540)



(510) (3) čisticí prostředky a vonné přípravky, chemické prací prostředky, biologické prací prostředky, tekuté prací prostředky, prací prostředky na úklid v domácnosti, přípravky pro bělení a jiné prací prostředky; (21) utěrky na úklid z mikrovlákna, mopy, čisticí a úklidové potřeby, úklidové utěrky, lešticí utěrky, stírací mopy, mopy (smetáky), otočné mopy, hlavice na mopy, kbelíky pro mopy; (27) rohožky, koupelnové rohožky, textilní dveřní rohožky, rohožky před dveře, koupelnové předložky.  
(730) **Hiteko s.r.o.**, Radošovická 1331/2, Praha 10, Strašnice, 10000, CZ

(210) **O-553592**  
(220) 07.02.2019  
(320) 07.02.2019  
(511) 41  
(540)

## Řád Karla IV.

(510) (41) vzdělávání, školení, zábava, sportovní a kulturní činnosti.  
(730) **Cech českých vinařů z.s.**, Akátová 4026, Mělník, 27601, CZ

(210) **O-553599**  
(220) 07.02.2019  
(320) 07.02.2019  
(511) 20  
(540)



(510) (20) nábytek, zrcadla, rámy obrazů, nádoby na skladování a přepravu (nekovové), kosti, rohovina, velrybí kostice a perleť, v surovém stavu nebo částečně zpracované, mušle, lastury, ulity, mořská pěna, jantar.  
(591) Barevná  
(730) **VERPACKUNG PLUS s.r.o.**, Vinohradská 366/91, Brno, 61800, CZ

(210) **O-553608**  
(220) 08.02.2019  
(320) 08.02.2019  
(511) 5, 35  
(540)



(510) (5) výživové doplňky, vitamínové doplňky, potravinové doplňky, proteinové potravinové doplňky, minerální potravinové doplňky, tekuté potravinové doplňky, koktejly s proteinovými doplňky, vitamínové přípravky jako doplňky stravy, doplňky stravy pro neléčebné účely, potravinové doplňky z proteinového prášku; (35) velkoobchodní prodej výživových doplňků, maloobchodní prodej výživových doplňků.  
(591) Barevná  
(730) **VegPro s.r.o.**, Hlubinská 1378/36, Ostrava, Moravská Ostrava, 70200, CZ  
(740) Advokátní kancelář CINK a partneři, s. r. o., JUDr. Ing. Pavel Cink LL. M., Veleslavina 363/33, Plzeň, Vnitřní Město, 30100

(210) **O-553611**  
(220) 08.02.2019  
(320) 08.02.2019  
(511) 5  
(540)

## RUMIXAFEN

(510) (5) farmaceutické přípravky pro humánní užití.  
(730) **Novartis AG**, 4002 Basel, CH  
(740) Všeťečka Zelený Švorčík Kalenský a partneři, advokátní a patentová kancelář, JUDr. Michal Havlík, Hálkova 1406/2, Praha 2, Nové Město, 12000

(210) **O-553613**  
(220) 08.02.2019  
(320) 08.02.2019  
(511) 5  
(540)

## LUMIROFIN

(510) (5) farmaceutické přípravky pro humánní užití.

- (730) **Novartis AG**, 4002 Basel, CH  
(740) Všetečka Zelený Švorčík Kalenský a partneři, advokátní a patentová kancelář, JUDr. Michal Havlík, Hálkova 1406/2, Praha 2, Nové Město, 12000

(210) **O-553614**

- (220) 08.02.2019  
(320) 08.02.2019  
(511) 5  
(540)

### MIBULAFIN

- (510) (5) farmaceutické přípravky pro humánní užití.  
(730) **Novartis AG**, 4002 Basel, CH  
(740) Všetečka Zelený Švorčík Kalenský a partneři, advokátní a patentová kancelář, JUDr. Michal Havlík, Hálkova 1406/2, Praha 2, Nové Město, 12000

(210) **O-553625**

- (220) 08.02.2019  
(320) 08.02.2019  
(511) 18, 25, 41  
(540)

### HEARTCORE

- (510) (18) batohy, zavazadla, cestovní tašky, cestovní vaky na oděvy, sportovní tašky, deštníky, kabelky, klíčenky, malá cestovní zavazadla, pouzdra na klíče, tašky; (25) oděvy, trenýrky, tílka, podprsenky, body, boty, bundy, kabáty, čapky, čelenky, čepice, kšiltovky, obuv, pokrývky hlavy, kalhoty, rifle, košile, kožené oděvy, kravaty, kšandy, kšilty, kšilty k čepicím, legíny, nepromokavé oděvy, opasky, pokrývky hlavy, ponča, ponožky, pulovry, punčocháče, punčochové zboží, pyžama, rukavice, rukávniky, saka, spodní prádlo, spodní prádlo absorbující pot, pletené oděvní výrobky, sportovní oděvy, sportovní dresy, sportovní obuv, sportovní tílka, tepláky, kraťasy, mikiny, oděvy z funkčních materiálů, sukně, svetry, svrchní oděvy, šály, šátky, trička, trikoty, vesty, župany; (41) gymnastický výcvik, koučink, plánování večírků, pořádání a vedení konferencí, pořádání a vedení vzdělávacích fór, pořádání a vedení seminářů, pořádání a vedení workshopů, pořádání soutěží, pořádání sportovních soutěží a akcí, pořádání výstav ke kulturním, sportovním nebo vzdělávacím účelům, happeningy, poskytování elektronických publikací on-line bez možnosti stažení, poskytování filmů bez možnosti stažení prostřednictvím videa na objednávku, poskytování her on-line z počítačové sítě, poskytování videí on-line bez možnosti stažení, praktický výcvik (předvádění), prázdninové tábory (zábava), produkce estrád, profesní rekvalifikace, půjčování sportovního vybavení, fotografování, služby grafické úpravy (nikoliv k reklamním účelům), služby osobního trenéra, soukromá výuka, sportovní tábory, školení, tělesná výchova, sportovní skupinové aktivity, vedení kurzů kondičního cvičení, sportovní videoprojekce, parkurové aktivity, výuka, zábava.

- (730) **Petržela Pavel Bc.**, Kuršova 977/2, Brno, Bystrc, 63500, CZ  
(740) PatentEnter s.r.o., Koliště 1965/13a, Brno, Černá Pole, 60200

(210) **O-553626**

- (220) 08.02.2019  
(320) 08.02.2019  
(511) 18, 25, 41  
(540)



- (510) (18) batohy, zavazadla, cestovní tašky, cestovní vaky na oděvy, sportovní tašky, deštníky, kabelky, klíčenky, malá cestovní zavazadla, pouzdra na klíče, tašky; (25) oděvy, trenýrky, tílka, podprsenky, body, boty, bundy, kabáty, čapky, čelenky, čepice, kšiltovky, obuv, pokrývky hlavy, kalhoty, rifle, košile, kožené oděvy, kravaty, kšandy, kšilty, kšilty k čepicím, legíny, nepromokavé oděvy, opasky, pokrývky hlavy, ponča, ponožky, pulovry, punčocháče, punčochové zboží, pyžama, rukavice, rukávniky, saka, spodní prádlo, spodní prádlo absorbující pot, pletené oděvní výrobky,

sportovní oděvy, sportovní dresy, sportovní obuv, sportovní tílka, tepláky, kraťasy, mikiny, oděvy z funkčních materiálů, sukně, svetry, svrchní oděvy, šály, šátky, trička, trikoty, vesty, župany; (41) gymnastický výcvik, koučink, plánování večírků, pořádání a vedení konferencí, pořádání a vedení vzdělávacích fór, pořádání a vedení seminářů, pořádání a vedení workshopů, pořádání soutěží, pořádání sportovních soutěží a akcí, pořádání výstav ke kulturním, sportovním nebo vzdělávacím účelům, happeningy, poskytování elektronických publikací on-line bez možnosti stažení, poskytování filmů bez možnosti stažení prostřednictvím videa na objednávku, poskytování her on-line z počítačové sítě, poskytování videí on-line bez možnosti stažení, praktický výcvik (předvádění), prázdninové tábory (zábava), produkce estrád, profesní rekvalifikace, půjčování sportovního vybavení, fotografování, služby grafické úpravy (nikoliv k reklamním účelům), služby osobního trenéra, soukromá výuka, sportovní tábory, školení, tělesná výchova, sportovní skupinové aktivity, vedení kurzů kondičního cvičení, sportovní videoprojekce, parkurové aktivity, výuka, zábava.

- (730) **Petržela Pavel Bc.**, Kuršova 977/2, Brno, Bystrc, 63500, CZ  
(740) PatentEnter s.r.o., Koliště 1965/13a, Brno, Černá Pole, 60200

(210) **O-553639**

- (220) 08.02.2019  
(320) 08.02.2019  
(511) 35, 41, 43  
(540)



- (510) (35) marketing, reklama, propagace, inzerce a poskytování obchodních informací všemi druhy médií; (41) provozování zařízení sloužících k zábavě, vzdělávání, poskytování výchovně-zábavních služeb a výchovně-zábavních klubových služeb; (43) poskytování stravovacích služeb v restauracích, kavárnách, barech, nočních klubech, bistrech a zařízeních rychlého občerstvení, pořádání recepce a cateringových akcí.

- (591) Barevná  
(730) **Gastro Group Franchise s.r.o.**, Vršovická 1525/1a, Praha 10, Vršovice, 10100, CZ  
(740) Ing. Michal Jupa, patentový zástupce, Na Baních 1385, Praha 5 - Zbraslav, 15600

(210) **O-553641**

- (220) 08.02.2019  
(320) 08.02.2019  
(511) 35, 41, 43  
(540)



- (510) (35) marketing, reklama, propagace, inzerce a poskytování obchodních informací všemi druhy médií; (41) provozování zařízení sloužících k zábavě, vzdělávání, poskytování výchovně-zábavních služeb a výchovně-zábavních klubových služeb; (43) poskytování stravovacích služeb v restauracích, kavárnách, barech, nočních klubech, bistrech a zařízeních rychlého občerstvení, pořádání recepce a cateringových akcí.

- (591) Barevná  
(730) **Gastro Group Franchise s.r.o.**, Vršovická 1525/1a, Praha 10, Vršovice, 10100, CZ

(740) Ing. Michal Jupa, patentový zástupce, Na Baních 1385, Praha 5 - Zbraslav, 15600

(210) **O-553646**

(220) 08.02.2019

(320) 08.02.2019

(511) 9, 39

(540)

### citymove

(510) (9) mobilní aplikace, aplikace k vyhledávání informací, mobilní aplikace pro objednávání taxi, software a aplikace pro mobilní zařízení, aplikace ke stažení pro použití s mobilními zařízeními, software ke stažení, software pro smartphony, mobilní aplikace ke stažení, aplikace pro vyhledání služby pro přepravu osob po silnici a komunikaci, jakož i výměnu dat mezi těmito účastníky; (39) automobilová doprava, automobilová přeprava cestujících, automatizované distribuční poradenské služby týkající se dopravy, automatizované distribuční plánování týkající se dopravy, doprava, služby zprostředkování dopravy, služby řídiče, služby agentury pro rezervaci taxi, služby pro rezervaci dopravního prostředku, dopravní služby, včetně dopravy autem a taxi, plánování, zajišťování a rezervování dopravních služeb elektronickými prostředky, přeprava osob po silnici, přeprava osob po městě, koordinace cestovních plánů pro jednotlivce, koordinace cestovních plánů pro skupiny, poskytování informací týkajících se dopravy, organizace cestování a rezervační služby, poradenství v oblasti dopravy, informační a poradenské služby v oblasti dopravy, poskytování těchto služeb prostřednictvím mobilní aplikace.

(730) **ŠKODA AUTO DigiLab s.r.o.**, Jankovcova 1603/47a, Praha 7, Holešovice, 17000, CZ

(740) Bříza & Trubač, s.r.o., advokátní kancelář, JUDr. Ondřej Trubač Ph.D., LL.M., Klimentská 1216/46, Praha 1, Nové Město, 11000

(210) **O-553658**

(220) 10.02.2019

(320) 10.02.2019

(511) 39, 41, 43

(540)



(510) (39) služby v oblasti cestování a osobní doprava, cestovní konzultační a informační služby, cestovní kancelář a rezervační služby, cestování (rezervace -), agentury na zprostředkování zájezdů, agentury na objednávání cestování, agenturní služby týkající se zajišťování zájezdů, organizování prohlídek pamětihodností a okružních jízd, služby průvodců a organizování cest a výletů, cesty (organizování), doprava při prohlídkách památek, exkurze (organizování), organizace a vedení exkurzí a prohlídek pamětihodností, organizace a vedení výprav na koních, organizace a vedení výprav na kánoích, organizace a vedení výprav do džungle a safari, organizace cestovních zájezdů, organizování a rezervace exkurzí a poznávacích výletů, organizování a rezervace poznávacích výletů, organizování a rezervace výletů, organizování a rezervace městských poznávacích výletů, organizování a rezervace exkurzí, organizování a rezervace jednodenních výletů; (41) organizování konferencí, výstav a soutěží ve tř. 41, konferenční služby, kongresy (organizování a pořádání kongresů), konzultační a informační služby vztahující se k pořádání, vedení a organizování sympozií, konzultační a informační služby vztahující se k pořádání, vedení a organizování konferencí, konzultační a informační služby vztahující se k pořádání, vedení a organizování kongresů, organizace akcí elektronického sportu; (43) dočasné ubytování (služby), cestovní kanceláře zajišťující ubytování, agentury pro rezervaci ubytování v hotelech, dočasné ubytování poskytované turistickými ranči, informace o hotelech, hotely (rezervace -), hotelové služby pro prioritní zákazníky, hotelové služby, hotelové rezervační služby poskytované prostřednictvím Internetu, hotelové rezervace.

(591) Barevná

(730) **Parinacota s.r.o.**, náměstí Generála Píky 2293/31, Plzeň, Východní Předměstí, 32600, CZ

(210) **O-553671**

(220) 11.02.2019

(320) 11.02.2019

(511) 19, 20, 37

(540)



(510) (19) stavební materiály nekovové, řezivo, nekovové polotovary pro stavební a truhlářskou výrobu, stavební truhlářské výrobky ze dřeva, a to okna, dveře, vrata, portály, příčky, schodiště, obklady podhledy, stropy a podlahy; (20) nábytek všeho druhu (dřevěný, ratanový, proutěný kovový čalouněný, plastový, skleněný), nábytkové díly a sestavy, sedací soupravy, křesla, pohovky, postele, police, lavice a židle, vysoké židle pro děti, skládací židle, barové židle, stoly a stolky pro počítačovou a audiovizuální techniku, stoly, psací stoly, stolky, servírovací stolky, toaletní stolky, stoličky, regály, skříně, skříňky, komody, sekretáře, obývací stěny, ložnice, čalouněné soupravy, nábytek lůžkový, nábytek skříňkový, sektorový nábytek, koupelnový nábytek, kancelářský nábytek, dětský nábytek, kuchyňské linky, díly pro kuchyňské linky, zrcadla, rámy, stojany, košíkářské zboží, bytové doplňky nebo okrasné předměty ze dřeva, korku, proutí, rákosu, třtiny, rohoviny, slonoviny, kostic, želvoviny, jantaru, perleti, mořské pěny, buničiny a z náhražek těchto hmot nebo z plastických hmot, nábytek zahradní a kempingový, nábytek skládací a přenosný, truhlářské umělecké výrobky, dřevěná ramínka na oděvy; (37) restaurování, výroba, montáž, servis, opravy a údržba bytových doplňků, nábytku a jeho částí.

(730) **BUDA-MONT, spol. s r.o.**, Hlavní 7, Herink, 25101, CZ

(740) Advokátní a patentová kancelář, JUDr. Aleš Zábřeh, Na Beránce 2, Praha 6, 16000

(210) **O-553698**

(220) 11.02.2019

(320) 11.02.2019

(511) 35, 41, 44

(540)



(510) (35) reklama, řízení obchodní činnosti, obchodní administrativa, kancelářské práce, propagační činnost; (41) poskytování kulturních a vzdělávacích informací, pořádání preventivních přednášek pro laickou a odbornou veřejnost, výchova a vzdělávání v oblasti pedagogicko-psychologické a sociálně-právní, pořádání výcviků, školení, seminářů a konferencí zaměřených na problémy a ochranu dětí a mládeže, vydávání odborných tiskovin, publikací a studií; (44) zdravotnické služby, služby psychologů - telefonické krizové intervence.

(730) **Linka bezpečí, z. s.**, Ústavní 95, Praha 8, Bohnice, 18100, CZ

(210) **O-553701**

(220) 11.02.2019

(320) 11.02.2019

(511) 3, 35, 44

(540)

### Royal cut Barber

(510) (3) toaletní mýdla, parfém, éterické oleje, nemedicijnální toaletní přípravky, deodoranty a přípravky proti pocení pro osobní potřebu, přípravky pro péči o vlasy, pokožku, tělo, zuby a ústa, gely na vlasy, laky na vlasy; (35) zprostředkovatelská činnost v oblasti obchodu s výše uvedenými výrobky

ve třídě 3, marketing, reklamní, propagační a inzertní činnost všemi druhy medií; (44) holičské, kadeřnické a kosmetické služby.

(730) **Novák Boris**, Smrková 1526, Úvaly, 25082, CZ

(740) **JÁŠEK LEGAL** advokátní kancelář, s.r.o., JUDr. Vladimír Jašek Ph.D., LL.M., advokát, Pařížská 67/11, Praha 1 - Josefov, 11000

(210) **O-553736**

(220) 12.02.2019

(320) 12.02.2019

(511) 9, 35, 41

(540)

(210) **O-553704**

(220) 11.02.2019

(320) 11.02.2019

(511) 24, 25, 43

(540)



(510) (24) textilie, jmenovitě bavlněné látky, koupelnový textil, látkové podložky na přebalování, látkové prostírání, ložní prádlo, povlaky na polštáře, povlaky na dekorační polštáře, textilní ručníky; (25) oděvy, jmenovitě čepice, dámské šaty, domácí obuv, kalhoty, košile, kotníková obuv, koupací pláště, kšandy, kravaty, obuv, nepromokavé oděvy, opasky, pánské plavky, pánské trenýrky, boxerky, plavky, plážové obuv, pletené oděvní výrobky, podprsenky, ponožky, pulovry, pyžama, rukavice, spodní prádlo, sportovní obuv, svetry, šátky a šály, šátky bandana, trička, vesty, vybavy pro novorozence, zástěry, župany; (43) služby zajišťující stravování a nápoje, jmenovitě bary, bufety, jídelny, kavárny, restaurace, samoobslužné jídelny, samoobslužné restaurace.

(730) **Šmerhová Denisa Bc.**, Janovského 24, Praha 7, 17000, CZ

(210) **O-553705**

(220) 11.02.2019

(320) 11.02.2019

(511) 24, 25, 43

(540)



(510) (24) textilie, jmenovitě bavlněné látky, koupelnový textil, látkové podložky na přebalování, látkové prostírání, ložní prádlo, povlaky na polštáře, povlaky na dekorační polštáře, textilní ručníky; (25) oděvy, jmenovitě čepice, dámské šaty, domácí obuv, kalhoty, košile, kotníková obuv, koupací pláště, kšandy, kravaty, obuv, nepromokavé oděvy, opasky, pánské plavky, pánské trenýrky, boxerky, plavky, plážové obuv, pletené oděvní výrobky, podprsenky, ponožky, pulovry, pyžama, rukavice, spodní prádlo, sportovní obuv, svetry, šátky a šály, šátky bandana, trička, vesty, vybavy pro novorozence, zástěry, župany; (43) služby zajišťující stravování a nápoje, jmenovitě bary, bufety, jídelny, kavárny, restaurace, samoobslužné jídelny, samoobslužné restaurace.

(730) **Šmerhová Denisa Bc.**, Janovského 24, Praha 7, 17000, CZ

**KINORION**  
hradec nad moravicí

(510) (9) kinematografické filmy; (35) kinematografická filmová reklama, propagace kin, propagace, reklama a marketing online webových stránek, reklamní a marketingové služby poskytované prostřednictvím sociálních médií; (41) poskytování kinosálových zařízení, promítání kinematografických filmů, půjčování a pronájem filmů a kinofilmů, provozování kin, vzdělávací služby zaměřené na kinematografii, informační služby o vstupenkách na představení, služby prodeje vstupenek (zábava), poradenské služby v oblasti české a světové kinematografie, provozování letního kina na klíč.

(591) Barevná

(730) **Postřeh z.s.**, Opavská 680, Hradec nad Moravicí, 74741, CZ

(740) Advokátní kancelář CINK a partneři, s. r. o., JUDr. Ing. Pavel Cink LL. M., advokát, Veleslavínova 363/33, Plzeň, Vnitřní Město, 30100

(210) **O-553747**

(220) 12.02.2019

(320) 12.02.2019

(511) 35

(540)

**tutut**

(510) (35) řádková inzerce, inzerce automobilů určených k prodeji prostřednictvím internetu, inzerce a inzertní služby.

(591) Barevná

(730) **ODDYCH s.r.o.**, Děpoltovická 1, Otovice, 36001, CZ

(210) **O-554108**

(220) 27.02.2019

(320) 27.02.2019

(511) 31, 32

(540)



(510) (31) chmel, chmelové šišky, hlávkový chmel, lisovaný chmel, chmelové granule, slad na výrobu piva a lihovin; (32) piva všeho druhu, výtažky a produkty z chmele na výrobu piva.

(730) **ARIX a.s.**, Anny Letenské 1120/17, Praha 2, Vinohrady, 12000, CZ

(740) Ing. Michal Jupa, patentový zástupce, Na Baních 1385, Praha 5 - Zbraslav, 15600



## Zamítnuté a částečně odmítnuté/zamítnuté přihlášky ochranných známek po zveřejnění

Zjistí-li Úřad v průběhu řízení o námitkách, že přihlašovaná ochranná známka nespĺňuje podmínky pro zápis, přihlášku zamítne. Zjistí-li, že přihlašovaná ochranná známka nespĺňuje podmínky pro zápis jen pro některé výrobky nebo služby, přihlášku odmítne/zamítne v rozsahu výrobků nebo služeb, pro které přihláška nespĺňuje podmínky zápisu. S ohledem na tuto skutečnost, obsahuje tato kapitola údaje o rozhodnutích o zamítnutí přihlášky ochranné známky v celém nebo částečném rozsahu na základě ustanovení § 26 zákona č. 441/2003 Sb.

Údaje o výsledku rozhodnutí (zamítnutí přihlášky, částečné odmítnutí/zamítnutí přihlášky) jsou uvedeny jako datum právní moci rozhodnutí/výsledek rozhodnutí.

(210) **O-528345**  
(540)



11.03.2019/NABYTÍ P.M. - ZAMÍTNUTÍ PŘIHLÁŠKY PO  
ZVEŘEJNĚNÍ

---

(210) **O-534221**  
(540)

**MARLENKA ŘÁSNÁ**

08.03.2019/NABYTÍ P.M. - ZAMÍTNUTÍ PŘIHLÁŠKY PO  
ZVEŘEJNĚNÍ

---

(210) **O-536287**  
(540)

**PilgrimStory**

08.03.2019/NABYTÍ P.M. - ZAMÍTNUTÍ PŘIHLÁŠKY PO  
ZVEŘEJNĚNÍ

---

(210) **O-538457**  
(540)



**TIMBEDLAKE**

08.03.2019/NABYTÍ P.M. - ZAMÍTNUTÍ PŘIHLÁŠKY PO  
ZVEŘEJNĚNÍ

---

## Zamítnuté námítky týkající se ochranných známek

V průběhu řízení o námítkách může být Úřadem zjištěno, že přihlašovaná ochranná známka, která byla zveřejněna ve Věstníku, nezasahuje do zákonem chráněných starších práv třetích osob, tzv. namítajících, uvedených v ustanovení § 7 zákona č. 441/2003 Sb., a proto Úřad námítky zamítne. Údaje o rozhodnutích o zamítnutí námítek na základě ustanovení § 26 zákona č. 441/2003 Sb. jsou obsaženy v této kapitole.

(210) **O-531844**  
(540)



08.03.2019/ NABYTÍ P.M. – ZAMÍTNUTÍ NÁMITEK

---



## Zápis ochranných známek bez změny ve vztahu ke zveřejněným přihláškám

- (111) **371917**  
(220) 02.05.2016  
(320) 02.05.2016  
(442) 21.09.2016  
(451) 13.03.2019  
(730) **Gola Alexander**, Puškinova 1782/10, Brno Žabovřesky, 61600, CZ  
(740) Ing. Libor Markes, Grohova 54, Brno, 60200  
(210) O-530814  
(510) (7) stroje zemní, zemědělské a lesnické, stroje důlní a těžební, dopravníky pásové, řetězové, hrabicové a válečkové, pračky, svářečky, vysavače, součásti, náhradní díly a příslušenství těchto strojů, motory, elektromotory; (9) vědecké výzkumné a laboratorní přístroje, přístroje pro vyučování a simulátory, přístroje geodetické, fotografické, filmové, optické, přístroje pro záznam, převod, reprodukci zvuku nebo obrazu, automatické pokladny, hasící přístroje, brýle, kabely, rozvaděče, vypínače, spínače, pojistky, rádia, magnetofony, televizory, telefonní přístroje, faxy, kopírky; (10) lékařské, zubolékařské a veterinární přístroje, zařízení a nástroje, digitální sluchové pomůcky, ortopedické a pohybové pomůcky; (12) dopravní prostředky pozemní, vodní a vzdušné, jejich součásti a náhradní díly v rámci této třídy; (35) propagační, inzertní a reklamní činnost, pomoc při řízení obchodní činnosti, marketing, obchodní zprostředkovatelské služby, zavádění počítačových systémů podporujících řízení podniku ve všech složkách a informačních systémů, obstarávání obchodních informací, zprostředkování a uzavírání obchodních transakcí pro třetí osoby; (37) služby v oblasti stavebnictví, informační služby v oboru oprav, montáž, servis a opravy přístrojů a zařízení uvedených výše ve třídách 7, 9, 10 a 12; (42) projektování, tvorba software (počítačových programů), softwarové inženýrství, inženýrské práce a služby počítačem podporovaných inženýrských prací.  
(511) 7, 9, 10, 12, 35, 37, 42  
(540)

### ARATRON

- (111) **371918**  
(220) 14.07.2016  
(320) 14.07.2016  
(442) 05.12.2018  
(451) 13.03.2019  
(730) **Event media s.r.o.**, Kaprova 42/14, Praha 1 - Staré Město, 11000, CZ  
(740) Advokátní kancelář Všetečka & partneři a spol., JUDr. Jiří Všetečka, advokát, Orlická 163/18, Hradec Králové, 50003  
(210) O-532590  
(510) (25) oděvy, obuv, kloboučnické zboží; (35) propagační činnost, reklama, pomoc při řízení obchodní činnosti, obchodní administrativa, kancelářské práce; (41) výchova, vzdělávání, kulturní aktivity.  
(511) 25, 35, 41  
(540)

### Night Run

- (111) **371919**  
(220) 14.07.2016  
(320) 14.07.2016  
(442) 05.12.2018  
(451) 13.03.2019  
(730) **Event media s.r.o.**, Kaprova 42/14, Praha 1 - Staré Město, 11000, CZ  
(740) Advokátní kancelář Všetečka & partneři a spol., JUDr. Jiří Všetečka, advokát, Orlická 163/18, Hradec Králové, 50003  
(210) O-532591  
(510) (25) oděvy, obuv, kloboučnické zboží; (35) propagační činnost, reklama, pomoc při řízení obchodní činnosti, obchodní administrativa, kancelářské práce; (41) výchova, vzdělávání, kulturní aktivity.  
(511) 25, 35, 41  
(540)

### Christmas Run

- (111) **371920**  
(220) 29.07.2016  
(320) 29.07.2016  
(442) 05.12.2018  
(451) 13.03.2019

- (730) **Event media s.r.o.**, Kaprova 42/14, Praha 1 - Staré Město, 11000, CZ  
(740) Advokátní kancelář Všetečka & partneři a spol., JUDr. Jiří Všetečka, advokát, Orlická 163/18, Hradec Králové, 50003  
(210) O-532885  
(510) (25) oděvy, obuv, kloboučnické zboží; (35) propagační činnost, reklama, pomoc při řízení obchodní činnosti, obchodní administrativa, kancelářské práce; (41) výchova, vzdělávání, kulturní aktivity.  
(511) 25, 35, 41  
(540)

### Christmas Night Run

- (111) **371922**  
(220) 21.03.2017  
(320) 21.03.2017  
(442) 10.05.2017  
(451) 13.03.2019  
(730) **PQ PARTNERS LIMITED**, Athinon 5, Nicosia, CY  
(740) JUDr. Tomáš Vymazal, advokát, Wellnerova 1322/3c, Olomouc, 77900  
(210) O-538254  
(510) (5) farmaceutické výrobky, hygienické výrobky pro léčebné účely, dietní potraviny a dietetické přípravky pro léčebné účely, doplňky stravy, potravní doplňky pro lidskou potřebu; (29) konzervované, mražené, sušené a vařené ovoce a zelenina, želé, džemy, kompoty, jedlé oleje a tuky; (30) cukrovinky, cukr, med, melasa, koření, potraviny rostlinného původu upravené pro přímou konzumaci nebo konzervování, nezahrnuté v jiných třídách.  
(511) 5, 29, 30  
(540)

### DIAMizin

- (111) **371923**  
(220) 29.03.2017  
(320) 29.03.2017  
(442) 05.12.2018  
(451) 13.03.2019  
(730) **KRYSTALS Europe s.r.o.**, Náměstí 14. října 1307/2, Praha 5, 15000, CZ  
(740) DANĚK & PARTNERS Advokátní a patentová kancelář, Ing. Vilém Daněk Ph.D., LL.M., Vinohradská 17, Praha 2, 12000  
(210) O-538450  
(510) (30) káva, čaj, kakao, cukr, rýže, tapioka, ságo, kávové náhražky, mouka a přípravky z obilnin, chléb, med, sirup melasový, droždí, prášky do těsta, sůl, hořčice, ocet, nálevy k ochucení, koření, led pro osvěžení, aromatické přípravky do potravin, čokoládové nápoje, čokoládové nápoje s mlékem, kávové náhražky rostlinného původu, kávové nápoje s mlékem, pražená kukuřice, listové těsto, lupínky, vločky obilné, makaróny, mandlové těsto, marinády, chuťové přísady, máslové tukové těsto, masové pastiky zapečené v těstě, masové pirožky, mentol do cukrovinek, výrobky z kukuřičné mouky, müsli, kávové náhražky, kakaové nápoje, omáčka sójová ostrá, ovesné vločky, palačinky, pastilky, pečivo s masovou náplní, pivní ocet, pizzy, popcorn, prášek do pečiva, příchutě do potravin, potravinářská aromata, příchutě do nápojů s výjimkou éterických olejů, pudinky, rýže, přírodní sladidla, sladový výtažek jako potravina, suši, šerbet (zmrzlinový nápoj), škrobové výrobky jako potrava, ztužovače šlehačky, špagety, masové šťávy s výjimkou dresinků, tabletky (cukrovinky), těstoviny, trestí do potravin, nikoliv pro lékařské účely, včelí kašička pro lidskou spotřebu ne pro lékařské účely, kukuřičné vločky, mořská voda na vaření, zahušťovací přípravky na kuchyňské použití, zálivky na ochucení, zjemňující látky na maso pro domácnost, pojiva jako přísady do zmrzliny, žvýkačky ne pro lékařské účely; (32) ovocné a bylinkové limonády, citronády, příchutě na výrobu nápojů, nealkoholické nápoje, ovocné a zeleninové šťávy, ovocné výtažky, pivo, minerálky, soda, stolové vody, šumivá voda, rajčatová šťáva (nápoj), prášky na přípravu šumivých nápojů, sirupy, sladové nápoje, syrovátkové nápoje, šerbet (nápoje), prášky na výrobu šumivých nápojů, voda obsahující lithium, výtažky z chmele na výrobu piva, závorové pivo, nealkoholické aperitivy, hroznový mošt, jablečný mošt, nealkoholické koktejly, mošty, iontové nápoje, nealkoholické výtažky z ovoce, ovocný nektar; (43) služby poskytující ubytování a stravování, dočasné ubytování, gastroservis - zásobování restaurací a provozoven potravinářskými výrobky a nápoji, hromadné dodávání hotových jídel, nápojů do restaurací, jídelen, služby spojené s ubytováním, stravováním a občerstvením, provozování penzionů, hotelů, hostelů, motelů, hostinských činností, restaurace, bary, snack bary, cafeterie, motoresty, hostince, kantýny, závodní jídelny, menzy, rychlé

občerstvení, catering, zajištění stravování při společenských akcích a služby spojené s nákupem a obstaráváním potravin, nápojů a občerstvení, pohostinství, příprava jídel, společné stravování, podávání jídel a nápojů, příprava jídel a nápojů ke spotřebě, zejména steaků a zeleninových a ovocných salátů a pizz, těstovin, poskytování a obstarávání jídla a nápojů, automat pro občerstvení, zásobování v rámci této třídy, poskytování gastronomických služeb, příprava jídel a výrobků studené kuchyně, pořádání hostin, provozování pizzerie, bufetu, samoobslužné restaurace, kavárny, vinárny, poradenství v oboru hotelnictví, poradenství v oboru gastronomie, zajišťování hotelových pobytů, pronájem apartmánů, sálů, salonků a jiných nebytových prostor obsažených v této třídě, poradenství v oboru provozování hotelů a gastronomických provozů.

(511) 30, 32, 43  
(540)



- (111) **371924**  
(220) 29.03.2017  
(320) 29.03.2017  
(442) 05.12.2018  
(151) 13.03.2019  
(730) **KRYSTALS Europe s.r.o.**, Náměstí 14. října 1307/2, Praha 5, 15000, CZ  
(740) **DANĚK & PARTNERS** Advokátní a patentová kancelář, Ing. Vilém Daněk Ph.D., LL.M., Vinohradská 17, Praha 2, 12000  
(210) O-538451  
(510) (30) káva, čaj, kakao, cukr, rýže, tapioka, ságo, kávové náhražky, mouka a přípravky z obilnin, chléb, med, sirup melasový, droždí, prášky do těsta, sůl, hořčice, ocet, nálevy k ochucení, koření, led pro osvěžení, aromatické přípravky do potravin, čokoládové nápoje, čokoládové nápoje s mlékem, kávové náhražky rostlinného původu, kávové nápoje s mlékem, pražená kukuřice, listové těsto, lupinky, vločky obilné, makaróny, mandlové těsto, marinády, chuťové přísady, máslové tukové těsto, masové paštiky zapečené v těstě, masové pirožky, mentol do cukrovinek, výrobky z kukuřičné mouky, müsli, kávové náhražky, kakaové nápoje, omáčka sójová ostrá, ovesné vločky, palačinky, pastilky, pečivo s masovou náplní, pivní ocet, pizzy, popcorn, prášek do pečiva, příchutě do potravin, potravinářská aromata, příchutě do nápojů s výjimkou éterických olejů, pudinky, rýže, přírodní sladidla, sladový výtažek jako potravinová sušina, šerbet (zmrzlinový nápoj), škrobové výrobky jako potrava, ztužovače šlehačky, špagety, masové šťávy s výjimkou dresinků, tabletky (cukrovinky), těstoviny, tresty do potravin, nikoliv pro lékařské účely, včelí kašička pro lidskou spotřebu ne pro lékařské účely, kukuřičné vločky, mořská voda na vaření, zahušťovací přípravky na kuchyňské použití, zálivky na ochucení, zjemňující látky na maso pro domácnost, pojiva jako přísady do zmrzliny, žvýkačky ne pro lékařské účely; (32) ovocné a bylinkové limonády, citronády, příchutě na výrobu nápojů, nealkoholické nápoje, ovocné a zeleninové šťávy, ovocné výtažky, pivo, minerálky, soda, stolové vody, šumivá voda, rajčatová šťáva (nápoj), prášky na přípravu šumivých nápojů, sirupy, sladové nápoje, syrovátkové nápoje, šerbety (nápoje), prášky na výrobu šumivých nápojů, voda obsahující lithium, výtažky z chmele na výrobu piva, zázvorové pivo, nealkoholické aperitivy, hroznový mošt, jablečný mošt, nealkoholické koktejly, mošty, iontové nápoje, nealkoholické výtažky z ovoce, ovocný nektar; (43) služby poskytující ubytování a stravování, dočasné ubytování, gastroservis - zásobování restaurací a provozování potravinářskými výrobky a nápoji, hromadné dodávání hotových jídel, nápojů do restaurací, jídelen, služby spojené s ubytováním, stravováním a občerstvením, provozování penzionů, hotelů, hostelů, motelů, hostinských činností, restaurace, bary, snack bary, cafeterie, motoresty, hostince, kantýny, závodní jídelny, menzy, rychlé občerstvení, catering, zajištění stravování při společenských akcích a služby spojené s nákupem a obstaráváním potravin, nápojů a občerstvení, pohostinství, příprava jídel, společné stravování, podávání jídel a nápojů, příprava jídel a nápojů ke spotřebě, zejména steaků a zeleninových a ovocných salátů a pizz, těstovin, poskytování a obstarávání jídla a nápojů, automat pro občerstvení, zásobování v rámci této třídy, poskytování gastronomických služeb, příprava jídel a výrobků studené kuchyně, pořádání hostin, provozování pizzerie, bufetu, samoobslužné restaurace,

kavárny, vinárny, poradenství v oboru hotelnictví, poradenství v oboru gastronomie, zajišťování hotelových pobytů, pronájem apartmánů, sálů, salonků a jiných nebytových prostor obsažených v této třídě, poradenství v oboru provozování hotelů a gastronomických provozů.

(511) 30, 32, 43  
(540)



- (111) **371925**  
(220) 09.01.2018  
(320) 09.01.2018  
(442) 26.09.2018  
(151) 13.03.2019  
(730) **Mkrтчhyan Khachatur Ing.**, Jedová 189, Neratovice, 27711, CZ  
(740) **Rott, Růžička & Guttman Patentové, známkové a advokátní kanceláře, JUDr. Michal Růžička, Vinohradská 37, Praha 2, 12000**  
(210) O-544939  
(510) (35) správa spotřebitelských věrnostních programů, správa věrnostních programů, správní pomoc v reakci na výzvy k předkládání nabídek, administrativní zpracování nákupních objednávek, inzerce, služby reklamní agentury, inzerce poštou, poradenské služby pro obchodní řízení, firemní plánování, zprostředkování předplatného novin pro druhé, zprostředkování předplatného telekomunikačních služeb pro ostatní, dražební služby, účetnictví, obchodní posudky, obchodní audity, odborné posuzování efektivit, obchodní informace, obchodní šetření, obchodní zprostředkovatelské služby vztahující se k odpovídajícím potenciálním soukromým investorům a podnikatelům, kteří potřebují financování, obchodní šetření, obchodní řízení a organizační poradenství, pomoc při řízení obchodní činnosti, poradenství při vedení podniků, obchodní management pro nezávislé poskytovatele služeb, obchodní management hotelů, obchodní vedení vystupujících umělců, obchodní management úhradových programů pro jiné, obchodní management sportu lidí, obchodní poradenství, organizační projektový management služeb pro stavební projekty, obchodní průzkum, komerční správa licencí na výrobky a služby ostatních, komerční informační agentury, komerční informace a rady pro spotřebitele při výběru produktů a služeb, obchodní řidiči a poradenské služby, služby konkurenčního zpravodajství, sestavování informací do počítačových databází, sestavování statistik, počítačové sestavování zákaznických indexů, počítačová správa souborů, poradenství týkající se reklamních komunikačních strategií, poradenství týkající se public relations, komunikační strategie, analýza cen nákladů, vyhledávání dat v počítačových souborech pro druhé, předvádění zboží, design reklamních materiálů, přímá poštovní reklama, šíření reklamních materiálů, distribuce vzorků, reprodukce dokumentů, sestavování výpisů z auditů, ekonomické prognózy, poskytování služeb agentury práce, finanční audit, dovozní a vývozní agenturní služby, prozatímní obchodní řízení, fakturace, služby v oblasti grafické úpravy pro reklamní účely, marketing, marketing v rámci vydávání softwaru, marketingový výzkum, studie trhu, podpora prodeje pro třetí osoby, sjednávání a uzavírání obchodních transakcí pro třetí strany, vyjednávání obchodních smluv pro druhé, výstřižková služba, pronájem kancelářského vybavení, on-line reklama na počítačové síti, on-line maloobchodní služby v oblasti vyzváněcích tónů s možností stažení, on-line maloobchodní služby v oblasti digitální hudby s možností stažení, on-line maloobchodní služby v oblasti nahrané hudby a nahraných filmů s možností stažení, organizování výstav pro komerční nebo reklamní účely, organizace módních přehlídek pro reklamní účely, organizace obchodních veletrhů pro obchodní nebo reklamní účely, venkovní reklama, externě zajišťované administrativní management pro firmy, outsourcing služeb (obchodní pomoc), pay per click reklama, příprava mezd, personální poradenství, nábor, fotokopírovací služby, prezentace zboží na komunikačních médiích, pro maloobchodní účely, srovnání cen služeb, zásobovací služby pro jiné podniky (nákup zboží a služeb pro jiné podniky), produkce reklamních filmů, produkce programů teleshoppingu, odborné obchodní poradenství, propagace zboží a služeb prostřednictvím sponzorování sportovních akcí, poskytování obchodních informací prostřednictvím webových stránek, poskytování on-line tržiště pro kupující a prodávající zboží a služby,

poskytování komerčních a obchodních kontaktních informací, psychologické testování pro výběr zaměstnanců, vydávání reklamních textů, distribuce propagačních materiálů, public relations, rozhlasová reklama, zapisování písemných sdělení a údajů, relokační služby pro firmy, pronájem reklamních ploch, pronájem reklamního času v komunikačních médiích, pronájem billboardů (reklamní tabule), pronájem fotokopírovacích strojů, pronájem prodejních stánků, pronájem prodejních automatů, maloobchodní služby pro farmaceutické, veterinární a sanitární přípravky a lékařské potřeby, maloobchodní prodej uměleckých děl, podpora prodeje pro druhé, psaní scénářů pro reklamní účely, optimalizace pro vyhledávače pro propagaci prodeje, sekretářské služby, aranžování výkladních skříní, těsnopisné kancelářské služby, vyhledávání sponzorů, systemizace informací do počítačových databází, cílený marketing, poradenství týkající se daňového účetnictví, daňové poradenství, telemarketingové služby, služby telefonního záznamníku, televizní reklama, přepisování sdělení (kancelářské práce), psaní, aktualizace a údržba dat v počítačových databázích, aktualizace a údržba informací v registrech, aktualizace reklamních materiálů, web indexování pro komerční nebo reklamní účely, provoz webových stránek optimalizace, velkoobchodní služby pro farmaceutické, veterinární a sanitární přípravky a lékařské potřeby, zpracování textů, psaní reklamních textů, psaní životopisů pro jiné; (41) školy (vzdělávání), zábavní parky, výcvik zvířat, pořádání a vedení kolokvií, pořádání a vedení koncertů, pořádání a vedení konferencí, pořádání a vedení kongresů, pořádání a vedení osobních vzdělávacích fór, pořádání a vedení seminářů, pořádání a vedení sympozií, pořádání a vedení seminářů (školení), pořádání soutěží krásy, internátní školy (vzdělávání), rezervace míst na představení, kaligrafické služby, výchovné a vzdělávací služby poskytované kluby, koučink (školení), vedení fitness tříd, provádění prohlídek, korespondenční kurzy, kulturní, vzdělávací nebo zábavní služby poskytované galeriemi umění, služby diskžokeje, služby diskoték, dabling, vzdělávací zkoušky, vzdělávací služby poskytované školami, vzdělávací informace, elektronické publikování, služby bavičů, informace o možnostech zábavy, zábavní služby, filmová produkce, jiných než reklamních filmů, služby hazardních her, pronájem herního vybavení, herní služby poskytované on-line z počítačové sítě, gymnastický výcvik, služby fitness center (zdravotní a fitness trénink), provozování prázdninových kempů, karaoke služby, výuka jazyků, tlumočnické služby, služby v oblasti grafické úpravy, jiné než pro reklamní účely, služby knihoven, fotografování na mikrofilm, mobilní knihovny služby, modeling pro umělce, filmová studia, hudební zábava, služby nočního klubu, služby (zábava), mateřské školy, on-line publikace elektronických knih a časopisů, služby orchestru, organizace soutěže (vzdělání nebo zábava), organizování zábavných akcí zaměřených na hraní v kostýmech, pořádání výstav pro kulturní nebo vzdělávací účely, organizace módních přehlídek pro zábavní účely, pořádání loterií, organizace výstav (služby impresária), organizování sportovních soutěží, plánování večírků (zábava), služby osobního trenéra (fitness trénink), fotografické zpravodajství, fotografování, tělesná výchova, praktický výcvik (ukázka), cirkusová představení, produkce živých představení, produkce estrád, produkce hudby, výroba rozhlasových a televizních programů, produkce pořadů, služby v oblasti arkádových her spadající do této třídy, provozování kasin (hazardní hry), poskytování filmů, ne ke stažení, poskytování filmů bez možnosti stažení prostřednictvím přenosu videa na objednávku, poskytování golfových zařízení, poskytování muzejních prostor (prezentace, výstavy), poskytování on-line elektronických publikací, které nejsou ke stažení, poskytování on-line hudby, ne ke stažení, poskytování on-line videí, ne ke stažení, poskytování rekreačních zařízení, poskytování sportovních zařízení, poskytování televizních programů, ne ke stažení, vydávání knih, zveřejňování textů jiných než reklamních, rozhlasová zábava, služby nahrávacího studia, informace o rekreaci, náboženská výchova, pronájem uměleckých děl, půjčování audio zařízení, pronájem kinematografických přístrojů, pronájem pokojových akvárií, pronájem osvětlovacích přístrojů pro divadelní scény nebo televizní studia, pronájem filmů, pronájem rozhlasových a televizních přijímačů, pronájem potápěčského vybavení, pronájem zvukových záznamů, pronájem sportovního vybavení s výjimkou vozidel, pronájem sportovních hřišť, pronájem stadionů, pronájem jevištních kulis, pronájem tenisových kurtů, pronájem videokamer, pronájem videorekordérů, půjčování videopásek, výuka sadó (čajového obřadu), psaní scénářů, jiných než pro reklamní účely, tlumočení do znakového jazyka, psaní písní, sportovní tábory (služby), titulky (výroba), výuka, televizní zábava, divadelní představení, předprodej vstupenek, měření času při sportovních událostech, školení prostřednictvím simulátorů, překladatelské služby, doučování, úprava videokazet, poradenství v oblasti školení a vzdělávání, profesní rekvalifikace, psaní textů (jiných než reklamních), zoologické zahrady; (44) letecké a povrchové rozmetávání hnojiv a jiných zemědělských chemických látek, služby alternativní medicíny, chov zvířat,

péče o zvířata, služby akvakultury, aromaterapeutické služby, umělé oplodňování (služby), salon krásy (služby), krevní banky, služby, tělový piercing, chiropraxe, zotavovny (služby), stomatologie, depilační voskování, zemědělství, pronájem zemědělského zařízení, aranžování květin, zahradnické služby, kadeřnické služby, implantace vlasů, zdravotní péče, zdravotní středisko (služby), zdravotní poradenství, lázeňské služby, zahradnictví, hospicové služby, nemocniční služby, lidské tkáňové banky, služby oplodnění in vitro, služby, krajinařský design a krajinařská architektura, péče o trávník, manikúra, masáže, lékařské poradenství pro osoby se zdravotním postižením, lékařská pomoc, služby lékařské kliniky, pronájem lékařského vybavení, služby porodní asistentky, pečovatelské domácí služby, ošetřovatelské, lékařské, služby optiků, ortodontické služby, paliativní péče, hubení škůdců v zemědělství, akvakultuře, zahradnictví a lesnictví, domácí péče, lékárny (poradenství), fyzikální terapie, rostlinné školky (služby), plastická chirurgie, příprava receptů lékárníky, veřejné lázně pro hygienické účely, zalesňovací služby, rehabilitace pacientů zneužívajících omamné látky, pronájem sanitárních zařízení, poskytování péče v domácím prostředí; služby sanatorií, sauna (služby), služby psychologa, solárium (služby), logopedie, tetování, telemedicínské služby, terapeutické služby, výsadba stromů za účelem kompenzace emisí uhlíku, stromová chirurgie, turecké lázně, veterinární pomoc, služby vizážisty, hubení plevele.

(511) 35, 41, 44  
(540)



(111) **371926**  
(220) 21.02.2018  
(320) 21.02.2018  
(442) 05.12.2018  
(151) 13.03.2019  
(730) **QUEEN SCOTTY Co. LLC**, 16 192 Coastal Highway, Lewes, DE, US  
(740) JUDr. Ing. Zbyněk Kiesewetter, advokát, Nad Šárkou 766/58, Praha 6, Dejvice, 16000  
(210) O-545953  
(510) (41) vzdělávání, zábava; (44) zdravotnictví, a to zdravotní poradenství, farmaceutické poradenství, alternativní medicína, ozdravovny; (45) osobní služby, a to astrologické poradenství, duchovní poradenství, sestavování horoskopů, výklad karet a poradenství v oblasti duševního vlastnictví.  
(511) 41, 44, 45  
(540)



(111) **371927**  
(220) 21.02.2018  
(320) 21.02.2018  
(442) 05.12.2018  
(151) 13.03.2019  
(730) **QUEEN SCOTTY Co. LLC**, 16 192 Coastal Highway, Lewes, DE, US  
(740) JUDr. Ing. Zbyněk Kiesewetter, advokát, Nad Šárkou 766/58, Praha 6, Dejvice, 16000  
(210) O-545954  
(510) (41) vzdělávání, zábava; (44) zdravotnictví, a to zdravotní poradenství, farmaceutické poradenství, alternativní medicína, ozdravovny; (45) osobní

- služby, a to astrologické poradenství, duchovní poradenství, sestavování horoskopů, výklad karet a poradenství v oblasti duševního vlastnictví. (540)  
(511) 41, 44, 45  
(540)



Akademie celostního zdraví

- (111) **371928**  
(220) 18.07.2013  
(320) 18.07.2013  
(442) 05.12.2018  
(151) 13.03.2019  
(730) **Velvet Care Sp. z o.o.**, ul. Klucze-Osada, nr 3, Klucze, 32-310, PL  
(740) JUDr. Petra Sauvage de Brantes, advokátka, Korunní 810/104, Praha 10, Vinohrady, 10100  
(210) O-546131  
(591) Barevná  
(510) (3) přípravky pro čištění, leštění, odmašťování a broušení, napuštěné utěrky, vlhké utěrky, utěrky napuštěné čisticími prostředky, napuštěné ubrousky, vlhké ubrousky pro osobní hygienu, ubrousky pro hygienické účely, ubrousky napuštěné kosmetickými přípravky, vatové tyčinky jako toaletní potřeby; (4) svíčky a knoty, vonné svíčky; (5) hygienické vložky, slipové vložky, hygienické tampóny, dámské vložky a slipové vložky, jednorázové plenky, plenkové kalhotky z papíru; (16) papír, lepenka a výrobky z těchto materiálů, jmenovitě krabice, obaly, složky, poznámkové bloky, kalendáře, katalogy, brožury, knihy a reklamní brožury, filtrační papír, stolní prostírání z papíru, papírové kapesníky, papírové filtry na kávu, obálky (papírnické výrobky), kancelářský papír, papírové ubrusy, toaletní papír, ručníky papírové, papírové ubrousky, papírové ubrousky na odličování, podložky na stůl papírové, papírové bryndáčky, lepicí pásy pro použití v kanceláři a v domácnosti, kosmetické ubrousky, kuchyňský papír v rolích, čisticí ubrousky, ubrousky na batolata, papírové hygienické výrobky, papírové ubrousky na obličej, papírové ručníky na obličej, čisticí ubrousky, papírové kapesníky pohlcující vlhkost, papírové kapesníky na obličej, kapesníky pro hygienické účely, jednorázové plenky pro kojence, sáčky na použité kojenecké plenky, jednorázové ručníky pro kojence; (21) jednorázové utěrky z netkaných materiálů, úklidové hadry, čisticí houby s drsným povrchem, nádoby pro použití v domácnosti a v kuchyni, zásobníky papírových ručníků; (35) velkoobchodní a maloobchodní prodej: přípravky pro čištění, leštění, odmašťování a broušení, napuštěné utěrky, vlhké utěrky, utěrky napuštěné čisticími prostředky, napuštěné ubrousky, vlhké ubrousky pro osobní hygienu, hygienické kapesníky, ubrousky napuštěné kosmetickými přípravky, vatové tyčinky jako toaletní potřeby, svíčky a knoty, vonné svíčky, hygienické vložky a slipové vložky, hygienické tampóny, ubrousky pro intimní hygienu, papír, lepenka a výrobky z těchto materiálů, jmenovitě krabice, obaly, složky, poznámkové bloky, kalendáře, katalogy, brožury, knihy a reklamní brožury, filtrační papír, podložky na stůl papírové, papírové kapesníky, papírové kávové filtry, obálky, papírnické výrobky, papírové ubrusy, toaletní papír, papírové plenkové kalhotky, jednorázové plenky, papírové ručníky, stolní papírové ubrousky, papírové ubrousky na odličování, papírové stolní prostírání, papírové bryndáčky, lepicí pásy pro použití v kanceláři a v domácnosti, ubrousky pro hygienické účely, kosmetické ubrousky, papírové ručníky, papírové kapesníky, papírové ručníky do kuchyně, papírové utěrky, ubrousky pro kojence, papírové výrobky pro hygienické účely, papírové ubrousky na obličej, papírové ručníky pro hygienické účely, papírové kapesníky pohlcující vlhkost, kapesníky na obličej, jednorázové plenky pro kojence, sáčky na použité kojenecké plenky, jednorázové kojenecké ručníky, jednorázové utěrky z netkaných materiálů, hadříky na čištění, čisticí houby s drsným povrchem, nádoby pro použití v domácnosti nebo kuchyni, zásobníky papírových ručníků.  
(511) 3, 4, 5, 16, 21, 35



- (111) **371929**  
(220) 10.04.2018  
(320) 10.04.2018  
(442) 05.12.2018  
(151) 13.03.2019  
(730) **Horáček Petr Mgr., LL.M.**, Navrátilova 1527/14, Praha 1 - Nové Město, 11000, CZ  
(210) O-547160  
(510) (35) reklamní, inzertní, propagační činnost, šíření a distribuce reklamních materiálů, automatizované zpracování dat, nákup a zprostředkování prostoru pro reklamu, venkovní reklama, reklama na internetu, reklama prostřednictvím mobilních telefonů, počítačových nebo telefonních sítí, šíření a distribuce reklamních materiálů, šíření reklamních kampaní, public relations, marketing, obchodní administrativa, velkoobchod a maloobchod (včetně obchodu zásilkového a internetového) tiskovin, zejména knih a dále zařízení pro záznam, přenos, reprodukci zvuku nebo obrazu, magnetických datových nosičů, záznamových disků, kompaktních disků, DVD a jiných digitálních záznamových médií, počítačových programů (software), instruktážních a výukových materiálů a plastových archů; (38) komunikace prostřednictvím počítačů a internetu, služby v rámci komunikace, odesílání, výměna a přenos informací, zpráv, dat, zvuku a obrazu prostřednictvím sítě v rámci komunikace, elektronická pošta v rámci komunikace, služby elektronického zobrazování prostřednictvím počítačových sítí, informační kanceláře, pronájem přístupového času k dokumentům a aplikacím ke stažení; (41) poskytování elektronických publikací ke stažení poskytováním on-line prostřednictvím databází, internetu nebo jiných komunikačních sítí všeho druhu, digitálních obsahů ke stažení a dalších elektronických dat s možností stažení; (42) tvůrčí a umělecké práce, a to grafické a tématické zpracování návrhů, tvorba a návrh, vývoj a programování počítačového hardwaru a softwaru, zpracování dat (programování), hostingové a související činnosti v rámci této třídy, tvorba a správa webových portálů, projektování elektronických zařízení, instalace a údržba softwaru pro rozpoznání obrazu a obsahu, převod počítačových informací z centrálního serveru, poradenská činnost v oblasti hardware, software a programování.

(511) 35, 38, 41, 42

(540)

**AIR&ME**

- (111) **371930**  
(220) 11.04.2018  
(320) 11.04.2018  
(442) 05.12.2018  
(151) 13.03.2019  
(730) **Pricetown s.r.o.**, Drtinova 557/10, Praha 5, Smíchov, 15000, CZ  
(740) JUDr. Olga Erhartová, advokátka, Šafaříkova 201/17, Praha 2, 12000  
(210) O-547214  
(591) Barevná  
(510) (35) inzertní služby, činnost ekonomických a organizačních poradců, reklamní činnost a marketing, komerční informace a rady pro spotřebitele, propagační činnost, pomoc při řízení obchodní činnosti, obchodní administrativa, kancelářské práce, pomoc při řízení obchodní činnosti, průzkum trhu, šíření propagačních informací, zejména systemizace informací do počítačových databází, zpracovávání specializovaných podnikových evidencí, reklama on-line v počítačové síti; (36) zařizování a zprostředkování obchodů v oblasti nemovitostí, poskytování informací o nemovitostech, realitní činnost, pronájem bytů a nemovitostí, služby a poradenství v oblasti nemovitostí, pojištění, služby finanční, služby peněžní; (38) komunikace a přenos dat prostřednictvím veřejné nebo neveřejné telekomunikační sítě, včetně Internetu, pomocí telefonů, mobilních telefonů, telefaxů, satelitů, počítačů či terminálů nebo jakýmkoliv jinými prostředky, včetně přenosu elektronické pošty a přenosu dat v reálném čase (přenosu zvuku, obrazu, textu nebo jiných dat či informací) a poskytování a zprostředkování služeb s tím spojených včetně poskytování přístupu a připojení k těmto telekomunikačním sítím, včetně Internetu, provozování veřejné nebo neveřejné telekomunikační sítě, šíření

a zpřístupňování elektronických tiskovin, časopisů, periodik, knih a jiných dat prostřednictvím veřejné nebo neveřejné telekomunikační sítě, včetně Internetu, informační služby na Internetu, včetně provozování elektronických nástěnek, diskusních skupin a fór a poskytování přístupu k on-line informačním službám a databázím.

(511) 35, 36, 38  
(540)



(111) **371931**

(220) 29.06.2018  
(320) 29.06.2018  
(442) 05.12.2018  
(151) 13.03.2019

(730) **Divišová Tereza Ing.**, Ruská 1086/16, Teplice, 41501, CZ  
(210) O-549037

(510) (12) motorová vozidla, automobily, pozemní vozidla, včetně ojetých; (35) zprostředkování v oblasti obchodu s výše uvedenými výrobky ve tř. 12, zprostředkování prodeje vozidel, zprostředkování dovozu a vývozu; (37) autoservisy, opravy automobilů, údržba a opravy motorových vozidel, čištění automobilů, chemické čištění, leštění vozidel; (39) pronájem automobilů a přívěsů, automobilová doprava, doprava, odtahová služba při poruše vozidla, osobní doprava, parkování automobilů, přeprava, pronájem parkovacích míst, taxi doprava, zprostředkování dopravy.

(511) 12, 35, 37, 39  
(540)

**HELE KÁRA**

(111) **371932**

(220) 09.07.2018  
(320) 09.07.2018  
(442) 05.12.2018  
(151) 13.03.2019

(730) **TIPSPORT a.s.**, Politických vězňů 156/21, Beroun, 26601, CZ  
(210) O-549142

(591) Barevná

(510) (35) inzertní, reklamní, propagační činnost, vydávání reklamních textů, provozování reklamních ploch, reklamních bannerů, reklamních balonů, reklamních klipů, marketing k provozování hazardních her; (41) provozování a organizování hazardních her v souladu s obecně závaznými právními předpisy prostřednictvím poboček sázkové kanceláře a dalších smluvně zavázaných prodejních míst a na internetu, hraní o peníze, informace o možnostech rozptýlení, informace o možnostech zábavy, pořádání hazardních her, zábava, pobavení, prodej losů.

(511) 35, 41  
(540)



(111) **371933**

(220) 09.07.2018  
(320) 09.07.2018

(442) 05.12.2018  
(151) 13.03.2019

(730) **European Organics s.r.o.**, Nad Dalejským údolím 2688/1, Praha 5, Stodůlky, 15500, CZ

(210) O-549149

(510) (1) zemědělské chemikálie s výjimkou fungicidů, herbicidů, insekticidů a přípravků proti parazitům, přírodní stimulant růstu na bázi huminových kyselin.

(511) 1  
(540)



(111) **371934**

(220) 18.07.2018  
(320) 18.07.2018  
(442) 05.12.2018  
(151) 13.03.2019

(730) **Rodová Markéta**, Hurbanova 1305/11, Praha 4 - Krč, 14200, CZ

(210) O-549344

(510) (16) papír a lepenka, tiskárenské výrobky, potřeby pro vazbu knih, fotografie, papírnické zboží a kancelářské potřeby (s výjimkou nábytku), lepidla pro kancelářské potřeby nebo pro domácnost, potřeby pro rýsování a kreslení a potřeby pro umělce zařazené v této třídě, malířské štetce (výtvárné potřeby), tištěné instruktážní a výukové materiály, plastové archy, fólie a sáčky pro balení a obaly (papírnické zboží), tiskařské typy, štočky.

(511) 16  
(540)

*SR.*

(111) **371935**

(220) 27.07.2018  
(320) 27.07.2018  
(442) 24.10.2018  
(151) 13.03.2019

(730) **GreFix s.r.o.**, Přemyslovská 8/1135, Praha 3 - Vinohrady, 13000, CZ

(740) Mgr. Robert Kvasnička, Dlouhá 705/16, Praha 1, 11000

(210) O-549513

(510) (2) nátěry s výjimkou pojiv, zejména pojiv pro maltu, omítky a nátěry a s výjimkou nehašeného vápna, konzervační přípravky proti korozi a proti deterioraci dřeva, ochranné přípravky proti korozi, ochranné přípravky pro kovy, ochranné nátěry na podvozky vozidel; (17) kaučuk, gutaperča, guma, azbest, slída, nezpracované a jako polotovary a jejich náhražky, plastické hmoty a pryskyřice v extrudované formě pro použití ve výrobě, izolační materiály, s výjimkou pojiv, zejména pojiv pro maltu, omítky a nátěry, s výjimkou tepelně izolačních kompozitních systémů zahrnujících izolační materiály, zejména pro fasády budov, zejména polystyrenové desky EPS, zejména, nosné lamely z minerální vlny pro omítku, a s výjimkou utěšňovacích systémů zahrnujících izolační materiály, zejména pro fasády budov, zejména polystyrenové desky EPS, zejména nosné lamely z minerální vlny pro omítku; (19) nátěrové hmoty (stavební materiály), s výjimkou suché malty, zejména malty pro pokládání dlaždic a přírodního kamene, malty pro kladení okenních parapetů, hmot pro vyrovnání podlah, spárovací malty, kompozitních těsnění, mazaniny, betonu, malty (stavební), zejména izolačních omítek, malty stavební, zejména zušlechťených omítek odpuzujících a nepropouštějících vodu; (37) opravy a údržba povrchů staveb, povrchů strojů a povrchů vozidel a lodí, ošetřování vozidel antikorozním nátěrem, nátěry interiérů a exteriérů, antikoroziní úprava (ošetření).

(511) 2, 17, 19, 37



(540)

# GreFix

(111) **371936**

(220) 30.07.2018

(320) 30.07.2018

(442) 05.12.2018

(151) 13.03.2019

(730) **HTB - Požární ochrana a.s.**, Nádražní 3113/128, Ostrava, Moravská Ostrava, 70200, CZ

(740) Ing. Kateřina Gregorová, patentový a známkový zástupce, Jiráskovo náměstí 159/10, Ostrava, Moravská Ostrava, 70200

(210) O-549557

(591) Barevná

(510) (1) hasicí prostředky; (9) hasicí přístroje, hasicí přístroje do automobilů, požární čerpadla, požární hadice; (11) požární hydranty; (35) administrativní služby v oblasti protipožární ochrany a bezpečnosti práce, nákup a prodej zboží v oblasti protipožární ochrany a bezpečnosti práce, a to hasicích prostředků, hasicích přístrojů, požárních čerpadel, požárních hadic a požárních hydrantů; (37) instalace, údržba a opravy požárních hlásičů, výměna náplní hasicích přístrojů, údržba a opravy tlakových bezpečnostních zařízení, údržba a opravy průmyslových tlakových nádob, poradenské služby vztahující se k instalaci vybavení pro prevenci požáru, plnění nádob plynu, periodické zkoušky tlakových nádob na plynu, opravy, plnění a revize hasicích přístrojů, opravy a revize požárních vodovodů, požárních klapek a požárních dveří; (39) plnění lahví, doprava a skladování lahví; (41) vydávání a tvorba vzdělávacích materiálů, knih a tiskovin, organizování a vedení kurzů, školení a seminářů, pořádání a vedení školicích kurzů, tvorba vzdělávacích kurzů a zkoušek, vzdělávací a školicí služby v oblasti v oblasti protipožární ochrany a bezpečnosti práce, technická školení zaměřená na nebezpečí požáru; (42) zkoušky bezpečnosti tlakových nádob, zkoušky bezpečnosti tlakového zařízení a vybavení, výzkum a vývoj hasicích přístrojů a hasební techniky, zpracování dokumentace a technických zpráv v oblasti protipožární ochrany a bezpečnosti práce; (45) pronájem hasicích přístrojů, poradenství v oblasti prevence požáru, služby vyhodnocování rizik v oblasti protipožární ochrany a bezpečnosti práce, konzultační a poradenské služby v oblasti protipožární ochrany a bezpečnosti práce.

(511) 1, 9, 11, 35, 37, 39, 41, 42, 45

(540)



**HTB**  
POŽÁRNÍ OCHRANA

(111) **371937**

(220) 03.08.2018

(320) 03.08.2018

(442) 05.12.2018

(151) 13.03.2019

(730) **Wiibloo s.r.o.**, Korunní 2569/108, Praha 10, 10100, CZ

(740) AK Jan Bárta, JUDr. Jan Bárta, advokát, Kaprova 42/14, Praha 1, Staré Město, 11000

(210) O-549659

(591) Barevná

(510) (35) zprostředkování smluv týkajících se telekomunikačních služeb, zprostředkování smluv týkajících se mobilních telekomunikačních služeb, zprostředkování reklamy a propagace, zprostředkování komerčních a obchodních kontaktů, zprostředkování obchodů pro třetí strany, poradenské služby v oblasti zprostředkování zboží a služeb, poskytování srovnání telekomunikačních služeb a zprostředkovaných nabídek poskytovatelů telekomunikačních služeb, prodej telekomunikačních služeb a mobilních tarifů, průzkum trhu, srovnávací služby v oblasti cen, šíření reklamních sdělení pro třetí osoby po internetu, obchodní informace a poradenství pro zákazníky (zákaznická poradna), zprostředkování smluv týkajících se

dotávky energií, zprostředkování smluv týkajících se dotávky elektřiny a plynu, poskytování srovnání služeb dodávek energií a zprostředkovaných nabídek poskytovatelů energií, prodej dodávek energií, služby srovnávání cen energií; (38) informace z oboru telekomunikačních služeb, poradenství týkající se telekomunikačních služeb, konzultační služby v oblasti telekomunikačních služeb, provozování internetového portálu, zejména v oblasti zprostředkování obchodů, poskytování konzultací a srovnání cen; (42) poradenství v oblasti úspor energie, konzultační služby ohledně úspor energie, poradenské služby vztahující se k využívání energie, poskytování informací v oboru dodávek energií, zejména elektřiny a plynu.

(511) 35, 38, 42

(540)



(111) **371938**

(220) 09.08.2018

(320) 09.08.2018

(442) 05.12.2018

(151) 13.03.2019

(730) **LEXIK, VZDĚLÁVACÍ CENTRUM A PEDAGOGICKO-PSYCHOLOGICKÁ PORADNA, s.r.o.**, Sedláčkova 397, Roztoky, 25263, CZ

(210) O-549778

(510) (41) vzdělávání, školení, kulturní činnosti, jazykové a jiné kurzy, publikační činnost, výchovná činnost, tábory, doučování, kurzy osobního rozvoje, pedagogické poradenství vztahující se k výuce, služby speciálních pedagogů v oblasti výuky a vzdělávání; (44) logopedie, psychologické poradenství, psychoterapie, služby psychologů a psychoanalytiků, lékařské služby; (45) osobní a sociální služby poskytované jinými osobami za účelem uspokojování potřeb fyzických osob (sociální služby), a to služby adopčních agentur, vyhledávání osobních informací (prošetřování osobních poměrů), osobní nákupy pro třetí osoby.

(511) 41, 44, 45

(540)



**Lexik**  
CESTA KE VZDĚLÁNÍ

(111) **371939**

(220) 13.08.2018

(320) 13.08.2018

(442) 05.12.2018

(151) 13.03.2019

(730) **Česká agentura pro standardizaci**, Biskupský dvůr 1148/5, Praha 1, Nové Město, 11000, CZ

(740) Pavel Reichel a kol., Ing. Pavel Reichel, Lopatecká 152/14, Praha 4, 14700

(210) O-549840

(591) Barevná

(510) (9) informační technologie, software zaznamenaný na magnetických nebo optických nosičích nebo stahovatelný ze vzdálené počítačové sítě, počítačové programy (software); (37) stavebnictví, opravy staveb a jejich částí, instalační služby staveb a jejich částí; (42) vědecké a technické služby a související výzkum a projektování, průmyslová analýza a výzkum, navrhování a vývoj počítačového hardwaru a softwaru, projektové řízení,

- procesy organizací související se správou informací o stavbě po dobu celého jejího životního cyklu. (540)  
(511) 9, 37, 42  
(540)

**BIM** KONCEPCE  
2022



- (111) **371940**  
(220) 14.08.2018  
(320) 14.08.2018  
(442) 05.12.2018  
(151) 13.03.2019  
(730) **Pernica Václav**, Nad Fojstvim 1342, Zubří, 75654, CZ  
(210) O-549853  
(591) Barevná  
(510) (1) chemické látky pro použití v průmyslu, vědě a v oblasti fotografie, jakož i v zemědělství, zahradnictví a lesnictví, umělé pryskyřice v surovém stavu, plastické hmoty v surovém stavu, hasicí a protipožární směsi, přípravky na kalení a pájení, látky na činění zvířecích kůží, lepidla pro použití v průmyslu, tmely a jiné výplňové pasty pro průmysl, kompost, hnůj a hnojiva, biologické přípravky pro použití v průmyslu a vědě; (2) barvy, nátěry, laky, konzervační přípravky proti korozi a proti deteriorizaci dřeva, barviva, inkousty pro tisk, značkování a rytecké práce, přírodní pryskyřice v surovém stavu, lístkové a práškové kovy pro použití při malování, dekorování, tisku a v umění; (3) neléčivé kosmetické a toaletní přípravky, neléčivé přípravky pro ústní hygienu, parfumerní výrobky, éterické oleje, bělicí přípravky a prací prostředky, přípravky na čištění, leštění, drnutí a broušení; (6) obecné kovy a jejich slitiny, rudy, kovové materiály pro stavebnictví a konstrukce, přenosné kovové budovy, neelektrické kabely a dráty z obecných kovů, drobné kovové železářské výrobky, kovové kontejnery pro skladování nebo přepravu, sejfy; (7) obráběcí stroje, motorem poháněné nástroje a motorem poháněná nářadí, motory (s výjimkou motorů pro pozemní vozidla), spojky pro stroje a součásti strojních převodů (s výjimkou spojek a součástí převodů pro pozemní vozidla), zemědělské nástroje a nářadí, s výjimkou ručních nástrojů a ručního nářadí na ruční pohon, líhně pro vejce, prodejní automaty; (8) ruční nářadí a nástroje (na ruční pohon), přístroje, bodné a sečné zbraně, břitvy, žiletky a holicí strojky; (11) zařízení na osvětlování, vytápění, výrobu páry, vaření, chlazení, sušení, ventilaci, rozvod vody a zařízení pro sanitární účely; (16) papír a lepenka, tiskárenské výrobky, potřeby pro vazbu knih, fotografie, papírnické zboží a kancelářské potřeby s výjimkou nábytku, lepidla pro kancelářské potřeby nebo pro domácnost, potřeby pro rýsování a kreslení a potřeby pro umělce, malířské štetce, instruktážní a výukové materiály, plastové archy, fólie a sáčky pro balení a obaly, tiskařské typy, štočky; (17) kaučuk, gutaperča, guma, azbest, slída nezpracované a jako polotovary a jejich náhražky, plastické hmoty a pryskyřice v extrudované formě pro použití ve výrobě, těsnící, ucpávací a izolační materiály, ohebná nekovová potrubí, trubky a hadice; (19) stavební materiály nekovové, nekovové neohebné trubky pro stavebnictví, asfalt, dehet a živice, nekovové přenosné stavby, nekovové pomníky; (21) domácí a kuchyňské potřeby a nádoby, nádoby na vaření a nádoby na stolování, kromě lžic, vidliček a nožů, hřebeny a mycí houby, kartáče, ne však malířské štetce, materiály pro výrobu kartáčů, pomůcky pro čištění, sklo v surovém stavu nebo částečně zpracované, kromě stavebního skla, výrobky ze skla, porcelánu a kameniny; (22) lana a provazy, sítě, stany a plachty, markýzy z textilních a syntetických materiálů, lodní plachty, pytle pro přepravu a skladování sypkých materiálů, materiály na vycpávání a výplně s výjimkou papíru, lepenky, gumy a plastu, surové textilní materiály a jejich náhražky; (25) oděvy, obuv, pokrývky hlavy; (27) koberce, rohožky, rohože, linoleum a jiné materiály určené na pokrytí stavebně dokončených podlah, čalouny (ne textilní); (28) hry, hračky a výrobky určené ke hraní, zařízení na videohry, cvičební a sportovní potřeby s výjimkou dopravních prostředků, vánoční ozdoby; (39) doprava, balení a skladování zboží, organizování cest.
- (511) 1, 2, 3, 6, 7, 8, 11, 16, 17, 19, 21, 22, 25, 27, 28, 39

- (111) **371941**  
(220) 16.08.2018  
(320) 16.08.2018  
(442) 05.12.2018  
(151) 13.03.2019  
(730) **Travel a la carte a.s.**, Rybalkova 1433/14, Praha 2, Vinohrady, 12000, CZ  
(740) HARBER IP s.r.o., Dukelských hrdinů 567/52, Praha 7, Holešovice, 17000  
(210) O-549917  
(591) Barevná  
(510) (9) přístroje a nástroje vědecké, námořní, geodetické, fotografické, filmové, optické, přístroje pro vážení, měření, signalizaci, kontrolu (inspekci), záchranu životů a přístroje pro vyučování, přístroje pro záznam, převod, reprodukci zvuku nebo obrazu, magnetické nosiče zvukových záznamů, počítačový software, počítačový hardware, počítačové programy, počítačové programy (software) ke stažení, nahraný počítačový software, softwarové aplikace, nosiče záznamů nahrané, programové vybavení pro počítače, software a aplikace pro mobilní zařízení, mobilní aplikace ke stažení pro správu dat, mobilní aplikace ke stažení pro přenos dat, mobilní aplikace ke stažení pro přenos informací, mobilní aplikace ke stažení pro správu informací, aplikace ke stažení pro použití s mobilními zařízeními, systémy zpracování dat, software pro zpracování dat, systémy na zpracování dat, programy na zpracování dat, počítačové programy ke zpracování dat, mediální software, komunitní software, telekomunikační software, aplikační software ke stažení pro chytré telefony, aplikační software pro mobilní telefony, aplikační software pro služby cloud computingu, aplikační software pro služby sociálních sítí přes Internet, nosiče záznamů nahrané, programové vybavení pro počítače, elektronické publikace (s možností stažení); (36) pojištění, zprostředkování pojištění, služby peněžní, služby nemovitostní, bankovní služby, investiční a finanční služby, shromažďování financí, poskytování a zprostředkování půjček, vystavování cestovních šeků a akreditiv; (38) spoje (komunikace), diskusní fóra (poskytování internetových diskusních fór), elektronická pošta, mobilní telefony (komunikace), počítačová komunikace, poskytování přístupu k databázím, přenos digitálních souborů, přenos zpráv a obrázků pomocí počítačů; (39) doprava, služby cestovní kanceláře zajišťující dopravu a organizování cest, delegátské služby, přeprava turistů a jejich zavazadel, obstarávání a zprostředkování přepravy turistů a jejich zavazadel, prodej a rezervace letenek, jízdenek, místenek a jiných cenin pro železniční, automobilové, letecké, lodní cesty, prodej a rezervace lůžkových poukázek pro mezinárodní a místní přepravu, organizování i zprostředkování cestovních zájezdů a cest dopravními prostředky, zajišťování i zprostředkování letecké, autobusové a automobilové dopravy, poskytování informací ohledně cest a autobusové, železniční, letecké a lodní dopravy, zprostředkování a doprovázení turistů, organizování a zprostředkování výletů, zprostředkování turistických prohlídek, okružních plaveb, obstarávání ostatních služeb v oblasti dopravy souvisejících s cestováním, zajišťování rekreačních a sportovních pobytů v oblasti přepravy turistů, zprostředkování a poskytování pronájmu automobilů a autobusů, zprostředkování pronájmu lodí, autobusů, automobilů, zprostředkování víz, obstarávání poukázek (voucherů) na služby zařazené ve třídě 39, zpracování itinerářů pro cestovní účely, poradenství v cestovním ruchu, vzdělávací programy (služby); (41) výchovná, vzdělávací a zábavní činnost, sportovní a kulturní aktivity, organizování prohlídek muzeí, výstav, kulturních sbírek, knihoven, zámků, hradů a kulturních ústavů, návštěv divadel, koncertů, kin, všech kulturních, zábavných a sportovních podniků, předprodeje vstupenek na sportovní a kulturní akce, obstarávání tlumočnicků a překladatelů, organizování výstav a veletrhů ke sportovním a kulturním účelům, služby pro oddech a rekreaci, informace, pomoc, poradenství a konzultace možností rekreace, rozptýlení, zábavy,

organizování kulturních nebo vzdělávacích výstav, organizování živých představení a vystoupení, pořádání divadelních představení, provozování kinosálů, koncertní síně, provozování muzeí, knihovny (půjčovny knih), pořádání diskoték, organizování a vedení kolokvií, konferencí, kongresů, seminářů, symposií; (43) stravovací a ubytovací služby, služby cestovní kanceláře pro obstarávání poukázek (voucherů) na služby zařazené ve třídě 43, poskytování hotelových služeb, poskytování přechodného ubytování, rezervace ubytování v hotelích, penzionech a jiných ubytovacích zařízeních, zajišťování rekreačních pobytu v oblasti ubytování a stravování turistů.

(511) 9, 36, 38, 39, 41, 43  
(540)

TAC  
Pay

(111) **371942**  
(220) 16.08.2018  
(320) 16.08.2018  
(442) 05.12.2018  
(151) 13.03.2019  
(730) **ARDEZ Pharma, spol. s r.o.**, V Borovičkách 278, Kosov, 25226, CZ  
(740) Mgr. Jiří Trnka, advokát, Opletalova 983/45, Praha 1, Nové Město, 11000  
(210) O-549925  
(510) (3) přípravky pro bělení a jiné prací prostředky, přípravky pro čištění, leštění, odmašťování a broušení v rámci této třídy, mýdla, parfumerie (výrobky), vonné oleje, kosmetika, vlasové vody (lotions), zubní pasty; (5) farmaceutické, lékařské a veterinářské výrobky v rámci této třídy, hygienické výrobky pro léčebné účely, dietní potraviny a dietetické přípravky pro léčebné nebo veterinární účely, potraviny pro batolata, potravní doplňky pro lidskou potřebu a pro zvířata, dezinfekční přípravky, farmaceutické přípravky, pastilky pro farmaceutické účely.

(511) 3, 5  
(540)

**Vardessin**

(111) **371943**  
(220) 28.08.2018  
(320) 28.08.2018  
(442) 05.12.2018  
(151) 13.03.2019  
(730) **A. Birla International s.r.o.**, 5. května 1640/65, Praha 4, Nusle, 14000, CZ  
(740) CEE Attorneys Tomiček Legal s.r.o., Mgr. Lukáš Petr, Mánesova 881/27, Praha 2 Vinohrady, 12000  
(210) O-550116  
(510) (3) čisticí prostředky a vonné přípravky, kosmetické přípravky, parfumerie (výrobky), přípravky pro osobní hygienu, kosmetické prostředky pro péči o zvířata, vonné oleje a aromatické výtažky, brousící přípravky, krejčovský vosk a ševcovská smůla; (16) umělecké předměty a figuríny z papíru a lepenky a architektonické modely, nosiče a dekorační materiály a materiály pro umělce, filtrační materiály z papíru, pytle a balicí a obalové materiály a materiály pro skladování z papíru, lepenky nebo z plastů, papírnické zboží a učební pomůcky, lepidla pro kancelářské účely nebo pro použití v domácnosti, tiskoviny, papír a lepenka, spony a pásky na bankovky, jednorázové papírové výrobky (ubrousky); (24) látky, textilie, textilní filtrační materiály, textilní výrobky a náhradní součásti pro textilní výrobky; (25) obuv, oděvy, pokrývky hlavy; (29) mléčné výrobky a jejich náhražky, oleje a tuky, polévky a vývary, masové výtažky, ptačí vejce a vaječné výrobky, ryby, plody moře a měkkýši, střívka na uzeniny, přírodní a umělá, zpracované ovoce, houby a zelenina (včetně ořechů a luštěnin), upravený hmyz a larvy; (30) polotovary a jednohubky, soli, chuťové přísady, ochucovadla a koření, pekárenské výrobky, cukrovinky, čokoláda a zákusky, cukr, přírodní sladidla, sladké polevy a náplně, výrobky z včelích produktů, led, zmrzlina, mražené jogurty a sorbety, káva, čaj, kakao a jejich náhražky, zpracované obilí, škrob a produkty z nich vyrobené, pečící přípravky a droždí; (31) živá zvířata a živé organismy k chovným účelům, zemědělské a vodní plodiny, zahradnické a lesní produkty, krmiva a potrava

pro zvířata, podestýlky a stelivo pro zvířata; (32) pivo a pivovarnické výrobky, nealkoholické nápoje, přípravky k výrobě nápojů; (33) přípravky k výrobě alkoholických nápojů, alkoholické nápoje (s výjimkou piva); (35) reklamní, marketingové a propagační služby, obchodní služby a informace pro spotřebitele, pomoc v obchodní a podnikatelské činnosti, management a administrativní služby, obchodní analýzy, průzkum a informační služby; (43) dočasné ubytování, hotely pro zvířata, poskytování jídla a nápojů, půjčování nábytku, ubrusů, prostírání.

(511) 3, 16, 24, 25, 29, 30, 31, 32, 33, 35, 43  
(540)

the  
indo  
FACTORY

(111) **371944**  
(220) 28.08.2018  
(320) 28.08.2018  
(442) 05.12.2018  
(151) 13.03.2019  
(730) **VITANA, a.s.**, Mělnická 133, Byšice, 27732, CZ  
(210) O-550120  
(510) (29) základy pro polévky ve formě želé, bujóny ve formě želé, polévkové koncentráty ve formě želé, bujóny a vývary, gelové bujóny, polévky, instantní polévky; (35) propagační činnost, reklama, prezentace výrobků v komunikačních médiích, předvádění zboží, inzerce, pronájem reklamní plochy a času, distribuce reklamních materiálů a vzorků výrobků, poskytování informací komerčního nebo reklamního charakteru, multimediálních informací komerčního charakteru, obchodní zprostředkovatelské služby v oblasti nákupu a prodeje zboží výrobků výše uvedených ve třídě 29 včetně prodeje výrobků výše uvedených ve třídě 29 prostřednictvím Internetu, maloobchodní a velkoobchodní prodej výrobků výše uvedených ve třídě 29.  
(511) 29, 35  
(540)

Vitana

Moje  
Polévka

(111) **371945**  
(220) 29.08.2018  
(320) 29.08.2018  
(442) 05.12.2018  
(151) 13.03.2019  
(730) **RIVIERA TOUR s.r.o.**, Lidečko č. p. 31, Lidečko, 75612, CZ  
(740) Halaxová & Halaxová TETRAPAT, Mgr. Eva Halaxová, Jínonická 804/80, Praha 5, Košíře, 15800  
(210) O-550143  
(591) Barevná  
(510) (36) služby cestovního pojištění, agenturní služby pro zařízení cestovního pojištění, poradenské a zprostředkovací služby v oblasti cestovního pojištění, vydávání cestovních šeků cestovními kancelářemi; (39) přeprava osob a zavazadel, doprava, lodní doprava, říční doprava, dopravní informace, rezervace v dopravě, doprovázení turistů, jízdy výletní lodí, organizování okružních plaveb a výletů, organizování zájezdů, turistické prohlídky, služby cestovní kanceláře zajišťující dopravu a organizování cest, rezervace jízdenek, místenek a jiných cenin pro železniční, automobilové, letecké, lodní cesty, rezervace lůžkových poukázek pro přepravu, organizování i zprostředkování zájezdů a cest dopravními

prostředky, zprostředkování přepravy turistů a jejich zavazadel, poskytování turistických cestovních informací, poskytování informací ohledně cest v autobusové, železniční, letecké a lodní dopravě, zprostředkování turistických prohlídek, obstarávání ostatních služeb v oblasti dopravy souvisejících s cestováním, zprostředkování rekreačních pobytů v oblasti přepravy turistů, pronájem dopravních prostředků; (41) organizace a pořádání kulturních, společenských, zábavných akcí a produkcí, provozování kulturních a zábavných zařízení, diskotéky, noční kluby, hudební produkce, služby diskžokejů, informace o možnostech rekreace, informace o možnostech rozptýlení a zábavy, karaoke, klubové služby (zábavné služby), koncertní sítě, sály, organizování kulturních nebo vzdělávacích výstav, organizování soutěží (vzdělávacích nebo zábavných), předprodej vstupenek, organizování a plánování večírků, oslav a představení, živé vystoupení, zajišťování speciálních zábavných programů a vystoupení v barech; (43) služby cestovní kanceláře - zajišťování ubytování a stravování, poskytování hotelových služeb, poskytování přechodného ubytování, rezervace ubytování v hotelích, penzionech a jiných ubytovacích zařízeních, služby cestovních průvodců, služby zajišťující stravování a nápoje, provozování hostinských a restauračních činností a zařízení, služby rychlého občerstvení, catering, restaurace, bary, snack bary, bufety, hotely, noční kluby (poskytování jídla), kavárny, vinárny, provoz automatů pro občerstvení, poskytování gastronomických služeb, pomoc, poradenství a konzultace v oblasti gastronomie v rámci služeb restaurací a pivnic, příprava a zhotovování jídel a výrobků teplé a studené kuchyně, provozování pizzerie, provozování grill-baru, pronajímání společenských a jednacích místností a salónek, provoz kempů, půjčování restauračního zařízení, pořádání gastronomických festivalů, přehlídek a ochutnávek v rámci této třídy (zajištění potravin a nápojů), zajištění stravování při společenských a kulturních akcích, organizování recepčí a koktejlů se zaměřením na gastronomii (zajištění potravin a nápojů), zásobování restaurací a provozoven potravinářskými výrobky a nápoji, poradenství v oboru gastronomie v rámci této třídy.

(511) 36, 39, 41, 43  
(540)



(111) **371946**  
(220) 29.08.2018  
(320) 29.08.2018  
(442) 05.12.2018  
(151) 13.03.2019  
(730) **RIVIERA TOUR s.r.o.**, Lidečko č. p. 31, Lidečko, 75612, CZ  
(740) Halaxová & Halaxová TETRAPAT, Mgr. Eva Halaxová, Jinonická 804/80, Praha 5, Košíře, 15800  
(210) O-550144  
(591) Barevná  
(510) (36) služby cestovního pojištění, agenturní služby pro zařizování cestovního pojištění, poradenské a zprostředkovací služby v oblasti cestovního pojištění, vydávání cestovních šeků cestovními kancelářemi; (39) přeprava osob a zavazadel, doprava, lodní doprava, říční doprava, dopravní informace, rezervace v dopravě, doprovázení turistů, jízdy výletní lodí, organizování okružních plaveb a výletů, organizování zájezdů, turistické prohlídky, služby cestovní kanceláře zajišťující dopravu a organizování cest, rezervace jízdenek, místenek a jiných cenin pro železniční, automobilové, letecké, lodní cesty, rezervace lůžkových poukázek pro přepravu, organizování i zprostředkování zájezdů a cest dopravními prostředky, zprostředkování přepravy turistů a jejich zavazadel, poskytování turistických cestovních informací, poskytování informací ohledně cest v autobusové, železniční, letecké a lodní dopravě, zprostředkování turistických prohlídek, obstarávání ostatních služeb v oblasti dopravy souvisejících s cestováním, zprostředkování rekreačních pobytů v oblasti přepravy turistů, pronájem dopravních prostředků; (41) organizace a pořádání kulturních, společenských, zábavných akcí a produkcí, provozování kulturních a zábavných zařízení, diskotéky, noční kluby, hudební produkce, služby diskžokejů, informace o možnostech rekreace, informace o možnostech rozptýlení a zábavy, karaoke, klubové

služby (zábavné služby), koncertní sítě, sály, organizování kulturních nebo vzdělávacích výstav, organizování soutěží (vzdělávacích nebo zábavných), předprodej vstupenek, organizování a plánování večírků, oslav a představení, živé vystoupení, zajišťování speciálních zábavných programů a vystoupení v barech; (43) služby cestovní kanceláře - zajišťování ubytování a stravování, poskytování hotelových služeb, poskytování přechodného ubytování, rezervace ubytování v hotelích, penzionech a jiných ubytovacích zařízeních, služby cestovních průvodců, služby zajišťující stravování a nápoje, provozování hostinských a restauračních činností a zařízení, služby rychlého občerstvení, catering, restaurace, bary, snack bary, bufety, hotely, noční kluby (poskytování jídla), kavárny, vinárny, provoz automatů pro občerstvení, poskytování gastronomických služeb, pomoc, poradenství a konzultace v oblasti gastronomie v rámci služeb restaurací a pivnic, příprava a zhotovování jídel a výrobků teplé a studené kuchyně, provozování pizzerie, provozování grill-baru, pronajímání společenských a jednacích místností a salónek, provoz kempů, půjčování restauračního zařízení, pořádání gastronomických festivalů, přehlídek a ochutnávek v rámci této třídy (zajištění potravin a nápojů), zajištění stravování při společenských a kulturních akcích, organizování recepčí a koktejlů se zaměřením na gastronomii (zajištění potravin a nápojů), zásobování restaurací a provozoven potravinářskými výrobky a nápoji, poradenství v oboru gastronomie v rámci této třídy.

(511) 36, 39, 41, 43  
(540)



(111) **371947**  
(220) 03.09.2018  
(320) 03.09.2018  
(442) 05.12.2018  
(151) 13.03.2019  
(730) **Somolová Olga Ing.**, Křížkovského 23, Brno, 60300, CZ  
**Klemešová Lucie**, Purkyňova 72, Brno, 61200, CZ  
(740) Ing. Olga Somolová, Křížkovského 23, Brno, 60300  
(210) O-550192  
(510) (43) bary, bufety, dětské jesle, jídelny, kavárny, modelování potravin, pronájem jednacích místností, pronájem kuchyňských přístrojů, pronájem stanů, pronájem zásobníků na pitnou vodu, pronájem židlí, stolů, ubrusů a skleněného nádobí, restaurace, samoobslužné jídelny, samoobslužné restaurace, zajištění stravování.  
(511) 43  
(540)

**PŘÍTOMNÁ KAVÁRNA**

(111) **371948**  
(220) 03.09.2018  
(320) 03.09.2018  
(442) 05.12.2018  
(151) 13.03.2019  
(730) **LEROS, s.r.o.**, U Národní galerie 470, Praha 5, Zbraslav, 15600, CZ  
(740) ČIK|T ČERVENKA TURKOVÁ & PARTNERS Advokátní, patentová a známková kancelář, Mgr. Radka Červenková advokátka, Anny Letenské 34/7, Praha 2, Vinohrady, 12000  
(210) O-550224  
(510) (3) neléčivé kosmetické přípravky, přírodní kosmetika, kosmetika pro zvířata, neléčivé přípravky pro ústní hygienu, zubní pasty a prášky,

přípravky pro osobní hygienu, včetně dále uvedených výrobků: mýdla, tělové šampony, přípravky do koupele, neléčivé vlasové šampony a jiné prostředky pro mytí a ošetřování vlasů, neléčivé masážní přípravky, bylinné výtažky pro kosmetické účely, výrobky voňavkářské, esenciální oleje a extrakty spadající do této třídy; (5) farmaceutické přípravky humánní a veterinární, léčiva, hygienické přípravky pro zdravotnické účely, léčivé byliny, bylinné a rostlinné přípravky pro léčebné účely, dietetické přípravky pro léčebné či veterinární účely, potravinové doplňky pro lidskou spotřebu a zvířata, léčivé bylinné výtažky pro veterinární účely, léčivé přípravky pro ošetřování ústní dutiny, léčivé masážní prostředky, dezinfekční prostředky, baktericidní a fungicidní přípravky, náplasti, obvazové materiály a krytí, léčebné nápoje, včetně čajů a vín s léčebnými účinky, sirupy pro farmaceutické účely, bylinné čaje pro léčebné účely; (30) čaje všeho druhu včetně bylinných a ovocných (k jiným než léčebným účelům), dietetické prostředky a potraviny k neléčebným účelům, bonbony, žvýkačky; (32) minerální a syčené vody a jiné nealkoholické nápoje, ovocné nápoje a ovocné šťávy, sirupy a jiné přípravky pro přípravu nápojů.

(511) 3, 5, 30, 32

(540)

## LEROS Bylinka

(111) **371949**

(220) 14.09.2018

(320) 14.09.2018

(442) 05.12.2018

(151) 13.03.2019

(730) **Valíček David**, Hlavní třída 131/9, Český Těšín, 73701, CZ

(740) JUDr. Oldřich Beneš, advokát, Mojmírovců 805/41, Ostrava - Mariánské Hory, 70900

(210) O-550479

(510) (33) alkoholické nápoje obsahující ovoce, alkoholické nápoje (s výjimkou piva), alkoholické nápoje z rýže, alkoholické výtažky z ovoce, alkoholové výtažky, anýzovka, anýzový likér, aperitivy, arak, brandy, cider, destilované nápoje, gin, griotka, hořké likéry, koktejly, lihoviny, likéry, medovina, pepermintové likéry, rum, saké, vína, vodka, whisky; (41) akademie, fotografování, hudební produkce, informace o rekreaci, informace o vzdělávání, informace o zábavě, karaoke, výchovně-zábavné klubové služby, koučink, plánování večírků, poradenství pro volbu povolání (v oblasti vzdělávání nebo školení), pořádání a uvádění koncertů, pořádání a vedení konferencí, pořádání a vedení kongresů, pořádání a vedení seminářů, pořádání a vedení symposií, pořádání a vedení workshopů, pořádání módních přehlídek pro zábavu, pořádání plesů, pořádání soutěží krásy, pořádání sportovních soutěží, pořádání výstav ke kulturním nebo vzdělávacím účelům, poskytování elektronických publikací online bez možnosti stažení, služby nočního klubu (zábava), soukromá výuka, školení, školní vzdělávání, vydávání knih, výroba filmů (s výjimkou reklamních), výroba rozhlasových a televizních programů, výuka, vzdělávací služby, zábava; (43) bary, bufety, hotelové služby, jídelny, kavárny, modelování potravin, penziony, pronájem jednacích místností, pronájem kuchyňských přístrojů, pronájem stanů, pronájem židlí, stolů, ubrusů, skleněného nádobí, restaurace.

(511) 33, 41, 43

(540)

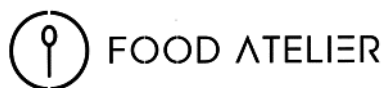

(111) **371950**

(220) 20.09.2018

(320) 20.09.2018

(442) 05.12.2018

(151) 13.03.2019

(730) **CHÂTEAU VALTICE - Vinné sklepy Valtice, a.s.**, Vinařská 407, Valtice, 69142, CZ

(740) INPARTNERS GROUP, Mgr. Simona Hejdová, Koliště 1965/13a, Brno, Černá Pole, 60200

(210) O-550605

(510) (16) tiskoviny, tištěné reklamní a propagační materiály, papírové etikety, obaly, a to obaly na lahve lepenkové a papírové; (33) vína, šumivá vína,

sekty, alkoholické nápoje; (35) obchodní činnost se zemědělskými a vinařskými výrobky.

(511) 16, 33, 35

(540)



(111) **371951**

(220) 21.09.2018

(320) 21.09.2018

(442) 05.12.2018

(151) 13.03.2019

(730) **Albatros Media Slovakia s.r.o.**, Mickiewiczova 9, Bratislava, SK

(210) O-550629

(510) (9) čtečky elektronických knih, elektronické publikace, elektronické zápisníky, kapesní elektronické slovníky, magnetická datová média, nosiče zvukových záznamů, optické datové nosiče, stahovatelné elektronické publikace; (16) atlasy, brožury, časopisy (periodika), kalendáře, katalogy, knihy, komiksy (knihy), noviny, obaly (papírnické zboží), plakáty, periodika, tiskoviny, tištěné publikace, záložky do knih, zápisníky, zářátky na knihy; (35) pořádání veletrhů pro obchodní či reklamní účely, pořádání výstav pro obchodní či reklamní účely, propagace, předvádění zboží, psaní životopisů pro jiné osoby, šíření reklamních materiálů, zásobovací služby pro jiné osoby, nákup zboží a služeb pro jiné podniky, zpracování textu, zprostředkování dovozu a vývozu; (39) dodávka zboží, doprava (doprava zboží), doručování balíků; (41) elektronické publikování (DTP), informace o zábavě, knihovnické služby (půjčovny knih), klubové služby zábava nebo vzdělávání), online vydávání elektronických knih, a časopisů, poskytování elektronických publikací online bez možnosti stažení, psaní textů (jiných než reklamních), překladatelské služby, služby grafické úpravy, nikoliv k reklamním účelům, vydávání knih, vydávání textů s výjimkou reklamních.

(511) 9, 16, 35, 39, 41

(540)



(111) **371952**

(220) 21.09.2018

(320) 21.09.2018

(442) 05.12.2018

(151) 13.03.2019

(730) **Albatros Media Slovakia s.r.o.**, Mickiewiczova 9, Bratislava, SK

(210) O-550630

(510) (9) čtečky elektronických knih, elektronické publikace, elektronické zápisníky, kapesní elektronické slovníky, magnetická datová média, nosiče zvukových záznamů, optické datové nosiče, stahovatelné elektronické publikace; (16) atlasy, brožury, časopisy (periodika), kalendáře, katalogy, knihy, komiksy (knihy), noviny, obaly (papírnické zboží), plakáty, periodika, tiskoviny, tištěné publikace, záložky do knih, zápisníky, zářátky na knihy; (35) pořádání veletrhů pro obchodní či reklamní účely, pořádání výstav pro obchodní či reklamní účely, propagace, předvádění zboží, psaní životopisů pro jiné osoby, šíření reklamních materiálů zásobovací služby pro jiné osoby nákup zboží a služeb pro jiné podniky, zpracování textu, zprostředkování dovozu a vývozu; (39) dodávka zboží, doprava (doprava zboží), doručování balíků; (41) elektronické publikování (DTP), informace o zábavě, knihovnické služby (půjčovny knih), klubové služby zábava nebo

vzdělávání), online vydávání elektronických knih, a časopisů, poskytování elektronických publikací online bez možností stažení, psaní textů (jiných než reklamních), překladatelské služby, služby grafické úpravy, nikoliv k reklamním účelům, vydávání knih, vydávání textů s výjimkou reklamních.

(511) 9, 16, 35, 39, 41

(540)

## Linden

(111) **371953**

(220) 21.09.2018

(320) 21.09.2018

(442) 05.12.2018

(151) 13.03.2019

(730) **Albatros Media Slovakia s.r.o.**, Mickiewiczova 9, Bratislava, SK

(210) O-550631

(510) (9) čtečky elektronických knih, elektronické publikace, elektronické zápisníky, kapesní elektronické slovníky, magnetická datová média, nosiče zvukových záznamů, optické datové nosiče, stahovatelné elektronické publikace; (16) atlasy, brožury, časopisy (periodika), kalendáře, katalogy, knihy, komiksy (knihy), noviny, obaly (papírové zboží), plakáty, periodika, tiskoviny, tištěné publikace, záložky do knih, zápisníky, záložky na knihy; (35) pořádání veletrhů pro obchodní či reklamní účely, pořádání výstav pro obchodní či reklamní účely, propagace, předvádění zboží, psaní životopisů pro jiné osoby, šíření reklamních materiálů zásobovací služby pro jiné osoby nákup zboží a služeb pro jiné podniky, zpracování textu, zprostředkování dovozu a vývozu; (39) dodávka zboží, doprava (doprava zboží), doručování balíků; (41) elektronické publikování (DTP), informace o zábavě, knihovnické služby (půjčovny knih), klubové služby zábava nebo vzdělávání), online vydávání elektronických knih, a časopisů, poskytování elektronických publikací online bez možností stažení, psaní textů (jiných než reklamních), překladatelské služby, služby grafické úpravy, nikoliv k reklamním účelům, vydávání knih, vydávání textů s výjimkou reklamních.

(511) 9, 16, 35, 39, 41

(540)

## Ljndeni

(111) **371954**

(220) 24.09.2018

(320) 24.09.2018

(442) 05.12.2018

(151) 13.03.2019

(730) **TIPAFROST, a.s.**, Žďárského 188, Kožichovice, 67401, CZ

(740) Irena Benáčková, Husova 18, Třebíč, 67401

(210) O-550674

(510) (29) mléčné výrobky, zpracované mražené ovoce, ovocná dřev, tvarohové krémy; (30) led, mražené krémy, zmrzliny, vodové zmrzliny, mražené jogurty a sorbety; (39) doprava a skladování.

(511) 29, 30, 39

(540)

## TIPAFROST

(111) **371955**

(220) 24.09.2018

(320) 24.09.2018

(442) 05.12.2018

(151) 13.03.2019

(730) **GLANDULA MYSTERY, s.r.o.**, Železničná 449/11, Dunajská Streda 92901, SK

(740) AK BRICHTA & PARTNERS, JUDr. Tatiana Brichtová, Grösslingová 6-8, Bratislava 81109

(210) O-550690

(510) (3) kosmetické přípravky; (5) farmaceutické přípravky, zvěrolékařské přípravky, léky pro humánní medicínu, léky pro veterinární medicínu; (35) maloobchodní a velkoobchodní služby s kosmetickými přípravky, s farmaceutickými přípravky, s veterinárními přípravky, s léky pro humánní medicínu, s léky pro veterinární medicínu, reklama.

(511) 3, 5, 35

(540)

## JODERMAL

(111) **371956**

(220) 24.09.2018

(320) 24.09.2018

(442) 05.12.2018

(151) 13.03.2019

(730) **GLANDULA MYSTERY, s.r.o.**, Železničná 449/11, Dunajská Streda 92901, SK

(740) AK BRICHTA & PARTNERS, JUDr. Tatiana Brichtová, Grösslingová 6-8, Bratislava 81109

(210) O-550691

(510) (3) kosmetické přípravky, krémy na pokožku, esenciální oleje z cedrového dřeva, citrónové esenciální oleje, éterické oleje, gaultierový olej, jasmínový olej, levandulový olej, mandlový olej, oleje na kosmetické použití, růžový olej, tuky pro kosmetické použití; (5) výživové doplňky, masti pro farmaceutické použití, masti pro lékařské použití, přípravky na ošetření popálenin, masti na sluneční popáleniny, farmaceutické přípravky, přípravky do koupele pro lékařské použití, balzamovací přípravky pro lékařské použití, balzámy pro lékařské použití, oleje pro lékařské použití, posilující přípravky (tonika), přípravky se stopovými prvky pro lidi a zvířata, tinktury (farmaceutické přípravky), jodová tinktura, tinktury pro lékařské použití, pastilky pro farmaceutické použití, farmaceutické přípravky péče o pokožku, vitamínové přípravky, výživové vlákniny, léčivé nápoje, jód pro farmaceutické použití, výživové doplňky z lněných semen, výživové doplňky z lněného oleje a obilných klíčků, výživové doplňky z dýňových semínek a dýňového oleje, farmaceutické přípravky pro zesteňnění, alkalické jodidy pro farmaceutické použití, chemicko-farmaceutické přípravky, draselné soli pro lékařské použití, enzymy pro lékařské použití, jód pro farmaceutické použití, lněná semena pro farmaceutické použití, léčiva posilující nervovou soustavu, zubolékařské léčiva, séroterapeutické léčiva, ricinový olej pro lékařské použití; (35) maloobchodní a velkoobchodní služby s výrobky uvedenými ve třídách 3 a 5 tohoto seznamu, obchodní management, obchodní administrativa, obchodní nebo podnikatelské informace, odborné obchodní nebo podnikatelské poradenství, pořádání obchodních nebo reklamních výstav a veletrhů, poradenství při organizování a řízení obchodní činnosti, prezentace výrobků v komunikačních médiích pro maloobchod, vztahy s veřejností (public relations), reklama, reklamní agentury, zásilkové reklamní služby, rozšiřování reklamních materiálů zákazníkům (letáky, prospekty, tiskoviny, vzorky), pronájem reklamních ploch; (40) zpracování chemických látek, zpracování jodu; (41) organizování a vedení konferencí, organizování a vedení kongresů, organizování a vedení seminářů a školení, organizování kulturních nebo vzdělávacích výstav, informace o výchově a vzdělávání, plánování a organizování večírků, organizování a vedení sympozií.

(511) 3, 5, 35, 40, 41

(540)

## JODA ORGANIKA

(111) **371957**

(220) 25.09.2018

(320) 25.09.2018

(442) 05.12.2018

(151) 13.03.2019

(730) **Komerční banka, a.s.**, Na příkopě 969/33, Praha 1, Staré Město, 11000, CZ

(210) O-550694

(510) (16) papír a výrobky z papíru (reklamní předměty), papírové nosiče informací, zejména tiskoviny, letáky, propagační materiály, plakáty, fotografie, psací a kancelářské potřeby, papírenské zboží; (35) inzertní a reklamní činnost, propagační činnost, pomoc při řízení obchodní činnosti, obchodní administrativa, kancelářské práce, marketing, sestavování, výroba a šíření reklamních materiálů, sestavování, výroba a šíření inzertních materiálů; (36) služby finanční, peněžní, nemovitostní a pojišťovací, zejména přijímání vkladů, investování do cenných papírů na vlastní účet, platební styk a finanční zúčtování, obchodování na vlastní účet s devizovými hodnotami, finanční makléřství a činnosti, které přímo souvisejí s činnostmi výše uvedenými, jako jsou bankovníctví, burzovní kotace, elektronický převod peněžních prostředků, faktoring, finanční analýza, finanční hodnocení (pojištění, bankovníctví, nemovitosti), finanční informace, finanční poradenství, financování, hypoteční bankovníctví,

informace o pojištění, penzijní fondy, podílové fondy, spořitelní služby, správa nemovitostí (nájem, odhady, realitní činnost), úschova cenností, uzavírání pojištění, vydávání kreditních karet, vystavování cestovních šeků, zpracování plateb debetní kartou, provádění všech bankovních obchodů a poskytování všech bankovních služeb i ve vztahu k zahraničí.

(511) 16, 35, 36  
(540)



- (111) **371958**  
(220) 25.09.2018  
(320) 25.09.2018  
(442) 05.12.2018  
(151) 13.03.2019  
(730) **AUTO TOMAN, s.r.o.**, Dlouhá třída 1026/65, Havířov, Město, 73601, CZ  
(740) JUDr. Richard Mencner, advokát, Miličova 1231/20, Ostrava, Moravská Ostrava, 70200  
(210) O-550708  
(591) Barevná  
(510) (12) vozidla a dopravní prostředky, automaticky řízená vozidla, autonomní vozidla, dopravní prostředky s koly, elektrická vozidla, elektrická vozidla s vlastním pohonem, elektromobily (vozidla), nákladní vozidla, osobní motorová vozidla, pozemní, vzdušné, vodní a železniční dopravní prostředky, vozidla pro přepravu cestujících, automobily bez řidiče, čtyřkolky, dálkově řízená vozidla, dodávky, motocykly, motorová vozidla; (35) obchodní analýzy, průzkum a informační služby, obchodní služby a informace pro spotřebitele, pomoc v obchodní a podnikatelské činnosti, management a administrativní služby, reklamní, marketingové a propagační služby; (36) pojištění, finanční a peněžní služby a bankovní služby, uzavírání pojistek, získávání finančních prostředků a finanční sponzorování, půjčky a úvěry, leasing - nákup na splátky, finanční služby pro nákup vozidel, poskytování spotřebitelských úvěrů; (39) doprava a přeprava, parkování a uskladnění vozidel, pronájem dopravních prostředků, zejména automobilů a nákladních vozidel, půjčování vozidel.  
(511) 12, 35, 36, 39  
(540)



- (111) **371959**  
(220) 28.09.2018  
(320) 28.09.2018  
(442) 05.12.2018  
(151) 13.03.2019  
(730) **NETION, s.r.o.**, Křížkova 2697/70, Brno, Královo Pole, 61200, CZ  
(210) O-550783  
(591) Barevná  
(510) (20) nábytek a bytové zařízení; (24) potahy a povlaky na nábytek; (28) hračky, hry a žertovné předměty.  
(511) 20, 24, 28

(540)



- (111) **371960**  
(220) 04.10.2018  
(320) 04.10.2018  
(442) 05.12.2018  
(151) 13.03.2019  
(730) **UK College Prague, a.s.**, Lindnerova 575/1, Praha 8, 18000, CZ  
(740) Mašek, Kočí, Aujezdský, JUDr. Josef Aujezdský, advokát, Opletalova 1535/4, Praha 1, 11000  
(210) O-550910  
(510) (41) vysokoškolské vzdělávací služby, zkoušení (pedagogická činnost), vydávání knih, vydávání textů (s výjimkou reklamních), knihovnické služby (půjčování knih).  
(511) 41  
(540) **Milestone School of Business**

- (111) **371961**  
(220) 11.10.2018  
(320) 11.10.2018  
(442) 05.12.2018  
(151) 13.03.2019  
(730) **PRESBETON Nova, s.r.o.**, U panelárny 594/6c, Olomouc, Chválkovice, 77900, CZ  
(740) Ing. Petr Soukup, tř. Svobody 43/39, Olomouc, 77900  
(210) O-551063  
(510) (19) přírodní a umělý kámen, cementové zboží, dlažební prvky včetně tvarovaných dlaždic, dlažebních kamenů, dlažebních panelů, tvarovky, stavební prvky nekovové, betonové a kamenné prvky pro veřejná prostranství, komunikace, průmyslovou, občanskou, inženýrskou, zahradní a venkovní architekturu.  
(511) 19  
(540)



- (111) **371962**  
(220) 12.10.2018  
(320) 12.10.2018  
(442) 05.12.2018  
(151) 13.03.2019  
(730) **Kyjovské vinařství Sv. Rocha, s.r.o.**, Šardice 700, Šardice, 69613, CZ  
(740) RETROPATENT s.r.o., Dobiášova 1246/29, Liberec, Liberec VI-Rochlice, 46006  
(210) O-551087  
(510) (32) nealkoholické nápoje; (33) alkoholické nápoje s výjimkou piv; (35) maloobchod, velkoobchod a zprostředkování obchodu s nápoji výše uvedenými ve třídách 32 a 33, propagační činnost, pomoc při řízení obchodní činnosti.  
(511) 32, 33, 35

(540)

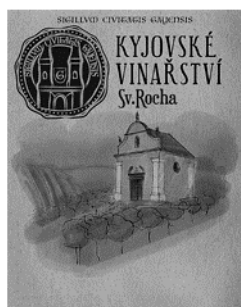

(111) **371963**

(220) 16.10.2018

(320) 16.10.2018

(442) 05.12.2018

(151) 13.03.2019

(730) **Profidis s.r.o.**, Zelená 432, Statenice, 25262, CZ

(210) O-551148

(510) (5) výživové doplňky, výživové doplňky sestávající převážně z hořčičku, výživové doplňky sestávající převážně z vápníku; (35) maloobchodní prodej dietetických přípravků, obchodní služby a informace pro spotřebitele.

(511) 5, 35

(540)

**BONEDERE**

(111) **371964**

(220) 16.10.2018

(320) 16.10.2018

(442) 05.12.2018

(151) 13.03.2019

(730) **F.H.Prager, s.r.o.**, Kleinerova 1504, Kladno, 27201, CZ

(210) O-551151

(510) (33) nízkoalkoholické nápoje, alkoholické nápoje s výjimkou piva, přípravky k výrobě alkoholických nápojů.

(511) 33

(540)

**alkonáda**

(111) **371965**

(220) 17.10.2018

(320) 17.10.2018

(442) 05.12.2018

(151) 13.03.2019

(730) **VOLARIK CAPITAL, a.s.**, Sochorova 3214/44, Brno, Žabovřesky, 61600, CZ

(740) Advokátní kancelář Mgr. Jiřina Svojanovská, Mgr. Jiřina Svojanovská, Šilingrovo náměstí 257/3, Brno, Brno-město, 60200

(210) O-551196

(510) (33) alkoholické nápoje s výjimkou piva, alkoholické výtažky z ovoce a rýže, alkoholové výtažky a esence, aperitivy, matolinové víno, alkoholické nápoje obsahující ovoce, víno, aperitivy na bázi vína, předem namíchané alkoholické nápoje, s výjimkou nápojů na bázi piva, saké; (35) administrativní zpracování objednávek, administrativní služby, aktualizování reklamních materiálů, analýzy nákladů, dodavatelské a zásobovací služby pro třetí osoby (nákup výrobků a služeb pro jiné podniky), fakturace, inzerce poštou, kanceláře dovozní a vývozní, obchodní informace a rady pro spotřebitele, obchodní správa licencí na výrobky a služby ostatních, komunikační média (prezentace výrobků v komunikačních médiích) pro účely maloobchodu a velkoobchodu, marketingové studie, obchodní management a podnikové poradenství, poskytování obchodních nebo podnikatelských informací, obchodní nebo podnikatelský průzkum, vedení dražeb, posuzování efektivnosti provozu a racionalizace práce, hospodářské a ekonomické prognózy, kopírování nebo rozmnožování (reprodukce) dokumentů, dokladů, personální poradenství, oceňování a odhady v oblasti podnikání, průzkum trhu, průzkum veřejného mínění, revize účtů (audit), řízení (poradenské služby obchodní nebo podnikatelské), sestavování statistiky, pořádání veletrhů, výstav

(obchodních nebo reklamních), překlad informací do počítačových databází, systematizace informací do počítačových databází, reklama, reklama on-line v počítačové síti, rozšiřování reklamních materiálů zákazníkům (letáky, prospekty, tisky, vzorky), zaslání reklamních materiálů zákazníkům, rozšiřování a distribuce vzorků (zboží), služby v oblasti grafické úpravy pro reklamní účely, subdodavatelské služby (obchodní pomoc), vedení kartoték v počítači, venkovní reklama, psaní a vydávání reklamních nebo náborových, propagačních a inzertních textů, vylepování plakátů, předvádění zboží, zpracování textů, teleshoppingové služby (televizní reklama), analýza nákupních a velkoobchodních cen, pomoc a poradenství při řízení obchodní činnosti, pronájem reklamní doby v komunikačních médiích, pronájem reklamních materiálů a ploch, styky s veřejností, aktualizace a údržba dat v počítačových databázích, aranžování výkladů, marketing, obchodní zprostředkovatelské služby s výrobky uvedenými výše ve tř. 33 a se službami uvedenými níže ve tř. 36, plánování schůzek (kancelářské práce), podpora prodeje jiných osob, pomoc při řízení obchodních či průmyslových podniků, poptávky, poradenství v oblasti komunikačních strategií při styku s veřejností, poradenství v oblasti řízení lidských zdrojů, poskytování informací prostřednictvím webových stránek, PPC reklama, propagace, sestavování katalogů informací pro obchodní či reklamní účely, správa zákaznických věrnostních programů, vyhledávání sponzorů, zprostředkování obchodů v oblasti propojení možných investorů s podnikateli, kteří potřebují financování; (36) investování finančních prostředků, obstaravatelská a zprostředkovatelská činnost v této oblasti, poskytování finančních informací prostřednictvím webových stránek, finanční služby a analýzy, provádění finančních operací, hotovostní a bezhotovostní finanční služby, kapitálové investice, daňové odhady, informační a odborná poradenská, konzultační, poradenská a posudková činnost, zprostředkování půjček, správa majetku, finanční poradenství a řízení, financování formou koupě na splátky, oceňování, organizování sbírek, elektronický převod peněžních prostředků, faktoring, financování, finanční hodnocení (pojištění, bankovníctví, nemovitosti), finanční hodnocení nabídek k poptávkám (RFP), finanční řízení, finanční služby ve formě zprostředkování celního odbavení, finanční sponzoring, hodnocení nákladů na opravy (finanční odhad), informace o pojištění, makléřství, jednatelství, obchodování s akciemi a dluhopisy, obchodování s cennými papíry, poskytování jistoty, pronájem nemovitostí, půjčky (financování), půjčky na splátky, služby úvěrové kanceláře, svěření, zajištění, zajištění financování stavebních projektů, zpracování plateb debetní a kreditní kartou, dluhové poradenství, pořádání sbírek.

(511) 33, 35, 36

(540)

**Volarik Wine Investment**

(111) **371966**

(220) 18.10.2018

(320) 18.10.2018

(442) 05.12.2018

(151) 13.03.2019

(730) **VITRABLOK s.r.o.**, Bilinská 782/42, Duchcov, 41901, CZ

(740) PatentCentrum Sedlák & Partners s.r.o., Husova tř. 1847/5, České Budějovice, České Budějovice 3, 37001

(210) O-551198

(510) (21) sklo dekorativní (nikoliv pro stavebnictví), nezpracované a polozpracované sklo (s výjimkou skla používaného ve stavebnictví), pokladničky, dekorace ze skla, skleněné vázy, skleněné nádoby.

(511) 21

(540)

**DECOBLOC**

(111) **371967**

(220) 18.10.2018

(320) 18.10.2018

(442) 05.12.2018

(151) 13.03.2019

(730) **CWTC s.r.o.**, Tovární 500, Strakonice, Strakonice II, 38601, CZ

(740) PatentCentrum Sedlák & Partners s.r.o., Husova tř. 1847/5, České Budějovice, České Budějovice 3, 37001

(210) O-551219

(510) (4) paliva a pohonné látky spadající do této třídy, zemní plyn; (35) maloobchodní, velkoobchodní a internetový prodej zemního plynu, zprostředkovatelské služby v oblasti obchodu se zemním plynem, reklamní a marketingová činnost, průzkumy trhu, předvádění výrobků, zaslání reklamních materiálů, pořádání reklamních a prodejních akcí,



administrativní služby, správa obchodních dat; (39) dovoz, doprava, balení, skladování a distribuce zemního plynu, poskytování informací o skladování, dopravní informace.

(511) 4, 35, 39  
(540)



(111) **371968**

(220) 22.10.2018  
(320) 22.10.2018  
(442) 05.12.2018  
(151) 13.03.2019

(730) **Kaka CZ s.r.o.**, Kněževs 185, Kněževs, 25268, CZ

(210) O-551274

(591) Barevná

(510) (29) olej řepkový jedlý, olej olivový, jedlé tuky, jedlé oleje, kukuřičný olej, tukové substance na výrobu jedlých tuků, margarín.

(511) 29

(540)



(111) **371969**

(220) 16.11.2018  
(320) 23.10.2018  
(442) 05.12.2018  
(151) 13.03.2019

(730) **Home Real Estate s.r.o.**, Radhošská 1942/2, Praha 3, 13000, CZ

(210) O-551322

(510) (35) administrativní pomoc při vypracování nabídek k poptávkám [RFP], administrativní služby, administrativní zpracování objednávek, cílené zasílání reklamních materiálů, fakturace, obchodní informace a rady pro spotřebitele ve výběru produktů a služeb, obchodní zprostředkovatelské služby, podpora prodeje jiných osob, poskytování obchodních informací prostřednictvím webových stránek, prezentace výrobků v komunikačních médiích pro účely maloobchodu, profesionální obchodní poradenství, propagace, sestavování katalogů informací pro obchodní či reklamní účely, sjednávání a uzavírání obchodních transakcí pro třetí strany, sjednávání obchodních smluv pro jiné osoby; (36) oceňování nemovitostí, pronájem bytů, pronájem kanceláří (nemovitosti), pronájem nemovitostí, sdílených kanceláří, služby realitní kanceláře, správa nemovitostí, výběr nájemného, zprostředkování v oblasti nemovitostí; (41) fotografování, informace o vzdělávání, informace o zábavě, koučink (školení), pořádání a vedení seminářů, pořádání a vedení workshopů (školení), pořádání soutěží (vzdělávacích nebo zábavných).

(511) 35, 36, 41

(540)



(111) **371970**

(220) 25.10.2018

(320) 25.10.2018

(442) 05.12.2018

(151) 13.03.2019

(730) **Revírní bratrská pokladna, zdravotní pojišťovna**, Michálkovičká 967/108, Ostrava, Slezská Ostrava, 71000, CZ

(740) **ROWAN LEGAL**, advokátní kancelář s.r.o., JUDr. Josef Donát LLM, advokát, Na Pankráci 1683/127, Praha 4, Nusle, 14000

(210) O-551382

(591) Barevná

(510) (16) časopisy, publikace, kalendáře, plakáty, reklamní materiál spadající do třídy 16, tiskopisy; (20) tabule vývěsné nekovové, tabule reklamní nekovové; (35) poskytování informací pojištěncům o obchodních aktivitách, vydávání reklamních textů, reklama a propagace, rozhlasová reklama, televizní reklama, rozšiřování reklamních materiálů, marketing; (36) provádění veřejného zdravotního pojištění, poskytování a zprostředkování dalšího smluvního pojištění a připojištění sjednávaného zejména v návaznosti na pojištění výloh zdravotní péče přesahující rozsah péče hrazené z veřejného zdravotního pojištění, výběr pojistného na zdravotní pojištění, včetně kontroly výběru, kontrola využívání a poskytování péče z veřejného zdravotního pojištění v jejím objemu a kvalitě, včetně dodržování cen u smluvních zdravotnických zařízení a pojištěnců, úhrady nákladů zdravotní péče hrazené z veřejného zdravotního pojištění, která byla poskytnuta zdravotnickými zařízeními na území ČR, na území států EU a zdravotnickými zařízeními na základě mezinárodních smluv, poskytování informací pojištěncům v oblasti pojišťovnictví.

(511) 16, 20, 35, 36

(540)



(111) **371971**

(220) 25.10.2018

(320) 25.10.2018

(442) 05.12.2018

(151) 13.03.2019

(730) **Revírní bratrská pokladna, zdravotní pojišťovna**, Michálkovičká 967/108, Ostrava, Slezská Ostrava, 71000, CZ

(740) **ROWAN LEGAL**, advokátní kancelář s.r.o., JUDr. Josef Donát LLM, advokát, Na Pankráci 1683/127, Praha 4, Nusle, 14000

(210) O-551383

(591) Barevná

(510) (16) časopisy, publikace, kalendáře, plakáty, reklamní materiál spadající do třídy 16, tiskopisy; (20) tabule vývěsné nekovové, tabule reklamní nekovové; (35) poskytování informací pojištěncům o obchodních aktivitách, vydávání reklamních textů, reklama a propagace, rozhlasová reklama, televizní reklama, rozšiřování reklamních materiálů, marketing; (36) provádění veřejného zdravotního pojištění, poskytování a zprostředkování dalšího smluvního pojištění a připojištění sjednávaného zejména v návaznosti na pojištění výloh zdravotní péče přesahující rozsah péče hrazené z veřejného zdravotního pojištění, výběr pojistného na zdravotní pojištění, včetně kontroly výběru, kontrola využívání a poskytování péče z veřejného zdravotního pojištění v jejím objemu a kvalitě, včetně dodržování cen u smluvních zdravotnických zařízení a pojištěnců, úhrady nákladů zdravotní péče hrazené z veřejného zdravotního pojištění, která byla poskytnuta zdravotnickými zařízeními na území ČR, na území států EU a zdravotnickými zařízeními na základě mezinárodních smluv, poskytování informací pojištěncům v oblasti pojišťovnictví.

(511) 16, 20, 35, 36

(540)



- (111) **371972**  
(220) 25.10.2018  
(320) 25.10.2018  
(442) 05.12.2018  
(151) 13.03.2019  
(730) **Revírní bratrská pokladna, zdravotní pojišťovna**, Michálkovičká 967/108, Ostrava, Slezská Ostrava, 71000, CZ  
(740) ROWAN LEGAL, advokátní kancelář s.r.o., JUDr. Josef Donát LLM, advokát, Na Pankráci 1683/127, Praha 4, Nusle, 14000  
(210) O-551384  
(591) Barevná  
(510) (16) časopisy, publikace, kalendáře, plakáty, reklamní materiál spadající do třídy 16, tiskopisy; (20) tabule vývěsné nekovové, tabule reklamní nekovové; (35) poskytování informací pojištěncům o obchodních aktivitách, vydávání reklamních textů, reklama a propagace, rozhlasová reklama, televizní reklama, rozšiřování reklamních materiálů, marketing; (36) provádění veřejného zdravotního pojištění, poskytování a zprostředkování dalšího smluvního pojištění a připojištění sjednávaného zejména v návaznosti na pojištění výloh zdravotní péče přesahující rozsah péče hrazené z veřejného zdravotního pojištění, výběr pojistného na zdravotní pojištění, včetně kontroly výběru, kontrola využívání a poskytování péče z veřejného zdravotního pojištění v jejím objemu a kvalitě, včetně dodržování cen u smluvních zdravotnických zařízení a pojištěnců, úhrady nákladů zdravotní péče hrazené z veřejného zdravotního pojištění, která byla poskytnuta zdravotnickými zařízeními na území ČR, na území států EU a zdravotnickými zařízeními na základě mezinárodních smluv, poskytování informací pojištěncům v oblasti pojišťovnictví.  
(511) 16, 20, 35, 36  
(540)



- (111) **371973**  
(220) 31.10.2018  
(320) 31.10.2018  
(442) 05.12.2018  
(151) 13.03.2019  
(730) **BETOSAN s.r.o.**, Na Dolinách 148/28, Praha 4, Podolí, 14700, CZ  
(210) O-551515  
(510) (2) epoxidový nátěr; (19) nátěr na beton.  
(511) 2, 19  
(540)

**EPOLIT**

- (111) **371974**  
(220) 31.10.2018  
(320) 31.10.2018  
(442) 05.12.2018  
(151) 13.03.2019  
(730) **BETOSAN s.r.o.**, Na Dolinách 148/28, Praha 4, Podolí, 14700, CZ  
(210) O-551516  
(510) (2) epoxidový nátěr; (19) nátěr na beton.  
(511) 2, 19  
(540)

**BETOSIL**

- (111) **371975**  
(220) 31.10.2018  
(320) 31.10.2018  
(442) 05.12.2018  
(151) 13.03.2019  
(730) **BETOSAN s.r.o.**, Na Dolinách 148/28, Praha 4, Podolí, 14700, CZ  
(210) O-551518  
(510) (19) rozpínavá, zálivková malta.  
(511) 19  
(540)

**SUPERFIX**

- (111) **371976**  
(220) 31.10.2018  
(320) 31.10.2018  
(442) 05.12.2018  
(151) 13.03.2019  
(730) **BETOSAN s.r.o.**, Na Dolinách 148/28, Praha 4, Podolí, 14700, CZ  
(210) O-551519  
(510) (19) sanační omítka.  
(511) 19  
(540)

**SANOFIX**

- (111) **371977**  
(220) 31.10.2018  
(320) 31.10.2018  
(442) 05.12.2018  
(151) 13.03.2019  
(730) **BETOSAN s.r.o.**, Na Dolinách 148/28, Praha 4, Podolí, 14700, CZ  
(210) O-551520  
(510) (17) univerzální těsnící tunel.  
(511) 17  
(540)

**BETOLASTIC**

- (111) **371978**  
(220) 10.06.2016  
(320) 10.06.2016  
(442) 23.11.2016  
(151) 15.03.2019  
(730) **EDUZONE, s.r.o.**, U státní dráhy 252/8, Praha 6, 16000, CZ  
(210) O-531844  
(591) Barevná  
(510) (9) počítačové programy nahrané na paměťových médiích, počítačové programy s možností stažení; (16) instrukční a výukové materiály, příručky, učební pomůcky (kromě přístrojů); (39) skladování údajů a dokumentů elektronicky uložených; (41) organizování a vedení výukových programů, seminářů, školení a kurzů formou e-learningu, korespondenční výukové programy vedené prostřednictvím elektronické pošty, poskytování elektronických publikací on-line; (42) údržba a obnovování počítačových databází, tvorba software, tvorba interaktivních a grafických programů, tvorba multimediálních dokumentů, prezentací, aplikací, katalogů apod., tvorba elektronických publikací.  
(511) 9, 16, 39, 41, 42  
(540)



## Přehled zápisů ochranných známek se změnou ve vztahu ke zveřejněným přihláškám

Kapitola obsahuje údaje o ochranných známkách zapsaných na základě ustanovení § 28 odst. 1 zákona č. 441/2003 Sb., u kterých došlo ke změně údajů oproti zveřejněné přihlášce ochranné známky.

Číselný přehled (111)		
371915	371916	371921

## Zápisy ochranných známek se změnou ve vztahu ke zveřejněným přihláškám

(111) **371915**  
(220) 07.10.2015  
(320) 07.10.2015  
(442) 20.01.2016  
(151) 13.03.2019  
(540)

### WALTER

(730) **Mechanica s.r.o.**, Na Florenci 2116/15, Praha 1 - Nové Město, 11000, CZ  
(740) Jiří Effmert, Družstevní 1424/12 C, Říčany, 25101  
(510) (41) pořádání a provozování společenských, kulturních, zábavních i sportovních akcí, to vše v souvislosti s projektem kancelářského a/nebo obchodního centra v Praze; (42) sdílení (poskytování přístupového času prostřednictvím sítě Internet) fotografií, videí, filmů, to vše v souvislosti s projektem kancelářského a/nebo obchodního centra v Praze; (43) hotelové služby, ubytovací služby, hostinská a restaurační činnost, provozování restaurací a kaváren, to vše v souvislosti s projektem kancelářského a/nebo obchodního centra v Praze.  
(511) 41, 42, 43  
(210) O-525763

Internet - sdílení fotografií, videí, filmů; (43) hotelové služby, ubytovací služby, hostinská a restaurační činnost, provozování restaurací a kaváren.  
(511) 41, 42, 43  
(210) O-529158

(111) **371916**  
(220) 25.02.2016  
(320) 25.02.2016  
(442) 08.06.2016  
(151) 13.03.2019  
(540)



(730) **Mechanica s.r.o.**, Na Florenci 2116/15, Praha 1 - Nové Město, 11000, CZ  
(740) Jiří Effmert, Družstevní 1424/12 C, Říčany, 25101  
(510) (41) pořádání a provozování společenských, kulturních, zábavních i sportovních akcí; (42) poskytování přístupového času prostřednictvím sítě

(111) **371921**  
(220) 27.12.2016  
(320) 27.12.2016  
(442) 08.02.2017  
(151) 13.03.2019  
(540)



### Bauer Hotel Group

(730) **Bauer Petr**, Kaprova 6/52, Praha 1, 11000, CZ  
(740) Advokátní kancelář, JUDr. Richard Čičko, advokát, Milady Horákové 28/533, Praha 7, 17000  
(510) (16) tištěné inzertní, reklamní a propagační materiály; (41) výchova, vzdělávání, zábava, sportovní a kulturní aktivity, provozování kasin a heren, služby pro hry a sázení v rámci této třídy, noční kluby, hudební kluby, diskotékové služby, služby pro odpočinkové kluby v rámci této třídy, organizování a vedení konferencí, shromáždění, výstav kulturních a vzdělávacích (v rámci této třídy), seminářů a schůzí, rezervace vstupenek do divadel a koncertů.  
(511) 16, 41  
(210) O-536281

### Zápisy licenčních smluv k ochranným známkám

V této kapitole jsou zveřejněny zápisy licenčních smluv podle ustanovení § 18 odst. 1 zákona č. 441/2003 Sb.

Číslo zápisu (111)	Vlastník (730)	Nabyvatel licence (791)	Druh licence (793)	Datum uzavření licenční smlouvy (793)	S účinností od data (580)
111531	Plzeňský Prazdroj, a. s., U Prazdroje 64/7, Plzeň, Východní Předměstí, 30100, CZ	Plzeňský Prazdroj Slovensko, a.s., Pivovarská 9, Veľký Šariš 082 21, SK	nevýhradní	13.02.2019	14.03.2019
187294	Plzeňský Prazdroj, a. s., U Prazdroje 64/7, Plzeň, Východní Předměstí, 30100, CZ	Plzeňský Prazdroj Slovensko, a.s., Pivovarská 9, Veľký Šariš 082 21, SK	nevýhradní	13.02.2019	14.03.2019
222351	Plzeňský Prazdroj, a. s., U Prazdroje 64/7, Plzeň, Východní Předměstí, 30100, CZ	Plzeňský Prazdroj Slovensko, a.s., Pivovarská 9, Veľký Šariš 082 21, SK	nevýhradní	13.02.2019	14.03.2019
337288	HTC INVESTMENTS a.s., Dobrovičova 8, Bratislava 811 09, SK	ZETOR TRACTORS a.s., Trnkova 3060/111, Brno, Líšeň, 62800, CZ	nevýhradní	07.01.2019	14.03.2019
344357	HTC INVESTMENTS a.s., Dobrovičova 8, Bratislava 811 09, SK	ZETOR TRACTORS a.s., Trnkova 3060/111, Brno, Líšeň, 62800, CZ	nevýhradní	07.01.2019	14.03.2019
354786	HTC INVESTMENTS a.s., Dobrovičova 8, Bratislava 811 09, SK	ZETOR TRACTORS a.s., Trnkova 3060/111, Brno, Líšeň, 62800, CZ	nevýhradní	07.01.2019	14.03.2019
357512	Fuksa Antonín Ing., Babická 2344/1, Praha 11, 14900, CZ	Blue step spol. s r.o., Jinonická 804/80, Praha 5, Košíře, 15800, CZ	nevýhradní	09.01.2019	15.03.2019
357512	Ladislav Eliáš Ing., K Ovčínu 293, Ořech, 25225, CZ	Blue step spol. s r.o., Jinonická 804/80, Praha 5, Košíře, 15800, CZ	nevýhradní	09.01.2019	15.03.2019
366159	HTC INVESTMENTS a.s., Dobrovičova 8, Bratislava 811 09, SK	ZETOR TRACTORS a.s., Trnkova 3060/111, Brno, Líšeň, 62800, CZ	nevýhradní	07.01.2019	14.03.2019

## Zápisy licenčních smluv k mezinárodně zapsaným ochranným známkám

V této kapitole jsou zveřejněny zápisy licenčních smluv k mezinárodně zapsaným ochranným známkám platným na území České republiky.

Číslo zápisu	Vlastník	Nabyvatel licence	Druh licence	Datum uzavření licenční smlouvy	S účinností od data
727999	EDENRED, 166-180 boulevard Gabriel Péri, F-92240 MALAKOFF, FR	Edenred CZ s.r.o., Pernerova 691/42, Praha 8, Karlín, 18600, CZ	nevýlučná	30.11.2017	19.03.2019
834761	EDENRED, 166-180 boulevard Gabriel Péri, F-92240 MALAKOFF, FR	Edenred CZ s.r.o., Pernerova 691/42, Praha 8, Karlín, 18600, CZ	nevýlučná	30.11.2017	19.03.2019
1385918	EDENRED, 166-180 boulevard Gabriel Péri, F-92240 MALAKOFF, FR	Edenred CZ s.r.o., Pernerova 691/42, Praha 8, Karlín, 18600, CZ	nevýlučná	30.11.2017	19.03.2019



## Obnova zápisu ochranných známek

(111) **106927**  
(220) 16.03.1949  
(151) 16.03.1949  
(540)

**TROMBEX**

(730) **Zentiva, ks.**, U Kabelovny 130, Praha 10, Dolní Měcholupy, 10237, CZ  
(740) C|K|T ČERVENKA TURKOVÁ & PARTNERS Advokátní, patentová a známková kancelář, Mgr. Radka Červenková advokátka, Anny Letenské 34/7, Praha 2, Vinohrady, 12000  
(510) (5) přípravky snižující hladinu prothrombinu v krvi, zejména proti trombosám všeho druhu.  
(511) 5  
(210) O-18597

(111) **159019**  
(220) 25.02.1969  
(151) 20.06.1969  
(540)

**TETLEY**

(730) **Tata Global Beverages GB Limited**, 325 Oldfield Lane North, Greenford, Middlesex, UB6 0AZ, GB  
(740) Halaxová & Halaxová TETRAPAT, Mgr. Eva Halaxová, Jinonická 804/80, Praha 5, Košíře, 15800  
(510) (30) čaj, káva, kakao, pražená cikorka, jakož i výtažky z nich.  
(511) 30  
(210) O-42873

(111) **164525**  
(220) 10.12.1979  
(151) 18.09.1980  
(540)

**Fuji**

(730) **Fuji Kogyo Co., Ltd.**, No. 19-3, Minami-cho, Suruga-ku, Shizuoka-shi, JP  
(740) KOREJZOVA LEGAL v.o.s., JUDr. Petra Sauvage de Brantes, advokátka, Korunní 810/104, Praha 10, Vinohrady, 10100  
(510) (28) rybářské potřeby a jejich příslušenství (s výjimkou harpun, sítí, nevodů, člunů).  
(511) 28  
(210) O-51435

(111) **167693**  
(220) 16.05.1989  
(151) 10.05.1990  
(540)



(730) **EISAI R&D Management Co., Ltd.**, 6-10, Koishikawa 4-chome, Bunkyo-ku, Tokyo, JP  
(740) KOREJZOVA LEGAL v.o.s., JUDr. Petra Sauvage de Brantes, advokátka, Korunní 810/104, Praha 10, Vinohrady, 10100  
(510) (5) výrobky farmaceutické, zvěrolékařské a zdravotnické, výrobky dietetické pro děti a nemocné, náplasti, obvazový materiál, hmoty určené k plombování zubů a na otisky zubů, dezinfekční prostředky, prostředky k hubení rostlinných a živočišných škůdců, antiparazitní látky.  
(511) 5  
(210) O-56278

(111) **167701**  
(220) 15.06.1989  
(151) 15.05.1990  
(540)

**Mamiya**

(730) **Mamiya Digital Imaging Co. Ltd.**, 14-22, Ueno 2-chome, Taito-ku, Tokyo, JP  
(740) PATENTSERVIS Praha a.s., Na Podkovce 281/10, Praha 4, Podolí, 14700  
(510) (9) vědecké, navigační, vyměřovací, elektrické, fotografické, kinematografické, optické, vážicí, měřicí, signalizační, kontrolní (dohlížecí), záchranné a výukové přístroje a zařízení, přístroje pro záznam, přenos nebo reprodukci zvuku a obrazu, magnetické nosiče dat, záznamové disky, prodávací automaty a mechanismy pro zařízení, ovládaná vhozením mince, kontrolní pokladny, počítač stroje, zařízení na zpracování dat a počítače, hasicí přístroje.  
(511) 9  
(210) O-56361

(111) **221512**  
(220) 17.02.1999  
(151) 22.11.1999  
(540)

**ČEPS**

(730) **ČEPS, a.s.**, Elektrárenská 774/2, Praha 10, 10152, CZ  
(740) JUDr. Aleš Zábřeh, advokát a patentový zástupce, Na Beránce 2, Praha 6, 16000  
(510) (6) stavební materiály z válcovaného a litého kovu, nosníky, kovové konstrukce; (7) zařízení, stroje, přístroje a nástroje pro rozvod a přenos elektřiny; (9) zařízení, stroje, přístroje a nástroje pro měření elektrických veličin, pro účely signalizační, záchranné a vyučovací, elektrická a elektronická zařízení pro dozor, ověřování a dálkové ovládání průmyslových operací, dynam, generátorů, alternátorů, transformátorů, elektrických kabelů a vodičů, bleskojistek, jističů, spínačů, vypínačů, akumulátorů, baterií, dozoren, velinů, elektroměrů, fázových zařízení, ochranných jiskřišť, kondenzátorů, zařízení pro kompenzaci účinníků, konvertory, měniny, odpojovače, přepěťové ochrany, elektroenergetické a rozvodné soustavy, regulátory, relé, tlumivky, izolátory, stožary pro elektrická vedení, turboalternátory, hydroalternátory, termodynamické generátory, software a hardware počítačů, rozvaděče nízkého napětí; (16) nosiče informací všeho druhu spadající do této třídy, zejména tiskoviny; (35) zprostředkovatelská, zástupčí a obstaravatelská činnost, zejména v odvětví energetiky; (36) obstaravatelská činnost ve správě bytového a nebytového fondu, leasing dopravních prostředků a skladišť, leasing strojů a přístrojů sloužících pro přenos elektřiny; (37) stavby, opravy a instalační služby všeho druhu, včetně výstavby, oprav, rekonstrukcí, modernizací a likvidaci energetických zařízení, instalace a opravy elektronických zařízení a elektrických strojů a přístrojů, montáže, opravy a údržba vyhrazených elektrických zařízení, zřizování, montáž, údržba a servis telekomunikačních zařízení; (39) doprava a skladování, zejména distribuce a transfer elektrické energie, pronájem dopravních prostředků a skladišť, dovoz a vývoz elektrické energie; (42) inženýrská a projekční činnost, zejména v odvětví energetiky, poskytování software, projektová činnost ve výstavbě, provádění rozborů olejů, ubytovací a stravovací služby, pronájem elektrických přístrojů a strojů, pronájem strojů a přístrojů sloužících pro přenos elektřiny, revize elektrických zařízení.  
(511) 6, 7, 9, 16, 35, 36, 37, 39, 42  
(210) O-140152



(111) **222046**  
(220) 29.01.1999  
(151) 27.12.1999  
(540)



(730) **One Jeanswear Group Inc. (a New York corporation)**, 1441 Broadway, New York, NY, US  
(740) Baker & McKenzie s.r.o., advokátní kancelář, JUDr. Jiří Čermák, advokát, Klimentská 46/1216, Praha 1, 11002  
(510) (25) oděvy, obuv, kloboučnické zboží.  
(511) 25  
(210) O-139563

(111) **224125**  
(220) 04.02.1999  
(151) 19.04.2000  
(540)



(730) **S&K LABEL spol. s r. o.**, Hošťálkova 117, Praha, 16900, CZ  
(740) \*moraviapatent\*, Martin Kořistka, patentový zástupce, Karpatská 241/3, Brno, 62500  
(510) (7) etiketovací stroje, etiketovačky strojní, dávkovací stroje na lepicí pásky; (9) etikety elektronické pro zboží; (16) nálepky (lepicí pásky) pro kancelářské použití nebo pro domácnost, etikety kromě textilních, přístroje na ruční etiketování, etiketovací přístroje ruční.  
(511) 7, 9, 16  
(210) O-139723

(111) **224229**  
(220) 24.03.1999  
(151) 19.04.2000  
(540)

(730) **ELEKTROČAS s.r.o.**, Poděbradská 633/22, Praha 9, Vysočany, 19000, CZ  
(740) Mgr. Jitka Vejražková, patentový zástupce, Podkovářská 6, Praha 9, 19000  
(510) (9) informační systémy a zařízení - informační a zobrazovací jednotky všech principů a typů, informační tabule všech principů a typů, včetně monitorů, zařazené ve tř. 9, řídicí systém s počítačem, řídicí a ovládací elektronika, elektronické přístupové systémy všech principů a typů, rozvaděčové skříně a veškeré příslušenství k výše uvedenému, linkové rozvaděče, přijímače radiosignálu, zálohovací a síťové zdroje všech typů,

autonomní části časoměrných ústředí, zvonky elektrické signalizační a sirény všech typů; (14) hlavní a signální hodiny všech typů, podružné i autonomní hodiny ručkové i digitální všech principů a typů, časoměrné řídicí systémy, časoměrné ústředny, podružné i autonomní hodinové stroje všech principů a typů, docházkové a kontrolní hodiny, dílenské hodiny všech typů, časoměrné měřicí a záznamové systémy, kódem a rádiem řízené hodiny všech typů, reklamní hodiny ručkové i digitální všech typů, věžní hodiny a hodinové stroje všech typů, včetně jejich částí a veškerého příslušenství, sportovní časoměrné ukazatele a stopky všech druhů a principů, včetně jejich částí a veškerého příslušenství.

(511) 9, 14  
(210) O-141240

(111) **224252**  
(220) 23.04.1999  
(151) 19.04.2000  
(540)

## MARRIOTT EXECUTIVE APARTMENTS

(730) **Marriott Worldwide Corporation**, 10400 Fernwood Road, Bethesda, MD, US  
(740) Advokátní kancelář HOLEC, ZUSKA & Partneři, JUDr. Oldřich Trojan, Radlická 3185/1c, Praha 5, Smíchov, 15000  
(510) (36) služby v oblasti nemovitostí, zejména zajištění ubytování v zařízených bytech a nájem a pronájem nemovitostí; (42) hotelové služby a/nebo služby ubytování v zařízených bytech, služby restauračních zařízení, rezervační služby pro ubytování v hotelech a/nebo zařízených bytech.  
(511) 36, 42  
(210) O-142199

(111) **225561**  
(220) 11.03.1999  
(151) 21.07.2000  
(540)



(591) Barevná  
(730) **INTERSNACK a.s.**, Choustník 164, okres Tábor, 39118, CZ  
(740) Rott, Růžička & Guttman a spol., Vinohradská 938/37, Praha 2, Vinohrady, 12000  
(510) (29) bramborové lupínky a tyčinky včetně smažených bramborových lupínků a tyčinek; (30) výrobky z bramborového a obilného těsta, slané tyčinky; (31) ořechy a jejich směsi.  
(511) 29, 30, 31  
(210) O-140841

(111) **225580**  
(220) 12.04.1999  
(151) 21.07.2000  
(540)



Czech Collegium Orchestra  
Czech Mixed Choir

(730) **Mgr. Jiří Fiedler**, Rokycanova 169/9, Praha 3, 13000, CZ  
(510) (41) umělecká agentura, agentážní činnost v oblasti kultury, koncertní činnost, nahrávání veškerých koncertů, pořádání a realizace kulturních akcí.  
(511) 41  
(210) O-141808

(111) **225645**  
(220) 11.05.1999  
(151) 21.07.2000  
(540)

### DARWIN'S

(730) **Nikl Ondřej**, Dlouhé 11, Nový Hrádek, 54901, CZ  
(740) Milan Škoda, Nahořanská 308, Nové Město nad Metují, Krčín, 54901  
(510) (1) chemické výrobky určené pro zemědělství, rybníkářství, zahradnictví a lesnictví; (5) vitamíny a léčiva pro zvířata, výrobky a přípravky pro veterinární použití; (11) přístroje pro osvětlení, topení a ventilaci, přístroje pro distribuci, úpravu a čištění vody; (16) akvária, terária, knihy, časopisy, publikace; (21) klece a jejich příslušenství, krmítka, napáječky a misky pro zvířata; (28) hračky pro zvířata; (31) krmiva, krmné doplňky a směsi pro zvířata, živá zvířata a rostliny; (42) služby v zemědělství, rybníkářství, zahradnictví, lesnictví a veterinářství.  
(511) 1, 5, 11, 16, 21, 28, 31, 42  
(210) O-142755

(111) **225662**  
(220) 17.05.1999  
(151) 21.07.2000  
(540)

### FIXAR

(730) **SERVISBAL OBALY s.r.o.**, Na Poříčí 661, Dobruška, 51801, CZ  
(740) Ing. Milan Škoda, Nahořanská 308, Nové Město nad Metují, 54901  
(510) (16) papír a výrobky z papíru, lepenky a kartonážní výrobky, tiskoviny, časopisy, periodika, knihy, výrobky knihařské, fotografie, psací potřeby, kancelářská lepidla, potřeby pro umělce, štetce, psací stroje, kancelářské potřeby kromě nábytku, učební a školní potřeby a pomůcky, hrací karty, tiskací písma, štočky, obaly a obalové materiály na bázi papíru, vrstvené výrobky na bázi papíru nebo obsahující papír; (17) gutaperča, guma, baláta, náhražky těchto hmot, polotovary z plastických hmot (fólie, desky, tyče), těsnicí hmoty, ucpávky a izolace (tepelné, elektrické nebo zvukové), osinek, slída a výrobky z osinku a slídy, hadice nekovové, izolační nátěry, obaly a obalové materiály a vrstvené materiály na bázi umělých hmot nebo obsahující umělé hmoty; (39) balení zboží na zakázku, poradenská služba v oboru obalové techniky.  
(511) 16, 17, 39  
(210) O-142911

(111) **225663**  
(220) 17.05.1999  
(151) 21.07.2000  
(540)

### FLEXIBAL

(730) **SERVISBAL OBALY s.r.o.**, Na Poříčí 661, Dobruška, 51801, CZ  
(740) Ing. Milan Škoda, Nahořanská 308, Nové Město nad Metují, 54901  
(510) (16) papír a výrobky z papíru, lepenky a kartonážní výrobky, tiskoviny, časopisy, periodika, knihy, výrobky knihařské, fotografie, psací potřeby, kancelářská lepidla, potřeby pro umělce, štetce, psací stroje, kancelářské

potřeby kromě nábytku, učební a školní potřeby a pomůcky, hrací karty, tiskací písma, štočky, obaly a obalové materiály na bázi papíru, vrstvené výrobky na bázi papíru nebo obsahující papír; (17) gutaperča, guma, baláta, náhražky těchto hmot, polotovary z plastických hmot (fólie, desky, tyče), těsnicí hmoty, ucpávky a izolace (tepelné, elektrické nebo zvukové), osinek, slída a výrobky z osinku a slídy, hadice nekovové, izolační nátěry, obaly a obalové materiály a vrstvené materiály na bázi umělých hmot nebo obsahující umělé hmoty; (39) balení zboží na zakázku, poradenská služba v oboru obalové techniky.

(511) 16, 17, 39  
(210) O-142912

(111) **225664**  
(220) 17.05.1999  
(151) 21.07.2000  
(540)

### KARTOFIX

(730) **SERVISBAL OBALY s.r.o.**, Na Poříčí 661, Dobruška, 51801, CZ  
(740) Ing. Milan Škoda, Nahořanská 308, Nové Město nad Metují, 54901  
(510) (16) papír a výrobky z papíru, lepenky a kartonážní výrobky, tiskoviny, časopisy, periodika, knihy, výrobky knihařské, fotografie, psací potřeby, kancelářská lepidla, potřeby pro umělce, štetce, psací stroje, kancelářské potřeby kromě nábytku, učební a školní potřeby a pomůcky, hrací karty, tiskací písma, štočky, obaly a obalové materiály na bázi papíru, vrstvené výrobky na bázi papíru nebo obsahující papír; (17) gutaperča, guma, baláta, náhražky těchto hmot, polotovary z plastických hmot (fólie, desky, tyče), těsnicí hmoty, ucpávky a izolace (tepelné, elektrické nebo zvukové), osinek, slída a výrobky z osinku a slídy, hadice nekovové, izolační nátěry, obaly a obalové materiály a vrstvené materiály na bázi umělých hmot nebo obsahující umělé hmoty; (39) balení zboží na zakázku, poradenská služba v oboru obalové techniky.  
(511) 16, 17, 39  
(210) O-142913

(111) **225692**  
(220) 01.07.1999  
(151) 21.07.2000  
(540)

### Kukuřičné listy

(730) **VP AGRO, spol. s r. o.**, Stehlíkova 977, Praha 6 - Suchbát, 16500, CZ  
(510) (16) časopisy; (35) propagační a reklamní činnost, reklamní materiály a jejich rozšiřování.  
(511) 16, 35  
(210) O-144522

(111) **226034**  
(220) 05.03.1999  
(151) 24.08.2000  
(540)



(730) **MEDIAL s.r.o.**, Na Dolinách 36/128, Praha 4, 14700, CZ  
(740) ZÁBRŠ - Advokátní, patentová a známková kancelář, JUDr. Aleš Zábrš, Na Beránce 2, Praha 6, 16000  
(510) (3) kosmetika, parfumerie; (5) výrobky lékarnické, veterinářské, hygienické, diabetické přípravky pro léčebné účely, náplasti, materiál pro obvazy, materiály pro plombování zubů a pro zubní otisky, dezinfekční přípravky, výrobky pro hubení škodlivých zvířat, fungicidy, herbicidy; (9) laboratorní přístroje pro lékařské a veterinární účely; (10) chirurgické přístroje a zařízení lékařské, zubní a veterinářské, údy, oči a zuby umělé, ortopedické potřeby, materiál na sešívání ran, speciální nábytek k lékařským účelům, gumové chirurgické výrobky, gumové punčochy, ortopedické bandáže.

(511) 3, 5, 9, 10  
(210) O-140668

(111) **226053**  
(220) 10.03.1999  
(151) 24.08.2000  
(540)



(730) **Ing. Jiří Ambrož**, U Vrchnice 299/25, Lužice, 69618, CZ  
(510) (33) vína, perlivá vína.  
(511) 33  
(210) O-140784

(111) **226098**  
(220) 18.03.1999  
(151) 24.08.2000  
(540)

### Vinné sklepy Lechovice

(730) **Vinné sklepy Lechovice, spol.s r.o.**, Lechovice 60, 67163, CZ  
(740) Ing. Dobroslav Musil, patentová kancelář, Ing. Dobroslav Musil, Zábřdovická 11, Brno, 61500  
(510) (33) veškeré druhy vína.  
(511) 33  
(210) O-141000

(111) **226099**  
(220) 18.03.1999  
(151) 24.08.2000  
(540)

### Lechovické vinné sklepy

(730) **Vinné sklepy Lechovice, spol.s r.o.**, Lechovice 60, 67163, CZ  
(740) Ing. Dobroslav Musil, patentová kancelář, Ing. Dobroslav Musil, Zábřdovická 11, Brno, 61500  
(510) (33) veškeré druhy vín.  
(511) 33  
(210) O-141009

(111) **226229**  
(220) 21.05.1999  
(151) 24.08.2000  
(540)

### TRANSNET

(730) **ABF, a.s.**, Beranových 667, Praha 9, Letňany, 19900, CZ  
(510) (9) nosiče informací, zejména zvuku a obrazu; (16) tiskoviny, např. knihy, časopisy, informační letáky a brožury, katalogy, vstupenky, fotografie; (35) veletrhy a výstavy k obchodním a reklamním účelům, reklamní a propagační služby.  
(511) 9, 16, 35  
(210) O-143044

(111) **226252**  
(220) 26.05.1999  
(151) 24.08.2000  
(540)

### KALETRA

(730) **Abbvie Inc.**, 1N. Waukegan Road, North Chicago, IL, US  
(740) Baker & McKenzie v.o.s., advokátní kancelář, JUDr. Jiří Čermák, advokát, Klimentská 46/1216, Praha 1, 11002  
(510) (5) farmaceutické přípravky.  
(511) 5  
(210) O-143250

(111) **226822**  
(220) 16.04.1999  
(151) 21.09.2000  
(540)

### MEZINÁRODNÍ FOLKLORNÍ FESTIVAL "STRÁŽNICE" MFF "STRÁŽNICE"

(730) **Národní ústav lidové kultury**, Zámek č. 672, Strážnice, 69662, CZ  
(510) (41) pořádání mezinárodního folklorního festivalu, příprava a tvorba pořadů tohoto festivalu, pořádání a organizace zábavných pořadů, organizování živých vystoupení v rámci festivalu.  
(511) 41  
(210) O-142012

(111) **226823**  
(220) 16.04.1999  
(151) 21.09.2000  
(540)

### MUZEUM VESNICE JIHOVÝCHODNÍ MORAVY VE STRÁŽNICI

(730) **Národní ústav lidové kultury**, Zámek č. 672, Strážnice, 69662, CZ  
(510) (36) pronájem nemovitostí v areálu muzea; (39) pronájem parkových ploch, organizování turistických prohlídek; (41) provozování muzea v přírodě (skanzen), organizování kulturních nebo vzdělávacích výstav, příprava a realizace vzdělávacích, zábavných, hudebních, tanečních, folklorních představení a pořadů, organizování vzdělávacích a zábavných soutěží.  
(511) 36, 39, 41  
(210) O-142013

(111) **226824**  
(220) 16.04.1999  
(151) 21.09.2000  
(540)

### STRÁŽNICKÉ SLAVNOSTI

(730) **Národní ústav lidové kultury**, Zámek č. 672, Strážnice, 69662, CZ  
(510) (41) pořádání a organizace zábavných pořadů, pořádání a organizace pořadů mezinárodního folklorního festivalu, příprava a produkce živých vystoupení v oblasti tradiční lidové kultury a folkloru.  
(511) 41  
(210) O-142014

(111) **227040**  
(220) 16.07.1999  
(151) 21.09.2000  
(540)

### PRAGA FLOREA

(730) **ABF, a.s.**, Beranových 667, Praha 9, Letňany, 19900, CZ  
(510) (9) nosiče informací, zejména zvuku a obrazu, např. audiokazety, videokazety, diskety, kompaktní disky; (16) tiskoviny, např. knihy, časopisy, informační letáky a brožury, katalogy, vstupenky, fotografie; (35) veletrhy a výstavy k obchodním a reklamním účelům, reklamní a propagační služby; (41) pořádání odborných setkání, např. přednášek, školení, kurzů a konferencí, vydavatelství.  
(511) 9, 16, 35, 41  
(210) O-144980

(111) **227041**  
(220) 16.07.1999  
(151) 21.09.2000  
(540)



(730) **ABF, a.s.**, Beranových 667, Praha 9, Letňany, 19900, CZ  
(510) (9) nosiče informací, zejména zvuku a obrazu, např. audiokazety, videokazety, diskety, kompaktní disky; (16) tiskoviny, např. knihy, časopisy, informační letáky a brožury, katalogy, vstupenky, fotografie; (35) veletrhy a výstavy k obchodním a reklamním účelům, reklamní a propagační služby; (41) pořádání odborných setkání, např. přednášek, školení, kurzů a konferencí, vydavatelství.  
(511) 9, 16, 35, 41  
(210) O-144981

(111) **228191**  
(220) 01.04.1999  
(151) 20.11.2000  
(540)

### LA FLOR DEL PUNTO

(730) **Corporacion Habanos, S.A.**, Carretera Vieja de Guanabacoa y Línea del Ferrocarril Final, Guanabacoa, La Habana, CU  
(740) **DANĚK & PARTNERS** Advokátní a patentová kancelář, Ing. Vilém Daněk Ph.D., LL.M., Vinohradská 403/17, Praha 2, Vinohrady, 12000  
(510) (34) surový a zpracovaný tabák, žvýkačí tabák, tabákové listy, doutníky, cigarety, doutníčky, šňupací tabák, rapé, kuřácké výrobky a potřeby ve třídě 34, zápalky, dýmky na tabák, držáky na dýmky, popelníky, ne z drahých kovů, krabičky od zápalek, pouzdra na doutníky, skříňky na tabákové výrobky se zařízením udržujícím vlhkost vzduchu, zapalovače, ne z drahých kovů.  
(511) 34  
(210) O-141471

(111) **228469**  
(220) 23.07.1999  
(151) 20.11.2000  
(540)

### ALCON TOTAL PLUS

(730) **Novartis AG**, Basel CH-4002, CH  
(740) **Rott, Růžička & Guttman** a spol., Vinohradská 938/37, Praha 2, Vinohrady, 12000  
(510) (10) chirurgické balíčky obsahující chirurgické stehy, chirurgické nože a žiletky (lopatky), nástroje na protěti pouzdra oční čočky, kanyly (duté jehly, trubičky), chirurgické jehly, injekční stříkačky, mikro chirurgické nástroje na jednorázové použití, roušky a tampóny (houby) chirurgické, oční kryty, přístroje k leptání (vypalování), kolagenové kryty, čočky (nitrooční protězy) pro chirurgické implantace, násadce pro jednorázové použití, kazety na nástroje, zkumavky pro chirurgické použití, kleště, pinzety, svorky a sondy chirurgické, chirurgické špičky (hroty), fiberoptické osvětlovače pro použití v chirurgii, mikronůžky, drátěné vodiče pro zavádění intravenózního katétru, chirurgické rukavice a chirurgické lékařské sady pro pooperační pacienty používané v oční chirurgii při odstranění sklivce z očního bulbu, zejména sterilní přípravky užívané po chirurgickém zákroku.  
(511) 10  
(210) O-145152

(111) **228528**  
(220) 17.08.1999  
(151) 20.11.2000  
(540)



(591) Barevná  
(730) **Polidar Jan**, Strnady 1386/7, Praha 5, Zbraslav, 15600, CZ  
(510) (9) software; (37) elektroinstalace všeho druhu: hromosvod, silnoproud, slaboproud, EZS; (42) vývoj a poskytování software.  
(511) 9, 37, 42  
(210) O-145891

(111) **229158**  
(220) 05.05.1999  
(151) 27.12.2000  
(540)

### WELL

(730) **JOYCE ČR, s.r.o.**, Venhudova 749/6, Brno, Husovice, 61400, CZ  
(740) Ing. Libor Markes, Grohova 54, Brno, 60200  
(510) (9) hardware, příslušenství k počítačům, zařízení pro dálkový přenos dat, faxmodemy, vysílače elektronických signálů, přijímače elektronických signálů.  
(511) 9  
(210) O-142603

(111) **229181**  
(220) 25.05.1999  
(151) 27.12.2000  
(540)



(591) Barevná  
(730) **Matoušek Jan Ing.**, 13, Úsobrno, 67939, CZ  
(510) (19) dřevo polozpracované, řezivo, trámy.  
(511) 19  
(210) O-143144

(111) **229351**  
(220) 02.08.1999  
(151) 27.12.2000  
(540)



(591) Barevná  
(730) **Saint-Gobain Construction Products CZ a.s.**, Smrkova 2485/4, Praha 8, Libeň, 18000, CZ  
(740) Společná advokátní kancelář Vsetečka Zelený Švorčík Kalenský a partneři, JUDr. Otakar Švorčík, Hálkova 2, Praha 2, 12000  
(510) (17) izolační materiály a hmoty, vláknité izolace, tepelné izolační materiály, zvukové izolační materiály, protipožární izolační materiály, těsnící materiály, ucpávky; (22) vláknité vycpávky; (37) izolování staveb.  
(511) 17, 22, 37  
(210) O-145407

(111) **229507**  
(220) 20.09.1999  
(151) 27.12.2000  
(540)

**DĚTSKÁ STRÁŽNICE**

(730) **Národní ústav lidové kultury**, Zámek č. 672, Strážnice, 69662, CZ  
(510) (41) příprava programů v oblasti dětského folklóru, pořádání festivalu dětského folklóru, produkce pořadů za účasti domácích i mezinárodních účinkujících.  
(511) 41  
(210) O-147039

(111) **229615**  
(220) 14.10.1999  
(151) 27.12.2000  
(540)

**NATIS**

(730) **NATIS s.r.o.**, Seifertova 4313/10, Kroměříž, 76701, CZ  
(740) Patentová a známková kancelář, Ing. Jaromír Příkryl, Včelín 1161, Hulín, 76824  
(510) (9) měřicí, kontrolní, automatizační, signalizační a regulační technika, elektronické a elektrotechnické přístroje a nástroje k měření, automatizované systémy měření a řízení měřících operací, software a počítačové programy k měření, měřky ke kontrole, mechanická měřidla, počítadla (měřidla) elektrická a elektronická, měřicí stoly, převodníky tlaku a teploty, výpočetní technika a její příslušenství, elektronické pokladny, paměťové jednotky, zařízení pro přenos dat; (37) instalace, servis a opravy zařízení a přístrojů uvedených ve tř. 9; (42) kalibrace měřidel, výzkumná a vývojová činnost v oblasti měřicí, automatizační, signalizační a regulační techniky včetně zakázkové elektroniky, počítačové programy na zakázku, programování měřicí a regulační techniky, řídicích systémů a počítačů.  
(511) 9, 37, 42  
(210) O-147863

(111) **229616**  
(220) 14.10.1999  
(151) 27.12.2000  
(540)



(730) **NATIS s.r.o.**, Seifertova 4313/10, Kroměříž, 76701, CZ  
(740) Patentová a známková kancelář, Ing. Jaromír Příkryl, Včelín 1161, Hulín, 76824  
(510) (9) měřicí, kontrolní, automatizační, signalizační a regulační technika, elektronické a elektrotechnické přístroje a nástroje k měření, automatizované systémy měření a řízení měřících operací, software a počítačové programy k měření, měřky ke kontrole, mechanická měřidla, počítadla (měřidla) elektrická a elektronická, měřicí stoly, převodníky tlaku a teploty, výpočetní technika a její příslušenství, elektronické pokladny, paměťové jednotky, zařízení pro přenos dat; (37) instalace, servis a opravy zařízení a přístrojů uvedených ve tř. 9; (42) kalibrace měřidel, výzkumná a vývojová činnost v oblasti měřicí, automatizační, signalizační a regulační techniky včetně zakázkové elektroniky, počítačové programy na zakázku, programování měřicí a regulační techniky, řídicích systémů a počítačů.  
(511) 9, 37, 42  
(210) O-147864

(111) **229917**  
(220) 15.02.1999  
(151) 22.01.2001  
(540)



(591) Barevná  
(730) **Svatoslav Míčka**, Rolsberská 66, Olomouc, 77200, CZ  
(740) **HALAXOVÁ & HALAXOVÁ**, TETRAPAT, RNDr. Zdeňka Halaxová, Dukelská 891/4, Olomouc, 77200  
(510) (9) měřicí a regulační přístroje, elektrické rozvaděče, kontrolní a signalizační přístroje nebo zařízení, přístroje pro záznam, přenos a reprodukci zvuku nebo obrazu, přístroje pro zpracování informací a počítače, včetně jejich příslušenství; (11) zařízení osvětlovací, topná, pro vaření, chlazení, sušení, větrání; (37) servis, montáž a opravy elektrických spotřebičů a zařízení, instalace a opravy elektrických rozvodů a zařízení, elektroporuchová služba, instalace počítačových nebo telekomunikačních sítí a rozvodů.  
(511) 9, 11, 37  
(210) O-140096

(111) **230076**  
(220) 16.08.1999  
(151) 22.01.2001  
(540)

**MADRIGAL**

(730) **CLAUDEL ROUSTANG GALAC**, 33 avenue du Maine Tour Maine Montparnasse, 75015 Paris, FR  
(740) Advokátní a patentová kancelář Traplová, Hakr, Kubát, Mgr. Jana Šuranová Traplová, Přístavní 24, Praha 7, 17000  
(510) (29) maso, ryby, drůbež, zvěřina, masové výtahy, želé, džemy, vejce, mléko a mléčné výrobky, sýry a sýrové speciality, oleje a jedlé tuky, ovoce a zelenina konzervované, sušené a zavařené, kromě konzervovaných jídel.

(511) 29  
(210) O-145881

(111) **231633**  
(220) 18.06.1999  
(151) 28.03.2001  
(540)

**Hanácká cibule**

(730) Ing. Mišák Petr, Slatinice 23, 78342, CZ  
(740) Ing. Zdeněk Kučera, Dlouhá 207 (P.O.BOX 92), Slušovice, 76315  
(510) (16) obaly na zeleninu (pytle, pytlíky a sáčky z papíru a plastických hmot);  
(29) konzervovaná a sušená zelenina; (31) čerstvá zelenina.  
(511) 16, 29, 31  
(210) O-143968

(111) **232654**  
(220) 30.08.1999  
(151) 24.04.2001  
(540)

**www.jobs.cz Spojení s elitou**

(730) LMC s.r.o., Jankovcova 1569/2c, Praha, 17000, CZ  
(740) HAVEL & PARTNERS s.r.o., advokátní kancelář, Mgr. Robert Nešpůrek  
LL.M., advokát, Na Florenci 2116/15, Praha 1, Nové Město, 11000  
(510) (35) automatizované zpracování dat, poradenství v obchodní činnosti.  
(511) 35  
(210) O-146279

(111) **233574**  
(220) 23.07.1999  
(151) 23.05.2001

**LIFE ENERGY INTELLIGENCE**

(730) One Jeanswear Group Inc. (a New York corporation), 1441 Broadway,  
New York, NY, US  
(740) Baker & McKenzie s.r.o., advokátní kancelář, JUDr. Jiří Čermák, advokát,  
Klimentská 46/1216, Praha 1, 11002  
(510) (25) oblečení, zejména vrchní díly oblečení, spodky, luxusní prádlo a obuv.  
(511) 25  
(210) O-145114

(111) **237065**  
(220) 23.07.1999  
(151) 20.09.2001

**LIFE ENERGY INTELLIGENCE**

(730) One Jeanswear Group Inc. (a New York corporation), 1441 Broadway,  
New York, NY, US  
(740) Baker & McKenzie s.r.o., advokátní kancelář, JUDr. Jiří Čermák, advokát,  
Klimentská 46/1216, Praha 1, 11002  
(510) (25) oblečení, zejména džíny, košile, saka, vesty, kalhoty, tepláky,  
kombinézy, šortky, zavínovací šortky (skorts), overaly, šortkové overaly  
(shortalls), šaty, sukně, trička.  
(511) 25  
(210) O-161533

(111) **242831**  
(220) 27.09.1999  
(151) 23.04.2002  
(540)

**TOP ELEKTRONIK**

(730) TOP ELEKTRONIK M&V, s.r.o., Závodu míru 500/100, Karlovy Vary,  
Stará Role, 36017, CZ  
(510) (7) vysavače prachu, myčky na nádobí, automatické pračky, kuchyňské  
roboty; (9) digitální fotoaparáty, včetně příslušenství k nim, digitální a  
analogové videokamery, včetně příslušenství k nim, videorekordéry,  
televizní přijímače, HIFI a stolní audio systémy, DVD přehrávače, CD  
přehrávače a rekordéry, audio receivery, audio a video kazety, Mini Disc

media, nástroje elektrické, přístroje a nástroje fotografické, filmové,  
optické, pro vážení a měření, přístroje pro záznam, převod, reprodukci  
zvuku nebo obrazu, magnetické nosiče zvukových záznamů; (11) přístroje  
pro osvětlení, topení, pro vaření, přístroje chladicí, pro sušení, vysoušeče  
vlasů; (37) opravy strojů a přístrojů, instalační služby.

(511) 7, 9, 11, 37  
(210) O-147263

(111) **259584**  
(220) 23.07.1999  
(151) 23.12.2003  
(540)



(730) One Jeanswear Group Inc. (a New York corporation), 1441 Broadway,  
New York, NY, US  
(740) Baker & McKenzie s.r.o., advokátní kancelář, JUDr. Jiří Čermák, advokát,  
Klimentská 46/1216, Praha 1, 11002  
(510) (25) oblečení, zejména džíny, košile, saka, vesty, kalhoty, tepláky,  
kombinézy, šortky, zavínovací šortky (skorts), overaly, šortkové overaly  
(shortalls), šaty, sukně, trička, tepláky, vrchní díly oblečení, spodky, luxusní  
prádlo a obuv.  
(511) 25  
(210) O-145115

(111) **264928**  
(220) 23.07.1999  
(151) 25.08.2004  
(540)

**L.E.I.**

(730) One Jeanswear Group Inc. (a New York corporation), 1441 Broadway,  
New York, NY, US  
(740) Baker & McKenzie s.r.o., advokátní kancelář, JUDr. Jiří Čermák, advokát,  
Klimentská 46/1216, Praha 1, 11002  
(510) (25) oblečení, zejména vrchní díly oblečení, spodky, luxusní prádlo a obuv.  
(511) 25  
(210) O-145116

(111) **296575**  
(220) 01.04.1999  
(151) 05.03.2008  
(540)

**TOGO**

(730) Barilla G. e R. Fratelli - Società per Azioni, Via Mantova 166, Parma,  
IT  
(740) Rott, Růžička & Guttman a spol., Vinohradská 938/37, Praha 2,  
Vinohrady, 12000  
(510) (30) přípravky z obilnin.  
(511) 30  
(210) O-441725

(111) **302059**  
(220) 22.07.2008  
(151) 26.11.2008  
(540)

**ORANGERY**

(730) Falge Vondalová Romana Ing., Do polí 204, Horoušany, Horoušanky,  
25082, CZ  
(740) Ing. Pavel Nádvořník s.r.o., Klínová 620/1, Ostrava, Hulváky, 70900  
(510) (39) zajišťování dopravy osob; (41) školky a dětské jesle, výuka cizích  
jazyků, výchova, vzdělávání, zábava, provoz mateřské školky, pořádání  
výletů a táborů, pořádání kulturních programů, klub pro mládež za účelem  
využití volného času, poradenská činnost pro rodiče; (43) provozování  
jídelen pro stravování dětí a mládeže.

(511) 39, 41, 43  
(210) O-460968

(111) **305392**  
(220) 18.12.2008  
(151) 11.05.2009  
(540)

### WEDDING CHATEAU

(730) **Agentura NKL s.r.o.**, Slovanský ostrov 226, Praha 1 - Nové Město, 15600, CZ  
(740) Advokátní kancelář Vácha & Kolář, JUDr. Aleš Kolář, advokát, Přemyslovská 28, Praha 3, 13000  
(510) (39) dodávky květin; (41) pronájem dekorací; (45) svatební koordinace, organizace svateb, svatební služby, společenské služby.  
(511) 39, 41, 45  
(210) O-464669

(111) **305393**  
(220) 18.12.2008  
(151) 11.05.2009  
(540)

### Chateau-Wedding

(730) **Agentura NKL s.r.o.**, Slovanský ostrov 226, Praha 1 - Nové Město, 15600, CZ  
(740) Advokátní kancelář Vácha & Kolář, JUDr. Aleš Kolář, advokát, Přemyslovská 28, Praha 3, 13000  
(510) (39) dodávky květin; (41) pronájem dekorací; (45) organizace svateb, svatební studio, svatební služby.  
(511) 39, 41, 45  
(210) O-464671

(111) **306501**  
(220) 04.03.2009  
(151) 08.07.2009  
(540)



(730) **VERA PRODUCTION, s.r.o.**, Srbská 1373/18, Praha 10, 10000, CZ  
(510) (35) propagační činnost, reklama, pomoc při řízení obchodní činnosti, obchodní administrativa, kancelářské práce; (36) pojištění, služby finanční, služby peněžní, služby nemovitostní; (39) doprava, balení a skladování zboží, organizování cest; (41) výchova, vzdělávání, zábava, sportovní a kulturní aktivity; (42) vědecké a technologické služby a související výzkum a projektování, analytické a výzkumné služby v průmyslu, navrhování a vývoj počítačového hardwaru a softwaru; (44) lékařské služby, veterinární služby, péče o hygienu a krásu osob a zvířat, zemědělské, zahradnické a lesnické služby; (45) právní služby, bezpečnostní služby pro ochranu majetku a jednotlivců, osobní a sociální služby poskytované ostatními za účelem uspokojování potřeb jednotlivců.  
(511) 35, 36, 39, 41, 42, 44, 45  
(210) O-466324

(111) **306766**  
(220) 24.03.2009  
(151) 22.07.2009  
(540)

### Partner 24 České spořitelny

(730) **Česká spořitelna, a.s.**, Olbrachtova 1929/62, Praha 4, 14000, CZ  
(510) (16) reklamní, inzertní a propagační materiály a tiskoviny všeho druhu; (35) propagační, reklamní a inzertní služby prostřednictvím jakéhokoliv média; (36) bankovní obchody a bankovní a finanční služby s těmito službami související.

(511) 16, 35, 36  
(210) O-466790

(111) **307033**  
(220) 30.03.2009  
(151) 05.08.2009  
(540)

### Šikovní spoření České spořitelny

(730) **Česká spořitelna, a.s.**, Olbrachtova 1929/62, Praha 4, 14000, CZ  
(510) (16) reklamní, inzertní a propagační materiály a tiskoviny všeho druhu; (35) propagační, reklamní a inzertní služby prostřednictvím jakéhokoliv média; (36) bankovní obchody a bankovní a finanční služby s těmito službami související.  
(511) 16, 35, 36  
(210) O-466938

(111) **307188**  
(220) 31.03.2009  
(151) 12.08.2009  
(540)



(591) Barevná  
(730) **Česká spořitelna, a.s.**, Olbrachtova 1929/62, Praha 4, 14000, CZ  
(510) (35) propagační, reklamní a inzertní služby prostřednictvím jakéhokoliv média; (16) reklamní, inzertní a propagační materiály a tiskoviny všeho druhu; (36) bankovní obchody a bankovní a finanční služby s těmito službami související.  
(511) 16, 35, 36  
(210) O-466958

(111) **307198**  
(220) 06.04.2009  
(151) 12.08.2009  
(540)

### Partner České spořitelny

(730) **Česká spořitelna, a.s.**, Olbrachtova 1929/62, Praha 4, 14000, CZ  
(510) (16) reklamní, inzertní a propagační materiály a tiskoviny všeho druhu; (35) propagační, reklamní a inzertní služby prostřednictvím jakéhokoliv média; (36) bankovní obchody a bankovní a finanční služby s těmito službami související.  
(511) 16, 35, 36  
(210) O-467093

(111) **307200**  
(220) 06.04.2009  
(151) 12.08.2009  
(540)

**FOR FISHING**

(730) **ABF, a.s.**, Beranových 667, Praha 9, Letňany, 19900, CZ  
(510) (35) výstavy a veletrhy pro obchodní a reklamní účely, jejich organizování a pořádání, odborné poradenství, vztahující se k organizování komerčních výstav a veletrhů, inzertní, reklamní a propagační služby, poskytování pomoci při provozování obchodu, včetně zprostředkování obchodních a obchodně personálních záležitostí, marketing, průzkumy a analýzy trhu, to vše v oblasti výstavnictví; (41) výchovná, vzdělávací a zábavná činnost, pořádání odborných setkání, např. školení, kurzů, konferencí, symposií a přednášek, to vše v oblasti výstavnictví, organizování a pořádání soutěží, výstav a veletrhů ke vzdělávacím, kulturním, výchovným a zábavným účelům, odborné poradenství, vztahující se k organizování vzdělávacích, kulturních, výstavních a zábavných výstav a veletrhů, nakladatelská a vydavatelská činnost.  
(511) 35, 41  
(210) O-467116

(111) **307362**  
(220) 03.03.2009  
(151) 26.08.2009  
(540)



(730) **Suchá Olga Mgr.**, Čechova 503, Veltrusy, 27746, CZ  
**Suchý Jiří Bc.**, Čechova 503, Veltrusy, 27746, CZ  
(740) Glatzová & Co., v.o.s., JUDr. Vladimíra Glatzová, Husova 5, Praha, 11000  
(510) (2) barvy, laky, nátěrové hmoty a ochranné výrobky proti korozi, ředidla, potřeby pro malíře a dekorátory patřící do této třídy, fasádní barvy, nátěry ohnivzdorné, baktericidní a fungicidní, nátěrové hmoty (zejména barvy) a pomocné nátěrové přípravky, laky, lazury, materiály chemické pro povrchovou úpravu zařazené v této třídě, nástřikové hmoty na kovy s obsahem barviv, ředidla pro barvy a laky, vypalovací barvy; (11) stroje, přístroje a zařízení pro topení, vytápění a ventilaci zahrnující infračervené topné systémy, bojler, topné články, výhřevné desky, elektricky vyhřívané příkrývky, polštáře a podušky, solární kolektory, kamna, pece, sporáky, ohřívače pro koupele, výhřevné kotle a kotle pro prádelny, kotlové trouby do vytápěcích zařízení, krby, krby pro domácnost, expanzní nádrže pro ústřední topení, ohřívače do lůžek a ohřívače na nohy, obložení pro pece, ohřívače vody, radiátory, regulátory topení, saunovací zařízení a lázeňské vybavení, tepelná čerpadla (pumpy), elektrické sušičky prádla, tepelné akumulátory, žhavicí vlákna, výměníky tepla, vysoušecí zařízení, vytápěcí tělesa, klimatizační a chladicí zařízení, vše v rámci této třídy; (14) drahé kovy a jejich slitiny, výrobky z postřibřeného nebo pozlaceného kovu, veškeré klenotnické zboží, šperky z drahých kovů, ze slitin drahých kovů, z drahých kovů v kombinaci s brilianty, s drahými kameny, polodrahokamy, přírodními a syntetickými kameny, z drahých kamenů, polodrahokamů přírodních a syntetických kamenů, šperkařské výrobky z pravých kultivovaných perel a z říčních perel, šperky a ozdobné zboží zhotovené dle historických a uměleckých předloh a/nebo dle návrhů designérů,

drahokamy a polodrahokamy, drahé kameny, skleněné šperky, bižuterie, vše v rámci této třídy; (16) tištěné jazykové učebnice, slovníky, učební pomůcky, školní potřeby, mapy, atlasy, obrazy, pohlednice a jiné propagační a informační materiály a upomínkové předměty, spadající do této třídy, jako propagační publikace, ročenky, papírové propagační samolepky, manuály, noviny, knihařské výrobky, papírnické zboží kancelářské, obalové materiály, neperiodické i periodické publikace, například brožury, časopisy, kalendáře, katalogy, ročenky, knihy, oběžníky, pastelky, psací potřeby, tužky, papír a výrobky z papíru všeho druhu, papírové podložky pod sklenice, papírové ubrousky, lepenka a kartonážní výrobky, alba, blahopřání i hudební, pohlednice, fotografie, plakáty, malby (obrazy) zarámované či nezarámované, letáky, portréty, prospekty, grafické reprodukce, výrobky knihařské, psací potřeby, obaly z papíru, známky, samolepky, malířské válečky pro interiéry, kancelářské potřeby, jako jsou bloky (papírnické výrobky), desky (papírnické výrobky), desky psací s klípem na přidržování papíru, desky na dokumenty (šanonny, pořadače), dopisní papír, držáky na psací potřeby, etikety, kromě textilních, formuláře, gummy na mazání, karty, materiály na pečeti, nože na papír, obálky, oplátky na pečeti, ořezávátka na tužky, pečeti, penály, pera plnicí, podložky na stůl papírové, podložky pod pívni sklenice, poštovní známky, pouzdra s psacími potřebami, pořadače (kancelářské potřeby), těžítka, zápisníky (notesy), krabice lepenkové nebo papírové, poutače z papíru nebo z lepenky, pytlíky jako obaly (z papíru nebo umělých hmot), tabule reklamní z papíru, vše v rámci této třídy; (17) zateplovací systémy - tepelné izolace pro stavby, izolační materiály a izolační nátěry pro stavby, izolační materiály pro zateplení podlah a střešních pláštěů, hydroizolační silikonový nátěr pro izolace střešních, polotovary z plastických hmot, materiály těsnící, ucpávací a izolační, hydroizolační hmoty a materiály, hydroizolační systém, parozábrany (izolační pásy) patřící do této třídy, těsnící a izolační materiály a polotovary pro tepelné a zvukové izolace a izolace proti vlhku izolační materiály z minerálních vláken a skelných vláken a polotovary z nich, těsnící a izolační materiály na bázi polyuretanu, izolační barvy a laky, materiály pro zvukové izolace a pro elektroizolace, fólie a střešní fólie spadající do této třídy; (19) stavební materiály nekovové, asfalt, beton a betonové směsi a mazaniny, betonové a asfaltové podlahy, nátěrové hmoty pro stavebnictví, podlahy na bázi syntetických a epoxidových pryskyřic, pojiva pro údržbu průmyslových podlah, malta, základní stavební materiály jako písek, cement a vápno, zdící materiály všeho druhu, omítkové materiály všeho druhu, pálené stavební materiály zejména cihly a tvarovky z pálené hlíny, lehčené stavební materiály, nekovové stavební materiály zejména stavební prvky a prefabrikáty z betonu, azbestocementu, sádry a sádkartonu, keramický podlahový a obkladový materiál, materiál pro dlažbu, včetně prefabrikovaných tvarovaných dílů, skleněné stavební materiály, keramické stavební výrobky, betonové a kameninové výrobky pro kanalizaci, melioraci a odvodňování, vodovodní, plynovodní a kanalizační díly z plastických hmot; (21) suvenýry, propagační, dárkové a upomínkové předměty, sklo, porcelán, keramika, vše v rámci této třídy; (35) činnost reklamní a inzertní, průzkum a analýzy trhů, zprostředkovatelská činnost v oblasti obchodu s výrobky tř. 2, 11, 14, 16, 17, 19, 21 včetně obchodu se suvenýry a jinými reklamními a propagačními předměty, zprostředkování obchodu s předměty užitnými pro reklamní účely, pořádání trhů, veletrhů a výstav komerčního charakteru a jiných přehlídek zboží a služeb komerčního charakteru, vydávání a šíření reklamních a propagačních materiálů, pronájem reklamních ploch, předvádění pro reklamní účely a podporu prodeje, předvádění zboží, pronájem reklamních produktů, velkoobchodní a maloobchodní prodej reklamních, upomínkových a dárkových předmětů, vyhledávací služby v oblasti propagačních textů, on-line inzerce, předvádění outletového zboží, pomoc při řízení obchodní činnosti, organizování výstav ke komerčním a reklamním účelům na Internetu, pomoc při podnikání v rámci této třídy, poradenství týkající se organizace reklamních výstav, podnikové poradenství, účetnictví, distribuce prospektů, podnikatelské informace, distribuce propagačních tiskovin, plánování obchodních a propagačních akcí, potvrzování uskutečnění obchodních transakcí, reklamní, inzertní a propagační činnost prostřednictvím jakéhokoliv média, prostřednictvím telefonní, datové nebo informační sítě, předávání informací při reklamní činnosti, poskytování komerčních informací a informačních produktů reklamního a informačního charakteru, multimediálních informací obchodního a reklamního charakteru, komerční využití Internetu v oblastech komerčních internetových médií a vyhledávacích služeb, marketing a marketingové studie, obchodní nebo podnikatelské informace, kopírování nebo rozmnožování dokumentů a dokladů, poradenství v obchodní činnosti, obchodní nebo podnikatelský průzkum, obchodní management, obchodní reklama, venkovní reklama, pronájem reklamních materiálů, rozšiřování reklamních materiálů, sekretářské služby, statistické informace, zpracování dat, vedení kartoték v počítači, vydávání reklamních nebo náborových, propagačních a inzertních



textů, aktualizování reklamních materiálů, analýzy nákladů, daňové příznání (příprava a vyhotovení), dražby, vedení dražeb, hospodářské prognózy, inzercie poštou, oceňování obchodních podniků, oceňování a odhady v oblasti podnikání, personální poradenství, pronájem kancelářských strojů a zařízení, průzkum veřejného mínění, předvádění zboží, přepisování, styky s veřejností, vzorky zboží (distribuce), poskytování pomoci při provozu obchodu, aranžování výkladů; (37) služby topenářské, vodoinstalatérské a služby spočívající v montáži, opravách, revizi a zkouškách topných zařízení, provádění staveb, jejich změn a odstraňování, provádění veškerých stavebních prací při novostavbách, změnách staveb, generálních opravách, opravách, údržbě a odstraňování staveb, montáž, opravy, revize a zkoušky vyhrazených topných elektrických a plynových zařízení, odrušování elektrických přístrojů, oprava a montáž měřidel, instalační služby polotovarů a stavebních dílců ve stavebnictví, montážně stavební práce, montování staveb a interiérů, izolování staveb, utěšování budov, stavební řemeslné a údržbářské práce, zejména malířské, lakýrnické a tapetářské, včetně vysoušení staveb a kladení podlah, instalace ve stavebnictví, revize zařízení, stavební dozor, stavební sanace, služby spočívající v poskytování informací ve stavebnictví; (41) výchovně-zábavné klubové služby, estrády, organizování vzdělávacích, zábavných, sportovních soutěží, organizování a vedení kolokvií, konferencí, kongresů, seminářů, sympozií, informace o výchově a vzdělávání, školení, dětské jesle a školky, pomoc a poradenství pro volbu povolání, pořádání a řízení pracovních setkání, provozování a pronájem sportovních zařízení, služby spočívající v poskytování konzultací v oblasti úspor energie, organizace a pořádání koncertů, organizování kulturních nebo vzdělávacích výstav, plesů, soutěží, organizování a vedení konferencí a kongresů, manažerské služby v oblasti organizování představení, plánování a organizování večírků, pořádání a řízení školení, služby v oblasti klubů zdraví v rámci této třídy, překladatelské služby, psaní a vydávání textů (jiných než reklamních), vydávání knih, psaní scénářů, vzdělávání, služby v oblasti školství; (42) průmyslový design, umělecký design, navrhování v oblasti průmyslového designu, navrhování obalů, interiérová výzdoba, biologický a fyzikální výzkum, vývoj a výzkum nových výrobků, tvorba a správa webových stránek, umístění webových stránek, architektura a architektonické poradenství, výzkum v oblasti životního prostředí, stavební projekce, projektová činnost, studie technických projektů, inženýrské práce, kontrola kvality, zkoušky materiálů; (43) gastroservis - zásobování restaurací a provozoven potravinářskými výrobky a nápoji, služby spojené s ubytováním, stravováním a občerstvením, restaurace, bary, snack bary, cafeterie, motoresty, hostince, rychlé občerstvení, catering, pohostinství, provozování pizzerie, bufetu, samoobslužné restaurace, kavárny, vinárny, pronájem apartmánů, sálů, salónek a jiných nebytových prostor obsazených v této třídě, provozování a rezervace turistických nocleháren, dětských jeslí, domovů důchodců, pronajímání jednacích místností; (44) aromaterapeutické služby, kliniky nebo sanatoria (soukromé), zdravotnická střediska, zotavovny, útluky (domovy), nemocniční služby, ošetrovatelské služby, služby psychologa, léčba toxikomanů, stomatologie, plastická chirurgie, umělé oplodňování, oplodňování in-vitro, fyzioterapie, masáže, veřejné lázně pro hygienické účely, parní lázně, kadeřnické salóny, salóny krásy, lékařské služby, zdravotní péče, alternativní metody medicíny v rámci této třídy; (45) právnícké komerční služby, pátrání, ochrana duševního vlastnictví, licence k průmyslovým právům, správa autorských práv, poradenství v oblasti duševního vlastnictví, právní služby v oblasti domén a registrace domén, poradenství v oblasti bezpečnosti, služby detektivní kanceláře, služby manželské a předmanželské poradny, seznamovací služby, půjčování oděvů, vyhledávání informací o předcích osob, půjčovny oděvů včetně obleků a večerních šatů, doprovod, sestavování horoskopů, doprovod do společnosti, seznamovací služby, detektivní kanceláře, hlídací noční služba, pátrání po nezvěstných osobách, osobní strážce, strážní hlídka, poradenství v oblasti bezpečnosti, osobní a společenské služby poskytované třetími osobami k uspokojení potřeb jednotlivců.

(511) 2, 11, 14, 16, 17, 19, 21, 35, 37, 41, 42, 43, 44, 45  
(210) O-466279

(111) **307364**  
(220) 06.03.2009  
(151) 26.08.2009  
(540)

## EKOVIN

(730) **Spolek EKOVIN**, Tomanova 1538/18, Brno, Černá Pole, 61300, CZ  
(740) Ing. Dobroslav Musil, patentová kancelář, Zábřdovická 11, Brno, 61500  
(510) (31) výrobky zemědělské a zahradnické, čerstvé ovoce, zejména hrozny; (33) víno; (42) certifikace a ověřování kvality pěstování vinné révy, certifikace a ověřování kvality hroznů a vína.  
(511) 31, 33, 42  
(210) O-466388

(111) **307475**  
(220) 24.03.2009  
(151) 02.09.2009  
(540)



(730) **Jiří Rozsypal - ZÁMKARSTVÍ JIRO**, Veveří 459/12, Brno, 60200, CZ  
(740) INPROCHES Patentová a známková kancelář, Mgr. Alžběta Jurtíková, Mezírka 1, Brno, 60200  
(510) (6) obecné kovy v surovém a polozpracovaném stavu a jejich slitiny, výrobky z kovů, zámečnické výrobky, kotvy, kovadliny, zvony, stavební materiál z válcovaného a litého kovu, kolejnice a jiný kovový materiál určený k železničním účelům, řetězy, s výjimkou hnacích řetězů pro vozidla, kovové kabely a neelektrické dráty, kovové roury a hadice, nedobytné pokladny a schránky, zejména trezory, vzhazovací zařízení pro trezory, zámky kovové, pokladny kovové, pokladničky na peníze, skříň ohnivzdorné, skříňe a skříňky na peníze, depozitní schránky, ocelové kuličky, podkovy, hřebíky a šrouby a ostatní spojovací materiál kovový, jiné kovové výrobky, vše shora uvedené spadající do třídy 6; (8) nářadí, nástroje a přístroje s ručním pohonem, nožičské výrobky, včetně nožičských výrobků z drahých kovů a včetně břitev, elektrických holicích strojků a elektrických nůžek na nehty, vidličky a lžice včetně vidliček a lžic z drahých kovů, zbraně sečné a bodné; (35) zprostředkovatelská a obstaravatelská činnost v oblasti nákupu a prodeje týkající se výrobků uvedených ve třídách 6 a 8; (37) stavebnictví, montážní, servisní a opravářská činnost výrobků uvedených ve třídách 6 a 8, zprostředkovatelská a obstaravatelská činnost ve stavebnictví a zámečnictví, zámečnictví - v rámci této třídy; (40) zpracování a úprava materiálu, zejména zpracování kovů a jejich povrchová úprava, například eloxování, emailování, galvanizace, fosfátování, chromování nebo zinkování, zámečnictví - v rámci této třídy; (42) inženýrsko-technická činnost.  
(511) 6, 8, 35, 37, 40, 42  
(210) O-466796

(111) **307499**  
(220) 08.04.2009  
(151) 02.09.2009  
(540)



(730) **Ambrož Jiří Ing.**, U Vrchnice 299/25, Lužice, 69618, CZ  
(510) (16) etikety; (33) vína; (43) vinárny, podávání nápojů, hostinská činnost.

(511) 16, 33, 43  
(210) O-467166

(111) **307598**  
(220) 06.03.2009  
(151) 09.09.2009  
(540)

## EKOVÍN

(730) **Spolek EKOVIN**, Tomanova 1538/18, Brno, Černá Pole, 61300, CZ  
(740) Ing. Dobroslav Musil, patentová kancelář, Zábrdovická 11, Brno, 61500  
(510) (31) výrobky zemědělské a zahradnické, čerstvé ovoce, zejména hrozny;  
(33) víno; (42) certifikace a ověřování kvality pěstování vinné révy,  
certifikace a ověřování kvality hroznů a vína.  
(511) 31, 33, 42  
(210) O-466389

(111) **307912**  
(220) 05.05.2009  
(151) 22.09.2009  
(540)

## BIOFLOW

(730) **EKOPLAST TELČ s.r.o.**, Hradecká 8, Telč, 58856, CZ  
(510) (11) čističky odpadních vod.  
(511) 11  
(210) O-467759

(111) **307971**  
(220) 18.12.2008  
(151) 29.09.2009  
(540)

## Chateau Catering

(730) **Agentura NKL s.r.o.**, Slovanský ostrov 226, Praha 1 - Nové Město,  
15600, CZ  
(740) Advokátní kancelář Vácha & Kolář, JUDr. Aleš Kolář, advokát,  
Přemyslovská 28, Praha 3, 13000  
(510) (39) dodávky květin; (43) cateringové služby, dočasné ubytování.  
(511) 39, 43  
(210) O-464670

(111) **308011**  
(220) 14.04.2009  
(151) 29.09.2009  
(540)



(591) Barevná  
(730) **TERMA TRAVEL GROUP AG, c/o Fumagalli Treuhand**, Seestrasse  
176, 8806 Bäch SZ, CH  
(740) Baker & McKenzie v.o.s., advokátní kancelář, JUDr. Jiří Čermák,  
advokát, Klimentská 46/1216, Praha 1, 11002  
(510) (39) služby cestovní agentury spojené se zajišťováním a obstaráváním  
dopravy pro zájezdy a výlety, pořádání lázeňských, léčebných, pobytových,  
poznávacích a jiných tematických zájezdů - v rámci této třídy, rezervace  
cest, poskytování a zprostředkování cestovních služeb, prodej a rezervace  
letenek, autobusových a železničních jízdenek a místenek, zprostředkování  
přepravy, činnost touroperátora, organizování cest, zájezdů a exkurzí,  
obstarávání a zprostředkování ostatních služeb cestovního ruchu  
spadajících do této třídy v oblasti přepravy a cestování, poradenské služby  
v oblasti turismu (doprava a doprovázení turistů); (43) služby cestovní  
agentury spojené s ubytováním a stravováním, zajišťování a rezervace  
ubytování, stravování a hotelových služeb v rámci této třídy, obstarávání a  
zprostředkování ostatních služeb cestovního ruchu spadajících do této třídy

v oblasti ubytování a stravování; (44) zajišťování balneologických  
procedur.  
(511) 39, 43, 44  
(210) O-467246

(111) **308022**  
(220) 27.04.2009  
(151) 29.09.2009  
(540)



(730) **ABF, a.s.**, Beranových 667, Praha 9, Letňany, 19900, CZ  
(510) (16) tiskoviny všeho druhu, např. časopisy, brožury, letáky, katalogy,  
vstupenky, programy, plakáty včetně plakátů velkoplošných; (35) reklamní,  
propagační a informační činnost a služby, např. pořádání výstav, reklama  
na bilbordech; (41) výchovné a vzdělávací soutěže, poskytování a výměna  
odborných informací, např. formou školení, seminářů a konferencí,  
organizování a pořádání soutěží, výstav ke vzdělávacím, kulturním,  
výchovným a zábavním účelům, odborné poradenství, vztahující se k  
organizování vzdělávacích, kulturních, výchovných a zábavních výstav.  
(511) 16, 35, 41  
(210) O-467606

(111) **308192**  
(220) 25.05.2009  
(151) 06.10.2009  
(540)

## ДРЕВОСАН

(730) **VOLK s.r.o.**, Lidická 326, Bohumín, Nový Bohumín, 73581, CZ  
(740) Ing. Zdeněk Kučera, Dlouhá 207 (P.O.Box 92), Slušovice, 76315  
(510) (1) lepidla a tmely spadající do této třídy, zejména sekundová lepidla  
kyanoakrylátová, epoxydová lepidla a tmely, kontaktní tmely  
polychlorprenové, emulzní lepidla, silikonová lepidla, rozpouštědlová  
lepidla, disperzní lepidla, tavná lepidla, náplně do lepicích pistolí, příměsi  
do stavebních směsí; (2) barvy, nátěrové hmoty, protiplísňový ochranný  
nátěr na dřevo; (16) lepidla spadající do této třídy, lepidla papírenského  
zboží, sekundová lepidla; (19) stavební směsi, betonové směsi, omítkové  
směsi, penetrační nátěry.  
(511) 1, 2, 16, 19  
(210) O-468196

(111) **308211**  
(220) 04.06.2009  
(151) 06.10.2009  
(540)



(591) Barevná  
(730) **ABF, a.s.**, Beranových 667, Praha 9, Letňany, 19900, CZ  
(510) (35) výstavy a veletrhy pro obchodní a reklamní účely, jejich organizování a pořádání, odborné poradenství, vztahující se k organizování komerčních výstav a veletrhů, inzertní, reklamní a propagační služby, poskytování pomoci při provozu obchodu, včetně zprostředkování obchodních a obchodně personálních záležitostí, marketing, průzkumy a analýzy trhu, to vše v oblasti výstavnictví; (38) šíření informací v oblasti výstavnictví prostřednictvím datových sítí, například Internetem, bezdrátovými, kabelovými nebo satelitními sítěmi; (41) výchova, vzdělávání, zábava, organizování a pořádání výstav a veletrhů ke kulturním a vzdělávacím účelům, odborné poradenství, vztahující se k organizování výstav a veletrhů, organizování a pořádání diskusí, soutěží, seminářů, workshopů, konferencí.  
(511) 35, 38, 41  
(210) O-468458

(111) **308252**  
(220) 10.03.2009  
(151) 14.10.2009  
(540)



(591) Barevná  
(730) **Město Otrokovice**, nám. 3. května 1340, Otrokovice, 76523, CZ  
(510) (16) periodický tisk, brožury, časopisy, noviny, kalendáře, katalogy, ročenky, knihy, oběžníky, zpěvníky, knihy k nalepování výstřížků (alba), neperiodické i periodické publikace, manuály, výrobky knihařské, psací potřeby, učební pomůcky, tiskařské typy, štočky, obaly z papíru, poštovní známky, samolepky (papírnické výrobky), umělé hmoty na modelování, modelovací hlína, dětské tvarovací hmoty, plastelíny, modelovací vosky kromě dentálních, pastelky, popisovače, křídly, pisky a vosky jako výtvarné potřeby, psací potřeby, skicáky, školní potřeby, štetce, tužky, tuhy do tužek, archy papíru, papír a výrobky z papíru všeho druhu, papír pro kopírování, papír balicí, papír voskovaný, filtrační papír, celofán (celulózové fólie) na balení, papírové podložky pod sklenice, papírové ubrousky, lepenka a kartonážní výrobky, akvarely, blahopřání i hudební, pohlednice, diagramy, figurky (sošky) z papírové hmoty, fotografie, stojany na fotografie, grafické reprodukcce, grafiky, lepty, listky, litografie, olejotisky, plakáty, malby (obrazy) zarámované či nezarámované, letáky, portréty, prospekty, rytiny, turistické příručky, mapy, atlasy, obrazy, propagační a informační materiály a upomínkové předměty spadající do této třídy, propagační publikace, potřeby pro umělce, štetce, hmota papírová, malířská plátna, malířské stojany, malířské válečky pro interiéry, misky na vodové barvy, palety pro malíře, papírnické zboží kancelářské, obalové materiály, kancelářské potřeby jako jsou adresové štítky do adresovacích strojů, bloky (papírnické výrobky), číslovačky, dávkovače lepicí pásky (kancelářské potřeby), desky (papírnické výrobky), desky psací s klipsem na přidržování papíru, desky na dokumenty (šanon, pořadače), dopisní papír, držáky na psací potřeby,

etikety kromě textilních, formuláře, gumičky, gumy na mazání, houbičky navlhčovací - v rámci této třídy, hroty psacích per, inkousty, kalamáře, kancelářské sponky, kartotéční listky a karty, karty a pásky papírové na zaznamenání počítačových programů, krejóny (patentní tužky), kružítko, křída na psaní, křívítka, laminovačky (na dokumenty) pro použití v kanceláři, lepicí pásky pro kancelářské účely a použití v domácnosti, lepidla pro kancelářské účely nebo pro domácnost, materiály na pečeti, nálepky (lepicí pásky) pro kancelářské použití nebo pro domácnost, napínáčky, násadky na pera, nože na papír, obálky, oplátky na pečeti, ořezávací stroje na tužky, ořezávátka na tužky, řezačky na papír, pečeti, pečební vosk, penály, pera plnicí, podložky na stůl papírové, pouzdra s psacími potřebami, pravítka, pouzdra na pera, pouzdra na razítka, připínáčky, psací stroje (elektrické i neelektrické), razítka, rýsovací nástroje, sešity, seznamy (rejstříky), sponky kancelářské, stroje kancelářské na zalepování, těžítka, tikety, tiskárničky (přenosné), účetní knihy, uhly na kreslení, zápisníky (notesy), krabice lepenkové nebo papírové, lepenkové roury, mašle papírové, obtisky, papírové ubrusy, pásky doutníkové, podložky (psací), podušky na razítkování, poutače z papíru nebo z lepenky, pouzdra na doklady, pouzdra na pasy, pouzdra na stříhy, pouzdra s barvami (školní pomůcky), pytlíky jako obaly (z papíru nebo umělých hmot), ručníky papírové, štíty vývěsní z papíru nebo z lepenky, tabule reklamní z papíru nebo lepenky; (35) obchodní administrativa, průzkum a analýzy trhů, marketing, pronájem reklamních ploch, aranžování výkladů, předvádění pro reklamní účely a podporu prodeje, předvádění zboží, vyhledávací služby, on-line inzerce, organizování výstav ke komerčním a reklamním účelům na Internetu, pomoc při podnikání, poradenství týkající se organizace a podnikání, distribuce prospektů, předplatné tiskovin pro třetí osoby, účetnictví, distribuce propagačních tiskovin, plánování obchodních a propagačních akcí, potvrzování uskutečnění obchodních transakcí, reklamní, inzertní a propagační činnost prostřednictvím jakéhokoliv média, prostřednictvím telefonní, datové nebo informační sítě, poradenská činnost v oblasti obchodu a služeb reklamních kanceláří, předávání informací při reklamní činnosti, poskytování komerčních informací a informačních produktů reklamního a informačního charakteru ve tř. 35, multimediálních informací obchodního a reklamního charakteru, komerční využití Internetu v oblastech komerčních internetových médií a vyhledávacích služeb, marketingové studie, obchodní nebo podnikatelské informace, kopírování nebo rozmnožování dokumentů a dokladů, poradenství v obchodní činnosti, obchodní nebo podnikatelský průzkum, obchodní management, obchodní reklama, systematizace informací do počítačové databáze, překládání informací do počítačové databáze, pronájem reklamních materiálů, rozšiřování reklamních materiálů, průzkum trhu, sekretářské služby, statistické informace, zpracování textů, vedení kartoték v počítači, vydávání reklamních nebo náborových, propagačních a inzertních textů, aktualizování reklamních materiálů, analýzy nákladů, daňové příznání (příprava a vyhotovení), dražby, vedení dražeb, hospodářské (ekonomické) prognózy, inzerce poštou, analýzy nákupních cen a velkoobchodních cen, oceňování a odhady v oblasti podnikání, personální poradenství, posuzování efektivnosti provozu a racionalizace práce, pronájem kancelářských strojů a zařízení, průzkum veřejného mínění, přepisování, styky s veřejností, distribuce vzorků zboží, automatizované zpracování dat, elektronické zpracování dat pro třetí osoby, vedení a správa databank (zařazené ve třídě 35); (41) vydavatelská činnost, vydávání knih, elektronické publikování (DTP), poskytování on-line elektronických publikací (bez možnosti stažení), vydávání elektronických knih a časopisů on-line, informace a zprostředkování možností rekreace, rozptýlení, zábavy, pořádání divadelních představení, provozování kinosálů, koncertní sítě, provozování muzeí, knihovny (půjčovny knih), pořádání diskoték, provozování her on-line (z počítačové sítě), výchovně-zábavné klubové služby, kluby zdraví, půjčování filmů, umělecké a módní agentury, estrády, pořádání loterií, organizování plesů, plánování a organizování večírků a oslav, organizování vzdělávacích, zábavných, sportovních soutěží nebo soutěží krásy, organizování kulturních nebo vzdělávacích výstav, organizování živých představení a vystoupení, předprodej vstupenek, filmová tvorba, filmová studia, dabing, digitální zpracování obrazu, nahrávací studia, výroba rozhlasových a televizních programů, zpravodajské služby, obrazové zpravodajství, fotografování, půjčování a pronájem divadelních a jiných dekorací včetně osvětlení, pronájem rozhlasových a televizních přijímačů, půjčování přenosných videokamer, posunková řeč (tlumočení), překladatelské služby, organizování a vedení kolokvií, konferencí, kongresů, seminářů, symposií, informace o výchově a vzdělávání, školení, praktické cvičení, instruktážní výcvik, zkoušení, přezkoušení, dálkové studium, korespondenční kurzy, internátní školy, dětské jesle a školky, organizování prázdninových táborů, náboženská výchova, pomoc a poradenství pro volbu povolání, pořádání a řízení pracovních setkání, tělesná výchova, provozování a pronájem sportovních

zařízení - golfových hřišť, stadiónů, tenisových dvorců, plaveckých bazénů, gymnastický výcvik, půjčování sportovního nářadí s výjimkou dopravních prostředků.

(511) 16, 35, 41  
(210) O-466446

(111) **308323**  
(220) 18.06.2009  
(151) 14.10.2009  
(540)

(111) **308256**  
(220) 27.03.2009  
(151) 14.10.2009  
(540)



(591) Barevná  
(730) **JMP, s.r.o.**, Ohradní 14, Praha 4, 14000, CZ  
(510) (10) nábytek pro zdravotnictví - lůžka, ortopedické rošty, matrace pro lékařské účely, ortopedické pomůcky (sedací klíny, bederní opěrky apod.), polštáře pro lékařské účely a další příbuzný sortiment ve tř. 10; (20) nábytek - lůžka, skříně, sedací soupravy, stoly, židle, doplňky jako jsou police, zrcadla, apod., polštáře, matrace; (44) poradenská činnost v oblasti zdravého spaní.  
(511) 10, 20, 44  
(210) O-466905

(111) **308286**  
(220) 12.05.2009  
(151) 14.10.2009  
(540)



(730) **Office Assistance s.r.o.**, Veselská 686, Praha 9, 19900, CZ  
(740) Ing. Pavel Reichel, Lopatecká 14, Praha 4, 14700  
(510) (35) obchodní poradenství, pomoc při provozování obchodů a obchodních činností, organizování a uzavírání obchodních transakcí, reklama a marketing, organizování kontraktů pro nákup a prodej zboží, to vše v oblasti kancelářských potřeb a techniky, výpočetní techniky, elektrických a elektronických výrobků, potřeb pro domácnost, cestovních a sportovních potřeb, klenotnického zboží, přístrojů pro osvětlení a vaření, skleněného a porcelánového zboží, reklamních a dárkových předmětů, nábytku, kosmetiky, farmaceutických výrobků, drogistických výrobků a výrobků pro hygienu, nápojů a potravin.  
(511) 35  
(210) O-467931



(730) **EKOPLAST TELČ s.r.o.**, Hradecká 8, Telč, 58856, CZ  
(510) (11) čističky odpadních vod a úpravní vody včetně technologických zařízení, rozvodů a filtrů, filtry pro pitnou vodu a průmyslová zařízení; (20) výrobky z plastických hmot spadající do této třídy, zejména pro ekologická zařízení a rybářství, plastové tvarovky, nádoby, nádrže a kontejnery, nekovové uzávěry na nádoby, trubky z umělých hmot; (42) výzkum a vývoj v oblasti přírodních, technických a společenských věd, výzkum a vývoj v oblasti zpracování a aplikace plastů v ekologii pracovního a životního prostředí, zejména v čističkách odpadních vod a úpravách vody.  
(511) 11, 20, 42  
(210) O-468841

(111) **308366**  
(220) 10.03.2009  
(151) 21.10.2009  
(540)



(730) **MBE WORLDWIDE S.P.A.**, Viale Lunigiana 35/37, 20125 Milano, IT  
(740) Společná advokátní kancelář Všetěčka Zelený Švorčík Kalenský a partneři, JUDr. Petr Kalenský, Hálkova 2, Praha 2, 12000  
(510) (35) reklama a poskytování pomoci při provozu obchodu včetně řízení obchodu a jeho organizace, franchising maloobchodních prodejen a poskytování licencí pro maloobchodní prodejny poskytující poštovní, obchodní a spojové služby včetně telekomunikačních služeb, elektronického předávání vzkazů, telefonních záznamů a faxových služeb v rámci této třídy; (38) pronájem poštovních boxů, zaslání pošty, příjem a doručování poštovních zásilek pro jiné, spojové služby včetně telekomunikačních služeb, faxových služeb a elektronického předávání vzkazů, doručování a zaslání vzkazů, telefonní a telegrafní služby; (39) balení, nakládání, doprava a skladování včetně doručování zboží a balíků, rezervace sedadel a míst; (40) kopírování.  
(511) 35, 38, 39, 40  
(210) O-466461

(111) **308385**  
(220) 28.04.2009  
(151) 21.10.2009  
(540)

### Actum

(730) **Actum, s.r.o.**, Plynární 1617/10, Praha 7, Holešovice, 17000, CZ  
(510) (35) reklama, obchodní management, řízení podniků, kancelářské funkce; (38) telekomunikace; (41) výuka, poskytování kurzů, zábava, sportovní a kulturní aktivity; (42) vědecké a technické služby a s nimi spojený výzkum a projektování, průmyslová analýza a průzkumy, projektování a vývoj počítačového hardwaru a softwaru; (45) právní služby.

(511) 35, 38, 41, 42, 45  
(210) O-467610

(111) **308493**  
(220) 28.04.2009  
(151) 27.10.2009  
(540)



(730) **Nový Prostor, z.ú.**, Řeznická 656/14, Praha 1, Nové Město, 11000, CZ  
(740) Ing. Dobroslav Musil, patentová kancelář, Zábrdovická 11, Brno, 61500  
(510) (9) počítačový software a hardware, nosiče dat všeho druhu, zejména CD romy, magnetické disky, optické disky, DVD, videokazety, multimediální aplikace, multimediální informační katalogy, časopisy, periodika a knihy v elektronické podobě; (16) tiskoviny, časopisy, periodika, knihy, publikace, informativní tiskoviny se zaměřením na sociálně slabší skupiny obyvatelstva, plakáty, fotografie, kalendáře, pohlednice; (28) hry a hračky, hry společenské a vzdělávací; (35) reklamní, inzertní a propagační činnost prostřednictvím všech médií; (38) televizní a rozhlasové vysílání, provozování programového šíření prostřednictvím televize, rozhlasu a Internetu; (41) zajišťování pomoci a podpory sociálně slabším skupinám obyvatelstva i jednotlivcům v oblasti výchovy a vzdělávání, nadační činnost a zakládání nadačních fondů se zaměřením na výchovu a vzdělávání sociálně slabších skupin obyvatelstva, zábavní a kulturní činnost, nakladatelská a vydavatelská činnost, ediční činnost; (43) zajišťování ubytování a stravování; (45) zajišťování pomoci a podpory sociálně slabším skupinám obyvatelstva i jednotlivcům v oblasti sociální, poradenská činnost v oblasti sociální.  
(511) 9, 16, 28, 35, 38, 41, 43, 45  
(210) O-467621

(111) **308536**  
(220) 12.06.2009  
(151) 27.10.2009  
(540)



(730) **Kozl Petr Ing.**, Sukova 3081, Chomutov, 43003, CZ  
(510) (36) správa majetku; (37) instalace dveří a oken, stavebnictví, stavitelství; (40) dřevo (zpracování-); (42) architektonické poradenství.  
(511) 36, 37, 40, 42  
(210) O-468663

(111) **308640**  
(220) 25.06.2009  
(151) 04.11.2009  
(540)



(730) **Poděbradský Jiří**, Wassermannova 1043, Praha 5, 15200, CZ  
(510) (37) čištění budov (interiérů); (45) služby týkající se vyšetřování a dohledu v souvislosti s bezpečností osob a majetku.  
(511) 37, 45  
(210) O-469031

(111) **308679**  
(220) 26.03.2009  
(151) 11.11.2009  
(540)

## ZELENÁ ÚSPORÁM

(730) **Státní fond životního prostředí České republiky**, Kaplanova 1931/1, Praha 11, 14800, CZ  
(510) (36) půjčky (financování), finanční služby, konzultační služby finanční; (42) poradenství o ochraně životního prostředí.  
(511) 36, 42  
(210) O-466843

(111) **308688**  
(220) 24.04.2009  
(151) 11.11.2009  
(540)

## MindBridge

(730) **MindBridge Consulting a.s.**, Geologická 2, Praha 5, 15200, CZ  
(740) Ing. Pavel Reichel, Lopatecká 14, Praha 4, 14700  
(510) (35) pomoc při řízení obchodní činnosti, při provozování obchodů a obchodních činností průmyslového nebo obchodního podniku, obchodní poradenství, poradenství v oblasti výzkumu trhu, organizování a uzavírání obchodních transakcí - v rámci této třídy, organizování kontraktů pro nákup a prodej zboží a služeb, zvláště v oblasti výzkumu trhu, reklama a marketing, včetně reklamy a marketingu prostřednictvím Internetu, marketingového výzkumu a poradenství, provozování virtuálních obchodních středisek na Internetu v oblasti výzkumu trhu a poradenství; (41) výchova, vzdělávání, pořádání školení, kurzů, workshopů, lektorské činnosti, vydavatelské činnosti, vydávání elektronických publikací, poskytování on-line elektronických publikací; (42) poskytování počítačového software, jeho údržba a pronájem, poradenství v oblasti počítačového software.  
(511) 35, 41, 42  
(210) O-467564

(111) **308697**  
(220) 15.05.2009  
(151) 11.11.2009  
(540)



- (591) Barevná  
(730) ČEPS, a.s., Elektrárenská 774/2, Praha 10, 10100, CZ  
(740) JUDr. Aleš Zábrš, advokát, Na Beránce 2, Praha 6, 16000  
(510) (6) stavební materiály z válcovaného a litého kovu, kovové nosníky, kovové konstrukce; (7) zařízení, stroje, přístroje a nástroje pro rozvod a přenos elektřiny; (9) zařízení, stroje, přístroje a nástroje pro měření elektrických veličin, pro účely signalizační, záchranné a vyučovací, elektrická a elektronická zařízení pro dozor, ověřování a dálkové ovládání průmyslových operací, dynam, generátorů, alternátorů, transformátorů, elektrických kabelů a vodičů, bleskojistek, jističů spínačů, vypínačů, akumulátorů, baterií, dozoren, velinů, elektroměrů, fázových zařízení, ochranných jiskřišť, kondenzátorů, zařízení pro kompenzaci účinků, konvertory, měnirny, odpojovače, přepět'ové ochrany, elektroenergetické a rozvodné soustavy, regulátory, relé, tlumivky, izolátory, stožáry pro elektrická vedení, turboalternátory, hydroalternátory, termodynamické generátory, software a hardware počítačů, rozvaděče nízkého napětí; (16) nosiče informací všeho druhu spadající do této třídy, zejména tiskoviny; (35) zprostředkovatelská, obstaravatelská a zástupčí činnost v oblasti obchodu, zejména v odvětví energetiky, reklamní, inzertní a propagační činnost, marketing, služby v oblasti administrativní správy a služby organizačně hospodářské povahy, pomoc při řízení obchodní činnosti, dovoz a vývoz elektřiny, automatizované zpracování dat; (36) obstaravatelská činnost ve správě bytového a nebytového fondu, leasing dopravních prostředků, skladišť, strojů a přístrojů sloužících pro přenos elektřiny, služby nemovitostní a realitní činnost, správa nemovitostí, analýzy nákladů v oblasti energetiky; (37) stavby, opravy a instalační služby všeho druhu, včetně výstavby, oprav, rekonstrukcí, modernizací a likvidací energetických zařízení, instalace a opravy elektronických zařízení a elektrických strojů a přístrojů, montáže, opravy, revize, zkoušky a údržba elektrických zařízení, zřizování, montáž, údržba a servis telekomunikačních zařízení, testování a měření, zejména v oblasti energetiky, provádění údržbářských a úklidových služeb pro nemovitosti; (39) doprava a skladování, distribuce a transfer elektřiny, rozvod elektřiny a tepla, doprava a skladování radioaktivních odpadů, zprostředkovatelská a obstaravatelská činnost v oblasti rozvodu elektřiny, pronájem a půjčování dopravních prostředků, skladišť, strojů a přístrojů sloužících pro přenos elektřiny; (42) inženýrská a projekční činnost, zejména v oblasti energetiky, poskytování software, poradenství v oblasti informačních technologií, výzkum a vývoj v oblasti přírodních, technických a společenských věd, poradenská a konzultační činnost a zpracování odborných posudků a studií v rámci této třídy, provádění rozborů olejů, tvorba a správa webových portálů, hosting webových stránek, kontrolní činnost v oblasti energetiky; (43) služby související s poskytováním stravování a ubytování.  
(511) 6, 7, 9, 16, 35, 36, 37, 39, 42, 43  
(210) O-468006

(111) **308698**  
(220) 15.05.2009  
(151) 11.11.2009  
(540)



- (730) ČEPS, a.s., Elektrárenská 774/2, Praha 10, 10100, CZ  
(740) JUDr. Aleš Zábrš, advokát, Na Beránce 2, Praha 6, 16000  
(510) (6) stavební materiály z válcovaného a litého kovu, kovové nosníky, kovové konstrukce; (7) zařízení, stroje, přístroje a nástroje pro rozvod a přenos elektřiny; (9) zařízení, stroje, přístroje a nástroje pro měření elektrických veličin, pro účely signalizační, záchranné a vyučovací, elektrická a elektronická zařízení pro dozor, ověřování a dálkové ovládání průmyslových operací, dynam, generátorů, alternátorů, transformátorů, elektrických kabelů a vodičů, bleskojistek, jističů spínačů, vypínačů, akumulátorů, baterií, dozoren, velinů, elektroměrů, fázových zařízení, ochranných jiskřišť, kondenzátorů, zařízení pro kompenzaci účinků, konvertory, měnirny, odpojovače, přepět'ové ochrany, elektroenergetické a rozvodné soustavy, regulátory, relé, tlumivky, izolátory, stožáry pro elektrická vedení, turboalternátory, hydroalternátory, termodynamické generátory, software a hardware počítačů, rozvaděče nízkého napětí; (16) nosiče informací všeho druhu spadající do této třídy, zejména tiskoviny; (35) zprostředkovatelská, obstaravatelská a zástupčí činnost v oblasti obchodu, zejména v odvětví energetiky, reklamní, inzertní a propagační činnost, marketing, služby v oblasti administrativní správy a služby organizačně hospodářské povahy, pomoc při řízení obchodní činnosti, dovoz a vývoz elektřiny, automatizované zpracování dat; (36) obstaravatelská činnost ve správě bytového a nebytového fondu, leasing dopravních prostředků, skladišť, strojů a přístrojů sloužících pro přenos elektřiny, služby nemovitostní a realitní činnost, správa nemovitostí, analýzy nákladů v oblasti energetiky; (37) stavby, opravy a instalační služby všeho druhu, včetně výstavby, oprav, rekonstrukcí, modernizací a likvidací energetických zařízení, instalace a opravy elektronických zařízení a elektrických strojů a přístrojů, montáže, opravy, revize, zkoušky a údržba elektrických zařízení, zřizování, montáž, údržba a servis telekomunikačních zařízení, testování a měření, zejména v oblasti energetiky, provádění údržbářských a úklidových služeb pro nemovitosti; (39) doprava a skladování, distribuce a transfer elektřiny, rozvod elektřiny a tepla, doprava a skladování radioaktivních odpadů, zprostředkovatelská a obstaravatelská činnost v oblasti rozvodu elektřiny, pronájem a půjčování dopravních prostředků, skladišť, strojů a přístrojů sloužících pro přenos elektřiny; (42) inženýrská a projekční činnost, zejména v oblasti energetiky, poskytování software, poradenství v oblasti informačních technologií, výzkum a vývoj v oblasti přírodních, technických a společenských věd, poradenská a konzultační činnost a zpracování odborných posudků a studií v rámci této třídy, provádění rozborů olejů, tvorba a správa webových portálů, hosting webových stránek, kontrolní činnost v oblasti energetiky; (43) služby související s poskytováním stravování a ubytování.  
(511) 6, 7, 9, 16, 35, 36, 37, 39, 42, 43  
(210) O-468007

(111) **308699**  
(220) 15.05.2009  
(151) 11.11.2009  
(540)



(730) **ČEPS, a.s.**, Elektrárenská 774/2, Praha 10, 10100, CZ  
(740) JUDr. Aleš Zábřeh, advokát, Na Beránce 2, Praha 6, 16000  
(510) (6) stavební materiály z válcovaného a litého kovu, kovové nosníky, kovové konstrukce; (7) zařízení, stroje, přístroje a nástroje pro rozvod a přenos elektřiny; (9) zařízení, stroje, přístroje a nástroje pro měření elektrických veličin, pro účely signalizační, záchranné a vyučovací, elektrická a elektronická zařízení pro dozor, ověřování a dálkové ovládání průmyslových operací, dynam, generátorů, alternátorů, transformátorů, elektrických kabelů a vodičů, bleskojistek, jističů spínačů, vypínačů, akumulátorů, baterií, dozoren, velinů, elektroměrů, fázových zařízení, ochranných jiskřišť, kondenzátorů, zařízení pro kompenzaci účinků, konvertory, měniče, odpojovače, přepětíové ochrany, elektroenergetické a rozvodné soustavy, regulátory, relé, tlumivky, izolátory, stojany pro elektrická vedení, turboalternátory, hydroalternátory, termodynamické generátory, software a hardware počítačů, rozvaděče nízkého napětí; (16) nosiče informací všeho druhu spadající do této třídy, zejména tiskoviny; (35) zprostředkovatelská, obstaravatelská a zástupčí činnost v oblasti obchodu, zejména v odvětví energetiky, reklamní, inzertní a propagační činnost, marketing, služby v oblasti administrativní správy a služby organizačně hospodářské povahy, pomoc při řízení obchodní činnosti, dovoz a vývoz elektřiny, automatizované zpracování dat; (36) obstaravatelská činnost ve správě bytového a nebytového fondu, leasing dopravních prostředků, skladišť, strojů a přístrojů sloužících pro přenos elektřiny, služby nemovitosti a realitní činnost, správa nemovitostí, analýzy nákladů v oblasti energetiky; (37) stavby, opravy a instalační služby všeho druhu, včetně výstavby, oprav, rekonstrukcí, modernizací a likvidací energetických zařízení, instalace a opravy elektronických zařízení a elektrických strojů a přístrojů, montáže, opravy, revize, zkoušky a údržba elektrických zařízení, zřizování, montáž, údržba a servis telekomunikačních zařízení, testování a měření, zejména v oblasti energetiky, provádění údržbářských a úklidových služeb pro nemovitosti; (39) doprava a skladování, distribuce a transfer elektřiny, rozvod elektřiny a tepla, doprava a skladování radioaktivních odpadů, zprostředkovatelská a obstaravatelská činnost v oblasti rozvodu elektřiny, pronájem a půjčování dopravních prostředků, skladišť, strojů a přístrojů sloužících pro přenos elektřiny; (42) inženýrská a projekční činnost, zejména v oblasti energetiky, poskytování software, poradenství v oblasti informačních technologií, výzkum a vývoj v oblasti přírodních, technických a společenských věd, poradenská a konzultační činnost a zpracování odborných posudků a studií v rámci této třídy, provádění rozborů olejů, tvorba a správa webových portálů, hosting webových stránek, kontrolní činnost v oblasti energetiky; (43) služby související s poskytováním stravování a ubytování.  
(511) 6, 7, 9, 16, 35, 36, 37, 39, 42, 43  
(210) O-468008

(111) **308787**  
(220) 23.04.2009  
(151) 18.11.2009  
(540)

## PIVNÍ AKADEMIE

(730) **CHODOVAR spol. s r.o.**, Pivovarská 107, Chodová Planá, 34813, CZ  
(740) Langrova, s.r.o., Skrětova 48, Plzeň, 30100  
(510) (41) kulturní, společenské, sportovní a vzdělávací akce.  
(511) 41  
(210) O-467484

(111) **308801**  
(220) 10.06.2009  
(151) 18.11.2009  
(540)



(591) Barevná  
(730) **ABF, a.s.**, Beranových 667, Praha 9, Letňany, 19900, CZ  
(510) (35) výstavy a veletrhy pro obchodní a reklamní účely, jejich organizování a pořádání, odborné poradenství, vztahující se k organizování komerčních výstav a veletrhů, inzertní, reklamní a propagační služby, poskytování pomoci při provozu obchodu, včetně zprostředkování obchodních a obchodně personálních záležitostí, marketing, průzkumy a analýzy trhu; (38) šíření informací v oblasti výstavnictví prostřednictvím datových sítí, například Internetem, bezdrátovými, kabelovými nebo satelitními sítěmi; (41) organizování a pořádání výstav a veletrhů ke kulturním a vzdělávacím účelům, odborné poradenství, vztahující se k organizování výstav a veletrhů, pořádání soutěží.  
(511) 35, 38, 41  
(210) O-468575

(111) **308802**  
(220) 10.06.2009  
(151) 18.11.2009  
(540)



(591) Barevná  
(730) **ABF, a.s.**, Beranových 667, Praha 9, Letňany, 19900, CZ  
(510) (35) výstavy a veletrhy pro obchodní a reklamní účely, jejich organizování a pořádání, odborné poradenství, vztahující se k organizování komerčních výstav a veletrhů, inzertní, reklamní a propagační služby, poskytování pomoci při provozu obchodu, včetně zprostředkování obchodních a obchodně personálních záležitostí, marketing, průzkumy a analýzy trhu; (38) šíření informací v oblasti výstavnictví prostřednictvím datových sítí, například Internetem, bezdrátovými, kabelovými nebo satelitními sítěmi; (41) organizování a pořádání výstav a veletrhů ke kulturním a vzdělávacím účelům, odborné poradenství, vztahující se k organizování výstav a veletrhů, pořádání soutěží.  
(511) 35, 38, 41  
(210) O-468576

(111) **308803**  
(220) 10.06.2009  
(151) 18.11.2009  
(540)



**VÁNOČNÍ TRHY**

(591) Barevná  
(730) **ABF, a.s.**, Beranových 667, Praha 9, Letňany, 19900, CZ  
(510) (35) výstavy a veletrhy pro obchodní a reklamní účely, jejich organizování a pořádání, odborné poradenství, vztahující se k organizování komerčních výstav a veletrhů, inzertní, reklamní a propagační služby, poskytování pomoci při provozu obchodu, včetně zprostředkování obchodních a obchodně personálních záležitostí, marketing, průzkumy a analýzy trhu; (38) šíření informací v oblasti výstavnictví prostřednictvím datových sítí, například Internetem, bezdrátovými, kabelovými nebo satelitními sítěmi; (41) organizování a pořádání výstav a veletrhů ke kulturním a vzdělávacím účelům, odborné poradenství, vztahující se k organizování výstav a veletrhů, pořádání soutěží.  
(511) 35, 38, 41  
(210) O-468584

(111) **308922**  
(220) 10.06.2009  
(151) 25.11.2009  
(540)



**MOTOCYKL**

(591) Barevná  
(730) **ABF, a.s.**, Beranových 667, Praha 9, Letňany, 19900, CZ  
(510) (35) výstavy a veletrhy pro obchodní a reklamní účely, jejich organizování a pořádání, odborné poradenství, vztahující se k organizování komerčních výstav a veletrhů, inzertní, reklamní a propagační služby, poskytování pomoci při provozu obchodu, včetně zprostředkování obchodních a obchodně personálních záležitostí, marketing, průzkumy a analýzy trhu; (38) šíření informací v oblasti výstavnictví prostřednictvím datových sítí, například Internetem, bezdrátovými, kabelovými nebo satelitními sítěmi; (41) organizování a pořádání výstav a veletrhů ke kulturním a vzdělávacím účelům, odborné poradenství, vztahující se k organizování výstav a veletrhů ke kulturním a vzdělávacím účelům, pořádání soutěží.  
(511) 35, 38, 41  
(210) O-468585

(111) **308809**  
(220) 15.06.2009  
(151) 18.11.2009  
(540)



**PRAGOMEDICA**

(591) Barevná  
(730) **ABF, a.s.**, Beranových 667, Praha 9, Letňany, 19900, CZ  
(510) (35) výstavy a veletrhy pro obchodní a reklamní účely, jejich organizování a pořádání, odborné poradenství, vztahující se k organizování komerčních výstav a veletrhů, inzertní, reklamní a propagační služby, poskytování pomoci při provozu obchodu, včetně zprostředkování obchodních a obchodně personálních záležitostí, marketing, průzkumy a analýzy trhu; (38) šíření informací v oblasti výstavnictví prostřednictvím datových sítí, například Internetem, bezdrátovými, kabelovými nebo satelitními sítěmi; (41) organizování a pořádání výstav a veletrhů ke kulturním a vzdělávacím účelům, odborné poradenství, vztahující se k organizování výstav a veletrhů, pořádání soutěží.  
(511) 35, 38, 41  
(210) O-468740

(111) **308937**  
(220) 15.06.2009  
(151) 25.11.2009  
(540)



**AUTOSHOW PRAHA**

(591) Barevná  
(730) **ABF, a.s.**, Beranových 667, Praha 9, Letňany, 19900, CZ  
(510) (35) výstavy a veletrhy pro obchodní a reklamní účely, jejich organizování a pořádání, odborné poradenství vztahující se k organizování komerčních výstav a veletrhů, inzertní, reklamní a propagační služby, poskytování pomoci při provozu obchodu, včetně zprostředkování obchodních a obchodně personálních záležitostí, marketing, průzkumy a analýzy trhu; (38) šíření informací v oblasti výstavnictví prostřednictvím datových sítí, například Internetem, bezdrátovými, kabelovými nebo satelitními sítěmi; (41) organizování a pořádání výstav a veletrhů ke kulturním a vzdělávacím účelům, odborné poradenství vztahující se k organizování výstav a veletrhů ke kulturním a vzdělávacím účelům, pořádání soutěží.  
(511) 35, 38, 41  
(210) O-468745



(111) **308938**  
(220) 15.06.2009  
(151) 25.11.2009  
(540)

 **ESOTERIKA**

(591) Barevná  
(730) **ABF, a.s.**, Beranových 667, Praha 9, Letňany, 19900, CZ  
(510) (35) výstavy a veletrhy pro obchodní a reklamní účely, jejich organizování a pořádání, odborné poradenství vztahující se k organizování komerčních výstav a veletrhů, inzertní, reklamní a propagační služby, poskytování pomoci při provozu obchodu, včetně zprostředkování obchodních a obchodně personálních záležitostí, marketing, průzkumy a analýzy trhu; (38) šíření informací v oblasti výstavnictví prostřednictvím datových sítí, například Internetem, bezdrátovými, kabelovými nebo satelitními sítěmi; (41) organizování a pořádání výstav a veletrhů ke kulturním a vzdělávacím účelům, odborné poradenství vztahující se k organizování výstav a veletrhů ke kulturním a vzdělávacím účelům, pořádání soutěží.  
(511) 35, 38, 41  
(210) O-468746

(111) **308939**  
(220) 15.06.2009  
(151) 25.11.2009  
(540)

 **OKNA-DVEŘE-SCHODY**

(730) **ABF, a.s.**, Beranových 667, Praha 9, Letňany, 19900, CZ  
(510) (35) výstavy a veletrhy pro obchodní a reklamní účely, jejich organizování a pořádání, odborné poradenství, vztahující se k organizování komerčních výstav a veletrhů, inzertní, reklamní a propagační služby, poskytování pomoci při provozu obchodu, včetně zprostředkování obchodních a obchodně personálních záležitostí, marketing, průzkumy a analýzy trhu; (38) šíření informací v oblasti výstavnictví prostřednictvím datových sítí, například Internetem, bezdrátovými, kabelovými nebo satelitními sítěmi; (41) organizování a pořádání výstav a veletrhů ke kulturním a vzdělávacím účelům, odborné poradenství, vztahující se k organizování výstav a veletrhů ke kulturním a vzdělávacím účelům, pořádání soutěží.  
(511) 35, 38, 41  
(210) O-468748

(111) **308940**  
(220) 15.06.2009  
(151) 25.11.2009  
(540)

 **PRAGOOFFICE**

(591) Barevná  
(730) **ABF, a.s.**, Beranových 667, Praha 9, Letňany, 19900, CZ  
(510) (35) výstavy a veletrhy pro obchodní a reklamní účely, jejich organizování a pořádání, odborné poradenství, vztahující se k organizování komerčních výstav a veletrhů, inzertní, reklamní a propagační služby, poskytování pomoci při provozu obchodu, včetně zprostředkování obchodních a obchodně personálních záležitostí, marketing, průzkumy a analýzy trhu; (38) šíření informací v oblasti výstavnictví prostřednictvím datových sítí, například Internetem, bezdrátovými, kabelovými nebo satelitními sítěmi; (41) organizování a pořádání výstav a veletrhů ke kulturním a vzdělávacím účelům, odborné poradenství, vztahující se k organizování výstav a veletrhů ke kulturním a vzdělávacím účelům, pořádání soutěží.  
(511) 35, 38, 41  
(210) O-468749

(111) **308941**  
(220) 15.06.2009  
(151) 25.11.2009  
(540)

 **PANELOVÝ DŮM A BYT**

(730) **ABF, a.s.**, Beranových 667, Praha 9, Letňany, 19900, CZ  
(510) (35) výstavy a veletrhy pro obchodní a reklamní účely, jejich organizování a pořádání, odborné poradenství, vztahující se k organizování komerčních výstav a veletrhů, inzertní, reklamní a propagační služby, poskytování pomoci při provozu obchodu, včetně zprostředkování obchodních a obchodně personálních záležitostí, marketing, průzkumy a analýzy trhu; (38) šíření informací v oblasti výstavnictví prostřednictvím datových sítí, například Internetem, bezdrátovými, kabelovými nebo satelitními sítěmi; (41) organizování a pořádání výstav a veletrhů ke kulturním a vzdělávacím účelům, odborné poradenství, vztahující se k organizování výstav a veletrhů ke kulturním a vzdělávacím účelům, pořádání soutěží.  
(511) 35, 38, 41  
(210) O-468750

(111) **309050**  
(220) 02.07.2009  
(151) 02.12.2009  
(540)

**RADIO ZLÍN 91,7 96,2 101,0 102,5**

(730) **Radio Zlín s.r.o.**, Mladcová 400, Zlín, 76001, CZ  
(740) PROPATENT, Ing. Vlasta Sedláčková, Pod Pekařkou 1, Praha 4, 14700  
(510) (16) tiskoviny, výrobky z papíru, obrazy, obtisky, letáky, plakáty; (25) oděvy, čepice, klobouky; (35) propagační, inzertní a reklamní činnost; (38) spoje (komunikace), komunikace rádiiem a televizí (rozhlasová činnost); (41) výchova, vzdělávání, školení, kurzy, semináře, zábava, sportovní a kulturní aktivity, příprava a tvorba rozhlasových programů, tvorba a výroba audiovizuálních programů, agenturní umělecká činnost.

(511) 16, 25, 35, 38, 41  
(210) O-469232

(111) **309102**  
(220) 13.02.2009  
(151) 09.12.2009

(540)  
**Hotel Continental Marienbad**  
(730) **GARZOTTO HOTELS & RESORTS s.r.o.**, Spálená 90/17, Praha 1, 11000, CZ  
(510) (35) reklama (propagace), pomoc při řízení obchodní činnosti; (41) vzdělávání (výchovné služby), zábava, pobavení.  
(511) 35, 41  
(210) O-465817

(111) **309152**  
(220) 15.06.2009  
(151) 09.12.2009  
(540)

 **TRANSPED**

(591) Barevná  
(730) **ABF, a.s.**, Beranových 667, Praha 9, Letňany, 19900, CZ  
(510) (35) výstavy a veletrhy pro obchodní a reklamní účely, jejich organizování a pořádání, odborné poradenství vztahující se k organizování výstav a veletrhů, inzertní, reklamní a propagační služby, poskytování pomoci při provozu obchodu, včetně zprostředkování obchodních a obchodně personálních záležitostí, marketing, průzkumy a analýzy trhu; (38) šíření informací v oblasti výstavnictví prostřednictvím datových sítí, například Internetem, bezdrátovými, kabelovými nebo satelitními sítěmi; (41) organizování a pořádání výstav a veletrhů ke kulturním a vzdělávacím účelům, pořádání soutěží.  
(511) 35, 38, 41  
(210) O-468738

(111) **309153**  
(220) 15.06.2009  
(151) 09.12.2009  
(540)

 **PRAGOLIGNA**

(591) Barevná  
(730) **ABF, a.s.**, Beranových 667, Praha 9, Letňany, 19900, CZ  
(510) (35) výstavy a veletrhy pro obchodní a reklamní účely, jejich organizování a pořádání, odborné poradenství vztahující se k organizování výstav a veletrhů, inzertní, reklamní a propagační služby, poskytování pomoci při provozu obchodu, včetně zprostředkování obchodních a obchodně personálních záležitostí, marketing, průzkumy a analýzy trhu; (38) šíření informací v oblasti výstavnictví prostřednictvím datových sítí, například Internetem, bezdrátovými, kabelovými nebo satelitními sítěmi; (41) organizování a pořádání výstav a veletrhů ke kulturním a vzdělávacím účelům, pořádání soutěží.  
(511) 35, 38, 41  
(210) O-468743

(111) **309154**  
(220) 15.06.2009  
(151) 09.12.2009  
(540)

 **MARATHON  
SPORT EXPO**

(591) Barevná  
(730) **ABF, a.s.**, Beranových 667, Praha 9, Letňany, 19900, CZ  
(510) (35) výstavy a veletrhy pro obchodní a reklamní účely, jejich organizování a pořádání, odborné poradenství vztahující se k organizování výstav a veletrhů, inzertní, reklamní a propagační služby, poskytování pomoci při provozu obchodu, včetně zprostředkování obchodních a obchodně personálních záležitostí, marketing, průzkumy a analýzy trhu; (38) šíření informací v oblasti výstavnictví prostřednictvím datových sítí, například Internetem, bezdrátovými, kabelovými nebo satelitními sítěmi; (41) organizování a pořádání výstav a veletrhů ke kulturním a vzdělávacím účelům, pořádání soutěží.  
(511) 35, 38, 41  
(210) O-468744

(111) **309215**  
(220) 29.07.2009  
(151) 09.12.2009

(540) **DANIEL'S COFFEE – VŽDY ČERSTVÁ  
KÁVA PRO VAŠE ESPRESSO**

(730) **Danel Bronislav Ing.**, Rokytno 166, Sezemice, 53304, CZ  
(740) Ing. Milan Škoda, Nahořanská 308, Nové Město nad Metují, 54901  
(510) (21) hrníčky ze skla, keramiky nebo porcelánu, šálky, podšálky, servisy (nádobí), konvice na kávu nebo čaj (kromě elektrických a z drahých kovů), čajová sítky (ne z drahých kovů), nádobí pro domácnost v rámci této třídy, dózy na kávu nebo čaj nebo cukr (ne z drahých kovů), cukřenky (ne z drahých kovů), dózy na potraviny (ne z drahých kovů), kávovary filtrační nebo extrakční, mlýnky na kávu ruční, podložky pod horké nádobí; (30) káva a náhražky kávy, čaj, kakao, cukr, mouka, pekařské, cukrářské a cukrovinkářské výrobky, zejména oplatky, sušenky, keksy, čokoláda, bonbóny, kávové, čajové, kakaové a espresso nápoje a nápoje vyrobené na bázi kávy a/nebo espresa, hořčice, koření; (35) distribuce vzorků zboží, předvádění zboží, obchodní reklama, služby exportu a importu, dodavatelské služby pro jiné podniky (nákup výrobků pro jiné podniky), služby internetového obchodu a zprostředkování obchodu s hrníčky ze skla, keramiky nebo porcelánu, šálky, podšálky, servisy (nádobí), konvicemi na kávu nebo čaj (kromě elektrických a z drahých kovů), čajovými sítěmi (ne z drahých kovů), dózami na kávu nebo čaj nebo cukr (ne z drahých kovů), cukřenkami (ne z drahých kovů), dózami na potraviny (ne z drahých kovů), kávovary filtračními nebo extrakčními, mlýnky na kávu ručními, podložkami pod horké nádobí, kávou a náhražkami kávy, čajem, kakaem, cukrem, moukou, pekařskými, cukrářskými a cukrovinkářskými výrobky, zejména oplatkami, sušenkami, keksy, čokoládou, bonbóny, kávovými, čajovými, kakaovými a espresso nápoji a nápoji vyrobenými na bázi kávy a/nebo espresa, hořčicí a kořením; (43) provozování restaurací, kaváren, vináren, barů, jídelen, bister, hostinská činnost.  
(511) 21, 30, 35, 43  
(210) O-469786

(111) **309216**  
(220) 29.07.2009  
(151) 09.12.2009

(540) **DANIEL'S COFFEE – COFFEE FOR YOU**

(730) **Danel Bronislav Ing.**, Rokytno 166, Sezemice, 53304, CZ  
(740) Ing. Milan Škoda, Nahořanská 308, Nové Město nad Metují, 54901  
(510) (21) hrníčky ze skla, keramiky nebo porcelánu, šálky, podšálky, servisy (nádobí), konvice na kávu nebo čaj (kromě elektrických a z drahých kovů), čajová sítky (ne z drahých kovů), nádoby pro domácnost v rámci této třídy, dózy na kávu nebo čaj nebo cukr (ne z drahých kovů), cukřenky (ne z drahých kovů), dózy na potraviny (ne z drahých kovů), kávovary filtrační nebo extrakční, mlýnky na kávu ruční, podložky pod horké nádoby; (30) káva a náhražky kávy, čaj, kakao, cukr, mouka, pekařské, cukrářské a cukrovinkářské výrobky, zejména oplatky, sušenky, keksy, čokoláda, bonbóny, kávové, čajové, kakaové a espreso nápoje a nápoje vyrobené na bázi kávy a/nebo espresa, hořčice, koření; (35) distribuce vzorků zboží, předvádění zboží, obchodní reklama, služby exportu a importu, dodavatelské služby pro jiné podniky (nákup výrobků pro jiné podniky), služby internetového obchodu a zprostředkování obchodu s hrníčky ze skla, keramiky nebo porcelánu, šálky, podšálky, servisy (nádobí), konvicemi na kávu nebo čaj (kromě elektrických a z drahých kovů), čajovými sítky (ne z drahých kovů), dózami na kávu nebo čaj nebo cukr (ne z drahých kovů), cukřenkami (ne z drahých kovů), dózami na potraviny (ne z drahých kovů), kávovary filtračními nebo extrakčními, mlýnky na kávu ručními, podložkami pod horké nádoby, kávou a náhražkami kávy, čajem, kakaem, cukrem, moukou, pekařskými, cukrářskými a cukrovinkářskými výrobky, zejména oplatkami, sušenkami, keksy, čokoládou, bonbóny, kávovými, čajovými, kakaovými a espreso nápoji a nápoji vyrobenými na bázi kávy a/nebo espresa, hořčicí a kořením; (43) provozování restaurací, kaváren, vináren, barů, jídelen, bister, hostinská činnost.

(511) 21, 30, 35, 43  
(210) O-469787

(111) **309320**  
(220) 07.08.2009  
(151) 16.12.2009

(540) **Firemní klub České spořitelny**

(730) **Česká spořitelna, a.s.**, Olbrachtova 1929/62, Praha 4, 14000, CZ  
(510) (16) reklamní, inzertní a propagační materiály a tiskoviny všeho druhu; (35) propagační, reklamní a inzertní služby prostřednictvím jakéhokoliv média; (36) bankovní obchody a bankovní a finanční služby s těmito službami související.

(511) 16, 35, 36  
(210) O-469993

(111) **309430**  
(220) 16.06.2009  
(151) 22.12.2009  
(540)

 **HODINY A KLENOTY**

(591) Barevná  
(730) **ABF, a.s.**, Beranových 667, Praha 9, Letňany, 19900, CZ  
(510) (35) výstavy a veletrhy pro obchodní a reklamní účely, jejich organizování a pořádání, odborné poradenství, vztahující se k organizování komerčních výstav a veletrhů, inzertní, reklamní a propagační služby, poskytování pomoci při provozu obchodu, včetně zprostředkování obchodních a obchodně personálních záležitostí, marketing, průzkumy a analýzy trhu; (38) šíření informací v oblasti výstavnictví prostřednictvím datových sítí, například Internetem, bezdrátovými, kabelovými nebo satelitními sítěmi; (41) organizování a pořádání výstav a veletrhů ke kulturním a vzdělávacím

účelům, odborné poradenství, vztahující se k organizování výstav a veletrhů ke kulturním a vzdělávacím účelům, pořádání soutěží.

(511) 35, 38, 41  
(210) O-468769

(111) **309793**  
(220) 03.06.2009  
(151) 06.01.2010  
(540)



(730) **Central National - Gottesman, Inc.**, Three Manhattanville Road, 10577-2110 Purchase, New York, NY, US  
(740) PATENTSERVIS Praha a.s., Jivenská 1273/1, Praha 4, 14021  
(510) (16) papír, bankovní papír, navštívenkový papír, kartón, pergamen, ofsetový papír, buničina, technická celulóza, hedvábný papír, kopírovací papír, novinový papír; (35) obchodní konzultační poradenské služby vztahující se k výběru papíru, nákupu a zásobě papíru zahrnující využitelnost, vhodnost, cenu, směr a vývoj nových výrobků, výrobu a prodej papíru a buničiny (technické celulózy), řízení továren, skladů, logistika a marketing, on-line obchodní prodejní služby s papírem, zvláště s papírem psacím, kopírovacím, kreslicím, barevným, bankovním, laserovým, ofsetovým, tiskařským, novinovým a obálkami.

(511) 16, 35  
(210) O-468419

(111) **309953**  
(220) 09.07.2009  
(151) 13.01.2010

(540) **Firemní účet České spořitelny**

(730) **Česká spořitelna, a.s.**, Olbrachtova 1929/62, Praha 4, 14000, CZ  
(510) (16) reklamní, inzertní a propagační materiály a tiskoviny všeho druhu; (35) propagační, reklamní a inzertní služby prostřednictvím jakéhokoliv média; (36) bankovní obchody a bankovní a finanční služby s těmito službami související.

(511) 16, 35, 36  
(210) O-469350

(111) **309954**  
(220) 09.07.2009  
(151) 13.01.2010

(540) **Pojištění podnikání České spořitelny**

(730) **Česká spořitelna, a.s.**, Olbrachtova 1929/62, Praha 4, 14000, CZ  
(510) (16) reklamní, inzertní a propagační materiály a tiskoviny všeho druhu; (35) propagační, reklamní a inzertní služby prostřednictvím jakéhokoliv média; (36) bankovní obchody a bankovní a finanční služby s těmito službami související.

(511) 16, 35, 36  
(210) O-469351

(111) **309955**  
(220) 09.07.2009  
(151) 13.01.2010

(540) **Firemní úvěr České spořitelny**

(730) **Česká spořitelna, a.s.**, Olbrachtova 1929/62, Praha 4, 14000, CZ  
(510) (16) reklamní, inzertní a propagační materiály a tiskoviny všeho druhu; (35) propagační, reklamní a inzertní služby prostřednictvím jakéhokoliv média; (36) bankovní obchody a bankovní a finanční služby s těmito službami související.

(511) 16, 35, 36  
(210) O-469352

(111) **309973**  
(220) 30.07.2009  
(151) 13.01.2010  
(540)



(591) Barevná  
(730) **V-PODLAHY, s.r.o.**, Na Hrázi 1603, Vsetín, 75501, CZ  
(510) (1) chemické výrobky určené pro průmysl, umělé pryskyřice v surovém stavu, hnojiva pro půdu, lepidla pro průmysl; (2) barvy, mořidla, nátěry a laky pro průmysl, řemesla a umění; (17) výrobky z gumy a osinku spadající do této třídy, kaučuk a výrobky z něj spadající do této třídy; (20) nábytek, výrobky ze dřeva, korku, rákosu a náhražek všech těchto materiálů nebo náhražky z plastických hmot; (27) koberce, rohože, rohožky, linolea a jiné obklady podlah; (35) inzertní a reklamní činnost, zprostředkování obchodních zakázek, zprostředkování v obchodní činnosti; (37) stavby a opravy, stavebnictví, poradenství v oblasti stavebnictví, zprostředkování v oboru stavebnictví, realizace stavebních zakázek.  
(511) 1, 2, 17, 20, 27, 35, 37  
(210) O-469812

(111) **310035**  
(220) 30.06.2009  
(151) 20.01.2010  
(540)

### TERMÍK

(730) **Milkín a.s.**, Českobrodská 1174, Praha 9 - Kyje, 19800, CZ  
(740) FISCHER & PARTNER Intellectual Property, s.r.o., Na Hrobci 294/5, Praha 2, 12800  
(510) (16) papír voskovaný, výrobky z papíru a kartónu - v rámci této třídy, zejména krabice pro ukládání předmětů, papírové a umělohmotné karty, kartotéční listky, obaly a kelímky - v rámci této třídy, fotografie, obtisky, tiskoviny, zejména časopisy, brožury a reklamní letáky, papírové známky; (29) mléko, smetana, mléčné výrobky a nápoje, jogurty, máslo, sýry, pomazánky a dezerty s obsahem mléčných výrobků, maso, masné výrobky, paštiky, uzeniny, zvěřina, ryby, výrobky z ryb, potraviny z masa, ryb, drůbeže a zvěřin, tukové pomazánky, kaviár, vejce, žampiony konzervované, ovocné saláty, kompoty a džemy, mražené ovoce, polévky, saláty zeleninové, konzervované, sušené nebo vařené potraviny z masa, ryb, drůbeže, zvěřiny nebo mléka, konzervy masové, rybí, zeleninové; (30) zmrzlina, káva, kávové nápoje, kakao, kakaové nápoje, výrobky z kakaa, čokoláda, čokoládové nápoje a výrobky, příchuti kávovinové, kakaové a čokoládové, obilniny připravené pro osobní konzumaci, výrobky z obilnin, listové těsto, těstoviny, muesli, masové pirožky, pražená kukuřice, dorty, bonbóny, cukroví, cukrovinky, pudinky, sušenky, sladké pečivo, suchary, koření, omáčky k ochucení.  
(511) 16, 29, 30  
(210) O-469147

(111) **310036**  
(220) 30.06.2009  
(151) 20.01.2010  
(540)



(730) **ALIMPEX FOOD, a.s.**, Českobrodská 1174, Praha 9, 19800, CZ  
(740) FISCHER & PARTNER Intellectual Property, s.r.o., Na Hrobci 294/5, Praha 2, 12800  
(510) (16) papír voskovaný, výrobky z papíru a kartónu - v rámci této třídy, zejména krabice pro ukládání předmětů, papírové a umělohmotné karty, kartotéční listky, obaly a kelímky - v rámci této třídy, fotografie, obtisky, tiskoviny, zejména časopisy, brožury a reklamní letáky, papírové známky; (29) mléko, smetana, mléčné výrobky a nápoje, jogurty, máslo, sýry, pomazánky a dezerty s obsahem mléčných výrobků, maso, masné výrobky, paštiky, uzeniny, zvěřina, ryby, výrobky z ryb, potraviny z masa, ryb, drůbeže a zvěřin, tukové pomazánky, kaviár, vejce, žampiony konzervované, ovocné saláty, kompoty a džemy, mražené ovoce, polévky, saláty zeleninové, konzervované, sušené nebo vařené potraviny z masa, ryb, drůbeže, zvěřiny nebo mléka, konzervy masové, rybí, zeleninové; (30) zmrzlina, káva, kávové nápoje, kakao, kakaové nápoje, výrobky z kakaa, čokoláda, čokoládové nápoje a výrobky, příchuti kávovinové, kakaové a čokoládové, obilniny připravené pro osobní konzumaci, výrobky z obilnin, listové těsto, těstoviny, muesli, masové pirožky, pražená kukuřice, dorty, bonbóny, cukroví, cukrovinky, pudinky, sušenky, sladké pečivo, suchary, koření, omáčky k ochucení.  
(511) 16, 29, 30  
(210) O-469148

(111) **310121**  
(220) 11.05.2009  
(151) 26.01.2010  
(540)



(591) Barevná  
(730) **VWR International s.r.o.**, Pražská 442, Stříbrná Skalice, 28167, CZ  
(740) Langrova, s.r.o., Skřetova 48, Plzeň, 30100  
(510) (1) chemikálie čisté, speciální i farmaceutické, sloučeniny anorganické i organické, jejich soli, organická rozpouštědla, normanály a puify, detekční chemické prostředky; (2) barvy, laky, nátěry; (7) elektrické míchačky, odstředivky, třepačky, homogenizátory a mlýnky, síťovačky, čističky, vývěvy a čerpadla; (9) váhy mechanické a elektronické, termostaty a mineralizátory, laboratorní pece a mineralizační jednotky, přístroje pro měření jako jsou časoměřiče, vlhkoměry, termografy, aerometry a barografy, pH-metry, titrátory, konduktometry a oximetry, mikroskopy, viskozimetry, polarimetry, refraktometry, fotometry, spektrofotometry, dávkovače, laboratorní odměrné a cejchované sklo, laboratorní pipety a byřety, laboratorní nábytek dřevěný, plastový a kovový; (11) elektrické lázně vodní, pískové a olejové, elektrické varné náčiní, přístroje pro sušení, chlazení a ventilaci, přístroje pro distribuci vody; (16) filtrační papír všeho druhu; (17) plastové a gumové výrobky včetně polozpracovaných jako jsou hadice a zátky, spojky, balonky a těsnění, stříčky, kanystry a lahve, násošky a nálevky, tyče, trubice a kapiláry; (37) servisní a kalibrační služby pro elektrické míchačky, odstředivky, třepačky, homogenizátory a mlýnky,

sítovačky, čističky, vývěvy a čerpadla, váhy mechanické a elektronické, termostaty a mineralizátory, laboratorní pece a mineralizační jednotky, přístroje pro měření jako jsou časoměřiče, vlhkoměry, termografy, aerometry a barografy, pH-metry, titrátory, konduktometry a oximetry, mikroskopy, viskozimetry, polarimetry, refraktometry, fotometry, spektrofotometry, dávkovače, elektrické lázně vodní, pískové a olejové, elektrické varné náčiny, přístroje pro sušení, chlazení a ventilaci, přístroje pro distribuci vody.

(511) 1, 2, 7, 9, 11, 16, 17, 37  
(210) O-467868

(111) **310265**  
(220) 04.09.2009  
(151) 26.01.2010  
(540)

### pan Okýnko

(730) **OKNOSERVIS s.r.o.**, Drčkova 2876/17, Brno, Líšeň, 62800, CZ  
(740) Mgr. Petra Šternberská Pospíšilová, advokátka, Hlinky 151/80, Brno, 60300  
(510) (6) obecné kovy a jejich slitiny, kovové stavební materiály, kovové stavební materiály přenosné, kovové trubky, kovová okna a dveře; (19) stavební materiály nekovové, neohebné trubky nekovové pro stavebnictví, plastová okna a dveře, dřevěná okna a dveře; (37) stavebnictví, opravy; (40) zpracování materiálu.  
(511) 6, 19, 37, 40  
(210) O-470580

(111) **310266**  
(220) 04.09.2009  
(151) 26.01.2010  
(540)



(730) **KOSreal s.r.o.**, Hollarova 1124/14, Ostrava, 702 00, CZ  
(510) (12) dopravní prostředky a pozemní vozidla a jejich součásti (zejména dvojkolí, kola, podvozky, nápravy, kola, brzdy, brzdové kotouče, tlumiče, převodovky, karosérie), doplňková zařízení a příslušenství zařazené ve třídě 12, zejména dopravní prostředky pozemní kolejové (včetně tramvajových vozů a souprav, vozů městských a příměstských drah, kolejových vozíků, lokomotiv, vagónů, drezín a pozemních kolejových lanovek) a pozemní silniční (zejména trolejbusy, autobusy a prostředky městské hromadné dopravy), nákladní auta a kamióny a jejich součásti a příslušenství, traktory, přívěsy, účelová vozidla a přepravní zařízení a technika jako například káry, vozíky, posunovací zařízení, převozy, přívozy, sběrné tratě, cisterny, převozní zařízení pro přesun kolejových dopravních prostředků, řídicí vozy, hnací mechanismy pro pozemní vozidla, průmyslové pohony, trakční motory pro dopravní prostředky stejnosměrné i střídavé a jejich části a příslušenství, konstrukční celky a náhradní díly pro dopravní prostředky, diagnostické přístroje pro trakční tramvajové a trolejbusové pohony a jejich elektrickou a elektronickou výbavu, informační a signalizační systémy pro vozidla, zařízení pro radiové nebo telefonické spojení mezi vozidly a dispečinkem, elektrické ovladače výhybek, kabiny lanové dráhy, váhy na vyvažování kol vozidel, vojenská vozidla; (37) stavebnictví a stavební práce, zejména dopravní a navazující stavby pro silniční a kolejová vozidla na dráze tramvajové, trolejbusové a lanové, provádění staveb, jejich změn a odstraňování, údržba nemovitostí, inženýrské činnosti a služby v investiční výstavbě, servis, montáž, opravy, údržba, rekonstrukce a modernizace strojů a zařízení v rozsahu třídy 12, zejména opravy, přestavby, renovace a servis silničních a kolejových vozidel včetně jejich dílů a příslušenství, zámečnické opravy, mytí dopravních prostředků, pronájem stavebních strojů, jeřábů a zařízení, provádění inspekcí, kontrol, revizí a prohlídek strojů a zařízení v rozsahu třídy 12, zprostředkování v oblasti montážních, opravárenských a servisních prací v rozsahu třídy 12; (42) vědecké, inženýrské, technické a technologické služby a související výzkum, posudky a projektování v rozsahu třídy 12, navrhování a vývoj počítačového hardwaru, softwaru a systémů, průmyslový a umělecký design a jeho navrhování, kontrola kvality, materiálové zkoušky, projektová činnost, studie technických projektů, vývoj a výzkum nových výrobků v rozsahu třídy 12, zprostředkování a obstarání služeb v rozsahu třídy 42.  
(511) 12, 37, 42  
(210) O-470582

výzkum, posudky a projektování v rozsahu třídy 12, navrhování a vývoj počítačového hardwaru, softwaru a systémů, průmyslový a umělecký design a jeho navrhování, kontrola kvality, materiálové zkoušky, projektová činnost, studie technických projektů, vývoj a výzkum nových výrobků v rozsahu třídy 12, zprostředkování a obstarání služeb v rozsahu třídy 42.

(511) 12, 37, 42  
(210) O-470581

(111) **310267**  
(220) 04.09.2009  
(151) 26.01.2010  
(540)

### KOS

(730) **KOSreal s.r.o.**, Hollarova 1124/14, Ostrava, 702 00, CZ  
(510) (12) dopravní prostředky a pozemní vozidla a jejich součásti (zejména dvojkolí, kola, podvozky, nápravy, kola, brzdy, brzdové kotouče, tlumiče, převodovky, karosérie), doplňková zařízení a příslušenství zařazené ve třídě 12, zejména dopravní prostředky pozemní kolejové (včetně tramvajových vozů a souprav, vozů městských a příměstských drah, kolejových vozíků, lokomotiv, vagónů, drezín a pozemních kolejových lanovek) a pozemní silniční (zejména trolejbusy, autobusy a prostředky městské hromadné dopravy), nákladní auta a kamióny a jejich součásti a příslušenství, traktory, přívěsy, účelová vozidla a přepravní zařízení a technika jako například káry, vozíky, posunovací zařízení, převozy, přívozy, sběrné tratě, cisterny, převozní zařízení pro přesun kolejových dopravních prostředků, řídicí vozy, hnací mechanismy pro pozemní vozidla, průmyslové pohony, trakční motory pro dopravní prostředky stejnosměrné i střídavé a jejich části a příslušenství, konstrukční celky a náhradní díly pro dopravní prostředky, diagnostické přístroje pro trakční tramvajové a trolejbusové pohony a jejich elektrickou a elektronickou výbavu, informační a signalizační systémy pro vozidla, zařízení pro radiové nebo telefonické spojení mezi vozidly a dispečinkem, elektrické ovladače výhybek, kabiny lanové dráhy, váhy na vyvažování kol vozidel, vojenská vozidla; (37) stavebnictví a stavební práce, zejména dopravní a navazující stavby pro silniční a kolejová vozidla na dráze tramvajové, trolejbusové a lanové, provádění staveb, jejich změn a odstraňování, údržba nemovitostí, inženýrské činnosti a služby v investiční výstavbě, servis, montáž, opravy, údržba, rekonstrukce a modernizace strojů a zařízení v rozsahu třídy 12, zejména opravy, přestavby, renovace a servis silničních a kolejových vozidel včetně jejich dílů a příslušenství, zámečnické opravy, mytí dopravních prostředků, pronájem stavebních strojů, jeřábů a zařízení, provádění inspekcí, kontrol, revizí a prohlídek strojů a zařízení v rozsahu třídy 12, zprostředkování v oblasti montážních, opravárenských a servisních prací v rozsahu třídy 12; (42) vědecké, inženýrské, technické a technologické služby a související výzkum, posudky a projektování v rozsahu třídy 12, navrhování a vývoj počítačového hardwaru, softwaru a systémů, průmyslový a umělecký design a jeho navrhování, kontrola kvality, materiálové zkoušky, projektová činnost, studie technických projektů, vývoj a výzkum nových výrobků v rozsahu třídy 12, zprostředkování a obstarání služeb v rozsahu třídy 42.  
(511) 12, 37, 42  
(210) O-470582

(111) **310368**  
(220) 14.05.2009  
(151) 02.02.2010  
(540)



**Fashion Arena**  
OUTLET CENTER

(591) Barevná  
(730) **Via FAOC s.r.o.**, Zamenhofova 440, Praha 10 - Štěrboholy, 10800, CZ  
(740) Mgr. Andrea Hámorská, advokátka, V Celnici 1034/6, Praha 1, 11000  
(510) (3) přípravky pro bělení a jiné prací prostředky, přípravky pro čištění, leštění, odmašťování a broušení, mýdla, parfumerie, vonné oleje, kosmetika, vlasové vody (lotions), zubní pasty, adstringentní přípravky pro

kosmetické účely, antiperspirační mýdlo, antistatické přípravky pro použití v domácnosti, barviva na vlasy, bělicí a čistící přípravky na kůži, bělicí přípravky (odbarvovače) pro kosmetické účely, čistící oleje, čistící prostředky, čištění umělého chrupu, dezinfekční mýdla, dezodoranty pro osobní potřebu, éterické oleje, gely (zubní bělicí -), holení (přípravky na -), kamenec (antiseptický přípravek), kolínská voda, kosmetické necesery, kosmetické přípravky pro zestříhání, kosmetické tužky, koupele (kosmetické přípravky do -), kráslicí masky, krém na obuv, krémy (kosmetické -), květinové parfémy, lak na vlasy, laky na nehty, lepidla pro připevnění umělých vlasů, lepidla pro upevnění umělých řas, leštidla na obuv, levandulová voda, levandulový olej, líčidla, mandlový olej, maskara (barvy a stíny na oční víčka a řasy), medicijní mýdla, mléko pro kosmetické účely, mýdélka, mýdlo (dezodorizační -), nehty (umělé -), neutralizační přípravky na trvalou ondulaci, obočí (kosmetické přípravky na -), odlakovače, odmašťovací přípravky s výjimkou těch, které jsou užívány při průmyslových postupech nebo při výrobě, opalovací přípravky [opalovací krémy], parfémovaná voda, pemza, pleťová voda pro kosmetické účely, pocení (přípravky proti -) (toaletní potřeby), pokožka (kosmetické přípravky pro péči -), potpourri (směsi voňavých látek), přípravky pro péči o nehty, pudr (líčidlo), rtěnky, růžový olej, řasy oční umělé, šampóny, tužky (kosmetické -), ubrousky kosmetické napuštěné pleťovou vodou, vata pro kosmetické účely, vatové tyčinky pro kosmetické účely, vazelina z ropy pro kosmetické účely, vlasové vody, voda pro holení, vonné sáčky do prádla, vonné tyčinky, vosky na kůži, vosky na obuv, zubní pasty, vše v rámci této třídy; (8) nářadí a nástroje s ručním pohonem, nože, vidličky a lžice, sečné zbraně, břitvy, bednářské sekery, beranidla (ruční nástroje), berany (dlaždičské nářadí ruční), bodáky, bajonet, boxery, brázdící tyče (pro hornictví), brousky, brusné kameny (ruční nástroje), brusné kotouče (ruční nástroje), břitvy (obťahovací řemeny na -), hroty (části ručních nástrojů a nářadí), čepele (nástroje na ostření -), čepele (zbraně), čepele holicí, česáčky na ovoce (ruční nářadí), číslovací kleště, depilační přístroje, elektrické a neelektrické, děrovací nástroje na listky, děrovací trny (ruční nástroje), diamanty pro sklenáře (části ručních nástrojů), dláta, dmýchadla (krbová -) [ruční nástroje], držáky vrtáků (ruční nářadí), důlkovače (ruční nástroje), dýky, frézovací trny, frézy (nástroje), glazovací nástroje, harpuny (rybářské náčiní), hevery (ruční), hlavy závitové (ruční nástroje), hmoždíře na drcení, hoblíkové nože, hoblíky, holicí soupravy, břitvy (pouzdra na -), holicí strojky, elektrické nebo neelektrické, hrábě (ruční nářadí), hrábla na písek [pro golfová hřiště], hřebíkové zásobníky, elektrické nebo neelektrické], hřebíky (vytahovače -), hubení rostlinných škůdců (zařízení na -), hustilky pneumatik (pumpičky ruční), jehlové pilníky, jehly (navlékače pro -), kapesní nože, kazety na holicí strojky, kladiva (ruční), kleště, kleštičky, kleštiny (upínací nářadí), klíče maticové (ruční nástroje), kolovrátky truhlářské (vrtací nářadí), konzervy (otvírače neelektrické na -), kopyta (obuvnická), kosíře, kosy, kovotlačitelská razidla, kráječe na zeleninu, kráječe pizzy [neelektrické], kráječe sýrů [neelektrické], kráječe vajec [neelektrické], krbové náčiní, krumpáče, kulmy (na ondulování vlasů), lešticí (glazovací) nástroje, lešticí na nehty (elektrické nebo neelektrické -), lící pánve, lisovací nástroje, lopatky sázecí (pro zahradnické práce), lopaty (ruční nářadí), louskáčky na ořechy, lupénkové pily, mačety, manikúrové soupravy, meče, motyčky (na okopávání), motyky, nabírací lžice (ruční nářadí), napínače drátů a kovových pásků (ruční nářadí), nářadí (opasky na -) [držáky], nástroje a nářadí ruční, navlékače jehel, nebozezy (ruční nástroje), vrtáky tesařské, nožnířské zboží, nůžky, nýtovačky (ruční nástroje), oblé sedlíky (ruční nástroje), obloukové pily, obťahovací brousny na kosy, nože, obťahovací řemeny (na břitvy), obušky, očílky, ohýbání trubek (nástroje na -), ostření (nástroje na -), otvíráky konzerv, neelektrické, páky (nářadí), palice (ruční nářadí), pěchovadla (ruční nástroje), perforovačky (ruční nástroje), perličky (kladiva), pilky (ruční nářadí), pilníky (nástroje), pilové listy (části ručních nástrojů), pinzety, pistole ruční na vytlačování tmelu, pistole stříkací (ruční nářadí), pizza (kráječe -) neelektrické, plecí motyčky (ruční nářadí), plečky (ruční nářadí), podkovářské nože na kopyta, pohrabáče, pochvy na šavle, pokosnice [ruční nářadí], policejní obušky, pořízy, postruhovadla (ruční nástroje), postříkovače insekticidní (ruční), pouzdra na břitvy, žiletky, holicí strojky, profilovací nástroje (hoblíky), prořezávače stromů, prostřihovadla (ruční nástroje), průbojníky, přístroje (nože, vidličky a lžice), přístroje postříbené, příkopy (nástroje na kopání -), rámy pro pily, rašple (ruční nástroje), razidla (ruční nářadí), rozmačáče insekticidů, stříkačky, pumpičky, rozprašovače insekticidů (ruční), rozvodky (na pily), ruční nástroje a nářadí, ruční nůžky, ruční pily (rámy na -), ruční zdviháky, rýče, rydla, rýhovací nástroje (rádla), řezačky trubek (ruční nástroje), řezné nástroje (ruční), sbíjecí kladiva, sečné a bodné zbraně, sekače (kovářské), sekače křížové, sekačky, sekery, sekyrky, sochory, soupravy pro pedikúru, srpy, stáčení tekutin (ruční zařízení na -), stahovačky (pro tesaře a bednáře), strojky (mechanické) na stříhání vousů,

strojky na mletí masa (ruční), strojky na stříhání vlasů (elektrické a neelektrické -), svěráky, svěrky (pro tesaře a bednáře), šídla, škrabáky (zahradnické), škrabky (ruční nástroje), špachtle, stěrky (ruční nářadí), šroubováky, štěpařské nástroje, tácky na mince, temovadla, tužlíky, tetování (zařízení pro vytváření tetování), úhelníky (ruční nářadí), upínací pouzdra - sklíčidla (nářadí), vidle, vratidla na závitníky, vrtáčky (ruční nástroje), vrtáky, vyorávače (nářadí), vyražče hřebíků, vyrovnávací zařízení na dráty a kovové pásy (ruční), výstružníky, vytahovačky hřebíků, vytlačovací (gofrovací) nástroje, zahradnické nářadí (ruční), zahradnické nůžky, západky (řezáčky), zápustky (ruční nářadí), zařízení na hubení rostlinných škůdců, zařízení na propíchování ušních boltců, závitnice, závitníky (prodlužovací nástavce pro -), zbraně sečné a bodné, zemědělské nástroje a nářadí (ruční), žabky (nože) zahradnické, žací strojky na trávníky (ruční), žehličky neelektrické, železné nářadí a řezné nástroje (ruční), žiletky, vše v rámci této třídy; (9) přístroje a nástroje vědecké, námořní, geodetické, fotografické, filmové, optické, přístroje pro vážení, měření, signalizaci, kontrolu (inspekci), záchranu a přístroje pro vyučování, přístroje a nástroje pro vedení, přepínání, přeměnu, akumulaci, regulaci nebo řízení elektrického proudu, přístroje pro záznam, převod, redukci zvuku nebo obrazu, magnetické nosiče zvukových záznamů, gramofonové desky, automatické distributory a mechanismy pro přístroje a mince, zapisovací poklady, počítačové stroje, přístroje pro zpracování informací a počítače, hasící přístroje, agregáty nabíjecí pro elektrické baterie, aktinometry, akumulátorové měřiče kyseliny, akumulátorové nádoby, akumulátorové skříně, akumulátory (desky do -), akumulátory elektrické pro vozidla, akustická (zvuková) poplašná zařízení, akustické konektory, vazební členy, propojovací jednotky, akustické membrány, akustické trubice, zvukovody, ampérmetry, amplióny, analyzátoř plynů (přístroje na rozbor plynů), anemometry, větroměry, anodové baterie, anody, antény, antikatody, apertometry (optika), astrofotografické objektivy (čochky), astronomie (přístroje a zařízení pro -), audiovizuální zařízení pro výuku, automatická řízení pro vozidla, automatická zařízení signalizující nízký tlak v pneumatikách, automatické distribuční stroje, rozvaděče automatické, hrací skříně uváděné do chodu vhozením mince, automaty prodejní, automobilové výstražné trojúhelníky, automobily (zapalovače cigaret pro -), autorádia, azbestové oděvy na ochranu proti ohni, azbestové rukavice ochranné, azimut (nástroje na určování -), balóny (meteorologické -), bankomaty, barometry, baterie anodové, baterie do kapesních svítek, baterie na zapalování, benzín (měřidla na -), bezpečnostní pásy, s výjimkou pásů na sedadla aut a sportovní vybavení, bezpečnostní sítě (ochranné), bleskosvody, bleskojistky, blesky (fotografické -), blikáče, světelná signalizace, boje, boje záchrané, plováky, brýle, brýle (pouzdra na -), brýlová skla, brýlové obroučky, buzoly, buzučky, centrální procesorové jednotky (procesory), cívky (elektrické -), cívky (fotografie), cívky elektromagnetické, clony objektivu, clony proti radiaci pro průmyslové účely, cukroměry, cyklotrony, časové spínače (automatické -), s výjimkou pro hodinářství, částice (urychlovače -), čerpadla palivová samoregulační, čipy (integrováné obvody), čističe nosičů zvukových záznamů, článkové přepínače (elektrotechnika), články solární, články, baterie (elektrické -), čluny a lodí požární, čočky optické, čtecí zařízení (zpracování dat), čtecí čárového kódu, dalekohledy, dálkoměry, telemetry, dálkové ovladače, dálkové ovládání průmyslových procesů (elektrické zařízení pro -), dálkové ovládání železničních uzlů (elektrodynamické zařízení pro -), dálkové řízení signalizace (elektrodynamické zařízení pro -), dálkové zapalování (elektrické zařízení pro -), dekompresní komory, demagnetizační zařízení na magnetické pásy, densitometry, destilační přístroje laboratorní, detektory, diagnostické přístroje jiné než k lékařským účelům, diapositivy, diaprojektory, promítací žárovky, difrakční zařízení (mikroskopie), diktafony, disky (magnetické -), disky nahrané (se zvukovými nahrávkami), gramofonové desky, disky optické, disky počítačové, distribuční stroje automatické, rozvaděče automatické, docházkový systém (zařízení pro evidenci docházky), dopravní značky světelné nebo mechanické, dozimetry, dráty (telefonní -), dráty magnetické, dráty ze slitin kovů (pojistkové), držáky (fotografických kazet), dvdpřehrávače, dýchací masky, (filtry pro -), dýchací přístroje, dynamometry, elektrické akumulátory (mřížky, články pro -), elektrické akumulátory pro vozidla, elektrické dráty, elektrické dveřní zvonky, elektrické měniče, elektrické spojky, svorky, konektory, pájky, elektrické vedení, disky kompaktní (audio-video), elektrické zařízení na vábení a ničení hmyzu, elektrické zásuvky (kryty pro -), elektrický oblouk (zařízení na řezání -), elektricky vyhřívané vlasové natáčky, elektrifikované ohrady, elektrolyzéry, elektromagnetické cívky, elektronická pera (vizuální zobrazovací jednotky), elektronické oznamovací tabule, elektronické publikace [s možností stažení], elektronky a svítidla - zářivky (se žhavenou katodou), elektronky zesilovací, epidiascopy, ergometry, etikety elektronické pro zboží, exponované kinofilmy, expozimetry, fakturovací (účtovací) stroje,

faxovací přístroje, film (řezací přístroje na -), filmové kamery, filmy (exponované -), filmy (kreslené -), filtry ultrafialových paprsků pro fotografické účely, fluorescenční štíty, fotoaparáty, fotoelektrické buňky, fotobuňky, fotografické aparáty (speciální pouzdra na -), fotografické snímky - pozitivy (sušičky na -), fotokomory, fotometry, galvanické články, galvanizační přístroje, galvanizéry (zařízení k pokovování), galvanometry, gramofonové jehly (zařízení na výměnu -), gramofonové rameno přenosky, gramofony, hands-free sady pro telefony, heliografické přístroje, helmy (ochranné -) pro sportovní účely, hlásiče elektrické, indikátory, hlasovací zařízení (stroje), hledáčky (fotografické -), přístroje a stroje hloubkoměrné, sonometry, hloubkovací lana (námořnictví), hole požární, hologramy, hovorové trubky, zvukovody (lodní), hrací skříně (pro počítače), hudební automaty, hromosvody, hry (herní zařízení) upravené pro použití s externí obrazovkou nebo monitorem, hubice rozprašovací protipožární, hustoměry, hvězdářské dalekohledy, refraktory, chemické přístroje a zařízení, chrániče (- proti přepětí), chrániče zubů, chromatografické přístroje pro laboratorní účely, chronografy, identifikační karty (magnetické -), identifikační obaly pro elektrické dráty, indikátory elektrické, 'hlásiče, indikátory ztrát elektrické energie, induktry, tlumicí cívky, inklinometry, sklonoměry, svaňoměry, inkubátory pro kultivaci bakterií, integrované obvody, interkomy, zařízení pro vnitřní spojení, inventury (elektrotechnika), ionizační přístroje, ne pro ionizaci vzduchu, jezdecké přílby, jističe, pojistky, kabely (koaxiální -), kabely elektrické, kabely startovací pro motory, kabely z optických vláken, kalibrační kroužky, kalibry, rejsky, kalkulačky, katodové protikorozní přístroje, katody, kazety na sklička pro mikroskopy, kazety pro videohry, kinofilm (exponované), kinofilm (stříhači zařízení na -), klávesnice počítačové, klipsy pro potápěče a plavce (nosní měřiče frekvence), kodéry a dekodéry magnetické, kódované identifikační magnetické náramky, kolektory elektrické, komory dekompresní, komparátory, kompas, komutátory, koncovky (elektrotechnika), kondenzory (optické -), konektory, spojky elektrického vedení, svorky (elektrina), kontaktní čochy, kontaktní čochy (pouzdra na -), kontakty elektrické, kontrola práce (zrcadla pro -), kopírovací zařízení a stroje (fotografické, elektrostatické, termické), korekční čochy (optika), kosmetické přístroje elektrické, kosmografické nástroje, kotvy magnetů (elektrotechnika, kovy - detektory k průmyslovým nebo vojenským účelům, krabice, skřínky na reproduktory, krádež (zabezpečovací zařízení proti-), krejčovské metry, kreslené filmy, krokoměry, kroužky kalibrační, kruhy plovací, krystalové detektory (leštěncové), kryty ochranné proti ohni, kryty pro elektrické zásuvky, retorty, kukátka, měřiče množství, kvašení, fermentace (přístroje na -), kyselinoměry, kyslík (zařízení pro přenos -), laboratorní kelímky, laboratorní nábytek speciální, laboratorní pece, sušárny, laboratoře (speciální oděvy pro -), mlékoměry, lampy do fotokomor, laptoxy (počítače), lasery, ne pro lékařské účely, laterna magica, leštičky na pozitivy pro fotografii, lihoměry, loňony (cvikry, skřípce), magnetická média, magnetické dráty, magnetické karty (kódované -), magnetické nosiče dat, magnetické páskové jednotky pro počítače, magnetické pásky, magnetofony, magnetoskopy, videorekordéry, magnety, majáky, boje světelné, manometry vakuové, manometry, tlakoměry, masky ochranné\*, matematické přístroje, měděný drát, izolovaný, megafony, mechanické značky, mechanismus pro vkládání disků do počítače, mechanismy pro turmikety, membrány (akustické -), membrány pro vědecké účely, měniče elektrické, měřicí přístroje, měřicí přístroje přesné, měřítka, počítadla, počítací strojky, měřicí zařízení (elektrina), měřič kyseliny pro akumulátory, měřiče množství, kvantoměry, měřiče rychlosti, rychloměry, měřiče vzdálenosti, měřičský stůl (pomůcka pro zeměměřiče), měřidla, měřidla na benzín, měřítka posuvná, meteorologické přístroje, metronomy, mikrofony, mikrometrická měřítka, mikrometrické šrouby pro optické přístroje, mikroprocesory, mikroskopy, mikrotomy, minciře, přezmeny, váhy, mincová zařízení (mechanismus pro -), mincovní parkovací automaty, misky (fotografické -), misky odkapávací k použití ve fotolaboratoři, mlhové signály, s výjimkou výbušných, modemy, monitorovací přístroje elektrické, monitory (počítače - hardware), mostové váhy, mřížky pro výrobu štočků, myš (podložky pod -), myši (lokátory), nabíječky akumulátorů, nabíječky pro elektrické baterie, nahrávací hlavy (pásky na čištění -), nákolnice ochranné pro dělníky, námořní hloubkoměry, námořní signalizační zařízení, nástroje preparační (mikroskopie), signální lucerny, návěští, světelná nebo mechanická, navigační přístroje a nástroje, neónové značení, neprůstředné vesty ochranné, nivelační přístroje a nástroje, magnetická média, nosiče dat optické, nosiče zvukových nahrávek, notebooky (počítače), požární schodiště nebo žebříky, obaly identifikační pro elektrické dráty, objektivy, svorky na cívky (elektrické -), obleky ochranné proti úrazům, radiaci a ohni, obrazovky, obroučky cvikrů, obroučky skřípců, obuv ochranná proti nehodám, ozáření a ohni, obvody polygrafické, navigační přístroje (satelitní -), spojovací skřínky

(elektrotechnika), oděvy azbestové na ochranu proti ohni, odkapávací k fotografickým účelům, odměrné sklo, odpory (elektrické -), odrazové nášivky na oděvy (prevence dopravních nehod), odrušovače (elektrotechnika), ohmmetry, ohraďy (elektrifikované -), ohříváče horké vody (regulátory -), ochranná zařízení proti rentgenovému záření, ne pro lékařské účely, ochranné brýle pro sportovní účely, ochranné helmy pro sportovce, ochranné plachty, ochranné prostředky osobní proti nehodám, ochranné rukavice, okuláry (k optickým přístrojům), olovnice, olůvka, opěrky zápeštní pro práci s počítačem, optická vlákna, CD ROM, optické přístroje a nástroje, optické sklo, optické snímače znaků, optické výrobky, orazítkování dopisů (přístroje na kontrolu -), oscilografy, osvětlovací přístroje (stabilizátory pro -), otáčkoměry, otvírače dveří (elektrické -), ozonizátory, ozvučnice reproduktorů, ampliónů, pagery (rádiové -) [zařízení pro rádiové přenášení zpráv], páječky (elektrické -), panely rozvodné, panely signalizační (světelné nebo mechanické -), páskové jednotky magnetické pro počítače, páskové mechaniky, pásky pro zvukové záznamy, pásky plovací, pásky záchranné, pera elektronická (vizuální zobrazovací jednotky), periskopy, pipety, pišťalky signalizační, pišťalky vobražné, planimetry, pláště elektrických kabelů, látana promítací, plomby sondážní, plotry, vynášecí přístroje, plovací kruhy, plovací vesty, plováky, boje, plyn (přístroje na rozbor -, analyzátoxy -), plynoměry, pneumatiky (automatická zařízení signalizující nízký tlak v -), počítací disky, počítací stroje, počítače, počítačové hry (programy -), počítačové paměti, počítačové periferie, počítačové programy [s možností stažení], počítadla, čítače, podložky pod myš, podnosy (laboratorní -), pojistkový drát, pojistky, jističe, pokladny registrační, polarimetry, polovodiče, polygrafické obvody, ponožky elektricky vyhříváné, poplašná zařízení, posuvná měřítka, zařízení na kontrolu frankování, potápěčské masky, potápěčské oděvy, potápěčské přístroje, potápěčské rukavice, potraviny (zařízení pro rozbor -), pouzdra na brýle, pouzdra na cvikry, pouzdra na kontaktní čochy, požární hlásiče, detektory kouře, signalizační zařízení, požární stříkačky automobilové, požární čluny a lodi, požární hole, počítačové tiskárny, pravítka (měřicí nástroje), prevence dopravních nehod (odrazové nášivky na oděvy), procesory (centrální procesorové jednotky), promítací žárovky, propojovací mezipřístroje (počítače), prosvěčovače vajec, protikorozní přístroje katodové, proudové usměrňovače, pružné disky, disky, přehrávače kazet, přehrávače kompaktních disků, překládači přístroje elektronické kapesní, přenosné telefony, přepětové chrániče, přepínač článků, řadič článků (elektrotechnika), přerušovače, dálkové spínače, jističe, přerušovače, vypínače, přesné měřicí přístroje, přesné váhy, analytické váhy, přezmeny, váhy, minciře, přijímače (audio- a video), přístroje a nástroje na měření objemu, přístroje hasící, přístroje na čištění gramofonových desek, přístroje pro nahrávání zvuku, přístroje pro reprodukci zvuku, přístroje pro rozbor vzduchu, přístroje telefonní, publikace (elektronické -) [s možností stažení], pyrometry, pytle (větrné -) [indikátory směru větru], radary, rádia, radiologické přístroje pro průmyslové účely, radiotelefonní zařízení, radiotelegrafická zařízení, rádiové pagery [zařízení pro rádiové přenášení zpráv], rámečky na diapozitivy, rameno přenosky (gramofonové -), rámovací přístroje na diapozitivy, rastry pro výrobu štočků, refraktometry, regulátory elektrické, reostaty, stmívače (elektrické), regulátory tepelné, rentgenové přístroje a zařízení, ne pro lékařské účely, reostaty, reproduktory, amplióny, respirátory na filtraci vzduchu, retorty, křivule, rentgenové snímky ne pro lékařské účely, regulátory napětí pro vozidla, rozbor potravin (přístroje pro -), rozhlasové přijímače do vozidel, rozvaděče automatické, automatické distribuční stroje, rozvodné panely (elektrina), rozvodné pupty (elektrina), rozvodné skříně, spínací skříně, rtuťové vodováhy, rukavice (ochranné -), rychloměry (fotografie), rychloměry (lodní měřicí přístroje rychlosti), řetězy zeměměřičské, řetízky k cvikrům, řetízky ke skřípcům, řezací přístroje na filmy, řídicí, kontrolní panely, řízení automatická pro vozidla, sady (hands-free) pro telefony, salinometry, samoregulační palivová čerpadla, satelitní navigační přístroje, satelity pro vědecké účely, sčítací stroje, sextanty, sférometry, signalizační boje, signalizační panely (světelné nebo mechanické-), signalizační zařízení námořní, signalizační zařízení v případě požáru, signalizační zvonky (elektrické -), signalizační zvonky, značkovací, signální lucerny, signály (vysílače elektronických -), signály, s výjimkou výbušných, (mlhové -), simulátory řízení a ovládání vozidel, sirény, sklo (kalibrované výrobky ze -), sklo pokryté elektrickými vodiči, skřínky, skříňové rozvaděče (elektrina), sledovací přístroje, slitiny kovů (pojistkové dráty ze -), sluchátka (telefonní -), sluneční brýle, snímáči hroty, jehly gramofonové, snímáči zařízení pro vlákna, snímáče obrazu, snímáče znaků (optické), ultrazvukové lokátory, sondážní plomby, sondy pro vědecké účely, hloubkoměry, speciální oděvy pro laboratoře, speciální pouzdra na fotografické aparáty, spektrografy, spektroskopy, spínače, konektory, spojky, svorkovnice (elektrotechnika), spouště uzávěrek (fotografie jako obor), stabilizátory pro osvětlovací přístroje, stativy na fotoaparáty, stereo soupravy (osobní -), stereoskopické

přístroje, stínítka (clony) proti oslnění, stmívače, reostaty (elektrické), stojanový kruh, stožary pro bezdrátové telegrafy, stroje na počítání a třídění peněz, stroje účtovací, stříhačí zařízení na stříhání filmů, sulfítmometry, sušičky na fotografie, svářecí elektrody, svářecí přístroje (elektrické -), svářečky obalů z plastických hmot (elektrické -), svářečské přílby, sváření elektrickým obloukem (zařízení na -), světelná signalizace, blikáče, světelná ukazovátka [elektronická], majáky, svorkovnice, svorky na cívky, objímky (elektrické -), konektory elektrické, špunty do uší, štíty (ochranné obličejové -), štíty fluorescenční, , tampóny do uší pro potápěče, telefonní dráty, telefonní mikrofony, telefonní přístroje, telefonní sluchátka, telefonny (přenosné -), telefotografická zařízení, zařízení pro obrazovou telegrafii, telegrafní dráty, telegrafy (přístroje), telemetry, dálkoměry, teleskopy, teleskopy pro střelné zbraně, teletypy, dálnopisné přístroje, televizní přístroje, teodolity, tepelné regulátory, teploměry, s výjimkou lékařských teploměrů, termostaty, , těsnící kotoučky, membrány, plátky (silikonové), textové procesory, , tlačítka ke zvonkům, tlak v automobilových pneumatikách (automatické indikátory nízkého -), tlakoměry, manometry, zařízení na měření tlaku, tachometry pro vozidla, tlumivky (elektřina), indukční, cívky indukční (impedance), totalizátory, transformátory (elektrotechnika), tranzistory (elektronika), trasírky, výtčky, nivelační tyče, trojnožky nebo stativy pro fotografické přístroje a kamery, trubičky kapilární, kapiláry, turnikety (automatické -), tvárnice vedení (na kabely), účtovací stroje, úhломěry, proktometry (měřicí přístroje), ukazatele výšky hladiny vody, ukazovátka (světelná -) [elektronická], uzávěrky - spouště (fotografie jako obor), prezmeny, přístroje a nástroje na vážení, variometry, vedení elektrické, elektroinstalace potrubí, vesty neprůstřelné ochranné, vesty plovací, větroměry, anemometry, videokamery, magnetoskopy, videotelefony, virgule, proutky pro proutkaře, viskozimetry, vlákna (identifikační -) pro elektrické dráty, vlhkoměry, hygrometry, vlnoměry, vodící šablony, přípravky (nástroje na měření), vodiče (elektrické -), vodiče ve tvaru vláken, vodoměry, vodováhy, libely (přístroje pro určování horizontu), vodoznaky, voltmetry, vozidla (navigační přístroje pro -) [palubní počítače], vozidla (regulátory napětí pro -), vozidla (tachometry pro -), výbojky, elektrické, s výjimkou výbojek na osvětlení, výdejní stojany pro čerpací stanice, vynášecí přístroj, kreslička, vypínače, přerušovače, vysílací zařízení, vysokofrekvenční přístroje, výstražné píšťalky, výstražné zvukové znamení v mlze (nevýbušné), výškoměry, výtahy (zařízení pro ovládání -), vyučovací stroje, vzduchoměry, zábavní přístroje upravené pro použití s externí obrazovkou nebo monitorem, zabezpečovací zařízení proti krádeži, záchranné přístroje a vybavení, alidády, zaměřovací dalekohledy, teleskopy pro střelné zbraně, zámky (elektrické -), zapalovače cigaret do automobilů, zapalování (baterie na -), zápisník elektronický, zářivky - svítidla a elektronky (se žhavenou katodou), zařízení ke zpracování dat, zařízení mincová (mechanismy pro -), zařízení na měření tlaku, zařízení na přenášení zvuku, zařízení na záznam vzdálenosti, zařízení pro ovládání výtahů, zařízení radiotelegrafická, zástrčky, zásuvky a ostatní elektrické spojky, závaží, zavírače dveří elektrické, závitníkové kalibry, záznamníky telefonní, zdvíže - zařízení pro ovládání, zeměměřičské přístroje a nástroje, zesilovače, zkoušení materiálu (stroje a zařízení na -), zkumavky, zkušební přístroje, ne pro lékařské účely, značkovače (křejčovské pomůcky), značky dopravní světelné nebo mechanické, zrcadla (optika), zuby (chrániče -), zvětšovací přístroje (fotografie jako obor), zvětšovací skla, lupy, zvonky (poplašné zařízení), zvonky dveří elektrické, zvonky signalizační, zvuk (přístroje pro nahrávání -), zvuk (přístroje pro reprodukci -), přehrávače, zvuk (zařízení na přenášení -), zvukové výstražné znamení v mlze (nevýbušné), zvukové záznamy (pásky se -), zvukovody, akustické trubice, žárovky pro fotoblesk, žárovky promítací, žehličky elektrické, vše v rámci této třídy; (11) přístroje pro osvětlení, topení, výrobu páry, pro vaření, přístroje chladicí, pro sušení, ventilaci, rozvod vody a sanitární zařízení, acetylenové generátory, acetylenové hořáky, kahany, acetylenové reflektory (světlotometry), akumulátory (parní -), akumulátory tepelné, akvária (svítidla pro -), akvarijní (přístroje na vytápění), akvarijní (přístroje pro čištění), Auerův hořák, autoklávy (elektrické nízkotlakové -), automobilové reflektory, baňky (lampové -), baterky, benzínové hořáky, bezpečnostní lampy, bezpečnostní zařízení pro vodovodní nebo plynové zařízení a potrubí, bidety, bojler (kotle), s výjimkou bojlerů (kotlů) jako součástí strojů, cylindry (lampové -), cylindry do svítidel, cylindry skleněné, čerpací pumpy (tepelné), čísla domovní (světelná), čisté komory (sanitární zařízení), čistící lampy vzduchu od bakterií (germicidní), čistírný odpadních vod, dehydratace potravin (přístroje pro -), destiláční zařízení, dezinfekční hořáky, dezinfekční kontejner pro toalety, difuzéry světla - rozptylovače, dmychadlo komínové, ventilátor, držáky pro plynové hořáky, dřezy, důlní lampy (baňské), elektrické kávovary - filtrační, elektrické lampy, elektrické vyhřívací přikrývky, ne pro lékařské účely, elektricky vyhřívané podušky, koberečky, filtry (části zařízení pro průmysl nebo domácnost), fontány, elektrické (fritovací hrnce), generátory (plynové -),

generátory parní, s výjimkou generátorů jako součástí strojů, hořáky, hořčíková vlákna k osvětlení, hubice protiostríkovací, hydranty, chladicí přístroje a zařízení, chlorování bazénů (přístroje pro -), chromatografické přístroje (pro průmyslové účely), inhalační přístroje, s výjimkou přístrojů pro lékařské účely, instalační materiál pro vany, ionizátory (na čištění vzduchu -), jízdní kola - světla, jogurtovače elektrické, kabiny (sprchovací -), kamna, pece, kapesní ohřivače, kapesní svítlny, kávovary (elektrické filtrační -), kávové filtry elektrické, klimatizační filtry, klimatizační zařízení, kohoutky a kohouty pro potrubí, kolektory solární, komínové dmychadlo, ventilátor, komínové roury, kouřovody, komory (čisté -) [sanitární zařízení], kondenzátory (plynové -), s výjimkou kondenzátorů jako součástí strojů, kontejnery proplachovací, konvice (elektrické -), kotle (výhřevné -), kotlové trouby do vytápěcích zařízení, koupel (ohřivače pro -), koupele parní (přenosné kabiny pro -), koupelnové armatury, koupelnové obklady, kovové konstrukce pro pece a trouby, krby, kryty pro svítidla, křesadlové zapalovače pro vznícení plynu, kuchyňská odsávací zařízení, kuchyňské potřeby, elektrické, hořák, laboratorní lampy, lampióny, lampy (plynové -), lampy bezpečnostní, lampy do projektoru, lampy na kadeření vlasů, lampy olejové, lampy pouliční pro směrové signály (směrovky), lávové kameny pro použití v zahradních grilech, lázeňské vany, led (stroje a zařízení na výrobu -), ledničky, letadla (osvětlovací zařízení -), lucerny, lustry, mikrovlnné trouby pro průmyslové účely, mrazicí přístroje a zařízení, mycí dřezy, nádoby (chladicí -), nádrže expanzní pro ústřední topení, nakladače pro pece, napájecí zařízení k vytápěcím a teplárenským kotlům, napařovací přístroje pro kosmetické účely, objímky na svítidla, obklady, vyzdívkou koupelnové, obloukové lampy, obložení tvarované pro kamna, odlučovač popílku (automatické dopravníky), odmrzovače automobilů, odpařovače, odsávací zařízení, odstraňování zápachu (prostředky na), s výjimkou prostředků pro osobní potřebu, ohřev teplé vody (zařízení na -), ohřivače do lůžek, ohřivače lepidla a klišu, ohřivače na nohy, nánožníky (elektrické i neelektrické -) ohřivače talířů, ohřivače vody pro koupele, ohřivače vzduchu (opakovaný ohřivač vzduchu), ohřivač, oleje (přístroje na čištění -), olejové hořáky, opékací přístroje - grily, opékače chleba, oplatková forma elektrická (livanečník na pečení oplatek -elektrický), oslnění (zařízení pro automobily proti -), osvětlovací přístroje a zařízení, osvětlovací trubice, osvětlovací zařízení pro vzdušné dopravní prostředky, opájecí (letovací) lampy, parní akumulátory, parní generátory, s výjimkou generátorů jako součástí strojů, pasterizační přístroje (zařízení na pasterizaci), pece (chladicí vany pro -), pečicí trouby, pisoáry, plyn (regulační a bezpečnostní zařízení pro přístroje na -), plynové bojler (kotle), plynové generátory, plynové hořáky, plynové hořáky (držáky na -), plynové potrubí (regulační a bezpečnostní příslušenství k -), plynové zapalovače, podložka (elektricky vyhřívaná), s výjimkou podložek pro lékařské účely, polymerizační zařízení, ponorné ohřivače, popelníky pro pece, potápěčské reflektory potrubí (části hygienických zařízení), potrubí jako části hygienických instalací, potrubní kohouty, prádelní kotle, pražičí stroje, pražiče kávy, , pražiče na ovoce, proplachovací kontejnery, přenosné pisoáry, plyn (regulační a bezpečnostní zařízení na chlazení vzduchu, radiátorové uzávěry, radiátory (elektrické -), radiátory ústředního topení, rámy kovové pro pece a trouby, reflektory (automobilové -), reflektory (světlotometry) acetylenové, regenerátory tepla, regulačně-bezpečnostní přidávna zařízení pro plynová zařízení, regulačně-bezpečnostní zařízení pro plynová potrubí regulačně-bezpečnostní zařízení pro vodovodní zařízení, regulační ventily pro kontrolu hladiny v nádržích, regulátory [topení], regulátory pro vodní nebo plynové zařízení a potrubí, roštnice, roštnice - topeniště, rošty do pecí, rošty na opékání masa, rozmrazovací zařízení pro vozidla, rozmrazovače skel vozidel (ohřivače -), rozptylovače světla (difuzéry), rožen (bodec), řetězy barevných žárovek (dekorativní -), sauna (zařízení pro -), lázeňské vybavení (teploměrné lázně), sedátka (záchodová -), signalizační světlo, skrubr (pračky plynu), skříně pro lednice, slad (pražičí stroje na -), směrová světla pro automobily, směrové žárovky pro vozidla, směšovací (pákové) baterie pro vodovodní potrubí, solária (přístroje k opalování), solární kolektory, solární pece, spalovny, spalovací pece, spirály, jako součástí destiláčních, ohřivacích a ochlazovacích zařízení, splachovací zařízení, sporáky do kuchyní, spojiče paliva, sprchovací kouty, sprchy, sterilizace (jednoúčelové vaky pro -), sterilizátory, stínidla na lampy, stojany násypné pro vypalovací pece sanitární (toaletní) přístroje a zařízení, stolní vařiče, stroje a přístroje na čištění vzduchu, stroje na pečení chleba, stropní světla, sušiče (vzduchové -), sušiče na vlasy, sušičky (přístroje a zařízení na -), sušičky prádla elektrické, sušičky vzduchu, světelná domovní čísla, světelné koule, baňky, světelné lampy, světelné reflektory (světla), světelné vybavení automobilů proti oslnění, světla (elektrická -) na vánoční stromky, světla pro auta, světla pro dopravní prostředky, světla pro jízdní kola, světlotometry pro vozidla, světlotometry, reflektory, svítidla pro jízdní kola, šachty, trubky (vyzařovací) (ropný průmysl), šamot (příslušenství pro trouby) šetřiče paliva, tabákové pražiče, tepelná čerpadla (pumpy), tepelné



akumulátory, tepelné regenerátory, teplovodní vytápěcí zařízení, teplovzdušná zařízení, teplovzdušné trouby, termostatické ventily (části topných zařízení), těsnění (vodovodní -), (těsnící kroužky), tlakové hrnce (elektrické -), tlakové vodní zásobníky toaletní (záchodové) mísy, toalety (záchody splachovací), topení (vytápěcí tělesa pro automobily), topení, teplovodní topeniště pecí, topná tělíska pro žehličky, topná zařízení pro topení tuhými, tekutými nebo plynovými palivy, topné články, toustovače, trouby (tvarovky pro -), trouby mikrovlnné, trouby, s výjimkou trub pro experimentální účely, trubky pro vytápěcí kotle, truhlíky na popel (pecové -) tryska (protiostřikovací kohoutek), tvarované obložení pro pece, tvarované plechy pro pece, tvarovky pro trouby, uhlík do obloukové lampy, umyvadla, umývárny (zařízení pro sušení rukou - sušiče), uzávěry radiátorové, vánoční světla na stromky, vanové příslušenství (armatury), vanové zařízení, vany pro sedací koupele, varné plotýnky, varné přístroje a zařízení, vařič stolní, ventilační zařízení pro laboratoře (digestoř), ventilátory, ventilátory (jako součásti větracích zařízení), ventilátory elektrické pro osobní potřebu, ventily (regulační) na regulaci hladiny v nádržích, ventily termostatické (části topných zařízení), ventily vzduchové pro pamí vytápěcí tělesa, větrací zařízení, víření vody (přístroje pro -), vitríny (chladicí) (výkladní skříně), vlákna (elektrická vyhřívací), vlákna do elektrických lamp, vlákna k osvětlení - hořčíková, vlasové sušiče, voda (ohříváče -), voda (přístroje a zařízení na změkčování -), voda (zařízení na filtrování -), voda (zařízení na úpravu -), voda (zařízení pro přívod), vodní (sterilizátory -), vodní nebo plynová zařízení a potrubí (bezpečnostní příslušenství pro -), vodovodní potrubní zařízení, vodovodní těsnění (těsnící kroužky), vozidla (klimatizační zařízení -), vozidla (ohřívací zařízení pro rozmrazování skel -), vozidla (osvětlovací zařízení pro -), vozidla (zařízení pro - proti oslnění), výhně (přenosné -), výhřevné desky (pláty), výhřevné kotle, vyhřívací zařízení pro rozmrazování oken vozidel, výměníky tepla, s výjimkou výměníků jako součástí strojů, vysoušecí zařízení, vytápěcí tělesa (topení) pro automobily, vytápěcí zařízení, vyhřívací zařízení, vyzarovací šachty pro použití v ropných rafinériích, vzduch (ohříváče -), zahradní grily (lávové kameny pro použití v -), záchodová sedátka, záchody (přenosné -), záchody splachovací, zachycovač popílku, zapalovače, zapalovače plynu, zářivky pro osvětlení, zařízení (příváděči) k vytápěcím a topným kotlům, zařízení a stroje na čištění a úpravu vody, zařízení na dezinfekci, zařízení na dodávku vody (zásobníky vody), zařízení na chlazení nápojů, zařízení na odsolování mořské vody, zařízení na odvádění kouře a par, zařízení na osvěžení vzduchu, zařízení na otáčení rožněm, zařízení na sušení rukou pro umývárny, zařízení na úpravu vody, zařízení pro klimatizaci, zařízení vodovodní, zavlažovací zařízení, automatické, změkčování vody (zařízení na -), zvlhčovače vzduchu na radiátory ústředního topení, žárovky, žhavicí vlákna (výhřevná);(14) vzácné kovy a jejich slitiny a výrobky z těchto látek nebo postříbeného nebo pozlaceného kovu, nejsou-li uvedeny v jiných třídách, klenoty, bižuterie, drahokamy, hodinářské potřeby a chronometrické přístroje, acháty, amulety (šperky), brože (šperky), budíky, busty z drahých kovů, ciferníky [hodinářství], časoměry nástroje na měření času), drahé kameny, diamanty, drahé kovy (slitiny z -), gagát jako surovina nebo polotovar, hodinářské kotvičky, hodinky (sklíčka do -), hodinové ručičky, hodinové skříňky, hodiny, hodiny atomové, hodiny elektrické, hodiny kontrolní (píhací), hodiny sluneční, chronografy (hodinky), chronometry, chronoskopy (přístroje na měření krátkých časových úseků), ingoty z drahých kovů, kazety na šperky, klenoty, klíčenky (bižuterie), kravaty (jehlice do -), kravaty (spony do -), kyvadla (hodinářská -), manžetové knoflíky, medaile, medailony (šperky), měděné žetony, náhrdelníky, náramkové hodinky, náramky (šperky), náušnice, nitě z drahých kovů, obuv (ozdoby na -) z drahých kovů, odznaky z drahých kovů, olivín (drahý kámen), ozdoby (šperky), ozdoby na klobouky z drahých kovů, ozdoby ze stříbra, pásy k náramkovým hodinkám, pera (hodinová -), perly (klenoty), perly z ambroidu, platina (kov), polodrahokamy, pouzdra na hodiny a hodinky, prsteny, přívěsky (šperky), rhodium, ruthenium, řetízky (šperky), řetízky k hodinkám, schránky na hodiny, schránky z drahých kovů, sklo bižuterií k napodobení drahých kamenů (štras), slitiny drahých kovů, slonovina (ozdoby z -), spinely (drahé kameny), strojky hodinové, stříbro surové nebo tepané, špendlíky (šperky), šperky vzorované metodou "cloisonné" [vzorování emailové keramiky pomocí kovových proužků], šperky z jantaru, umělecká díla z drahých kovů, vlákno stříbrné, zlato surové; (15) akordeony, bambusové flétny, bandoneóny, basy (hudební nástroje), brumle (hudební nástroje), bubínky (hudební nástroje), citery, činely, dirigentské taktovky, dudy, dusítka na hudební nástroje, flašinet, flétny, gongy, harfy, harmonia, harmoniky, hoboje, housle, hubičky dechových nástrojů, hudební nástroje, hudební nástroje (nožní pedály pro -), hudební nástroje elektronické, hudební nástroje strunné, hudební skříně, hudební syntezátory, huqin [čínské housle], jazýčky (na dechových nástrojích), kastaněty, klapky na hudební nástroje, klarinet, klávesy pro hudební nástroje, klavíry, klobouky čínské (čínská zvonkohra),

kobylky hudebních nástrojů, kolíky pro hudební nástroje, kolovrátky (flašinet) kontrabasy, kornety (hudební nástroje), kotle (hudební nástroje), kůže na bubny, kytary, ladící klíče, ladičky, liry mandoliny, mechanické klavíry (regulátory intenzity pro -), měchy do hudebních nástrojů, nátrubky na hudební nástroje, náustky na hudební nástroje, okariny, otáčecí zařízení na noty, paličky bubenické, pedály nožní pro hudební nástroje, pípa [čínské kytary], pišťaly varhan, podbradky na housle, pouzdra na hudební nástroje, pruty smyčců, regulátory intenzity pro mechanické klavíry, rohy [hudební nástroje], ruční zvonky [hudební nástroj], sheng [čínské hudební dechové nástroje], smyčce, stojany na tympány, stojany pro hudební nástroje, struny pro hudební nástroje, střevo pro struny na hudební nástroje, suona [čínské trumpety], syntezátory (hudební -), taktovky (dirigentské -), tamburíny, tamtamy triangly (hudební nástroje), trombóny, trsátka, trubky (hudební nástroje), trumpety, tympány, válečky perforované hudební, válečky pro mechanické klavíry, varhany, violy, xylofony, zvonkohry (hudební nástroje), žabky smyčců, žině na smyčce; (16) papír, lepenka a výrobky z těchto materiálů, které nejsou zařazeny do jiných tříd, tiskárenské výrobky, potřeby pro knižní vazby, fotografie, papírenské zboží, lepidla pro papírenství nebo domácnost, materiál pro umělce, štetce, psací stroje a kancelářské potřeby (vyjímaje nábytek), učební a vyučovací pomůcky s výjimkou přístrojů, plastické obaly (nezařazené do jiných tříd), tiskařské typy, štočky, adresy (strojky pro tištění -), akvarely, alba, architektonické makety, archy papíru, aritmetické tabulky, atlasy, balicí papír, barvicí pásy do psacích strojů, barvy (pouzdra s -) (školní pomůcky), blahopřání, blány (přilnavé natahovací -) na paletizaci (z umělých hmot), blány (rozmnožovací -), bloky (papírnické výrobky), brožury, bryndáčky (papírové -), břídlíkové tabulky, bublinové obaly (z umělých hmot), celofán (celulózové fólie) na balení, čínská tuš, číslice (tiskařské typy), číslovačky, dávkovače lepící pásy (kancelářské potřeby), děrovačky (kancelářské potřeby) desky (papírnické výrobky), desky (psací -) s klipsem (na přidržování papíru), desky na dokumenty (šanon, pořadače), desky rytecké, dětské plenky z papíru nebo buničiny (jednorázové), dopisní papír, držáky na psací potřeby, etiketovací přístroje ruční, etikety, kromě textilních, figurky (sošky) z papírové hmoty, filtrační papír, filtry kávové (papírové -), fólie hliníková na balení potravin, fólie viskózové na balení, fólie z umělých hmot na balení, formuláře, formy na modelovací hlíny (umělecké materiály), fotografie, přístroje na lepení fotografií, galvanotypy (polygrafie), globusy (zemské -), grafické reprodukcce, grafiky, gumičky (kancelářské potřeby), gummy na mazání, hektografy, hlína modelovací, hmota papírová (papírmaše), houbičky navlhčovací (kancelářské potřeby), hroty psacích per, hřebeny mramorovací (potřeby pro umělce), chrániče prstů (kancelářské potřeby), chromolitografy (polygrafie), inkoustové kameny (zásobníky inkoustu, užívané v čínském umění, kde je smíchán suchý inkoust s vodou), inkousty, jehly na leptání, kalamáře, kalendáře, kameny (litografické -), kamínky k psaní na břídlíci, kancelářské potřeby kromě nábytku, kancelářské sponky, kapesníky (papírové -), kartón (výrobky z -), kartotéční listy, karty, karty a pásy papírové na zaznamenání počítačových programů, karty perforované pro žakárové stroje, katalogy, kelímky papírové na mléčné výrobky, klávesy psacích strojů, knihy, knížky (brožované), knižní zarážky, komiksy, kopírovací zařízení (cyklostyly), tekuté korektory (kancelářské potřeby), kornouty (papírové -), krabice lepenkové nebo papírové krabice na poštu, kreditní karty (přístroje na potisk) neelektrické, krejčovská křída, krejóny (patentní tužky), kružitka, kryty papírové pro květináče, křída na psaní, křída na značení, křivítka, kulíčky do kulíčekových per, laminovačky na dokumenty pro použití v kanceláři, látky pro vázání knih, lepenka, lepící pásy pro kancelářské účely a použití v domácnosti, lepidla pro kancelářské účely nebo pro domácnost, lepty, listky, litografie, makety (architektonické -), malířské stojany, malířské štetce, malířské válečky pro interiéry, manuály, mapy, mašle papírové, materiály na pečetení, mazání (pomůcky na -), mikrovlnné trouby (sáčky pro -), misky na vodové barvy, modelování (materiály na -), napínáčky, násadky na pera, nitě knihařské, noviny, nože na papír (kancelářské potřeby), nožičky k vyškrabávání písma pro kancelářské účely, obálky (papírnické výrobky), obálky (stroje kancelářské na zalepování -), obaly (papírnické výrobky), obaly na lahve lepenkové nebo papírové, obaly na spisy, obaly škrabkové, oběžníky, obrazy, ocelová pera, oděvy (stříhy na -) odpadky (sáčky na -) z papíru nebo umělých hmot, olejotisky, opěradla na ruce pro malíře, ořezávátka na tužky, oznámení (rodinné události) (papírnické výrobky), paginovačky, paletizace (blány z umělých hmot přilnavé natahovací pro -), palety pro malíře, pantografy (kreslicí pomůcky), fezačky na papír (kancelářské potřeby), balicí papír do registračních přístrojů, papír dopisní, papír na vyložení zásuvek [pro prádelníky] (parfémovaný nebo neparfémovaný), papír pergamenový, papír pro elektrokardiogramy, papír pro kopírování, papír pro rentgenogramy, papír sací, papír svítilný, papír toaletní, papír voskovaný, papír Xuan [pro čínskou malbu a kaligrafii], papírová prostírání, papírové archy, papírové

pásky, papírové ubrusy, papírové ubrusy, papírovina, paragony, pásky barvicí do tiskáren k počítačům, pásky doutníkové, pastelky, pasy (pouzdra na -), patrony (malířské -), pauzovací plátno pečete, pečeti oplátky, pečeti vosk, penály, pera (kancelářské potřeby), pera (utěrky na -), pera ocelová, pera plnicí, pergamenový papír, periodika, pérové spony, písma ocelová, plakáty, plány, plátna malířská, plátna pogumovaná (papírnické výrobky), plátno knihařské, plátno kopírovací (pauzovací), podložky (psací -), podložky na stůl papírové, podnosy na rozdělávání a počítání mincí, podušky na razítkování, pohlednice, pomůcky učební, kromě přístrojů, portréty, pořadače (kancelářské potřeby), poštovní známky, potahy tiskařské, kromě textilních, potřeby na psaní, poutače z papíru nebo z lepenky, pouzdra s barvami (školní pomůcky), pouzdra s psacími potřebami (kancelářské potřeby), praporky (papírové -), pravítka, preparáty histologické (učební pomůcky), prkna rýsovací, prospekty, pruhy lepicí pro kancelářské účely nebo použití v domácnosti, průsvitky (papírnické výrobky), příloženky (rýsovací -), příručky, přístroje na potisk kreditních karet [neelektrické], psací potřeby, psací stroje (elektrické i neelektrické), publikace, pytlíky jako obaly (z papíru nebo umělých hmot), rámy sazečské, razítka, rejstříky (seznamy), ročenky, ručníky papírové, růžence, rýsovací nástroje, rytiny, sací papír, samolepky pro domácnost a pro kancelářské účely, sazebnice (polygrafie), sešity, sešivačky (kancelářské potřeby), skicárky, slintáčky (papírové -), sponky kancelářské, spony na pera, stíratka na tabule, stojany na fotografie, stojany na pera a tužky, stojany na razítka, stříhy na šití, šablony (papírnické výrobky), školní potřeby, škrob (obalové materiály ze -), štetce, štitky (papírové nálepky), štočky tiskařské, štočky zinkografické, tabule reklamní z papíru nebo lepenky, tabule školní, tabulky (aritmetické -), tabulky břidlicové, těžitka, tikety, tiskárničky (přenosné -) (kancelářské potřeby), tiskařské lisys, tiskařské potahy, kromě textilních, tiskařské typy (písma a číslice), tiskopisy, tisky (rytiny), tištěné jízdní řády, trojúhelníky (rýsovací -), tuhy do tužek, tužky, účetní knihy, uhly na kreslení, ukazovátka neelektrická, válce do psacích strojů, vázání knih (materiály pro -), vázání knih (přístroje a stroje pro -) (kancelářské potřeby), vinětovací strojky, vlajky (papírové -), vosky modelovací, kromě dentálních, vzorky biologické pro použití v mikroskopii (učební pomůcky), vzory na kopírování, vzory pro výšivky, záložky do knih, zápisníky (notesy), zarážky na knihy, zeměpisné mapy, znaky grafické (pro kopírování), zpěvníky; (18) kůže, imitace kůže a výrobky z těchto materiálů, které nejsou zahrnuty do jiných tříd, kůže ze zvířat, kufrý a zavazadla, deštníky, slunečníky a hole, biče a sedlářské výrobky, aktovky (kožené galanterie), batohy, brašny lovecké, brašny na nářadí (prázdné), brusle (řemínky na -), cepíny, cestovní kufrý, desky na noty, domácí zvířata (oblečky pro -), držadla kufrů, hole se sedátkem, hole turistické, hole vycházkové, chlebníky, jelenice, kromě jelenice na čištění, kabelky, klapy (kožené -), klíčenky (kožené galanterie), kostice na deštníky nebo slunečníky, kostry kabelek, kozinka, kožená lepenka, kožešiny (kůže zvířat), kožešiny (pokrývky z -), krabice kožené nebo z kožené lepenky, kůže (zpracované -), mošny, nábytek (kožené ozdoby na -), nábytek (potahy kožené na -), nákupní tašky, nářadí (brašny na -), neceséry cestovní (kožené galanterie), nitě kožené, obaly na oděvy (cestovní), pásky (kožené -), pásy na nošení závěsné kožené, peněženky, pokrývky pro zvířata, popruhy kožené, popruhy pro nošení kojenců, pytle jako obaly (kožené -), ruksaky, řemínky (kožené -), sáčky jako obaly (kožené -), semiš, kromě semiše na čištění, sítky nákupní, splétané peněženky, sportovní tašky, šňury (kožené), tašky (náprsní -), tašky cestovní, tašky lovecké, tašky na kolečkách, tašky na nošení dětí, tašky plážové, torby lovecké, vše v rámci této třídy; (20) nábytek, zrcadla, rámy, výrobky nejmenované v jiných třídách ze dřeva, korku, rákosu, vrbového proutí, z rohu, kosti, slonoviny, z kostic, želoviny, jantaru, perleti, mořské pěny, náhražky všech těchto materiálů nebo náhražky z plastických hmot, ambroid (desky z -), bambus, bambusové závěsy, barely (nekovové), bečky (nekovové), bedny ze dřeva nebo z umělých hmot, bidla nekovová, boudy pro domácí zvířata, brčka na pití, cívky (dřevěné -) na přízi, hedvábí a nitě, časopisy (stojany na -), části nábytku ze dřeva, čepy (do sudů) nekovové, čísla domovní kromě kovových a svítících, dávkovače ručníků, upevněné, (nekovové), dekační předměty (přenosné), desky k vystavování zboží, desky pod psací stroje, desky skleněné pro zrcadla, deštníky (stojany na -), díla umělecká ze dřeva, vosku, sádry nebo umělých hmot, drápy (zvířecí -), držáky na kartáče, držáky na noviny, držáky na záclony a závěsy, kromě držáků z textilních materiálů, dřevěné rolety, dřezy (snímatelné kryty nebo vložky pro -), dužiny (sudů), dveře (kování na -) nekovové, dveře (závěsy u -) nekovové, nekovové dveřní kliky, dvířka k nábytku, gauče, nekovové háčky na oděvy a na záclony, hadice (navijáky na -), kromě mechanických a kovových, nekovové háky k věšákům, hmoždinky do zdi (nekovové), chodítka dětská, jantar, jelení parohy, věšáky na kabáty (nábytek), (úchytky pro kabely nebo trubky z umělých hmot, kádě (nekovové), kancelářský nábytek, kartáče (držáky na -), kartotéky (nábytek), nekódované karty klíčové z umělých

hmot, kladky z umělých hmot pro rolety, klíče (tabule s háčky na zavěšení -), klobouky (stojany na -), tyče na přidržení schodišťového koberce, kočky (sloupky na drápání pro -), kohoutky pro sudy (nekovové), kolébky, kolečka k nábytku nekovová, kolíčky (nekovové), kolíky stanové (nekovové), komody, kontejnery (nekovové), konzole na záclony a závěsy, koral, korálky (závěsy z -) ozdobné, korek (pásy z -), korozo (olejová palma), kost (z velryb) jako surovina nebo polotovar, koše, košíky (nekovové), kování na dveře (nekovové) kování na okna (nekovové), kování na postele (nekovové), kozy (na položení materiálu), krabice ze dřeva nebo z umělých hmot, krejčovské panny, krejčovské stojany, krmelce, kroužky na záclony, křesla, kukaně, květináče (podstavce na -), květiny (stolky na -), lahve (stojany na -), lahve uzávěry na lahve (nekovové), lastury ústřic, lavičky (nábytek), lehátka skládací, lékárníčky, lenošky, lištové rolety vnitřní (žaluzie), lišty na rámy obrazů, lišty u nábytku z umělých hmot, lůžka (hydrostatická -), kromě lůžek pro léčebné účely, lůžka (vodní -), lůžkoviny (s výjimkou ložního prádla), masáže (stoly na -), matice (nekovové), nekovové matky (ke šroubům), matrace, matrace nafukovací, kromě matrací k léčebným účelům, mořská pěna, mušle, nábytek (nekovové), navijecí cívky na hadice, kromě kovových a mechanických, nože (rukojeti-) (nekovové), nýty (nekovové), obložení nábytku (nekovové), obrazy (rámy na -), obruby ze slámy, obruce na sudy (nekovové), obrusnice (u železnici) (nekovové), háčky na oděvy (nekovové), oděvy (ochranné obaly na -), oděvy (ramínka na -), ohrádky pro děti, opěrky na hlavu (u nábytku), ošatky, ozdoby pohyblivé (ozdoby z umělých hmot pro potraviny, palety (nakládací -) (nekovové), paliva (nádrže nekovové na tekutá -), paravány (nábytek), pásy dřevěné, pásy korkové, pelesti postelí dřevěné, perleť jako surovina nebo polotovar, plástve, počítače (stolky pojízdné pro -) podnožky, podstavce (nosiče) na sudy (nekovové), podstavce na květináče, podstavce pro počítací stroje, podušky, pohovky, police (nábytkové -), polštáře, ponky, postele (kování na -) (nekovové), postele (pelesti -) dřevěné, postele, poštovní schránky, kromě zděných a kovových, poutače ze dřeva nebo z umělých hmot, prádelníky (se zásuvkami), prkénka na krájení a sekání masa, proutěné zboží, přepravky (nekovové), příbormy, psací stoly, psi boudy, pulťky (pro zpěváky), pulty, rákos (jako materiál na splétání), ramínka na oděvy, rámy na vyšívání, ratan, regály, reklamní předměty, rohy (zvířecí -), ruční zrcátka (toaletní zrcátka), rukojeti na nářadí (nekovové), sádky (rybářské -), sedadla (kovová -), sekretáře, servírovací stolky pojízdné, schody (stupně -) (nekovové), schránky ze dřeva nebo z umělých hmot, schůdky pohyblivé pro nastupování cestujících (nekovové), sklo (stříbřené -) (pro výrobu zrcadel), skříňky na hračky, skříňky na jídlo (spížky) (nekovové), skříňky na léky, sláma (obruby ze -), sláma (pletené předměty ze -), slámky (brčka) na pití, slonovina jako surovina nebo polotovar, sofa, soudky (nekovové), státní poznávací značky (nekovové), stojany k vystavování zboží, stojany na časopisy, stojany na střelné zbraně, stoličky, stolky odkládací, stolky pojízdné servírovací, stolky pracovní (školní lavice), stoly, stoly masážní, stoly pracovní, svorky kabelové (nekovové), šoupátka nekovová (kromě šoupátek jako součástí strojů), špalíčky do zdi (nekovové), špalky na krájení a sekání masa (pro řezníky), šrouby s hlavou a maticí (nekovové), štíty (vývěsní -) ze dřeva nebo umělých hmot, těsnící uzávěry (nekovové), truhlářské umělecké výrobky, truhly (nekovové), tyče záclonové, tyčky k rostlinám, úchytky kabelů nebo trubek (z umělých hmot), ulity, úly včelí, úly včelí (voskové plástve pro -), umělecká díla ze dřeva, vosku, sádry nebo umělých hmot, umělecké truhlářské výrobky, ústřice (lastury z -), uzávěry drenážních trubek z umělých hmot, uzávěry lahvové (nekovové), válce k roletám, vějíře, nekovové ventily (kromě ventilů jako součástí strojů), ventily (vodovodní -) z umělých hmot, vitríny (nábytek), vosk (figury z -), vozidla (zámký pro -) (nekovové) vozíky, vycpaná zvířata, zámký, (kromě kovových a elektrických), zástěny ochranné u topenišť pro domácnost, zásuvky, zátky do lahví, závěsy korálkové ozdobné, závory (nekovové), žebříky ze dřeva nebo z umělých hmot, želovina, žerdě (vlajkové), židle, vše v rámci této třídy; (21) pomůcky a nádoby pro domácnost a kuchyň v rámci této třídy, a to hřebeny a mycí houby, kartáče (s výjimkou štetců), materiály pro výrobu kartáčů, čistící potřeby, drátky na čištění parket, sklo surové nebo opracované (s výjimkou stavebního skla), sklo, porcelán a majolika neobsazené v jiných třídách, bonboniéry (ozdobné krabice na cukroví), boxy chladič přenosné s výjimkou elektrických, cedníky pro domácnost, cestovní lahve, cukřenky, čajová nálevka, čajová vajíčka (sítky), čajové servisy, čištění odpadu (zvonky), čutory, dávkovače mýdla, demizony, destičky proti vykypění mléka, drátěnky na použití v kuchyni, drátky na čištění parket, drtiče kuchyňské s výjimkou elektrických, držáky toaletního

papíru, držáky na mýdlo, držáky na svíce, držáky ubrousků, dřezy na praní (škopek), džbánky, džbánky, formičky, tvořítka na pečení, formy kuchyňské, formy na koláče, formy na led, fritézy s výjimkou elektrických, háčky, hadry na čištění, hluboké misky, hmyz (pasti na -), holicí štětky, houbičky na čištění, houby na použití v domácnosti, hmcce, hrnce tlakové s výjimkou elektrických, hrncíkové zboží, hřebeny, hůlky, mrazicí lahve, jehlice, špejle (kovové) na pečení, grilování, kádě, kalíšky na vajíčka, kamenina, karafy, stolní lahve, kartáče dehtovací s dlouhou rukovětí, kartáče elektrické, kartáče na obuv, kartáče na umývání nádobí, kartáčky na nehty, kartáčky na obočí, kartáčky zubní, kastroly, kávovary neelektrické, kávové servisy, kbelíky, količky na prádlo, konvice na čaj, konvice na kávu, ne elektrické, konvice na vaření vody, s výjimkou elektrických, kopyta (napínáky na obuv), korbele, kořenky (souprava -), kosmetické náčiní, koše piknikové (většně nádobí), košíky na chléb (pro použití v domácnosti), košťáče na ochutnávání vína, kotlíky, koule skleněné, krabice na jídlo, přesnídávkou, krabičky na čaj, krabičky na mýdlo, kráječ těsta, konve, kroužky (věšáky a -) na ručníky, kroužky na ubrousky, kufříky toaletní, květináče, labutěnky do puďfenky, lahve, nádoby chladicí, mrazicí, lapače hmyzu, leštiče parket s výjimkou elektrických, likérové soupravy, lisy na česnek [kuchyňské potřeby], lisy na ovoce pro domácnost s výjimkou elektrických, lopatky na dorty, lopatky na pečivo, lžice na boty, lžice na míchání (kuchyňské náčiní), majolika, mandly na žehlení kalhot, máselničky, misky hluboké, misky na ovoce, misky pod svíčky, s výjimkou misek z drahých kovů, misky hygienické na vylučování pro domácí zvířata, misky na zeleninu, misky polévkové, mixéry ruční (šejkry), mixéry s výjimkou elektrických pro použití v domácnosti, mlýnky ruční pro domácnost, mozaiky skleněné s výjimkou mozaik pro použití ve stavebnictví, naběračky kuchyňské, náčiní pro použití v domácnosti, nádobí (jiné než přístroje), nádobí s výjimkou nádobí z drahých kovů, nádoby v domácnosti a v kuchyni, nádoby skleněné, nádoby skleněné opletené, nádoby tepelně izolací (termosky), nálevky, trychtýře, napajedla, napínací rámy na oděvy, napínáky na rukavice, nástroje na čištění, nitě skleněné (ne pro textilní účely), noční nádoby (nočníky), nudle (strojky na výrobu -), odpad bavlněný na čištění, ohřívače neelektrické na kojenecké lahve, okna automobilová (skla pro -) (polotovary), omáčníky, podšálky, opalové sklo, oplátkové formy na pečení s výjimkou elektrických, otvíráky na lahve, pánve na smažení, pánvičky, kastrolky (kameninové -), párátko, pasti na hmyz, pasti na krysy, potkany, pečivo (schránky na -), pepřenko, pěřové oprášovače, plácačky na koberce, plácačky na mouchy, podložky pod horké nádoby, podnosy kromě papírových a určených k prostírání, podnosy pro domácí použití, podpory pro rostliny (aranžování květin), podstavce na žehličky, pohárky z papíru nebo umělých hmot, poháry na ovoce, pohlcovače dýmu pro domácnost, pokladničky s výjimkou kovových, poklapy na nádoby, poklapy na sýr, poklapy pro bytová akvária, polní lahve, polštářky na čištění, popelnic, porcelán, porcelánové čínské bibeloty, potahy na žehličku, potřeby kuchyňské neelektrické, pouzdra na hřebeny, pouzdra na jídelní listek, prádelní sušáky, prachovky, práškové sklo pro dekoraci, prkénka kuchyňská na krájení, prkna žehlicí, překapávače kávy neelektrické, přístroje na odstraňování zápachu pro osobní potřebu, puďfenky, rejžáky, rendlíky na smažení, rozprašovače na parfém, rozstříkovače na zalévání květin a rostlin, rožně pro použití na pečení, rukavice pro domácí použití, sáčky izotermické, sběračky kuchyňské, semiči na čištění, sifonové lahve na výrobu sodové vody, síta pro domácnost, síta pro domácnost, skleněná vlána, jiná než na izolaci, skleněné ampule, nádoby a baňky, skleněné zátky, sklenice na pití, sklo emailované, sklo křišťálové (výrobky z -), sklo malované, sklo obsahující jemné elektrické vodiče, sklo opalinové, sklo opalové, sklo smaltované, slánky, smetáček a lopatka na droby, smetáky, soupravy kuchyňského nádobí, soupravy likérové, stěrky (kuchyňské náčiní), stojánky na odkládání nožů, stojánky na olej, stojánky na olej a ocet, stojánky na párátko, stojánky na vajíčka, stojany na grily, stojany na holicí štětky, stojany na rožně, stojany na žehličky, stolky otočné servírovací, struhadla pro domácnost, stříkačky na zalévání květin a rostlin, sušáky na prádlo, svícný, šálky, šejkry, šlehače kuchyňské s výjimkou elektrických, štětky na čištění záchodů, štíty vývěsní, reklamní z porcelánu nebo skla, tácy (podnosy), talíře, támpóny na čištění, terária do bytu pro pěstování rostlin, těsto (kráječ na -), trychtýře, tyčinky, hůlky jídelní (kuchyňské náčiní), uhláky, utěrky na nábytek, utěrky na úklid, utěrky napuštěné čistícími přípravky na čištění, uzávěry na poklice od hmců, válečky na těsto (pro domácnost), vaničky (dětské, přenosné), vaničky na praní, vaničky pro ptáky, vázy, vodní přístroje na čištění zubů a masáž dásní, voliéry, klece pro ptáky, vykrajovátka na pečivo (kuchyňské náčiní), vykuřovač na vonné látky (-parfém), výlevky, vývrtky, zahradnické rukavice, zařízení chladicí na potraviny pro domácnost, obsahující chladicí směsi (chladicí média), zařízení kropicí, zásobníky na mýdlo a na papírové ručníky, zátky zhášecí svíček, zouváky, žejdlíky na pivo, vše v rámci této třídy; (22) lana, provazy, sítě, síťky, stany, plachty,

plachtoviny, pytle v rámci této třídy, materiál na vycpávky (s výjimkou kaučuku nebo plastických hmot), textilní materiály ze surových vláken, automobily (lana vlečná pro -), balení (provazy, šňůry na -), bavlna surová, bavlněný odpad jako vycpávkový materiál cupanina, česaná vlána, dřevitá vlána, filtrační vata, fletové odpadové hedvábí, hedvábí surové, hedvábí šapové, hobliny dřevěné, juta, kabely s výjimkou kovových, kajčí peří, kapok, kavylová vlákna, kokosová vlákna, konopí (materiál), konopné popruhy, koudel, lahve (slaměné, proutěné obaly na -), lana s výjimkou kovových, látka na vycpávky, len surový, lišty jako části okenních žaluzií, lodní plachty, lůžkoviny (peří do -), lýko, markýzy z textilních materiálů, markýzy ze syntetických materiálů, maskovací sítě, materiály vycpávkové s výjimkou gumových a plastových, motouzy, odpad vlněný, ovčí rouno, papírové provazy, pásy balicí nebo lemovací s výjimkou kovových, pásy na uvazování vinné révy, pásy s výjimkou kovových, pásy na manipulování s nákladem, peří do lůžkovin, peří jako čalounický materiál, peří prachové, piliny, plachtovina na maskování, plachtovina nepromokavá dehtová, plachty lodní, plachty pro plachtění na lyžích, plachty vozové, pletené provazy na zhotovování bičů, pletené zboží (pytle pro praní -), pletivo na sítě, podpěry s výjimkou kovových, na manipulování s nákladem, provázky na věšení obrazů, provazové žebříky, příze na sítě, příze nekovová na použití v zemědělství, pytle na přepravu a uskladnění volně loženého (sypaného) zboží, pytle pro praní pleteného zboží, pytlíky textilní na balení, rafie (lýko z rafiové palmy), ramiová vlákna, rolety ze syntetických materiálů, řemeny nekovové na manipulaci s nákladem, sáčky textilní na balení, sisal, visutá lůžka, síťovina, srst velbloudí (materiál), struny, třísky dřevěné, umělohmotná vlákna pro textilní účely, vazače snopů s výjimkou kovových, vlákna espartová, karbonová na textilní použití, vlákna kokosová, vlákna textilní, vlákna umělohmotná pro textilní účely, vlákna (s výjimkou kovových) na uvazování, vlasy, vlána střížní, vlána surová nebo zpracovaná, vlněná mykaná příze, žaluzie lištové okenní, žebříky (provazové), žině; (24) tkaniny a textilní výrobky, které nejsou uvedeny v jiných třídách, pokrývky ložní, balóny vzdušné (textilie nepropouštějící plyn pro -), barchet, bavlněné látky, textilie, cestovní příkrývky, sparto (textilie), etamín (záclonovina), filtrační materiál (textilní -), fínel (textilie), flauš (tkanina), frýz (hrubá silná vlněná mykaná tkanina), gáza jako tkanina, hedvábí (textilie z -), hedvábné tkaniny pro tištěné vzory kapesníky látkové, kartoun, kartoun tištěný (kaliko), koupelňové textilie, s výjimkou oblečení, krep (textilie), krepon (jemná vlněná tkanina), látky, ložní pokrývky a příkrývky, ložní prádlo, lůžkoviny, manšestry, marabutová textilie (jemná hedvábná látka), matrace (povlaky na -), moleskin (textilie), moskytiéry, nábytek (potahy na -) z textilních materiálů, obuv (textilie pro -), odličovací ubrousky textilní, okenní záclony, pásy textilní pro tisk, plátno, plédy, plst, podložky na stůl pod sklenice, talíře (prostírání), podšívky textilní, podšívky textilní pro klobouky, podšívky textilní pro obuv, pogumované textilie, ne pro papírenské účely, pokrývky ozdobné na polštáře, portiéry (závěsy), potahy na matrace, potahy na nábytek (ze syntetických materiálů), potahy na nábytek z textilních materiálů potahy na poste, potahy ochranné na nábytek, povlaky na nábytek, ze syntetických materiálů, povlaky na sklápěcí kryty toalet, povlaky ochranné na polštáře, prádlo vyšívání, praporeovina (tkanina), prapory, s výjimkou papírových, prostírání anglické, kromě papírového, přehoz vlněný, pytlovina (žiněná tkanina), rajón (umělé viskózní hedvábí), ramie (textilie z -), rukavice (mycí -), samet, síť proti moskytům, síťovina konopná (bytová textilie), spací pytle, sprchové závěsy z textilu nebo umělé hmoty, stolní ubrousky látkové, stolní ubrusy (ne z papíru), sukno na kulečnický (biliardový) stůl, syntetické materiály (náhražkové tkaniny) sypkovina, ševiot (vlněná tkanina), taft, tapety textilní, textilie imitující kůži, textilie netkané, textilie pro boty a obuv, textilie pro koupelny, s výjimkou oděvu, textilie vlněné, textilie ze syntetických materiálů (náhražkové tkaniny), textilie žinylkové, látky bavlněné, tiskařská podložka (textilní), tkaniny elastické, tkaniny konopné, tkaniny lněné, i tkaniny pogumované, ne pro papírenské účely, tkaniny pro čalouníky, tkaniny pro luxusní prádlo, tkaniny přílnavé za tepla, tkaniny s předkresleným vzorem na vyšívání, tkaniny sisalové, tkaniny ze skleněných vláken pro textilní užití ty, atd., ubrusy, s výjimkou papírových, úplet, utěrky, ručníky textilní, utěrky na sklo, vlejčky (ne z papíru), vlnkovina, vlněná textilie, vyšívání prádlo, závěsy textilní nebo plastové zefír (textilie), žerzej (tkaniny), žinky hygienické; (25) obuv, obuv, kloboučnické zboží, bačkory, baret, boa (kožešinové límce), body (spodní prádlo), boty šněrovací, bundy sportovní, čepce jeptišek, čepice, čepice koupací, dětské textilní plenky, dřeváky, fotbalová obuv, gabardénové oděvy, holínky polovysoké, holínky vysoké, chrániče uší (proti chladu, jako pokrývka hlavy), kabátky krátké, kabáty (svrchní-), kalhoty, kamaše, kapesníčky do vrchní kapsy, saka, kapuce, klobouky, količky k fotbalovým kopačkám, kombiné (spodní prádlo), kombinézy (oděvy), konfekce, korzety (prádlo), kostýmy, obleky, košile, košilová sedla, koupací pláště,

kování na obuv, kožešiny (oděvy), kravaty, kšilty (čepice s -), kšilty (sluneční-), legíny, límce, límečky, lyžařská obuv, manžety, masky (na spaní), maškarní kostýmy, nánožníky (ne elektricky vyhřívané), noční kabátky, oblečení, obuv (podpatky pro -), obuv (protiskluzné pomůcky pro -), obuv gymnastická, obuv koupací, obuv plátěná, obuv pláťová, obuv pro fotbal, opasky, pantofle, pásky ke kalhotám, pásky ke kamašim, paty u punčoch, peleríny, plastróny (nevázané kravaty), pláště, pláštěnky, plavky, pletené zboží (stávkové zboží), podešve vnitřní, podpatěnky (vločky do boty pod patu), podpatky, podprsanky, podrážky k obuvi, podrážky vnitřní, podšívky hotové konfekční, (jako části oděvů), podvazkové pásy, podvazky, podvlékačky (dlouhé spodky), pokrývky hlavy, ponožky, potítka, prádlo (spodní), prádlo spodní (proti pocení), protiskluzné pomůcky pro obuv, přezůvky přes boty, psí dečky (nízké kamaše), pulovry, punčocháče (punčochové kalhoty), punčochy, pyžama, ramínka u dámského prádla, rukavice, rukávničky, rybářské vesty, saka, sandály, sáří (oděv indických žen), snímatelné límce, spodničky, sportovní obuv, střevce, sukně, svetry, šály, šátky kolem krku, šaty dámské, šerpy, šle, šněrovací boty, špičky pro obuv, tilka, košilky, trepky, trička, turbany, uniformy, vločky hotové konfekční (jako součást oděvu), výbavička pro novorozence, zástěry, závoje, zimníky, živůtky (krátké kabátky), župany; (26) krajky a výšivky, stuhy a tkaničky, knoflíky, háčky a očka, poutka - galanterie, špendlíky a jehly, umělé květiny, bambule, brože (jako oděvní doplňky), cetky lesklé (ozdoby na oděvy), copy (vlasové), cyklisté (kalhotové svorky pro -), čelenky, čísla startovní, člunky na zhotovování rybářských sítí, dracouny (přymkařské zboží), etikety na prádlo a oděvy, flitry na oděvy, galanterie textilní pro vyšívání, girlandy, gummy do prádla, háčky ke korzetům, háčky ke šněrovačkám, háčky na obuv, háčky pro háčkování, háčky pro vyšívání, hříbky na látání, spravování, jehelníčky, jehelníky, jehlice pletací, jehly knihářské, jehly knihvazácké, jehly látačí, jehly navlékácí, jehly pro stroje na česání vlny, jehly sedlářské, jehly šicí, kaloun na lemování, stuhy rezervní, kanýry, kloboukové ozdoby (ne z drahých kovů), korzetové kostice, krabice na šicí potřeby, krabičky na jehly, kroužky ke šněrovacím dírkám (na obuv), kroužky na oděvy, kufříky na šicí potřeby, květiny umělé, lacetky, lemovky (pro oděvy), lemovky na záclony, lemy elastické na rukávy, náplety elastické na přidržování rukávů, náprstky na šití, nárameníky, našehlovací záplaty na opravu textilu, obruby stehované, očka na oděvy, oděvní šňůrky, oděvy (uzávěry, spony na -), odznaky ozdobné (knoflíky), ovoce umělé, ozdobné jehlice, ozdoby blýskavé (pro oděvy), ozdoby do vlasů, ozdoby stříbrné (výšivky), ozdoby zlaté (výšivky), pajetky, paruky, pásky samozáchytné (výrobky galanterie), pásky služební na rukávy, paspulky, patentky, peří (oděvní doplňky), pikoty (zoubky krajky), podvazkové spony, poklapy textilní na čajové konvice nebo kalíšky s vajíčky polštářky na jehly, polštářky na špendlíky, porta, přymky, přezky (oděvní doplňky), příčesky z vlasů, rozety (textilní galanterie), schránky na šicí potřeby, sítky do vlasů, sponky do vlasů, spony, startovní čísla, stehované obruby, stroje na česání vlny (jehly pro-), střapce (přymkařské zboží), šněrovací jehly, šněrovadlo do bot, šňůrky do oděvů, šňůry pletené, šňůry pro oděvy, špendlíky (výjma šperků), tkaničky do bot, třísné, třípytky slídové (flitry), tupé (částečná paruka), umělé větve, umělé vlasy, umělé falešné vousy, vázačky místo kravaty, vlákna kovová postříbřená nebo pozlacená k vyšívání a pro přymkařství, vlásenky, vlasové spony ozdobné, vlasy (stužky do -), vlněné tkanice, volány (krajkovina), zipy, žínylka (přymkařské zboží); (27) koberec, rohožky, rohože, linoleum a jiné obklady podlah, tapety na stěny nikoliv textilní, koberečky, krytina podlahová vinylová, plátno voskované (linoleum), podlahové krytiny, podložky pod koberec, protiskluzné rohože, předložky koupelňové (rohožky), rohože rákosové, rohože z tkaného lana pro lyžařské svahy, rohožky u dveří (nekovové), tělocvičné žiněnky, umělé trávníky; (28) hry, hračky, potřeby pro gymnastiku a sport, které nejsou uvedeny v jiných třídách, vánoční ozdoby, autička (rádiem řízená - na hraní), automobilové modely zmenšené, balónky na hraní, baseballové rukavice, bazény plavecké (potřeby pro hru), biliardové (kulečnickové) koule, mantinely, biliardové (kulečnickové) stoly, biliardové špičky (na tága), boby, boty na bruslení s upevňujícími bruslemi, bowling (zařízení a náčiní na -), boxerské rukavice, brusle (in-line -), brusle lední, bublifuk, cvičební prkna, cvičné pytle, činky, dáma (stolní hra), disky (sportovní nářadí), divadelní masky, domino (stolní hra), draci létající, duše hracího míče, elektronické terče, flerety pro šerm, fotbal (stoly pro stolní-), golfové hole, golfové rukavice, golfové vaky na kolečkách nebo bez koleček, gymnastické zařízení, háčky na ryby, hokejky, holenní chrániče (sportovní zboží), holubi asfaltovní (zařízení na vypouštění terčů v podobě -), holubi hliněné (terče), horolezecká výstroj, houpačky, hra v kostky, hra v šachy, hrací karty, hrací kuličky, hračky plyšové, hračky pohyblivé, hračky pro domácí zvířata, hráčské páčky (sportovní náčiní), hrany lyží, hry společenské, hry stolní, hůlky pro mažoretky, chrániče kolen - nákolenníky (sportovní potřeby), chrániče na lokty (jako sportovní potřeby), chřestítka, jízdní kola nehybná určená pro trénink, káča,

kaleidoskopy, kanadské žertíky (atrapy), kapsle do kapslových pistolí (hračky), kapsle třaskavé (pyrotechnika) jako hračky, karnevalové masky, kesery (rybářské sítě určené pro rychlé přenášení ulovených ryb), kluzáky závěsné (rogalla), kola rulety, koloběžky, koně houpačí, kostky stavebnicové (hračky), kotiliony (plesové ozdoby), koule hrací, kouzelnické potřeby, kroužky (hra, při které se kroužky házejí na kolíky), kryty na lyže, křída na biliardová tága, křídla padáková, kůže tulení (obaly na lyžařské skluznice proti klouzání), kuželky, lahve sací pro panenky, loutky, lovecké vábníčky, lukostřelecké náčiní, lyžařské vázání, lyžařské vosky, lyže, lyže vodní, mah-jong (hra společenská čalů, káča podobná dominu), malé plachetnice, maňásci (prstová loutka), markéry kulečnickové (tabulky na zaznamenávání stavu hry), maskovací clony (sportovní vybavení), medvídci plyšovi, míče hrací, míčky badmintonové, míčky na hraní, můstky odrazové (sportovní nářadí), náčiní rybářské, nástroje na úpravu drnů pro golf, nástroje na úpravu golfových značek, navijáky na draky, návnady pro lov a rybolov, obuv bruslařská s upevňujícími bruslemi, ozdoby na vánoční stroměčky (s výjimkou osvětlení a cukrovinek), pachové návnady pro lov a rybaření, náboje pro pistole na paintball (sportovní nářadí), pistole (hračky), paintball (sportovní nářadí), pálkařské rukavice na kriket nebo baseball (herní potřeby), panenky, panenky (domečky pro -), panenky (postýlky pro -), panenky (šatičky pro -), paragliding (padáková křídla), pistole (hračky), pistolky (hračky), plachetnice malé, potápěčské ploutve, plováky pro rybáře, podoběráky pro rybáře, podkovy koňské na hraní, pohárky na hrací kostky, posilovací stroje, pruty rybářské, pryskyřice pro atlety, přístroje pro tělesná cvičení, puky hokejové, pušky harpunovací (jako sportovní potřeby), puzzles, pytle s kriketovými potřebami, rakety s pružným výpletem (sportovní náčiní), rozbušky (pyrotechnika) jako hračky, roznětky (zábavná pyrotechnika) jako hračky, rukavice (pro sportovní hry), rukavice boxerské, rukavice pro pálkaře na kriket nebo baseball (herní potřeby), rukavice pro šermíře, ruleta (kola pro -), sáňky (sportovní potřeby), sedule (materiál na rybářské vlasce), sílice válků, sítě (sportovní potřeby), sítě na motýly, skateboards, skluzavky (hry), sněhové koule, sněžnice, sníž umělé na vánoční stroměčky, splávky (rybářská výstroj), sportovní suspenzory pro muže (sportovní vybavení), startovací bloky (pro sporty), stavebnice (hračky), stěrky na lyže, stěžně pro malé plachetnice, stojany na vánoční stroměčky, stolní tenis (stoly na -), stroměčky vánoční umělé, strunové výplety raket, střely do praku (sportovní nářadí), surfovací lyže, surfovací prkna, šachovnice, šachy, šermířské masky, šermířské rukavice, šermířské zbraně, šipky (hra), tága kulečnicková, létající talíře (hračky), tenis (zařízení na vrhání míčků na -), terče, terče (elektronické), tobogan (hry), trenážery, udičky na ryby, úchytky na svíčky pro vánoční stroměčky, vábníčky (lovecké -), válce pro jízdní kola nehybná, trénovací, vázání na lyže, vnařidla pro lov a rybolov, vrhací (lurč) hra s kostkami a kameny, všude rybářské (proutěné košíky na chytání ryb), výstroje na malé plachetnice, zábavné stroje, automatické a automaty, zápalky nárazové (zábavná pyrotechnika) jako hračky, zařízení gymnastická, zařízení pro kulturistiku, zvonky na vánoční stroměčky, žertovné předměty pro oklamání, žetony hrací; (29) maso, drůbež a zvěřina, masové výtazky, zavařované, mražené, sušené a vařené ovoce a zelenina, želé, džemy, vejce, mléko a mléčné výrobky, oleje a tuky jedlé, ančovičky (sardele), arašidové máslo, bílek (vaječný -), bramborové lupínky, bramborové vločky, brusinkový kompot [kompot] bůjón, vývar, cibule (konzervovaná -), čočka konzervovaná, datle, droby, vnitřnosti, dršťky, drůbež (neživá), dřev (ovocná -), extrakty z chaluh, jako potrava, fazole (konzervované -) fermentované potraviny na bázi zeleniny (kimchi), garnát (mořský rak) (neživý), grilované mořské řasy, hlemýždí vejce (na konzumaci), hnízda ptačí jedlá, hrách (konzervovaný -), hranolky (bramborové), hrozinky, hummus [pasta z cizrny], humři (neživí), huspeniny, jablečné pyré, játra, jádrová paštika, jedlá želatina, jelito, krvavá tlačěnka, jogurt, kakaové máslo, kandované ovoce, kasein používaný jako přísada ve výživě, kaviár, kefir, klobásy, salámy, pácky, koblížky plněné brambory, kokos sušený (kokosová moučka), kokosové máslo, kokosový tuk, konzervy masové, konzervy rybí, konzervy zeleninové, korýši (s výjimkou živých), kostní olej konzumní, krevety (neživé), krokety, kukuřičný olej, kumys (mléčný nápoj), kyselé zelí, langusty (neživé), lanýže (konzervované -), losos, lůj (jedlý -) mandle (zpracované-), margarín, marmeláda, máslo, máslo (oříškočokoládové), masové extrakty, měkkýši (neživí), mléčné nápoje (s vysokým obsahem mléka), morek jako potrava, moučka rybí pro lidskou spotřebu, mražené ovoce, nakládané okurky, nasolené potraviny, obcerstvení na bázi ovoce, olej řepkový jedlý, olivový olej (jedlý -), olivy konzervované, oříšky zpracované, ovoce (kompoty), ovoce (zavařené slazené -), ovoce mražené, ovoce naložené v alkoholu, ovocná dřev, ovocné kůry, ovocné rosoly, ovocné saláty, palmové ořechy (jedlý olej z -), palmový olej (jedlý), pektin pro potravinářství, polévky, polévky (přípravky na výrobu -), potraviny (solené -), potraviny z ryb, protein pro lidskou spotřebu, přislažené ovoce (naložené v cukru), pyl jako potrava, raci (s výjimkou živých), rajčatový

protlak, rybí plátky (filé), ryby (potravinářské výrobky z -), ryby (solené -), ryby ve slaném nálevu, ryby s výjimkou živých, sardinky, sezamový olej, slanečci, sledi, slanina, slunečnicový olej (jedlý -), smetana, sójové boby, konzervované jako potrava, sójové mléko (náhražka mléka), sušená vejce, sušené ovoce, syrovátka, sýry, sýřidlo, šlehačka, šťávy (zeleninové -) na vaření, šunka, tahini [pasta ze sezamových semínek], tofu, tukové pomazánky na chléb, tukové substance na výrobu jedlých tuků, tuky jedlé, tuňák, tvaroh, ústřice, s výjimkou živých, uzenniny, uzenniny v těstě, vepřové maso, vepřové sádlo, zázvorový džem, zelenina (sušená -), zelenina (vařená -), zelenina v pikantním nálevu, zeleninové polévky, zeleninové saláty, zeleninové šťávy na vaření, zvěřina, žampiony, konzervované, žlutek; (30) káva, čaj, kakao, cukr, rýže, tapioka, ságo, kávové náhražky, mouka a přípravky z obilnin, chléb, pečivo, cukrovinky, zmrzlina, med, sirup melasový, droždí, prášky do těsta, sůl, hořčice, ocet, nálevy (k ochucení), koření, led pro osvěžení, anýz (semena), arašidové cukrovinky, aromatické přípravky do potravin, badyán, bonbóny, bramborová moučka pro lidskou spotřebu, cikorka (čekanka) jako kávová náhražka, cukroví, cukrovinky, čaj Tea, čátní (indické směsi) [chuťové přísady], čokoláda, čokoládové nápoje, dorty, fazole (moučka z -), fondány (cukrovinky), glukóza pro výživu, hořčice, housky, hřebíček (koření), girofle, chalva [cukroví], chléb, chuťové přísady, jamí závitky, ječmen (loupáný -), ječmen (mletý -), jemné pečivo, jogurtová zmrzlina, kakaové nápoje, kandys jako potrava, kapary, kari (koření), kaše ovesná (mléčná -), kávové nápoje, kávové příchutě, kečup, keksy, koláče s náplní, koláčky (rýžové), konzervační sůl, koření, koření z chaluh, mořských řas, krekry, kroupy pro lidskou spotřebu, krupice, kuchyňská sůl, kukuřice (mletá -), kukuřice (pražená -), kukuřičná kaše, kukuřičná mouka, kukuřičné vločky, kukuřičný škrob, kukuřičný šrot, kurkuma jako potrava, kvasinky, kypřiči prášek, led (přírodní nebo umělý), led na osvěžení, lékořice, lepek (potravinářský), listové těsto, loupáný oves, majonéza, makaróny, maltosa (sladový cukr), mandlové cukrovinky, mandlové těsto, marcipán, marinády (chuťové přísady) máslové, tukové těsto, masové paštiky zapečené v těstě, masové šťávy [omáčka], mateří kasička pro lidskou spotřebu (ne pro lékařské účely), medovníky, perníky, melasa, mentol do cukrovinek, mentolové cukroví, mořská voda (na vaření), mouka (potravinářská -), muesli, muškátové ořechy, nápoje (přísady do -), jiné než esence, nápoje na bázi čaje, nekynutý chléb, nové koření, nudle, omáčka sójová ostrá, omáčky (masové -), oplatky, oves (mletý -), ovesná kaše (mléčná -), ovesná mouka, ovesné vločky, ozdoby na dorty (jedlé -), palačinky, paprika (koření), pasta (ze sojových bobů) (přísada), pastilky (cukrovinky), pečivo (příchutě do -) s výjimkou esenci, pečivo s masovou náplní, pepř, pirožky s masem, pивní ocet, pizzy, pojiva, popcorn, potraviny na bázi ova, potraviny z mouky, pralinky, prášky na výrobu zmrzliny, propolis pro lidskou spotřebu, s výjimkou éterických olejů, pšeničná mouka, pudinky, rajčatová omáčka, ravioli, rohlíky, rostlinné přípravky jako kávové náhražky, rýžové koláčky, saláty (zálivky na -), sedlina vaječná, semolina (pšeničná hrubá mouka), sendviče, skořice (koření), sladidla (přírodní -), sladké pečivo, soda bikarbona pro kuchyňské účely (soda na pečení), sójová mouka, sója, strouhanka, suchary, sůl s přísadkou mletých semen celeru, sušenky, suší, šafrán (koření), šerbet (zmrzlinový nápoj), škrob jako potrava, škrobové výrobky jako potrava, šlehačka (přípravky na ztužení -), špagety, šťáva (rajčatová -), šťávy, s výjimkou dresinků, tabletky (cukrovinky), tapioková mouka jako potrava, těsta, těstoviny, tortily, trestí (do potravin), nikoliv pro lékařské účely, včelí kasička pro lidskou spotřebu (ne pro lékařské účely), vlasové nudle, svitky), výrobky z kakaa, výrobky z obilnin, zahušťovací přípravky na kuchyňské použití, zákusky, koláče, zálivky (na ochucení), zázvor, zjemňující látky (na maso -) pro domácnost, zmrzlinové poháry, želé (ovocné) (cukrovinky), žemle (sladké -), žvýkačky, ne pro lékařské účely, vše v rámci této třídy; (31) výrobky zemědělské, zahradnické, lesní a zrní neuvedené v jiných třídách, živá zvířata, čerstvé ovoce a čerstvá zelenina, osivo, rostliny a přírodní květiny, krmivo pro zvířata, sádlo, arašidy, bílkoviny (proteiny) pro zvířata, bobule jalovce, čerstvé ovoce, boby kakaové syrové, bochnice, borové šišky, brambory čerstvé, bylinky čerstvé polévkové jako koření, cibule čerstvá, cibule květinové, citrusové ovoce, čekanka salátová, čerstvé kaštiny, čočka (čerstvá), domácí zvířata (vonný písek pro -) [stelivo], drůbež (živá zvířata), dřevo surové, fazole čerstvé, hlávkový salát, houby čerstvé, hrách čerstvý, hrozny čerstvé, humři živí, chléb svatojánský (lusky rohovníky), chmel, chmelové šišky, chovatelské, péstibilské produkty, ječmen, jikry rybí, keře, kolové oříšky (plody kolovníku), korek surový, koryši živí, krmiva suchá pro zvířata, kukuřice, kůra surová, květiny (věnce z přírodních -), květiny sušené na ozdobu, květiny živé, langusty (živé), lanýže čerstvé, matoliny (výlisky ovoce), měkkýši (živí), moučka líná (suché krmivo), mulč slaměný (materiál na přikrytí povrchu půdy), návnady (živé rybářské -), okurky, olivy čerstvé, ořechy, otruby, oves setý, palmy, paprika (rostlina), píce, pískový papír pro domácí zvířata [stelivo], podestýlka (výrobky pro zvířata), podhoubí

(houbová kultura na vysev) pochoutky a odměny ke žvýkání pro zvířata, pomeranče, pórek, potěr (jikry), potrava pro ptactvo, potrava pro zvířata (i pro domácí zvířata), přípravky posilující pro zvířata, psí suchary, pšenice, pyl (surovina), raci živí, rašelinová podestýlka, rebarbora, réva vinná, rostliny, sušené rostliny pro dekoraci, růže (keře), ryby (živé návnady na -), ryby živé, rýže neopracovaná (natural), řepa jedlá, řezivo neočištěné od kůry, sadba, salát hlávkový, sazenice, semena rostlin, seno, sépiové kosti pro ptáky, sezam, skořápky kokosového ořechu, slad na výrobu piva a lihovin, sláma jako podestýlka, stelivo (výrobky pro zvířata), stromy (jako rostliny), stromy (kmeny -), suché krmivo, sumýši (živí), trávníky přírodní, třtina cukrová, tykev, ústřice živé, vápno do krmiva pro zvířata, vykrmovací přípravky pro zvířata, zelenina čerstvá, zrna obilná v nezpracovaném stavu, zrní pro živočišnou spotřebu, zvířata domácí (nápoje pro -), zvířata živá, vše v rámci této třídy; (32) piva, minerální vody, šumivé nápoje a jiné nápoje nealkoholické, nápoje a šťávy ovocné, sirupy a jiné přípravky k zhotovování nápojů, aperitivy nealkoholické, citronády, hroznový mošt (nekvášený), chmel (výtažky z -), koktejly nealkoholické, likéry (přípravky na výrobu -), mandlové mléko (jako nápoj), mošty, nápoje (nealkoholické -), nápoje (přípravky na výrobu -), nápoje iontové, nealkoholické výtažky z ovoce, nektar (ovocný -) (nealkoholický), orgeada (nealkoholický nápoj), pивní mladinka, prášky na přípravu šumivých nápojů, příchutě na výrobu nápojů, přípravky na výrobu likérů, přípravky na výrobu sodovky, sarsaparilový nápoj nealkoholický, minerálka, selterská voda, sirupy pro limonády, sladové nápoje, soda, stolové vody, syrovátkové nápoje, šerbety (slazené ovocné nápoje), šťávy zeleninové (nápoje), šumivá voda; (33) alkoholické nápoje (s výjimkou pив), alkoholické esence, alkoholické výtažky z ovoce, alkoholové extrakty, anýzový likér, aperitivy, arak, brandy, curacao (pomerančový likér), destilované nápoje, digestiva (likéry a pálenky), esence do lihovin, gin, griotka, jablečné mošty (s alkoholem), koktejly, lihoviny, likér anýzový, likéry, matolinové víno, medovina, mentolový likér rum, víno, víno rýžové, vodka, whisky; (34) tabák, potřeby pro kuřáky, zápalky, absorbní papíry do dýmek, bloky cigaretového papíru, byliny na kouření, cigaretová pouzdra, cigaretové filtry, cigaretové kapsní stroje, plnění cigaret, cigaretové špičky, cigarety, čističe dýmek, doutníkové odězavače (kutery), doutníkové špičky, doutníky, doutníky skříňky na -) se zvlhčovačem, dózy na tabák, držáky na zápalky, dýmky, dýmky (stojany na -), jantarové náustky na doutníky, krabičky na zápalky, křesadla, plivátka pro uživatele tabáku, plyn do zapalovačů doutníků, popelníky pro kuřáky, pouzdra (na cigarety) pouzdra (na doutníky), tabák, tabatěrky, zápalky, zapalovače kuřácké; (35) propagační činnost, reklama, pomoc při řízení obchodní činnosti, obchodní administrativa, kancelářské práce, merchandising, provoz obchodního a nákupního centra, maloobchod, shromažďování a prezentace zboží třetích osob a zprostředkování možnosti nákupu zboží spotřebiteli v prostorech obchodního centra, nákupního centra a supermarketu, organizování výstav (komerčních nebo reklamních), aranžování výkladů, obchodní management, poradenství při vedení podniků, vedení účetnictví, aktualizování reklamních materiálů, analýzy nákladů, daňové přiznání (příprava a vyhotovení -), data (vyhledávání -) v počítačových souborech, dodavatelské služby pro třetí osoby [nákup výrobků a služeb pro jiné podniky], fakturace, fotokopírování, inzerce poštu, mzdy a výplatní listiny (příprava -), nábor zaměstnanců, nákupní objednávky (administrativní zpracování), obchodní činnost (služby), poradenství v -), obchodní nebo podnikatelské informace, obchodní nebo podnikatelský průzkum, pronájem kancelářských strojů a zařízení, pronájem reklamních ploch, průzkum trhu, reklamní texty (vydávání, zveřejňování, oznámení, vyhlášení, publikování -), revize účtů (audit), rozšiřování reklamních materiálů zákazníkům (letáky, prospekty, tisky, vzorky), sekretářské služby; (36) pojištění, služby finanční, služby peněžní, služby nemovitostní, inkasování nájemného, pronájem a správa nemovitosti, pronájem kanceláří, pronájem bytových a nebytových prostor včetně poskytování služeb, zajišťujících řádný provoz nemovitosti, bytů a nebytových prostor, správa majetku, činnost realitní kanceláře, bankovníctví, finanční operace, finanční poradenství, finanční služby, informace o pojištění, pojistky (uzavírání -), pojištění (zprostředkování -), převody (platební -) vykonávané elektronicky; (37) stavebnictví, opravy, instalační služby, a to provádění bytových, občanských a průmyslových staveb, dozor nad stavbami, údržba interiérů budov, stavby a údržba skladů, obstaratelská a zprostředkovatelská činnost ve stavebnictví, poradenská a konzultační služba v oblasti výstavby a stavebnictví, informace o opravách; (39) doprava, balení a skladování zboží, organizování cest, parkování automobilů, pronájem garáží, pronájem parkovacích ploch, pronájem skladů, skladování; (42) vědecké a technologické služby a související výzkum a projektování, analytické a výzkumné služby v průmyslu, navrhování a vývoj počítačového hardwaru a softwaru, projektová a inženýrská činnost, zajišťování projektové a průmyslové dokumentace, dodávky souhrnných materiálů a koncepcí rozvoje, provádění projektování

a vyhodnocování geologických prací, provádění výzkumných, zkušebních a diagnostických prací ve stavebnictví, expertní posudky a analýzy, konstruktérské práce architektonické poradenství, design průmyslový, grafický design, inženýrské práce, projekce (stavební); (43) služby, zajišťující stravování a nápojů, dočasné ubytování, kavárny, automaty rychlého občerstvení, bary, bufety, restaurace, samoobslužné restaurace.

(511) 3, 8, 9, 11, 14, 15, 16, 18, 20, 21, 22, 24, 25, 26, 27, 28, 29, 30, 31, 32, 33, 34, 35, 36, 37, 39, 42, 43

(210) O-467949

(111) **310369**

(220) 14.05.2009

(151) 02.02.2010

(540)



(591) Barevná

(730) **Via FAOC s.r.o.**, Zamenhofova 440, Praha 10 - Štěrboholý, 10800, CZ

(740) Mgr. Andrea Hámorská, advokátka, V Celnici 1034/6, Praha 1, 11000

(510) (3) přípravky pro bělení a jiné prací prostředky, přípravky pro čištění, leštění, odmašťování a broušení, mýdla, parfumerie, vonné oleje, kosmetika, vlasové vody (lotions), zubní pasty, adstringentní přípravky pro kosmetické účely, antiperspirační mýdlo, antistatické přípravky pro použití v domácnosti, barviva na vlasy, bělicí a čistící přípravky na kůži, bělicí přípravky (odbarvovače) pro kosmetické účely, čistící oleje, čistící prostředky, čištění umělého chrupu, dezinfekční mýdla, dezodoranty pro osobní potřebu, éterické oleje, gely (zubní bělicí -), holení (přípravky na -), kamence (antiseptický přípravek), kolínská voda, kosmetické necesery, kosmetické přípravky pro zehřítelní, kosmetické tužky, koupele (kosmetické přípravky do -), kráslicí masky, krém na obuv, krémy (kosmetické -), květinové parfémové, lak na vlasy, laky na nehty, lepidla pro připevnění umělých vlasů, lepidla pro upevnění umělých řas, leštidla na obuv, levandulová voda, levandulový olej, líčidla, mandlový olej, maskara (barvy a stíny na oční víčka a řasy), medicínální mýdla, mléko pro kosmetické účely, mýdélka, mýdlo (dezodorizační -), nehty (umělé -), neutralizační přípravky na trvalou ondulaci, obočí (kosmetické přípravky na -), odlakovače, odmašťovací přípravky s výjimkou těch, které jsou užívány při průmyslových postupech nebo při výrobě, opalovací přípravky [opalovací krémy], parfémovaná voda, pemza, pleťová voda pro kosmetické účely, pocení (přípravky proti -) (toaletní potřeby), pokožka (kosmetické přípravky pro péči o -), potpourri (směsi vonných látek), přípravky pro péči o nehty, pudr (líčidlo), rtěnky, růžový olej, řasy oční umělé, šampóny, tužky (kosmetické -), ubrousky kosmetické napaštěné pleťovou vodou, vata pro kosmetické účely, vatové tyčinky pro kosmetické účely, vazelína z ropy pro kosmetické účely, vlasové vody, voda po holení, vonné sáčky do prádla, vonné tyčinky, vosky na kůži, vosky na obuv, zubní pasty, vše v rámci této třídy; (8) nářadí a nástroje s ručním pohonem, nože, vidličky a lžice, sečné zbraně, břitvy, bednářské sekery, beranidla (ruční nástroje), berany (dlaždičské nářadí ruční), bodáky, bajonety, boxery, brázdící tyče (pro hornictví), brousky, brusné kameny (ruční nástroje), brusné kotouče (ruční nástroje), břitvy (obtahovací řemeny na -), hroty (části ručních nástrojů a nářadí), čepele (nástroje na ostření -), čepelky (zbraně), čepelky holicí, česáčky na ovoce (ruční nářadí), číslovací kleště, depilační přístroje, elektrické a neelektrické, děrovací nástroje na listy, děrovací trny (ruční nástroje), diamanty pro sklenáře (části ručních nástrojů), dláta, dmyhadla (krbová -) [ruční nástroje], držáky vrtáků (ruční nářadí), důlkovače (ruční nástroje), dýky, frézovací trny, frézy (nástroje), glazovací nástroje, harpuny (rybářské náčiní), hevery (ruční), hlavy závitové (ruční nástroje), hmoždíře na drcení, hoblíkové nože, hoblíky, holicí soupravy, břitvy (pouzdra na -), holicí strojky, elektrické nebo neelektrické, hrábě (ruční nářadí), hrábla na písek [pro golfová hřiště], hřebíkové zásobníky, elektrické nebo neelektrické, hřebíky (vytahovače -), hubení rostlinných škůdců (zařízení na -), hustilky pneumatik (pumpičky ruční), jehlové pilníky, jehly (navlékače pro -), kapesní nože, kazety na holicí strojky, kladiva (ruční), kleště, kleštičky, kleštiny (upínací nářadí),

klíče maticové (ruční nástroje), kolovrátky truhlářské (vrtací nástroje), konzervy (otvírače neelektrické na -), kopyta (obuvnická), kosíře, kosy, kovotlačitelská razidla, kráječe na zeleninu, kráječe pizzy [neelektrické], kráječe sýrů [neelektrické], kráječe vajec [neelektrické], krbové náčiní, krumpáče, kulmy (na ondulování vlasů), leštičky (glazovací) nástroje, leštičky na nehty (elektrické nebo neelektrické -), lící pánve, lisovací nástroje, lopatky sázecí (pro zahradnické práce), lopaty (ruční nářadí), louskáčky na ořechy, lupénkové pily, mačety, manikúrové soupravy, meče, motyčky (na okopávání), motyky, nabírací lžice (ruční nářadí), napínače drátů a kovových pásků (ruční nářadí), nářadí (opasky na -) [držáky], nástroje a nářadí ruční, navlékače jehel, nebozezy (ruční nástroje), vrtáky tesařské, nožířské zboží, nůžky, nýtovačky (ruční nástroje), oblé sedlíky (ruční nástroje), obloukové pily, obtahovací brousky na kosy, nože, obtahovací řemeny (na břitvy), obušky, oclky, ohýbání trubek (nástroje na -), ostření (nástroje na -), otvíráky konzerv, neelektrické, páky (nářadí), palice (ruční nářadí), pěchovadla (ruční nástroje), perforovačky (ruční nástroje), perličky (kladiva), pilky (ruční nářadí), pilníky (nástroje), pilové listy (části ručních nástrojů), pinzety, pistole ruční na vytlačování tmelů, pistole stříkací (ruční nářadí), pizza (kráječe -) neelektrické, plecí motyčky (ruční nářadí), plečky (ruční nářadí), podkovářské nože na kopyta, pohrabáče, pochvy na šavle, pokosnice [ruční nářadí], policejní obušky, pořizy, postřihovač (ruční nástroje), postřikovače insekticidní (ruční), pouzdra na břitvy, žiletky, holicí strojky, profilovací nástroje (hoblíky), prořezávače stromů, prostřihovač (ruční nástroje), průbojníky, přístroje (nože, vidličky a lžice), přístroje postřibřené, příkopy (nástroje na kopání -), rámy pro pily, rašple (ruční nástroje), razidla (ruční nářadí), rozmetače insekticidů, stříkačky, pumpičky, rozprašovače insekticidů (ruční), rozvodky (na pily), ruční nástroje a nářadí, ruční nůžky, ruční pily (rámy na -), ruční zdviháky, rýče, rydla, rýhovací nástroje (rádla), řezačky trubek (ruční nástroje), řezné nástroje (ruční), sbíjecí kladiva, sečné a bodné zbraně, sekáče (kovářské), sekáče křížové, sekáčky, sekery, sekýrky, sochory, soupravy pro pedikúru, srpy, stáčení tekutin (ruční zařízení na -), stahovačky (pro tesaře a bednáře), strojky (mechanické) na stříhání vousů, strojky na mletí masa (ruční), strojky na stříhání vlasů (elektrické a neelektrické -), svetráky, svěrky (pro tesaře a bednáře), sídla, škrabáky (zahradnické), škrabky (ruční nástroje), špachtle, stěrky (ruční nářadí), šroubováky, štěpačské nástroje, tácky na mince, temovadla, tužlíky, tetování (zařízení pro vytváření tetování), úhelníky (ruční nářadí), upínací pouzdra - sklíčidla (nářadí), vidle, vratidla na závitníky, vrtáčky (ruční nástroje), vrtáky, vyorávače (nářadí), vyrážeče hřebíků, vyrovnávací zařízení na dráty a kovové pásky (ruční), výstružníky, vyťahovačky hřebíků, vytlačovací (gofrovací) nástroje, zahradnické nářadí (ruční), zahradnické nůžky, západky (řehtačky), zápustky (ruční nářadí), zařízení na hubení rostlinných škůdců, zařízení na propichování ušních boltců, závitnice, závitníky (prodlužovací nástavce pro -), zbraně sečné a bodné, zemědělské nástroje a nářadí (ruční), žabky (nože) zahradnické, žací strojky na trávníky (ruční), žehličky neelektrické, železná nářadí a řezné nástroje (ruční), žiletky, vše v rámci této třídy; (9) přístroje a nástroje vědecké, námořní, geodetické, fotografické, filmové, optické, přístroje pro vážení, měření, signalizaci, kontrolu (inspekci), záchranu a přístroje pro vyučování, přístroje a nástroje pro vedení, přepínání, přeměnu, akumulaci, regulaci nebo řízení elektrického proudu, přístroje pro záznam, převod, reprodukci zvuku nebo obrazu, magnetické nosiče zvukových záznamů, gramofonové desky, automatické distributory a mechanismy pro přístroje a mince, zapisovací poklady, počítačové stroje, přístroje pro zpracování informací a počítače,ASIC přístroje, agregáty nabíjecí pro elektrické baterie, aktinometry, akumulátorové měřiče kyseliny, akumulátorové nádobí, akumulátorové skříně, akumulátory (desky do -), akumulátory elektrické pro vozidla, akustická (zvuková) poplašná zařízení, akustické konektory, vazební členy, propojovací jednotky, akustické membrány, akustické trubice, zvukovody, ampérmetry, amplióny, analyzátoři plynů (přístroje na rozbor plynů), anemometry, větroměry, anodové baterie, anody, antény, antikatomy, apertometry (optika), astrofotografické objektivy (čočky), astronomie (přístroje a zařízení pro -), audiovizuální zařízení pro výuku, automatická řízení pro vozidla, automatická zařízení signalizující nízký tlak v pneumatikách, automatické distribuční stroje, rozvaděče automatické, hrací skříně uváděné do chodu vhozením mince, automaty prodejní, automobilové výstražné trojúhelníky, automobily (zapalovače cigaret pro -), autorádía, azbestové oděvy na ochranu proti ohni, azbestové rukavice ochranné, azimut (nástroje na určování -), balóny (meteorologické -), bankomaty, barometry, baterie anodové, baterie do kapesních svítilen, baterie na zapalování, benzín (měřidla na -), bezpečnostní pásy, s výjimkou pásů na sedadla aut a sportovní vybavení, bezpečnostní sítě (ochranné),bleskovodny, bleskojistky, blesky (fotografické -), blikače, světelná signalizace, boje, boje záchrané, plováky, brýle, brýle (pouzdra na -), brýlová skla, brýlové obroučky, buzoly, buzáčky, centrální procesorové

jednotky (procesory), cívky (elektrické -), cívky (fotografie), cívky elektromagnetické, clony objektivu, clony proti radiaci pro průmyslové účely, cukroměry, cyklotrony, časové spínače (automatické -), s výjimkou pro hodinářství, částice (urychlovače -), čerpadla palivová samoregulační, čipy (integrované obvody), čističe nosičů zvukových záznamů, článkový přepínač (elektrotechnika), články solární, články, baterie (elektrické -), čluny a lodi požární, čočky optické, čtecí zařízení (zpracování dat), čtečky čárového kódu, dalekohledy, dálkoměry, telemetry, dálkové ovladače, dálkové ovládání průmyslových procesů (elektrické zařízení pro -), dálkové ovládání železničních uzlů (elektrodynamické zařízení pro -), dálkové řízení signalizace (elektrodynamické zařízení pro -), dálkové zapalování (elektrické zařízení pro -), dekompresní komory, demagnetizační zařízení na magnetické pásky, densitometry, destilační přístroje laboratorní, detektory, diagnostické přístroje jiné než k lékařským účelům, diapositivy, diaprojektory, promítací žárovky, difrakční zařízení (mikroskopie), diktafony, disky (magnetické -), disky nahrané (se zvukovými nahrávkami), gramofonové desky, disky optické, disky počítačové, distribuční stroje automatické, rozvaděče automatické, docházkový systém (zařízení pro evidenci docházky), dopravní značky světelné nebo mechanické, dozimetry, dráty (telefonní -), dráty magnetické, dráty ze slitin kovů (pojistkové), držáky (fotografických kazet), dvdpřehrávače, dýchací masky, (filtry pro -), dýchací přístroje, dynamometry, elektrické akumulátory (mřížky, články pro -), elektrické akumulátory pro vozidla, elektrické dráty, elektrické dveřní zvonky, elektrické měniče, elektrické spojky, svorky, konektory, pájky, elektrické vedení, disky kompaktní (audio-video), elektrické zařízení na vábení a ničení hmyzu, elektrické zásuvky (kryty pro -), elektrický oblouk (zařízení na řezání -), elektricky vyhřívané vlasové natáčky, elektrifikované ohrady, elektrolyzéry, elektromagnetické cívky, elektronická pera (vizuální zobrazovací jednotky), elektronické oznamovací tabule, elektronické publikace [s možností stažení], elektronky a svítidla - zářivky (se žhavenou katodou), elektronky zesilovací, epidiascopy, ergometry, etikety elektronické pro zboží, exponované kinofilmy, expozimetry, fakturovací (účtovací) stroje, faxovací přístroje, film (řezací přístroje na -), filmové kamery, filmy (exponované -), filmy (kreslené -), filtry ultrafialových paprsků pro fotografické účely, fluorescenční štíty, fotoaparáty, fotoelektrické buňky, fotobuňky, fotografické aparáty (speciální pouzdra na -), fotografické snímky - pozitivy (sušičky na -), fotokomory, fotometry, galvanické články, galvanizační přístroje, galvanizéry (zařízení k pokovování), galvanometry, gramofonové jehly (zařízení na výměnu -), gramofonové rameno přenosky, gramofony, hands-free sady pro telefony, heliografické přístroje, helmy (ochranné -) pro sportovní účely, hlásiče elektrické, indikátory, hlasovací zařízení (stroje), hledáčky (fotografické -), přístroje a stroje hloubkoměrné, sonometry, hloubkovací lana (námořnictví), hole požární, hologramy, hovorové trubky, zvukovody (lodní), hrací skříně (pro počítače), hudební automaty, hromosvody, hry (herní zařízení) upravené pro použití s externí obrazovkou nebo monitorem, hubice rozprašovací protipožární, hustoměry, hvězdářské dalekohledy, refraktory, chemické přístroje a zařízení, chrániče (- proti přepětí), chrániče zubů, chromatografické přístroje pro laboratorní účely, chronografy, identifikační karty (magnetické -), identifikační obaly pro elektrické dráty, indikátory elektrické, 'hlásiče, indikátory ztrát elektrické energie, induktory, tlumicí cívky, inklinometry, sklonoměry, svahoměry, inkubátory pro kultivaci bakterií, integrované obvody, interkomy, zařízení pro vnitřní spojení, inventory (elektrotechnika), ionizační přístroje, ne pro ionizaci vzduchu, jezdecké přílby, jističe, pojistky, kabely (koaxiální -), kabely elektrické, kabely startovací pro motory, kabely z optických vláken, kalibrační kroužky, kalibry, rejsky, kalkulačky, odové protikorozní přístroje, katody, kazety na sklíčka pro mikroskopy, kazety pro videohry, kinofilmy (exponované), kinofilmy (stíhací zařízení na -), klávesnice počítačové, klipsy pro potápěče a plavce (nosní měřiče frekvence), kodéry a dekodéry magnetické, kódované identifikační magnetické náramky, kolektory elektrické, komory dekompresní, komparátory, kompas, komutátory, koncovky (elektrotechnika), kondenzory (optické -), konektory, spojky elektrického vedení, svorky (elektrika), kontaktní čočky, kontaktní čočky (pouzdra na -), kontakty elektrické, kontrola práce (zrcadla pro -), kopírovací zařízení a stroje (fotografické, elektrostatické, termické), korekční čočky (optika), kosmetické přístroje elektrické, kosmografické nástroje, kotvy magnetů (elektrotechnika, kovy - detektory k průmyslovým nebo vojenským účelům, krabice, skřínky na reproduktory, krádež (zabezpečovací zařízení proti-), krejčovské metry, kreslené filmy, krokoměry, kroužky kalibrační, kruhy plovací, krystalové detektory (leštencové), kryty ochranné proti ohni, kryty pro elektrické zásuvky, retorty, kukátka, měřiče množství, kvašení, fermentace (přístroje na -), kyselinoměry, kyslík (zařízení pro přenos -), laboratorní kelímky, laboratorní nábytek speciální, laboratorní pece, sušárny, laboratoře

(speciální oděvy pro -), mlékoměry, lampy do fotokomor, laptopy (počítače), lasery, ne pro lékařské účely, laterna magica, leštičky na pozitivy pro fotografii, lihoměry, lorňony (cvikry, skřípce), magnetická média, magnetické dráty, magnetické karty (kódované -), magnetické nosiče dat, magnetické páskové jednotky pro počítače, magnetické pásky, magnetofony, magnetoskopy, videorekordéry, magnety, majáky, boje světelné, manometry vakuové, manometry, tlakoměry, masky ochranné\*, matematické přístroje, měděný drát, izolovaný, megafony, mechanické značky, mechanismus pro vkládání disků do počítače, mechanismy pro turnikety, membrány (akustické -), membrány pro vědecké účely, měniče elektrické, měřicí přístroje, měřicí přístroje přesné, měřítka, počítadla, počítačové stroje, měřicí zařízení (elektrika), měřič kyseliny pro akumulátory, měřiče množství, kvantoměry, měřiče rychlosti, rychloměry, měřiče vzdálenosti, měřičský stůl (pomůcka pro zeměměřiče), měřidla, měřidla na benzín, měřítka posuvná, meteorologické přístroje, metronomy, mikrofony, mikrometrická měřítka, mikrometrické šrouby pro optické přístroje, mikroprocesory, mikroskopy, mikrotomy, mince, přezmeny, váhy, mincová zařízení (mechanismy pro -), mincovní parkovací automaty, misky (fotografické -), misky odkapávací k použití ve fotolaboratoři, mlhové signály, s výjimkou výbušných, modemy, monitorovací přístroje elektrické, monitory (počítače - hardware), mostové váhy, mřížky pro výrobu štoků, myš (podložky pod -), myši (lokátory), nabíječky akumulátorů, nabíječky pro elektrické baterie, nahrávací hlavy (pásky na čištění -), náhlenice ochranné pro dělníky, námořní hloubkoměry, námořní signalizační zařízení, nástroje preparační (mikroskopie), signální lucerny, návěsti, světelná nebo mechanická, navigační přístroje a nástroje, neónové značení, neprůstřelné vesty ochranné, nivelační přístroje a nástroje, magnetická média, nosiče dat optické, nosiče zvukových nahrávek, notebooky (počítače), požární schodiště nebo žebříky, obaly identifikační pro elektrické dráty, objektivy, svorky na cívky (elektrické -), obklady ochranné proti úrazům, radiaci a ohni, obrazovky, obroučky cvikrů, obroučky skřípců, obuv ochranná proti nehodám, ozáření a ohni, obvody polygrafické, navigační přístroje (satelitní -), spojovací skříňky (elektrotechnika), oděvy azbestové na ochranu proti ohni, odkapáče k fotografickým účelům, odměrné sklo, odpory (elektrické -), odrazové nášivky na oděvy (prevence dopravních nehod), odrušovače (elektrotechnika), ohmmetry, ohrady (elektrifikované -), ohřivače horké vody (regulátory -), ochranná zařízení proti rentgenovému záření, ne pro lékařské účely, ochranné brýle pro sportovní účely, ochranné helmy pro sportovce, ochranné plachty, ochranné prostředky osobní proti nehodám, ochranné rukavice, okulary (k optickým přístrojům), olovnice, olůvka, opěrky zápatní pro práci s počítačem, optická vlákna, CD ROM, optické přístroje a nástroje, optické sklo, optické snímače znaků, optické výrobky, ozářování dopisů (přístroje na kontrolu -), oscilografy, osvětlovací přístroje (stabilizátory pro -), otáčkoměry, otvírače dveří (elektrické -), ozonizátory, ozvučnice reproduktorů, ampliónů, pagery (rádiové -) [zařízení pro rádiové přenášení zpráv], páječky (elektrické -), panely rozvodné, panely signalizační (světelné nebo mechanické -), páskové jednotky magnetické pro počítače, páskové mechaniky, pásky pro zvukové záznamy, pásy plovací, pásy záchranné, pera elektronická (vizuální zobrazovací jednotky), periskopy, pipety, pišťalky signalizační, pišťalky výstražné, planimetry, pláště elektrických kabelů, plátina promítací, plomby sondážní, ploty, vynášecí přístroje, plovací kruhy, plovací vesty, plováky, boje, plyn (přístroje na rozbor -), analyzátory -, plynoměry, pneumatiky (automatická zařízení signalizující nízký tlak v -), počítačové disky, počítačové stroje, počítače, počítačové hry (programy -), počítačové paměti, počítačové periferie, počítačové programy [s možností stažení], počítadla, čítače, podložky pod myš, podnosy (laboratorní -), pojistkový drát, pojistky, jističe, pokladny registrační, polarimetry, polovodiče, polygrafické obvody, ponožky elektricky vyhřívané, poplašná zařízení, posuvná měřítka, zařízení na kontrolu frankování, potápěčské masky, potápěčské oděvy, potápěčské přístroje, potápěčské rukavice, potraviny (zařízení pro rozbor -), pouzdra na brýle, pouzdra na cvikry, pouzdra na kontaktní čočky, požární hlásiče, detektory kouře, signalizační zařízení, požární stíkačky automobilové, požární čluny a lodi, požární hole, počítačové tiskárny, pravítka (měřicí nástroje), prevence dopravních nehod (odrazové nášivky na oděvy), procesory (centrální procesorové jednotky), promítací žárovky, propojovací mezičlánky (počítače), prosvětlavače vajec, protikorozní přístroje katodové, proudové usměrňovače, pružné disky, diskety, přehrávače kazet, přehrávače kompaktních disků, překládači přístroje elektronické kapesní, přenosné telefony, přepětové chrániče, přepínač článků, řadič článků (elektrotechnika), přerušovače, dálkové spínače, jističe, přerušovače, vypínače, přesné měřicí přístroje, přesné váhy, analytické váhy, přezmeny, váhy, mince, přijímače (audio- a video), přístroje a nástroje na měření objemu, přístroje hasící, přístroje na čištění gramofonových desek, přístroje pro nahrávání zvuku, přístroje pro reprodukci zvuku, přístroje pro rozbor

vzduchu, přístroje telefonní, publikace (elektronické -) [s možností stažení], pyrometry, pytle (větrné -) [indikátory směru větru], radary, rádia, radiologické přístroje pro průmyslové účely, radiotelefonní zařízení, radiotelegrafická zařízení, rádiové pagery [zařízení pro rádiové přenášení zpráv], rámečky na diapositivy, rameno přenosky (gramofonové -), rámovací přístroje na diapositivy, rastry pro výrobu šošůvek, refraktometry, regulátory elektrické, reostaty, stmívače (elektrické), regulátory tepelné, rentgenové přístroje a zařízení, ne pro lékařské účely, reostaty, reproduktory, amplitony, respirátory na filtraci vzduchu, retorty, křivule, rentgenové snímky ne pro lékařské účely, regulátory napětí pro vozidla, rozbor potravin (přístroje pro -), rozhlasové přijímače do vozidel, rozvaděče automatické, automatické distribuční stroje, rozvodné panely (elektrická), rozvodné pulty (elektrická), rozvodné skříně, spinací skříně, ruťové vodováhy, rukavice (ochranné -), rychloměry (fotografie), rychloměry (lodní měřicí přístroje rychlosti), řetězy zeměměřičské, řetízky k cvikrům, řetízky ke skřipcům, řezací přístroje na filmy, řídicí, kontrolní panely, řízení automatická pro vozidla, sady (hands-free) pro telefony, salinometry, samoregulační palivová čerpadla, satelitní navigační přístroje, satelity pro vědecké účely, sčítací stroje, sextanty, sférometry, signalizační boje, signalizační panely (světelné nebo mechanické-), signalizační zařízení námořní, signalizační zařízení v případě požáru, signalizační zvonky (elektrické -), signalizační zvony, značkovací, signální lucerny, signály (vysílače elektronických -), signály, s výjimkou výbušných, (mlhové -), simulátory řízení a ovládání vozidel, sirény, sklo (kalibrované výrobky ze -), sklo pokryté elektrickými vodiči, skřínky, skříně rozvaděče (elektrická), sledovací přístroje, slitiny kovů (pojistkové dráty ze -), sluchátka (telefonní -), sluneční brýle, snímáči hroty, jehly gramofonové, snímáči zařízení pro vlákna, snímáče obrazu, snímáče znaků (optické), ultrazvukové lokátory, sondážní plomby, sondy pro vědecké účely, hloubkoměry, speciální oděvy pro laboratoře, speciální pouzdra na fotografické aparáty, spektrografy, spektroskopy, spinače, konektory, spojky, svorkovnice (elektrotechnika), spouště uzávěrek (fotografie jako obor), stabilizátory pro osvětlovací přístroje, stativy na fotoaparáty, stereo soupravy (osobní -), stereoskopické přístroje, stínítka (clony) proti oslnění, stmívače, reostaty (elektrické), stojanový kruh, stožary pro bezdrátové telegrafy, stroje na počítání a třídění peněz, stroje účtovací, stříhači zařízení na stříhání filmů, sulfidometry, sušičky na fotografie, svářecí elektrody, svářecí přístroje (elektrické -), svářecí obalů z plastických hmot (elektrické -), svářecí přilby, sváření elektrickým obloukem (zařízení na -), světelná signalizace, blikáče, světelná ukazovátka [elektronická], majáky, svorkovnice, svorky na civky, objímky (elektrické -), konektory elektrické, špunty do uší, štíty (ochranné obličejové -), štíty fluorescenční, tampóny do uší pro potápěče, telefonní dráty, telefonní mikrofony, telefonní přístroje, telefonní sluchátka, telefony (přenosné -), telefotografická zařízení, zařízení pro obrazovou grafii, telegrafní dráty, telegrafy (přístroje), telemetry, dálkoměry, teleskopy, teleskopy pro střelné zbraně, teletypy, dálkopisné přístroje, televizní přístroje, teodolity, tepelné regulátory, teploměry, s výjimkou lékařských teploměrů, termostaty, těsnící kotoučky, membrány, plátky (silikonové), textové procesory, tlačítka ke zvonkům, tlak v automobilových pneumatikách (automatické indikátory nízkého -), tlakoměry, manometry, zařízení na měření tlaku, tachometry pro vozidla, tlumivky (elektrická), induktory, cívky indukční (impedance), totalizátory, transformátory (elektrotechnika), tranzistory (elektronika), trasírky, výtyčky, nivelační tyče, trojnožky nebo stativy pro fotografické přístroje a kamery, trubičky kapilární, kapiláry, turnikety (automatické -), tváricové vedení (na kabely), účtovací stroje, úhlooměry, protractory (měřicí přístroje), ukazatele výšky hladiny vody, ukazovátka (světelná -) [elektronická], uzávěrky - spouště (fotografie jako obor), prezmeny, přístroje a nástroje na vážení, variometry, vedení elektrické, elektroinstalační potrubí, vesty neprůstřelné ochranné, vesty plovací, větoměry, anemometry, videokamery, magnetoskopy, videotelefony, virgule, proutky pro proutkaře, viskozimetry, vlákna (identifikační -) pro elektrické dráty, vlhkoměry, hygrometry, vlnoměry, vodičí šablony, přípravky (nástroje na měření), vodiče (elektrické -), vodiče ve tvaru vláken, vodoměry, vodováhy, libely (přístroje pro určování horizontu), vodoznaky, voltmetry, vozidla (navigační přístroje pro -) [palubní počítače], vozidla (regulátory napětí pro -), vozidla (tachometry pro -), výbojky, elektrické, s výjimkou výbojek na osvětlení, výdejní stojany pro čerpací stanice, vynášecí přístroj, kreslička, vypínače, přerušovače, vysílací zařízení, vysokofrekvenční přístroje, výstražné píšťalky, výstražné zvukové znamení v mlze (nevýbušné), výškoměry, výtahy (zařízení pro ovládání -), vyučovací stroje, vzduchoměry, zábavní přístroje upravené pro použití s externí obrazovkou nebo monitorem, zabezpečovací zařízení proti krádeži, záchranné přístroje a vybavení, alidády, zaměřovací dalekohledy, teleskopy pro střelné zbraně, zámky (elektrické -), zapalovače cigaret do automobilů, zapalování (baterie na -), zápisník elektronický, zářivky - svítidla a elektronky (se žhavenou katodou), zařízení ke zpracování dat,

zařízení mincová (mechanismy pro -), zařízení na měření tlaku, zařízení na přenášení zvuku, zařízení na záznam vzdálenosti, zařízení pro ovládání výtahů, zařízení radiotelegrafická, zástrčky, zásuvky a ostatní elektrické spojky, závaží, zavírače dveří elektrické, závitníkové kalibry, záznamníky telefonní, zdviže - zařízení pro ovládání, zeměměřičské přístroje a nástroje, zesilovače, zkoušené materiálu (stroje a zařízení na -), zkumavky, zkušební přístroje, ne pro lékařské účely, značkovače (krejčovské pomůcky), značky dopravní světelné nebo mechanické, zrcadla (optika), zuby (chrániče -), zvětšovací přístroje (fotografie jako obor), zvětšovací skla, lupy, zvony (poplašné zařízení), zvony dveřní elektrické, zvony signalizační, zvuk (přístroje pro nahrávání -), zvuk (přístroje pro reprodukci -), přehrávače, zvuk (zařízení na přenášení -), zvukové výstražné znamení v mlze (nevýbušné), zvukové záznamy (pásky se -), zvukovody, akustické trubice, žárovky pro fotoblesk, žárovky promítací, žehličky elektrické, vše v rámci této třídy; (11) přístroje pro osvětlení, topení, výrobu páry, pro vaření, přístroje chladicí, pro sušení, ventilaci, rozvod vody a sanitární zařízení, acetylenové generátory, acetylenové hořáky, kahany, acetylenové reflektory (světlo), akumulátory (parní -), akumulátory tepelné, akvária (svítidla pro -), akvarijní (přístroje na vytápění), akvarijní (přístroje pro čištění), Auerův hořák, autoklávy (elektrické nízkotlakové -), automobilové reflektory, baňky (lampové -), baterky, benzinové hořáky, bezpečnostní lampy, bezpečnostní zařízení pro vodovodní nebo plynové zařízení a potrubí, bidety, bojler (kotle), s výjimkou bojlerů (kotlů) jako součástí strojů, cylindry (lampové -), cylindry do svítidel, cylindry skleněné, čerpací pumpy (tepelné), čísla domovní (světelná), čisté komory (sanitární zařízení), čistící pumpy vzduchu od bakterií (germicidní), čistírný odpadních vod, dehydratace potravin (přístroje pro -), destilační zařízení, dezinfekční hořáky, dezinfekční kontejner pro toalety, difuzéry světla - rozptylovače, dmychadlo kominové, ventilátor, držáky pro plynové hořáky, dřezy, důlní lampy (baňské), elektrické kávovary - filtrační, elektrické lampy, elektrické vyhřívací přikrývky, ne pro lékařské účely, elektricky vyhřívané podušky, koberečky, filtry (části zařízení pro průmysl nebo domácnost), fontány, elektrické (fritovací hrnce), generátory (plynové -), generátory parní, s výjimkou generátorů jako součástí strojů, hořáky, hořčičková vlákna k osvětlení, hubice protištikovací, hydranty, chladicí přístroje a zařízení, chlorování bazénů (přístroje pro -), chromatografické přístroje (pro průmyslové účely), inhalační přístroje, s výjimkou přístrojů pro lékařské účely, instalační materiál pro vany, ionizátory (na čištění vzduchu -), jízdní kola - světla, jogurtovače elektrické, kabiny (sprchovací -), kamna, pece, kapesní ohřivače, kapesní svítílny, kávovary (elektrické filtrační -), kávové filtry elektrické, klimatizační filtry, klimatizační zařízení, kohoutky a kohouty pro potrubí, kolektory solární, kominové dmychadlo, ventilátor, kominové roury, kouřovody, komory (čisté -) [sanitární zařízení], kondenzátory (plynové -), s výjimkou kondenzátorů jako součástí strojů, kontejnery proplachovací, konvice (elektrické -), kotle (výhřevné -), kotlové trouby do vytápěcích zařízení, koupel (ohřivače pro -), koupele parní (přenosné kabiny pro -), koupelnové armatury, koupelnové obklady, kovové konstrukce pro pece a trouby, krby, kryty pro svítidla, křesadlové zapalovače pro vznícení plynu, kuchyňská odsávací zařízení, kuchyňské potřeby, elektrické, hořák, laboratorní lampy, lampióny, lampy (plynové -), lampy bezpečnostní, lampy do projektoru, lampy na kadeřní vlasů, lampy olejové, lampy pouliční pro směrové signály (směrovky), lávové kamery pro použití v zahradních grilech, lázeňské vany, led (stroje a zařízení na výrobu -), ledničky, letadla (osvětlovací zařízení -), lucerny, lustry, mikrovlnné trouby pro průmyslové účely, mrazicí přístroje a zařízení, mycí dřezy, nádoby (chladicí -), nádrže expanzní pro ústřední topení, nakladače pro pece, napájecí zařízení k vytápěcím a topení kotlům, napařovací přístroje pro kosmetické účely, objímky na svítidla, obklady, vyzdívkové koupelnové, obloukové lampy, obložení tvarované pro kamna, odlučovač popílku (automatické dopravníky), odmrazovače automobilů, odpařovače, odsávací zařízení, odstraňování zápachu (prostředky na), s výjimkou prostředků pro osobní potřebu, ohřev teplé vody (zařízení na -), ohřivače do lůžek, ohřivače lepidla a klišu, ohřivače na nohy, nánožníky (elektrické i neelektrické -) ohřivače talířů, ohřivače vody pro koupele, ohřivače vzduchu (opakovaný ohřivač vzduchu), ohřívadla, oleje (přístroje na čištění -), olejové hořáky, opékací přístroje - grily, opékače chleba, oplatková forma elektrická (lívanečník na pečení oplatek -elektrický), oslnění (zařízení pro automobily proti -), osvětlovací přístroje a zařízení, osvětlovací trubice, osvětlovací zařízení pro vzdušné dopravní prostředky, opájecí (letovací) lampy, parní akumulátory, parní generátory, s výjimkou generátorů jako součástí strojů, pasterizační přístroje (zařízení na pasterizaci), pece (chladicí vany pro -), pečící trouby, pisařky, plyn (regulační a bezpečnostní zařízení pro přístroje na -), plynové bojler (kotle), plynové generátory, plynové hořáky, plynové hořáky (držáky na -), plynové potrubí (regulační a bezpečnostní příslušenství k -), plynové zapalovače, podložka (elektricky vyhřívaná), s výjimkou podložek



pro lékařské účely, polymerizační zařízení, ponorné ohřivače, popelníky pro pece, potápěčské reflektory potrubí (části hygienických zařízení), potrubí jako části hygienických instalací, potrubní kohouty, prádelní kotle, pražičí stroje, pražiče kávy, pražiče na ovoce, proplachovací kontejnery, přenosné výhňe, přístroje na čištění plynu, přístroje na chlazení vzduchu, radiátorové uzávěry, radiátory (elektrické -), radiátory ústředního topení, rámy kovové pro pece a trouby, reflektory (automobilové -), reflektory (světlometry) acetylenové, regenerátory tepla, regulačně-bezpečnostní přídavná zařízení pro plynová zařízení, regulačně-bezpečnostní zařízení pro plynová potrubí regulačně-bezpečnostní zařízení pro vodovodní zařízení, regulační ventily pro kontrolu hladiny v nádržích, regulátory [topení], regulátory pro vodní nebo plynové zařízení a potrubí, roštnice, roštnice - topeniště, rošty do pecí, rošty na opékání masa, rozmrazovací zařízení pro vozidla, rozmrazovače skel vozidel (ohřivače -), rozptylovače světla (difuzéry), rožeň (bodec), řetězy barevných žárovek (dekorativní -), sauna (zařízení pro -), lázeňské vybavení (teplovzdušné lázně), sedátka (záchodová -), signalizační světlo, skrubr (pračky plynu), skříně pro lednice, slad (pražičí stroje na -), směrová světla pro automobily, směrové žárovky pro vozidla, směšovací (pákové) baterie pro vodovodní potrubí, solária (přístroje k opalování), solární kolektory, solární pece, spalovny, spalovací pece, spirály, jako součástí destilačních, ohřivacích a ochlazovacích zařízení, splachovací zařízení, sporáky do kuchyní, spořiče paliva, sprchovací kouty, sprechy, sterilizace (jednouchélové vaky pro -), sterilizátory, stínidla na lampy, stojany násypné pro vypalovací pece sanitární (toaletní) přístroje a zařízení, stolní vařiče, stroje a přístroje na čištění vzduchu, stroje na pečení chleba, stropní světla, sušiče (vzduchové -), sušiče na vlasy, sušičky (přístroje a zařízení na -), sušičky prádla elektrické, sušičky vzduchu, světelná domovní čísla, světelné koule, baňky, světelné lampy, světelné reflektory (světla), světelné vybavení automobilů proti oslnění, světla (elektrická -) na vánoční stromky, světla pro auta, světla pro dopravní prostředky, světla pro jízdní kola, světlometry pro vozidla, světlometry, reflektory, svítidla pro jízdní kola, šachty, trubky (vyzařovací) (ropný průmysl), šamot (příslušenství pro trouby) šetřice paliva, tabákové pražiče, tepelná čerpadla (pumpy), tepelné akumulátory, tepelné regenerátory, teplovodní vytápěcí zařízení, teplovzdušná zařízení, teplovzdušné trouby, termostatické ventily (části topných zařízení), těsnění (vodovodní -), (těsnící kroužky), tlakové hrnce (elektrické -), tlakové vodní zásobníky toaletní (záchodové) misy, toalety (záchody splachovací), topení (vytápěcí tělesa pro automobily), topení, teplovodní topeniště pecí, topná tělíska pro žehličky, topná zařízení pro topení tuhými, tekutými nebo plynovými palivy, topné články, toustovače, trouby (tvarovky pro -), trouby mikrovlnné, trouby, s výjimkou trub pro experimentální účely, trubky pro vytápěcí kotle, truhlíky na popel (pecové -) tryska (protiostřikovací kohoutek), tvarované obložení pro pece, tvarované plechy pro pece, tvarovky pro trouby, uhlík do oboukóvné lampy, umyvadla, umývárny (zařízení pro sušení rukou - sušiče), uzávěry radiátorové, vánoční světla na stromky, vanové příslušenství (armatury), vanové zařízení, vany pro sedací koupele, varné plotýnky, varné přístroje a zařízení, vařič stolní, ventilační zařízení pro laboratoře (digestoř), ventilátory, ventilátory (jako součástí větracích zařízení), ventilátory elektrické pro osobní potřebu, ventily (regulační) na regulaci hladiny v nádržích, ventily termostatické (části topných zařízení), ventily vzduchové pro pamí vytápěcí tělesa, větrací zařízení, víření vody (přístroje pro -), vitriny (chladiče) (výkladní skříně), vlákna (elektrická vyhřívací), vlákna do elektrických lamp, vlákna k osvětlení - hořčiková, vlasové sušiče, voda (ohřivače -), voda (přístroje a zařízení na změkčování -), voda (zařízení na filtrování -), voda (zařízení na úpravu -), voda (zařízení pro přívod), vodní (sterilizátory -), vodní nebo plynová zařízení a potrubí (bezpečnostní příslušenství pro -), vodovodní potrubní zařízení, vodovodní těsnění (těsnící kroužky), vozidla (klimatizační zařízení -), vozidla (ohřívací zařízení pro rozmrazování skel -), vozidla (osvětlovací zařízení pro -), vozidla (zařízení pro - proti oslnění), výhňe (přenosné -), výhňevné desky (pláty), výhňevné kotle, vyhřívací zařízení pro rozmrazování oken vozidel, výměníky tepla, s výjimkou výměníků jako součástí strojů, vysoušecí zařízení, vytápěcí tělesa (topení) pro automobily, vytápěcí zařízení, vyhřívací zařízení, vyzařovací šachty pro použití v ropných rafinériích, vzduch (ohřivače -), zahradní grily (lávové kameny pro použití v -), záchodová sedátka, záchody (přenosné -), záchody splachovací, zachycovač popílku, zapalovače, zapalovače plynu, zářivky pro osvětlení, zařízení (příváděcí) k vytápěcím a teplotěným kotlům, zařízení a stroje na čištění a úpravu vody, zařízení na dezinfekci, zařízení na dodávku vody (zásobníky vody), zařízení na chlazení nápojů, zařízení na odsolování mořské vody, zařízení na odvádění kouře a par, zařízení na osvěžení vzduchu, zařízení na otáčení rožněm, zařízení na sušení rukou pro umývárny, zařízení na úpravu vody, zařízení pro klimatizaci, zařízení vodovodní, zavlažovací zařízení, automatické, změkčování vody (zařízení na -), zvlhčovače vzduchu na radiátory ústředního topení, žárovky, žhavicí vlákna (výhňevná); (14) vzácné kovy a jejich slitiny a výrobky z

těchto látek nebo postříbeného nebo pozlaceného kovu, nejsou-li uvedeny v jiných třídách, klenoty, bižuterie, drahokamy, hodinářské potřeby a chronometrické přístroje, acháty, amulety (šperky), brože (šperky), budíky, busty z drahých kovů, ciferníky [hodinářství], časomíry nástroje na měření času), drahé kameny, diamanty, drahé kovy (slitiny z -), gagát jako surovina nebo polotovary, hodinářské kotvičky, hodinky (sklíčka do -), hodinové ručičky, hodinové skříňky, hodiny, hodiny atomové, hodiny elektrické, hodiny kontrolní (píhací), hodiny sluneční, chronografy (hodinky), chronometry, chronoskopy (přístroje na měření krátkých časových úseků), ingoty z drahých kovů, kazety na šperky, klenoty, klíčenky (bižuterie), kravaty (jehlice do -), kravaty (spony do -), kyvadla (hodinářská -), manžetové knoflíky, medaile, medailony (šperky), měděné žetony, náhrdelníky, náramkové hodinky, náramky (šperky), náušnice, nitě z drahých kovů, obuv (ozdoby na -) z drahých kovů, odznaky z drahých kovů, olivín (drahý kámen), ozdoby (šperky), ozdoby na klobouky z drahých kovů, ozdoby ze stříbra, pásky k náramkovým hodinkám, pera (hodinová -), perly (klenoty), perly z ambroidu, platina (kov), polodrahokamy, pouzdra na hodiny a hodinky, prsteny, přívěšky (šperky), rhodium, ruthenium, řetízky (šperky), řetízky k hodinkám, schránky na hodiny, schránky z drahých kovů, sklo bižuterní k napodobení drahých kamenů (štras), slitiny drahých kovů, slonovina (ozdoby z -), spinely (drahé kameny), strojky hodinové, stříbro surové nebo tepané, špendlíky (šperky), šperky vzorované metodou "cloisonné" [vzorování emailové keramiky pomocí kovových proužků], šperky z jantaru, umělecká díla z drahých kovů, vlákno stříbrné, zlato surové; (15) akordeony, bambusové flétny, bandoneóny, basy (hudební nástroje), brumle (hudební nástroje), bubínky (hudební nástroje), citory, činely, dirigentské taktovky, dudy, dusítka na hudební nástroje, flašinet, flétny, gongy, harfy, harmonia, harmoniky, hoboje, housle, hubičky dechových nástrojů, hudební nástroje, hudební nástroje (nožní pedály pro -), hudební nástroje elektronické, hudební nástroje strunné, hudební skříně, hudební syntezátory, huqin [čínské housle], jazýčky (na dechových nástrojích), kastaněty, klapy na hudební nástroje, klarinety, klávesy pro hudební nástroje, klavíry, klobouky čínské (čínská zvonkohra), kobylky hudebních nástrojů, kolíky pro hudební nástroje, kolovrátky (flašinet) kontrabasy, kornety (hudební nástroje), kotle (hudební nástroje), kůže na bubny, kytary, ladicí klíče, ladičky, lyry mandoliny, mechanické klavíry (regulátory intenzity pro -), měchy do hudebních nástrojů, nátrubky na hudební nástroje, náustky na hudební nástroje, okariny, otáčecí zařízení na noty, paličky bubenické, pedály nožní pro hudební nástroje, pipa [čínské kytary], píšťaly varhan, podbradky na housle, pouzdra na hudební nástroje, pruty smyčců, regulátory intenzity pro mechanické klavíry, rohy [hudební nástroj], ruční zvonky [hudební nástroj], sheng [čínské hudební dechové nástroje], smyčce, stojany na tympány, stojany pro hudební nástroje, struny pro hudební nástroje, střevo pro struny na hudební nástroje, suona [čínské trumpet], syntezátory (hudební -), taktovky (dirigentské -), tamburíny, tamtamy triangly (hudební nástroje), trombóny, trsátka, trubky (hudební nástroje), trumpety, tympány, válečky perforované hudební, válečky pro mechanické klavíry, varhany, violy, xylofony, zvonkohry (hudební nástroje), žabky smyčců, žíně na smyčce; (16) papír, lepenka a výrobky z těchto materiálů, které nejsou zařazeny do jiných tříd, tiskárenské výrobky, potřeby pro knižní vazby, fotografie, papírenské zboží, lepidla pro papírenství nebo domácnost, materiál pro umělec, štetce, psací stroje a kancelářské potřeby (vyjímaje nábytek), učební a vyučovací pomůcky s výjimkou přístrojů, plastické obaly (nezařazené do jiných tříd), tiskařské typy, štočky, adresy (strojky pro tisknutí -), akvarely, alba, architektonické makety, archy papíru, aritmetické tabulky, atlasy, balicí papír, barvicí pásky do psacích strojů, barvy (pouzdra s -) (školní pomůcky), blahopřání, blány (přilnavé natahovací -) na paletizaci (z umělých hmot), blány (rozmnožovací -), bloky (papírníkové výrobky), brožury, bryndáčky (papírové -), břidlicové tabulky, bublinové obaly (z umělých hmot), celofán (celulózní fólie) na balení, čínská tuš, číslice (tiskařské typy), číslovačky, dávkovače lepicí pásky (kancelářské potřeby), děrovačky (kancelářské potřeby) desky (papírníkové výrobky), desky (psací -) s klipsem (na přidržování papíru), desky na dokumenty (šanon, pořadače), desky rytecké, dětské penky z papíru nebo buničiny (jednorázové), dopisní papír, držáky na psací potřeby, etiketovací přístroje ruční, etikety, kromě textilních, figurky (sošky) z papírové hmoty, filtrační papír, filtry kávové (papírové -), fólie hliníková na balení potravin, fólie viskózní na balení, fólie z umělých hmot na balení, formuláře, formy na modelovací hlíny (umělecké materiály), fotografie, přístroje na lepení fotografií, galvanotypy (polygrafie), globusy (zemské -), grafické reprodukce, grafiky, gumičky (kancelářské potřeby), gummy na mazání, hektografy, hlína modelovací, hmota papírová (papírmaše), houbičky navlhčovací (kancelářské potřeby), hroty psacích per, hřebeny mramorovací (potřeby pro umělec), chrániče prstů (kancelářské potřeby), chromolitografy (polygrafie), inkoustové kameny (zásobníky inkoustu, užívané v čínském umění, kde je smíchán

suchý inkoust s vodou), inkousty, jehly na leptání, kalamáře, kalendáře, kameny (litografické -), kamínky k psaní na břidlici, kancelářské potřeby kromě nábytku, kancelářské sponky, kapesníky (papírové -), kartón (výrobky z -), kartotéční lístky, karty, karty a pásy papírové na zaznamenání počítačových programů, karty perforované pro žakárové stroje, katalogy, kelímky papírové na mléčné výrobky, klávesy psacích strojů, knihy, knížky (brožované), knižní zarážky, komiksy, kopírovací zařízení (cyklostyly), tekuté korektory (kancelářské potřeby), kornouty (papírové -), krabice lepenkové nebo papírové krabice na poštu, kreditní karty (přístroje na potisk) neelektrické, krejčovská křída, krejóny (patentní tužky), kružítko, kryty papírové pro květináče, křída na psaní, křída na značení, křivítka, kuličky do kuličkových per, laminovačky na dokumenty pro použití v kanceláři, látky pro vázání knih, lepenka, lepicí pásy pro kancelářské účely a použití v domácnosti, lepidla pro kancelářské účely nebo pro domácnost, lepty, lístky, litografie, makety (architektonické -), malířské stojany, malířské štětce, malířské válečky pro interiéry, manuály, mapy, mašle papírové, materiály na pečeti, mazání (pomůcky na -), mikrovlnné trouby (sáčky pro -), misky na vodové barvy, modelování (materiály na -), napínáčky, násadky na pera, nitě knihařské, noviny, nože na papír (kancelářské potřeby), nožíky k vyškrabávání písma pro kancelářské účely, obálky (papírové výrobky), obálky (stroje kancelářské na zalepování -), obaly (papírové výrobky), obaly na lahve lepenkové nebo papírové, obaly na spisy, obaly skřobové, oběžníky, obrazy, ocelová pera, oděvy (stříhy na -) odpadky (sáčky na -) z papíru nebo umělých hmot, olejotisky, opěradla na ruce pro malíře, ořezávkátka na tužky, oznámení (rodinné události) (papírnické výrobky), paginovačky, paletizace (blány z umělých hmot přílnavé natahovací pro -), palety pro malíře, pantografy (kreslicí pomůcky), řezačky na papír (kancelářské potřeby), balicí papír do registračních přístrojů, papír dopisní, papír na vložení zásuvek [pro prádelníky] (parfémovaný nebo neparfémovaný), papír pergamenový, papír pro elektrokardiogramy, papír pro kopírování, papír pro rentgenogramy, papír sací, papír svítící, papír toaletní, papír voskovaný, papír Xuan [pro čínskou malbu a kaligrafii], papírová prostrání, papírové archy, papírové pásy, papírové ubrusy, papírové ubrusy, papírovina, paragony, pásy barvicí do tiskáren k počítačům, pásy doutníkové, pastelky, pasy (pouzdra na -), patrony (malířské -), pazouvací plátno pečete, pečeti oplatky, pečutní vosk, penály, pera (kancelářské potřeby), pera (utěrky na -), pera ocelová, pera plnicí, pergamenový papír, periodika, pérové spony, písmena ocelová, plakáty, plány, plátna malířská, plátna pogumovaná (papírnické výrobky), plátno knihařské, plátno kopírovací (pazouvací), podložky (psací -), podložky na stůl papírové, podnosy na rozdělávání a počítání mincí, podušky na razítkování, pohlednice, pomůcky učební, kromě přístrojů, portréty, pořadače (kancelářské potřeby), poštovní známky, potahy tiskařské, kromě textilních, potěhy na psaní, poutače z papíru nebo z lepenky, pouzdra s barvami (školní pomůcky), pouzdra s psacími potřebami (kancelářské potřeby), praporky (papírové -), pravítka, preparáty histologické (učební pomůcky), prkna rýsovací, prospekty, pruhy lepicí pro kancelářské účely nebo použití v domácnosti, průsvitky (papírnické výrobky), příloženky (rýsovací -), příručky, přístroje na potisk kreditních karet [neelektrické], psací potřeby, psací stroje (elektrické i neelektrické), publikace, pytlíky jako obaly (z papíru nebo umělých hmot), rámy sazečské, razítka, rejstříky (seznamy), ročenky, ručníky papírové, růžence, rýsovací nástroje, rytiny, sací papír, samolepky pro domácnost a pro kancelářské účely, sazebnice (polygrafie), sešity, sešivačky (kancelářské potřeby), skicáky, slintáčky (papírové -), sponky kancelářské, spony na pera, stíratka na tabule, stojany na fotografie, stojany na pera a tužky, stojany na razítka, stříhy na šití, šablony (papírnické výrobky), školní potřeby, škrob (obalové materiály ze -), štětce, štítky (papírové nálepky), štočky tiskařské, štočky zinkografické, tabule reklamní z papíru nebo lepenky, tabule školní, tabulky (aritmické -), tabulky břidlicové, těžítka, tikety, tiskařničky (přenosné -) (kancelářské potřeby), tiskařské lisy, tiskařské potahy, kromě textilních, tiskařské typy (písmena a číslice), tiskopisy, tisky (rytiny), tištěné jízdní řády, trójuhelníky (rýsovací -), tuhy do tužek, tužky, účetní knihy, uhly na kreslení, ukazovátka neelektrická, válce do psacích strojů, vázání knih (materiály pro -), vázání knih (přístroje a stroje pro -) (kancelářské potřeby), vinětovací stroje, vlajky (papírové -), vosky modelovací, kromě dentálních, vzorky biologické pro použití v mikroskopii (učební pomůcky), vzory na kopírování, vzory pro výšivky, záložky do knih, zápisníky (notesy), zarážky na knihy, zeměpisné mapy, znaky grafické (pro kopírování), zpěvníky; (18) kůže, imitace kůže a výrobky z těchto materiálů, které nejsou zahrnuty do jiných tříd, kůže ze zvířat, kufrů a zavazadla, deštníky, slunečníky a hole, biče a sedlářské výrobky, aktovky (kožená galanterie), batohy, brašny lovecké, brašny na nářadí (prázdné), brusle (řemínky na -), cepíny, cestovní kufrů, desky na noty, domácí zvířata (oblečky pro -), držadla kufrů, hole se sedátkem, hole turistické, hole vycházkové, chlebníky, jelenice, kromě jelenice na čištění, kabelky, klapky

(kožené -), klíčenky (kožená galanterie), kostice na deštníky nebo slunečníky, kostry kabelek, kozinka, kožená lepenka, kožešiny (kůže zvířat), kožešiny (pokrývky z -), krabice kožené nebo z kožené lepenky, kůže (zpracované -), mošny, nábytek (kožené ozdoby na -), nábytek (potahy kožené na -), nákupní tašky, nářadí (brašny na -), necessary cestovní (kožená galanterie), nitě kožené, obaly na oděvy (cestovní), pásy (kožené -), pásy na nošení závěsné kožené, peněženky, pokrývky pro zvířata, popruhy kožené, popruhy pro nošení kojenců, pytle jako obaly (kožené -), ruksaky, řemínky (kožené -), sáčky jako obaly (kožené -), semiš, kromě semiše na čištění, síťky nákupní, spleťané peněženky, sportovní tašky, šňůry (kožené), tašky (náprsní -), tašky cestovní, tašky lovecké, tašky na kolečkách, tašky na nošení dětí, tašky plážové, torby lovecké, vše v rámci této třídy; (20) nábytek, zrcadla, rámy, výrobky nejmenované v jiných třídách ze dřeva, korku, rákosu, vrbového proutí, z rohu, kosti, slonoviny, z kostic, želvoviny, jantaru, perleti, mořské pěny, náhražky všech těchto materiálů nebo náhražky z plastických hmot, ambroid (desky z -), bambus, bambusové závěsy, barely (nekovové), bečky (nekovové), bedny ze dřeva nebo z umělých hmot, bidla nekovová, boudy pro domácí zvířata, brčka na pití, cívky (dřevěné -) na přízi, hedvábí a nitě, časopisy (stojany na -), části nábytku ze dřeva, čepy (do sudů) nekovové, čísla domovní kromě kovových a svítících, dávkovače ručníků, upevňené (nekovové), dekorativní předměty (přenosné), desky k vystavování zboží, desky pod psací stroje, desky skleněné pro zrcadla, deštníky (stojany na -), díla umělecká ze dřeva, vosku, sádry nebo umělých hmot, drápy (zvířecí -), držáky na kartáče, držáky na noviny, držáky na záclony a závěsy, kromě držáků z textilních materiálů, dřevěné rolety, drézy (snímatelné kryty nebo vložky pro -), dužiny (sudů), dveře (kování na -) nekovové, dveře (závěsy u -) nekovové, nekovové dveřní kliky, dvířka k nábytku, gauče, nekovové háčky na oděvy a na záclony, hadice (navijáky na -), kromě mechanických a kovových, nekovové háky k věšákům, hmoždinky do zdi (nekovové), chodítka dětská, jantar, jelení parohy, věšáky na kabáty (nábytek), (úchytky pro kabely nebo trubky z umělých hmot, kádě (nekovové), kancelářský nábytek, kartáče (držáky na -), kartotéky (nábytek), nekódované karty klíčové z umělých hmot, kladky z umělých hmot pro rolety, klíče (tabule s háčky na zavěšení -), klobouky (stojany na -), tyče na přidržení schodišťového koberce, kočky (sloupky na drápání pro -), kohoutky pro sudy (nekovové), kolébky, kolečka k nábytku nekovová, kolíčky (nekovové), kolíky stanové (nekovové), komody, kontejnery (nekovové), konzole na záclony a závěsy, koral, korálky (závěsy z -) ozdobné, korek (pásy z -), korozo (olejová palma), kost (z velryb) jako surovina nebo polotovary, koše, košíky (nekovové), kování na dveře (nekovové) kování na okna (nekovové), kování na postele (nekovové), kozy (na položení materiálu), krabice ze dřeva nebo z umělých hmot, krejčovské panny, krejčovské stojany, krmelce, kroužky na záclony, křesla, kukaně, květináče (podstavce na -), květiny (stolky na -), lahve (stojany na -), lahve uzávěry na lahve (nekovové), lastury ústřic, lavičky (nábytek), lehátka skládací, lékárníčky, lenošky, lištové rolety vnitřní (žaluzie), lišty na rámy obrazů, lišty u nábytku z umělých hmot, lůžka (hydrostatická -), kromě lůžek pro léčebné účely, lůžka (vodní -), lůžkoviny (s výjimkou ložního prádla), masáže (stoly na -), matice (nekovové), nekovové matky (ke šroubům), matrace, matrace nafukovací, kromě matrací k léčebným účelům, mořská pěna, mašle, nábytek (části -) ze dřeva, nábytek (dvířka k -), nábytek (kovový -), nábytek (obložení -) (nekovové), nábytek (školní -), nádoby (nekovové) uzávěry na -), nádoby z umělých hmot (jako obaly), nádrže na tekutá paliva (nekovové), nádrže, kromě nádrží kovových a nádrží zděných, nářadí (násady a rukojeti k -) (nekovové), násady na kosy (nekovové), násady na smetáky (nekovové), navijecí cívky na hadice, kromě kovových a mechanických, nože (rukojeti-) (nekovové), nůty (nekovové), obložení nábytku (nekovové), obrazy (rámy na -), obruby ze slámy, obruce na sudy (nekovové), obrysnice (u železnic) (nekovové), háčky na oděvy (nekovové), oděvy (ochranné obaly na -), oděvy (ramínka na -), ohrádky pro děti, opěrky na hlavu (u nábytku), ošatky, ozdoby pohyblivé (ozdoby z umělých hmot pro potraviny, palety (nakládací -) (nekovové), paliva (nádrže nekovové na tekutá -), paravány (nábytek), pásy dřevěné, pásy korkové, pelesti postelí dřevěné, perlet jako surovina nebo polotovary, pláště, počítače (stolky pojízdné pro -) podnožky, podstavce (nosiče) na sudy (nekovové), podstavce na květináče, podstavce pro počítací stroje, podušky, pohovky, police (nábytkové -), polštáře, ponky, postele (kování na -) (nekovové), postele (pelesti -) dřevěné, postele, poštovní schránky, kromě zděných a kovových, poutače ze dřeva nebo z umělých hmot, prádelníky (se zásuvkami), prkénka na krájení a sekání masa, proutěné zboží, přepravky (nekovové), příborníky, psací stoly, psí boudy, puťky (pro zpěváky), puťky, rákos (jako materiál na spleťání), ramínka na oděvy, rámy na vyšívání, ratan, regály, reklamní předměty, rohy (zvířecí -), ruční zrcátka (toaletní zrcátka), rukojeti na nářadí (nekovové), sádky (rybářské -), sedadla (kovová -), sekretáře, servírovací stolky pojízdné, schody (stupně -) (nekovové), schránky ze dřeva nebo z umělých

hmot, schůdky pohyblivé pro nastupování cestujících (nekovové), sklo (stříbřené -) (pro výrobu zrcadel), skříňky na hračky, skříňky na jídlo (spížíky) (nekovové), skříňky na léky, sláma (obruby ze -), sláma (pletené předměty ze -), slámky (brčka) na pití, slonovina jako surovina nebo polotovar, sofa, soudky (nekovové), státní poznávací značky (nekovové), stojany k vystavování zboží, stojany na časopisy, stojany na střelné zbraně, stoličky, stolky odkládací, stolky pojízdné servírovací, stolky pracovní (školní lavice), stoly, stoly masážní, stoly pracovní, svorky kabelové (nekovové), šoupátka nekovová (kromě šoupátek jako součástí strojů), špalíčky do zdi (nekovové), špalky na krájení a sekání masa (pro řezníky), šrouby s hlavou a maticí (nekovové), štíty (vývěsní -) ze dřeva nebo umělých hmot, těsnící uzávěry (nekovové), truhlářské umělecké výrobky, truhly (nekovové), tyče záclonové, tyčky k rostlinám, úchytky kabelů nebo trubek (z umělých hmot), ulity, úly včelí, úly včelí (voskové plástve pro -), umělecká díla ze dřeva, vosku, sádry nebo umělých hmot, umělecké truhlářské výrobky, ústřice (lastury z -), uzávěry drenážních trubek z umělých hmot, uzávěry lahvové (nekovové), válce k roletám, vějíře, nekovové ventily (kromě ventilů jako součástí strojů), ventily (vodovodní -) z umělých hmot, vitríny (nábytek), vosk (figury z -), vozidla (zámkový -) (nekovové) vozíky, vycpaná zvířata, zámkový, (kromě kovových a elektrických), zástěny ochranné u topenišť pro domácnost, zásuvky, zátky do lahví, závěsy koráلكové ozdobné, závory (nekovové), žebříky ze dřeva nebo z umělých hmot, želvovina, žerdě (vlajkové), židle, vše v rámci této třídy; (21) pomůcky a nádoby pro domácnost a kuchyň v rámci této třídy, a to hřebeny a mycí houby, kartáče (s výjimkou štětců), materiály pro výrobu kartáčů, čistící potřeby, drátky na čištění parket, sklo surové nebo opracované (s výjimkou stavebního skla), sklo, porcelán a majolika neobsazené v jiných třídách, bonboniéry (-ozdobné krabice na cukroví), boxy chladičů přenosné s výjimkou elektrických, cedníky pro domácnost, cestovní lahve, cukřenky, čajová nálevka, čajová vajíčka (sítky), čajové servisy, čištění odpadu (zvony), čutory, dávkovače mýdla, demižony, destičky proti vykypění mléka, drátěnky na použití v kuchyni, drátky na čištění parket, drtiče kuchyňské s výjimkou elektrických, držáky toaletního papíru, držáky na mýdlo, držáky na svíce, držáky ubrousků, dřezy na praní (škopek), džbánky, džbánky, formičky, tvořítka na pečení, formy kuchyňské, formy na koláče, formy na led, fritézy s výjimkou elektrických, háčky, hadry na čištění, hluboké mísy, hmyz (pasti na -), holící štětky, houbičky na čištění, houby na použití v domácnosti, hmce, hmce tlakové s výjimkou elektrických, hmcířské zboží, hřebeny, hůlky, mrazič lahve, jehlice, špejle (kovové) na pečení, grilování, kádě, kalíšky na vajíčka, kamenina, karafy, stolní lahve, kartáče dehtovací s dlouhou rukovětí, kartáče elektrické, kartáče na obuv, kartáče na umývání nádobí, kartáčky na nehty, kartáčky na obočí, kartáčky zubní, kastroly, kávovary neelektrické, kávové servisy, kbelíky, kolíčky na prádlo, konvice na čaj, konvice na kávu, ne elektrické, konvice na vaření vody, s výjimkou elektrických, kopyta (napínáky na obuv), korbele, kořenky (souprava -), kosmetické náčiní, koše piknikové (včetně nádobí), košíky na chléb (pro použití v domácnosti), košťáky na očutávání vína, kotlíky, koule skleněné, krabice na jídlo, přesnídávku, krabičky na čaj, krabičky na mýdlo, kráječ těsta, konve, kroužky (věšáky a -) na ručníky, kroužky na ubrousky, kuffíky toaletní, květináče, labuťky do pudřenky, lahve, nádoby chladič, mrazič, lapače hmyzu, leštiče parket s výjimkou elektrických, likérové soupravy, lisy na česnek [kuchyňské potřeby], lisy na ovoce pro domácnost s výjimkou elektrických, lopatky na dorty, lopatky na pečivo, lžice na boty, lžice na míchání (kuchyňské náčiní), majolika, mandly na žehlení kalhot, máselníčky, mísky hluboké, mísky na ovoce, mísky pod svíčky, s výjimkou misek z drahých kovů, mísy hygienické na vylučování pro domácí zvířata, mísy na zeleninu, mísy polévkové, mixéry ruční (šejkry), mixéry s výjimkou elektrických pro použití v domácnosti, mlynky ruční pro domácnost, mozaiky skleněné s výjimkou mozaik pro použití ve stavebnictví, naběračky kuchyňské, náčiní pro použití v domácnosti, nádoby (jiné než příbory), nádoby s výjimkou nádobí z drahých kovů, nádoby v domácnosti a v kuchyni, nádoby skleněné, nádoby skleněné opletené, nádoby tepelně izolační (termosky), nálevky, trychtýře, napájecí, napínací rámy na oděvy, napínáky na rukavice, nástroje na čištění, nitě skleněné (ne pro textilní účely), noční nádoby (nočníky), nudle (strojky na výrobu -), odpad bavlněný na čištění, ohříváče neelektrické na kojenecké lahve, okna automobilová (skla pro -) (polotovar), omáčnický, podšálky, opalové sklo, oplatkové formy na pečení s výjimkou elektrických, otvíráky na lahve, páne na smažení, pánvičky, kastrolky (kameninové -), párátky, pasti na hmyz, pasti na krysy, potkany, pečivo (schránky na -), pepřenky, péřové oprašovače, plácačky na koberec, plácačky na mouchy, podložky pod horké nádoby, podnosy kromě papírových a určených k prostrání, podnosy pro domácí použití, podpory pro rostliny (aranžování květin), podstavce na žehličky, pohárky z papíru nebo umělých hmot, poháry na ovoce, pohlcovače dýmu pro domácnost, pokladničky s výjimkou kovových,

poklapy na nádobí, poklapy na sýr, poklapy pro bytová akvária, polní lahve, polštářky na čištění, popelnice, porcelán, porcelánové čínské bibeloty, potahy na žehličku prkna, potřeby kuchyňské neelektrické, pouzdra na hřebeny, pouzdra na jídelní listek, prádelní sušáky, prachovky, práškové sklo pro dekoraci, prkénka kuchyňská na krájení, prkna žehličky, překapávače kávy neelektrické, přístroje na odstraňování zápachu pro osobní potřebu, pudřenky, rejžáky, rendlíky na smažení, rozprašovače na parfém, rozstřikovače na zalévání květin a rostlin, rožně pro použití na pečení, rukavice pro domácí použití, sáčky izotermické, sběračky kuchyňské, semiš na čištění, sifonové láhve na výrobu sodové vody, síta pro domácnost, sítky pro domácnost, skleněná vlna, jiná než na izolaci, skleněné ampule, nádoby a baňky, skleněné zátky, sklenice na pití, sklo emailované, sklo křišťálové (výrobky z -), sklo malované, sklo, obsahující jemné elektrické vodiče, sklo opalinové, sklo opalové, sklo smaltované, slánky, smetáček a lopatka na droby, smetáky, soupravy kuchyňského nádobí, soupravy likérové, stěrky (kuchyňské náčiní), stojánky na odkládání nožů, stojánky na olej, stojánky na olej a ocet, stojánky na párátky, stojánky na vajíčka, stojany na grily, stojany na holící štětky, stojany na rožně, stojany na žehličky, stolky otočné servírovací, struhadla pro domácnost, stříkačky na zalévání květin a rostlin, sušáky na prádlo, svícny, šálky, šejkry, šlehače kuchyňské s výjimkou elektrických, štětky na čištění záchodů, štíty vývěsní, reklamní z porcelánu nebo skla, tácy (podnosy), talíře, tampóny na čištění, terária do bytu pro pěstování rostlin, těsto (kráječ na -), trychtýře, tyčinky, hůlky jídelní (kuchyňské náčiní), uhláky, utěrky na nábytek, utěrky na úklid, utěrky napuštěné čistícími přípravky na čištění, uzávěry na poklice od hmců, válečky na těsto (pro domácnost), vaničky (dětské, přenosné), vaničky na praní, vaničky pro ptáky, vázy, vodní přístroje na čištění zubů a masáž dásní, voliéry, klece pro ptáky, vykrajovátky na pečivo (kuchyňské náčiní), vykuřovač na vonné látky (-parfémy), výlevky, vývrtky, zahradnické rukavice, zařízení chladič na potraviny pro domácnost, obsahující chladič směsi (chladič média), zařízení kropicí, zásobníky na mýdlo a na papírové ručníky, zátky zhášeče svíček, zouváky, žejdlíky na pivo, vše v rámci této třídy; (22) lana, provazy, síť, síťky, stany, plachty, plachtoviny, pytle v rámci této třídy, materiál na vycpávky (s výjimkou kaučuku nebo plastických hmot), textilní materiály ze surových vláken, automobily (lana vlečná pro -), balení (provazy, šňůry na -), bavlna surová, bavlněný odpad jako vycpávkový materiál cupanina, česaná vlna, dřevitá vlna, filtrační vata, fletové odpadové hedvábi, hedvábi surové, hedvábi šapové, hobliny dřevěné, juta, kabely s výjimkou kovových, kačí peří, kapok, kavylová vlákna, kokosová vlákna, konopí (materiál), konopné popruhy, koudel, lahve (slaměné, proutěné obaly na -), lana s výjimkou kovových, látka na vycpávky, len surový, lišty jako části okenních žaluzií, lodní plachty, lůžkoviny (peří do -), lýko, markýzy z textilních materiálů, markýzy ze syntetických materiálů, maskovací síť, materiály vycpávkové s výjimkou gumových a plastových, motouzy, odpad vlněný, ovčí rouno, papírové provazy, pásky balící nebo lemovací s výjimkou kovových, pásky na uzavazování vinné révy, pásy s výjimkou kovových, pásy na manipulování s nákladem, peří do lůžkovin, peří jako čalounický materiál, peří prachové, piliny, plachtovina na maskování, plachtovina nepromokavá dehtová, plachty lodní, plachty pro plachtění na lyžích, plachty vozové, pletené provazy na zhotovování bičů, pletené zboží (pytle pro praní -), pletivo na síť, podpěry s výjimkou kovových, na manipulování s nákladem, provázky na věšení obrazů, provazové žebříky, příze na síť, příze nekovová na použití v zemědělství, pytle na přepravu a uskladnění volně loženého (sypaného) zboží, pytle pro praní pleteného zboží, pytlíky textilní na balení, rafie (lýko z rafiové palmy), ramiová vlákna, rolety ze syntetických materiálů, řemeny nekovové na manipulaci s nákladem, sáčky textilní na balení, sisal, visutá lůžka, síťovina, srst velbloudí (materiál), struny, třísky dřevěné, umělohmotná vlákna pro textilní účely, vazače snopů s výjimkou kovových, vlákna espartová, karbonová na textilní použití, vlákna kokosová, vlákna textilní, vlákna umělohmotná pro textilní účely, vlákna (s výjimkou kovových) na uzavazování, vlasy, vlna střížní, vlna surová nebo zpracovaná, vlněná mykaná příze, žaluzie lištové okenní, žebříky (provazové), žině; (24) tkaniny a textilní výrobky, které nejsou uvedeny v jiných třídách, pokrývky ložní, balóny vzdušné (textilie nepropouštějící plyn pro -), barchet, bavlněné látky, textilie, cestovní příkrývky, sparto (textilie), etamin (záclonovina), filtrační materiál (textilní -), fíanel (textilie), flauš (tkanina), frýz (hrubá silná vlněná mykaná tkanina), gáza jako tkanina, hedvábi (textilie z -), hedvábné tkaniny pro tištěné vzory kapesníky látkové, kartoun, kartoun tištěný (kaliko), koupelnové textilie, s výjimkou oblečení, krep (textilie), krepon (jemná vlněná tkanina), látky, ložní pokrývky a příkrývky, ložní prádlo, lůžkoviny, manšestry, marbutová textilie (jemná hedvábná látka), matrace (povlaky na -), meskin (textilie), moskytiéry, nábytek (potahy na -) z textilních materiálů, obuv (textilie pro -), odličovací ubrousky textilní, okenní záclony, pásy textilní pro tisk, plátno, plědy, plst, podložky na stůl pod sklenice, talíře

(prostrání), podšívky textilní, podšívky textilní pro klobouky, podšívky textilní pro obuv, pogumované textilie, ne pro papírenské účely, pokrývky ozdobné na polštáře, portiéry (závěsy), potahy na matrace, potahy na nábytek (ze syntetických materiálů), potahy na nábytek z textilních materiálů potahy na postele, potahy ochranné na nábytek, povlaky na nábytek, ze syntetických materiálů, povlaky na sklápěcí kryty toalet, povlaky ochranné na polštáře, , prádlo vyšívané, praporovina (tkanina), prapory, s výjimkou papírových, prostrání anglické, kromě papírového, přehoz vlněný, pytlovina (žiněné tkaniny), rajón (umělé viskóзовé hedvábí), ramie (textilie z -), rukavice (mycí -) , samet, síť proti moskýtům, síťovina konopná (bytová textilie), spací pytle, sprchové závěsy z textilu nebo umělé hmoty, stolní ubrusky látkové, stolní ubrusy (ne z papíru), sukno na kulečnickový (biliardový) stůl, syntetické materiály (náhražkové tkaniny) sypankovina, ševiot (vlněné tkaniny), taft, tapety textilní, textilie imitující kůži, textilie netkané, textilie pro boty a obuv, textilie pro koupelny, s výjimkou oděvů, textilie vlněné, textilie ze syntetických materiálů (náhražkové tkaniny), textilie žylkové, látky bavlněné, tiskařská podložka (textilní), tkaniny elastické, tkaniny konopné, tkaniny lněné, i tkaniny pogumované, ne pro papírenské účely, tkaniny pro čalounky, tkaniny pro luxusní prádlo, tkaniny přilnavé za tepla, tkaniny s předkresleným vzorem na vyšívání, tkaniny sisalové, tkaniny ze skleněných vláken pro textilní užití tyl, atd., ubrusy, s výjimkou papírových, úplet, utěrky, ručníky textilní, utěrky na sklo, vlaječky (ne z papíru), vlajkovina, vlněné textilie, vyšívání prádlo, závěsy textilní nebo plastové zefír (textilie), žerzej (tkaniny), žinky hygienické;(25) oděvy, obuv, kloboučnické zboží, bačkory, barety, boa (kožešinové límce), body (spodní prádlo), boty šňorovací, bundy sportovní, čepce jeptišek, čepice, čepice koupací, dětské textilní plenky, dřeváky, fotbalová obuv, gabardénové oděvy, holínky polovysoké, holínky vysoké, chrániče uší (proti chladu, jako pokrývka hlavy), kabátky krátké, kabáty (svrchní-), kalhoty, kamaše, kapesníčky do vrchní kapsy, saka, kapuce, klobouky, kolíky k fotbalovým kopačkám, kombiné (spodní prádlo), kombinézy (oděvy), konfekce, korzety (prádlo), kostýmy, obleky, košile, košilová sedla, koupací pláště, kování na obuv, kožešiny (oděvy), kravaty, kšilty (čepice s -), kšilty (sluneční-), leginy, límce, límečky, lyžařská obuv, manžety, masky (na spaní), maškarní kostýmy, nánožníky (ne elektricky vyhřívané), noční kabátky, oblečení, obuv (podpatky pro -), obuv (protiskluzná pomůcky pro -), obuv gymnastická, obuv koupací, obuv plátěná, obuv plážová, obuv pro fotbal, opasky, pantofle, pásky ke kalhotám, pásky ke kamaším, paty u punčoch, peleríny, plastróny (nevázané kravaty), pláště, pláštěnky, plavky, pletené zboží (stávkové zboží), podešve vnitřní, podpatěnky (vločky do boty pod patu), podpatky, podprsanky, podrážky k obuvi, podrážky vnitřní, podšívky hotové konfekční, (jako části oděvů), podvazkové pásy, podvazky, podvlékačky (dlouhé spodky), pokrývky hlavy, ponožky, potítka, prádlo (spodní), prádlo spodní (proti pocení), protiskluzná pomůcky pro obuv, přezůvky přes boty, psí dečky (nízké kamaše), pulovry, punčocháče (punčochové kalhoty), punčochy, pyžama, ramínka u dámského prádla, rukavice, rukavíčky, rybářské vesty, saka, sandály, sáří (oděv indických žen), snímatelné límce, spodničky, sportovní obuv, střevice, sukně, svetry, šály, šátky kolem krku, šaty dámské, šerpy, šle, šňorovací boty, špičky pro obuv, tílka, košilky, trepky, trička, turbany, uniformy, vložky hotové konfekční (jako součást oděvu), vybiavička pro novorozeně, zástěry, závoje, zimníky, živůtky (krátké kabátky), župany; (26) krajky a vyšívky, stuhy a tkaničky, knoflíky, háčky a očka, poutka - galanterie, špendlíky a jehly, umělé květiny, bambule, brože (jako oděvní doplňky), cetky lesklé (ozdoby na oděvy), copy (vlasové), cyklisté (kalhotové svorky pro -), čelenky, čísla startovní, člunky na zhotovování rybářských sítí, dracouny (prýmkařské zboží), etikety na prádlo a oděvy, flitry na oděvy, galanterie textilní pro vyšívání, girlandy, gumy do prádla, háčky ke korzetům, háčky ke šňorovačkám, háčky na obuv, háčky pro háčkování, háčky pro vyšívání, hříbky na látání, spravování, jehelníčky, jehelníky, jehlice pletací, jehly knihářské, jehly knihvazačské, jehly látací, jehly navlékací, jehly pro stroje na česání vlny, jehly sedlářské, jehly šicí, kaloun na lemování, stuhy rezervní, kanýtry, kloboukové ozdoby (ne z drahých kovů), korzetové kostice, krabice na šicí potřeby, krabičky na jehly, kroužky ke šňorovacím dírkám (na obuv), kroužky na oděvy, kufříky na šicí potřeby, květiny umělé, lacetky, lemovky (pro oděvy), lemovky na záclony, lemy elastické na rukávy, náplety elastické na přidržování rukávů, náprstky na šití, nárameníky, nažehlovací záplaty na opravu textilu, obruby stehované, očka na oděvy, oděvní šňůrky, oděvy (uzávěry, spony na -), odznaky ozdobné (knoflíky), ovoce umělé, ozdobné jehlice, ozdoby blýskavé (pro oděvy), ozdoby do vlasů, ozdoby stříbrné (vyšívky), ozdoby zlaté (vyšívky), pajetky, paruky, pásky samozáchytné (výrobky galanterní), pásky služební na rukávy, paspuly, patentky, peří (oděvní doplňky), pikoty (zoubky krajky), podvazkové spony, poklapy textilní na čajové konvice nebo kalíšky s vajíčky polštářky na jehly, polštářky na špendlíky, porta,

prýmky, přezky (oděvní doplňky), přičesky z vlasů, rozety (textilní galanterie), schránky na šicí potřeby, sítky do vlasů, sponky do vlasů, spony, startovní čísla, stehované obruby, stroje na česání vlny (jehly pro-), střapce (prýmkařské zboží), šňorovací jehly, šňorovadlo do bot, šňůrky do oděvů, šňůry pletené, šňůry pro oděvy, špendlíky (vyjma šperků), tkaničky do bot, třásně, třípytky slídové (flitry), tupé (částečná paruka), umělé větve, umělé vlasy, umělé falešné vousy, vázačky místo kravaty, vlákna kovová postříbená nebo pozlacená k vyšívání a pro prýmkařství, vlásenky, vlasové spony ozdobné, vlasy (stužky do -), vlněné tkanice, volány (krajkovina), zipy, žinylka (prýmkařské zboží); (27) koberec, rohožky, rohože, linoleum a jiné obklady podlah, tapety na stěny nikoliv textilní, koberečky, krytina podlahová vinylová, plátno voskované (linoleum), podlahové krytiny, podložky pod koberec, protiskluzná rohože, předložky koupelnové (rohožky), rohože rákosové, rohože z tkaného lana pro lyžařské svahy, rohožky u dveří (nekovové), tělocvičné žiněny, umělé trávníky; (28) hry, hračky, potřeby pro gymnastiku a sport, které nejsou uvedeny v jiných třídách, vánoční ozdoby, autička (rádiem řízená - na hraní), automobilové modely zmenšené, balóny na hraní, baseballové rukavice, bazény plavečné (potřeby pro hru), biliardové (kulečnickové) koule, mantinely, biliardové (kulečnickové) stoly, biliardové špičky (na tága), boby, boty na bruslení s upevněnými bruslemi, bowling (zařízení a náčiní na -), boxerské rukavice, brusle (in-line -), brusle lední, bublifuk, cvičební prkna, cvičné rutle, činky, dáma (stolní hra), disky (sportovní nářadí), divadelní masky, domino (stolní hra), draci létající, duše hracího míče, elektronické terče, flerety pro šerm, fotbal (stoly pro stolní-), golfové hole, golfové rukavice, golfové vaky na kolecích nebo bez koleček, gymnastické zařízení, háčky na ryby, hokejky, holenní chrániče (sportovní zboží), holubi časťoví (zařízení na vypouštění terčů v podobě -), holubi hliněné (terče), horolezecká výstroj, houpačky, hra v kostky, hra v šachy, hrací karty, hrací kuličky, hračky plyšové, hračky pohyblivé, hračky pro domácí zvířata, hračské pátky (sportovní náčiní), hrany lyží, hry společenské, hry stolní, hůlky pro mažoretky, chrániče kolen - nákoleníky (sportovní potřeby), chrániče na lokty (jako sportovní potřeby), chřestítka, jízdní kola nehybná určená pro trénink, káča, kaleidoskopy, kanadské žertíky (atrappy), kapsle do kapslových pistolí (hračky), kapsle třaskavé (pyrotechnika) jako hračky, karnevalové masky, kesery (rybářské sítě určené pro rychlé přenašení ulovených ryb), kluzáky závěsné (rogalla), kola rulety, koloběžky, koně houpačí, kostky stavebnicové (hračky), kotiliony (plesové ozdoby), koule hrací, kouzelnické potřeby, kroužky (hra, při které se kroužky házejí na kolíky), kryty na lyže, křída na biliardová tága, křídla padáková, kůže tulení (obaly na lyžařské skluznice proti klouzání), kuželky, lahve sací pro panenky, loutky, lovecké vábníčky, lukostelecké náčiní, lyžařské vázání, lyžařské vosky, lyže, lyže vodní, mah-jong (hra společenská čínská podobná dominu), malé plachetnice, maňásci (prstová loutka), markéry kulečnickové (tabulky na zaznamenávání stavu hry), maskovací clony (sportovní vybavení), medvědci plyšovi, míče hrací, míčky badmintonové, míčky na hraní, můstky odrazové (sportovní nářadí), náčiní rybářské, nástroje na úpravu dřev pro golf, nástroje na úpravu golfových značek, navigáky na draky, návnady pro lov a rybolov, obuv bruslařská s upevněnými bruslemi, ozdoby na vánoční stroměčky (s výjimkou osvětlení a cukrovinek), pachové návnady pro lov a rybaření, náboje pro pistole na paintball (sportovní nářadí), pistole na paintball (sportovní nářadí), pálkařské rukavice na kriket nebo baseball (herní potřeby), panenky, panenky (domečky pro -), panenky (postýlky pro -), panenky (šatíčky pro -), paragliding (padáková křídla), pistole (hračky), pistolky (hračky), plachetnice malé, potápěčské ploutve, plováky pro rybáře, podběráky pro rybáře, podkovy koňské na hraní, pohárky na hrací kostky, posilovací stroje, pruty rybářské, pryskyřice pro atlety, přístroje pro tělesná cvičení, puky hokejové, pušky harpunovací (jako sportovní potřeby), puzzles, pytle s kriketovými potřebami, rakety s pružným výpletem (sportovní náčiní), rozbušky (pyrotechnika) jako hračky, roznětky (zábavná pyrotechnika) jako hračky, rukavice (pro sportovní hry), rukavice boxerské, rukavice pro pálkaře na kriket nebo baseball (herní potřeby), rukavice pro šermíře, ruleta (kola pro -), sánky (sportovní potřeby), sedule (materiál na rybářské vlasce), siliče svalů, síť (sportovní potřeby), síť na motýly, skateboards, skluzavky (hry), sněhové koule, sněžnice, sniň umělé na vánoční stroměčky, splávky (rybářská výstroj), sportovní suspensory pro muže (sportovní vybavení), startovací bloky (pro sporty), stavebnice (hračky), stěrky na lyže, stěžně pro malé plachetnice, stojany na vánoční stroměčky, stolní tenis (stoly na -), stroměčky vánoční umělé, srunové výplety raket, střely do praku (sportovní nářadí), surfovací lyže, surfovací prkna, šachovnice, šachy, šermířské masky, šermířské rukavice, šermířské zbraně, šipky (hra), tága kulečnicková, létající talíře (hračky), tenis (zařízení na vrhání míčků na -), terče, terče (elektronické), tobogan (hry), trenážery, udičky na ryby, úchytky na svičky pro vánoční stroměčky, vábníčky (lovecké -), válce pro jízdní kola nehybná, trénovací, vázání na lyže, vnaďidla pro lov a rybolov, vrhábky (lurč) hra s kostkami a kameny, vrše

rybářské (proutěné košíky na chytání ryb), výstroje na malé plachetnice, zábavné stroje, automatické a automaty, zápalky nárazové (zábavná pyrotechnika) jako hračky, zařízení gymnastické, zařízení pro kulturistiku, zvonky na vánoční stromčeky, žertovné předměty pro oklamání, žetony hrací; (29) maso, drůbež a zvěřina, masové výtazky, zavařované, mražené, sušené a vařené ovoce a zelenina, želé, džemy, vejce, mléko a mléčné výrobky, oleje a tuky jedlé, ančovičky (sardele), arašídové máslo, bílek (vaječný -), bramborové lupínky, bramborové vločky, brusinkový kompot [kompot] bujón, vývar, cibule (konzervovaná -), čočka konzervovaná, datle, droby, vnitřnosti, dršťky, drůbež (neživá), dřev (ovocná -), extrakty z chaluh, jako potrava, fazole (konzervované -) fermentované potraviny na bázi zeleniny (kimchi), garnát (mořský rak) (neživý), grilované mořské řasy, hlemýžďí vejce (na konzumaci), hnízda ptačí jedlá, hrách (konzervovaný -), hranolky (bramborové), hrozinky, hummus [pasta z cizrnou], humři (neživí), huspeniny, jablečné pyré, játra, játrová paštika, jedlá želatina, jelito, krvavá tlačěnka, jogurt, kakaové máslo, kandované ovoce, kasein používaný jako přísada ve výživě, kaviár, kefir, klobásy, salámy, párky, koblihy plněné brambory, kokos sušený (kokosová moučka), kokosové máslo, kokosový tuk, konzervy masové, konzervy rybí, konzervy zeleninové, korýši (s výjimkou živých), kostní olej konzumní, krevety (neživé), krokety, kukuřičný olej, kumys (mléčný nápoj), kyselé zelí, langusty (neživé), lanýže (konzervované -), losos, lůj (jedlý -) mandle (zpracované-), margarín, marmeláda, máslo, máslo (oříškové/čokoládové), masové extrakty, měkkýši (neživí), mléčné nápoje (s vysokým obsahem mléka), morek jako potrava, moučka rybí pro lidskou spotřebu, mražené ovoce, nakládané okurky, nasolené potraviny, občerství na bázi ovoce, olej řepkový jedlý, olivový olej (jedlý -), olivy konzervované, oříšky zpracované, ovoce (kompoty), ovoce (zavařené slazené -), ovoce mražené, ovoce naložené v alkoholu, ovocná dřev, ovocné kůry, ovocné rosoly, ovocné saláty, palmové ořechy (jedlý olej z -), palmový olej (jedlý), pektin pro potravinářství, polévky, polévky (přípravky na výrobu -), potraviny (solené -), potraviny z ryb, protein pro lidskou spotřebu, přislazené ovoce (naložené v cukru), pyl jako potrava, raci (s výjimkou živých), rajčatový protlak, rybí plátky (filé), ryby (potravinářské výrobky z -), ryby (solené -), ryby ve slaném nálevu, ryby s výjimkou živých, sardinky, sezamový olej, slanečnici, sledi, slanina, slunečnicový olej (jedlý -), smetana, sójové boby, konzervované jako potrava, sójové mléko (náhražka mléka), sušená vejce, sušené ovoce, syrovátka, sýry, sýřidlo, šlehačka, šťávy (zeleninové -) na vaření, šunka, tahini [pasta ze sezamových semínek], tofu, tukové pomazánky na chléb, tukové substance na výrobu jedlých tuků, tuky jedlé, tuňák, tvaroh, ústřice, s výjimkou živých, uzenniny, uzenniny v těstě, vepřové maso, vepřové sádlo, zázvorový džem, zelenina (sušená -), zelenina (vařená -), zelenina v pikantním nálevu, zeleninové polévky, zeleninové saláty, zeleninové šťávy na vaření, zvěřina, žampiony, konzervované, žluték; (30) káva, čaj, kakao, cukr, rýže, tapioka, ságo, kávové náhražky, mouka a přípravky z obilnin, chléb, pečivo, cukrovinky, zmrzlina, med, sirup melasový, droždí, prášky do těsta, sůl, hořčice, ocet, nálevy (k ochucení), koření, led pro osvěžení, anýz (semena), arašídové cukrovinky, aromatické přípravky do potravin, badyán, bombóny, bramborová moučka pro lidskou spotřebu, cikorka (čekanka) jako kávová náhražka, cukroví, cukrovinky, čaj Tea, čátní (indické směsi) [chuťové přísady], čokoláda, čokoládové nápoje, dorty, fazole (moučka z -), fondány (cukrovinky), glukóza pro výživu, hořčice, housky, hřebíček (koření), girofle, chalva [cukroví], chléb, chuťové přísady, jamí závítky, ječmen (loupáný -), ječmen (mletý -), jemné pečivo, jogurtová zmrzlina, kakaové nápoje, kandys jako potrava, kapary, kari (koření), kaše ovesná (mléčná -), kávové nápoje, kávové příchutě, kečup, kexy, koláče s náplní, koláčky (rýžové), konzervační sůl, koření, koření z chaluh, mořských řas, krekry, kroupy pro lidskou spotřebu, krupice, kuchyňská sůl, kukuřice (mletá -), kukuřice (pražená -), kukuřičná kaše, kukuřičná mouka, kukuřičné vločky, kukuřičný škrob, kukuřičný šrot, kurkuma jako potrava, kvasinky, kypřiči prášek, led (přírodní nebo umělý), led na osvěžení, lékořice, lepek (potravinářský), listové těsto, loupáný oves, majonéza, makaróny, maltosa (sladový cukr), mandlové cukrovinky, mandlové těsto, marcipán, marinády (chuťové přísady) máslové, tukové těsto, masové paštiky zapečené v těstě, masové šťávy [omáčka], mateří kasička pro lidskou spotřebu (ne pro lékařské účely), medovniky, perníky, melasa, mentol do cukrovinek, mentolové cukroví, mořská voda (na vaření), mouka (potravinářská -), muesli, muškátové ořechy, nápoje (přířady do -), jiné než esence, nápoje na bázi čaje, nekynutý chléb, nové koření, nudle, omáčka sójová ostrá, omáčky (masové -), oplátky, oves (mletý -), ovesná kaše (mléčná -), ovesná mouka, ovesné vločky, ozdoby na dorty (jedlé -), palačinky, paprika (koření), pasta (ze sojových bobů) (přířady), pastilky (cukrovinky), pečivo (příchutě do -) s výjimkou esencí, pečivo s masovou náplní, pepř, pirožky s masem, pивní ocet, pizzy, pojiva, popcorn, potraviny na bázi ovesa, potraviny z mouky, pralinky, prášky na výrobu zmrzliny, propolis pro lidskou spotřebu, s výjimkou éterických olejů, pšeničná

mouka, pudinky, rajčatová omáčka, ravioli, rohlíky, rostlinné přípravky jako kávové náhražky, rýžové koláčky, saláty (zálivky na -), sedlina vaječná, semolina (pšeničná hrubá mouka), sendviče, skořice (koření), sladidla (přírodní -), sladké pečivo, soda bikarbona pro kuchyňské účely (soda na pečení), sójová mouka, sója, strouhanka, suchary, sůl s přidavkem mletých semen celeru, sušenky, suši, šafrán (koření), šerbet (zmrzlinový nápoj), škrob jako potrava, škrobové výrobky jako potrava, šlehačka (přířady na ztužení -), špagety, šťáva (rajčatová -), šťávy, s výjimkou dresinků, tabletky (cukrovinky), tapioková mouka jako potrava, těsta, těstoviny, tortily, tresty (do potravin), nikoliv pro lékařské účely, včelí kasička pro lidskou spotřebu (ne pro lékařské účely), (vlasové nudle, svitky), výrobky z kakaa, výrobky z obilnin, zahušťovací přípravky na kuchyňské použití, zákusky, koláče, zálivky (na ochucení), zázvor, zjemňující látky (na maso -) pro domácnost, zmrzlinové poháry, želé (ovocné) (cukrovinky), zemle (sladké -), žvýkačky, ne pro lékařské účely, vše v rámci této třídy; (31) výrobky zemědělské, zahradnické, lesní a zrní neuvedené v jiných třídách, živá zvířata, čerstvé ovoce a čerstvá zelenina, osivo, rostliny a přírodní květiny, krmivo pro zvířata, slad, arašidy, bílkoviny (proteiny) pro zvířata, bobule jalovce, čerstvé ovoce, boby kakaové syrové, bochnice, borové šišky, brambory čerstvé, bylinky čerstvé polévkové jako koření, cibule čerstvá, cibule květinové, citrusové ovoce, čekanka salátová, čerstvé kašany, čočka (čerstvá), domácí zvířata (vonný písek pro -) [stelivo], drůbež (živá zvířata), dřvo surové, fazole čerstvé, hlávkový salát, houby čerstvé, hrách čerstvý, hrozny čerstvé, humři živí, chléb svatojánský (lusky rohovníku), chmel, chmelové šišky, chovatelské, pěstitelské produkty, ječmen, jikry rybí, keře, kolové oříšky (plody kolovníku), korek surový, korýši živí, krmiva suchá pro zvířata, kukuřice, kůra surová, květiny (věnce z přírodních -), květiny sušené na ozdobu, květiny živé, langusty (živé), lanýže čerstvé, matoliny (výlisly ovoce), měkkýši (živí), moučka lhná (suché krmivo), mulč slaměný (materiál na přikrytí povrchu půdy), návnady (živé rybářské -), okurky, olivy čerstvé, ořechy, otruby, oves setý, palmy, paprika (rostlina), píče, pískový papír pro domácí zvířata [stelivo], podestýlka (výrobky pro zvířata), podhoubi (houbová kultura na vysev) pochoutky a odměny ke žvýkání pro zvířata, pomeranč, pórek, potěr (jikry), potrava pro ptactvo, potrava pro zvířata (i pro domácí zvířata), přípravky posilující pro zvířata, psí suchary, pšenice, pyl (surovina), raci živí, rašelinová podestýlka, rebarbora, réva vinná, rostliny, sušené rostliny pro dekoraci, růže (keře), ryby (živé návnady na -), ryby živé, rýže neopracovaná (natural), řepa jedlá, řezivo neočištěné od kůry, sadba, salát hlávkový, sazence, semena rostlin, seno, sépiové kosti pro ptáky, sezam, skořápky kokosového ořechu, slad na výrobu piva a lihovin, sláma jako podestýlka, stelivo (výrobky pro zvířata), stromy (jako rostliny), stromy (kmeny -), suché krmivo, suchší (živí), travníky přírodní, třítina cukrová, tykev, ústřice živé, vápno do krmiva pro zvířata, výkrmovací přípravky pro zvířata, zelenina čerstvá, zrna obilná v nezpracovaném stavu, zrní pro živočišnou spotřebu, zvířata domácí (nápoje pro -), zvířata živá, vše v rámci této třídy; (32) piva, minerální vody, šumivé nápoje a jiné nápoje nealkoholické, nápoje a šťávy ovocné, sirupy a jiné přípravky k zhotovování nápojů, aperitivy nealkoholické, citronády, hroznový mošt (nekvašený), chmel (výtažky z -), koktejly nealkoholické, likéry (přířady na výrobu -), mandlové mléko (jako nápoj), mošty, nápoje (nealkoholické -), nápoje (přířady na výrobu -), nápoje iontové, nealkoholické výtažky z ovoce, nektar (ovocný -) (nealkoholický), orgéada (nealkoholický nápoj), pivní mladinka, prášky na přípravu šumivých nápojů, příchutě na výrobu nápojů, přípravky na výrobu likérů, přípravky na výrobu sodovky, sarsaparilový nápoj nealkoholický, minerálka, selterská voda, sirupy pro limonády, sladové nápoje, soda, stolové vody, syrovátkové nápoje, šerbety (slazené ovocné nápoje), šťávy zeleninové (nápoje), šumivá voda; (33) alkoholické nápoje (s výjimkou piv), alkoholické esence, alkoholické výtažky z ovoce, alkoholové extrakty, anýzový likér, aperitivy, arak, brandy, curacao (pomerančový likér), destilované nápoje, digestiva (likéry a pálenky), esence do lihovin, gin, griotka, jablečné mošty (s alkoholem), koktejly, lihoviny, likér anýzový, likéry, matolinové víno, medovina, mentolový likér rum, víno, víno rýžové, vodka, whisky; (34) tabák, potřeby pro kuřáky, zápalky, absorbní papíry do dýmek, bloky cigaretového papíru, bylinky na kouření, cigaretová pouzdra, cigaretové filtry, cigaretové kapesní strojky na plnění cigaret, cigaretové špičky, cigarety, čističe dýmek, doutníkové odřezávače (kutery), doutníkové špičky, doutníky, doutníky skříňky na -) se zvlhčovačem, dózy na tabák, držáky na zápalky, dýmky, dýmky (stojany na -), jantarové náustky na doutníky, krabičky na zápalky, křesadla, plivátka pro uživatele tabáku, plyn do zapalovačů doutníků, popelníky pro kuřáky, pouzdra (na cigarety) pouzdra (na doutníky), tabák, tabatěrky, zápalky, zapalovače kuřácké; (35) propagační činnost, reklama, pomoc při řízení obchodní činnosti, obchodní administrativa, kancelářské práce, merchandising, provoz obchodního a nákupního centra, maloobchod, shromažďování a prezentace zboží třetích osob a zprostředkování možností

nákupu zboží spotřebiteli v prostorech obchodního centra, nákupního centra a supermarketu, organizování výstav (komerčních nebo reklamních), aranžování výkladů, obchodní management, poradenství při vedení podniků, vedení účetnictví, aktualizování reklamních materiálů, analýzy nákladů, daňové příznání (příprava a vyhotovení -), data (vyhledávání -) v počítačových souborech, dodavatelské služby pro třetí osoby [nákup výrobků a služeb pro jiné podniky], fakturace, fotokopírování, inzerce poštou, mzdy a výplatní listiny (příprava -), nábor zaměstnanců, nákupní objednávky (administrativní zpracování), obchodní činnost (služby, poradenství v -), obchodní nebo podnikatelské informace, obchodní nebo podnikatelský průzkum, pronájem kancelářských strojů a zařízení, pronájem reklamních ploch, průzkum trhu, reklamní texty (vydávání, zveřejňování, oznámení, vyhlášení, publikování -), revize účtů (audit), rozšiřování reklamních materiálů zákazníkům (letáky, prospekty, tisky, vzorky), sekretářské služby; (36) pojištění, služby finanční, služby peněžní, služby nemovitostní, inkasování nájemného, pronájem a správa nemovitosti, pronájem kanceláří, pronájem bytových a nebytových prostor včetně poskytování služeb, zajišťujících řádný provoz nemovitostí, bytů a nebytových prostor, správa majetku, činnost realitní kanceláře, bankovníctví, finanční operace, finanční poradenství, finanční služby, informace o pojištění, pojistky (uzavírání -), pojištění (zprostředkování -), převody (platební -) vykonávané elektronicky; (37) stavebnictví, opravy, instalační služby, a to provádění bytových, občanských a průmyslových staveb, dozor nad stavbami, údržba interiérů budov, stavby a údržba skladů, obstaravatelská a zprostředkovatelská činnost ve stavebnictví, poradenská a konzultační služba v oblasti výstavby a stavebnictví, informace o opravách; (39) doprava, balení a skladování zboží, organizování cest, parkování automobilů, pronájem garáží, pronájem parkovacích ploch, pronájem skladů, skladování; (42) vědecké a technologické služby a související výzkum a projektování, analytické a výzkumné služby v průmyslu, navrhování a vývoj počítačového hardwaru a softwaru, projektová a inženýrská činnost, zajišťování projektové a průmyslové dokumentace, dodávky souhrnných materiálů a koncepcí rozvoje, provádění projektování a vyhodnocování geologických prací, provádění výzkumných, zkušebních a diagnostických prací ve stavebnictví, expertní posudky a analýzy, konstruktérské práce architektonické poradenství, design průmyslový, grafický design, inženýrské práce, projekce (stavební); (43) služby, zajišťující stravování a nápojů, dočasné ubytování, kavárny, automaty rychlého občerstvení, bary, bufety, restaurace, samoobslužné restaurace.

(511) 3, 8, 9, 11, 14, 15, 16, 18, 20, 21, 22, 24, 25, 26, 27, 28, 29, 30, 31, 32, 33, 34, 35, 36, 37, 39, 42, 43

(210) O-467950

(111) **310614**

(220) 21.09.2009

(151) 10.02.2010

(540)



(591) Barevná

(730) **Lindr Miloš**, 101, Mžany, 50315, CZ

(510) (11) chladičů, mraziců a klimatizačních přístrojů a zařízení včetně jejich součástí, dílů a vybavení obsažených ve třídě 11.

(511) 11

(210) O-470930

(111) **310783**

(220) 15.06.2009

(151) 24.02.2010

(540)



(591) Barevná

(730) **ABF, a.s.**, Beranových 667, Praha 9, Letňany, 19900, CZ

(510) (35) výstavy a veletrhy pro obchodní a reklamní účely, jejich organizování a pořádání, odborné poradenství, vztahující se k organizování komerčních výstav a veletrhů, inzertní, reklamní a propagační služby, poskytování pomoci při provozu obchodu, včetně zprostředkování obchodních a obchodně personálních záležitostí, marketing, průzkumy a analýzy trhu; (38) šíření informací v oblasti výstavnictví prostřednictvím datových sítí, například Internetem, bezdrátovými, kabelovými nebo satelitními sítěmi; (41) organizování a pořádání výstav a veletrhů ke kulturním a vzdělávacím účelům, odborné poradenství, vztahující se k organizování výstav a veletrhů ke kulturním a vzdělávacím účelům, pořádání soutěží.

(511) 35, 38, 41

(210) O-468729

(111) **310784**

(220) 15.06.2009

(151) 24.02.2010

(540)



(591) Barevná

(730) **ABF, a.s.**, Beranových 667, Praha 9, Letňany, 19900, CZ

(510) (35) výstavy a veletrhy pro obchodní a reklamní účely, jejich organizování a pořádání, odborné poradenství, vztahující se k organizování komerčních výstav a veletrhů, inzertní, reklamní a propagační služby, poskytování pomoci při provozu obchodu, včetně zprostředkování obchodních a obchodně personálních záležitostí, marketing, průzkumy a analýzy trhu; (38) šíření informací v oblasti výstavnictví prostřednictvím datových sítí, například Internetem, bezdrátovými, kabelovými nebo satelitními sítěmi; (41) organizování a pořádání výstav a veletrhů ke kulturním a vzdělávacím účelům, odborné poradenství, vztahující se k organizování výstav a veletrhů ke kulturním a vzdělávacím účelům, pořádání soutěží.

(511) 35, 38, 41

(210) O-468730

(111) **310786**  
(220) 15.06.2009  
(151) 24.02.2010  
(540)

 **PRAGOALARM**

(591) Barevná  
(730) **ABF, a.s.**, Beranových 667, Praha 9, Letňany, 19900, CZ  
(510) (35) výstavy a veletrhy pro obchodní a reklamní účely, jejich organizování a pořádání, odborné poradenství, vztahující se k organizování komerčních výstav a veletrhů, inzertní, reklamní a propagační služby, poskytování pomoci při provozu obchodu, včetně zprostředkování obchodních a obchodně personálních záležitostí, marketing, průzkumy a analýzy trhu; (38) šíření informací v oblasti výstavnictví prostřednictvím datových sítí, například Internetem, bezdrátovými, kabelovými nebo satelitními sítěmi; (41) organizování a pořádání výstav a veletrhů ke kulturním a vzdělávacím účelům, odborné poradenství, vztahující se k organizování výstav a veletrhů ke kulturním a vzdělávacím účelům, pořádání soutěží.  
(511) 35, 38, 41  
(210) O-468732

(111) **310787**  
(220) 15.06.2009  
(151) 24.02.2010  
(540)

 **COMMA**

(591) Barevná  
(730) **ABF, a.s.**, Beranových 667, Praha 9, Letňany, 19900, CZ  
(510) (35) výstavy a veletrhy pro obchodní a reklamní účely, jejich organizování a pořádání, odborné poradenství vztahující se k organizování výstav a veletrhů v rámci třídy, marketing, průzkumy a analýzy trhu; (38) šíření informací v oblasti výstavnictví prostřednictvím datových sítí, například Internetem, bezdrátovými, kabelovými nebo satelitními sítěmi; (41) organizování a pořádání výstav a veletrhů ke kulturním a vzdělávacím účelům, pořádání soutěží.  
(511) 35, 38, 41  
(210) O-468737

(111) **311326**  
(220) 25.06.2009  
(151) 31.03.2010  
(540)



(730) **ABF, a.s.**, Beranových 667, Praha 9, Letňany, 19900, CZ  
(510) (16) tiskoviny všeho druhu, např. časopisy, brožury, letáky, katalogy, vstupenky, programy, plakáty včetně plakátů velkoplošných; (35) reklamní, propagační a informační činnost a služby, pořádání komerčních a reklamních výstav, reklama na bilbodech; (41) výchovné a vzdělávací soutěže, poskytování a výměna odborných informací, např. formou školení, seminářů a konferencí, organizování a pořádání soutěží, výstav ke vzdělávacím, kulturním, výchovným a zábavním účelům, odborné poradenství, vztahující se k organizování vzdělávacích, kulturních, výchovných a zábavních výstav.  
(511) 16, 35, 41  
(210) O-469017

(111) **311474**  
(220) 15.10.2009  
(151) 07.04.2010  
(540)

 **NÁRODNÍ  
ÚSTAV  
LIDOVÉ  
KULTURY**

(730) **Národní ústav lidové kultury**, Zámek č. 672, Strážnice, 69662, CZ  
(510) (16) veškeré tiskoviny; (35) systemizace informací do počítačové databáze z oblasti lidové kultury a folklóru; (41) provozování Muzea vesnice jihovýchodní Moravy, pořádání výstav ke kulturním a vzdělávacím účelům, pronájem stadiónů, organizace a vedení konferencí, kongresů, symposií, organizování vzdělávání a vyučování v oblasti tradiční lidové kultury a folklóru, vydavatelská a publikační činnost, tvorba a organizování pořadů, zejména z oblasti lidové kultury a folklóru, pronájem jednacích místností, poskytování informací z oblasti lidové kultury a folklóru; (42) tvorba počítačových databází, tvorba a správa webových stránek; (45) poradenství v oblasti duševního vlastnictví (v oboru tradiční lidové kultury a folklóru).  
(511) 16, 35, 41, 42, 45  
(210) O-471502

(111) **313263**  
(220) 06.10.2009  
(151) 21.07.2010  
(540)

**SKI SPRINT PRAHA**

(730) **Svaz lyžařů České republiky z.s.**, Cukrovarnická 483/42, Praha 6, Střešovice, 16200, CZ  
(510) (41) organizování sportovních a kulturních aktivit, pořádání lyžařského závodu; (43) služby zajišťující stravování a nápoje, poskytování ubytování.  
(511) 41, 43  
(210) O-471279

(111) **313266**  
(220) 24.11.2009  
(151) 21.07.2010  
(540)



(730) **FIRECLAY, spol. s r.o.**, Záluží 1, UNIPETROL RPA, s.r.o., Litvínov, 43670, CZ  
(740) ZEMAN - podkrušnohorská patentová a známková kancelář, Petr Zeman, Hradní 301, Loket, 35733  
(510) (9) software, elektronické katalogy, strojně čitelné nosiče informací a informace na takovýchto nosičích, zařízení elektronická, elektrická a energetická náležející do třídy 9; (16) tiskárenské výrobky, například periodické a neperiodické tiskoviny, katalogy, prospekty, plakáty, letáky a jiné propagační, reklamní a informační materiály na papírovém nosiči, technická dokumentace, výstupy počítačů v papírové formě, pohlednice, fotografie a jiná vyobrazení, papírové modely, modely ze dřeva a plastů náležející do třídy 16, psací a kancelářské potřeby náležející do třídy 16; (19) stavby - domy, rovněž montované, včetně pasivních a nízkenergetických, komponenty pro takovéto stavby, například stavební hmoty a materiály nekovové, včetně stavebního dřeva, stavebního skla, střešních krytin nekovových, izolačních materiálů náležejících do třídy 19, nekovové výplně stavebních otvorů, klempířské prvky nekovové, spojovací materiály a stavební kování nekovové; (36) investorská a rozpočtová činnost ve stavebnictví; (37) stavební a stavebně montážní práce, včetně veškerých prací okruhu hlavní stavební výroby i přidružené stavební výroby, přípravné práce pro stavby, koordinace stavebních činností a operací, řízení jednotlivých stavebních prací, stavební dozor, stavební údržba; (42) činnosti projektantů a konstruktérů, výzkum, vývoj a poradenství v oboru stavebnictví, stavebních technologií, výroby stavebních hmot a materiálů, inženýrské a technologické činnosti ve stavebnictví, autorský dozor, provádění energetického auditu, zajištění spolupráce s urbanisty a architekty, zajištění odborných zkoušek stavebních materiálů a stavebních hmot, vývoj a tvorba software pro stavebnictví, stavební technologie a průmysl stavebních hmot a stavebních materiálů.  
(511) 9, 16, 19, 36, 37, 42  
(210) O-472310

(111) **313521**  
(220) 26.11.2009  
(151) 04.08.2010  
(540)



YOU KNOW WHO WE ARE

(591) Barevná  
(730) **d2d CZ s.r.o.**, Francouzská 425/97, Brno, Zábřovice, 60200, CZ  
(740) Ing. Michal Jupa, patentový zástupce, Na Baních 1385, Praha 5 - Zbraslav, 15600  
(510) (35) činnost podnikatelských, organizačních a ekonomických poradců, marketing, poradenská, obstaravatelská a zprostředkovatelská činnost v oblasti obchodu s elektrickou energií, zprostředkovatelská a obstaravatelská činnost v oblasti obchodu s telekomunikačními sítěmi; (36) činnost finančních a pojišťovacích poradců, služby finanční, peněžní, úvěrové a pojišťovací, činnost realitní kanceláře a realitní činnost všeho druhu jako např. pronájem nemovitostí, bytů a nebytových prostor, správa nemovitostí,

služby bankovních, finančních, úvěrových a spořitelních ústavů jako např. finanční služby, správa financí, služby finančních makléřů, spojení a stavební spoření, poskytování hypoték a půjček, zprostředkovatelská činnost v oblasti nabídky a prodeje bankovních a finančních produktů, zejména platebních karet a slevových kupónů.

(511) 35, 36  
(210) O-472402

(111) **313746**  
(220) 20.01.2010  
(151) 18.08.2010  
(540)

## HRADEČTÍ LVI

(730) **Základní škola Sion J. A. Komenského, Hradec Králové**, Na Kotli 1201, Hradec Králové, 50009, CZ  
(510) (28) hry, hračky, sportovní potřeby a sportovní nářadí, náčiní (míče, florbalové hole), propagační předměty klubu - v rámci této třídy; (35) reklamní a propagační činnost, specificky např. propagování klubu a zprostředkování reklamy na jeho akcích, navrhování reklamních předmětů; (38) zajišťování přenosů ze zápasů např. prostřednictvím webových stránek klubu, provozování diskusního fóra hráčů a fanoušků klubu na webových stránkách, rádiové a televizní vysílání programů; (41) agenturní činnost v oblasti sportu, pořádání tělovýchovných utkání, provozování tělovýchovných zařízení a zařízení sloužících regeneraci a rekondici, provozování veřejných tělovýchovných škol, pořádání kurzů a činnost sportovních instruktorů, organizační činnost v oblasti kultury, organizační činnost v oblasti sportu, pořádání kulturních aktivit a akcí a aktivit pro rodiny, děti a mládež; (43) služby poskytující ubytování a stravování v zařízeních poskytujících dočasné ubytování, pořádání sportovních kempů, soustředění, táborů i zotavujících pobyť pro děti (ubytovací služby), mládež a dospělě, zajišťování stravování při akcích klubu či ZŠ.  
(511) 28, 35, 38, 41, 43  
(210) O-473585

(111) **314157**  
(220) 20.01.2010  
(151) 08.09.2010  
(540)

## HRADECKÝ LEV

(730) **Základní škola Sion J. A. Komenského, Hradec Králové**, Na Kotli 1201, Hradec Králové, 50009, CZ  
(510) (28) hry, hračky, sportovní potřeby a sportovní nářadí, náčiní (míče, florbalové hole), propagační předměty klubu - v rámci této třídy; (38) zajišťování přenosů ze zápasů např. prostřednictvím webových stránek klubu, provozování diskusního fóra hráčů a fanoušků klubu na webových stránkách, rádiové a televizní vysílání programů; (41) agenturní činnost v oblasti sportu, pořádání tělovýchovných utkání, provozování tělovýchovných zařízení a zařízení sloužících regeneraci a rekondici, provozování veřejných tělovýchovných škol, pořádání kurzů a činnost sportovních instruktorů, organizační činnost v oblasti kultury, organizační činnost v oblasti sportu, pořádání kulturních aktivit a akcí a aktivit pro rodiny, děti a mládež; (43) služby poskytující ubytování a stravování v



zařízeních poskytujících dočasné ubytování, pořádání sportovních kempů, soustředění, táborů i zotavujících pobytů pro děti (ubytovací služby), mládež a dospělé, zajišťování stravování při akcích klubu či ZŠ.  
(511) 28, 38, 41, 43  
(210) O-473586

(111) **316454**  
(220) 16.06.2009  
(151) 02.02.2011  
(540)

(111) **314372**  
(220) 28.01.2010  
(151) 22.09.2010  
(540)

### MEDIXcom

(730) **TELEKOMUNIKACE 5 s.r.o.**, Rudníkovská 186, Praha 9, Dolní Počernice, 19012, CZ  
(740) PROPATENT, Ing. Vlasta Sedláčková, Pod Pekařkou 107/1, Praha 4, Podolí, 14700  
(510) (37) instalace a servis; (38) telekomunikace a spojovací služby; (42) návrh, vývoj a tvorba software.  
(511) 37, 38, 42  
(210) O-473796

(111) **315289**  
(220) 12.06.2009  
(151) 16.11.2010  
(540)

### Central Park Karlovy Vary

(730) **GAMMA Property a.s.**, Perlová 371/5, Praha 1, 11000, CZ  
(740) Jana Bubeníková, Vajgarská 512, Praha 9 - Kyje, 19800  
(510) (35) propagační činnost, reklamní činnost, marketingová činnost, komerční služby, informační činnost patřící do třídy 35, pořádání veletrhů pro obchodní a reklamní účely, hotely - správa; (36) realitní činnost (služby realitní kanceláře), pronájem a správa nemovitostí, poradenské služby v oblasti financování, informační služby patřící do třídy 36, směnářské služby, provozování sázkových her v kasinu včetně směnářských služeb; (37) zprostředkovatelská činnost v oblasti stavebnictví, provádění bytových a občanských staveb a jejich oprav, stavební činnost; (38) služby informační kanceláře patřící do třídy 38, rozhlasové a televizní vysílání; (39) služby cestovní kanceláře, balení zboží a jeho přeprava, pronájem a provoz dopravních prostředků; (41) sportovní, zábavní a kulturní aktivity, rekreační služby, vzdělávací aktivity a služby, rozhlasové a televizní programy (výroba), provozování kasin, provozování herny; (42) konstrukční, projektová a inženýrská činnost v investiční výstavbě, porady a konzultace v této oblasti; (43) provozování domovů důchodců, poskytování přechodného ubytování, restaurační služby, hotelové a ubytovací služby; (44) lékařské služby, lázeňské služby, péče o hygienu a krásu osob.  
(511) 35, 36, 37, 38, 39, 41, 42, 43, 44  
(210) O-468672

(111) **315846**  
(220) 19.11.2008  
(151) 21.12.2010  
(540)

### FABIO SALSA

(730) **FRANCK PROVOST COIFFURE**, Rue du Faubourg Saint Honoré 133, Paris, 75008, FR  
(740) TRAPLOVÁ-HAKR-KUBÁT Advokátní a patentová kancelář, Mgr. Jana Šuranová Traplová, Přístavní 24, Praha 7, 17000  
(510) (3) přípravky pro bělení prádla a jiné prací a bělicí prostředky, přípravky pro čištění, leštění, odmašťování a broušení, laky na nehty, umělé nehty, dekorativní motivy pro kosmetické účely; (9) elektrické kulmy; (11) vysoušeče vlasů; (21) hřebeny, hřebeny na vlasy s velkým ozubením, kartáče na vlasy, kartáčky na nehty; (22) přírodní vlasy, přírodní vlasové trsy a příčesky; (25) obuv; (26) porty, krajky a výšivky, stuhy, lemovky a lacety, ozdobné sponky do vlasů, elastické stužky do vlasů, náhradní a umělé vlasy, falešné vlasy, melíry.  
(511) 3, 9, 11, 21, 22, 25, 26  
(210) O-463880



(591) Barevná  
(730) **ABF, a.s.**, Beranových 667, Praha 9, Letňany, 19900, CZ  
(510) (35) výstavy a veletrhy pro obchodní a reklamní účely, jejich organizování a pořádání, odborné poradenství, vztahující se k organizování komerčních výstav a veletrhů, inzertní, reklamní a propagační služby, poskytování pomoci při provozu obchodu, včetně zprostředkování obchodních a obchodně personálních záležitostí, marketing, průzkumy a analýzy trhu; (38) šíření informací v oblasti výstavnictví prostřednictvím datových sítí, například Internetem, bezdrátovými, kabelovými nebo satelitními sítěmi; (41) organizování a pořádání výstav a veletrhů ke kulturním a vzdělávacím účelům, odborné poradenství, vztahující se k organizování výstav a veletrhů ke kulturním a vzdělávacím účelům, pořádání soutěží.  
(511) 35, 38, 41  
(210) O-468768

(111) **319590**  
(220) 06.03.2009  
(151) 03.08.2011  
(540)

### ZLATOVAR

(730) **Kolek Tomáš**, č. p. 117, Dolní Moravice, 79501, CZ  
(510) (6) plech, plechové a kovové tabule, značky a znaky z kovu s emailovým potahem nebo bez něj; (16) papírenské zboží a papír, výrobky z papíru, zejména prezentační a firemní publikace, periodika, soubory dat v papírové formě, pohlednice, ubrousky umělohmotné, tabulky, periodické a neperiodické tiskoviny a publikace všeho druhu, zejména noviny, časopisy, knihy, brožury, plakáty, letáky, kalendáře, samolepky, vizitky, fotografie, tužky a pera všeho druhu, pastelky, papírové obaly všeho druhu, papírové vložky, informační a reklamní produkty v papírové formě, data a databáze obecně na papírových nosičích, písmena pro tiskárny, štočky, umělecké a ozdobné předměty z papíru, propagační materiály, tiskářské výrobky, reklamní tabule z papíru nebo lepenky, reklamní katalogy, pozvánky, jídelní lístky, vývěsky, úctenky, klubové nebo prezentační karty, přání, obálky, inzertní noviny, papírové kelímky, papírové láhve, obaly z papíru a plastických hmot, čepice, stínítka, tašky z papíru a plastických hmot náležející do této třídy, etikety, samolepky, obtisky, ubrusy a ubrousky papírové všeho druhu, obrazy, lepenka a kartonážní výrobky, lepicí pásy, obaly na spisy, obaly ochranné na knihy, knihařské výrobky, suvenýry z papíru, mapy, lepidla (kancelářská a pro domácnost), potřeby pro umělce, štetce, psací stroje a kancelářské potřeby (kromě nábytku), učební a školní potřeby a pomůcky (kromě přístrojů), tiskařské typy, obalové materiály z plastických hmot; výrobky z papíru spadající do této; (18) slunečníky, deštníky, tašky, batohy, kufry; (21) sklenice, porcelán, korbele, nádoby včetně nádobí z plastu, majolika, pohárky, poháry, číše, džbány, džbánky, láhve, püllitry, nápojové sklo, skleněné a keramické nádoby a nádoby, skleněné a keramické zboží neobsazené v jiných třídách, tácky papírové, z umělých hmot a z keramiky; (24) textilní ubrousky a ubrusy, tkaniny a textilní výrobky neuvedené v jiných třídách, pokrývky, prádlo ložní a stolní, cestovní příkrývky, kapesníky, látky, ložní pokrývky a příkrývky, ložní prádlo, lůžkoviny, záclony, potahy, prostěradla, povlečení, přehozy, ručníky, spací pytle, vlaječky ve tř. 24; (25) veškeré oděvy a oděvní zboží, spadající do této třídy (např. punčochy, rukavice, ponožky, čepice, šály, trička, košile, kožesíny, svetry, kabáty, saka, kalhoty, přikrývky, opasky, uniformy, plavky), boty všeho druhu spadající do této třídy, kloboučnické zboží; (28) puzzle, hlavolamy hry, stolní hry, společenské hry, stavebnice, hračky, autička na hraní, automobilové modely zmenšené, balónky na hraní, bublifuk, divadelní a karnevalové masky, kouzelnické potřeby, domečky pro panenky, létající draci, loutky, panenky, pistole, pistolky (hračky), zařízení pro gymnastiku, kulturistiku, sport a různé hry,

sportovní nářadí a náčiní, baseballové rukavice, biliardové (kulečnickové) koule, mantinely, stoly, biliardové špičky na tága, boby, boty na bruslení s upevněnými bruslemi, zařízení a náčiní na bowling, boxerské rukavice, kolečkové brusle, lední brusle, činky, stoly pro stolní fotbal, stoly na stolní tenis, golfové hole, golfové rukavice, golfové vaky na kolečkách nebo bez koleček, hokejky, holenní chrániče, chrániče kolen, chrániče na lokty, horolezecká výstroj, houpačky, kuželky, šachy, kuličky, chraštítka, jízdni kola nehybná určená pro trénink, rogalla, koloběžky, lukostřelba (náčiní na lukostřelbu), lyže, vázání na lyže, lyžařské doplňky, hrací míče, hrací karty a žetony, skateboards, sánky, surfovací lyže a prkna, trenážery, plavecké bazény (potřeby pro hru), vánoční ozdoby, zábavná pyrotechnika, umělé vánoční stromky, snih umělý na vánoční stromky, stojany na vánoční stromečky, rybářské potřeby; (32) piva všeho druhu, včetně piva nealkoholického, lehká piva, světlé a tmavé pivo, ležáky, světlý ležák, tmavý ležák, polotmavý ležák, černé pivo; (33) veškeré alkoholické nápoje všeho druhu (s výjimkou piv), zejména likéry, destiláty, lihoviny, všechny druhy vína, především jakostní víno, víno přívlaskové, archivní víno, šumivé víno, sekty, též stolní víno, vína odrudová a známková, ovocná, přírodní a bylinná, alkoholické výtahy, extrakty a esence z ovoce a hroznů - v rámci této třídy, mošty s alkoholem, alkoholické koktejly a aperitivy, alkoholické nápoje obsahující ovoce, koncentráty k přípravě alkoholických nápojů a esence do lihovin; (34) popelníky, tabák v surovém nebo zpracovaném stavu, potřeby pro kuřáky, např. cigarety, doutníky, žvýkací tabák, šňupavý tabák, tabatěrky, pouzdra na cigarety, pouzdra na doutníky, zápalky a jiné kuřácké potřeby, papír cigaretový, zapalovače, dýmky, cigaretové špičky, čističe dýmek; (35) studie a průzkum trhu, výzkum veřejného mínění, marketing, obchodní nebo podnikatelský průzkum, reklama, propagace, kopírování nebo rozmnožování (reprodukce) tiskovin, dokladů, dokumentů, inzerce poštou, rozšiřování reklamních a propagačních materiálů zákazníkům (prospekty, letáky, vzorky, tiskoviny), poskytování vyhledávání počítačových obchodních informací, ukládání a zpracování dat a informací, obchodní administrativa, zprostředkovatelská a obstaravatelská činnost v oblasti obchodu s výše uvedenými výrobky tř. 6, 16, 18, 21, 24, 28, 32, 33 a 34, informace obchodní a podnikatelské, organizační a ekonomické poradenství, rozhlasová, rádiová a televizní reklama, výroba rozhlasové, rádiové a televizní reklamy, reklamní, propagační a inzertní činnost prostřednictvím jakéhokoliv sdělovacího média, poskytování informací a jiných informačních produktů komerčního nebo reklamního charakteru, merchandising, franchising, pomoc při využívání a řízení obchodního podniku a činnosti, plánování obchodních a propagačních akcí, ověřování obchodních transakcí, pronájem reklamních ploch, multimediálních informací komerčního nebo reklamního charakteru, vydávání a rozšiřování reklamních, náborových, propagačních a inzertních textů, sekretářské služby, kancelářské práce, reklama on-line v počítačové síti, předvádění zboží a výrobků pro reklamní účely a podporu prodeje, pronájem reklamní doby v komunikačních médiích, poskytování on-line inzerce, zprostředkování obchodních kontaktů, zprostředkování v oblasti výše uvedených služeb, reklamní agentura, reklamní materiály (aktualizování), obchodní reklama pro třetí osoby, reklama v rádiu, televizi, novinách a časopisech, tvorba reklamních videoklipů a spotů, pořádání soutěží a akcí pro komerční a reklamní účely, vydávání, zveřejňování a rozšiřování reklamních textů, rozšiřování reklamních nebo inzertních materiálů zákazníkům, organizování komerčních a reklamních výstav a veletrhů, zajištění, realizace a organizování reklamních kampaní, poradenské a konzultační služby v oblasti reklamy, příprava inzertních sloupků, příprava tiskových zpráv a podkladů, zpracování informací v oblasti reklamy, public relation, informační kancelář (komerční-), poskytování informací, informačních produktů a multimediálních informací k obchodním účelům, uspořádání a řízení obchodních informací ze vzdálených zdrojů, vše prostřednictvím elektronických komunikačních sítí, prezentace uživatelů na stránkách World Wide Web v počítačové síti Internet, obchodní nebo podnikatelské informace, informační kancelář komerční, marketing, marketingové studie, pomoc a poradenství při řízení obchodní činnosti, obchodní management a podnikové poradenství, obchodní průzkum, průzkum a analýza trhu, průzkum veřejného mínění, služby, které zahrnují záznam, přepis, vypracování, kompilaci, přenášení nebo systematickosti písemných či datových či elektronických sdělení a záznamů, jakož i využívání nebo kompilaci matematických a statistických údajů, vydávání statistických zpráv a informací; (36) pronájem nemovitostí, bytů a nebytových prostor; (39) doprava, balení a skladování zboží, zprostředkování dopravy, doprava turistů, turistické kanceláře, s výjimkou kancelářů poskytujících hotelové rezervace, doprovázení turistů, zprostředkování prodeje letenek, jízdenek a vstupenek, rezervace v dopravě (letenky, jízdnenky), rezervace místenek, skladování údajů a dokumentů elektronicky uložených, zprostředkování prodeje a organizování cest, exkurzí, okružních výletů, prohlídek a zájezdů, služby cestovní kanceláře v

rámci této třídy, distribuce tiskovin, zprostředkovatelská činnost v oblasti distribuce tiskovin; (41) nakladatelská a vydavatelská činnost, vydávání odborných, vzdělávacích a zábavních zpráv a publikací, zprostředkovatelská činnost v oblasti vydávání tiskovin, agenturní činnost v oblasti kultury, pořádání, vedení a organizování kulturních, charitativních, sportovních a jiných akcí, konferencí, briefinků, seminářů a výstav, informační a poradenská činnost v oblasti pořádání sportovních soutěží a kulturních akcí, informace o možnostech zábavy, umělecká agentura ve tř. 41, pořádání, organizování a vedení představení, veřejných produkcí, sportovních soutěží, tvorba kulturních programů, organizování živých vystoupení a představení, nahrávání nosičů zvukových nebo obrazově zvukových, půjčování nahraných zvukových a zvukově obrazových záznamů, tvorba a šíření audiovizuálních děl, TV produkce, filmová produkce, televizní výroba programů, tvorba programů, tvorba, výroba a režie televizních a rozhlasových pořadů, produkce a režie filmů, reportéřské služby, vydávání elektronických knih a časopisů on-line, vydávání (on-line) knih a časopisů v elektronické formě, poskytování elektronických publikací on-line (bez možnosti kopírování), předprodej a prodej vstupenek, provoz a pronájem sportovních zařízení, půjčování a pronájem sportovního nářadí, poradenská činnost v oblasti společenských věd, sportovní aktivity, organizace a realizace sportovních cestovních akcí, provozování fitcentra, výchovná, poznávací a zábavní činnost, rekreační služby, park oddechu a zábavy, půjčování sportovních a rekreačních potřeb, výchova, vzdělávání, kulturní aktivity; (43) provozování pohostinství, restaurací a rychlého občerstvení a podávání nápojů, čepování piva, dočasné ubytování, služby zajišťující stravování a nápoje, hotelové služby, provoz hotelového ubytování, turistické noclehárny, penziony, rezervace hotelů, automaty (rychlé občerstvení), služby v baru, bufety, jídelny a závodní jídelny, kavárny, restaurace, hostinská činnost, pronajímání jednacích místností, zásobování.

(511) 6, 16, 18, 21, 24, 25, 28, 32, 33, 34, 35, 36, 39, 41, 43  
(210) O-466370

(111) **323059**  
(220) 12.02.2010  
(151) 08.02.2012  
(540)

### Arrow ECS, a.s.

(730) **Arrow ECS, a.s.**, Tvorkovských 5, Ostrava - Mariánské Hory, 70900, CZ  
(740) PROPATENT, Ing. Vlasta Sedláčková, Pod Pekařkou 107/1, Praha 4, Podolí, 14700  
(510) (37) kancelářské stroje a zařízení (montáž, údržba a opravy -).  
(511) 37  
(210) O-474257

(111) **324144**  
(220) 09.10.2009  
(151) 11.04.2012  
(540)



**SWISS**  
**Koňský balzám**

(730) **PQ PARTNERS LIMITED**, Athinon 5, Nicosia, CY  
(740) JUDr. Tomáš Vymazal, advokát, Wellnerova 1322/3C, Olomouc, 77900  
(510) (3) parfumerie, voňavky, vonné oleje, kosmetika, prostředky pro ošetřování pokožky, krémy, mléka, gely, emulze, vody a deodoranty pro osobní potřebu, toaletní přípravky, opalovací krémy, opalovací mléka, oleje, olejové lázně, sprchové gely, vody po holení, kosmetické přípravky, tělové šampóny, prostředky pro ošetřování a regeneraci vlasů a vlasové pokožky, prostředky pro mytí a ošetřování rukou a vlasů, vlasové vody, šampóny, kondicionéry, tužidla na vlasy, pomády na vlasy, pěny na vlasy, vlasové gely, vlasové oleje, vlasové emulze, vlasové koloidní roztoky, vlasové tekuté suspenze, masážní prostředky, regenerační prostředky, masážní a regenerační krémy, masážní a regenerační emulze, masážní a regenerační gely, prostředky ústní hygieny, ústní vody, zubní pasty, zubní gely, mýdla,

hygienické toaletní přípravky; (5) farmaceutické a veterinářské výrobky v rámci této třídy, potraviny pro zvláštní výživu pro lékařské účely, léčiva, doplňky výživy, bylinné doplňky stravy, dietní doplňky stravy, vše pro léčebné účely, vitamínové a minerální doplňky stravy, hygienické výrobky pro léčebné účely, potraviny pro kojence a batolata, diabetické přípravky pro léčebné účely, dietní potraviny upravené pro lékařské účely, doplňky výživové pro lékařské účely, přípravky a prostředky léčebné a profylaktické kosmetiky pro ošetřování pokožky a vlasů, zejména ve formě tablet, dražé,

kapslí mastí, krémů, gelů, olejů, pěn, tekutých suspenzí, emulzí nebo koloidních roztoků, vodiček, zásypů a práškových směsí, roztoků, medicínálních čajových směsí, vitamínových přípravků apod.

(511) 3, 5

(210) O-471352

---

## Vzdání se práv k ochranné známce

Vlastník ochranné známky se může podle ustanovení § 30 zákona č. 441/2003 Sb. u Úřadu písemným prohlášením vzdát práv k ochranné známce v rozsahu všech výrobků nebo služeb, pro které byla zapsána, nebo některých z nich. Účinky tohoto prohlášení nastávají dnem doručení prohlášení vlastníka ochranné známky Úřadu a nelze je vzít zpět. V této kapitole je tedy uvedeno datum účinnosti vzdání se práv k ochranné známce. Pokud se vlastník vzdal práv k ochranné známce jen v rozsahu některých výrobků a služeb, je pod příslušným INID kódem zveřejněn rovněž zbývající seznam výrobků a služeb, pro které ochranné známka zůstává zapsána. Tato kapitola dále zahrnuje údaje o ochranných známkách, u kterých vlastník písemným prohlášením omezil rozsah ochrany ve vztahu k prvku ochranné známky.

(111) 270138  
(540)



přiznání, činnost organizačních a ekonomických poradců, automatizované zpracování dat, obchodní administrativa, pomoc při provozu a řízení podniku, obchodní management a podnikové poradenství, poradenství v obchodní činnosti, systematizace informací do počítačových databází, personální poradenství, revize účtů (audit); (36) realitní činnost, správa a údržba majetku a nemovitostí, finanční analýzy a poradenství, nájem a pronájem nemovitostí; (42) zavádění informačních systémů.

(511) 35, 36, 42

(210) O-346984

(580) s účinností ode dne 12.03.2019/prohlášení vlastníka o částečném vzdání se práv

(510) (35) činnost účetních poradců, vedení účetnictví, vedení daňové evidence, zpracování mezd, vedení osobní agendy, příprava a vyhotovení daňových

## Změny vlastníků ochranných známek

Kapitola obsahuje údaje o ochranných známkách, které byly převedeny nebo přešly ve smyslu ustanovení § 15 odst. 1, 2 a § 16 zákona č. 441/2003 Sb. na jiného vlastníka v rozsahu všech zapsaných výrobků nebo služeb.

Číslo zápisu (111)	Dřívější vlastník (770)	Nynější vlastník (730)	S účinností od (580)
102321	Honeywell International Inc., 101 Columbia Road, Morristown, NJ, US	GARRETT TRANSPORTATION I INC., 2525 W. 190th Street, Torrance, 90504, CA, US	18.03.2019
155165	Honeywell International Inc., 101 Columbia Road, Morristown, NJ, US	GARRETT TRANSPORTATION I INC., 2525 W. 190th Street, Torrance, 90504, CA, US	18.03.2019
155230	Honeywell International Inc., 101 Columbia Road, Morristown, NJ, US	GARRETT TRANSPORTATION I INC., 2525 W. 190th Street, Torrance, 90504, CA, US	18.03.2019
160024	Honeywell International Inc., 101 Columbia Road, Morristown, NJ, US	GARRETT TRANSPORTATION I INC., 2525 W. 190th Street, Torrance, 90504, CA, US	18.03.2019
160029	Honeywell International Inc., 101 Columbia Road, Morristown, NJ, US	GARRETT TRANSPORTATION I INC., 2525 W. 190th Street, Torrance, 90504, CA, US	18.03.2019
160478	Honeywell International Inc., 101 Columbia Road, Morristown, NJ, US	GARRETT TRANSPORTATION I INC., 2525 W. 190th Street, Torrance, 90504, CA, US	18.03.2019
167878	ALEA sportswear spol. s r.o., Pražská 263, Písek, 39701, CZ	ALEA wear s.r.o., Jungmannova 28/17, Praha 1, Nové Město, 11000, CZ	15.03.2019
223629	Martina Maixnerová, Nad Ostrovem 1119/7, Praha 4 - Podolí, 14700, CZ	Česká filharmonie, Alšovo nábřeží 79/12, Praha 1, Staré Město, 11000, CZ	14.03.2019
252079	Čech Jaroslav, Kornatice 4, Mírošov, 33843, CZ	Čechová Dana, Wassermannova 1145/11, Praha 5, Hlubočepy, 15200, CZ	13.03.2019
256452	ALEA sportswear spol. s r.o., Pražská 263, Písek, 39701, CZ	ALEA wear s.r.o., Jungmannova 28/17, Praha 1, Nové Město, 11000, CZ	15.03.2019
256454	ALEA sportswear spol. s r.o., Pražská 263, Písek, 39701, CZ	ALEA wear s.r.o., Jungmannova 28/17, Praha 1, Nové Město, 11000, CZ	15.03.2019
256456	ALEA sportswear spol. s r.o., Pražská 263, Písek, 39701, CZ	ALEA wear s.r.o., Jungmannova 28/17, Praha 1, Nové Město, 11000, CZ	15.03.2019
277182	ALEA sportswear spol. s r. o., Pražská 263, Písek, 39701, CZ	ALEA wear s.r.o., Jungmannova 28/17, Praha 1, Nové Město, 11000, CZ	15.03.2019
277183	ALEA sportswear spol. s r. o., Pražská 263, Písek, 39701, CZ	ALEA wear s.r.o., Jungmannova 28/17, Praha 1, Nové Město, 11000, CZ	15.03.2019
279988	ALEA sportswear spol. s r. o., Pražská 263, Písek, 39701, CZ	ALEA wear s.r.o., Jungmannova 28/17, Praha 1, Nové Město, 11000, CZ	15.03.2019
290381	AGRO 2000 - INVEST a.s., M. Horákové 390, Třebíč, 67401, CZ	Agroveles, s.r.o., M. Horákové 390, Třebíč, Týn, 67401, CZ	14.03.2019
290381	Agroveles, s.r.o., M. Horákové 390, Třebíč, Týn, 67401, CZ	Miltra Trnávka s.r.o., Družstevní 1160, Moravský Krumlov, Rakšice, 67201, CZ	14.03.2019
290510	AGRO 2000 - INVEST a.s., M. Horákové 390, Třebíč, 67401, CZ	Agroveles, s.r.o., M. Horákové 390, Třebíč, Týn, 67401, CZ	14.03.2019
290510	Agroveles, s.r.o., M. Horákové 390, Třebíč, Týn, 67401, CZ	Miltra Trnávka s.r.o., Družstevní 1160, Moravský Krumlov, Rakšice, 67201, CZ	14.03.2019
292989	Dýhy Večeřa a spol., s.r.o., Bukovského 8, Brno, 62800, CZ	Vespera design s.r.o., Na Dědině 6, Rebešovice, 66461, CZ	18.03.2019
292990	Dýhy Večeřa a spol., s.r.o., Bukovského 8, Brno, 62800, CZ	Vespera design s.r.o., Na Dědině 6, Rebešovice, 66461, CZ	18.03.2019
293897	ALEA sportswear spol. s r.o., Pražská 263, Písek, 39701, CZ	ALEA wear s.r.o., Jungmannova 28/17, Praha 1, Nové Město, 11000, CZ	15.03.2019
299755	AGRO 2000 - INVEST a.s., M. Horákové 390, Třebíč, Týn, 67401, CZ	Agroveles, s.r.o., M. Horákové 390, Třebíč, Týn, 67401, CZ	14.03.2019
299755	Agroveles, s.r.o., M. Horákové 390, Třebíč, Týn, 67401, CZ	Miltra Trnávka s.r.o., Družstevní 1160, Moravský Krumlov, Rakšice, 67201, CZ	14.03.2019
309856	AGRO 2000 - INVEST a.s., M. Horákové 390, Třebíč, 67401, CZ	Agroveles, s.r.o., M. Horákové 390, Třebíč, Týn, 67401, CZ	14.03.2019
309856	Agroveles, s.r.o., M. Horákové 390, Třebíč, Týn, 67401, CZ	Miltra Trnávka s.r.o., Družstevní 1160, Moravský Krumlov, Rakšice, 67201, CZ	14.03.2019
309857	AGRO 2000 - INVEST a.s., M. Horákové 390, Třebíč, 67401, CZ	Agroveles, s.r.o., M. Horákové 390, Třebíč, Týn, 67401, CZ	14.03.2019
309857	Agroveles, s.r.o., M. Horákové 390, Třebíč, Týn, 67401, CZ	Miltra Trnávka s.r.o., Družstevní 1160, Moravský Krumlov, Rakšice, 67201, CZ	14.03.2019
310935	Čech Jaroslav, Kornatice 4, Mírošov, 33843, CZ	Čechová Dana, Wassermannova 1145/11, Praha 5, Hlubočepy, 15200, CZ	13.03.2019

Číslo zápisu (111)	Dřívější vlastník (770)	Nynější vlastník (730)	S účinností od (580)
328170	Bergerová Regina Ing., Češovská 2/1218, Praha 9 - Horní Počernice, 19300, CZ Mgr. Margit Slimáková, Ph.D., Meinlinova 18, Praha 9, 19016, CZ	Bergerová Regina Ing., Češovská 1218/2, Praha 9, Horní Počernice, 19300, CZ	15.03.2019
344719	J & T REAL ESTATE, a.s., Dvořákovo nábřeží 10, Bratislava, SK	Rustonka Development s.r.o., Pobřežní 620/3, Praha 8, 18600, CZ	15.03.2019
344720	J & T REAL ESTATE, a.s., Dvořákovo nábřeží 10, Bratislava, SK	Rustonka Development s.r.o., Pobřežní 620/3, Praha 8, 18600, CZ	15.03.2019
345700	J & T REAL ESTATE, a.s., Dvořákovo nábřeží 10, Bratislava, SK	Rustonka Development s.r.o., Pobřežní 620/3, Praha 8, 18600, CZ	15.03.2019
347090	Cebadex SE, Pod sady 1547/9, PRAHA 4 - MODŘANY, 14300, CZ	El-Boulbol Alice, Na Zderaze 1322/13, Praha 2, Nové Město, 12000, CZ	18.03.2019
347309	Cebadex SE, Pod sady 1547/9, Praha 4 - Modřany, 14300, CZ	El-Boulbol Alice, Na Zderaze 1322/13, Praha 2, Nové Město, 12000, CZ	18.03.2019
348765	J & T REAL ESTATE, a.s., Dvořákovo nábřeží 10, Bratislava, SK	Rustonka Development s.r.o., Pobřežní 620/3, Praha 8, 18600, CZ	15.03.2019
348770	J & T REAL ESTATE, a.s., Dvořákovo nábřeží 10, Bratislava, SK	Rustonka Development s.r.o., Pobřežní 620/3, Praha 8, 18600, CZ	15.03.2019
348771	J & T REAL ESTATE, a.s., Dvořákovo nábřeží 10, Bratislava, SK	Rustonka Development s.r.o., Pobřežní 620/3, Praha 8, 18600, CZ	15.03.2019
349590	Cebadex SE, Pod sady 1547/9, Praha 4, Modřany, 14300, CZ	El-Boulbol Alice, Na Zderaze 1322/13, Praha 2, Nové Město, 12000, CZ	18.03.2019
350817	Cebadex SE, Pod sady 1547/9, Praha 4, Modřany, 14300, CZ	El-Boulbol Alice, Na Zderaze 1322/13, Praha 2, Nové Město, 12000, CZ	18.03.2019
355946	Cebadex SE, Pod sady 1547/9, Praha, 14300, CZ	El-Boulbol Alice, Na Zderaze 1322/13, Praha 2, Nové Město, 12000, CZ	18.03.2019
355947	Cebadex SE, Pod sady 1547/9, Praha, 14300, CZ	El-Boulbol Alice, Na Zderaze 1322/13, Praha 2, Nové Město, 12000, CZ	18.03.2019
355948	Cebadex SE, Pod sady 1547/9, Praha, 14300, CZ	El-Boulbol Alice, Na Zderaze 1322/13, Praha 2, Nové Město, 12000, CZ	18.03.2019
356213	Čech Jaroslav, Kornatice 4, Mirošov, 33843, CZ	Čechová Dana, Wassermannova 1145/11, Praha 5, Hlubočepy, 15200, CZ	13.03.2019
359494	Cebadex SE, Pod sady 1547/9, Praha 4, 14300, CZ	El-Boulbol Alice, Na Zderaze 1322/13, Praha 2, Nové Město, 12000, CZ	18.03.2019
360139	Cebadex SE, Pod sady 1547/9, Praha, 14300, CZ	El-Boulbol Alice, Na Zderaze 1322/13, Praha 2, Nové Město, 12000, CZ	18.03.2019
360169	VIKEZA gastro s. r. o., Za farou 357/22, Praha 5 - Slivenec, 15400, CZ	MR.BRUT a.s., Limuzská 2110/8, Praha 10, Strašnice, 10800, CZ	19.03.2019
360585	Cebadex SE, Pod sady 1547/9, Praha, Modřany, 14300, CZ	El-Boulbol Alice, Na Zderaze 1322/13, Praha 2, Nové Město, 12000, CZ	18.03.2019
360825	AGRO 2000 - INVEST a.s., M. Horákové 390, Třebíč, 36740, CZ	Agroveles, s.r.o., M. Horákové 390, Třebíč, Týn, 67401, CZ	14.03.2019
360825	Agroveles, s.r.o., M. Horákové 390, Třebíč, Týn, 67401, CZ	Miltra Trnávka s.r.o., Družstevní 1160, Moravský Krumlov, Rakšice, 67201, CZ	14.03.2019
361063	Cebadex SE, Pod sady 1547/9, Praha, 14300, CZ	El-Boulbol Alice, Na Zderaze 1322/13, Praha 2, Nové Město, 12000, CZ	18.03.2019
361466	Cebadex SE, Pod Sady 1547/9, Praha 4, 14300, CZ	El-Boulbol Alice, Na Zderaze 1322/13, Praha 2, Nové Město, 12000, CZ	18.03.2019
362136	SENESI, s.r.o., Purkyňova 547/43, Plzeň, 30100, CZ	SENESI, SE, Budějovická 1228, Vodňany, Vodňany II, 38901, CZ	13.03.2019
366150	Mand CZ s.r.o., Vavřenova 1170/8, Praha 4 - Braník, 14200, CZ	Mixáno for Dogs s.r.o., Vavřenova 1170/8 1170/8, Praha 4, Braník, 14200, CZ	19.03.2019
368000	AGRO 2000 - INVEST a.s., M. Horákové 390, Třebíč, 36740, CZ	Agroveles, s.r.o., M. Horákové 390, Třebíč, Týn, 67401, CZ	14.03.2019
368000	Agroveles, s.r.o., M. Horákové 390, Třebíč, Týn, 67401, CZ	Miltra Trnávka s.r.o., Družstevní 1160, Moravský Krumlov, Rakšice, 67201, CZ	14.03.2019

## Změny v údajích o vlastních ochranných známkách

Kapitola obsahuje ochranné známky, u kterých byla v rejstříku ochranných známků vyznačena změna v údajích o vlastních ve smyslu ustanovení § 27 odst. 2 a 7 zákona č. 441/2003 Sb.

Číslo zápisu (111)	Vlastník (730)	S účinností od (580)
159019	Tata Global Beverages GB Limited, 325 Oldfield Lane North, Greenford, Middlesex, UB6 0AZ, GB	19.03.2019
199015	Odborový svaz hasičů, náměstí Winstona Churchilla 1800/2, Praha 3, Žižkov, 13000, CZ	13.03.2019
214747	Bushman Company a.s., Lazarská 1719/5, Praha 1, Nové Město, 11000, CZ	19.03.2019
224229	ELEKTROČAS s.r.o., Poděbradská 633/22, Praha 9, Vysočany, 19000, CZ	13.03.2019
225645	Nikl Ondřej, Dlouhé 11, Nový Hrádek, 54901, CZ	15.03.2019
226229	ABF, a.s., Beranových 667, Praha 9, Letňany, 19900, CZ	14.03.2019
227040	ABF, a.s., Beranových 667, Praha 9, Letňany, 19900, CZ	14.03.2019
227041	ABF, a.s., Beranových 667, Praha 9, Letňany, 19900, CZ	14.03.2019
227697	VINLAND, a.s., Na struze 227/1, Praha 1, Nové Město, 11000, CZ	14.03.2019
227698	VINLAND, a.s., Na struze 227/1, Praha 1, Nové Město, 11000, CZ	14.03.2019
228191	Corporacion Habanos, S.A., Carretera Vieja de Guanabacoa y Línea del Ferrocarril Final, Guanabacoa, La Habana, CU	14.03.2019
228528	Polidar Jan, Strnady 1386/7, Praha 5, Zbraslav, 15600, CZ	19.03.2019
232654	LMC s.r.o., Jankovcova 1569/2c, Praha, 17000, CZ	13.03.2019
239528	Nyklová Klimešová - CHATAŘ Alena, Nezvalova 2069/81, Šumperk, 78701, CZ	15.03.2019
242831	TOP ELEKTRONIK M&V, s.r.o., Závodu míru 500/100, Karlovy Vary, Stará Role, 36017, CZ	14.03.2019
246201	Bushman Company a.s., Lazarská 1719/5, Praha 1, Nové Město, 11000, CZ	19.03.2019
246202	Bushman Company a.s., Lazarská 1719/5, Praha 1, Nové Město, 11000, CZ	19.03.2019
248352	Pohřební ústav hl. m. Prahy, Pobřežní 339/72, Praha 8, Karlín, 18600, CZ	19.03.2019
248624	ROYAL SECURITY SERVICE, spol. s r.o., Písková 2114/29, Praha 4, Modřany, 14300, CZ	13.03.2019
248625	ROYAL SECURITY SERVICE, spol. s r.o., Písková 2114/29, Praha 4, Modřany, 14300, CZ	13.03.2019
301415	Phoenix promotion, s.r.o., Pernerova 691/42, Praha 8, Karlín, 18600, CZ	15.03.2019
302059	Falge Vondalová Romana Ing., Do polí 204, Horoušany, Horoušanky, 25082, CZ	18.03.2019
307200	ABF, a.s., Beranových 667, Praha 9, Letňany, 19900, CZ	14.03.2019
307364	Spolek EKOVIN, Tomanova 1538/18, Brno, Černá Pole, 61300, CZ	18.03.2019
307367	SUNDISK s.r.o., Podhorská 1124/93, Jablonec nad Nisou, 46601, CZ	13.03.2019
307475	Jiří Rozsypal - ZÁMKAŘSTVÍ JIRO, Veveří 459/12, Brno, 60200, CZ	19.03.2019
307598	Spolek EKOVIN, Tomanova 1538/18, Brno, Černá Pole, 61300, CZ	18.03.2019
308022	ABF, a.s., Beranových 667, Praha 9, Letňany, 19900, CZ	14.03.2019
308366	MBE WORLDWIDE S.P.A., Viale Lunigiana 35/37, 20125 Milano, IT	15.03.2019
308493	Nový Prostor, z.ú., Řeznická 656/14, Praha 1, Nové Město, 11000, CZ	19.03.2019
309102	GARZOTTO HOTELS & RESORTS s.r.o., Spálená 90/17, Praha 1, 11000, CZ	14.03.2019
309973	V-PODLAHY, s.r.o., Na Hrázi 1603, Vsetín, 75501, CZ	14.03.2019
310121	VWR International s.r.o., Pražská 442, Stříbrná Skalice, 28167, CZ	18.03.2019
310437	Nadační fond maltéžského kříže, Písková 2114/29, Praha 4, Modřany, 14300, CZ	13.03.2019
310614	Lindr Miloš, 101, Mžany, 50315, CZ	14.03.2019
310708	GasNet, s.r.o., Klíšská 940/96, Ústí nad Labem, Klíše, 40001, CZ	18.03.2019
310709	GasNet, s.r.o., Klíšská 940/96, Ústí nad Labem, Klíše, 40001, CZ	18.03.2019
310710	GasNet, s.r.o., Klíšská 940/96, Ústí nad Labem, Klíše, 40001, CZ	18.03.2019
311326	ABF, a.s., Beranových 667, Praha 9, Letňany, 19900, CZ	14.03.2019
311635	Nadační fond maltéžského kříže, Písková 2114/29, Praha 4, Modřany, 14300, CZ	13.03.2019
312774	M.C.TRITON, spol. s r.o., Evropská 846/176a, Praha 6, 16000, CZ	15.03.2019
313263	Svaz lyžařů České republiky z.s., Cukrovarnická 483/42, Praha 6, Střešovice, 16200, CZ	14.03.2019
313521	d2d CZ s.r.o., Francouzská 425/97, Brno, Zábřovice, 60200, CZ	19.03.2019
314372	TELEKOMUNIKACE 5 s.r.o., Rudníkovská 186, Praha 9, Dolní Počernice, 19012, CZ	18.03.2019
316016	Bushman Company a.s., Lazarská 1719/5, Praha 1, Nové Město, 11000, CZ	19.03.2019
316411	DUKAN Praha s.r.o., Plzeňská 232/4, Praha 5, Smíchov, 15000, CZ	15.03.2019
317182	Konečný Petr JUDr., U Sluncové 666/12a, Praha 8, Karlín, 18000, CZ	15.03.2019
319590	Kolek Tomáš, č. p. 117, Dolní Moravice, 79501, CZ	19.03.2019
321102	ROYAL SECURITY SERVICE, spol. s r.o., Písková 2114/29, Praha 4, Modřany, 14300, CZ	13.03.2019

Číslo zápisu (111)	Vlastník (730)	S účinností od (580)
336108	Sleep Centrum s.r.o., Kolovečská 1938/2, Praha 5, Stodůlky, 15500, CZ	15.03.2019
338088	Sleep Centrum s.r.o., Kolovečská 1938/2, Praha 5, Stodůlky, 15500, CZ	15.03.2019
338241	Metada s.r.o., Hvězdova 1716/2b, Praha 4, Nusle, 14000, CZ	18.03.2019
338242	Metada s.r.o., Hvězdova 1716/2b, Praha 4, Nusle, 14000, CZ	18.03.2019
338243	Metada s.r.o., Hvězdova 1716/2b, Praha 4, Nusle, 14000, CZ	18.03.2019
339630	Sleep Centrum s.r.o., Kolovečská 1938/2, Praha 5, Stodůlky, 15500, CZ	15.03.2019
344743	Bushman Company a.s., Lazarská 1719/5, Praha 1, Nové Město, 11000, CZ	19.03.2019
344937	ROSH a.s., Vlastislavova 1636/7, Praha 4, Nusle, 14000, CZ	13.03.2019
344938	ROSH a.s., Vlastislavova 1636/7, Praha 4, Nusle, 14000, CZ	13.03.2019
356632	ROSH a.s., Vlastislavova 1636/7, Praha 4, Nusle, 14000, CZ	13.03.2019
359057	ROSH a.s., Vlastislavova 1636/7, Praha 4, Nusle, 14000, CZ	13.03.2019
363321	ROSH a.s., Vlastislavova 1636/7, Praha 4, Nusle, 14000, CZ	13.03.2019
365864	Přístoupilová Dana Ing., č. p. 116, Malá Bystřice, 75627, CZ	15.03.2019
369825	Holická Radka, Dalimilova 107/10, Olomouc, Chomoutov, 78335, CZ	19.03.2019
370464	Phoenix promotion, s.r.o., Pernerova 691/42, Praha 8, Karlín, 18600, CZ	15.03.2019
370465	Phoenix promotion, s.r.o., Pernerova 691/42, Praha 8, Karlín, 18600, CZ	15.03.2019
370926	Scivation, Inc., 3891 S. Traditions Drive, Bryan, TX 77807, NC, US	13.03.2019



## Ostatní rozhodné údaje a úřední opravy

Kapitola zahrnuje zejména přetřídění seznamu výrobků a služeb v návaznosti na mezinárodní zápis, opravu chyb ve formulaci, přepisů a zjevných nesprávností za účelem uvedení do souladu se skutečností. V této kapitole jsou zveřejňovány jen takové údaje, které nemohou být zveřejněny spolu se zveřejněním přihlášky nebo se zápisem ochranné známky. Dále kapitola obsahuje důležitá úřední sdělení.

(97) **EP 2233149**

Evropský patent č. 2233149, jehož zánik byl publikován dne 2.5.2018 ve věstníku č. 18/2018, zůstává nadále v platnosti.

---