

### Číselné INID kódy pro označování bibliografických dat technických řešení

### INID Codes for the identification of bibliographic data of technical solutions

(Standard WIPO ST. 9 a ST. 80)

(11)	číslo patentu/zápisu/osvědčení	(11)	Number of the patent/registration/certification
(15)	datum zápisu průmyslového vzoru	(15)	Industrial design registration date
(21)	číslo přihlášky/žádosti	(21)	Application number
(22)	datum podání přihlášky/žádosti	(22)	Date of application filling
(23)	údaje o výstavní prioritě	(23)	Exhibition priority data
(28)	počet průmyslových vzorů	(28)	Number of industrial designs included in the application
(31)	číslo prioritní přihlášky	(31)	Number of priority application
(32)	datum podání prioritní přihlášky	(32)	Filing date of priority application
(33)	země priority	(33)	Priority country
(40)	datum zveřejnění přihlášky vynálezu	(40)	Date of publication of patent application
(45)	datum zveřejnění zapsaného průmyslového vzoru	(45)	Publication date of the registered industrial design
(47)	datum zveřejnění udělení patentu a zápisu užitého vzoru, datum zápisu užitého vzoru, datum oznámení udělení evropského patentu v Evropském patentovém věstníku	(47)	Publication date of patent granting and publication date of utility model registration, registration date of utility model, publication date of European patent granting in the European patent bulletin
(51)	mezinárodní patentové třídění/Locarnské třídění průmyslových vzorů	(51)	International Patent Classification/ Locarno Classification for Industrial Designs
(54)	Název	(54)	Title
(55)	vyobrazení průmyslového vzoru	(55)	Reproduction of the industrial design
(57)	Anotace	(57)	Abstract
(68)	číslo základního patentu	(68)	Number of the basic patent
(71)	označení přihlašovatele/žadatele	(71)	Applicant
(72)	označení původce	(72)	Inventor
(73)	označení majitele/vlastníka	(73)	Owner
(74)	označení zástupce	(74)	Attorney's name and address
(86)	číslo mezinárodní přihlášky	(86)	International application number
(87)	číslo mezinárodního zveřejnění	(87)	International publication number
(92)	datum a číslo první registrace přípravku pro Českou republiku	(92)	Date and number(s) of the first authorization to market the product in the CZ
(93)	datum, číslo a země první registrace přípravku v rámci Společenství	(93)	Date, number(s) and country of the first authorization to market the product in the EEC
(94)	doba platnosti osvědčení	(94)	Term of certification validity
(95)	označení a typ přípravku	(95)	Name of the product and product type
(96)	datum podání a číslo evropské patentové přihlášky	(96)	European patent application filing date and number
(97)	datum zveřejnění a číslo zveřejnění evropské patentové přihlášky v Evropském patentovém věstníku	(97)	European patent application publication date and publication number in the European patent bulletin

### Číselné INID kódy pro označování bibliografických dat ochranných známek

### INID codes and minimum required for the identification of bibliographic data relating to marks

(Standard WIPO ST.60)

(111)	Číslo zápisu ochranné známky (registrace)	(111)	Number of registration
(151)	Datum zápisu ochranné známky	(151)	Date of the registration
(210)	Číslo přihlášky ochranné známky (spisu)	(210)	Number of the application
(220)	Datum podání přihlášky	(220)	Date of filing of the application
(320)	Datum vzniku práva přednosti	(320)	Date of the first application
(442)	Datum zveřejnění přihlášky po průzkumu	(442)	Date of the publication of the examined application
(450)	Datum zveřejnění zápisu ochranné známky ve Věstníku	(450)	Date of publication of the registration
(510)	Seznam výrobků a služeb	(510)	List of goods and/or services
(511)	Číslo třídy výrobků a služeb	(511)	Number of the class of goods and/or services
(526)	Omezení rozsahu ochrany o prvek	(526)	Disclaimer
(540)	Znění nebo vyobrazení ochranné známky	(540)	Reproduction of the mark
(551)	Kolektivní ochranná známka	(551)	Collective mark
(554)	Prostorová ochranná známka	(554)	Three-dimensional mark
(558)	Ochranná známka tvořená pouze barvou nebo kombinací barev	(558)	Mark consisting exclusively of one or several colours
(580)	Datum zápisu jakékoliv transakce v souvislosti s přihláškou nebo zápisem ochranné známky do rejstříku, např. změna majitele, změna jména nebo adresy, vzdání se práv k ochranné známce atd. (účinnost)	(580)	Date of recording of any kind of transaction in respect of applications or registrations (e.g. change in ownership, change in name or address, renunciation, termination of protection)
(591)	Údaje o barevnosti ochranné známky	(591)	Information concerning colour claimed
(730)	Přihlašovatel/vlastník ochranné známky	(730)	The applicant or the holder of the mark
(740)	Zástupce	(740)	Name and address of the representative
(770)	Jméno a adresa dřívějšího přihlašovatele nebo vlastníka (v případě změny vlastnictví)	(770)	Name and address of the previous applicant or holder (in case of change in ownership)
(791)	Jméno a adresa nabyvatele licence	(791)	Name and address of the licensee
(793)	Podmínky a omezení licence	(793)	Indication of conditions and/or restrictions under the license
(800)	Mezinárodní zápis ochranné známky	(800)	International registration

# Kódy pro kódování záhlaví oznámení publikovaných ve Věstníku

(Standard WIPO ST. 17)

BB9A	zveřejněné přihlášky vynálezů	MK1K	zánik užitého vzoru uplynutím doby platnosti
FG1K	zapsané užité vzory	MK4A	zánik patentů uplynutím doby platnosti
FG4A	udělené patenty	MK4F	zánik autorských osvědčení uplynutím doby platnosti
FG4Q	zapsané průmyslové vzory	MK4Q	zánik průmyslového vzoru uplynutím doby ochrany
LD3K	částečný výmaz užitého vzoru	MM4A	zánik patentů pro nezaplacení ročních poplatků
LD4Q	částečný výmaz průmyslového vzoru	MM4F	zánik autorských osvědčení pro nezaplacení ročních poplatků
MA4A	zánik patentů vzdáním se	ND1K	prodloužení platnosti užitého vzoru
MA4F	zánik autorských osvědčení vzdáním se	ND4Q	obnova doby ochrany průmyslového vzoru
MC3K	výmaz užitého vzoru	PA4A	změna autorského osvědčení na patent
MC4A	zrušení patentu	PC9A	změna dispozičního práva k vynálezu
MC4F	zrušení autorského osvědčení	PD1K	převod práv a ostatní změny majitelů užitého vzoru
MC4Q	výmaz průmyslového vzoru	PD4A	převod práv a ostatní změny majitelů patentů
MH1K	zánik užitého vzoru vzdáním se	PD4Q	převod práv a ostatní změny vlastníků průmyslových vzorů
MH4A	částečné zrušení patentu	QA9A	nabídka licence
MH4F	částečné zrušení autorského osvědčení	SB4A	zapsané patenty do rejstříku po odtajnění
MH4Q	zánik průmyslového vzoru vzdáním se	SB4F	zapsaná autorská osvědčení do rejstříku po odtajnění

## Opravy Změny Různé

### Opravy u přihlášek vynálezů s žádostí o udělení patentu

HA9A	jmenování vynálezce		
HB9A	oprava jmen	HG9A	oprava chyb v třídění
HC9A	změna jmen	HH9A	oprava nebo změna všeobecně
HD9A	oprava adres	HK9A	tiskové chyby v úředních věstnicích
HE9A	změna adres		
HF9A	oprava dat		

### Opravy ochranných dokumentů

Patenty	autorská osvědčení	užité vzory	průmyslové vzory	
TA4A	TA4F	TA1K	TA4Q	jmenování vynálezce
TB4A	TB4F	TB1K	TB4Q	oprava jmen
TC4A	TC4F	TC1K	TC4Q	změna jmen
TD4A	TD4F	TD1K	TD4Q	oprava adres
TE4A	TE4F	TE1K	TE4Q	změna adres
TF4A	TF4F	TF1K	TF4Q	oprava dat
TG4A	TG4F	TG1K	TG4Q	oprava chyb v třídění
TH4A	TH4F	TH1K	TH4Q	oprava nebo změna všeobecně
TK9A	TK9F	TK1K	TK4Q	tiskové chyby v úřed. věstnicích

### **Kódy pro označování zemí a mezinárodních organizací použité ve věstníku**

BE	Belgie
BM	Bermudy
CH	Švýcarsko
CL	Chile
CZ	Česká republika
DE	Spolková republika Německo
FR	Francie
GB	Velká Británie
HR	Chorvatsko
IE	Irsko
IT	Itálie
JP	Japonsko
KR	Korejská republika
MT	Malta
NL	Nizozemsko
RU	Ruská federace
SE	Švédsko
SK	Slovensko
US	Spojené státy americké
XY	Neuvedeno

### **Kódy pro označování států USA použité ve věstníku**

CA	California
FL	Florida
IL	Illinois
KY	Kentucky
MN	Minnesota
NJ	New Jersey
NY	New York
WI	Wisconsin

## BB9A Zveřejněné přihlášky vynálezů - přehled podle čísel přihlášek

Dále uvedené přihlášky vynálezů byly zveřejněny dnem, uvedeným ve Věstníku podle zákona č. 527/1990 Sb., o vynálezech a zlepšovacích návrzích, ve znění pozdějších předpisů, a jsou k dispozici v patentové knihovně Úřadu průmyslového vlastnictví, Antonína Čermáka 2a, 160 68, Praha 6.

(21)	(51)	(2006.01)	(21)	(51)	(2006.01)
2017-562	<b>E 21 B 43/20</b>		2017-712	<b>E 04 B 1/21</b>	
2017-588	<b>C 07 D 491/22</b>		2017-743	<b>C 10 B 19/00</b>	
2017-646	<b>C 07 J 9/00</b>		2017-763	<b>B 21 C 37/08</b>	
2017-650	<b>B 60 R 7/02</b>		2017-809	<b>A 61 C 8/00</b>	
2017-656	<b>H 01 M 10/052</b>	(2010.01)	2018-97	<b>A 61 L 27/28</b>	
2017-660	<b>A 01 N 43/08</b>	(2006.01)	2018-229	<b>G 21 F 1/08</b>	
2017-663	<b>C 08 G 79/04</b>	(2006.01)	2018-265	<b>G 01 L 1/24</b>	

## Zveřejněné přihlášky vynálezů - řazené podle MPT

- (51) **A01N 43/08** (2006.01)  
**C07D 307/58** (2006.01)  
(21) **2017-660**  
(71) Ústav experimentální botaniky AV ČR, v. v. i., Praha 6, Lysolaje, CZ  
(72) Dvořáková Marcela RNDr. Mgr., Ph.D., Praha 10, Vršovice, CZ  
Soudek Petr RNDr. Mgr., Ph.D., Kladno, Kročehlavy, CZ  
Vaněk Tomáš RNDr. Mgr., Ph.D., Státnice, Černý Vůl, CZ  
(54) **Deriváty strigolaktonů pro regulaci klíčení semen parazitických rostlin**  
(22) 16.10.2017  
(57) Řešení poskytují deriváty strigolaktonů obecného vzorce I, kde R<sub>1</sub> je vybrán z H, C1-C4 alkyl, a R<sub>2</sub> je vybrán z C1-C4 alkyl, Br, Cl, OH, O(C1-C4 alkyl), COOH, COO(C1-C4 alkyl), přičemž (R<sub>1</sub>O) je vždy v poloze *ortho* nebo *meta*. Deriváty jsou vhodné pro použití jako regulátory klíčení semen parazitických rostlin, zejména rodů *Striga* a *Phelipanche*.
- (74) HARBER IP s.r.o., Dukelských hrdinů 567/52, Praha 7, Holešovice, 17000

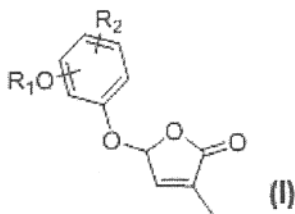

- (51) **A61C 8/00** (2006.01)  
(21) **2017-809**  
(71) LASAK s.r.o., Praha 9 - Hloubětín, CZ  
(72) Strnad Jakub Ing., Ph.D., Říčany, CZ  
Strnad Zdeněk Doc. Ing., CSc., Praha 6, CZ  
(54) **Dvoudílný zubní nitrokostrní implantát a způsob přípravy**  
(22) 15.12.2017  
(57) Implantát zahrnuje: fixturu (F) pro vložení do kosti (B); a abutment (A) pro podporu korunky (K). Fixtura (F) a abutment (A) na svých přivrácených oblastech vytváří transukózní část (T), která sestává z distanční části (TA) abutmentu (A) a krčkové části (TF) fixtury (F). Distanční část (TA) a krčková část (TF) transukózní části (T) mají vnější kontaktní povrchy (2, 3) s chemicky a morfologicky diferencovanou povrchovou úpravou. Kontaktní povrch (2) krčkové části (TF) je bioaktivní. Kontaktní povrch (3) distanční části (TA) je bioinertní. Kontaktní bioaktivní povrch (2) je nano a makrostrukturovaný s drsností Ra = 0,5 až 1,5 μm; hydrofilní s úhlem θ smáčení menším než 45°; je prostorově členitý a kontaktní bioaktivní povrch (2) má minimálně 50x větší povrch své jednotkové plochy ve srovnání s povrchem jednotkové plochy hladkého kontaktního bioinertního povrchu. Kontaktní povrch (3) je hladký s drsností Ra < 0,2 μm a nesmáčivý o úhlu θ smáčení 60 až 110°. Je též uveden způsob přípravy tohoto implantátu.

- (74) Ing. Marie Smrčková, patentový zástupce, Velflíkova 1431/10, Praha 6, Dejvice, 16000

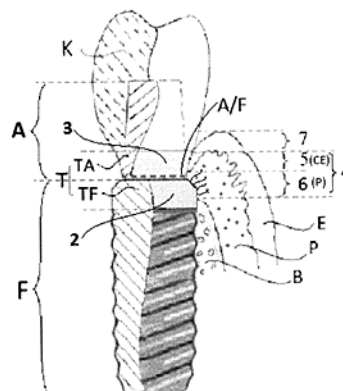

- (51) **A61L 27/28** (2006.01)  
**A61L 27/54** (2006.01)  
**A61L 27/40** (2006.01)  
**B82Y 5/00** (2011.01)  
**B82B 3/00** (2006.01)  
(21) **2018-97**  
(71) ProSpon, spol. s r.o., Kladno, CZ  
MIKROPUR, s.r.o., Hradec Králové, CZ  
(72) Čejka Zdeněk Ing., Kladno, CZ  
Přidal Jiří Ing., CSc., Hradec Králové, CZ  
Přidal Jaroslav Ing., CSc., Hradec Králové, CZ  
(54) **Antibakteriální povlak implantátů s fotokatalytickým účinkem a způsob jeho vytváření na jejich povrchu**  
(22) 27.02.2018  
(57) Antibakteriální povlak implantátů s fotokatalytickým účinkem je určen pro povlakování implantátů za účelem zabránění tvorby mikrobiálního biofilmu na jejich povrchu a následného vzniku infekce i po provedení implantaci, přičemž sestává ze soustavy jednotlivých na sebe postupně na implantát nanášených vrstev, a to z nejméně jedné fotokatalyticky aktivní vnější vrstvy a z nejméně jedné spodní vrstvy s izolačním účinkem pro zabránění průniku nežádoucích iontů z materiálu implantátu do fotokatalyticky aktivní vnější vrstvy a rušících její fotokatalytický efekt. Fotokatalyticky aktivní vnější vrstva je tvořena systémem pravidelně prostorově uspořádaných uniformních nanočástic fotokatalyticky aktivních oxidů kovů, zejména TiO<sub>2</sub>, ve formě nanoklastřů o velikosti 15 až 60 nm, stejnoměrně rozvrstvených na povrchu a tvořených shlukem nanočástic menších než 1nm, přičemž se na jeho spodní vrstvu nanáší v roztoku prekurzoru za spolupůsobení ultrazvuku o frekvenci 70 až 85 kHz a výkonovém faktoru 30% až 50 % v ultrazvukové lázni. Po nanášení všech vrstev povlaku se

tento pak podrobuje závěrečné tepelné úpravě vyhříváním při teplotě v rozmezí 250 až 700 °C po dobu 2 až 5 hodin.

- (74) Ing. Vladimír Belfin, patentový zástupce, Litovická 305, Hostivice, 25301

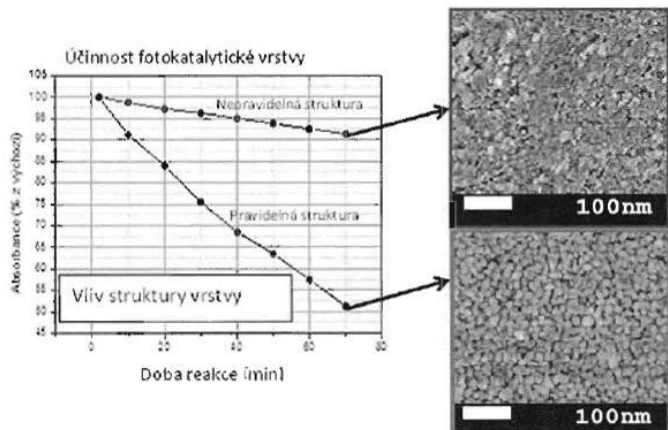

- (51) **B21C 37/08** (2006.01)  
(21) **2017-763**  
(71) HST TECHNOLOGIC s.r.o., Vrchlabí, CZ  
(72) Horáček Karel, Vrchlabí, CZ  
(54) **Způsob výroby svařovaných tenkostěnných trubek z tabulového plechu**  
(22) 29.11.2017  
(57) Způsob výroby svařovaných tenkostěnných trubek z tabulového plechu spočívá v tom, že tabulový plech se navine na diferenční trn s měnitelným obvodem a na něm se dotvarují konce tabulového plechu pomocí tvářecích kladek, přičemž současně probíhá na diferenčním trnu svařování konců tabulového plechu.
- (74) Ing. Vladimír Janko, Pivovarská 2734/53, Jablonec nad Nisou, 46601

- (51) **B60R 7/02** (2006.01)  
**B60R 5/04** (2006.01)  
(21) **2017-650**  
(71) ŠKODA AUTO a.s., Mladá Boleslav II, CZ  
(72) Zavřel Jan Ing., Dobruška, CZ  
(54) **Přihrádka do bočního vybrání v zavazadlovém prostoru automobilu**  
(22) 12.10.2017  
(57) Přihrádka (1) je umístěna v bočním vybrání (2) zavazadlového prostoru automobilu. V přihrádce (1) je vyjimatelně uložen upevňovací element (3) pro zabránění volnému pohybu nákladu. Podstata vynálezu spočívá v tom, že upevňovací element (3) je pomocí aretačního mechanismu (4) přidržován ve vaně (8) na zadní straně přihrádky (1). Aretační mechanismus (4) zahrnuje tlačítko (5), které je na horní hraně otočně upevněno v otvoru v čelní stěně přihrádky (1). Ze zadní strany tlačítka (5) vyčnívá hák (6) pro zachycení horního okraje upevňovacího elementu (3). Tlačítko (5) je na spodní hraně opatřeno alespoň jednou pružnou lamelou (7) pro odtlačování upevňovacího elementu (3).

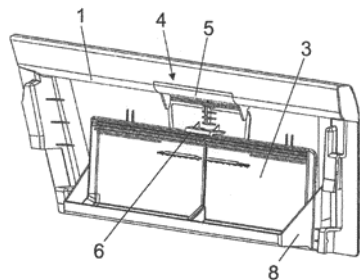

- (51) **C07D 491/22** (2006.01)  
**A61K 49/00** (2006.01)  
**G01N 33/533** (2006.01)  
(21) **2017-588**  
(71) Univerzita Karlova, Praha 1, Staré Město, CZ

- (72) Havlík Martin Ing., Ph.D., Praha 6, Řepy, CZ  
Bříza Tomáš Ing., Ph.D., Praha 4, Kunratice, CZ  
Kaplánek Robert Ing., Ph.D., Praha 10, Hostivař, CZ  
Králová Jarmila RNDr., CSc., Praha 2, Vinohrady, CZ  
Martásek Pavel prof. MUDr., DrSc., Praha 4, Chodov, CZ  
Král Vladimír prof. RNDr, DSc., Praha 2, Vinohrady, CZ  
(54) **Kumarinový derivát Trögerovy báze s cyaninovou substitucí a jeho použití**  
(22) 26.09.2017  
(57) Předmětem vynálezu jsou kumarinové deriváty Trögerovy báze s cyaninovou substitucí obecného vzorce I až III, v enantiomerní či racemické formě. Tyto sloučeniny mohou být využity v oblasti selektivní intracelurární lokalizace lysozomů a mohou tak nalézt uplatnění v molekulární biologii.
- (74) PATENT SKY s.r.o., Karlovarská 814/115, Praha 6, Řepy, 16100

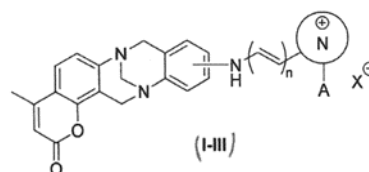

- (51) **C07J 9/00** (2006.01)  
**C07C 63/06** (2006.01)  
**A61K 31/575** (2006.01)  
**A61K 31/192** (2006.01)  
(21) **2017-646**  
(71) Zentiva, k.s., Praha 10 - Dolní Měcholupy, CZ  
(72) Slavíková Markéta, Libčice nad Vltavou, CZ  
Dammer Ondřej, Hostivice, CZ  
(54) **Kokrystal (3α,5β,6α,7α)-6-ethyl-3,7-dihydroxycholestan-24-ové kyseliny s kyselinou benzoovou**  
(22) 11.10.2017  
(57) Předmětné řešení se týká kokrystalu obeticholové kyseliny kyseliny vzorce I, chemickým názvem (3α,5β,6α,7α)-6-ethyl-3,7-dihydroxycholestan-24-ové kyseliny, s kyselinou benzoovou vzorce II, jeho krystalických modifikací, způsobu jeho přípravy a použití pro přípravu farmaceutické kompozice.
- (74) Rott, Růžička & Guttman Patentové, známkové a advokátní kanceláře, Ing. Jana Fuchsová, patentový zástupce, Vinohradská 37, Praha 2, 12000

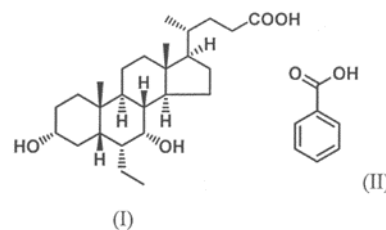

- (51) **C08G 79/04** (2006.01)  
**C07F 9/30** (2006.01)  
(21) **2017-663**  
(71) Ústav anorganické chemie AV ČR, v. v. i., Husinec, CZ  
(72) Demel Jan RNDr., Ph.D., Libčice nad Vltavou, CZ  
Hynek Jan Mgr., Ostrov, CZ  
(54) **Koordinační polymer fosfinové kyseliny s variabilní porozitou, způsob jeho přípravy a použití**  
(22) 17.10.2017  
(57) Řešení se týká nových typů porézních koordinačních polymerů (MOF) a způsobu jejich přípravy. MOFy byly připraveny syntézou solí trojmocných kationtů  $M^{3+}$ , jejichž zdrojem jsou hlinité, železité nebo yttritě soli s výhodou chloridů, dusičnanů nebo síranů, s linkery nesoucími dvě nebo více fosfinových skupin za přítomnosti rozpouštědla. Linkery jsou fenylen-1,4-bis(R fosfinová kyselina) (PBPA) a bifenylen-1,4-bis(R fosfinová kyselina) (BBPA). U vytvořených MOFů byla testována struktura pomocí rentgenové práškové difrakce, měrný povrch a jejich pórovitost, které byly charakterizovány adsorpční izoterma dusíku a dále byla určována stabilita připravených MOFů pomocí termogravimetrické analýzy. Všechny

připravené MOFy byly stabilní okolo 400 °C a obsahovaly mezopóry nebo mikropóry v nichž může být skladován například vodík.

(74) PATENT SKY s.r.o., Karlovarská 814/115, Praha 6, Řepy, 16100

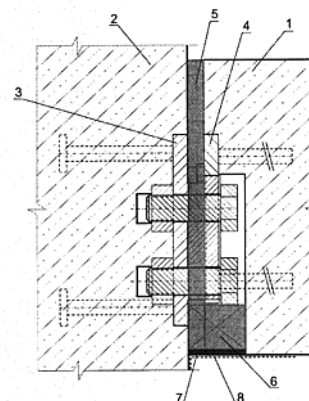
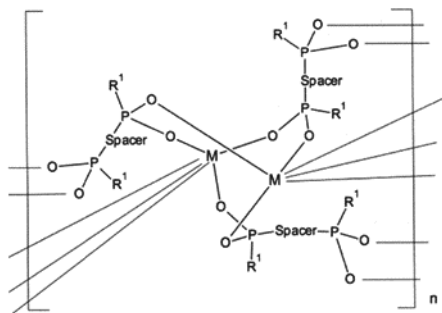

(51) **C10B 19/00** (2006.01)  
**C10B 27/00** (2006.01)  
**C10B 41/08** (2006.01)  
**C10B 47/02** (2006.01)  
**C10B 57/14** (2006.01)  
**H05B 6/64** (2006.01)  
**C10B 25/22** (2006.01)

(21) **2017-743**

(71) RCM Consult s.r.o., Brno, Husovice, CZ  
(72) Novák Vladimír Ing., Hradec Králové, Pouchov, CZ  
Tšpon Svatopluk Ing., Brno, Židenice, CZ

(54) **Mikrovlnný reaktor**

(22) 17.11.2017

(57) Předmětem vynálezu je mikrovlnný reaktor, který zahrnuje zdroj mikrovlnného záření, reakční prostor s otvorem víka reaktoru pro průchod mikrovlnného záření do reakčního prostoru, na reakční prostor navazující hlavní odtah pro odvod zplodin z reakčního prostoru, na otvor víka reaktoru svým ústím připojený vlnovod tvořený pláštěm, kde vlnovod je vyvedený od otvoru víka reaktoru ke zdroji mikrovlnného záření, a u zdroje mikrovlnného záření je opatřený hlavní přepážkou pro oddělení podtlakové části mikrovlnného reaktoru od zdroje mikrovlnného záření, umístěného v atmosférickém tlaku, kde hlavní přepážka je propustná pro mikrovlnné záření. Podstata vynálezu spočívá v tom, že mikrovlnný reaktor dále obsahuje přídatný odtah pro zabránění vstupu zplodin do prostoru vlnovodu před hlavní přepážkou, kde tento přídatný odtah má počátek zaústěný do vlnovodu v jeho plášti nebo do otvoru víka reaktoru.

(74) PatentEnter s.r.o., Koliště 1965/13a, Brno, Černá Pole, 60200

(51) **E04B 1/21** (2006.01)  
**E04B 1/38** (2006.01)  
**E04B 1/94** (2006.01)

(21) **2017-712**

(71) České vysoké učení technické v Praze, Praha 6, Dejvice, CZ  
(72) Witzany Jiří prof. Ing, DrSc., Praha 6, Dejvice, CZ  
Žigler Radek Ing., Ph.D., Praha 5, Stodůlky, CZ  
Pokorný Marek Ing., Ph.D., Praha 6, Dejvice, CZ

(54) **Demontovatelný styk prefabrikovaného průvlaku a prefabrikovaného sloupu**

(22) 06.11.2017

(57) Vynález se týká demontovatelného styku prefabrikovaného průvlaku (1) a prefabrikovaného sloupu (2) s protipožární úpravou a utěsněním, u kterého je prostor styku mezi čelem průvlaku (1) a sloupem (2), tvořený spárou (5) a kapsou (6), vyplněn protipožární ucpávkou z hmoty s teplotou tavení větší než 1 000 °C, na které je umístěna zpevňující stěrka (8). Ucpávka je z minerálních vláken nebo z PUR pěny. Vnější povrch protipožární ucpávky je zarovnan s povrchem průvlaku (1) a uzavřen pomocí zpěňujícího tmelu (7).

(74) Ing. Václav Kratochvíl, Husníkova 2086/22, Praha 5, Stodůlky, 15800

(51) **E21B 43/20** (2006.01)  
**E21B 43/24** (2006.01)  
**E21B 43/241** (2006.01)  
**E21B 43/247** (2006.01)

(21) **2017-562**

(71) Lemenovski Dmitri Anatoljevich prof., Moskva, RU  
Koller Zdeněk Ing., Praha 5, Stodůlky, CZ  
Jablonský Pavel RNDr., Praha 7, Bubeneč, CZ  
Beňová Vladimíra Ing., Praha 4, Chodov, CZ  
Pavličko Ladislav Ing., 080 01 Malý Šariš, SK  
(72) Lemenovski Dmitri Anatoljevich prof., Moskva, RU  
Koller Zdeněk Ing., Praha 5, Stodůlky, CZ  
Jablonský Pavel RNDr., Praha 7, Bubeneč, CZ  
Beňová Vladimíra Ing., Praha 4, Chodov, CZ  
Pavličko Ladislav Ing., Malý Šariš, SK

(54) **Zařízení pro efektivní těžbu bitumenu a ropy a způsob přípravy těžebního zařízení**

(22) 19.09.2017

(57) Zařízení (1) pro efektivní těžbu bitumenu a ropy je tvořeno těžebnou sestavou (17) v roponosné pastí (13) a řídicí jednotkou (14) spojenou s technologickou sestavou (15), které jsou na povrchu, přičemž vrtná sestava (17) je opatřena pažnicí (2), která je opatřena perforací (3), kdy je v pažnici (2) uspořádaná vnitřní stupačka (4), a kolem této vnitřní stupačky (4) je uspořádaná vnější stupačka (5), která je rovněž opatřena perforací (7) a má pevné dno (11). Vnitřní stupačka (4) je vespod otevřená a její spodní konec (16) je nad dnem (11) vnější stupačky (5), přičemž vnitřní stupačkou (4) je vedeno lano (9), které je svým koncem v roponosné pastí (13) ukotveno na dnu (11) vnější stupačky (5) a druhým koncem je vyvedeno na povrch k řídicí jednotce (14) na povrch. Do prostoru mezi dnem (11) a spodním koncem (16) vnitřní stupačky (4) je na lano (9) uspořádáno alespoň jedno čídlo (10), které je spojeno kabelem s řídicí jednotkou (14) a řídicí jednotka (14) je napojena na technologickou jednotku (15).

(74) Kania, Sedlák, Smola, Ing. Jiří Malůšek, Mendlovo náměstí 157/1, Brno, Staré Brno, 60300

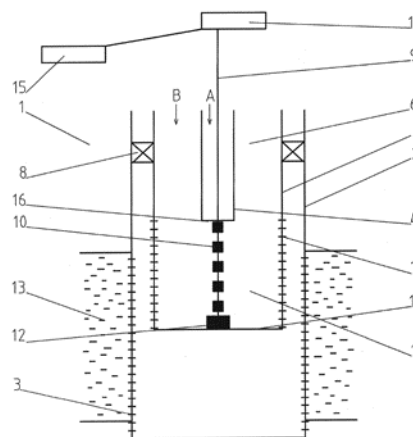

(51) **G01L 1/24** (2006.01)  
**A61B 5/02** (2006.01)

- (21) **2018-265**  
 (71) Vysoká škola báňská-Technická univerzita Ostrava, Ostrava, Poruba, CZ  
 (72) Nedoma Jan Ing., Ph.D., Kostelec na Hané, CZ  
 Fajkus Marcel Ing., Ph.D., Ostrava, Hrabůvka, CZ  
 Novák Martin Ing., Prostějov, Krasice, CZ  
 Martinek Radek doc. Ing., Ph.D., Nedvědice, CZ  
 Vašínek Vladimír prof. RNDr., CSc., Vřesina, CZ  
 (54) **Senzor pro monitorování vitálních funkcí lidského těla v elektromagneticky zarušených prostředích a způsob jeho výroby**  
 (22) 04.06.2018  
 (57) Senzor pro monitorování vitálních funkcí lidského těla v elektromagneticky zarušených prostředích se skládá z ochranného pouzdra vytištěného na 3D tiskárně, ve dvou vrstvách z kopolymeru – Akronitrilbutadienstyren. Mezi těmito vrstvami je centrálně umístěno optické vlákno s Braggovskou mřížkou, a to tak, že jeden konec vlákna je umístěn uprostřed pouzdra, druhý konec je zakončen vstupním rozhraním. Celý senzor je neinvazivní, odolné vůči elektromagnetickým interferencím a je odolný vůči pohybu sledovaného/měřeného subjektu. Senzor je svými rozměry ideální pro medicínské a veterinární aplikace.

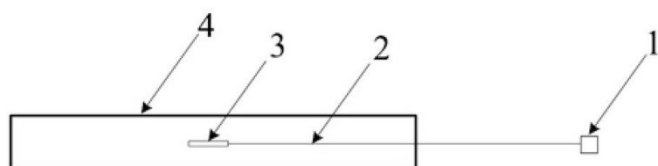

- (51) **G21F 1/08** (2006.01)  
**C04B 14/48** (2006.01)  
**C04B 28/04** (2006.01)  
**C04B 26/14** (2006.01)  
**C04B 18/14** (2006.01)  
 (21) **2018-229**  
 (71) VF, a.s., Černá Hora, CZ  
 (72) Džbánek Lukáš Ing., Svitávka, CZ  
 Čížek Vladimír, Praha 10, Uhřetěves, CZ  
 Dvořák Jakub Mgr., Popůvky, CZ  
 (54) **Stínící kompozitní stavební materiál pro ochranu před ionizujícím zářením**  
 (22) 18.05.2018  
 (57) Stínící kompozitní stavební materiál pro ochranu před ionizujícím zářením přírodního i umělého původu, zejména pro výrobu stavebních prvků, omítačích malt a/nebo zálivek, obsahující pojivo a plnivo. Plnivo je tvořeno výlučně částicemi železa a/nebo slitin železa v množství alespoň 83,5 hmotnostních procent a pojivo je zvoleno ze skupiny cement nebo

pryskyřice, přičemž objemová hmotnost stínícího kompozitního stavebního materiálu je v rozsahu 3500 až 4800 kg/m<sup>3</sup>.

- (74) Ing. Dobroslav Musil, patentová kancelář, Ing. Dobroslav Musil, Zábřdovická 801/11, Brno, Zábřdovice, 61500  
 (51) **H01M 10/052** (2010.01)  
**H01M 10/05** (2010.01)  
**H01M 10/02** (2006.01)  
**H01M 2/12** (2006.01)  
**H01M 10/04** (2006.01)  
**H01M 2/36** (2006.01)  
 (21) **2017-656**  
 (71) EXIMPO, akciová společnost, Praha 6, Dejvice, CZ  
 (72) Polívka Jaroslav, Praha 6, Dejvice, CZ  
 (54) **Bezpečný vysokokapacitní lithiový akumulátor a způsob bezpečného provozu lithiového akumulátoru**  
 (22) 13.10.2017  
 (57) Vynález se týká konstrukce lithiového akumulátoru obsahujícího svazek elektrod, které jsou v případě havarijní situace (zkrat, přehřátí, mechanické poškození) vzájemně oddělitelné, přičemž je navíc prostor mezi elektrodami zaplaven havarijní kapalinou, která vytěsni elektrolyt a zastaví přenos iontů mezi elektrodami. Inaktivace akumulátoru je přitom plně reverzibilní, po odeznění havarijní situace může být akumulátor snadno a rychle uveden do původního provozního stavu. Konstrukci akumulátoru podle vynálezu lze dosáhnout vysoké kapacity, např. při použití elektrody z lithia v dendritické formě, a současně zajistit vysokou bezpečnost provozu akumulátoru.

- (74) Hák Janeček & Švestka Patentová a známková kancelář, RNDr. Roman Hák, patentový zástupce, U Průhonu 5, Praha 7, 17000

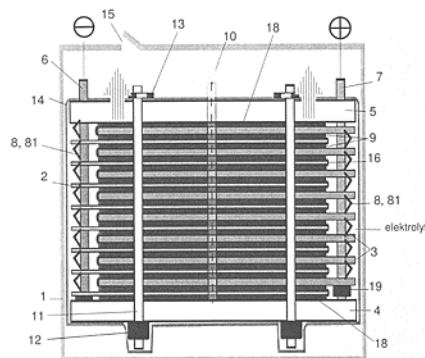

### Zveřejněné přihlášky vynálezů - přehled podle třídících znaků

(51)	(21)	(51)	(21)
A 61 B 5/02 (2006.01)	2018-265	C 10 B 27/00 (2006.01)	2017-743
A 61 K 31/192 (2006.01)	2017-646	C 10 B 41/08 (2006.01)	2017-743
A 61 K 31/575 (2006.01)	2017-646	C 10 B 47/02 (2006.01)	2017-743
A 61 K 49/00 (2006.01)	2017-588	C 10 B 57/14 (2006.01)	2017-743
A 61 L 27/40 (2006.01)	2018-97	E 04 B 1/38 (2006.01)	2017-712
A 61 L 27/54 (2006.01)	2018-97	E 04 B 1/94 (2006.01)	2017-712
B 60 R 5/04 (2006.01)	2017-650	E 21 B 43/24 (2006.01)	2017-562
B 82 B 3/00 (2006.01)	2018-97	E 21 B 43/241 (2006.01)	2017-562
B 82 Y 5/00 (2011.01)	2018-97	E 21 B 43/247 (2006.01)	2017-562
C 04 B 14/48 (2006.01)	2018-229	G 01 N 33/533 (2006.01)	2017-588
C 04 B 18/14 (2006.01)	2018-229	H 01 M 2/12 (2006.01)	2017-656
C 04 B 26/14 (2006.01)	2018-229	H 01 M 2/36 (2006.01)	2017-656
C 04 B 28/04 (2006.01)	2018-229	H 01 M 10/02 (2006.01)	2017-656
C 07 C 63/06 (2006.01)	2017-646	H 01 M 10/04 (2006.01)	2017-656
C 07 D 307/58 (2006.01)	2017-660	H 01 M 10/05 (2010.01)	2017-656
C 07 F 9/30 (2006.01)	2017-663	H 05 B 6/64 (2006.01)	2017-743
C 10 B 25/22 (2006.01)	2017-743		

### Seznam přihlašovatelů zveřejněných přihlášek vynálezů

(71)	(21)	(51)	(71)	(21)	(51)
České vysoké učení technické v Praze, Praha 6, Dejvice, CZ	2017-712	<b>E 04 B 1/21</b> (2006.01)	Ústav anorganické chemie AV ČR, v. v. i., Husinec, CZ	2017-663	<b>C 08 G 79/04</b> (2006.01)
EXIMPO, akciová společnost, Praha 6, Dejvice, CZ	2017-656	<b>H 01 M 10/052</b> (2010.01)	Ústav experimentální botaniky AV ČR, v. v. i., Praha 6, Lysolaje, CZ	2017-660	<b>A 01 N 43/08</b> (2006.01)
HST TECHNOLOGIC s.r.o., Vrchlabí, CZ	2017-763	<b>B 21 C 37/08</b> (2006.01)	VF, a.s., Černá Hora, CZ	2018-229	<b>G 21 F 1/08</b> (2006.01)
LASAK s.r.o., Praha 9 - Hloubětín, CZ	2017-809	<b>A 61 C 8/00</b> (2006.01)	Vysoká škola báňská-Technická univerzita Ostrava, Ostrava, Poruba, CZ	2018-265	<b>G 01 L 1/24</b> (2006.01)
ProSpon, spol. s r.o., Kladno, CZ	2018-97	<b>A 61 L 27/28</b> (2006.01)	Zentiva, k.s., Praha 10 - Dolní Měcholupy, CZ	2017-646	<b>C 07 J 9/00</b> (2006.01)
RCM Consult s.r.o., Brno, Husovice, CZ	2017-743	<b>C 10 B 19/00</b> (2006.01)	Lemenovski Dmitri Anatoljevich prof., Moskva, RU	2017-562	<b>E 21 B 43/20</b> (2006.01)
ŠKODA AUTO a.s., Mladá Boleslav II, CZ	2017-650	<b>B 60 R 7/02</b> (2006.01)			
Univerzita Karlova, Praha 1, Staré Město, CZ	2017-588	<b>C 07 D 491/22</b> (2006.01)			



## FG4A

## Udělené patenty - přehled podle čísel patentů

V období uzávěrky tohoto čísla Věstníku udělil Úřad průmyslového vlastnictví tyto patenty.

(11)	(51)		(11)	(51)		(11)	(51)	
307766	<i>E 04 B 1/04</i>	(2006.01)	307771	<i>E 21 B 43/20</i>	(2006.01)	307776	<i>A 61 C 8/00</i>	(2006.01)
307767	<i>B 62 M 9/08</i>	(2006.01)	307772	<i>C 07 D 491/22</i>	(2006.01)	307777	<i>A 61 L 27/28</i>	(2006.01)
307768	<i>C 07 D 277/84</i>	(2006.01)	307773	<i>E 04 B 1/21</i>	(2006.01)	307778	<i>G 01 L 1/24</i>	(2006.01)
307769	<i>G 01 M 3/02</i>	(2006.01)	307774	<i>C 10 B 19/00</i>	(2006.01)	307779	<i>G 21 F 1/08</i>	(2006.01)
307770	<i>G 01 M 3/02</i>	(2006.01)	307775	<i>B 21 C 37/08</i>	(2006.01)			

## FG4A

## Udělené patenty - přehled podle MPT

(51)	<i>A61C 8/00</i>	(2006.01)	(51)	<i>C07D 277/84</i>	(2006.01)
(11)	307776			<i>C07D 277/66</i>	(2006.01)
(40)	24.04.2019			<i>G01N 33/52</i>	(2006.01)
(21)	<b>2017-809</b>			<i>C09B 23/16</i>	(2006.01)
(73)	LASAK s.r.o., Praha 9 - Hloubětín, CZ		(11)	307768	
(72)	Strnad Jakub Ing., Ph.D., Říčany, CZ		(40)	09.05.2018	
	Strnad Zdeněk Doc. Ing., CSc., Praha 6, CZ		(21)	<b>2016-682</b>	
(54)	<b>Dvoudílný zubní nitrokostní implantát a způsob přípravy</b>		(73)	Univerzita Karlova, Praha 1, CZ	
(22)	15.12.2017			Vysoká škola chemicko-technologická v Praze, Praha 6, CZ	
(74)	Ing. Marie Smrčková, patentový zástupce, Velflíkova 1431/10, Praha 6, Dejvice, 16000		(72)	Bříza Tomáš Ing., Ph.D., Praha 4, CZ	
				Rimpelová Silvie Ing., Ph.D., Doksy, CZ	
(51)	<i>A61L 27/28</i>	(2006.01)		Havlik Martin Ing., Ph.D., Praha 6, CZ	
	<i>A61L 27/54</i>	(2006.01)		Kejik Zdeněk Ing., Ph.D., Sokolov, CZ	
	<i>A61L 27/40</i>	(2006.01)		Kaplánek Robert Ing., Ph.D., Praha 10, CZ	
	<i>B82Y 5/00</i>	(2011.01)		Jakubek Milan Ing., Rychvald, CZ	
	<i>B82B 3/00</i>	(2006.01)		Králová Jarmila RNDr., CSc., Praha 2, CZ	
(11)	307777			Ruml Tomáš prof. Ing., Ph.D., Praha 10, CZ	
(40)	24.04.2019			Benda Aleš Mgr., Ph.D., Praha 9, CZ	
(21)	<b>2018-97</b>			Martásek Pavel prof. MUDr., DrSc., Praha 4, CZ	
(73)	ProSpon, spol. s r.o., Kladno, CZ			Král Vladimír prof. RNDr., DSc., Praha 2, CZ	
	MIKROPUR, s.r.o., Hradec Králové, CZ		(54)	<b>2-β-Anilidovinyl-N-alkylheteroaromatická dimethiniová sůl a její použití jako duální proba pro mitochondriální a lysozomální vizualizaci</b>	
(72)	Čejka Zdeněk Ing., Kladno, CZ		(22)	02.11.2016	
	Přidal Jiří Ing., CSc., Hradec Králové, CZ		(74)	PATENT SKY s.r.o., Karlovarská 814/115, Praha 6, Řepy, 16100	
	Přidal Jaroslav Ing., CSc., Hradec Králové, CZ				
(54)	<b>Antibakteriální povlak implantátů s fotokatalytickým účinkem a způsob jeho vytváření na jejich povrchu</b>		(51)	<i>C07D 491/22</i>	(2006.01)
(22)	27.02.2018			<i>A61K 49/00</i>	(2006.01)
(74)	Ing. Vladimír Belfin, patentový zástupce, Litovická 305, Hostivice, 25301			<i>G01N 33/533</i>	(2006.01)
			(11)	307772	
(51)	<i>B21C 37/08</i>	(2006.01)	(40)	24.04.2019	
(11)	307775		(21)	<b>2017-588</b>	
(40)	24.04.2019		(73)	Univerzita Karlova, Praha 1, Staré Město, CZ	
(21)	<b>2017-763</b>		(72)	Havlik Martin Ing., Ph.D., Praha 6, Řepy, CZ	
(73)	HST TECHNOLOGIC s.r.o., Vrchlabí, CZ			Bříza Tomáš Ing., Ph.D., Praha 4, Kunratice, CZ	
(72)	Horáček Karel, Vrchlabí, CZ			Kaplánek Robert Ing., Ph.D., Praha 10, Hostivař, CZ	
(54)	<b>Způsob výroby svařovaných tenkostěnných trubek z tabulového plechu</b>			Králová Jarmila RNDr., CSc., Praha 2, Vinohrady, CZ	
(22)	29.11.2017			Martásek Pavel prof. MUDr., DrSc., Praha 4, Chodov, CZ	
(74)	Ing. Vladimír Janko, Pivovarská 2734/53, Jablonec nad Nisou, 46601			Král Vladimír prof. RNDr., DSc., Praha 2, Vinohrady, CZ	
			(54)	<b>Kumarinový derivát Trögerovy báze s cyaninovou substitucí a jeho použití</b>	
(51)	<i>B62M 9/08</i>	(2006.01)	(22)	26.09.2017	
	<i>F16H 55/54</i>	(2006.01)	(74)	PATENT SKY s.r.o., Karlovarská 814/115, Praha 6, Řepy, 16100	
	<i>F16H 9/24</i>	(2006.01)			
	<i>F16H 55/30</i>	(2006.01)	(51)	<i>C10B 19/00</i>	(2006.01)
(11)	307767			<i>C10B 27/00</i>	(2006.01)
(40)	25.05.2016			<i>C10B 41/08</i>	(2006.01)
(21)	<b>2014-798</b>			<i>C10B 47/02</i>	(2006.01)
(73)	Chládek Otokar Ing., Třebíč, CZ			<i>C10B 57/14</i>	(2006.01)
(72)	Chládek Otokar Ing., Třebíč, CZ			<i>H05B 6/64</i>	(2006.01)
(54)	<b>Převodový systém s pružně měnitelným převodem</b>			<i>C10B 25/22</i>	(2006.01)
(22)	18.11.2014		(11)	307774	
(74)	Ing. Jiří Langhans, Krajínova 805/7, Třebíč, 67401				

- (40) 24.04.2019  
(21) **2017-743**  
(73) RCM Consult s.r.o., Brno, Husovice, CZ  
(72) Novák Vladimír Ing., Hradec Králové, Pouchov, CZ  
Tšpon Svatopluk Ing., Brno, Židenice, CZ  
(54) **Mikrovlnný reaktor**  
(22) 17.11.2017  
(74) PatentEnter s.r.o., Koliště 1965/13a, Brno, Černá Pole, 60200

- (51) **E04B 1/04** (2006.01)  
**E04B 1/41** (2006.01)  
**E04C 2/04** (2006.01)  
(11) 307766  
(40) 19.08.2015  
(21) **2014-94**  
(73) České vysoké učení technické v Praze, Praha 6, Dejvice, CZ  
(72) Witzany Jiří prof. Ing., DrSc., Praha 6, CZ  
Čejka Tomáš doc. Ing., Ph.D., Praha 13, CZ  
Zigler Radek Ing., Ph.D., Praha 5, CZ  
(54) **Demontovatelný spoj prefabrikovaných betonových dílců**  
(22) 11.02.2014  
(74) Ing. Václav Kratochvíl, Husníkova 2086/22, Praha 13, 15800

- (51) **E04B 1/21** (2006.01)  
**E04B 1/38** (2006.01)  
**E04B 1/94** (2006.01)  
(11) 307773  
(40) 24.04.2019  
(21) **2017-712**  
(73) České vysoké učení technické v Praze, Praha 6, Dejvice, CZ  
(72) Witzany Jiří prof. Ing., DrSc., Praha 6, Dejvice, CZ  
Zigler Radek Ing., Ph.D., Praha 5, Stodůlky, CZ  
Pokorný Marek Ing., Ph.D., Praha 6, Dejvice, CZ  
(54) **Demontovatelný styk prefabrikovaného průvlastku a prefabrikovaného sloupu**  
(22) 06.11.2017  
(74) Ing. Václav Kratochvíl, Husníkova 2086/22, Praha 5, Stodůlky, 15800

- (51) **E21B 43/20** (2006.01)  
**E21B 43/24** (2006.01)  
**E21B 43/241** (2006.01)  
**E21B 43/247** (2006.01)  
(11) 307771  
(40) 24.04.2019  
(21) **2017-562**  
(73) Lemenovski Dmitri Anatoljevich prof., Moskva, RU  
Koller Zdeněk Ing., Praha 5, Stodůlky, CZ  
Jablonský Pavel RNDr., Praha 7, Bubeneč, CZ  
Beňová Vladimíra Ing., Praha 4, Chodov, CZ  
Pavličko Ladislav Ing., 080 01 Malý Šariš, SK  
(72) Lemenovski Dmitri Anatoljevich prof., Moskva, RU  
Koller Zdeněk Ing., Praha 5, Stodůlky, CZ  
Jablonský Pavel RNDr., Praha 7, Bubeneč, CZ  
Beňová Vladimíra Ing., Praha 4, Chodov, CZ  
Pavličko Ladislav Ing., Malý Šariš, SK  
(54) **Zařízení pro efektivní těžbu bitumenu a ropy a způsob přípravy těžebního zařízení**  
(22) 19.09.2017  
(74) Kania, Sedlák, Smola, Ing. Jiří Malůšek, Mendlovo náměstí 157/1, Brno, Staré Brno, 60300

- (51) **G01L 1/24** (2006.01)  
**A61B 5/02** (2006.01)  
(11) 307778

- (40) 24.04.2019  
(21) **2018-265**  
(73) Vysoká škola báňská-Technická univerzita Ostrava, Ostrava, Poruba, CZ  
(72) Nedoma Jan Ing., Ph.D., Kostelec na Hané, CZ  
Fajkus Marcel Ing., Ph.D., Ostrava, Hrabůvka, CZ  
Novák Martin Ing., Prostějov, Krasice, CZ  
Martinek Radek doc. Ing., Ph.D., Nedvědice, CZ  
Vašínek Vladimír prof. RNDr., CSc., Vřesina, CZ  
(54) **Senzor pro monitorování vitálních funkcí lidského těla v elektromagneticky zarušených prostředích a způsob jeho výroby**  
(22) 04.06.2018

- (51) **G01M 3/02** (2006.01)  
**G01M 3/26** (2006.01)  
**F16J 15/14** (2006.01)  
(11) 307769  
(40) 27.06.2018  
(21) **2016-789**  
(73) Vysoká škola báňská - Technická univerzita Ostrava, Ostrava-Poruba, CZ  
(72) Teslík Jiří Ing., Ostrava-Poruba, CZ  
Zdražilová Nad'a Ing., Háj ve Slezsku, CZ  
(54) **Zkušební zařízení pro diagnostiku lokálních netěsností stavebních konstrukcí a způsob diagnostiky lokálních netěsností ve stavebních konstrukcích pomocí tohoto zařízení**  
(22) 14.12.2016  
(74) INPARTNERS GROUP, Ing. Leopold Dadej, patentový zástupce, Na Valtické 339/6, Břeclav 4, 69141

- (51) **G01M 3/02** (2006.01)  
**G01M 3/26** (2006.01)  
**F16J 15/14** (2006.01)  
**F16L 5/00** (2006.01)  
(11) 307770  
(40) 27.06.2018  
(21) **2016-797**  
(73) Vysoká škola báňská - Technická univerzita Ostrava, Ostrava-Poruba, CZ  
(72) Teslík Jiří Ing., Ostrava-Poruba, CZ  
Hrubá Barbora Ing., Ph.D., Ludčeřovice, CZ  
Kubenkova Kateřina Ing., Ph.D., Frýdlant nad Ostravicí, CZ  
(54) **Zkušební zařízení pro diagnostiku netěsností prostupů stavebními konstrukcemi a způsob diagnostiky netěsností prostupů stavebními konstrukcemi pomocí tohoto zařízení**  
(22) 15.12.2016  
(74) INPARTNERS GROUP, Ing. Leopold Dadej, patentový zástupce, Na Valtické 339/6, Břeclav 4, 69141

- (51) **G21F 1/08** (2006.01)  
**C04B 14/48** (2006.01)  
**C04B 28/04** (2006.01)  
**C04B 26/14** (2006.01)  
**C04B 18/14** (2006.01)  
(11) 307779  
(40) 24.04.2019  
(21) **2018-229**  
(73) VF, a.s., Černá Hora, CZ  
(72) Džbánek Lukáš Ing., Svitávka, CZ  
Čížek Vladimír, Praha 10, Uhřetěves, CZ  
Dvořák Jakub Mgr., Popůvky, CZ  
(54) **Stínící kompozitní stavební materiál pro ochranu před ionizujícím zářením**  
(22) 18.05.2018  
(74) Ing. Dobroslav Musil, patentová kancelář, Ing. Dobroslav Musil, Zábrdovická 801/11, Brno, Zábrdovice, 61500

## Seznam majitelů udělených patentů

(73) České vysoké učení technické v Praze, Praha 6, Dejvice, CZ	(11) 307766	(51) <b>E 04 B 1/04</b>	(2006.01)	(73) Vysoká škola báňská - Technická univerzita Ostrava, Ostrava-Poruba, CZ	(11) 307770	(51) <b>G 01 M 3/02</b>	(2006.01)
České vysoké učení technické v Praze, Praha 6, Dejvice, CZ	307773	<b>E 04 B 1/21</b>	(2006.01)	Vysoká škola báňská- Technická univerzita Ostrava, Ostrava, Poruba, CZ	307778	<b>G 01 L 1/24</b>	(2006.01)
HST TECHNOLOGIC s.r.o., Vrchlabí, CZ	307775	<b>B 21 C 37/08</b>	(2006.01)	Vysoká škola chemicko- technologická v Praze, Praha 6, CZ	307768	<b>C 07 D 277/84</b>	(2006.01)
LASAK s.r.o., Praha 9 - Hloubětín, CZ	307776	<b>A 61 C 8/00</b>	(2006.01)	Beňová Vladimíra Ing., Praha 4, Chodov, CZ	307771	<b>E 21 B 43/20</b>	(2006.01)
MIKROPUR, s.r.o., Hradec Králové, CZ	307777	<b>A 61 L 27/28</b>	(2006.01)	Chládek Otokar Ing., Třebíč, CZ	307767	<b>B 62 M 9/08</b>	(2006.01)
ProSpon, spol. s r.o., Kladno, CZ	307777	<b>A 61 L 27/28</b>	(2006.01)	Jablonský Pavel RNDr., Praha 7, Bubeneč, CZ	307771	<b>E 21 B 43/20</b>	(2006.01)
RCM Consult s.r.o., Brno, Husovice, CZ	307774	<b>C 10 B 19/00</b>	(2006.01)	Koller Zdeněk Ing., Praha 5, Stodůlky, CZ	307771	<b>E 21 B 43/20</b>	(2006.01)
Univerzita Karlova, Praha 1, CZ	307768	<b>C 07 D 277/84</b>	(2006.01)	Lemenovski Dmitri Anatoljevich prof., Moskva, RU	307771	<b>E 21 B 43/20</b>	(2006.01)
Univerzita Karlova, Praha 1, Staré Město, CZ	307772	<b>C 07 D 491/22</b>	(2006.01)	Pavličko Ladislav Ing., 080 01 Malý Šariš, SK	307771	<b>E 21 B 43/20</b>	(2006.01)
VF, a.s., Černá Hora, CZ	307779	<b>G 21 F 1/08</b>	(2006.01)				
Vysoká škola báňská - Technická univerzita Ostrava, Ostrava-Poruba, CZ	307769	<b>G 01 M 3/02</b>	(2006.01)				

## Udělené evropské patenty

Evropský patentový úřad udělil následující evropské patenty s účinky pro Českou republiku. Tyto patenty mohou být zrušeny nebo zachovány v pozmeněném znění Evropským patentovým úřadem v řízení o odporu. K tomu, aby nabyl evropský patent účinnosti na území České republiky, je třeba, aby byl Úřadu předložen ve stanovené lhůtě překlad patentového spisu do českého jazyka (§ 35c odst. 2 až 4 zákona č. 527/1990 Sb., v platném znění).

(97) EP 1405187 (47) 10.04.2019	(97) EP 1952273 (47) 10.04.2019	(97) EP 2127898 (47) 10.04.2019	(97) EP 2232840 (47) 10.04.2019
(97) EP 1424772 (47) 10.04.2019	(97) EP 1956790 (47) 10.04.2019	(97) EP 2129379 (47) 10.04.2019	(97) EP 2232891 (47) 10.04.2019
(97) EP 1425560 (47) 10.04.2019	(97) EP 1964743 (47) 10.04.2019	(97) EP 2130289 (47) 10.04.2019	(97) EP 2233258 (47) 10.04.2019
(97) EP 1459474 (47) 10.04.2019	(97) EP 1974650 (47) 10.04.2019	(97) EP 2130479 (47) 10.04.2019	(97) EP 2233850 (47) 10.04.2019
(97) EP 1461592 (47) 10.04.2019	(97) EP 1982460 (47) 10.04.2019	(97) EP 2132545 (47) 10.04.2019	(97) EP 2234430 (47) 10.04.2019
(97) EP 1479978 (47) 10.04.2019	(97) EP 1985920 (47) 10.04.2019	(97) EP 2132849 (47) 10.04.2019	(97) EP 2234466 (47) 10.04.2019
(97) EP 1487579 (47) 10.04.2019	(97) EP 1986606 (47) 10.04.2019	(97) EP 2137365 (47) 10.04.2019	(97) EP 2237799 (47) 10.04.2019
(97) EP 1502369 (47) 10.04.2019	(97) EP 1986705 (47) 10.04.2019	(97) EP 2140242 (47) 10.04.2019	(97) EP 2238494 (47) 10.04.2019
(97) EP 1503900 (47) 10.04.2019	(97) EP 1987070 (47) 10.04.2019	(97) EP 2144057 (47) 10.04.2019	(97) EP 2241811 (47) 10.04.2019
(97) EP 1521799 (47) 10.04.2019	(97) EP 1987283 (47) 10.04.2019	(97) EP 2144203 (47) 10.04.2019	(97) EP 2243122 (47) 10.04.2019
(97) EP 1523638 (47) 10.04.2019	(97) EP 1987769 (47) 10.04.2019	(97) EP 2144847 (47) 10.04.2019	(97) EP 2244014 (47) 10.04.2019
(97) EP 1539082 (47) 10.04.2019	(97) EP 1989759 (47) 10.04.2019	(97) EP 2147039 (47) 10.04.2019	(97) EP 2244737 (47) 10.04.2019
(97) EP 1542371 (47) 10.04.2019	(97) EP 1994699 (47) 10.04.2019	(97) EP 2149195 (47) 10.04.2019	(97) EP 2245571 (47) 10.04.2019
(97) EP 1542613 (47) 10.04.2019	(97) EP 2000977 (47) 10.04.2019	(97) EP 2149910 (47) 10.04.2019	(97) EP 2245772 (47) 10.04.2019
(97) EP 1554364 (47) 10.04.2019	(97) EP 2009591 (47) 10.04.2019	(97) EP 2151212 (47) 10.04.2019	(97) EP 2245920 (47) 10.04.2019
(97) EP 1565400 (47) 10.04.2019	(97) EP 2021758 (47) 10.04.2019	(97) EP 2154253 (47) 10.04.2019	(97) EP 2247482 (47) 10.04.2019
(97) EP 1590632 (47) 10.04.2019	(97) EP 2024296 (47) 10.04.2019	(97) EP 2157058 (47) 10.04.2019	(97) EP 2247830 (47) 10.04.2019
(97) EP 1590707 (47) 10.04.2019	(97) EP 2027632 (47) 10.04.2019	(97) EP 2158264 (47) 10.04.2019	(97) EP 2247998 (47) 10.04.2019
(97) EP 1591084 (47) 10.04.2019	(97) EP 2029183 (47) 10.04.2019	(97) EP 2160248 (47) 10.04.2019	(97) EP 2248060 (47) 10.04.2019
(97) EP 1597521 (47) 10.04.2019	(97) EP 2030684 (47) 10.04.2019	(97) EP 2163402 (47) 10.04.2019	(97) EP 2248099 (47) 10.04.2019
(97) EP 1597544 (47) 10.04.2019	(97) EP 2033278 (47) 10.04.2019	(97) EP 2167004 (47) 10.04.2019	(97) EP 2248221 (47) 10.04.2019
(97) EP 1599106 (47) 10.04.2019	(97) EP 2038125 (47) 10.04.2019	(97) EP 2167998 (47) 10.04.2019	(97) EP 2248363 (47) 10.04.2019
(97) EP 1599927 (47) 10.04.2019	(97) EP 2038717 (47) 10.04.2019	(97) EP 2168167 (47) 10.04.2019	(97) EP 2249082 (47) 10.04.2019
(97) EP 1603619 (47) 10.04.2019	(97) EP 2046409 (47) 10.04.2019	(97) EP 2171119 (47) 10.04.2019	(97) EP 2249384 (47) 10.04.2019
(97) EP 1628538 (47) 10.04.2019	(97) EP 2046410 (47) 10.04.2019	(97) EP 2171592 (47) 10.04.2019	(97) EP 2250514 (47) 10.04.2019
(97) EP 1633156 (47) 10.04.2019	(97) EP 2054560 (47) 10.04.2019	(97) EP 2173084 (47) 10.04.2019	(97) EP 2253323 (47) 10.04.2019
(97) EP 1645484 (47) 10.04.2019	(97) EP 2057012 (47) 10.04.2019	(97) EP 2173324 (47) 10.04.2019	(97) EP 2255517 (47) 10.04.2019
(97) EP 1646369 (47) 10.04.2019	(97) EP 2059625 (47) 10.04.2019	(97) EP 2173421 (47) 10.04.2019	(97) EP 2257065 (47) 10.04.2019
(97) EP 1656816 (47) 10.04.2019	(97) EP 2060941 (47) 10.04.2019	(97) EP 2173477 (47) 10.04.2019	(97) EP 2257510 (47) 10.04.2019
(97) EP 1667551 (47) 10.04.2019	(97) EP 2061583 (47) 10.04.2019	(97) EP 2174210 (47) 10.04.2019	(97) EP 2257601 (47) 10.04.2019
(97) EP 1669905 (47) 10.04.2019	(97) EP 2062056 (47) 10.04.2019	(97) EP 2175794 (47) 10.04.2019	(97) EP 2258080 (47) 10.04.2019
(97) EP 1686970 (47) 10.04.2019	(97) EP 2064749 (47) 10.04.2019	(97) EP 2175855 (47) 10.04.2019	(97) EP 2259818 (47) 10.04.2019
(97) EP 1702892 (47) 10.04.2019	(97) EP 2068553 (47) 10.04.2019	(97) EP 2179435 (47) 10.04.2019	(97) EP 2264204 (47) 10.04.2019
(97) EP 1708656 (47) 10.04.2019	(97) EP 2068878 (47) 10.04.2019	(97) EP 2181206 (47) 10.04.2019	(97) EP 2267317 (47) 10.04.2019
(97) EP 1709313 (47) 10.04.2019	(97) EP 2068981 (47) 10.04.2019	(97) EP 2181971 (47) 10.04.2019	(97) EP 2273900 (47) 10.04.2019
(97) EP 1713342 (47) 10.04.2019	(97) EP 2081595 (47) 10.04.2019	(97) EP 2182776 (47) 10.04.2019	(97) EP 2276567 (47) 10.04.2019
(97) EP 1716085 (47) 10.04.2019	(97) EP 2082558 (47) 10.04.2019	(97) EP 2185220 (47) 10.04.2019	(97) EP 2278862 (47) 10.04.2019
(97) EP 1723542 (47) 10.04.2019	(97) EP 2084329 (47) 10.04.2019	(97) EP 2185820 (47) 10.04.2019	(97) EP 2281373 (47) 10.04.2019
(97) EP 1743975 (47) 10.04.2019	(97) EP 2084512 (47) 10.04.2019	(97) EP 2188880 (47) 10.04.2019	(97) EP 2281390 (47) 10.04.2019
(97) EP 1749443 (47) 10.04.2019	(97) EP 2089759 (47) 10.04.2019	(97) EP 2192986 (47) 10.04.2019	(97) EP 2284358 (47) 10.04.2019
(97) EP 1757926 (47) 10.04.2019	(97) EP 2091431 (47) 10.04.2019	(97) EP 2195476 (47) 10.04.2019	(97) EP 2286455 (47) 10.04.2019
(97) EP 1768719 (47) 10.04.2019	(97) EP 2092816 (47) 10.04.2019	(97) EP 2195794 (47) 10.04.2019	(97) EP 2287038 (47) 10.04.2019
(97) EP 1776757 (47) 10.04.2019	(97) EP 2094172 (47) 10.04.2019	(97) EP 2197367 (47) 10.04.2019	(97) EP 2294437 (47) 10.04.2019
(97) EP 1783962 (47) 10.04.2019	(97) EP 2095901 (47) 10.04.2019	(97) EP 2197922 (47) 10.04.2019	(97) EP 2295033 (47) 10.04.2019
(97) EP 1789726 (47) 10.04.2019	(97) EP 2099894 (47) 10.04.2019	(97) EP 2202815 (47) 10.04.2019	(97) EP 2296530 (47) 10.04.2019
(97) EP 1789821 (47) 10.04.2019	(97) EP 2101405 (47) 10.04.2019	(97) EP 2202821 (47) 10.04.2019	(97) EP 2296584 (47) 10.04.2019
(97) EP 1799893 (47) 10.04.2019	(97) EP 2102918 (47) 10.04.2019	(97) EP 2208226 (47) 10.04.2019	(97) EP 2297874 (47) 10.04.2019
(97) EP 1814966 (47) 10.04.2019	(97) EP 2103525 (47) 10.04.2019	(97) EP 2209535 (47) 10.04.2019	(97) EP 2297889 (47) 10.04.2019
(97) EP 1816449 (47) 10.04.2019	(97) EP 2108177 (47) 10.04.2019	(97) EP 2210556 (47) 10.04.2019	(97) EP 2299404 (47) 10.04.2019
(97) EP 1821404 (47) 10.04.2019	(97) EP 2114006 (47) 10.04.2019	(97) EP 2210748 (47) 10.04.2019	(97) EP 2300725 (47) 10.04.2019
(97) EP 1826887 (47) 10.04.2019	(97) EP 2115180 (47) 10.04.2019	(97) EP 2212514 (47) 10.04.2019	(97) EP 2300962 (47) 10.04.2019
(97) EP 1831706 (47) 10.04.2019	(97) EP 2115582 (47) 10.04.2019	(97) EP 2213275 (47) 10.04.2019	(97) EP 2301188 (47) 10.04.2019
(97) EP 1840874 (47) 10.04.2019	(97) EP 2115652 (47) 10.04.2019	(97) EP 2214501 (47) 10.04.2019	(97) EP 2304019 (47) 10.04.2019
(97) EP 1845849 (47) 10.04.2019	(97) EP 2116090 (47) 10.04.2019	(97) EP 2219013 (47) 10.04.2019	(97) EP 2305514 (47) 10.04.2019
(97) EP 1847145 (47) 10.04.2019	(97) EP 2117673 (47) 10.04.2019	(97) EP 2219042 (47) 10.04.2019	(97) EP 2307678 (47) 10.04.2019
(97) EP 1851721 (47) 10.04.2019	(97) EP 2118444 (47) 10.04.2019	(97) EP 2219289 (47) 10.04.2019	(97) EP 2309280 (47) 10.04.2019
(97) EP 1860957 (47) 10.04.2019	(97) EP 2119608 (47) 10.04.2019	(97) EP 2219385 (47) 10.04.2019	(97) EP 2311294 (47) 10.04.2019
(97) EP 1884558 (47) 10.04.2019	(97) EP 2120029 (47) 10.04.2019	(97) EP 2220750 (47) 10.04.2019	(97) EP 2312321 (47) 10.04.2019
(97) EP 1888687 (47) 10.04.2019	(97) EP 2121221 (47) 10.04.2019	(97) EP 2222613 (47) 10.04.2019	(97) EP 2315464 (47) 10.04.2019
(97) EP 1893729 (47) 10.04.2019	(97) EP 2121484 (47) 10.04.2019	(97) EP 2223764 (47) 10.04.2019	(97) EP 2315736 (47) 10.04.2019
(97) EP 1900064 (47) 10.04.2019	(97) EP 2122812 (47) 10.04.2019	(97) EP 2224099 (47) 10.04.2019	(97) EP 2317047 (47) 10.04.2019
(97) EP 1905047 (47) 10.04.2019	(97) EP 2123086 (47) 10.04.2019	(97) EP 2224762 (47) 10.04.2019	(97) EP 2320707 (47) 10.04.2019
(97) EP 1915753 (47) 10.04.2019	(97) EP 2123227 (47) 10.04.2019	(97) EP 2226171 (47) 10.04.2019	(97) EP 2321019 (47) 10.04.2019
(97) EP 1916901 (47) 10.04.2019	(97) EP 2123528 (47) 10.04.2019	(97) EP 2229430 (47) 10.04.2019	(97) EP 2322033 (47) 10.04.2019
(97) EP 1941640 (47) 10.04.2019	(97) EP 2124798 (47) 10.04.2019	(97) EP 2229583 (47) 10.04.2019	(97) EP 2322401 (47) 10.04.2019
(97) EP 1943495 (47) 10.04.2019	(97) EP 2126735 (47) 10.04.2019	(97) EP 2229750 (47) 10.04.2019	(97) EP 2324214 (47) 10.04.2019
(97) EP 1943502 (47) 10.04.2019	(97) EP 2126947 (47) 10.04.2019	(97) EP 2229999 (47) 10.04.2019	(97) EP 2325779 (47) 10.04.2019
(97) EP 1943583 (47) 10.04.2019	(97) EP 2127840 (47) 10.04.2019	(97) EP 2231235 (47) 10.04.2019	(97) EP 2328455 (47) 10.04.2019





















(97) EP 3324144	(47) 10.04.2019	(97) EP 3334320	(47) 10.04.2019	(97) EP 3351240	(47) 10.04.2019	(97) EP 3369907	(47) 10.04.2019
(97) EP 3324192	(47) 10.04.2019	(97) EP 3335304	(47) 10.04.2019	(97) EP 3352398	(47) 10.04.2019	(97) EP 3371560	(47) 10.04.2019
(97) EP 3324243	(47) 10.04.2019	(97) EP 3335957	(47) 10.04.2019	(97) EP 3353230	(47) 10.04.2019	(97) EP 3372375	(47) 10.04.2019
(97) EP 3324736	(47) 10.04.2019	(97) EP 3335968	(47) 10.04.2019	(97) EP 3353893	(47) 10.04.2019	(97) EP 3373786	(47) 10.04.2019
(97) EP 3325316	(47) 10.04.2019	(97) EP 3336057	(47) 10.04.2019	(97) EP 3355525	(47) 10.04.2019	(97) EP 3374365	(47) 10.04.2019
(97) EP 3325317	(47) 10.04.2019	(97) EP 3336157	(47) 10.04.2019	(97) EP 3356503	(47) 10.04.2019	(97) EP 3375710	(47) 10.04.2019
(97) EP 3326437	(47) 10.04.2019	(97) EP 3336265	(47) 10.04.2019	(97) EP 3357034	(47) 10.04.2019	(97) EP 3379776	(47) 10.04.2019
(97) EP 3326501	(47) 10.04.2019	(97) EP 3336521	(47) 10.04.2019	(97) EP 3358115	(47) 10.04.2019	(97) EP 3380767	(47) 10.04.2019
(97) EP 3326696	(47) 10.04.2019	(97) EP 3336906	(47) 10.04.2019	(97) EP 3358228	(47) 10.04.2019	(97) EP 3381159	(47) 10.04.2019
(97) EP 3326847	(47) 10.04.2019	(97) EP 3337374	(47) 10.04.2019	(97) EP 3358229	(47) 10.04.2019	(97) EP 3382272	(47) 10.04.2019
(97) EP 3327342	(47) 10.04.2019	(97) EP 3337763	(47) 10.04.2019	(97) EP 3359469	(47) 10.04.2019	(97) EP 3383567	(47) 10.04.2019
(97) EP 3327354	(47) 10.04.2019	(97) EP 3337780	(47) 10.04.2019	(97) EP 3360727	(47) 10.04.2019	(97) EP 3384543	(47) 10.04.2019
(97) EP 3327415	(47) 10.04.2019	(97) EP 3338977	(47) 10.04.2019	(97) EP 3361541	(47) 10.04.2019	(97) EP 3384603	(47) 10.04.2019
(97) EP 3327818	(47) 10.04.2019	(97) EP 3339211	(47) 10.04.2019	(97) EP 3362546	(47) 10.04.2019	(97) EP 3387323	(47) 10.04.2019
(97) EP 3328694	(47) 10.04.2019	(97) EP 3339736	(47) 10.04.2019	(97) EP 3362609	(47) 10.04.2019	(97) EP 3387538	(47) 10.04.2019
(97) EP 3330139	(47) 10.04.2019	(97) EP 3341987	(47) 10.04.2019	(97) EP 3362664	(47) 10.04.2019	(97) EP 3387899	(47) 10.04.2019
(97) EP 3330725	(47) 10.04.2019	(97) EP 3343711	(47) 10.04.2019	(97) EP 3362848	(47) 10.04.2019	(97) EP 3388899	(47) 10.04.2019
(97) EP 3331592	(47) 10.04.2019	(97) EP 3345316	(47) 10.04.2019	(97) EP 3363337	(47) 10.04.2019	(97) EP 3390187	(47) 10.04.2019
(97) EP 3331968	(47) 10.04.2019	(97) EP 3345331	(47) 10.04.2019	(97) EP 3363924	(47) 10.04.2019	(97) EP 3390601	(47) 10.04.2019
(97) EP 3332098	(47) 10.04.2019	(97) EP 3346345	(47) 10.04.2019	(97) EP 3364181	(47) 10.04.2019	(97) EP 3394948	(47) 10.04.2019
(97) EP 3332221	(47) 10.04.2019	(97) EP 3346936	(47) 10.04.2019	(97) EP 3365121	(47) 10.04.2019	(97) EP 3398711	(47) 10.04.2019
(97) EP 3332222	(47) 10.04.2019	(97) EP 3349515	(47) 10.04.2019	(97) EP 3365601	(47) 10.04.2019	(97) EP 3403165	(47) 10.04.2019
(97) EP 3333949	(47) 10.04.2019	(97) EP 3350120	(47) 10.04.2019	(97) EP 3365991	(47) 10.04.2019	(97) EP 3423617	(47) 10.04.2019
(97) EP 3333958	(47) 10.04.2019	(97) EP 3350702	(47) 10.04.2019	(97) EP 3366505	(47) 10.04.2019	(97) EP 3423775	(47) 10.04.2019

## Zveřejněné překlady evropských patentových spisů

U následujících udělených evropských patentů s účinkem pro Českou republiku byl majitelem předložen překlad patentového spisu do českého jazyka (§ 35c odst. 2 až 4 zákona č. 527/1990 Sb., v platném znění). Údaje jsou řazeny vzestupně podle čísel evropských patentů.

(97) <b>EP 1793855</b>		(97) <b>EP 1890743</b>	
(47) 14.11.2018		(47) 30.01.2019	
(97) 23.02.2006		(97) 02.11.2006	
(51) <b>C07K 16/18</b>	(2006.01)	(51) <b>A61B 5/145</b>	(2006.01)
(96) 09.08.2005		<b>A61M 5/142</b>	(2006.01)
(96) 05783732.0		<b>A61B 5/00</b>	(2006.01)
(73) Prothema Biosciences Limited, Dun Laoghaire Co., IE		<b>G06F 19/00</b>	(2019.01)
The Regents of the University of California, Oakland, CA 94607, US		(96) 26.04.2006	
(72) SCHENK, Dale, B., Burlingame, CA 94010, US		(96) 06742699.9	
MASLIAH, Eliezer, San Diego, CA 92130, US		(73) F. Hoffmann-La Roche AG, 4070 Basel, CH	
BUTTINI, Manuel, J., Emeryville, CA 94608, US		(72) SCHOEMAKER, Michael, 68183 Mannheim, DE	
CHILCOTE, Tamie, J., South San Francisco, CA 94116, US		FRANKHAUSER, Sybille, 4542 Luterbach, CH	
ROCKENSTEIN, Edward, Chula Vista, CA 91913, US		BERNINI, Nicole, 4107 Ettigen, CH	
GAMES, Kate, Dora, Belmont, CA 94002, US		JECKELMANN, Joel, 1752 Villars-sur-Glâne, CH	
(54) <b>Prevence a léčba synukleinopatických a amyloidgenetických onemocnění</b>		LA BASTIDE, Sebastiaan, Oro Valley, CA 85755, US	
(32) 915214, 185907		MEYER OLDEN, Gunnar, 26180 Rastede, DE	
(31) 09.08.2004, 19.07.2005		ESSENPREIS, Matthias, 3400 Burgdorf, CH	
(33) US, US		(54) <b>Energeticky optimalizovaný přenos dat lékařského přístroje</b>	
(86) PCT/US2005/028166		(32) 102005019306	
(87) WO 2006/020581		(31) 26.04.2005	
(74) PATENTSERVIS Praha a.s., Na Podkovce 281/10, Praha 4, Podolí, 14700		(33) DE	
(97) <b>EP 1805683</b>		(86) PCT/EP2006/003869	
(47) 23.01.2019		(87) WO 2006/114297	
(97) 04.05.2006		(74) Čermák a spol., JUDr. Karel Čermák jr. Ph.D., LL.M., Elišky Peškové 735/15, Praha 5, 15000	
(51) <b>G16H 40/63</b>	(2018.01)		
(96) 27.10.2005		(97) <b>EP 2048424</b>	
(96) 05813778.7		(47) 21.11.2018	
(73) ACIST Medical Systems, Inc., Eden Prairie, MN 55344, US		(97) 15.04.2009	
(72) WILLIAMS, Robert C. Jr., Fort Salonga, NY 11768, US		(51) <b>F16L 23/036</b>	(2006.01)
HARTMAN, Steven, Commack, NY 11725, US		<b>F16L 23/10</b>	(2006.01)
TENGGCO, Tito, Dix Hills, NY 11746, US		(96) 01.09.2008	
GODFREY, Clark, East Northport, NY 11731, US		(96) 08015403.2	
CROSS-HANSEN, Alan, Massapequa Park, NY 11762, US		(73) Bio Pure Technology Limited, Parkland Business Park Denmead Hampshire PO7 6BZ, GB	
(54) <b>Zařízení pro sběr dat, systém, způsob a produkt počítačového programu pro sběr dat týkající se dávkování kontrastního média</b>		(72) Maunder, Roy, Peter, Lovedean Hampshire PO8 9SS, GB	
(32) 622477 P		(54) <b>Svorka</b>	
(31) 27.10.2004		(32) 0719972, 0806433	
(33) US		(31) 12.10.2007, 09.04.2008	
(86) PCT/US2005/038741		(33) GB, GB	
(87) WO 2006/047674		(74) Traplová Hakr Kubát, advokátní a patentová kancelář, ing. Eduard Hakr patentový zástupce, Přístavní 24, Praha 7, 17000	
(74) A. Holas & partner Patentová a známková kancelář, Ing. Mgr. Hana Holasová, Křížová 105/4, Brno, 60300			
(97) <b>EP 2075395</b>			
(47) 20.02.2019			

(97) 01.07.2009		YUVANIYAMA, Jirundon, Bangkok 10400, TH
(51) <b>E05B 47/00</b>	(2006.01)	MATTHEWS, David, Encinitas CA 92024, US
<b>E05B 53/00</b>	(2006.01)	CHARMAN, Susan, Parkville Victoria 3052, AU
<b>E05B 81/38</b>	(2014.01)	CHARMAN, William, Parkville Victoria 3052, AU
<b>E05B 79/20</b>	(2014.01)	VIVAS, Livia, London WC1E 7 HT, GB
(96) 12.11.2008		KATIYAR, Sanjay, Babu, Salt Lake City Kolkata 700091, IN
(96) 08019787.4		(54) <b>Antimalarické sloučeniny s flexibilními bočními řetězci</b>
(73) Brose Schliesssysteme GmbH & Co. KG, 42369 Wuppertal, DE		(32) 978375 P
(72) Bettin, Axel, 45527 Hattingen, DE		(31) 08.10.2007
Büdding, Gregor, 47259 Duisburg, DE		(33) US
Brose, Simon, 45525 Hattingen, DE		(86) PCT/US2008/079210
Langfermann, Michael, Shanghai 200336, HK		(87) WO 2009/048957
(54) <b>Servopohon pro elektricky ovládané uzavření zámku motorového vozidla</b>		(74) Halaxová & Halaxová TETRAPAT, Mgr. Eva Halaxová, Jinonická 804/80, Praha 5, Košíře, 15800
(32) 202007016888 U, 202008007719 U		
(31) 03.12.2007, 10.06.2008		(97) <b>EP 2242168</b>
(33) DE, DE		(47) 09.01.2019
(74) Traplová Hakr Kubát, advokátní a patentová kancelář, ing. Eduard Hakr patentový zástupce, Přístavní 24, Praha 7, 17000		(97) 13.08.2009
		(51) <b>H02K 35/02</b>
		<b>H02K 7/18</b>
		<b>F02B 63/04</b>
		<b>F02B 71/04</b>
		<b>B60K 6/24</b>
		<b>B60K 6/26</b>
		<b>B60K 6/40</b>
		(96) 27.01.2009
		(96) 09707720.0
		(73) Kobayashi, Takaitu, Chiba 279-0004, JP
		(72) Kobayashi, Takaitu, Chiba 279-0004, JP
		(54) <b>Lineární generátor</b>
		(32) 2008027923
		(31) 07.02.2008
		(33) JP
		(86) PCT/JP2009/051256
		(87) WO 2009/098970
		(74) ŽOVICOVÁ & ŽOVIC IP, s.r.o., Záhradnícka 36, Bratislava, 82108
		(97) <b>EP 2262745</b>
		(47) 23.01.2019
		(97) 24.09.2009
		(51) <b>C03C 17/36</b>
		(96) 20.03.2009
		(96) 09721848.1
		(73) AGC Glass Europe, 1348 Louvain-la-Neuve, BE
		(72) DI STEFANO, Gaëtan, B-6040 Jumet, BE
		(54) <b>Zasklení povlečené tenkými vrstvami</b>
		(32) 08102820
		(31) 20.03.2008
		(33) EP
		(86) PCT/EP2009/053294
		(87) WO 2009/115599
		(74) Traplová Hakr Kubát, advokátní a patentová kancelář, ing. Eduard Hakr patentový zástupce, Přístavní 24, Praha 7, 17000
		(97) <b>EP 2272154</b>
		(47) 16.01.2019
		(97) 29.10.2009
		(51) <b>H02K 7/116</b>
		<b>H02K 11/02</b>
		<b>B60S 1/08</b>
		(96) 22.04.2009
		(96) 09734806.4
		(73) Robert Bosch GmbH, 70442 Stuttgart, DE
		(72) LAUK, Detlef, 77871 Renchen, DE
		(54) <b>Hnací zařízení pro jednotky vozidla</b>
		(32) 102008001359
		(31) 24.04.2008
		(33) DE
		(86) PCT/EP2009/054832
		(87) WO 2009/130249
		(74) Čermák a spol., JUDr. Karel Čermák jr. Ph.D., LL.M., Elišky Peškové 735/15, Praha 5, 15000
		(97) <b>EP 2366112</b>
		(47) 23.01.2019
		(97) 20.05.2010
(97) <b>EP 2129366</b>		
(47) 02.01.2019		
(97) 28.08.2008		
(51) <b>A61K 9/20</b>	(2006.01)	
<b>A61K 31/00</b>	(2006.01)	
<b>A61K 39/00</b>	(2006.01)	
<b>A61M 37/00</b>	(2006.01)	
(96) 20.02.2008		
(96) 08718576.5		
(73) Enesi Pharma Limited, Abingdon, Oxfordshire OX14 4SA, GB		
(72) POTTER, Charles, David, Ogilvy, Oxfordshire OX8 7SG, GB		
NABAHI, Shohre, Oxon, SN6 8TL, GB		
(54) <b>Dávkování pevných farmaceutik a vakcín</b>		
(32) 0703507, 0723310		
(31) 22.02.2007, 28.11.2007		
(33) GB, GB		
(86) PCT/GB2008/000589		
(87) WO 2008/102136		
(74) ŽOVICOVÁ & ŽOVIC IP, s.r.o., Záhradnícka 36, Bratislava, 82108		
(97) <b>EP 2156089</b>		
(47) 26.12.2018		
(97) 20.11.2008		
(51) <b>F16L 25/00</b>	(2006.01)	
<b>E21B 17/08</b>	(2006.01)	
<b>F16L 15/00</b>	(2006.01)	
(96) 28.02.2008		
(96) 08726195.4		
(73) U.S. Steel Tubular Products, Inc., Pittsburgh, PA 15219, US		
(72) CHURCH, Kris, L., Montgomery, TX 77316, US		
(54) <b>Závitová forma pro spojení trubíc</b>		
(32) 746438		
(31) 09.05.2007		
(33) US		
(86) PCT/US2008/002618		
(87) WO 2008/140645		
(74) JUDr. Petra Sauvage de Brantes, KOREJZOVA LEGAL v.o.s., Korunní 810/104, Praha 10, Vinohrady, 10100		
(97) <b>EP 2194985</b>		
(47) 20.02.2019		
(97) 16.04.2009		
(51) <b>C07D 239/48</b>	(2006.01)	
<b>C07D 401/04</b>	(2006.01)	
<b>C07D 401/12</b>	(2006.01)	
<b>A61K 31/495</b>	(2006.01)	
<b>A61K 31/496</b>	(2006.01)	
(96) 08.10.2008		
(96) 08837766.8		
(73) MMV Medicines for Malaria Venture, 1215 Geneva, CH		
(72) YUTHAVONG, Yongyuth, Pathumthani 12120, TH		
VILAVAIN, Tirayut, Bangkok 10330, TH		
KAMCHONWONGPAISAN, Sumalee, Pathumthani, 12120, TH		
TARCHOMPOO, Bongkoch, Pathumthani 12120, TH		
THONGPANCHANG, Chawanee, Pathumthani 12120, TH		
CHITNUMSUB, Penchit, Pathumthani 12120, TH		

(51) <b>G01R 31/34</b>	(2006.01)	(31) 02.12.2009, 24.08.2009, 31.03.2009
(96) 13.11.2009		(33) US, US, US
(96) 09826376.7		(86) PCT/US2010/027331
(73) Subsee Råå AB, 252 70 RÅÅ, SE		(87) WO 2010/114693
(72) COP, Boris, 25443 Helsingborg, SE		(74) Traplová Hakr Kubát, advokátní a patentová kancelář, ing. Jan Kubát patentový zástupce, Přístavní 24, Praha 7, 17000
(54) <b>Způsob a přístroj pro off-line testování vícefázových strojů na střídavý proud</b>		
(32) 0802394, 114173 P		(97) <b>EP 2459787</b>
(31) 13.11.2008, 13.11.2008		(47) 20.02.2019
(33) SE, US		(97) 03.02.2011
(86) PCT/SE2009/051296		(51) <b>B29C 67/24</b> (2006.01)
(87) WO 2010/056197		<b>D04H 1/4209</b> (2012.01)
(74) Traplová Hakr Kubát, advokátní a patentová kancelář, ing. Eduard Hakr patentový zástupce, Přístavní 24, Praha 7, 17000		<b>D04H 1/4218</b> (2012.01)
		<b>D04H 1/4226</b> (2012.01)
		<b>D04H 1/587</b> (2012.01)
		<b>D04H 1/64</b> (2012.01)
		<b>D04H 1/60</b> (2006.01)
		<b>D04H 1/732</b> (2012.01)
		<b>D04H 1/736</b> (2012.01)
		<b>D01G 9/16</b> (2006.01)
		<b>D04H 1/72</b> (2012.01)
		<b>D04H 1/54</b> (2012.01)
		<b>D01G 9/06</b> (2006.01)
		<b>D04H 1/645</b> (2012.01)
		<b>D01G 23/02</b> (2006.01)
		<b>D01G 23/08</b> (2006.01)
		(96) 30.07.2010
		(96) 10745585.9
		(73) Rockwool International A/S, 2640 Hedehusene, DK
		(72) ROSENBERG, Gorm, DK-4621 Gadstrup, DK
		CHRISTENSEN, Kenn, DK-4622 Havdrup, DK
		(54) <b>Způsob pro výrobu prvku obsahujícího minerální vlákno a prvek vyrobený tímto způsobem</b>
		(32) 09167034
		(31) 31.07.2009
		(33) EP
		(86) PCT/EP2010/061151
		(87) WO 2011/012712
		(74) PatentEnter s.r.o., Koliště 1965/13a, Brno, Černá Pole, 60200
(97) <b>EP 2367556</b>		
(47) 23.01.2019		
(97) 27.05.2010		
(51) <b>A61K 35/12</b> (2015.01)		
<b>A61L 27/34</b> (2006.01)		
<b>A61L 27/36</b> (2006.01)		
<b>A61L 27/38</b> (2006.01)		
<b>A61L 27/42</b> (2006.01)		
<b>A61L 27/44</b> (2006.01)		
<b>A61L 27/56</b> (2006.01)		
(96) 19.11.2009		
(96) 09827265.1		
(73) Cartiheal (2009) Ltd., Ariel 40700, IL		
(72) ALTSCHULER, Nir, Hod Hasharon 45325, IL		
VAGO, Razi, Lehavim 85538, IL		
(54) <b>Pevné formy pro opravu tkáni</b>		
(32) 116503 P		
(31) 20.11.2008		
(33) US		
(86) PCT/IL2009/001092		
(87) WO 2010/058400		
(74) INPARTNERS GROUP, Ing. Dušan Kendereški, Tuřanka 1519/115a, Brno, Slatina, 62700		
(97) <b>EP 2375000</b>		
(47) 16.01.2019		
(97) 12.10.2011		
(51) <b>F01D 11/00</b> (2006.01)		
<b>F01D 25/12</b> (2006.01)		
<b>F01D 25/18</b> (2006.01)		
(96) 24.03.2011		
(96) 11159510.4		
(73) ABB Turbo Systems AG, 5400 Baden, CH		
(72) Schlienger, Joel, 8008, Zürich, CH		
Kies, Matthias, 5443, Niederrohrdorf, CH		
Aberle, Patrick, 5417, Untersiggenthal, CH		
Munding, Gerd, 5430, Wettingen, CH		
(54) <b>Hřidelové těsnění</b>		
(32) 102010003796		
(31) 09.04.2010		
(33) DE		
(74) Čermák a spol., JUDr. Karel Čermák jr. Ph.D., LL.M., Elišky Peškové 735/15, Praha 5, 15000		
(97) <b>EP 2414592</b>		
(47) 16.01.2019		
(97) 07.10.2010		
(51) <b>E01F 15/00</b> (2006.01)		
<b>E01F 15/04</b> (2006.01)		
<b>E01F 15/14</b> (2006.01)		
<b>E01F 15/02</b> (2006.01)		
(96) 15.03.2010		
(96) 10759191.9		
(73) ENERGY ABSORPTION SYSTEMS, INC., Dallas, TX 75207, US		
(72) LEONHARDT, Patrick, A., Loomis CA 95650, US		
STEPHENS, Barry, D., Roseville CA 95747, US		
BUEHLER, Michael, J., Roseville CA 95678, US		
SINDORF, Brent, S., Roseville CA 95678, US		
(54) <b>Sestava svodidel, rozbitný podpěrný sloupek pro svodidla a způsoby jejich montáže a použití</b>		
(32) 629381, 236287 P, 211522 P		
		(97) <b>EP 2460658</b>
		(47) 16.01.2019
		(97) 06.06.2012
		(51) <b>B41F 5/24</b> (2006.01)
		<b>B41F 13/38</b> (2006.01)
		<b>B41F 31/32</b> (2006.01)
		<b>B41F 33/08</b> (2006.01)
		<b>B41F 33/10</b> (2006.01)
		<b>B41F 33/14</b> (2006.01)
		(96) 24.10.2011
		(96) 11186300.7
		(73) Koenig & Bauer Flexotecnica S.P.A., 26838 Tavazzano con Villavesco (LO), IT
		(72) Caprioli Claudio, 26838 Tavazzano con Villavesco (ILO), IT
		Bastici, Massimo, 26838 Tavazzano con Villavesco (LO), IT
		(54) <b>Způsob nastavení polohy tiskových těles ve strojích pro flexografický tisk</b>
		(32) RE20100093
		(31) 06.12.2010
		(33) IT
		(74) Čermák a spol., JUDr. Karel Čermák jr. Ph.D., LL.M., Elišky Peškové 735/15, Praha 5, 15000
		(97) <b>EP 2492335</b>
		(47) 26.09.2018
		(97) 29.08.2012
		(51) <b>C10L 1/32</b> (2006.01)
		<b>B01F 3/12</b> (2006.01)
		<b>B01F 5/06</b> (2006.01)
		<b>C10L 9/00</b> (2006.01)
		(96) 13.02.2012
		(96) 12155176.6
		(73) RWE Power AG, 45128 Essen, DE
		(72) ACKERMANN, Ralf, 56332 Alken, DE
		(54) <b>Způsob a zařízení pro homogenizování směsi pevného paliva v kapalině</b>



- (32) 102011012504  
(31) 25.02.2011  
(33) DE  
(74) JUDr. Petra Sauvage de Brantes, KOREJZOVA LEGAL v.o.s., Korunní 810/104, Praha 10, Vinohrady, 10100
- 
- (97) **EP 2502022**  
(47) 09.01.2019  
(97) 26.05.2011  
(51) **G01B 3/40** (2006.01)  
**G01B 3/48** (2006.01)  
(96) 09.11.2010  
(96) 10779304.4  
(73) Robert Bosch GmbH, 70442 Stuttgart, DE  
(72) MEHLER, Juergen, 66892 Bruchmuehlbach-Miesau, DE  
(54) **Měřicí a zkušební zařízení se segmentovaným závitem a s vůči sobě přestavitelnými závitymi segmenty**  
(32) 102009046744  
(31) 17.11.2009  
(33) DE  
(86) PCT/EP2010/067132  
(87) WO 2011/061098  
(74) Čermák a spol., JUDr. Karel Čermák jr. Ph.D., LL.M., Elišky Peškové 735/15, Praha 5, 15000
- 
- (97) **EP 2520749**  
(47) 20.02.2019  
(97) 07.11.2012  
(51) **E06B 1/62** (2006.01)  
(96) 19.12.2006  
(96) 12178497.9  
(73) tremco illbruck GmbH, 92439 Bodenwöhr, DE  
(72) Nauck, Helmar, 12557 Berlin, DE  
Komma, Markus, 93128 Regenstein, DE  
Wörmann, Frank, 59192 Bergkamen, DE  
(54) **Těsnící pásek z pěnové hmoty pro utěsnění okenního rámu jakož i k vestavbě připraveného okenního rámu**  
(32) 102006002624, 102006031307, 102006043050  
(31) 19.01.2006, 06.07.2006, 14.09.2006  
(33) DE, DE, DE  
(74) Rott, Růžička & Guttman a spol., Vinohradská 938/37, Praha 2, Vinohrady, 12000
- 
- (97) **EP 2548880**  
(47) 09.01.2019  
(97) 23.01.2013  
(51) **A61K 31/58** (2006.01)  
**A61K 31/56** (2006.01)  
**A61K 31/7048** (2006.01)  
**A61K 36/481** (2006.01)  
**C07J 1/00** (2006.01)  
**A61P 31/12** (2006.01)  
**A61P 25/00** (2006.01)  
**A61P 19/00** (2006.01)  
**A61P 27/02** (2006.01)  
**A61P 9/10** (2006.01)  
**A61P 7/06** (2006.01)  
**A61P 17/00** (2006.01)  
**A61P 17/02** (2006.01)  
(96) 23.06.2004  
(96) 12180710.1  
(73) Telomerase Activation Sciences, Inc., New York 10170, US  
(72) Halrley, Calvin B., Palo Alto, CA 94301, US  
Chin, Allison C., Stanford, CA 94305, US  
Akama, Tsutomu, Sunnyvale, CA 94087, US  
Ip, Nancy Yuk-yu, Kowloon, HK  
Wong, Yung-hou, Ph.D., Clear Water Bay, Kowloon, HK  
Miller-Martini, David M., Dr., Ridgway, PA 15853, US  
(54) **Kompozice pro zvýšení telomerázové aktivity**  
(32) 480988 P  
(31) 23.06.2003  
(33) US  
(74) Všetěčka Zelený Švorčík Kalenský a partneři, advokátní a patentová kancelář, JUDr. Michal Havlík, Hálkova 1406/2, Praha 2, Nové Město, 12000
- 
- (97) **EP 2556913**  
(47) 02.05.2018  
(97) 13.02.2013  
(51) **B23K 9/29** (2006.01)  
**B23K 9/32** (2006.01)  
(96) 10.07.2012  
(96) 12175712.4  
(73) AIR LIQUIDE WELDING FRANCE, 75007 Paris, FR  
(72) Maocec, Christian, 60700 PONT SAINTE MAXENCE, FR  
(54) **Hořák pro svařování elektrickým obloukem s měnitelným odsáváním spalin**  
(32) 1157269  
(31) 10.08.2011  
(33) FR  
(74) Čermák a spol., JUDr. Věra Čermáková, advokát, Elišky Peškové 735/15, Praha 5, Smíchov, 15000
- 
- (97) **EP 2567607**  
(47) 27.02.2019  
(97) 13.03.2013  
(51) **A01C 23/00** (2006.01)  
**A01B 79/00** (2006.01)  
(96) 23.08.2012  
(96) 12401176.8  
(73) Amazonen-Werke H. Dreyer GmbH & Co. KG, 49205 Hasbergen, DE  
Herbert Dammann GmbH, 21614 Buxtehude-Hedendorf, DE  
Kiefer, Stefan, 49074 Osnabrück, DE  
(72) Nagel, Michael, 27804 Berne, DE  
Austermann, Stefan, 48291 Telgte, DE  
(54) **Zařízení pro obsluhu zemědělského rozptylovacího stroje**  
(32) 102011053431  
(31) 09.09.2011  
(33) DE  
(74) Traplová Hakr Kubát, advokátní a patentová kancelář, ing. Jan Kubát patentový zástupce, Přístavní 24, Praha 7, 17000
- 
- (97) **EP 2573060**  
(47) 09.01.2019  
(97) 10.01.2013  
(51) **C04B 35/486** (2006.01)  
**C04B 41/85** (2006.01)  
**C04B 41/00** (2006.01)  
**C04B 41/50** (2006.01)  
C04B 111/00 (2006.01)  
C04B 111/80 (2006.01)  
(96) 21.11.2011  
(96) 11866437.4  
(73) shenzhen upcera dental technology co., ltd, Nanshan Shenzhen, CN  
(72) WANG, Hongjuan, Benxi, Liaoning 117000, CN  
YAN, Qingyun, Benxi, Liaoning 117000, CN  
HE, Lingling, Benxi, Liaoning 117000, CN  
ZHENG, Yanchun, Benxi, Liaoning 117000, CN  
(54) **Způsob změny translucence zirkonových dentálních materiálů**  
(32) 201110183991  
(31) 04.07.2011  
(33) CN  
(86) PCT/CN2011/001934  
(87) WO 2013/003990  
(74) Čermák a spol., JUDr. Karel Čermák jr. Ph.D., LL.M., Elišky Peškové 735/15, Praha 5, 15000
- 
- (97) **EP 2573479**  
(47) 16.01.2019  
(97) 27.03.2013  
(51) **F24F 13/02** (2006.01)  
**F16L 11/02** (2006.01)  
(96) 09.12.2011  
(96) 11009720.1  
(73) Prihoda s.r.o., 53901 Hlinsko, CZ  
(72) Bures, Michal, 53901 Hlinsko, CZ  
(54) **Potrubní dílec pro distribuci vzduchu**  
(32) 201124777 U, 201124901 U  
(31) 30.08.2011, 29.09.2011  
(33) CZ, CZ

(74) KANIA, SEDLÁK, SMOLA, s.r.o., Ing. Veronika Zemanová, Mendlovo náměstí 907/1a, Brno, Staré Brno, 60300	(86) PCT/US2012/031538 (87) WO 2012/135671 (74) Traplová Hakr Kubát, advokátní a patentová kancelář, Ing. Eduard Hakr patentový zástupce, Přístavní 24, Praha 7, 17000
(97) <b>EP 2579736</b> (47) 19.12.2018 (97) 15.12.2011 (51) <b>A24F 13/06</b> (2006.01) <b>A24D 3/18</b> (2006.01) (96) 08.06.2011 (96) 11726469.7 (73) Filtrona Filter Products Development Co. Pte. Ltd, Singapore 307684, SG (72) CLARKE, Paul, Francis, Northumberland NE61 2YE, GB LISAN, Ahmad, Fashihul, Sidoarjo 61256, ID (54) <b>Filtr tabákového kouře</b> (32) 201021756, 201009738 (31) 20.12.2010, 10.06.2010 (33) GB, GB (86) PCT/GB2011/000864 (87) WO 2011/154697 (74) PATENTSERVIS Praha a.s., Na Podkovce 281/10, Praha 4, Podolí, 14700	(97) <b>EP 2707459</b> (47) 19.12.2018 (97) 22.11.2012 (51) <b>C10B 57/04</b> (2006.01) <b>C10B 55/00</b> (2006.01) (96) 10.05.2012 (96) 12785953.6 (73) Catalytic Distillation Technologies, Pasadena, TX 77507, US (72) FAEGH, Ahmad, Houston, TX 77056, US COLLINS, John E., Houston, TX 77056, US MANRAL, Virendra, Houston, TX 77056, US REISEN, Gary, Houston, TX 77056, US (54) <b>Způsob a přístroj pro výrobu koksu s vysokým podílem VCM</b> (32) 201161485969 P (31) 13.05.2011 (33) US (86) PCT/US2012/037274 (87) WO 2012/158450 (74) Všeťečka Zelený Švorčík Kalenský a partneři, advokátní a patentová kancelář, JUDr. Michal Havlík, Hálkova 1406/2, Praha 2, Nové Město, 12000
(97) <b>EP 2597584</b> (47) 02.01.2019 (97) 29.05.2013 (51) <b>G16H 40/63</b> (2018.01) (96) 05.11.2012 (96) 12191267.9 (73) Gambro Lundia AB, 220 10 Lund, SE (72) Bene, Bernard, 69540 Irigny, FR Fouilleul, Achille, 38300 Ruy, FR Buttin, Lionel, 69300 Caluire et Cuire, FR (54) <b>Zařízení, proces a infrastruktura k monitorování množiny pacientů postížených selháním ledvin</b> (32) 201161562909 P, MI20120100 (31) 22.11.2011, 27.01.2012 (33) US, IT (74) Traplová Hakr Kubát, advokátní a patentová kancelář, ing. Eduard Hakr patentový zástupce, Přístavní 24, Praha 7, 17000	(97) <b>EP 2718223</b> (47) 26.12.2018 (97) 13.12.2012 (51) <b>B67D 1/04</b> (2006.01) <b>B67D 1/08</b> (2006.01) <b>B65D 77/04</b> (2006.01) (96) 15.05.2012 (96) 12735427.2 (73) Cardiff Group, Naamloze Vennootschap, 3520 Zonhoven, BE (72) STANDAERT, Geert Norbert R., 3520 Zonhoven, BE VANDEBRIEL, Imar, 3940 Hechtel-Eksel, BE (54) <b>Obal pro skladování kapalně potravin a její dávkování pod tlakem</b> (32) 201100352 (31) 09.06.2011 (33) BE (86) PCT/BE2012/000024 (87) WO 2012/167333 (74) JUDr. Petra Sauvage de Brantes, KOREJZOVA LEGAL v.o.s., Korunní 810/104, Praha 10, Vinohrady, 10100
(97) <b>EP 2668444</b> (47) 09.01.2019 (97) 02.08.2012 (51) <b>F23C 10/04</b> (2006.01) <b>F23C 10/08</b> (2006.01) <b>F23C 10/28</b> (2006.01) <b>F22B 31/00</b> (2006.01) (96) 23.01.2012 (96) 12739862.6 (73) Endev OY, 00100 Helsinki, FI (72) RUOTTU, Seppo, FI-48800 Kotka, FI (54) <b>Způsob zintenzivnění provozu reaktoru s cirkulující hmotou a reaktor na provádění takového způsobu</b> (32) 20110017 (31) 24.01.2011 (33) FI (86) PCT/FI2012/050057 (87) WO 2012/101324 (74) Traplová Hakr Kubát, advokátní a patentová kancelář, ing. Eduard Hakr patentový zástupce, Přístavní 24, Praha 7, 17000	(97) <b>EP 2730878</b> (47) 06.03.2019 (97) 14.05.2014 (51) <b>B23K 1/00</b> (2006.01) <b>B23K 26/382</b> (2014.01) <b>F28D 9/00</b> (2006.01) <b>F28F 3/04</b> (2006.01) <b>F28F 9/02</b> (2006.01) (96) 07.11.2012 (96) 12191523.5 (73) Alfa Laval Corporate AB, 221 00 Lund, SE (72) Nyander, Anders, SE-245 91 STAFFANSTORP, SE Zorzin, Alvaro, IT-34076 Romans d'Isonzo (GO), IT Romlund, Jens, SE-253 62 HELSINGBORG, SE Svensson, Magnus, SE-240 30 MARIEHOLM, SE Bermhult, Rolf, SE-226 42 LUND, SE (54) <b>Desková sestava pro výměníky tepla a způsob výroby deskové sestavy</b> (74) PATENTSERVIS Praha a.s., Na Podkovce 281/10, Praha 4, Podolí, 14700
(97) <b>EP 2694544</b> (47) 23.01.2019 (97) 04.10.2012 (51) <b>C07K 16/38</b> (2006.01) (96) 30.03.2012 (96) 12762959.0 (73) Bayer HealthCare LLC, Whippany, NJ 07981-0915, US (72) WANG, Zhuozhi, Millbrae California 94030, US MURPHY, John, Berkeley California 94707, US MARQUARDT, Tobias, 42115 Wuppertal, DE MOOSMAYER, Dieter, 10115 Berlin, DE (54) <b>Monoklonální protilátky proti inhibitoru dráhy tráňového faktoru</b> (32) 201161471101 P (31) 01.04.2011 (33) US	(97) <b>EP 2731907</b> (47) 21.11.2018 (97) 17.01.2013 (51) <b>B68G 5/02</b> (2006.01) <b>A47C 27/14</b> (2006.01) <b>A47C 7/18</b> (2006.01) <b>B29C 33/42</b> (2006.01) <b>C08J 9/00</b> (2006.01) <b>B29C 44/12</b> (2006.01) <b>B60N 2/70</b> (2006.01)

	<b>B68G 11/04</b>	(2006.01)	(32)	TO20110671	
	<b>B68G 13/04</b>	(2006.01)	(31)	25.07.2011	
	<b>B29L 31/58</b>	(2006.01)	(33)	IT	
	<b>B29D 99/00</b>	(2010.01)	(86)	PCT/IB2012/053800	
	<b>B29C 44/02</b>	(2006.01)	(87)	WO 2013/014628	
(96)	16.07.2012		(74)	Rott, Růžička & Guttman a spol., Vinohradská 938/37, Praha 2, Vinohrady, 12000	
(96)	12811813.0				
(73)	Proprietect L.P., Toronto, ON M5X 1G5, CA				
(72)	ROSSI, Pasquale, Sarnia, Ontario N7T 7H6, CA				
	SAN MIGUEL, Edgardo A., Guelph, Ontario N1E 7H5, CA				
(54)	<b>Pěnový sedadlový prvek a proces a forma pro jeho výrobu</b>		(97)	<b>EP 2746487</b>	
(32)	201161457943 P		(47)	23.01.2019	
(31)	14.07.2011		(97)	25.06.2014	
(33)	US		(51)	<b>E04F 13/06</b>	(2006.01)
(86)	PCT/CA2012/000668		(96)	27.11.2013	
(87)	WO 2013/006959		(96)	13194639.4	
(74)	Všetečka Zelený Švorčík Kalenský a partneři, advokátní a patentová kancelář, JUDr. Michal Havlík, Hálkova 1406/2, Praha 2, Nové Město, 12000		(73)	Protektorwerk Florenz Maisch GmbH & Co. KG, 76571 Gaggenau, DE	
			(72)	Willerscheid, Heiner, 77886 Lauf, DE	
			(54)	<b>Úhlový profil</b>	
			(32)	102012224309	
			(31)	21.12.2012	
			(33)	DE	
			(74)	KANIA, SEDLÁK, SMOLA, s.r.o., Ing. Veronika Zemanová, Mendlovo náměstí 907/1a, Brno, Staré Brno, 60300	
(97)	<b>EP 2734510</b>				
(47)	07.11.2018				
(97)	31.01.2013				
(51)	<b>C07D 307/40</b>	(2006.01)	(97)	<b>EP 2760742</b>	
	<b>C07D 405/12</b>	(2006.01)	(47)	12.12.2018	
	<b>C07D 411/12</b>	(2006.01)	(97)	04.04.2013	
	<b>C07D 487/04</b>	(2006.01)	(51)	<b>B64D 17/30</b>	(2006.01)
	<b>C07C 217/54</b>	(2006.01)	(96)	01.10.2012	
	<b>A61K 31/55</b>	(2006.01)	(96)	12834650.9	
	<b>A61P 25/28</b>	(2006.01)	(73)	Airborne Systems North America of NJ Inc., Pennsauken, NJ 08109-1399, US	
(96)	20.07.2012		(72)	COPENHAVER, Randolph Lee, Shamong, NJ 08088, US	
(96)	12766735.0		(54)	<b>Batoh na padákový postroj s anatomicky tvarovanou vestou roznášející zatížení</b>	
(73)	Massachusetts Institute of Technology, Cambridge, MA 02139, US		(32)	201161541555 P	
	The General Hospital Corporation d/b/a Massachusetts General Hospital, Boston, MA 02114, US		(31)	30.09.2011	
(72)	TSAI, Li-Huei, Cambridge, MA 02138, US		(33)	US	
	PAN, Ling, Charlestown, MA 02129, US		(86)	PCT/US2012/058280	
	HAGGARTY, Stephen, J., Dorchester, MA 02125, US		(87)	WO 2013/049805	
	PATNAIK, Debasis, Quincy, MA 02171, US		(74)	Čermák a spol., JUDr. Karel Čermák jr. Ph.D., LL.M., Elišky Peškové 735/15, Praha 5, 15000	
(54)	<b>Aktivátory histon-deacetyláz (HDACs) třídy I a jejich použití</b>				
(32)	201161510885 P				
(31)	22.07.2011				
(33)	US				
(86)	PCT/US2012/047609		(97)	<b>EP 2773326</b>	
(87)	WO 2013/016193		(47)	20.02.2019	
(74)	Traplová Hakr Kubát, advokátní a patentová kancelář, ing. Eduard Hakr patentový zástupce, Přístavní 24, Praha 7, 17000		(97)	10.05.2013	
			(51)	<b>A61K 9/127</b>	(2006.01)
				<b>C12N 15/113</b>	(2010.01)
				<b>B01J 13/02</b>	(2006.01)
				<b>B01J 13/04</b>	(2006.01)
(97)	<b>EP 2735228</b>		(96)	02.11.2012	
(47)	09.01.2019		(96)	12829180.4	
(97)	28.05.2014		(73)	Nitto Denko Corporation, Ibaraki Osaka 567-8680, JP	
(51)	<b>A01K 95/02</b>	(2006.01)	(72)	KNOPOV, Victor, Oceanside, CA 92056, US	
(96)	22.11.2013			WITTE, Richard, P., San Diego, CA 92110, US	
(96)	13194003.3			KARMALI, Priya, San Diego, CA 92122, US	
(73)	Roscar Angling Developments EU Limited, Worcester Park, Surrey KT4 7QW, GB			LEE, Robin, San Diego, CA 92128, US	
(72)	Tiller, Carl, Ashford, Middlesex TW15 2SY, GB			WEBB, David, Oceanside, CA 92056, US	
	Drewett, Ross, Tolworth, Surrey KT6 7PF, GB		(54)	<b>Způsob sterilní výroby částic lipid - nukleová kyselina</b>	
(54)	<b>Zařízení pro uvolnění rybářské zátěže</b>		(32)	201161556124 P	
(32)	201220996, 201307378		(31)	04.11.2011	
(31)	22.11.2012, 24.04.2013		(33)	US	
(33)	GB, GB		(86)	PCT/IB2012/002916	
(74)	Traplová Hakr Kubát, advokátní a patentová kancelář, ing. Eduard Hakr patentový zástupce, Přístavní 24, Praha 7, 17000		(87)	WO 2013/064911	
			(74)	Všetečka Zelený Švorčík Kalenský a partneři, advokátní a patentová kancelář, JUDr. Michal Havlík, Hálkova 1406/2, Praha 2, Nové Město, 12000	
(97)	<b>EP 2736787</b>				
(47)	05.12.2018				
(97)	31.01.2013				
(51)	<b>B61D 15/06</b>	(2006.01)	(97)	<b>EP 2780300</b>	
	<b>B61G 11/16</b>	(2006.01)	(47)	23.01.2019	
	<b>F16F 7/12</b>	(2006.01)	(97)	23.05.2013	
(96)	25.07.2012		(51)	<b>C04B 41/88</b>	(2006.01)
(96)	12759233.5		(96)	29.08.2012	
(73)	HITACHI RAIL ITALY S.p.A., Napoli, IT		(96)	12766571.9	
(72)	LENZI, Luca, 51034 Cantagrillo, IT		(73)	IQ Structures s.r.o., Husinec, Řež, CZ	
(54)	<b>Zbortitelný prvek železničního vozidla</b>		(72)	TETHAL, Tomas, 250 68 Husinec-Rez, CZ	
				STEINEROVA, Michaela, 190 12 Praha 9, CZ	

- HOUFEK, Jiri, 468 11 Janov nad Nisou, CZ
- (54) **Způsob výroby výrobků z geopolymerního kompozitu**  
(32) 20110732  
(31) 15.11.2011  
(33) CZ  
(86) PCT/CZ2012/000087  
(87) WO 2013/071899  
(74) Rott, Růžička & Guttman a spol., Vinohradská 938/37, Praha 2, Vinohrady, 12000
- 
- (97) **EP 2783938**  
(47) 16.01.2019  
(97) 01.10.2014  
(51) **B61C 5/00** (2006.01)  
**B60K 15/06** (2006.01)  
**B61C 17/02** (2006.01)  
**F02M 37/00** (2006.01)  
(96) 29.03.2013  
(96) 13305420.5  
(73) ALSTOM Transport Technologies, 93400 Saint-Ouen, FR  
(72) Steindorff, Konrad, 38118 BRAUNSCHWEIG, DE  
Scheller, Klaus, 38159 VECHELDE, DE  
(54) **Skladovací a přívodní systém paliva na palubě kolejového vozidla**  
(74) A. Holas & partner Patentová a známková kancelář, Ing. Mgr. Hana Holasová, Křížová 105/4, Brno, 60300
- 
- (97) **EP 2820652**  
(47) 23.01.2019  
(97) 07.11.2013  
(51) **G21C 7/14** (2006.01)  
(96) 12.02.2013  
(96) 13784539.2  
(73) Westinghouse Electric Company LLC, Cranberry Township, PA 16066, US  
(72) ALLEN, Bruce F., Granby, CT 06035, US  
FALVO, Gregory E., Suffield, CT 06078, US  
(54) **Sestava mechanismu pohonu regulační tyče ("CRDM") jaderného reaktoru**  
(32) 201213406876  
(31) 28.02.2012  
(33) US  
(86) PCT/US2013/025659  
(87) WO 2013/165501  
(74) Čermák a spol., JUDr. Karel Čermák jr. Ph.D., LL.M., Elišky Peškové 735/15, Praha 5, 15000
- 
- (97) **EP 2832558**  
(47) 26.12.2018  
(97) 04.02.2015  
(51) **B44C 3/02** (2006.01)  
**B44C 5/04** (2006.01)  
(96) 01.08.2013  
(96) 13178899.4  
(73) ALPI S.P.A., 47015 Modigliana, IT  
(72) Penaforte, Alberto, 47015 Modigliana, IT  
Farina, Lorenza, 47015 Modigliana, IT  
Nisiro, Daniela, 47015 Modigliana, IT  
Carmellino, Pasquale, 47015 Modigliana, IT  
(54) **Způsob výroby dekorativní vícevrstvé dýhy**  
(74) JUDr. Petra Sauvage de Brantes, KOREJZOVA LEGAL v.o.s., Korunní 810/104, Praha 10, Vinohrady, 10100
- 
- (97) **EP 2844509**  
(47) 02.01.2019  
(97) 07.11.2013  
(51) **B60K 15/04** (2006.01)  
**B60K 15/07** (2006.01)  
**B60K 15/03** (2006.01)  
**B67D 7/32** (2010.01)  
**B67D 7/00** (2010.01)  
**B60R 16/023** (2006.01)  
**B60R 16/08** (2006.01)  
**F17C 13/02** (2006.01)  
F17C 5/00 (2006.01)  
(96) 01.05.2013  
(96) 13785108.5
- (73) McNicholas, Daniel, Oak Lawn, IL 60453, US  
(72) McNicholas, Daniel, Oak Lawn, IL 60453, US  
(54) **Bezpečnostní systém a metoda pro vozidla na stlačený zemní plyn**  
(32) 201213463022  
(31) 03.05.2012  
(33) US  
(86) PCT/US2013/039006  
(87) WO 2013/166109  
(74) ŽOVICOVÁ & ŽOVIC IP, s.r.o., Záhradnícka 36, Bratislava, 82108
- 
- (97) **EP 2864455**  
(47) 26.12.2018  
(97) 27.12.2013  
(51) **C10L 9/08** (2006.01)  
**C10B 47/02** (2006.01)  
(96) 20.06.2013  
(96) 13736502.9  
(73) thyssenkrupp Industrial Solutions AG, 45143 Essen, DE  
(72) SCHOLZ, Guido, 48291 Telgte, DE  
DIETRICH, Meike, 48167 Münster, DE  
LAMPE, Karl, 59320 Ennigerloh, DE  
ERPELDING, Richard, 59494 Soest, DE  
DENKER, Jürgen, 59269 Beckum, DE  
FLEUTER, Peter, 59227 Ahlen, DE  
KARAKUS, Yilmaz, 59229 Ahlen, DE  
(54) **Zařízení a způsob k tepelnému zpracování materiálového toku**  
(32) 102012105431  
(31) 22.06.2012  
(33) DE  
(86) PCT/EP2013/062913  
(87) WO 2013/190053  
(74) Všeťečka Zelený Švorčík Kalenský a partneři, advokátní a patentová kancelář, JUDr. Michal Havlík, Hálkova 1406/2, Praha 2, Nové Město, 12000
- 
- (97) **EP 2872187**  
(47) 26.12.2018  
(97) 16.01.2014  
(51) **A61L 15/28** (2006.01)  
**A61L 15/44** (2006.01)  
**A61Q 19/06** (2006.01)  
(96) 11.07.2013  
(96) 13735301.7  
(73) Urgo Recherche Innovation et Développement, 21300 Chenove, FR  
(72) DESMAISON, Nadège, F-21110 Tart le Haut, FR  
RUAULT, Aurélie, F-21000 Dijon, FR  
AUGUSTE, Stéphane, F-21490 Ruffey les Echirez, FR  
(54) **Obvaz s prodlouženým uvolňováním účinných látek**  
(32) 1256829  
(31) 13.07.2012  
(33) FR  
(86) PCT/EP2013/064718  
(87) WO 2014/009488  
(74) Všeťečka Zelený Švorčík Kalenský a partneři, advokátní a patentová kancelář, JUDr. Michal Havlík, Hálkova 1406/2, Praha 2, Nové Město, 12000
- 
- (97) **EP 2872595**  
(47) 20.02.2019  
(97) 16.01.2014  
(51) **C09K 21/02** (2006.01)  
**C08K 3/22** (2006.01)  
(96) 12.07.2013  
(96) 13740226.9  
(73) S.A. Lhoist Recherche et Développement, 1342 Ottignies-Louvain-la-Neuve, BE  
(72) LORGUILLOUX, Marion, B-7110 Strépy Bracquegnies, BE  
LESUEUR, Didier, B-1440 Braine-le-Château, BE  
DUBOIS, Philippe, B-4260 Braives, BE  
LAOUTID, Fouad, F-59130 Lambersart, FR  
BONNAUD, Leila, F-59300 Valenciennes, FR  
(54) **Nehořlavé a požáruvzdorné polymerní kompozice na bázi vápna**  
(32) 201200484, 201261696941 P  
(31) 12.07.2012, 05.09.2012  
(33) BE, US

(86) PCT/EP2013/064790	(97) <b>EP 2890673</b>	
(87) WO 2014/009525	(47) 14.11.2018	
(74) Všetečka Zelený Švorčík Kalenský a partneři, advokátní a patentová kancelář, JUDr. Michal Havlík, Hálkova 1406/2, Praha 2, Nové Město, 12000	(97) 06.03.2014	
	(51) <b>C07C 237/26</b>	(2006.01)
	<b>C07D 221/18</b>	(2006.01)
	<b>C07D 471/04</b>	(2006.01)
	<b>C07D 207/08</b>	(2006.01)
	<b>C07D 295/155</b>	(2006.01)
	<b>A61K 31/437</b>	(2006.01)
	<b>A61P 31/04</b>	(2006.01)
(97) <b>EP 2877163</b>	(96) 30.08.2013	
(47) 20.03.2019	(96) 13762660.2	
(97) 30.01.2014	(73) Tetrphase Pharmaceuticals, Inc., Watertown, MA 02472, US	
(51) <b>A61K 31/375</b>	(72) RONN, Magnus, Melrose, MA 02176-4817, US	
<b>A61K 31/185</b>	ZHANG, Wu-Yan, Watertown, MA 02472, US	
<b>A61K 31/4402</b>	HE, Minsheng, Watertown, MA 02472, US	
<b>A61K 33/08</b>	XIAO, Xiao-Yi, Lexington, MA 02421, US	
<b>A61K 9/20</b>	CLARK, Roger, B., Lexington, MA 02421, US	
<b>A61K 9/26</b>	HUNT, Diana, Katharine, Cambridge, MA 02139, US	
<b>A61K 9/28</b>	SUN, Cuixiang, Watertown, MA 02472, US	
<b>A61P 1/10</b>	(54) <b>Tetracyklinové sloučeniny</b>	
(96) 26.07.2013	(32) 201261695947 P	
(96) 13822195.7	(31) 31.08.2012	
(73) Redhill Biopharma Ltd., Tel-Aviv, 64739, IL	(33) US	
(72) FATHI, Reza, Oradell, NJ 07649, US	(86) PCT/US2013/057690	
MCLEAN, Patrick, Laughlin, Montreal, QC H3G 2N7, CA	(87) WO 2014/036502	
(54) <b>Přípravky a způsoby jejich přípravy pro použití při evakuaci střev</b>	(74) Traplová Hakr Kubát, advokátní a patentová kancelář, ing. Eduard Hakr patentový zástupce, Přístavní 24, Praha 7, 17000	
(32) 201261676608 P		
(31) 27.07.2012		
(33) US		
(86) PCT/IB2013/001640		
(87) WO 2014/016671		
(74) FAJNOR IP s.r.o., Pobřežní 249/46, Praha 8, Karlín, 18600		
(97) <b>EP 2882737</b>	(97) <b>EP 2916764</b>	
(47) 20.02.2019	(47) 19.12.2018	
(97) 13.02.2014	(97) 15.05.2014	
(51) <b>C07D 401/04</b>	(51) <b>A61B 90/50</b>	(2016.01)
(96) 08.08.2013	(96) 21.10.2013	
(96) 13753455.8	(96) 13792858.6	
(73) Celgene Corporation, Summit, NJ 07901, US	(73) Maquet GmbH, 76437 Rastatt, DE	
(72) COHEN, Benjamin, M., Cranford, NJ 07016, US	(72) HAFNER, Dieter, Offenburg 77654, DE	
TRAVERSE, John, F., Roselle Park, NJ 07204, US	WYSLUCHA, Ulrich, 76356 Weingarten, DE	
XU, Jean, Warren, NJ 07059, US	(54) <b>Držák nástroje pro upevnění lékařského nástroje na kloubové rameno</b>	
LI, Ying, Millburn, New Jersey 07041, US	(32) 102012110766	
(54) <b>Pevná forma (s)-3-(4-(4-morfolinomethyl)benzyl)oxy)-1-oxoisindolin-2-yl)piperidin-2,6-dion hydrochloridu</b>	(31) 09.11.2012	
(32) 201261681484 P	(33) DE	
(31) 09.08.2012	(86) PCT/EP2013/071948	
(33) US	(87) WO 2014/072163	
(86) PCT/US2013/054064	(74) Macek and Partners, Mgr. Jiří Macek, Sázavská 751/16, Praha 2, Vinohrady, 12000	
(87) WO 2014/025964		
(74) Všetečka Zelený Švorčík Kalenský a partneři, advokátní a patentová kancelář, JUDr. Michal Havlík, Hálkova 1406/2, Praha 2, Nové Město, 12000		
(97) <b>EP 2883057</b>	(97) <b>EP 2918673</b>	
(47) 05.12.2018	(47) 16.01.2019	
(97) 13.02.2014	(97) 16.09.2015	
(51) <b>G01N 33/68</b>	(51) <b>C12N 5/07</b>	(2010.01)
(96) 09.08.2013	(96) 28.03.2007	
(96) 13747847.5	(96) 15157220.3	
(73) Institut National de la Santé et de la Recherche Médicale (INSERM), 75013 Paris, FR	(73) Helmholtz Zentrum München Deutsches Forschungszentrum für Gesundheit und Umwelt (GmbH), 85764 Neuherberg, DE	
Université Paul Sabatier Toulouse III, 31400 Toulouse, FR	(72) SCHENDEL, Dolores J., 80469 München, DE	
Centre Hospitalier Universitaire De Toulouse, 31300 Toulouse, FR	BIGALKE, Iris, 55743 Idar-Oberstein, DE	
(72) ROUET, Philippe, F-31432 Toulouse cedex 4, FR	ZOBYWALSKI, Anke, 85764 Neuherberg, DE	
SMIH-ROUET, Fatima, F-31432 Toulouse cedex 4, FR	(54) <b>Kompozice pro přípravu zralých dendritických buněk</b>	
DESMOULIN, Franck, F-31432 Toulouse cedex 4, FR	(32) 06006373, 825822 P	
GALINIER, Michel, F-31432 Toulouse cedex 4, FR	(31) 28.03.2006, 15.09.2006	
	(33) EP, US	
(54) <b>Diagnostika srdečního selhání</b>	(74) Všetečka Zelený Švorčík Kalenský a partneři, advokátní a patentová kancelář, JUDr. Michal Havlík, Hálkova 1406/2, Praha 2, Nové Město, 12000	
(32) 12305988		
(31) 09.08.2012		
(33) EP		
(86) PCT/EP2013/066697		
(87) WO 2014/023820		
(74) JUDr. Petra Sauvage de Brantes, KOREJZOVA LEGAL v.o.s., Korunní 810/104, Praha 10, Vinohrady, 10100		
	(97) <b>EP 2920647</b>	
	(47) 02.01.2019	
	(97) 22.05.2014	
	(51) <b>G03B 35/20</b>	(2006.01)
	<b>G02B 27/22</b>	(2018.01)
	<b>A63J 5/02</b>	(2006.01)
	<b>G03B 37/04</b>	(2006.01)
	<b>H04N 9/31</b>	(2006.01)
	(96) 25.10.2013	
	(96) 13855879.6	

- (73) CJ CGV Co., Ltd., Seoul 121-835, KR  
(72) KIM, Hwan Chul, Seoul 137-070, KR  
KANG, Su Ryeon, Goyang-si, Gyeonggi-do 411-372, KR  
(54) **Systém a způsob přidavných efektů pro multiprojekci**  
(32) 20120130822  
(31) 19.11.2012  
(33) KR  
(86) PCT/KR2013/009549  
(87) WO 2014/077524  
(74) Rott, Růžička & Guttman a spol., Vinohradská 938/37, Praha 2, Vinohrady, 12000
- 
- (97) **EP 2922551**  
(47) 31.10.2018  
(97) 30.05.2014  
(51) **C07D 498/04** (2006.01)  
**C07D 519/00** (2006.01)  
**A61K 31/553** (2006.01)  
**A61P 1/16** (2006.01)  
**A61P 3/04** (2006.01)  
**A61P 3/06** (2006.01)  
**A61P 3/10** (2006.01)  
**A61P 13/12** (2006.01)  
**A61P 17/10** (2006.01)  
**A61P 31/12** (2006.01)  
(96) 22.11.2013  
(96) 13856479.4  
(73) GlaxoSmithKline LLC, Wilmington, DE 19808, US  
(72) CHEUNG, Mui, King Of Prussia, PA 19406, US  
TANGIRALA, Raghuram, S., East Marredpally Secunderabad 500 026, IN  
(54) **Nové sloučeniny jako inhibitory diacylglycerol acyltransferázy**  
(32) 3593DE2012, 750DE2013, 3172DE2013  
(31) 23.11.2012, 14.03.2013, 25.10.2013  
(33) IN, IN, IN  
(86) PCT/US2013/071376  
(87) WO 2014/081994  
(74) Všečka Zelený Švorčík Kalenský a partneři, advokátní a patentová kancelář, JUDr. Michal Havlík, Hájkova 1406/2, Praha 2, Nové Město, 12000
- 
- (97) **EP 2926855**  
(47) 05.12.2018  
(97) 07.10.2015  
(51) **A61M 15/08** (2006.01)  
(96) 12.10.2011  
(96) 15164095.0  
(73) Ivax Pharmaceuticals Ireland, Waterford, IE  
Teva Branded Pharmaceutical Products R & D, Inc., Horsham, PA 19044, US  
(72) Walsh, Declan, Co.Kilkenny, IE  
Zeng, Xian-Ming, Miami, FL 33169-5043, US  
Ly, Jade, Miami, FL 33169-5043, US  
Morales, Armando, Miami, FL 33169-5043, US  
(54) **Nosní sprej**  
(32) 392223 P  
(31) 12.10.2010  
(33) US  
(74) ŽOVICOVÁ & ŽOVIC IP, s.r.o., Záhradnícka 36, Bratislava, 82108
- 
- (97) **EP 2934734**  
(47) 20.02.2019  
(97) 26.06.2014  
(51) **B01F 13/00** (2006.01)  
**B28C 9/04** (2006.01)  
**F16M 1/00** (2006.01)  
**B01J 19/00** (2006.01)  
(96) 18.12.2013  
(96) 13815717.7  
(73) Bayer Aktiengesellschaft, 51373 Leverkusen, DE  
(72) FRYE, Lars, 42799 Leichlingen, DE  
GÜNTHER, Dietmar, 42499 Hückeswagen, DE  
CONZEN, Carsten, 51375 Leverkusen, DE  
LIESENFELDER, Ulrich, 51469 Bergisch Gladbach, DE  
BOOS, Karl-Robert, 51399 Burscheid, DE  
GÜDEL, Wolfgang, 41464 Neuss, DE
- 
- KÖCHING, Karl-Hermann, 41540 Dormagen, DE  
STEINMEISTER, Ingo, 51377 Leverkusen, DE  
(54) **Výrobní zařízení pro provádění chemické reakce a použití standardního transportního kontejneru**  
(32) 102012112816  
(31) 20.12.2012  
(33) DE  
(86) PCT/EP2013/077058  
(87) WO 2014/095976  
(74) Traplová Hakr Kubát, advokátní a patentová kancelář, ing. Eduard Hakr patentový zástupce, Přístavní 24, Praha 7, 17000
- 
- (97) **EP 2938193**  
(47) 21.11.2018  
(97) 03.07.2014  
(51) **A01N 43/40** (2006.01)  
(96) 31.12.2013  
(96) 13867933.7  
(73) Dow AgroSciences LLC, Indianapolis, IN 46268, US  
(72) OUIMETTE, David G., Carmel, Indiana 46032, US  
MANN, Richard K., Franklin, Indiana 46131, US  
MATHIESON, John T., Brownsburg, Indiana 46112, US  
DASILVA, Olavo Correa, Carmel, Indiana 46033, US  
(54) **Synergické fungicidní kompozice**  
(32) 201261747475 P  
(31) 31.12.2012  
(33) US  
(86) PCT/US2013/078511  
(87) WO 2014/106254  
(74) ŽOVICOVÁ & ŽOVIC IP, s.r.o., Záhradnícka 36, Bratislava, 82108
- 
- (97) **EP 2946206**  
(47) 09.01.2019  
(97) 24.07.2014  
(51) **G01N 33/48** (2006.01)  
**G01N 33/50** (2006.01)  
**C12Q 1/56** (2006.01)  
(96) 17.01.2014  
(96) 14740167.3  
(73) Dyax Corp., Lexington, MA 02421, US  
(72) JOSEPH, Kusumam, Mt. Pleasant, SC 29466, US  
KAPLAN, Allen, P., Charleston, SC 29401, US  
(54) **Hodnocení, testování a léčba kal-zprostředkovaných onemocnění**  
(32) 201361754600 P  
(31) 20.01.2013  
(33) US  
(86) PCT/US2014/012090  
(87) WO 2014/113701  
(74) Traplová Hakr Kubát, advokátní a patentová kancelář, ing. Eduard Hakr patentový zástupce, Přístavní 24, Praha 7, 17000
- 
- (97) **EP 2964309**  
(47) 10.10.2018  
(97) 28.08.2014  
(51) **A61M 25/06** (2006.01)  
**A61M 25/00** (2006.01)  
(96) 25.02.2013  
(96) 13714347.5  
(73) Tietze, Bernd, 91325 Adelsdorf, DE  
(72) Tietze, Bernd, 91325 Adelsdorf, DE  
(54) **Soubor nástrojů pro katetrovou punkci**  
(86) PCT/IB2013/051516  
(87) WO 2014/128535  
(74) Traplová Hakr Kubát, advokátní a patentová kancelář, Ing. Eduard Hakr patentový zástupce, Přístavní 24, Praha 7, 17000
- 
- (97) **EP 2964694**  
(47) 19.12.2018  
(97) 12.09.2014  
(51) **C08J 11/12** (2006.01)  
(96) 08.03.2013  
(96) 13716339.0  
(73) Alpha Recyclage Franche Comte, 39100 Brevans, FR  
(72) PECH, Jean-Louis, F-31200 Toulouse, FR  
(54) **Způsob zpracování uhlíkatých materiálů prostřednictvím parní termolýzy**

- (86) PCT/FR2013/050497  
(87) WO 2014/135754  
(74) JUDr. Petra Sauvage de Brantes, KOREJZOVA LEGAL v.o.s., Korunní 810/104, Praha 10, Vinohrady, 10100
- 
- (97) **EP 2965255**  
(47) 16.01.2019  
(97) 12.09.2014  
(51) **G06F 21/51** (2013.01)  
**G06F 8/61** (2018.01)  
**G06F 21/60** (2013.01)  
(96) 03.03.2014  
(96) 14713293.0  
(73) Microsoft Technology Licensing, LLC, Redmond, WA 98052, US  
(72) KARAA, Hassen, Redmond, Washington 98052-6399, US  
HEALY, Michael, Redmond, Washington 98052-6399, US  
FLEGG, Brett D.A., Redmond, Washington 98052-6399, US  
DHAWAN, Gaurav, Redmond, Washington 98052-6399, US  
SUTHERLAND, Jeffrey, Redmond, Washington 98052-6399, US  
(54) **Omezení podnikových aplikací a nastavení zařízení**  
(32) 201313787420  
(31) 06.03.2013  
(33) US  
(86) PCT/US2014/019793  
(87) WO 2014/137865  
(74) Traplová Hakr Kubát, advokátní a patentová kancelář, ing. Jan Kubát patentový zástupce, Přístavní 24, Praha 7, 17000
- 
- (97) **EP 2975951**  
(47) 05.12.2018  
(97) 25.09.2014  
(51) **A24F 47/00** (2006.01)  
(96) 19.03.2014  
(96) 14717683.8  
(73) British American Tobacco (Investments) Ltd, London WC2R 3LA, GB  
(72) SALEEM, Fozia, London Greater London WC2R 3LA, GB  
(54) **Zahříváný kouřitelný materiál**  
(32) 201305294  
(31) 22.03.2013  
(33) GB  
(86) PCT/EP2014/055485  
(87) WO 2014/147114  
(74) Traplová Hakr Kubát, advokátní a patentová kancelář, Ing. Eduard Hakr patentový zástupce, Přístavní 24, Praha 7, 17000
- 
- (97) **EP 2977687**  
(47) 24.10.2018  
(97) 27.01.2016  
(51) **F24F 1/52** (2011.01)  
**F24F 1/36** (2011.01)  
**F24F 1/40** (2011.01)  
**F24F 11/00** (2018.01)  
**F24F 1/62** (2011.01)  
(96) 24.07.2015  
(96) 15178378.4  
(73) Société Industrielle de Chauffage (SIC), 59660 Merville, FR  
(72) BRAVO, Hector, 69100 VILLEURBANNE, FR  
CLEMENT, Jean-Francois, 85000 LA ROCHE-SUR-YON, FR  
FONTBONNE, Erwan, 69100 VILLEURBANNE, FR  
SAISSET, Luc, 38460 Villemoirieu, FR  
(54) **Chladicí, klimatizační nebo topný systém s oddělenými jednotkami a skříní obsahující jednu z jednotek**  
(32) 1457225  
(31) 25.07.2014  
(33) FR  
(74) Traplová Hakr Kubát, advokátní a patentová kancelář, ing. Eduard Hakr patentový zástupce, Přístavní 24, Praha 7, 17000
- 
- (97) **EP 2986615**  
(47) 12.12.2018  
(97) 23.10.2014  
(51) **C07D 493/14** (2006.01)  
**A61K 31/336** (2006.01)  
**A61K 31/122** (2006.01)  
(96) 17.04.2014  
(96) 14784998.8
- 
- (73) QBiotech Limited, Yungaburra, QLD 4872, AU  
(72) REDDELL, Paul Warren, Yungaburra, Queensland 4884, AU  
GORDON, Victoria Anne, Yungaburra, Queensland 4884, AU  
MOSELEY, Ryan, Bridgend South Wales CF35 6DH, GB  
STEADMAN, Robert, Caerphilly South Wales CF82 7AG, GB  
MOSES, Rachael Louise, Milton Keynes Buckinghamshire MK4 4TZ, GB  
BOYLE, Glen Mathew, Taringa, Queensland 4068, AU  
PARSONS, Peter Gordon, St Lucia, Queensland 4067, AU
- 
- (54) **Způsoby a kompozice pro hojení ran**  
(32) 2013901359  
(31) 18.04.2013  
(33) AU  
(86) PCT/AU2014/050018  
(87) WO 2014/169356  
(74) ŽOVICOVÁ & ŽOVIC IP, s.r.o., Záhradnícka 36, Bratislava, 82108
- 
- (97) **EP 2986796**  
(47) 21.11.2018  
(97) 23.10.2014  
(51) **E05C 21/00** (2006.01)  
(96) 16.04.2014  
(96) 14725225.8  
(73) Exsto Thermoplastics, 26100 Romans Sur Isere, FR  
(72) MOYART, Eloi, F-26270 Loriol, FR  
BOURGEOIS, Olivier, F-38730 Le Pin, FR  
PRETOT, Sébastien, F-38840 Saint Hilaire du Rosier, FR  
(54) **Zařízení pro udržení dveří motorového vozidla v pootevřené poloze**  
(32) 1353431, 1355362  
(31) 16.04.2013, 11.06.2013  
(33) FR, FR  
(86) PCT/FR2014/050925  
(87) WO 2014/170605  
(74) Čermák a spol., JUDr. Karel Čermák jr. Ph.D., LL.M., Elišky Peškové 735/15, Praha 5, 15000
- 
- (97) **EP 2987522**  
(47) 24.10.2018  
(97) 24.02.2016  
(51) **A61M 15/00** (2006.01)  
(96) 18.05.2011  
(96) 15185978.2  
(73) Ivax Pharmaceuticals Ireland, Waterford, IE  
Norton Waterford, Waterford, IE  
TEVA Pharmaceuticals Ireland, Waterford, IE  
(72) Uschold, Robert Charles, Leominster, MA 01453, US  
Karg, Jeffrey A, Hopkinton, MA 01748, US  
Clancy, Paul, Waterford City, IE  
Fenlon, Derek, Co. Wexford, IE  
Walsh, Declan, Co. Kilkenny, IE  
Kaar, Simon, Co. Cork, IE  
Hazenberg, Jan Geert, Co. Kilkenny, IE  
Buck, Dan, Co. Waterford, IE  
(54) **Počítadla dávek pro inhalátory**  
(32) 345763 P, 417659 P  
(31) 18.05.2010, 29.11.2010  
(33) US, US  
(74) ŽOVICOVÁ & ŽOVIC IP, s.r.o., Záhradnícka 36, Bratislava, 82108
- 
- (97) **EP 3005948**  
(47) 17.10.2018  
(97) 13.04.2016  
(51) **A61B 10/00** (2006.01)  
**A63H 27/10** (2006.01)  
**A61B 5/155** (2006.01)  
**A61B 5/15** (2006.01)  
**B65B 3/00** (2006.01)  
(96) 10.03.2015  
(96) 15158482.8  
(73) Tinnus Enterprises, LLC, Plano, TX 75074, US  
(72) Malone, Joshua, Plano, TX Texas 75074, US  
(54) **Zařízení, systém a způsob plnění nádob tekutinami**  
(32) 201461937083 P, 201461942193 P, 201414492487  
(31) 07.02.2014, 20.02.2014, 22.09.2014  
(33) US, US, US  
(74) PATENTSERVIS Praha a.s., Na Podkovce 281/10, Praha 4, Podolí, 14700

(97) **EP 3010530**  
(47) 26.12.2018  
(97) 24.12.2014  
(51) **A61K 38/26** (2006.01)  
**A61K 38/28** (2006.01)  
**A61P 3/10** (2006.01)  
(96) 13.06.2014  
(96) 14729687.5  
(73) Sanofi-Aventis Deutschland GmbH, 65929 Frankfurt am Main, DE  
(72) SOUHAMI, Elisabeth, F-75008 Paris, FR  
SILVESTRE, Louise, F-75008 Paris, FR  
(54) **Formulace s fixním poměrem insulin glargin/lixisenatid**  
(32) 13172341, 13192556  
(31) 17.06.2013, 12.11.2013  
(33) EP, EP  
(86) PCT/EP2014/062418  
(87) WO 2014/202483  
(74) Traplová Hakr Kubát, advokátní a patentová kancelář, ing. Eduard Hakr  
patentový zástupce, Přístavní 24, Praha 7, 17000

(97) **EP 3010892**  
(47) 26.12.2018  
(97) 24.12.2014  
(51) **C07D 249/08** (2006.01)  
**A61K 31/497** (2006.01)  
**A61P 35/00** (2006.01)  
(96) 20.06.2014  
(96) 14738998.5  
(73) Karyopharm Therapeutics, Inc., Newton, MA 02459, US  
(72) BALOGLU, Erkan, Stoneham, MA 02180, US  
SHACHAM, Sharon, Newton, MA 02459, US  
MCCAULEY, Dilara, Arlington, MA 02476, US  
KASHYAP, Trinayan, Framingham, MA 01701, US  
SENAPEDIS, William, Millis, MA 02054, US  
LANDESMAN, Yosef, Brookline, MA 02445, US  
GOLAN, Gali, 99770 Mesilat Zion, IL  
KALID, Ori, 37025 Pardes Hanna, IL  
SHECHTER, Sharon, Andover, MA 01810, US  
(54) **1,2,4-Triazolý modulatory jaderného transportu a jejich použití**  
(32) 201361838172 P  
(31) 21.06.2013  
(33) US  
(86) PCT/US2014/043479  
(87) WO 2014/205389  
(74) Traplová Hakr Kubát, advokátní a patentová kancelář, ing. Eduard Hakr  
patentový zástupce, Přístavní 24, Praha 7, 17000

(97) **EP 3013163**  
(47) 13.02.2019  
(97) 31.12.2014  
(51) **A24F 23/02** (2006.01)  
**B29C 65/08** (2006.01)  
**B29C 65/78** (2006.01)  
**B29L 31/00** (2006.01)  
**B29L 5/00** (2006.01)  
**B29C 65/00** (2006.01)  
(96) 24.06.2014  
(96) 14739252.6  
(73) Sluis Cigar Machinery B.V., 8263 BC Kampen, NL  
(72) DEKKER, Roelof Jan, 8263 BC Kampen, NL  
(54) **Zařízení pro přivařování zipového těsnění do tabákového váčku**  
(32) 2011032  
(31) 24.06.2013  
(33) NL  
(86) PCT/NL2014/050415  
(87) WO 2014/209114  
(74) PATENTSERVIS Praha a.s., Na Podkovce 281/10, Praha 4, Podolí, 14700

(97) **EP 3024973**  
(47) 26.12.2018  
(97) 12.03.2015  
(51) **D21B 1/32** (2006.01)  
**D21D 5/06** (2006.01)  
(96) 12.08.2014  
(96) 14752816.0  
(73) MERI Environmental Solutions GmbH, 81673 München, DE

(72) MENKE, Lucas, 81545 München, DE  
WÜNSCHE, Gisbert, 88255 Baienfurt, DE  
ALBRECHT, Falk, 88410 Bad Wurzach, DE  
(54) **Přípravek pro zpracování a způsob zpracování vláknitých kompozitů**  
(32) 102013217562  
(31) 03.09.2013  
(33) DE  
(86) PCT/EP2014/067270  
(87) WO 2015/032596  
(74) FISCHER & PARTNER IP s.r.o., Na hrobcí 294/5, Praha 2, Nové Město,  
12800

(97) **EP 3027926**  
(47) 03.10.2018  
(97) 05.02.2015  
(51) **F16D 55/226** (2006.01)  
**F16D 65/095** (2006.01)  
(96) 23.05.2014  
(96) 14726885.8  
(73) WABCO Europe BVBA, 1170 Brussels, BE  
(72) HALFMANN, Joachim, 67482 Venningen, DE  
(54) **Kotoučová brzda, zejména pro užitková vozidla, jakož i brzdové obložení takové kotoučové brzdy**  
(32) 102013012547  
(31) 29.07.2013  
(33) DE  
(86) PCT/EP2014/001396  
(87) WO 2015/014418  
(74) Traplová Hakr Kubát, advokátní a patentová kancelář, Ing. Eduard Hakr  
patentový zástupce, Přístavní 24, Praha 7, 17000

(97) **EP 3030661**  
(47) 27.02.2019  
(97) 12.02.2015  
(51) **C12N 15/63** (2006.01)  
**C12N 15/67** (2006.01)  
**C12N 15/85** (2006.01)  
(96) 31.07.2014  
(96) 14756146.8  
(73) Danisco US Inc., Palo Alto, California 94304, US  
(72) MIASNIKOV, Andrei, Palo Alto, California 94304, US  
(54) **Zvýšení exprese transgenů v eukaryotických buňkách snížením RNA interference**  
(32) 201361863829 P  
(31) 08.08.2013  
(33) US  
(86) PCT/US2014/049159  
(87) WO 2015/020876  
(74) ZIVKO MIJATOVIĆ & PARTNERS s.r.o., Jugoslávských partyzánů  
639/26, Praha 6, 16000

(97) **EP 3033221**  
(47) 09.01.2019  
(97) 19.02.2015  
(51) **B29D 30/24** (2006.01)  
**B29D 30/28** (2006.01)  
**B29D 30/58** (2006.01)  
(96) 14.08.2014  
(96) 14758705.9  
(73) VMI Holland B.V., 8161 RK Epe, NL  
(72) DIJKSTRA, René, NL-8161 RK EPE, NL  
GROLLEMAN, Henk-Jan, NL-6961 VC Eerbeek, NL  
(54) **Buben pro výrobu nárazníku a běhounu pneumatiky**  
(32) 2011308  
(31) 15.08.2013  
(33) NL  
(86) PCT/NL2014/050562  
(87) WO 2015/023183  
(74) PATENTSERVIS Praha a.s., Na Podkovce 281/10, Praha 4, Podolí, 14700

(97) **EP 3038542**  
(47) 26.12.2018  
(97) 05.03.2015  
(51) **A61B 17/00** (2006.01)  
**A61B 17/29** (2006.01)  
**A61B 34/00** (2016.01)



- (96) 01.09.2014  
(96) 14840752.1  
(73) Human Extensions Ltd, 4250574 Netanya, IL  
(72) SHOLEV, Mordehai, 3783000 Doar-Na Alona, IL  
(54) **Ovládací jednotka pro lékařský nástroj**  
(32) 201361872727 P, 201461972528 P  
(31) 01.09.2013, 31.03.2014  
(33) US, US  
(86) PCT/IL2014/050781  
(87) WO 2015/029041  
(74) JUDr. Petra Sauvage de Brantes, KOREJZOVA LEGAL v.o.s., Korunní 810/104, Praha 10, Vinohrady, 10100
- 
- (97) **EP 3047260**  
(47) 09.01.2019  
(97) 26.03.2015  
(51) **G01N 1/28** (2006.01)  
**G01N 23/2005** (2018.01)  
(96) 18.09.2014  
(96) 14786810.3  
(73) FLSmith A/S, 2500 Valby, DK  
(72) BRUZENAK, Lukas, 627 00 Brno, CZ  
MELEG, Vladimír, 627 00 Brno, CZ  
(54) **Zařízení pro přípravu vzorku s předním zakládáním**  
(32) 201361880094 P  
(31) 19.09.2013  
(33) US  
(86) PCT/EP2014/069917  
(87) WO 2015/040123  
(74) PATENTSERVIS Praha a.s., Na Podkovce 281/10, Praha 4, Podolí, 14700
- 
- (97) **EP 3053176**  
(47) 12.12.2018  
(97) 09.04.2015  
(51) **H01H 9/16** (2006.01)  
**E05F 15/00** (2015.01)  
(96) 01.10.2014  
(96) 14783786.8  
(73) Knorr-Bremse Gesellschaft mit beschränkter Haftung, 2340 Mödling, AT  
(72) MAIR, Andreas, A-4554 Oberschlierbach, AT  
BERNECKER, Günther, A-4611 Buchkirchen, AT  
(54) **Způsob a zařízení k monitorování přinejmenším jednoho elektronického spínacího kontaktu pro vozidlo**  
(32) 102013110993  
(31) 02.10.2013  
(33) DE  
(86) PCT/EP2014/071023  
(87) WO 2015/049276  
(74) Všeťečka Zelený Švorčík Kalenský a partneři, advokátní a patentová kancelář, JUDr. Michal Havlík, Hálkova 1406/2, Praha 2, Nové Město, 12000
- 
- (97) **EP 3058304**  
(47) 05.12.2018  
(97) 23.04.2015  
(51) **F28F 3/04** (2006.01)  
**F28D 9/00** (2006.01)  
(96) 14.10.2013  
(96) 13895520.8  
(73) Alfa Laval Corporate AB, 221 00 Lund, SE  
(72) MASGRAU, Marcello, 1364 Copenhagen, DK  
(54) **Deska pro výměník tepla a výměník tepla**  
(86) PCT/SE2013/051202  
(87) WO 2015/057115  
(74) PATENTSERVIS Praha a.s., Na Podkovce 281/10, Praha 4, Podolí, 14700
- 
- (97) **EP 3058801**  
(47) 09.01.2019  
(97) 24.08.2016  
(51) **A01D 33/10** (2006.01)  
(96) 23.02.2015  
(96) 15305273.3  
(73) EXEL INDUSTRIES, 51200 Epernay, FR  
(72) MASTALIR, Leo, 2133 Hagendorf, AT  
GALLMEIER, Michael, 84061 Ergoldsbach, DE  
(54) **Dělicí zařízení hromady plodiny řepy**
- 
- (74) A. Holas & partner Patentová a známková kancelář, Ing. Mgr. Hana Holasová, Křížová 105/4, Brno, 60300
- 
- (97) **EP 3062815**  
(47) 16.01.2019  
(97) 07.05.2015  
(51) **A61K 39/00** (2006.01)  
(96) 17.10.2014  
(96) 14802175.1  
(73) Pfizer Inc., New York, NY 10017, US  
(72) BINDER, Joseph John, San Diego, CA 92128, US  
CHO, Helen Kim, San Diego, CA 92130, US  
(54) **Vektory pro expresi antigenů spojených s prostatou**  
(32) 201361898966 P  
(31) 01.11.2013  
(33) US  
(86) PCT/IB2014/065419  
(87) WO 2015/063647  
(74) Všeťečka Zelený Švorčík Kalenský a partneři, advokátní a patentová kancelář, JUDr. Pavel Zelený, Hálkova 1406/2, Praha 2, 12000
- 
- (97) **EP 3063442**  
(47) 02.01.2019  
(97) 07.05.2015  
(51) **F16K 5/06** (2006.01)  
**B65D 90/62** (2006.01)  
**F16K 5/20** (2006.01)  
(96) 29.10.2014  
(96) 14793245.3  
(73) Schenck Process UK Limited, Edinburgh EH2 4JN, GB  
(72) SNOWDON, Brian, Tickhill Doncaster DN11 9UJ, GB  
(54) **Uzavírací ventil pro práškové materiály**  
(32) 201319224  
(31) 31.10.2013  
(33) GB  
(86) PCT/GB2014/053208  
(87) WO 2015/063473  
(74) ŽOVICOVÁ & ŽOVIC IP, s.r.o., Záhradnicka 36, Bratislava, 82108
- 
- (97) **EP 3067493**  
(47) 06.02.2019  
(97) 14.09.2016  
(51) **E05B 77/12** (2014.01)  
E05B 77/06 (2014.01)  
E05B 81/16 (2014.01)  
(96) 04.03.2016  
(96) 16158678.9  
(73) Brose Schliesssysteme GmbH & Co. KG, 42369 Wuppertal, DE  
(72) Rosales, David, Rochester Hills, MI 48309, US  
Wittelsbürger, Michael, 96052 Bamberg, DE  
Hanke, Stepan, Lake Orion, MI 48359, US  
(54) **Zámek motorového vozidla**  
(32) 201562129555 P, 201615053142  
(31) 06.03.2015, 25.02.2016  
(33) US, US  
(74) Traplová Hakr Kubát, advokátní a patentová kancelář, ing. Eduard Hakr patentový zástupce, Přístavní 24, Praha 7, 17000
- 
- (97) **EP 3079809**  
(47) 02.01.2019  
(97) 18.06.2015  
(51) **C07C 7/13** (2006.01)  
**C10G 25/05** (2006.01)  
**C07C 11/08** (2006.01)  
**B01J 20/06** (2006.01)  
**B01J 20/08** (2006.01)  
**B01J 20/28** (2006.01)  
**C10G 25/00** (2006.01)  
**C10G 53/08** (2006.01)  
**C10G 53/14** (2006.01)  
**C10G 55/04** (2006.01)  
**C10G 57/00** (2006.01)  
**C10G 57/02** (2006.01)  
**C10G 67/06** (2006.01)  
(96) 05.11.2014  
(96) 14793560.5

- (73) Evonik Degussa GmbH, 45128 Essen, DE  
(72) GEILEN, Frank, 45721 Haltern am See, DE  
PEITZ, Stephan, 45739 Oer-Erkenschwick, DE  
STOCHNIOL, Guido, 45721 Haltern am See, DE  
WINTERBERG, Markus, 45731 Waltrop, DE  
MASCHMEYER, Dietrich, 45657 Recklinghausen, DE  
RIX, Armin, 45770 Marl, DE  
VOGT, Mathias, 45131 Essen, DE
- (54) **Čištění kapalných uhlovodíkových proudů prostřednictvím sorbentů obsahujících síru**  
(32) 102013225724  
(31) 12.12.2013  
(33) DE  
(86) PCT/EP2014/073763  
(87) WO 2015/086228  
(74) Traplová Hakr Kubát, advokátní a patentová kancelář, ing. Eduard Hakr patentový zástupce, Přístavní 24, Praha 7, 17000
- 
- (97) **EP 3090851**  
(47) 26.12.2018  
(97) 09.11.2016  
(51) **B28D 1/04** (2006.01)  
**B28D 1/18** (2006.01)  
(96) 04.05.2016  
(96) 16168416.2  
(73) Braun Maschinenfabrik GmbH, 4840 Vöcklabruck, AT  
(72) Uebles, Siegfried, 4840 Vöcklabruck, AT  
(54) **Způsob pro odebrání vrstev povrchů stavebních materiálů a obrobků**  
(32) 503772015  
(31) 07.05.2015  
(33) AT  
(74) Všetečka Zelený Švorčík Kalenský a partneři, advokátní a patentová kancelář, JUDr. Michal Havlík, Hálkova 1406/2, Praha 2, Nové Město, 12000
- 
- (97) **EP 3095356**  
(47) 26.12.2018  
(97) 23.11.2016  
(51) **A47F 3/04** (2006.01)  
**E04F 10/06** (2006.01)  
(96) 21.05.2015  
(96) 15168756.3  
(73) REMIS Gesellschaft für Entwicklung und Vertrieb von technischen Elementen mbH, 50829 Köln, DE  
(72) Toschek, Ralf, 50859 Köln, DE  
Laqua, Ulrich, 42283 Wuppertal, DE  
(54) **Chladicí regál**  
(74) Čermák a spol., JUDr. Karel Čermák jr. Ph.D., LL.M., Elišky Peškové 735/15, Praha 5, 15000
- 
- (97) **EP 3095738**  
(47) 26.09.2018  
(97) 23.11.2016  
(51) **B65G 49/06** (2006.01)  
**A47B 43/00** (2006.01)  
**A47B 45/00** (2006.01)  
(96) 23.05.2016  
(96) 16170937.3  
(73) Priess, Heimo, 4073 Wilhering, AT  
Hummer, Manfred, 4050 Traun, AT  
(72) Priess, Heimo, 4073 Wilhering, AT  
Hummer, Manfred, 4050 Traun, AT  
(54) **Transportní stojan**  
(32) 504192015  
(31) 22.05.2015  
(33) AT  
(74) KOREJZOVA LEGAL v.o.s., JUDr. Petra Sauvage de Brantes, Korunní 810/104, Praha 10, Vinohrady, 10100
- 
- (97) **EP 3097121**  
(47) 19.12.2018  
(97) 30.07.2015  
(51) **C07K 16/28** (2006.01)  
(96) 23.01.2015  
(96) 15703384.6  
(73) Dana-Farber Cancer Institute, Inc., Boston, MA 02115-5450, US
- Novartis AG, 4056 Basel, CH  
President and Fellows of Harvard College, Cambridge, MA 02138, US  
(72) FREEMAN, Gordon, James, Brookline, MA 02445, US  
SHARPE, Arlene, Helen, Brookline, MA 02445, US  
BLATTLER, Walter, A., Brookline, MA 02446-2768, US  
MATARAZA, Jennifer, Marie, Brookline, MA 02445, US  
SABATOS-PEYTON, Catherine, Anne, Newton, MA 02465, US  
CHANG, Hwai, Wen, San Marcos, CA 92069, US  
FREY, Gerhard, Johann, San Diego, CA 92129, US
- (54) **Molekuly protilátek proti PD-1 a jejich použití**  
(32) 201461931512 P, 201462059676 P, 201462094834 P  
(31) 24.01.2014, 03.10.2014, 19.12.2014  
(33) US, US, US  
(86) PCT/US2015/012754  
(87) WO 2015/112900  
(74) ŽOVICOVÁ & ŽOVIC IP, s.r.o., Záhradnícka 36, Bratislava, 82108
- 
- (97) **EP 3099873**  
(47) 02.01.2019  
(97) 06.08.2015  
(51) **E05B 81/20** (2014.01)  
**E05B 77/08** (2014.01)  
**E05B 81/14** (2014.01)  
**E05B 83/24** (2014.01)  
(96) 02.02.2015  
(96) 15716399.9  
(73) Kiekert AG, 42579 Heiligenhaus, DE  
(72) SCHOLZ, Michael, 45136 Essen, DE  
SCHIFFER, Holger, 40668 Meerbusch, DE  
INAN, Ömar, 46282 Dorsten, DE  
HÜLSMANN, Thomas, 85296 Rohrbach a.d. Ilm, DE  
(54) **Způsob pro zavírání kapoty motorového vozidla**  
(32) 102014201808  
(31) 31.01.2014  
(33) DE  
(86) PCT/DE2015/000034  
(87) WO 2015/113546  
(74) Rott, Růžička & Guttman a spol., Vinohradská 938/37, Praha 2, Vinohrady, 12000
- 
- (97) **EP 3101032**  
(47) 16.01.2019  
(97) 06.08.2015  
(51) **C07K 16/28** (2006.01)  
**A61K 31/4745** (2006.01)  
**A61K 39/395** (2006.01)  
**A61P 35/00** (2006.01)  
**C07D 491/052** (2006.01)  
(96) 28.01.2015  
(96) 15743738.5  
(73) Daiichi Sankyo Company, Limited, Tokyo 103-8426, JP  
(72) NAITO, Hiroyuki, Tokyo 140-8710, JP  
OGITANI, Yusuke, Tokyo 140-8710, JP  
MASUDA, Takeshi, Tokyo 140-8710, JP  
NAKADA, Takashi, Tokyo 140-8710, JP  
YOSHIDA, Masao, Tokyo 140-8710, JP  
ASHIDA, Shinji, Tokyo 140-8710, JP  
MORITA, Koji, Tokyo 140-8710, JP  
MIYAZAKI, Hideki, Tokyo 140-8710, JP  
KASUYA, Yuji, Tokyo 140-8710, JP  
HAYAKAWA, Ichiro, Tokyo 140-8710, JP  
ABE, Yuki, Tokyo 140-8710, JP  
(54) **Konjugát protilátky anti-HER2 jako léčivo**  
(32) 2014017777, 2014168944, 2014227886  
(31) 31.01.2014, 22.08.2014, 10.11.2014  
(33) JP, JP, JP  
(86) PCT/JP2015/000355  
(87) WO 2015/115091  
(74) PATENTSERVIS Praha a.s., Na Podkovce 281/10, Praha 4, Podolí, 14700
- 
- (97) **EP 3105213**  
(47) 09.01.2019  
(97) 20.08.2015  
(51) **C07D 307/81** (2006.01)  
**A61K 31/343** (2006.01)  
**A61P 3/00** (2006.01)

- (96) 12.02.2015  
(96) 15706546.7  
(73) Takeda Pharmaceutical Company Limited, Osaka 541-0045, JP  
(72) SASAKI, Minoru, Fujisawa-shi, Kanagawa 251-0012, JP  
KAKEGAWA, Keiko, Fujisawa-shi, Kanagawa 251-0012, JP  
KIKUCHI, Fumiaki, Fujisawa-shi, Kanagawa 251-0012, JP  
IKEDA, Zenichi, Fujisawa-shi, Kanagawa 251-0012, JP  
NISHIKAWA, Yoichi, Fujisawa-shi, Kanagawa 251-0012, JP  
(54) **Sloučeniny dihydrobenzofuranu užitečné při léčbě diabetu a obezity**  
(32) 2014025832  
(31) 13.02.2014  
(33) JP  
(86) PCT/JP2015/000639  
(87) WO 2015/122187  
(74) PatentEnter s.r.o., Koliště 1965/13a, Brno, Černá Pole, 60200
- 
- (97) **EP 3112376**  
(47) 23.01.2019  
(97) 04.01.2017  
(51) **C07K 14/705** (2006.01)  
**C12N 15/62** (2006.01)  
**A61K 38/17** (2006.01)  
A61K 38/00 (2006.01)  
(96) 19.05.2010  
(96) 16176246.3  
(73) Immunocore Ltd., Abingdon OX14 4RY, Oxfordshire, GB  
(72) JAKOBSEN, Bent Karsten, Abingdon, Oxfordshire OX14 4RX, GB  
VUIDEPOT, Annelise Brigitte, Abingdon, Oxfordshire OX14 4RX, GB  
LI, Yi, Abington, Oxfordshire OX14 4RX, GB  
(54) **Bifunkční polypeptidy**  
(32) 0908613  
(31) 20.05.2009  
(33) GB  
(74) Traplová Hakr Kubát, advokátní a patentová kancelář, ing. Eduard Hakr  
patentový zástupce, Přístavní 24, Praha 7, 17000
- 
- (97) **EP 3121200**  
(47) 16.01.2019  
(97) 25.01.2017  
(51) **C08F 2/24** (2006.01)  
**C08K 5/053** (2006.01)  
**C08K 5/06** (2006.01)  
**C08F 218/08** (2006.01)  
**C08L 31/04** (2006.01)  
(96) 22.07.2015  
(96) 15002168.1  
(73) Organik Kimya Sanayi Ve Tic. A.S., ISTANBUL, TR  
(72) Ergun Ersen, Nur Basak, 34075 Kemerburgaz/Eyup Istanbul, TR  
Perez Lorenzo, Guillermo, 34075 Kemerburgaz/Eyup Istanbul, TR  
Altınok, Sibel, 34075 Kemerburgaz/Eyup Istanbul, TR  
(54) **Redispergovatelné polymerní práškové kompozice se zvýšenou  
odolností proti rázu**  
(74) Rott, Růžička & Guttman a spol., Vinohradská 938/37, Praha 2,  
Vinohrady, 12000
- 
- (97) **EP 3124571**  
(47) 12.09.2018  
(97) 01.02.2017  
(51) **C09K 3/18** (2006.01)  
(96) 26.07.2016  
(96) 16181202.9  
(73) Kannegießer, Jan, 68229 Mannheim, DE  
(72) Kannegießer, Jan, 68229 Mannheim, DE  
(54) **Kapalná odmrzovací kompozice a způsob její přípravy**  
(32) 102015214249  
(31) 28.07.2015  
(33) DE  
(74) Traplová Hakr Kubát, advokátní a patentová kancelář, ing. Eduard Hakr  
patentový zástupce, Přístavní 24, Praha 7, 17000
- 
- (97) **EP 3129374**  
(47) 19.12.2018  
(97) 15.10.2015  
(51) **C07D 471/22** (2006.01)  
**A61K 31/519** (2006.01)  
**A61P 35/00** (2006.01)
- (96) 30.03.2015  
(96) 15712912.3  
(73) Netherlands Translational Research Center B.V., 5342 CC Oss, NL  
(72) DE MAN, Adrianus Petrus Antonius, NL-5342 CC Oss, NL  
BUIJSMAN, Rogier Christian, NL-5342 CC Oss, NL  
STERRENBURG, Jan Gerard, NL-5342 CC Oss, NL  
UITDEHAAG, Joost Cornelis Marinus, NL-5342 CC Oos, NL  
DE WIT, Joeri Johannes Petrus, NL-5342 CC Oss, NL  
ZAMAN, Guido Jenny Rudolf, NL-5342 CC Oss, NL  
(54) **(5,6-dihydro)pyrimido[4,5-e]indolizinů**  
(32) 14163734, 15153207  
(31) 07.04.2014, 30.01.2015  
(33) EP, EP  
(86) PCT/EP2015/056839  
(87) WO 2015/155042  
(74) Traplová Hakr Kubát, advokátní a patentová kancelář, ing. Eduard Hakr  
patentový zástupce, Přístavní 24, Praha 7, 17000
- 
- (97) **EP 3135656**  
(47) 27.02.2019  
(97) 01.03.2017  
(51) **A61K 31/451** (2006.01)  
**A61K 31/454** (2006.01)  
**A61K 31/4545** (2006.01)  
**A61K 31/496** (2006.01)  
**A61K 31/519** (2006.01)  
**A61K 31/551** (2006.01)  
**A61K 31/554** (2006.01)  
**C07C 45/61** (2006.01)  
**C07C 45/67** (2006.01)  
**C07D 295/073** (2006.01)  
**A61K 31/495** (2006.01)  
**C07B 59/00** (2006.01)  
**C07D 241/04** (2006.01)  
(96) 19.06.2012  
(96) 16179882.2  
(73) H. Lundbeck A/S, 2500 Valby, DK  
(72) JØRGENSEN, Morten, 2880 Bagsværd, DK  
ANDERSEN, Peter, Høngaard, 3520 Farum, DK  
JENSEN, Klaus, Gjernvig, 1418 København K, DK  
HVENEGAARD, Mette, Graulund, 2680 Solrød Strand, DK  
BADOLO, Lassina, 2400 København NV, DK  
JACOBSEN, Mikkel, Fog, 2000 Frederiksberg, DK  
(54) **Deuterované 1-piperazino-3-fenylinadany pro léčbu schizofrenie**  
(32) 201161498651 P, 201161537103 P  
(31) 20.06.2011, 21.09.2011  
(33) US, US  
(74) Všetečka Zelený Švorčík Kalenský a partneři, advokátní a patentová  
kancelář, JUDr. Michal Havlík, Hálkova 1406/2, Praha 2, Nové Město,  
12000
- 
- (97) **EP 3141767**  
(47) 26.12.2018  
(97) 15.03.2017  
(51) **F16B 13/12** (2006.01)  
(96) 02.09.2016  
(96) 16187001.9  
(73) Gräwe, Bernd, 45701 Herten, DE  
(72) Gräwe, Bernd, 45701 Herten, DE  
(54) **Upevňovací systém, zahrnující natloukačí hmoždinku a plastový  
rozpěrný hřeb**  
(32) 102015217355  
(31) 10.09.2015  
(33) DE  
(74) Všetečka Zelený Švorčík Kalenský a partneři, advokátní a patentová  
kancelář, JUDr. Michal Havlík, Hálkova 1406/2, Praha 2, Nové Město,  
12000
- 
- (97) **EP 3147080**  
(47) 26.12.2018  
(97) 26.11.2015  
(51) **G01L 5/00** (2006.01)  
**G01L 25/00** (2006.01)  
**G09B 19/24** (2006.01)  
**G01L 5/24** (2006.01)  
(96) 16.04.2015

- (96) 15796589.8  
(73) Daicel Corporation, Osaka-shi, Osaka 530-0011, JP  
(72) FUTAI, Masanori, Hyogo 671-1281, JP  
(54) **Zařízení k určení dovednosti upevnění příruby a program k určení dovednosti upevnění příruby**  
(32) 2014104474  
(31) 20.05.2014  
(33) JP  
(86) PCT/JP2015/002105  
(87) WO 2015/177965  
(74) Traplová Hakr Kubát, advokátní a patentová kancelář, Ing. Eduard Hakr patentový zástupce, Přístavní 24, Praha 7, 17000
- 
- (97) **EP 3151333**  
(47) 09.01.2019  
(97) 03.12.2015  
(51) **B60H 1/00** (2006.01)  
**H01M 8/04029** (2016.01)  
(96) 05.11.2014  
(96) 14893075.3  
(73) CRRN Tangshan Co., Ltd., Fengrun District, Tangshan, Hebei 063035, CN  
(72) Li, Ming, Tangshan Hebei, CN  
ZHANG, Qiumin, Tangshan Hebei, CN  
LIU, Nan, Tangshan Hebei, CN  
SHI, Junjie, Tangshan Hebei, CN  
HAN, Guopeng, Tangshan Hebei, CN  
CUI, Tao, Tangshan Hebei, CN  
WANG, Xinghua, Tangshan Hebei, CN  
WANG, Yanqin, Tangshan Hebei, CN  
KONG, Fanbing, Tangshan Hebei, CN  
(54) **Systém pro řízení teploty pro silniční vůz**  
(32) 201410225156  
(31) 26.05.2014  
(33) CN  
(86) PCT/CN2014/090376  
(87) WO 2015/180415  
(74) Všetečka Zelený Švorčík Kalenský a partneři, advokátní a patentová kancelář, JUDr. Michal Havlík, Hálkova 1406/2, Praha 2, Nové Město, 12000
- 
- (97) **EP 3152219**  
(47) 09.01.2019  
(97) 10.12.2015  
(51) **C07H 15/04** (2006.01)  
**C11B 1/10** (2006.01)  
**C11B 3/06** (2006.01)  
**C11B 3/16** (2006.01)  
**C11B 7/00** (2006.01)  
**C11B 11/00** (2006.01)  
**C11C 1/00** (2006.01)  
(96) 03.06.2015  
(96) 15726612.3  
(73) Nanoscience for life GmbH & Co. KG, 65193 Wiesbaden, DE  
GEA Westfalia Separator Group GmbH, 59302 Oelde, DE  
(72) DIETZ, Ulrich, 65193 Wiesbaden, DE  
HRUSCHKA, Steffen, 59302 Oelde, DE  
(54) **Způsob získání glykoglycerolipidů a glykosfingolipidů z lipidních fází**  
(32) 102014210662  
(31) 04.06.2014  
(33) DE  
(86) PCT/EP2015/062465  
(87) WO 2015/185675  
(74) JUDr. Petra Sauvage de Brantes, KOREJZOVA LEGAL v.o.s., Korunní 810/104, Praha 10, Vinohrady, 10100
- 
- (97) **EP 3154597**  
(47) 30.01.2019  
(97) 17.12.2015  
(51) **A61L 2/00** (2006.01)  
**C07K 14/435** (2006.01)  
(96) 12.06.2014  
(96) 14731583.2  
(73) Biosyn Arzneimittel GmbH, 70734 Fellbach, DE  
(72) KOTTWITZ, Ortwin, 70825 Korntal-Münchingen, DE
- 
- STIEFEL, Thomas, 70184 Stuttgart, DE  
MUDDUKRISHNA, Shammanna N., Carlsbad, CA 92010, US  
(54) **Způsoby přípravy nové generace biologicky bezpečných KLH produktů používaných k léčbě rakoviny, pro vývoj konjugovaných léčebných vakcín a jako provokační látky**  
(86) PCT/EP2014/062276  
(87) WO 2015/188868  
(74) Traplová Hakr Kubát, advokátní a patentová kancelář, ing. Eduard Hakr patentový zástupce, Přístavní 24, Praha 7, 17000
- 
- (97) **EP 3156117**  
(47) 23.01.2019  
(97) 19.04.2017  
(51) **B01D 53/46** (2006.01)  
**B01D 53/86** (2006.01)  
**B01J 20/12** (2006.01)  
**B01J 20/16** (2006.01)  
(96) 19.10.2011  
(96) 16187128.0  
(73) The Babcock & Wilcox Company, Barberton, OH 44203-0351, US  
(72) GADGIL, Mandar R., Akron, OH 44313, US  
JANKURA, Bryan J., Uniontown, OH 44685, US  
GHORISHI, Behrooz Seyed, Charlotte, NC 28278, US  
(54) **Způsob ochrany SCR katalyzátorů a kontrola vícečetných emisí**  
(32) 909753  
(31) 21.10.2010  
(33) US  
(74) Traplová Hakr Kubát, advokátní a patentová kancelář, ing. Eduard Hakr patentový zástupce, Přístavní 24, Praha 7, 17000
- 
- (97) **EP 3157916**  
(47) 12.12.2018  
(97) 23.12.2015  
(51) **C07D 403/04** (2006.01)  
**C07D 401/14** (2006.01)  
**C07D 405/14** (2006.01)  
**C07D 401/04** (2006.01)  
**C07D 403/14** (2006.01)  
**C07D 405/12** (2006.01)  
**C07D 471/04** (2006.01)  
(96) 13.05.2015  
(96) 15810340.8  
(73) ARIAD Pharmaceuticals, Inc., Cambridge, MA 02139-4234, US  
(72) HUANG, Wei-sheng, Acton, MA 01720, US  
GONG, Yongjin, Belmont, MA 02478, US  
LI, Feng, Winchester, MA 01890, US  
BENCIVENGA, Nicholas, E., Malden, MA 02148, US  
DALGARNNO, David, C., Brookline, MA 02446, US  
KOHLMANN, Anna, Winchester, MA 01890, US  
SHAKESPEARE, William, C., Southborough, MA 01772, US  
THOMAS, Ranny, M., Sharon, MA 02067, US  
ZHU, Xiaotian, Newton, MA 02465, US  
WEST, Angela, V., Franklin, MA 02038, US  
YOUNGSAYE, Willmen, Boston, MA 02215, US  
ZHANG, Yun, Acton, MA 01720, US  
ZHOU, Tianjun, Belmont, MA 02478, US  
(54) **Heteroarylové sloučeniny pro inhibici kinasy**  
(32) 201462014500 P  
(31) 19.06.2014  
(33) US  
(86) PCT/US2015/030576  
(87) WO 2015/195228  
(74) Všetečka Zelený Švorčík Kalenský a partneři, advokátní a patentová kancelář, JUDr. Michal Havlík, Hálkova 1406/2, Praha 2, Nové Město, 12000
- 
- (97) **EP 3159345**  
(47) 09.01.2019  
(97) 26.04.2017  
(51) **C07D 403/14** (2006.01)  
**C07D 241/36** (2006.01)  
**A61P 31/10** (2006.01)  
**A61K 31/498** (2006.01)  
**C07K 5/08** (2006.01)  
**A61K 31/49** (2006.01)  
(96) 02.07.2013

- (96) 16190694.6  
(73) Gilead Sciences, Inc., Foster City, CA 94404, US  
(72) BJORNSON, Kyla, Foster City, CA 94404, US  
CANALES, Eda, Foster City, CA 94404, US  
COTTELL, Jeromy, J., Foster City, CA 94404, US  
KARKI, Kapil, Kumar, Foster City, CA 94404, US  
KATANA, Ashley, Anne, Foster City, CA 94404, US  
KATO, Darryl, Foster City, CA 94404, US  
KOBAYASHI, Tetsuya, Foster City, CA 94404, US  
LINK, John, O., Foster City, CA 94404, US  
MARTINEZ, Ruben, Foster City, CA 94404, US  
PHILLIPS, Barton, W., Foster City, CA 94404, US  
PYUN, Hyung-jung, Foster City, CA 94404, US  
SANGI, Michael, Foster City, CA 94404, US  
SCHRIER, Adam, James, Foster City, CA 94404, US  
SIEGEL, Dustin, Foster City, CA 94404, US  
TAYLOR, James, G., Foster City, CA 94404, US  
TRAN, Chinh, Viet, Foster City, CA 94404, US  
TREJO MARTIN, Teresa, Alejandra, Foster City, CA 94404, US  
VIVIAN, Randall, W., Foster City, CA 94404, US  
YANG, Zheng-Yu, Foster City, CA 94404, US  
ZABLOCKI, Jeff, Foster City, CA 94404, US  
ZIPFEL, Sheila, Foster City, CA 94404, US  
(54) **Inhibitory viru hepatitidy C**  
(32) 201261667806 P, 201361798524 P  
(31) 03.07.2012, 15.03.2013  
(33) US, US  
(74) Všetečka Zelený Švorčík Kalenský a partneři, advokátní a patentová kancelář, JUDr. Michal Havlík, Hálkova 1406/2, Praha 2, Nové Město, 12000
- 
- (97) **EP 3173181**  
(47) 26.12.2018  
(97) 06.05.2016  
(51) **B23K 31/00** (2006.01)  
**B23K 9/167** (2006.01)  
**B23K 15/00** (2006.01)  
**G01B 5/20** (2006.01)  
**B23K 37/04** (2006.01)  
**B23Q 17/00** (2006.01)  
(96) 21.07.2015  
(96) 15853663.1  
(73) Mitsubishi Heavy Industries, Ltd., Tokyo 108-8215, JP  
(72) TERAMAE, Takuma, Tokyo 108-8215, JP  
TSUBOTA, Shuho, Tokyo 108-8215, JP  
FUKUMOTO, Seiji, Tokyo 108-8215, JP  
(54) **Způsob ke korekci deformace**  
(32) 2014223420  
(31) 31.10.2014  
(33) JP  
(86) PCT/JP2015/070712  
(87) WO 2016/067685  
(74) Všetečka Zelený Švorčík Kalenský a partneři, advokátní a patentová kancelář, JUDr. Michal Havlík, Hálkova 1406/2, Praha 2, Nové Město, 12000
- 
- (97) **EP 3176273**  
(47) 19.12.2018  
(97) 04.02.2016  
(51) **C22C 21/00** (2006.01)  
**B23K 1/00** (2006.01)  
**B23K 1/19** (2006.01)  
**B23K 31/02** (2006.01)  
**B23K 35/14** (2006.01)  
**B23K 35/22** (2006.01)  
**B23K 35/28** (2006.01)  
**B23K 103/10** (2006.01)  
**B32B 15/01** (2006.01)  
**F28F 21/08** (2006.01)  
**B23K 1/008** (2006.01)  
**B23K 35/02** (2006.01)  
**C22C 21/02** (2006.01)  
**C22C 21/06** (2006.01)  
(96) 29.07.2015  
(96) 15826433.3  
(73) UACJ Corporation, Tokyo 100-0004, JP
- (72) ICHIKAWA Junichi, Tokyo 100-0004, JP  
YAMAYOSHI Tomoki, Tokyo 100-0004, JP  
ITOH Yasunaga, Tokyo 100-0004, JP  
YANAGAWA Yutaka, Tokyo 100-0004, JP  
(54) **Pájecí tabule ze slitiny hliníku**  
(32) 2014154995  
(31) 30.07.2014  
(33) JP  
(86) PCT/JP2015/071554  
(87) WO 2016/017716  
(74) PATENTSERVIS Praha a.s., Na Podkovce 281/10, Praha 4, Podolí, 14700
- 
- (97) **EP 3176345**  
(47) 02.01.2019  
(97) 07.06.2017  
(51) **E04F 15/02** (2006.01)  
**F16B 5/00** (2006.01)  
(96) 14.06.2010  
(96) 16205089.2  
(73) Innovations 4 Flooring Holding N.V., Willemstad, CW  
(72) Perra, Antonio Giuseppe, 1861 ES Bergen, NL  
Zweed, Sander Gordon, 1401 VJ Bussum, NL  
(54) **Podlahový panel a podlahová krytina, sestávající z množství těchto podlahových panelů**  
(32) 2003019, PCT/NL2009/050540  
(31) 12.06.2009, 09.09.2009  
(33) NL, NL  
(74) Všetečka Zelený Švorčík Kalenský a partneři, advokátní a patentová kancelář, JUDr. Michal Havlík, Hálkova 1406/2, Praha 2, Nové Město, 12000
- 
- (97) **EP 3192833**  
(47) 21.11.2018  
(97) 19.07.2017  
(51) **C08L 33/12** (2006.01)  
**C04B 28/02** (2006.01)  
(96) 21.03.2013  
(96) 17155534.5  
(73) Lucite International Speciality Polymers And Resins Limited, Billingham TS23 1LE, GB  
(72) McDonald, David, Newton Aycliffe, Durham DL5 6YE, GB  
Robinson, Ian, Guisborough, North Yorkshire TS14 7BZ, GB  
Chisholm, Michael Stephen, Newton Aycliffe, Durham DL5 6YE, GB  
Abed-Alli, Sera Saheb, Newton Aycliffe, Durham DL5 6YE, GB  
(54) **Vytvrditelná dvousložková akrylátová kompozice**  
(32) 201205677  
(31) 30.03.2012  
(33) GB  
(74) Traplová Hakr Kubát, advokátní a patentová kancelář, ing. Eduard Hakr patentový zástupce, Přístavní 24, Praha 7, 17000
- 
- (97) **EP 3193045**  
(47) 20.03.2019  
(97) 19.07.2017  
(51) **F16J 15/16** (2006.01)  
**F16J 15/3244** (2016.01)  
**B41F 31/02** (2006.01)  
**B41F 31/18** (2006.01)  
(96) 14.01.2016  
(96) 16151331.2  
(73) Windmüller & Hölscher KG, 49525 Lengerich, DE  
(72) Benke, Thomas, 49525 Lengerich, DE  
Elbers-Schrichten, Alexander, 49525 Lengerich, DE  
Prigge, Jörg, 49525 Lengerich, DE  
Ihme, Andreas, 49525 Lengerich, DE  
(54) **Těsnící prvek pro čelní utěsnění raklové komory**  
(74) PATENTSERVIS Praha a.s., Na Podkovce 281/10, Praha 4, Podolí, 14700
- 
- (97) **EP 3194405**  
(47) 26.12.2018  
(97) 24.03.2016  
(51) **C07D 487/22** (2006.01)  
**C07D 498/22** (2006.01)  
**A61K 31/529** (2006.01)  
**A61P 25/28** (2006.01)  
(96) 17.09.2015

- (96) 15766801.3  
(73) Oncodesign S.A., 21076 Dijon Cedex, FR  
(72) HOFLACK, Jan, B-2390 Malle, BE  
BLOM, Petra, B-9070 Destelbergen, BE  
LAVERGNE, Olivier, F-91120 Palaiseau, FR  
GOMEZ, Sylvie, E-30850 Totana (Murcia), ES
- (54) **Makrocyclické inhibitory kinázy LRRK2**  
(32) 14290279  
(31) 17.09.2014  
(33) EP  
(86) PCT/EP2015/071349  
(87) WO 2016/042089  
(74) ŽOVICOVÁ & ŽOVIC IP, s.r.o., Záhradnícka 36, Bratislava, 82108
- 
- (97) **EP 3204530**  
(47) 09.01.2019  
(97) 14.04.2016  
(51) **C23C 2/02** (2006.01)  
**C21D 8/04** (2006.01)  
**C21D 9/46** (2006.01)  
**C22C 38/00** (2006.01)  
**C22C 38/02** (2006.01)  
**C22C 38/04** (2006.01)  
**C22C 38/06** (2006.01)  
(96) 09.09.2015  
(96) 15762569.0  
(73) ThyssenKrupp Steel Europe AG, 47166 Duisburg, DE  
thyssenkrupp AG, 45143 Essen, DE  
(72) BLUMENAU, Marc, 44287 Dortmund, DE  
STEINEBRUNNER, Jörg, 47178 Duisburg, DE  
ZOCHER, Udo, 59379 Selm, DE
- (54) **Za studena válcovaný a rekrystalizačně žíhaný ocelový plochý výrobek a způsob k jeho výrobě**  
(32) 14188314  
(31) 09.10.2014  
(33) EP  
(86) PCT/EP2015/070577  
(87) WO 2016/055227  
(74) Vsetečka Zelený Švorčík Kalenský a partneři, advokátní a patentová kancelář, JUDr. Michal Havlík, Hálkova 1406/2, Praha 2, Nové Město, 12000
- 
- (97) **EP 3211651**  
(47) 23.01.2019  
(97) 30.08.2017  
(51) **H01H 37/04** (2006.01)  
**B60R 16/03** (2006.01)  
**H01H 37/34** (2006.01)  
**H01H 37/52** (2006.01)  
**H01H 37/54** (2006.01)  
(96) 26.02.2015  
(96) 17155669.9  
(73) Ellenberger & Poensgen GmbH, 90518 Altdorf, DE  
(72) KOOPS, Dietmar, 90473 Nürnberg, DE  
SCHNEIDER, Ewald, 91238 Offenhausen, DE  
ULLERMANN, Wolfgang, 91126 Schwabach, DE
- (54) **Tepelný jistič**  
(32) 102014004106  
(31) 21.03.2014  
(33) DE  
(74) Čermák a spol., JUDr. Karel Čermák jr. Ph.D., LL.M., Elišky Peškové 735/15, Praha 5, 15000
- 
- (97) **EP 3217934**  
(47) 09.01.2019  
(97) 19.05.2016  
(51) **A61F 13/551** (2006.01)  
**A61F 13/20** (2006.01)  
(96) 11.11.2015  
(96) 15797772.9  
(73) Johnson and Johnson GmbH, 41470 Neuss, DE  
(72) PELLE, Kenneth A., Skillman, New Jersey 08558, US  
(54) **Způsob vytvarování tamponu pro dámskou hygienu**  
(32) 201414540671  
(31) 13.11.2014  
(33) US
- (86) PCT/US2015/060098  
(87) WO 2016/077427  
(74) Vsetečka Zelený Švorčík Kalenský a partneři, advokátní a patentová kancelář, JUDr. Michal Havlík, Hálkova 1406/2, Praha 2, Nové Město, 12000
- 
- (97) **EP 3219312**  
(47) 30.01.2019  
(97) 20.09.2017  
(51) **A61K 9/32** (2006.01)  
**A61K 47/30** (2006.01)  
**A61K 45/06** (2006.01)  
**A61K 31/74** (2006.01)  
(96) 30.03.2005  
(96) 16203827.7  
(73) Relypsa, Inc., Redwood City, CA 94063, US  
(72) LIU, Mingjun, Campbell, CA 95008, US  
CHARMOT, Dominique, Napa, CA 94558, US  
COPE, Michael James, Berkeley, CA 94702, US  
KLAERNER, Gerrit, Hillsborough, CA 94010, US  
MONG, Tony Kwok-Kong, Section 2, Hsinchu, Taiwan 30069, TW  
LIU, Futian, Sunnyvale, CA 94087, US  
CHANG, HanTing, Livemore, CA 94550, US
- (54) **Ion vázající polymery a jejich použití**  
(32) 814749, 813872, 814527, 965274  
(31) 30.03.2004, 30.03.2004, 30.03.2004, 13.10.2004  
(33) US, US, US, US  
(74) PATENTSERVIS Praha a.s., Na Podkovce 281/10, Praha 4, Podolí, 14700
- 
- (97) **EP 3219663**  
(47) 21.11.2018  
(97) 20.09.2017  
(51) **G05D 1/02** (2006.01)  
**B60T 7/22** (2006.01)  
**B66F 9/075** (2006.01)  
**B66F 9/20** (2006.01)  
**B66F 17/00** (2006.01)  
(96) 18.03.2016  
(96) 16161061.3  
(73) BALYO, 77550 Moissy-Cramayel, FR  
(72) BARDINET, Fabien, 92130 ISSY LES MOULINEAUX, FR  
BUREAU, Pierre, 92300 LEVALLOIS, FR
- (54) **Automaticky vedené vozidlo**  
(74) Vsetečka Zelený Švorčík Kalenský a partneři, advokátní a patentová kancelář, JUDr. Michal Havlík, Hálkova 1406/2, Praha 2, Nové Město, 12000
- 
- (97) **EP 3223286**  
(47) 19.12.2018  
(97) 26.05.2016  
(51) **H01F 5/00** (2006.01)  
**B22F 3/105** (2006.01)  
**B23K 15/06** (2006.01)  
**H05B 6/36** (2006.01)  
**H05B 6/42** (2006.01)  
**B22F 5/10** (2006.01)  
**B33Y 80/00** (2015.01)  
**B33Y 70/00** (2015.01)  
**B33Y 10/00** (2015.01)  
H01J 37/317 (2006.01)  
(96) 19.11.2015  
(96) 15860288.8  
(73) GH Electrotermia, S.A., 46184 San Antonio de Benagéber (Valencia), ES  
(72) MORATALLA MARTÍNEZ, Pedro, E-46184 San Antonio de Benagéber (Valencia), ES  
RODRÍGUEZ LARA, Juan Carlos, E-46184 San Antonio de Benagéber (Valencia), ES  
CASES SANCHÍS, César, E-46184 San Antonio de Benagéber (Valencia), ES  
MAGRANER CÁCERES, José Miguel, E-46184 San Antonio de Benagéber (Valencia), ES  
MEZQUIDA GISBERT, Miguel, E-46184 San Antonio de Benagéber (Valencia), ES
- (54) **Magnetický induktor a způsob jeho výroby**  
(32) 201431713  
(31) 20.11.2014

(33) ES  
(86) PCT/ES2015/070824  
(87) WO 2016/079360  
(74) JUDr. Petra Sauvage de Brantes, KOREJZOVA LEGAL v.o.s., Korunní 810/104, Praha 10, Vinohrady, 10100

(97) **EP 3225390**  
(47) 12.12.2018  
(97) 04.10.2017  
(51) **B32B 5/02** (2006.01)  
**B32B 25/04** (2006.01)  
**A01K 13/00** (2006.01)  
**B68C 5/00** (2006.01)  
**B32B 5/18** (2006.01)  
**B32B 5/24** (2006.01)  
**B32B 7/04** (2006.01)  
**B32B 7/08** (2006.01)  
**B32B 25/10** (2006.01)  
**B32B 25/14** (2006.01)  
**B32B 37/00** (2006.01)  
**B32B 38/06** (2006.01)  
**B32B 3/26** (2006.01)  
**B32B 3/30** (2006.01)  
(96) 09.02.2017  
(96) 17155407.4  
(73) Eastwest International (Taiwan) Enterprises, Taichung 40667, TW  
(72) Chang, Hsi-Chang, 40667 Taichung, TW  
(54) **Metoda výroby ochranného pláště pro koně**  
(74) ŽOVICOVÁ & ŽOVIC IP, s.r.o., Záhradnícka 36, Bratislava, 82108

(97) **EP 3230028**  
(47) 09.01.2019  
(97) 16.06.2016  
(51) **B27N 3/00** (2006.01)  
**B27N 3/18** (2006.01)  
**B27N 3/24** (2006.01)  
**B27N 3/02** (2006.01)  
(96) 09.12.2015  
(96) 15808140.6  
(73) BASF SE, 67056 Ludwigshafen am Rhein, DE  
(72) WEINKOETZ, Stephan, 67434 Neustadt, DE  
KRUG, Detlef, 01277 Dresden, DE  
MAEBERT, Marco, 01665 Klipphausen, DE  
(54) **Způsob výroby jedno- nebo vícevrstevných lignocelulóзовých materiálů vytvrzením ve vysokofrekvenčním elektrickém poli**  
(32) 14197060  
(31) 09.12.2014  
(33) EP  
(86) PCT/EP2015/079050  
(87) WO 2016/091918  
(74) Všeťečka Zelený Švorčík Kalenský a partneři, advokátní a patentová kancelář, JUDr. Otakar Švorčík, Hálkova 1406/2, Praha 2, Nové Město, 12000

(97) **EP 3230335**  
(47) 30.01.2019  
(97) 16.06.2016  
(51) **C08G 18/20** (2006.01)  
**C08G 18/28** (2006.01)  
**C08G 18/62** (2006.01)  
**C08G 18/79** (2006.01)  
**C09D 175/04** (2006.01)  
**C08G 18/80** (2006.01)  
(96) 30.11.2015  
(96) 15820056.8  
(73) BASF Coatings GmbH, 48165 Münster, DE  
(72) KLEIN, Guenter, 48165 Muenster, DE  
FEIGL, Andreas, 48317 Drensteinfurt, DE  
ARENS, Christian, 48165 Muenster, DE  
STUEBBE, Wilfried, 48268 Greven, DE  
WENKING, Ulrike, 48565 Steinfurt-Borghorst, DE  
LAERBUSCH, Marlene, 48249 Duellmen, DE  
MATHIEU, Mareike, 45721 Haltern, DE  
(54) **Složení povlakového prostředku a z něho vyrobené povlaky, jakož i jejich použití**  
(32) 14196791

(31) 08.12.2014  
(33) EP  
(86) PCT/EP2015/078035  
(87) WO 2016/091633  
(74) Všeťečka Zelený Švorčík Kalenský a partneři, advokátní a patentová kancelář, JUDr. Petr Kalenský, advokát, Hálkova 1406/2, Praha 2, 12000

(97) **EP 3230682**  
(47) 30.01.2019  
(97) 16.06.2016  
(51) **F42C 9/10** (2006.01)  
**F42C 14/02** (2006.01)  
**F42C 15/184** (2006.01)  
**F42C 15/34** (2006.01)  
(96) 10.12.2015  
(96) 15808153.9  
(73) RUAG Ammotec AG, 3602 Thun, CH  
(72) MUSTER, Michael, 3054 Schüpfen, CH  
GFELLER, Markus, 3628 Uttigen, CH  
KNUBEL, Werner, 6078 Lungern, CH  
(54) **Zapalovací systém pro ruční granáty**  
(32) 14197199  
(31) 10.12.2014  
(33) EP  
(86) PCT/EP2015/079190  
(87) WO 2016/091988  
(74) Hák Janeček & Švestka, Patentová a známková kancelář, Ing. Pavel Janeček, patentový zástupce, U Průhonu 5, Praha 7, 17000

(97) **EP 3231959**  
(47) 02.01.2019  
(97) 18.10.2017  
(51) **E04F 15/02** (2006.01)  
**F16B 5/00** (2006.01)  
(96) 14.06.2010  
(96) 17168052.3  
(73) Innovations 4 Flooring Holding N.V., Willemstad, CW  
(72) PERRA, Antonio Giuseppe, 1861 ES Bergen, NL  
ZWEED, Sander Gordon, 1274 TD Huizen, NL  
(54) **Podlahový panel a podlahová krytina, sestávající z množství těchto podlahových panelů**  
(32) 2003019, PCT/NL2009/050540  
(31) 12.06.2009, 09.09.2009  
(33) NL, NL  
(74) Všeťečka Zelený Švorčík Kalenský a partneři, advokátní a patentová kancelář, JUDr. Michal Havlík, Hálkova 1406/2, Praha 2, Nové Město, 12000

(97) **EP 3249637**  
(47) 12.12.2018  
(97) 29.11.2017  
(51) **G09F 17/00** (2006.01)  
(96) 23.05.2016  
(96) 16170880.5  
(73) Flagtec GmbH, 4170 Lichtenau, AT  
(72) Zach, Martin, 4170 Haslach, AT  
Harrer, Gerald, 4482 Ennsdorf, AT  
(54) **Přípravek pro připevnění bannerů a podobných předmětů**  
(74) FISCHER & PARTNER IP s.r.o., Na hrobci 294/5, Praha 2, Nové Město, 12800

(97) **EP 3253769**  
(47) 13.03.2019  
(97) 11.08.2016  
(51) **C07D 519/00** (2006.01)  
**A61K 31/437** (2006.01)  
**A61P 11/06** (2006.01)  
(96) 27.01.2016  
(96) 16701774.8  
(73) Vectura Limited, Chippenham, Wiltshire SN14 6FH, GB  
(72) MUNRO, Alexander, Chippenham Wiltshire SN14 6FH, GB  
(54) **Nové polymorfy**  
(32) 15153961  
(31) 05.02.2015  
(33) EP

(86) PCT/EP2016/051691		<b>D01H 13/16</b>	(2006.01)
(87) WO 2016/124464		<b>D01H 13/20</b>	(2006.01)
(74) Traplová Hakr Kubát, advokátní a patentová kancelář, ing. Eduard Hakr patentový zástupce, Přístavní 24, Praha 7, 17000		(96) 29.09.2016	
(97) <b>EP 3265532</b>		(96) 17184907.8	
(47) 23.01.2019		(73) Murata Machinery, Ltd., Kyoto-shi, Kyoto 601-8326, JP	
(97) 09.09.2016		(72) Sawada, Harutoshi, Kyoto, 612-8686, JP	
(51) <b>C09J 167/02</b>	(2006.01)	Akimoto, Masahiro, Kyoto, 612-8686, JP	
(96) 26.02.2016		(54) <b>Sprádací stroj</b>	
(96) 16706629.9		(32) 2015201046	
(73) Evonik Degussa GmbH, 45128 Essen, DE		(31) 09.10.2015	
(72) CRON, Christina, 42555 Velbert, DE		(33) JP	
BRENNER, Gabriele, 48249 Dülmen, DE		(74) Všeťečka Zelený Švorčík Kalenský a partneři, advokátní a patentová kancelář, JUDr. Michal Havlík, Hálkova 1406/2, Praha 2, Nové Město, 12000	
SCHLEIMER, Bernhard, 45770 Marl, DE			
(54) <b>Lepidla s nízkými hodnotami VOC a zamlžení</b>		(97) <b>EP 3271510</b>	
(32) 15157141		(47) 06.02.2019	
(31) 02.03.2015		(97) 22.09.2016	
(33) EP		(51) <b>D21F 5/02</b>	(2006.01)
(86) PCT/EP2016/054096		<b>D21F 5/18</b>	(2006.01)
(87) WO 2016/139146		(96) 14.03.2016	
(74) Traplová Hakr Kubát, advokátní a patentová kancelář, ing. Eduard Hakr patentový zástupce, Přístavní 24, Praha 7, 17000		(96) 16719131.1	
		(73) A. Celli Paper S.p.A., 55012 Tassignano Capannori, LU, IT	
(97) <b>EP 3267672</b>		(72) SORRENTINO, Salvatore, 10064 Pinerolo (TO), IT	
(47) 23.01.2019		ANTONINI, Giuseppe, 55049 Viareggio (LU), IT	
(97) 10.01.2018		(54) <b>Sušicí válec Yankee s vylepšenou vnitřní geometrií</b>	
(51) <b>H04N 1/60</b>	(2006.01)	(32) PI20150021	
<b>H04N 1/00</b>	(2006.01)	(31) 18.03.2015	
<b>H04N 1/41</b>	(2006.01)	(33) IT	
<b>H04N 1/64</b>	(2006.01)	(86) PCT/IB2016/051449	
<b>B41J 2/175</b>	(2006.01)	(87) WO 2016/147112	
(96) 05.07.2017		(74) ŽOVICOVÁ & ŽOVIC IP, s.r.o., Záhradnícka 36, Bratislava, 82108	
(96) 17179824.2			
(73) Hewlett-Packard Development Company L.P., Houston, TX 77070, US		(97) <b>EP 3274316</b>	
Purdue Research Foundation, West Lafayette, 47906, IN, US		(47) 02.01.2019	
(72) TANG, Chuohao, Fremont, California 34884, US		(97) 29.09.2016	
COLLISON, Sean, Boise, Idaho 83714-0021, US		(51) <b>C04B 28/00</b>	(2006.01)
REIBMAN, Amy Ruth, West Lafayette, Indiana 47906, US		(96) 25.03.2016	
SHAW, Mark, Boise, Idaho 83714-0021, US		(96) 16722425.2	
ALLEBACH, Jan, West Lafayette, Indiana 47907-1285, US		(73) Kaleseramik Canakkale Kalebodur Seramik Sanayi Anonim Sirketi, Canakkale, TR	
GONDEK, Jay. S., Vancouver, Washington 98683, US		(72) YILDIRIM, Yildiz, Canakkale, TR	
(54) <b>Kompresse tabulky pro vyhledávání barev</b>		YIGIT PALA, Cigdem, Canakkale, TR	
(32) PCT/US2016/041633, PCT/US2016/060874		KARA, Ferhat, Eylül Kampüsü 26550 Eskisehir, TR	
(31) 08.07.2016, 07.11.2016		KAYACI, Kagan, 17430 Can Canakkale, TR	
(33) US, US		(54) <b>Anorganický izolační materiál na bázi porézního geopolymery</b>	
(74) PatentEnter s.r.o., Koliště 1965/13a, Brno, Černá Pole, 60200		(32) 201503582	
		(31) 25.03.2015	
(97) <b>EP 3267673</b>		(33) TR	
(47) 20.02.2019		(86) PCT/TR2016/050079	
(97) 10.01.2018		(87) WO 2016/153454	
(51) <b>H04N 1/41</b>	(2006.01)	(74) ŽOVICOVÁ & ŽOVIC IP, s.r.o., Záhradnícka 36, Bratislava, 82108	
<b>B41J 2/175</b>	(2006.01)		
<b>H04N 1/60</b>	(2006.01)	(97) <b>EP 3280591</b>	
<b>H04N 1/00</b>	(2006.01)	(47) 23.01.2019	
(96) 10.07.2017		(97) 13.10.2016	
(96) 17180591.4		(51) <b>B32B 27/32</b>	(2006.01)
(73) Hewlett-Packard Development Company L.P., Houston, TX Indiana 77070, US		<b>B65D 75/00</b>	(2006.01)
Purdue Research Foundation, West Lafayette, 47906, IN, US		<b>B65D 81/00</b>	(2006.01)
(72) HU, Zhenhua, West Lafayette, Indiana 47906, US		(96) 06.04.2016	
TANG, Chuohao, West Lafayette, Indiana 47906, US		(96) 16717111.5	
NELSON, Terry M., Boise, Idaho 83714-0021, US		(73) Borealis AG, 1220 Vienna, AT	
SHAW, Mark, Boise, Idaho 83714-0021, US		(72) NIEDERSÜSS, Peter, 4312 Ried/Riedmark, AT	
ALLEBACH, Jan P., West Lafayette, Indiana 47906, US		DEFOER, Johan, 2800 Mechelen, BE	
REIBMAN, Amy Ruth, West Lafayette, Indiana 47906, US		(54) <b>Vícevrstvý litý film orientovaný v podélném směru</b>	
(54) <b>Kompresse tabulky pro vyhledávání barev</b>		(32) 15163093	
(32) PCT/US2016/041633, PCT/US2016/060873		(31) 10.04.2015	
(31) 08.07.2016, 07.11.2016		(33) EP	
(33) US, US		(86) PCT/EP2016/057477	
(74) PatentEnter s.r.o., Koliště 1965/13a, Brno, Černá Pole, 60200		(87) WO 2016/162357	
		(74) Všeťečka Zelený Švorčík Kalenský a partneři, advokátní a patentová kancelář, JUDr. Otakar Švorčík, Hálkova 1406/2, Praha 2, Nové Město, 12000	
(97) <b>EP 3269851</b>			
(47) 06.03.2019		(97) <b>EP 3293061</b>	
(97) 17.01.2018		(47) 26.12.2018	
(51) <b>D01H 13/10</b>	(2006.01)		



(97) 14.03.2018  
(51) **B60S 1/52** (2006.01)  
(96) 27.12.2016  
(96) 16206992.6  
(73) S.E.P. d.o.o., 8230 Mokronog, SI  
(72) PAL, Edmund, 8232 Sentrupert, SI  
KASTELEC, Luka, 8322 Stopice, SI  
(54) **Seřaditelná fluidiková tryska ostříkovacího systému dopravních prostředků**  
(32) 201600225  
(31) 08.09.2016  
(33) SI  
(74) Traplová Hakr Kubát, advokátní a patentová kancelář, Ing. Eduard Hakr patentový zástupce, Přístavní 24, Praha 7, 17000

(97) **EP 3294077**  
(47) 06.03.2019  
(97) 17.11.2016  
(51) **A24F 15/18** (2006.01)  
**A24F 47/00** (2006.01)  
**H04M 1/02** (2006.01)  
**A45C 11/00** (2006.01)  
**A24F 9/16** (2006.01)  
**A45C 15/00** (2006.01)  
**G06F 1/16** (2006.01)  
**G06F 1/26** (2006.01)  
**H04M 1/21** (2006.01)  
**H04M 1/725** (2006.01)  
(96) 06.05.2016  
(96) 16722853.5  
(73) Philip Morris Products S.A., 2000 Neuchâtel, CH  
(72) FERNANDO, Felix, Old Basing Hampshire RG24 7HF, GB  
MANCA, Laurent, 1036 Sullens, CH  
HEDARCHET, Stéphane Antony, 1009 Pully, CH  
(54) **Pouzdro pro mobilní zařízení**  
(32) 15166930  
(31) 08.05.2015  
(33) EP  
(86) PCT/EP2016/060240  
(87) WO 2016/180739  
(74) PatentEnter s.r.o., Koliště 1965/13a, Brno, Černá Pole, 60200

(97) **EP 3294156**  
(47) 26.12.2018  
(97) 17.11.2016  
(51) **A61B 17/16** (2006.01)  
**A61C 8/00** (2006.01)  
**A61B 10/02** (2006.01)  
(96) 06.05.2016  
(96) 16750090.9  
(73) Zastrow, Frank, 69120 Heidelberg, DE  
(72) Zastrow, Frank, 69120 Heidelberg, DE  
(54) **Chirurgický ruční přístroj a ochranné zařízení**  
(32) 102015208609, 102015208646  
(31) 08.05.2015, 11.05.2015  
(33) DE, DE  
(86) PCT/DE2016/200216  
(87) WO 2016/180416  
(74) KOREJZOVA LEGAL v.o.s., JUDr. Petra Sauvage de Brantes, Korunní 810/104, Praha 10, Vinohrady, 10100

(97) **EP 3327868**  
(47) 09.01.2019  
(97) 30.05.2018  
(51) **H01R 9/03** (2006.01)  
**H01R 13/6592** (2011.01)  
H01R 13/52 (2006.01)  
H01R 13/7193 (2011.01)  
(96) 23.11.2016  
(96) 16200232.3  
(73) MD Elektronik GmbH, 84478 Waldkraiburg, DE  
(72) HUBER, Martin, 83119 Obing, DE  
(54) **Elektrický konektor pro vícežilový elektrický kabel**  
(74) Čermák a spol., JUDr. Karel Čermák jr. Ph.D., LL.M., Elišky Peškové 735/15, Praha 5, 15000

(97) **EP 3327869**  
(47) 09.01.2019  
(97) 30.05.2018  
(51) **H01R 9/03** (2006.01)  
**H01R 13/6592** (2011.01)  
**H01R 13/719** (2011.01)  
H01R 13/52 (2006.01)  
H01R 24/30 (2011.01)  
H01R 4/18 (2006.01)  
(96) 20.12.2016  
(96) 16205445.6  
(73) MD Elektronik GmbH, 84478 Waldkraiburg, DE  
(72) HUBER, Martin, 83119 Obing, DE  
OHNI, Josef, 84559 Kraiburg a. Inn, DE  
(54) **Elektrický konektor pro vícežilový elektrický kabel**  
(32) 16200230, 16200232, 16200233  
(31) 23.11.2016, 23.11.2016, 23.11.2016  
(33) EP, EP, EP  
(74) Čermák a spol., JUDr. Karel Čermák jr. Ph.D., LL.M., Elišky Peškové 735/15, Praha 5, 15000

(97) **EP 3364784**  
(47) 06.02.2019  
(97) 26.10.2017  
(51) **A24C 5/32** (2006.01)  
**A24C 5/35** (2006.01)  
**A24C 5/47** (2006.01)  
**B65G 47/19** (2006.01)  
**B65G 47/68** (2006.01)  
**B65G 47/76** (2006.01)  
(96) 18.04.2017  
(96) 17718510.5  
(73) International Tobacco Machinery Poland Sp. z o.o., 26-600 Radom, PL  
(72) UGREWICZ, Grzegorz, 26-600 Radom, PL  
(54) **Zásobník na tyčinkovité prvky v tabákovém průmyslu**  
(32) 41691516  
(31) 21.04.2016  
(33) PL  
(86) PCT/EP2017/059079  
(87) WO 2017/182414  
(74) ŽOVICOVÁ & ŽOVIC IP, s.r.o., Záhradnícka 36, Bratislava 82108

(97) **EP 3370425**  
(47) 27.02.2019  
(97) 05.09.2018  
(51) **H04N 19/70** (2014.01)  
**H04N 19/31** (2014.01)  
**H04N 21/2343** (2011.01)  
**H04N 21/235** (2011.01)  
**H04N 19/172** (2014.01)  
(96) 02.10.2013  
(96) 18167662.8  
(73) Dolby International AB, 1101 CN Amsterdam Zuidoost, NL  
(72) DESHPANDE, Sachin G., Camas Washington 98607, US  
(54) **Způsob pro signalizaci vzorku postupného přístupu do temporální sub-vrstvy**  
(32) 201213633784  
(31) 02.10.2012  
(33) US  
(74) Všetečka Zelený Švorčík Kalenský a partneři, advokátní a patentová kancelář, JUDr. Michal Havlík, Hálkova 1406/2, Praha 2, Nové Město, 12000

(97) **EP 3370550**  
(47) 06.03.2019  
(97) 11.05.2017  
(51) **A24B 15/12** (2006.01)  
**A24B 15/14** (2006.01)  
**A24B 15/30** (2006.01)  
(96) 07.11.2016  
(96) 16794281.2  
(73) Philip Morris Products S.A., 2000 Neuchâtel, CH  
(72) DEFOREL, Corinne, 1782 Formangeires, CH  
JARRIAULT, Marine, 3012 Bern, CH  
(54) **Homogenizovaný tabákový materiál s tavitelným lipidem**  
(32) 15193299

(31) 05.11.2015  
(33) EP

(86) PCT/EP2016/076851  
(87) WO 2017/077112  
(74) PatentEnter s.r.o., Koliště 1965/13a, Brno, Černá Pole, 60200

### Zveřejněné opravené překlady evropských patentových spisů

U následujících udělených evropských patentů s účinky pro Českou republiku byl majitelem předložen opravený překlad patentového spisu do českého jazyka (§35d odst. 2 zákona č. 527/1990 Sb., v platném znění).

Datem zveřejnění opraveného překladu evropského patentového spisu je datum publikace tohoto Věstníku.

(97) EP 2533937 (97) EP 3268190

### Zveřejněné překlady pozměněného, nebo omezeného znění evropských patentových spisů

U následujících udělených evropských patentů s účinky pro Českou republiku byl majitelem předložen opravený překlad patentového spisu do českého jazyka (§ 35d odst. 2 zákona č. 527/1990 Sb., v platném znění).

Datem zveřejnění opraveného překladu evropského patentového spisu je datum publikace tohoto Věstníku.

(97) EP 1482815 (97) EP 2353758 (97) EP 2794449

### Evropské patenty zachované v pozměněném nebo omezeném znění

V této části jsou uvedeny evropské patenty s účinky pro Českou republiku, které byly Evropským úřadem podle článku 102 Úmluvy o udělování evropských patentů zachovány v omezeném znění podle čl. 105a - 105c EPC 2000, nebo v pozměněném znění (§ 35f zákona č. 527/1990 Sb., v platném znění).

(97) Datum oznámení o zachování patentu  
EP 2353820 10.04.2019

### Evropské patenty zrušené Evropským patentovým úřadem

Následující evropské patenty udělené Evropským patentovým úřadem s účinky pro Českou republiku byly zrušeny Evropským patentovým úřadem podle článku 102 Úmluvy o udělování evropských patentů (§ 35f odst 2 zákona č. 527/1990 Sb., v platném znění).

(97) EP 1599215 (97) EP 1842004 (97) EP 2242863  
(97) EP 1626721 (97) EP 1909764 (97) EP 2505204

### MC4A

### Evropské patenty zrušené ÚPV

Následující evropské patenty udělené Evropským patentovým úřadem s účinky pro Českou republiku byly zrušeny v řízení před ÚPV (§ 23, § 35f odst. 5 zákona č. 527/1990 Sb., v platném znění).

(97) EP 1448207

### MM4A

### Zánik evropských patentů nezaplacením poplatků za udržování platnosti patentu

Následující evropské patenty udělené Evropským patentovým úřadem s účinky pro Českou republiku zanikly pro nezaplacení poplatků za udržování platnosti patentu (§ 22 písm. b) zákona č. 527/1990 Sb., v platném znění).

(97) EP 1298254	(97) EP 1668926	(97) EP 1799394	(97) EP 2071917
(97) EP 1321700	(97) EP 1671518	(97) EP 1801532	(97) EP 2079315
(97) EP 1415885	(97) EP 1673365	(97) EP 1802291	(97) EP 2193244
(97) EP 1432849	(97) EP 1678209	(97) EP 1807329	(97) EP 2195189
(97) EP 1433368	(97) EP 1679108	(97) EP 1815151	(97) EP 2201002
(97) EP 1438607	(97) EP 1687177	(97) EP 1815165	(97) EP 2207871
(97) EP 1440240	(97) EP 1772436	(97) EP 1911947	(97) EP 2217597
(97) EP 1551277	(97) EP 1773055	(97) EP 1911981	(97) EP 2317324
(97) EP 1551805	(97) EP 1775176	(97) EP 1923267	(97) EP 2328676
(97) EP 1558514	(97) EP 1790813	(97) EP 1928501	(97) EP 2330945
(97) EP 1558870	(97) EP 1791102	(97) EP 1934434	(97) EP 2331129
(97) EP 1562509	(97) EP 1793661	(97) EP 1954856	(97) EP 2338262
(97) EP 1652710	(97) EP 1795850	(97) EP 2047932	(97) EP 2346833
(97) EP 1667655	(97) EP 1795851	(97) EP 2053693	(97) EP 2348828
(97) EP 1667660	(97) EP 1799214	(97) EP 2066694	(97) EP 2351191

(97) EP 2438974	(97) EP 2578886	(97) EP 2627610	(97) EP 2766682
(97) EP 2439123	(97) EP 2581947	(97) EP 2629873	(97) EP 2857230
(97) EP 2483222	(97) EP 2587179	(97) EP 2630006	(97) EP 2903457
(97) EP 2484661	(97) EP 2599629	(97) EP 2719861	(97) EP 2914755
(97) EP 2485772	(97) EP 2616367	(97) EP 2760471	(97) EP 3052458
(97) EP 2486133	(97) EP 2621434	(97) EP 2760507	(97) EP 3052742
(97) EP 2486637	(97) EP 2621755	(97) EP 2761166	(97) EP 3058238
(97) EP 2488136	(97) EP 2624703	(97) EP 2761169	(97) EP 3081808
(97) EP 2490533	(97) EP 2625180	(97) EP 2763730	
(97) EP 2503910	(97) EP 2627431	(97) EP 2764309	
(97) EP 2578885	(97) EP 2627609	(97) EP 2764311	

## PD4A

## Převod práv a ostatní změny majitelů evropských patentů

(97) <b>EP 1429612</b> (73) Bayer CropScience Aktiengesellschaft, 40789 Monheim, DE	(97) <b>EP 2138039</b> (73) Bayer Intellectual Property GmbH, 40789 Monheim, DE
(97) <b>EP 1455578</b> (73) Bayer CropScience Aktiengesellschaft, 40789 Monheim, DE	(97) <b>EP 2138039</b> (73) Bayer CropScience Aktiengesellschaft, 40789 Monheim, DE
(97) <b>EP 1490342</b> (73) Bayer CropScience Aktiengesellschaft, 40789 Monheim, DE	(97) <b>EP 2140761</b> (73) Bayer Intellectual Property GmbH, 40789 Monheim, DE
(97) <b>EP 1592674</b> (73) Bayer CropScience Aktiengesellschaft, 40789 Monheim, DE	(97) <b>EP 2140761</b> (73) Bayer CropScience Aktiengesellschaft, 40789 Monheim, DE
(97) <b>EP 1675461</b> (73) Bayer CropScience Aktiengesellschaft, 40789 Monheim, DE	(97) <b>EP 2140762</b> (73) Bayer Intellectual Property GmbH, 40789 Monheim, DE
(97) <b>EP 1713334</b> (73) Bayer CropScience Aktiengesellschaft, 40789 Monheim, DE	(97) <b>EP 2140762</b> (73) Bayer CropScience Aktiengesellschaft, 40789 Monheim, DE
(97) <b>EP 1713335</b> (73) Bayer CropScience Aktiengesellschaft, 40789 Monheim, DE	(97) <b>EP 2220938</b> (73) Bayer Intellectual Property GmbH, 40789 Monheim, DE
(97) <b>EP 1729576</b> (73) Bayer CropScience Aktiengesellschaft, 40789 Monheim, DE	(97) <b>EP 2220938</b> (73) Bayer CropScience Aktiengesellschaft, 40789 Monheim, DE
(97) <b>EP 1771071</b> (73) Bayer CropScience Aktiengesellschaft, 40789 Monheim, DE	(97) <b>EP 2229815</b> (73) Bayer Intellectual Property GmbH, 40789 Monheim, DE
(97) <b>EP 1796468</b> (73) Bayer CropScience Aktiengesellschaft, 40789 Monheim, DE	(97) <b>EP 2229815</b> (73) Bayer CropScience Aktiengesellschaft, 40789 Monheim, DE
(97) <b>EP 1869560</b> (73) Provenance Asset Group LLC, Pittsford, 14534, NY, US	(97) <b>EP 2250890</b> (73) Bayer CropScience Aktiengesellschaft, 40789 Monheim, DE
(97) <b>EP 1903865</b> (73) Bayer CropScience Aktiengesellschaft, 40789 Monheim, DE	(97) <b>EP 2250890</b> (73) Bayer Intellectual Property GmbH, 40789 Monheim, DE
(97) <b>EP 1916894</b> (73) Bayer Intellectual Property GmbH, 40789 Monheim, DE	(97) <b>EP 2250894</b> (73) Bayer Intellectual Property GmbH, 40789 Monheim, DE
(97) <b>EP 1916894</b> (73) Bayer CropScience Aktiengesellschaft, 40789 Monheim, DE	(97) <b>EP 2250894</b> (73) Bayer CropScience Aktiengesellschaft, 40789 Monheim, DE
(97) <b>EP 1951052</b> (73) Bayer CropScience Aktiengesellschaft, 40789 Monheim, DE	(97) <b>EP 2250896</b> (73) Bayer CropScience Aktiengesellschaft, 40789 Monheim, DE
(97) <b>EP 1981866</b> (73) Bayer CropScience Aktiengesellschaft, 40789 Monheim, DE	(97) <b>EP 2250896</b> (73) Bayer Intellectual Property GmbH, 40789 Monheim, DE
(97) <b>EP 2002257</b> (73) MAAC INVESTMENT HOLDINGS LTD., Road Town, Tortola, VG	(97) <b>EP 2258184</b> (73) Bayer CropScience Aktiengesellschaft, 40789 Monheim, DE
(97) <b>EP 2109637</b> (73) PUMA SE, 91074 Herzogenaurach, DE	(97) <b>EP 2258184</b> (73) Bayer Intellectual Property GmbH, 40789 Monheim, DE
(97) <b>EP 2129366</b> (73) Enesi Pharma Limited, Abingdon, Oxfordshire OX14 4SA, GB	(97) <b>EP 2272351</b> (73) Bayer Intellectual Property GmbH, 40789 Monheim, DE
(97) <b>EP 2134372</b> (73) Ellipses Pharma Limited, London, W1J 6BD, GB	(97) <b>EP 2272351</b> (73) Bayer CropScience Aktiengesellschaft, 40789 Monheim, DE

---

(97) **EP 2272352**  
(73) Bayer Intellectual Property GmbH, 40789 Monheim, DE

---

(97) **EP 2272352**  
(73) Bayer CropScience Aktiengesellschaft, 40789 Monheim, DE

---

(97) **EP 2272353**  
(73) Bayer CropScience Aktiengesellschaft, 40789 Monheim, DE

---

(97) **EP 2272353**  
(73) Bayer Intellectual Property GmbH, 40789 Monheim, DE

---

(97) **EP 2272354**  
(73) Bayer Intellectual Property GmbH, 40789 Monheim, DE

---

(97) **EP 2272354**  
(73) Bayer CropScience Aktiengesellschaft, 40789 Monheim, DE

---

(97) **EP 2272355**  
(73) Bayer Intellectual Property GmbH, 40789 Monheim, DE

---

(97) **EP 2272355**  
(73) Bayer CropScience Aktiengesellschaft, 40789 Monheim, DE

---

(97) **EP 2272356**  
(73) Bayer CropScience Aktiengesellschaft, 40789 Monheim, DE

---

(97) **EP 2272356**  
(73) Bayer Intellectual Property GmbH, 40789 Monheim, DE

---

(97) **EP 2272359**  
(73) Bayer Intellectual Property GmbH, 40789 Monheim, DE

---

(97) **EP 2272359**  
(73) Bayer CropScience Aktiengesellschaft, 40789 Monheim, DE

---

(97) **EP 2272360**  
(73) Bayer Intellectual Property GmbH, 40789 Monheim, DE

---

(97) **EP 2272360**  
(73) Bayer CropScience Aktiengesellschaft, 40789 Monheim, DE

---

(97) **EP 2272366**  
(73) Bayer Intellectual Property GmbH, 40789 Monheim, DE

---

(97) **EP 2272366**  
(73) Bayer CropScience Aktiengesellschaft, 40789 Monheim, DE

---

(97) **EP 2279663**  
(73) Bayer CropScience Aktiengesellschaft, 40789 Monheim, DE

---

(97) **EP 2279663**  
(73) Bayer Intellectual Property GmbH, 40789 Monheim, DE

---

(97) **EP 2298073**  
(73) Bayer Intellectual Property GmbH, 40789 Monheim, DE

---

(97) **EP 2298073**  
(73) Bayer CropScience Aktiengesellschaft, 40789 Monheim, DE

---

(97) **EP 2301352**  
(73) Bayer Intellectual Property GmbH, 40789 Monheim, DE

---

(97) **EP 2301352**  
(73) Bayer CropScience Aktiengesellschaft, 40789 Monheim, DE

---

(97) **EP 2351747**  
(73) Bayer CropScience Aktiengesellschaft, 40789 Monheim, DE

---

(97) **EP 2430000**  
(73) Bayer CropScience Aktiengesellschaft, 40789 Monheim, DE

---

(97) **EP 2434884**  
(73) Bayer CropScience Aktiengesellschaft, 40789 Monheim, DE

---

(97) **EP 2434884**  
(73) Bayer Intellectual Property GmbH, 40789 Monheim, DE

---

(97) **EP 2481428**  
(73) Ellipses Pharma Limited, London, W1J 6BD, GB

---

(97) **EP 2481429**  
(73) Ellipses Pharma Limited, London, W1J 6BD, GB

---

(97) **EP 2570029**  
(73) Bayer Intellectual Property GmbH, 40789 Monheim, DE

---

(97) **EP 2570029**  
(73) Bayer CropScience Aktiengesellschaft, 40789 Monheim, DE

---

(97) **EP 2616665**  
(73) MetisMotion GmbH, 81549 München, DE

---

(97) **EP 2699092**  
(73) Bayer CropScience Aktiengesellschaft, 40789 Monheim, DE

---

(97) **EP 2699093**  
(73) Bayer CropScience Aktiengesellschaft, 40789 Monheim, DE

---

(97) **EP 2780300**  
(73) IQ Structures s.r.o., Husinec, Řež, CZ

---

(97) **EP 2997825**  
(73) Bayer CropScience Aktiengesellschaft, 40789 Monheim, DE

---

(97) **EP 3109242**  
(73) Jiangsu Nhwaluokang Pharmaceutical Research and Development Co., Ltd., Xuzhou City, Jiangsu 221000, CN

---

(97) **EP 3253431**  
(73) ADVENTIA PHARMA, S.L., 35002 Las Palmas de Gran Canaria, Las Palmas, ES

---

## FG1K

### Zapsané užité vzory - přehled podle čísel zápisu

V období uzávěrky tohoto čísla Věstníku zapsal Úřad průmyslového vlastnictví tyto užité vzory.

(11)	(51)		(11)	(51)		(11)	(51)	
32767	<b>E 02 B 3/06</b>	(2006.01)	32779	<b>C 02 F 9/02</b>	(2006.01)	32791	<b>A 47 J 37/07</b>	(2006.01)
32768	<b>E 04 C 2/34</b>	(2006.01)	32780	<b>A 61 F 2/14</b>	(2006.01)	32792	<b>B 05 D 1/32</b>	(2006.01)
32769	<b>B 32 B 15/08</b>	(2006.01)	32781	<b>F 16 H 25/20</b>	(2006.01)	32793	<b>G 01 N</b>	(2006.01)
32770	<b>B 01 J 10/00</b>	(2006.01)	32782	<b>C 01 G 3/10</b>	(2006.01)		<b>27/403</b>	
32771	<b>C 09 D 5/16</b>	(2006.01)	32783	<b>B 24 B 33/02</b>	(2006.01)	32794	<b>E 04 B 9/26</b>	(2006.01)
32772	<b>G 10 B 3/08</b>	(2006.01)	32784	<b>B 23 Q 13/00</b>	(2006.01)	32795	<b>E 04 C 2/26</b>	(2006.01)
32773	<b>G 01 N 3/20</b>	(2006.01)	32785	<b>H 02 K 7/116</b>	(2006.01)	32796	<b>C 12 C 3/06</b>	(2006.01)
32774	<b>B 01 D 24/22</b>	(2006.01)	32786	<b>A 61 K 9/24</b>	(2006.01)	32797	<b>B 30 B 1/18</b>	(2006.01)
32775	<b>E 06 B 9/386</b>	(2006.01)	32787	<b>A 63 C 10/14</b>	(2012.01)	32798	<b>A 61 H 13/00</b>	(2006.01)
32776	<b>G 21 C 3/04</b>	(2006.01)	32788	<b>A 63 C 10/14</b>	(2012.01)	32799	<b>B 61 F 5/00</b>	(2006.01)
32777	<b>C 04 B 14/04</b>	(2006.01)	32789	<b>F 42 B 3/08</b>	(2006.01)			
32778	<b>E 04 H 17/06</b>	(2006.01)	32790	<b>C 04 B 18/16</b>	(2006.01)			

## FG1K

### Zapsané užité vzory - řazené podle MPT

(51)	<b>A47J 37/07</b>	(2006.01)						
(11)	32791		(72)	Výzkumný ústav organických syntéz a.s., Rybitví, CZ				
(21)	<b>2019-36009</b>			Krajčec Milan PharmDr., Chvalíkovic, CZ				
(22)	12.03.2019			Čechová Eliška RNDr., Ph.D., Krmov, Pod Bezručovým vrchem, CZ				
(47)	16.04.2019			Prus Libor PaedDr., Petrovice u Karviné, CZ				
(73)	Diviš Radek, Všešary, CZ			Kapicová Hana, Koprivnice, CZ				
(72)	Diviš Radek, Všešary, CZ			Nývltová Zora Dr. Ing., Pardubice, Bílé Předměstí, CZ				
(54)	<b>Gril</b>			Bišková Lucie Bc., Lázně Bohdaneč, CZ				
(74)	Jan Brykner, patentový zástupce, Resslova 741, Hradec Králové, 50002		(54)	<b>Tableta s obsahem proteolytických enzymů a folátu</b>				
			(74)	INPARTNERS GROUP, Ing. Leopold Dadej, patentový zástupce, Na Valtické 339/6, Břeclav, Charvátská Nová Ves, 69141				
(51)	<b>A61F 2/14</b>	(2006.01)						
	<b>A61L 27/40</b>	(2006.01)	(51)	<b>A63C 10/14</b>	(2012.01)			
	<b>A61L 27/08</b>	(2006.01)		<b>A63C 9/08</b>	(2012.01)			
	<b>A61L 27/16</b>	(2006.01)	(11)	32787				
(11)	32780		(21)	<b>2019-35998</b>				
(21)	<b>2019-35953</b>		(22)	11.03.2019				
(22)	25.02.2019		(47)	16.04.2019				
(47)	16.04.2019		(73)	Staněk Michal Ing., Havířov, Město, CZ				
(73)	Univerzita Tomáše Bati ve Zlíně, Zlín, CZ		(72)	Staněk Michal Ing., Havířov, Město, CZ				
	Gemini oční klinika a.s., Průhonice, CZ		(54)	<b>Základna vázání pro splitboard s držáky pro její upevnění na lyžích</b>				
(72)	Kuřitka Ivo doc. Ing. et Ing., Ph.D. et Ph.D., Brno, Staré Brno, CZ		(74)	Ing. Petr Soukup, tř. Svobody 43/39, Olomouc, 77900				
	Urbánek Pavel Ing., Ph.D., Zlín, CZ							
	Hanulíková Barbora Ing., Ph.D., Zlín, CZ		(51)	<b>A63C 10/14</b>	(2012.01)			
	Šuly Pavol Ing., Ph.D., Bánovce nad Bebravou, SK			<b>A63C 9/08</b>	(2012.01)			
	Mašlík Jan Ing., Zlín, Malenovice, CZ		(11)	32788				
	Stodůlka Pavel MUDr., Ph.D., Zlín, Příluky, CZ		(21)	<b>2019-35999</b>				
(54)	<b>Sendvičový stenopeický oční implantát pro korekci presbyopie</b>		(22)	11.03.2019				
(74)	Ing. Jan Görig, Korábová 98, Fryšták, Horní Ves, 76316		(47)	16.04.2019				
			(73)	Staněk Michal Ing., Havířov, Město, CZ				
(51)	<b>A61H 13/00</b>	(2006.01)	(72)	Staněk Michal Ing., Havířov, Město, CZ				
(11)	32798		(54)	<b>Uchytení desky vázání k lyžím splitboardu</b>				
(21)	<b>2019-36032</b>		(74)	Ing. Petr Soukup, tř. Svobody 43/39, Olomouc, 77900				
(22)	21.03.2019							
(47)	16.04.2019		(51)	<b>B01D 24/22</b>	(2006.01)			
(73)	KidPro Toys s.r.o., Praha 1, Staré Město, CZ		(11)	32774				
(54)	<b>Silikonová kousátka</b>		(21)	<b>2019-35876</b>				
			(22)	01.02.2019				
(51)	<b>A61K 9/24</b>	(2006.01)	(47)	16.04.2019				
	<b>A61K 9/28</b>	(2006.01)	(73)	Křeček Miroslav, Hrdibořice, CZ				
	<b>A61K 31/519</b>	(2006.01)		Ministerstvo vnitra ČR, Praha 7, Holešovice, CZ				
	<b>A61K 38/54</b>	(2006.01)	(72)	Křeček Miroslav, Hrdibořice, CZ				
	<b>A61K 47/46</b>	(2006.01)		Pivovarník Ján Ing., Pardubice, Zelené Předměstí, CZ				
(11)	32786			Hylák Čestmír Ing., Pardubice, Studánka, CZ				
(21)	<b>2019-35989</b>			Valášek Jarmil Ing., Ph.D., MBA, Hradec Králové, Kukleny, CZ				
(22)	07.03.2019		(54)	<b>Spírálový filtr tekutin</b>				
(47)	16.04.2019		(74)	Halaxová & Halaxová TETRAPAT, Mgr. Eva Halaxová, Jinonická 804/80, Praha 5, Košíře, 15800				
(73)	AQM s.r.o., Bohumín, Nový Bohumín, CZ							

(51) <b>B01J 10/00</b> (2006.01)	(21) <b>2018-35736</b>	(21) <b>2018-35689</b>
(11) 32770	(22) 12.12.2018	(22) 03.12.2018
(47) 16.04.2019	(47) 16.04.2019	(47) 16.04.2019
(73) Vysoká škola chemicko-technologická v Praze, Praha 6, CZ	(73) Fatra, a.s., Napajedla, CZ	(73) Fatra, a.s., Napajedla, CZ
(72) Trejbal Jiří Ing., Ph.D., Kralupy nad Vltavou, CZ	(72) Peprníček Tomáš Ing., Ph.D., Napajedla, CZ	(72) Peprníček Tomáš Ing., Ph.D., Napajedla, CZ
(54) <b>Systém s recirkulací plynu pro kontinuální vedení reakcí mezi kapalinou a plynem ve věžovém reaktoru</b>	(72) Omelková Daniela Ing., Napajedla, CZ	(72) Omelková Daniela Ing., Napajedla, CZ
(51) <b>B05D 1/32</b> (2006.01)	(54) <b>Kompozitní plošný materiál na bázi plechu či plastu s nakaširovanou plastovou fólií</b>	(54) <b>Kompozitní plošný materiál na bázi plechu či plastu s nakaširovanou plastovou fólií</b>
(51) <b>B05D 1/12</b> (2006.01)	(51) <b>B61F 5/00</b> (2006.01)	(51) <b>B61F 5/00</b> (2006.01)
(51) <b>B05D 5/08</b> (2006.01)	(51) <b>B60B 33/00</b> (2006.01)	(51) <b>B60B 33/00</b> (2006.01)
(51) <b>B82Y 30/00</b> (2011.01)	(51) <b>B61B 13/00</b> (2006.01)	(51) <b>B61B 13/00</b> (2006.01)
(11) 32792	(51) <b>E21F 13/00</b> (2006.01)	(51) <b>E21F 13/00</b> (2006.01)
(21) <b>2019-36010</b>	(11) 32799	(11) 32799
(22) 13.03.2019	(21) <b>2019-36034</b>	(21) <b>2019-36034</b>
(47) 16.04.2019	(22) 21.03.2019	(22) 21.03.2019
(73) Jihočeská univerzita v Českých Budějovicích, České Budějovice, České Budějovice 2, CZ	(47) 16.04.2019	(47) 16.04.2019
Univerzita Karlova, Praha 1, Staré Město, CZ	(73) ROBOTSYSTEM, s.r.o., Ostrava, Moravská Ostrava, CZ	(73) ROBOTSYSTEM, s.r.o., Ostrava, Moravská Ostrava, CZ
(72) Kratochvíl Jiří Mgr., České Budějovice, České Budějovice 2, CZ	(73) MORAVSKÝ VÝZKUM, s.r.o., Ostrava, Moravská Ostrava, CZ	(73) MORAVSKÝ VÝZKUM, s.r.o., Ostrava, Moravská Ostrava, CZ
Straňák Vítězslav Doc. RNDr., Ph.D., České Budějovice, České Budějovice 2, CZ	(72) Polák Daniel Ing., Ph.D., Ostrava, Heřmanice, CZ	(72) Polák Daniel Ing., Ph.D., Ostrava, Heřmanice, CZ
Štěrba Ján RNDr., Ph.D., České Budějovice, České Budějovice 2, CZ	(72) Kopec Petr Ing., Ph.D., Rychvald, CZ	(72) Kopec Petr Ing., Ph.D., Rychvald, CZ
Hubička Zdeněk Mgr., Ph.D., Praha 5, Hlubočepy, CZ	(54) <b>Otočná kolová jednotka těžkého provedení</b>	(54) <b>Otočná kolová jednotka těžkého provedení</b>
Kylián Ondřej Doc. RNDr., Ph.D., Praha 4, Záběhlice, CZ	(51) <b>C01G 3/10</b> (2006.01)	(51) <b>C01G 3/10</b> (2006.01)
(54) <b>Zařízení pro přípravu nanostrukturované superhydrofóbní povrchové vrstvy s oblastí s radiálně symetrickým gradientem smáčivosti</b>	(51) <b>C01G 49/14</b> (2006.01)	(51) <b>C01G 49/14</b> (2006.01)
(74) PatentCentrum Sedlák & Partners s.r.o., Husova tř. 1847/5, České Budějovice, České Budějovice 3, 37001	(11) 32782	(11) 32782
(51) <b>B23Q 13/00</b> (2006.01)	(21) <b>2019-35968</b>	(21) <b>2019-35968</b>
(51) <b>B24B 33/02</b> (2006.01)	(22) 01.03.2019	(22) 01.03.2019
(51) <b>B24B 33/10</b> (2006.01)	(47) 16.04.2019	(47) 16.04.2019
(11) 32784	(73) Vysoká škola chemicko-technologická v Praze, Praha 6, CZ	(73) Vysoká škola chemicko-technologická v Praze, Praha 6, CZ
(21) <b>2019-35972</b>	(72) Stoužil Jan Ing., Ph.D., Dobříš, CZ	(72) Stoužil Jan Ing., Ph.D., Dobříš, CZ
(22) 01.03.2019	(72) Pavol Rak Ing., Humenné, 06601, SK	(72) Pavol Rak Ing., Humenné, 06601, SK
(47) 16.04.2019	(72) Bureš Richard Ing., Říčany, CZ	(72) Bureš Richard Ing., Říčany, CZ
(73) FINAL Tools a.s., Brno, Slatina, CZ	(54) <b>Roztok pro výrobu pigmentu pro opravu přirozené patiny slitiny mědi</b>	(54) <b>Roztok pro výrobu pigmentu pro opravu přirozené patiny slitiny mědi</b>
(72) Fiala Stanislav, Brno, Líšeň, CZ	(51) <b>C02F 9/02</b> (2006.01)	(51) <b>C02F 9/02</b> (2006.01)
(54) <b>Přenosná souprava pro ruční honování s elektropohonem</b>	(51) <b>B01D 33/06</b> (2006.01)	(51) <b>B01D 33/06</b> (2006.01)
(74) Kania, Sedlák, Smola, s.r.o., Mendlovo náměstí 907/1a, Brno, Staré Brno, 60300	(51) <b>E03F 5/14</b> (2006.01)	(51) <b>E03F 5/14</b> (2006.01)
(51) <b>B24B 33/02</b> (2006.01)	(11) 32779	(11) 32779
(11) 32783	(21) <b>2019-35924</b>	(21) <b>2019-35924</b>
(21) <b>2019-35971</b>	(22) 18.02.2019	(22) 18.02.2019
(22) 01.03.2019	(47) 16.04.2019	(47) 16.04.2019
(47) 16.04.2019	(73) IN - EKO TEAM s.r.o., Brno, Ivanovice, CZ	(73) IN - EKO TEAM s.r.o., Brno, Ivanovice, CZ
(73) FINAL Tools a.s., Brno, Slatina, CZ	(72) Strnad Josef Ing., Brno, Ivanovice, CZ	(72) Strnad Josef Ing., Brno, Ivanovice, CZ
(72) Fiala Stanislav, Brno, Líšeň, CZ	(54) <b>Zařízení pro mechanické předčištění odpadních vod</b>	(54) <b>Zařízení pro mechanické předčištění odpadních vod</b>
(54) <b>Přenosná ruční honovačka s elektropohonem</b>	(74) Ing. Dobroslav Musil, patentová kancelář, Ing. Dobroslav Musil, Zábřdovická 801/11, Brno, Zábřdovice, 61500	(74) Ing. Dobroslav Musil, patentová kancelář, Ing. Dobroslav Musil, Zábřdovická 801/11, Brno, Zábřdovice, 61500
(74) Kania, Sedlák, Smola, s.r.o., Mendlovo náměstí 907/1a, Brno, Staré Brno, 60300	(51) <b>C04B 14/04</b> (2006.01)	(51) <b>C04B 14/04</b> (2006.01)
(51) <b>B30B 1/18</b> (2006.01)	(51) <b>C04B 28/10</b> (2006.01)	(51) <b>C04B 28/10</b> (2006.01)
(11) 32797	(51) <b>C04B 28/18</b> (2006.01)	(51) <b>C04B 28/18</b> (2006.01)
(21) <b>2019-36026</b>	(11) 32777	(11) 32777
(22) 20.03.2019	(21) <b>2019-35897</b>	(21) <b>2019-35897</b>
(47) 16.04.2019	(22) 09.02.2019	(22) 09.02.2019
(73) Fukátko Boris, Spojil, CZ	(47) 16.04.2019	(47) 16.04.2019
(72) Fukátko Boris, Spojil, CZ	(73) Čeliš Petr Ing., Liberec XIV-Ruprechtice, CZ	(73) Čeliš Petr Ing., Liberec XIV-Ruprechtice, CZ
(54) <b>Elektrický lis</b>	(72) Čeliš Petr Ing., Liberec, Liberec XIV-Ruprechtice, CZ	(72) Čeliš Petr Ing., Liberec, Liberec XIV-Ruprechtice, CZ
(74) Advokátní a patentová kancelář, JUDr. Aleš Zábrš, Na Beránce 2, Praha 6, 16000	(54) <b>Termostabilní sorbent pro povrchové aktivní povlaky stavebních konstrukcí</b>	(54) <b>Termostabilní sorbent pro povrchové aktivní povlaky stavebních konstrukcí</b>
(51) <b>B32B 15/08</b> (2006.01)	(51) <b>C04B 18/16</b> (2006.01)	(51) <b>C04B 18/16</b> (2006.01)
(51) <b>B32B 15/18</b> (2006.01)	(51) <b>C04B 24/26</b> (2006.01)	(51) <b>C04B 24/26</b> (2006.01)
(51) <b>B32B 27/04</b> (2006.01)	(51) <b>C04B 24/28</b> (2006.01)	(51) <b>C04B 24/28</b> (2006.01)
(51) <b>B32B 27/08</b> (2006.01)	(11) 32790	(11) 32790
(51) <b>B32B 27/30</b> (2006.01)	(21) <b>2019-36005</b>	(21) <b>2019-36005</b>
(51) <b>E04D 5/10</b> (2006.01)	(22) 12.03.2019	(22) 12.03.2019
(11) 32769	(47) 16.04.2019	(47) 16.04.2019
(73) České vysoké učení technické v Praze, Praha 6, Dejvice, CZ	(73) LAVARIS s.r.o., Libčice nad Vltavou, CZ	(73) LAVARIS s.r.o., Libčice nad Vltavou, CZ
LAVARIS s.r.o., Libčice nad Vltavou, CZ	(72) Tesárek Pavel Doc. Ing., Ph.D., Hradec Králové, Třebeš, CZ	(72) Tesárek Pavel Doc. Ing., Ph.D., Hradec Králové, Třebeš, CZ
(72) Tesárek Pavel Doc. Ing., Ph.D., Hradec Králové, Třebeš, CZ	(72) Prošek Zdeněk Ing., Ústí nad Labem, CZ	(72) Prošek Zdeněk Ing., Ústí nad Labem, CZ
Prošek Zdeněk Ing., Ústí nad Labem, CZ	(72) Karra 'a George Ing., Karlovy Vary, CZ	(72) Karra 'a George Ing., Karlovy Vary, CZ
(54) <b>Lehčený kompozitní stavební prvek</b>	(54) <b>Lehčený kompozitní stavební prvek</b>	(54) <b>Lehčený kompozitní stavební prvek</b>
(74) Ing. Vladimír Belfín, patentový zástupce, Litovická 305, Hostivice, 25301	(74) Ing. Vladimír Belfín, patentový zástupce, Litovická 305, Hostivice, 25301	(74) Ing. Vladimír Belfín, patentový zástupce, Litovická 305, Hostivice, 25301

- |   |  |
|---|--|
| (51) <b>C09D 5/16</b> (2006.01)   | (11) 32778   |
| <b>C09D 5/14</b> (2006.01)  | (21) <b>2019-35909</b>   |
| <b>C09D 5/32</b> (2006.01)  | (22) 12.02.2019  |
| (11) 32771  | (47) 16.04.2019  |
| (21) <b>2018-35737</b>  | (73) ALGON, a.s., Praha 5, CZ  |
| (22) 06.12.2018   | (72) Nohejl Michael Ing., Cheb, CZ   |
| (47) 16.04.2019   | (54) <b>Pletivový plot</b>   |
| (73) Daxner Jaromír, Šenov, CZ  | (74) Rott, Růžička & Guttman a spol., Vinohradská 938/37, Praha 2, Vinohrady, 12000                    |
| (72) Daxner Jaromír, Šenov, CZ  |  |
| (54) <b>Směs pro výrobu syntetického Ettringitu a její využití</b>                              |  |
| <hr/>   |  |
| (51) <b>C12C 3/06</b> (2006.01)   | (51) <b>E06B 9/386</b> (2006.01)   |
| (11) 32796  | <b>E06B 9/26</b> (2006.01)   |
| (21) <b>2019-36025</b>  | (11) 32775   |
| (22) 20.03.2019   | (21) <b>2019-35878</b>   |
| (47) 16.04.2019   | (22) 04.02.2019  |
| (73) ARIX a.s., Praha 2, Vinohrady, CZ  | (47) 16.04.2019  |
| (72) Roháček Stanislav, Žatec, CZ   | (73) ISOTRA a.s., Opava, Předměstí, CZ   |
| Smetana Jiří, Praha 4, Hodkovičky, CZ   | (72) Blachut Bohumír Ing., Bolatice, Borová, CZ  |
| (54) <b>Lisovaný celohlávkový chmel</b>   | Stavař Erich Ing., Bolatice, Borová, CZ  |
| <hr/>   |  |
| (51) <b>E02B 3/06</b> (2006.01)   | (54) <b>Lamel pro stínící zařízení, zejména střechy venkovních pergol a verand</b>                     |
| <b>B63B 35/34</b> (2006.01)   | (74) Ing. Petr Soukup, tř. Svobody 43/39, Olomouc, 77900   |
| (11) 32767  |  |
| (21) <b>2018-35429</b>  | (51) <b>F16H 25/20</b> (2006.01)   |
| (22) 05.10.2018   | <b>F16H 25/08</b> (2006.01)  |
| (47) 16.04.2019   | <b>B25J 15/08</b> (2006.01)  |
| (73) České vysoké učení technické v Praze, Praha 6, Dejvice, CZ                                 | <b>B25J 15/10</b> (2006.01)  |
| Fabel Jakub, Praha 4, Modřany, CZ   | <b>B25J 17/00</b> (2006.01)  |
| (72) Ryjáček Pavel doc. Ing., Ph.D., Velké Přílepy, CZ  | (11) 32781   |
| Bílý Petr, Praha 4, CZ  | (21) <b>2019-35964</b>   |
| Fabel Jakub, Praha 4, Modřany, CZ   | (22) 28.02.2019  |
| Matějka Jan Bc., Havlíčkův Brod, CZ   | (47) 16.04.2019  |
| Buchlák Jan Bc., Kadaň, CZ  | (73) FITE a.s., Ostrava-Mariánské Hory, CZ   |
| (54) <b>Modulární betonový ponorný prvek a sestava z modulárních betonových ponorných prvků</b> | ROBOTSYSTEM, s.r.o., Ostrava, Moravská Ostrava, CZ   |
| <hr/>   |  |
| (51) <b>E04B 9/26</b> (2006.01)   | (72) Bartoš Pavel Ing., Ludgeřovice, CZ  |
| <b>F16B 5/00</b> (2006.01)  | Halada Pavel, Havířov, Město, CZ   |
| <b>F16B 2/22</b> (2006.01)  | Mrůzek Pavel Ing., Horní Bludovice, CZ   |
| <b>F16B 2/00</b> (2006.01)  | Poslušný Jan Ing., okres Opava, CZ   |
| (11) 32794  | (54) <b>Efektor pro transport bentonitového lože s lineárními aktuátory s regulací uchopovací síly</b> |
| (21) <b>2019-36014</b>  |  |
| (22) 14.03.2019   | (51) <b>F42B 3/08</b> (2006.01)  |
| (47) 16.04.2019   | <b>F42B 3/04</b> (2006.01)   |
| (73) BRANO a.s., Hradec nad Moravicí, CZ  | <b>F42B 1/02</b> (2006.01)   |
| (72) Jiřík Radomír Ing., Chuchelná, CZ  | <b>A62C 35/08</b> (2006.01)  |
| (54) <b>Klipový spoj</b>  | (11) 32789   |
| (74) FISCHER & PARTNER IP s.r.o., Na Hrobci 294/5, Praha 2, Nové Město, 12800                   | (21) <b>2019-36002</b>   |
| <hr/>   |  |
| (51) <b>E04C 2/26</b> (2006.01)   | (22) 12.03.2019  |
| <b>E04C 2/288</b> (2006.01)   | (47) 16.04.2019  |
| (11) 32795  | (73) Vysoká škola báňská - Technická univerzita Ostrava, Ostrava, Poruba, CZ                           |
| (21) <b>2019-36022</b>  | VVUÚ, a.s., Ostrava, Radvanice, CZ   |
| (22) 19.03.2019   | (72) Lichorobiec Stanislav Ing., Ph.D., Karviná, Nové Město, CZ  |
| (47) 16.04.2019   | Pilař Robert Ing., Ostrava, Hrabůvka, CZ   |
| (73) Svoboda Libor Ing., Jičín, CZ  | Zdebski Jakub Ing., Ostrava, Kunčice, CZ   |
| (72) Svoboda Libor Ing., Jičín, CZ  | (54) <b>Záchranná destrukční nálož</b>   |
| (54) <b>Stavební panel</b>  | (74) JUDr. Helmut Prchala, Rekreační 200/27, Hlučín - Bobrovníky, 74801                                |
| (74) Jan Brykner, patentový zástupce, Resslerova 741, Hradec Králové, 50002                     |  |
| <hr/>   |  |
| (51) <b>E04C 2/34</b> (2006.01)   | (51) <b>G01N 27/403</b> (2006.01)  |
| <b>E04C 2/284</b> (2006.01)   | (11) 32793   |
| <b>E04B 1/38</b> (2006.01)  | (21) <b>2019-36012</b>   |
| (11) 32768  | (22) 14.03.2019  |
| (21) <b>2018-35643</b>  | (47) 16.04.2019  |
| (22) 21.11.2018   | (73) Mendelova univerzita v Brně, Brno, Černá Pole, CZ   |
| (47) 16.04.2019   | (72) Zítka Ondřej Doc. RNDr., Ph.D., Brno, Židenice, CZ  |
| (73) ALTEKO, s.r.o., Hostomice, CZ  | Kudr Jiří Ing., Ph.D., Moravský Krumlov, CZ  |
| (72) Vosáhlo Michal Ing., Hatč, CZ  | Zítka Jan Bc., Brno, Židenice, CZ  |
| (54) <b>Kombinovaný skrytý spoj sendvičových panelů</b>   | Richter Lukáš RNDr., Ph.D., Brno, Bystřec, CZ  |
| <hr/>   |  |
| (51) <b>E04H 17/06</b> (2006.01)  | Pláteník Michal Bc., Břeclav, Charvátská Nová Ves, CZ  |
| <b>E04H 17/10</b> (2006.01)   | Adam Vojtěch Prof. RNDr., Ph.D., Brno, Veverčí, CZ   |
| <b>E04H 17/08</b> (2006.01)   | (54) <b>Zařízení pro manipulaci s tištěnými elektrodami</b>  |
| <hr/>   |  |
| (51) <b>G01N 3/20</b> (2006.01)   | (51) <b>G01N 33/46</b> (2006.01)   |
| (11) 32773  | (11) 32773   |
| (21) <b>2019-35863</b>  | (21) <b>2019-35863</b>   |
| (22) 30.01.2019   | (22) 30.01.2019  |

- (47) 16.04.2019  
(73) Česká zemědělská univerzita v Praze, Praha 6, Suchdol, CZ  
(72) Kočner Michal Ing., Nová Baňa, 96801, SK  
Gaff Milan Doc. Ing., Ph.D., Zvolen, 96001, SK  
Sikora Adam Ing., Třinec, CZ  
Sedlecký Miroslav Ing., Ph.D., Praha 2, CZ  
(54) **Cyklovací zkušební zařízení pro únavové namáhání dřeva a kompozitních materiálů na bázi dřeva v ohybu**  
(74) DANĚK & PARTNERS Advokátní a patentová kancelář, Ing. Vilém Daněk Ph.D., LL.M., Vinohradská 403/17, Praha 2, Vinohrady, 12000

- (51) **G10B 3/08** (2006.01)  
(11) 32772  
(21) **2018-35774**  
(22) 20.12.2018  
(47) 16.04.2019  
(73) Akademie múzičských umění v Praze, Praha 1, Malá Strana, CZ  
(72) Otčenášek Zdeněk Ing., Ph.D., Praha 6, Suchdol, CZ  
Frič Marek RNDr., Ph.D., Viničné 99023, SK  
Míček Dalibor MgA., Studénky, CZ  
Dlask Pavel Ing., Bakov nad Jizerou, CZ  
(54) **Přípravek na remodelaci horního rtu dřevěných labiálních varhanních píšťal**

- (51) **G21C 3/04** (2006.01)

- G21C 3/02** (2006.01)  
**G21C 3/00** (2006.01)  
(11) 32776  
(21) **2019-35880**  
(22) 04.02.2019  
(47) 16.04.2019  
(73) Vysoké učení technické v Brně, Brno, Veveří, CZ  
(72) Foral Štěpán, Příbram na Moravě, CZ  
Katovský Karel, Třebíč, Týn, CZ  
(54) **Jaderné palivo, palivová peleta toto jaderné palivo obsahující a palivová tyč obsahující alespoň jednu tuto palivovou peletu**  
(74) Ing. Tomáš Benda, Mendlovo náměstí 907/1a, Brno, Staré Brno, 60300

- (51) **H02K 7/116** (2006.01)  
**F16H 61/32** (2006.01)  
(11) 32785  
(21) **2019-35986**  
(22) 06.03.2019  
(47) 16.04.2019  
(73) BRANO a.s., Hradec nad Moravicí, CZ  
(72) Jiřík Radomír Ing., Chuchelná, CZ  
(54) **Elektromotor pro ovládací zařízení**  
(74) FISCHER & PARTNER IP s.r.o., Na Hrobci 294/5, Praha 2, Nové Město, 12800

### Seznam majitelů zapsaných užitéch vzorů

(73) Akademie múzičských umění v Praze, Praha 1, Malá Strana, CZ	(11) 32772	(51) <b>G 10 B 3/08</b>	(2006.01)	(73) Mendelova univerzita v Brně, Brno, Černá Pole, CZ	(11) 32793	(51) <b>G 01 N 27/403</b>	(2006.01)
ALGON, a.s., Praha 5, CZ	32778	<b>E 04 H 17/06</b>	(2006.01)	Ministerstvo vnitra ČR, Praha 7, Holešovice, CZ	32774	<b>B 01 D 24/22</b>	(2006.01)
ALTEKO, s.r.o., Hostomice, CZ	32768	<b>E 04 C 2/34</b>	(2006.01)	MORAVSKÝ VÝZKUM, s.r.o., Ostrava, Moravská Ostrava, CZ	32799	<b>B 61 F 5/00</b>	(2006.01)
AQM s.r.o., Bohumín, Nový Bohumín, CZ	32786	<b>A 61 K 9/24</b>	(2006.01)	ROBOTSYSTEM, s.r.o., Ostrava, Moravská Ostrava, CZ	32781	<b>F 16 H 25/20</b>	(2006.01)
ARIX a.s., Praha 2, Vinohrady, CZ	32796	<b>C 12 C 3/06</b>	(2006.01)	ROBOTSYSTEM, s.r.o., Ostrava, Moravská Ostrava, CZ	32799	<b>B 61 F 5/00</b>	(2006.01)
BRANO a.s., Hradec nad Moravicí, CZ	32785	<b>H 02 K 7/116</b>	(2006.01)	Univerzita Karlova, Praha 1, Staré Město, CZ	32792	<b>B 05 D 1/32</b>	(2006.01)
BRANO a.s., Hradec nad Moravicí, CZ	32794	<b>E 04 B 9/26</b>	(2006.01)	Univerzita Tomáše Bati ve Zlíně, Zlín, CZ	32780	<b>A 61 F 2/14</b>	(2006.01)
Česká zemědělská univerzita v Praze, Praha 6, Suchdol, CZ	32773	<b>G 01 N 3/20</b>	(2006.01)	VVUU, a.s., Ostrava, Radvanice, CZ	32789	<b>F 42 B 3/08</b>	(2006.01)
České vysoké učení technické v Praze, Praha 6, Dejvice, CZ	32767	<b>E 02 B 3/06</b>	(2006.01)	Vysoká škola báňská - Technická univerzita Ostrava, Ostrava, Poruba, CZ	32789	<b>F 42 B 3/08</b>	(2006.01)
České vysoké učení technické v Praze, Praha 6, Dejvice, CZ	32790	<b>C 04 B 18/16</b>	(2006.01)	Vysoká škola chemicko-technologická v Praze, Praha 6, CZ	32770	<b>B 01 J 10/00</b>	(2006.01)
Fatra, a.s., Napajedla, CZ	32769	<b>B 32 B 15/08</b>	(2006.01)	Vysoká škola chemicko-technologická v Praze, Praha 6, CZ	32782	<b>C 01 G 3/10</b>	(2006.01)
FINAL Tools a.s., Brno, Slatina, CZ	32783	<b>B 24 B 33/02</b>	(2006.01)	Vysoké učení technické v Brně, Brno, Veveří, CZ	32776	<b>G 21 C 3/04</b>	(2006.01)
FINAL Tools a.s., Brno, Slatina, CZ	32784	<b>B 23 Q 13/00</b>	(2006.01)	Výzkumný ústav organických syntéz a.s., Rybitví, CZ	32786	<b>A 61 K 9/24</b>	(2006.01)
FITE a.s., Ostrava-Mariánské Hory, CZ	32781	<b>F 16 H 25/20</b>	(2006.01)	Čeliš Petr Ing., Liberec XIV-Ruprechtice, CZ	32777	<b>C 04 B 14/04</b>	(2006.01)
Gemini oční klinika a.s., Průhonice, CZ	32780	<b>A 61 F 2/14</b>	(2006.01)	Daxner Jaromír, Šenov, CZ	32771	<b>C 09 D 5/16</b>	(2006.01)
IN - EKO TEAM s.r.o., Brno, Ivanovice, CZ	32779	<b>C 02 F 9/02</b>	(2006.01)	Diviš Radek, Všeň, CZ	32791	<b>A 47 J 37/07</b>	(2006.01)
ISOTRA a.s., Opava, Předměstí, CZ	32775	<b>E 06 B 9/386</b>	(2006.01)	Fabel Jakub, Praha 4, Modřany, CZ	32767	<b>E 02 B 3/06</b>	(2006.01)
Jihočeská univerzita v Českých Budějovicích, České Budějovice 2, CZ	32792	<b>B 05 D 1/32</b>	(2006.01)	Fukátko Boris, Spojil, CZ	32797	<b>B 30 B 1/18</b>	(2006.01)
KidPro Toys s.r.o., Praha 1, Staré Město, CZ	32798	<b>A 61 H 13/00</b>	(2006.01)	Křeček Miroslav, Hrdibořice, CZ	32774	<b>B 01 D 24/22</b>	(2006.01)
LAVARIS s.r.o., Libčice nad Vltavou, CZ	32790	<b>C 04 B 18/16</b>	(2006.01)	Staněk Michal Ing., Havířov, Město, CZ	32787	<b>A 63 C 10/14</b>	(2012.01)



(73)	(11)	(51)		(73)	(11)	(51)	
Staněk Michal Ing., Havířov, Město, CZ	32788	<i>A 63 C 10/14</i>	(2012.01)	Svoboda Libor Ing., Jičín, CZ	32795	<i>E 04 C 2/26</i>	(2006.01)

## FG4Q

## Zapsané průmyslové vzory - přehled podle čísel zápisu

V období uzávěrky tohoto čísla Věstníku zapsal Úřad průmyslového vlastnictví tyto průmyslové vzory:

(11)	(51)	(11)	(51)
37325	12-16	37327	14-01
37326	02-07	37328	09-01

## FG4Q

## Zapsané průmyslové vzory - přehled podle tříd

(51) **02-07**  
(11) 37326  
(21) 2018-41191  
(22) 24.04.2018  
(15) 10.04.2019  
(54) **Opasek uniformy**  
(28) 1  
(73) Unger Tomáš, Náchod, CZ  
(72) Unger Tomáš, Náchod, CZ



1.6



1.1



1.2



1.3



1.4



1.5

(51) **09-01**  
(11) 37328  
(21) 2018-41246  
(22) 31.07.2018  
(15) 10.04.2019  
(54) **Lahev**  
(28) 1  
(73) Zenit, spol. s r.o., Čáslav, Čáslav-Nové Město, CZ  
(72) Vzdal se práva být uveden - §35(2)(c) zák.č.207/2000 Sb., neuvedeno, XY  
(74) JUDr. Marcela Kislingerová, advokátka, Sladkovského 767, Pardubice, 53002

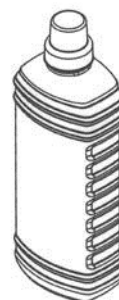

1.1

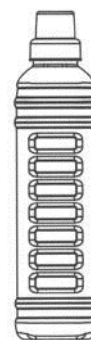

1.2

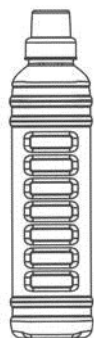

1.3

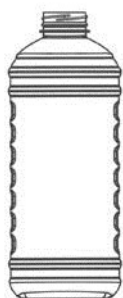

1.4

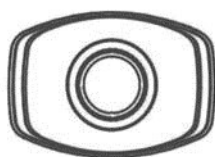

1.5

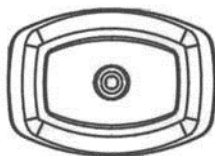

1.6

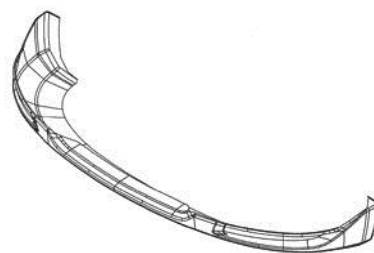

1.1



1.2

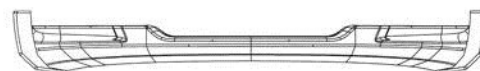

1.3

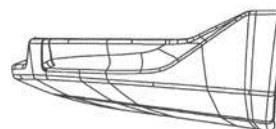

1.4

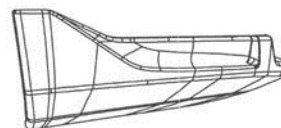

1.5

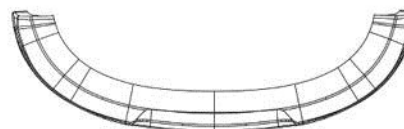

1.6

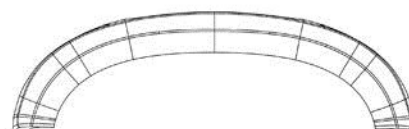

1.7

(51) 12-16

(11) 37325

(21) 2018-41186

(22) 18.04.2018

(15) 10.04.2019

(54) **Přední a zadní spojler autobusu**

(28) 2

(73) IVECO S.p.A., Torino, IT

(72) Wilkie David Melvin, Torino, 10121, IT

Armigliato Marco, Torino, 10153, IT

Vergano Raffaele, Cambiano (TO), 10020, IT

(74) Rott, Růžička & Guttman Patentové, známkové a advokátní kanceláře,  
Ing. Jana Fuchsová, patentový zástupce, Vinohradská 938/37, Praha 27,  
12000

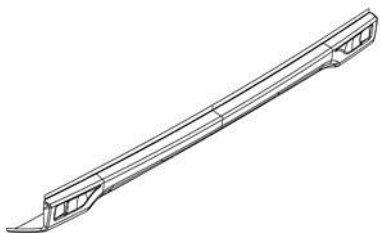

2.1



2.2



2.3

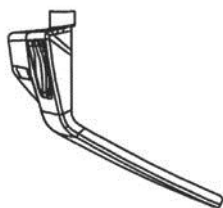

2.4

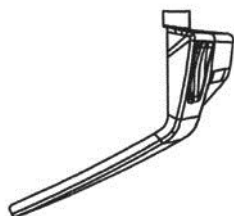

2.5

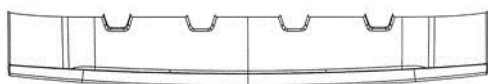

2.6

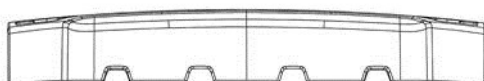

2.7

- (51) **14-01**  
(11) 37327  
(21) 2018-41199  
(22) 16.05.2018  
(15) 10.04.2019  
(54) **Bezdrátový reproduktor**  
(28) 1  
(73) Vysoká škola báňská - Technická univerzita Ostrava, Ostrava, Poruba, CZ  
(72) Wilček Tomáš, Ostrava, Zábřeh, CZ  
Plchová Anna Dr. Ing., Paskov, CZ  
Nenička Petr MgA., Ostrava, Zábřeh, CZ

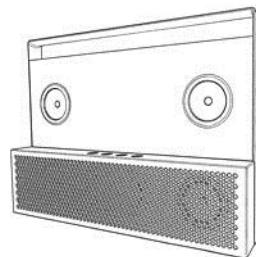

1.1

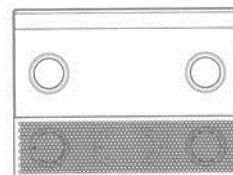

1.2

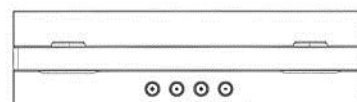

1.3

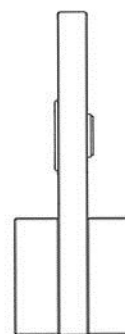

1.4

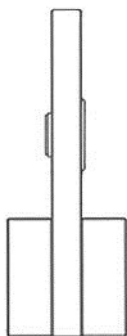

1.5

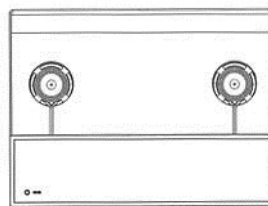

1.6

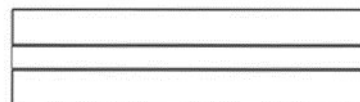

1.7

---

### Seznam vlastníků zapsaných průmyslových vzorů

(73)	(11)	(51)	(73)	(11)	(51)
IVECO S.p.A., Torino, IT	37325	12-16	Vysoká škola báňská - Technická	37327	14-01
Unger Tomáš, Náchod, CZ	37326	02-07	univerzita Ostrava, Ostrava, Poruba, CZ		
Zenit, spol. s r.o., Čáslav, Čáslav-Nové Město, CZ	37328	09-01			

## Dodatková ochranná osvědčení pro léčiva a pro přípravky na ochranu rostlin

### Podání žádosti o udělení osvědčení

- (22) 28.03.2019  
(21) SPC/CZ2019/632  
(71) Rempex Pharmaceuticals, Inc., Lincolnshire, 60069, IL, US  
(68) 2603514  
(54) **Cyklické deriváty esterů kyseliny boronové a jejich terapeutické použití**  
(92) EU/1/18/1334, 22.11.2018  
(93) EU/1/18/1334, 22.11.2018, EU  
(95) **Vaborbaktam a/nebo jeho sůl a/nebo hydrát, léčivý přípravek**
- 

### Udělení osvědčení

- |  |   |
|--|---|
| (73) Boehringer Ingelheim International GmbH, 55216 Ingelheim am Rhein, DE   | (73) Horizon Orphan LLC., Lake Forest IL 60043, IL, US      |
| (68) 1781298   | (68) 1901749  |
| (11) 1781298/431   | (11) 1901749/508  |
| (54) <b>Farmaceutické kombinace s obsahem benzoxazinu pro léčení respiračních onemocnění</b>   | (54) <b>Aerosolizované fluorochinolony a jejich využití</b> |
| (92) Spiolto 14/362/15-C; Yanimo14/363/15-C, 29.07.2015  | (92) EU/1/14/973, 30.03.2015                                |
| (93) Spiolto 5653019, 5653027; Yanimo 5653035, 5653043, 17.06.2015, PT   | (93) EU/1/14/973, 30.03.2015, EU                            |
| (95) <b>SPIOLTO RESPIMAT - kombinace a) olodaterolu, jeho jednotlivých optických izomerů, směsí jednotlivých enantiomerů nebo racemátů, jeho adičních solí s farmakologicky přijatelnými kyselinami, případně ve formě solvátů a/nebo hydrátů, a b) soli tiotropia, léčivý přípravek</b> | (95) <b>Quinsair-levofloxacin, léčivý přípravek</b>         |
| (94) 18.04.2030  | (94) 30.03.2030   |
- 

### Zánik dodatkového osvědčení na patent

- (11) 298253/119

## Úřední rozhodnutí a oznámení

### MK4A, MK4F

### Zánik patentů a autorských osvědčení uplynutím doby platnosti

(11)	(21)	Int.Cl/(51)	(11)	(21)	Int.Cl/(51)
293190	1999-1283	8/B23K 26/00	299454	1999-1348	8/B32B 13/00
297303	2000-3823	8/C07D 209/88	299720	2001-223	8/B24B 47/12
298253	1999-4124	8/A61K 9/00			

### MK1K

### Zániky užitečných vzorů uplynutím doby platnosti

(11)	(21)	(51)	(11)	(21)	(51)	(2006.01)
19654	2009-21110	A61K 39/116	27472	2014-30037	A61H 9/00	(2006.01)
19681	2009-21109	G06F 17/30	27497	2014-30014	G01H 1/12	(2006.01)
19757	2009-21111	F03D 3/06	27551	2014-30013	D03D 15/00	(2006.01)
19898	2009-21107	C12N 1/00	27575	2014-30021	F01K 23/10	(2006.01)
22868	2011-24894	F17C 13/12	27633	2014-30035	A41D 31/00	(2006.01)
22966	2011-24909	B61F 5/30	28089	2014-30032	A43B 3/20	(2006.01)
23020	2011-24892	E04G 23/02	28242	2014-30038	C01G 49/02	(2006.01)
23023	2011-24906	E04G 23/02	28243	2014-30040	A47C 5/02	(2006.01)
23198	2011-24881	F41A 5/18	28446	2014-30028	A01K 47/06	(2006.01)
23291	2011-24891	E06B 3/10	29212	2014-30033	A63H 33/22	(2006.01)
23698	2011-24895	A45F 3/14	29213	2014-30034	A41F 9/00	(2006.01)
27443	2014-30019	F03B 13/06				(2006.01)

### MK4Q

### Zániky práva ze zapsaných průmyslových vzorů uplynutím doby ochrany

(11)	(21)	Int.Cl/(51)	(11)	(21)	Int.Cl/(51)
28640	1998-31224	7/01-01	36230	2013-39695	9/24-02
28654	1998-31226	7/07-05	36285	2013-39696	9/11-01
34412	2008-37553	8/19-08	36298	2013-39698	9/13-02
36229	2013-39694	9/02-06			

### ND1K

### Druhé prodloužení doby platnosti užitečných vzorů

(51)	<b>E04H 4/06</b>	(2006.01)
(11)	24061	
(21)	2012-26027	
(22)	10.05.2012	
(73)	ASPAR spol. s r.o., Syrovice, CZ Klement Květoslav, Modřice, CZ	
(54)	Uložení navigačního zařízení pro bazénové rolety	

### ND4Q

### První obnovy doby ochrany průmyslových vzorů

(51)	21-04	(51)	09-01
(11)	36143	(11)	36407
(21)	2014-39830	(21)	2014-39914
(22)	09.04.2014	(22)	13.05.2014
(54)	Stan	(54)	Láhev
(51)	09-01		
(11)	36397		
(21)	2014-39916		
(22)	14.05.2014		
(54)	Lahev		



## ND4Q

## Druhé obnovy doby ochrany průmyslových vzorů

(51) 12-16  
(11) 34726  
(21) 2009-37758  
(22) 28.04.2009  
(54) Těsnící díl krytu svítílny

(51) 12-16  
(11) 34727  
(21) 2009-37759  
(22) 28.04.2009  
(54) Dolní čelní panel s mřížkou

## ND4Q

## Třetí obnovy doby ochrany průmyslových vzorů

(51) 12-16  
(11) 32435  
(21) 2004-35271  
(22) 22.04.2004  
(54) Kryt nárazníku vozidla

(51) 12-16  
(11) 32488  
(21) 2004-35270  
(22) 22.04.2004  
(54) Nárazník vozidla

(51) 12-16  
(11) 32436  
(21) 2004-35272  
(22) 22.04.2004  
(54) Těsnící díl krytu světlometu vozidla

(51) 12-16  
(11) 32523  
(21) 2004-35261  
(22) 22.04.2004  
(54) Vnější díl krátký kabiny vozidla

(51) 12-16  
(11) 32445  
(21) 2004-35262  
(22) 22.04.2004  
(54) Mřížka nízká chladiče vozidla

(51) 12-16  
(11) 32524  
(21) 2004-35264  
(22) 22.04.2004  
(54) Kryt sloupku A vozidla

(51) 12-16  
(11) 32446  
(21) 2004-35263  
(22) 22.04.2004  
(54) Mřížka vysoká chladiče vozidla

(51) 12-16  
(11) 32525  
(21) 2004-35265  
(22) 22.04.2004  
(54) Mřížka dolní konzoly vozidla

(51) 12-16  
(11) 32485  
(21) 2004-35267  
(22) 22.04.2004  
(54) Clona vozidla

(51) 12-16  
(11) 32589  
(21) 2004-35260  
(22) 22.04.2004  
(54) Vnější díl dlouhý kabiny vozidla

(51) 12-16  
(11) 32486  
(21) 2004-35268  
(22) 22.04.2004  
(54) Kryt blikače vozidla

(51) 26-06  
(11) 33229  
(21) 2004-35259  
(22) 22.04.2004  
(54) Světlomet vozidla a jeho části

(51) 12-16  
(11) 32487  
(21) 2004-35269  
(22) 22.04.2004  
(54) Kryt světlometu vozidla

## PD4A

## Převod práv a ostatní změny majitelů patentů

(11) 301408  
(21) 2001-1292  
(73) Bayer CropScience Aktiengesellschaft, 40789 Monheim, DE

(11) 306686  
(21) 2012-511  
(73) Veterinární a farmaceutická univerzita Brno, Brno, Královo Pole, CZ

(11) 301975  
(21) 2003-2889  
(73) Bayer CropScience Aktiengesellschaft, 40789 Monheim, DE

(11) 306770  
(21) 2012-72  
(73) Veterinární a farmaceutická univerzita Brno, Brno, Královo Pole, CZ

(11) 302442  
(21) 2008-271  
(73) EXTRAPLAST s.r.o., Napajedla, CZ

### Převod práv u dodatkových ochranných osvědčení

- |  |  |
|--|--|
| (11) 296701/112  | (11) 296701/113  |
| (21) 2007-112  | (21) 2007-113  |
| (73) Bayer CropScience Aktiengesellschaft, 40789 Monheim, DE | (73) Bayer CropScience Aktiengesellschaft, 40789 Monheim, DE |
| (11) 296701/577  |  |
| (21) 2018-577  |  |
| (73) Bayer CropScience Aktiengesellschaft, 40789 Monheim, DE |  |

### PD1K

### Převod práv a ostatní změny majitelů užitečných vzorů

- |  |  |
|--|--|
| (11) 28635   | (11) 31010   |
| (21) 2015-31193  | (21) 2017-33908  |
| (73) FLAJZAR, s.r.o., Veselí nad Moravou, CZ                             | (73) Veterinární a farmaceutická univerzita Brno, Brno, Královo Pole, CZ |
| (11) 28993   | (11) 31532   |
| (21) 2015-31217  | (21) 2018-34553  |
| (73) ERA a.s., Pardubice, Pardubičky, CZ                                 | (73) Veterinární a farmaceutická univerzita Brno, Brno, Královo Pole, CZ |
| (11) 28994   | (11) 31533   |
| (21) 2015-31218  | (21) 2018-34559  |
| (73) ERA a.s., Pardubice, Pardubičky, CZ                                 | (73) Veterinární a farmaceutická univerzita Brno, Brno, Královo Pole, CZ |
| (11) 30637   | (11) 31571   |
| (21) 2017-33554  | (21) 2017-34270  |
| (73) Veterinární a farmaceutická univerzita Brno, Brno, Královo Pole, CZ | (73) GARROREST s.r.o., Praha 8, Karlín, CZ                               |

### PD4Q

### Převod práv a ostatní změny vlastníků průmyslových vzorů

- (11) 32679  
(21) 2004-35392  
(73) DCK Holoubkov Bohemia a.s., Holoubkov, CZ

### QA9A

### Nabídka licence

- (73) Černý Walter Ing., Praha 9 Klánovice, CZ  
(11) 306137  
(54) Způsob řízeného hloubení vrtů v horninách s vysokou přesností ve svislosti a přímosti
- (73) Výzkumný ústav zemědělské techniky, v. v. i., Praha 6, Ruzyně, CZ  
(11) 307760  
(54) Kompostovací adaptér
- (73) Centrum výzkumu Řež s.r.o., Husinec, Řež, CZ  
(11) 307813  
(54) Elektrické topné těleso pro prostředí vysokoteplotního hélia

## Zamítnuté a částečně zamítnuté přihlášky ochranných známek před zveřejněním

Kapitola obsahuje údaje o rozhodnutích o přihláškách ochranných známek, u kterých byly na základě provedeného věcného průzkumu shledány Úřadem důvody pro zamítnutí přihlášky ochranné známky podle ustanovení § 4 nebo 6 zákona č. 441/2003 Sb. Na základě toho Úřad vydal rozhodnutí o zamítnutí přihlášky podle ustanovení § 22 zákona č. 441/2003 Sb., a to pro celý seznam výrobků a služeb nebo pro jeho část. Údaje o výsledku rozhodnutí (zamítnutí přihlášky, částečně zamítnutí přihlášky) jsou uvedeny jako datum právní moci rozhodnutí/výsledek rozhodnutí.

(210) **O-536907**  
(540)

**Český běh žen**

02.04.2019/NABYTÍ P.M. - ZAMÍTNUTÍ PŘIHLÁŠKY

(210) **O-538510**  
(540)

**internet of everything**

09.04.2019/NABYTÍ P.M. - ZAMÍTNUTÍ PŘIHLÁŠKY

(210) **O-543106**  
(540)

**Valašský med**

27.03.2019/NABYTÍ P.M. - ZAMÍTNUTÍ PŘIHLÁŠKY

(210) **O-544486**  
(540)

**Proseccovan**

19.03.2019/NABYTÍ P.M. - ZAMÍTNUTÍ PŘIHLÁŠKY

(210) **O-545210**  
(540)



06.04.2019/NABYTÍ P.M. - ZAMÍTNUTÍ PŘIHLÁŠKY

(210) **O-545244**  
(540)



09.04.2019/NABYTÍ P.M. - ZAMÍTNUTÍ PŘIHLÁŠKY

(210) **O-545362**  
(540)



19.03.2019/NABYTÍ P.M. - ZAMÍTNUTÍ PŘIHLÁŠKY

(210) **O-545602**  
(540)

**Jihočeské dny vědy**

12.04.2019/NABYTÍ P.M. - ČÁSTEČNĚ ZAMÍTNUTÍ PŘIHLÁŠKY

(210) **O-547891**  
(540)

**Super Doner Kebab**

26.03.2019/NABYTÍ P.M. - ZAMÍTNUTÍ PŘIHLÁŠKY

(210) **O-548279**  
(540)

**SmartDairyNutrition**

09.04.2019/NABYTÍ P.M. - ZAMÍTNUTÍ PŘIHLÁŠKY

(210) **O-551544**  
(540)



**ROYAL ROUTE  
RESIDENCE**

06.04.2019/NABYTÍ P.M. - ZAMÍTNUTÍ PŘIHLÁŠKY



## Zveřejněné přihlášky ochranných známek

(210) **O-526158**

(220) 20.10.2015

(320) 20.10.2015

(511) 16, 35, 36, 39, 42, 43

(540) **LEO Express Národní dopravec**

(510) (16) papír, lepenka a kartonážní výrobky, tiskoviny, časopisy, periodika, knihy, výrobky knihařské, kalendáře, pohlednice, fotografie, psací potřeby, lepidla kancelářská a pro domácnost, tužky, pastely, uhly, štetce, psací stroje, kancelářské potřeby kromě nábytku, školní sešity, skicáky, pastelky, tuhy, guma na mazání, ořezávátka, ořezávátka - strojky, penály, papírové ubrousky, kapesníky a pleny, pytle a sáčky z plastických hmot pro obalovou techniku, papírové obaly, papírové sáčky a tašky, obrazy, omalovánky, obtisky, karty, razítka, typy tiskařské (písmena), tiskařské štočky, kopírovací zařízení (cyklostyly); (35) propagační činnost, reklama, marketing, automatizované zpracování dat, výpočty přepravních nákladů, výpočty expedičních nákladů, přičemž nic se nevztahuje k farmaceutickým přípravkům a léčivům; (36) pojišťovnictví a peněžnictví, cenové odhady, leasing, pronájem nemovitostí, realitní kanceláře, služby celních jednatelů, směnářská činnost; (39) doprava a skladování, služby poskytované v souvislosti s dopravou pozemní, vodní a leteckou, cestovní kanceláře, pronájem dopravních prostředků, služby balení a expedice zboží, informace o jízdních tarifech, řádech a způsobu dopravy, kontrola dopravních prostředků a zboží před přepravou, plánování přepravních kapacit, zprostředkování dopravních služeb, úschova předmětů, rozvod elektrické energie, zásilkový prodej – doprava; (42) tvorba počítačového softwaru, provozních postupů pro správu vozového parku, pronájem počítačového softwaru s výjimkou softwaru pro plánování skladů a dopravních prostředků, provozních postupů, správu parku vozidel, přičemž výše uvedené se nevztahuje k farmaceutickým výrobkům a léčivům; (43) služby zajišťující stravování a nápoje, dočasné ubytování, rezervace ubytování pro cestující, zejména prostřednictvím cestovních kanceláří a zprostředkovatelů.

(730) **LEO Express a.s.**, Řehořova 908/4, Praha 3 - Žižkov, 13000, CZ

(740) advokátní kancelář Šrubař & Partners, Mgr. Luděk Šrubař, Kaprova 42/14, Praha 1, 11000

(210) **O-526159**

(220) 20.10.2015

(320) 20.10.2015

(511) 16, 35, 36, 39, 42, 43

(540) **LEO Express Mezinárodní dopravec**

(510) (16) papír, lepenka a kartonážní výrobky, tiskoviny, časopisy, periodika, knihy, výrobky knihařské, kalendáře, pohlednice, fotografie, psací potřeby, lepidla kancelářská a pro domácnost, tužky, pastely, uhly, štetce, psací stroje, kancelářské potřeby kromě nábytku, školní sešity, skicáky, pastelky, tuhy, guma na mazání, ořezávátka, ořezávátka - strojky, penály, papírové ubrousky, kapesníky a pleny, pytle a sáčky z plastických hmot pro obalovou techniku, papírové obaly, papírové sáčky a tašky, obrazy, omalovánky, obtisky, karty, razítka, typy tiskařské (písmena), tiskařské štočky, kopírovací zařízení (cyklostyly); (35) propagační činnost, reklama, marketing, automatizované zpracování dat, výpočty přepravních nákladů, výpočty expedičních nákladů, přičemž nic se nevztahuje k farmaceutickým přípravkům a léčivům; (36) pojišťovnictví a peněžnictví, cenové odhady, leasing, pronájem nemovitostí, realitní kanceláře, služby celních jednatelů, směnářská činnost; (39) doprava a skladování, služby poskytované v souvislosti s dopravou pozemní, vodní a leteckou, cestovní kanceláře, pronájem dopravních prostředků, služby balení a expedice zboží, informace o jízdních tarifech, řádech a způsobu dopravy, kontrola dopravních prostředků a zboží před přepravou, plánování přepravních kapacit, zprostředkování dopravních služeb, úschova předmětů, rozvod elektrické energie, zásilkový prodej – doprava; (42) tvorba počítačového softwaru, provozních postupů pro správu vozového parku, pronájem počítačového softwaru s výjimkou softwaru pro plánování skladů a dopravních prostředků, provozních postupů, správu parku vozidel, přičemž výše uvedené se nevztahuje k farmaceutickým výrobkům a léčivům; (43) služby zajišťující stravování a nápoje, dočasné ubytování, rezervace ubytování pro cestující, zejména prostřednictvím cestovních kanceláří a zprostředkovatelů.

(730) **LEO Express a.s.**, Řehořova 908/4, Praha 3 - Žižkov, 13000, CZ

(740) advokátní kancelář Šrubař & Partners, Mgr. Luděk Šrubař, Kaprova 42/14, Praha 1, 11000

(210) **O-542826**

(220) 10.10.2017

(320) 10.10.2017

(511) 9, 18, 24, 25, 26, 28, 35

(540)



(510) (9) přístroje a nástroje vědecké, námořní, geodetické, fotografické, filmové, optické, přístroje pro vážení, měření, signalizaci, kontrolu (inspekci), záchranu a přístroje pro vyučování, přístroje a nástroje pro vedení, přepínání, přeměnu, akumulaci, regulaci nebo řízení elektrického proudu, přístroje pro záznam, převod, reprodukci zvuku nebo obrazu, automatické distributory a mechanismy pro přístroje a mince, zapisovací pokladny, počítačové stroje, přístroje pro zpracování informací, počítače, informace a záznamy na nosičích zařazených ve třídě 9, elektronická data a databáze, informační produkty v elektronických, datových, informačních a telekomunikačních sítích všeho druhu, software a hardware, periodika a knihy v elektronické podobě, databázové produkty zařazené ve třídě 9, nosiče dat či záznamů včetně audiokazet nahrané i nenahrané, elektronické, datové nebo informační sítě, multimediální aplikace na nosičích zařazených ve tř. 9 nebo v sítích, interaktivní a grafické programy, software, zejména pro systémy pro přenos dat, dešifrovací soustavy, platební karty nebo magnetické a čipové karty pro použití v bankovníctví, pojišťovnictví, v oblastech služeb a v obchodním styku, mezinárodní platební karty, elektronické peněženky, čipy, multimediální nebo informační katalogy, audiovizuální programy a díla, exponované filmy, hudební díla na nosičích, CD disky, programové vybavení pro počítače, software, hardware výpočetní, komunikační nebo informační techniky, elektronické databáze a databázové produkty, informace a záznamy na nosiči s výjimkou nosičů papírových ze třídy 16, informace a data na nosičích nebo i v elektronických, datových, informačních, počítačových a komunikačních sítích, související software a hardware, elektronické, datové nebo informační nebo komunikační nebo výpočetní sítě včetně jednotlivých součástí a náhradních dílů obsažených ve třídě 9, multimediální aplikace, počítačové hry, identifikátor typu dat informačních technologií, hlavolamy elektrické nebo elektronické - v rámci této třídy, hasicí přístroje; ochranné brýle pro sportovní účely, ochranné brýle proti slunci, mrazu a větru; pouzdra na brýle, antireflexní brýle; (18) kůže, imitace z kůže, surové kůže, kufry a cestovní brašny, hole, hole se sedátkem, chlebníky, kožené krabice na klobouky, biče, postroje na koně a sedlářské výrobky, cestovní tašky, batohy, zavazadla pro nošení na zádech, zavazadla s popruhy či řemeny, kufříky, diplomaty, aktovky, kabelky, peněženky, pásky, váčky, pouzdra na kreditní karty, portfolia, diáře, adresáře a pouzdra na šekové knížky, vše vyrobeno z kůže, soupravy cestovních zavazadel a toaletních kufříků z kůže, kožené šňůrky, kožené lemovky, kožené tkaničky, zástěry a příkrývky nohou, jmenovky, klíčenky, kožesiny (kůže zvířat), semiš, kožené řemeny, rucksaky, cestovní obaly na oděvy, školní tašky, kožené předměty, zboží, obaly a pouzdra zařazené ve tř. 18, vaky, cestovní vaky, náprsní tašky, nákupní tašky, cestovní tašky, tašky na kolečkách, tašky lovecké, tašky a vaky na nošení dětí, plážové tašky, taštičky řetízkové (kromě taštiček z drahých kovů), pouzdra, kazety, kufříky a necessary s toaletními potřebami, torny, zavazadla, deštníky, slunečníky; (24) látky, tkaniny, a textilní výrobky v rámci této třídy, ubrusy, závěsy, okenní záclony, prostírání, bytový textil, pokrývky, přehozy, potahy, povlaky na pokrývky, prádlo ložní a stolní, příkrývky prošívané prachové a péřové, příkrývky z dutého vlákna, barchet, brokát, cestovní příkrývky, ručníky, damašek, drožet, držáky na záclony a závěsy z textilních materiálů, esparo, etamín (záclonovina), frýz, gáza jako tkanina, hedvábí, látkové kapesníky, jutové textilie, kanava na vyšívání a tapiserie, kartoun, korouhve, praporec, koupelňové textilie (s výjimkou oblečení), krep, manšestry, povlaky na matrace, matracovina, moleskin, moskytiéry, potahy na nábytek z textilních materiálů, textilie pro obuv, hrubé ztužené plátno, voskované ubrusy, plédy, plst, textilní podšívky, pogumované textilie, polštářové ozdobné pokrývky, portiéry (závěsy), potahy na nábytek ze syntetických materiálů, potahy na postepe, povlaky na sklápěcí kryty toalet, ochranné povlaky na polštáře,

povlečení z papíru, prádlo pro domácnost, stolní prádlo, vyšívání prádlo, prapory, pytlovina, rajón, ramie, rubáše, mycí rukavice, spací pytle, sprchové závěsy z textilu nebo umělé hmoty, stolní ubrousky látkové, sypkovina, taft, textilní tapety, netkané textilie, textilie z juty, textilie žinylkové, textilní podšívky, tkaniny k textilnímu použití, konopné tkaniny, tkaniny napodobující kůži, tkaniny pro čalouníky, tkaniny přílnavé za tepla, tkaniny sisalové, tkaniny ze skleněných vláken pro textilní užití, úplet, utěrky, utěrky na sklo, závěsy textilní nebo plastové, zefir, textilní značky, žerzej, hygienické žínky, vybavení domu a bytu spadající do třídy 24; (25) oděvy včetně sportovních oděvů a oděvů pro volný čas, obuv včetně sportovní obuvi, pantofle, sandály, střevice, pokrývky hlavy, kloboučnické zboží, zejména barety, cylindry, čapky, čepice, klobouky, klobouky textilní, punčochové zboží, rukavice včetně rukavic bez prstů, palcových a dámských dlouhých rukavic, rukávniky, konfekce, zejména svrchní oblečení, např. bundy, vesty, saka, trička a náteřníky, fleecové (počesávané) oblečení, trepky, jarní, letní, podzimní a zimní oblečení dámské, pánské i dětské, jako šaty krátké i dlouhé, košile, polokošile, bundokošile, obleky, halenky, kalhoty krátké i dlouhé, kabáty a pláště, šátky a šály, uniformy, kostýmy, jeansy, kombinézy, dětské oblečení, elastické pletené zboží, kožichy, kožešiny (oděvy), oděvní zboží, oblečení z kůže a z imitace kůže, prádlo osobní, prádlo spodní všeho druhu, oděvní doplňky spadající do této třídy, šponovky, plavky a plážové oblečení, oblečení do deště, oblečení na tenis, na golf a na další sporty, blejzry, pláštěnky, kabátky, živůtky, smokinky a večerní oblečení, svetry, pulovry, paleta a ponča včetně kožešinových, teplákové soupravy, oblečení na spaní a domácí oblečení, župany, podkvy, negligé včetně pletených a krajkových, kombiné, korzety, bokovky, podprsenky, cvičební, baletní a sportovní trikoty, punčochy, ponožky a punčochové kalhoty, spodničky, kimona, kaftany, oblečení typu kabuki, harémové oblečení, kravaty, motýlky, přezůvky, obuv určená pro jízdu na snowboardech a lyžích a ostatní obuv ve třídě 25, podkolenky, turistické oděvy, pracovní oděvy spadající do této třídy, oděvní zboží z elastických tkanin, cyklistické oděvy, nátepníčky, sportovní čelenky, džínové oblečení pro děti i dospělé, boa (kožešinové límce), body (spodní prádlo), bryndáčky (ne z papíru), kamaše, kapuce, maskami kostýmy, košilová sedla, koupací pláště, pracovní pláště spadající do této třídy, legíny, límečky, livrě, manžety, noční kabátky, opasky, pásky ke kalhotám, pletené zboží (stávkové zboží), podpatěnky, podpatky, podrážky k obuvi, podvazky, potítka, pytle na oděvy, ramínka u dámského prádla, slintáčky (ne z papíru), snímatelné límce, šerpy, vybavička pro novorozence, zástěry, závoje, zimníky, nadměrně velikosti výrobků této třídy; (26) galanterie textilní pro vyšívání, jehly šicí, krajky, lemování, spony na oděvy nebo šaty, stehované obruby, zipy, stuhy, cedulky a značky na prádlo, krabice pro šicí potřeby, ozdoby na oděvy, bambule, brože, copy vlasové, čelenky, gumy do prádla, hříbky na látání, jehelníčky, jehlice, kalouny, kanýry, umělé kníry, korzetové kostice, knoflíky, kokardy, krajky, květiny umělé, náplety, náprstky, natáčky, obruby, lemovky, oděvní šňůrky, ozdobné odznaky, ovoce umělé, pajetky, panenky čajové, paspulky, patentky, paruky, pštrosí pera, ptačí peří, podvazkové pásky, pikoty, prýmký, porta, popruhy na vodění dětí, přezky, příčesky z vlasů, rozety, sítky do vlasů, sponky do vlasů, startovní čísla, stehované obruby, střapce, šněrovaadlo do bot, špendlíky, trásně, tkaničky do bot, tupé, umělé věnce, spony na šle, vlásenky, volány, umělé vousy, vrkoče, vycpávky ramenní, výšivky, výztuže límců, lemovky na záclony, zdrhovadla, zipy, značky na prádlo, žinylka; (28) sportovní zboží v rámci této třídy, sportovní náčiní a potřeby pro sport, posilovací stroje, posilovače svalů, činky, cvičné pytle, sportovní nástroje jako jsou rukavice pro baseball, šerm, golf, box, a další sporty, lyže, lyže vodní, obaly na lyže, snowboardy, skateboardy, prkna na surfing a windsurfing, brusle lední, kolečkové i in-line, boby, sáně, činky, disky, golfové hole, gymnastické zařízení, hokejky, hráčské pátky, hůlky pro mažoretky, chrániče a ochranné vycpávky jako části sportovní výstroje, kulečnicková tága, kuželky, lukostřelecké náčiní, náboje a pistole na paintball, ploutve na plavání, potápění, puky hokejové, rakety s pružným výpletem a výplety pro tyto rakety, stoly pro stolní tenis a stolní fotbal, šipky, talíře létající, tenisové a podobné sítě, terče, vosky na lyže, biliardové (kulečnickové) koule, horolezecké výstroj, sítě na motýly, rybářské náčiní, umělé vánoční stromečky, ozdoby a stojany na vánoční stromečky (s výjimkou osvětlení a cukrovinek), hračky, dětské hračkové kruhy, loutky, maňásci, marionety, loutková divadla a divadélka, společenské, deskové a stolní hry jako dáma, šachy, mah-jong, puzzle, vrhcáby, hra v kostky, domino, dostihy, šachovnice, hrací karty, žetony, koule, kuličky a další příslušenství her, autička na hraní, automobilové modely zmenšené, balónky na hraní, bublifuk, panenky, domečky, šatičky, pokojíčky, postýlky, sací láhve pro panenky, draci létající, houpačky, hračky plyšové, hračky pohyblivé, chraštítka, káča, vlček, koloběžky, koně houpačí, stavebnice a stavebnicové kostky, míče a míčky na hraní, pistole a pistolky jako hračky, hračky pro domácí zvířata, hry automatické, s výjimkou těch, které se uvádějí do chodu

vhovením mince nebo těch, které jsou užívány výhradně s televizním přijímačem, hry elektronické, s výjimkou her, které jsou používány výhradně ve spojení s televizním přijímačem, zábavné stroje, automatické a automaty, výrobky zábavné pyrotechniky jako rachejtle, petardy, rozbušky a kapsle, divadelní a kamealové masky, kaleidoskopy, kanadské žertíky (atrapy), žertovné předměty, konfety, girlandy, kouzelnické potřeby; (35) marketing, obstaravatelská a zprostředkovatelská služba v rámci propagace, reklamy, obchodní činnosti a kancelářských prací, komerční správa licencí na výrobky a služby ostatních, účetnictví, zpracování počítačových dat a spravování databází, marketingové služby v oblasti správy nemovitostí, logistiky, obchodní administrativa a kancelářské práce, aranžerství a průzkum trhu v souvislosti s uvedenými výrobky a službami pro jiné firmy a zákazníky, rozesílání prospektů, pořizování informačních tiskovin, účetní služby, poradenské komerční služby, inzertní činnost, poskytování pomoci při provozu obchodu, včetně zprostředkování obchodních a souvisejících obchodně personálních záležitostí, kontrola, vedení, vypracování statistických přehledů, poradenství v oblasti organizace a ekonomiky podnikání, poradenské služby při výběru zaměstnání, organizování výstav a veletrhů k reklamním a obchodním účelům, provádění aukcí a dražeb, pronájem kancelářských strojů a zařízení, distribuce zboží k reklamním účelům, vykonávání administrativních prací pomocí výpočetní techniky, zprostředkování nákupu a prodeje v oblasti výpočetní techniky (hardware i software), kopírování nebo rozmnožování dokumentů, dokladů apod., příprava a vyhotovení daňových přiznání, pronájem reklamních ploch, půjčování fotokopírovacích strojů, revize účtů (audit), pomoc při celním řízení, zajištění reklamy za účelem prezentace podnikatelů v oblasti vnitrostátní a mezinárodní dopravy, přepravy, zasilatelství a skladištních zařízení, pronájem prodejních automatů, komerční využití Internetu v oblastech komerčních internetových médií a vyhledávacích služeb, on-line inzerce, prezentace uživatelů na stránkách World Wide Web v počítačové síti Internet.

- (730) **Salač Václav Mgr., LL.M.**, Spálená 480/1, Brno, Trnitá, 60200, CZ  
**Borák Miroslav Ing.**, Františka Kozíka 2640, Uherský Brod, 68801, CZ  
(740) **DANĚK & PARTNERS** Advokátní a patentová kancelář, Ing. Vilém Daněk Ph.D., LL.M., Vinohradská 403/17, Praha 2, Vinohrady, 12000

- (210) **O-546861**  
(220) 27.03.2018  
(320) 27.03.2018  
(511) 11, 35, 37, 42  
(540)

## RÁJ SVÍTIDEL

- (510) (11) osvětlení, osvětlovací přístroje a zařízení včetně osvětlovacích těles, žárovek, zářivek, výbojek a vláken (vše spadající do třídy 11), elektrické svítidly, venkovní osvětlení, svítidla, přenosná osvětlovací zařízení, lampy a lampičky, příslušenství a doplňky k osvětlení; (35) reklamní, propagační a inzertní činnost, organizování výstav komerčních a reklamních, maloobchodní a velkoobchodní činnost a internetový obchod s výše uvedenými výrobky ve třídě 11; (37) montáž, instalace, údržba, opravy výše uvedených výrobků ve třídě 11; (42) projektování, grafické práce, navrhování osvětlení, architektonický design, design osvětlení, odborné konzultační služby vztahující se k designu osvětlení.  
(730) **Arival s.r.o.**, Pekárenská 510/77a, České Budějovice, České Budějovice 4, 37004, CZ  
(740) **PatentCentrum Sedlák & Partners s.r.o.**, Husova tř. 1847/5, České Budějovice, České Budějovice 3, 37001

(210) **O-547477**  
(220) 20.04.2018  
(320) 20.04.2018  
(511) 29, 31, 44  
(540)



(510) (29) bílkovina pro kulinářské účely, hotová jídla obsahující (převážně) vejce, hotová jídla obsahující převážně rybí karbanátky, zeleninu, vařená vejce a vývar (oden), konzervovaná křepelčí vejce, křepelčí vejce, nakládaná vejce, omelety, skotská vejce, slepičí vejce, solená vejce, stoletá vejce, sušená vejce, tekutá vejce, vaječný bílek, vaječný žloutek, vejce, žloutek, zmrazená vejce, zpracovaná vejce, ptačí vejce a vaječné výrobky, vše vyráběné a pěstované v souladu s předpisy o ekologickém zemědělství; (31) drůbež na chov chovaná v souladu s předpisy o ekologickém zemědělství; (44) služby chovu drůbeže.

(730) **Schubert Michael**, Urxova 469/3, Praha 8, Karlín, 18600, CZ

(210) **O-549298**  
(220) 16.07.2018  
(320) 16.07.2018  
(511) 12, 35, 36  
(540)



(510) (12) osobní automobily, nákladní automobily, automobily, lehké nákladní automobily, elektrické nákladní automobily (vozidla), pneumatiky pro automobily, zařízení proti krádeži pro automobily; (35) administrativní služby, obchodní analýzy, průzkum a informační služby, obchodní služby a informace pro spotřebitele, reklama, marketing a propagační služby, bannerová reklama, reklama online, venkovní reklama, rozhlasová reklama, zprostředkování obchodů pro třetí strany ohledně následujících výrobků a služeb: osobní automobily, nákladní automobily, financování automobilů, finanční služby v oblasti pojištění, pojištění motorových vozidel; (36) finanční poradenství zaměřené na půjčky, finanční poradenství zaměřené na úvěrové služby, financování koupí, financování leasingu automobilů, úvěrové financování prodeje, financování týkající se automobilů, finanční služby v oblasti pojištění, informace o pojištění a poradenství, pojištění dodávek (automobilů), pojištění, finanční informace a poradenské služby, pojištění motorových vozidel.

(591) Barevná

(730) **AURES Holdings a.s.**, Dopraváků 874/15, Praha 8, Čimice, 18400, CZ

(740) Mgr. Lenka Zajíčková, advokátka, Dopraváků 723/1, Praha 8, Dolní Chabry, 18400

(210) **O-550113**  
(220) 27.08.2018  
(320) 27.08.2018  
(511) 37, 42  
(540)

### Krtkodům

(510) (37) stavebnictví, stavitelství, inženýrské práce (stavebnictví); (42) architektura (architektonické služby), architektonické poradenství, služby v oblasti stavebního plánování, kreslení stavebních plánů, interiérová výzdoba, služby architektonického designu, design (grafické umění).

(730) **Pribila Martin**, Pri Potoku 44/5, Rohožník, 906 38, SK

(740) **Kaucký & Skočková**, advokátní kancelář, Mgr. Daniel Kaucký, advokát, Zlatnická 1582/10, Praha 1, Nové Město, 11000

(210) **O-550350**  
(220) 10.09.2018  
(320) 10.09.2018  
(511) 9, 16, 21, 24, 25, 28, 35, 36, 41  
(540)

### Berani Zlín

(510) (9) přístroje pro záznam, převod, reprodukci zvuku nebo obrazu, magnetické nosiče zvukových záznamů, gramofonové desky, sportovní hokejové přílby; (16) tištěné propagační materiály, propisovací tužky, plastové karty, fotografie, alba, papírnické zboží, instrukční a učební materiál (kromě přístrojů), pohlednice, sešity, knihy, časopisy, plakáty, visací štítky z papíru nebo lepenky, nálepky na vozidla, etikety z papíru nebo lepenky, nálepky na hračky; (21) výrobky z uměleckého a užitkového skla a porcelánu; (24) textilní vlajky, kusové textilní zboží – ručníky, utěrky; (25) trička, pokrývky hlavy, šály, svetry, košile, halenky, kravaty, saka; (28) branky, puky, brusle, mechanické hry, hry vyznačené na deskách, chrániče na ústa pro využití ve sportu v oboru ledního hokeje a krasobruslení, předměty na hraní (sběratelské karty), hrací karty, hráčské kartičky; (35) reklamní činnost v oboru ledního hokeje a krasobruslení; (36) pronájem nemovitostí, bytových a nebytových prostor; (41) agenturní činnost v oblasti sportu v oboru ledního hokeje a krasobruslení, pořádání tělovýchovných utkání v oboru ledního hokeje a krasobruslení, provozování tělovýchovných zařízení a zařízení sloužících regeneraci a rekondici, provozování veřejných tělovýchovných škol v oboru ledního hokeje a krasobruslení, pořádání kurzů a činnost sportovních instruktorů v oboru ledního hokeje a krasobruslení, organizační činnost v oblasti kultury, organizační činnost v oblasti sportu v oboru ledního hokeje a krasobruslení.

(730) **Berani Zlín, s.r.o.**, Březnická 4068, Zlín, 76001, CZ

(210) **O-550416**  
(220) 12.09.2018  
(320) 12.09.2018  
(511) 25, 26, 35, 41  
(540)



(510) (25) oděvy, šerpy; (26) krajky s výjimkou vyšíváných krajek, výšivky, stuhy a prýmky; (35) reklama; (41) pořádání soutěží, zábava, kulturní činnosti.

(730) **Novotný Robert Ing.**, Javorová 1858/45, Praha 8, Kobylisy, 18200, CZ

(210) **O-550417**  
(220) 12.09.2018  
(320) 12.09.2018  
(511) 25, 26, 39  
(540)



(510) (25) šerpy; (26) krajky s výjimkou vyšíváných krajek, výšivky, stuhy a prýmky; (39) organizování cest.

(730) **Miss Czech republic s.r.o.**, Jezvě 50, Stružnice, 47108, CZ

(210) **O-550709**

(220) 26.09.2018

(320) 26.09.2018

(511) 29, 30, 31

(540)

## NATUMIX

(510) (29) konzervované, sušené a zavařené ovoce a zelenina, želé, džemy a marmelády, kompoty, oleje a tuky jedlé, zpracovaná sója, banánové lupínky, jablčkové chipsy, jedlá semena, jedlé ořechy (zpracované), kandované ořechy, zpracované datle, pochutiny na bázi ořechů, chuťovky na bázi sušeného ovoce, tyčinky z ořechů nebo semínek, arašídová pasta, arašidy zpracované, kokosový prášek, směsi sušeného ovoce a zpracovaných oříšků jako pochutina, směsi ovoce a ořechů, mandle mleté, zpracovaná dýňová semínka, oříšky zpracované, mandle zpracované, slunečnicová semínka zpracovaná, ochucené ořechy, jogurt, jogurtové svačinky v kombinaci s oříšky, müsli a dalšími obilninami; (30) káva, čaj, kakao, kávové náhražky, med, cukr, pečivo, cukrovinky, kaše ovesná, kukuřičné a obilné vločky a lupínky müsli, oplatky, sušenky, čokoládové výrobky, přípravky z obilovin, ochucené obilniny, ochucený popcorn, cereální lupínky, cereálie, čokoláda a dezerty; (31) aloe vera (rostlina), rostliny, cukrová třtina, čerstvá zelenina, čerstvá zeleninová dužina, čerstvé arašidy, čerstvé artyčoky, čerstvé brambory, čerstvé citrusové ovoce, čerstvé houby, čerstvé kaštiny, čerstvé lanýže, čerstvé lískové ořechy, čerstvé olivy, čerstvé ovoce, čerstvé plody bobulovin, čerstvé zahradní bylinky, čerstvé kokosové ořechy, kokosové skořápky, kopřivy, čerstvá kukuřice, mandle (plody), nezpracovaná jedlá lněná semínka, nezpracovaná pohanka, nezpracovaná quinoa (merlík čilský), nezpracovaná rýže, nezpracované mořské řasy pro lidskou spotřebu nebo jako krmivo, nezpracovaný jedlý sezam, ořechy (plody skořápkovin), otruby, nezpracovaný oves, palmové listy, palmy (stromy), pokrutiny, přírodní květiny, nezpracovaná pšenice, syrové kakaové boby, syrové plody rohovníku (svatojánský chléb), nezpracované žito.

(730) **NATU s.r.o.**, Valentínská 92/3, Praha 1, Staré Město, 11000, CZ

(740) **PITRA - PÝCHA advokáti, s.r.o.**, Žatecká 41/4, Praha 1, Staré Město, 11000

(210) **O-550765**

(220) 27.09.2018

(320) 27.09.2018

(511) 25, 35, 41

(540)



(510) (25) oděvy, obuv, kloboučnické zboží; (35) propagační činnost, reklama, služby spojené s provozem reklamní agentury, návrhy a vypracování reklamy, zprostředkování reklamy, reklamní a propagační činnost prostřednictvím jakéhokoliv média, prostřednictvím telefonní sítě nebo datové sítě nebo informační sítě, pomoc při řízení obchodní činnosti, obchodní administrativa, kancelářské práce, dražby věcí movitých i nemovitých, včetně dražeb starožitností, marketingová činnost, organizování výstav komerčních nebo reklamních, vyhledávání sponzorů, správa hotelů nebo ubytoven; (41) výchova, vzdělávání, zábava, sportovní a kulturní aktivity, kulturní produkce, organizace a pořádání koncertů, organizování kulturních nebo vzdělávacích výstav, organizování živých vystoupení, organizování soutěží (vzdělávacích, sportovních nebo zábavních), předprodej vstupenek, psaní textů (jiných než reklamních), vydávání knih, vydávání elektronických knih a časopisů online.

(730) **Doublemoon s.r.o.**, Světova 523/1, Praha 8, Libeň, 18000, CZ

(210) **O-551218**

(220) 18.10.2018

(320) 18.10.2018

(511) 38, 42, 45

(540)



(510) (38) služby elektronické nástěnky, poskytování přístupu k databázím, přenos digitálních souborů, přenos videa na objednávku, přenos zpráv a obrázků pomocí počítačů, zaslání zpráv, streaming dat, videokonferenční služby; (42) elektronické ukládání dat, hosting webových stránek, platforma jako služba (PaaS), ukládání elektronických dat; (45) vytváření sociálních kontaktů na internetu, seznamovací služby.

(730) **Adentech s.r.o.**, Lindnerova 1610/4, Praha 8, Libeň, 18000, CZ

(210) **O-551251**

(220) 22.10.2018

(320) 22.10.2018

(511) 25, 28, 35, 37, 41

(540)

## SNOW FOR FUN

(510) (25) oděvy, sportovní oděvy a oblečení, oděvy a oděvní doplňky pro zimní sporty, oblečení pro volný čas, pokrývky hlavy, sportovní obuv, obuv pro lyže, běžky a snowboardy, lyžařské a snowboardové rukavice, obaly na obuv; (28) sportovní potřeby pro zimní sporty, zejména lyže a snowboardy, včetně kompletního vybavení jako hole, vázání a dalšího nářadí a náčiní pro hry a sporty, sportovní ochranná výstroj, sportovní rukavice spadající do této třídy, obaly na lyže; (35) maloobchodní služby v oblasti sportovních potřeb a oděvů, maloobchodní služby zásilkového prodeje sportovních potřeb a oděvů, propagační činnost, reklama, reklama on-line v počítačové síti, velkoplošná reklama, marketing, prezentace výrobků v komunikačních médiích pro účely maloobchodu, zpracování nákupních objednávek po internetu, obchodní administrativa; (37) montáž a servis sportovních potřeb a vybavení, náhradních dílů, doplňků, zejména pro zimní sporty, opravy a údržba jízdních kol; (41) pořádání, řízení a zprostředkování sportovních akcí, činností, školení, soustředění, soutěží, závodů, instruktážních výcviků, pořádání a řízení pracovních setkání (seminářů, teambuildingů), pronájem a půjčování sportovního vybavení a jejich doplňků, zejména pro zimní sporty, rekreace, vzdělávání, zábava.

(730) **Konečný Petr**, Zakšínská 571/8, Praha 9 - Střížkov, 19000, CZ

(210) **O-551398**

(220) 25.10.2018

(320) 25.10.2018

(511) 5, 16, 30, 35

(540)



(510) (5) čaje dietetické, léčivé čaje všeho druhu, čaje bylinné, čajové směsi všeho druhu pro léčebné účely, čajové náhražky a nápoje na bázi čaje pro léčebné účely, vše vyráběné a pěstované v souladu s předpisy o ekologickém zemědělství; (16) obaly, tašky z papíru a plastů v rámci této třídy, papírové etikety, reklamní, propagační a informační materiály na papírovém nosiči, reklamní tabule z papíru nebo lepenky, vývěsní štíty z papíru a lepenky, papír, papírenské výrobky, tiskoviny, katalogy, prospekty, plakáty, letáky, obaly a obálky, kalendáře, diáře, pohlednice, fotografie, jiná grafická díla, psací potřeby a drobné kancelářské potřeby, papírové výstupy počítačů; (30) čaje, čajové směsi, čajové extrakty, ledové čaje, čajové nápoje, nápoje



na bázi čaje, čajové lístky, čajové extrakty z ovoce, bylin a jiných přírodních produktů, čajové esence přírodní i ochucené, káva, kávové nápoje, kávové extrakty, instantní káva, kávové náhražky, kakao, kakaové nápoje, čokoláda, čokoládové nápoje, vše vyráběné a pěstované v souladu s předpisy o ekologickém zemědělství; (35) maloobchodní a velkoobchodní činnost s výše uvedenými výrobky ve třídách 5, 16 a 30, zprostředkování obchodu s výše uvedenými výrobky ve třídách 5, 16 a 30, internetový obchod s výše uvedenými výrobky ve třídách 5, 16 a 30, reklamní, propagační a inzertní činnost, předvádění zboží, distribuce vzorků zboží, řízení obchodní společnosti, distribuce propagačních, reklamních a informačních materiálů, administrativní činnosti, vedení účetnictví, obchodní a podnikatelské poradenství.

(591) Barevná

(730) **VELTA PLUS EU, s.r.o.**, Závodu míru 790/92, Karlovy Vary, Stará Role, 36017, CZ

(740) ZEMAN - podkrušnohorská patentová a známková kancelář, Mgr. Dita Fialová, Hradní 301/9, Loket, 35733

(210) **O-551431**

(220) 26.10.2018

(320) 26.10.2018

(511) 7, 9, 35, 37, 39, 42

(540)

## ASTRO

(510) (7) stroje a strojní zařízení s mechanickým pohonem, a to svářecí technika, příslušenství uvedených strojů, mechanické ruční nástroje, strojní součásti (např. strojní součásti mechanicky obráběné použité v balicích strojích, nástroje poháněné elektrickým pohonem nebo jiným mechanickým pohonem v rámci této třídy (např. svářecí čelisti, stříhací nože), zpracovatelské stroje jako stroje balicí, dávkovací, balicí stroje, balicí stroje na potraviny, balicí zařízení (stroje), balicí stroje na obalování, dávkovače jako části strojů, dopravníky (pro balicí stroje); (9) vážicí stroje; (35) kancelář dovozní a vývozní se zaměřením na balicí stroje a zařízení, jejich části a součásti, reklama on-line v počítačové síti, poskytování informací o produktech prostřednictvím telekomunikačních sítí za účelem reklamy a pro obchodní účely; (37) opravy nebo údržba balicích nebo zabalovacích strojů a zařízení; (39) poskytování informací vztahujících se k pronájmu balicích nebo zabalovacích strojů a přístrojů; (42) vývojová a konstrukční činnost v oboru zpracovatelských strojů.

(730) **ASTRO, spol. s r.o.**, Elgartova 497/12, Brno, Husovice, 61400, CZ

(210) **O-551432**

(220) 26.10.2018

(320) 26.10.2018

(511) 7, 9, 35, 37, 39, 42

(540)



(510) (7) stroje a strojní zařízení s mechanickým pohonem, a to svářecí technika, příslušenství uvedených strojů, mechanické ruční nástroje, strojní součásti (např. strojní součásti mechanicky obráběné použité v balicích strojích, nástroje poháněné elektrickým pohonem nebo jiným mechanickým pohonem v rámci této třídy (např. svářecí čelisti, stříhací nože), zpracovatelské stroje jako stroje balicí, dávkovací, balicí stroje, balicí stroje na potraviny, balicí zařízení (stroje), balicí stroje na obalování, dávkovače jako části strojů, dopravníky (pro balicí stroje); (9) vážicí stroje; (35) kancelář dovozní a vývozní se zaměřením na balicí stroje a zařízení, jejich části a součásti, reklama on-line v počítačové síti, poskytování informací o produktech prostřednictvím telekomunikačních sítí za účelem reklamy a pro obchodní účely; (37) opravy nebo údržba balicích nebo zabalovacích strojů a zařízení; (39) poskytování informací vztahujících se k pronájmu balicích nebo zabalovacích strojů a přístrojů; (42) vývojová a konstrukční činnost v oboru zpracovatelských strojů.

(730) **ASTRO, spol. s r.o.**, Elgartova 497/12, Brno, Husovice, 61400, CZ

(210) **O-551450**

(220) 28.10.2018

(320) 28.10.2018

(511) 5, 16, 30, 35

(540)



(510) (5) čaje dietetické, léčivé čaje všeho druhu, čaje bylinné, čajové směsi všeho druhu pro léčebné účely, čajové náhražky a nápoje na bázi čaje pro léčebné účely, vše vyráběné a pěstované v souladu s předpisy o ekologickém zemědělství; (16) obaly, tašky z papíru a plastů v rámci této třídy, papírové etikety, reklamní, propagační a informační materiály na papírovém nosiči, reklamní tabule z papíru nebo lepenky, vývěsní štíty z papíru a lepenky, papír, papírenské výrobky, tiskoviny, katalogy, prospekty, plakáty, letáky, obaly a obálky, kalendáře, diáře, pohlednice, fotografie, jiná grafická díla, psací potřeby a drobné kancelářské potřeby, papírové výstupy počítačů; (30) čaje, čajové směsi, čajové extrakty, ledové čaje, čajové nápoje, nápoje na bázi čaje, čajové lístky, čajové extrakty z ovoce, bylin a jiných přírodních produktů, čajové esence přírodní i ochucené, káva, kávové nápoje, kávové extrakty, instantní káva, kávové náhražky, kakao, kakaové nápoje, čokoláda, čokoládové nápoje, vše vyráběné a pěstované v souladu s předpisy o ekologickém zemědělství; (35) maloobchodní a velkoobchodní činnost s výše uvedenými výrobky ve třídách 5, 16 a 30, zprostředkování obchodu s výše uvedenými výrobky ve třídách 5, 16 a 30, internetový obchod s výše uvedenými výrobky ve třídách 5, 16 a 30, reklamní, propagační a inzertní činnost, předvádění zboží, distribuce vzorků zboží, řízení obchodní společnosti, distribuce propagačních, reklamních a informačních materiálů, administrativní činnosti, vedení účetnictví, obchodní a podnikatelské poradenství.

(730) **VELTA PLUS EU, s.r.o.**, Závodu míru 790/92, Karlovy Vary, Stará Role, 36017, CZ

(740) ZEMAN - podkrušnohorská patentová a známková kancelář, Mgr. Dita Fialová, Hradní 301/9, Loket, 35733

(210) **O-551451**

(220) 28.10.2018

(320) 28.10.2018

(511) 5, 16, 30, 35

(540)



(510) (5) čaje dietetické, léčivé čaje všeho druhu, čaje bylinné, čajové směsi všeho druhu pro léčebné účely, čajové náhražky a nápoje na bázi čaje pro léčebné účely, vše vyráběné a pěstované v souladu s předpisy o ekologickém zemědělství; (16) obaly, tašky z papíru a plastů v rámci této třídy, papírové etikety, reklamní, propagační a informační materiály na papírovém nosiči, reklamní tabule z papíru nebo lepenky, vývěsní štíty z papíru a lepenky, papír, papírenské výrobky, tiskoviny, katalogy, prospekty, plakáty, letáky, obaly a obálky, kalendáře, diáře, pohlednice, fotografie, jiná grafická díla, psací potřeby a drobné kancelářské potřeby, papírové výstupy počítačů; (30) čaje, čajové směsi, čajové extrakty, ledové čaje, čajové nápoje, nápoje na bázi čaje, čajové lístky, čajové extrakty z ovoce, bylin a jiných přírodních produktů, čajové esence přírodní i ochucené, káva, kávové nápoje, kávové extrakty, instantní káva, kávové náhražky, kakao, kakaové nápoje, čokoláda, čokoládové nápoje, vše vyráběné a pěstované v souladu s

předpisy o ekologickém zemědělství; (35) maloobchodní a velkoobchodní činnost s výše uvedenými výrobky ve třídách 5, 16 a 30, zprostředkování obchodu s výše uvedenými výrobky ve třídách 5, 16 a 30, internetový obchod s výše uvedenými výrobky ve třídách 5, 16 a 30, reklamní, propagační a inzertní činnost, předvádění zboží, distribuce vzorků zboží, řízení obchodní společnosti, distribuce propagačních, reklamních a informačních materiálů, administrativní činnosti, vedení účetnictví, obchodní a podnikatelské poradenství.

- (591) Barevná  
(730) **VELTA PLUS EU, s.r.o.**, Závodu míru 790/92, Karlovy Vary, Stará Role, 36017, CZ  
(740) ZEMAN - podkrušnohorská patentová a známková kancelář, Mgr. Dita Fialová, Hradní 301/9, Loket, 35733

- (210) **O-551453**  
(220) 28.10.2018  
(320) 28.10.2018  
(511) 5, 16, 30, 35  
(540)



(510) (5) čaje dietetické, léčivé čaje všeho druhu, čaje bylinné, čajové směsi všeho druhu pro léčebné účely, čajové náhražky a nápoje na bázi čaje pro léčebné účely, vše vyráběné a pěstované v souladu s předpisy o ekologickém zemědělství; (16) obaly, tašky z papíru a plastů v rámci této třídy, papírové etikety, reklamní, propagační a informační materiály na papírovém nosiči, reklamní tabule z papíru nebo lepenky, vývěsní štíty z papíru a lepenky, papír, papírenské výrobky, tiskoviny, katalogy, prospekty, plakáty, letáky, obaly a obálky, kalendáře, diáře, pohlednice, fotografie, jiná grafická díla, psací potřeby a drobné kancelářské potřeby, papírové výstupy počítačů; (30) čaje, čajové směsi, čajové extrakty, ledové čaje, čajové nápoje, nápoje na bázi čaje, čajové lístky, čajové extrakty z ovoce, bylin a jiných přírodních produktů, čajové esence přírodní i ochucené, káva, kávové nápoje, kávové extrakty, instantní káva, kávové náhražky, kakao, kakaové nápoje, čokoláda, čokoládové nápoje, vše vyráběné a pěstované v souladu s předpisy o ekologickém zemědělství; (35) maloobchodní a velkoobchodní činnost s výše uvedenými výrobky ve třídách 5, 16 a 30, zprostředkování obchodu s výše uvedenými výrobky ve třídách 5, 16 a 30, internetový obchod s výše uvedenými výrobky ve třídách 5, 16 a 30, reklamní, propagační a inzertní činnost, předvádění zboží, distribuce vzorků zboží, řízení obchodní společnosti, distribuce propagačních, reklamních a informačních materiálů, administrativní činnosti, vedení účetnictví, obchodní a podnikatelské poradenství.

- (591) Barevná  
(730) **VELTA PLUS EU, s.r.o.**, Závodu míru 790/92, Karlovy Vary, Stará Role, 36017, CZ  
(740) ZEMAN - podkrušnohorská patentová a známková kancelář, Mgr. Dita Fialová, Hradní 301/9, Loket, 35733

- (210) **O-551454**  
(220) 28.10.2018  
(320) 28.10.2018  
(511) 5, 16, 30, 35  
(540)



(510) (5) čaje dietetické, léčivé čaje všeho druhu, čaje bylinné, čajové směsi všeho druhu pro léčebné účely, čajové náhražky a nápoje na bázi čaje pro léčebné účely, vše vyráběné a pěstované v souladu s předpisy o ekologickém zemědělství; (16) obaly, tašky z papíru a plastů v rámci této třídy, papírové etikety, reklamní, propagační a informační materiály na papírovém nosiči, reklamní tabule z papíru nebo lepenky, vývěsní štíty z papíru a lepenky, papír, papírenské výrobky, tiskoviny, katalogy, prospekty, plakáty, letáky, obaly a obálky, kalendáře, diáře, pohlednice, fotografie, jiná grafická díla, psací potřeby a drobné kancelářské potřeby, papírové výstupy počítačů; (30) čaje, čajové směsi, čajové extrakty, ledové čaje, čajové nápoje, nápoje na bázi čaje, čajové lístky, čajové extrakty z ovoce, bylin a jiných přírodních produktů, čajové esence přírodní i ochucené, káva, kávové nápoje, kávové extrakty, instantní káva, kávové náhražky, kakao, kakaové nápoje, čokoláda, čokoládové nápoje, vše vyráběné a pěstované v souladu s předpisy o ekologickém zemědělství; (35) maloobchodní a velkoobchodní činnost s výše uvedenými výrobky ve třídách 5, 16 a 30, zprostředkování obchodu s výše uvedenými výrobky ve třídách 5, 16 a 30, internetový obchod s výše uvedenými výrobky ve třídách 5, 16 a 30, reklamní, propagační a inzertní činnost, předvádění zboží, distribuce vzorků zboží, řízení obchodní společnosti, distribuce propagačních, reklamních a informačních materiálů, administrativní činnosti, vedení účetnictví, obchodní a podnikatelské poradenství.

- (591) Barevná  
(730) **VELTA PLUS EU, s.r.o.**, Závodu míru 790/92, Karlovy Vary, Stará Role, 36017, CZ  
(740) ZEMAN - podkrušnohorská patentová a známková kancelář, Mgr. Dita Fialová, Hradní 301/9, Loket, 35733

- (210) **O-551537**  
(220) 31.10.2018  
(320) 31.10.2018  
(511) 40  
(540)

**weldyboy**

- (510) (40) svářečské služby.  
(730) **Svoboda Miroslav**, Východní 259/8, Rumburk, Rumburk 2-Horní Jindřichov, 40801, CZ

- (210) **O-551791**  
(220) 13.11.2018  
(320) 13.11.2018  
(511) 35, 42  
(540)

**INKA**

- (510) (35) marketing v rámci vydávání softwaru, obchodní informace, propagace, sběr údajů do počítačových databází, vedení počítačové evidence; (42) tvorba počítačového softwaru, tvorba počítačových programů, tvorba počítačových systémů, vědecký výzkum, vědecký vývoj, průmyslový výzkum.  
(730) **Technologická agentura ČR**, Evropská 1692/37, Praha 6, Dejvice, 16000, CZ

(210) **O-551883**

(220) 16.11.2018

(320) 16.11.2018

(511) 5, 10, 44

(540)

## MEDPLASTER

(510) (5) absorpční vata, antiseptické tekuté obvazy, antiseptické přípravky na ošetření ran, bezpolštářkové náplasti, chirurgické krytí, chirurgické a lékařské obvazy, chirurgické obvazy, čisticí prostředky na akné (farmaceutické přípravky), elastické obvazy, elastické obvazy (bandáže), farmaceutické přípravky na rány, farmaceutické přípravky na ošetření spálenin od slunce, farmaceutické přípravky na regeneraci tkání, gáza na krytí, gáza, gáza na obvazy, gázové kompresy, gázy k použití jako obvazový materiál, gáza na obvazování, houbovitě materiály na hojení ran, hřejivé náplasti pro lékařské účely, krytí pro zdravotnické účely, krytí (zdravotnické potřeby), kroužky na kuří oka, léčiva na kuří oka, náplasti na kuří oka, lékařské náplasti na obvazování ran, lékařské náplasti ke spojování vnitřních tkání, lepicí náplasti pro lékařské použití, lepicí fólie pro lékařské použití, lepicí obvazy, lepicí pásy (náplasti) pro léčebné účely, leukoplasti, leukoplasti (lékařské), náplasti, náplasti (k použití v lékařství), náplasti na kuří oka, náplasti (obvazový materiál), náplasti (obvazy), náplasti (pásy) pro léčebné účely, náplasti pro lékařské účely, náplasti pro malé děti na odpuzování komárů, náplasti s léčivými účinky, náplasti s vitamínovými doplňky, obinadla pro ošetření ran, obinadla hygienická, obvazové materiály, obvazové materiály na rány, obvazové retenční materiály, obvazy k ošetření ran, obvazy na kožní rány, obvazy na ošetření ran, obvazy na popáleniny, obvazy na rány, oboustranně lepicí pásy k lékařskému použití, obvazy na tvorbu sádrových odlitků, obvazy na uši, obvazy na ústní dutinu, obvazy (náplasti) na prevenci puchýřů, obvazy (obvazový materiál a aplikátory léčebných přípravků), obvazy pro první pomoc, obvazy tlakové, obvazy (zdravotnické potřeby), oční pásy pro lékařské účely, oční kompresy pro léčebné účely, pásy na křečové žíly, polštářky na kuří oka, polštářky napuštěné léčivými přípravky, polštářky napuštěné léky, přípravky na ošetření popálenin, přípravky k léčbě oparů, přípravky k léčbě migrény, přílnavé obvazy na kožní zranění, přípravky k péči o chodidla pro lékařské použití, přípravky na mozoly, přípravky na omrzliny, přípravky na ošetření popálenin, přípravky na ošetření chodidel pro sportovce, přípravky na ztvrdlou kůži, prostředky na léčbu kuřích ok, protizánětlivé analgetické náplasti, sterilizované obvazy, sterilní plastové fólie k použití jako obvazy, tekuté obvazy ve spreji, tlakové obvazy, tkaniny k použití v chirurgii, transdermální náplasti, transdermální léčivé náplasti, zdravotnické obvazy; (10) aplikátory bandáží/obinadel, bandáže na klouby, bandáže na kolena (podpůrné), bandáže na zpevnění lidského těla, bandáže z polyuretanové pěny (podpůrné), elastické obvazové materiály, elastické obvazy, elastické obvazy pro podpůrné použití, elastické tlakové obvazy pro lékařské účely, elastické tlakové obvazy pro chirurgické účely, fixační popruhy, kompresní obvazy na zpevnění těla, kompresory chirurgické, kompresory pro lékařské (léčebné) účely, lepicí obvazy (podpůrné), materiál na obvazy (obkladové), obvazy (elastické), obvazy pro ortopedické účely, obvazy sádrové pro ortopedické účely, ortopedické bandáže na kolena, ortopedické bandáže na zpevnění kloubů, ortopedické kompresní pomůcky, nástroje pro chirurgii a pro ošetřování ran, přístroje pro léčbu akné, závěsy (podpůrné obvazy); (44) lékařské služby v oblasti péče o pokožku, poskytování lékařského ošetření, služby zdravotní péče.

(730) **MedPharma, spol. s r.o.**, Křiby 292, Tetčice, 66417, CZ

(210) **O-552025**

(220) 21.11.2018

(320) 21.11.2018

(511) 33, 39, 43

(540)

## PoVINNÁ ZASTÁVKA

(510) (33) víno, alkoholické nápoje s výjimkou piva, šumivá vína; (43) firemní akce (poskytování jídel a nápojů), bary (služby), poskytování jídel a nápojů, služby vinotéky a vinných barů, poskytování sommeliérských služeb, podávání vína a destilátů, degustace vína a enogastronomické služby; (43) firemní akce (poskytování jídel a nápojů), bary (služby), poskytování jídel a nápojů, služby vinotéky a vinných barů, poskytování sommeliérských služeb, podávání vína a destilátů, degustace vína a enogastronomické služby; (39) vinařské zájezdy (doprava).

(730) **Sirový Zbyněk Bc.**, Vajdova 1040/8, Praha 10, Hostivař, 10200, CZ

(210) **O-552042**

(220) 22.11.2018

(320) 22.11.2018

(511) 35

(540)

## SWISSTRUST

(510) (35) administrativní služby, marketing, obchodní informace, obchodní průzkum, oceňování podniků, poradenské služby pro obchodní vedení, poradenství v oblasti organizace podniku, poradenství v oblasti řízení a organizace podniku, poradenství v oblasti řízení lidských zdrojů, poradenství v oblasti řízení obchodní činnosti, profesionální obchodní poradenství, propagace, reklama.

(730) **Lienhard André**, Bächliwis 23, Bachenbülach 8184, CH

(740) JUDr. Petr Šťastný, advokátní kancelář, JUDr. Petr Šťastný, Náprstkova 273/8, Praha 1, 11000

(210) **O-552122**

(220) 26.11.2018

(320) 26.11.2018

(511) 35, 41, 42

(540)

## KOMORACERT PRODUCT

(510) (35) činnost podnikatelských, organizačních a ekonomických poradců, obchodní management, podnikové a personální poradenství, podpora rozvoje podnikání, automatizované zpracování dat, správa obchodních dat, obchodní databanky, obchodní činnost s odbornými a vzdělávacími tiskovinami, elektronickými publikacemi, audiovizuálními díly, elektronickými informačními systémy a počítačovými programy, elektronické obchodování s odbornými a vzdělávacími tiskovinami, elektronickými publikacemi, audiovizuálními díly, elektronickými informačními systémy a počítačovými programy, poskytování obchodních a podnikatelských informací, obchodní oceňování, marketingové a reklamní služby, průzkumy trhu, inzerce, pronájem reklamních ploch, předvádění zboží a distribuce zboží k reklamním účelům, pořádání reklamních a komerčních akcí, veletrhů a výstav, administrativní, daňové a účetní služby; (41) školicí a vzdělávací činnost, lektorská činnost, pořádání odborných kurzů a školení, poskytování informací v oblasti vzdělávání, vydavatelská a nakladatelská činnost, elektronické i klasické publikování, pořádání vzdělávacích, kulturních a společenských akcí, informační služby v oblasti vzdělávání a kultury, fotografická, filmová, výtvarná a hudební produkce, pronájem/půjčování obrazových, zvukových a zvukově-obrazových záznamů a audiovizuální techniky, tiskových publikací; (42) certifikační činnost, zavádění systémů kvality a jakosti zboží a služeb, odborné posudky/expertizy, kontrolní činnost - kontrola kvality/jakosti zboží a služeb, zkušební činnost - zkoušky materiálů a výrobků, průmyslový design, poskytování software na zakázku - programování, pronájem počítačového software.

(730) **KOMORA s.r.o.**, Višňová 666/28, Most, 43401, CZ

(740) Ing. Jarmila Javoříková, Slunečná 4566, Zlín, 76005

(210) **O-552123**

(220) 26.11.2018

(320) 26.11.2018

(511) 9, 35, 37, 39, 42

(540)

**oltis group**

(510) (9) přístroje pro zpracování informací, počítače a jejich součásti, počítačové příslušenství v rámci této třídy, počítačové programy (software) a elektronické informační systémy, zejména pro oblast dopravy (směnové plánování a dispečerské řízení vlakové dopravy, dispečerské řízení dopravy nad vlastní datovou základnou, optimalizované plánování vlakových procesů, automatizované plánování oběhů hnacích vozidel a personálu, centrální vlečkové agendy, optimalizované dispečerské řízení oběhu nákladních vozů, operativní řízení provozní agendy menšího dopravce, dispečerské řízení oběhu nákladních vozů, centra aktuálních informací o evropské železnici, systémy inteligentního monitoringu železničních nákladních vozů, digitální železniční mapy, elektronické dopravní deníky a

rozklady, systémy prodeje kapacity dráhy a objednávání tras vlaků, dopravní informační portály, integrované elektronické jízdní řady, centrální systémy plánování výlukových opatření, evidence a přípravy trasy pro dopravu mimořádných zásilek, elektronické jízdenky a rezervací systémy, systémy pro analýzu dopravní obslužnosti, systémy řízení a správu logistických, výrobních nebo obchodních skladů, informační systémy pro plánování a řízení podnikové logistiky, systémy pro sběrnou službu železniční, silniční, leteckou a námořní spedici, informační systémy pro nákladní i osobní železniční a silniční dopravce), počítačové a telekomunikační sítě, přístroje spojové a telekomunikační techniky a jejich součásti, paměťová média všeho druhu, čipy a procesory, elektrosoučástky, elektrické vodiče (kabely), přístroje pro záznam, převod a reprodukci zvuku nebo obrazu a jejich součásti, čtecí a snímáči zařízení, elektronické kódy, elektronické/magnetické platební a klientské obchodní karty, přístroje pro měření, vážení, kontrolu a signalizaci a jejich součásti, bezpečnostní přístroje a systémy (alarmy), přístroje pro vedení, výrobu, přepínání, přeměnu, akumulaci, regulaci nebo řízení elektrického proudu, přístroje optické, vědecké aparáty a přístroje, ochranné pomůcky elektro v rámci této třídy, elektronické informační tabule/panely, speciální elektrická a elektronická zařízení pro železniční dopravu, silniční dopravu a městskou hromadnou dopravu v rámci této třídy; (35) činnost podnikatelských, organizačních a ekonomických poradců, obchodní management, služby manažerů, podnikové poradenství, obchodní strategie, automatizované zpracování a správa obchodních dat, služby informačních databank, správa obchodních sítí, příprava a zpracování elektronických a tištěných dokumentů, kopírování, obchodní a podnikatelské plány, obchodní správa firem a obchodních podílů ve firmách, reklamní a marketingové činnosti, obchodní průzkumy, inzerce, personální služby, obchodně-podnikatelské analýzy, průzkumy trhu, poskytování obchodních informací, sekretářské činnosti, účetní činnosti, služby administrativní správy a služby organizačně hospodářské povahy, předvádění výrobků/produktů, distribuce reklamních materiálů a vzorků výrobků/produktů, obchodní zastoupení podnikatelských subjektů; (37) servisně-montážní činnosti v oblasti výpočetní techniky, telekomunikační techniky, audio-videotechniky, elektrotechniky, elektrických a elektronických zařízení pro dopravu a dopravních prostředků, kontrola a údržba dopravních zařízení; (39) poskytování dopravních informací všeho druhu, zejména v oblasti železniční dopravy, městské hromadné dopravy a silniční dopravy, organizace a koordinace dopravy, provoz integrovaných dopravních systémů (IDS), konzultace v dopravě, dopravní a logistické činnosti v rámci této třídy, provoz a pronájem dopravních prostředků a dopravních systémů, dopravní rezervace, zprostředkování v dopravě; (42) tvorba software - programování, zhotovování software na zakázku, jeho výzkum a vývoj, poradenská a konzultační činnost v oblasti výpočetní techniky, software a informatiky, služby programátorů, správa počítačových sítí, projektové činnosti, činnosti technických poradců, zkuškové/testovací činnosti v oblasti dopravy, počítačová grafika, počítačová modelace, průmyslový design.

(591) Barevná

(730) **OLTIS Group a.s.**, Dr. Milady Horákové 1200/27a, Olomouc, 77900, CZ

(740) Ing. Jiří Štělák, Šumberova 42, Praha 6, 16200

(210) **O-552148**

(220) 27.11.2018

(320) 27.11.2018

(511) 5

(540)

## LEPKONORM

(510) (5) potravní doplňky, dietetické přípravky pro lékařské účely, farmaceutické přípravky a přírodní léčiva, diagnostické přípravky a materiály k lékařskému použití, dietetické cukrovinky k léčebnému použití, dietetická vláknina a dietetické nápoje pro léčebné účely, dietetické potraviny pro léčebné účely, dietní doplňkové nápoje, dietní doplňky k léčebnému použití, dietní doplňky pro lidskou potřebu, dietní potraviny přizpůsobené pro nemocné, doplňky stravy pro neléčebné účely, doplňky výživy, doplňky zdravé výživy pro osoby se zvláštními dietními požadavky, energetické tyčinky nahrazující jídlo jakožto doplňky stravy, enzymy - doplňky stravy, multivitaminové přípravky, nápojové směsi jako dietní doplňky, potravinové doplňky, potraviny pro diabetiky, potraviny pro lékařsky omezené diety, probiotické doplňky, vitaminové a minerální přípravky.

(730) **Onapharm, s.r.o.**, Nová cesta 1550/17, Praha 4, Krč, 14000, CZ

(740) Dana Lukajová, patentová zástupkyně, Voršílská 130/10, Praha 1, Nové Město, 11000

(210) **O-552168**

(220) 28.11.2018

(320) 28.11.2018

(511) 36

(540)

## Astrid Garden

(510) (36) služby nemovitostní (realitní služby), nemovitostní (realitní) konzultační služby.

(730) **Immo Future 6 - Crossing Point Smíchov s.r.o.**, Václavské náměstí 837/11, Praha 1, Nové Město, 11000, CZ

(210) **O-552182**

(220) 28.11.2018

(320) 28.11.2018

(511) 6, 18, 19, 20

(540)

## ROSSTÍN

(510) (6) kovové pergoly, kovové žaluzie, kovové žaluzie (venkovní), rolety ocelové, kovové rolety, ocelové rolety, kovové rolety venkovní, bezpečnostní kovové rolety; (18) slunečníky na terasy, deštníky a slunečníky, plážové slunečníky (sluneční clony), žebra na deštníky nebo slunečníky, kryty na slunečníky, nepromokavé slunečníky; (19) nekovové pergoly, žaluzie (nekovové), nekovové stahovací žaluzie, venkovní plastové rolety; (20) interiérové žaluzie, dřevěné žaluzie, vnitřní lamelové žaluzie, okenní žaluzie (rolety), interiérové žaluzie (navíjecí), vnitřní žaluzie, okenice, horizontální okenní žaluzie, rolety, papírové rolety, bambusové rolety, vertikální rolety (vnitřní), videňské rolety (záclony), zatemňovací rolety (vnitřní), stojany na slunečníky.

(591) Barevná

(730) **Harasim Rostislav**, Sluneční 397/1, Štěpánkovice, 74728, CZ

(210) **O-552235**

(220) 03.12.2018

(320) 03.12.2018

(511) 30, 35, 43

(540)



(510) (30) káva, čaj, kakao a jejich náhražky, hotová káva a kávové nápoje, kávové esence, kávové koncentráty, kávové kapsle, kávové výtažky, ledové nápoje na bázi kávy, mletá káva, nápoje obsahující převážně kávu, ochucená káva, pražená kávová zrna, směsi kávy, hotové kakao a kakaové nápoje, horká čokoláda, čokolády, ledový čaj, maté (čaj), ovocné čaje, cukr, přírodní sladidla, sladké polevy a náplně, pekařské výrobky z medu, obilniny s medem, led, zmrzlina, mražené jogurty a sorbety (zmrzliny), soli, chuťové přísady, ochucovadla a koření, zpracované obilí, škrob pro potravinářské účely, pečící přípravky a droždí, cereální tyčinky a energetické tyčinky, chléb, moučnický, zákusky, dorty a sušenky, cukrovinky, sladkosti (bonbóny), sladké tyčinky a žvýkačky, sirupy a melasa, sladké polevy a náplně, cereálie, droždí a přípravky na kynutí pro pekařské výrobky, sušené a čerstvé těstoviny, nudle a knedlíky, těsta, těstíčka a jejich směsi, mouka, rýže, snídaně cereálie, ovesné a kukuřičné kaše, mouka a přípravky vyrobené z obilnin, produkty určené ke konzumaci v mraženém stavu, a to mražené cukrovinky, mražené těsto, mražené pečivo, mražená pizza, sušené a čerstvé těstoviny, nudle a knedlíky spadající do této třídy a mražené jogurtové dorty, med, melasa, koření, cukrářské výrobky, pekařské výrobky; (35) maloobchodní prodej potravin a hotových

pokrmů, cukrářských výrobků, pekařských výrobků, cukrovinek, dortů, zákusků, sladkostí, zmrzlin, čokolád, kávy, kakaa, čaje, nápojů mléčných, čokoládových, kávových, kakaových, čajových, ovocných, mléčných výrobků, nápojů, lahůdek, zeleninových salátů, ovocných salátů, poradenství v oblasti obchodního managementu vztahující se k franchisingu; (43) poskytování jídla a nápojů, půjčování nábytku, ubrusů a prostírání, gastronomické služby, bistra (služby), podávání jídel a nápojů, poradenské služby týkající se přípravy potravin, příprava pokrmů, restaurace (služby), salátové bary (služby), samoobslužné restaurace, kavárny (služby), služby denních barů, cukrárny (služby), příprava a poskytování stravování a nápojů pro okamžitou spotřebu, catering, informační a poradenské služby v oblasti gastronomie.

- (730) **Fiřt Veronika**, Pštrossova 200/21, Praha 1, Nové Město, 11000, CZ  
(740) Dana Lukajová, patentový zástupce, Voršilská 130/10, Praha 1, Nové Město, 11000

- (210) **O-552269**  
(220) 04.12.2018  
(320) 04.12.2018  
(511) 35, 39, 43  
(540)



(510) (35) zprostředkovatelská, konzultační a poradenská činnost v oblasti obchodu s reklamními předměty a materiály, propagace, reklama a inzerce všemi druhy médií, marketing; (39) provozování cestovní kanceláře a cestovní agentury v rámci této třídy, organizování zájezdů, exkurzí, okružních výletů, průvodcovské činnosti, činnost touroperatora v oblasti zájezdů a dopravy, prodej a rezervace jízdenek a místenek, poskytování turistických cestovních informací, poskytování informací ohledně cest v autobusové, železniční, letecké a lodní dopravě, turistické prohlídky, doprovod turistů, zprostředkování rekreačních pobytů v oblasti přepravy turistů, pronájem dopravních prostředků, obstaravatelská a zprostředkovatelská činnost v oblasti dopravy a průvodcovských služeb; (43) služby cestovní kanceláře v oblasti zajištění ubytování a stravování, ubytovací služby v rámci cestovního ruchu, hostinská činnost, služby zajišťující přechodné ubytování, rezervace ubytování v hotelích, penzionech a jiných ubytovacích zařízeních, zajišťování ubytování u rekreačních pobytů.

- (730) **Smart Rental Prague s.r.o.**, Štěpánská 633/49, Praha 1 - Nové Město, 11000, CZ  
(740) Ing. Michal Jupa, patentový zástupce, Na Baních 1385, Praha 5 - Zbraslav, 15600

- (210) **O-552270**  
(220) 04.12.2018  
(320) 04.12.2018  
(511) 35, 36, 41  
(540)



(510) (35) činnost podnikatelských, organizačních a ekonomických poradců, reklama, propagace, inzercie, marketing, provozování internetového obchodu s reklamními materiály a propagačními předměty všeho druhu, s tiskovinami, letáky, časopisy, prospekty, drobnými dárky, vizitkami a kancelářskými potřebami; (36) činnost finančních poradců, služby finanční

a peněžní, pojištění, činnost realitní kanceláře a realitní činnost všeho druhu, správa nemovitostí, developerská činnost v oblasti financování investiční výstavby, pojišťovací služby, služby bankovních, finančních, úvěrových a spořitelních ústavů, finanční služby, správa financí, stavební spoření, poskytování hypoték a půjček; (41) organizování a pořádání školení, kurzů, symposií, a kongresů, výchovné, vzdělávací, kulturní, zábavní a sportovní činnosti, lektorská činnost.

- (730) **GEPARD FINANCE a.s.**, Sokolovská 192/79, Praha 8, Karlín, 18000, CZ  
(740) Ing. Michal Jupa, patentový zástupce, Na Baních 1385, Praha 5 - Zbraslav, 15600

- (210) **O-552298**  
(220) 05.12.2018  
(320) 05.12.2018  
(511) 20, 21, 37  
(540)

## Fabini

(510) (20) nábytek, zrcadla, rámy obrazů, nádoby na skladování a přepravu nekovové, kosti, rohovina, velrybí kostice a perleť v surovém stavu nebo částečně zpracované, mušle, lastury, ulity, mořská pěna, jantar, sedadla, lůžka, lehátka, stoly, křesla, židle, postele, kování na okna (nekovové), křesla, stolky na květiny, lišty u nábytku z umělých hmot, školní nábytek, nábytkové police, police do registračních skříní, rámy, bambusové závěsy, barely (nekovové), bečky (nekovové), bedny (nekovové), bidla nekovová, boudy, pelech, hnízda pro domácí zvířata, stojany na časopisy, části nábytku ze dřeva, čepy (nekovové), čísla domovní kromě kovových a svíticích, dávkovače ručníků upevněné (nekovové), dekorativní předměty (přenosné), desky (stolní), desky k vystavování zboží, desky pod psací stroje, stojany na deštníky, držáky na kartáče, držáky na noviny, držáky na záclony a závěsy (kromě držáků z textilních materiálů), dřevěné rolety, dvířka k nábytku, fitinky na rakve (nekovové), gauče, háčky na oděvy (nekovové), háčky na záclony (nekovové), háky k věšákům (nekovové), skříňky na hračky, chodítka dětská, věšáky na kabáty, kádě (nekovové), kancelářský nábytek, kartotéky (nábytek), kazety na šperky (kromě kazet z drahých kovů), tabule s háčky na zavěšení klíčů, stojany na klobouky, sloupky na drápání pro kočky, kolébky, kolečka k nábytku nekovová, komody, kontejnery (nekovové), kontejnery přepravní (nekovové), nekovové konzole na záclony a návěsy, ozdobné závěsy z dřevěných korálků, koše, košíky (nekovové), krabice ze dřeva nebo z umělých hmot, kryty ochranné proti žáru pro domácnost, křesla kadeřnická, podstavce na květináče, stojany na lahve (nábytek), lavičky (nábytek), lávky (nekovové), lehátka skládací, lékárníčky (skříňky), lenošky, lištové rolety vnitřní, žaluzie, lůžka vodní, lůžkoviny (s výjimkou ložního prádla), stoly na masáže, matrace, matrace nafukovací (kromě matrací k léčebným účelům), stojany na odkapávání nádobí (nábytek), obaly ochranné na oděvy, obložení nábytku (nekovové), ramínka na oděvy, ohrádky pro děti, opěrky na hlavu (u nábytku), ošatky, ozdoby nástěnné (bytové zařízení), ozdoby pohyblivé (ozdobné pohyblivé předměty vydávající zvuky, zpravidla zvonečky nebo tyčinky), ozdoby z umělých hmot pro potraviny, palety (nakládací, nekovové), palety na manipulaci se zbožím (nekovové), paravány (nábytek), pelesti postelí dřevěné, stolky pojízdné pro počítače, podhlavníky, podnožky, podušky, podušky nafukovací (kromě podušek k léčebným účelům), pohovky, pohovky čalouněné s podnožkou, police (nábytek), police na knihy, polštáře pro domácí zvířata, poštovní schránky (kromě zděných a kovových), poučata ze dřeva nebo z umělých hmot, prádelníky (se zásuvkami), prkénka na krájení a sekání masa (stoly), proutěné zboží, příborníky, psací stoly, pultíky, pulty, rakve ze dřeva, rámy na vyšívání, ratan, regály, registratury, reklamní předměty nafukovací, sekretáře, servírovací stolky pojízdné, schody (stupně, nekovové), schůdky pohyblivé pro nastupování cestujících (nekovové), stříbřené sklo (pro výrobu zrcadel), skříně, skříňky na jídlo (spížky, nekovové), sláma pletená (s výjimkou rohoží), sofa, stojany na střelné zbraně, stolky odkládací, stolky toaletní, stoly rýsovací, stoly pracovní, stoly zámečnické (nekovové), šoupátka nekovová (kromě šoupátek jako součástí strojů), špalky na krájení a sekání masa (pro řezníky), štítky (identifikační, nekovové), štíty (vývěsní) ze dřeva nebo umělých hmot, tabule vývěsní, truhlářské umělecké výrobky, truhly (nekovové), tyčky k rostlinám (nekovové), umělecká díla ze dřeva, vosku, sádry nebo umělých hmot, umělecké truhlářské výrobky, ury pohřební, váhy na nošení břemen (nekovové), vějíře, vitríny (nábytek), vycpaná zvířata, visací zámky (kromě kovových a elektrických), zástěny (nábytek), zástěny ochranné u topenišť pro domácnost, zásuvky (nábytkové části), zrcadla, desky skleněné pro zrcadla, žebříky ze dřeva nebo z umělých hmot, žerdě (vlajkové), židle vysoké pro děti, háčky na ručníky nekovové, nožní opěrky, sklápovací sedadla, police na ručníky pro hosty, vanová madla

nekovová; (21) domácí a kuchyňské potřeby a nádoby, nádobí na vaření a nádobí na stolování, kromě nožů, vidliček a lžic, hřebeny a mycí houby, kartáče (ne však malířské štětce), materiály pro výrobu kartáčů, pomůcky pro čištění, náčiní a nádoby pro domácnost nebo kuchyň, nádoby (spadající do této třídy, kromě nádob z drahých kovů), sklo a skleněné zboží, porcelánové a kameninové, zejména suvenýry a miniatury, sklenice, číše, skleničky, jídelní, kávové a čajové servisy, mísy, tácy, talíře, talířky, džbány, džbány, vázy, vázičky, lahve, sklo surové nebo polozpracované, jako upomínkové předměty, lahvičky, dárkové předměty ze skla a keramiky, upomínkové předměty a výrobky ze skla, porcelánu, kameniny a plastických hmot, které nejsou zahrnuty v jiných třídách včetně keramických miniatur, toaletní kufříky, talíře, sklenice na pití, rohy na pití, poháry, porcelán, otvíráky na láhve, vybavení koupelen, jmenovité držáky mýdla, mísky na mýdlo, nádoby na mýdlo, držáky na zubní kartáčky, věšáky na ručníky, držáky sklenic, kulaté věšáky na ručníky, držáky ručníků, držáky na papírové role, soupravy kartáčů, skládající se z čistící štětky a stojanu pro ní, koše na ručníky pro hosty, obalové sklo, láhve, hrnečky, nádoby na pití, čajové konvice neelektrické (nikoliv z drahých kovů), schránky na pečení, soupravy kuchyňského nádobí, kuchyňské hrnce, kotlíky, soupravy kořenek, solničky, slánky, pepřenky, mlýnky na pepř, kalíšky na vejce, květináče, krabice na jídlo, stojánky na jídelní listky, pokladničky na peníze; (37) montáž nábytku, montáž ve stavebnictví, práce omítkářské a sádrovací, služby ve stavebnictví, provádění investičních staveb, stavebních prací, pronájem stavebních strojů, montáž technologických zařízení a ocelových konstrukcí, natěračské práce, provádění staveb, jejich změn a odstraňování, služby ve stavebnictví, montáž a údržba konstrukcí, montáž lešení, stavební práce, rekonstrukce, opravy a servisní služby ve stavebnictví, provádění povrchových úprav budov, rekonstrukce fasád, konzultační servis a poradenství ve stavebnictví, provádění zateplování fasád a střeš, spárování a rekonstrukce spár panelových objektů, montáž skládaných a sendvičových obvodových pláštů zateplených i nezateplených, opravy a izolování okenních spár, klempířské práce, zednické práce, kompletace a instalace oken a dveří, včetně zárubní a okenních rámu, vrat všech typů, zimních zahrad, zasklených lodžii, prosklených fasád a jiných kovových a nekovových konstrukcí, pokrývačské služby.

(730) **fabini brand s.r.o.**, Korunní 2569/108, Praha 10, Vinohrady, 10100, CZ  
(740) **DANĚK & PARTNERS** Advokátní a patentová kancelář, Ing. Vilém Daněk Ph.D., LL.M., Vinohradská 403/17, Praha 2, Vinohrady, 12000

(210) **O-552368**  
(220) 07.12.2018  
(320) 07.12.2018  
(511) 18, 28, 35  
(540)



(510) (18) tašky, sportovní tašky, ledvinky, sportovní ledvinky, plážové tašky, batohy, ruksaky, turistické hole, trekkingové hole, vycházkové hole, sportovní vaky, kufrty a jiná cestovní zavazadla, peněženky, deštníky, slunečníky, postroje na nošení dětí, závesná nosítka na nošení dětí; (28) hry, společenské hry, stolní hry, ruční elektronické hry, kapesní počítačové hry, automatické hry na mince, vybavení pro hry, puzzle, hrací karty, šipky, šachy, bazény plavecké (potřeby pro hru), nafukovací bazény, nafukovací plavecké potřeby, stoly pro stolní fotbal, stoly na stolní tenis, stoly biliardové (kulečnickové), tága kulečnickové, kulečnickové špičky (na tága), koule kulečnickové (biliardové), koule hrací, hračky, hračky plyšové, hračky pohyblivé, stavebnice, gymnastické potřeby, sportovní potřeby, náčiní a zařízení pro gymnastiku, činky, vzpěračské činky, cvičné pytle, cvičební prkna, jízdní kola nehybná cvičná, koloběžky, kolečkové brusle, lukostřelecké náčiní, zařízení pro kulturistiku, zařízení a náčiní na bowling, rybářské náčiní zařazené v této třídě, pistole na paintball, náboje pro pistole na paintball, sánky, hráček pátky, golfové hole, lyžařské hole, hokejky, ploutve na plavání, potápění, sportovní disky, skateboardy, posilovací stroje, přístroje pro tělesná cvičení, pušky harpunovací, pátky (sportovní náčiní), rakety (sportovní náčiní), výplety raket, rakety s pružným výpletem, tenisové sítě, sítě (sportovní potřeby), trenažéry, rotopedy, běžecké pásy pro sportovní cvičení, elipticaly (sportovní trenažéry), zdvihací pásy na závaží, posilovací závaží na kotníky, cvičební závaží na nohy nebo ruce, stroje se závažími na tělesné cvičení, síliče svalů, bandáže na ruce pro sportovní účely, šermířské rukavice, šermířské masky, rukavice boxerské, rukavice

golfové, rukavice baseballové, rukavice (pro sportovní hry), sportovní chrániče, puky hokejové, obuv bruslařská s upevněnými bruslemi, lední brusle, sáně (sportovní potřeby), kuželky, luky, vybavení pro vodní sporty, vodní lyže, surfovací lyže, lyže, lyžařské vázání a jiné potřeby na lyže, stoupací pásy na lyže, boby, houpačky, kluzáky závesné (rogalla), surfovací prkna, úvazky na surfovací prkna, výstroj pro horolezce, vycpávky ochranné jako části sportovní výstroje, sportovní suspenzory pro muže, terče, surfovací prkna a pytle na lyže, míče (hračky), míče (sportovní potřeby), pištálky (hračky), draci létající, trampolíny, vánoční ozdoby, tašky na sportovní náčiní, stany na hraní, žertovné předměty pro oklamání (hry), zbraně šermířské, zábavné a automatické stroje a automaty (s výjimkou elektronických), tašky přizpůsobené na nošení sportovních potřeb; (35) maloobchodní a velkoobchodní prodej sportovních potřeb, sportovních oděvů a sportovní obuvi, maloobchodní a velkoobchodní prodej tašek, sportovních tašek, ruksaků a jiných zavazadel, maloobchodní a velkoobchodní prodej her a hraček, reklama on-line, počítačové on-line objednávky, administrativa prodeje, elektronické zpracování objednávek, on-line maloobchodní služby zaměřené na sportovní potřeby, sportovní oděvy a sportovní obuv, on-line maloobchodní služby zaměřené na hry a hračky, obchodní informace.

(591) Barevná  
(730) **SPOKEY s.r.o.**, Sadová 618, Frýdek-Místek, Frýdek, 73801, CZ  
(740) Ing. Iva Rylková, Polská 1525/12, Ostrava, Poruba, 70800

(210) **O-552521**  
(220) 13.12.2018  
(320) 13.12.2018  
(511) 29, 32, 41, 43  
(540)



(510) (29) knihy; (32) nealkoholické nápoje, včetně ovocných a zeleninových; (41) publikační činnost; (43) restaurační služby, bistra a kavárny (služby), služby v oblasti pohostinství (potraviny a nápoje), catering, příprava a poskytování jídel a nápojů, služby týkající se odnozu jídla s sebou, poradenské služby v oblasti kulinářského umění, samoobslužné restaurace, salátové bary.  
(730) **Duda Miroslav Mgr.**, Lužická 1693/21, Praha 2, Vinohrady, 12000, CZ  
(740) **Macek and Partners**, Mgr. Jiří Macek, Sázavská 751/16, Praha 2, Vinohrady, 12000

(210) **O-552610**  
(220) 18.12.2018  
(320) 18.12.2018  
(511) 9, 16, 35, 41  
(540)



INFORMACE  
PRO ROZVOJ  
DEMOKRATICKE  
SPOLEČNOSTI

(510) (9) nahané počítačové programy, počítačové programy stahovatelné, software počítačových her, stahovatelné elektrotechnické publikace, stahovatelné obrázky soubory, stahovatelné počítačové aplikace; (16) bloky, bloky na kreslení, brožury, knihy, manuály, návody, příručky, tiskoviny, učební pomůcky (s výjimkou přístrojů); (35) marketing v rámci

softwarového publikování, pořádání výstav pro obchodní a reklamní účely, zprostředkování propagace; (41) online vydávání elektronických knih a časopisů, pořádání a vedení seminářů, pořádání a vedení workshopů a školení, pořádání vzdělávacích a zábavných soutěží, pořádání výstav ke kulturním a vzdělávacím účelům, poskytování elektronických publikací online bez možnosti stažení, školení, školní vzdělávání, vydávání knih, vydávání textů, výuka, vzdělávací služby.

- (730) **České vysoké učení technické v Praze**, Jugoslávských partyzánů 1580/3, Praha 6, 16000, CZ

(210) **O-552628**

(220) 19.12.2018

(320) 19.12.2018

(511) 19, 36, 37

(540)



**STAVEBNÍ INTERIÉROVÉ SYSTÉMY**

(510) (19) stavební materiál, včetně polozpracovaného řeziva, trámy, prkna, dřevěné panely, překližka, kompozitní stavební materiály na bázi dřeva a skla, cihly, skleněné cihly, tvárnice, dlaždice, obkladačky, překlady, lepenky, podlahové krytiny stavebního charakteru, přírodní a umělý kámen, cement, vápno, pojiva pro stavební účely, malta, sádra, šterk, kameninové a cementové roury, stavební materiál pro stavbu cest, asfalt, smola, živec, přenosné domy, kamenné pomníky; (36) činnost realitní kanceláře; (37) stavební činnost, opravárenské a renovační služby v oblasti stavebnictví, elektronických spotřebičů a nábytku, instalační služby v oblasti stavebnictví, elektronických spotřebičů, rozvodu vody, plynu a elektřiny.

(591) Barevná

- (730) **Stavební Interiérové Systémy s.r.o.**, Kutnohorská 11/57, Praha 10, Dolní Měcholupy, 11101, CZ

(740) Langrova, s.r.o., Skrétova 1011/48, Plzeň, Jižní Předměstí, 30100

(210) **O-552646**

(220) 19.12.2018

(320) 19.12.2018

(511) 9, 35, 37, 38, 42

(540)



(510) (9) software a hardware, počítače a jejich příslušenství, počítačové programy (nahrané s možností stažení), počítačové periferie, periferní zařízení počítačů, nosiče dat všeho druhu spadající do tř. 9, data, databáze a elektronické informační produkty, zařízení a příslušenství na zpracování dat, multimediální aplikace, optické disky, elektronické publikace i ke stažení, kalkulačky, zařízení pro záznam, přenos, reprodukci zvuku nebo obrazu, přístroje pro vážení, měření, signalizaci, kontrolu (inspekci), části a příslušenství pro všechny výše uvedené výrobky; (35) maloobchodní a velkoobchodní nákup a prodej, zásilkové obchodní služby, elektronický obchod (e-shop) prostřednictvím internetu nebo jiné počítačové sítě, obchodní zprostředkovatelská činnost, vše s výrobky uvedenými výše ve třídě 9, průzkum trhu, reklamní, marketingové a propagační služby, pomoc při podnikání v rámci třídy 35, řízení podniku a obchodní správa, kancelářské práce, podnikatelské konzultační a poradenské služby, pronájem kancelářských strojů, řízení lidských zdrojů a nábor zaměstnanců, zpracování administrativních údajů, účetnictví, vedení účetních knih, kontrola účetnictví, zpracování dat, počítačová správa souborů, sestavování počítačových databází, správa a vytváření počítačových databází, obchodní informace vedené počítačem; (37) elektroinstalace, instalace, údržba a opravy počítačového hardware a telekomunikačních přístrojů, instalace,

údržba a opravy audiovizuálních zařízení, instalace, údržba a opravy přístrojů pro datové sítě, instalace, údržba a opravy zařízení pro počítačové sítě a informační technologie, poskytování informačních, poradenských a konzultačních služeb vztahujících se ke všem výše uvedeným službám ve tř. 37; (38) spoje (komunikace), telekomunikační služby, shromažďování elektronických dat, elektronický přenos dat, bezdrátové vysílání, elektronická pošta, počítačová komunikace a poskytování přístupu k internetu, poskytování informačních, poradenských a konzultačních služeb vztahujících se ke všem výše uvedeným službám ve tř. 38; (42) navrhování, vývoj, tvorba, instalace, údržba, opravy a pronájem hardwaru a softwaru, poskytování online softwaru bez možnosti stažení, poskytování dočasného použití on-line nestažitelného softwaru, poskytování dočasného používání webového softwaru, poskytování dočasného používání webových aplikací, služby v oblasti podpory počítačového softwaru, instalace firmwaru, aktualizace, služby v oblasti cloudových výpočetních systémů, dálkové sledování počítačových systémů, digitalizace dokumentů, elektronické ukládání dat, tvorba a vývoj databází, navrhování a vývoj testovacích a analytických metod, navrhování a vývoj prediktivních a trendových analýz, tvorba multimediálních aplikací, pronájem webových serverů, umístění webových stránek, hosting webových stránek, tvorba a správa www stránek, tvorba multimediálních dokumentů, prezentací, aplikací, katalogů, tvorba počítačových animací a vizualizací, poskytování informačních, poradenských a konzultačních služeb vztahujících se ke všem výše uvedeným službám ve tř. 42.

- (730) **System Nine s.r.o.**, náměstí 14. října 1307/2, Praha 5, Smíchov, 15000, CZ

(740) PatOZ - patentová kancelář, Mgr. Pavel Panák, patentový zástupce, Ječná 243/39a, Praha 2, Nové Město, 12000

(210) **O-552655**

(220) 20.12.2018

(320) 20.12.2018

(511) 35, 36, 41

(540)

**OC Spektrum**

(510) (35) reklama, propagace, řízení obchodní činnosti, obchodní administrativa, kancelářské práce, administrativní pomoc při reakci na výzvy k účasti ve výběrových řízeních, administrativní pomoc při vypracování nabídek k poptávkám (RFP), administrativní služby, administrativní zpracování objednávek, aktualizace a údržba dat v počítačových databázích, aktualizace a údržba údajů v rejstřících, aktualizace reklamních materiálů, analýza nákladů a cen, aranžování výkladů, cílené zaslání reklamních materiálů, cílený marketing, externí správa společnosti, fakturace, fotokopírování, grafická úprava pro reklamní účely, indexace webových stránek pro obchodní nebo reklamní účely, kopírování dokumentů, marketing, marketing v rámci softwarového publikování, modeling pro reklamní účely nebo podporu prodeje, nábor zaměstnanců, návrh reklamních materiálů, obchodní informace, obchodní informace a rady pro spotřebitele ve výběru produktů a služeb, obchodní průzkum, obchodní správa licencí k výrobkům a službám jiných osob, obchodní zprostředkovatelské služby, oceňování podniků, online inzerce v počítačové síti, optimalizace návštěvnosti webových stránek, optimalizace vyhledávačů pro účely podpory prodeje, plánování schůzek (kancelářské práce), podpora prodeje jiných osob, pomoc při řízení obchodní činnosti, pomoc při řízení obchodních či průmyslových podniků, poptávky, poradenské služby pro obchodní vedení, poradenství v oblasti komunikačních strategií při styku s veřejností, poradenství v oblasti komunikačních strategií v reklamě, poradenství v oblasti řízení a organizace podniku, poradenství v oblasti řízení lidských zdrojů, poradenství v oblasti řízení obchodní činnosti, pořádání módních přehlídek pro reklamní účely, pořádání veletrhů pro obchodní či reklamní účely, pořádání výstav pro obchodní či reklamní účely, poskytování informací o obchodních kontaktech, poskytování obchodních informací prostřednictvím webových stránek, PPC reklama, prezentace výrobků v komunikačních médiích pro účely maloobchodu, profesionální obchodní poradenství, pronájem billboardů (reklamních tabulí), pronájem fotokopírovacích strojů, pronájem kancelářských strojů a zařízení, pronájem prodejních automatů, pronájem prodejních stánků, pronájem reklamního času v komunikačních médiích, pronájem reklamního materiálu a reklamních ploch, provádění podnikových auditů, provozování online trhu pro kupující a prodejce výrobků a služeb, průzkum trhu, průzkum veřejného mínění, předvádění zboží, přepis rozhovorů (pro úřední účely), příprava daňových přiznání, příprava výplacních listin, psaní na stroji, psaní reklamních textů, psaní scénářů pro reklamní účely, psaní životopisů pro jiné osoby, psychologické testování za účelem výběru zaměstnanců, rozhlasová reklama, řízení

obchodní činnosti hotelů, řízení obchodní činnosti náhradových programů pro jiné osoby, řízení obchodní činnosti nezávislých poskytovatelů služeb, řízení obchodní činnosti sportovců, řízení obchodní činnosti výkonných umělců, řízení obchodních projektů v oblasti stavebních projektů, sběr údajů do počítačových databází, sestavování katalogů informací pro obchodní či reklamní účely, sestavování statistiky, sjednávání a uzavírání obchodních transakcí pro třetí strany, sjednávání obchodních smluv pro jiné osoby, služby dočasného řízení obchodní činnosti z a předem dohodnutých podmínek (interim management), služby maloobchodu v oblasti uměleckých děl poskytované uměleckými galeriemi, služby odborníka na výkonnost podniku, služby podnikům při jejich přesídlení, služby pro maloobchod s farmaceutickými, veterinárními a sanitárními přípravky a zdravotnickým materiálem, služby registrace darů, služby spojené s podáváním daňových příznání, služby velkoobchodu v oblasti farmaceutických, veterinárních a sanitárních přípravků a v oblasti dodávek zdravotnického materiálu, správa programů pro věrné zákazníky v oblasti osobní letecké dopravy, správa zákaznických věrnostních programů, srovnávání cen, styk s veřejností, subdodavatelské služby (pomoc v obchodní činnosti), systematizace údajů do počítačových databází, šíření reklamních materiálů, šíření vzorků, telemarketing, televizní reklama, těsnopis, účetnictví, upomínání schůzek (kancelářské práce), vedení dražeb, vedení počítačové evidence, venkovní reklama, vydávání reklamních textů, vyhledávání sponzorů, vyhledávání údajů v počítačových souborech pro jiné osoby, vyhotovování hospodářských prognóz, vyhotovování výpisů z účtu, vylepování plakátů, výroba reklamních filmů, výroba teleshoppingových programů, výstřížková služba, zařizování novinového předplatného pro jiné osoby, zařizování předplatného na telekomunikační služby pro jiné osoby, zásilková reklama, zásobovací služby pro jiné osoby (nákup zboží a služeb pro jiné podniky), zaznamenávání písemných sdělení a údajů, zaznamenávání vzkazů pro nedostupné předplatitele, zpracování textu, zprostředkování dovozu a vývozu, zprostředkování obchodních informací, zprostředkování obchodů v oblasti propojení možných soukromých investorů s podnikateli, kteří potřebují financování, zprostředkování propagace, zprostředkování reklamy, zprostředkování zaměstnání; (36) pojištění, finančníctví, peněžnictví, služby v oblasti nemovitosti, bankovníctví, burzovní kotace, daňové odhady, dluhové poradenství, důvěrník, elektronický převod peněžních prostředků, faktoring, financování, financování formou koupě na splátky, finanční analýza, finanční hodnocení (pojištění, bankovníctví, nemovitosti), finanční hodnocení nabídek k poplatkům (RFP), finanční hodnocení nabídek pro účast ve výběrových řízeních, finanční informace, finanční oceňování dřeva na pni, finanční oceňování vlny, finanční poradenství, finanční řízení, finanční řízení výplat náhrad pro jiné osoby, finanční služby v oblasti likvidace podniků, finanční služby ve formě zprostředkování celního odbavení, finanční sponzoring, finanční zúčtovací střediska, finanční zúčtování, hodnocení nákladů na opravy (finanční odhad), hypoteční bankovníctví, informace o pojištění, investování peněžních prostředků, kapitálové investice, leasingové financování, makléřské služby, obchodování s akciemi a dluhopisy, obchodování s cennými papíry, oceňování mincí, oceňování nemovitostí, oceňování starožitností, oceňování šperků, oceňování uměleckých děl, oceňování známek, online bankovníctví, ověřování šeků, penzijní fondy, podílové fondy, pojistně-matematické služby, poradenství v oblasti pojištění, pořádání sbírek, poskytování bezpečnostních schránek, poskytování finančních informací prostřednictvím webových stránek, poskytování jistoty, poskytování slev v zapojených provozovnách jiných osob pomocí členských karet, pronájem bytů, pronájem farem, pronájem kanceláří (nemovitosti), pronájem nemovitostí, pronájem sdílených kanceláří, provozování zastavárny, půjčky (financování), půjčky na splátky, půjčky se zástavou, služby agentury vymáhající pohledávky, služby realitní kanceláře, služby ubytovací kanceláře (byty), služby úvěrové kanceláře, směňování peněžních prostředků, spořitelni služby, správa bytového domu, správa nemovitostí, svěřenectví, úschova cenností, uzavírání námořního pojištění, uzavírání pojištění, uzavírání pojištění proti požáru, uzavírání úrazového pojištění, uzavírání zdravotního pojištění, uzavírání životního pojištění, výběr nájemného, vydávání kreditních karet, výplata důchodů, vystavování cestovních šeků, vystavování hodnotných poukázek, zajištění, zajištění financování stavebních projektů, zpracování plateb debetní kartou, zpracování plateb kreditní kartou, zprostředkování emisních povolenek, zprostředkování pojištění, zprostředkování v oblasti nemovitostí; (41) vzdělávání, školení, zábava, sportovní a kulturní činnosti, akademie (vzdělávání), dabing, diskotéky, divadelní představení, drezúra zvířat, elektronické publikování (DTP), filmové projekce, fotografování, gymnastický výcvik, hudební produkce, informace o rekreaci, informace o vzdělávání, informace o zábavě, kaligrafické služby, karaoke, klubové služby (zábava nebo vzdělávání), knihovnické služby (půjčovny knih),

kořespondenční kurzy, koučink (školení), kulturní, vzdělávací a zábavní služby poskytované uměleckými galeriemi, mateřské školy, měření času při sportovních akcích, modelingové služby pro umělce, náboženská výchova, nahrávání videokazet, obrazové zpravodajství, online vydávání elektronických knih a časopisů, organizování zábavních akcí cosplay (kostýmové hry s věrným napodobením postav), plánování večírků (zábava), pojízdné knihovny, poradenství pro volbu povolání (v oblasti vzdělávání nebo školení), pořádání a uvádění koncertů, pořádání a vedení kolokvií, pořádání a vedení konferencí, pořádání a vedení kongresů, pořádání a vedení osobních vzdělávacích fór, pořádání a vedení seminářů, pořádání a vedení symposií, pořádání a vedení workshopů (školení), pořádání estrád (služby impresária), pořádání loterií, pořádání módních přehlídek pro zábavu, pořádání plesů, pořádání soutěží (vzdělávacích nebo zábavných), pořádání soutěží krásy, pořádání sportovních soutěží, pořádání výstav ke kulturním nebo vzdělávacím účelům, poskytování elektronických publikací online bez možnosti stažení, poskytování filmů bez možnosti stažení prostřednictvím videa na objednávku, poskytování her online z počítačové sítě, poskytování hudby online bez možnosti stažení, poskytování televizních programů bez možnosti stažení prostřednictvím videa na objednávku, poskytování videí online bez možnosti stažení, praktický výcvik (předvádění), prázdninové tábory (zábava), produkce estrád, profesní rekvalifikace, pronájem audio zařízení, pronájem dekorací (na představení), pronájem divadelních dekorací, pronájem kinematografických přístrojů, pronájem osvětlovacích zařízení pro divadelní scény či televizní studia, pronájem pokojových akvárií, pronájem rozhlasových a televizních přijímačů, pronájem sportovišť, pronájem stadiónů, pronájem tenisových dvorců, pronájem uměleckých děl, pronájem videokamer, pronájem videorekordérů, provozování golfových hřišť, provozování heren, provozování kasin (hazard), provozování muzea (předvádění, výstavy), provozování rekreačních zařízení, provozování sportovních zařízení, provozování zoologických zahrad, průvodcovské služby, předprodej vstupenek (zábava), předvádění cirkusových vystoupení, předvádění varietních představení, předvádění živých vystoupení, překladatelské služby, psaní a skládání písní, psaní filmových scénářů, psaní textů, půjčování audionahrávek, půjčování filmů, půjčování herního vybavení, půjčování hraček, půjčování potápěčské výstroje, půjčování sportovního vybavení, s výjimkou vozidel, půjčování videokazet, rezervace vstupenek na estrády, rozhlasová zábava, skládání hudby, služby baviče, služby diskžokejů, služby filmového studia, služby grafické úpravy, nikoliv k reklamním účelům, služby klubů zdraví (zdravotní a kondiční cvičení), služby nahrávacího studia, služby nočního klubu (zábava), služby osobního trenéra (kondiční trénink), služby poskytované orchestry, služby reportérů (zpravodajství), služby spojené s hazardem, soukromá výuka, sportovní tábory, školení prostřednictvím simulátorů, školení v oblasti sado (školení v oblasti čajového obřadu), školní vzdělávání, tělesná výchova, televizní zábava, titulkování, tlumočení znakové řeči, tlumočnické služby, úprava videokazet, vedení kurzů kondičního cvičení, vedení túr s horským průvodcem, výcvik aikido, vydávání knih, vydávání textů, s výjimkou reklamních, výroba filmů, s výjimkou reklamních, výroba rozhlasových a televizních programů, výuka, vzdělávání na internátních školách, zábavní parky, zkoušení (pedagogická činnost).

(730) **OC Spektrum, s.r.o.**, Vladislavova 1390/17, Praha 1, Nové Město, 11000, CZ

(740) Advokátní kancelář Rybář, Soppé & Partneri, Mgr. Ing. Tomáš Slonek, advokát, Purkyňova 2121/3, Praha 1, 11000

(210) **O-552684**

(220) 21.12.2018

(320) 21.12.2018

(511) 16, 25, 38, 41, 44

(540)



(510) (16) vzdělávací manuály, vzdělávací publikace, knihy receptů, tiskoviny, psací potřeby, papírnické zboží, kalendáře, poznámkové bloky, všechny



výše uvedené výrobky užívané i jako reklamní zboží; (25) oděvy, obuv, pokrývky hlavy, oděvy pro volný čas, sportovní oděvy, trička, mikiny, ponožky, podkolenky, punčochy, kšiltovky, čepice, všechny výše uvedené výrobky užívané i jako reklamní zboží; (38) streaming zvukových, vizuálních a audiovizuálních materiálů prostřednictvím internetu; (41) vzdělávání a výuka, vzdělávací služby týkající se zdraví, pořádání přednášek, organizování vzdělávacích přednášek, výroba učebních materiálů distribuovaných na odborných přednáškách, organizování vzdělávacích akcí, organizování zábavných akcí, organizování sportovních akcí, organizování rekreačních akcí; (44) poradenství v oblasti stravování a výživy, poskytování výživových informací o jídle, poskytování informací týkajících se dietního a výživového poradenství, poskytování informací týkajících se diabetu prostřednictvím internetu, služby v oblasti poskytování lékařských informací.

- (591) Barevná  
(730) **Nebáznivá Lenka**, Jarníkova 1895/23, Praha 4, Chodov, 14800, CZ  
(740) artpatent, advokátní kancelář s.r.o., Mgr. Tomáš Bejček, advokát, Dukelských hrdinů 976/12, Praha 7, Holešovice, 17000

- (210) **O-552730**  
(220) 27.12.2018  
(320) 27.12.2018  
(511) 9, 14, 21, 35, 41  
(540)



(510) (9) magnety, ozdobné magnety, audioknihy, audio cd, nahrané cd disky, elektronické publikace ke stažení, elektronické databáze, elektronické databáze nahrané na počítačových médiích; (14) klíčenky (dělené kroužky s ozdobou nebo jako přívěsek), figurky (sošky) z drahých kovů, šperky, ozdoby (šperky), medailony (šperky), amulety (šperky), přívěsky (šperky), kovové a nekovové přívěsky na obojky a klíče, přívěsky ke klíčům z kůže, pamětní medaile, sběratelské mince, upomínkové mince, náušnice, klenoty k osobnímu krášení, manžetové knoflíky; (21) nádobí, kuchyňské náčiní a nádoby, formy na pečení, vaření, opakovaně použitelné formy na led, poklapy na dorty, vykrajovače na těsto, vykrajovátka na těsto (na cukroví), keramické ozdoby, misky na krmení pro domácí zvířata; (35) merchandising, podpora prodeje, reklamní, inzertní a propagační činnost, příprava reklamních kampaní, příprava propagačních kampaní pro obchodní činnost, maloobchodní služby s klíčenkami, figurkami (soškami), šperky, upomínkovými předměty, nádobím, kuchyňským náčiním a potřebami pro zvířata, výroba zvukových záznamů a videonahrávek k marketingovým účelům; (41) výuka, vzdělávání a školící služby, informace o výchově a vzdělávání, koučink, životní koučink (školení), tlumočení znakové řeči, koučink psů, psí závody a trénink psů, školení týkající se meditace, vedení workshopů a seminářů v oblasti osobnostního uvědomění, workshopy na školách se zaměřením na mezilidskou komunikaci, vedení kurzů rozvoje osobnosti, sebepoznávání a psychoterapie, vedení kurzů relaxačních a meditačních technik, školící služby v oblasti komunikace a vedení rozhovorů, vydávání publikací, knih a metodických příruček, vydávání vzdělávacích učebních materiálů, psaní textů a publikování textů (s výjimkou reklamních), elektronické publikace (bez možnosti stažení), elektronické publikace knih a periodik on-line, publikování textů ve formě cd-romů, sportovní a kulturní aktivity, produkce zvukových a video záznamů, poskytování on-line výukových programů.

- (730) **Drábková Michaela**, Moutnická 1384/8, Brno, Slatina, 62700, CZ  
(740) GATODE s. r. o., Ing. Mgr. Denisa Dudová, Vršovická 478/51, Praha 10, Vršovice, 10100

- (210) **O-552764**  
(220) 31.12.2018  
(320) 31.12.2018  
(511) 9, 16, 35, 41, 42  
(540)

## ČAPEK SOFTWARE

- (510) (9) software počítačový; (16) tiskopisy, příručky, tištěné propagační materiály, reklamní plakáty, reklamní letáky, kartonové reklamní tabule, reklamní tabule z papíru nebo lepenky, reklamní štítky z papíru nebo lepenky, plastové reklamní tašky, reklamní propisky; (35) zpracování obchodních informací z dat, obchodní zprostředkovatelské služby v rámci této třídy, daňová evidence, účetnictví, ekonomické poradenství, inzertní činnost, vše v rámci této třídy; (41) školení (pořádání a řízení), školení, vyučování, kurzy; (42) tvorba softwaru, poradenství v oblasti softwaru.
- (730) **ČAPEK SOFTWARE. s.r.o.**, Chittussiho 734/13, Slezská Ostrava, 71000, CZ

- (210) **O-552951**  
(220) 11.01.2019  
(320) 11.01.2019  
(511) 36  
(540)

## Datmont

- (510) (36) úvěrové služby, úvěrové konzultace, sjednávání úvěrů, finanční zprostředkování, úvěrové poradenství a služby zprostředkování úvěrů, peněžní a finanční služby a bankovní služby, půjčky, úvěry a leasingy, nákup na splátky, poradenské služby zaměřené na úvěry, finanční poradenství zaměřené na půjčky, konzultační služby (finanční), finanční sponzorování, finanční poradenství, finanční analýza, služby finančních transakcí v oblasti úrokových sazeb, služby finančních úspor, obchodní finanční služby, finanční platební služby, půjčky na splátky, finanční úvěrové služby, splátkové úvěry, finanční převody a transakce a platební služby.
- (730) **Datmont s.r.o.**, Horolezecká 14/923, Praha 10, 10200, CZ  
(740) AK Jan Bárta s.r.o., advokátní kancelář, JUDr. Jan Bárta, Kaprova 42/14, Praha 1, Staré Město, 11000

- (210) **O-552984**  
(220) 15.01.2019  
(320) 15.01.2019  
(511) 5, 11, 21, 30, 31, 40, 43  
(540)

## Chléb náš vezdejší

- (510) (5) diabetický chléb pro léčebné účely; (11) stroje na pečení chleba, stroje na přípravu chleba; (21) nádoby na chleba, prkénka na krájení chleba; (30) dorty, chléb, nekynutý chléb, křehké pečivo - sušenky, pečivo (typu housky, rohlíky), perník, pudink, pudinky, quiche (slaný koláč), menší koláče, palačinky, přípravky z obilovin, pšeničná mouka, sušenky; (31) syrové plody rohovníku (svatojánský chléb); (40) výroba chleba na zakázku; (43) bary (služby), bufety, snack bary, jídelny, kavárny, modelování potravin, restaurace, samoobslužné jídelny, samoobslužné restaurace, zajištění stravování, zdobení dortů, zdobení potravin.
- (730) **RUNOVA s.r.o.**, Evropská 2591/33d, Praha 6, 16000, CZ  
(740) Ing. Andrey Kovykov, Havlíčkova 15, Praha 1, 11000

- (210) **O-552993**  
(220) 15.01.2019  
(320) 15.01.2019  
(511) 9, 35, 41  
(540)



- (510) (9) elektronické nosiče, záznamová a digitální média, DVD; (35) propagace, on-line inzerce v počítačové síti, reklama, televizní reklama, výroba reklamních filmů; (41) akademie (vzdělávání), divadelní představení, estrády, elektronické publikování, filmové projekce (divadelní), informace o vzdělávání, výuka, vzdělávací služby, klubové

služby (zábava nebo vzdělávání), on-line vydávání elektronických knih a časopisů, pořádání a vedení seminářů, filmové projekce, organizování zábavních akcí (kostýmové hry s věrným napodobením postav), pořádání divadelních představení, psaní a skládání písní, psaní scénářů, taneční vystoupení, živá představení, výkon kulturní činnosti.

(730) **Perfect Fest s.r.o.**, Prodloužená 250/33, Praha 5, Velká Chuchle, 15900, CZ

(740) Macek and Partners, Mgr. Jiří Macek, Sázavská 751/16, Praha 2, Vinohrady, 12000

(210) **O-553029**

(220) 16.01.2019

(320) 16.01.2019

(511) 3, 5, 35

(540)

## ELNINO

(510) (3) kosmetické přípravky, kosmetické přípravky pro péči o pokožku, kosmetické přípravky pro péči o vlasy, kosmetické přípravky pro péči o nehty, přípravky pro čištění, péči a zkrášlování pokožky, pokožky hlavy, vlasů a nehtů, přípravky na líčení, parfumerie, parfěmy, parfémové vody, toaletní vody, kolínské vody, vůně s alkoholovým, olejovým či jiným základem o libovolné koncentraci, vody po holení, deodoranty pro osobní spotřebu, éterické oleje, oleje pro kosmetické účely; (5) kosmetické léčebné přípravky; (35) maloobchodní a velkoobchodní služby s výrobky ve třídě 3: kosmetické přípravky, kosmetické přípravky pro péči o pokožku, kosmetické přípravky pro péči o vlasy, kosmetické přípravky pro péči o nehty, přípravky pro čištění, péči a zkrášlování pokožky, pokožky hlavy, vlasů a nehtů, přípravky na líčení, parfumerie, parfěmy, parfémové vody, kolínské vody, vůně s alkoholovým, olejovým či jiným základem o libovolné koncentraci, vody po holení, deodoranty pro osobní spotřebu, éterické oleje, oleje pro kosmetické účely.

(730) **el nino parfum, s.r.o.**, Pražská 1816, Nová Paka, 50901, CZ

(740) Mgr. Jitka Vejražková, patentová zástupkyně, Podkovářská 6, Praha 9, 19000

(210) **O-553051**

(220) 17.01.2019

(320) 17.01.2019

(511) 9, 16, 35, 36, 38, 41, 42

(540)



(510) (9) platební software, elektronické platební terminály, magnetické platební karty, magneticky kódované platební karty, kódované předplacené platební karty, automaty platební a na vkládání finančních prostředků, platební terminály, přístroje na vydávání a třídění peněz, software pro finančnictví, počítačový software týkající se finanční historie, počítačový software pro vytváření finančních modelů, počítačový software týkající se řízení finančních transakcí, multifunkční karty pro finanční služby, kódované karty k použití v souvislosti s elektronickým převodem finančních transakcí, elektronické přístroje na zaznamenávání finančních operací, nahraný obsah (počítačové programy, data a informace); (16) mechanické čtečky platebních karet, papír a lepenka, tiskoviny; (35) finanční audit, finanční marketing, reklama v oblasti finančních služeb, reklamní služby v oblasti finančních investic, propagace finančních a pojišťovacích služeb jménem třetích stran, poskytování služeb finančního srovnávání on-line, příprava finančních výkazů a obchodních analýz, vedení účetnictví pro elektronické převody finančních prostředků, obchodní poradenství vztahující se k finanční reorganizaci, obchodní poradenství vztahující se k řízení kampaní ke shromažďování finančních prostředků, obchodní konzultační a poradenské služby, správa finančních záznamů,

sběr a systemizace dat z obchodní a podnikatelské činnosti, reklamní, marketingové a propagační služby, předplatné databázových služeb prostřednictvím komunikací, administrativní zpracování dat; (36) automatizované platební služby, elektronické platební služby, finanční platební služby, bezkontaktní platební služby, služby platebních karet, provádění bezhotovostního platebního styku, vyšetřování týkající se platební způsobilosti, clearingové služby pro platební transakce, platební příkazy prostřednictvím elektronických médií, služby elektronické peněženky (platební služby), platební služby pro elektronický obchod, služby v oblasti platebních příkazů, zpracování platebních transakcí prostřednictvím internetu, služby týkající se platební neschopnosti (finanční), finanční převody a transakce a platební služby, služby týkající se kreditních a platebních karet, finanční poradenské služby vztahující se k platební neschopnosti, finanční poradenství zaměřené na realizaci bezhotovostních platebních transakcí, služby týkající se plateb v hotovosti, šeky a platebními příkazy, vydávání elektronických platebních karet v souvislosti s bonusy a programy odměn, finanční informace, finanční řízení, finanční analýza, finanční poradenství, finanční zúčtování, finanční analýzy, finanční transakce, finanční půjčky, finanční prognózy, finanční asistence, finanční management, poskytování předplacených karet a kuponů, finanční a peněžní služby a bankovní služby, získávání finančních prostředků a finanční sponzorování, finanční odhady; (38) telekomunikační služby; (41) vzdělávací a školicí služby, služby v oblasti vzdělávání, zábavy a sportu, vydavatelská činnost a zpravodajství; (42) elektronické monitorování pohybů na platební kartě za účelem odhalování podvodů na internetu, služby v oblasti informačních technologií, vědecké a technologické služby, návrhářství.

(730) **Red Eggs s.r.o.**, Bubenská 1477/1, Praha 7, Holešovice, 17000, CZ

(210) **O-553059**

(220) 17.01.2019

(320) 17.01.2019

(511) 35, 38, 41, 42, 43, 44

(540)

## Artspeak

(510) (35) reklamní, marketingové a propagační služby, pomoc v obchodní a podnikatelské činnosti, management a administrativní služby, administrativní zpracování dat, shromažďování a systemizace písemné komunikace a údajů, kancelářské služby, přepis zaznamenané komunikace, obchodní analýzy, obchodní průzkum a informační služby, provádění průzkumů interní podnikové komunikace, propagační služby, marketingové služby, korporátní služby, telemarketingové služby, reklamní služby, služby marketingové agentury, služby reklamní agentury, služby reklamní grafiky, venkovní propagační služby, venkovní reklamní služby, služby vztahů s veřejností (public relations), obchodní lobbistické služby, služby v oblasti firemní komunikace, poradenské služby ohledně styku s veřejností, služby předvádění výrobků a vystavování zboží, služby aranžování výloh pro reklamní účely, reklamní služby prostřednictvím reklamy na balónech, expoziční služby zaměřené na obchodní propagaci výrobků, služby v oblasti předvádění výrobků ve výkladech obchodů živými modely, věrnostní, pobídkové a bonusové programy (obchodní služby), služby věrnostních programů, služby v oblasti správy věrnostních karet, věrnostní zákaznické služby ke komerčním, propagačním a/nebo reklamním účelům, služby zákaznického klubu pro komerční, propagační a/nebo reklamní účely, správa slevového programu, který umožňuje účastníkům získávat slevy na výrobky a služby prostřednictvím členské slevové karty, poskytování prostor, času a médií pro reklamu, poskytování prostoru na webových stránkách k reklamě na výrobky a služby, rozšiřování reklamních marketingových a propagačních materiálů, zásilkové reklamní služby, služby v oblasti šíření reklamních materiálů, služby spočívající v zaslání adresných reklamních materiálů, poskytované specializovanými agenturami, konzultační a poradenské služby a pomoc v oblasti reklamní, marketingové a propagační činnosti, marketingové konzultační služby, marketingové poradenské služby, poradenské služby v oblasti reklamy, poradenské služby ohledně podnikové identity, reklamní služby vztahující se k oděvům, poradenské služby v oblasti internetového marketingu, poradenské služby v oblasti partnerského marketingu, obchodní poradenské služby vztahující se k marketingu, poradenské služby vztahující se k propagaci prodeje, konzultační služby v oboru reklamy, propagace a marketingu, obchodní služby a informace pro spotřebitele, zprostředkování reklamy v tištěných a digitálních médiích; (38) služby rozhlasového a televizního vysílání, telegrafní služby, interaktivní teletextové služby, satelitní přenosové služby, televizní vysílací služby, televizní komunikační služby,

služby páskového dálkopisu, audiovizuální přenosové služby, služby vysílání kabelové televize, kabelové a satelitní přenosové služby, služby rozhlasového vysílání přes internet, informační služby týkající se vysílání, služby satelitního vysílání zaměřené na obchod, služby v oblasti placeného televizního vysílání, služby satelitního vysílání zaměřené na zábavu; (41) služby v oblasti vzdělávání, zábavy a sportu, herní služby poskytované prostřednictvím komunikace přes počítačové terminály nebo mobilní telefony, překladatelské služby, vzdělávací a školicí služby, organizování konferencí, výstav kulturních a vzdělávacích a soutěží, konferenční služby, služby muzeí (prezentace, výstavy), služby pro organizování kvízů, služby pro organizování soutěží, výstavní služby pro zábavní účely, služby týkající se organizování her, výstavní služby pro vzdělávací účely, konzultační služby v oblasti kuchařských soutěží, kulturní, vzdělávací nebo zábavní služby poskytované uměleckými galeriemi, konzultační a informační služby vztahující se k pořádání, vedení a organizování symposií, konzultační a informační služby vztahující se k pořádání, vedení a organizování konferencí, konzultační a informační služby vztahující se k pořádání, vedení a organizování kongresů, konzultační a informační služby vztahující se k pořádání, vedení a organizování kolokvií, zprostředkování služeb fotografa, pronájem fotografického studia, pronájem fotografické techniky, produkční služby - organizace veřejných a soukromých akcí, organizace výstav, organizace tiskových konferencí; (42) návrhářství, služby designu vozidel, navrhování počítačů (služby), služby oděvního návrhářství, služby architektonického designu, služby designu mikročipů, návrhářské služby pro restaurace, vývoj webových stránek (služby), služby návrhu obchodních provozoven, služby navrhování motorů vozidel, návrhářské služby pro architekturu, návrhářské služby pro výstavy, služby v oblasti informačních technologií, konzultační, poradenské a informační služby v oblasti informačních technologií; (43) poskytování jídla a nápojů, dočasné ubytování, poskytování zařízení pro akce a dočasných kancelářských a jednacích prostor, ubytovací služby na schůze; (44) služby vizážistů, zemědělské služby, služby akvakultury, zahradnické a lesnické služby, zahradnické služby a služby zahradní architektury, floristické služby, služby pronájmu květinových expozic, služby v oblasti květinářství, péče o rostliny (zahradnické služby).

(730) **Bureš Vrbíková Olga, DiS.**, Kamenická 746/37, Praha 7, Holešovice, 17000, CZ

(210) **O-553068**

(220) 18.01.2019

(320) 18.01.2019

(511) 35, 36, 37, 39, 43

(540)



(510) (35) reklamní agentura, pronájem reklamní plochy; (36) správa nemovitostí, realitní kanceláře, vedení správy nájemních domů a objektů, inkasování nájmu, pronájem nemovitostí, finanční řízení, správa majetku, finanční analýzy v oblasti realit; (37) údržba a opravy motorových vozidel, zprostředkování údržby nemovitostí včetně jejich prohlídek a oprav, smluvní zajišťování služeb souvisejících s provozem budov, zejména údržby a oprav; (39) doprava nákladní, doprava autobusová, skladování zboží, spedice, zprostředkování dopravy, pronájem automobilů; (43) přechodné ubytování, provoz stravovacího zařízení.

(591) Barevná

(730) **HANSETRANS s.r.o.**, Lesní 282, Kyšice, 33001, CZ

(740) **POLÁČEK a kol.** patentoprávní a známková kancelář, Ing. Jiří Poláček, Dominikánská 6, Plzeň, 30112

(210) **O-553111**

(220) 21.01.2019

(320) 21.01.2019

(511) 43

(540)



(510) (43) služby zajišťující stravování a nápoje, dočasné ubytování, zejména hotelové, restaurační, kavárenské, barové služby a služby rychlého občerstvení včetně poskytování stravy a nápojů, provozování společenských středisek poskytujících služby v oblasti konzumace pokrmů a nápojů, zejména provozování restaurací, jídelen, samoobslužných jídelen, barů, bufetů, kaváren, rychlého občerstvení, ubytovací služby v hotelích, penzionech a jiných ubytovacích zařízeních, hostinská činnost, restaurace, samoobslužné restaurace, jídelny, samoobslužné jídelny, bary, bufety, kavárny, rychlé občerstvení.

(591) Barevná

(730) **OMEGA HOSPITALITY S.R.O.**, Střekovská 1340/6, Praha 8, Kobylisy, 18200, CZ

(740) **Macek and Partners**, Mgr. Jiří Macek, Sázavská 751/16, Praha 2, Vinohrady, 12000

(210) **O-553144**

(220) 22.01.2019

(320) 22.01.2019

(511) 5, 30

(540)



(510) (5) energetické tyčinky nahrazující jídlo jakožto doplňky stravy, sladkosti s léčivými přísadami; (30) cukrovinky, čokoláda, čokoládové sladkosti, bonbony, oplatky, sušenky, tyčinky (cukrovinky), cereální tyčinky, energetické tyčinky na bázi obilnin, čokoládové tyčinky, sladké tyčinky, čokoládové pomazánky s oříšky, sójové tyčinky.

(591) Barevná

(730) **CHOCOLAND a.s.**, Ovčářská 305, Kolín, Kolín V, 28002, CZ

(740) **Mgr. David Müller**, Filipova 2016/6, Praha 4, Chodov, 14800

(210) **O-553158**

(220) 22.01.2019

(320) 22.01.2019

(511) 16, 29, 35

(540)



(510) (16) papírové obaly, dárkové poukazy z papíru, papírové etikety, plakáty, ceníky, nabídkové listy, fotografie, faktury, plastické obaly (nezařazené do jiných tříd), samolepky, poutače z papíru nebo lepenky, reklamní tabule z papíru nebo lepenky, sáčky (obálky, váčky) z papíru nebo plastických hmot

na balení; (29) bramborové hranolky, bramborové lupínky včetně smažených a pečených, mražené hranolky, vaflové hranolky; (35) maloobchodní a velkoobchodní činnost s výše uvedenými výrobky ve tř. 29, služby elektronického obchodu s výše uvedenými výrobky ve tř. 29, předvádění zboží prostřednictvím Internetu, komerční využití Internetu v oblastech obchodu a nabídky služeb, inzertní, propagační služby a informační služby prostřednictvím Internetu za účelem obchodu, propagační činnost a reklama.

- (730) **E-VITAE ovoce zelenina s.r.o.**, Elišky Krásnohorské 1258/1, Havířov, Podlesí, 73601, CZ  
(740) Jiří Effmert, Družstevní 1424/12, Říčany, 25101

- (210) **O-553163**  
(220) 22.01.2019  
(320) 22.01.2019  
(511) 18, 25, 35  
(540)

D I V I T A E

- (510) (18) zavazadla, cestovní tašky, peněženky a ostatní tašky; (25) oděvy; (35) maloobchodní prodej oblečení, velkoobchodní prodej oblečení.

- (730) **DIVITAE s.r.o.**, Lidická 700/19, Brno, Veveří, 60200, CZ  
(740) INNOVATIVE DEVELOPMENT s.r.o., Korunní 2569/108, Praha 10, Vinohrady, 10100

- (210) **O-553164**  
(220) 22.01.2019  
(320) 22.01.2019  
(511) 37, 44  
(540)

MASSAYA

- (510) (37) stavební činnost, provádění rekonstrukcí; (44) masérské služby, péče o krásu, hygienu a zdraví osob, alternativní medicína.

- (730) **Beneš Vladimír**, Řepná 375/27, Plzeň, Litice, 32100, CZ  
(740) LANGROVA, s.r.o., Skřetova 1011/48, Plzeň, Jižní Předměstí, 30100

- (210) **O-553181**  
(220) 23.01.2019  
(320) 23.01.2019  
(511) 9, 16, 41  
(540)

S NADHLEDEM

- (510) (9) přístroje a nástroje vědecké, námořní, geodetické, fotografické, filmové, optické, přístroje pro vážení, měření, signalizaci, kontrolu (inspekci), záchranu a přístroje pro vyučování, přístroje a nástroje pro vedení, přepínání, přeměnu, akumulaci, regulaci nebo řízení elektrického proudu, přístroje pro záznam, převod, reprodukci zvuku nebo obrazu, nosiče dat magnetické, záznamové disky, kompaktní disky, DVD a ostatní digitální záznamové nosiče, ústrojí pro přístroje na mince, pokladny registrační, kalkulačky, zařízení na zpracování dat, počítače, počítačový software, hasící přístroje; (16) papír, lepenka, tiskárenské výrobky, potřeby pro knižní vazby, fotografie, papírenské zboží, lepidla pro papírenství nebo domácnost, materiál pro umělce, štetce, psací stroje a kancelářské potřeby (vyjímaje nábytek), učební a vyučovací pomůcky s výjimkou přístrojů, plastické obaly (nezařazené do jiných tříd), tiskařské typy, štočky; (41) výchova, vzdělávání, zábava, sportovní a kulturní aktivity.

- (730) **Nakladatelství Fraus, s.r.o.**, Edvarda Beneše 2438/72, Plzeň, Jižní Předměstí, 30100, CZ  
(740) Rott, Růžička & Guttman a spol., Vinohradská 938/37, Praha 2, Vinohrady, 12000

- (210) **O-553183**  
(220) 23.01.2019  
(320) 23.01.2019  
(511) 30, 32, 33, 40, 43  
(540)

Twistcafe

- (510) (30) cukr, přírodní sladidla, sladké polevy a náplně, výrobky z včelích produktů, káva, čaj, kakao a jejich náhražky, pekárenské výrobky, cukrovinky, čokoláda a zákusky, zpracované obilí, škrob a produkty z nich vyrobené, pečicí přípravky a droždí, soli, chuťové přísady, ochucovačla a koření, jednohubky, led, zmrzlina, mražené jogurty a sorbety; (32) nealkoholické nápoje, odalkoholizované nápoje, pivo a pivovarnické výrobky, přípravky k výrobě nealkoholických nápojů; (33) alkoholické nápoje s výjimkou piva, cider, mošt alkoholizovaný (cidre), kvašený jablečný mošt, přípravky k výrobě alkoholických nápojů; (40) zpracování potravin a nápojů; (43) poskytování jídla a nápojů, poskytování dočasného ubytování.

- (730) **OK-VIK s.r.o.**, Starý Mlýn 32, Valy, 35301, CZ

- (210) **O-553188**  
(220) 23.01.2019  
(320) 23.01.2019  
(511) 5, 30, 35  
(540)

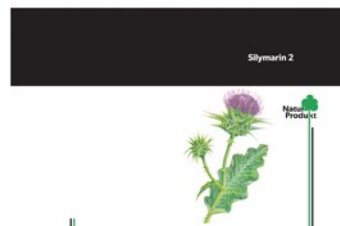

- (510) (5) cukrovinky nebo pastilky nebo tabletky nebo tobolky nebo kapsle nebo žvýkačky k léčebným účelům, dietetické cukrovinky k léčebnému použití, potraviny pro diabetiky, dietní potraviny upravené pro lékařské účely, dietní a nutriční doplňky stravy, dietetické potraviny přizpůsobené pro malé děti, drazé (léčivé), potravinové doplňky pro léčebné účely, vitamíny a multivitaminové preparáty, vitamíny a minerály a stopové prvky, výtažky z léčivých bylin a kombinované přípravky vitamínů, minerálů, stopových prvků a bylinných výtažků, potravinové doplňky léčebné, potravinové doplňky neléčebné, potravinové doplňky obohacené vitamíny nebo minerály nebo stopovými prvky, doplňky výživové pro lékařské účely, léčiva, medicínální sirupy, bylinné čaje k léčebným účelům, léčivé byliny, bílkovinné přípravky nebo potrava pro lékařské účely, bylinné výtažky nebo sirupy k léčebným účelům, výrobky farmaceutické a parafarmaceutické, přírodní léčiva, prebiotika a jiné přírodní látky, které stimulují zlepšení funkce trávicího systému a zvyšují přirozenou imunitu organismu, probiotické a enzymatické přípravky pro léčebné účely; (30) neléčivé cukrářské výrobky, cukrovinky, ovocné želatinové bonbóny (k jiným než léčebným účelům), bonbóny (neléčivé), karamely (bonbóny), sladkosti, čokoláda, čokoládové sladkosti, lizátka (cukrovinky), žvýkačky (ne pro lékařské účely), přírodní sladidla, bezlepkové potraviny v rámci této třídy, čaj, bylinkový čaj (neléčivý), výrobky s obsahem bylin (určené pro lidskou spotřebu) zahrnuté v této třídě; (35) reklama, propagace, marketing, reklama on-line v počítačové síti, obchodní nebo podnikatelské informace a jejich poskytování, dodavatelské služby pro třetí osoby (nákup výrobků a služeb pro jiné podniky), prezentace výrobků v komunikačních médiích pro účely maloobchodu i velkoobchodu, předvádění zboží prostřednictvím internetu nebo katalogu nebo výstav za účelem reklamy a/nebo prodeje, zásilkový prodej výrobků výše uvedených ve třídách 5 a 30, internetový obchod se zdravou výživou a výrobky výše uvedenými ve třídách 5 a 30, distribuce vzorků zboží, provádění obchodních operací, velkoobchod, maloobchod a zprostředkování obchodu s výrobky výše uvedenými ve tř. 5 a 30, zprostředkovatelská činnost v oblasti obchodu a služeb k obchodním účelům, týkající se výrobků výše uvedených ve tř. 5 a 30, zprostředkování obchodních kontaktů v oblasti výrobků uvedených ve tř. 5 a 30,

zprostředkování internetového obchodu v oblasti výrobků výše uvedených ve tř. 5 a 30, komerční využití internetu v oblastech komerčních internetových médií a vyhledávacích služeb v oblasti výrobků uvedených ve tř. 5 a 30, prezentace uživatelů na stránkách Word Wilde Web v počítačové síti internet, obchodní management, pomoc při řízení obchodní činnosti.

- (591) Barevná  
(730) **Naturprodukt CZ spol. s r. o.**, Na Viničkách 638, Šestajovice, 25092, CZ  
(740) Ing. Pavel Nádvorník s.r.o., Klínová 620/1, Ostrava, Hulváky, 70900

- (210) **O-553202**  
(220) 23.01.2019  
(320) 23.01.2019  
(511) 3, 43, 44  
(540)



- (510) (3) kosmetika, kosmetické přípravky na vlasy a pokožku hlavy, parfumerie a vonné přípravky, přípravky pro péči o vlasy a přípravky na holení, přípravky na odstraňování ochlupení a holicí přípravky, přípravky pro péči o pleť, mýdla a gely, kosmetické balzámové krémy, deodoranty a antiperspiranty pro osobní použití, sprchová a koupelová pěna, pleťové čistící pěny, kosmetické přípravky pro péči o tělo, vosky na vlasy, pomády na vlasy, aromatické oleje (vonné oleje), éterické oleje (nikoli pro léčebné účely), kolínská voda, mýdlo, přípravky po holení, krémy po holení, balzámy po holení, hydratační krémy po holení, pěna na holení, depilační přípravky; (43) pohostinské, restaurační a kavárenské služby, cukrárny, bary; (44) služby péče o hygienu a krásu, úprava vlasů (vlasový styling), poradenství v oblasti kosmetické péče, poradenství v oboru péče o tělo a krásu, poradenství poskytované prostřednictvím internetu v oboru péče o tělo a krásu, holičské služby, kadeřnické salóny, stříhání vlasů, masáže, manikúra a pedikúra, kosmetické služby.  
(730) **Gentlemen Brothers, s.r.o.**, U Kanálky 1417/1, Praha 2, Vinohrady, 12000, CZ  
(740) NEOLEGAL - advokátní a patentová kancelář, JUDr. Petr Novotný, Římská 2135/45, Praha 2, Vinohrady, 12000

- (210) **O-553205**  
(220) 23.01.2019  
(320) 23.01.2019  
(511) 16, 35  
(540)



- (510) (16) psací potřeby, pera (psací potřeby), psací soupravy, násadky na pera, propisky, kuličková pera, gelová pera, plnicí pera, náplně do kuličkových per, kancelářské psací potřeby, pouzdra na psací potřeby, násady na psací potřeby pro lepší uchycení, kreslicí potřeby a pomůcky, potřeby pro umělce, tužky, barevné tužky, soupravy tužek, pastelky, zvýrazňovače, popisovače a značkovače, fixy, korekturní a zmizikovací prostředky, kreslicí křídly, papírenské zboží, učební, školní a kancelářské potřeby a pomůcky; (35) merchandising, reklamní, inzertní a propagační činnost, informačně-obchodní činnost, velkoobchodní a maloobchodní prodej související s psacími potřebami, pery jako psacími potřebami, kancelářskými psacími potřebami a papírenským zbožím, zásilkový prodej a elektronický obchod (e-shop) prostřednictvím komunikačních sítí (internet) s psacími potřebami, pery jako psacími potřebami, kancelářskými psacími potřebami a papírenským zbožím, rozšiřování reklamních a propagačních materiálů související s psacími potřebami, pery jako psacími potřebami, kancelářskými psacími potřebami a papírenským zbožím, organizování propagačních nebo komerčních výstav a předvádění výrobků a služeb pro komerční a reklamní účely.

- (730) **Kopečný Tomáš**, Pod Beránkou 2471/9, Praha 6, Dejvice, 16000, CZ  
(740) GATODE s. r. o., Ing. Mgr. Denisa Dudová, Vršovická 478/51, Praha 10, Vršovice, 10100

- (210) **O-553209**  
(220) 23.01.2019  
(320) 23.01.2019  
(511) 16, 35  
(540)



- (510) (16) psací potřeby, pera (psací potřeby), psací soupravy, násadky na pera, propisky, kuličková pera, gelová pera, plnicí pera, náplně do kuličkových per, kancelářské psací potřeby, pouzdra na psací potřeby, násady na psací potřeby pro lepší uchycení, kreslicí potřeby a pomůcky, potřeby pro umělce, tužky, barevné tužky, soupravy tužek, pastelky, zvýrazňovače, popisovače a značkovače, fixy, korekturní a zmizikovací prostředky, kreslicí křídly, papírenské zboží, učební, školní a kancelářské potřeby a pomůcky; (35) merchandising, reklamní, inzertní a propagační činnost, informačně-obchodní činnost, velkoobchodní a maloobchodní prodej související s psacími potřebami, pery jako psacími potřebami, kancelářskými psacími potřebami a papírenským zbožím, zásilkový prodej a elektronický obchod (e-shop) prostřednictvím komunikačních sítí (internet) s psacími potřebami, pery jako psacími potřebami, kancelářskými psacími potřebami a papírenským zbožím, rozšiřování reklamních a propagačních materiálů související s psacími potřebami, pery jako psacími potřebami, kancelářskými psacími potřebami a papírenským zbožím, organizování propagačních nebo komerčních výstav a předvádění výrobků a služeb pro komerční a reklamní účely.  
(730) **Kopečný Tomáš**, Pod Beránkou 2471/9, Praha 6, Dejvice, 16000, CZ  
(740) GATODE s. r. o., Ing. Mgr. Denisa Dudová, Vršovická 478/51, Praha 10, Vršovice, 10100

- (210) **O-553210**  
(220) 23.01.2019  
(320) 23.01.2019  
(511) 16, 35  
(540)

**SAGITTA**

- (510) (16) psací potřeby, pera (psací potřeby), psací soupravy, násadky na pera, propisky, kuličková pera, gelová pera, plnicí pera, náplně do kuličkových per, pouzdra na psací potřeby, násady na psací potřeby pro lepší uchycení; (35) merchandising, reklamní, inzertní a propagační činnost, informačně-obchodní činnost, velkoobchodní a maloobchodní prodej související s psacími potřebami, pery jako psacími potřebami, kancelářskými psacími potřebami a papírenským zbožím, zásilkový prodej a elektronický obchod (e-shop) prostřednictvím komunikačních sítí (internet) s psacími potřebami, pery jako psacími potřebami, kancelářskými psacími potřebami a papírenským zbožím, rozšiřování reklamních a propagačních materiálů související s psacími potřebami, pery jako psacími potřebami, kancelářskými psacími potřebami a papírenským zbožím, organizování propagačních nebo komerčních výstav a předvádění výrobků a služeb pro komerční a reklamní účely.  
(730) **Kopečný Tomáš**, Pod Beránkou 2471/9, Praha 6, Dejvice, 16000, CZ  
(740) GATODE s. r. o., Ing. Mgr. Denisa Dudová, Vršovická 478/51, Praha 10, Vršovice, 10100

(210) **O-553211**

(220) 23.01.2019

(320) 23.01.2019

(511) 16, 35

(540)

## SMARAGD

(510) (16) psací potřeby, pera (psací potřeby), psací soupravy, násadky na pera, propisky, kuličková pera, gelová pera, plnicí pera, náplně do kuličkových per, kancelářské psací potřeby, pouzdra na psací potřeby, násady na psací potřeby pro lepší uchycení, kreslicí potřeby a pomůcky, potřeby pro umělce, tužky, barevné tužky, soupravy tužek, pastelky, zvyrazňovače, popisovače a značkovače, fixy, korekturní a zmizikovací prostředky, kreslicí křídly, papírenské zboží, učební, školní a kancelářské potřeby a pomůcky; (35) merchandising, reklamní, inzertní a propagační činnost, informačně-obchodní činnost, velkoobchodní a maloobchodní prodej související s psacími potřebami, pery jako psacími potřebami, kancelářskými psacími potřebami a papírenským zbožím, zásilkový prodej a elektronický obchod (e-shop) prostřednictvím komunikačních sítí (internet) s psacími potřebami, pery jako psacími potřebami, kancelářskými psacími potřebami a papírenským zbožím, rozšiřování reklamních a propagačních materiálů související s psacími potřebami, pery jako psacími potřebami, kancelářskými psacími potřebami a papírenským zbožím, organizování propagačních nebo komerčních výstav a předvádění výrobků a služeb pro komerční a reklamní účely.

(730) **Kopečný Tomáš**, Pod Beránkou 2471/9, Praha 6, Dejvice, 16000, CZ

(740) GATODE s. r. o., Ing. Mgr. Denisa Dudová, Vršovická 478/51, Praha 10, Vršovice, 10100

(210) **O-553219**

(220) 24.01.2019

(320) 24.01.2019

(511) 25

(540)



(510) (25) kožené oděvy, oděvy z kožešin, oděvy z napodobenin kůže, prošívané bundy (oděvy), konfekční oděvy, kožené bundy, dámské kabáty, pánské kabáty.

(591) Barevná

(730) **Fryba Tomáš**, č. p. 202, Veletiny, 68733, CZ

(740) Irena Frýbová, č. p. 202, Veletiny, 68733

(210) **O-553235**

(220) 24.01.2019

(320) 24.01.2019

(511) 5, 29, 30

(540)



(510) (5) sportovní výživa (doplňky stravy), výživové doplňky a doplňky stravy, minerální doplňky stravy, vitamínové přípravky, dietní a nutriční přípravky pro léčebné účely, bílkovinné přípravky nebo potrava pro lékařské účely, proteinové koncentráty jako výživné přísady k potravinám, přípravky a poživatiny obsahující biologické katalyzátory pro fyzicky aktivní osoby, sportovce a rekonvalescenty, dietetické a diabetické poživatiny a potraviny

pro zvláštní výživu, potravní doplňky pro posílení imunity organismu a zlepšení zdraví v tuhém i tekutém stavu ve formě práškových směsí, kapek, sirupů, gelů, past, tablet, šumivých tablet, pastilek, dražé, tobolek, kapslí, bonbónů, želé, prášky, výživové doplňky pro zvířata, proteinové výrobky a přípravky pro výživu, přípravky zvláštní výživy pro sportovce nebo osoby s vysokým energetickým výdejem; (29) mléko s vysokým obsahem proteinů, jedlá želatina, tuky jedlé, oleje jedlé, výtažky z chaluž jako potrava; (30) cereální tyčinky s vysokým obsahem proteinů.

(591) Barevná

(730) **Mandík Marek Bc.**, Jiráskova 347, Vysoké Mýto, Pražské Předměstí, 56601, CZ

(740) BOHEMIA PATENT, Ing. Jana Vandělíková, Vodičkova 791/41, Praha 1 - Nové Město, 11000

(210) **O-553241**

(220) 24.01.2019

(320) 24.01.2019

(511) 3, 35

(540)

## GITANO COSMETICS

(510) (3) neléčivé kosmetické a toaletní přípravky, kosmetické a toaletní výrobky a přípravky, parfumerie a přípravky pro osobní hygienu, kosmetické přípravky pro péči o pokožku, dekorativní kosmetika, jako kosmetické krémy, balzámy a gely, rtěnky, laky na nehty, včetně odlakovačů, umělé nehty, líčidla, pudry a maskara, pleťové masky čistící a kosmetické, odlučovací prostředky, zejména čistící mléka a vody pro kosmetické a toaletní účely, deodoranty, éterické kosmetické esence aroma a kolínské vody, vonné oleje, výtažky a výluhy z květin a bylin pro kosmetické a voňavkářské účely, krémy na ruce, parfémů všeho druhu, kosmetické přípravky pro zehřívání, přípravky na a po opalování, vlasové přípravky, zejména šampóny a preparáty pro vlasovou kosmetiku s vitamíny, vlasové vody, balzámy a tonika, laky na vlasy, kondicionéry, přelivy a barvy na vlasy, tělové šampóny a pěny do koupele, sprchové gely a olejové lázně, masážní emulze mentolové a kafrové gely, tělová kosmetika obohacená vitamíny, čistící oleje a preparáty, koupelové soli, spreje a pudry, zubní pasty a spreje, kosmetické ubrousky a kosmetické tampóny, zubní pasty, antirespiranty, přípravky pro bělení a jiné prací prostředky, přípravky pro čištění, leštění, odmašťování a broušení, mýdla všeho druhu, tvarů a konzistence včetně mýdel holicích, medicínálních, desodorantních a mýdel na bázi zředěných solí; (35) obchodní informace a rady pro spotřebitele, obchodní zprostředkovatelské služby v oblasti propojování potenciálních soukromých investorů s podnikateli, kteří potřebují financování, zprostředkovatelská činnost v oblasti obchodu s výše uvedenými výrobky ve tř. 3, obchodní reklama, rozšiřování, pronájem, aktualizování a zasílání reklamních materiálů, pronájem reklamních ploch, propagace, reklama online, rozšiřování reklamních vzorků, předvádění zboží.

(730) **Gitano cosmetics a.s.**, Ruská 117/17, Dubí, Pozorka, 41703, CZ

(210) **O-553267**

(220) 25.01.2019

(320) 25.01.2019

(511) 16, 32, 33

(540)

## GREPINO GREP & VÍNO

(510) (16) papír, obaly z papíru na nápoje, obaly z lepenky a kartónu na nápoje, časopisy, tiskoviny, periodika, knihy, knihařské výrobky, fotografie, pohlednice, plakáty, papírnické zboží, papírové etikety, pivní tácky, viněty, obaly z plastických hmot spadající do této třídy, veškeré obaly a přebaly na víno, pivo a lihoviny spadající do této třídy; (32) nealkoholické nápoje, pivo, lehká piva a ležáky, ochucená piva, míchané nápoje na základě piva; (33) alkoholické nápoje, vína všech druhů, lihoviny, míchané alkoholické nápoje.

(730) **VÍNO SLOVÁCKO a.s.**, Masarykovo náměstí 34, Uherské Hradiště, 68601, CZ

(740) Ing. Zdeněk Kučera, Dlouhá 207 (P.O.Box 92), Slušovice, 76315

(210) **O-553268**  
(220) 25.01.2019  
(320) 25.01.2019  
(511) 16, 32, 33  
(540)



(510) (16) papír, obaly z papíru na nápoje, obaly z lepenky a kartónu na nápoje, časopisy, tiskoviny, periodika, knihy, knihařské výrobky, fotografie, pohlednice, plakáty, papírnické zboží, papírové etikety, pivní tácky, viněty, obaly z plastických hmot spadající do této třídy, veškeré obaly a přebaly na víno, pivo a lihoviny spadající do této třídy; (32) nealkoholické nápoje, pivo, lehká piva a ležáky, ochucená piva, míchané nápoje na základě piva; (33) alkoholické nápoje, vína všech druhů, lihoviny, míchané alkoholické nápoje.

(591) Barevná  
(730) **VÍNO SLOVÁCKO a.s.**, Masarykovo náměstí 34, Uherské Hradiště, 68601, CZ  
(740) Ing. Zdeněk Kučera, Dlouhá 207 (P.O.Box 92), Slušovice, 76315

(210) **O-553325**  
(220) 29.01.2019  
(320) 29.01.2019  
(511) 23, 26, 35  
(540)

### YarnArt JEANS

(510) (23) vlákna, nitě, příze, příže a nitě obsahující směsi bavlny, pletací příze vyrobené z akrylových materiálů, předemná polyesterová vlákna k textilnímu použití, vlny pro ruční pletení, vlákna z umělého hedvábí, textilní příze vyrobené z bambusových vláken, elastické nitě a příže na textilní použití; (26) příslušenství a doplňky oblečení (galanterie), šicí potřeby a ozdobné textilní výrobky; (35) velkoobchodní a maloobchodní prodej nití, přízí a galanterie, prodej nití, přízí a galanterie prostřednictvím e-shopu, reklama, včetně on-line reklamy na počítačové síti, marketing, průzkum trhu, předvádění zboží pro reklamní účely, služby elektronické obchodní, jmenovitě poskytování informací o výrobcích prostřednictvím telekomunikačních sítí pro reklamní a prodejní účely.

(730) **Axland.cz s.r.o.**, Aleje 473/109, Ostrava, Hošťálkovice, 72528, CZ  
(740) Ing. Pavel Nádvorčík s.r.o., Klínová 620/1, Ostrava, Hulváky, 70900

(210) **O-553350**  
(220) 30.01.2019  
(320) 30.01.2019  
(511) 16, 35, 41, 42, 45  
(540)

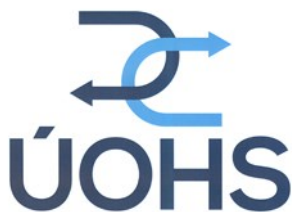

(510) (16) periodické a neperiodické publikace a tiskoviny, sbírky rozhodnutí, odborná stanoviska, případové studie, výroční zprávy, informační listy, manuály, metodiky, informační letáky a propagační materiály v tištěné formě; (35) vykonávání ekonomického dohledu v oblasti veřejných zakázek; (41) pořádání konferencí, odborných kurzů, seminářů, školení a jiných vzdělávacích akcí, vydavatelská, nakladatelská a publikační činnost; (42) kontrolní činnost v oblasti veřejné podpory, poradenská činnost v rámci výše uvedených služeb ve tř. 42; (45) legislativní a rozhodovací činnost v

oblasti vytváření podmínek pro podporu a ochranu hospodářské soutěže, koordinační, konzultační a monitorovací činnost v oblasti veřejné podpory (dle zákonných pravidel), metodická činnost (tvorba právních předpisů) v oblasti hospodářské soutěže, veřejných zakázek a veřejné podpory, posuzování zakázaných dohod, posuzování případů zneužití dominantního postavení a spojování soutěžitelů (dle zákonných pravidel), poradenská činnost v rámci výše uvedených služeb ve tř. 45.

(591) Barevná  
(730) **Úřad pro ochranu hospodářské soutěže**, třída Kpt. Jaroše 1926/7, Brno, Černá Pole, 60200, CZ

(210) **O-553374**  
(220) 30.01.2019  
(320) 30.01.2019  
(511) 16, 35, 41  
(540)



(510) (16) tiskoviny všeho druhu, a to noviny, časopisy, brožury, letáky, katalogy, vstupenky, programy, plakáty včetně plakátů velkoplošných; (35) reklamní a propagační činnost, pořádání výstav a veletrhů k reklamním a obchodním účelům, informační činnost v oblasti reklamy a výstav v rámci této třídy, reklama na billboardech, průzkumy a analýzy trhu, to vše v oblasti výstavnictví; (41) výchovná, vzdělávací a zábavní činnost, poskytování a výměna odborných informací v oblasti vzdělávání, pořádání školení, kurzů, konferencí, symposií a přednášek, organizování a pořádání soutěží, výstav ke vzdělávacím, kulturním, výchovným a zábavním účelům, odborné poradenství, vztahující se k organizování vzdělávacích, kulturních, výchovných a zábavních výstav.

(730) **Incheba, a.s.**, Viedenska cesta 3-7, Bratislava, SK

(210) **O-553375**  
(220) 30.01.2019  
(320) 30.01.2019  
(511) 16, 35, 41  
(540)



**PRO-DENT  
PRAGUE**  
INTERNATIONAL DENTAL FAIR

(510) (16) tiskoviny všeho druhu, a to noviny, časopisy, brožury, letáky, katalogy, vstupenky, programy, plakáty včetně plakátů velkoplošných; (35) reklamní a propagační činnost, pořádání výstav a veletrhů k reklamním a obchodním účelům, informační činnost v oblasti reklamy a výstav v rámci této třídy, reklama na billboardech, průzkumy a analýzy trhu, to vše v oblasti výstavnictví; (41) výchovná, vzdělávací a zábavní činnost, poskytování a výměna odborných informací v oblasti vzdělávání, pořádání školení, kurzů, konferencí, symposií a přednášek, organizování a pořádání soutěží, výstav ke vzdělávacím, kulturním, výchovným a zábavním účelům, odborné poradenství, vztahující se k organizování vzdělávacích, kulturních, výchovných a zábavních výstav.

(591) Barevná  
(730) **Incheba, a.s.**, Viedenska cesta 3-7, Bratislava, SK

(210) **O-553376**

(220) 30.01.2019

(320) 30.01.2019

(511) 16, 35, 41

(540)

## **PRO-DENT PRAGUE INTERNATIONAL DENTAL FAIR**

(510) (16) tiskoviny všeho druhu, a to noviny, časopisy, brožury, letáky, katalogy, vstupenky, programy, plakáty včetně plakátů velkoplošných; (35) reklamní a propagační činnost, pořádání výstav a veletrhů k reklamním a obchodním účelům, informační činnost v oblasti reklamy a výstav v rámci této třídy, reklama na billboardech, průzkumy a analýzy trhu, to vše v oblasti výstavnictví; (41) výchovná, vzdělávací a zábavní činnost, poskytování a výměna odborných informací v oblasti vzdělávání, pořádání školení, kurzů, konferencí, sympozií a přednášek, organizování a pořádání soutěží, výstav ke vzdělávacím, kulturním, výchovným a zábavním účelům, odborné poradenství, vztahující se k organizování vzdělávacích, kulturních, výchovných a zábavních výstav.

(730) **Incheba, a.s.**, Viedenska cesta 3-7, Bratislava, SK

(210) **O-553382**

(220) 30.01.2019

(320) 30.01.2019

(511) 9, 16, 35, 36, 38, 41, 42

(540)

## **ČSOB Radím**

(510) (9) počítačový software, aplikační software a softwarové platformy ke stažení pro zpracování a realizaci elektronických plateb a převodů dat, a to i prostřednictvím mobilních telefonů, pro zpracování plateb v reálném čase, pro zpracování internetových transakcí, přímých transakcí nebo transakcí na počítačové síti, pro zpracování finančních transakcí, pro načítání, snímání, identifikaci i potvrzování identifikačních údajů, karty, kódy, visačky, náramky a zápěstní pásky pro zajištění chodu přístupových a bezpečnostních systémů, pro snímání, vydávání a zpracování vstupenek na akce s možností stažení, pro poskytování informací o akcích, pro poskytování služeb určování polohy a služby lokalizační, pro poskytování přístupu k účtům a informacím na sociálních médiích, pro řízení lidských zdrojů, pro sledování prodeje, kódování, dekódování a ověřování informací, zpráv a dat, pro poskytování obchodních analýz a vytváření obchodních zpráv, počítačový software umožňující aplikaci softwaru a integraci databází, budování sociálních sítí, vytváření virtuálních společností a zajišťující převod zvuku, videa, fotografických obrazů, textu, grafiky a dat, čteci zařízení (zpracování dat), čtečky čipových karet, čtečky karet, elektronicky kódované identifikační manžety, náramky, kódované karty s bezpečnostními prvky pro účely identifikace, kódované průkazy totožnosti, elektronické štítky, vysokofrekvenční čtečky identifikačních štítků, zařízení pro kontrolu přístupu, systémy na kontrolování bezpečného přístupu, karty pro kontrolu přístupu (kódované nebo magnetické), počítačové databanky, webcasty a podcasty ke stažení, elektronické publikace a informace ke stažení, systémy dálkového přenosu dat, programy na zpracování dat, dešifrovací systémy, platební karty, čipy, informační produkty v elektronické podobě, bezpečnostní zařízení pro úschovu svěřených peněz, cenných listin, dokumentů i ostatních cenností spadající do této třídy, přístroje a zařízení pro směnu a výměnu peněz spadající do této třídy; (16) tiskoviny všeho druhu, včetně cenných papírů, šeků, smének, burzovních listů, informační produkty na papírových nosičích; (35) propagační činnost, reklama, marketing a podpora prodeje, akce a kampaně pro obchodní účely, marketingové poradenství a pomoc ve vztahu k webovým stránkám, marketingové poradenství vztahující se k on-line nástrojům a vyhledávačům, jmenovitě analýza klíčových slov, obchodní a marketingové poradenství ve vztahu k vytváření a zakládání odkazů na webové stránky a načtení za účelem zvýšení počtu návštěvníků webových stránek, vytváření sítí v oblasti podnikání, služby zaměřené na obchodní a marketingové analýzy, navrhování a šíření reklamních, marketingových a propagačních materiálů, analýzy, sledování a podávání zpráv o konkurenci, on-line monitorování médií pomocí počítačového softwaru pro automatické monitorování internetových stránek a on-line publikací a adresářů na zákaznickem specifikovaná témata, pro zachycování relevantního obsahu pro tato témata a pro poskytování dokumentace a analýzy tohoto on-line obsahu pro druhé, pro obchodní účely, obchodní služby, jmenovitě sledování, monitorování a upozorňování na vyhledávání na Internetu a v adresářích pro druhé v reakci na reklamu, propagace zboží a služeb druhých prostřednictvím sjednávání přidružení zboží a služeb sponzorů k odměňovacím programům, soutěžím a akcím, vytváření a řízení reklamy a reklamních kampaní v sociálních médiích, propagační činnost, reklama a

marketing prostřednictvím zaslání textových zpráv, krátkých textových zpráv, telemarketingových služeb, vyhledávačů, digitálních nosičů, telekomunikací, televize, rozhlasu, mobilní telefonie, sociálních médií a internetových stránek sociálních sítí, Internetu a webových stránek, on-line marketingové poradenství a pomoc, služby zaměřené na marketing akcí, služby pro kompilaci a manipulaci pro použití s databázemi, telekomunikační skladování (služby v oblasti počítačového vyhledávání dat), psaní textů pro internetové prezentace (propagační činnost, reklama a marketing), průzkum trhu, počítačové řízení zásob a management, organizování, provoz a dohled nad věcnostními a pobídkovými programy, zastupování umělců (obchodní služby), analýzy účinku reklamy, analýzy vztahující se k marketingu, analýzy reakcí zákazníků, obchodní analýzy a psaní obchodních zpráv, informační, poradenské a konzultační služby týkající se všech výše uvedených služeb pro obchodní účely, zpracování finančních dat; (36) služby finanční, peněžní, nemovitostní a pojišťovací, včetně příslušných on-line služeb spadajících do této třídy, charitativní shromažďování finančních prostředků, veřejné sbírky a grantové rozdělování finančních prostředků, organizování a pořádání dobročinných sbírek, zpracování plateb; (38) elektronické a telekomunikační přenosové služby prostřednictvím všech dostupných médií, přenos finančních dat, služby zabezpečeného přenosu dat (také prostřednictvím elektronické pošty a mobilních systémů), kontinuální přenos dat a videí mezi zdrojem a koncovým uživatelem, služby elektronické pošty a okamžitého zaslání zpráv, počítačem podporované vysílání a přijímání zpráv a obrazů, poskytování přístupu k databázím, poskytování uživatelského přístupu ke globální počítačové síti, poskytování internetových portálů, on-line konferenčních místností, on-line fór a elektronických vývěsek pro přenos zpráv mezi uživateli, služby podcastingu a webového vysílání, komunikační služby, jmenovitě přenos hlasu, zvuku, vizuálních obrazů a dat telekomunikačními sítěmi, bezdrátovými komunikačními sítěmi, Internetem, sítěmi signálních informací a datovými sítěmi, radiofrekvenční komunikační služby, služby umožňující uživatelům Internetu nahrávat, umísťovat, zobrazovat, označovat a elektronicky přenášet data, on-line přenos publikací, fotografií, obrazů, dokumentací a informací, poskytování online síťových služeb umožňujících uživatelům přenášet data osobní identity a sdílet je s různými webovými stránkami a mezi různými webovými stránkami, poskytování přístupu k počítačovým databázím v oboru vytváření sociálních sítí, přenos zpráv a aktuálních informací, poskytování online zařízení pro interakci v reálném čase s jinými počítačovými uživateli, poskytování online komunikačních spojení, která převádějí uživatele webových stránek k dalším místním a globálním webovým stránkám, poskytování přístupu k on-line počítačovým databázím a on-line prohledávacím databázím v oboru vytváření obchodních a odborných společenských sítí, poskytování informací, rad a konzultací týkajících se výše uvedených služeb; (41) výchova a vzdělávání, pořádání společenských, kulturních, zábavních i sportovních akcí, dobročinná činnost a charitativní humanitární činnost v oblasti kulturní, výchovné a vzdělávací i sportovní, organizování a pořádání kulturních dobročinných humanitárních akcí, organizování a pořádání veřejných sbírek nefinančního rázu v rámci této třídy; (42) návrh a vývoj webových stránek, navrhování vývoj a údržba softwaru, softwarové platformy a aplikačního softwaru, výstavba a hosting internetových platform pro zpracování a převod plateb, zavádění a propojování počítačových systémů, platform, softwarových aplikací a sítí, kódování, dekódování a ověřování informací, zpráv a dat, kódování a dekódování zabezpečovacích systémů, počítačové služby pro analýzu dat, počítačové služby, jmenovitě vytváření virtuálních komunit pro registrované uživatele za účelem organizování skupin a akcí, účasti v diskusích a podílení se na vytváření sociálních, podnikových a komunitních sítí, poskytování aplikačních služeb (ASP) zaměřených na software k umožnění nahrávání, zavádění, přístupu, zaslání, zobrazování, tagging, blogging, streaming, spojování, sdílení nebo jiné poskytování elektronických médií nebo informací prostřednictvím komunikačních sítí, poskytování dočasného využití on-line softwaru, aplikačního softwaru a softwarových platform ke stažení, které usnadňují, umožňují realizaci elektronických plateb a převodů dat a zpracovávají je (rovněž prostřednictvím mobilních telefonů), zpracovávají platby v reálném čase, zpracovávají internetové, přímé transakce nebo transakce na počítačové síti, zpracovávají finanční transakce, načítají, snímají, identifikují a potvrzují identifikační údaje, karty, kódy, visačky, náramky a zápěstní pásky, zajišťují chod přístupových a bezpečnostních systémů, snímají, vydávají a zpracovávají vstupenky na akce s možností stažení, poskytují informace o akcích, poskytují služby určování polohy a služby lokalizační, poskytují přístup k účtům a informacím na sociálních médiích, řídí lidské zdroje, sledují prodeje, kódují, dekódují a ověřují informace, zprávy a data, poskytují obchodní analýzy a vytvářejí obchodní zprávy, umožňují aplikaci softwaru a integraci databází, budují sociální sítě, vytvářejí virtuální



společenství a zajišťují převod zvuku, videa, fotografických obrazů, textu, grafiky a dat, služby v oblasti automatizovaného uchování dat, telekomunikační skladování (počítačové ukládání dat), elektronické ukládání dat, informační, poradenské a konzultační služby týkající se veškerých výše uvedených služeb.

(730) **Československá obchodní banka, a. s.**, Radlická 333/150, Praha 5, Radlice, 15000, CZ

(740) Baker & McKenzie s.r.o., advokátní kancelář, JUDr. Jiří Čermák, advokát, Klimentská 46, Praha 1, 11002

(210) **O-553383**

(220) 30.01.2019

(320) 30.01.2019

(511) 9, 16, 35, 36, 38, 41, 42

(540)

### Radím z ČSOB

(510) (9) počítačový software, aplikační software a softwarové platformy ke stažení pro zpracování a realizaci elektronických plateb a převodů dat, a to i prostřednictvím mobilních telefonů, pro zpracování plateb v reálném čase, pro zpracování internetových transakcí, přímých transakcí nebo transakcí na počítačové síti, pro zpracování finančních transakcí, pro načítání, snímání, identifikaci i potvrzování identifikačních údajů, karty, kódy, visačky, náramky a zápěstní pásky pro zajištění chodu přístupových a bezpečnostních systémů, pro snímání, vydávání a zpracování vstupenek na akce s možností stažení, pro poskytování informací o akcích, pro poskytování služeb určování polohy a služby lokalizační, pro poskytování přístupu k účtům a informacím na sociálních médiích, pro řízení lidských zdrojů, pro sledování prodeje, kódování, dekódování a ověřování informací, zpráv a dat, pro poskytování obchodních analýz a vytváření obchodních zpráv, počítačový software umožňující aplikaci softwaru a integraci databází, budování sociálních sítí, vytváření virtuálních společenství a zajišťující převod zvuku, videa, fotografických obrazů, textu, grafiky a dat, čtecí zařízení (zpracování dat), čtečky čipových karet, čtečky karet, elektronicky kódované identifikační manžety, náramky, kódované karty s bezpečnostními prvky pro účely identifikace, kódované příznaky totožnosti, elektronické štítky, vysokofrekvenční čtečky identifikačních štítků, zařízení pro kontrolu přístupu, systémy na kontrolování bezpečného přístupu, karty pro kontrolu přístupu (kódované nebo magnetické), počítačové databanky, webcasty a podcasty ke stažení, elektronické publikace a informace ke stažení, systémy dálkového přenosu dat, programy na zpracování dat, dešifrovací systavy, platební karty, čipy, informační produkty v elektronické podobě, bezpečnostní zařízení pro úschovu svěřených peněz, cenných listin, dokumentů i ostatních cenností spadající do této třídy, přístroje a zařízení pro směnu a výměnu peněz spadající do této třídy; (16) tiskoviny všeho druhu, včetně cenných papírů, šeků, směnek, burzovních listů, informační produkty na papírových nosičích; (35) propagační činnost, reklama, marketing a podpora prodeje, akce a kampaně pro obchodní účely, marketingové poradenství a pomoc ve vztahu k webovým stránkám, marketingové poradenství vztahující se k on-line nástrojům a vyhledávačům, jmenovitě analýza klíčových slov, obchodní a marketingové poradenství ve vztahu k vytváření a zakládání odkazů na webové stránky a načtení za účelem zvýšení počtu návštěvníků webových stránek, vytváření sítí v oblasti podnikání, služby zaměřené na obchodní a marketingové analýzy, navrhování a šíření reklamních, marketingových a propagačních materiálů, analýzy, sledování a podávání zpráv o konkurenci, on-line monitorování médií pomocí počítačového softwaru pro automatické monitorování internetových stránek a on-line publikací a adresářů na zákaznickem specifikovaná témata, pro zachycování relevantního obsahu pro tato témata a pro poskytování dokumentace a analýzy tohoto on-line obsahu pro druhé, pro obchodní účely, obchodní služby, jmenovitě sledování, monitorování a upozorňování na vyhledávání na Internetu a v adresářích pro druhé v reakci na reklamu, propagace zboží a služeb druhých prostřednictvím sjednávání přidružení zboží a služeb sponzorů k odměňovacím programům, soutěžím a akcím, vytváření a řízení reklamy a reklamních kampaní v sociálních médiích, propagační činnost, reklama a marketing prostřednictvím zaslání textových zpráv, krátkých textových zpráv, telemarketingových služeb, vyhledávačů, digitálních nosičů, telekomunikací, televize, rozhlasu, mobilní telefonie, sociálních médií a internetových stránek sociálních sítí, Internetu a webových stránek, on-line marketingové poradenství a pomoc, služby zaměřené na marketing akcí, služby pro kompilaci a manipulaci pro použití s databázemi, telekomunikační skladování (služby v oblasti počítačového vyhledávání dat), psaní textů pro internetové prezentace (propagační činnost, reklama a marketing), průzkum trhu, počítačové řízení zásob a management, organizování, provoz a dohled nad věrnostními a pobídkovými programy,

zastupování umělců (obchodní služby), analýzy účinku reklamy, analýzy vztahující se k marketingu, analýzy reakcí zákazníků, obchodní analýzy a psaní obchodních zpráv, informační, poradenské a konzultační služby týkající se všech výše uvedených služeb pro obchodní účely, zpracování finančních dat; (36) služby finanční, peněžní, nemovitostní a pojišťovací, včetně příslušných on-line služeb spadajících do této třídy, charitativní shromažďování finančních prostředků, veřejné sbírky a grantové rozdělování finančních prostředků, organizování a pořádání dobročinných sbírek, zpracování plateb; (38) elektronické a telekomunikační přenosové služby prostřednictvím všech dostupných médií, přenos finančních dat, služby zabezpečeného přenosu dat (také prostřednictvím elektronické pošty a mobilních systémů), kontinuální přenos dat a videí mezi zdrojem a koncovým uživatelem, služby elektronické pošty a okamžitého zaslání zpráv, počítačem podporované vysílání a přijímání zpráv a obrazů, poskytování přístupu k databázím, poskytování uživatelského přístupu ke globální počítačové síti, poskytování internetových portálů, on-line konferenčních místností, on-line fór a elektronických vývěsek pro přenos zpráv mezi uživateli, služby podcastingu a webového vysílání, komunikační služby, jmenovitě přenos hlasu, zvuku, vizuálních obrazů a dat telekomunikačními sítěmi, bezdrátovými komunikačními sítěmi, Internetem, sítěmi signálních informací a datovými sítěmi, radiofrekvenční komunikační služby, služby umožňující uživatelům Internetu nahrávat, umísťovat, zobrazovat, označovat a elektronicky přenášet data, on-line přenos publikací, fotografií, obrazů, dokumentací a informací, poskytování online síťových služeb umožňujících uživatelům přenášet data osobní identity a sdílet je s různými webovými stránkami a mezi různými webovými stránkami, poskytování přístupu k dalším místním a globálním v oboru vytváření sociálních sítí, přenos zpráv a aktuálních informací, poskytování online zařízení pro interakci v reálném čase s jinými počítačovými uživateli, poskytování online komunikačních spojení, která převádějí uživatele webových stránek k dalším místním a globálním webovým stránkám, poskytování přístupu k on-line počítačovým databázím a on-line prohledávacím databázím v oboru vytváření obchodních a odborných společenských sítí, poskytování informací, rad a konzultací týkajících se výše uvedených služeb; (41) výchova a vzdělávání, pořádání společenských, kulturních, zábavních i sportovních akcí, dobročinná činnost a charitativní humanitární činnost v oblasti kulturní, výchovné a vzdělávací i sportovní, organizování a pořádání kulturních dobročinných humanitárních akcí, organizování a pořádání veřejných sbírek nefinančního rázu v rámci této třídy; (42) návrh a vývoj webových stránek, navrhování vývoj a údržba softwaru, softwarové platformy a aplikačního softwaru, výstavba a hosting internetových platform pro zpracování a převod plateb, zavádění a propojování počítačových systémů, platform, softwarových aplikací a sítí, kódování, dekódování a ověřování informací, zpráv a dat, kódování a dekódování zabezpečovacích systémů, počítačové služby pro analýzu dat, počítačové služby, jmenovitě vytváření virtuálních komunit pro registrované uživatele za účelem organizování skupin a akcí, účasti v diskusích a podílení se na vytváření sociálních, podnikových a komunitních sítí, poskytování aplikačních služeb (ASP) zaměřených na software k umožnění nahrávání, zavádění, přístupu, zaslání, zobrazování, tagging, blogging, streaming, spojování, sdílení nebo jiné poskytování elektronických médií nebo informací prostřednictvím komunikačních sítí, poskytování dočasného využití on-line softwaru, aplikačního softwaru a softwarových platform ke stažení, které usnadňují, umožňují realizaci elektronických plateb a převodů dat a zpracovávají je (rovněž prostřednictvím mobilních telefonů), zpracovávají platby v reálném čase, zpracovávají internetové, přímé transakce nebo transakce na počítačové síti, zpracovávají finanční transakce, načítají, snímají, identifikují a potvrzují identifikační údaje, karty, kódy, visačky, náramky a zápěstní pásky, zajišťují chod přístupových a bezpečnostních systémů, snímají, vydávají a zpracovávají vstupenky na akce s možností stažení, poskytují informace o akcích, poskytují služby určování polohy a služby lokalizační, poskytují přístup k účtům a informacím na sociálních médiích, řídí lidské zdroje, sledují prodeje, kódují, dekódují a ověřují informace, zprávy a data, poskytují obchodní analýzy a vytvářejí obchodní zprávy, umožňují aplikaci softwaru a integraci databází, budují sociální sítě, vytvářejí virtuální společenství a zajišťují převod zvuku, videa, fotografických obrazů, textu, grafiky a dat, služby v oblasti automatizovaného uchování dat, telekomunikační skladování (počítačové ukládání dat), elektronické ukládání dat, informační, poradenské a konzultační služby týkající se veškerých výše uvedených služeb.

(730) **Československá obchodní banka, a. s.**, Radlická 333/150, Praha 5, Radlice, 15000, CZ

(740) Baker & McKenzie s.r.o., advokátní kancelář, JUDr. Jiří Čermák, advokát, Klimentská 46, Praha 1, 11002

(210) **O-553384**

(220) 30.01.2019

(320) 30.01.2019

(511) 9, 16, 35, 36, 38, 41, 42

(540)

## **BE(D)RICH**

(510) (9) počítačový software, aplikační software a softwarové platformy ke stažení pro zpracování a realizaci elektronických plateb a převodů dat, a to i prostřednictvím mobilních telefonů, pro zpracování plateb v reálném čase, pro zpracování internetových transakcí, přímých transakcí nebo transakcí na počítačové síti, pro zpracování finančních transakcí, pro načítání, snímání, identifikaci i potvrzování identifikačních údajů, karty, kódy, visačky, náramky a zápěstní pásky pro zajištění chodu přístupových a bezpečnostních systémů, pro snímání, vydávání a zpracování vstupenek na akce s možností stažení, pro poskytování informací o akcích, pro poskytování služeb určování polohy a služby lokalizační, pro poskytování přístupu k účtům a informacím na sociálních médiích, pro řízení lidských zdrojů, pro sledování prodeje, kódování, dekodování a ověřování informací, zpráv a dat, pro poskytování obchodních analýz a vytváření obchodních zpráv, počítačový software umožňující aplikaci softwaru a integraci databází, budování sociálních sítí, vytváření virtuálních společenství a zajišťující převod zvuku, videa, fotografických obrazů, textu, grafiky a dat, čtecí zařízení (zpracování dat), čtečky čipových karet, čtečky karet, elektronicky kódované identifikační manžety, náramky, kódované karty s bezpečnostními prvky pro účely identifikace, kódované průkazy totožnosti, elektronické štítky, vysokofrekvenční čtečky identifikačních štítků, zařízení pro kontrolu přístupu, systémy na kontrolování bezpečného přístupu, karty pro kontrolu přístupu (kódované nebo magnetické), počítačové databanky, webcasty a podcasty ke stažení, elektronické publikace a informace ke stažení, systémy dálkového přenosu dat, programy na zpracování dat, dešifrovací soustavy, platební karty, čipy, informační produkty v elektronické podobě, bezpečnostní zařízení pro úschovu svěřených peněz, cenných listů, dokumentů i ostatních cenností spadající do této třídy, přístroje a zařízení pro směnu a výměnu peněz spadající do této třídy; (16) tiskoviny všeho druhu, včetně cenných papírů, šeků, směnec, burzovních listů, informační produkty na papírových nosičích; (35) propagační činnost, reklama, marketing a podpora prodeje, akce a kampaně pro obchodní účely, marketingové poradenství a pomoc ve vztahu k webovým stránkám, marketingové poradenství vztahující se k on-line nástrojům a vyhledávačům, jmenovitě analýza klíčových slov, obchodní a marketingové poradenství ve vztahu k vytváření a zakládání odkazů na webové stránky a načtení za účelem zvýšení počtu návštěvníků webových stránek, vytváření sítí v oblasti podnikání, služby zaměřené na obchodní a marketingové analýzy, navrhování a šíření reklamních, marketingových a propagačních materiálů, analýzy, sledování a podávání zpráv o konkurenci, on-line monitorování médií pomocí počítačového softwaru pro automatické monitorování internetových stránek a on-line publikací a adresářů na zákazníkem specifikovaná témata, pro zachycování relevantního obsahu pro tato témata a pro poskytování dokumentace a analýzy tohoto on-line obsahu pro druhé, pro obchodní účely, obchodní služby, jmenovitě sledování, monitorování a upozorňování na vyhledávání na Internetu a v adresářích pro druhé v reakci na reklamu, propagace zboží a služeb druhých prostřednictvím sjednávání přidružení zboží a služeb sponzorů k odměňovacím programům, soutěžím a akcím, vytváření a řízení reklamy a reklamních kampaní v sociálních médiích, propagační činnost, reklama a marketing prostřednictvím zasílání textových zpráv, krátkých textových zpráv, telemarketingových služeb, vyhledávačů, digitálních nosičů, telekomunikací, televize, rozhlasu, mobilní telefonie, sociálních médií a internetových stránek sociálních sítí, Internetu a webových stránek, on-line marketingové poradenství a pomoc, služby zaměřené na marketing akcí, služby pro kompilaci a manipulaci pro použití s databázemi, telekomunikační skladování (služby v oblasti počítačového vyhledávání dat), psaní textů pro internetové prezentace (propagační činnost, reklama a marketing), průzkum trhu, počítačové řízení zásob a management, organizování, provoz a dohled nad věrnostními a pobídkovými programy, zastupování umělců (obchodní služby), analýzy účinku reklamy, analýzy vztahující se k marketingu, analýzy reakcí zákazníků, obchodní analýzy a psaní obchodních zpráv, informační, poradenské a konzultační služby týkající se všech výše uvedených služeb pro obchodní účely, zpracování finančních dat; (36) služby finanční, peněžní, nemovitostní a pojišťovací, včetně příslušných on-line služeb spadajících do této třídy, charitativní shromažďování finančních prostředků, veřejné sbírky a grantové rozdělování finančních prostředků, organizování a pořádání dobročinných sbírek, zpracování plateb; (38) elektronické a telekomunikační přenosové služby prostřednictvím všech dostupných médií, přenos finančních dat,

služby zabezpečeného přenosu dat (také prostřednictvím elektronické pošty a mobilních systémů), kontinuální přenos dat a videí mezi zdrojem a koncovým uživatelem, služby elektronické pošty a okamžitého zaslání zpráv, počítačem podporované vysílání a přijímání zpráv a obrazů, poskytování přístupu k databázím, poskytování uživatelského přístupu ke globální počítačové síti, poskytování internetových portálů, on-line konferenčních místností, on-line fór a elektronických vývěsek pro přenos zpráv mezi uživateli, služby podcastingu a webového vysílání, komunikační služby, jmenovitě přenos hlasu, zvuku, vizuálních obrazů a dat telekomunikačními sítěmi, bezdrátovými komunikačními sítěmi, Internetem, sítěmi signálních informací a datovými sítěmi, radiofrekvenční komunikační služby, služby umožňující uživatelům Internetu nahrávat, umísťovat, zobrazovat, označovat a elektronicky přenášet data, on-line přenos publikací, fotografií, obrazů, dokumentací a informací, poskytování online síťových služeb umožňujících uživatelům přenášet data osobní identity a sdílet je s různými webovými stránkami a mezi různými webovými stránkami, poskytování přístupu k počítačovým databázím v oboru vytváření sociálních sítí, přenos zpráv a aktuálních informací, poskytování online zařízení pro interakci v reálném čase s jinými počítačovými uživateli, poskytování online komunikačních spojení, která převádějí uživatele webových stránek k dalším místním a globálním webovým stránkám, poskytování přístupu k on-line počítačovým databázím a on-line prohledávatelným databázím v oboru vytváření obchodních a odborných společenských sítí, poskytování informací, rad a konzultací týkajících se výše uvedených služeb; (41) výchova a vzdělávání, pořádání společenských, kulturních, zábavních i sportovních akcí, dobročinná činnost a charitativní humanitární činnost v oblasti kulturní, výchovné a vzdělávací i sportovní, organizování a pořádání kulturních dobročinných humanitárních akcí, organizování a pořádání veřejných sbírek nefinančního rázu v rámci této třídy; (42) návrh a vývoj webových stránek, navrhování vývoj a údržba softwaru, softwarové platformy a aplikačního softwaru, výstavba a hosting internetových platform pro zpracování a převod plateb, zavádění a propojování počítačových systémů, platform, softwarových aplikací a sítí, kódování, dekodování a ověřování informací, zpráv a dat, kódování a dekodování zabezpečovacích systémů, počítačové služby pro analýzu dat, počítačové služby, jmenovitě vytváření virtuálních komunit pro registrované uživatele za účelem organizování skupin a akcí, účasti v diskusích a podílení se na vytváření sociálních, podnikových a komunitních sítí, poskytování aplikačních služeb (ASP) zaměřených na software k umožnění nahrávání, zavádění, přístupu, zasílání, zobrazování, tagging, blogging, streaming, spojování, sdílení nebo jiné poskytování elektronických médií nebo informací prostřednictvím komunikačních sítí, poskytování dočasného využití on-line softwaru, aplikačního softwaru a softwarových platform ke stažení, které usnadňují, umožňují realizaci elektronických plateb a převodů dat a zpracovávají je (rovněž prostřednictvím mobilních telefonů), zpracovávají platby v reálném čase, zpracovávají internetové, přímé transakce nebo transakce na počítačové síti, zpracovávají finanční transakce, načítají, snímají, identifikují a potvrzují identifikační údaje, karty, kódy, visačky, náramky a zápěstní pásky, zajišťují chod přístupových a bezpečnostních systémů, snímají, vydávají a zpracovávají vstupenky na akce s možností stažení, poskytují informace o akcích, poskytují služby určování polohy a služby lokalizační, poskytují přístup k účtům a informacím na sociálních médiích, řídí lidské zdroje, sledují prodeje, kódují, dekodují a ověřují informace, zprávy a data, poskytují obchodní analýzy a vytvářejí obchodní zprávy, umožňují aplikaci softwaru a integraci databází, budují sociální sítě, vytvářejí virtuální společenství a zajišťují převod zvuku, videa, fotografických obrazů, textu, grafiky a dat, služby v oblasti automatizovaného uchovávání dat, telekomunikační skladování (počítačové ukládání dat), elektronické ukládání dat, informační, poradenské a konzultační služby týkající se veškerých výše uvedených služeb.

(730) **Československá obchodní banka, a. s.**, Radlická 333/150, Praha 5, Radlice, 15000, CZ

(740) Baker & McKenzie s.r.o., advokátní kancelář, JUDr. Jiří Čermák, advokát, Klimentská 46, Praha 1, 11002

(210) **O-553385**

(220) 30.01.2019

(320) 30.01.2019

(511) 9, 16, 35, 36, 38, 41, 42

(540)

## **BEDRICH**

(510) (9) počítačový software, aplikační software a softwarové platformy ke stažení pro zpracování a realizaci elektronických plateb a převodů dat, a to i prostřednictvím mobilních telefonů, pro zpracování plateb v reálném čase,

pro zpracování internetových transakcí, přímých transakcí nebo transakcí na počítačové síti, pro zpracování finančních transakcí, pro načítání, snímání, identifikaci i potvrzování identifikačních údajů, karty, kódy, visačky, náramky a zápěstní pásky pro zajištění chodu přístupových a bezpečnostních systémů, pro snímání, vydávání a zpracování vstupenek na akce s možností stažení, pro poskytování informací o akcích, pro poskytování služeb určování polohy a služby lokalizační, pro poskytování přístupu k účtům a informacím na sociálních médiích, pro řízení lidských zdrojů, pro sledování prodeje, kódování, dekódování a ověřování informací, zpráv a dat, pro poskytování obchodních analýz a vytváření obchodních zpráv, počítačový software umožňující aplikaci softwaru a integraci databází, budování sociálních sítí, vytváření virtuálních společenství a zajišťující převod zvuku, videa, fotografických obrazů, textu, grafiky a dat, čtecí zařízení (zpracování dat), čtečky čipových karet, čtečky karet, elektronicky kódované identifikační manžety, náramky, kódované karty s bezpečnostními prvky pro účely identifikace, kódované průkazy totožnosti, elektronické štítky, vysokofrekvenční čtečky identifikačních štítků, zařízení pro kontrolu přístupu, systémy na kontrolování bezpečného přístupu, karty pro kontrolu přístupu (kódované nebo magnetické), počítačové databanky, webcasty a podcasty ke stažení, elektronické publikace a informace ke stažení, systémy dálkového přenosu dat, programy na zpracování dat, dešifrovací soustavy, platební karty, čipy, informační produkty v elektronické podobě, bezpečnostní zařízení pro úschovu svěřených peněz, cenných listin, dokumentů i ostatních cenností spadající do této třídy, přístroje a zařízení pro směnu a výměnu peněz spadající do této třídy; (16) tiskoviny všeho druhu, včetně cenných papírů, šeků, směnec, burzovních listů, informační produkty na papírových nosičích; (35) propagační činnost, reklama, marketing a podpora prodeje, akce a kampaně pro obchodní účely, marketingové poradenství a pomoc ve vztahu k webovým stránkám, marketingové poradenství vztahující se k on-line nástrojům a vyhledávacím, jmenovitě analýza klíčových slov, obchodní a marketingové poradenství ve vztahu k vytváření a zakládání odkazů na webové stránky a načtení za účelem zvýšení počtu návštěvníků webových stránek, vytváření sítí v oblasti podnikání, služby zaměřené na obchodní a marketingové analýzy, navrhování a šíření reklamních, marketingových a propagačních materiálů, analýzy, sledování a podávání zpráv o konkurenci, on-line monitorování médií pomocí počítačového softwaru pro automatické monitorování internetových stránek a on-line publikací a adresářů na zákaznickém specifikovaném tématu, pro zachycování relevantního obsahu pro tato témata a pro poskytování dokumentace a analýzy tohoto on-line obsahu pro druhé, pro obchodní účely, obchodní služby, jmenovitě sledování, monitorování a upozorňování na vyhledávání na Internetu a v adresářích pro druhé v reakci na reklamu, propagace zboží a služeb druhých prostřednictvím sjednávání přidružení zboží a služeb sponzorů k odměňovacím programům, soutěžím a akcím, vytváření a řízení reklamy a reklamních kampaní v sociálních médiích, propagační činnost, reklama a marketing prostřednictvím zasílání textových zpráv, krátkých textových zpráv, telemarketingových služeb, vyhledávačů, digitálních nosičů, telekomunikací, televize, rozhlasu, mobilní telefonie, sociálních médií a internetových stránek sociálních sítí, Internetu a webových stránek, on-line marketingové poradenství a pomoc, služby zaměřené na marketing akcí, služby pro kompilaci a manipulaci pro použití s databázemi, telekomunikační skladování (služby v oblasti počítačového vyhledávání dat), psaní textů pro internetové prezentace (propagační činnost, reklama a marketing), průzkum trhu, počítačové řízení zásob a management, organizování, provoz a dohled nad věrnostními a pobídkovými programy, zastupování umělců (obchodní služby), analýzy účinku reklamy, analýzy vztahující se k marketingu, analýzy reakcí zákazníků, obchodní analýzy a psaní obchodních zpráv, informační, poradenské a konzultační služby týkající se všech výše uvedených služeb pro obchodní účely, zpracování finančních dat; (36) služby finanční, peněžní, nemovitostní a pojišťovací, včetně příslušných on-line služeb spadajících do této třídy, charitativní shromažďování finančních prostředků, veřejné sbírky a grantové rozdělování finančních prostředků, organizování a pořádání dobročinných sbírek, zpracování plateb; (38) elektronické a telekomunikační přenosové služby prostřednictvím všech dostupných médií, přenos finančních dat, služby zabezpečeného přenosu dat (také prostřednictvím elektronické pošty a mobilních systémů), kontinuální přenos dat a videí mezi zdrojem a koncovým uživatelem, služby elektronické pošty a okamžitého zasílání zpráv, počítačem podporované vysílání a přijímání zpráv a obrazů, poskytování přístupu k databázím, poskytování uživatelského přístupu ke globální počítačové síti, poskytování internetových portálů, on-line konferenčních místností, on-line fór a elektronických vývěsek pro přenos zpráv mezi uživateli, služby podcastingu a webového vysílání, komunikační služby, jmenovitě přenos hlasu, zvuku, vizuálních obrazů a dat telekomunikačními sítěmi, bezdrátovými komunikačními sítěmi,

Internetem, sítěmi signálních informací a datovými sítěmi, radiofrekvenční komunikační služby, služby umožňující uživatelům Internetu nahrávat, umísťovat, zobrazovat, označovat a elektronicky přenášet data, on-line přenos publikací, fotografií, obrazů, dokumentací a informací, poskytování online síťových služeb umožňujících uživatelům přenášet data osobní identity a sdílet je s různými webovými stránkami a mezi různými webovými stránkami, poskytování přístupu k počítačovým databázím v oboru vytváření sociálních sítí, přenos zpráv a aktuálních informací, poskytování online zařízení pro interakci v reálném čase s jinými počítačovými uživateli, poskytování online komunikačních spojení, která převádějí uživatele webových stránek k dalším místním a globálním webovým stránkám, poskytování přístupu k on-line počítačovým databázím a on-line prohledávacím databázím v oboru vytváření obchodních a odborných společenských sítí, poskytování informací, rad a konzultací týkajících se výše uvedených služeb; (41) výchova a vzdělávání, pořádání společenských, kulturních, zábavních i sportovních akcí, dobročinná činnost a charitativní humanitární činnost v oblasti kulturní, výchovné a vzdělávací i sportovní, organizování a pořádání kulturních dobročinných humanitárních akcí, organizování a pořádání veřejných sbírek nefinančního rázu v rámci této třídy; (42) návrh a vývoj webových stránek, navrhování vývoj a údržba softwaru, softwarové platformy a aplikačního softwaru, výstavba a hosting internetových platform pro zpracování a převod plateb, zavádění a propojování počítačových systémů, platform, softwarových aplikací a sítí, kódování, dekódování a ověřování informací, zpráv a dat, kódování a dekódování zabezpečovacích systémů, počítačové služby pro analýzu dat, počítačové služby, jmenovitě vytváření virtuálních komunit pro registrované uživatele za účelem organizování skupin a akcí, účasti v diskusích a podílení se na vytváření sociálních, podnikových a komunitních sítí, poskytování aplikačních služeb (ASP) zaměřených na software k umožnění nahrávání, zavádění, přístupu, zasílání, zobrazování, tagging, blogging, streaming, spojování, sdílení nebo jiné poskytování elektronických médií nebo informací prostřednictvím komunikačních sítí, poskytování dočasného využití on-line softwaru, aplikačního softwaru a softwarových platform ke stažení, které usnadňují, umožňují realizaci elektronických plateb a převodů dat a zpracovávají je (rovněž prostřednictvím mobilních telefonů), zpracovávají platby v reálném čase, zpracovávají internetové, přímé transakce nebo transakce na počítačové síti, zpracovávají finanční transakce, načítají, snímají, identifikují a potvrzují identifikační údaje, karty, kódy, visačky, náramky a zápěstní pásky, zajišťují chod přístupových a bezpečnostních systémů, snímají, vydávají a zpracovávají vstupenky na akce s možností stažení, poskytují informace o akcích, poskytují služby určování polohy a služby lokalizační, poskytují přístup k účtům a informacím na sociálních médiích, řídí lidské zdroje, sledují prodeje, kódují, dekódují a ověřují informace, zprávy a data, poskytují obchodní analýzy a vytvářejí obchodní zprávy, umožňují aplikaci softwaru a integraci databází, budují sociální sítě, vytvářejí virtuální společenství a zajišťují převod zvuku, videa, fotografických obrazů, textu, grafiky a dat, služby v oblasti automatizovaného uchování dat, telekomunikační skladování (počítačové ukládání dat), elektronické ukládání dat, informační, poradenské a konzultační služby týkající se veškerých výše uvedených služeb.

- (730) **Československá obchodní banka, a. s.**, Radlická 333/150, Praha 5, Radlice, 15000, CZ  
(740) Baker & McKenzie s.r.o., advokátní kancelář, JUDr. Jiří Čermák, advokát, Klimentská 46, Praha 1, 11002

- (210) **O-553386**  
(220) 30.01.2019  
(320) 30.01.2019  
(511) 9, 16, 35, 36, 38, 41, 42  
(540)

## BEDŘICH

- (510) (9) počítačový software, aplikační software a softwarové platformy ke stažení pro zpracování a realizaci elektronických plateb a převodů dat, a to i prostřednictvím mobilních telefonů, pro zpracování plateb v reálném čase, pro zpracování internetových transakcí, přímých transakcí nebo transakcí na počítačové síti, pro zpracování finančních transakcí, pro načítání, snímání, identifikaci i potvrzování identifikačních údajů, karty, kódy, visačky, náramky a zápěstní pásky pro zajištění chodu přístupových a bezpečnostních systémů, pro snímání, vydávání a zpracování vstupenek na akce s možností stažení, pro poskytování informací o akcích, pro poskytování služeb určování polohy a služby lokalizační, pro poskytování přístupu k účtům a informacím na sociálních médiích, pro řízení lidských zdrojů, pro sledování prodeje, kódování, dekódování a ověřování informací, zpráv a dat, pro poskytování obchodních analýz a vytváření obchodních

zpráv, počítačový software umožňující aplikaci softwaru a integraci databází, budování sociálních sítí, vytváření virtuálních společenství a zajišťující převod zvuku, videa, fotografických obrazů, textu, grafiky a dat, čtecí zařízení (zpracování dat), čtečky čipových karet, čtečky karet, elektronicky kódované identifikační manžety, náramky, kódované karty s bezpečnostními prvky pro účely identifikace, kódované průkazy totožnosti, elektronické štítky, vysokofrekvenční čtečky identifikačních štítků, zařízení pro kontrolu přístupu, systémy na kontrolování bezpečného přístupu, karty pro kontrolu přístupu (kódované nebo magnetické), počítačové databanky, webcasty a podcasty ke stažení, elektronické publikace a informace ke stažení, systémy dálkového přenosu dat, programy na zpracování dat, dešifrovací systémy, platební karty, čipy, informační produkty v elektronické podobě, bezpečnostní zařízení pro úschovu svěřených peněz, cenných listin, dokumentů i ostatních cenností spadající do této třídy, přístroje a zařízení pro směnu a výměnu peněz spadající do této třídy; (16) tiskoviny všeho druhu, včetně cenných papírů, šeků, smének, burzovních listů, informační produkty na papírových nosičích; (35) propagační činnost, reklama, marketing a podpora prodeje, akce a kampaně pro obchodní účely, marketingové poradenství a pomoc ve vztahu k webovým stránkám, marketingové poradenství vztahující se k on-line nástrojům a vyhledávačům, jmenovitě analýza klíčových slov, obchodní a marketingové poradenství ve vztahu k vytváření a zakládání odkazů na webové stránky a načtení za účelem zvýšení počtu návštěvníků webových stránek, vytváření sítí v oblasti podnikání, služby zaměřené na obchodní a marketingové analýzy, navrhování a šíření reklamních, marketingových a propagačních materiálů, analýzy, sledování a podávání zpráv o konkurenci, on-line monitorování médií pomocí počítačového softwaru pro automatické monitorování internetových stránek a on-line publikací a adresářů na zákaznickem specifikovaná témata, pro zachycování relevantního obsahu pro tato témata a pro poskytování dokumentace a analýzy tohoto on-line obsahu pro druhé, pro obchodní účely, obchodní služby, jmenovitě sledování, monitorování a upozorňování na vyhledávání na Internetu a v adresářích pro druhé v reakci na reklamu, propagace zboží a služeb druhých prostřednictvím sjednávání sdružování zboží a služeb sponzorů k odměňovacím programům, soutěžím a akcím, vytváření a řízení reklamy a reklamních kampaní v sociálních médiích, propagační činnost, reklama a marketing prostřednictvím zaslání textových zpráv, krátkých textových zpráv, telemarketingových služeb, vyhledávačů, digitálních nosičů, telekomunikací, televize, rozhlasu, mobilní telefonie, sociálních médií a internetových stránek sociálních sítí, Internetu a webových stránek, on-line marketingové poradenství a pomoc, služby zaměřené na marketing akcí, služby pro kompilaci a manipulaci pro použití s databázemi, telekomunikační skladování (služby v oblasti počítačového vyhledávání dat), psaní textů pro internetové prezentace (propagační činnost, reklama a marketing), průzkum trhu, počítačové řízení zásob a management, organizování, provoz a dohled nad věrnostními a pobídkovými programy, zastupování umělců (obchodní služby), analýzy účinku reklamy, analýzy vztahující se k marketingu, analýzy reakcí zákazníků, obchodní analýzy a psaní obchodních zpráv, informační, poradenské a konzultační služby týkající se všech výše uvedených služeb pro obchodní účely, zpracování finančních dat; (36) služby finanční, peněžní, nemovitostní a pojišťovací, včetně příslušných on-line služeb spadajících do této třídy, charitativní shromažďování finančních prostředků, veřejné sbírky a grantové rozdělování finančních prostředků, organizování a pořádání dobročinných sbírek, zpracování plateb; (38) elektronické a telekomunikační přenosové služby prostřednictvím všech dostupných médií, přenos finančních dat, služby zabezpečeného přenosu dat (také prostřednictvím elektronické pošty a mobilních systémů), kontinuální přenos dat a videí mezi zdrojem a koncovým uživatelem, služby elektronické pošty a okamžitého zaslání zpráv, počítačem podporované vysílání a přijímání zpráv a obrazů, poskytování přístupu k databázím, poskytování uživatelského přístupu ke globální počítačové síti, poskytování internetových portálů, on-line konferenčních místností, on-line fór a elektronických vývěsek pro přenos zpráv mezi uživateli, služby podcastingu a webového vysílání, komunikační služby, jmenovitě přenos hlasu, zvuku, vizuálních obrazů a dat telekomunikačními sítěmi, bezdrátovými komunikačními sítěmi, Internetem, sítěmi signálních informací a datovými sítěmi, radiofrekvenční komunikační služby, služby umožňující uživatelům Internetu nahrávat, umístovat, zobrazovat, označovat a elektronicky přenášet data, on-line přenos publikací, fotografií, obrazů, dokumentací a informací, poskytování online síťových služeb umožňujících uživatelům přenášet data osobní identity a sdílet je s různými webovými stránkami a mezi různými webovými stránkami, poskytování přístupu k počítačovým databázím v oboru vytváření sociálních sítí, přenos zpráv a aktuálních informací, poskytování online zařízení pro interakci v reálném čase s jinými počítačovými uživateli, poskytování online komunikačních spojení, která

převádějí uživatele webových stránek k dalším místním a globálním webovým stránkám, poskytování přístupu k on-line počítačovým databázím a on-line prohlídatelným databázím v oboru vytváření obchodních a odborných společenských sítí, poskytování informací, rad a konzultací týkajících se výše uvedených služeb; (41) výchova a vzdělávání, pořádání společenských, kulturních, zábavních i sportovních akcí, dobročinná činnost a charitativní humanitární činnost v oblasti kulturní, výchovné a vzdělávací i sportovní, organizování a pořádání kulturních dobročinných humanitárních akcí, organizování a pořádání veřejných sbírek nefinančního rázu v rámci této třídy; (42) návrh a vývoj webových stránek, navrhování vývoj a údržba softwaru, softwarové platformy a aplikačního softwaru, výstavba a hosting internetových platform pro zpracování a převod plateb, zavádění a propojování počítačových systémů, platform, softwarových aplikací a sítí, kódování, dekodování a ověřování informací, zpráv a dat, kódování a dekodování zabezpečovacích systémů, počítačové služby pro analýzu dat, počítačové služby, jmenovitě vytváření virtuálních komunit pro registrované uživatele za účelem organizování skupin a akcí, účasti v diskusích a podílení se na vytváření sociálních, podnikových a komunitních sítí, poskytování aplikačních služeb (ASP) zaměřených na software k umožnění nahrávání, zavádění, přístupu, zaslání, zobrazování, tagging, blogging, streaming, spojování, sdílení nebo jiné poskytování elektronických médií nebo informací prostřednictvím komunikačních sítí, poskytování dočasného využití on-line softwaru, aplikačního softwaru a softwarových platform ke stažení, které usnadňují, umožňují realizaci elektronických plateb a převodů dat a zpracovávají je (rovněž prostřednictvím mobilních telefonů), zpracovávají platby v reálném čase, zpracovávají internetové, přímé transakce nebo transakce na počítačové síti, zpracovávají finanční transakce, načítají, snímají, identifikují a potvrzují identifikační údaje, karty, kódy, visačky, náramky a zápěstní pásky, zajišťují chod přístupových a bezpečnostních systémů, snímají, vydávají a zpracovávají vstupenky na akce s možností stažení, poskytují informace o akcích, poskytují služby určování polohy a služby lokalizační, poskytují přístup k účtům a informacím na sociálních médiích, řídí lidské zdroje, sledují prodeje, kódují, dekodují a ověřují informace, zprávy a data, poskytují obchodní analýzy a vytvářejí obchodní zprávy, umožňují aplikaci softwaru a integraci databází, budují sociální sítě, vytvářejí virtuální společenství a zajišťují převod zvuku, videa, fotografických obrazů, textu, grafiky a dat, služby v oblasti automatizovaného uchovávání dat, telekomunikační skladování (počítačové ukládání dat), elektronické ukládání dat, informační, poradenské a konzultační služby týkající se veškerých výše uvedených služeb.

- (730) **Československá obchodní banka, a. s.**, Radlická 333/150, Praha 5, Radlice, 15000, CZ  
(740) Baker & McKenzie s.r.o., advokátní kancelář, JUDr. Jiří Čermák, advokát, Klimentská 46, Praha 1, 11002

- (210) **O-553421**  
(220) 01.02.2019  
(320) 01.02.2019  
(511) 16, 35, 39, 41, 43  
(540)



**PLAVBY OLOMOUC**

- (510) (16) tištěné cestovní a propagační brožury a knihy, časopisy, katalogy služeb cestovní kanceláře, cestovní manuály, turistické příručky, prospekty, plakáty, letáky, desky a pouzdra na doklady a pasy, reklamní tabule z papíru nebo lepenky zařazené v této třídě, propagační a informační materiály a upomínkové předměty spadající do této třídy, a to papírové samolepky, fotografie, pohlednice, etikety (kromě textilních), kalendáře, papírové rozetky, podložky pod kávové hrnky, papírové ubrousky, přezlepkové tašky, billboardy z papíru nebo lepenky; (35) propagační činnost, marketing, reklama, propagace zájezdů, pobytů a služeb cestovního ruchu, zaslání reklamních a propagačních materiálů zákazníkům, vydávání reklamních, propagačních a inzertních textů, prezentace služeb v komunikačních médiích; (39) turistické služby, a to plánování, organizování, rezervace a pořádání cest, výletů, exkurzí, turistických prohlídek a okružních plaveb, průvodcovské služby, rezervace pronájmu automobilů, motocyklů, jízdních kol a koloběžek, poskytování vozidel pro zájezdy a exkurze, obstarávání ostatních služeb v oblasti dopravy souvisejících s cestováním, provoz a pronájem garáží a parkovišť, přeprava

osob v rámci služeb cestovní kanceláře, služby cestovní kanceláře, zajišťování rekreačních pobytů v tuzemsku, provozování mobilního informačního centra v oblasti cestovního ruchu, zajišťování přepravy turistů v rámci rekreačních a sportovních pobytů, obstarávání poukázek (voucherů) na služby zařazené ve třídě 39, zpracování itinerářů pro cestovní účely; (41) zprostředkovatelská činnost v oblasti kultury, a to pořádání a organizování prohlídek muzeí, výstav, kulturních sbírek, knihoven, zámků, hradů a kulturních ústavů, návštěv divadel, koncertů, kin, všech kulturních, zábavných a sportovních podniků, předprodej vstupenek na sportovní a kulturní akce, organizování vzdělávacích a zábavných soutěží, pronájem potřeb a vybavení pro sport a turistiku, pořádání teambuildingů, organizace a pořádání společenských a kulturních akcí; (43) služby cestovní kanceláře pro rezervaci přechodného ubytování a restaurací, obstarávání poukázek (voucherů) na služby zařazené ve třídě 43, obstarávání poukázek na stravování, zajišťování dočasného ubytování a stravování, rezervace dočasného ubytování v hotelích, penzionech a jiných ubytovacích zařízeních, obstarávání ostatních služeb v oblasti dočasného ubytování a stravování souvisejících s cestováním, zajišťování dočasného ubytování a stravování turistů v rámci rekreačních pobytů, organizování a pořádání prázdninových táborů pro děti a mládež (ubytování), pohostinská činnost, provozování bufetů a stánků rychlého občerstvení.

(730) **Řeka Morava pro Olomouc z.s.**, Na Vozovce 333/21, Olomouc, Nová Ulice, 77900, CZ

(740) Ing. Petr Soukup, tř. Svobody 43/39, Olomouc, 77900

(210) **O-553426**

(220) 01.02.2019

(320) 01.02.2019

(511) 16, 36, 43

(540)

### Dalimil

(510) (16) reklamní, propagační a informační materiály na bázi papíru a umělých hmot v rámci této třídy, tiskoviny, a to prezentační a firemní publikace, periodika, reklamní katalogy, knihy, letáky, plakáty, reklamní tabule z papíru nebo lepenky, jídelní lístky, účtenky, pozvánky, vývěsky, papírové visačky, etikety, tácky pod sklenice papírové, pohlednice, přání, kalendáře, obaly z papíru a z umělých hmot, obálky, inzertní noviny, ubrusy a ubrusky papírové, tužky všeho druhu; (36) správa nemovitostí, pronájem bytových a nebytových prostor; (43) ubytovací služby, hostinská činnost, pronájem věcí movitých, a to potřeb pro provoz restauračních zařízení, restaurační a hotelové služby, odborné poradenství a konzultační služby v oboru piva a nápojů v rámci této třídy.

(730) **Union Hospitality Group s.r.o.**, Prokopovo náměstí 540/2, Praha 3, 13000, CZ

(740) AK Šebesta, Mgr. Karel Šebesta, U Vodojemu 1154, Řevnice, 25230

(210) **O-553427**

(220) 01.02.2019

(320) 01.02.2019

(511) 16, 36, 43

(540)

### Hotel UNION Praha

(510) (16) reklamní, propagační a informační materiály na bázi papíru a umělých hmot, tiskoviny, zejména prezentační a firemní publikace, periodika, reklamní katalogy, knihy, letáky, plakáty, reklamní tabule z papíru nebo lepenky, jídelní lístky, účtenky, pozvánky, vývěsky, papírové visačky, etikety, tácky pod sklenice papírové, pohlednice, přání, kalendáře, obaly z papíru a z umělých hmot, obálky, inzertní noviny, ubrusy a ubrusky papírové, tužky všeho druhu; (36) správa nemovitostí, pronájem bytových a nebytových prostor; (43) ubytovací služby, hostinská činnost, pronájem věcí movitých, a to potřeb pro provoz restauračních zařízení, restaurační a hotelové služby, odborné poradenství a konzultační služby v oboru piva a nápojů v rámci této třídy.

(730) **CZECH INVEST LIMITED s.r.o.**, Ostrčilovo náměstí 462/4, Praha 2, 12800, CZ

(740) AK Šebesta, Mgr. Karel Šebesta, U Vodojemu 1154, Řevnice, 25230

(210) **O-553451**

(220) 01.02.2019

(320) 01.02.2019

(511) 7, 37

(540)

### Amina

(510) (7) chladicí zařízení jako součást strojů, chladiče kapalin jako součást strojů, kondenzační jednotky, kompresorové jednotky; (37) konstrukce, instalace, servis a revize chladicí techniky.

(730) **K a S, s.r.o.**, Dražkovice 157, Pardubice, 53333, CZ

(210) **O-553456**

(220) 01.02.2019

(320) 01.02.2019

(511) 1, 3, 5

(540)

### BART'S

(510) (1) citlivé kapsle, biologické přípravky (jiné než pro lékařské a veterinární účely), dispergační čidla, štěpicí směsi; (3) čisticí prostředky, čisticí prostředky pro domácnost, čisticí prostředky na toalety, čisticí přípravky na záchodové mísy, chemické čisticí přípravky pro použití v domácnosti, výrobky k péči o malé děti (neléčivé), přírodní kosmetika, barviva pro toaletní účely; (5) baktericidní čisticí prostředky, antibakteriální přípravky, dezinfekční látky k použití v domácnosti, dezinfekční přípravky, dezinfekční přípravky (jiné než mýdlo), dezinfekční prostředky pro hygienické účely, jednorázové odvykací plenkové kalhotky, jednorázové dětské plenkové kalhotky.

(730) **Součková Daniela Ing.**, Kobyli č. p. 844, Kobyli, 69110, CZ

**Souček Lukáš Ing.**, Kobyli č. p. 844, Kobyli, 69110, CZ

(740) Ing. Daniela Součková, Kobyli 844, Kobyli na Moravě, 69110

(210) **O-553464**

(220) 04.02.2019

(320) 04.02.2019

(511) 35, 38, 41

(540)



**HOSPODÁŘSKÁ  
A SOCIÁLNÍ  
POLITIKA**

(510) (35) řízení (poradenské služby obchodní nebo podnikatelské), informace (obchodní nebo podnikatelské); (38) konference (služby dálkových -); (41) konference (organizování a vedení), kongresy (organizování a vedení), semináře (organizování a vedení), sympozia (organizování a vedení), školení (pořádání a řízení), korespondenční kurzy, vydavatelská činnost v daňové oblasti.

(730) **Kotlán Igor prof. JUDr. Ing., Ph.D.**, 17. listopadu 1110/34, Havířov, Podlesí, 73601, CZ

(210) **O-553504**

(220) 05.02.2019

(320) 05.02.2019

(511) 3

(540)

### LOVE BABY AND PLANET

(510) (3) mýdla, tekutá mýdla, přípravky na mytí rukou, přípravky do koupele a sprchy, včetně pěny do koupele a sprchových gelů, parfumerie, éterické oleje, kosmetika, kolínské vody, toaletní vody, přípravky po holení, parfémové tělové spreje, deodoranty pro osobní použití, antiperspiranty, holicí pěny, gely na holení, mléka a vody před holením a po holení, tělový pudr, přípravky před holením a po holení, oleje, krémy a pleťová mléka a vody pro pokožku, aromaterapeutické přípravky, masážní přípravky, přípravky pro péči o pokožku, depilační přípravky, přípravky na opalování a přípravky na ochranu před sluncem, make-up a přípravky na odličování, vazelína pro kosmetické účely, přípravky pro péči o rty, vata a vatové tyčinky pro kosmetické účely, kosmetické polštářky, ubrusy impregnované kosmetickými mléky, předem navlhčené nebo impregnované čisticí polštářky, kapesníčky nebo ubrusy, kosmetické masky, zábalny na

obličej, přípravky pro péči o vlasy a pokožku hlavy, šampony a kondicionéry, přelivy na vlasy, barvy na vlasy, vlasové vody, přípravky na ondulaci vlasů, vlasové spreje, vlasové pudry, přípravky na úpravu vlasů, laky na vlasy, pěnová tužidla na vlasy, lesky na vlasy, vlasové gely, hydratační přípravky na vlasy, tekuté přípravky na vlasy, přípravky na ochranu vlasů, přípravky na vysoušení vlasů, vlasové oleje, vlasové tonikum, vlasové krémy, prostředky ústní hygieny, neléčivé ústní vody, přípravky pro péči o ústa a zuby, přípravky na leštění zubů, zubní prášek, zubní pasty, neléčebné toaletní přípravky, čistící a prací prostředky, přípravky a látky, vše pro praní, přípravky na oživení a zjasnění tkanin, změkčovadla tkanin, bělicí přípravky, čistící, lešticí, odmašťovací a abrazivní přípravky pro použití v domácnosti, přípravky pro odstraňování skvrn, mýdla, mýdla pro rozjasnění textilií, přípravky na ruční praní oděvů a textilií, škrob na prádlo, ubrusy impregnované přípravky a látkami pro čištění a leštění, pokojové vůně a osvěžovače vzduchu.

- (730) **Unilever N.V.**, Weena 455, Rotterdam 3013 AL, NL  
(740) Baker & McKenzie s.r.o., advokátní kancelář, JUDr. Jiří Čermák, advokát, Klimentská 46, Praha 1, 11002

- (210) **O-553506**  
(220) 05.02.2019  
(320) 05.02.2019  
(511) 35, 41, 45  
(540)



- (510) (35) informace (obchodní nebo podnikatelské), informace o obchodních kontaktech, obchodní činnost (služby, poradenství v -), obchodní nebo podnikatelské informace (poskytování), obchodní nebo podnikatelské poradenství (profesionální -), obchodní reklama (pro třetí osoby -), reklamní materiály (rozšiřování -) zákazníkům (letáky, prospekty, tisky, vzorky), rozšiřování vzorků (zboží), služby obchodního zprostředkování; (41) informace o výchově a vzdělávání, semináře (organizování a vedení -), školení (pořádání a řízení), vzdělávání; (45) zprostředkovatelství (mediace).  
(730) **Machač Tomáš MDDr., Bc.**, Rybářská 1006/5a, Brno, Staré Brno, 60300, CZ  
(740) JUDr. Martin Machač, advokát, náměstí Svobody 9, Brno, 60200

- (210) **O-553507**  
(220) 05.02.2019  
(320) 05.02.2019  
(511) 6, 18, 20, 24  
(540)



- (510) (6) všechny druhy kovových pergol, stínících systémů a nosníků; (18) všechny druhy slunečníků; (20) všechny druhy stojanů a držáků na slunečníky a stínění; (24) díly z plachtoviny ke stínění.  
(730) **EMÍ, s. r. o.**, Příkop 838/6, Brno, Zábřovice, 60200, CZ

- (210) **O-553534**  
(220) 06.02.2019  
(320) 06.02.2019  
(511) 35, 38, 41, 42  
(540)



- (510) (35) pomoc v obchodní a podnikatelské činnosti, management a administrativní služby (zejména obchodní nabídka a prodej kurzů, seminářů a školení), obchodní poradenství a management týkající se marketingových aktivit, aktualizování reklamních materiálů, marketingové studie, pořádání veletrhů pro obchodní a reklamní účely, prezentace výrobků v komunikačních médiích pro účely maloobchodu, průzkum trhu, psaní reklamních textů, reklama, propagace, reklama on-line, reklamní agentury, reklamní materiály - zaslání reklamních materiálů zákazníkům, pronájem reklamních ploch, vydávání, zveřejňování, oznámení, vyhlášení, publikování reklamních textů, rozhlasová reklama, rozšiřování reklamních materiálů zákazníkům (letáky, prospekty, tisky, vzorky), televizní reklama, venkovní reklama, vydávání reklamních nebo náborových, propagačních a inzertních textů, zaslání reklamních materiálů zákazníkům, pronájem reklamní doby v komunikačních médiích, příprava a prezentace audiovizuálních prezentací pro reklamní použití, příprava a prezentace audiovizuálních expozic pro reklamní účely; (38) šíření informací, zpráv, periodik, časopisů, knih, inzerce a reklamy v elektronické podobě prostřednictvím informační, datové nebo elektronické nebo komunikační nebo telekomunikační sítě (zejména po Internetu), služby na Internetu v rámci této třídy, zejména komunikační a vyhledávací služby spadající do této třídy, služby zpravodajské agentury (přenos zpráv), zprostředkování připojení na Internet; (41) školení, workshopy, semináře, vzdělávací kurzy, korespondenční kurzy, vzdělávací a odborné konference, interaktivní a dálkové vyučovací kurzy a lekce poskytované on-line přes telekomunikační linky anebo počítačovou síť anebo poskytované pomocí jiných prostředků a jiné vzdělávací a školící služby, pořádání, vedení a organizování školení, workshopů, seminářů, vzdělávacích kurzů a odborných a vzdělávacích konferencí; (42) zajištění paměťového prostoru pro osobní webové stránky.  
(591) Barevná  
(730) **Omnicom Media Group, s.r.o.**, Lomnického 1705/9, Praha 4, Nusle, 14000, CZ  
(740) JUDr. Miroslav Svoboda, Hybernská 1009/24, Praha 1, 11000

- (210) **O-553540**  
(220) 06.02.2019  
(320) 06.02.2019  
(511) 19, 27, 35, 37, 38  
(540)

## BRASED

- (510) (19) podlahy ze dřeva a umělých hmot, plovoucí podlahy, lepené podlahy, parkety, parkety dřevěné, parkety laminátové, korkové podlahy, lisovaný korek na podlahy, samoležící vinylové podlahy, zámkové vinylové podlahy, samolepící vinylové podlahy, LVT podlahy, spárovací, stěrkové a správkové hmoty pro podlahářství v rámci této třídy, lišty (s výjimkou kovových), schodiště nekovová, schodišťové stupně (schody) nekovové, schodnice (části schodišť) nekovové, vinylové krytiny na pokládání na schody; (27) výrobky určené ke krytí nebo obložení podlah (kromě dřevěných podlah), podlahové krytiny, vinylové krytiny, PVC krytiny, samoležící vinylové krytiny, zámkové vinylové krytiny, samolepící vinylové krytiny, LVT krytiny, linolea, marmolea, pryžové krytiny, koberce, kobercové čtverce, podložky pod kolečkové židle, rohože a jiné podlahové krytiny spadající do této třídy, čistící koberce a rohože, umělé trávníky; (35) prodej podlah a podlahových krytin, včetně koberců, prodej podlahových doplňků, prodej prostředků pro ošetřování podlah a podlahových krytin, reklama, propagace, reklamní a propagační a inzertní činnost, reklama on-line v počítačové síti, šíření propagačních informací, rozšiřování a poskytování reklamních a inzertních materiálů, zprostředkovatelská činnost v reklamě a propagaci, konzultační činnost pro

obchodní účely, průzkum trhu, zprostředkovatelská činnost v obchodě s podlahami a podlahovými krytinami; (37) podlahářství, kladení povrchů podlah, včetně koberců, provádění podkladů a izolace podlah, příprava podlahových povrchů pro obložení a pokrytí, vrstvení podlah, broušení podlah, čištění povrchů podlah, leštění podlah, montáž a opravy podlah a podlahových krytin, poradenství v oblasti podlahářství, informační servis v oboru podlah a podlahových krytin, poskytování informací v oboru podlah a podlahových krytin, poskytování informací v oboru podlahářství; (38) komunikace, příjem a šíření informací prostřednictvím internetu, šíření informací, interaktivních a grafických či multimediálních sdělení prostřednictvím internetu, zprostředkovatelská činnost v oblasti šíření informací, poskytování přístupu k elektronické online síti za účelem komunikace a vyhledávání informací, služby zpravodajské a informační agentury (přenos zpráv).

- (730) **BRASED EUROTExTIL CZ, spol. s r.o.**, Škrobárenská 497/10, Brno, Trnitá, 61700, CZ  
(740) Kania, Sedlák, Smola, Ing. Lucie Lunzarová, Mendlovo náměstí 907/1a, Brno, Staré Brno, 60300

(210) **O-553574**

(220) 07.02.2019

(320) 07.02.2019

(511) 29, 31, 44

(540)

### ŠŤASTNÁ SLEPICE

(510) (29) ptačí vejce a vaječné výrobky, vejce, sušená vejce, nakládaná vejce, zpracovaná vejce, skotská vejce, tekutá vejce, křepelčí vejce, solená vejce, slepičí vejce, zmrazená vejce, konzervovaná křepelčí vejce, hotová jídla obsahující (převážně) vejce, hotová jídla obsahující převážně rybí karbanátky, zeleninu, vařená vejce a vývar (oden), kachní vejce, stoletá vejce, drůbež, čerstvá drůbež, pečená drůbež, mražená drůbež, vařená drůbež, drůbeží saláty, drůbeží konzervy, náhražky drůbežehluboce zmrazená drůbež, hotová jídla vyrobené z drůbeže (převážně z drůbeže), knedlíčky z drůbežího masa, mražená jídla obsahující převážně drůbež, hotová vařená jídla obsahující výhradně nebo téměř výhradně drůbež, výtažky z drůbeže, drůbež (neživá); (31) živá zvířata a živé organismy k chovným účelům, živá drůbež, drůbež na chov, krmení pro drůbež, šrot pro drůbež, kroupy pro drůbež, stelivo na pokládku vajec pro nosnice, krmiva a potrava pro zvířata, drůbeží dř, podestýlky a stelivo pro zvířata, podestýlkový materiál pro drůbež; (44) zemědělské služby, služby akvakultury, zahradnické a lesnické služby, zemědělské služby (chov zvířat), služby chovu drůbeže.

- (730) **Milich Tomáš Ing.**, Pod Křížovou 482, Staré Město, 73801, CZ

(210) **O-553581**

(220) 07.02.2019

(320) 07.02.2019

(511) 3, 35

(540)



(510) (3) neléčivé kosmetické a toaletní přípravky, neléčivé přípravky na čištění zubů, parfumerie, éterické oleje, přípravky pro bělení a jiné práci prostředky, přípravky pro čištění, leštění, odmašťování a broušení; (35) propagační činnost, reklama, pomoc při řízení obchodní činnosti, obchodní administrativa, kancelářské práce.

- (730) **EURONA s.r.o.**, Lhota za Červeným Kostelcem 261, Červený Kostelec, 54941, CZ

- (740) Jindyne s.r.o., U Statku 77, Mnichovo Hradiště, Hněvousice, 29501

(210) **O-553593**

(220) 07.02.2019

(320) 07.02.2019

(511) 32, 33, 35

(540)



(510) (32) nealkoholické nápoje všeho druhu, přípravky na výrobu nápojů; (33) alkoholické nápoje všeho druhu (kromě piva), zejména vína, výtažky z ovoce (alkoholické); (35) velkoobchodní a maloobchodní prodej alkoholických a nealkoholických nápojů, včetně prostřednictvím internetu.

(591) Barevná

- (730) **Masopust Jaroslav**, Vocelova 474/11, Praha 2, Vinohrady, 12000, CZ  
**Zbytek Zdeněk Ing.**, Konstantinova 1494/40, Praha 4, Chodov, 14900, CZ

- (740) **RETROPATENT s.r.o.**, Dobiášova 1246/29, Liberec, Liberec VI-Rochlice, 46006

(210) **O-553594**

(220) 07.02.2019

(320) 07.02.2019

(511) 32, 33, 35

(540)



(510) (32) nealkoholické nápoje všeho druhu, přípravky na výrobu nápojů; (33) alkoholické nápoje všeho druhu (kromě piva), zejména vína, výtažky z ovoce (alkoholické); (35) velkoobchodní a maloobchodní prodej alkoholických a nealkoholických nápojů, včetně prostřednictvím internetu.

- (730) **Masopust Jaroslav**, Vocelova 474/11, Praha 2, Vinohrady, 12000, CZ  
**Zbytek Zdeněk Ing.**, Konstantinova 1494/40, Praha 4, Chodov, 14900, CZ

- (740) **RETROPATENT s.r.o.**, Dobiášova 1246/29, Liberec, Liberec VI-Rochlice, 46006

(210) **O-553595**  
(220) 07.02.2019  
(320) 07.02.2019  
(511) 32, 33, 35  
(540)



(510) (32) nealkoholické nápoje všeho druhu, přípravky na výrobu nápojů; (33) alkoholické nápoje všeho druhu (kromě piva), zejména vína, výtažky z ovoce (alkoholické); (35) velkoobchodní a maloobchodní prodej alkoholických a nealkoholických nápojů, včetně prostřednictvím internetu.  
(591) Barevná  
(730) **Masopust Jaroslav**, Vocelova 474/11, Praha 2, Vinohrady, 12000, CZ  
**Zbytek Zdeněk Ing.**, Konstantinova 1494/40, Praha 4, Chodov, 14900, CZ  
(740) RETROPATENT s.r.o., Dobiášova 1246/29, Liberec, Liberec VI-Rochlice, 46006

(210) **O-553596**  
(220) 07.02.2019  
(320) 07.02.2019  
(511) 32, 33, 35  
(540)



(510) (32) nealkoholické nápoje všeho druhu, přípravky na výrobu nápojů; (33) alkoholické nápoje všeho druhu (kromě piva), zejména vína, výtažky z ovoce (alkoholické); (35) velkoobchodní a maloobchodní prodej alkoholických a nealkoholických nápojů, včetně prostřednictvím internetu.  
(591) Barevná  
(730) **Masopust Jaroslav**, Vocelova 474/11, Praha 2, Vinohrady, 12000, CZ  
**Zbytek Zdeněk Ing.**, Konstantinova 1494/40, Praha 4, Chodov, 14900, CZ  
(740) RETROPATENT s.r.o., Dobiášova 1246/29, Liberec, Liberec VI-Rochlice, 46006

(210) **O-553597**  
(220) 07.02.2019  
(320) 07.02.2019  
(511) 32, 33, 35  
(540)

*Fantasy Gold*

(510) (32) nealkoholické nápoje všeho druhu, přípravky na výrobu nápojů; (33) alkoholické nápoje všeho druhu (kromě piva), zejména vína, výtažky z ovoce (alkoholické); (35) velkoobchodní a maloobchodní prodej alkoholických a nealkoholických nápojů, včetně prostřednictvím internetu.  
(730) **Masopust Jaroslav**, Vocelova 474/11, Praha 2, Vinohrady, 12000, CZ  
**Zbytek Zdeněk Ing.**, Konstantinova 1494/40, Praha 4, Chodov, 14900, CZ  
(740) RETROPATENT s.r.o., Dobiášova 1246/29, Liberec, Liberec VI-Rochlice, 46006

(210) **O-553600**  
(220) 07.02.2019  
(320) 07.02.2019  
(511) 7, 12, 35, 37, 38, 39, 41  
(540)

## TRUCK WASH BOHEMIA

(510) (7) obráběcí stroje, motorem poháněné nástroje a motorem poháněná nářadí, motory, s výjimkou motorů pro pozemní vozidla, spojky pro stroje a součásti strojních převodů, s výjimkou spojek a součástí převodů pro pozemní vozidla, zemědělské nástroje a nářadí, s výjimkou ručních nástrojů a nářadí na ruční pohon, líně pro vejce, výdejní automaty, alternátory, automatické manipulační stroje (manipulátory), balicí stroje, brány, brousíci stroje, brusné kotouče (součásti strojů), brusy (součásti strojů), brzdová obložení, jiná než pro vozidla, brzdové čelisti, jiné než pro vozidla, brzdové destičky, jiné než pro vozidla, brzdové segmenty, jiné než pro vozidla, bříty, čepele (části strojů), bubny (části strojů), buchary, centrální vysavače, centrifugy (stroje), čerpadla (součásti strojů nebo motorů), čerpadla (stroje), čerpadla na pivo, čerpadla na stlačený vzduch, čerpadla pro topná zařízení, čerpadla pro výdej vodíku pro čerpací stanice, dopravníky (stroje), držáky motorů, jiných než pro pozemní vozidla, dynamo, elektrická kladiva, elektrická zařízení na pájení, elektrická zařízení na sváření, elektrické leštičky na obuv, elektrické motory, jiné než pro pozemní vozidla, elektrické nože, elektrické nůžky, elektrické otevírače dveří, elektrické otevírače oken, elektrické páječky, elektrické ruční vrtačky, elektrické stroje a zařízení na čištění, elektrické stroje a zařízení na leštění, elektrické stroje a zařízení na šampónování koberců, elektrické stroje a zařízení na voskování, elektrické svářečské stroje, elektrické šroubováky, elektrické tavné pistole, elektrické zavírače dveří, elektrické zavírače oken, elektricky ovládané kartáče (součásti strojů), elektromechanické stroje na přípravu nápojů, elektromechanické stroje na přípravu potravin, elevační zařízení, embosovací stroje, filtry jako součásti strojů nebo motorů, filtry na čištění chladicího vzduchu pro motory, hevery (stroje), kompresory, lapače a sběrače bláta (stroje), manipulační zařízení na nakládání a vykládání, mazací čerpadla, mazací kroužky (součásti strojů), mlýnky na kávu, jiné než na ruční pohon, mlýnky na pepř, jiné než na ruční pohon, mycí linky pro vozidla, mycí zařízení, mycí zařízení uváděná do chodu vhozením mince, nakládací rampy, oplachovací stroje, prodejní automaty, přídavná zařízení k vysavačům na rozprašování vůní a dezinfekčních prostředků, ruční nástroje poháněné jinou než lidskou silou, sáčky do vysavačů, spojiče paliva pro motory, výdejní stojany pro čerpací stanice, výfukové svody pro motory, výfuky pro motory, vysavače, vývěvy (stroje), vzduchové chladiče, vzduchové kompresory (zařízení autoservisů), zařízení na mazání (části strojů), zařízení na odsávání prachu pro čisticí účely, zařízení na odstraňování prachu pro čisticí účely, zařízení pro směšování paliva pro spalovací motory, zařízení se vzduchovým polštářem pro manipulaci s nákladem, zařízení zabraňující znečištění ovzduší pro motory, závěsná zařízení (části strojů), zdvihací zařízení, zvedáky (stroje); (12) vozidla, dopravní prostředky pro pohyb po zemi, vodě nebo vzduchem, adhezivní gumové záplaty na opravy duší, airbagy (bezpečnostní vybava automobilů), automobilové řetězy, bezpečnostní pásy k sedadlům vozidel, bezpečnostní popruhy pro sedadla vozidel, blatníky (ochrana proti blátu), boční zpětná zrcátka pro vozidla, klaksony pro vozidla, kryty na kola



vozidel, kryty na motocyklová sedla, kryty na rezervní kola, kryty na sedla jízdních kol, matice na kola vozidel, pásy na protektorování pneumatik, pěnové vložky do pneumatik, pláště pneumatik (plněných vzduchem), plně pneumatiky pro kola vozidel, pneumatiky, popelníky do automobilů, potahy na sedadla vozidel, potahy na volanty vozidel, prostředky proti oslnění do vozidel, protismyková zařízení na pneumatiky vozidel, protismykové řetězy, ráfky pro kola vozidel, sedadla do vozidel, sítě do zavazadlového prostoru vozidel, sluneční clony do automobilů, soupravy na opravu duší, spony na zajištění kapoty, stěrače na světlomety, stěrače skel, úklidové vozíky, uzávěry palivových nádrží vozidel, ventily do pneumatik vozidel, zabezpečovací zařízení proti krádeži vozidel, zajišťovací kolíky na kapoty vozidel, zařízení pro signalizaci zpětné jízdy pro vozidla; (35) reklama, propagace, řízení obchodní činnosti, obchodní administrativa, kancelářské práce, administrativní služby, aktualizace a údržba dat v počítačových databázích, aktualizace a údržba údajů v rejstřících, aktualizace reklamních materiálů, aranžování výkladů, cílené zaslání reklamních materiálů, cílený marketing, externí správa společností, fakturace, fotokopírování, grafická úprava pro reklamní účely, indexace webových stránek pro obchodní nebo reklamní účely, kopírování dokumentů, marketing, marketing v rámci softwarového publikování, modeling pro reklamní účely nebo podporu prodeje, návrh reklamních materiálů, obchodní informace, obchodní průzkum a rady pro spotřebitele ve výběru produktů a služeb, obchodní průzkum, obchodní zprostředkovatelské služby, on-line reklama v počítačové síti, podpora prodeje jiných osob, pomoc při řízení obchodní činnosti, pomoc při řízení obchodních či průmyslových podniků, poptávky, poradenské služby pro obchodní vedení, poradenství v oblasti komunikačních strategií při styku s veřejností, poradenství v oblasti komunikačních strategií v reklamě, poradenství v oblasti řízení a organizace podniku, poradenství v oblasti řízení lidských zdrojů, poradenství v oblasti řízení obchodní činnosti, pořádání módních přehlídek pro reklamní účely, pořádání veletrhů pro obchodní či reklamní účely, pořádání výstav pro obchodní či reklamní účely, poskytování informací o obchodních kontaktech, poskytování obchodních informací prostřednictvím webových stránek, poskytování on-line tržiště pro kupující a prodejce zboží a služeb, prezentace výrobků v komunikačních médiích pro účely maloobchodu, profesionální obchodní poradenství, pronájem billboardů (reklamních tabulí), pronájem prodejních automatů, pronájem prodejních stánků, pronájem reklamního času v komunikačních médiích, pronájem reklamního materiálu, pronájem reklamních ploch, propagace, průzkum trhu, předvádění zboží, psaní reklamních textů, psaní scénářů pro reklamní účely, reklama, rozhlasová reklama, sestavování katalogů informací pro obchodní či reklamní účely, sjednávání a uzavírání obchodních transakcí pro třetí strany, sjednávání obchodních smluv pro jiné osoby, služby v oblasti firemní komunikace, služby v oblasti obchodního lobbingu, služby v oblasti vztahů s médii, správa zákaznických věrnostních programů, styk s veřejností, šíření reklamních materiálů, šíření vzorků, venkovní reklama, vydávání reklamních textů, vyhledávání sponzorů, vylepování plakátů, výroba teleshoppingových programů, zprostředkování dovozu a vývozu, zprostředkování obchodních informací, zprostředkování obchodů v oblasti propojení možných soukromých investorů s podnikateli, kteří potřebují financování, zprostředkování propagace, zprostředkování reklamy; (37) stavebnictví, antikoroziní úprava, autoservisy (doplňování paliva a údržba), čištění vozidel, dezinfekce, chemické čištění, instalace a opravy klimatizačních zařízení, instalace a opravy mrazicích zařízení, instalace a opravy poplašných zařízení proti vloupání, instalace a opravy požárních hlásičů, instalace, údržba a opravy strojů, klempířství, lakování, leštění vozidel, mazání vozidel, mytí vozidel, nabíjení akumulátorů vozidel, náteř nebo opravy cedulí, obnova ojetých nebo částečně zničených motorů, opravy čalounění, opravy nepojízdných vozidel, ošetřování vozidel antikorozním nátěrem, pískování, protektorování pneumatik, údržba a opravy motorových vozidel, údržba vozidel, údržba, čištění a opravy kůže, vulkanizace pneumatik (opravy), vyvažování pneumatik; (38) telekomunikace, komunikace po síti optických vláken, komunikace prostřednictvím mobilních telefonů, komunikace prostřednictvím počítačových terminálů, poskytování diskusních místností na Internetu, poskytování on-line fór, poskytování přístupu do databází, pronájem přístrojů pro přenos zpráv, pronájem telefonů, pronájem telekomunikačního zařízení, přenos zpráv a obrázků pomocí počítačů, zaslání zpráv; (39) doprava, balení a skladování zboží, organizování cest, balení zboží, dodávka zboží, doprava, doprava (doprava zboží), doručování balíků, doručování zpráv, fyzické skladování elektronických dat nebo dokumentů, informace o dopravě, informace o skladování, kurýrní služby (zprávy nebo zboží), logistika v dopravě, nakládka a vykládka, nákladní kamiónová doprava, navigační služby pro řidiče při cestování, odtahové služby při poruše vozidla, osobní doprava, parkování automobilů, přeprava, pronájem autobusů, pronájem automobilů, pronájem garáží, pronájem navigačních

systémů, pronájem parkovacích míst, pronájem skladů, pronájem vozidel, provoz skladů, sdílení automobilů, skladování, služby řidičů, taxi doprava, uskladnění zboží, zařízení přepravy osob pro jiné osoby prostřednictvím on-line aplikace, zprostředkování dopravy, zprostředkování přepravy; (41) vzdělávání, školení, zábava, sportovní a kulturní činnosti, akademie (vzdělávání), filmové projekce, fotografování, klubové služby (zábava nebo vzdělávání), koučink (školení), kulturní, vzdělávací a zábavní služby poskytované uměleckými galeriemi, modelingové služby pro umělce, obrazové zpravodajství, plánování večírků (zábava), pořádání a vedení konferencí, pořádání a vedení kongresů, pořádání a vedení osobních vzdělávacích fór, pořádání a vedení seminářů, pořádání a vedení workshopů (školení), pořádání soutěží (vzdělávacích nebo zábavných), pořádání soutěží krásy, pořádání sportovních soutěží, pořádání výstav ke kulturním nebo vzdělávacím účelům, poskytování elektronických publikací on-line bez možnosti stažení, praktický výcvik (předvádění), profesní rekvalifikace, pronájem audio zařízení, pronájem dekorací (na představení), předávání know-how (odborné vzdělávání), služby filmového studia, služby grafické úpravy, nikoliv k reklamním účelům, služby klubů zdraví (zdravotní a kondiční cvičení), služby nahrávacího studia, služby osobního trenéra (kondiční trénink), soukromá výuka, školení, školení prostřednictvím simulátorů, vedení kurzů kondičního cvičení, vydávání textů, s výjimkou reklamních, výuka, vzdělávací služby poskytované asistenty zaměřenými na zvláštní potřeby, zábava.

- (730) **TRUCK WASH BOHEMIA, s.r.o.**, Řeznická 1486/5, Praha 1, 11000, CZ  
(740) JUDr. Alena Vondráková, advokátní kancelář, JUDr. Alena Vondráková, Karlovo náměstí 292/14, Praha 2, Nové Město, 12000

- (210) **O-553623**  
(220) 08.02.2019  
(320) 08.02.2019  
(511) 35, 36, 37  
(540)



**Dokonalý  
nájemník**

- (510) (35) reklamní služby v oblasti nemovitostí, reklama a marketing, řízení obchodní činnosti a obchodní administrativa; (36) pronájem nemovitostí a majetku, realitní kancelář, pojišťovací a realitní služby, nemovitostní (realitní) konzultační služby, majetkové investice (realitní), pojištění, sjednávání pojištění, financování nemovitostí, sdílení nemovitostí, management nemovitostí, oceňování nemovitostí, pronájem nemovitostí, správa nemovitostí, služby v oblasti nemovitostí, služby v oblasti pronájmu nemovitostí, poradenské služby v oblasti vlastnictví nemovitostí, finanční poradenství, finanční zprostředkovatelské služby; (37) úklid nemovitostí, údržba nemovitostí.  
(730) **DESIRE RENT s.r.o.**, Rybná 716/24, Praha 1, Staré Město, 11000, CZ

- (210) **O-553628**  
(220) 08.02.2019  
(320) 08.02.2019  
(511) 35, 38, 41, 42  
(540)



- (510) (35) aktualizace a údržba dat v počítačových databázích, aktualizace a údržba údajů v rejstřících, indexace webových stránek pro obchodní nebo reklamní účely, online reklama v počítačové síti, optimalizace návštěvnosti webových stránek, optimalizace vyhledávačů pro účely podpory prodeje,

poskytování obchodních informací prostřednictvím webových stránek, poskytování online tržiště pro kupující a prodejce zboží a služeb, propagace, reklama, sběr údajů do počítačových databází, sestavování katalogů informací pro obchodní či reklamní účely, systematizace údajů do počítačových databází, šíření reklamních materiálů, vedení počítačové evidence, zpracování textu; (38) komunikace po síti optických vláken, komunikace prostřednictvím počítačových terminálů, poskytování přístupu do databází, přenos digitálních souborů, přenos zpráv a obrázků pomocí počítačů, streaming dat; (41) akademie (vzdělávání), dálkové vzdělávání, elektronické publikování (DTP), informace o vzdělávání, informace o zábavě, online vydávání elektronických knih a časopisů, poskytování elektronických publikací online bez možnosti stažení, psaní a skládání písní, skládání hudby, soukromá výuka, školení, vydávání knih, vydávání textů, s výjimkou reklamních, výuka, vzdělávací služby, zábava; (42) cloud computing, digitalizace dokumentů (skenování), externí zálohování dat, platforma jako služba (PaaS), počítačové programování, provozování internetových vyhledávačů, převod dat nebo dokumentů z fyzických nosičů na elektronická média, software jako služba (SaaS), tvorba počítačového softwaru, údržba počítačového softwaru, ukládání elektronických dat, vytváření a navrhování webových katalogů informací pro jiné osoby (služby v oblasti informačních technologií), vývoj softwaru v rámci softwarového publikování.

- (591) Barevná  
(730) **SPGroup a.s.**, Masarykovo nábřeží 235/28, Praha 1, Nové Město, 11000, CZ  
(740) Advokátní kancelář Belha, Vacíř & spol., s.r.o., Mgr. David Belha, náměstí Jiřího z Poděbrad 1382/2, Praha 2, Vinohrady, 12000

- (210) **O-553631**  
(220) 08.02.2019  
(320) 08.02.2019  
(511) 9, 16, 35, 39  
(540)

## Zetko

- (510) (9) systémy pro sledování vozidel, elektronické informační tabule, čtečky čipových karet, čipové karty, elektronické publikace ke stažení, elektronické publikace ke stažení v podobě časopisů, řídicí panely, elektrické kontrolní panely, interaktivní dotykové terminály, kódované vstupní karty, mobilní aplikace, ochranné fólie na chytré telefony, reflexní prvky na oděvy k prevenci dopravních nehod, stroje na výběr jízdného, stahovatelné obrázky (soubory), stahovatelné počítačové aplikace, usb flash disky; (16) poznámkové bloky, brožury, časopisy (periodika), tištěné publikace, desky na dokumenty, dopisní papír, diáře, formuláře (tištěné), tištěné jízdní řády, letáky, lístky, mapy, obálky (papírnické zboží), plakáty, pořadače (kancelářské potřeby), psací potřeby, propisky, kuličková pera, plnicí pera, tužky, tištěné kupóny, razítka, ročenky, štítky z papíru nebo lepenky, jmenovky, vizitky, dárkové tašky, fotografie, informační brožury, pozvánky, blahopřání, pohlednice, lepicí papírové etikety, samolepky, kroužkové bloky, zpravodaje; (35) propagace, průzkum trhu, marketing, reklama, styk s veřejností; (39) organizování dopravy a cest, autobusová doprava, cestování (rezervace), informace o dopravě, poskytování informací týkajících se jízdného, dopravní informace, železniční doprava.  
(730) **Koordinátor veřejné dopravy Zlínského kraje, s.r.o.**, Podvesná XVII 3833, Zlín, 76001, CZ

- (210) **O-553634**  
(220) 08.02.2019  
(320) 08.02.2019  
(511) 9, 16, 41  
(540)



KlasikaPlus.cz

- (510) (9) nahraný obsah (data a informace), data elektronicky nahraná z internetu, zvukové záznamy, digitální záznamy, multimediální záznamy, elektronická

periodika a knihy, elektronické publikace nahrané na počítačových médiích, elektronické publikace ke stažení, digitální hudba (ke stažení) z internetu, audio cd, nosiče dat; (16) tištěné publikace, periodické publikace, vzdělávací publikace, tištěné přednášky, tištěné propagační materiály, brožury, časopisy, dárkové poukazy, kalendáře, knihy, zpravodaje; (41) vydavatelské služby, nakladatelské služby, publikování a vydávání tiskovin, vydávání knih a periodických tiskovin, vydávání vzdělávacích tiskovin, elektronická nakladatelská činnost (služby), vydávání elektronických publikací, vydávání vzdělávacích textů, online vydavatelské služby, poradenské služby v oblasti vydavatelství, digitální video, audio a multimediální zábavní vydavatelské služby, online publikování, elektronické publikování (dtp), multimediální publikování, publikování textů v elektronické formě na internetu, poskytování informací, komentářů a článků v oblasti hudby prostřednictvím internetu, informace vztahující se ke vzdělávání poskytované online z počítačové databáze nebo z internetu, vzdělávací služby vztahující se k hudbě, rozhovory se současnými osobnostmi ke vzdělávacím účelům, rozhovory se současnými osobnostmi za účelem zábavy, reportážní služby, pořádání soutěží, elektronické publikace (bez možnosti stažení), digitální hudba (bez možnosti stažení) poskytovaná z internetu, organizace a pořádání koncertů, organizace kulturních představení, organizace soutěží a vyhlašování cen, pořádání a organizování seminářů a konferencí, hudební produkce, hudební vydavatelství, pořádání hudebních akcí, produkce hudebních nahrávek, uvádění hudebních představení, vydávání hudebních děl.

- (591) Barevná  
(730) **Paroulková Veronika JUDr.**, Pštrosova 1925/6, Praha 1, Nové Město, 11000, CZ  
(740) artpatent, advokátní kancelář s.r.o., Mgr. Tomáš Bejček advokát, Dukelských hrdinů 976/12, Praha 7, Holešovice, 17000

- (210) **O-553637**  
(220) 08.02.2019  
(320) 08.02.2019  
(511) 29, 30  
(540)

## Müsli srdcem

- (510) (29) směsi ovoce a ořechů, směsi ze sušeného ovoce, pochutiny na bázi ořechů, směsi pochutin obsahující zpracované ovoce a zpracované ořechy, tyčinky na bázi ořechů jako náhrada jídla, tyčinky na bázi ovoce jako náhrada jídla, tyčinky z ořechů nebo semínek, sušené ovoce, zpracované ořechy, zpracovaná semínka, zpracované ovoce; (30) müsli, spěkané müsli, sypané müsli, müsli tyčinky, müsli obsahující hlavně ořechy, müsli obsahující hlavně sušené ovoce, pochutiny vyrobené z müsli, snídaně cereálie se směsí ovoce a vláknin, potravinářské směsi z obilninových vloček a sušeného ovoce, tyčinky obsahující směs cereálií, ořechů a sušeného ovoce, cereálie, cereální tyčinky, cereálie připravené ke konzumaci, ovesná kaše, potraviny z obilnin určené ke snídani, zpracované obilniny, vločky (cereální výrobky), ovesné a pšeničné vločky.  
(730) **TOPNATUR s.r.o.**, K Teplínám 679, Slušovice, 76315, CZ  
(740) artpatent, advokátní kancelář s.r.o., Mgr. Tomáš Bejček advokát, Dukelských hrdinů 976/12, Praha 7, Holešovice, 17000

- (210) **O-553640**  
(220) 08.02.2019  
(320) 08.02.2019  
(511) 35, 36, 41, 43  
(540)

## OBCHODNÍ GALERIE NA SMETANCE

- (510) (35) administrativní provozování obchodních a nákupních center, maloobchodní a velkoobchodní prodej či elektronický prodej kosmetiky, léčiv, zdravotnických a hygienických potřeb, spotřební elektroniky, telekomunikační, výpočetní a audiovizuální techniky, oděvů, módních doplňků, bižuterie, šperků, hodinek, brýlí a optických potřeb, potřeb pro domácnost a kuchyň, sanitární techniky, nábytku, potřeb pro zvířata, novin, časopisů, kuřáckých potřeb, rostlin, knih, obuvi, potravin, potravinových doplňků, hraček, sportovních a turistických potřeb, provozování obchodních jednotek a prodejních stánků pro třetí osoby, pronájem prodejních automatů, reklamní a marketingové činnosti, marketingové studie, průzkum veřejného mínění, průzkum trhu, pořádání veletrhů pro obchodní a reklamní účely, předvádění zboží pro reklamní účely a podporu prodeje, rozšiřování reklamních materiálů zákazníkům (letáky, prospekty, tisky, vzorky), prezentace výrobků v komunikačních médiích pro účely maloobchodu, pronájem reklamních ploch, aranžování výkladů; (36)

činnosti související s nemovitostmi (a to pronájem a správa nákupních center, hypermarketů a supermarketů), služby pronájmu a finanční služby spojené s pronájmem a prodejem nemovitostí (obchodních prostor, nákupních center, hypermarketů a supermarketů, kauce, záruky, garance, konzultační služby), obchodování s nemovitostmi, inkasování nájemného, služby spojené se správou nemovitostí, pronájem nebytových prostor včetně poskytování služeb zajišťujících řádný provoz nemovitostí a nebytových prostor (a to úschova cenností, uzavírání pojistek proti požáru, zprostředkování pojištění), správa majetku, činnost realitní kanceláře; (41) výchovná, vzdělávací, školicí, zábavní, kulturní, společenská a sportovní činnost, organizace a pořádání koncertů, hudebních produkcí a divadelních představení, organizování konferencí, seminářů, kulturních nebo vzdělávacích výstav, organizování zábavných, vzdělávacích nebo sportovních soutěží, organizování živých vystoupení a módních přehlídek (zábavní služby), pořádání loterií, pořádání soutěží krásy, provozování heren a kasin, provozování sportovních zařízení, kurzy fitness, koučink, fotografování, elektronické publikování; (43) poskytování stravovacích služeb v restauracích, kavárnách, barech, nočních klubech, bistrech a zařízeních rychlého občerstvení.

(730) VALATRANS a.s., č. p. 483, Liptál, 75631, CZ

(740) Ing. Michal Jupa, patentový zástupce, Na Baních 1385, Praha 5 - Zbraslav, 15600

(210) **O-553642**

(220) 08.02.2019

(320) 08.02.2019

(511) 29, 30

(540)



(510) (29) směsi ovoce a ořechů, směsi ze sušeného ovoce, pochutiny na bázi ořechů, směsi pochutin obsahující zpracované ovoce a zpracované ořechy, tyčinky na bázi ořechů jako náhrada jídla, tyčinky na bázi ovoce jako náhrada jídla, tyčinky z ořechů nebo semínek, sušené ovoce, zpracované ořechy, zpracovaná semínka, zpracované ovoce; (30) müsli, spěkané müsli, sypané müsli, müsli tyčinky, müsli obsahující hlavně ořechy, müsli obsahující hlavně sušené ovoce, pochutiny vyrobené z müsli, snídaně cereálie se směsí ovoce a vláknin, potravinářské směsi z obilninových vloček a sušeného ovoce, tyčinky obsahující směs cereálií, ořechů a sušeného ovoce, cereálie, cereální tyčinky, cereálie připravené ke konzumaci, ovesná kaše, potraviny z obilnin určené ke snídání, zpracované obilniny, vločky (cereální výrobky), ovesné a pšeničné vločky.

(730) TOPNATUR s.r.o., K Teplínám 679, Slušovice, 76315, CZ

(740) artpatent, advokátní kancelář s.r.o., Mgr. Tomáš Bejček, advokát, Dukelských hrdinů 976/12, Praha 7, Holešovice, 17000

(210) **O-553644**

(220) 08.02.2019

(320) 08.02.2019

(511) 5

(540)

**BELOMYX**

(510) (5) farmaceutické výrobky pro respirační systém.

(730) BELUPO lijekovi a kozmetika d.d., Danica 5, 48 000 Koprivnica, HR

(740) Všetěčka Zelený Švorčík Kalenský a partneři, advokátní a patentová kancelář, JUDr. Pavel Zelený, Hálkova 1406/2, Praha 2, 12000

(210) **O-553661**

(220) 11.02.2019

(320) 11.02.2019

(511) 29, 35

(540)

**FRITO PREMIUM**

(510) (29) jedlé oleje a tuky; (35) reklama, propagace.

(730) FABIO PRODUKT spol. s r.o., Holín č. p. 92, Jičín, 50601, CZ

(210) **O-553676**

(220) 11.02.2019

(320) 11.02.2019

(511) 35, 36, 38, 39, 41, 43

(540)

**MEDIA BOHEMIA GALLERY**

(510) (35) služby v oblasti průzkumu trhu vztahující se k mediálnímu vysílání, propagační marketing, marketingové informace, marketingové poradenství, marketingové služby, marketingové analýzy, marketingový průzkum, marketingové konzultační služby, reklamní, marketingové a propagační služby, merchandising; (36) pronájem nemovitostí, správa nemovitostí, pronájem kanceláří, služby v oblasti pronájmu nemovitostí, služby spojené se správnou nemovitostí; (39) parkování a uskladnění vozidel, balení a skladování zboží, pronájem garáží a parkovacích míst, pronájem skladovacích prostor; (39) parkování a uskladnění vozidel, balení a skladování zboží, pronájem garáží a parkovacích míst, pronájem skladovacích prostor; (38) hudební vysílání, zvukové vysílání, rozhlasové vysílání, rozhlasové vysílání informací, vysílání rozhlasových programů, televizní vysílání, služby rozhlasového vysílání přes internet, přenos rozhlasových pořadů, vysílání a příjem prostřednictvím rádia, služby vysílání audia a videa poskytované prostřednictvím internetu; (41) výroba rozhlasového vysílání, služby pro publikování digitálního videa, zvuku a multimediální zábavy, elektronické publikování (DTP), hudební nakladatelství, hudební vydavatelství, psaní blogů, publikování a vydávání tiskovin, publikování a vydávání knih, časopisů, reportérské služby, publikování audioknih, služby v oblasti vydávání a nahrávání hudby, vydávání hudebních děl, vydávání hudebních textů, vydávání recenzí; (43) hostinská a restaurační činnost, provozování restaurací, kaváren, bufetové služby.

(730) MEDIA BOHEMIA a.s., Koperníkova 794/6, Praha 2, Vinohrady, 12000, CZ

(740) AK Erhartová Vitek & Partners, JUDr. Olga Erhartová, advokátka, Šafaříkova 201/17, Praha 2, 12000

(210) **O-553677**

(220) 11.02.2019

(320) 11.02.2019

(511) 35, 36, 38, 39, 41, 43

(540)

**MMS GALLERY**

(510) (35) služby v oblasti průzkumu trhu vztahující se k mediálnímu vysílání, propagační marketing, marketingové informace, marketingové poradenství, marketingové služby, marketingové analýzy, marketingový průzkum, marketingové konzultační služby, reklamní, marketingové a propagační služby, merchandising; (36) pronájem nemovitostí, správa nemovitostí, pronájem kanceláří, služby v oblasti pronájmu nemovitostí, služby spojené se správnou nemovitostí; (39) parkování a uskladnění vozidel, balení a skladování zboží, pronájem garáží a parkovacích míst, pronájem skladovacích prostor; (39) parkování a uskladnění vozidel, balení a skladování zboží, pronájem garáží a parkovacích míst, pronájem skladovacích prostor; (38) hudební vysílání, zvukové vysílání, rozhlasové vysílání, rozhlasové vysílání informací, vysílání rozhlasových programů, televizní vysílání, služby rozhlasového vysílání přes internet, přenos rozhlasových pořadů, vysílání a příjem prostřednictvím rádia, služby vysílání audia a videa poskytované prostřednictvím internetu; (41) výroba rozhlasového vysílání, služby pro publikování digitálního videa, zvuku a multimediální zábavy, elektronické publikování (DTP), hudební nakladatelství, hudební vydavatelství, psaní blogů, publikování a vydávání tiskovin, publikování a vydávání knih, časopisů, reportérské služby, publikování audioknih, služby v oblasti vydávání a nahrávání hudby, vydávání hudebních děl, vydávání hudebních textů, vydávání recenzí; (43) hostinská a restaurační činnost, provozování restaurací, kaváren, bufetové služby.

(730) MEDIA MARKETING SERVICES a.s., Koperníkova 794/6, Praha 2, Vinohrady, 12000, CZ

(740) AK Erhartová Vitek & Partners, JUDr. Olga Erhartová, advokátka,  
Šafaříkova 201/17, Praha 2, 12000

(210) **O-553682**  
(220) 11.02.2019  
(320) 11.02.2019  
(511) 6, 7, 12, 17, 35, 37  
(540)



(510) (6) kovové trysky; (7) elektrické stroje a zařízení na čištění, zařízení na čištění potrubí, vysokotlaká čistící zařízení, rozprašovače odpadních vod; (12) užitkové vozy, automobily; (17) hadice z textilních materiálů, ohebné hadice ne kovové, plátěné hadice; (35) poskytování obchodních informací prostřednictvím webových stránek; (37) poskytování služeb týkajících se stavebnictví, oprav a instalačních služeb v oblasti výrobků ve tř. 6, 7, 12 a 17.

(730) **DoDo Technik s.r.o.**, Náměstí Bratří Jandusů 28/16, Uhřetěves, Praha, 10400, CZ

(740) INPROCHES Patentová a známková kancelář, Mgr. Alžběta Jurtíková, patentová zástupkyně, Mezírka 1, Brno, 60200

(210) **O-553731**  
(220) 12.02.2019  
(320) 12.02.2019  
(511) 9, 16, 25, 28, 35, 41  
(540)



(510) (9) nahraný obsah (počítačové programy, data a informace), navigační, řídicí, sledovací, zaměřovací a kartografická zařízení, potápěčská výstroj, databáze, obsah médií, počítačový software, software pro počítačové hry, software pro virtuální a rozšířenou realitu, počítačové hry ke stažení, videohry na disku (počítačový software), audio nahrávky, audio a video záznamy, elektronické časopisy, elektronické knihy, multimediální záznamy, video filmy, publikace ke stažení, filmy ke stažení; (16) tiskoviny, papírnické zboží a učební pomůcky, umělecké předměty, figuríny a architektonické modely z papíru a lepenky, pytle a balicí a obalové materiály a materiály pro skladování z papíru, lepenky nebo z plastů, fotoalba a alba pro sběratele, vyučovací pomůcky a potřeby, psací potřeby a razítka, knihy, časopisy, denní zápisníky, diáře (tiskoviny), fotografie, hudebniny, kalendáře, komiksy, letáky, nálepky, oběžníky, obtisky, omalovánky, oznámení, papírové praporečky, pohlednice, ročenky, sběratelské karty, tisky, umělecká díla vyrobená z papíru, umělecké obrazy, věrnostní karty z papíru, výsledkové listiny, vtištěné diplomy, zápisníky (tiskoviny); (25) oděvy, obuv, pokrývky hlavy; (28) hračky, hry a žertovné předměty, sportovní potřeby a vybavení, přístroje pro videohry, elektronické hry, s výjimkou těch, které jsou uzpůsobené k výhradnímu použití s televizními přijímači, hrací karty; (35) reklamní, marketingové a propagační služby, poskytování prostor, času a médií pro reklamu, pronájem reklamního prostoru, času a materiálů, rozšiřování reklamních marketingových a propagačních materiálů, služby obchodních výstav a veletrhů, služby předvádění výrobků a vystavování zboží, věrnostní,

pobídkové a bonusové programy; (41) služby v oblasti vzdělávání, zábavy a sportu, vydavatelská činnost a zpravodajství, organizování konferencí, výstav a soutěží, zvuková, obrazová a multimediální produkce a fotografie, pronájem zařízení a vybavení ke vzdělávání, zábavě, sportu a kultuře, organizování her, filmová tvorba, fotografování, hudební produkce, rozhlasová, filmová a televizní výroba, služby animované tvorby, organizování sportovních akcí a soutěží, poskytování prostor a zařízení sportovních klubů, poskytování prostor na skupinové cvičení, provozování sportovních táborů, rekreační služby zaměřené na pěší turistiku, služby související s tělesnou výchovou, sportovní a rekreační činnosti, doučování, rekreační služby zaměřené na turistiku, služby online her, provozování online elektronických publikací bez možnosti stažení, poskytování online počítačových her, poskytování komiksů a obrázkových příběhů (online nestahovatelných), online publikování.

(730) **Skautská nadace Jaroslava Foglara**, Křišťanova 817/18, Praha 3, Žižkov, 13000, CZ

(740) Dana Lukajová, patentový zástupce, Dana Lukajová, patentový zástupce, Voršilská 130/10, Praha 1, Nové Město, 11000

(210) **O-553732**  
(220) 12.02.2019  
(320) 12.02.2019  
(511) 9, 16, 25, 28, 35, 41  
(540)

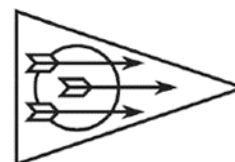

(510) (9) nahraný obsah (počítačové programy, data a informace), navigační, řídicí, sledovací, zaměřovací a kartografická zařízení, potápěčská výstroj, databáze, obsah médií, počítačový software, software pro počítačové hry, software pro virtuální a rozšířenou realitu, počítačové hry ke stažení, videohry na disku (počítačový software), audio nahrávky, audio a video záznamy, elektronické časopisy, elektronické knihy, multimediální záznamy, video filmy, publikace ke stažení, filmy ke stažení; (16) tiskoviny, papírnické zboží a učební pomůcky, umělecké předměty, figuríny a architektonické modely z papíru a lepenky, pytle a balicí a obalové materiály a materiály pro skladování z papíru, lepenky nebo z plastů, fotoalba a alba pro sběratele, vyučovací pomůcky a potřeby, psací potřeby a razítka, knihy, časopisy, denní zápisníky, diáře (tiskoviny), fotografie, hudebniny, kalendáře, komiksy, letáky, nálepky, oběžníky, obtisky, omalovánky, oznámení, papírové praporečky, pohlednice, ročenky, sběratelské karty, tisky, umělecká díla vyrobená z papíru, umělecké obrazy, věrnostní karty z papíru, výsledkové listiny, vtištěné diplomy, zápisníky (tiskoviny); (25) oděvy, obuv, pokrývky hlavy; (28) hračky, hry a žertovné předměty, sportovní potřeby a vybavení, přístroje pro videohry, elektronické hry, s výjimkou těch, které jsou uzpůsobené k výhradnímu použití s televizními přijímači, hrací karty; (35) reklamní, marketingové a propagační služby, poskytování prostor, času a médií pro reklamu, pronájem reklamního prostoru, času a materiálů, rozšiřování reklamních marketingových a propagačních materiálů, služby obchodních výstav a veletrhů, služby předvádění výrobků a vystavování zboží, věrnostní, pobídkové a bonusové programy; (41) služby v oblasti vzdělávání, zábavy a sportu, vydavatelská činnost a zpravodajství, organizování konferencí, výstav a soutěží, zvuková, obrazová a multimediální produkce a fotografie, pronájem zařízení a vybavení ke vzdělávání, zábavě, sportu a kultuře, organizování her, filmová tvorba, fotografování, hudební produkce, rozhlasová, filmová a televizní výroba, služby animované tvorby, organizování sportovních akcí a soutěží, poskytování prostor a zařízení sportovních klubů, poskytování prostor na skupinové cvičení, provozování sportovních táborů, rekreační služby zaměřené na pěší turistiku, služby související s tělesnou výchovou, sportovní a rekreační činnosti, doučování, rekreační služby zaměřené na turistiku, služby online her, provozování online elektronických publikací bez možnosti stažení, poskytování online počítačových her, poskytování komiksů a obrázkových příběhů (online nestahovatelných), online publikování.

(730) **Skautská nadace Jaroslava Foglara**, Křišťanova 817/18, Praha 3, Žižkov, 13000, CZ

(740) Dana Lukajová, patentový zástupce, Dana Lukajová, patentový zástupce, Voršilská 130/10, Praha 1, Nové Město, 11000

(210) **O-553740**  
(220) 12.02.2019  
(320) 12.02.2019  
(511) 1, 3, 5, 35  
(540)

**SUPRACANNA**

(510) (1) chemické látky pro použití v průmyslu, vědě a v oblasti fotografie, jakož i v zemědělství, zahradnictví a lesnictví, umělé pryskyřice v surovém stavu, plastické hmoty v surovém stavu, hasicí a protipožární směsi, přípravky na kalení a pájení, látky na činění zvířecích kůží, lepidla pro použití v průmyslu, tmely a jiné výplňové pasty, kompost, hnůj, hnojiva, biologické přípravky pro použití v průmyslu a vědě; (3) neléčivé kosmetické a toaletní přípravky, neléčivé přípravky pro ústní hygienu, parfumerní výrobky, éterické oleje, bělicí přípravky a další prací prostředky, přípravky na čištění, leštění, drhnutí a broušení; (5) farmaceutika, léčebné a veterinární přípravky, hygienické přípravky pro zdravotnické účely, dietetické potraviny a přípravky upravené pro léčebné či veterinární účely, potraviny pro kojenec a batolata, potravinové doplňky pro lidskou spotřebu a zvířata, náplasti, obvazové materiály a krytí, materiály pro plombování zubů, dentální vosky, dezinfekční přípravky, přípravky na hubení škůdců, fungicidy, herbicidy; (35) reklama, propagace, řízení obchodní činnosti, obchodní administrativa, kancelářské práce.

(591) Barevná  
(730) **Peaceful Paranoia s.r.o.**, Rožtylská 1860/1, Praha 4, Chodov, 14800, CZ

(210) **O-553741**  
(220) 12.02.2019  
(320) 12.02.2019  
(511) 1, 3, 5, 35  
(540)

**SUPRACANNA**

(510) (1) chemické látky pro použití v průmyslu, vědě a v oblasti fotografie, jakož i v zemědělství, zahradnictví a lesnictví, umělé pryskyřice v surovém stavu, plastické hmoty v surovém stavu, hasicí a protipožární směsi, přípravky na kalení a pájení, látky na činění zvířecích kůží, lepidla pro použití v průmyslu, tmely a jiné výplňové pasty, kompost, hnůj, hnojiva, biologické přípravky pro použití v průmyslu a vědě; (3) neléčivé kosmetické a toaletní přípravky, neléčivé přípravky pro ústní hygienu, parfumerní výrobky, éterické oleje, bělicí přípravky a další prací prostředky, přípravky na čištění, leštění, drhnutí a broušení; (5) farmaceutika, léčebné a veterinární přípravky, hygienické přípravky pro zdravotnické účely, dietetické potraviny a přípravky upravené pro léčebné či veterinární účely, potraviny pro kojenec a batolata, potravinové doplňky pro lidskou spotřebu a zvířata, náplasti, obvazové materiály a krytí, materiály pro plombování zubů, dentální vosky, dezinfekční přípravky, přípravky na hubení škůdců, fungicidy, herbicidy; (35) reklama, propagace, řízení obchodní činnosti, obchodní administrativa, kancelářské práce.

(730) **Peaceful Paranoia s.r.o.**, Rožtylská 1860/1, Praha 4, Chodov, 14800, CZ

(210) **O-553743**  
(220) 12.02.2019  
(320) 12.02.2019  
(511) 1, 3, 5, 35  
(540)

**SPOILED 2.0**

(510) (1) chemické látky pro použití v průmyslu, vědě a v oblasti fotografie, jakož i v zemědělství, zahradnictví a lesnictví, umělé pryskyřice v surovém stavu, plastické hmoty v surovém stavu, hasicí a protipožární směsi, přípravky na kalení a pájení, látky na činění zvířecích kůží, lepidla pro použití v průmyslu, tmely a jiné výplňové pasty, kompost, hnůj, hnojiva, biologické přípravky pro použití v průmyslu a vědě; (3) neléčivé kosmetické a toaletní přípravky, neléčivé přípravky pro ústní hygienu, parfumerní výrobky, éterické oleje, bělicí přípravky a další prací prostředky, přípravky na čištění, leštění, drhnutí a broušení; (5) farmaceutika, léčebné a veterinární přípravky, hygienické přípravky pro zdravotnické účely, dietetické

potraviny a přípravky upravené pro léčebné či veterinární účely, potraviny pro kojenec a batolata, potravinové doplňky pro lidskou spotřebu a zvířata, náplasti, obvazové materiály a krytí, materiály pro plombování zubů, dentální vosky, dezinfekční přípravky, přípravky na hubení škůdců, fungicidy, herbicidy; (35) reklama, propagace, řízení obchodní činnosti, obchodní administrativa, kancelářské práce.

(730) **Peaceful Paranoia s.r.o.**, Rožtylská 1860/1, Praha 4, Chodov, 14800, CZ

(210) **O-553744**  
(220) 12.02.2019  
(320) 12.02.2019  
(511) 1, 3, 5, 35  
(540)

YOUR POINTS  
**SPOILED 2.0**  
WHAT'S

(510) (1) chemické látky pro použití v průmyslu, vědě a v oblasti fotografie, jakož i v zemědělství, zahradnictví a lesnictví, umělé pryskyřice v surovém stavu, plastické hmoty v surovém stavu, hasicí a protipožární směsi, přípravky na kalení a pájení, látky na činění zvířecích kůží, lepidla pro použití v průmyslu, tmely a jiné výplňové pasty, kompost, hnůj, hnojiva, biologické přípravky pro použití v průmyslu a vědě; (3) neléčivé kosmetické a toaletní přípravky, neléčivé přípravky pro ústní hygienu, parfumerní výrobky, éterické oleje, bělicí přípravky a další prací prostředky, přípravky na čištění, leštění, drhnutí a broušení; (5) farmaceutika, léčebné a veterinární přípravky, hygienické přípravky pro zdravotnické účely, dietetické potraviny a přípravky upravené pro léčebné či veterinární účely, potraviny pro kojenec a batolata, potravinové doplňky pro lidskou spotřebu a zvířata, náplasti, obvazové materiály a krytí, materiály pro plombování zubů, dentální vosky, dezinfekční přípravky, přípravky na hubení škůdců, fungicidy, herbicidy; (35) reklama, propagace, řízení obchodní činnosti, obchodní administrativa, kancelářské práce.

(730) **Peaceful Paranoia s.r.o.**, Rožtylská 1860/1, Praha 4, Chodov, 14800, CZ

(210) **O-553748**  
(220) 12.02.2019  
(320) 12.02.2019  
(511) 14, 16, 28, 35, 41  
(540)

**MUSEUM**  
*(of Vampyres)*

(510) (14) prstýnky, náramky, šperky, amulety, drahokamy, figurky [sošky] z drahých kovů, medaile, mince, polodrahokamy, odznaky z vzácných kovů; (16) knihy, fotografie, tištěné publikace, tištěné informační letáky, tištěné certifikáty, tištěné vzdělávací materiály, tištěné příručky výukových aktivit, příručky s případovými studiemi, noviny, časopisy, papírnické zboží a učební pomůcky (s výjimkou zařízení), zápisníky a bloky; (28) kouzelnické triky, kouzelnické potřeby, kouzelnické soupravy (hračky), hrací karty pro použití při kouzelnických tricích, upíří zuby jako zábavní předměty; (35) propagační činnost, inzertní a reklamní činnost, organizace obchodních výstav, pořádání expozic pro komerční účely, merchandising, obchodní poradenství vztahující se k franchisingu, služby franšizingu spočívající v poskytování pomoci v oblasti marketingu; (41) zábavní, sportovní a kulturní aktivity, provozování muzeí (předvádění, výstavy), služby muzeí, výstavy v muzeích, příprava a realizace kulturních a společenských akcí, příprava a realizace audiovizuálních pořadů a přednášková činnost s tím spojená, zařízení a pořádání expozic pro zábavní a vzdělávací účely, služby v oblasti interaktivní zábavy, výcvik kouzelníků, prezentace kouzelnických vystoupení, služby v oblasti kouzelnických představení, poskytování vybavení muzea (prezentace, výstavy), vzdělávání a školicí služby,

vzdělávací informace, vedení workshopů a seminářů, vydávání publikací, knih a metodických příruček, vydávání vzdělávacích učebních materiálů.

(730) **Taška Michal**, Mestečko 48, Púchov, 02052, SK

(740) zaeRkováno s.r.o., Ing. Mgr. Denisa Dudová, Vršovická 478/51, Praha 10, Vršovice, 10100

(210) **O-553749**

(220) 12.02.2019

(320) 12.02.2019

(511) 16, 21, 30, 32, 41, 43

(540)

## BERAN

(510) (16) papír, lepenka a kartonážní výrobky, časopisy, tiskoviny, periodika, knihy, knihařské výrobky, fotografie, pohlednice, papírnické zboží, pivní tácky, lepidla (kancelářská), potřeby pro umělce, štětce, psací stroje a kancelářské potřeby, učební a školní potřeby a pomůcky, tiskařské typy, štočky, obalové materiály z papíru a z plastických hmot spadající do této třídy, umělecké, dárkové, upomínkové a reklamní předměty z papíru spadající do této třídy; (21) kuchyňské nářadí a nádobí, jídelní servisy, servírovací soupravy, talíře, výrobky pro stolování – vše z nerezavějících kovových materiálů, porcelánu, varného skla, keramiky a plastu, výrobky ze skla, porcelánu a keramiky pro kuchyni, interiéry a stolování spadající do této třídy, umělecké, dárkové, upomínkové a reklamní předměty ze skla a porcelánu spadající do této třídy; (30) káva, čaj, kakao, čokoláda, cukr, rýže, tapioka, ságo, kávové náhražky, mouka a obilnářské výrobky, chléb, sušenky, suchary, koláče, jemné pečivo a cukrovinky, zmrzlina, med, sirup, melasy, kvasnice, prášky do pečiva, sůl, hořčice, ocet, chuťové omáčky, koření, led na chlazení a osvěžení; (32) pivo, lehká piva a ležáky, nealkoholické nápoje, vody minerální a šumivé, sirupy a jiné přípravky k přípravě nápojů, džusy, šťávy ovocné a nápoje z ovocných šťáv nealkoholických (nezkvašených), šumivé ovocné nápoje (lihuprosté), šumivé nápoje s ovocnou šťávou; (41) organizování, pořádání a zprostředkování kulturních, zábavných, společenských, sportovních, výchovných a vzdělávacích akcí včetně organizování vzdělávání ve formě kurzů, školení, přednášek, konferencí, symposií, pořádání nekomerčních výstav, přehlídek a veletrhů, organizování rekreačních akcí a pobytů, zajišťování vstupenek (zábava), vydavatelská a nakladatelská činnost; (43) hostinská činnost, ubytovací služby, hotelové služby, penziony, restaurace, bary, kavárny, vinárny (služby), provoz cukráren, bufety, jídelny, samoobslužné restaurace, hromadné stravování, rychlé občerstvení, kiosky s rychlým občerstvením, poskytování občerstvení, ubytování a stravování.

(730) **SMART FOR YOU a.s.**, Jožky Silného 2683/14, Kroměříž, 76701, CZ

(740) Ing. Zdeněk Kučera, Dlouhá 207 (P.O.Box 92), Slušovice, 76315

(210) **O-553793**

(220) 14.02.2019

(320) 14.02.2019

(511) 32, 35, 40

(540)

## KOLBENKA

(510) (32) piva všeho druhu, piva s ovocnou příchutí, minerální vody, šumivé nápoje a jiné nápoje nealkoholické, nápoje a šťávy ovocné, sirupy a jiné přípravky ke zhotovování nápojů; (35) reklama, propagace a inzertce prostřednictvím všech druhů médií, marketing, zprostředkovatelská činnost v oblasti obchodu s reklamními materiály všeho druhu, a to s výrobky ze skla, porcelánu a majoliky, s textilními výrobky - trička, mikiny, zástěry, čepice, s ubrusy, papírenským zbožím - tácky, etiketami, kalendáři, tiskovinami, publikacemi, časopisy a knihami, s pivem a nealkoholickými nápoji; (40) pivovarnictví - výroba piva všeho druhu, sladovnictví.

(730) **Fiala & Šebek - Visual Communications a.s.**, Na hradišti 392, Klecany, 25067, CZ

(740) Ing. Radmila Baumová, nám. Republiky 75/2, Žďár nad Sázavou, Žďár nad Sázavou 1, 59101

(210) **O-553814**

(220) 15.02.2019

(320) 15.02.2019

(511) 21

(540)

## LocknLock

(510) (21) gumové rukavice pro domácnost, dózy, boxy a nádoby pro použití v domácnosti a kuchyni, lufy pro domácnost, koše na špinavé prádlo pro použití v domácnosti, přístroje pro zpracování potravin a nápojů pro

domácnost (jiné než elektrické), plastové nádoby pro použití v domácnosti, konopné utěrky na čištění, lžice na boty, nádoby na korejské tradiční jídlo kimčchi, poklice, pokličky na hrnce, žehlicí prkna, univerzální přenosné nádoby pro domácnost, tepelně izolované nádoby, háčky na zapínání knoflíků, kuchyňská prkénka na krájení, držáky a stojánky na kuchyňská prkénka, svačinové boxy, krabičky na svačinu, keramické nádoby, žlaby, krmné jesle pro zvířata, obrabečky pro kuchyňské použití, kbelíky, mísy, láhve (kromě váz), izolované lahve (baňky) pro domácnost, tepelně izolované nádoby pro potraviny, výrobky na bázi skla (ne pro stavební účely), šálky a hrníčky (ne z drahých kovů), pohárky a číše (ne z drahých kovů), držáky na mýdlo, krabičky na mýdlo, neelektrické hrnce, neelektrické kuchyňské náčiní, neelektrická zařízení na odstraňování prachu, neelektronické přístroje pro prevenci škůdců, podložky pod (horké) nádoby (ne papírové nebo textilní), hřebeny, mycí houby, umývadla (nádoby, nikoli části sanitárních zařízení), kartáče na mytí, čistící nástroje a mycí pomůcky (jiné než elektrické), sušáky na prádlo, míčky do pračky, kartáče (výrobky zahrnuté ve třídě 21), tyčové a kruhové držáky na ručníky, stolní nádoby (jiné než nože, vidličky a lžice), jídelní soupravy (nádoby), skleněné těsnicí nádoby pro konzervování potravin, odpadní koše, čistící hadříky na brýle, mísky pro domácí mazlíčky, přenosné kuchařské soupravy pro venkovní použití, vodní nádrže na živé ryby, odměrky (nádoby) pro vaření, pánve na vaření, sáčky na vaření (jiné než pro mikrovlnné trouby), sanitární rukavice pro domácnost, krabičky ze skla, skleněné uzávěry, nočníky pro děti, zařízení pro přitahování a zabíjení hmyzu, nádoby na pití, odpadkové nádoby na odpad z potravin, párátko, výrobky z porcelánu, opakovaně použitelné plastové lahve na vodu (prodávající se prázdné), prasátka (kasičky na peníze), elektrické a neelektrické odstraňovače vláken, elektrické a neelektrické otvíráky na lahve, kartáče pro čištění dětských lahví, nádobí používané při rituálech a obřadech, kuchyňská struhadla, kuchyňské potřeby, kuchyňské stěrky, chňapky (rukavice), pánve wok, nádoby na přílohy, julienne kráječe, svícný, stojany na nože, přenosné hrnce a pánve pro kempování, pánve na smažení, vázy na květiny, květináče, kosmetické pomůcky, zařízení na odličování, dentální nit, zubní kartáčky, elektrické zubní kartáčky, kartáčky na jazyk, držáky na toaletní papír, neelektrické přenosné chladič boxy.

(730) **LOCK & LOCK CO., LTD.**, 386 Gasan-li, Seonjang-myun, Asan-si, Chungcheongnam-do, KR

(740) KOREJZOVA LEGAL v.o.s., JUDr. Petra Sauvage de Brantes, Korunní 810/104, Praha 10, Vinohrady, 10100

(210) **O-553815**

(220) 15.02.2019

(320) 15.02.2019

(511) 21

(540)



(510) (21) gumové rukavice pro domácnost, dózy, boxy a nádoby pro použití v domácnosti a kuchyni, lufy pro domácnost, koše na špinavé prádlo pro použití v domácnosti, přístroje pro zpracování potravin a nápojů pro domácnost (jiné než elektrické), plastové nádoby pro použití v domácnosti, konopné utěrky na čištění, lžice na boty, nádoby na korejské tradiční jídlo kimčchi, poklice, pokličky na hrnce, žehlicí prkna, univerzální přenosné nádoby pro domácnost, tepelně izolované nádoby, háčky na zapínání knoflíků, kuchyňská prkénka na krájení, držáky a stojánky na kuchyňská prkénka, svačinové boxy, krabičky na svačinu, keramické nádoby, žlaby - krmné jesle pro zvířata, obrabečky pro kuchyňské použití, kbelíky, mísy, láhve (kromě váz), izolované lahve (baňky) pro domácnost, tepelně izolované nádoby pro potraviny, výrobky na bázi skla (ne pro stavební účely), šálky a hrníčky (ne z drahých kovů), pohárky a číše (ne z drahých kovů), držáky na mýdlo, krabičky na mýdlo, neelektrické hrnce, neelektrické kuchyňské náčiní, neelektrická zařízení na odstraňování prachu, neelektronické přístroje pro prevenci škůdců, podložky pod (horké) nádoby (ne papírové nebo textilní), hřebeny, mycí houby, umývadla (nádoby, nikoli části sanitárních zařízení), kartáče na mytí, čistící nástroje a mycí pomůcky (jiné než elektrické), sušáky na prádlo, míčky do pračky, kartáče (výrobky zahrnuté ve třídě 21), tyčové a kruhové držáky na ručníky, stolní nádoby (jiné než nože, vidličky a lžice), jídelní soupravy (nádoby), skleněné těsnicí nádoby pro konzervování potravin, odpadní koše, čistící

hadříky na brýle, misky pro domácí mazlíčky, přenosné kuchařské soupravy pro venkovní použití, vodní nádrže na živé ryby, odměrky (nádoby) pro vaření, pánve na vaření, sáčky na vaření (jiné než pro mikrovlnné trouby), sanitární rukavice pro domácnost, krabičky ze skla, skleněné uzávěry, nočníky pro děti, zařízení pro přitahování a zabíjení hmyzu, nádoby na pití, odpadkové nádoby na odpad z potravin, párátko, výrobky z porcelánu, opakovaně použitelné plastové lahve na vodu (prodávající se prázdné), prasátka (kasičky na peníze), elektrické a neelektrické odstraňovače vláken, elektrické a neelektrické otvíráky na lahve, kartáče pro čištění dětských lahví, nádobí používané při rituálech a obřadech, kuchyňská struhadla, kuchyňské potřeby, kuchyňské stěrky, chňapky (rukavice), pánve wok, nádoby na přílohy, julienne krájče, svícny, stojany na nože, přenosné hrnce a pánve pro kempování, pánve na smažení, vázy na květiny, květináče, kosmetické pomůcky, zařízení na odličování, dentální nit, zubní kartáčky, elektrické zubní kartáčky, kartáčky na jazyk, držáky na toaletní papír, neelektrické přenosné chladič boxy.

(730) **LOCK & LOCK CO., LTD.**, 386 Gasan-li, Seonjang-myun, Asan-si, Chungcheongnam-do, KR

(740) KOREJZOVA LEGAL v.o.s., JUDr. Petra Sauvage de Brantes, Korunní 810/104, Praha 10, Vinohrady, 10100

(210) **O-553822**

(220) 15.02.2019

(320) 15.02.2019

(511) 14, 40, 42

(540)



**OPTIMA DIAMANT**

(510) (14) šperky, klenotnické zboží a drahokamy, klenotnické polotovary a drahé kovy; (40) zpracování drahých kovů, broušení drahokamů, polodrahokamů i syntetických kamenů, galvanické zlacení; (42) průmyslový design v oboru šperků, drahokamů, klenotnického zboží a bižuterie.

(591) Barevná

(730) **HOPE Consulting, s.r.o.**, Pařížská 68/9, Praha 1, Josefov, 11000, CZ

(740) JUDr. Miroslav Kupka, Levého 1532, Rakovník, Rakovník II, 26901

(210) **O-553824**

(220) 15.02.2019

(320) 15.02.2019

(511) 14, 40, 42

(540)



**DIAMANT.CZ**

značkový český šperk

(510) (14) šperky, klenotnické zboží a drahokamy, klenotnické polotovary a drahé kovy; (40) zpracování drahých kovů, broušení drahokamů, polodrahokamů i syntetických kamenů, galvanické zlacení; (42) průmyslový design v oboru šperků, drahokamů, klenotnického zboží a bižuterie.

(591) Barevná

(730) **HOPE Consulting, s.r.o.**, Pařížská 68/9, Praha 1, Josefov, 11000, CZ

(740) JUDr. Miroslav Kupka, Levého 1532, Rakovník, Rakovník II, 26901

(210) **O-553861**

(220) 18.02.2019

(320) 18.02.2019

(511) 25, 35, 41

(540)

**Protože to nevzdám!**

(510) (25) body (spodní prádlo), čelenky (oděvy), čepice, dámská přiléhavá tílka (bodice), dámské šaty, gymnastické oděvy, kalhoty, konfekce, kšilty (k

nošení na hlavě), legíny (kalhoty), panské trenýrky, plavecké oděvy, pulovry, pyžama, spodní prádlo, spodní prádlo absorbující pot, sportovní dresy, sportovní tílka, šátky a šály, trička; (35) administrativní pomoc při reakci na výzvy k účasti ve výběrových řízeních, aktualizace reklamních materiálů, cílené zaslání reklamních materiálů, cílený marketing, fakturace, grafická úprava pro reklamní účely, marketing, návrh reklamních materiálů, online reklama v počítačové síti, poradenství v oblasti komunikačních strategií při styku s veřejností, poradenství v oblasti komunikačních strategií v reklamě, pořádání módních přehlídek pro reklamní účely, pořádání veletrhů pro obchodní či reklamní účely, PPC reklama, prezentace výrobků v komunikačních médiích pro účely maloobchodu, pronájem billboardů (reklamních tabulí), pronájem reklamního času v komunikačních médiích, předvádění zboží, psaní reklamních textů, reklama; (41) filmová distribuce, filmové projekce, fotografování, hudební produkce, informace o zábavě, klubové služby (zábava nebo vzdělávání), koučink (školení), modelingové služby pro umělce, obrazové zpravodajství, online vydávání elektronických knih a časopisů, organizování zábavních akcí cosplay (kostýmované hry s věrným napodobením postav), plánování večírků (zábava), pořádání a vedení koncertů, pořádání a vedení konferencí, pořádání a vedení seminářů, pořádání a vedení symposií, pořádání a vedení workshopů (školení), pořádání modních přehlídek pro zábavu, pořádání plesů, pořádání soutěží (vzdělávacích nebo zábavných), pořádání soutěží krásy, pořádání sportovních soutěží, poskytování elektronických publikací online bez možnosti stažení, poskytování filmů bez možnosti stažení prostřednictvím videa na objednávku, poskytování hudby online bez možnosti stažení, poskytování televizních programů bez možnosti stažení prostřednictvím videa na objednávku, praktický výcvik (předvádění), pronájem audio zařízení, pronájem osvětlovacích zařízení pro divadelní scény či televizní studia, pronájem rozhlasových a televizních přijímačů, předávání know-how (odborné vzdělávání), předprodej vstupenek (zábava), psaní a skládání písní, psaní filmových scénářů, psaní scénářů, s výjimkou reklamních, psaní textů, režie filmů, s výjimkou reklamních filmů, rozhlasová zábava, skládání hudby, služby diskžokejů, služby grafické úpravy, nikoliv k reklamním účelům, služby klubu zdraví (zdravotní a kondiční cvičení), služby nahrávacího studia, služby reportérů (zpravodajství), školení, vedení kurzů kondičního cvičení, vydávání knih, vydávání textů, s výjimkou reklamních, výroba filmů, s výjimkou reklamních, výroba rozhlasových a televizních programů, zábava.

(730) **Havrlant Zdeněk**, Kpt. Jaroše 2383, Tábor, 39003, CZ

(210) **O-553883**

(220) 19.02.2019

(320) 19.02.2019

(511) 28, 31, 35

(540)

**STREET HUNTER**

(510) (28) čidla záběru (rybářské náčiní), pachové návnady pro lov a rybolov, rybářské háčky, rybářské náčiní, rybářské navijáky, rybářské podběráky, rybářské pruty, rybářské splávky, rybářské vlasce, střívkva pro rybolov, umělé rybářské návnady a nástrahy, vnařidla a návnady pro lov nebo rybolov, vrše (pasti na ryby); (31) chovná zvířata, krmiva a potrava pro zvířata, nezpracované mořské řasy pro lidskou spotřebu nebo jako krmivo, rostliny, rybí jikry, zvířata chovaná v zajetí, živá zvířata, živé rybářské nástrahy a návnady, živé ryby; (35) aktualizace reklamních materiálů, cílené zaslání reklamních materiálů, fakturace, grafická úprava pro reklamní účely, indexace webových stránek pro obchodní nebo reklamní účely, marketing, obchodní správa licencí k výrobkům a službám jiných osob, online inzerce v počítačové síti, optimalizace návštěvnosti webových stránek, administrativní služby v oblasti vyřizování poptávek, pořádání výstav pro obchodní či reklamní účely, poskytování informací o obchodních kontaktech, poskytování obchodních informací prostřednictvím webových stránek, podpora prodeje jiných osob, propagace, průzkum trhu, průzkum veřejného mínění, psaní reklamních textů, reklama, sběr údajů do počítačových databází, srovnávání cen, šíření reklamních materiálů, vydávání reklamních textů, zpracování textů, zprostředkování obchodních informací, zprostředkování propagace, zprostředkování reklamy.

(730) **Krásna Lukáš**, Sezemická 1297, Pardubice, Bílé Předměstí, 53003, CZ

(740) Spring Walk advokátní kancelář s.r.o., Mgr. Jaroslav Zeman, Jana Uhra 171/13, Brno, 60200

(210) **O-553923**

(220) 20.02.2019

(320) 20.02.2019

(511) 9, 16, 35, 38, 41

(540)

### **Nehoda není náhoda**

(510) (9) audiovizuální programy, audiovizuální díla na nosičích, audiovizuální díla v digitální podobě; (16) tiskoviny, časopisy, periodika, knihy, databázové produkty v papírové formě; (35) reklamní, inzertní a propagační činnost, marketing; (38) telekomunikace, televizní vysílání, digitální vysílání, televizní vysílání programů, televizní vysílání zábavných, vzdělávacích, výchovných, soutěžních, diskusních a informačních pořadů, šíření, výměna nebo získávání zpráv a informací, šíření elektronických časopisů, informací, elektronických periodik, knih v elektronické podobě, audio a audiovizuálních děl prostřednictvím informační, datové, elektronické, komunikační, telekomunikační nebo počítačové sítě, zejména Internetu, pomocí satelitů a jiných sítí, informační služby na Internetu související s televizním vysíláním, služby na Internetu související s televizním vysíláním, komunikace, poradenská činnost v oblasti sdělovacích prostředků, telekomunikací a informační služby v oblasti telekomunikací, informační kancelář (poskytování informačních služeb prostřednictvím počítačů); (41) tvorba televizních a audiovizuálních pořadů, nakladatelství a vydavatelství, ediční činnost, publikační činnost, nahrávání nosičů zvukových nebo obrazové zvukových, půjčování nahraných zvukových a zvukově obrazových záznamů, šíření audiovizuálních děl, filmová produkce, výchovná, vzdělávací, soutěžní a zábavní činnost, organizace, provozování a provádění her a soutěží i veřejných, výstavní činnost v oblasti kultury, zábavy a vzdělávání, výuka a školení, kurzy, vydávání literatury k danému tématu, výstava knih, fejetonů a článků v periodikách.

(730) **Barrandov Televizní Studio a.s.**, Kříženeckého náměstí 322/5, Praha 5, Hlubočepy, 15200, CZ

(740) Mgr. Kateřina Čápková advokát, Mikuleckého 1311/8, Praha 4, Braník, 14700

(210) **O-553924**

(220) 20.02.2019

(320) 20.02.2019

(511) 9, 16, 35, 38, 41

(540)

### **Tomáš Arsov v akci**

(510) (9) audiovizuální programy, audiovizuální díla na nosičích, audiovizuální díla v digitální podobě; (16) tiskoviny, časopisy, periodika, knihy, databázové produkty v papírové formě; (35) reklamní, inzertní a propagační činnost, marketing; (38) telekomunikace, televizní vysílání, digitální vysílání, televizní vysílání programů, televizní vysílání zábavných, vzdělávacích, výchovných, soutěžních, diskusních a informačních pořadů, šíření, výměna nebo získávání zpráv a informací, šíření elektronických časopisů, informací, elektronických periodik, knih v elektronické podobě, audio a audiovizuálních děl prostřednictvím informační, datové, elektronické, komunikační, telekomunikační nebo počítačové sítě, zejména Internetu, pomocí satelitů a jiných sítí, informační služby na Internetu související s televizním vysíláním, služby na Internetu související s televizním vysíláním, komunikace, poradenská činnost v oblasti sdělovacích prostředků, telekomunikací a informační služby v oblasti telekomunikací, informační kancelář (poskytování informačních služeb prostřednictvím počítačů); (41) tvorba televizních a audiovizuálních pořadů, nakladatelství a vydavatelství, ediční činnost, publikační činnost, nahrávání nosičů zvukových nebo obrazové zvukových, půjčování nahraných zvukových a zvukově obrazových záznamů, šíření audiovizuálních děl, filmová produkce, výchovná, vzdělávací, soutěžní a zábavní činnost, organizace, provozování a provádění her a soutěží i veřejných, výstavní činnost v oblasti kultury, zábavy a vzdělávání, výuka a školení, kurzy, vydávání literatury k danému tématu, výstava knih, fejetonů a článků v periodikách.

(730) **Barrandov Televizní Studio a.s.**, Kříženeckého náměstí 322/5, Praha 5, Hlubočepy, 15200, CZ

(740) Mgr. Kateřina Čápková advokát, Mikuleckého 1311/8, Praha 4, Braník, 14700

(210) **O-553925**

(220) 20.02.2019

(320) 20.02.2019

(511) 9, 16, 35, 38, 41

(540)

### **Životní styl podle Jaromíra Soukupa**

(510) (9) audiovizuální programy, audiovizuální díla na nosičích, audiovizuální díla v digitální podobě; (16) tiskoviny, časopisy, periodika, knihy, databázové produkty v papírové formě; (35) reklamní, inzertní a propagační činnost, marketing; (38) telekomunikace, televizní vysílání, digitální vysílání, televizní vysílání programů, televizní vysílání zábavných, vzdělávacích, výchovných, soutěžních, diskusních a informačních pořadů, šíření, výměna nebo získávání zpráv a informací, šíření elektronických časopisů, informací, elektronických periodik, knih v elektronické podobě, audio a audiovizuálních děl prostřednictvím informační, datové, elektronické, komunikační, telekomunikační nebo počítačové sítě, zejména Internetu, pomocí satelitů a jiných sítí, informační služby na Internetu související s televizním vysíláním, služby na Internetu související s televizním vysíláním, komunikace, poradenská činnost v oblasti sdělovacích prostředků, telekomunikací a informační služby v oblasti telekomunikací, informační kancelář (poskytování informačních služeb prostřednictvím počítačů); (41) tvorba televizních a audiovizuálních pořadů, nakladatelství a vydavatelství, ediční činnost, publikační činnost, nahrávání nosičů zvukových nebo obrazové zvukových, půjčování nahraných zvukových a zvukově obrazových záznamů, šíření audiovizuálních děl, filmová produkce, výchovná, vzdělávací, soutěžní a zábavní činnost, organizace, provozování a provádění her a soutěží i veřejných, výstavní činnost v oblasti kultury, zábavy a vzdělávání, výuka a školení, kurzy, vydávání literatury k danému tématu, výstava knih, fejetonů a článků v periodikách.

(730) **Barrandov Televizní Studio a.s.**, Kříženeckého náměstí 322/5, Praha 5, Hlubočepy, 15200, CZ

(740) Mgr. Kateřina Čápková advokát, Mikuleckého 1311/8, Praha 4, Braník, 14700

(210) **O-553930**

(220) 20.02.2019

(320) 20.02.2019

(511) 29, 30, 35

(540)

### **Moři je třeba naslouchat srdcem**

(510) (29) maso, ryby, drůbež a zvěřina, masové výtázky, konzervované, mražené, sušené a vařené ovoce a zelenina, želé, džemy, kompoty, vejce, mléko, sýr, máslo, jogurt a jiné mléčné výrobky, jedlé oleje a tuky; (30) káva, čaj, kakao a kávové náhražky, rýže, těstoviny a nudle, tapioka a ságo, mouka a obilninové přípravky, chléb, pečivo a cukrovinky, čokoláda, zmrzlina, sorbety a jiné zmrzlinářské výrobky, cukr, med, melasa, droždí, prášek do pečiva, sůl, ochucovadla, koření, konzervované byliny, ocet, omáčky a jiná dochucovadla, led (zmrzlá voda); (35) propagační činnost, reklama, pomoc při řízení obchodní činnosti, obchodní administrativa, kancelářské práce, prodej výše uvedených výrobků ve třídách 29 a 30.

(730) **EURONA s.r.o.**, Lhota za Červeným Kostelcem 261, Červený Kostelec, 54941, CZ

(740) Jindyne s.r.o., U Statku 77, Mnichovo Hradiště, Hněvousice, 29501

(210) **O-553931**

(220) 20.02.2019

(320) 20.02.2019

(511) 29, 30, 31

(540)

### **Gustav Frištenský**

(510) (29) maso, ryby, drůbež a zvěřina, masové výtázky, konzervované, mražené, sušené a vařené ovoce a zelenina, želé, džemy, kompoty, vejce, mléko, sýr, máslo, jogurt a jiné mléčné výrobky, jedlé oleje a tuky; (30) káva, čaj, kakao a kávové náhražky, rýže, těstoviny a nudle, tapioka a ságo, mouka a obilninové přípravky, chléb, pečivo a cukrovinky, čokoláda, zmrzlina, sorbety a jiné zmrzlinářské výrobky, cukr, med, melasa, droždí, prášek do pečiva, sůl, ochucovadla, koření, konzervované byliny, ocet, omáčky a jiná dochucovadla, led (zmrzlá voda); (31) surové a nezpracované zemědělské, zahradnické, lesní produkty a produkty akvakultury, surové a nezpracované zrní a semena, čerstvé ovoce a zelenina, čerstvé bylinky, rostliny a květiny, cibule, sazenice a osivo pro výsadbu, živá zvířata, krmiva a nápoje pro zvířata, slad.

(730) **Frištenská Zdenka Mgr.**, ul. G. Frištenského 995, Litovel, 78401, CZ



**Frišenský Gustav, lic.oec.publ.**, Přistoupimská 395, Praha 10 Malešice, 10800, CZ

(740) Jindyne s.r.o., U Statku 77, Mnichovo Hradiště, Hněvovice, 29501

(210) **O-553941**

(220) 20.02.2019

(320) 20.02.2019

(511) 35, 40, 41, 42

(540)

## SIGGERINDA

(510) (35) maloobchod, velkoobchod a internetový obchod s těmito výrobky: textilie, textilie imitující kůži, textilie netkané, textilie z reflexních materiálů, tkaniny včetně textilu metrového, potahové látky, závěsy, dekorační látky, tapety, pokrývky ložní včetně pokrývek cestovních, ubrusy, bytový textil, koupelnový textil, ložní prádlo, kuchyňský textil, koberec, oděvy, oblečení pro volný čas a sport, plavky a plážové oblečení, spodní prádlo, noční prádlo, ponožky, punčochové zboží, stejnošrot, zástěry, pracovní oděvy, džínové oděvy a prádlo, oděvy z kůže, koženin a jejich imitací, výbavičky pro novorozence, bryndáčky, vázanky, kravaty, motýlky, šle, šály, šátky, rukavice, obuv, pokrývky hlavy, textilní galanterie, galanterní zboží, textilní galanterie, pohlednice, plakáty, obrazy, grafiky, kalendáře, diáře, kancelářské zboží, blahopřání, záložky do knih, bižuterie, výrobky ze skla, porcelánu a keramiky, tašky, batohy, kabelky, příruční zavazadla, cestovní zavazadla, deštníky, slunečníky, peněženky, puzzle, pexesa, stavebnice, knihy, karty, andělské karty, konfirmační kartičky, plechové hrnky, nádoby, žaluzie, přehozy, omalovánky, výrobky ze skla, keramiky a dřeva; (40) krejčovství, textilie – úprava a zpracování, úprava oděvů, vyšívání, barvení látek, apretace textilu, zpracování textilií batikováním, kreslením, malováním, bělením a pomocí malířských a tiskařských technik, aplikace výtvarných motivů a vzorů na tkaniny, malování na sklo, dekorace dřeva a výrobků z něj pomocí vypalování nebo vyřezávání, vyřezávání vzorů, řezbářství, zdobení materiálů na zakázku; (41) výstavy a vernisáže, vzdělávací akce, workshopy, výtvarné kurzy, grafické kurzy, umělecké kurzy, kurzy enkaustiky, praktické ukázky výtvarných a uměleckých technik, výuka a vzdělávání, malování obrazů na zakázku, realizace (tvorba) obrazů fotografií a uměleckých děl, výtvarná tvorba, malířství (tvorba uměleckých děl); (42) oděvní návrhářství, grafické návrhy, grafický design, navrhování obalů, obalový design, design průmyslový, navrhování a projektování bytových a architektonických doplňků uměleckého charakteru, výzdoba interiérů, tvorba grafického designu, tvorba grafických skic, tvorba grafických návrhů, tvorba počítačových her, grafické informace, grafické ilustrování pro třetí osoby, služby v oblasti ilustrace (design), ilustrace (návrhy), návrhy grafických ilustrací.

(730) **Vyjídková Dana Mgr.**, Borová 1697, Rožnov pod Radhoštěm, 75661, CZ

(740) Chytilová & spol., patentová kancelář, s.r.o., Revoluční 725/11, Praha 1, Staré Město, 11000

(210) **O-553948**

(220) 20.02.2019

(320) 20.02.2019

(511) 14, 18, 25, 37, 40

(540)

## BOHEMATIC

(510) (14) drahé kovy a jejich slitiny a výrobky z těchto materiálů nebo jimi potažené, zařazené do této třídy, jmenovitě figurky, trofeje, klenoty, jmenovitě prsteny, náušnice, manžetové knoflíčky, náramky, brože, řetězy, náhrdelníky, spony do kravat, šperkovnice, vzácné kameny, polodrahokamy, hodinové a chronometrické přístroje, jmenovitě chronometry, chronografy, hodiny, hodinky, náramkové hodinky, nástěnné hodiny, budíky, jakož i díly a příslušenství pro výše uvedené zboží, hodinářská kyvadla, hodinová pera, hodinové ručičky, skla do hodinek, ciferníky (hodinkové), solární ciferníky, prezentační pouzdra pro hodiny a hodinářství, pouzdra na hodinky, řetízky k hodinkám; (18) kůže, imitace kůže, kufry, deštníky, slunečníky, hole, aktovky, diplomatky, kožená galanterie, batohy, kabelky, kožené krabice na klobouky, kostry kabelek, kožené sáčky (kůže zvířat), kuffíky na toaletní potřeby, neceséry cestovní, cestovní obaly na oděvy, peněženky, pouzdra na pružiny, klíče, deštníky a na vizitky, kožené sáčky jako obaly, cestovní tašky, tašky na kolečkách, tašky plážové, taštičky řetízkové; (25) oděvy, obuv, vše v rámci této třídy, sportovní oblečení, kloboučnické zboží, klapky na uši, kloboukové formy, kloboukové konstrukce, kombiné, kombinézy, gumové kombinézy pro vodní lyžování, pracovní kombinézy, konfekce, kostýmy, obleky, košile, koupací pláště, kožešiny (oděvy), kravaty, kšiltovky, oděvy koupací, oděvy nepromokavé, oděvy papírové, oděvy plážové, oděvy pletené, oděvy pro cyklisty, oděvy pro motoristy, oděvy z kůže, oděvy z napodobenin kůže, opasky, kožené opasky, plavky, pánské plavky, dámské plavky, pantofle, plastróny, podprsenky, podvazkové pásy, podvazky, podvlékačky, ponožky, potítky, prádlo osobní, prádlo osobní (lněné), prádlo spodní, spodní prádlo pohlcující pot, přehozy přes ramena (oděvy), kabáty, pulovry, punčocháče, punčochy, pytle na oděvy, pyžama, rukavice, rukávniky, saka, sandály, koupací sandály, sportovní obuv, domácí střevice, střevice, svetry, sportovní bundy, svrchní kabáty, šály, šátky, šaty dámské, šněrovací boty, trička, koupací úbory, uniformy; (37) sestavování součástí hodinářské výroby, opravy fotografických přístrojů, opravy hodinek a hodin, restaurování uměleckých děl, restaurování nábytku; (40) zpracování materiálů, a to klenotnictví, kovotepectví, zpracování drahých kovů, galvanické zlacení, broušení drahokamů, polodrahokamů a syntetických

koupací pláště, kožešiny (oděvy), kravaty, kšiltovky, oděvy koupací, oděvy nepromokavé, oděvy papírové, oděvy plážové, oděvy pletené, oděvy pro cyklisty, oděvy pro motoristy, oděvy z kůže, oděvy z napodobenin kůže, opasky, kožené opasky, plavky, pánské plavky, dámské plavky, pantofle, plastróny, podprsenky, podvazkové pásy, podvazky, podvlékačky, ponožky, potítky, prádlo osobní, prádlo osobní (lněné), prádlo spodní, spodní prádlo pohlcující pot, přehozy přes ramena (oděvy), kabáty, pulovry, punčocháče, punčochy, pytle na oděvy, pyžama, rukavice, rukávniky, saka, sandály, koupací sandály, sportovní obuv, domácí střevice, střevice, svetry, sportovní bundy, svrchní kabáty, šály, šátky, šaty dámské, šněrovací boty, trička, koupací úbory, uniformy; (37) sestavování součástí hodinářské výroby, opravy fotografických přístrojů, opravy hodinek a hodin, restaurování uměleckých děl, restaurování nábytku; (40) zpracování materiálů, a to klenotnictví, kovotepectví, zpracování drahých kovů, galvanické zlacení, broušení drahokamů, polodrahokamů a syntetických kamenů, leštění, pokovování, plátování, hoblování, galvanizace, chromování, kadmiování, kalení kovů, kovářství, frézování, cínování, magnetizace, poniklování, popouštění kovů, pájení, pozlacování, rafinace, rytí a gravírování.

(730) **BOHEMATIC s.r.o.**, Do Čertous 2622/14, Praha 9, Horní Počernice, 19300, CZ

(740) **BOHEMIA PATENT**, Ing. Jana Vandělíková, Vodičkova 791/41, Praha 1 - Nové Město, 11000

(210) **O-553949**

(220) 20.02.2019

(320) 20.02.2019

(511) 14, 18, 25, 37, 40

(540)



(510) (14) drahé kovy a jejich slitiny a výrobky z těchto materiálů nebo jimi potažené, zařazené do této třídy, jmenovitě figurky, trofeje, klenoty, jmenovitě prsteny, náušnice, manžetové knoflíčky, náramky, brože, řetězy, náhrdelníky, spony do kravat, šperkovnice, vzácné kameny, polodrahokamy, hodinové a chronometrické přístroje, jmenovitě chronometry, chronografy, hodiny, hodinky, náramkové hodinky, nástěnné hodiny, budíky, jakož i díly a příslušenství pro výše uvedené zboží, hodinářská kyvadla, hodinová pera, hodinové ručičky, skla do hodinek, ciferníky (hodinkové), solární ciferníky, prezentační pouzdra pro hodiny a hodinářství, pouzdra na hodinky, řetízky k hodinkám; (18) kůže, imitace kůže, kufry, deštníky, slunečníky, hole, aktovky, diplomatky, kožená galanterie, batohy, kabelky, kožené krabice na klobouky, kostry kabelek, kožešiny (kůže zvířat), kuffíky na toaletní potřeby, neceséry cestovní, cestovní obaly na oděvy, peněženky, pouzdra na pružiny, klíče, deštníky a na vizitky, kožené sáčky jako obaly, cestovní tašky, tašky na kolečkách, tašky plážové, taštičky řetízkové; (25) oděvy, obuv, vše v rámci této třídy, sportovní oblečení, kloboučnické zboží, klapky na uši, kloboukové formy, kloboukové konstrukce, kombiné, kombinézy, gumové kombinézy pro vodní lyžování, pracovní kombinézy, konfekce, kostýmy, obleky, košile, koupací pláště, kožešiny (oděvy), kravaty, kšiltovky, oděvy koupací, oděvy nepromokavé, oděvy papírové, oděvy plážové, oděvy pletené, oděvy pro cyklisty, oděvy pro motoristy, oděvy z kůže, oděvy z napodobenin kůže, opasky, kožené opasky, plavky, pánské plavky, dámské plavky, pantofle, plastróny, podprsenky, podvazkové pásy, podvazky, podvlékačky, ponožky, potítky, prádlo osobní, prádlo osobní (lněné), prádlo spodní, spodní prádlo pohlcující pot, přehozy přes ramena (oděvy), kabáty, pulovry, punčocháče, punčochy, pytle na oděvy, pyžama, rukavice, rukávniky, saka, sandály, koupací sandály, sportovní obuv, domácí střevice, střevice, svetry, sportovní bundy, svrchní kabáty, šály, šátky, šaty dámské, šněrovací boty, trička, koupací úbory, uniformy; (37) sestavování součástí hodinářské výroby, opravy fotografických přístrojů, opravy hodinek a hodin, restaurování uměleckých děl, restaurování nábytku; (40) zpracování materiálů, a to klenotnictví, kovotepectví, zpracování drahých kovů, galvanické zlacení, broušení drahokamů, polodrahokamů a syntetických

kamenů, leštění, pokovování, plátování, hoblování, galvanizace, chromování, kadmiování, kalení kovů, kovářství, frézování, cínování, magnetizace, poniklování, popouštění kovů, pájení, pozlacování, rafinace, rytí a gravírování.

(730) **BOHEMATIC s.r.o.**, Do Čertous 2622/14, Praha 9, Horní Počernice, 19300, CZ

(740) **BOHEMIA PATENT, Ing. Jana Vanděliková, Vodičkova 791/41, Praha 1 - Nové Město, 11000**

(210) **O-553950**

(220) 20.02.2019

(320) 20.02.2019

(511) 30, 35, 40, 43

(540)

### Lucie Bílá Láška je láska

(510) (30) káva, kávové příchutě a aroma, mletá a zrnková káva, kávové směsi, nápoje obsahující kávu, kávové extrakty, kávové náhražky a extrakty z kávových náhražek, instantní káva a nápoje na bázi kávy, káva bez kofeinu, extrakty z kávy bez kofeinu, cikorka a extrakty z cikorky, kakao, nápoje obsahující kakao, kakaové výrobky, čaj, bylinkový čaj (neléčivý), čajové směsi, čokoláda, prášková čokoláda, vanilka (příchut'), ledová káva, ledový čaj, ledová čokoláda, cukr, trvanlivé pečivo, chléb, rohlíky, pekárenské výrobky včetně koblíh, placiček, sušenek, koláčků, dortů, jakož i polotovary k jejich přípravě, čokoládové výrobky, cukrářské výrobky a cukrovinky, příchutě do pečiva, mražený jogurt, zmrzlina, polevy, sorbety (zmrzliny), nálevy, sladké pečivo, palačinky a lívance, lístkové těsto, sendviče, sladkosti, zákusky, vafle a oplatky, jemné pečivo, bonbóny; (35) merchandising, reklamní, marketingové a propagační činnosti, organizování propagačních nebo komerčních výstav a předvádění výrobků a služeb pro komerční a reklamní účely, psaní reklamních textů, maloobchodní činnost a zprostředkování obchodu prostřednictvím komunikačních sítí (internet) s kávou, čajem, kakaem a nealkoholickými nápoji; (40) pražení kávy; (43) kavárny, vinárny, cafeterie, restaurace, bary, snack bary, gastroservis – zásobování restaurací a provozoven potravinářskými výrobky a nápoji (s výjimkou dopravy), hromadné dodávání hotových jídel, nápojů do restaurací a jídelen (s výjimkou dopravy), služby spojené s dočasným ubytováním, stravováním a občerstvením, provozování penzionů, hotelů, hostelů, motelů a motorestů, hostinská činnost, hostince, kantýny, závodní jídelny, menzy, rychlé občerstvení, catering, zajištění stravování při společenských akcích a služby spojené s nákupem a obstaráváním potravin, nápojů a občerstvení, pohostinství, příprava jídel, společné stravování, podávání jídel a nápojů, příprava jídel a nápojů ke spotřebě, poskytování a obstarávání jídla a nápojů, služby zajišťující stravování, automat pro občerstvení (provozovna rychlého občerstvení), příprava jídel a výrobků studené kuchyně, pořádání hostin (zajištění jídla a nápojů), provozování pizzerií, bufetů, samoobslužných restaurací, poradenství v oboru gastronomie, zajišťování rezervací hotelových pobytů, pronájem apartmánů (dočasné ubytování), pronájem sálů, salonků a jiných nebytových prostor obsažených v této třídě, poradenství v oboru provozování hotelů a gastronomických provozů.

(730) **Agentura 44, s.r.o.**, Karlova 186/8, Praha 1, Staré Město, 11000, CZ

(740) **BOHEMIA PATENT, Ing. Jana Vanděliková, Vodičkova 791/41, Praha 1 - Nové Město, 11000**

(210) **O-553951**

(220) 20.02.2019

(320) 20.02.2019

(511) 9, 16, 35, 36, 38, 41, 42

(540) **Český rozhlas Dvojka. Rádio, které vás baví.**

(510) (9) nahrané a nenahrané nosiče záznamů zvuku a obrazu; (16) časopisy, periodické a neperiodické tiskoviny, propagační tiskoviny, zejména katalogy, prospekty, plakáty, fotografie, knihy; (35) propagační činnost, reklama, zejména prostřednictvím rozhlasového vysílání; (36) organizování dobročinných sbírek, organizování sbírek; (38) provozování rozhlasového vysílání, šíření rozhlasových pořadů a dalšího multimediálního obsahu přes internet; (41) činnost vzdělávací, zábavná a vyučovací, pořádání koncertů, agenturní činnost v oblasti umění a kultury, pořádání hudebních soutěží, organizování soutěží (vzdělávacích nebo zábavných), tvorba rozhlasových programů, rozhlasové zpravodajství, publicistika; (42) tvorba a správa webových stránek.

(730) **Český rozhlas, Vinohradská 1409/12, Praha 2, Vinohrady, 12000, CZ**

(210) **O-553952**

(220) 20.02.2019

(320) 20.02.2019

(511) 9, 16, 35, 36, 38, 41, 42

(540)

### Dvojka. Rádio, které vás baví.

(510) (9) nahrané a nenahrané nosiče záznamů zvuku a obrazu; (16) časopisy, periodické a neperiodické tiskoviny, propagační tiskoviny, zejména katalogy, prospekty, plakáty, fotografie, knihy; (35) propagační činnost, reklama, zejména prostřednictvím rozhlasového vysílání; (36) organizování dobročinných sbírek, organizování sbírek; (38) provozování rozhlasového vysílání, šíření rozhlasových pořadů a dalšího multimediálního obsahu přes internet; (41) činnost vzdělávací, zábavná a vyučovací, pořádání koncertů, agenturní činnost v oblasti umění a kultury, pořádání hudebních soutěží, organizování soutěží (vzdělávacích nebo zábavných), tvorba rozhlasových programů, rozhlasové zpravodajství, publicistika; (42) tvorba a správa webových stránek.

(730) **Český rozhlas, Vinohradská 1409/12, Praha 2, Vinohrady, 12000, CZ**

(210) **O-553965**

(220) 21.02.2019

(320) 21.02.2019

(511) 18, 20, 42

(540)



(510) (18) zavazadla, kufry, tašky, kabelky, crossbody (kabelky s jedním popruhem), aktovky, batohy, pásky (popruhy) ke kabelkám a zavazadlům, peněženky, cestovní zavazadla, vše v rámci této třídy; (20) polštáře dekorativní i na spaní, koše a košíky nekovové a textilní, koše a košíky pro použití v domácnosti, na přenášení dětí a na přepravu věcí, dekorativní podsedáky, pelíšky pro domácí mazlíčky, vše v rámci této třídy; (42) návrhářská, projektová a designerská činnost v oblasti zavazadel, kabelek a cestovních potřeb, které jsou uvedeny ve třídě 18, a košů, košíků, polštářů, podsedáků a pelíšků, které jsou uvedeny ve třídě 20.

(730) **Hrudová Jana, Brněnská Pole 1896/13, Šlapanice, 66451, CZ**

(740) **Ing. Michal Jupa, patentový zástupce, Na Baních 1385, Praha 5 - Zbraslav, 15600**

(210) **O-553993**

(220) 22.02.2019

(320) 22.02.2019

(511) 9, 16, 35, 41

(540)

**LIGA SVOBODY**

(510) (9) elektronické databáze nahrané na počítačových médiích, data nahraná elektronicky z internetu, elektronická zařízení na zpracování dat, strojově čitelné datové nosiče s nahranými programy, datové sítě, počítače, multimediální soubory ke stažení, počítačový software v oblasti elektronického publikování, elektronické časopisy; (16) papír a lepenka, tiskárenské výrobky, potřeby pro vazbu knih, fotografie, kancelářské potřeby, papírenské zboží, učební a instruktážní pomůcky, tiskařské typy, štočky, papírové nebo plastové sáčky a tašky na balení (obálky, pytlíky), tužky, tištěné propagační materiály; (35) reklama a propagace, řízení obchodní činnosti, obchodní administrativní, kancelářské práce; (41) školení a vzdělávání, pořádání, vedení a organizování seminářů, organizování

vzdělávacích přednášek, poskytování informací o výchově a vzdělávání, sportovní a kulturní aktivity, vydavatelská činnost a zpravodajství, elektronická nakladatelská činnost (služby), elektronická vydavatelská činnost.

(591) Barevná

(730) **Vodička Milan Ing., CSc.**, Přemyslova 2050/18, Říčany, 25101, CZ

(740) JUDr. Tomáš Lejček MBA, Slezská 169/10, Praha 2, 12000

(210) **O-553994**

(220) 22.02.2019

(320) 22.02.2019

(511) 5

(540)

### **Diochi Stoparazit**

(510) (5) farmaceutické přípravky, lékařské přípravky, chemické přípravky pro zvěrolékařské účely, hygienické výrobky pro léčebné účely, výživové doplňky, výživové doplňky pro veterinářské účely, antibakteriální, dezinfekční přípravky, léčivé byliny, léčivé byliny v sušené nebo konzervované formě.

(730) **Diochi spol. s r.o.**, Průmyslová 1306/7, Praha 10, Hostivař, 10200, CZ

(740) JUDr. Tomáš Lejček MBA, Slezská 169/10, Praha 2, 12000

(210) **O-553996**

(220) 22.02.2019

(320) 22.02.2019

(511) 35, 39, 42

(540)



(510) (35) reklamní služby, marketing, propagace, zprostředkovatelské obchodní služby; (39) cestovní konzultační a informační služby, služby cestovních průvodců, poskytování turistických cestovních informací, služby cestovních agentur a rezervační služby; (42) provozování internetových vyhledávačů.

(730) **Dog City Life s.r.o.**, Beřovice 23, Beřovice, 27371, CZ

(740) Advokátní kancelář Mgr. Martina Panušky, Mgr. Martin Panuška, Vinohradská 938/37, Praha 2, 12000

(210) **O-553997**

(220) 22.02.2019

(320) 22.02.2019

(511) 35, 39, 42

(540)

### **Dog City Life**

(510) (35) reklamní služby, marketing, propagace, zprostředkovatelské obchodní služby; (39) cestovní konzultační a informační služby, služby cestovních průvodců, poskytování turistických cestovních informací, služby cestovních agentur a rezervační služby; (42) provozování internetových vyhledávačů.

(730) **Dog City Life s.r.o.**, Beřovice 23, Beřovice, 27371, CZ

(740) Advokátní kancelář Mgr. Martina Panušky, Mgr. Martin Panuška, Vinohradská 938/37, Praha 2, 12000

(210) **O-554001**

(220) 22.02.2019

(320) 22.02.2019

(511) 14, 16, 18

(540)

### **DALLMEYER**

(510) (14) hodiny a jejich části, příslušenství k hodinkám, hodinky a jejich části; (16) psací potřeby, pera plnicí, inkoustová pera, inkoust do per, náplně do per, krabice na pera, pera [kancelářské potřeby], propisky, kuličková pera, pera z drahých kovů; (18) tašky, tašky cestovní, aktovky, příruční tašky, kabelky, peněženky a náprsní tašky, zavazadla.

(730) **Kostenko Vitaliy**, U půjčovny 1353/8, Praha 1, Nové Město, 11000, CZ

(210) **O-554023**

(220) 25.02.2019

(320) 25.02.2019

(511) 35, 42

(540)



(510) (35) grafická úprava pro reklamní účely, marketing, návrhy reklamních materiálů a reklamních tiskovin (složky, letáky), propagace, reklama, grafický design propagačních materiálů; (42) navrhování vizitek, návrhy interiéru, navrhování webových stránek, tvorba jednotného firemního designu, tvorba firemního loga, tvorba firemní identity (designu).

(730) **Labuť Tomáš**, Kotojedská 970/4, Kroměříž, 76701, CZ

(740) Mgr. Dagmar Maršíková, Ševcovská 3246, Zlín, 76001

(210) **O-554026**

(220) 25.02.2019

(320) 25.02.2019

(511) 9, 35, 41, 45

(540)



(510) (9) nahraný obsah (počítačové programy, data a informace), počítačový software; (35) obchodní nebo podnikatelské informace a jejich poskytování, obchodní analýzy, obchodní průzkum a obchodní informační služby, pomoc v obchodní a podnikatelské činnosti, management a administrativní služby; (41) semináře (organizování a pořádání -); (45) právní služby.

(730) **Hospodářská komora České republiky**, Na Florenci 2116/15, Praha 1, Nové Město, 11000, CZ

(210) **O-554046**

(220) 25.02.2019

(320) 25.02.2019

(511) 35, 41, 43

(540)

### **GH Prague Apartments National Museum**

(510) (35) reklama, marketing a propagační služby, pomoc v obchodní a podnikatelské činnosti, management a administrativní služby; (41) vzdělávání (výchovné služby), zábava, pobavení; (43) hotelové služby, ubytovací služby (hotely, penziony).

(730) **GARZOTTO HOTELS & RESORTS s.r.o.**, Spálená 90/17, Praha 1, Nové Město, 11000, CZ

(210) **O-554047**

(220) 25.02.2019

(320) 25.02.2019

(511) 35, 41, 43

(540)

### **Apartments Central Park Marienbad**

(510) (35) reklamní, marketingové a propagační služby, pomoc v obchodní a podnikatelské činnosti, management a administrativní služby; (41) vzdělávání (výchovné služby), zábava, pobavení; (43) hotelové služby, ubytovací služby (hotely, penziony).

(730) **GARZOTTO HOTELS & RESORTS s.r.o.**, Spálená 90/17, Praha 1,  
Nové Město, 11000, CZ

(210) **O-554062**  
(220) 26.02.2019  
(320) 26.02.2019  
(511) 28, 37, 41  
(540)

**COLMEXX** budujeme místa,  
která přináší radost

(510) (28) volně přístupné venkovní a vnitřní fitness zařízení, venkovní posilovací stroje, posilovací stroje a fitness trenažéry, sestavy pro parkour, stroje a přístroje pro sporty spadající do této třídy, potřeby pro gymnastiku a sport, které nejsou uvedeny v jiných třídách, náčiní a nářadí pro různá tělesná cvičení, boxovací totémy a pytle, boxovací rukavice a bandáže pro sportovní účely, gymnastické nářadí a náčiní, činky, kola jízdní nehybná cvičná, kola jízdní nehybná cvičná pro trénink, trampolíny, trenažéry, zařízení pro kulturistiku, hokejky, hráčské pálky, hůlky pro mažoretky, chrániče a ochranné vycpávky jako části sportovního výstroje, kulečnicková tága, kuželky, lukostřelecké náčiní, náboje a pistole na paintball, ploutve na plavání, potápění, puky hokejové, rakety s pružným výpletem a výplety pro tyto rakety, stoly pro stolní tenis a stolní fotbal, šipky (hra), talíře létající (hračky), tenisové a podobné sítě, terče, biliardové (kulečnickové) koule, horolezecká výstroj spadající do této třídy, sítě na motýly, rybářské náčiní, umělé vánoční stroměčky, ozdoby a stojany na vánoční stroměčky (s výjimkou osvětlení a cukrovinek), hračky, dětské hračkové kruhy (hračky), loutky, maňásci, marionety, loutková divadla a divadélka, společenské, deskové a stolní hry jako dáma, šachy, mah-jong, puzzle, vrhcáby, hrací kostky, domino, dostihy, šachovnice, hrací karty, žetony, koule, kuličky a další příslušenství her spadající do této třídy, autíčka na hraní, automobilové modely zmenšené, balónky na hraní, bublifuk, panenky, domečky, šatičky, pokojíčky, postýlky, sací láhve pro panenky, drací létající, houpačky, hračky plyšové, hračky pohyblivé, chraстítka, káča, vlček, koloběžky (hračky), koně houpačí, stavebnice a stavebnicové kostky, míče a míčky na hraní, pistole a pistolky jako hračky, hračky pro domácí zvířata, hry automatické, s výjimkou těch, které se uvádějí do chodu vhozením mince nebo těch, které jsou užívány výhradně s televizním přijímačem, hry elektronické, s výjimkou her, které jsou používány výhradně ve spojení s televizním přijímačem, zábavné stroje, automatické a automaty, divadelní a karnevalové masky, kaleidoskopy, kanadské žertíky (atrapy), žertovné předměty, konfety, kouzelnické potřeby; (37) výstavba fitness parků, instalace, montáž, servis a opravy tělocvičného nářadí tělocvičného, venkovních hřišť a fitness parků, kladení sportovních povrchů v interiérech i exteriérech, stavebnictví, práce omítkářské a sádrovací, služby ve stavebnictví, provádění investičních staveb, stavebních prací, pronájem stavebních strojů a zařízení, montáž technologických zařízení a ocelových konstrukcí, natěračské práce, provádění staveb, jejich změn a odstraňování, montáž a údržba konstrukcí, montáž lešení, stavební práce, rekonstrukce, opravy a servisní služby ve stavebnictví, provádění povrchových úprav budov, rekonstrukce fasád, konzultační servis a poradenství ve stavebnictví, provádění zateplování fasád a střeš, spárování a rekonstrukce spár panelových objektů, montáž skládaných a sendvičových obvodových pláště zateplených i nezateplených, opravy a izolování okenních spár, klempířské práce, zednické práce, kompletace a instalace oken a dveří včetně zárubní a okenních rámu, vrat všech typů, zimních zahrad, zasklených lodžii, prosklených fasád a jiných kovových a nekovových konstrukcí, servisní, údržbářské a opravárenské práce, zprostředkování výše uvedených činností v rámci této třídy, pokrývačské služby; (41) provozování stacionárních tréninkových zařízení, provozování street workoutových posiloven, provozování outdoorového fitness parku, provozování sportovních zařízení, fitness, spa a wellness center, organizování sportovních soutěží, organizování a vedení seminářů, sportovní skupinová aktivita, výchova a vzdělání v oblasti zdravého životního stylu, tělesná výchova, trenéřská (instruktorská) činnost v oblasti sportu, poskytování informací v oblasti sportu, fitness, výživy a cvičení prostřednictvím on-line webových stránek, on-line publikace časopisů v oblasti fitness, cvičení, výživy a sportu, provozování zábavních parků, činnost vyučovací, výchovná, vzdělávací a v oblasti zábavy, provozování tělovýchovných a sportovních zařízení a zařízení sloužících k relaxaci,

regeneraci a rekondici, sportovní činnost na přístrojích pro silový trénink, přístrojích pro posilování srdečně-cévního oběhu, přístrojích pro kardiovaskulární cvičení, eliptických trenažérech, ergometrech ve formě jízdního kola a běžeckých pásech, jakož i s další sportovní činnosti ve formě gymnastiky, tance a aerobiku, pořádání kulturních akcí, produkcí a služeb v oblasti zábavy, klubové služby, diskotékové služby, služby za účelem rozptýlení, rekreace a oddechu, služby v oblasti výuky umění a společenského tance, provozování bazénu, pořádání sportovních a výchovných akcí, pořádání sportovních, rekreačních a relaxačních pobytů, služby sportovních táborů, pořádání kurzů pro cvičitele aerobiku, trenéry a rozhodčí, pořádání tělovýchovných kurzů a činnost sportovních instruktorů, pronájem sportovišť, půjčování tělovýchovného nářadí, pronájem potřeb pro sport a sportovního vybavení, organizování a pořádání sportovních akcí, poradenství sportovní, v oblasti společenských věd a rozvoje osobnosti, organizování a pořádání mezinárodních i tuzemských sportovních soutěží, zprostředkovatelská činnost v oblasti vzdělávání, kultury, zábavy a sportu, provozování dětských hřišť a sportovišť, provozování atrakcí, dětské školky, prázdninové tábory pro děti a mládež (zábava).

(730) **Havlík Vladimír**, Na Vrbici 641, Osnice, 25242, CZ  
(740) **DANĚK & PARTNERS** Advokátní a patentová kancelář, Ing. Vilém Daněk Ph.D., LL.M., Vinohradská 403/17, Praha 2, Vinohrady, 12000

(210) **O-554064**  
(220) 26.02.2019  
(320) 26.02.2019  
(511) 9, 16, 28, 35, 38, 41  
(540)

## TEAMTIP

(510) (9) hardware a software pro informační technologie a audiovizuální zařízení, zařízení a příslušenství na zpracování dat, platební terminály pro zprostředkování on-line plateb, software, elektronické terminály pro generování loteriích lístků, počítačové terminály a hardware používané při provozu loteriích a herních systémů, software pro počítačové hry, elektronické hrací karty (elektronické stírací losy); (16) papír, lepenka, reklamní, propagační a uživatelské výrobky z papíru určené pro propagaci, periodické i neperiodické publikace, tištěné informační, reklamní a propagační materiály v rámci této třídy určené pro propagaci, tiskárenské výrobky a kartonážní výrobky, a to krabice, data a databáze na papírových nosičích, psací potřeby, kalendáře, diáře, školní potřeby, losy, sázenky, sázkové tikety, vstupenky; (28) herní terminály, loteriijní videoterminály, elektronická zařízení pro hraní loterií a her, videoherní terminály; (35) reklamní, inzertní a propagační činnost směřující k propagaci vlastní společnosti nebo kulturních a sportovních akcí, vyhledávání sponzorů, prodej reklamních a upomínkových předmětů, obchodní činnost v oblasti sázkových her, kurzových a jiných sázek a loterií; (38) telekomunikační služby, mobilní telekomunikační služby, provozování mobilní telekomunikační sítě pro bezdrátový přenos hlasu a dat, služby mobilního připojení k síti Internet včetně vysokorychlostního připojení a přenosu hlasové služby přes internetový protokol, peer-to-peer komunikace, služby instant messaging, osobní komunikační služby, pager služby, služby elektronické pošty, sledování mobilních telefonů pomocí satelitních signálů a zjišťování polohy mobilních telefonů pomocí satelitních signálů, radio-paging, poskytování bezdrátového aplikačního protokolu (WAP), včetně služeb využívajících zabezpečeného komunikačního kanálu, hlasová pošta, provádění videokonferencí, video-telefonní služby, služby zprostředkování přístupu ke všem druhům datových a informačních sítí a Internetu, služby textových a multimediálních zpráv, vytváření a poskytování telekomunikačních a komunikačních databází, služby umožňující spotřebitelům stahovat digitální obsah prostřednictvím sítě a serveru do osobní databáze, provozování on-line komunikačních fór, přenos sportovních utkání; (41) organizování a pořádání loterií, provozování loterií, heren, rulet a kasin, organizování provozu a organizování pořádání sázkových her, výherních loterií, tombol, soutěží, vlastní provozování sázkových her a loterií o peníze prostřednictvím Internetu, včetně stíracích losů s možností výhry, provozování výherních i nevýherních hracích zařízení, služby vztahující se k hrám, sázení, hazardním hrám včetně hazardních her na dálku, loteriím, kasinům a ruletám v rámci této třídy, organizování sportovních sázek a číselných loterií, prodej losů a příjem sázek, pořádání a organizování kulturních, sportovních a společenských událostí, předprodej a prodej vstupenek, organizování a pořádání vzdělávacích akcí, provozování sportovních zařízení, provozování her on-line, zprostředkování loterií prostřednictvím e-losů.

(730) **SAZKA a.s.**, K Žižkovu 851/4, Praha 9, Vysočany, 19093, CZ  
(740) Halaxová & Halaxová TETRAPAT, Mgr. Eva Halaxová, Jinonická 804/80, Praha 5, Košíře, 15800

(210) **O-554065**  
(220) 26.02.2019  
(320) 26.02.2019  
(511) 9, 16, 28, 35, 38, 41  
(540)

### TÝMTIP

(510) (9) hardware a software pro informační technologie a audiovizuální zařízení, zařízení a příslušenství na zpracování dat, platební terminály pro zprostředkování on-line plateb, software, elektronické terminály pro generování loteriích lístků, počítačové terminály a hardware používaný při provozu loteriích a herních systémů, software pro počítačové hry, elektronické hrací karty (elektronické stírací losy); (16) papír, lepenka, reklamní, propagační a užitkové výrobky z papíru určené pro propagaci, periodické i neperiodické publikace, tištěné informační, reklamní a propagační materiály v rámci této třídy určené pro propagaci, tiskárenské výrobky a kartonážní výrobky, a to krabice, data a databáze na papírových nosičích, psací potřeby, kalendáře, diáře, školní potřeby, losy, sázenky, sázkové tikety, vstupenky; (28) herní terminály, loterijní videoterminály, elektronická zařízení pro hraní loteriích a her, videoherní terminály; (35) reklamní, inzertní a propagační činnost směřující k propagaci vlastní společnosti nebo kulturních a sportovních akcí, vyhledávání sponzorů, prodej reklamních a upomínkových předmětů, obchodní činnost v oblasti sázkových her, kurzových a jiných sázek a loteriích; (38) telekomunikační služby, mobilní telekomunikační služby, provozování mobilní telekomunikační sítě pro bezdrátový přenos hlasu a dat, služby mobilního připojení k síti Internet včetně vysokorychlostního připojení a přenosu hlasové služby přes internetový protokol, peer-to-peer komunikace, služby instant messaging, osobní komunikační služby, pager služby, služby elektronické pošty, sledování mobilních telefonů pomocí satelitních signálů a zjišťování polohy mobilních telefonů pomocí satelitních signálů, radiopaging, poskytování bezdrátového aplikačního protokolu (WAP), včetně služeb využívajících zabezpečeného komunikačního kanálu, hlasová pošta, provádění videokonferencí, video-telefonní služby, služby zprostředkování přístupu ke všem druhům datových a informačních sítí a Internetu, služby textových a multimediálních zpráv, vytváření a poskytování telekomunikačních a komunikačních databází, služby umožňující spotřebitelům stahovat digitální obsah prostřednictvím sítě a serveru do osobní databáze, provozování on-line komunikačních fór, přenos sportovních utkání; (41) organizování a pořádání loteriích, provozování loteriích, heren, rulet a kasin, organizování provozu a organizování pořádání sázkových her, výherních loteriích, tombol, soutěží, vlastní provozování sázkových her a loteriích o peníze prostřednictvím Internetu, včetně stíracích losů s možností výhry, provozování výherních i nevýherních hracích zařízení, služby vztahující se k hrám, sázení, hazardním hrám včetně hazardních her na dálku, loteriím, kasinům a ruletám v rámci této třídy, organizování sportovních sázek a číselných loteriích, prodej losů a příjem sázek, pořádání a organizování kulturních, sportovních a společenských událostí, předprodej a prodej vstupenek, organizování a pořádání vzdělávacích akcí, provozování sportovních zařízení, provozování her on-line, zprostředkování loteriích prostřednictvím e-losů.

(730) **SAZKA a.s.**, K Žižkovu 851/4, Praha 9, Vysočany, 19093, CZ  
(740) Halaxová & Halaxová TETRAPAT, Mgr. Eva Halaxová, Jinonická 804/80, Praha 5, Košíře, 15800

(210) **O-554067**  
(220) 26.02.2019  
(320) 26.02.2019  
(511) 41  
(540)

### Školní atletický parapohár

(510) (41) pořádání a vedení atletických soutěží, organizace atletických soutěží.  
(730) **Atletika Bez Bariér Pardubice, z. s.**, Čs. armády 2515, Pardubice, Zelené Předměstí, 53002, CZ

(210) **O-554068**  
(220) 26.02.2019  
(320) 26.02.2019  
(511) 16, 33, 39  
(540)



(510) (16) obaly na potraviny a nápoje, kartonové obaly, plastové obaly, obalové materiály z kartonu; (33) víno, destiláty; (39) služby balení, balení zboží.  
(730) **Red Cap, s.r.o.**, Gagarinova 1616/9, Mikulov, 69201, CZ  
(740) Mgr. David Müller, Filipova 2016/6, Praha 4, Chodov, 14800

(210) **O-554091**  
(220) 27.02.2019  
(320) 27.02.2019  
(511) 9, 39, 42  
(540)



(510) (9) software pro organizaci nakládky a vykládky zboží; (39) nakládka a vykládka zboží, organizace nakládky a vykládky zboží; (42) tvorba softwaru pro organizaci nakládky a vykládky zboží.  
(730) **ICZ a.s.**, Na hřebenech II 1718/10, Praha 4, Nusle, 14000, CZ  
(740) Traplová Hadr Kubát, advokátní a patentová kancelář, Mgr. Jana Šuranová Traplová, advokátka, Přístavní 531/24, Praha 7, Holešovice, 17000

(210) **O-554107**  
(220) 27.02.2019  
(320) 27.02.2019  
(511) 20, 28, 35  
(540)

### WUUDY

(510) (20) dětský nábytek; (28) hračky, hry, sportovní potřeby a sportovní vybavení zařazené do této třídy, vánoční ozdoby; (35) zprostředkovatelská činnost v oblasti obchodu, maloobchod-velkoobchod, export, import, e-shop, vše s následujícími výrobky: hračky, hry, sportovní potřeby, výrobky z papíru, knihy, tiskoviny, periodika, cestovní potřeby, deštníky, dětský nábytek, výrobky ze skla, porcelánu a majoliky, dárkové předměty a zboží všeho druhu, rozšiřování reklamních předmětů, marketing, propagace, reklama a inzerce všemi druhy médií.  
(730) **Hrbáč Richard Mgr.**, Libáňská 2335, Praha 9, 19300, CZ  
(740) Ing. Michal Jupa, patentový zástupce, Na Baních 1385, Praha 5 - Zbraslav, 15600

(210) **O-554124**  
(220) 28.02.2019  
(320) 28.02.2019  
(511) 3, 29, 30, 32, 33, 34  
(540)



(510) (3) prací prostředky, mýdla, zubní pasty, čistící a odmašťovací prostředky; (29) maso, konzervované ovoce a zelenina, oleje a tuky jedlé, mléko a výrobky z mléka, vejce; (30) cukrovinky, obilninové přípravky, cukr, kakao, čaj, chléb, pečivo, chuťové přísady - omáčky, koření, rýže; (32) nealkoholické nápoje a piva; (33) alkoholické nápoje (s výjimkou piva); (34) tabák a tabákové výrobky, kuřácké potřeby, zápalky.

- (730) **Maloobchodní síť BALA s.r.o.**, Žukovského 888/2, Praha 6, Ruzyně, 16100, CZ  
(740) HSP & Partners advokátní kancelář v.o.s., JUDr. Lenka Příkazská, advokátka, Vodičkova 710/31, Praha 1, 11000

- (210) **O-554127**  
(220) 28.02.2019  
(320) 28.02.2019  
(511) 35, 41  
(540)



- (510) (35) reklama, propagace, řízení obchodní činnosti, obchodní administrativa, kancelářské práce; (41) vzdělávání, školení, zábava, sportovní a kulturní činnosti.  
(730) **EXPOBEAUTY PRAGUE s.r.o.**, Hrusická 2522/26, Praha 4, Záběhlice, 14100, CZ  
(740) Rott, Růžička & Guttman a spol., Vinohradská 938/37, Praha 2, Vinohrady, 12000

- (210) **O-554136**  
(220) 28.02.2019  
(320) 28.02.2019  
(511) 13, 28, 41  
(540)



- (510) (13) výbušniny a ohňostroje, zábavná pyrotechnika; (28) zábavná pyrotechnika (hračky); (41) ohňostrojevé práce (přehlídky ohňostrojů).  
(730) **Klásek Trading s.r.o.**, Břidličná 785, Vřesina, 74285, CZ  
(740) HM PARTNERS s.r.o., Ing. Zdeněk Michálek, Štefánikova 1163/12, Kopřivnice, 74221

- (210) **O-554170**  
(220) 03.03.2019  
(320) 03.03.2019  
(511) 25, 28, 31  
(540)



- (510) (25) obuv, oděvy, pokrývky hlavy, čepice, baseballové čepice, čepce (klobouky), čapky, bundy, bundy a krátké kabáty s výplní, bundy bez rukávů, bundy krátké, bundy s dlouhým rukávem (mikiny), bundy s rukávy, bundy v safari stylu, bundy ve stylu safari, bundy z flisu (fleece), bundy z prachového peří, dámské oděvy, kalhoty do deště, kalhoty na sportování, kapsáčové kalhoty, kapuce, kukly (oděvy), kombinézy, košilové bundy, krátké kalhoty, krátké kombinézy, kukly, lovecké bundy, lovecké kalhoty, lovecké kalhoty s laelem, lovecké košile, lovecké vesty, nepromokavé bundy, nepromokavé lehké bundy, nepromokavé oděvy, nepromokavé

oděvy (gumáky), nepromokavé pláště, nepromokavé pláštěnky, nepromokavé ponožky, oblečení do deště, oblečení pro volný čas, oděvy do nepříznivého počasí, oděvy pro sport, pláště do deště (nepromokavé), pláště, přehozy, ponča do deště, ponča, prošívané bundy (oděvy), prošívané vesty, punčochy a ponožky, rukavice, rukavice (oděvy), rybářská obuv, rybářské bundy, rybářské košile, rybářské oděvy, rybářské vesty; (28) sportovní potřeby a vybavení, vybavení pro lov a rybolov, držáky rybářských prutů, elektronické indikátory záběru k použití při rybolovu na udici, háčky na ryby, indikátory záběru (rybářská výstroj), indikátory záběru (rybářské náčiní), čidla záběru (rybářské náčiní), clony (maskovací sportovní vybavení); (31) krmiva a potrava pro zvířata.

- (591) Barevná  
(730) **Mastodont Baits s.r.o.**, 5. května 41, Kostomlátky, 28921, CZ

- (210) **O-554184**  
(220) 04.03.2019  
(320) 04.03.2019  
(511) 31, 35  
(540)



- (510) (31) podestýlkový materiál pro zvířata, podestýlka pro domácí zvířata, podestýlka pro domácí zvířata z viskózy, stelivo pro malá zvířata; (35) maloobchodní prodej podestýlek a steliv pro zvířata, velkoobchodní prodej podestýlek a steliv pro zvířata.

- (591) Barevná  
(730) **TRUSTING s.r.o.**, č. p. 149, Přívrat, 56002, CZ  
(740) Advokátní kancelář CINK a partneři, s. r. o., JUDr. Ing. Pavel Cink LL. M., Veleslavínova 363/33, Plzeň, Vnitřní Město, 30100

- (210) **O-554231**  
(220) 05.03.2019  
(320) 05.03.2019  
(511) 32  
(540)



- (510) (32) piva.  
(591) Barevná  
(730) **Mayerová Hana**, Tyršova 135, Beroun, Beroun-Město, 26601, CZ  
(740) Ing. Vladimír Belfin, patentový zástupce, Litovická 305, Hostivice, 25301

- (210) **O-554241**  
(220) 05.03.2019  
(320) 05.03.2019  
(511) 6, 14, 18, 20, 21, 37  
(540)



- (510) (6) umělecké a rukodělné předměty a starožitnosti z obecných kovů; (14) hodinky, hodiny, budíky, časoměrné přístroje, drahé kovy a jejich slitiny, předměty z drahých kovů a z ušlechtilých kovů, šperky, bižuterie, hodiny a chronometrická zařízení včetně speciálních pouzder, umělecké předměty a starožitnosti z bronzu, hodinové stroje, hodiny sluneční, chronografy,

chronometry, chronoskopy, klenoty, pásky k náramkovým hodinkám, pouzdra na hodinky, hodiny a šperky, skříňky na hodinky a šperky; (18) umělecké a rukodělné předměty a starožitnosti z kůže; (20) umělecké a rukodělné předměty a starožitnosti ze dřeva, vosku a sádry; (21) umělecké a rukodělné předměty a starožitnosti ze skla, keramiky, vypalované hlíny a porcelánu; (37) opravy hodin, hodinek a šperků, údržba hodin, hodinek a šperků.

- (591) Barevná  
(730) **Goldtime a.s.**, U libeňského pivovaru 2015/10, Praha 8, Libeň, 18000, CZ  
(740) KOREJZOVA LEGAL v.o.s., JUDr. Petra Sauvage de Brantes advokátka, Korunní 810/104, Praha 10, Vinohrady, 10100

(210) **O-554242**

(220) 05.03.2019

(320) 05.03.2019

(511) 43

(540)

### Fine Buffet by Lovas

(510) (43) bary, bufety, hotelové služby, informace a poradenství ohledně přípravy jídel, jídelny, kavárny, modelování potravin, restaurace, samoobslužné jídelny, samoobslužné restaurace, služby osobního šéfkuchaře, udon a soba restaurace, vašoku restaurace, zajištění stravování, zdobení dortů, zdobení potravin.

- (730) **Lázně FELICITAS s.r.o.**, Korunní 810/104, Praha 10, Vinohrady, 10100, CZ

(210) **O-554249**

(220) 05.03.2019

(320) 05.03.2019

(511) 9, 16, 35, 41, 42, 45

(540)



(510) (9) přístroje pro vyučování, veškeré elektronické a magnetické nosiče zvukových záznamů a video záznamů, gramofonové desky a kompaktní disky (audio-video), optické nosiče dat, veškeré počítačové programy a software bez ohledu na záznamová média nebo prostředky šíření (software nahraný na magnetických médiích, CD Romech nebo stažený ze vzdálené počítačové sítě), elektronické publikace včetně těch s možností stažení; (16) učební a vyučovací pomůcky s výjimkou přístrojů, tiskárenské výrobky a tištěné materiály, knihy a brožované knížky, noviny, periodika, publikace, ročenky, papírové a lepenkové nosiče informací všeho druhu, kalendáře, výrobky papírenské, plakáty, letáky, fotografie, obálky, etikety a samolepky v rámci této třídy; (35) reklamní a inzertní činnost, propagace, psaní a zveřejňování reklamních textů, vydávání reklamních nebo náborových, propagačních a inzertních textů, reklama on-line v počítačové síti, televizní reklama, venkovní reklama, marketing a marketingové studie, pomoc při podnikání, poradenství týkající se organizace podnikání, řízení podniků a obchodního managementu, obchodní management pro nezávislé poskytovatele služeb, služby a poradenství v obchodní činnosti, podnikatelské informace, poskytování obchodních informací pomocí webových stránek, computerizovaná pomoc při podnikání (počítačem podporované podnikání), účetnictví, plánování a organizování obchodních a propagačních akcí, komerčních a reklamních výstav, pořádání veletrhů pro obchodní a reklamní účely, zasílání reklamních materiálů zákazníkům, poskytování informací pomocí Internetu, průzkumy veřejného mínění, poskytování služeb v oblasti styků s veřejností; (41) výchovná, vzdělávací, zábavní a konzultační činnost v rámci této třídy, pořádání a řízení školení, zejména v oblasti podnikání, organizování a vedení seminářů, konferencí, kongresů a sympozií, organizování a pořádání soutěží ke vzdělávacím, kulturním, výchovným a zábavním účelům, odborné poradenství, vztahující se k organizování vzdělávacích, kulturních, výchovných a zábavních setkání a soutěží, filmová tvorba, filmové projekce, nakladatelská a vydavatelská činnost, instruktážní, výchovný a praktický výcvik, psaní scénářů, psaní textů (jiných než reklamních), zveřejňování textů (jiných než reklamních), výroba videofilmů, výroba rozhlasových a televizních programů zejména v oblasti podnikání, tvorba elektronických časopisů,

periodik a knih v elektronické podobě, poskytování on-line elektronických publikací (bez možností stažení); (42) tvorba a správa webových stránek, navrhování, vývoj a tvorba počítačového softwaru, počítačové programování, navrhování, vývoj, tvorba a poskytování vyhledávačů pro Internet; (45) právní činnosti, legislativní činnosti, poskytování právních informací a konzultace v oblasti služeb uvedených ve třídě 45.

(591) Barevná

- (730) **Asociace malých a středních podniků a živnostníků ČR**, Sokolovská 100/94, Praha 8, Karlín, 18600, CZ

(740) JUDr. Věroslav Sobotka, Markušova 1631/1, Praha 4, 14900

(210) **O-554256**

(220) 05.03.2019

(320) 05.03.2019

(511) 6, 9, 14, 16, 21, 25, 26, 35, 41

(540)

### VOJTAANO

(510) (6) reklamní a dárkové předměty z kovu, kovové dekorace, kovové placky, kovové nádoby, kovové truhly; (9) sluneční brýle, USB paměti, flash disky, CD přehrávače, zvukové a zvukově-obrazové záznamy na nosičích všeho druhu, magnetická datová zařízení, čtečky elektronických knih, přístroje pro záznam, převod, přenos nebo reprodukci zvuku nebo obrazu, přístroje a nástroje fotografické, filmové, optické, počítačový hardware, počítačový software, multimediální aplikace; (14) řetízky na klíče, přívěšky na klíče, kroužky na klíče, řetízky a klíčenky, medaile, ozdoby vyrobené z kovů či kamenů doplněné dalšími materiály, dekorativní předměty (bižuterie nebo klenoty) pro osobní použití; (16) kancelářské potřeby, kromě nábytku, knihy, diáře, školní potřeby, kalendáře, psací potřeby, tužky a propisky všeho druhu, plakáty, periodické i neperiodické publikace, informační, reklamní a propagační materiály v rámci této třídy, dárkové předměty a dekorace v rámci této třídy; (21) hrnky, sklenice, výrobky z porcelánu, skla a keramiky nezařazené do jiných tříd; (25) oděvy, obuv, pokrývky hlavy, textilní výrobky spadající do této třídy; (26) reklamní placky a odznaky (ne z drahých kovů), ozdoby na oděvy (ne z drahých kovů), ozdobné přezky k páskům a taškám, knoflíky; (35) maloobchodní a velkoobchodní nákup a prodej, zásilkové obchodní služby, elektronický obchod (e-shop) prostřednictvím Internetu nebo jiné počítačové sítě, zprostředkovatelská činnost, vše s výrobky uvedenými výše ve třídách 6, 9, 14, 16, 21, 25 a 26, průzkum trhu, reklamní, marketingové a propagační služby, pomoc při podnikání, kancelářské práce; (41) výchova, vzdělávání, zábavní, sportovní a kulturní aktivity, organizování kulturních akcí, organizování zábavných soutěží, živé představení, organizování představení, koncertů a soutěží, vydavatelská a nakladatelská činnost, informační, poradenské a konzultační služby v oblasti uvedených služeb ve třídě 41.

(730) **Záveský Vojtěch**, Slavíkova 1555/27, Praha 2, Vinohrady, 12000, CZ

(740) Mgr. Pavel Panák, Ječná 243/39a, Praha 2, Nové Město, 12000

(210) **O-554259**

(220) 05.03.2019

(320) 05.03.2019

(511) 11, 16, 19, 20, 21

(540)

*Moser*

(510) (11) osvětlovací zařízení, svítidla (cylindry), svítidla, lampy, skla na svítidla, lustry, cylindry na svítidla, cylindry skleněné, skleněná stínidla do svítidel; (16) katalogy výrobků ze skla, propagační tiskoviny a ceníky k výrobkům ze skla; (19) vitráže do oken; (20) zrcadla, stříbřené sklo (zrcadla); (21) nádoby (skleněné), skleněné mísy a misky, skleněné ozdoby, výrobky z křišťálového skla, umělecké předměty ze skla, sošky z porcelánu, keramiky, kameniny nebo skla, ozdobné předměty vyrobené ze skla, krabičky ze skla, dekorace ze skla, džbány, nádoby na pití, sklenice na pití, lahve, nádoby, skleněná víčka, skleněné dózy, sklenice (nádoby), talířky, baňky, lahve (skleněné nádoby), karafy na ocet, kuchyňské nádoby, malované sklo, omáčníky, podšálky, sada karaf, servisy (nádoby), skleněné hrnečky, sklenice na svíčky (držáky), sklo (nádoby), soupravy kuchyňského nádobí, malované skleněné výrobky.

(730) **MOSER, a.s.**, Kpt. Jaroše 46/19, Karlovy Vary, Dvory, 36006, CZ

(740) Dana Lukajová, patentový zástupce, Dana Lukajová, patentový zástupce, Voršilská 130/10, Praha 1, Nové Město, 11000

(210) **O-554269**  
(220) 06.03.2019  
(320) 06.03.2019  
(511) 9, 36, 41  
(540)



(510) (9) počítačový software (programy), simulátory; (36) finanční analýzy, investiční management, elektronické finanční obchodování; (41) obchodní vzdělávací služby, obchodní vzdělávání, poskytování školicích služeb pro obchod, služby vzdělávání dospělých v oblasti obchodu, organizování webinářů.

(591) Barevná  
(730) **FF Trader s.r.o.**, Vlkova 2725/34, Praha 3, Žižkov, 13000, CZ  
(740) Advokátní kancelář CINK a partneři, s. r. o., JUDr. Ing. Pavel Cink LL. M., Veleslavínova 363/33, Plzeň, Vnitřní Město, 30100

(210) **O-554271**  
(220) 06.03.2019  
(320) 06.03.2019  
(511) 3, 5, 14, 20  
(540)



(510) (3) neléčivé kosmetické a toaletní přípravky, neléčivé přípravky pro ústní hygienu, parfumerní výrobky, éterické oleje, bělicí přípravky a další prací prostředky, přípravky na čištění, leštění, drhnutí a broušení; (5) farmaceutika, léčebné a veterinární přípravky, hygienické přípravky pro zdravotnické účely, dietetické potraviny a přípravky upravené pro léčebné či veterinární účely, potraviny pro kojenice a batolata, potravinové doplňky pro lidskou spotřebu a zvířata, náplasti, ob vazové materiály a krytí, materiály pro plombování zubů, dentální vosky, dezinfekční přípravky, přípravky na hubení škůdců, fungicidy, herbicidy; (14) vzácné kovy a jejich slitiny, šperky, drahokamy a polodrahokamy, hodinářské a chronometrické přístroje; (20) nábytek, zrcadla, rámy obrazů, nádoby na skladování a přepravu, ne kovové, kosti, rohovina, velrybí kostice a perleť, v surovém stavu nebo částečně zpracované, mušle, lastury, ulity, mořská pěna, jantar.

(730) **Concetta Beauty s.r.o.**, Vrchlického 220/17, Lysá nad Labem, 28922, CZ

(210) **O-554272**  
(220) 06.03.2019  
(320) 06.03.2019  
(511) 14, 20  
(540)



original design bracelets

(510) (14) vzácné kovy a jejich slitiny, šperky, drahokamy a polodrahokamy, hodinářské a chronometrické přístroje; (20) nábytek, zrcadla, rámy obrazů, nádoby na skladování a přepravu, ne kovové, kosti, rohovina, velrybí kostice a perleť, v surovém stavu nebo částečně zpracované, mušle, lastury, ulity, mořská pěna, jantar.

(730) **Concetta Beauty s.r.o.**, Vrchlického 220/17, Lysá nad Labem, 28922, CZ

(210) **O-554313**  
(220) 07.03.2019  
(320) 07.03.2019  
(511) 6, 19  
(540)

### IBERUS

(510) (6) kovové stavební materiály, kovové stavební materiály přenosné; (19) stavební materiály nekovové, přenosné konstrukce nekovové.

(730) **HECKL s.r.o.**, Přemyslova 153, Kralupy nad Vltavou, Mikovice, 27801, CZ

(210) **O-554315**  
(220) 07.03.2019  
(320) 07.03.2019  
(511) 6, 19  
(540)

### MARGUS

(510) (6) kovové stavební materiály, kovové stavební materiály přenosné; (19) stavební materiály nekovové, přenosné konstrukce nekovové.

(730) **HECKL s.r.o.**, Přemyslova 153, Kralupy nad Vltavou, 27801, CZ

(210) **O-554316**  
(220) 07.03.2019  
(320) 07.03.2019  
(511) 6, 19  
(540)

### ATERNUS

(510) (6) kovové stavební materiály, kovové stavební materiály přenosné; (19) stavební materiály nekovové, přenosné konstrukce nekovové.

(730) **HECKL s.r.o.**, Přemyslova 153, Kralupy nad Vltavou, Mikovice, 27801, CZ

(210) **O-554323**  
(220) 07.03.2019  
(320) 07.03.2019  
(511) 9, 16, 41, 42  
(540)

### ZLATÝ BANÁN

(510) (9) aplikace ke stažení pro použití s mobilními zařízeními, aplikační software, aplikační software pro služby sociálních sítí přes internet, audioknihy, audio a video záznamy, databáze (elektronické), elektronické publikace ke stažení, elektronické publikace nahrané na počítačových médiích, elektronické brožury ke stažení, interaktivní multimediální počítačové programy, interaktivní počítačové systémy, nahraný obsah (počítačové programy, data a informace), obsah médií; (16) časopisy a jiná periodika, vzdělávací publikace, brožury, fotografie, letáky, plakáty, instruktážní příručky pro účely výuky, diplomy, pamětní listy, knihy, příručky (knihy), tiskoviny, vyučovací pomůcky a potřeby, tištěné publikace, vzdělávací publikace, periodické publikace, propagační publikace; (41) organizování soutěží, pořádání soutěží, organizování



konferenci a výstav, organizace soutěží a vyhlašování cen, překladatelské a tlumočnické služby, provozování vzdělávacích zařízení, publikování a vydávání tiskovin, služby v oblasti vzdělávání, zábavy a sportu, vydavatelská činnost a zpravodajství, vzdělávací a školicí služby, zvuková, obrazová a multimediální produkce a fotografie, vydávání webových časopisů, elektronické publikace (bez možnosti stažení), elektronické on-line publikace periodik a knih, publikování multimediálních materiálů on-line, elektronické publikování, on-line publikování, služby vydavatelství (včetně vydávání elektronických publikací), publikování textů ve formě elektronických médií, workshopy a semináře (vzdělávání); (42) provádění výkonu kontroly kvality služeb různého charakteru, certifikační činnost (kontrola kvality), udělování značek kvality (kontrola kvality), testovací a kontrolní činnosti, expertizy v oblasti kvality služeb, konzultační a poradenská činnost v oblasti kontroly kvality služeb, monitorování postupu za účelem zajištění kvality služeb, vydávání a udělování certifikátů, tvorba pravidel a norem pro certifikaci, kontrola, inspekce, testování, zkoušení a provádění certifikačních auditů, odborné poradenství a konzultace v oblasti certifikace, kontroly a hodnocení kvality výrobků a služeb, zkušebnictví v oblasti systémů hodnocení původu a kvality služeb, tvorba pravidel a norem pro certifikaci původu a kvality služeb, vše v rámci této třídy.

- (730) **Asociace veřejně prospěšných organizací ČR, z.s.**, 5. května 1640/65, Praha 4, 14000, CZ  
(740) Chytilová & spol., patentová kancelář, s.r.o., Revoluční 725/11, Praha 1, Staré Město, 11000

- (210) **O-554330**  
(220) 07.03.2019  
(320) 07.03.2019  
(511) 35, 41, 42  
(540)

### CARTEVIA

- (510) (35) reklamní, marketingové a propagační služby, pomoc v obchodní a podnikatelské činnosti, management a administrativní služby, obchodní analýzy, obchodní průzkum a informační služby; (41) služby v oblasti vzdělávání, zábavy a sportu; (42) služby v oblasti informačních technologií, vědecké a technologické služby.  
(730) **CARTEVIA s.r.o.**, Benediktská 722/11, Praha 1, 11000, CZ

- (210) **O-554331**  
(220) 07.03.2019  
(320) 07.03.2019  
(511) 35, 36, 42  
(540)

### CHRYSLETTE

- (510) (35) reklamní, marketingové a propagační služby, pomoc v obchodní a podnikatelské činnosti, management a administrativní služby, obchodní analýzy, obchodní průzkum a informační služby; (36) služby nemovitostní (realitní služby); (42) služby v oblasti informačních technologií, vědecké a technologické služby.  
(730) **CHRYSLETTE s.r.o.**, Sluneční náměstí 2583/10, Praha 5, 15800, CZ

- (210) **O-554334**  
(220) 07.03.2019  
(320) 07.03.2019  
(511) 3, 5, 9, 16, 35, 41  
(540)

### Yacca

- (510) (3) mýdla, vlasové vody, kosmetické přípravky, kosmetické krémy, krémy na pokožku neléčebné, prostředky ústní hygieny neléčebné, éterické oleje, oleje pro kosmetické účely, pleťové vody pro kosmetické účely, šampony, kosmetické přípravky pro péči o pokožku, rostlinné výtažky pro kosmetické účely; (5) vitamínové přípravky, minerální potravinové doplňky, výživové doplňky, potravinové doplňky pro lidi a zvířata, kombinované přípravky vitamínů, minerálů a rostlinných výtažků; (9) nosiče zvukových záznamů, videopásky, kompaktní disky (audio-video), kompaktní disky (CD ROM - pouze pro čtení), videokazety, stahovatelné elektronické publikace, přenosné multimediální přehrávače; (16) plakáty, reklamní tabule z papíru nebo lepenky, obrazy, brožury, katalogy, knihy, fotografie (tištěné), formuláře (tištěné), grafická znázornění, tiskoviny, tištěné publikace, návody (manuály), časopisy (periodika); (35) propagační, reklamní a inzertní činnost, marketing, rozšiřování reklamních oznámení, rozmnožování dokumentů, rozšiřování reklamních produktových vzorků, vydávání reklamních textů, reklama, odborné obchodní nebo podnikatelské

poradenství, prezentace výrobků v komunikačních médiích pro maloobchod, obchodní informace a rady spotřebitelům, prezentace výrobků a služeb na internetu, maloobchodní a velkoobchodní prodej mýdel, vlasových vod, kosmetických přípravků, kosmetických krémů, krémů na pokožku, prostředků na čištění zubů, éterických olejů, olejů pro kosmetické účely, pleťových vod pro kosmetické účely, šamponů, kosmetických přípravků na péči o pokožku, rostlinných výtažků pro kosmetické použití, vitamínových přípravků, minerálních potravinových doplňků, výživových doplňků, potravinových doplňků pro lidi a zvířata, kombinovaných přípravků vitamínů, minerálů a rostlinných výtažků; (41) vydávání textů (s výjimkou reklamních), výuka, vzdělávací služby, školení, vydávání knih, výroba rozhlasových a televizních programů, pořádání a vedení kongresů, informace o vzdělávání, pořádání výstav ke kulturním nebo vzdělávacím účelům, pořádání a vedení seminářů, on-line vydávání elektronických knih a časopisů, poskytování elektronických publikací on-line bez možnosti stažení, psaní textů, poskytování videí on-line bez možnosti stažení.

- (730) **EGYM Bohemia s.r.o.**, Na Pankráci 1062/58, Praha 4, Nusle, 14000, CZ  
(740) NEOLEGAL - advokátní a patentová kancelář, JUDr. Petr Novotný, Římská 2135/45, Praha 2, Vinohrady, 12000

- (210) **O-554336**  
(220) 07.03.2019  
(320) 07.03.2019  
(511) 1, 17, 37  
(540)

### Sikkaton

- (510) (1) chemické látky, chemické materiály a chemické přípravky a přírodní chemické prvky; (17) vodotěsné a vlhkosti odolné výrobky a materiály; (37) hydroizolace (stavebnictví), služby pro hydroizolaci budov během stavby.  
(730) **Čeliš Petr Ing.**, Hroznová 699/13, Liberec, Liberec XIV-Ruprechtice, 46014, CZ  
(740) **KOPPA IP Legal**, Mgr. Ing. Vlasislav Vlček, Mozartova 679/21, Liberec, Liberec I-Staré Město, 46001

- (210) **O-554509**  
(220) 14.03.2019  
(320) 14.03.2019  
(511) 16, 35, 41  
(540)



### SMART REGION TOUR

- (510) (16) papír a lepenka, tiskárenské výrobky, potřeby pro vazbu knih, fotografie, papírové zboží a kancelářské potřeby s výjimkou nábytku, iepidla pro kancelářské potřeby nebo pro domácnost, potřeby pro rýsování a kreslení a potřeby pro umělce, malířské štětce, instruktážní a výukové materiály, plastové archy, fólie a sáčky pro balení a obaly, tiskařské typy, štočky; (35) reklama, propagace, řízení obchodní činnosti, obchodní administrativa, kancelářské práce; (41) vzdělávání, školení, zábava, sportovní a kulturní činnosti.  
(591) Barevná  
(730) **Smart City Innovations s.r.o.**, Pohankova 34/8, Brno, 62800, CZ

- (210) **O-554574**  
(220) 18.03.2019  
(320) 18.03.2019  
(511) 17, 19, 27  
(540)

### FATRA WELL-CLICK

- (510) (17) polotovary z plastických hmot (fólie, desky, profily), materiály na podkládání z umělých hmot, plastové fólie s možností kombinace s jinými plošnými materiály (nikoli na balení); (19) stavební materiály nekovové, nekovové lišty, nekovové podlahy, nekovové obklady (ve stavebnictví), nekovové obklady podlah a stěn, nekovové dlaždice na podlahy, nekovové

dlaždice na stěny pro stavebnictví, plovoucí plastové podlahy, plovoucí podlahy s clic-systémem; (27) podlahoviny, podlahové krytiny z plastických hmot, krytina podlahová vinylová, laminované podlahové krytiny zařazené do této třídy, vinylové obklady stěn s clic-systémem, laminované (vrstvené) podlahové krytiny.

(730) **Fatra, a.s.**, třída Tomáše Batí 1541, Napajedla, 76361, CZ

(210) **O-554577**

(220) 14.02.2019

(320) 14.02.2019

(511) 25, 28, 41

(540)



... pro dobré atlety ...

(510) (25) sportovní obuv, sportovní oblečení; (28) sportovní potřeby; (41) sportovní aktivity.

(730) **Škaloud Radomír Ing. Mgr.**, Lísková 1366/13, Plzeň, Doubravka, 31200, CZ

(210) **O-554699**

(220) 21.03.2019

(320) 21.03.2019

(511) 5

(540)

### STILLUPRA

(510) (5) léčiva, farmaceutické přípravky humánní.

(730) **Zentiva, k.s.**, U kabelovny 130/22, Praha 10, Dolní Měcholupy, 10200, CZ

(740) C|K|T ČERVENKA TURKOVÁ & PARTNERS Advokátní, patentová a známková kancelář, Mgr. Radka Červenková, advokátka, Anny Letenské 34/7, Praha 2, Vinohrady, 12000

(210) **O-554700**

(220) 21.03.2019

(320) 21.03.2019

(511) 5

(540)

### PRIGEVA

(510) (5) léčiva, farmaceutické přípravky humánní.

(730) **Zentiva, k.s.**, U kabelovny 130/22, Praha 10, Dolní Měcholupy, 10237, CZ

(740) C|K|T ČERVENKA TURKOVÁ & PARTNERS Advokátní, patentová a známková kancelář, Mgr. Radka Červenková, advokátka, Anny Letenské 34/7, Praha 2, Vinohrady, 12000

(210) **O-554717**

(220) 22.03.2019

(320) 22.03.2019

(511) 21

(540)

**RADOST**  
enamel

(510) (21) kuchyňské nádobí, kuchyňské náčiní a nádoby, pánve, kastrolky a hrnce na vaření (neelektrické).

(730) **Belis a.s.**, Rudolfovska tř. 476/111, České Budějovice, České Budějovice 4, 37001, CZ

(740) PatentCentrum Sedlák & Partners s.r.o., Husova tř. 1847/5, České Budějovice, České Budějovice 3, 37001

(210) **O-554757**

(220) 25.03.2019

(320) 25.03.2019

(511) 5

(540)

### Glycerinex

(510) (5) farmaceutické přípravky, hygienické výrobky pro léčebné účely, toaletní přípravky s léčivými účinky, léčiva.

(730) **SWISS MED Pharmaceuticals a.s.**, Opletalova 921/6, Praha 1, Nové Město, 11000, CZ

(740) Rudolf Darník, Jupiterova 1186/10, Praha 114, 10400

(210) **O-554916**

(220) 29.03.2019

(320) 29.03.2019

(511) 32, 33

(540)

**SHOCKY**

(510) (32) vody minerální (přírodní nebo umělé), šumivé a jiné nealkoholické nápoje, iontové a energetické nápoje, ovocné a zeleninové nápoje a občerstvující šťávy, sirupy a jiné přípravky k výrobě nápojů, pivo, lehká piva a ležáky; (33) míchané nápoje všeho druhu s příměsí alkoholu.

(730) **Al-Namura, spol. s r.o.**, Lysolažské údolí 107/25, Praha 6, 16500, CZ

(740) Advokátní a patentová kancelář, JUDr. Aleš Zábřeh, advokát, Na Beránce 2, Praha 6, 16000

## Zamítnuté a částečně odmítnuté/zamítnuté přihlášky ochranných známek po zveřejnění

Zjistí-li Úřad v průběhu řízení o námitkách, že přihlašovaná ochranná známka nespĺňuje podmínky pro zápis, přihlášku zamítne. Zjistí-li, že přihlašovaná ochranná známka nespĺňuje podmínky pro zápis jen pro některé výrobky nebo služby, přihlášku odmítne/zamítne v rozsahu výrobků nebo služeb, pro které přihláška nespĺňuje podmínky zápisu. S ohledem na tuto skutečnost, obsahuje tato kapitola údaje o rozhodnutích o zamítnutí přihlášky ochranné známky v celém nebo částečném rozsahu na základě ustanovení § 26 zákona č. 441/2003 Sb.

Údaje o výsledku rozhodnutí (zamítnutí přihlášky, částečné odmítnutí/zamítnutí přihlášky) jsou uvedeny jako datum právní moci rozhodnutí/výsledek rozhodnutí.

(210) **O-522007**  
(540)



03.04.2019/NABYTÍ P.M. - ČÁSTEČNÉ ZAMÍTNUTÍ PŘIHL. PO ZVEŘ.

(210) **O-537886**  
(540)

09.04.2019/NABYTÍ P.M. - ZAMÍTNUTÍ PŘIHLÁŠKY PO ZVEŘEJNĚNÍ

(210) **O-533059**  
(540)

06.04.2019/NABYTÍ P.M. - ČÁSTEČNÉ ZAMÍTNUTÍ PŘIHL. PO ZVEŘ.

(210) **O-541362**  
(540)

12.04.2019/NABYTÍ P.M. - ČÁSTEČNÉ ZAMÍTNUTÍ PŘIHL. PO ZVEŘ.

## Zamítnuté námítky týkající se ochranných známek

V průběhu řízení o námítkách může být Úřadem zjištěno, že přihlašovaná ochranná známka, která byla zveřejněna ve Věstníku, nezasahuje do zákonem chráněných starších práv třetích osob, tzv. namítajících, uvedených v ustanovení § 7 zákona č. 441/2003 Sb., a proto Úřad námítky zamítne. Údaje o rozhodnutích o zamítnutí námítek na základě ustanovení § 26 zákona č. 441/2003 Sb. jsou obsaženy v této kapitole.

(210) **O-531025**

(540)

**BistRAW**

12.04.2019/ NABYTÍ P.M. – ZAMÍTNUTÍ NÁMITEK

---

(210) **O-534842**

(540)

**last minute invia**

06.04.2019/ NABYTÍ P.M. – ZAMÍTNUTÍ NÁMITEK

---

(210) **O-538166**

(540)



06.04.2019/ NABYTÍ P.M. – ZAMÍTNUTÍ NÁMITEK

---

(210) **O-540888**

(540)



12.04.2019/ NABYTÍ P.M. – ZAMÍTNUTÍ NÁMITEK

---

## Přehled zápisů ochranných známek bez změny ve vztahu ke zveřejněným přihláškám

Kapitola obsahuje údaje o ochranných známkách zapsaných na základě ustanovení § 28 odst. 1 zákona č. 441/2003 Sb., u kterých nedošlo ke změně údajů oproti zveřejněné přihlášce ochranné známky.

Číselný přehled (111)											
372332	372334	372335	372336	372337	372338	372339	372340	372341	372342	372343	372344
372345	372346	372347	372348	372349	372350	372351	372352	372353	372354	372355	372356
372357	372358	372359	372360	372361							

## Zápis ochranných známek bez změny ve vztahu ke zveřejněným přihláškám

- (111) **372332**  
(220) 08.08.2017  
(320) 08.08.2017  
(442) 02.01.2019  
(151) 10.04.2019  
(730) **MISSHA Czech & Slovakia s.r.o.**, Osová 717/20, Brno, Starý Lískovec, 62500, CZ  
(740) Mgr. Lucie Mokrošová, advokátka, Joštova 138/4, Brno, 60200  
(210) O-541485  
(510) (16) reklamní, propagační a informační materiály na bázi papíru a umělých hmot, tiskovin, zejména prezentační a firemní publikace, periodika, reklamní katalogy, knihy, letáky, plakáty, reklamní tabule z papíru nebo lepenky, pozvánky, vývěsky, papírové visačky, etikety spadající do této třídy, přání, kalendáře, obaly z papíru a z umělých hmot v rámci této třídy, obálky, inzertní noviny, tužky všeho druhu; (35) publikace reklamních a/nebo inzertních textů, prezentace zboží a služby ve velkoobchodech, maloobchodech, obchodních domech a on-line obchodech, to vše s kosmetikou, kosmetickými výrobky a kosmetickými službami, vystavování a předvádění zboží, reklama prostřednictvím plakátů, tiskovin a prosektů, reklamní zásilky, šíření on-line reklamy na počítačové síti prostřednictvím Internetu, sjednocení různého kosmetického zboží v zájmu druhých, aby si je zákazníci mohli prohlédnout a koupit v maloobchodních prodejnách, sjednocení různého kosmetického zboží v zájmu druhých, aby si je zákazníci mohli prohlédnout a koupit v on-line obchodech, a/nebo prostřednictvím nabídkového katalogu a/nebo prodejních reklamních katalogů formou zásilkového prodeje, jmenovitě zprostředkování a uzavírání smluv o nákupu a prodeji zboží, jakož i o využívání služeb, obchodní management a obchodní administrativa, zejména pomoc při provozování nebo řízení obchodní společnosti; (39) doprava, skladování zboží, služby spojené s balením zboží před jeho odesláním; (44) péče o hygienu a krásu lidí, kosmetická péče a poradenství zaměřené na kosmetiku, na líčení a odličování a parfumerii.
- (511) 16, 35, 39, 44  
(540)

M I S S H A

- (111) **372334**  
(220) 27.10.2017  
(320) 27.10.2017  
(442) 02.01.2019  
(151) 10.04.2019  
(730) **MISSHA Czech & Slovakia s.r.o.**, Osová 717/20, Brno, Starý Lískovec, 62500, CZ  
(740) Mgr. Lucie Mokrošová, advokátka, Joštova 138/4, Brno, 60200  
(210) O-543319  
(510) (3) kosmetické přípravky, výrobky určené na péči o pleť, pokožku a vlasy, vyživující krémy (kosmetika), tužky na obočí, rtěnky, laky na nehty, řasenky, tekuté podklady pod make-up, krémy na opalování, krémy po opalování, pleťové krémy, rozjasňovače pleti, čisticí emulze (kosmetika), oční stíny, zklidňující krémy, vody po holení, obličejové pudry, kompaktní pudry, bělicí krémy, parfěmy, vlasová mýdla, tekutá mýdla, koupelová mýdla, kosmetická mýdla, šampóny, barvy na vlasy, čisticí prostředky připravené z ropy pro čištění domácnosti.
- (511) 3  
(540)

M I S S H A

- (111) **372335**  
(220) 29.06.2018  
(320) 29.06.2018  
(442) 02.01.2019  
(151) 10.04.2019  
(730) **Koutná Jitka**, Bartošova 1, Brno, 60200, CZ  
(210) O-549019  
(510) (25) oděvy, obuv, pokrývka hlavy; (35) administrativní zpracování nákupních objednávek, aktualizování reklamních materiálů, dodavatelské služby pro třetí osoby (nákup výrobků a služeb pro jiné podniky), obchodní nebo podnikatelské informace a jejich poskytování, poskytování obchodních informací prostřednictvím webových stránek, inzerce poštou, kanceláře dovozní a vývozní, komerční informace a rady pro spotřebitele (spotřebitelská poradna), komunikační média (prezentace výrobků v komunikačních médiích pro účely maloobchodu), marketing, marketingové studie, módní přehledky pro reklamní účely, nákupní objednávky, zprostředkování obchodních příležitostí v oblasti oděvů, obuvi, módních doplňků, administrativní zpracování nákupních objednávek, obchodní činnost s oděvy, obuví, módními doplňky, obchodní management a podnikové poradenství, obchodní a podnikatelský průzkum, obchodní reklama pro třetí osoby, organizování výstav (komerčních nebo reklamních), pořádání veletrhů pro obchodní a reklamní účely, prezentace výrobků v komunikačních médiích pro účely maloobchodu i velkoobchodu, prodej po telefonu (telemarketing), pronájem reklamní doby v komunikačních médiích, pronájem reklamních materiálů, pronájem reklamních ploch, průzkum trhu, předvádění zboží, reklama a propagace, reklama on-line v počítačové síti, reklamní agentury, poskytování obchodních informací prostřednictvím webových stránek, poskytování on-line tržního prostoru pro nakupující a prodávající výrobků a služeb, aktualizování reklamních materiálů, rozšiřování reklamních nebo inzertních materiálů, vydávání, zveřejňování, oznámení, vyhlášení i publikování reklamních textů, televizní a rozhlasová reklama, služby v oblasti srovnávání cen, marketingové studie, styk s veřejností, vedení databáze v počítači, venkovní reklama, rozhlasová reklama, vydávání reklamních náborových propagačních nebo inzertních textů, distribuce vzorků zboží, maloobchod a velkoobchod s výrobky výše uvedenými ve tř. 25; (41) školení, zábava a kulturní aktivity.
- (511) 25, 35, 41  
(540) **# naslusno**

- (111) **372336**  
(220) 25.07.2018  
(320) 25.07.2018  
(442) 02.01.2019  
(151) 10.04.2019  
(730) **Český svaz pivovarů a sladoven, z.s.**, Lípová 511/15, Praha 2, Nové Město, 12000, CZ  
(740) Holá, Janík, Samek, advokátní kancelář s.r.o., Pražská 140, Příbram, Příbram I, 26101  
(210) O-549475  
(591) Barevná  
(510) (32) pivo vyáběné v souladu se specifikací chráněného zeměpisného označení České pivo; (35) marketing v souvislosti s pivem vyráběným v souladu se specifikací chráněného zeměpisného označení České pivo.
- (511) 32, 35  
(540)



- (111) **372337**  
(220) 14.08.2018  
(320) 14.08.2018  
(442) 02.01.2019  
(151) 10.04.2019  
(730) **Látal Jan**, Želatovice č. p. 161, Želatovice, 75116, CZ  
(740) Macek and Partners, Mgr. Jiří Macek, Sázavská 751/16, Praha 2, Vinohrady, 12000  
(210) O-549867  
(510) (25) oděvy; (28) potřeby pro gymnastiku a sport, které nejsou uvedeny v jiných třídách; (41) fitness kluby nabízející vedení kurzů fitness, tréninkové kurzy týkající se tělesného cvičení (fitness), poradenské služby týkající se tělesného cvičení (fitness), fitness kluby.  
(511) 25, 28, 41  
(540)



- (111) **372338**  
(220) 22.08.2018  
(320) 22.08.2018  
(442) 02.01.2019  
(151) 10.04.2019  
(730) **DEK a.s.**, Tiskařská 257/10, Praha 10, Malešice, 10800, CZ  
(210) O-550042  
(510) (1) chemické přípravky pro filmy, fotografování a tisk, nezpracované plastické hmoty, lepidla pro průmysl, kultivační média, hnojiva a chemické látky pro použití v zemědělství, zahradnictví a lesnictví, čisticí prostředky pro výrobu a průmysl, chemické látky, chemické materiály a chemické přípravky a přírodní chemické prvky, soli pro průmyslové účely, umělé a syntetické pryskyřice v surovém stavu, škrob pro výrobu a průmysl, tmely, plniva a lepidla pro průmysl, chemické a organické sloučeniny pro použití při výrobě potravin a nápojů, filtrační materiály (chemické, minerální, rostlinné a další materiály v surovém stavu); (2) barviva, pigmenty a tiskárenské barvy, ochranné pásy proti korozi, ředidla a zahušťovače pro nátěry, barvy a tiskárenské barvy, nátěry, přírodní pryskyřice v surovém stavu, a přísady pro uvedené výrobky, zahrnuté v této třídě; (3) kosmetické přípravky, parfumerie, přípravky pro osobní hygienu, kosmetické přípravky pro péči o zvířata, vonné oleje a aromatické výtažky, brousící přípravky, čisticí prostředky a vonné přípravky, křečcovský vosk a ševcovská směla; (6) kovové stavební a konstrukční materiály a prvky, kovové střešní krytiny, kovové železářské zboží, kovové dveře, vrata, okna a okenní kryty, kovové konstrukce a přenosné stavební prvky, sochy a umělecké předměty z obecných kovů, kovové nádoby a kovové výrobky určené pro přepravu a obalové materiály, a části a příslušenství všech výše uvedených výrobků, zahrnuté v této třídě; (7) zařízení a stroje pro zemědělství, pro zemní práce, pro stavebnictví, pro těžbu ropy a plynu, důlní zařízení, čerpadla, kompresory a větráky, roboty (stroje), manipulační zařízení, generátory na výrobu elektřiny, stroje a obráběcí stroje na zpracování materiálů a pro výrobu, motory, hnací stroje a části strojů, ovládací mechanismy strojů a motorů, dávkovací stroje, stroje a zařízení na zametání a vysávání, na čištění, mytí a praní, a části a příslušenství všech výše uvedených výrobků, zahrnuté v této třídě; (8) náčiní pro hygienu a pro úpravu vzhledu osob a zvířat, pomůcky k přípravě pokrmů, kuchyňské nože a náčiní na řezání, jídelní přístroje, ruční nářadí a nástroje pro zpracování materiálů a pro výrobu, opravy a údržbu, gumové pásy (pásy pro ruční nářadí), gumové rukojeti (pro ruční nářadí), zdvihací nástroje, a části a příslušenství všech výše uvedených výrobků, zahrnuté v této třídě; (9) nahraný obsah (počítačové programy, data a informace), informační technologie a audiovizuální, multimediální a fotografické přístroje, magnety, magnetizéry a demagnetizéry, vědecké a laboratorní přístroje na úpravu elektrickým proudem, přístroje, nástroje a kabely pro oblast elektřiny, optické přístroje, zvětšovače a korektory, bezpečnostní, zabezpečovací, ochranná a signalizační zařízení, navigační, řídicí, sledovací, zaměřovací a kartografická zařízení, měřicí, detekční a monitorovací přístroje, přístroje

pro vyučování a simulátory, ochranné gumové prostředky (rukavice), značkovací pásy (pásy při signalizaci pro vedení vodovodu), a části a příslušenství všech výše uvedených výrobků, zahrnuté v této třídě; (11) kouřovody a zařízení pro odvádění odpadních plynů, zařízení na opalování (solární), sanitární zařízení pro rozvod vody a hygienická zařízení, hořáky, kotle a ohřivače vody, osvětlovací zařízení a světelné reflektory, zařízení na vaření, ohřívání, chlazení a přípravu jídel a nápojů, krby, filtry pro průmyslové účely a pro použití v domácnosti, zařízení pro průmyslové zpracování, a to čističe plynů, průmyslové pece (nikoliv pro potraviny nebo nápoje), zařízení pro chemické zpracování, průmyslová zařízení pro filtraci kapalin, zařízení pro shromažďování plynů, zařízení pro shromažďování kapalin, žlaby na zachycování nečistot v tekutém kovu, biologické reaktory pro čištění průmyslových odpadních vod, přístroje na odstranění vody z potravinářského odpadu, topné a sušicí přístroje pro osobní potřebu, vysoušecí zařízení, zařízení na chlazení a mražení, regulační a bezpečnostní zařízení pro rozvody vody a plynu, jaderná zařízení, topná, ventilační a klimatizační zařízení a čisticí zařízení, zapalovací zařízení, a části a příslušenství všech výše uvedených výrobků, zahrnuté v této třídě; (16) umělecké předměty a figuríny z papíru a lepenky a architektonické modely, nosiče a dekorační materiály a materiály pro umělce, filtrační materiály z papíru, pytle a balicí a obalové materiály a materiály pro skladování z papíru, lepenky nebo z plastů, papírenské zboží a učební pomůcky, lepidla pro kancelářské účely nebo pro použití v domácnosti, spony a pásy na bankovky, tiskoviny, papír a lepenka, a části a příslušenství všech výše uvedených výrobků, zahrnuté v této třídě; (17) ohebné trubky, potrubí, hadice, jejich příslušenství (včetně ventilů) a příslušenství k neohbným trubkám, vše nekovové, těsnění, těsnicí materiál a materiál na výplně, izolační a bariérové výrobky a materiály, nezpracované a polozpracované materiály bez určitého účelu zahrnuté v této třídě, a to polyester, minerální vlákna, elastomery, syntetické a směšové materiály (a to uhlíková vlákna, acetať celulózy, skelná vlákna a skelná vata, lité nylon pro použití ve výrobě, chemická vlákna, kromě vláken pro textilní účely, mikroporézní syntetické fólie na výrobu ochranných oděvů, mikroporézní syntetické fólie na výrobu ochranných nepromokavých oděvů, mikroporézní syntetické fólie na použití ve výrobě, syntetická vlákna nikoliv pro textilní účely, mikroporézní syntetické fólie na výrobu ochranných pracovních oděvů, mikroporézní syntetické pásy na výrobu ochranných oděvů, samomazný lité nylon pro použití ve výrobě, viskózní fólie kromě fólií na balení, viskózní fólie (polotovary), příze z keramických vláken (nikoliv pro textilní účely), viskózní fólie kromě fólií na balení), regenerovaná celulóza určená k výrobě, vlákna napuštěná syntetickými pryskyřicemi pro použití ve výrobě, pryskyřice v extrudované podobě, umělé hmoty jako polotovary, hotové výrobky nebo polotovary určené k určitému účelu, vyrobené z materiálů zahrnutých v této třídě (tvarovky z PVC pro opracování detailů fóliové hydroizolace), materiály určené k tlumení nárazů a obalové materiály, tlumiče vibrací, sochy a umělecká díla (a to dekorační předměty (odznaky) vyrobené ze slídy, dekorační předměty (odznaky) vyrobené z gumy, ozdobné plastové fólie jako polotovary, gumové figurky), izolační podlahové krytiny, membrány a filtrační syntetické materiály jako polotovary, lepicí pásy, proužky, pásy a fólie (těsnicí pásy při spojování hydroizolačních materiálů v šikmých střeších), spojková a brzdová obložení, materiály na regeneraci a opravu pneumatik, pěnová hmota pro aranžování květin, skleněné pásy a pásy (výstužné pásy pro sádkartonové konstrukce), ochranné azbestové štíty, podložky, dráty na svařování z plastických hmot, gumové zátky a části a příslušenství všech výše uvedených výrobků, zahrnuté v této třídě; (18) deštníky a slunečníky, vycházkové hole, zavazadla, cestovní tašky, peněženky a ostatní tašky, kůže a imitace kůže, surové kůže a usně a výrobky z těchto materiálů (pracovní rukavice), sedlářské výrobky, biče a postroje pro zvířata a části a příslušenství všech výše uvedených výrobků, zahrnuté v této třídě; (19) nekovové stavební a konstrukční materiály a prvky, nekovové krytiny, nekovové dveře, vrata, okna a okenní kryty, nekovové konstrukce a přenosné stavební prvky, nezpracované a polozpracované materiály bez určitého účelu zahrnuté v této třídě, a to smola, dehet, bitumen a asfalt, kámen, hlína a minerály, dřevo a napodobeniny dřeva, sochy a umělecké předměty zahrnuté v této třídě a části a příslušenství všech výše uvedených výrobků, zahrnuté v této třídě; (22) surová textilní vlákna a jejich náhražky, výrobky z textilií a textilních vláken, a to pásy, popruhy, a smyčky, pytle a vaky na balení, uskladnění a přepravu, nepromokavá plachtovina, celtovina, markýzy, stany a plachty, lodní plachty, lana, provazy, šňůry a vlasce, síť, větrné plachty, jednorázové vložky do velkoobjemových nádob, materiály na vycpávky a výplně a části a příslušenství všech výše uvedených výrobků, zahrnuté v této třídě; (24) látky, textilie, textilní výrobky a náhradní součásti pro textilní výrobky, textilní filtrační materiály; (25) pokrývky hlavy, oděvy, obuv a části a příslušenství všech výše uvedených výrobků, zahrnuté v této třídě; (35) reklamní, marketingové a propagační služby, obchodní

služby a informace pro spotřebitele, a to služby maloobchodu a velkoobchodu s výše uvedenými výrobky ve třídách 1, 2, 3, 6, 7, 8, 9, 11, 16, 17, 18, 19, 22, 24 a 25, dražební služby, pronájem prodejních automatů, služby obchodního zprostředkování, zprostředkování obchodních kontaktů, služby kolektivního nakupování, služby obchodního zastoupení, zprostředkování dovozu a vývozu, objednávkové služby (pro třetí strany), služby v oblasti srovnávání cen, dodavatelské služby pro třetí osoby, služby předplatného pro třetí osoby, pomoc v obchodní a podnikatelské činnosti, management a administrativní služby, obchodní analýzy, obchodní průzkum a informační služby a půjčování a pronájem v souvislosti s výše uvedenými službami, zahrnuté v této třídě a poradenství, konzultační a informační činnosti týkající se výše uvedených služeb, zahrnuté v této třídě; (36) pojišťovací služby, služby nemovitostí (realitní služby), poskytování předplacených karet a kupónů, služby úschovy, finanční a peněžní služby a bankovní služby, získávání finančních prostředků a finanční sponzorování, oceňovací služby a půjčování a pronájem v souvislosti s výše uvedenými službami, zahrnuté v této třídě a poradenství, konzultační a informační činnosti týkající se výše uvedených služeb, zahrnuté v této třídě; (37) stavebnictví a demolice staveb, pronájem nástrojů, strojů, zařízení a vybavení pro stavebnictví a demolice staveb, dobývání přírodních zdrojů, hubení škůdců, dezinfekce a ochrana proti škůdcům a půjčování a pronájem v souvislosti s výše uvedenými službami, zahrnuté v této třídě a poradenství, konzultační a informační činnosti týkající se výše uvedených služeb, zahrnuté v této třídě; (41) vydavatelská činnost a zpravodajství, služby v oblasti vzdělávání, zábavy a sportu a půjčování a pronájem v souvislosti s výše uvedenými službami, zahrnuté v této třídě a poradenství, konzultační a informační činnosti týkající se výše uvedených služeb, zahrnuté v této třídě; (42) služby v oblasti informačních technologií, a to vývoj softwaru, programování a implementace softwaru, vývoj počítačového hardwaru, webhostingové služby a software jako služba a pronájem softwaru, pronájem počítačového hardwaru a počítačového hardwaru a počítačového vybavení, konzultační, poradenské a informační služby v oblasti informačních technologií, služby zabezpečení, ochrany a obnovy v oblasti informačních technologií, služby kopírování a konverze dat, služby kódování dat, počítačové analýzy a počítačová diagnostika, výzkum, vývoj a zavádění počítačů a počítačových systémů, správa počítačových projektů, vytěžování dat, služby v oblasti digitálních vodoznaků, technické služby v oblasti počítačů, aktualizace paměťových bank počítačových systémů, aktualizace webových stránek pro třetí osoby, monitorování počítačových systémů pomocí vzdáleného přístupu, vědecké a technologické služby, služby ověřování a služby kontroly kvality, návrhářství a půjčování a pronájem v souvislosti s výše uvedenými službami, zahrnuté v této třídě a poradenství, konzultační a informační činnosti týkající se výše uvedených služeb, zahrnuté v této třídě.

(511) 1, 2, 3, 6, 7, 8, 9, 11, 16, 17, 18, 19, 22, 24, 25, 35, 36, 37, 41, 42  
(540)

## DEKFIX

(111) **372339**

(220) 12.09.2018  
(320) 12.09.2018  
(442) 02.01.2019  
(151) 10.04.2019

(730) **Deco Group s.r.o.**, Lannova 2061/8, Praha 1, Nové Město, 11000, CZ

(740) Advokátní kancelář CINK a partneři, s. r. o., Mgr. Ing. Pavel Cink, advokát, Veleslavínova 363/33, Plzeň, Vnitřní Město, 30100

(210) O-550428

(591) Barevná

(510) (42) projektování, služby projektantů, vývoj stavebních projektů, technické projektové studie, vědecké a technologické projektování, stavební projektování, poradenství v oboru stavebnictví (návrhy, projekty), řízení architektonických projektů, příprava architektonických projektů, poradenství v oblasti architektury a projektování, inženýrské a průmyslové projektování, architektonické a inženýrské služby, architektonický design, architektonický výzkum, návrhářské služby pro architekturu.

(511) 42

(540)



(111) **372340**

(220) 12.09.2018  
(320) 12.09.2018  
(442) 02.01.2019  
(151) 10.04.2019

(730) **Deco Group s.r.o.**, Lannova 2061/8, Praha 1, Nové Město, 11000, CZ

(740) Advokátní kancelář CINK a partneři, s. r. o., Mgr. Ing. Pavel Cink, advokát, Veleslavínova 363/33, Plzeň, Vnitřní Město, 30100

(210) O-550429

(591) Barevná

(510) (37) stavebnictví, stavitelství, izolace staveb, budování staveb, stavební dozor, stavební poradenství, stavební dozor nad stavebními projekty inženýrských staveb, inženýrské práce (stavebnictví), informace v oblasti stavebnictví, služby řízení stavebních projektů, konzultace v oblasti stavitelství a stavebnictví, pozemní stavitelství, výstavba a opravy budov.

(511) 37

(540)



(111) **372341**

(220) 19.09.2018  
(320) 19.09.2018  
(442) 02.01.2019  
(151) 10.04.2019

(730) **DEK a.s.**, Tiskařská 257/10, Praha 10, Malešice, 10800, CZ

(210) O-550595

(510) (1) chemické přípravky pro filmy, fotografování a tisk, nezpracované plastické hmoty, lepidla pro průmysl, kultivační média, hnojiva a chemické látky pro použití v zemědělství, zahradnictví a lesnictví, čisticí prostředky pro výrobu a průmysl, chemické látky, chemické materiály a chemické přípravky a přírodní chemické prvky, soli pro průmyslové účely, umělé a syntetické pryskyřice v surovém stavu, škrob pro výrobu a průmysl, tmely, plniva a lepidla pro průmysl, chemické a organické sloučeniny pro použití při výrobě potravin a nápojů, filtrační materiály (chemické, minerální, rostlinné a další materiály v surovém stavu); (2) barviva, pigmenty a tiskárenské barvy, ochranné pásky proti korozi, ředidla a zahušťovače pro nátěry, barvy a tiskárenské barvy, nátěry, přírodní pryskyřice v surovém stavu, a přísady pro uvedené výrobky, zahrnuté v této třídě; (3) kosmetické přípravky, parfumerie, přípravky pro osobní hygienu, kosmetické přípravky pro péči o zvířata, vonné oleje a aromatické výtažky, brousící přípravky, čisticí prostředky a vonné přípravky, krejčovský vosk a ševcovská směla; (6) kovové stavební a konstrukční materiály a prvky, kovové střešní krytiny, kovové železářské zboží, kovové dveře, vrata, okna a okenní kryty, kovové konstrukce a přenosné stavební prvky, sochy a umělecké předměty z obecných kovů, kovové nádoby a kovové výrobky určené pro přepravu a obalové materiály, a části a příslušenství všech výše uvedených výrobků, zahrnuté v této třídě; (7) zařízení a stroje pro zemědělství, pro zemní práce, pro stavebnictví, pro těžbu ropy a plynu, důlní zařízení, čerpadla, kompresory a větráky, roboty (stroje), manipulační zařízení, generátory na výrobu elektřiny, stroje a obráběcí stroje na zpracování materiálů a pro výrobu, motory, hnací stroje a části strojů, ovládací mechanismy strojů a motorů, dávkovací stroje, stroje a zařízení na zametání a vysávání, na čištění, mytí a praní, a části a příslušenství všech výše uvedených výrobků, zahrnuté v této třídě; (8) náčiní pro hygienu a pro úpravu vzhledu osob a zvířat, pomůcky k přípravě pokrmů, kuchyňské nože a náčiní na řezání, jídelní přístroje, ruční nářadí a nástroje pro zpracování materiálů a pro výrobu, opravy a údržbu, gumové pásky (pásky pro ruční nářadí), gumové rukojeti (pro ruční nářadí), zdvihací nástroje, a části a příslušenství všech výše uvedených výrobků, zahrnuté v této třídě; (9) nahraný obsah (počítačové programy, data a informace), informační technologie a audiovizuální, multimediální a fotografické přístroje, magnety, magnetizéry a demagnetizéry, vědecké a laboratorní přístroje na úpravu elektrickým proudem, přístroje, nástroje a kabely pro oblast elektřiny, optické přístroje, zvětšovače a korektory, bezpečnostní, zabezpečovací, ochranná a signalizační zařízení, navigační, řídicí, sledovací, zaměřovací a kartografická zařízení, měřicí, detekční a monitorovací přístroje, přístroje pro vyučování a simulátory, ochranné gumové prostředky (rukavice), značkovací pásky (pásky při signalizaci pro vedení vodovodu), a části a



příslušenství všech výše uvedených výrobků, zahrnuté v této třídě; (11) kouřovody a zařízení pro odvádění odpadních plynů, zařízení na opalování (solární), sanitární zařízení pro rozvod vody a hygienická zařízení, hořáky, kotle a ohřivače vody, osvětlovací zařízení a světelné reflektory, zařízení na vaření, ohřívání, chlazení a přípravu jídel a nápojů, krby, filtry pro průmyslové účely a pro použití v domácnosti, zařízení pro průmyslové zpracování, a to čističe plynů, průmyslové pece (nikoliv pro potraviny nebo nápoje), zařízení pro chemické zpracování, průmyslová zařízení pro filtraci kapalin, zařízení pro shromažďování plynů, zařízení pro shromažďování kapalin, žlaby na zachycování nečistot v tekutém kovu, biologické reaktory pro čištění průmyslových odpadních vod, přístroje na odstranění vody z potravinářského odpadu, topné a sušící přístroje pro osobní potřebu, vysoušecí zařízení, zařízení na chlazení a mražení, regulační a bezpečnostní zařízení pro rozvody vody a plynu, jaderná zařízení, topná, ventilační a klimatizační zařízení a čistící zařízení, zapalovací zařízení, a části a příslušenství všech výše uvedených výrobků, zahrnuté v této třídě; (16) umělecké předměty a figuríny z papíru a lepenky a architektonické modely, nosiče a dekorativní materiály a materiály pro umělece, filtrační materiály z papíru, pytle a balicí a obalové materiály a materiály pro skladování z papíru, lepenky nebo z plastů, papírenské zboží a učební pomůcky, lepidla pro kancelářské účely nebo pro použití v domácnosti, spony a pásky na bankovky, tiskoviny, papír a lepenka, a části a příslušenství všech výše uvedených výrobků, zahrnuté v této třídě; (17) ohebné trubky, potrubí, hadice, jejich příslušenství (včetně ventilů) a příslušenství k neohebným trubkám, vše nekovové, těsnění, těsnící materiál a materiál na výplně, izolační a bariérové výrobky a materiály, nezpracované a polozpracované materiály bez určitého účelu zahrnuté v této třídě, a to polyester, minerální vlákna, elastomery, syntetické a směšované materiály (a to uhlíková vlákna, acetát celulózy, skelná vlákna a skelná vata, lity nylon pro použití ve výrobě, chemická vlákna, kromě vláken pro textilní účely, mikroporézní syntetické fólie na výrobu ochranných oděvů, mikroporézní syntetické fólie na výrobu ochranných nepromokavých oděvů, mikroporézní syntetické fólie na použití ve výrobě, syntetická vlákna nikoliv pro textilní účely, mikroporézní syntetické fólie na výrobu ochranných pracovních oděvů, mikroporézní syntetické pásy na výrobu ochranných oděvů, samoznány lity nylon pro použití ve výrobě, viskózní fólie kromě fólií na balení, viskózní fólie (polotovary), příze z keramických vláken (nikoliv pro textilní účely), viskózní fólie kromě fólií na balení), regenerovaná celulóza určená k výrobě, vlákna napuštěná syntetickými pryskyřicemi pro použití ve výrobě, pryskyřice v extrudované podobě, umělé hmoty jako polotovary, hotové výrobky nebo polotovary určené k určitému účelu, vyrobené z materiálů zahrnutých v této třídě (tvarovky z PVC pro opracování detailů fóliové hydroizolace), materiály určené k tlumení nárazů a obalové materiály, tlumiče vibrací, sochy a umělecká díla (a to dekorativní předměty (odznaky) vyrobené ze slídy, dekorativní předměty (odznaky) vyrobené z gumy, ozdobné plastové fólie jako polotovary, gumové figurky), izolační podlahové krytiny, membrány a filtrační syntetické materiály jako polotovary, lepicí pásy, proužky, pásy a fólie (těsnící pásy při spojování hydroizolačních materiálů v šikmých střeších), spojková a brzdová obložení, materiály na regeneraci a opravu pneumatik, pěnová hmota pro aranžování květin, skleněné pásy a pásy (výstužné pásy pro sádrokartonové konstrukce), ochranné azbestové štíty, podložky, dráty na svařování z plastických hmot, gumové zátky a části a příslušenství všech výše uvedených výrobků, zahrnuté v této třídě; (18) deštníky a slunečníky, vycházkové hole, zavazadla, cestovní tašky, peněženky a ostatní tašky, kůže a imitace kůže, surové kůže a usně a výrobky z těchto materiálů (pracovní rukavice), sedlářské výrobky, biče a postroje pro zvířata a části a příslušenství všech výše uvedených výrobků, zahrnuté v této třídě; (19) nekovové stavební a konstrukční materiály a prvky, nekovové krytiny, nekovové dveře, vrata, okna a okenní kryty, nekovové konstrukce a přenosné stavební prvky, nezpracované a polozpracované materiály bez určitého účelu zahrnuté v této třídě, a to smola, dehet, bitumen a asfalt, kámen, hlína a minerály, dřevo a napodobeniny dřeva, sochy a umělecké předměty zahrnuté v této třídě a části a příslušenství všech výše uvedených výrobků, zahrnuté v této třídě; (22) surová textilní vlákna a jejich náhražky, výrobky z textilií a textilních vláken, a to pásy, popruhy, a smyčky, pytle a vaky na balení, uskladnění a přepravu, nepromokavá plachtovina, celtovina, markýzy, stany a plachty, lodní plachty, lana, provazy, šňůry a vlasce, síte, větrné plachty, jednorázové vložky do velkoobjemových nádob, materiály na vycpávky a výplně a části a příslušenství všech výše uvedených výrobků, zahrnuté v této třídě; (24) látky, textilie, textilní výrobky a náhradní součásti pro textilní výrobky, textilní filtrační materiály; (25) pokrývky hlavy, oděvy, obuv a části a příslušenství všech výše uvedených výrobků, zahrnuté v této třídě; (35) reklamní, marketingové a propagační služby, obchodní služby a informace pro spotřebitele, a to služby maloobchodu a velkoobchodu s výše uvedenými výrobky ve třídách 1, 2, 3, 6, 7, 8, 9, 11,

16, 17, 18, 19, 22, 24 a 25, dražební služby, pronájem prodejních automatů, služby obchodního zprostředkování, zprostředkování obchodních kontaktů, služby kolektivního nakupování, služby obchodního zastoupení, zprostředkování dovozu a vývozu, objednávkové služby (pro třetí strany), služby v oblasti srovnávání cen, dodavatelské služby pro třetí osoby, služby předplatného pro třetí osoby, pomoc v obchodní a podnikatelské činnosti, management a administrativní služby, obchodní analýzy, obchodní průzkum a informační služby a půjčování a pronájem v souvislosti s výše uvedenými službami, zahrnuté v této třídě a poradenství, konzultační a informační činnosti týkající se výše uvedených služeb, zahrnuté v této třídě; (36) pojišťovací služby, služby nemovitosti (realitní služby), poskytování předplacených karet a kuponů, služby úschovy, finanční a peněžní služby a bankovní služby, získávání finančních prostředků a finanční sponzorování, oceňovací služby a půjčování a pronájem v souvislosti s výše uvedenými službami, zahrnuté v této třídě a poradenství, konzultační a informační činnost týkající se výše uvedených služeb, zahrnuté v této třídě; (37) stavebnictví a demolice staveb, pronájem nástrojů, strojů, zařízení a vybavení pro stavebnictví a demolice staveb, dobývání přírodních zdrojů, hubení škůdců, dezinfekce a ochrana proti škůdcům a půjčování a pronájem v souvislosti s výše uvedenými službami, zahrnuté v této třídě a poradenství, konzultační a informační činnost týkající se výše uvedených služeb, zahrnuté v této třídě; (41) vydavatelská činnost a zpravodajství, služby v oblasti vzdělávání, zábavy a sportu a půjčování a pronájem v souvislosti s výše uvedenými službami, zahrnuté v této třídě a poradenství, konzultační a informační činnost týkající se výše uvedených služeb, zahrnuté v této třídě; (42) služby v oblasti informačních technologií, a to vývoj softwaru, programování a implementace softwaru, vývoj počítačového hardwaru, webhostingové služby a software jako služba a pronájem softwaru, pronájem počítačového hardwaru a počítačového hardwaru a počítačového vybavení, konzultační, poradenské a informační služby v oblasti informačních technologií, služby zabezpečení, ochrany a obnovy v oblasti informačních technologií, služby kopírování a konverze dat, služby kódování dat, počítačové analýzy a počítačová diagnostika, výzkum, vývoj a zavádění počítačů a počítačových systémů, správa počítačových projektů, vytěžování dat, služby v oblasti digitálních vodoznaků, technické služby v oblasti počítačů, aktualizace paměťových bank počítačových systémů, aktualizace webových stránek pro třetí osoby, monitorování počítačových systémů pomocí vzdáleného přístupu, vědecké a technologické služby, služby ověřování a služby kontroly kvality, návrhářství a půjčování a pronájem v souvislosti s výše uvedenými službami, zahrnuté v této třídě a poradenství, konzultační a informační činnost týkající se výše uvedených služeb, zahrnuté v této třídě.

(511) 1, 2, 3, 6, 7, 8, 9, 11, 16, 17, 18, 19, 22, 24, 25, 35, 36, 37, 41, 42

(540)

## DEKEXPRES

(111) **372342**

(220) 20.09.2018

(320) 20.09.2018

(442) 02.01.2019

(151) 10.04.2019

(730) **Česká agentura na podporu obchodu/CzechTrade**, Dittrichova 1968/21, Praha 2, Nové Město, 12000, CZ

(210) O-550610

(591) Barevná

(510) (16) papírnické zboží a učební pomůcky, laminovaný papír, obálkový papír, kopírovací papír, papír kopírovací, hlavičkový papír, obtahový papír, fluorescenční papír, poznámkový papír, psací papír, průklepový papír, dopisní papír, ozdoby na tužky (papírenské výrobky), pera s třpytkami (papírenské zboží), pouzdra na psací potřeby [papírnictví], učební materiály z papíru, vyučovací pomůcky a potřeby, tiskoviny, knihy, papír a lepenka, jednorázové papírové výrobky; (35) marketing, propagační marketing, produktový marketing, partnerský marketing, internetový marketing, referenční marketing, digitální marketing, cílený marketing, přímý marketing, marketingové poradenství, marketingové prognózy, reklamní, marketingové a propagační služby, konzultační a poradenské služby a pomoc v oblasti reklamní, marketingové a propagační činnosti, pomoc v obchodní a podnikatelské činnosti, management a administrativní služby, obchodní konzultační a poradenské služby, služby importní a exportní agentury; (36) financování, pojišťovací služby, finanční poradenství, poradenství v oblasti pojišťovnictví, finanční a peněžní služby a bankovní služby, investiční služby, finanční informace, údaje, poradenské a konzultační služby; (41) služby v oblasti vzdělávání, zábavy a sportu, vzdělávací semináře; (42) vědecké a technologické služby, vědecké

poradenství, poradenství v oblasti vědeckého výzkumu, služby v oblasti informačních technologií.

(511) 16, 35, 36, 41, 42  
(540)



(111) **372343**

(220) 24.09.2018

(320) 24.09.2018

(442) 02.01.2019

(151) 10.04.2019

(730) **Kiselová Valentyna**, Pod Děvinem 2716/43, Praha 5, 15000, CZ

(740) AK Pajerová s.r.o., Fügnerovo náměstí 1808/3, Praha 2, Nové Město, 12000

(210) O-550680

(510) (6) kovové dveře, vrata, okna a okenní kryty, kovové nezpracované a polozpracované materiály bez určení účelu, kovové nádoby a kovové výrobky určené pro přepravu a obalové materiály, kovové stavební a konstrukční materiály a prvky, přemístitelné konstrukce a kovové stavby, sochy a umělecké předměty z obecných kovů, drobné kovové železářské zboží, bezpečnostní kovové rolety, architektonické mřížky z kovu, bezpečnostní kovové uzávěry, dveřní a okenní závěsy z kovu, dveřní koule z kovu, dveřní koule z obecného kovu, klenutá střešní okna z kovu, kovová dveřní pružiny, ne elektrické, dveřní zvonící mechanismy, neelektrické, dveřní zámky, hliníková okna, hliníkové dveře, hliníkové dveře na terasy, hliníkové vchodové dveře, hliníkové rámy stahovacích oken, háčky a očka na kovové brány, kladky na okna, klenutá střešní okna z kovu, kovová dveřní klepadla, kovová dveřní kování, kovová dveřní kukátka (nezvětšovací), kovová dvířka k trezorům, kovová klepadla na dveře, kovová křídlová okna, kovová okenní kování, kovová okenní rámování, kovová okenní těsnění, kovová okna, kovová protizávaží výsuvných oken, kovová sklopná dvířka, kovová sklopná dvířka pro kočky a psy, kovová střešní okna, kovová táhla na rolety, kovová těsnění proti povětrnostním vlivům, kovová vrata, kovová zařízení na ochranu oken, kovová zařízení na upevnění dveří, kovové balkónové dveře, kovové bezpečnostní součásti dveří, kovové bezpečnostní dveře, kovové chrániče dveří, kovové bloky s dvojsklem, kovové destičky na zámky, kovové držáky dveří, kovové dveře, kovové dveře do budov, kovové dveře a okna, kovové dveřní jednotky, kovové části dveří, kovové dveřní kliky, kovové dveřní panely, kovové dveřní rámy, kovové dveřní rámy pro chladicí místnosti, kovové dveřní těsnění, kovové dveřní uzávěry, kovové dveřní zarážky, kovové dveřní zvonky, ne elektrické, kovové dveřní závěsy (panty), kovové dveřní úchytky, kovové dveřní řetízky, kovové garážové dveře, kovové horizontální lamelové žaluzie (venkovní), kovové horizontální žaluzie (venkovní), kovové háčky na brány, kovové interiérové dveře, kovové izolační dveře, kovové jezdce pro posuvné dveře, kovové kladky výsuvných oken, kovové kulaté úchyty (držadla), kovové lamelové okenice, kovové markýzy, kovové markýzy [stavební materiály], kovové mřížové dveře, kovové navíjecí válce na garážová vrata, kovové prahy, kovové posuvné dveře pro budovy, kovové petlice na brány a branky, kovové petlice, kovové panely s dvojitým zasklením obsahující izolační sklo, kovové pancéřované dveře, kovové panely s dvojitým zasklením, kovové padací dveře, kovové ozdobné okenní lišty, kovové okenní úchyty, kovové okenní zástrčky, kovové okenní zárubně, kovové okenní zarážky, kovové okenní stěny, kovové okenní rámy, kovové okenní parapety, kovové okenní panty, kovové okenní klíčky, kovové okenní kliky, kovové okenní kladky, kovové okenní fasády, kovové okenní chrániče, kovové okenice, kovové okapnice, kovové ochranné desky spodní části dveří, kovové štíty, kovové šrouby na okenní rámy, kovové štítky, kovové sítě proti hmyzu do dveří, kovové sítě proti hmyzu do oken, kovové sítě proti hmyzu, kovové světlíky (okna) k stavebním účelům, kovové svinovací dveře s izolačními vlastnostmi, kovové svinovací dveře k bezpečnostním účelům, kovové svinovací dveře, kovové součástky na sklo, kovové skládací dveře, kovové shrnovací dveře, kovové sestavy okenních žaluzií, kovové rámy světlíků do budov, kovové rámy okenních křidel, kovové rámy na posuvné dveře, kovové rozvory na okna, kovové rolety venkovní, kovové rolety pro použití v exteriéru, kovové

rolety, kovové přístupové dveře pro domácí mazlíčky, kovové příslušenství pro zasklívání oken, kovové protisluneční žaluzie do budov, kovové protipožární dveře, kovové žaluziové dveře, kovové žaluzie (vnější), kovové žaluzie (venkovní), kovové žaluzie, kovové úchytky posuvných oken, kovové úchyty na dveře skříněk, kovové zámky zavíracích oken, kovové západky, kovové zajišťovací prvky pro vertikálně výsuvná okna, kovové výztuže bezpečnostních dveří, kovové válečky pro posuvná okna, kovové vyklápěcí dveře, kovové vstupní dveře, kovové vnější stahovací rolety k nasměrování světla, kovové vnější dveře, kovové vertikální žaluzie (vnější), kovové ventilační mřížky k zabudování do oken, kovové venkovní rolety, kovové ventilační mřížky k zabudování do dveří, kovové uzávěry oken (españolety), kovové uzávěry na křídlová okna, kovové třecí podložky na dveře, kovové turnikety, kovové svislé příčle, kovové svinovací rolety na okna, škrabadla na obuv, venkovní sluneční clony z kovu, venkovní benátské žaluzie vyrobené z kovu, svislé kovové žaluzie (venkovní), stropní závěsné kovové kolejničky pro použití na dveře, samolepicí olověné pásy na tvorbu vzoru na oknech, sloupky dveřních zárubní, kovové, ozdobná kování na okna, prosklené dveře, kovové, ozdobná kování na dveře, otočné kovové dveře, otevírače oken, ne elektrické, otevírače dveří, ne elektrické, okenní zástrčky, okenní příslušenství z kovu, ocelové rolety, ochranné kovové zástěny, kyvné dveře (lítačky) z kovu, kovové závěsné dveře, kovové závory na zamykání bran, kovové závory, kovové zástěny (jiné než nábytek), kovové západky na zamykání dveří, kovové zdobení a lemování dveří, kovové zasklívací lišty, dávkovače, kovové, obalové, balicí a vázací materiály, kovové, bezpečnostní kovové nádoby, cínová fólie, hmoždinky do zdi (kovové), kovová kanalizace, konzervy (plechovky), kovová koryta, kovová náspynná koryta, kovová kování na rakve, kovová pouzdra (schránky), kovová pouzdra k dlouhodobému skladování, kovová síla, kovová těsnící víčka, kovová víka na plechovky, kovová těsnící víčka na lahve, kovové aerosolové nádoby (prázdné), kovové barely, kovové bedny, kovové bedny na municí, kovové bomby na stlačené plyny nebo kapaliny (prázdné), kovové boxy na nářadí, prázdné, kovové čepičkové uzávěry, koše z obecných kovů, koše z obecných kovů k průmyslovému použití, kovové nádoby jako obaly, kovové manipulační palety, kovové láhve na skladování paliva, kovové lahve na stlačený plyn, kovové kádě, kovové krabice určené ke skladování, kovové kryty poštovních schránek, kovové krabice pro neelektrické kabely, kovové krabice na balení (nesložené), kovové krabice na balení, kovové krabice k zahradnickým účelům, kovové koše, kovové konve na mléko, kovové kontejnery na chemické látky, stlačené plyny a kapaliny, kovové kontejnery, kovové kompostovací nádoby, kovové kohoutky na sudy, kovové klece pro divoká zvířata, kovové klece, kovové kanystry na palivo, kovové kanystry na benzin, kovové háčky na zavěšení tašek, kovové kanystry, kovové hákové kontejnery, kovové dosazovací nádrže, kovové nádrže pro skladování stlačených plynů, kovové nádrže pro přepravu zkapalněných plynů, kovové nádrže pro přepravu stlačených plynů, kovové nádrže na vodu pro použití v domácnosti, kovové nádrže na vodu, kovové nádrže na skladování zkapalněných plynů, kovové nádrže na skladování tekutin, kovové nádrže na dešťovou vodu, kovové nádrže na pitnou vodu, kovové nádrže, kovové nádoby na vypouštění oleje, kovové nádoby na tekutá hnojivá, kovové nádoby na uskladnění plynu, kovové nádoby na aerosol prodáváné prázdné, kovové nádoby na kapalná paliva, kovové nádoby na kapalný plyn, kovové nádoby na míchání malty, kovové nádoby na krmivo pro dobytek, kovové nádoby na odpadky (koše), kovové nádoby na olej (prázdné), kovové nádoby na skladování a přepravu, kovové nádoby na skladování a přepravu zboží, kovové nádoby na skladování kyselin, kovové nádoby na stlačený plyn nebo zkapalněný vzduch, kovové nádoby na skladování plynů, kovové skladovací sudy, kovové skladovací nádoby, kovové separační nádrže, kovové přepravní palety, kovové schránky na nářadí, kovové přepravní kontejnery, kovové přepravky pro uskladnění pracovních nástrojů (prázdné), kovové přepravky na zvířata, kovové přepravky na láhve, kovové průmyslové obaly, kovové průmyslové nádrže na vodu, kovové poštovní schránky, kovové pokladničky, kovové plovoucí přepravní nádoby, kovové plechovky na nápoje, kovové šroubovací uzávěry, kovové zátky, kovové zásobníky na dešťovou vodu, kovové zachytňné nádrže na dešťovou vodu, kovové válce na stlačený plyn nebo kapalinu, prodáváné prázdné, kovové válcovité nádoby na plyn, kovové válce na stlačený plyn, kovové válce na kryogenní kapaliny, kovové vyklápěcí kontejnery na odpad, kovové uzávěry na tašky, kovové uzávěry na průmyslové obalové nádoby, kovové uzávěry na nádoby, kovové uzávěry na láhve, kovové uzávěry, kovové tlakové láhve se stlačeným plynem, kovové tlakové lahve na stlačený plyn nebo zkapalněný vzduch, kovové sudy na víno, kovové sudy na dešťovou vodu, kovové sudy, kovové skřínky, kovové skříně na potraviny, kovové skříně na nářadí, prázdné, kovové sklopné kontejnery (nádoby) pro průmyslové účely, tybinkové výztuže, tvarované vložky do kovových košů, sudy (nádoby) z kovu jiné než pro domácnost, stohovací kovové krabice, skříněvé rámy z

kovu, skládací kovové krabice na balení, sběrné nádoby (kovové), příslušenství ke skříňkám z obecného kovu, prázdné kovové nádoby, plovoucí kovové rybářské klece, plechové nádoby (kovové), plechovky (prázdné), palety nakládací (kovové), zátky (uzávěry) kovové, zákopové koše, vysokotlaké kovové láhve (nádoby), vnitřní plovoucí hliníková víka pro použití v nádržích na skladování plynu nebo zkapalněného plynu, vhozové klapky poštovních schránek z kovu, uzamykatelné kovové uzávěry na nádrže s olejem, trezory a bezpečnostní schránky, kovové, značky a informační a reklamní tabule, kovové, žebříky a lešení, kovové, besídky především z kovu, bronz na náhrobky, dočasné kovové mosty, drátěné ploty, dělicí příčky (stěny) kovové, s výjimkou nábytku, jeviště pro hudební vystoupení převážně z kovových materiálů, klenby vyrobené z kovových materiálů, konstrukce kovových přístřešků pro jízdní kola, kabiny vyrobené z kovu, konstrukce kovových skleníků, kovová brouzdaliště (konstrukce), kovová hrazení, kovová koupátka pro ptáky (konstrukce), kovová madla do sprchy, kovová oplocení, kovová pacholata (úvazníky), kovová pařeniště, kovová pískoviště, kovová pódia (konstrukce), kovová přenosná mola, koše (kovové konstrukce), kovové články pro ploty, kovové fixační klece pro skot, kovové dělicí stěnové panely, kovové držáky na ukládání jízdních kol, kovové drátěné ploty, kovové dopravníky (skluzy), kovové chodníky, kovové chlěvy pro prasata, kovové boudy, kovové budovy pro hospodářská zvířata, kovové autobusové zastávky, kovové autobusové přístřešky, kovové altány, kovové altány [konstrukce], kovová zábradlí pro použití v budovách, kovová zábradlí pro chodníky, kovová svodidla, kovová sloupoví, kovová sloupková zábradlí, kovová silniční svodidla, kovová skokanská prkna (pro skoky do vody), kovová schodiště pro použití v budovách, kovová schodiště, kovová přístřešky ke skladování, kovové konstrukční rámy pro stavebnictví, kovové konstrukce šaten, kovové konstrukce zvukotěsných kabin, kovové konstrukce stáji pro koně, kovové konstrukce stáji pro zvířata, kovové konstrukce stáji, kovové konstrukce konstrukčních plošin, kovové konstrukce stojanů na jízdní kola, kovové konstrukce rozdělující prostor, kovové konstrukce pro osvětlení kopulí na budovy, kovové konstrukce pohlcující zvuk pro budovy, kovové konstrukce na jezírka, kovové konstrukce markýzolet, kovové konstrukce k ukládání zásilek, kovové konstrukce kluzišť, kovové konstrukce budov, kovové konstrukce, kovové komíny, kovové komory se vzduchovým uzávěrem, kovové kolejnice, kovové klece na drůbež, kovové kiosky (konstrukce), kovové kabiny k povrchovým úpravám kovů, kovové kabiny k ošetřování kovových povrchů, kovové hraniční hrazení, kovové odrazné stěny do tělocvičny, kovové odpalovací rampy raket, kovové obytné jednotky, kovové oblouky, kovové obloukové rámy pro použití na stavbě, kovové náhrobní pomníky, kovové nosníky [části schodišť], kovové nakládací rampy [konstrukce], kovové nakládací rampy, kovové nadstřešní části komínů, kovové mříže na podpírání rostlin, kovové mříže k plotům, kovové mostní konstrukce, kovové mostní jednotky, kovové montážní podstavce, jiné než nábytek, kovové montážní lešení, kovové montované domy [stavebnice], kovové mobilní schůdky pro nástup cestujících, kovové mobilní domy (přenosné budovy), kovové mezní sloupy, kovové markýzy s pevnými nebo pohyblivými lamelami, kovové kryty přístupových komor, kovové kurníky, kovové kryty kanálů, kovové kostry budov pro stavebnictví, kovové přemístitelné ubytovny, kovové prefabrikované skleníky, kovové prefabrikované balkóny, kovové povalové chodníky, kovové pomníky, kovové police (konstrukce) na podpírání potrubí, kovové police (konstrukce) na podpírání kabelů, kovové poklapy šachet, kovové poklapy průlezů, kovové podzemní schránky na rakve, kovové podpůrné konstrukce, kovové podpůrné sloupy, kovové plošiny, kovové plovoucí doky pro vyvažování lodí, kovové plovoucí doky pro přístaviště, kovové plovoucí doky, kovové ploty, kovové plotové materiály, kovové pletivo k oplocení, kovové plavecké bazény [konstrukce], kovové pergoly, kovové panely pro oddělení místností (jiné než nábytek), kovové opěry plotů, kovové okenní kolejničky, kovové ohrazovací panely, kovové rámy zavěšených podhledů, kovové rámy skleníků, kovové rámy (konstrukce) pro skleníky, kovové rámové konstrukce do místností, kovové regály (konstrukce), kovové rampy pro vozidla, kovové rampy k řízení dopravního provozu, kovové příčky, kovové přístřešky proti dešti, kovové přístřešky pro použití na autobusových zastávkách, kovové přístřešky pro jízdní kola, kovové přístřešky na ochranu před bouřkou, kovové přístřešky nad vchodem [konstrukce], kovové přístřešky (stavební konstrukce), kovové přístřešky (konstrukce), kovové přístřešky (budovy), kovové přístřešky, kovové převlékací kabinky, kovové přenosné skleníky pro použití v domácnosti, kovové přenosné skleníky, kovové průlezy, kovové prostorové rámy, kovové propusti (kanály), kovové propusti (drenáže), kovové propusti, kovové telegrafní sloupy, kovové stříkací kabiny, kovové telefonní budky, kovové středové sloupy pro schodiště, kovové stánky, kovové stěny, kovové stáje, kovové stropní závěsné kolejnice, kovové stropní konstrukce, kovové stožáry pro elektrické vedení, kovové stožáry

(jiné než vzdušné nebo vodní), kovové stožáry, kovové stavební prvky pro stavbu oblouků, kovové stavební konstrukce, kovové stavby (přenosné) pro umístění toalet, kovové sloupy pro vedení, kovové sloupy pro stavebnictví, kovové sloupky plotů, kovové sloupky, kovové skleníky jako pevné stavební konstrukce, kovové skleníky, kovové schodišťové stupně, kovové rozprašovací boxy obsahující extrakční zařízení, kovové rozdělovače na police (jiné než části nábytku), kovové reklamní panely, modulární stáje z kovu, modulární přenosné stavební konstrukce (kovové), modulární přemístitelné budovy z kovu, modulární prefabrikované ocelové rámy, modulární platformy s hliníkovým rámem pro použití v divadlech, modulární kovové přístřešky, modulární kovové konstrukce, mobilní kovové příčky (konstrukce), modulární komínové systémy z oceli, mobilní (přemístitelné) budovy z kovu se sanitárním zařízením, kovové žlaby (jiné než součásti strojů), kovové úložné prostory (trezory), kovové závěsné stropní systémy obsahující panely, kovové zátarasy na dálnice, kovové zábrany proti nežádoucímu vniknutí, kovové zábrany, kovové zábrany k řízení pohybu chodců, kovové větrné korouhve, kovové výstavní stánky, kovové vyvažovací bóje, kovové vpusti, kovové voliéry [konstrukce], kovové tunely, kovové trezory (sejfy), kovové tribuny; (11) regulační a bezpečnostní zařízení pro rozvody vody a plynu, osvětlovací zařízení a světelné reflektory, sanitární zařízení, zařízení pro rozvod vody a hygienická zařízení, topná, ventilační a klimatizační zařízení a čistící zařízení, topné a sušící přístroje pro osobní potřebu, zařízení na chlazení a mražení, vysoušeči zařízení, zařízení na opalování (solární), zařízení na vaření, ohřívání, chlazení a přípravu jídel a nápojů, zařízení pro průmyslové zpracování, domácí krby, zapalovače, přístroje na sušení, kouřovody a zařízení pro odvádění odpadních plynů, jaderná zařízení, hořáky, kotle a ohříváče vody, filtry pro průmyslové účely a pro použití v domácnosti, elektrické filtry na čištění vody pro domácnost, elektrické filtry do klimatizace, elektrické filtry pro čištění vody (jiné než stroje), elektrostatické filtry na filtrování vody, elektrické kávové filtry, elektrostatické vzduchové filtry, filtrační boxy do čističek vody, filtrační komory na tavené kovy, filtrační prvky do vzduchových ventilátorů vodovodních nádrží, filtrační prvky na přepady vodovodních nádrží, filtrační zařízení pro vodovodní rozvodné instalace, filtry do lamp, filtry do klimatizací, filtry do odsávacích vzduchu, filtry do osvětlovacích přístrojů, filtry do přístrojů na dodávku užitkové vody, filtry do přístrojů na čištění vzduchu, filtry do svítilen, filtry do topných zařízení, filtry do vodovodních zařízení, filtry do zahradních jezírek, filtry do čističek vody, filtry na čištění odpadních plynů, filtry na čaj (přístroje), filtry na čištění plynů (části domácího nebo průmyslového zařízení), filtry na plyn (části domácích nebo průmyslových zařízení), filtry na přípravu pitné vody, filtry na vodovodní kohoutky (instalátorské doplňky), filtry na úpravu vody, filtry na čištění vzduchu, filtry používané do plaveckých bazénů, filtry používané do ventilačních zařízení, filtry používané s klimatizačními přístroji, filtry používané s přístroji k sanitárním účelům, filtry používané s přístroji na výrobu páry, filtry používané v akváriích, filtry pro chladicí systémy, filtry pro odsávání výfukových plynů (části domácího nebo průmyslového zařízení), filtry pro průmyslová zařízení, filtry pro stroje na výrobu ledu, kombinace filtru a motoru pro akvária, nastavitelné pokryté přepážkové filtry na mastnotu (části digestoře), membrány k filtraci vody, prachové cyklonové filtry, optické filtry (k jinému než lékařskému nebo fotografickému použití), prachové filtry, průmyslové stroje na filtrování vzduchu, přístroje a zařízení na filtrování pitné vody, tukové filtry (části odsávacích ventilátorů), vodní filtry, vodní filtry (zařízení) pro zemědělské účely, vodní filtry pro průmyslové účely, vzduchové filtry, vzduchové filtry (součástky strojů nebo zařízení na čištění vzduchu), vzduchové filtry k použití jako extraktory prachu během průmyslových procesů, vzduchové filtry používané k zachycování prachu během průmyslových procesů, vzduchové filtry pro klimatizační jednotky, zařízení na filtraci vzduchu, acetylenové generátory, acetylenové fléry, akumulární bojler, acetylenové hořáky, akumulátory páry, benzínové hořáky, automatické dopravníky na přepravu popela, butanové hořáky pro kuchyňské použití, bunsenovy kahany pro laboratorní účely, chladicí nádrže do pecí, chladiče a ohříváče vody, chlazené panely používané s elektrickými pecemi, domácí bojler, domácí ohříváče dětské stravy (elektrické), domácí ohříváče kojeneckých lahví (elektrické), domácí tlakové hrnce (elektrické), držáky na plynové hořáky, domácí ohříváče talířů, elektrická kamna, elektrická topná tělesa v podobě fólií, elektrická topná vlákna, elektrické ohříváče kojeneckých lahví, krby, elektrické ohříváče lahví, části palivových hořáků pro katalytické spalování paliva, hořáky na pevná paliva, hořáky ke kotlům, hořáky k topným zařízením, generátory páry k použití v domácnosti, hořáky, generátory páry, elektrický ohřev potrubí, elektrické topné ventilátory, elektrické varné plotýnky, elektrické topná tělesa v podobě kabelů, elektrické tlakové nádoby na vaření, elektrické přístroje a zařízení na ohřívání vody, elektrické pásové topné jednotky, elektrické pásky na

povrchové topení, elektrické propagátory, elektrické pece na tepelné zpracování, elektrické ponorné ohřivače, elektrické pece, elektrické ohřivače ústředního topení, elektrické ohřivače vody, elektricky ohříváné nádrže na teplou vodu, elektricky ohříváné difuzní pece, elektricky napájené ohřivače lahví k použití v laboratořích, komorová pec s víkem, kombinované sporáky, kogenerační jednotky a plynové kotle na ústřední topení v domácnosti, kogenerační jednotky a plynové kotle na teplovodní systémy v domácnosti, kotle pro olejová topná tělesa, katalytická spalovací topná zařízení, kelímkové obložení, kamna, pece, sporáky, kamna na topení, kamna na dřevěné uhlí, kamna na dřevo s pomalým hořením [pro použití v domácnosti], kamna na dřevo, kamna [topná zařízení], instalace na ohřívání vzduchu, indukční topná zařízení, indukční kelímkové pece, indukční pece, hořáky pro kyslíko-vodíkový plamen, hořáky na spalování plynu v kotlech, hořáky na spalování oleje v kotlech, hořáky na průmyslové použití, horkovzdušné topné přístroje a zařízení, horkovzdušné pistole, horkovzdušná zařízení, horkovzdušné pece, ohřivače lahví, ohřivače kojeneckých lahví, ohřivače do bazénů, ohřivače depilačního vosku, odpařovací chladiče věže, napařovače oděvů, naftové kotle, naftová topná tělesa, lihové kahany k laboratornímu použití, lihové hořáky, laboratorní hořáky, kuchyňské plynové hořáky, kruhové hořáky, kotle, ne části strojů, kotle ústředního topení, kotle pro ústřední topení, kotle pro systémy ústředního topení, kotle pro instalace na rozvod horké vody, kotle používané v topných systémech, kotle jako součástí systémů ústředního topení, kotle, kotelní trubky pro vytápěcí zařízení, korunky (části vypalovacích pecí), konvektorové ohřivače, komorové pece s kalicími nádržemi, parní kotle, ne části strojů, parní odstraňovače tapet, palivové hořáky, ovládací zařízení (termostatické ventily) pro topná zařízení, organicky šetrné ploché ohřivače se samoregulací teploty, ovladače reagující na teplotu k automatickému ovládnutí ventilů (části tepelných instalací), olejové předehřivače, olejové hořáky, ohřivače vody pro průmyslové účely, ohřivače vody do koupelnových sprch, ohřivače vody a bojlerů, ohřivače vody, ohřivače vodních postelí, ohřivače pro koupele, ohřivače talířů, ohřívací plynové pece, ohřívací pece, ohřívací přístroje a zařízení na nádoby, automatické regulátory teploty na radiátory ústředního topení (ventily), axiální ventilátory pro klimatizaci, axiální ventilátory, chladiče kupole, chladiče pro použití v chladičích přístrojích, chladiče pro použití v topných přístrojích, chladiče pro použití ve ventilačních přístrojích, difuzory vzduchu, digestoře (ventilace), digestoře na odsávání kouře, digestoře na odsávání par ke kuchyňským sporákům, digestoře na odsávání páry, digestoře nad sporáky, digestoře nad trouby, digestoře s odsavačí výparů, digestoře pohlcující výparu, domácí plynové krby, domácí radiátory, domácí vytápěcí přístroje, elektrická klimatizační zařízení, článkové radiátory, elektrické topné koberec, elektrické tepelné zářiče [pro použití v domácnosti], elektrické tepelné akumulátory, elektrické radiátory na vytápění budov, elektrické radiátory, elektrické radiátory (ne pro motory a stroje), elektrické přístroje na sálavé ohřívání, elektrické přístroje na chlazení prostor [pro použití v domácnosti], elektrické příkrývky, elektrické okenní ventilátory, elektrické ohřivače ručníků, elektrické ohřivače chodidel, elektrické ohřivače, elektrické kotatsu (japonské elektrické zařízení na zahřívání nohou pro domácnost), elektrické kabely na topení, elektrická topná tělesa, elektrická topení, instalace na manipulaci se vzduchem, indukční ohřivače vody, horkovzdušné závěsy, horkovzdušné difuzory, horkovzdušná topná tělesa [pro průmyslové použití], horizontálně umístěné válcovité teploměry s přetlakovým větráním, horizontálně umístěné radiátory s přetlakovým větráním, hlavice pro radiátory (vozidel), hibachi (japonské ohřivače na dřevěné uhlí pro domácnost), generátory vzdušných proudů, halogenové ohřivače, eolické ventilátory, elektrické větráky jako části domácích větracích zařízení, elektrické ventilátory s výparnými chladičemi zařízeními, elektrické ventilátory (pro použití v domácnosti), elektricky vyhříváné věšáky na ručníky, elektricky poháněná dmychadla pro účely větrání, elektricky poháněná dmychadla pro ventilaci, elektricky napájené větráky na ventilaci, magnetické filtry jako součásti zařízení pro ústřední topení, magnetické filtry pro použití v systémech ústředního topení, lineární vzduchové difuzéry, laboratorní digestoře, kryty na větrací přístroje a zařízení, elektricky poháněná dmychadla, kontrolní přístroje reagující na teplotu (termostatické ventily) do radiátorů ústředního topení, komínová hradítka, kombinovaná topná a klimatizační zařízení, klimatizační panely k použití v chladičích zařízeních, do kterých lze vstoupit, klimatizační jednotky, kamna na uhlí [topná tělesa pro použití v domácnosti], kamna na uhlí, jednotky na rozvod vzduchu, izotermické skříně, instalace ústředního topení, instalace plynového ústředního topení, plynové přístroje a zařízení na vytápění prostorů, plynové ohřivače prostorů, plynové kotle na ústřední topení, plynová kamna [topná tělesa pro použití v domácnosti], petrolejové ohřivače, parní radiátory na vytápění budov, osvěžovače vzduchu do zásuvky, omezovače teploty do radiátorů ústředního topení (termostatické ventily) obsahující expanzní tyče,

omezovače teploty do radiátorů ústředního topení (termostatické ventily) obsahující bimetalické disky, omezovače teploty (ventily) do radiátorů ústředního topení, olejová kamna (topná tělesa pro použití v domácnosti), okenní klimatizační zařízení (pro průmyslové účely), ohřivače pro stany, ohřivače pro konstrukce s vysokou pevností v tahu, ohřivače pro dočasné konstrukce, ohřivače na propan, odsavače par na sušičky krmivá, odsavačí zařízení (větrání nebo klimatizace), odsavače par na mrazáky, odsavače par (kuchyňské digestoře), odpařovací jednotky na chlazení vzduchu, naftová kamna, motorem poháněné větráky do ventilace, mobilní větrací přístroje, digestoře [extraktory, pro použití v domácnosti], filtry na odsavače plynů, filtry pro odsavače kouře, komínové kouřovody, komínové digestoře, kouřovody, komínové ventilátory, kouřovody k topným přístrojům, kouřovody k ventilačním zařízením, kouřovody pro topné kotle, kouřovody s extraktory, kuchyňské digestoře, odsavačí zařízení pro kuchyně, odsavače par používané spolu se sporáky, plynové kondenzátory, ne části strojů, ponorné spalovací odpařovací zařízení, požární ventilátory na odsávání plynů, požární ventilátory na odsávání výparů, příslušenství pro větrací komíny, přístroje a zařízení na rekuperaci plynu, přístroje na čištění spalin, regulátory uvolňující kouř, teleskopické kombinované kouřovody, výměníky tepla na odstraňování výfukových plynů, topné přístroje a zařízení zahrnující kouřovody, výměníky tepla na odstraňování kouřových plynů, osvětlovací zařízení a reflektory pro vozidla, akvarijní lampy, architektonická svítidla, architektonická svítidla svítící vzhůru k zapuštění do země, architektonická vysoce intenzivní [hid] výbojková svítidla, aurovy hořáky, automatická splachovací zařízení pro pisoáry, barevné filtry pro osvětlovací přístroje, baterky (elektrické svítilny), bezpečnostní led lampy, bezpečnostní lampy, bezpečnostní lampy k použití v podzemí, bezpečnostní osvětlení, bezpečnostní osvětlení s infračerveným senzorem, bezpečnostní osvětlení s pohybovým senzorem, bezpečnostní osvětlení s tepelným senzorem, bezpečnostní svítidla, bezpečnostního osvětlení na fotobuňky, bezplamenné svíčky, bezplamenné svíčky se světelnými diodami [led], bodová světla na osvětlení domácností, bodová elektrická stropní svítidla, bodové reflektory, chemiluminiscenční svítící tyčinky, čelové svítilny, čtecí lampičky k uchycení na knihu, čtecí lampičky do vozidel, čtecí lampičky, elektrické noční osvětlení, elektrické lampy na venkovní osvětlení, elektrické lustry, elektrické lampy na osvětlení interiérů, elektrické lampióny, elektrické interiérové osvětlovací zařízení, elektrické a žhavicí lampy, elektrická svítidla, elektrická slavnostní osvětlení, elektrická osvětlení na vánoční stromky, důlní lampy, doplňky osvětlení z optických vláken, doplňky k nástěnnému osvětlení (jiné než vypínače), doplňky okrajových světél, doplňky elektrického výbojkového osvětlení, doplňky elektrického osvětlení k použití na nebezpečných místech, doplňky elektrického osvětlení, dobíječi svítilny, difuzéry jako části osvětlovacích zařízení, dekorativní osvětlení, dekorativní elektrické světelné přístroje a zařízení, cylindry k lampám, halogenové lampy, halogenová svítidla, halogenová jevištní svítidla, halogenová architektonická svítidla, germicidní lampy, fluorescenční zářivky, fluorescenční zářivky, fluorescenční zářivkové trubice, fluorescenční světelná zařízení, fluorescenční nouzové osvětlovací zařízení na baterie, fluorescenční lampy s nízkým výstupem ultrafialového světla, fluorescenční elektrické žárovky, filtry pro jevištní osvětlení, elektrické žárovky, elektrické výbojky, elektrické světelné řetězy, elektrické světelné zdroje (žárovky, zářivky), elektrické svíčky na baterie, elektrické ruční lampy (k jinému použití než k fotografování), elektrické svíčky, elektrické osvětlovací výbojky, elektrické osvětlení na slavnostní výzdobu, lampy do stanů, lampióny, laboratorní svítidla, kulovitá stínidla do svídel, kouřovody pro olejové lampy, kostry na stínidla lamp, kopulovitě osvětlení na nábytek, kontrolní světla, kombinované ultrafialové a osvětlovací přístroje, keramické lucerny, kempinkové svítilny, kapesní svítilny využívající elektrické dobíječi zařízení, jevištní vysoce intenzivní [hid] výbojková svítidla, japonské papírové lampióny, interiérová fluorescenční svítidla, interiérová fluorescenční elektrická svítidla, interiérová elektrická svítidla, instalace nouzového osvětlení, inspekční lampy, inkandescenční nouzové osvětlovací zařízení na baterie, infračervené lampy, pro lékařské účely, infračervené lampy, hořčičková vlákna pro osvětlení, hořáky do lamp, halogenové žárovky, nástěnné svítilny (elektrická osvětlovací zařízení), nástěnná světla, náladové osvětlení led, nahřivače na kulmy (k ondulaci vlasů), mobilní stožáry na osvětlení, miniaturní žárovky, matná stínítka na světla, lustry, léčebné lampy, jiné než pro lékařské účely, lucerny, laserové projektor lampy s prodlužovacími stojany, lampy s podstavcem, lampy na solární energii, lampy na rtuťové výbojky, lampy na pracovní stoly, lampy na nehty, lampy k umyvadlům, lampy led, led žárovky, led svíčky, led svítidla, led osvětlovací tělesa, led lampy na venkovní osvětlení, led kapesní svítilny, průmyslové pece (nikoliv pro potravinový nebo nápoje), zařízení pro chemické zpracování, biologické reaktory na čištění průmyslových odpadních vod, instalace na ošetřování odpadní vody (čištění), přístroje a

zařízení na usazování odpadu, průmyslová zařízení na filtrování kapalin, rektifikační destilační věže, zařízení k zachycování nečistot v roztaveném kovu, zařízení na sběr plynů, zařízení na čištění plynu, zařízení na temperování, čističky odpadní vody, zařízení pro čištění oleje, chladicí přístroje a zařízení, chladicí přístroje a stroje, chladicí přístroje, chladicí přístroje a chladicí zařízení, chladicí přepravní kontejnery, chladicí pulty, chladicí potravinářské vitríny, chladicí prodejní pulty, chladicí potravinové pulty, chladicí police, chladicí nádoby (plynové), chladicí nádoby, chladicí komory, chladicí jednotky jako části zařízení na chlazení vody, chladicí dávkovače nápojů, chladicí boxy (plynové), automaty na výrobu ledu do chladniček, chladicí prvky, chladiče pro akvária, chladiče na lahve (přístroje), chladicí skříně na skladování potravin, chladicí skříně, chladicí přístroje na kapaliny, chladicí přístroje na formy; (17) izolační a bariérové výrobky a materiály, ohebné trubky, potrubí, hadice, jejich příslušenství (včetně ventilů) a příslušenství k neohebným trubkám, vše nekovové, těsnění, těsnící materiál a materiál na výplně, ohebné trubky, potrubí, hadice a příslušenství těchto výrobků, včetně ventilů, nekovové, materiály na regeneraci a opravu pneumatik, materiály určené k tlumení nárazů a obalové materiály, tlumiče vibrací, membrány a filtrační syntetické materiály jako polotovary, spojovací a brzdová obložení, abs vlákna ve formě polotovarů pro použití při 3d tisku, antikorozi páska, chrániče kontrolního vedení vyrobené z přírodního kaučuku, chrániče kontrolního vedení vyrobené ze syntetického kaučuku, dilatační spoje na konstrukce podlah, distanční vložky z vulkanizovaného vlákna na optické kabely, dilatační spoje na konstrukce stěn, dveřní pryžové zářky, elastomerové dilatační spoje, elastomerové polymery ve formě bloků pro použití ve výrobě, elastomerové polymery ve formě listů pro použití ve výrobě, gumové chrániče rohů, gumové distanční vložky na optické kabely, gumové distanční vložky na sendvičové panely, gumové podložky na ochranu, háčků, gumové pásky na upevnění skla, gumové pásky na ochranu hran nábytku, ebonitové [vulkanizované] formy, gumové formy na výrobu dekorativních dlažebních kamenů, gumové formy na výrobu dlažebních kamenů, gumové formy na výrobu obrubníků, plastové materiály ve formě výlisků pro použití jako výplňové materiály při balení, vstříkovací forma pro části automobilových motorů, plasty vytvořené vstříkáváním, částečně zpracovaná pryž jako výlisky, azbestové obložení, elastomerové obložení na ochranu povrchů v místech používaných na brokování, elastomerové obložení na ochranu povrchů v místech používaných na otryskávání, barevná plastová fólie pro použití na okna, extrudované polyethylenové fólie k výrobě krycích poklopů, extrudované polyethylenové fólie k výrobě skleníků, fólie s uv filtrem na vozidla, fólie na okna proti oslňování [tónované fólie], fólie z plastických hmot pro zemědělské účely, gumové krycí spinače, gumové obaly v rolích, kaučukové kryty na ochranu elektrických součástek, laminované plastové fólie k použití na oknech, laminátové fólie pro použití do substrátu, laminátové plastové materiály na ochranu povrchu, maskovací fólie pro použití ve fotografii a grafice, maskovací materiály používané při tisku pro zabránění záření, mulčovací fólie, nekovové kryty spár, plastová fólie používaná na laminovaný papír, plastové fólie pro použití v zemědělství, plastové fólie pro použití v lesnictví, plastové fólie pro použití v zahradnictví, plastové fólie pro zabránění růstu plevele, podlahové gumové desky, dekorativní předměty (odznaky) vyrobené z gumy, dekorativní předměty (odznaky) vyrobené ze slídy, gumové figurky, ozdobné plastové fólie jako polotovary, sošky vyrobené z kaučuku, ohnivzdorné a protipožární výrobky a materiály, výrobky a materiály pro akustickou izolaci, výrobky a materiály pro tepelnou izolaci, výrobky a materiály pro elektrickou izolaci, absorpční hadi, aerogely pro izolační účely, akrylové tkaniny používané jako izolace, azbestové tkaniny na izolaci kabelů, azbestová vlákna na izolaci, bariérové clony ve formě plovoucích odrazných desek nebo trámových uzávěr proti vniknutí znečišťujících látek, bambusová vlákna na izolaci, bavlněné tkaniny používané jako izolace, brzdové membrány (částečně zpracované), desky pro izolační účely, desky z izolačních materiálů používané ve výrobě, dřevovláknitá deska používaná jako izolace, fotoluminescenční nátěry (izolační), gumová izolační páska, gumové výrobky k izolačním účelům, hedvábné tkaniny používané jako izolace, izolace ke stavebním účelům, izolace na magnetické dráty, izolace ohebných plastových potrubí, izolace pod podlahu z expandovaného polystyrenu, izolace pro klimatizační zařízení, izolační materiály na střechy, izolační materiály na kabely, izolační materiály na izolaci proti světlu, izolační materiály k použití v loďařském průmyslu, izolační materiály, izolační materiál k použití v leteckém průmyslu, izolační látky, izolační laky na bázi vody, izolační lepidla, izolační laky na bázi plastových materiálů, izolační laky, izolační kryty na průmyslové stroje, izolační krycí vrstvy z taveného křemene a keramických vláken, izolační krycí vrstvy z plastické pryskyřice, izolační gely, izolační fólie, izolační dlaždice, izolační deska vyrobená z minerální vlny, izolační barvy, izolační akrylové pryskyřice, izolace ze skleněného vlákna pro použití ve stavebnictví, izolace

s uzavřenou strukturou buněk pro použití v nádržích s chlazenou vodou, izolace pro podzemní potrubí a nádrže, izolace průmyslové pece na tekutý kovu vyrobená z keramických smaltovaných vláken, izolace pro letadla, izolační tabule ze slídy, izolační stavební materiály, izolační rukavice, izolační pásy, izolační pryžové desky, izolační podložky, izolační podlahové krytiny, izolační pláště pro místa styku dvou a více elektrických kabelů, izolační pláty, izolační plst, izolační papír, izolační omítky, izolační oleje, izolační olej do transformátorů, izolační obaly pro stroje, izolační obaly na součástky motorové převodovky, izolační nátěry na zdi, izolační nátěry na střechy, izolační nátěry na bázi vody používané v automobilovém průmyslu, izolační nátěry na fasády, izolační nátěry na bázi vody, izolační materiály vyrobené z přepracovaných plastů, izolační materiály vyrobené z polyuretanové pěny, izolační materiály vyrobené z polyetylenové pěny, izolační materiály vyrobené z plastů, elastomery, minerální vlákna, polyester, pryskyřice v extrudované podobě, celulózové fólie pro použití ve výrobě, celulózový materiál zkomprimovaný do ploché formy (polotovar), fólie z celulózy, kromě fólie na balení nebo obaly, fólie z regenerované celulózy, jiné než pro balení, nevulkanizovaná syntetická guma pro použití ve výrobě, nitě a příze z regenerovaného vlákna k jinému než textilnímu použití, náhražky pro nezpracovanou a zpracovanou slídu, náhražky pro nezpracovanou a částečně zpracovanou gumu, náhražky pro nezpracovanou a částečně zpracovanou gutaperču, náhražky pro nezpracované a částečně zpracované azbest, plachty z plastických hmot pro použití ve výrobě, plachty z plastických hmot pro použití ve výrobě pracovních desek, polozpracované pryskyřice, polozpracované přírodní pryskyřice, polypropylenové fólie, s výjimkou pro balení, polyuretanová fólie, s výjimkou pro balení, termoplastické pryskyřice vyztužené přírodními vlákny (polotovary), vlákna impregnovaná syntetickými pryskyřicemi pro použití ve výrobě, zakrývací fólie, vinylové krycí plachty na karoserie vozidel, vinylové fólie pro použití v zemědělství, tónované plastové fólie pro použití na oknech vozidel, reflexní plastové fólie pro použití na oknech vozidel, reflexní plastové fólie pro použití na oknech, polyetylén na zakrývání semen, polyetylén na zakrývání rostlin, polyetylenové fólie používané na zvony, polyetylenové fólie pokládané na zem pro zabránění růstu plevelů, polyetylenové fólie na překrývání rámu zemědělských konstrukcí, polyethylen k pokrytí půdy a podlahy, polyetylenové fólie na překrývání rámu zahradnických konstrukcí; (20) nábytek a bytové zařízení, nádoby a uzávěry a držáky pro ně, nekovové, přístřeší a pelíšky pro zvířata, sochy, figurky, umělecké předměty a ozdoby a dekorativní předměty, vyrobené z materiálů jako dřevo, vosk, sádra nebo umělá hmota, zahrnuté v této třídě, vývěsní tabule, stojany a značky, nekovové, žebříky a pohyblivé schody, nekovové, kování pro dveře, brány a okna, nekovové, nekovové spojovací prvky, ventily, nekovové, zámký a klíče, nekovové, chrániče stromů (trubky), nikolív z kovu, distanční prvky na obkladačky, držáky na sprchové závěsy, držadla z plastových materiálů na servírovací nádoby, dužiny sudů, držáky na vlněčky, dveřní kliky z plastu, dveřní kliky ze dřeva, dveřní závěsy, (nekovové), dveřní kukátka, nekovová [nezvětšující], dřevěné cívky na přízi, hedvábní, šňůrky, dřevěné dveřní zářky, dřevěné dveřní knoflíky, dřevěné knoflíky, dřevěné odzdušňovací zátky, dřevěné nebo plastové podpěry na prádelní šňůry, dřevěné značky na označování rostlin, dřevěné úchyty na zásuvky, dřívka na cukrovinky nebo na zmrzlinu, články řetězu z nekovových materiálů, floky (obuvnické kuličky), ne kovové, náhrobní desky z plastu, napínáky (nekovové), madla do vany, ne kovová, lišty z náhražek dřeva na rámy obrazů, kůly, ne kovové, kůly z tvrdého dřeva, kroužky na závěsy do sprchy, kroužky na záclony, kozy na řezání, konzolové držáky z nekovových materiálů (jiné než pro stavebnictví), knoflíky na dveřích, nekovové, keramické úchytky na zásuvky, klíny pro zajištění vozidel, nekovové, keramické úchytky na skřínky, zásuvky a nábytek, keramické úchytky na skřínky, keramické úchytky na nábytek, keramické knoflíky, kameninové úchytky na zásuvky, identifikační náramky, ne kovové, háčky na šálky, nekovové, háčky na zavěšení tašek, ne kovové, háčky na sprchové závěsy, háčky na ručníky (nekovové), háčky k zavěšování na zeď (nekovové), háčky, nekovové, nástěnné háčky z nekovových materiálů, nekovové rámečky pod spz, nekovové prstencové uzávěry, nekovové podpůrné úchyty, nekovové podpěry stromů, nekovové podpěry k upevnění plaket, nekovové podnosy (kromě těch pro domácí použití nebo pro třídění nebo počítání peněz), nekovové podlahové závěsy, nekovové odpružené závěsy, nekovové násadky na rukojeti vycházkových holí, nekovové nosní kroužky pro býky, nekovové klíčové štítky, nekovové háčky do koupelen, nekovové držáky na papírové role (přípevněné), nekovové destičky na zámký, nekovové cívky (nemechanické nebo součásti strojů), nekovové cívky (jiné než části strojů nebo přístrojů), nekovové chrániče stromů, nekovové chrániče rohů, nekovové bezpečnostní háčky, nekovová madla do sprchy, nekovová madla, nekovová kruhová očka, navijecí bubny na ohebné hadice, ne kovové, ne mechanické, navijecí cívky na ohebné hadice, ne kovové, ne

mechanické, bambus, bambusové tyče, dřevěné pásky, imitace želvoviny, jelení parohy, kly (nezpracovaný nebo částečně zpracovaný materiál), korkové pásy, koroza, korál, korál (nezpracovaný nebo částečně zpracovaný), mořská pěna, mořská pěna (surová nebo částečně zpracovaná), mušle, lastury, ulity, nezpracovaná perleť, obruby ze slámy, perleť, parohy, perleť, surová nebo jako polotovary, pletená sláma, s výjimkou rohoží, proutí, předměty pletené ze slámy, ratan, rákos (nezpracovaný nebo částečně zpracovaný), ratan (nezpracovaný nebo částečně zpracovaný), rákos [materiál na splétání], žlutý jantar, želvovina, škeble (nezpracované nebo částečně zpracované), želvovina (nezpracovaná nebo částečně zpracovaná), zvířecí zuby, zvířecí rohy, zvířecí kosti (nezpracovaný nebo částečně zpracovaný materiál), zvířecí kopyta, zvířecí drápy, velrybí kostice, surové nebo jako polotovary, velrybí kostice, umělé rohy, ulity ústřic, tyče z umělého jantaru (ambroidu), slonovina, surová nebo jako polotovary, seno onigaya (nezpracované nebo částečně zpracované), slonovina, rohovina, surová nebo jako polotovary, posteje a lůžka, lůžkoviny, matrace, polštáře a podušky, rámy, vnitřní žaluzie a rolety, a příslušenství k záclonám a vnitřním žaluziím a roletám, věšáky na oděvy, stojany na oděvy [nábytek] a ramínka na oděvy, altánky (nábytek), zrcadla, anatomicky tvarované židle, banketové židle, bankovní přepážky, bary (nábytek), barové židle, bedny (truhly), bedny na nářadí, prázdné, ne kovové, bedny na hračky, bedny, ne kovové, bezpečnostní vrátka, nekovová, pro miminka, děti a domácí zvířata (nábytek), boxy na dětskou výbavičku (ze dřeva nebo plastu), bezpečnostní skříňky, čajové stolky, budhistické rodinné oltáře (butsudan), čalouněný nábytek, čela zásuvek, čalouněný přizpůsobitelný nábytek, části nábytkových stěn, části nábytku, čelní desky skříní, dětský nábytek, dětské židličky, dětské sedačky, dětské houpací sedačky, dětská vrátka, dětské ohrádky, dětská chodítka, dělicí pokojové stěny, dělicí panely, dělicí zástěny jako nábytek, desky pod psací stroje, desky pro použití s kuchyňskými dřezy, desky z umělého jantaru (ambroidu), desky rozkládacích stolů, dávkovače ručníků, upevněné, ne kovové, dělicí panely (nábytek) do kanceláří, dekorativní plastové lišty na vitríny, dekorativní plastové lišty na průčelí obchodů, dekorativní obvodové lišty ze dřeva na vestavěný nábytek, dekorativní obvodové lišty ze dřeva na nábytek, dekorativní obvodové lišty z plastu na vestavěný nábytek, dekorativní obvodové lišty z plastu na nábytek, dekorativní dřevěné panely (nábytek), chrániče na nábytek, barely a sudy, nekovové, rakve a pohřební umy, přepravky a palety, nekovové, balící krabice vyrobené ze dřeva, bambusové koše pro průmyslové účely, bedny na nářadí (prázdné), boxy na nářadí, prázdné, ne kovové, dávkovače papírových ručníků (pevné, nekovové), dávkovače potahů na překrytí záchodového prkynka (nekovové), připevněné, dávkovače toaletního papíru, upevněné, nekovové, dřevěné bedny na ukládání hraček, dřevěné krabice, dřevěné bedny, truhly, koše, dřevěné krabice na ukládání hraček, dřevěné krabice pro účely průmyslového balení, dřevěné květináče, dřevěné kádě (nikoliov koupací vany), dřevěné nádoby jako obaly, dřevěné obaly na lahve, dřevěné přenosné boxy (nádobky), dřevěné skladovací krabice, dřevěné skladovací nádrže, dřevěné skříňky, nádrže na tekutá paliva, ne kovové, nádoby zhotovené ze dřeva (jiné než pro použití v domácnosti nebo kuchyni), nádoby ze syntetických materiálů (jiné než pro použití v domácnosti nebo kuchyni), nádoby vyrobené z rákosu, nádoby vyrobené z rohoviny, nádoby vyrobené z kostí, nádoby v podobě dřevěných krabic, nádoby na skladování a přepravu, ne kovové, nádoby na míchání malty, ne kovové, lékárníčky (skříňky), krabice ze dřeva nebo plastu, krabice z laminovaného plastu, krabice vyrobené ze dřeva potažené papírem, konve na mléko (nekovové), kompostovače z nekovových materiálů, kompostovací nádoby z nekovových materiálů, kombinované uzávěry pro nádoby (nekovové a nikoliov pro použití v domácnosti nebo kuchyni), kazety vyrobené z perleti, kombinované nádoby (nekovové a nikoliov pro použití v domácnosti nebo kuchyni), kapsle (nekovové obaly), kanystry, ne kovové, flexibilní plastové nádoby na přepravu kapalin, flexibilní plastové nádoby ke skladování kapalin, fixní dávkovače ručníků, dřevěné uzávěry pro průmyslové obalové nádoby, dřevěné nebo plastové žebříky, dřevěné štafle, mobilní schůdky pro nástup cestujících, ne kovové, nekovové žebříky, nekovové žebříky do knihoven, plastové rampy pro použití s vozídky, plastové žebříky, schůdky (stoličky), ne kovové, schůdky [žebříky], ne kovové, stoličky, schůdky, stupátka, žebříky vyrobené ze skelných vláken; (35) obchodní analýzy, průzkum a informační služby, pomoc v obchodní a podnikatelské činnosti, management a administrativní služby, reklamní, marketingové a propagační služby, administrativní prodej, maloobchodní prodej stavebních strojů a zařízení, maloobchodní prodej ručního nářadí sloužícího ke stavbě, maloobchodní prodej ručních nástrojů sloužících ke stavbě, maloobchodní prodej vybavení pro zemní práce, maloobchodní prodej topných těles, maloobchodní služby ve vztahu ke stavebním materiálům, velkoobchodní prodej kovového zboží, velkoobchodní prodej stavebních strojů a zařízení, velkoobchodní prodej vybavení pro zemní

práce; (37) dobývání přírodních zdrojů, hubení škůdců, dezinfekce a ochrana proti škůdcům, pronájem nástrojů, strojů, zařízení a vybavení pro stavebnictví a demolice staveb, stavebnictví a demolice staveb, důlní těžba, hloubkové ropné nebo plynové vrty, hydraulické štěpení, opravy těžebních strojů, plynové vrty, poradenské služby pro výkopové práce, poskytování informací vztahujících se k opravám nebo údržbě těžebních strojů a přístrojů, poskytování informací vztahujících se k pronájmu těžebních strojů a přístrojů, studnařství, povrchová těžba, těžba diamantů, těžba diamantů, drahých kamenů nebo vzácných kovů, těžba drahých kamenů, těžba plynu, těžba ropy, těžba ropy z ropných polí, těžba vzácných kovů, těžba šterku, vrtání, vrtání a čerpání ropy, vrtání ropných vrtů, vrtání ropy, údržba a čištění těžebního vybavení, čerpání ropy, čerpání surové ropy, vrtání studní, vrtání studní a ropných vrtů, vrtání za účelem získání surové ropy, výkopové práce, zemní výkopové práce, instalace a montáž alarmů, poplašných zařízení, zámků a zabezpečovacích zařízení, jejich údržba a opravy, instalace, montáž, údržba a opravy počítačového hardware a telekomunikačních přístrojů, instalace, montáž, údržba a opravy topných, ventilačních a klimatizačních zařízení, instalace, montáž, údržba a opravy výtahů a zdvižů, instalatérské služby, údržba a opravy v této oblasti, opravy hodin a hodinek, pronájem strojů a zařízení na čištění, mytí a sušení, opravy, údržba a tankování vozidel, sklenářské služby, instalace, montáž, údržba a opravy skel, oken a žaluzií, údržba a opravy budov, údržba a opravy nábytku, čištění a údržba tkanin, textilií, kůže, kožšin a výrobků z nich, antikorozi úprava, údržba a opravy pneumatik, aplikace mostních dilatačních spár, aplikace nátěrů na opravy stěn, aplikace nátěrů na plavecké bazény, aplikace nátěrů na tunely, aplikace ochranného nátěru na dřevo, aplikace ochranných nátěrů na povrchy nádrží, aplikace omítky na plavecké bazény, aplikace omítky na tunely, aplikace opláštění na optická vlákna, aplikace opláštění na kabely, aplikace podkladových vrstev, čištění podlahových krytin, čištění odtoků, čištění odtoků vysokotlakou vodní tryskou, čištění odpadů a kanalizací, čištění mobilních sociálních zařízení, čištění kotlů, čištění mobilních konstrukcí, čištění komínů, čištění kamenických prací, čištění elektromotorů, čištění chirurgických nástrojů a přístrojů, čištění a opravy kotlů, čištění bytového zařízení, čištění a opravy hořáků, čerpání septikových nádrží, čerpání a čištění septiků, broušení sekaček na trávu, broušení podlah, broušení nožů sekaček na trávu, broušení nožů, broušení kuchyňských nožů, aplikace vyrovnávacích potěrů, aplikace vodotěsných pokrytí na střechy, aplikace vodotěsných obkladů, aplikace protiskluzových bezpečnostních těsnění na podlahy, čištění žaluzií, čištění šterkových náspů, čištění zásobních nádrží, čištění vodovodních instalací, čištění vnějších palub lodí, čištění vodních nádrží, čištění vnějších letištních ranvejí, čištění van, čištění ulic, čištění strojů, čištění skladovacích kontejnerů, čištění septiků, čištění průmyslových kotlů, čištění povrchů stěn, čištění povrchů pískováním, čištění potrubních systémů používaných ve zpracovatelském průmyslu, čištění potrubních systémů používaných v rafinérském průmyslu, čištění pomníků, elektroinstalační služby, drátování, doplňování inkoustových zásobníků, dodatečně vybavení a úpravy strojů, dobíjení baterií a akumulátorů, dobíjení baterií, demontáž lešení, instalace čelních skel automobilů, instalace dočasných zábran, instalace hladicích přístrojů, instalace boilerů, instalace bleskosvodů, instalace barevných panelů na fasády budov, instalace audiovizuálního vybavení, instalace aktivní protipožární ochrany, instalace a údržba zavlažovacích systémů, instalace a údržba fotovoltaických zařízení, instalace a opravy zařízení na ochranu proti povodním, instalace a opravy zavlažovacích zařízení, instalace a opravy pecí, instalace a opravy mrazicích zařízení, instalace a opravy elektrospotřebičů, instalace a opravy antén, instalace a montáž pouličního nábytku, informační služby v oblasti údržby bezpečnostních systémů, informační služby v oblasti instalace bezpečnostních systémů, informační služby týkající se renovace budov, informace o údržbě měřícího a zkušebního zařízení, hygienické čištění (van), informace o opravách, hygienické čištění (mobilních konstrukcí), hygienické čištění (bazénů), instalace obkladů fasád, instalace nástrojových systémů, instalace nádrží na dešťovou vodu, instalace nábytku, instalace nábytku pro obchody, instalace mříží, instalace mrazáků, instalace motorů, instalace lékařských přístrojů, instalace leteckých motorů, instalace kuchyňského zařízení, instalace kuchyní, instalace konstrukcí s vysokou pevností tahu, instalace komerčních přístrojů na vaření, instalace kancelářského zařízení, instalace integrovaných rádiových sítí, instalace hydraulického vybavení, instalace geotermálních zařízení, instalace fotovoltaických článků a modulů, instalace elektrického ohřevu potrubí, instalace elektrických strojů a generátorů, instalace ekologických inženýrských systémů, instalace elektrického a elektronického vybavení do automobilů, instalace dveří a oken, instalace dopravních pásů, instalace, opravy a údržba zařízení a vybavení sterilních místností, instalace, opravy a údržba parních kondenzátorů, instalace, opravy a údržba kondenzačních zařízení, instalace, opravy a údržba chladiců motorů, instalace, opravy a údržba bojlerového

potrubí, instalace přístrojů spořičích energií, instalace přístrojů pro rozvod vody, instalace přístrojů pro osvětlení, instalace přístrojů pro generování energie, instalace přístrojů pro dodávání a distribuci plynu, instalace přístrojů na sušení, instalace přístrojů na kompenzaci jalového výkonu, instalace přenosových vedení, instalace produktů na impregnaci přizemí budov, instalace pracovních a stavebních plošin, instalace pouličních informačních poutačů, instalace potrubní izolace, instalace polic, instalace podmořských potrubí, instalace pobřežních potrubí, instalace pneumatických systémů pro manipulaci s velkoobjemovým materiálem, instalace plynových a vodovodních potrubí, instalace pasivní protipožární ochrany, instalace ohřevu s tzv. skin efektem, instalace ohnivzdorných obkladů, instalace sádkartonových desek, instalace systémů na ochranu proti blesku, instalace systémů ke kontrole pohybu domácích zvířat, instalace systémů kabelové televize, instalace systémů k tlumení požáru, instalace systémů hašení požáru, instalace systémů elektrického osvětlení a energetických systémů, instalace systémů centrálních vysavačů, instalace střešních oken, instalace střešních krytin z plsti, instalace střech, instalace spotřebičů na vaření, instalace solárních panelů jakožto energetických systémů, nikoli pro obytné budovy, instalace solárních panelů jakožto energetických systémů pro obytné budovy, instalace solárních energetických systémů, instalace skladovacích zařízení, instalace sanitárních zařízení, instalace septických polí, instalace radiopřijímačů, instalace radiofrekvenčních komunikačních systémů, instalace průmyslových zařízení, instalace průmyslových strojů, instalace průmyslových pecí, instalace průmyslového ohřevu potrubí, instalace průmyslové protipožární ochrany, informace o pronájmu zařízení pro stavby a budovy, pronájem buldozerů, pronájem bagrů a rypadel, pronájem dopravního strojního zařízení na hloubení, pronájem dopravního strojního zařízení na těžební a dolovací práce, pronájem drenážních čerpadel, pronájem důlních strojů a přístrojů, pronájem hliníkových věží, pronájem instalátérských zařízení, pronájem jeřábů (stavební zařízení), pronájem kladiv, pronájem kloubových nakladačů, pronájem lešenářských prken, pronájem lešení, pronájem malých bagrů a rypadel, pronájem napínačů koberců, pronájem nastřelovacích pistolí, pronájem nářadí, pronájem nůžek na koberce, pronájem ocelových věží, pronájem odpadových šachet, pronájem plošin a lešení, pronájem plošin pro výškové práce, pronájem plynových nebo vzduchových kompresorů, pronájem pojízdných jeřábů, pronájem říditelných příkopových rypadel, pronájem vrtných plošin, pronájem vrtných nástrojů na ropu, pronájem vrtaček, pronájem vozidel pro demolicí, pronájem vrtacích a těžebních přístrojů, pronájem těžkotonaních jeřábů, pronájem těžkých strojů, pronájem strojů, nástrojů a přístrojů pro použití ve stavebnictví, pronájem strojů pro zemní práce, pronájem strojů používaných ve stavebnictví, pronájem strojů na čerpání betonu, pronájem strojů na zemní práce a těžebních strojů, pronájem strojů na odstraňování stromů, pronájem strojů na manipulaci s materiálem, pronájem stavebního nářadí, pronájem stavebních strojů a zařízení, pronájem stavebních lešení, pracovních a stavebních plošin, pronájem smykem řízených nakladačů, pronájem silničních strojů, pronájem samohybných zdvižných plošin, pronájem ručního a mechanického nářadí, pronájem ručních rýhovačů příkopů, služby pronájmu strojního zařízení pro stavební inženýrství, pronájem žebříků, pronájem zvedacích přístrojů pro použití ve stavebnictví, pronájem zdvižných zařízení pro osoby, pronájem zdvižných zařízení, pronájem zdvihačích pracovních plošin pro použití ve stavebnictví, pronájem zařízení na míchání betonu, pronájem zařízení na betonování, pronájem vzduchových kompresorů, pronájem výstražných svítilen, aplikace ochranného nátěru na budovy, aplikace ochranných nátěrů na povrchy budov, aplikace omítky na budovy, asfaltování, bagrování koryt řek, bagrování zeminy, betonování, budování ploch s tvrdým povrchem, budování infrastruktury, budování podzemních staveb, budování podzemních šachet, budování podzemních štol, čištění staveníšť, čištění kofenů stromů, čištění pemzou, čerpání betonu, developecké služby (stavebnictví), demontáž střešních, demontážní služby, demoliční služby, demolicí přístavních hrází, demolicí komínů, demolicí inženýrských staveb, demolicí budov, bytová výstavba, budování základů silnic, budování základů inženýrských staveb, budování základů přehrad, instalace potrubí, instalace potrubních systémů pro rozvod páry, instalace potrubních systémů pro rozvod plynů, instalace potrubních systémů pro rozvod kapalin, instalace potrubních systémů, instalace izolačních materiálů do budov, na střechy a do konstrukcí, injektáž (služby), informační služby týkající se stavby budov, hydroizolace [stavebnictví], hloubení podzemních nádrží, drcení betonu, dozor nad podmořským stavitelstvím, dozor nad výstavbou pro stavební projekty, dohled nad stavební renovací, dohled nad demolicí budov, dodavatelé služeb dláždění, dláždění silnic, dláždění a obkládání, malba a nátěr interiérů a exteriérů, konstrukce inženýrských staveb pokládáním betonu, konstrukce inženýrských staveb litím betonu, konstrukce inženýrských staveb formováním betonu, klempířství, izolační

služby, izolační a těsnící práce v interiéru, izolace vnitřních a vnějších zdí, stropů a střešních, izolace střešních, izolace sklepů proti vodě, izolace budov, izolace a těsnění budov, inženýrské stavby vztahující se k zemědělské půdě, inženýrské stavby vztahující se k venkovské půdě, inženýrské stavby vztahující se k prevenci zaplavení budov při povodních, inženýrské stavby v oblasti zavlažování, inženýrské práce (stavebnictví), instalace zařízení a vybavení do budov, instalace tepelné izolace pro budovy, nátěry obytných domů, natírání staveb, natírání a lakování, nanášení povrchových nátěrů, nanášení ochranných nátěrů na budovy, nanášení ochranných nátěrů na duté povrchy, montáže stropních obložení, montáže stavebních izolací, montáže a opravy potrubí, montáž zástěn, montáž zařízení pro geotermální vytápění, montáž zařízení pro geotermální komunální vytápění, montáž zařízení na geotermální energii, montáž systémů pro formování betonu, montáž stavebních ocelových konstrukcí, montáž stavebních konstrukcí, montáž ropovodů, montáž prefabrikovaných stavebních prvků, montáž oplocení, montáž obkladových desek, montáž bednění pro betonování, montáž bednění do betonu, malování a dekorace budov, malování a dekorace, malba nástřikem, pískování, podzemní stavební práce vztahující se ke výstavbě základů, podzemní stavební práce vztahující se ke kladení drenážních trubek, podzemní stavební práce vztahující se ke kanalizaci, podzemní stavební práce vztahující se k rozvodům vody, podzemní stavební práce vztahující se k vodovodům, podzemní stavební práce vztahující se k rozvodům plynu, podzemní stavební práce vztahující se k plynovodům, podzemní stavební práce vztahující se k potrubí, podzemní stavební práce vztahující se k instalatérství, podzemní stavební práce vztahující se k elektroinstalaci, podzemní stavební práce, podvodní výstavba a stavitelství, podvodní stavební práce, montáže a opravy, podvodní bagrování, podmořská výstavba, opravy silnic, opravy zařízení na likvidaci odpadu, omítkářské práce, odvodňování půdy, odstělování zeminy, odstělování skal, odstraňování dlažeb, obkladačské služby, navázka zeminy, poskytování informací v oblasti stavebnictví, poradenství v oblasti stavebního inženýrství (stavebnictví), poradenské služby vztahující se ke stavebnictví, poradenské služby vztahující se k výstavbě veřejných objektů, poradenské služby ve stavebnictví, poradenské služby vztahující se k demolicí budov, poradenské služby v oblasti přestavby budov, poradenské služby pro asfaltování, pokrývání zdiva, pokrývání střešních břídicí a taškami, pokrývání betonu, pokrývání průchodů, pokrývačské služby, pokládání ropo vodných potrubí, pokládání potěru, pokládání potrubí, pokládání potrubních vedení, pokládání podlahových dlaždic, pokládání parketové podlahy, pokládání elektrických sítí, pokládání dřevěných podlah, pokládání a zakopávání kabelů, pokládání a výstavba potrubních rozvodů, pokládka kabelů, poskytování informací vztahujících se k demolicím budov, poskytování informací vztahujících se k rekonstrukci budov, poskytování informací vztahujících se ke stavebnictví, poskytování informací vztahujících se k renovaci budov, poskytování informací vztahujících se ke stavebnímu průmyslu, poskytování on-line informací vztahujících se k výstavbě budov, poskytování stavebních informací elektronickými prostředky, poskytování stavebních informací vztahujících se k veřejným stavebním pracím, povrchová úprava chodníků, prevence a náprava sedání budov, protipožární ochrana na stavbách, provádění ochranných nátěrů (malířské práce), provádění průmyslových staveb, předpinání betonu, přeždivání a přestavování pecí, příprava parcely, příprava podlahových povrchů pro obložení a pokrytí, příprava povrchů schodišť pro obložení a pokrytí, příprava staveníšť, rovnání terénu, sádrování, řízení projektů na místě pro stavbu letištních objektů, řízení projektů na místě pro stavbu zařízení aerodromů, řízení projektů výstavby budov přímo na stavbě, řízení stavebních projektů přímo na stavbě, služby řízení stavebních projektů, služby vodního stavitelství, služby v pozemním stavitelství, služby v oblasti stavebního managementu, služby v oblasti stavebnictví, služby v oblasti stavby dočasných konstrukcí, služby týkající se mechanického zdvihání ve stavebním průmyslu, služby týkající se izolace proti vlhkosti, služby stabilizace půdy injektáží cementu, služby spojování podmořských kabelů, služby pro stabilizaci zeminy vkládáním betonářské oceli, služby pro stabilizaci zeminy vibračním zhutňováním, služby pro stabilizaci zeminy injektáží závlčkové malty, služby pro stabilizaci mořského dna vkládáním výztužných tyčí, služby pro stabilizaci mořského dna vibračním zhutňováním, služby pro stabilizaci mořského dna injektáží malty, služby pro stabilizaci mořského dna injektáží cementu, služby pro hydroizolaci budov během stavby, služby pro aplikaci ochranných nátěrů na exteriéry budov, služby pokrývání podlah, služby montáže potrubí, služby generálního stavebního dodavatele, služby dodavatelů sádkartonu, služby beranění pilot, služby bednění, stavba částí budov, stavba pilířů, stavba ocelových konstrukcí pro budovy, stavba ocelových konstrukcí, stavba obytných nemovitostí, stavba obytných budov, stavba nemovitostí, stavba mostů na zakázku, stavba montovaných domů, stavba kulis, stavba kuchyní, stavba kotlů do jaderných elektráren,

stavba konstrukcí určených k produkci zemního plynu, stavba konstrukcí určených k produkci surové ropy, stavba konstrukcí na přepravu surové ropy, stavba konstrukcí ke skladování zemního plynu, stavba konstrukcí ke skladování surové ropy, stavba komerčních nemovitostí, stavba jaderných reaktorů, stavba interiérových přiček, stavba dřevěných schodišť, stabilizace zeminy, stavba budov na zakázku, spárování dlažby, služby zajišťující odvodňování, stavební dozor, stavební dozor během výstavby, stavební dozor nad stavebními projekty inženýrských staveb, stavby bytových interiérů, stavba základů budov, stavba zdí, stavba zahradních budov (montáž a zasklívání), stavba vrtných plošin, stavba veřejných objektů, stavba ulic, stavba továren na zakázku, stavba sportovních hřišť, stavba saun, stavba skleníků, úprava obchodních prostor, stavební služby vztahující se k obytným budovám, stavební služby vztahující se k výstavbě k průmyslovým účelům, stavební práce na montovaných domech, stavební poradenství, stavební informace, stavební dozor pro realitní projekty, stavební dozor prací na místě stavby, stavebnictví a opravy budov, stavebnictví, výstavba, zemní práce, zednictví, zednické služby, zemní základové práce, zpevňování základů cementem, zpevňování půdy.

(511) 6, 11, 17, 20, 35, 37

(540)



(111) **372344**

(220) 17.10.2018

(320) 07.05.2018

(442) 02.01.2019

(151) 10.04.2019

(730) **Martinelli Sophie**, 19 rue Jean Jaurès, 93230 Romainville, FR

(740) Rott, Růžička & Guttman, Patentové, známkové a advokátní kanceláře, JUDr. Vladimír Rott, patentový zástupce, Vinohradská 938/37, Praha 2, Vinohrady, 12000

(210) O-551188

(510) (3) kosmetické přípravky, přípravky na opalování (kosmetické přípravky), éterické oleje, mýdla, parfémovaná mýdla, deodoranty pro osobní použití, spechové gely, koupelové gely, parfémované koupelové soli, šampony, parfémované tělové vody a mléka, parfémované tělové krémy, parfémové vody, toaletní voda, kolínská voda, osvěžovače vzduchu, pokojové vonné přípravky, základy pro květinové parfémy, parfémované sáčky do prádla.

(511) 3

(540)

**CACTUS GARDEN**

(111) **372345**

(220) 08.11.2018

(320) 08.11.2018

(442) 02.01.2019

(151) 10.04.2019

(730) **Curso s.r.o.**, Revoluční 764/17, Praha 1, Staré Město, 11000, CZ

(210) O-551271

(510) (9) veškeré počítačové programy a software bez ohledu na záznamová média nebo prostředky šíření, veškerý počítačový hardware včetně počítačových periférií, všechny sítě z oblastí výpočetní techniky a jejich jednotlivé části i náhradní díly, včetně sítí datových, informačních a telekomunikačních, přístroje a zařízení pro záznam, přenos, převod, zpracování a reprodukci zvuku, obrazu, textu nebo jiných dat či informací, nosiče záznamů zvuku, obrazu, textu nebo jiných dat či informací, data, databáze, databázové produkty, databázové systémy, informace a záznamy v elektronické podobě, bez ohledu na to, zda uložené na samostatných nosičích a/nebo v rámci datových, informačních či telekomunikačních sítí, elektronické časopisy, elektronická periodika a knihy v elektronické podobě, související software a hardware, včetně elektronických multimediálních aplikací, multimediálních nebo informačních katalogů a aplikací pro prohlížení, zpracování nebo uchování dat v elektronické podobě; (35) reklama, odborné obchodní poradenství, obchodní reklama

pro třetí osoby, obchodní správa hotelů pro třetí osoby, systemizace informací do počítačových databází, dodavatelské služby pro třetí osoby (nákup výrobků a služeb pro jiné podniky), vyhledávání dat v počítačových souborech pro třetí osoby, psaní reklamních textů, sestavování statistiky, marketing, služby obchodního zprostředkování, sjednávání a uzavírání obchodních transakcí pro třetí strany, aktualizace a údržba dat v počítačových databázích, poskytování obchodních informací prostřednictvím webových stránek, indexování webových stránek pro komerční nebo reklamní účely; (36) pronájem nemovitostí, realitní kanceláře, zprostředkování nemovitostí, správa nemovitostí, vedení nájemních a činžovních domů, pronájem bytů, služby ubytovací kanceláře (byty), finanční konzultační služby, vybírání nájemného; (37) úklid interiérů budov, praní, čištění, praní prádla, žehlení, žehlení prádla; (43) ubytovací služby (hotely, penziony), poskytování přechodného ubytování, penziony, hotelové služby, rezervace hotelového a přechodného ubytování.

(511) 9, 35, 36, 37, 43

(540)

**prague  
days**

(111) **372346**

(220) 30.10.2018

(320) 30.10.2018

(442) 02.01.2019

(151) 10.04.2019

(730) **TO SYSTEM s.r.o.**, V Brance 83, Příbram, 26101, CZ

(740) AK JUDr. PhDr. Oldřich Choděra, JUDr. PhDr. Oldřich Choděra, Jugoslávská 481/12, Praha, 12000

(210) O-551495

(510) (9) přístroje na měření, přístroje na signalizaci, přístroje na kontrolu kotlů, zařízení na měření tlaku, přístroje k měření tepelné energie, přístroje k měření teploty pro domácnost, přístroje na kontrolu teploty, přístroje na kontrolu požáru, zařízení k ovládání kotlů; (11) centrální klimatizační zařízení, sanitární zařízení, zařízení do koupelen a instalační armatury, přístroje a zařízení na rozvod vody k sanitárnímu použití, ploché radiátory pro instalace ústředního topení, osvětlení, přístroje na osvětlení, příslušenství k osvětlení, elektrická zařízení na topení, přístroje pro topení párou, kotle pro systémy ústředního topení, přístroje a zařízení na topení, plynové kotle, průmyslové kotle, plynové kotle na ústřední topení, plynové kotle na ohřívání vody, přístroje a zařízení na výrobu páry, přístroje na chlazení vzduchu, zařízení na chlazení vody, přístroje a zařízení na ventilaci, kotle pro instalace na rozvod horké vody, regulační a bezpečnostní zařízení pro rozvody vody a plynu, sanitární zařízení, zařízení pro rozvod vody a hygienická zařízení, kotle, výhřevné kotle, topné kotle, kotle na ohřívání vody, kotle pro topná zařízení, kotle používané v topných systémech, pamí kotle (jiné než části strojů), hořáky ke kotlům, vodovodní armatury v topení, chladicí přístroje, topné, ventilační a klimatizační systémy, zařízení na ohřev vody; (35) obchodní administrativa; (37) stavebnictví, stavitelství, konzultace ve stavebnictví, developerské služby (stavebnictví), informace v oblasti stavebnictví, služby v oblasti stavebnictví, instalace kotlů, instalace boilerů, instalace ústředního topení, instalace vodovodních rozvodů, instalace požárních hlásičů, instalace vybavení budov, instalace zařízení pro ústřední topení, instalace plynových a vodovodních potrubí, instalace a opravy topných zařízení, instalace potrubních systémů pro rozvod páry, instalace, opravy a údržba vytápěcích zařízení, instalace, opravy a údržba bojlerového potrubí, instalace přístrojů pro dodávání a distribuci plynu, údržba a opravy topení, opravy přístrojů na výrobu páry, opravy a údržba přístrojů pro chlazení, poradenské služby vztahující se k instalaci přístrojů k topení a chlazení, čištění instalací pro rozvod vody, opravy přístrojů pro rozvod vody, servis průmyslových kotlů, čištění průmyslových kotlů, údržba a opravy kotlů na pevná paliva, poskytování informací vztahujících se k opravám nebo údržbě kotlů, údržba a opravy ohřevu potrubí, rekonstrukce interiérů budov, opravy sanitárních zařízení, údržba a opravy potrubí, služby pro opravy potrubí, údržba a opravy částí budov, instalace a opravy klimatizačních zařízení, opravy nebo údržba kotlů (boilerů); (39) služby pro rozvod vody, rozvod a dodávky vody, služby pro rozvod vody potrubím; (40) pronájem přístrojů na topení, pronájem zařízení na prostorové topení, pronájem kotlů, montáž a opravy



kotlů (kotlářství); (42) projektování staveb, služby v oblasti projektování domů, poradenství v oblasti stavebního projektování, příprava zpráv z oblasti projektování nemovitostí, navrhování topení, služby technického měření, služby v oblasti měření.

(511) 9, 11, 35, 37, 39, 40, 42  
(540)



(111) **372347**

(220) 31.10.2018

(320) 31.10.2018

(442) 02.01.2019

(151) 10.04.2019

(730) **Pecha Václav MUDr.**, Veverkova 1418/10, Praha 7, Holešovice, 17000, CZ

(740) Macek and Partners, Mgr. Jiří Macek, Sázavská 751/16, Praha 2, Vinohrady, 12000

(210) O-551536

(510) (43) provozování restaurací, bary, kavárny, bufety, jídelny, samoobslužné restaurace, zásobování a catering.

(511) 43

(540)

## HOSPODA 99

(111) **372348**

(220) 01.11.2018

(320) 01.11.2018

(442) 02.01.2019

(151) 10.04.2019

(730) **ONDRÁŠOVKA a.s.**, Doudlebská 1699/5, Praha 4, Nusle, 14000, CZ

(740) LANGROVA, s.r.o., Skrétova 1011/48, Plzeň, Jižní Předměstí, 30100

(210) O-551557

(591) Barevná

(510) (25) oděvy, obuv, pokrývky hlavy; (28) hry, hračky, sportovní náčiní a sportovní potřeby, které nejsou uvedeny v jiných třídách; (35) propagační činnost, reklama; (41) řízení a organizace soutěží, výchova, vzdělávání, zábava, sportovní a kulturní aktivity.

(511) 25, 28, 35, 41

(540)



(111) **372349**

(220) 02.11.2018

(320) 02.11.2018

(442) 02.01.2019

(151) 10.04.2019

(730) **KUBÍK a.s.**, U Prašné brány 1090/2, Praha 1, Staré Město, 11000, CZ

(740) Ing. Václav Kratochvíl, Husníkova 2086/22, Praha 5, Stodůlky, 15800

(210) O-551593

(510) (16) atlasy, fotografie, kalendáře, kancelářské potřeby, katalogy, knihy, noviny, papírenské výrobky, prospekty, mapy, obtisky, pohlednice, reprodukce, samolepky, tiskoviny, periodický a neperiodický tisk, informační, reklamní a propagační tiskoviny, papírové a plastové tašky, papírové obaly všeho druhu, papírové ubrousky a ubrusy, papírová prostírání, papírové ručníky, papírové kelímky, podtácky (papírové podložky pod sklenice), balicí papír, reklamní a ozdobné předměty neuvedené v jiné třídě, tužky, těžítka, papír; (35) obchodní nebo podnikatelské informace, reklama, propagace, marketing, poradenská činnost v oblasti podnikání, pomoc při řízení obchodní činnosti, pronájem kancelářských strojů, zařízení a potřeb, pronájem průmyslového zboží v rámci této třídy, správa hotelů, zprostředkovatelská činnost v oblasti obchodu s výrobky uvedenými výše ve třídě 16, dovozní a vývozní kancelář, činnost účetních poradců; (36) realitní kancelář, nákup, správa a pronájem nemovitostí, pronájem bytů, směnářské služby, kapitálové investice, leasing; (37) úklid objektů, úklid interiérů, úklidové práce, čištění budov, praní, žehlení, truhlářství, podlahářství, zámečnictví, nástrojařství, servis lyží a kol; (39) doprava a skladování zboží, informace o dopravě a skladování, pronájem skladů, pronájem parkovacích ploch, vedení skladové evidence zboží, pronájem obalů a přepravek, taxislužba, organizování cest, doprovázení turistů, cestovní kancelář; (41) informace o možnostech zábavy a rekreace, půjčování sportovního nářadí a náčiní a sportovních potřeb, vydávání textů s výjimkou reklamních nebo náborových, provozování tělovýchovných zařízení a zařízení sloužících k regeneraci a rekondici, sportovní a kulturní aktivity, pronájem kulečnických stolů a příslušenství, pronájem sportovních zařízení, dětská herna, herna pro teenagery - stolní fotbal, kino, herní konzole, PC, herna pro dospělé - golfový trenážer, kulečnický, stolní tenis, cvičební prostory; (43) zajišťování a zprostředkování ubytování, hostinská činnost, hotelové služby, provozování hotelů, penzionů, apartmánů, restaurací, barů, bufetů, kaváren, vináren, jídelen, klubů, kempů a poskytování souvisejících služeb (pokojový servis), poskytování přechodného ubytování, pronájem jednacích místností, zásobování, venkovní dětské hřiště, venkovní grill s posezením, zprostředkovatelské služby v oblasti cestovního ruchu - v rámci této třídy, a to obstarávání poukázek na stravování, zajišťování ubytování, pronájem potřeb pro provoz restauračních zařízení, rychlé občerstvení, cukrárna, provoz stravovacích zařízení, organizační zajištění gastronomických akcí (cateringové služby); (44) kadeřnické salóny, solária, salóny krásy, fyzikální terapie, lázně, sauny, ošetřovatelské služby, pronájem zdravotnických zařízení, zotavovny, provozování pláží, zahradnické služby.

(511) 16, 35, 36, 37, 39, 41, 43, 44

(540)

## Apartmány Svatá Barbora

(111) **372350**

(220) 02.11.2018

(320) 02.11.2018

(442) 02.01.2019

(151) 10.04.2019

(730) **KUBÍK a.s.**, U Prašné brány 1090/2, Praha 1, Staré Město, 11000, CZ

(740) Ing. Václav Kratochvíl, Husníkova 2086/22, Praha 5, Stodůlky, 15800

(210) O-551594

(510) (16) atlasy, fotografie, kalendáře, kancelářské potřeby, katalogy, knihy, noviny, papírenské výrobky, prospekty, mapy, obtisky, pohlednice, reprodukce, samolepky, tiskoviny, periodický a neperiodický tisk, informační, reklamní a propagační tiskoviny, papírové a plastové tašky, papírové obaly všeho druhu, papírové ubrousky a ubrusy, papírová prostírání, papírové ručníky, papírové kelímky, podtácky (papírové podložky pod sklenice), balicí papír, reklamní a ozdobné předměty neuvedené v jiné třídě, tužky, těžítka, papír; (35) obchodní nebo podnikatelské informace, reklama, propagace, marketing, poradenská činnost v oblasti podnikání, pomoc při řízení obchodní činnosti, pronájem kancelářských strojů, zařízení a potřeb, pronájem průmyslového zboží v rámci této třídy, správa hotelů, zprostředkovatelská činnost v oblasti obchodu s výrobky uvedenými výše ve třídě 16, dovozní a vývozní kancelář, činnost účetních poradců; (36) realitní kancelář, nákup, správa a pronájem nemovitostí, pronájem bytů, směnářské služby, kapitálové investice, leasing; (37) úklid objektů, úklid interiérů, úklidové práce, čištění budov, praní, žehlení, truhlářství, podlahářství, zámečnictví, nástrojařství, servis lyží a kol; (39) doprava a skladování zboží, informace o dopravě a skladování, pronájem skladů, pronájem parkovacích ploch, vedení skladové evidence zboží, pronájem obalů a přepravek, taxislužba,

organizování cest, doprovázení turistů, cestovní kancelář; (41) informace o možnostech zábavy a rekreace, půjčování sportovního nářadí a náčiní a sportovních potřeb, vydávání textů s výjimkou reklamních nebo náborových, provozování tělovýchovných zařízení a zařízení sloužících k regeneraci a rekondici, sportovní a kulturní aktivity, pronájem kulečnických stolů a příslušenství, pronájem sportovních zařízení, dětská herna, herna pro teenagery - stolní fotbal, kino, herní konzole, PC, herna pro dospělé - golfový trenažér, kulečnický, stolní tenis, cvičební prostory; (43) zajišťování a zprostředkování ubytování, hostinská činnost, hotelové služby, provozování hotelů, penzionů, apartmánů, restaurací, barů, bufetů, kaváren, vináren, jídelen, klubů, kempů a poskytování souvisejících služeb (pokojový servis), poskytování přechodného ubytování, pronájem jednacích místností, zásobování, venkovní dětské hřiště, venkovní gril s posezením, zprostředkovatelské služby v oblasti cestovního ruchu - v rámci této třídy, a to obstarávání poukázek na stravování, zajišťování ubytování, pronájem potřeb pro provoz restauračních zařízení, rychlé občerstvení, cukrárna, provoz stravovacích zařízení, organizační zajištění gastronomických akcí (cateringové služby); (44) kadeřnické salóny, solária, salóny krásy, fyzikální terapie, lázně, sauny, ošetrovatelské služby, pronájem zdravotnických zařízení, zotavovny, provozování pláží, zahradnické služby.

(511) 16, 35, 36, 37, 39, 41, 43, 44

(540)

### Aparthotel Svatá Barbora

(111) **372351**

(220) 02.11.2018

(320) 02.11.2018

(442) 02.01.2019

(151) 10.04.2019

(730) **Eggtein s.r.o.**, Rybná 716/24, Praha 1, Staré Město, 11000, CZ

(740) Jindyne s.r.o., U Statku 77, Mnichovo Hradiště, Hněvšovice, 29501

(210) O-551603

(591) Barevná

(510) (5) potravinové doplňky, ne pro lékařské účely (zařazené v této třídě) obsahující látky živočišného původu, přípravky zvláštní výživy (doplňky stravy) na bázi živočišného původu, výživné přípravky pro denní doplnění stravy (doplňky stravy) jako instantní strava nebo samostatná směs, protein pro lidskou spotřebu jako potravinové doplňky, proteinové výrobky a přípravky pro humánní výživu jako potravinové doplňky; (29) vejce a vaječné výrobky.

(511) 5, 29

(540)



(111) **372352**

(220) 02.11.2018

(320) 02.11.2018

(442) 02.01.2019

(151) 10.04.2019

(730) **Eggtein s.r.o.**, Rybná 716/24, Praha 1, Staré Město, 11000, CZ

(740) Jindyne s.r.o., U Statku 77, Mnichovo Hradiště, Hněvšovice, 29501

(210) O-551604

(510) (5) potravinové doplňky, ne pro lékařské účely (zařazené v této třídě) obsahující látky živočišného původu, přípravky zvláštní výživy (doplňky stravy) na bázi živočišného původu, výživné přípravky pro denní doplnění stravy (doplňky stravy) jako instantní strava nebo samostatná směs, protein pro lidskou spotřebu jako potravinové doplňky, proteinové výrobky a přípravky pro humánní výživu jako potravinové doplňky; (29) vejce a vaječné výrobky.

(511) 5, 29

(540)



(111) **372353**

(220) 01.06.2018

(320) 02.02.2018

(442) 02.01.2019

(151) 10.04.2019

(730) **Rothmans of Pall Mall Limited**, Route de France 17, Boncourt, 2926, CH

(740) Baker & McKenzie s.r.o., advokátní kancelář, JUDr. Jiří Čermák, advokát, Klimentská 46/1216, Praha 1, Nové Město, 11002

(210) O-551632

(510) (34) cigarety, tabák surový nebo zpracovaný, tabákové výrobky, náhražky tabáku (nikoli pro léčebné účely), doutníky, doutníčky, zapalovače, zápalky, potřeby pro kuřáky, cigaretový papír, cigaretové dutinky, cigaretové filtry, kapesní přístroje pro balení cigaret, ruční přístroje na plnění tabáku do papírových dutinek, elektronické cigarety, kapalné roztoky do elektronických cigaret, tabákové výrobky pro účely zahřívání.

(511) 34

(540)



(111) **372354**

(220) 05.11.2018

(320) 05.11.2018

(442) 02.01.2019

(151) 10.04.2019

(730) **ONDRÁŠOVKA a.s.**, Doudlebská 1699/5, Praha 4, Nusle, 14000, CZ

(740) LANGROVA, s.r.o., Skřetova 1011/48, Plzeň, Jižní Předměstí, 30100

(210) O-551633

(510) (25) oděvy, obuv, pokrývky hlavy; (28) hry, hračky, sportovní náčiní a sportovní potřeby, které nejsou uvedeny v jiných třídách; (35) propagační činnost, reklama; (41) řízení a organizace soutěží, výchova, vzdělávání, zábava, sportovní a kulturní aktivity.

(511) 25, 28, 35, 41

(540)

### Ondrášovka CUP

(111) **372355**

(220) 12.11.2018

(320) 12.11.2018

(442) 02.01.2019

(151) 10.04.2019

(730) **Fales Vasyľ**, Mrštíkovo nám. 387/16a, Olomouc, Hejčín, 77900, CZ

(740) Halaxová & Halaxová TETRAPAT, Mgr. Eva Halaxová, Jinonická 804/80, Praha 5, Košíře, 15800

(210) O-551781

(510) (1) čisticí prostředky pro výrobu a průmysl, čisticí chemikálie, chemická činidla ke tvrzení dřeva, kapaliny používané při leptání lakovaného a barveného dřeva; (2) barvy, laky a fermeže, ochranné nátěry; (3) čisticí prostředky a vonné přípravky, čisticí prostředky pro domácnost, lešticí přípravky na ošetřování dřeva, brousící přípravky.

(511) 1, 2, 3

(540)

**CABKOH**

(111) **372356**

(220) 12.11.2018

(320) 12.11.2018

(442) 02.01.2019

(151) 10.04.2019

(730) **B-inside s.r.o.**, Šmeralova 292/12, Praha 7, Bubeneč, 17000, CZ

(210) O-551783

(510) (35) obchodní analýzy, průzkum a informační služby, obchodní služby a informace pro spotřebitele, pomoc v obchodní a podnikatelské činnosti, management a administrativní služby, reklamní, marketingové a propagační služby; (41) vydavatelská činnost a zpravodajství, výchova, vzdělávání, zábava a sportovní činnost.

(511) 35, 41

(540)

**B2B monitor**

(111) **372357**

(220) 15.11.2018

(320) 15.11.2018

(442) 02.01.2019

(151) 10.04.2019

(730) **VINAŘSTVÍ Velké Bílovice s.r.o.**, Čejkovská 772, Velké Bílovice, 69102, CZ

(740) Patentová a známková kancelář, Ing. Jaromír Píkrýl, Včelín 1161, Hulín, 76824

(210) O-551851

(510) (33) vína všech druhů, sekty, alkoholické nápoje (s výjimkou piva); (35) maloobchodní a velkoobchodní prodej vín, alkoholických nápojů a nealkoholických nápojů, obchodní zprostředkovatelské služby v oblasti nákupu a prodeje vín, alkoholických nápojů a nealkoholických nápojů, obchodní zprostředkovatelské služby v oblasti nákupu a prodeje zboží prostřednictvím internetu, a to s víny, alkoholickými a nealkoholickými nápoji, propagační a reklamní činnost všeho druhu ve vztahu k vínu, alkoholickým a nealkoholickým nápojům, informační činnost týkající se obchodu s vínem, alkoholickými a nealkoholickými nápoji, marketing ve vztahu k vínu, alkoholickým a nealkoholickým nápojům; (40) vinařství, vinohradnictví (výroba vína a zpracování vinných hroznů), zpracování a výroba vína, zpracování vinného hroznu.

(511) 33, 35, 40

(540)

**4 seasons collection**

(111) **372358**

(220) 16.11.2018

(320) 16.11.2018

(442) 02.01.2019

(151) 10.04.2019

(730) **SCHROM FARMS spol. s r.o.**, Velké Albrechtice 327, Velké Albrechtice, 74291, CZ

(740) Ing. Václav Kratochvíl, Husníkova 2086/22, Praha 5, Stodůlky, 15800

(210) O-551892

(591) Barevná

(510) (31) vejce na líhnutí, oplodněná násadová vejce, drůbež (živá zvířata), drůbež na chov, hospodářská zvířata, krmiva suchá pro zvířata, krmné směsi na výkrm hospodářských zvířat, nosnice, zelenina čerstvá, živá zvířata, zemědělské, zahradnické a lesnické výrobky nezahrnuté v jiných třídách, živé rostliny, semena, obilniny nezpracované, potrava pro dobytek, šrot pro zvířata, siláž, zrní (obilniny, semena); (44) chov hospodářských a jiných zvířat či živočichů za účelem získávání a výroby živočišných produktů, zejména chov drůbeže, péče o zvířata, ošetrovatelské a opatrovnické služby pro zvířata, veterinární služby, poskytování informací v oblasti chovu zvířat, zemědělské, zahradnické a lesnické služby, pronájem zemědělských

strojů a zařízení, zemědělská výroba, služby obstaravatelské a zprostředkovatelské v oblasti zemědělství.

(511) 31, 44

(540)



(111) **372359**

(220) 21.11.2018

(320) 21.11.2018

(442) 02.01.2019

(151) 10.04.2019

(730) **KLARET DISTILLERY s.r.o.**, třída Bří Čapků 3222/9, Hodonín, 69501, CZ

(740) Felix a spol. advokátní kancelář, s.r.o., Mgr. Jaroslav Tajbr, advokát, U Nikolajky 833/5, Praha 5, 15000

(210) O-552019

(591) Barevná

(510) (32) nealkoholické nápoje, odalkoholizované nápoje, pivo a pivovarnické výrobky, přípravky k výrobě nápojů; (35) reklama, marketing a propagační služby, obchodní analýzy, průzkum a informační služby, obchodní služby a informace pro spotřebitele, pomoc v obchodní a podnikatelské činnosti, management a administrativní služby (to vše pro výrobky a služby uvedené ve tř 32 a 43); (43) poskytování jídla a nápojů.

(511) 32, 35, 43

(540)



(111) **372360**

(220) 21.11.2018

(320) 21.11.2018

(442) 02.01.2019

(151) 10.04.2019

(730) **KLARET DISTILLERY s.r.o.**, třída Bří Čapků 3222/9, Hodonín, 69501, CZ

(740) Felix a spol. advokátní kancelář, s.r.o., Mgr. Jaroslav Tajbr, advokát, U Nikolajky 833/5, Praha 5, 15000

(210) O-552020

(591) Barevná

(510) (32) nealkoholické nápoje, odalkoholizované nápoje, pivo a pivovarnické výrobky, přípravky k výrobě nápojů; (35) reklama, marketing a propagační služby, obchodní analýzy, průzkum a informační služby, obchodní služby a informace pro spotřebitele, pomoc v obchodní a podnikatelské činnosti, management a administrativní služby (to vše pro výrobky a služby uvedené ve tř 32 a 43); (43) poskytování jídla a nápojů.

(511) 32, 35, 43

(540)



- (111) **372361**  
(220) 05.12.2018  
(320) 05.12.2018  
(442) 02.01.2019  
(151) 10.04.2019  
(730) **Zentiva Group, a.s.**, U kabelovny 130/22, Praha 10, Dolní Měcholupy, 10200, CZ  
(740) C|K|T ČERVENKA TURKOVÁ & PARTNERS Advokátní, patentová a známková kancelář, Mgr. Radka Červenková, advokátka, Anny Letenské 34/7, Praha 2, Vinohrady, 12000  
(210) O-552322  
(510) (5) léčiva, farmaceutické přípravky humánní.  
(511) 5  
(540) **CONARET**
-

## Přehled zápisů ochranných známek se změnou ve vztahu ke zveřejněným přihláškám

Kapitola obsahuje údaje o ochranných známkách zapsaných na základě ustanovení § 28 odst. 1 zákona č. 441/2003 Sb., u kterých došlo ke změně údajů oproti zveřejněné přihlášce ochranné známky.

Číselný přehled (111)		
372330	372331	372333

## Zápisy ochranných známek se změnou ve vztahu ke zveřejněným přihláškám

(111) **372330**  
(220) 08.08.2016  
(320) 08.08.2016  
(442) 29.09.2016  
(151) 10.04.2019  
(540)



(730) **PAPER AVENUE s.r.o.**, Vršovické náměstí 1013/3, Praha 10, 10100, CZ  
(510) (32) citronády, koktejly nealkoholické, nealkoholické nápoje; (33) alkoholické nápoje s výjimkou pív, koktejly, předmíchané alkoholické nápoje jiné než z piva; (43) bary služby - cocktail bar, bufety, kavárny, restaurace.  
(511) 32, 33, 43  
(210) O-533064

(111) **372331**  
(220) 06.03.2017  
(320) 06.03.2017  
(442) 10.05.2017  
(151) 10.04.2019  
(540)



(730) **AMCO, spol. s r. o.**, Zlínská 1152, Vizovice, 76312, CZ  
(510) (37) konzultace ve stavebnictví.

(591) Barevná  
(511) 37  
(210) O-537865

(111) **372333**  
(220) 29.09.2017  
(320) 29.09.2017  
(442) 15.11.2017  
(151) 10.04.2019  
(540)



(730) **Planka Václav Ing.**, Hraničky 1087/6, Ostrava - Polanka nad Odrou, 72525, CZ  
(740) Mgr. Kamila Kolaříková, U Mostu 1139/5, Ostrava - Zábřeh, 70030  
(510) (2) barvy, laky, mořidla na dřevo, ochranné přípravky pro kovy, ochranné přípravky proti korozi; (3) přípravky pro odstraňování barev, přípravky pro odstraňování rzi; (4) maziva; (6) ocelové plechy, ocelové trubky, ocelový drát, zvonky domovní kovové, jiné než elektrické; (7) formy (součásti strojů), ohýbací stroje; (12) automobilové kapoty, automobilové karoserie, automobilové podvozky, stěrače skel.  
(511) 2, 3, 4, 6, 7, 12  
(210) O-542582

## Zápisy licenčních smluv k ochranným známkám

V této kapitole jsou zveřejněny zápisy licenčních smluv podle ustanovení § 18 odst. 1 zákona č. 441/2003 Sb.

Číslo zápisu (111)	Vlastník (730)	Nabyvatel licence (791)	Druh licence (793)	Datum uzavření licenční smlouvy (793)	S účinností od data (580)
309713	Centrum pro rodinu a sociální péči, Biskupská 280/7, Brno, 60200, CZ	Městská knihovna Kyjov, příspěvková organizace města Kyjova, třída Komenského 617/20, Kyjov, 69701, CZ	nevýhradní	03.04.2019	15.04.2019
363519	Tennis Arena s.r.o., Rytířská 534/13, Praha 1, 11000, CZ	WATCH STAR MEDIA s.r.o., Olšanská 54/3, Praha 3, Žižkov, 13000, CZ	výhradní	20.12.2018	15.04.2019
364120	Haščák Jan, Přespolní 319, Horní Datyně, 73932, CZ	Faency Fries s.r.o., Přespolní 319, Vratimov, Horní Datyně, 73932, CZ	nevýhradní	01.03.2018	12.04.2019
364120	Müller René, Jedlová 1909, Ostrava, 70800, CZ	Faency Fries s.r.o., Přespolní 319, Vratimov, Horní Datyně, 73932, CZ	nevýhradní	01.03.2018	12.04.2019





## Obnovy zápisu ochranných známek

(111) **91600**  
(220) 08.04.1940  
(151) 08.04.1940  
(540)

### PLEAS

(730) **P L E A S a.s.**, Havířská 144, Havlíčkův Brod, 58001, CZ  
(740) PATENTSERVIS Praha a.s., Na Podkovce 281/10, Praha 4, Podolí, 14700  
(510) Punčochové zboží, pletené zboží, pletené a stávkové prádlo všeho druhu, pletací stroje a pomocné textilní stroje k nim a strojové součástky k těmto strojům, příze bavlněného typu všeho druhu.  
(511) 7, 23, 24  
(210) O-21932

(111) **97274**  
(220) 05.06.1929  
(151) 05.06.1929  
(540)

### WALTER

(730) **GE Aviation Czech s.r.o.**, Beranových 65, Praha 9, 19902, CZ  
(740) PATENTSERVIS Praha a.s., Na Podkovce 281/10, Praha 4, Podolí, 14700  
(510) Výbušné motory zvláště letecké, součásti a příslušenství motorů.  
(511) 7, 12  
(210) O-15360

(111) **97275**  
(220) 05.06.1929  
(151) 05.06.1929  
(540)

(730) **GE Aviation Czech s.r.o.**, Beranových 65, Praha 9, 19902, CZ  
(740) PATENTSERVIS Praha a.s., Na Podkovce 281/10, Praha 4, Podolí, 14700  
(510) Výbušné motory zvláště letecké, součásti a příslušenství motorů všeho druhu.  
(511) 7, 12  
(210) O-15361

(111) **105930**  
(220) 23.04.1929  
(151) 23.04.1929  
(540)

### ASFALTON

(730) **PARAMO, a.s.**, Přerovská 560, Pardubice, 53006, CZ  
(510) (19) asfaltová emulze.  
(511) 19  
(210) O-19457

(111) **107521**  
(220) 17.04.1899  
(151) 17.04.1899  
(540)

### ASPIRIN

(730) **Bayer Intellectual Property GmbH**, Alfred-Nobel-Strasse 10, 40789 Monheim am Rhein, DE  
(740) ROTT, RŮŽIČKA & GUTTMANN Patentové, známkové a advokátní kanceláře, JUDr. Vladimír Rott, Vinohradská 37/938, Praha 2, 12000  
(510) (5) lékárnický výrobek.  
(511) 5  
(210) O-10307

(111) **154253**  
(220) 26.03.1960  
(151) 10.05.1960  
(540)



(730) **Meopta - optika, s.r.o.**, Kabelíkova 1, Přerov, 75002, CZ  
(740) HALAXOVÁ & HALAXOVÁ, TETRAPAT, RNDr. Zdeňka Halaxová, Dukelská 891/4, Olomouc, 77200  
(510) (9) optické, geodetické, fyzikální, signalizační, kontrolní, fotografické a kinematografické přístroje, nástroje a zařízení, objektivy, měřicí přístroje a jejich součásti.  
(511) 9  
(210) O-21636

(111) **154317**  
(220) 02.02.1960  
(151) 27.07.1960  
(540)



(730) **PSP Engineering a.s.**, Kojetínská 3186/79, Přerov, 75053, CZ  
(740) HALAXOVÁ & HALAXOVÁ, TETRAPAT, RNDr. Zdeňka Halaxová, Dukelská 891/4, Olomouc, 77200  
(510) Strojní zařízení pro cementárny, strojní zařízení pro papírny, strojní zařízení pro chemii, strojní zařízení pro doly, strojní zařízení pro hutě, strojní zařízení pro energetiku, strojní zařízení pro stavební průmysl, strojní zařízení pro keramický průmysl, strojní zařízení dopravní a úpravárenské drtící, mlecí, sušící a pálící techniky, odlitky ze šedé litiny, odlitky z ocelolitiny, odlitky z barevných kovů, výkovky, převodové skříně všeho druhu, spojky všeho druhu, ložiska všeho druhu.  
(511) 6, 7, 12  
(210) O-21295

(111) **159187**  
(220) 22.07.1969  
(151) 07.08.1969  
(540)

### TERUMO

(730) **Terumo Kabushiki Kaisha (Terumo Corporation)**, 44-1, 2-chome, Hatagaya, Shibuya-ku, Tokyo, JP  
(740) ZIVKO MIJATOVIĆ & PARTNERS s.r.o., Jugoslávských partyzánů 639/26, Praha 6, 16000  
(510) Lékařské teploměry, Petri-ho misky, injekční stříkačky, hypodermní injekční stříkačky, vakuové krevní kolektory.  
(511) 9, 10  
(210) O-43418

(111) **159310**  
(220) 11.07.1969  
(151) 24.09.1969  
(540)

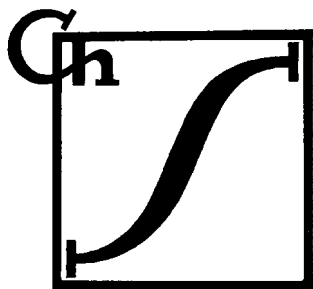

- (730) **Spolek pro chemickou a hutní výrobu, akciová společnost, Revoluční 1930/86, Ústí nad Labem, 40032, CZ**
- (510) (1) chemické výrobky pro průmyslové a vědecké účely; chemické výrobky pro fotografii, zemědělství, zahradnictví a lesnictví, pryskyřice umělé a syntetické, plastické hmoty v surovém stavu (v prášku, tekutém stavu nebo pastách), půdní hnojiva umělá, hasicí prostředky, prostředky pro kalení a svařování, chemické prostředky pro konzervování potravin, tříslovin, průmyslová pojidla; (2) barvy, fermeže, laky, prostředky proti rzi a proti poškození dřeva, barvicí prostředky, mořidla, přírodní pryskyřice, kovy ve folii nebo v prášku pro účely malířské a dekorátérské; (3) prací a bělicí přípravky, čistící přípravky, lešticí přípravky, odmašťovací přípravky, prostředky k broušení, mýdla; (4) průmyslové oleje a tuky, mazadla; (5) výrobky farmaceutické, zvěrolékařské a zdravotnické, výrobky dietetické pro děti a nemocné, náplasti, obvazový materiál, hmoty určené k plombování zubů a na otisky zubů, dezinfekční prostředky; prostředky k hubení rostlinných a živočišných škůdců; (14) drahé kovy a jejich slitiny; (17) folie, desky, pruty z plastických hmot (polotovary), hmoty těsnící, ucpávací a izolační, nekovové pružné roury; (19) stavební hmoty zejména výrobky, látky a polotovary chemicky vyrobené, umělý kámen, cement, vápno, malta, sádra a šterk, kameninové a cementové roury, stavební materiál pro stavbu cest.
- (511) 1, 2, 3, 4, 5, 14, 17, 19  
(210) O-43355

(111) **159359**  
(220) 22.07.1969  
(151) 22.10.1969  
(540)

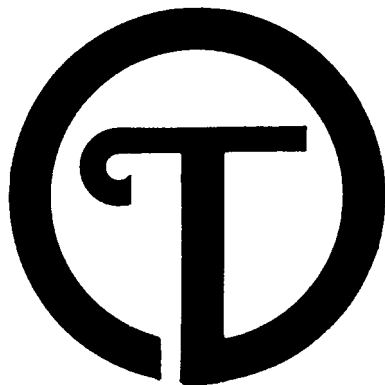

- (730) **Terumo Kabushiki Kaisha (Terumo Corporation), 44-1, 2-chome, Hatagaya, Shibuya-ku, Tokyo, JP**
- (740) ZIVKO MIJATOVIĆ & PARTNERS s.r.o., Jugoslávských partyzánů 639/26, Praha 6, 16000
- (510) Lékařské teploměry, Petri-ho misky, injekční stříkačky, hypodermní injekční stříkačky, jehly pro injekční stříkačky, vakuové krevní kolektory.
- (511) 9, 10  
(210) O-43417

(111) **159501**  
(220) 27.11.1969  
(151) 14.01.1970  
(540)

## BRICANYL

- (730) **AstraZeneca AB, Sodertalje, SE**
- (740) Společná advokátní kancelář Všečeka, Zelený, Švorčík, Kalenský a partneři, JUDr. Pavel Zelený, advokát, Hálkova 2, Praha 2, 12000
- (510) (5) výrobky farmaceutické, zvěrolékařské a zdravotnické, výrobky dietetické pro děti a nemocné; náplasti, obvazový materiál, hmoty určené k plombování zubů a na otisky zubů, dezinfekční prostředky, prostředky k hubení rostlinných a živočišných škůdců, antiparazitní látky.
- (511) 5  
(210) O-43769

(111) **159578**  
(220) 10.09.1969  
(151) 20.02.1970  
(540)

## RANGE ROVER

- (730) **Jaguar Land Rover Limited, Abbey Road, Whitley, Coventry CV3 4LF, GB**
- (740) Čermák a spol., JUDr. Karel Čermák jr., Ph.D., LL.M., advokát, Elišky Peškové 15/735, Praha 5, 15000
- (510) (12) pozemní vozidla a jejich součásti.
- (511) 12  
(210) O-43553

(111) **164309**  
(220) 04.04.1979  
(151) 19.02.1980  
(540)

## AEROPHINE

- (730) **Cytec Technology Corp., 504 Carnegie Center, Princeton, 08540, NJ, US**
- (740) ČIK|T ČERVENKA TURKOVÁ & PARTNERS Advokátní, patentová a známková kancelář, Mgr. Radka Červenková advokátka, Anny Letenské 34/7, Praha 2, Vinohrady, 12000
- (510) (1) těžební chemické promotory pro úpravu měděných, olověných a zinkových rud.
- (511) 1  
(210) O-51076

(111) **167239**  
(220) 10.11.1988  
(151) 16.05.1989  
(540)

## SUPEC

- (730) **SABIC Global Technologies B.V., Plasticlaan 1, 4612 PX Bergen op Zoom, NL**
- (740) Rott, Růžička & Guttman a spol., Vinohradská 938/37, Praha 2, Vinohrady, 12000
- (510) (1) termoplastické pryskyřice užívané ve výrobě.
- (511) 1  
(210) O-55961

(111) **167288**  
(220) 06.04.1989  
(151) 06.06.1989  
(540)



- (730) **ČKD PRAHA HOLDING, a. s., Václavské náměstí 802/56, Praha 1, 11000, CZ**
- (740) FISCHER & PARTNER Intellectual Property s.r.o., Ing. Michael Fischer, Na Hrobci 294/5, Praha 2, 12000
- (510) Elektromotory na 1000 kW, speciální soustrojí zdrojová elektrická poháněná pístovým motorem, transformátory speciálního použití na výkon

10 MVA a usměrňovací transformátory od výkonu 400 kVA včetně, prvky měničové výkonové bez vakuových, měniče (usměrňovače) výkonové nad 0.1 kW, jednotky měřirenské, motory naftové lodní a stacionární, chladicí a mrazicí zařízení od 24 kW, zařízení těžná pro hlubinné doly, jeřáby samonosné (samohybné) portálové na pneumatikách, jeřáby výložníkové silniční.

(511) 6, 7, 9, 11, 12  
(210) O-56221

(111) **167694**  
(220) 02.11.1989  
(151) 10.05.1990  
(540)

 **TERUMO**

(730) **TERUMO KABUSHIKI KAISHA (TERUMO CORPORATION)**, 44-1, 2-chome, Hatagaya, Shibuya-ku, Tokyo, JP

(740) ZIVKO MIJATOVIĆ & PARTNERS s.r.o., Jugoslávských partyzánů 639/26, Praha 6, 16000

(510) (5) výrobky farmaceutické, zvěrolékařské a zdravotnické, výrobky dietetické upravené pro lékařské účely, strava pro kojence, náplastí, obvazový materiál, hmoty určené k plombování zubů, zubolékařské vosky, desinfekční prostředky, přípravky k hubení škůdců, fungicidy, herbicidy.

(511) 5  
(210) O-56642

(111) **167812**  
(220) 01.04.1989  
(151) 24.07.1990  
(540)

 **WICO**

(730) **WICO B. G. M., a. s.**, Rudolfova 1, Děčín, 40505, CZ

(740) Bohemia Patent, Ing. Jana Vandělková, Vodičkova 791/41, Praha 1 - Nové Město, 11000

(510) Stroje na výrobu zdrhovadel; stroje na výrobu deštníků; pouzdra kapesních svítilen; příslušenství jízdních kol, zejména sedla a osvětlení; učební pomůcky; deštníky; výrobky z plastu; kosmetické obaly, zejména pro rozprašovače a rtěnky; zdrhovadla.

(511) 7, 9, 12, 16, 18, 20, 21, 26  
(210) O-56323

(111) **167850**  
(220) 18.09.1989  
(151) 08.08.1990  
(540)

 **LEXUS**

(730) **TOYOTA JIDOSHA KABUSHIKI KAISHA (also trading as TOYOTA MOTOR CORPORATION)**, 1 Toyota-cho, Toyota-shi, Aichi-ken, JP

(740) Čermák, Hořejš, Vrba - advokátní a patentová kancelář, JUDr. Ing. Hořejš Milan, Národní 32, Praha 1, 11000

(510) (12) motorová vozidla, jejich součásti a příslušenství.

(511) 12  
(210) O-56542

(111) **167934**  
(220) 20.12.1989  
(151) 20.09.1990  
(540)

**BETALOC ZOK**

(730) **AstraZeneca AB**, Sodertalje, SE

(740) Společná advokátní kancelář Všetěcka, Zelený, Švorčík, Kalenský a partneři, JUDr. Pavel Zelený, advokát, Hálkova 2, Praha 2, 12000

(510) (5) výrobky farmaceutické, zvěrolékařské a zdravotnické, výrobky dietetické pro lékařské účely, strava pro děti, náplastí, obvazový materiál, hmoty určené k plombování zubů a na otisky zubů, desinfekční prostředky, prostředky k hubení rostlinných a živočišných škůdců, fungicidy a prostředky k hubení plevelů.

(511) 5  
(210) O-56769

(111) **220679**  
(220) 05.02.1999  
(151) 27.09.1999  
(540)

 **PAPIRIUS**

(730) **OFFICE DEPOT s.r.o.**, Floriánova 2461, Hostivice, 25301, CZ

(740) Macek and Partners, Mgr. Jiří Macek, Sázavská 751/16, Praha 2, Vinohrady, 12000

(510) (2) tonery do laserových tiskáren, tonery do inkoustových tiskáren, tonery do kopírek; (7) skartovací stroje; (9) faxy, telefony, kalkulačky, tiskárny, diktafony, pokladny, počítačové příslušenství a doplňky /filtr na monitor, podložka pod myš, stojan na monitor, klávesnice, ochranný kryt na klávesnici, myš/, kopírovací stroje; (16) kancelářské potřeby, zejména pásky do tiskáren a psacích strojů, tiskové kazety pro faxy, počítačová literatura, kancelářské soupravy, podložky na stůl, papírové ubrousky a kapesníčky, toaletní papír, papírové ručníky, hygienické sáčky, xerografický papír, pauzovací papír, tabulační papír, faxový papír, obálky, samolepicí etikety, samolepicí bločky, špalíčky na poznámky, bloky a samostatné archy, kroužkové záznamníky, telefonní zápisníky, diáře, záznamní knihy, knihy pošty, tiskopisy, mapy, kalendáře, opravné prostředky /laky, papíry, tužky, strojky/, pryže, ořezávátka, tužky, mikrotužky, psací potřeby, náplně, tuhy, zvyrazňovače, popisovače, kancelářské etikety, kancelářská lepidla a lepicí pásky, sešíváčky, děrovačky, řezačky, pravítka, sponky, klípy, napínáčky, datumky a číslovačky, stojany na razítka, papírové desky a rychlovaže, plastové desky, průhledné obaly, rozlišovače, pořadače, podpisové a třídící knihy, papírové kapsy, archivní boxy a krabice, vizitkáře a kartotéky, jmenovky, katalogové knihy, magnetické tabule, stroje pro vázání knih; (32) nealkoholické nápoje.

(511) 2, 7, 9, 16, 32  
(210) O-139864

(111) **223931**  
(220) 05.11.1998  
(151) 19.04.2000  
(540)

**VALASKÉ KRÁLOVSTVJE**

(730) **Harabiš Tomáš**, Podříčí 232, Frenštát p. Radhoštěm, 74401, CZ

(510) (16) výrobky z papíru, lepenky a kartonáže, tiskoviny, brožury, neperiodické tiskoviny, mapy, obrázky, fotografie, alba, hrací karty, knihařské výrobky, knihy, psací a kancelářské potřeby; (39) pořádání zájezdů, výletů, naučných a turistických stezek, poskytování informačních služeb v cestovním ruchu; (41) pořádání kulturních a sportovních akcí jako festivalů, výstav, plesů, poutí, koncertů, divadelních představení.

(511) 16, 39, 41  
(210) O-137500

(111) **224245**  
(220) 08.04.1999  
(151) 19.04.2000  
(540)

### KLEIN

(730) **Trek Bicycle Corporation**, 801 West Madison Street, Waterloo, WI, US  
(740) Čermák a spol., JUDr. Karel Čermák jr. Ph.D., LL.M., Elišky Peškové  
735/15, Praha 5, 15000  
(510) (12) jízdní kola.  
(511) 12  
(210) O-141688

(111) **224719**  
(220) 30.04.1999  
(151) 23.05.2000  
(540)

### NUTRENA

(730) **Cargill, Incorporated**, 15407 McGinty Road West, Wayzata, MN, US  
(740) Čermák a spol., JUDr. Karel Čermák jr. Ph.D., LL.M., Elišky Peškové  
735/15, Praha 5, 15000  
(510) (31) potrava pro zvířata.  
(511) 31  
(210) O-142518

(111) **224747**  
(220) 09.11.1999  
(151) 23.05.2000  
(540)



(730) **CHALUPA - STAVITEL s.r.o.**, Holešovská 993, Hulín, 76824, CZ  
(740) PROPATENT, Ing. Vlasta Sedláčková, Pod Pekařkou 107/1, Praha 4,  
Podolí, 14700  
(510) (19) stavební materiály nekovové; (37) zprostředkovatelská činnost ve  
stavebnictví, provádění staveb, jejich změn a odstraňování; (40) recyklace  
stavebních sutí; (42) inženýrské práce (expertízy).  
(511) 19, 37, 40, 42  
(210) O-148709

(111) **225135**  
(220) 12.04.1999  
(151) 26.06.2000  
(540)

### OCTAVIA VRS

(730) **ŠKODA AUTO a.s.**, tř. Václava Klementa 869, Mladá Boleslav, Mladá  
Boleslav II, 29301, CZ  
(510) (12) pozemní vozidla, jejich části a příslušenství spadající do této třídy,  
náhradní díly pro výše uvedené výrobky, spalovací motor pro pozemní  
vozidla.  
(511) 12  
(210) O-141804

(111) **225177**  
(220) 20.05.1999  
(151) 26.06.2000  
(540)



(730) **Geis CZ s.r.o.**, Zemská 211/I, Ejovice, 33701, CZ  
(740) JUDr. Oto Kunz, advokát, Vinohradská 89/90, Praha 3, 13000  
(510) (35) obchodní činnost - služby, které zahrnují záznam, přepis, vypracování,  
kompilaci a přenášení dokumentů, např. služby zahrnující operace s  
mezinárodními nákladovými listy a FIATA CSR spedičními dokumenty;  
(36) celní služby - celní deklarace (automatizované i ruční zpracování); (39)  
doprava - vnitrostátní zasilatelství, mezinárodní zasilatelství, služby týkající  
se balení a skladování zboží, služby týkající se pronájmu dopravních  
vozidel a organizování cest.  
(511) 35, 36, 39  
(210) O-143023

(111) **225584**  
(220) 14.04.1999  
(151) 21.07.2000  
(540)



(591) Barevná  
(730) **S E T O S spol. s r.o.**, K Bílému vrchu 2978/5, Praha 9, Horní Počernice,  
19300, CZ  
(740) PROPATENT, JUDr. Matěj Sedláček, Pod Pekařkou 1, Praha 4, 14700  
(510) (9) telefony, faxy, jejich příslušenství a součástky zařazené do tř. 9; (37)  
instalace a montáže telefonů, faxů a jejich příslušenství, servis, opravy.  
(511) 9, 37  
(210) O-141872

(111) **225677**  
(220) 28.05.1999  
(151) 21.07.2000  
(540)

### COLGATE SENSITIVE

(730) **COLGATE-PALMOLIVE COMPANY**, 300 Park Avenue, New York,  
NY, US  
(740) Dr. Všečeka Miloš, advokát, Hájkova 2, Praha 2, 12000  
(510) (3) zubní pasty a ústní vody.

(511) 3  
(210) O-143330

(111) **225738**  
(220) 25.06.1999  
(151) 24.07.2000  
(540)

### FABIA

(730) ŠKODA AUTO a.s., tř. Václava Klementa 869, Mladá Boleslav, Mladá Boleslav II, 29301, CZ  
(510) (12) pozemní vozidla, jejich části a příslušenství, náhradní díly pro výše uvedené zboží, spalovací motory pro pozemní vozidla; (37) opravy automobilů a servisní služby.  
(511) 12, 37  
(210) O-144257

(111) **226091**  
(220) 17.03.1999  
(151) 24.08.2000  
(540)

### Liščí farma

(730) PA-JA, a.s., Dolní Branná 350, Dolní Branná, 54362, CZ  
(740) PROPATENT, JUDr. Matěj Sedláček, Pod Pekařkou 1, Praha 4, 14700  
(510) (41) sportovní a kulturní aktivity; (42) restaurace, dočasné ubytování.  
(511) 41, 42  
(210) O-140977

(111) **226160**  
(220) 15.04.1999  
(151) 24.08.2000  
(540)

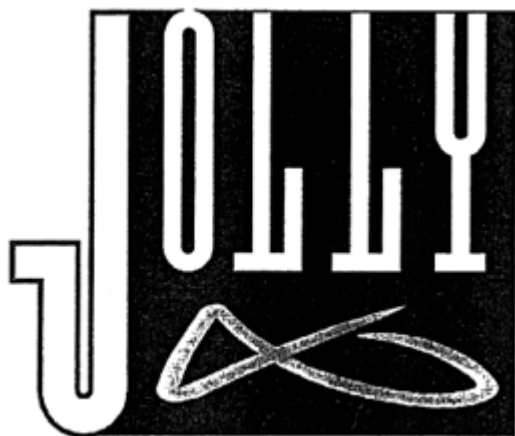

(730) René Hocký, Komunardů 1492/43, Praha 7 - Holešovice, 17000, CZ  
(510) (1) rozmrazovače, odstraňovače vodního kamene, odstraňovače chloru; (3) přípravky na bělení, čištění, cidění, odmašťování a broušení; (5) přípravky pro osvěžení vzduchu (do žehliček, myček nádobí, lednic, vysavačů); (9) teploměry s výjimkou lékařských; (11) přístroje na výrobu páry, vaření, mražení, sušení, ventilaci, rozvod vody a hygienická zařízení; (16) papírové sáčky k vysavači; (17) nástavné hadice - nekovové; (21) čistící potřeby, kartáče, výrobky ze surového nebo napůl zpracovaného skla, skleněné zboží, náčiní a nádobí pro domácnost nebo kuchyň.  
(511) 1, 3, 5, 9, 11, 16, 17, 21  
(210) O-141955

(111) **226294**  
(220) 07.06.1999  
(151) 25.08.2000  
(540)

### ROBINSON CRUSOE

(730) PESQUERA TRANS ANTARTIC S.A., Cerro El Plomo 5630, Of. 503, Las Condes, Santiago de Chile, CL  
(740) Rott, Růžička & Guttman a spol., Vinohradská 938/37, Praha 2, Vinohrady, 12000  
(510) (29) maso, ryby, měkkýši, drůbež, lovné ptactvo, zvěřina, masové extrakty, konzervované, sušené a vařené ovoce a zelenina, rosoly a protlakly, džemy, marmelády, ovocné omáčky, vejce, mléko a mléčné výrobky, jedlé oleje a tuky.  
(511) 29  
(210) O-143542

(111) **226313**  
(220) 16.06.1999  
(151) 25.08.2000  
(540)

### UNALEX

(730) Sedlecký kaolin a. s., Božičany čp. 167, Božičany, 36226, CZ  
(740) Ing. Pavel Reichel, Lopatecká 14, Praha 4, 14700  
(510) (2) nátěrové hmoty.  
(511) 2  
(210) O-143912

(111) **226352**  
(220) 29.06.1999  
(151) 25.08.2000  
(540)

### COLGATE FRESH CONFIDENCE

(730) COLGATE-PALMOLIVE COMPANY, 300 Park Avenue, New York, NY, US  
(740) Dr. Všetěčka Miloš, advokát, Hálkova 2, Praha 2, 12000  
(510) (3) zubní pasty, ústní vody.  
(511) 3  
(210) O-144419

(111) **226736**  
(220) 23.03.1999  
(151) 21.09.2000  
(540)

### VINSELEKT

(730) Michlovský Miloš Doc. Ing., DrSc., Družstevní 818, Rakvice, 69103, CZ  
(740) Mgr. Marek Petrjánoš, Masarykova 439/9, Brno, Brno-město, 60200  
(510) (16) tiskoviny a polygrafické výrobky, např. katalogy, informační brožury a letáky, etikety a viněty; (31) sazenice rostlin, zejména révy vinné, množitelský materiál, např. očka, podnožové řízky, vinné hrozny, vinné matoliny; (32) hroznová šťáva, vinné mošty a výtažky z vinných moštů; (33) alkoholické nápoje, např. víno; (41) vzdělávací činnost, např. pořádání odborných školení, přednášek, soutěží; (42) poradenská a informační činnost v oblasti vinařství a vinohradnictví, zavádění vinařských a vinohradnických technologií, laboratorní a agrotechnické služby, zkoušení metod a prostředků na ochranu rostlin, zejména révy vinné, šlechtění révy vinné, zejména novošlechtění a udržovací šlechtění.  
(511) 16, 31, 32, 33, 41, 42  
(210) O-141202

(111) **226737**  
(220) 23.03.1999  
(151) 21.09.2000  
(540)



(730) **Michlovský Miloš Doc. Ing., DrSc.**, Družstevní 818, Rakvice, 69103, CZ  
(740) Mgr. Marek Petrjánoš, Masarykova 439/9, Brno, Brno-město, 60200  
(510) (16) tiskoviny a polygrafické výrobky, např. katalogy, informační brožury a letáky, etikety a viněty; (31) sazenice rostlin, zejména révy vinné, množitelský materiál, např. očka, podnožové řízky, vinné hrozny, vinné matoliny; (32) hroznová šťáva, vinné mošty a výtažky z vinných moštů; (33) alkoholické nápoje, např. víno; (41) vzdělávací činnost, např. pořádání odborných školení, přehlídek, soutěží; (42) poradenská a informační činnost v oblasti vinařství a vinohradnictví, zavádění vinařských a vinohradnických technologií, laboratorní a agrotechnické služby, zkoušení metod a prostředků na ochranu rostlin, zejména révy vinné, šlechtění révy vinné, zejména novošlechtění a udržovací šlechtění.  
(511) 16, 31, 32, 33, 41, 42  
(210) O-141203

(111) **226830**  
(220) 19.04.1999  
(151) 21.09.2000  
(540)

### EASYRIDERS

(730) **ER Assets, LP**, 2400 Laguna Drive, Ft. Lauderdale, FL, US  
(740) Rott, Růžička & Guttman, Patentové, známkové a advokátní kanceláře, JUDr. Vladimír Rott, patentový zástupce, Vinohradská 938/37, Praha 2, Vinohrady, 12000  
(510) (16) magazíny, kalendáře, papírnické zboží (jako jsou psací papíry, obálky, gratulační pohlednice), plakáty a katalogy; (25) pánské a dámské oděvy, zejména trička, mikiny, vesty, pánské spodky, šortky, plavky, kožené nohavice, saka, tepláky, bundy, obuv, ponožky, klobouky, kapesníky a šátky, šály, košile, opasky, kalhoty.  
(511) 16, 25  
(210) O-142033

(111) **226879**  
(220) 05.05.1999  
(151) 21.09.2000  
(540)



(591) Barevná  
(730) **Ing. Miroslav Karas**, Dobruška 100, Dobruška, 73951, CZ  
(740) Ing. Pavel Nádvořník s.r.o., Klínová 620/1, Ostrava, Hulváky, 70900  
(510) (1) průmyslová pojidla, zejména tmely na pneumatiky; (9) nabíjecí agregáty pro elektrické baterie, akumulátorové měřiče kyseliny, elektrické akumulátory pro vozidla a jejich části, automatická řízení pro vozidla, tachometry a otáčkoměry pro vozidla, automatické zařízení signalizující nízký tlak v pneumatikách, manometry pro ventily, měřidla na benzín, automobilové výstražné trojúhelníky, poplašná zařízení a to i akustická,

pojistky, baterie, autorádia, antény, mobilní telefonní přístroje, hasicí přístroje, ochranné přílby a osobní ochranné prostředky proti nehodám, palivová čerpadla a výdejní stojany pro čerpací stanice; (12) pneumatiky pozemních vozidel, a to i bezdušové, duše pneumatik vozidel, lepicí kaučukové záplaty na opravy pneumatik, hroty do pneumatik, pásy na protetorování pneumatik, protismykové zařízení na pneumatiky vozidel, zejména sněhové řetězy, opravářské nářadí na opravu pneumatik, doplňky silničních vozidel, zejména kola, disky a kryty na automobilová kola, náboje kol vozidel, brzdová obložení pro motorová vozidla, např. bubny, čelisti, brzdové lamely, bezpečnostní popruhy a pásy pro sedadla motorových vozidel, protioslňovací zařízení a sluneční clony pro automobily, čelní ochranná skla, vzduchové nafukovací polštáře, jako bezpečnostní zařízení pro automobily, klaksony, potahy na sedadla, tažná zařízení, zavazadlové nosiče, výstražná, zabezpečovací a poplašná zařízení pro vozidla, vzduchové pumpy, přívesné vozíky, přívesné obytné vozy; (37) pneuservis, montáž a demontáž autodoplňků, montáž, demontáž a vyvažování kol automobilů, opravy a servis k uvedeným činnostem, odborné opravy všech druhů pneu a duší pneumatik, údržba a servis elektrických akumulátorů; (39) doručení zboží, odtažová služba, zprostředkování dopravy; (42) seřízení geometrie, měření emisí, odborné poradenství, s výjimkou obchodního.

(511) 1, 9, 12, 37, 42  
(210) O-142604

(111) **226889**  
(220) 07.05.1999  
(151) 21.09.2000  
(540)

### GALVALLOY

(730) **Tata Steel UK Limited**, 30 Millbank, London SW1P 4WY, GB  
(740) Rott, Růžička & Guttman Patentové, známkové a advokátní kanceláře, JUDr. Vladimír Rott, Vinohradská 37, Praha 2, 12000  
(510) (6) ocelové plechy a pásy, ocelové plechy a ocelové pásy, které mají ochranný povlak.  
(511) 6  
(210) O-142693

(111) **227000**  
(220) 21.06.1999  
(151) 21.09.2000  
(540)

### COLGATE TRIPLE ACTION

(730) **COLGATE-PALMOLIVE COMPANY**, 300 Park Avenue, New York, NY, US  
(740) Dr. Všečeka Miloš, advokát, Hálkova 2, Praha 2, 12000  
(510) (3) zubní pasty a ústní vody.  
(511) 3  
(210) O-144012

(111) **227013**  
(220) 25.06.1999  
(151) 21.09.2000  
(540)

### LAURA

(730) **ŠKODA AUTO a.s.**, tř. Václava Klementa 869, Mladá Boleslav, Mladá Boleslav II, 29301, CZ  
(510) (12) pozemní vozidla, a to osobní automobily a z nich odvozené modifikace, náhradní díly, součásti, příslušenství a výzbroj k uvedeným výrobkům, vše zařazené ve tř. 12, zejména tažná zařízení, spojery, lité disky kol, vyklápěcí střešy a střešní nosiče zavazadel, spalovací motory pro osobní automobily; (37) opravy automobilů a servisní služby.  
(511) 12, 37  
(210) O-144259

(111) **227511**  
(220) 26.05.1999  
(151) 19.10.2000  
(540)



(591) Barevná  
(730) **GASTON, s.r.o.**, Kvítková 4703, Zlín, 76001, CZ  
(740) Mgr. Michal Chmelař, advokát, Bystřička 169, Bystřička, 75624  
(510) (29) konzervované výrobky z masa, ryb, ovoce a zeleniny.  
(511) 29  
(210) O-143212

(111) **227831**  
(220) 02.09.1999  
(151) 19.10.2000  
(540)

### HELIBOND-MM2

(730) **STATIKA SANACE s.r.o.**, Tábořský vrch 709, Benešov nad Ploučnicí, 40722, CZ  
(510) (1) umělé pryskyřice v surovém stavu, lepidla pro průmysl; (19) stavební materiály nekovové; (37) služby opravářské, rekonstrukční a restaurátorské.  
(511) 1, 19, 37  
(210) O-146412

(111) **227832**  
(220) 02.09.1999  
(151) 19.10.2000  
(540)

### TURBOFAST

(730) **STATIKA SANACE s.r.o.**, Tábořský vrch 709, Benešov nad Ploučnicí, 40722, CZ  
(510) (6) kovové stavební materiály, kovové kabely a dráty neelektrické; (19) stavební materiály nekovové; (37) služby opravářské, rekonstrukční a restaurátorské.  
(511) 6, 19, 37  
(210) O-146413

(111) **227833**  
(220) 02.09.1999  
(151) 19.10.2000  
(540)

### CEMTIE

(730) **STATIKA SANACE s.r.o.**, Tábořský vrch 709, Benešov nad Ploučnicí, 40722, CZ  
(510) (6) kovové stavební materiály, kovové kabely a dráty neelektrické; (19) stavební materiály nekovové; (37) služby opravářské, rekonstrukční a restaurátorské.  
(511) 6, 19, 37  
(210) O-146414

(111) **227834**  
(220) 02.09.1999  
(151) 19.10.2000  
(540)

### HELIBAR

(730) **STATIKA SANACE s.r.o.**, Tábořský vrch 709, Benešov nad Ploučnicí, 40722, CZ  
(510) (6) kovové stavební materiály, kovové kabely a dráty neelektrické; (19) stavební materiály nekovové; (37) služby opravářské, rekonstrukční a restaurátorské.  
(511) 6, 19, 37  
(210) O-146415

(111) **227835**  
(220) 02.09.1999  
(151) 19.10.2000  
(540)

### HELIBEAM

(730) **STATIKA SANACE s.r.o.**, Tábořský vrch 709, Benešov nad Ploučnicí, 40722, CZ  
(510) (1) umělé pryskyřice v surovém stavu, lepidla pro průmysl; (6) kovové stavební materiály, kovové kabely a dráty neelektrické; (35) pomoc při provozování obchodů a obchodních činností průmyslového nebo obchodního podniku.  
(511) 1, 6, 35  
(210) O-146416

(111) **227836**  
(220) 02.09.1999  
(151) 19.10.2000  
(540)

### HELISYSTEM

(730) **STATIKA SANACE s.r.o.**, Tábořský vrch 709, Benešov nad Ploučnicí, 40722, CZ  
(510) (6) kovové stavební materiály, kovové kabely a dráty neelektrické; (37) služby opravářské, rekonstrukční a restaurátorské; (42) vědecký a průmyslový výzkum.  
(511) 6, 37, 42  
(210) O-146417

(111) **228185**  
(220) 26.03.1999  
(151) 20.11.2000  
(540)

**z.e.b.r.a.** 

(730) **ŠKODA AUTO a.s.**, tř. Václava Klementa 869, Mladá Boleslav, Mladá Boleslav II, 29301, CZ  
(510) (16) propagační materiály, zejména z papíru a plastu; (35) propagační činnost v oblasti podávání, posuzování, realizaci a odměňování zlepšovacích návrhů; (42) služby specialistů při tvorbě a provozování systémů podávání, posuzování, realizaci a odměňování zlepšovacích návrhů.  
(511) 16, 35, 42  
(210) O-141308

(111) **228281**  
(220) 26.05.1999  
(151) 20.11.2000  
(540)



(730) **Veletrhy Brno, a.s.**, Výstaviště 405/1, Brno, Pisárky, 60300, CZ

(740) Ing. Dohnal Jiří, patentový zástupce, Nedbalova 29, Brno, 62300

(510) (2) barvy, nátěry, laky, ochranné prostředky proti korozi a proti deteriorizaci dřeva, barviva, mořidla, přírodní pryskyřice v surovém stavu, kovy listkové a práškové pro malíře, dekoratéry a umělce; (3) přípravky pro bělení a jiné prostředky ku praní, přípravky pro čištění, leštění, odmašťování a broušení, mýdla, parfumerie, vonné oleje, kosmetika, vlasové vody (lotions), zubní pasty a prášky; (6) obecné kovy v surovém a polozpracovaném stavu a jejich slitiny, kovové stavební materiály, kabely a kovové dráty neelektrické, zámečnické a klempířské výrobky kovové, kovové nádoby, nádrže a tanky stabilní všech velikostí na kapaliny a plyny, tlakové a beztlakové, kovové potrubní rozvody, kovové konstrukce, haly, kovové trubky, roury a hadice, řetězy, ocelové kuličky, hřebíky, šrouby a ostatní spojovací materiál kovový; (9) výrobky a zařízení kontrolní, měřicí, řídicí a regulační techniky, rozvaděče nízkého napětí, elektrické přístroje, přístroje a zařízení pro záznam, zesilování, reprodukci a přenos písma, zvuku a obrazu, videorekordéry, videokamery, zvukové a zvukově obrazové nosiče, kancelářská technika, zejména počítače, jejich periferní vybavení včetně diskové jednotky pro uchování programu, diskové paměti, jednotky pro vnitřní řízení, počítačové programy na magnetických nosičích a ostatní příslušenství počítačů, databanky v elektronické podobě nebo na nosičích, faxové přístroje, kopírovační technika, telefonní přístroje, včetně v kombinaci se záznamníky, elektronické kalkulačky apod., elektrické cívky a držáky elektrických cívek, galvanické články, elektrické kolektory, elektrické kontaktní zařízení, elektrické ovládací, spínací a rozvodné desky, elektrické pojistky, elektrické poplašné zvonky, elektrické přípojky, elektrické přístroje pro spouštění a/nebo ovládnání strojů a motorů pomocí elektrických veličin, jako například proudu a/nebo napětí, elektrické přístroje pro odporové i oboukóvé svařování, elektrické spínače, elektrické transformátory, elektrické ukazovací přístroje, jako například elektroměry, elektrické přístroje na zjišťování závad, elektrické vedení, jakož i kabely elektrického vedení, elektrické vodiče, jakož i ohebné a světelné a elektrický izolovaný drát, elektrické výbojky, elektrody pro elektrické sváření, elektronky, diody, tranzistory, integrované obvody, jakož i s programovatelným prvkem, včetně mikročipů, elektrodynamické přístroje, elektrogalvanizační přístroje, elektrolyzery, elektromechanická zařízení pro domácnost určená k vážení apod. /váhy, přístroje a nástroje na vážení/, přístroje k čištění zubů a dutiny ústní, elektrické žehličky, hasící přístroje, prodejní nebo hrací automaty uváděné v činnost vhozením karty, monočlánky, alkalické články, akumulátory, speciální pouzdra pro zařízení, přístroje a nástroje, které jsou zařazeny do této třídy; (11) přístroje a zařízení pro osvětlení, topení, výrobu páry, pro vaření, přístroje a zařízení chladicí, pro sušení, ventilaci, distribuci vody a zařízení zdravotní, zejména elektrické ohříváče vody, ohříváče elektrické pro domácnost i pro průmysl, zařízení pro rozvod a regulaci průtoku tekutin včetně vody, jejich součástí a příslušenství, elektrické vysoušeče vlasů; (16) papír, lepenka, karton a výrobky z těchto materiálů, které nejsou zařazeny do jiných tříd, tiskoviny, časopisy, periodika, knihy, zboží knihařské, fotografie, psací potřeby, lepidla pro papírenství nebo domácnost, materiál pro umělce, štetce, psací stroje a kancelářské potřeby s výjimkou nábytku, učební a školní potřeby a pomůcky s výjimkou nábytku, plastické obaly, hrací karty, písma pro tiskárny, štočky; (17) kaučuk, gutaperča, guma, asbest, slída, výrobky a polotovary z těchto materiálů, pokud nejsou obsaženy v jiných třídách, výrobky a polotovary z plastických hmot, jako například fólie, tabule, desky

a tyče, jakož i spojovací prostředky rozebiratelného i nerozebiratelného spojení, těsnicí materiály, ucpávky a izolace tepelné, elektrické nebo zvukové, ohebné nekovové trubky a hadice; (20) nábytek včetně kovového a kempingového nábytku, broušená skla a zrcadla, rámy, výrobky ze dřeva, korku, třtiny, vrbového proutí, rohoviny, kosti, slonoviny, z koscic, želvoviny, jantaru, perletí, mořské pěny, buničiny, pokud nejsou zahrnuty v jiných třídách, výrobky z náhražek těchto materiálů včetně výrobků z plastických hmot, pokud nejsou zařazeny v jiných třídách, například zámečnické výrobky nekovové, domovní schránky ani kovové ani zděné, ložní potřeby, matrace, žíněnky, podhlavníky apod.; (21) drobné nářadí a přenosné nádoby k domácím a kuchyňským účelům, jako kuchyňské nádoby, vědra, plechové misky, misky z plastických hmot, strojek na mletí, sekání a lisování apod., hřebeny a houby mycí a toaletní potřeby, kartáče, kartáčnický materiál (s výjimkou štětců), pomůcky k úklidu, čisticí látky, drátěnky, zboží skleněné výrobky z porcelánu a kameniny, které nejsou zahrnuty v jiných třídách; (24) tkaniny včetně textilu metrového, textilní výrobky, které nejsou uvedeny v jiných třídách, například potahové látky, závěsy, dekorační látky, pokrývky ložní včetně pokrývek cestovních, ubrusy; (27) koberce, rohože, rohožky, linoleum a jiné podlahové krytiny, čalouny, včetně barevných papírových tapet, paravany, voskované plátno potahové; (29) potraviny a potravinářské výrobky spadající do této třídy jako jsou potraviny z ryb a potraviny solené, maso, maso v jateční úpravě, masové výtahky, masné a uzenářské výrobky, ryby, včetně měkkýšů a korýšů, drůbež, zvěřina, konzervované, sušené a vařené ovoce a zelenina, rosoly, zavařeniny, vejce, mléko a jiné mlékařské výrobky, včetně mléčných nápojů, jedlé oleje a tuky, majonézy, potraviny v konzervách, rajský protlak; (30) káva, čaj, kakao, cukr, rýže, tapioka, ságo, kávové náhražky, mouka a obilní přípravky, chléb, sušenky, suchary, koláče, jemné pečivo a cukrovinky, zmrzlina, med, sirup z melasy, kvasnic, prášky do pečiva, sůl, hořčice, ocet, chuťové omáčky, kečupy, koření, led na chlazení; (32) pivo, lehká piva i ležáky, minerální vody, šumivé a jiné nealkoholické nápoje, sirupy a jiné přípravky k přípravě nápojů, ovocné šťávy a nápoje z ovocných šťáv; (33) vína, lihoviny, likéry; (34) tabák v surovém stavu, tabákové výrobky, potřeby pro kuřáky, zápalky; (35) inzertní, reklamní a propagační činnost, poskytování pomoci při provozu obchodu včetně zprostředkování obchodních a personálních záležitostí, organizování výstav a veletrhů k reklamním a obchodním účelům, správa obchodních zájmů třetích osob, vypracování statistických přehledů, poradenství v oblasti organizace a ekonomiky podnikání, marketing, průzkum a analýzy trhů, distribuce zboží k reklamním účelům, rozmnožování dokumentů; (36) pojišťovnictví a peněžnictví, finanční služby, včetně poskytování ručení, výkonů věřitelských práv, leasingové služby finanční, financování obdoby a pojištění úvěrových rizik - faktoring, úvěrování zbožíových nákupů, inkaso pohledávek, vystavování cestovních šeků, zprostředkování finančních operací, směnárenství, investiční činnost, poradenství v oblasti úvěrové politiky, zprostředkování úvěrů, šetření ve finančních záležitostech, úschova cenných věcí včetně úschovy cenných papírů, kontrola, vedení, ochrana, správa pozemků, budov a bytů, bytových i nebytových prostor, zprostředkování obchodů s nemovitostmi a hypotékami, správa majetku, nákup, prodej a pronájem pozemků, budov a bytů, bytových a nebytových prostor, leasingové služby finanční v oblasti vozidel, obstaravatelská a poradenská činnost a služby v této oblasti; (37) stavebnictví, opravy, instalační služby, řízení staveb technologických celků, technický dozor pro montáže technologických celků, jakož i montáž, servisní a opravářská činnost v souvisejících uvedených oborech, obstaravatelská a zprostředkovatelská činnost v této oblasti; (38) elektronická pošta, telekomunikační služby prostřednictvím telekomunikační sítě, jakož i dálkopisná služba, dálkové telefonické spoje, provozování spojových sítí, radiotelegrafie, sběr a posílání zpráv, telegramní služby, obstaravatelská a zprostředkovatelská činnost v této oblasti; (39) doprava, doručovací služby - pošta, přepravování a skladování zboží, doprava v rámci služeb cestovní kanceláře, organizování cest, odtahování vozidel, přeprava osob a zboží motorovými vozidly, kolejovými vozidly, loděmi, letadly, uskladňování zboží, přeprava peněz a cenných předmětů, poskytování a zprostředkování cestovních služeb, zprostředkování dopravy, poskytování průvodcovských služeb, pořádání prohlídek obcí, pronájem vozidel, garáží, parkovišť a skladů, obstaravatelská a zprostředkovatelská činnost v této oblasti; (41) činnost vyučovací, výchovná, vzdělávací a zábavní včetně pořádání specializačních doškolovacích kurzů, sympozií a konferencí, doprovodné výstavy, provozování pracovních diskusního a zájmového klubu, organizování výstav ke vzdělávacím, kulturním, výchovným a zábavním účelům, pořádání zábavních soutěží, činnost v oblasti sportovních aktivit, provozování tělovýchovných zařízení a zařízení, sloužících k regeneraci a rekondici, jakož i provozování lyžařského vleku a provozování bazénů, nakladatelská a vydavatelská činnost, distribuční a půjčovná činnost spadající do této třídy, obstaravatelská a zprostředkovatelská činnost v této



oblasti; (42) projektová činnost v investiční výstavbě v oblasti stavebnictví, strojírenství a elektrotechniky, zejména pro chemické, farmaceutické, biotechnologické a potravinářské výrobní jednotky a pro ekologická zařízení a stavby, poradenské služby v této oblasti, hostinské, restaurační, hotelové a jiné služby pro hosty včetně rezervace ubytování, provozování kempů, lázní a saun, osobní ostraha osob, stavebních nebo cenných objektů, technické zabezpečení výstav a výstavních ploch, odborné poradenství, vztahující se k organizování výstav a veletrhů, služby pečovatelské, domovy pro staré lidi, služby architektské, služby ozdravení a sanatorií, služby kadeřnické, holičské, obuvnických salonů a salonů krásy, pořádání módních přehlídek jako informace o módě, inženýrsko-technická činnost v oblasti tvorby a poskytování software, překladatelské služby, pátrání po osobách, pátrání v právních záležitostech, inženýrsko-technické a právní průzkumy v otázkách ochranných práv, technické poradenství a vypracování posudků, pronájem zařízení pro zpracování dat, pronájem strojů a zařízení, spadající do této třídy, pronájem prodejních automatů, správa a zhodnocování nehmotného vlastnictví a původcovských práv, obchodování s průmyslovými právy, obstaravatelská a zprostředkovatelská činnost v této oblasti.

(511) 2, 3, 6, 9, 11, 16, 17, 20, 21, 24, 27, 29, 30, 32, 33, 34, 35, 36, 37, 38, 39, 41, 42  
(210) O-143234

(111) **228769**  
(220) 03.11.1999  
(151) 20.11.2000  
(540)

### MIKROTECHNA

(730) **Mikrotechna s. r. o.**, Barrandova 409, Praha 4, 14311, CZ  
(740) JUDr. Aleš Staněk, Ph.D., Národní 43, Praha 1, 11000  
(510) (9) přístroje a nástroje navigační t. j. přístroje a nástroje určené k přenášení rozkazů užívané při řízení lodí, letadel, pozemních vozidel apod., přístroje a nástroje fotografické, kinematografické, měřicí, optické, elektrické, k vědeckým a laboratorním účelům, zkušební přístroje pro bezdrátový přenos informací, zařízení pro záznam, přenos a reprodukci zvuku nebo obrazu, přístroje a nástroje pro účely učební, elektrotermické nástroje a přístroje, počítače a jejich součásti, softwarové produkty; (37) opravy a udržování strojírenských výrobků, výrobků jemné mechaniky, přístrojů a nástrojů navigačních, fotografických, kinematografických, měřicích, optických, elektrických, k přenosu informací, k vědeckým a laboratorním účelům, zkušebních zařízeních; (42) vývoj, projektová, konstrukční a inženýrská činnost v oblasti strojírenství, elektrotechniky, zaměřená zejména k výrobkům jemné mechaniky, letecké techniky, zkušebních a měřicích zařízeních, včetně poradenských služeb, tvorba softwarových programů.

(511) 9, 37, 42  
(210) O-148438

(111) **228790**  
(220) 08.11.1999  
(151) 20.11.2000  
(540)



(730) **AstraZeneca AB**, Sodertalje, SE  
(740) Společná advokátní kancelář Všetěčka, Zelený, Švorčík, Kalenský a partneři, JUDr. Pavel Zelený, advokát, Hálkova 2, Praha 2, 12000  
(510) (5) farmaceutické přípravky a substance.  
(511) 5  
(210) O-148666

(111) **229133**  
(220) 06.04.1999  
(151) 27.12.2000  
(540)

### Linaset

(730) **Linaset, a.s.**, Československé armády 362, Budišov nad Budišovkou, 74787, CZ  
(740) Ing. Jarmila Javoříková, Slunečná 4566, Zlín, 76005  
(510) (6) obecné kovy surové, polozpracované, slitiny, výrobky a součástky z kovů pro různé druhy průmyslu a stavebnictví, kovové formy a výlisky; (17) plastické hmoty a výrobky polorozpracované, plasty v surovém stavu, práškové plasty, termoplasty, plastové výlisky, plastové výrobky a součástky pro různé druhy průmyslu, jež spadají do této třídy, termosety, výrobky z gumy, kaučuku; (40) zpracování plastických hmot, výrobků z plastu, kovů, gumy, kaučuku, montáž plastových, kovových, gumových výlisků, výrobků včetně potiskování na objednávku (pro třetí osobu).

(511) 6, 17, 40  
(210) O-141537

(111) **229164**  
(220) 12.05.1999  
(151) 27.12.2000  
(540)

### DICONT

(730) **DICONT a.s.**, 1. pluku 12a, Praha 8 - Karlín, 18600, CZ  
(740) Langrova, s.r.o., Skřetova 48, Plzeň, 30100  
(510) (7) stroje, motory a prostředky pro průmyslovou automatizaci technologických procesů, zejména speciální točivé stroje, hnací motory, pohonné mechanismy, ovládací mechanismy pro stroje, ozubená soukolí, převodové mechanismy, regulátory otáček; (9) elektrická zařízení pro dálkové ovládání průmyslových procesů, zejména elektrické přístroje a el. zařízení pro průmyslovou automatizaci technologických procesů, diagnostické přístroje, elektrické měniče, elektrické hlásiče - indikátory, kotvy magnetů, měřicí zařízení, rychloměry, regulátory elektrické, tachoměry, měřiče rychlosti, přesné měřicí přístroje, spínače časové; (36) pronájem a správa nemovitostí; (37) pronájem strojů a zařízení, montáž, údržba a opravy strojů, přístrojů a zařízení uvedených ve tř. 7 a 9; (41) konzultační, školicí a publikační činnost; (42) projektová činnost a odborné poradenství pro oblast strojů, přístrojů a zařízení uvedených ve tř. 7 a 9.

(511) 7, 9, 36, 37, 41, 42  
(210) O-142790

(111) **229185**  
(220) 26.05.1999  
(151) 27.12.2000  
(540)

### BVV

(730) **Veletrhy Brno, a.s.**, Výstaviště 405/1, Brno, Pisárky, 60300, CZ  
(740) Ing. Dohnal Jiří, patentový zástupce, Nedbalova 29, Brno, 62300  
(510) (2) barvy, nátěry, laky, ochranné prostředky proti korozi a proti deteriorizaci dřeva, barviva, mořidla, přírodní pryskyřice v surovém stavu, kovy listkové a práškové pro malíře, dekorátéry a umělce; (3) přípravky pro bělení a jiné prostředky ku praní, přípravky pro čištění, leštění, odmašťování a broušení, mýdla, parfumerie, vonné oleje, kosmetika, vlasové vody (lotions), zubní pasty a prášky; (6) obecné kovy v surovém a polozpracovaném stavu a jejich slitiny, kovové stavební materiály, kabely a kovové dráty neelektrické, zámečnické a klempířské výrobky kovové, kovové nádoby, nádrže a tanky stabilní všech velikostí na kapaliny a plyny, tlakové a beztlakové, kovové potrubní rozvody, kovové konstrukce, haly, kovové trubky, roury a hadice, řetězy, ocelové kuličky, hřebíky, šrouby a ostatní spojovací materiál kovový; (9) výrobky a zařízení kontrolní, měřicí, řídicí a regulační techniky, rozvaděče nízkého napětí, elektrické přístroje, přístroje a zařízení pro záznam, zesilování, reprodukci a přenos písma, zvuku a obrazu, videorekordéry, videokamery, zvukové a zvukově obrazové nosiče, kancelářská technika, zejména počítače, jejich periferní vybavení včetně diskové jednotky pro uchování programu, diskové paměti, jednotky pro vnitřní řízení, počítačové programy na magnetických nosičích a ostatní příslušenství počítačů, databanky, zvukové přístroje, kopírovací technika, telefonní přístroje, včetně v kombinaci se záznamníky, elektronické kalkulačky apod., elektrické cívky a držáky elektrických cívek, galvanické články, elektrické kolektory, elektrické kontaktní zařízení, elektrické ovládací, spínací a rozvodné desky, elektrické pojistky, elektrické poplašné zvonky, elektrické přípojky, elektrické přístroje pro spouštění a/nebo ovládání strojů a motorů pomocí elektrických veličin, jako například proudu

a/nebo napětí, elektrické přístroje pro odporové i obloukové svařování, elektrické spínače, elektrické transformátory, elektrické ukazovací přístroje, jako například elektroměry, elektrické přístroje na zjišťování závad, elektrické vedení, jakož i kabely elektrického vedení, elektrické vodiče, jakož i ohebné a světelné a elektrický izolovaný drát, elektrické výbojky, elektrody pro elektrické sváření, elektronky, diody, tranzistory, integrované obvody, jakož i s programovatelným prvkem, včetně mikročipů, elektrodynamické přístroje, elektrogalvanizační přístroje, elektrolyzery, elektromechanická zařízení pro domácnost určená k čištění, leštění, žehlení, vážení apod., přístroje k čištění zubů a dutiny ústní, elektrické žehličky, elektrické vysoušeče vlasů, hasicí přístroje, prodejní nebo hrací automaty uváděné v činnost vhozením karty, monočlánky, alkalické články, akumulátory, speciální pouzdra pro zařízení, přístroje a nástroje, které jsou zařazeny do této třídy; (11) přístroje a zařízení pro osvětlení, topení, výrobu páry, pro vaření, přístroje a zařízení chladicí, pro sušení, ventilaci, distribuci vody a zařízení zdravotní, zejména elektrické ohřivače vody, ohřivače elektrické pro domácnost i pro průmysl, zařízení pro rozvod a regulaci průtoku tekutin včetně vody, jejich součástí a příslušenství; (16) papír, lepenka, karton a výrobky z těchto materiálů, které nejsou zařazeny do jiných tříd, tiskoviny, časopisy, periodika, knihy, zboží knihařské, fotografie, psací potřeby, lepidla pro papírenství nebo domácnost, materiál pro umělec, štetce, psací stroje a kancelářské potřeby s výjimkou nábytku, učební a školní potřeby a pomůcky s výjimkou nábytku, plastické obaly, hrací karty, písmena pro tiskárny, štočky; (17) kaučuk, gutaperča, guma, asbest, slída, výrobky a polotovary z těchto materiálů, pokud nejsou obsaženy v jiných třídách, výrobky a polotovary z plastických hmot, jako například fólie, tabule, desky a tyče, jakož i spojovací prostředky rozebíratelného i nerozebíratelného spojení, těsnicí materiály, ucpávky a izolace tepelné, elektrické nebo zvukové, ohebné nekovové trubky a hadice; (20) nábytek včetně kovového a kempingového nábytku, broušená skla a zrcadla, rámy, výrobky ze dřeva, korku, třtiny, vrbového proutí, rohoviny, kostí, slonoviny, z kostic, želvoviny, jantaru, perleti, mořské pěny, buničiny, pokud nejsou zahrnuty v jiných třídách, výrobky z náhražek těchto materiálů včetně výrobků z plastických hmot, pokud nejsou zařazeny v jiných třídách, například zámečnické výrobky nekovové, domovní schránky ani kovové ani zděné, ložní potřeby, matrace, žiněnky, podhlavníky apod; (21) drobné nářadí a přenosné nádoby k domácím a kuchyňským účelům, jako kuchyňské nádobí, vědra, plechové misky, misky z plastických hmot, strojky na mletí, sekání a lisování apod., hřebeny a houby mycí a toaletní potřeby, kartáče, kartáčnický materiál (s výjimkou štětců), pomůcky k úklidu, čisticí látky, drátěnky, zboží skleněné včetně okenního skla, výrobky z porcelánu a kameniny, které nejsou zahrnuty v jiných třídách; (24) tkaniny včetně textilu metrového, textilní výrobky, které nejsou uvedeny v jiných třídách, například potahové látky, závěsy, dekorační látky, pokrývky ložní včetně pokrývek cestovních, ubrusy; (27) koberece, rohože, rohožky, linoleum a jiné podlahové krytiny, čalouny, včetně barevných papírových tapet, paravany, voskované plátno potahové; (29) potraviny a potravinářské výrobky spadající do této třídy jako jsou potraviny z ryb a potraviny solené, maso, maso v jateční úpravě, masové výtahy, masné a uzenářské výrobky, ryby, včetně měkkýšů a korýšů, drůbež, zvěřina, konzervované, sušené a vařené ovoce a zelenina, rosoly, zavařeniny, vejce, mléko a jiné mlékařské výrobky, včetně mléčných nápojů, jedlé oleje a tuky, majonézy, potraviny v konzervách, rajský protlak; (30) káva, čaj, kakao, cukr, rýže, tapioka, ságo, kávové náhražky, mouka a obilní přípravky, chléb, sušenky, suchary, koláče, jemné pečivo a cukrovinky, zmrzlina, med, sirup z melasy, kvasnic, prášky do pečiva, sůl, hořčice, ocet, chuťové omáčky, kečupy, koření, led na chlazení; (32) pivo, lehká piva i ležáky, minerální vody, šumivé a jiné nealkoholické nápoje, sirupy a jiné přípravky k přípravě nápojů, ovocné šťávy a nápoje z ovocných šťáv; (33) vína, lihoviny, likéry; (34) tabák v surovém stavu, tabákové výrobky, potřeby pro kuřáky, zápalky; (35) inzertní, reklamní a propagační činnost, poskytování pomoci při provozu obchodu včetně zprostředkování obchodních a souvisejících obchodně personálních záležitostí, organizování výstav a veletrhů k reklamním a obchodním účelům, správa obchodních zájmů třetích osob, vypracování statistických přehledů, poradenství v oblasti organizace a ekonomiky podnikání, marketing, průzkum a analýzy trhů, aranžérství, pronájem kancelářských strojů a zařízení, distribuce zboží k reklamním účelům, rozmnožování dokumentů, obstaravatelská a zprostředkovatelská činnost v této oblasti; (36) pojišťovnictví a peněžnictví, finanční služby, včetně poskytování ručení, výkonů věřitelských práv, leasingové služby finanční, financování odbytu a pojištění úvěrových rizik - faktoring, úvěrování zbožových nákupů, inkaso pohledávek, vystavování cestovních šeků, zprostředkování finančních operací, směnárství, investiční činnost, poradenství v oblasti úvěrové politiky, zprostředkování úvěrů, šetření ve finančních záležitostech, úschova cenných věcí včetně úschovy cenných papírů, kontrola, vedení, ochrana, správa pozemků, budov

a bytů, bytových i nebytových prostor, zprostředkování obchodů s nemovitostmi a hypotékami, správa majetku, nákup, prodej a pronájem pozemků, budov a bytů, bytových a nebytových prostor, leasingové služby finanční v oblasti vozidel, obstaravatelská a poradenská činnost a služby v této oblasti; (37) stavebnictví, opravy, instalační služby, řízení staveb technologických celků, technický dozor pro montáže technologických celků, jakož i montáž, servisní a opravárenská činnost v souvisejících uvedených oborech, obstaravatelská a zprostředkovatelská činnost v této oblasti; (38) spoje, pošta, doručování dopisů, telekomunikační služby, jakož i dálkopisná služba, dálkové telefonické spoje, provozování spojových sítí, radiotelegrafie, sběr doručování zpráv, telegramní služby, přenos zvuků a obrazů, obstaravatelská a zprostředkovatelská činnost v této oblasti; (39) doprava, přepravování a skladování zboží, doprava v rámci služeb cestovní kanceláře, organizování cest, odtahování vozidel, přeprava osob a zboží motorovými vozidly, kolejovými vozidly, loděmi, letadly, uskladňování zboží, přeprava peněz a cenných předmětů, poskytování a zprostředkování cestovních služeb, zprostředkování dopravy, poskytování průvodcovských služeb, pořádání prohlídek obcí, pronájem vozidel, garáží, parkovišť a skladů, obstaravatelská a zprostředkovatelská činnost v této oblasti; (41) činnost vyučovací, výchovná, vzdělávací a zábavní včetně pořádání specializačních doškolovacích kurzů, sympozií a konferencí, doprovodné výstavy, provozování pracovních diskusního a zájmového klubu, organizování výstav ke vzdělávacím, kulturním, výchovným a zábavním účelům, pořádání zábavních soutěží, činnost v oblasti sportovních aktivit, provozování tělovýchovných zařízení a zařízení, sloužících k regeneraci a rekondici, jakož i provozování lyžařského vleku a provozování bazénů, nakladatelská a vydavatelská činnost, distribuční a půjčovní činnost spadající do této třídy, obstaravatelská a zprostředkovatelská činnost v této oblasti; (42) projektová činnost v investiční výstavbě v oblasti stavebnictví, strojírenství a elektrotechniky, zejména pro chemické, farmaceutické, biotechnologické a potravinářské výrobní jednotky a pro ekologická zařízení a stavby, poradenské služby v této oblasti, hostinské, restaurační, hotelové a jiné služby pro hosty včetně rezervace ubytování, provozování kempů, lázní a saun, osobní ostražba osob, stavebních nebo cenných objektů, technické zabezpečení výstav a výstavních ploch, odborné poradenství vztahující se k organizování výstav a veletrhů, služby pečovatelské, domovy pro staré lidi, služby architektské, služby ozdravení a sanatorií, služby kadernické, holičské, obuvnických salonů a salonů krásy, pořádání módních přehlídek jako informace o módě, inženýrsko-technická činnost v oblasti tvorby a poskytování software, překladatelské služby, pátrání po osobách, pátrání v právních záležitostech, inženýrsko-technické a právní průzkumy v otázkách ochranných práv, technické poradenství a vypracování posudků, pronájem zařízení pro zpracování dat, pronájem strojů a zařízení spadající do této třídy, pronájem prodejních automatů, správa a zhodnocování nehmotného vlastnictví a původcovských práv, obchodování s průmyslovými právy, obstaravatelská a zprostředkovatelská činnost v této oblasti.

(511) 2, 3, 6, 9, 11, 16, 17, 20, 21, 24, 27, 29, 30, 32, 33, 34, 35, 36, 37, 38, 39, 41, 42

(210) O-143233

(111) **229186**  
(220) 26.05.1999  
(151) 27.12.2000  
(540)



(591) Barevná  
(730) **Veletřhy Brno, a.s.**, Výstaviště 405/1, Brno, Pisárky, 60300, CZ  
(740) Ing. Dohnal Jiří, patentový zástupce, Nedbalova 29, Brno, 62300  
(510) (2) barvy, nátěry, laky, ochranné prostředky proti korozi a proti deteriorizaci dřeva, barviva, mořidla, přírodní pryskyřice v surovém stavu, kovy listkové a práškové pro malíře, dekoratéry a umělce; (3) přípravky pro bělení a jiné prostředky ku praní, přípravky pro čištění, leštění, odmašťování a broušení, mýdla, parfumerie, vonné oleje, kosmetika, vlasové vody (lotions), zubní pasty a prášky; (6) obecné kovy v surovém a polozpracovaném stavu a jejich slitiny, kovové stavební materiály, kabely a kovové dráty neelektrické, zámečnické a klempířské výrobky kovové, kovové nádoby, nádrže a tanky stabilní všech velikostí na kapaliny a plyny, tlakové a beztlakové, kovové potrubní rozvody, kovové konstrukce, haly, kovové trubky, roury a hadice, řetězy, ocelové kuličky, hřebíky, šrouby a ostatní spojovací materiál kovový; (9) výrobky a zařízení kontrolní, měřicí, řídicí a regulační techniky, rozvaděče nízkého napětí, elektrické přístroje, přístroje a zařízení pro záznam, zesilování, reprodukci a přenos písma, zvuku a obrazu, videorekordéry, videokamery, zvukové a zvukově obrazové nosiče, kancelářská technika, zejména počítače, jejich periferní vybavení včetně diskové jednotky pro uchování programu, diskové paměti, jednotky pro vnitřní řízení, počítačové programy na magnetických nosičích a ostatní příslušenství počítačů, databanky, faxové přístroje, kopírovací technika, telefonní přístroje, včetně v kombinaci se záznamníky, elektronické kalkulačky apod., elektrické cívky a držáky elektrických cívek, galvanické články, elektrické kolektory, elektrické kontaktní zařízení, elektrické ovládací, spínací a rozvodné desky, elektrické pojistky, elektrické poplašné zvonky, elektrické přípojky, elektrické přístroje pro spouštění a/nebo ovládání strojů a motorů pomocí elektrických veličin, jako například proudů a/nebo napětí, elektrické přístroje pro odporové i obloukové svařování, elektrické spínače, elektrické transformátory, elektrické ukazovací přístroje, jako například elektroměry, elektrické přístroje na zjišťování závad, elektrické vedení, jakož i kabely elektrického vedení, elektrické vodiče, jakož i ohebné a světelné a elektrický izolovaný drát, elektrické výbojky, elektrody pro elektrické sváření, elektronky, diody, tranzistory, integrované obvody, jakož i s programovatelným prvkem, včetně mikročipů, elektrodynamické přístroje, elektrogalvanizační přístroje, elektromechanická zařízení pro domácnost určená k čištění, leštění, žehlení, vážení apod., přístroje k čištění zubů a dutiny ústní, elektrické žehličky, elektrické vysoušeče vlasů, hasicí přístroje, prodejní nebo hrací automaty uváděné v činnosti vhozením karty, monočlánky, alkalické články, akumulátory, speciální pouzdra pro zařízení, přístroje a nástroje, které jsou zařazeny do této třídy; (11) přístroje a zařízení pro osvětlení, topení, výrobu páry, pro vaření, přístroje a zařízení chladicí, pro sušení, ventilaci, distribuci vody a zařízení zdravotní, zejména elektrické ohřívače vody, ohřívače elektrické pro domácnost i pro průmysl, zařízení pro rozvod a regulaci průtoků tekutin včetně vody, jejich součástí a příslušenství; (16) papír, lepenka, karton a výrobky z těchto materiálů, které nejsou zařazeny do jiných tříd, tiskoviny, časopisy, periodika, knihy, zboží knihařské, fotografie, psací potřeby, lepidla pro papírenství nebo domácnost, materiál pro umělce, štetce, psací stroje a kancelářské potřeby s výjimkou nábytku, učební a školní potřeby a pomůcky s výjimkou nábytku, plastické obaly, hrací karty, písma pro tiskárny, štoky; (17) kaučuk,

gutaperča, guma, asbest, slída, výrobky a polotovary z těchto materiálů, pokud nejsou obsaženy v jiných třídách, výrobky a polotovary z plastických hmot, jako například fólie, tabule, desky a tyče, jakož i spojovací prostředky rozebíratelného i nerozebíratelného spojení, těsnicí materiály, ucpávky a izolace tepelné, elektrické nebo zvukové, ohebné nekovové trubky a hadice; (20) nábytek včetně kovového a kempingového nábytku, broušená skla a zrcadla, rámy, výrobky ze dřeva, korku, třtiny, vrbového proutí, rohoviny, kostí, slonoviny, z kostic, želvoviny, jantaru, perleti, mořské pěny, buničiny, pokud nejsou zahrnuty v jiných třídách, výrobky z náhražek těchto materiálů včetně výrobků z plastických hmot, pokud nejsou zařazeny v jiných třídách, například zámečnické výrobky nekovové, domovní schránky ani kovové ani zděné, ložní potřeby, matrace, žiněnky, podhlavníky apod.; (21) drobné nářadí a přenosné nádoby k domácím a kuchyňským účelům, jako kuchyňské nádoby, vědra, plechové misky, misky z plastických hmot, strojky na mletí, sekání a lisování apod., hřebeny a houby mycí a toaletní potřeby, kartáče, kartáčnický materiál (s výjimkou štětů), pomůcky k úklidu, čisticí látky, drátěnky, zboží skleněné včetně okenního skla, výrobky z porcelánu a kameniny, které nejsou zahrnuty v jiných třídách; (24) tkaniny včetně textilu metrového, textilní výrobky, které nejsou uvedeny v jiných třídách, například potahové látky, závěsy, dekorační látky, pokrývky ložní včetně pokrývek cestovních, ubrusy; (27) koberce, rohože, rohožky, linoleum a jiné podlahové krytiny, čalouny, včetně barevných papírových tapet, paravany, voskované plátno potahové; (29) potraviny, potravinářské výrobky a nápoje, maso, maso v jateční úpravě, masové výtažky, masné a uzenářské výrobky, ryby, včetně měkkýšů a korýšů, drůbež, zvěřina, konzervované, sušené a vařené ovoce a zelenina, rosoly, zavařeniny, vejce, mléko a jiné mlékařské výrobky, včetně mléčných nápojů, jedlé oleje a tuky, majonézy, potraviny v konzervách, rajský protlak; (30) káva, čaj, kakao, cukr, rýže, tapioka, ságo, kávové náhražky, mouka a obilní přípravky, chléb, sušenky, suchary, koláče, jemné pečivo a cukrovinky, zmrzlina, med, sirup z melasy, kvasnic, prášky do pečiva, sůl, hořčice, ocet, chuťové omáčky, kečupy, koření, led na chlazení; (32) pivo, lehká piva i ležáky, minerální vody, šumivé a jiné nealkoholické nápoje, sirupy a jiné přípravky k přípravě nápojů, ovocné šťávy a nápoje z ovocných šťáv; (33) vína, lihoviny, likéry; (34) tabák v surovém stavu, tabákové výrobky, potřeby pro kuřáky, zápalky; (35) inzertní, reklamní a propagační činnost, poskytování pomoci při provozu obchodu včetně zprostředkování obchodních a souvisejících obchodně personálních záležitostí, organizování výstav a veletrhů k reklamním a obchodním účelům, správa obchodních zájmů třetích osob, vypracování statistických přehledů, poradenství v oblasti organizace a ekonomiky podnikání, provádění aukcí a dražeb, marketing, průzkum a analýzy trhů, aranžérství, pronájem kancelářských strojů a zařízení, distribuce zboží k reklamním účelům, rozmnožování dokumentů, obstaravatelská a zprostředkovatelská činnost v této oblasti; (36) pojišťovnictví a peněžnictví, finanční služby, včetně poskytování ručení, výkonů věřitelských práv, leasingové služby finanční, financování obdoby a pojištění úvěrových rizik - faktoring, úvěrování zboží, nákupů, inkaso pohledávek, vystavování cestovních šeků, zprostředkování finančních operací, směnárenství, investiční činnost, poradenství v oblasti úvěrové politiky, zprostředkování úvěrů, šetření ve finančních záležitostech, úschova cenných věcí včetně úschovy cenných papírů, správa obchodních zájmů třetích osob, kontrola, vedení, ochrana, správa pozemků, budov a bytů, bytových i nebytových prostor, zprostředkování obchodů s nemovitostmi a hypotékami, správa majetku, nákup, prodej a pronájem pozemků, budov a bytů, bytových i nebytových prostor, leasingové služby finanční v oblasti vozidel, obstaravatelská a poradenská činnost a služby v této oblasti; (37) stavebnictví, opravy, instalační služby, řízení staveb technologických celků, technický dozor pro montáže technologických celků, jakož i montáž, servisní a opravárenská činnost v souvisejících uvedených oborech, obstaravatelská a zprostředkovatelská činnost v této oblasti; (38) spoje, pošta, doručování dopisů, telekomunikační služby, jakož i dálkopisná služba, dálkové telefonické spoje, provozování spojových sítí, radiotelegrafie, sber doručování zpráv, telegramní služby, přenos zvuků a obrazů, obstaravatelská a zprostředkovatelská činnost v této oblasti; (39) doprava, přepravování a skladování zboží, doprava v rámci služeb cestovní kanceláře, organizování cest, odtahování vozidel, přeprava osob a zboží motorovými vozidly, kolejovými vozidly, loděmi, letadly, uskladňování zboží, přeprava peněz a cenných předmětů, poskytování a zprostředkování cestovních služeb, zprostředkování dopravy, poskytování průvodcovských služeb, pořádání prohlídek obcí, pronájem vozidel, garáží, parkovišť a skladů, obstaravatelská a zprostředkovatelská činnost v této oblasti; (41) činnost vyučovací, výchovná, vzdělávací a zábavní včetně pořádání specializačních doškolovacích kurzů, sympozií a konferencí, doprovodné výstavy, provozování pracovně diskusního a zájmového klubu, organizování výstav ke vzdělávacím, kulturním, výchovným a zábavním

účelům, pořádání zábavních soutěží, činnost v oblasti sportovních aktivit, provozování tělovýchovných zařízení a zařízení, sloužících k regeneraci a rekondici, jakož i provozování lyžařského vleku a provozování bazénů, nakladatelská a vydavatelská činnost, distribuční a půjčovná činnost, spadající do této třídy, obstaravatelská a zprostředkovatelská činnost v této oblasti; (42) projektová činnost v investiční výstavbě v oblasti stavebnictví, strojírenství a elektrotechniky, zejména pro chemické, farmaceutické, biotechnologické a potravinářské výrobní jednotky a pro ekologická zařízení a stavby, poradenské služby v této oblasti, hostinské, restaurační, hotelové a jiné služby pro hosty včetně rezervace ubytování, provozování kempů, lázní a saun, osobní ostražba osob, stavebních nebo cenných objektů, technické zabezpečení výstav a výstavních ploch, odborné poradenství vztahující se k organizování výstav a veletrhů, služby pečovatelské, domovy pro staré lidi, služby architektské, služby ozdravení a sanatorní, služby kadeřnické, holičské, obuvních salonů a salonů krásy, pořádání módních přehlídek za účelem informací o módě, inženýrsko-technická činnost v oblasti tvorby a poskytování software, překladatelské služby, pátrání po osobách, pátrání v právních záležitostech, inženýrsko-technické a právní průzkumy v otázkách ochranných práv, technické poradenství a vypracování posudků, pronájem zařízení pro zpracování dat, pronájem strojů a zařízení, spadající do této třídy, pronájem prodejních automatů, správa a zhodnocování nehmotného vlastnictví a původcovských práv, obchodování s průmyslovými právy, obstaravatelská a zprostředkovatelská činnost v této oblasti.

- (511) 2, 3, 6, 9, 11, 16, 17, 20, 21, 24, 27, 29, 30, 32, 33, 34, 35, 36, 37, 38, 39, 41, 42  
(210) O-143235

- (111) **229187**  
(220) 26.05.1999  
(151) 27.12.2000  
(540)



- (730) **Veletřhy Brno, a.s.**, Výstaviště 405/1, Brno, Pisárky, 60300, CZ  
(740) Ing. Dohnal Jiří, patentový zástupce, Nedbalova 29, Brno, 62300  
(510) (2) barvy, nátěry, laky, ochranné prostředky proti korozi a proti deteriorizaci dřeva, barviva, mořidla, přírodní pryskyřice v surovém stavu, kovy listkové a práškové pro malíře, dekoratéry a umělce; (3) přípravky pro bělení a jiné prostředky ku praní, přípravky pro čištění, leštění, odmašťování a broušení, mýdla, parfumerie, vonné oleje, kosmetika, vlasové vody (lotions), zubní pasty a prášky; (6) obecné kovy v surovém a polozpracovaném stavu a jejich slitiny, kovové stavební materiály, kabely a kovové dráty neelektrické, zámečnické a klempířské výrobky kovové, kovové nádoby, nádrže a tanky stabilní všech velikostí na kapaliny a plyny, tlakové a beztlakové, kovové potrubní rozvody, kovové konstrukce, haly, kovové trubky, roury a hadice, řetězy, ocelové kuličky, hřebíky, šrouby a ostatní spojovací materiál kovový; (9) výrobky a zařízení kontrolní, měřicí, řídicí a regulační techniky, rozvaděče nízkého napětí, elektrické přístroje, přístroje a zařízení pro záznam, zesilování, reprodukci a přenos písma, zvuku a obrazu, videorekordéry, videokamery, zvukové a zvukově obrazové nosiče, kancelářská technika, zejména počítače, jejich periferní vybavení včetně diskové jednotky pro uchování programu, diskové paměti, jednotky pro vnitřní řízení, počítačové programy na magnetických nosičích a ostatní příslušenství počítačů, databanky, faxové přístroje, kopírovací technika, telefonní přístroje, včetně v kombinaci se záznamníky, elektronické kalkulačky apod., elektrické cívky a držáky elektrických cívek, galvanické články, elektrické kolektory, elektrické kontaktní zařízení, elektrické ovládací, spinací a rozvodné desky, elektrické pojistky, elektrické poplašné zvonky, elektrické přípojky, elektrické přístroje pro spouštění a/nebo ovládání strojů a motorů pomocí elektrických veličin, jako například proudu a/nebo napětí, elektrické přístroje pro odporové i obloukové svařování, elektrické spínače, elektrické transformátory, elektrické ukazovací přístroje, jako například elektroměry, elektrické přístroje na zjišťování závad, elektrické vedení, jakož i kabely elektrického vedení, elektrické

vidiče, jakož i ohebné a světelné a elektrický izolovaný drát, elektrické výbojky, elektrody pro elektrické svaření, elektronky, diody, tranzistory, integrované obvody, jakož i s programovatelným prvkem, včetně mikročipů, elektrodynamické přístroje, elektrogalvanizační přístroje, elektrolyzery, elektromechanická zařízení pro domácnost určená k čištění, leštění, žehlení, vážení apod., přístroje k čištění zubů a dutiny ústní, elektrické žehličky, elektrické vysoušeče vlasů, hasicí přístroje, prodejní nebo hrací automaty uváděné v činnost vhozením karty, monočláanky, alkalické články, akumulátory, speciální pouzdra pro zařízení, přístroje a nástroje, které jsou zařazeny do této třídy; (11) přístroje a zařízení pro osvětlení, topení, výrobu páry, pro vaření, přístroje a zařízení chladicí, pro sušení, ventilaci, distribuci vody a zařízení zdravotní, zejména elektrické ohříváče vody, ohříváče elektrické pro domácnost i pro průmysl, zařízení pro rozvod a regulaci průtoku tekutin včetně vody, jejich součástí a příslušenství; (16) papír, lepenka, karton a výrobky z těchto materiálů, které nejsou zařazeny do jiných tříd, tiskoviny, časopisy, periodika, knihy, zboží knihařské, fotografie, psací potřeby, lepidla pro papírenství nebo domácnost, materiál pro umělce, štetce, psací stroje a kancelářské potřeby s výjimkou nábytku, učební a školní potřeby a pomůcky s výjimkou nábytku, plastické obaly, hrací karty, písma pro tiskárny, štočky; (17) kaučuk, gutaperča, guma, asbest, slída, výrobky a polotovary z těchto materiálů, pokud nejsou obsaženy v jiných třídách, výrobky a polotovary z plastických hmot, jako například fólie, tabule, desky a tyče, jakož i spojovací prostředky rozebiratelného i nerozebiratelného spojení, těsnicí materiály, ucpávky a izolace tepelné, elektrické nebo zvukové, ohebné nekovové trubky a hadice; (20) nábytek včetně kovového a kempingového nábytku, broušená skla a zrcadla, rámy, výrobky ze dřeva, korku, třtiny, vrbového proutí, rohoviny, kosti, slonoviny, z kostic, želvoviny, jantaru, perleti, mořské pěny, buničiny, pokud nejsou zahrnuty v jiných třídách, výrobky z náhražek těchto materiálů včetně výrobků z plastických hmot, pokud nejsou zařazeny v jiných třídách, například zámečnické výrobky nekovové, domovní schránky ani kovové ani zděné, ložní potřeby, matrace, žíněnky, podhlavníky apod; (21) drobné nářadí a přenosné nádoby k domácím a kuchyňským účelům, jako kuchyňské nádoby, vědra, plechové misky, misky z plastických hmot, strojky na mletí, sekání a lisování apod., hřebene a houby mycí a toaletní potřeby, kartáče, kartáčnický materiál (s výjimkou štetců), pomůcky k úklidu, čisticí látky, drátěnky, zboží skleněné včetně okenního skla, výrobky z porcelánu a kameniny, které nejsou zahrnuty v jiných třídách; (24) tkaniny včetně textilu metrového, textilní výrobky, které nejsou uvedeny v jiných třídách, například potahové látky, závěsy, dekorační látky, pokrývky ložní včetně pokrývek cestovních, ubrusy; (27) koberce, rohože, rohožky, linoleum a jiné podlahové krytiny, čalouny, včetně barevných papírových tapet, paravany, voskované plátno potahové; (29) potraviny a potravinářské výrobky spadající do této třídy jako jsou potraviny z ryb, maso, maso v jateční úpravě, masové výtažky, masné a uzenářské výrobky, ryby, včetně měkkýšů a korýšů, drůbež, zvěřina, konzervované, sušené a vařené ovoce a zelenina, rosoly, zavařeniny, vejce, mléko a jiné mlékařské výrobky, včetně mléčných nápojů, jedlé oleje a tuky, majonézy, potraviny v konzervách, rajský protlak; (30) káva, čaj, kakao, cukr, rýže, tapioka, ságo, kávové náhražky, mouka a obilní přípravky, chléb, sušenky, suchary, koláče, jemné pečivo a cukrovinky, zmrzlina, med, sirup z melasy, kvasnic, prášky do pečiva, sůl, hořčice, ocet, chutňové omáčky, kečupy, kofení, led na chlazení; (32) pivo, lehká piva i ležáky, minerální vody, šumivé a jiné nealkoholické nápoje, sirupy a jiné přípravky k přípravě nápojů, ovocné šťávy a nápoje z ovocných šťáv; (33) vína, lihoviny, likéry; (34) tabák v surovém stavu, tabákové výrobky, potřeby pro kuřáky, zápalky; (35) inzertní, reklamní a propagační činnost, poskytování pomoci při provozu obchodu včetně zprostředkování obchodních a souvisejících obchodně personálních záležitostí, organizování výstav a veletrhů k reklamním a obchodním účelům, správa obchodních zájmů třetích osob, vypracování statistických přehledů, poradenství v oblasti organizace a ekonomiky podnikání, marketing, průzkum a analýzy trhů, aranžérství, pronájem kancelářských strojů a zařízení, distribuce zboží k reklamním účelům, rozmožňování dokumentů, obstaravatelská a zprostředkovatelská činnost v této oblasti; (36) pojišťovnictví a peněžnictví, finanční služby, včetně poskytování ručení, výkonů věřitelských práv, leasingové služby finanční, financování obytu a pojištění úvěrových rizik - faktoring, úvěrování zbožíových nákupů, inkaso pohledávek, vystavování cestovních šeků, zprostředkování finančních operací, směnárství, investiční činnost, poradenství v oblasti úvěrové politiky, zprostředkování úvěrů, šetření ve finančních záležitostech, úschova cenných věcí včetně úschovy cenných papírů, kontrola, vedení, ochrana, správa pozemků, budov a bytů, bytových i nebytových prostor, zprostředkování obchodů s nemovitostmi a hypotékami, správa majetku, nákup, prodej a pronájem pozemků, budov a bytů, bytových a nebytových prostor, leasingové služby finanční v oblasti vozidel, obstaravatelská a poradenská činnost a služby v



cestovních šeků, zprostředkování finančních operací, směnárství, investiční činnost, poradenství v oblasti úvěrové politiky, zprostředkování úvěrů, šetření ve finančních záležitostech, úschova cenných věcí včetně úschovy cenných papírů, kontrola, vedení, ochrana, správa pozemků, budov a bytů, bytových i nebytových prostor, zprostředkování obchodů s nemovitostmi a hypotékami, správa majetku, nákup, prodej a pronájem pozemků, budov a bytů, bytových a nebytových prostor, leasingové služby finanční v oblasti vozidel, obstaravatelská a poradenská činnost a služby v této oblasti; (37) stavebnictví, opravy, instalační služby, řízení staveb technologických celků, technický dozor pro montáže technologických celků, jakož i montáž, servisní a opravárenská činnost v souvisejících uvedených oborech, obstaravatelská a zprostředkovatelská činnost v této oblasti; (38) spoje, pošta, doručování dopisů, telekomunikační služby, jakož i dálkopisná služba, dálkové telefonické spoje, provozování spojových sítí, radiotelegrafie, sběr doručování zpráv, telegramní služby, přenos zvuků a obrazů, obstaravatelská a zprostředkovatelská činnost v této oblasti; (39) doprava, přepravování a skladování zboží, doprava v rámci služeb cestovní kanceláře, organizování cest, odtažování vozidel, přeprava osob a zboží motorovými vozidly, kolejovými vozidly, loděmi, letadly, uskladňování zboží, přeprava peněz a cenných předmětů, poskytování a zprostředkování cestovních služeb, zprostředkování dopravy, poskytování průvodcovských služeb, pořádání prohlídek obcí, pronájem vozidel, garáží, parkovišť a skladů, obstaravatelská a zprostředkovatelská činnost v této oblasti; (41) činnost vyučovací, výchovná, vzdělávací a zábavní včetně pořádání specializačních doškolovacích kurzů, sympozií a konferencí, doprovodné výstavy, provozování pracovního diskusního a zájmového klubu, organizování výstav ke vzdělávacím, kulturním, výchovným a zábavním účelům, pořádání zábavních soutěží, činnost v oblasti sportovních aktivit, provozování tělovýchovných zařízení a zařízení sloužících k regeneraci a rekondici, jakož i provozování lyžařského vleku a provozování bazénů, nakladatelská a vydavatelská činnost, distribuční a půjčovná činnost spadající do této třídy, obstaravatelská a zprostředkovatelská činnost v této oblasti; (42) projektová činnost v investiční výstavbě v oblasti stavebnictví, strojírenství a elektrotechniky, zejména pro chemické, farmaceutické, biotechnologické a potravinářské výrobní jednotky a pro ekologická zařízení a stavby, poradenské služby v této oblasti, hostinské, restaurační, hotelové a jiné služby pro hosty včetně rezervace ubytování, provozování kempů, lázní a saun, osobní ostražování osob, stavebních nebo cenných objektů, technické zabezpečení výstav a výstavních ploch, odborné poradenství vztahující se k organizování výstav a veletrhů, služby pečovatelské, domovy pro staré lidi, služby architektské, služby ozdravení a sanatorií, služby kadeřnické, holičské, obuvnických salonů a salonů krásy, pořádání módních přehlídek jako informace o módě, inženýrsko-technická činnost v oblasti tvorby a poskytování software, překladatelské služby, pátrání po osobách, pátrání v právních záležitostech, inženýrsko-technické a právní průzkumy v otázkách ochranných práv, technické poradenství a vypracování posudků, pronájem zařízení pro zpracování dat, pronájem strojů a zařízení spadající do této třídy, pronájem prodejních automatů, správa a zhodnocování nehmotného vlastnictví a původcovských práv, obchodování s průmyslovými právy, obstaravatelská a zprostředkovatelská činnost v této oblasti.

(511) 2, 3, 6, 9, 11, 16, 17, 20, 21, 24, 27, 29, 30, 32, 33, 34, 35, 36, 37, 38, 39, 41, 42

(210) O-143237

(111) **229189**  
(220) 26.05.1999  
(151) 27.12.2000  
(540)

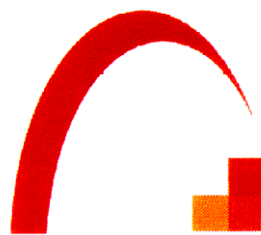

(591) Barevná  
(730) **Veletřhy Brno, a.s.**, Výstaviště 405/1, Brno, Pisárky, 60300, CZ  
(740) Ing. Dohnal Jiří, patentový zástupce, Nedbalova 29, Brno, 62300  
(510) (2) barvy, nátěry, laky, ochranné prostředky proti korozi a proti deteriorizaci dřeva, barviva, močidla, přírodní pryskyřice v surovém stavu, kovy listkové a práškové pro malíře, dekoratéry a umělce; (3) přípravky pro bělení a jiné prostředky ku praní, přípravky pro čištění, leštění, odmašťování a broušení, mýdla, parfumerie, vonné oleje, kosmetika, vlasové vody (lotions), zubní pasty a prášky; (6) obecné kovy v surovém a polozpracovaném stavu a jejich slitiny, kovové stavební materiály, kabely a kovové dráty neelektrické, zámečnické a klempířské výrobky kovové, kovové nádoby, nádrže a tanky stabilní všech velikostí na kapaliny a plyny, tlakové a beztlakové, kovové potrubní rozvody, kovové konstrukce, haly, kovové trubky, roury a hadice, řetězy, ocelové kuličky, hřebíky, šrouby a ostatní spojovací materiál kovový; (9) výrobky a zařízení kontrolní, měřicí, řídicí a regulační techniky, rozvaděče nízkého napětí, elektrické přístroje, přístroje a zařízení pro záznam, zesilování, reprodukci a přenos písma, zvuku a obrazu, videorekordéry, videokamery, zvukové a zvukově obrazové nosiče, kancelářská technika, zejména počítače, jejich periferní vybavení včetně diskové jednotky pro uchování programu, diskové paměti, jednotky pro vnitřní řízení, počítačové programy na magnetických nosičích a ostatní příslušenství počítačů, databanky, faxové přístroje, kopírovací technika, telefonní přístroje, včetně v kombinaci se záznamníky, elektronické kalkulačky apod., elektrické cívky a držáky elektrických cívek, galvanické články, elektrické kolektory, elektrické kontaktní zařízení, elektrické ovládací, spínací a rozvodné desky, elektrické pojistky, elektrické poplašné zvonky, elektrické přípojky, elektrické přístroje pro spouštění a/nebo ovládání strojů a motorů pomocí elektrických veličin, jako například proudu a/nebo napětí, elektrické přístroje pro odporové i oboustranné svařování, elektrické spínače, elektrické transformátory, elektrické ukazovací přístroje, jako například elektroměry, elektrické přístroje na zjišťování závad, elektrické vedení, jakož i kabely elektrického vedení, elektrické vodiče, jakož i ohebné a světelné a elektrický izolovaný drát, elektrické výbojky, elektrody pro elektrické svařování, elektronky, diody, tranzistory, integrované obvody, jakož i s programovatelným prvkem, včetně mikročipů, elektrodynamické přístroje, elektrogalvanizační přístroje, elektrolyzery, elektromechanická zařízení pro domácnost určená k čištění, leštění, žehlení, vážení apod., přístroje k čištění zubů a dutiny ústní, elektrické žehličky, elektrické vysoušeče vlasů, hasicí přístroje, jediné nebo hrací automaty uváděné v činnost hvozením karty, monočlánky, alkalické články, akumulátory, speciální pouzdra pro zařízení, přístroje a nástroje, které jsou zařazeny do této třídy; (11) přístroje a zařízení pro osvětlení, topení, výrobu páry, pro vaření, přístroje a zařízení chladicí, pro sušení, ventilaci, distribuční vody a zařízení zdravotní, zejména elektrické ohřívače vody, ohřívače elektrické pro domácnost i pro průmysl, zařízení pro rozvod a regulaci průtoku tekutin včetně vody, jejich součástí a příslušenství; (16) papír, lepenka, karton a výrobky z těchto materiálů, které nejsou zařazeny do jiných tříd, tiskoviny, časopisy, periodika, knihy, zboží knihařské, fotografie, psací potřeby, lepidla pro papírenství nebo domácnost, materiál pro umělce, štětce, psací stroje a kancelářské potřeby s výjimkou nábytku, učební a školní potřeby a pomůcky s výjimkou nábytku, plastické obaly, hrací karty, písma pro tiskárny, štočky; (17) kaučuk, gutaperča, guma, asbest, slída, výrobky a polotovary z těchto materiálů, pokud nejsou obsaženy v jiných třídách, výrobky a polotovary z plastických hmot, jako například fólie, tabule, desky a tyče, jakož i spojovací prostředky rozebíratelného i nerozebíratelného spojení, těsnicí materiály, upěvky a izolace tepelné, elektrické nebo zvukové, ohebné nekovové trubky a hadice; (20) nábytek včetně kovového a kempingového nábytku, broušená skla a zrcadla, rámy, výrobky ze dřeva, korku, třtiny, vrbového proutí, rohoviny, kosti, slonoviny, z kostic, želvoviny, jantaru, perleti, mořské pěny,

buničiny, pokud nejsou zahrnuty v jiných třídách, výrobky z náhražek těchto materiálů včetně výrobků z plastických hmot, pokud nejsou zařazeny v jiných třídách, například zámečnické výrobky nekovové, domovní schránky ani kovové ani zděné, ložní potřeby, matrace, žíněnky, podhlavníky apod.; (21) drobné nářadí a přenosné nádoby k domácím a kuchyňským účelům, jako kuchyňské nádoby, vědra, plechové misky, misky z plastických hmot, strojky na mletí, sekání a lisování apod., hřebeny a houby mycí a toaletní potřeby, kartáče, kartáčnický materiál (s výjimkou štětců), pomůcky k úklidu, čističí látky, drátěnky, zboží skleněné včetně okenního skla, výrobky z porcelánu a kameniny, které nejsou zahrnuty v jiných třídách; (24) tkaniny včetně textilu metrového, textilní výrobky, které nejsou uvedeny v jiných třídách, například potahové látky, závěsy, dekorační látky, pokrývky ložní včetně pokrývek cestovních, ubrusy; (27) koberce, rohože, rohožky, linoleum a jiné podlahové krytiny, čalouny, včetně barevných papírových tapet, paravany, voskované plátno potahové; (29) potraviny, potravinářské výrobky a nápoje, maso, maso v jateční úpravě, masové výtahy, masné a uzenářské výrobky, ryby, včetně měkkýšů a korýšů, drůbež, zvěřina, konzervované, sušené a vařené ovoce a zelenina, rosoly, zavařeniny, vejce, mléko a jiné mléčářské výrobky, včetně mléčných nápojů, jedlé oleje a tuky, majonézy, potraviny v konzervách, rajský protlak; (30) káva, čaj, kakao, cukr, rýže, tapioka, ságo, kávové náhražky, mouka a obilní přípravky, chléb, sušenky, suchary, koláče, jemné pečivo a cukrovinky, zmrzlina, med, sirup z melasy, kvasnic, prášky do pečiva, sůl, hořčice, ocet, chuťové omáčky, kečupy, koření, led na chlazení; (32) pivo, lehká piva i ležáky, minerální vody, šumivé a jiné nealkoholické nápoje, sirupy a jiné přípravky k přípravě nápojů, ovocné šťávy a nápoje z ovocných šťáv; (33) vína, lihoviny, likéry; (34) tabák v surovém stavu, tabákové výrobky, potřeby pro kuřáky, zápalky; (35) inzertní, reklamní a propagační činnost, poskytování pomoci při provozu obchodu včetně zprostředkování obchodních a souvisejících obchodně personálních záležitostí, organizování výstav a veletrhů k reklamním a obchodním účelům, správa obchodních zájmů třetích osob, vypracování statistických přehledů, poradenství v oblasti organizace a ekonomiky podnikání, provádění aukcí a dražeb, marketing, průzkum a analýzy trhů, aranžérství, pronájem kancelářských strojů a zařízení, distribuce zboží k reklamním účelům, rozmnožování dokumentů, obstaratelská a zprostředkovatelská činnost v této oblasti; (36) pojišťovnictví a peněžnictví, finanční služby, včetně poskytování ručení, výkonů věřitelských práv, leasingové služby finanční, financování odbytu a pojištění úvěrových rizik - faktoring, úvěrování zbožíových nákupů, inkaso pohledávek, vystavování cestovních šeků, zprostředkování finančních operací, směnárství, investiční činnost, poradenství v oblasti úvěrové politiky, zprostředkování úvěrů, šetření ve finančních záležitostech, úschova cenných věcí včetně úschovy cenných papírů, kontrola, vedení, ochrana, správa pozemků, budov a bytů, bytových i nebytových prostor, zprostředkování obchodů s nemovitostmi a hypotékami, správa majetku, nákup, prodej a pronájem pozemků, budov a bytů, bytových a nebytových prostor, leasingové služby finanční v oblasti vozidel, obstaratelská a poradenská činnost a služby v této oblasti; (37) stavebnictví, opravy, instalační služby, řízení staveb technologických celků, technický dozor pro montáže technologických celků, jakož i montáž, servisní a opravářská činnost v souvisejících uvedených oborech, obstaratelská a zprostředkovatelská činnost v této oblasti; (38) spoje, pošta, doručování dopisů, telekomunikační služby, jakož i dálkopisná služba, dálkové telefonické spoje, provozování spojových sítí, radiotelegrafie, sběr doručování zpráv, telegramní služby, přenos zvuků a obrazů, obstaratelská a zprostředkovatelská činnost v této oblasti; (39) doprava, přepravování a skladování zboží, doprava v rámci služeb cestovní kanceláře, organizování cest, odtahování vozidel, přeprava osob a zboží motorovými vozidly, kolejovými vozidly, loděmi, letadly, uskládování zboží, přeprava peněz a cenných předmětů, poskytování a zprostředkování cestovních služeb, zprostředkování dopravy, poskytování průvodcovských služeb, pořádání prohlídek obcí, pronájem vozidel, garáží, parkovišť a skladů, obstaratelská a zprostředkovatelská činnost v této oblasti; (41) činnost vyučovací, výchovná, vzdělávací a zábavní včetně pořádání specializačních doškolovacích kurzů, sympozií a konferencí, doprovodné výstavy, provozování pracovních diskusního a zájmového klubu, organizování výstav ke vzdělávacím, kulturním, výchovným a zábavním účelům, pořádání zábavních soutěží, činnost v oblasti sportovních aktivit, provozování tělovýchovných zařízení a zařízení sloužících k regeneraci a rekondici, jakož i provozování lyžařského vleku a provozování bazénů, nakladatelská a vydavatelská činnost, distribuční a půjčovná činnost spadající do této třídy, obstaratelská a zprostředkovatelská činnost v této oblasti; (42) projektová činnost v investiční výstavbě v oblasti stavebnictví, strojírenství a elektrotechniky, zejména pro chemické, farmaceutické, biotechnologické a potravinářské výrobní jednotky a pro ekologická zařízení a stavby, poradenská služby v této oblasti, hostinské, restaurační,

hotelové a jiné služby pro hosty včetně rezervace ubytování, provozování kempů, lázní a saun, osobní ostražba osob, stavebních nebo cenných objektů, technické zabezpečení výstav a výstavních ploch, odborné poradenství, vztahující se k organizování výstav a veletrhů, služby pečovatelské, domovy pro staré lidi, služby architektské, služby ozdravení a sanatorií, služby kadeřnické, holičské, obuvnické, obuvních salonů a salonů krásy, pořádání módních přehlídek jako informace o módě, inženýrsko-technická činnost v oblasti tvorby a poskytování software, překladatelské služby, pátrání po osobách, pátrání v právních záležitostech, inženýrsko-technické a právní průzkumy v otázkách ochranných práv, technické poradenství a vypracování posudků, pronájem zařízení pro zpracování dat, pronájem strojů a zařízení, spadající do této třídy, pronájem prodejních automatů, správa a zhodnocování nehmotného vlastnictví a původcovských práv, obchodování s průmyslovými právy, obstaratelská a zprostředkovatelská činnost v této oblasti.

(511) 2, 3, 6, 9, 11, 16, 17, 20, 21, 24, 27, 29, 30, 32, 33, 34, 35, 36, 37, 38, 39, 41, 42

(210) O-143238

(111) **229230**

(220) 22.06.1999

(151) 27.12.2000

(540)

## OPAVIA ZLATÉ

(730) **Opavia - LU, s.r.o.**, Karolinská 661, Praha 8, 18600, CZ

(740) JUDr. Tomáš Kučírek, Petrská 1168/29, Praha 1 - Nové Město, 11000

(510) (30) trvanlivé pečivo čokoládové a nečokoládové, sušenky, vaflé, tyčinky, piškoty, kakaové, čokoládové, kávové a ovocné náplně a krémy, čokoládové polevy, koktejlové trvanlivé pečivo se slanými příchutěmi.

(511) 30

(210) O-144049

(111) **229512**

(220) 21.09.1999

(151) 27.12.2000

(540)

## SAINT ALBRAY

(730) **Savencia SA**, 42 rue Rieussec, Viroflay, FR

(740) Kania, Sedlák, Smola, Ing. Lucie Lunzarová, Mendlovo náměstí 907/1a, Brno, Staré Brno, 60300

(510) (29) mléko, sýry, mléčné výrobky.

(511) 29

(210) O-147062

(111) **229513**

(220) 21.09.1999

(151) 27.12.2000

(540)

## CAPRICE DES DIEUX

(730) **Savencia SA**, 42 rue Rieussec, Viroflay, FR

(740) Kania, Sedlák, Smola, Ing. Lucie Lunzarová, Mendlovo náměstí 907/1a, Brno, Staré Brno, 60300

(510) (29) mléko, sýry, mléčné výrobky.

(511) 29

(210) O-147063

(111) **229514**

(220) 21.09.1999

(151) 27.12.2000

(540)

## RAMBOL

(730) **Savencia SA**, 42 rue Rieussec, Viroflay, FR

(740) Kania, Sedlák, Smola, Ing. Lucie Lunzarová, Mendlovo náměstí 907/1a, Brno, Staré Brno, 60300

(510) (29) mléko, sýry, mléčné výrobky.

(511) 29

(210) O-147064

(111) **229596**  
(220) 08.10.1999  
(151) 27.12.2000  
(540)



(591) Barevná  
(730) **Blue Sky Travel s.r.o.**, Chodská 11, Praha 2, 12000, CZ  
(510) (16) kalendáře, kalendáře trhací, katalogy, nálepky (lepící pásy) pro kancelářské použití a pro domácnost, plakáty, pohlednice, poutače z papíru nebo lepenky, prospekty, publikace, samolepky (papírnické výrobky), samolepky pro domácnost nebo kancelářské účely, štíty vývěsní z papíru nebo lepenky, tabule reklamní z papíru nebo lepenky, výrobky papírenské, záložky do knih; (39) automobily (pronájem-), cestování (rezervace-), cesty (organizování-), doprava (rezervace-), doprovázení turistů, informace (doprava-), místenky (rezervace-), okružní plavby (organizování-), organizování cest, organizování exkurzí, organizování okružních výletů, organizování prohlídek, organizování zájezdů, přeprava turistů, turistické kanceláře s výjimkou kanceláří poskytujících hotelové rezervace, zprostředkování (doprava-), zprostředkování pronájmu lodí; (42) služby spojené s opatřováním ubytování, nocleháren a stravování v hotelích, penzionech, turistických táborech (camping), turistických ubytovnách, sanatoriích, zotavovnách, služby cestovních kanceláří nebo agentů, kteří zajišťují ubytování v hotelích pro turisty, hotely (rezervace-), penziony (rezervace-), přechodné ubytování (rezervace-), ubytovací služby (hotely, penziony), ubytování (pronajímání a přechodné-).  
(511) 16, 39, 42  
(210) O-147717

(111) **229748**  
(220) 03.12.1999  
(151) 27.12.2000  
(540)



(730) **Ing. Georgi Popov**, Na Ležánkách 1862, Pardubice, 53002, CZ  
(740) PROPATENT, Ing. Vlasta Sedláčková, Pod Pekařkou 1, Praha 4, 14700  
(510) (12) pozemní vozidla - automobily, včetně příslušenství, náležejících pod tuto třídu; (37) autoservis.  
(511) 12, 37  
(210) O-149430

(111) **230091**  
(220) 25.08.1999  
(151) 22.01.2001  
(540)

## REOCLEAN

(730) **REO AMOS, spol. s r.o.**, Provozní 5560/1b, Ostrava - Třebovice, 72200, CZ  
(510) (1) chemické výrobky určené pro průmysl, vědy a fotografii, pro zemědělství, zahradnictví a lesnictví, umělé pryskyřice v surovém stavu, plastické hmoty v surovém stavu, absorpční a adsorpční výrobky pro sorpci tekutin a plynů, výrobky z rašeliny pro sorpci tekutin a plynů, rašelina jako obsah technických textilií (polštářů, hadic a podobně) pro sorpci tekutin a plynů, hnojiva pro půdu, rašelina k hnojení, rašelina ve tvaru hrnců pro kultury semen, hasicí přístroje (složení), prostředky pro kalení a letování kovů, chemické výrobky určené ke konzervování potravin, tříslicí materiály, lepidla, pojidla, mořidla pro průmysl, tmely pro průmysl; (3) přípravky pro čištění, odmašťování, leštění a broušení, přípravky pro bělení a jiné prací prostředky, mýdla, parfumerie, vonné oleje, kosmetika, vlasové vody, zubní pasty; (37) stavebnictví, opravy, instalační služby, služby údržbářské a opravářské, čištění budov, strojů, zařízení, kanceláří a podobně.  
(511) 1, 3, 37  
(210) O-146170

(111) **230286**  
(220) 04.11.1999  
(151) 22.01.2001  
(540)



(730) **BELTERRA SERVICES LLC**, 10300 Linn Station Road, Louisville, KY 40202, KY, US  
(510) (35) poradenství v oblasti účetnictví a daní a jejich zpracování, kancelářské práce, obchodní administrativa, automatické zpracování dat, zprostředkovatelská činnost v oblasti obchodu; (41) nakladatelská a vydavatelská činnost; (42) poskytování software.  
(511) 35, 41, 42  
(210) O-148579

(111) **232071**  
(220) 13.01.2000  
(151) 28.03.2001  
(540)

## AKONT - DAŇOVÉ PLÁNOVÁNÍ

(730) **BELTERRA SERVICES LLC**, 10300 Linn Station Road, Louisville, KY 40202, KY, US  
(510) (35) ekonomické a organizační poradenství, zprostředkovatelská činnost v oblasti obchodu, zprostředkovatelská činnost spočívající v zakládání společností; (36) finanční služby, zprostředkování peněžních půjček, nájmu a pronájmu nemovitostí; (42) poskytování software.  
(511) 35, 36, 42  
(210) O-150828



(111) **232698**  
(220) 07.10.1999  
(151) 24.04.2001  
(540)



(730) **Ing. Vladimír Budz**, K Sadu 413-12, Praha 8, 18200, CZ  
(510) (9) ochranné oděvy a chrániče proti úrazům při sportu, vč. chráničů holení, loktů, ramen a rukou, brankářské betony, ochranné kalhoty, vesty, masky pro obličej, ochranné přilby vč. lyžařských, potápěčské kombinézy, veškeré kontrolní, záchranné a ochranné prostředky pro sport všeho druhu; (18) pytle, vaky, pouzdra, tašky, batohy a ledvinky všeho druhu a velikosti, pro sportovce, turisty, školáky, lovce, ruční, na záda, golfové, plážové, nákupní, cestovní, též sportovní pytle, vaky, tašky, pouzdra na ledvinky pro sport a hry všeho druhu; (22) stany, též nafukovací stany z pružných hmot, lana a provazy; (25) sportovní oblečení a oděvy, sportovní obuv všeho druhu, stélky obuvi, ponožky a punčochy, pokrývky hlavy všeho druhu, též sportovní, např. lyžařské čepice, čepice, kulichy, pletené čepice, čepice s kšiltlem, rukavice; (28) tělocvičné a sportovní nářadí a náčiní všeho druhu, též pro fitnesscentra, saně a boby, lapačky a vyrážačky, lyže, sportovní hole vč. lyžařských, pátky, rukavice sportovní všeho druhu, hole hokejové a golfové, brusle, kolečkové brusle, brusle s botami, hrací míče a míčky pro sportovní hry, tj. pro fotbal, tenis, golf a pro hraní, hokejové puky, sportovní disky, hráčské pátky, koule hrací a kulečnickové, plavecké a potápěčské ploutve, sportovní rakety vč. tenisových, sportovní a horolezecká lana a provazy, silnice svařů, skateboardy, veškerá sportovní výstroj a výzbroj a sportovní výrobky ve tř. 28.  
(511) 9, 18, 22, 25, 28  
(210) O-147660

(111) **232847**  
(220) 22.12.1999  
(151) 24.04.2001  
(540)



(730) **SK CHEMICALS CO., LTD.**, 600, Jungja-dong, Changan-ku, Suwon-si, Kyungki-do, KR  
(740) Všeťečka Zelený Švorčík Kalenský a partneři, advokátní a patentová kancelář, JUDr. Michal Havlík, Hálkova 1406/2, Praha 2, Nové Město, 12000  
(510) (1) chemické výrobky určené pro průmysl, vědy a fotografii, jakož i pro zemědělství, zahradnictví a lesnictví, umělé pryskyřice v surovém stavu, plastické hmoty v surovém stavu, hnojiva pro půdu, hasicí přístroje (složení), prostředky pro kalení a letování kovů, chemické výrobky určené ke konzervování potravin, tříslicí materiály, lepidla pro průmysl.  
(511) 1  
(210) O-150259

(111) **232949**  
(220) 26.01.2000  
(151) 24.04.2001  
(540)



(730) **Pivovar Litovel a. s.**, Palackého 934, Litovel, 78401, CZ  
(740) HALAXOVÁ & HALAXOVÁ, TETRAPAT, RNDr. Zdeňka Halaxová, Dukelská 891/4, Olomouc, 77200  
(510) (32) pivo, minerální vody, šumivé nápoje, jiné nápoje nealkoholické, nápoje a šťávy ovocné, sirupy a jiné přípravky ke zhotovování nápojů.  
(511) 32  
(210) O-151275

(111) **232975**  
(220) 02.02.2000  
(151) 24.04.2001  
(540)

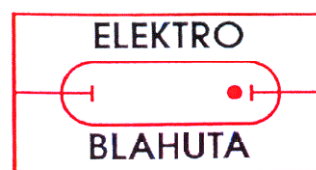

(591) Barevná  
(730) **Jaroslav Blahuta - ELEKTRO**, Lešetínská 47, Ostrava-Kunčice, 71900, CZ  
(740) HALAXOVÁ & HALAXOVÁ, TETRAPAT, RNDr. Zdeňka Halaxová, Dukelská 891/4, Olomouc, 77200  
(510) (9) rozvaděče napětí; (11) svítidla všeho druhu; (37) montáže, opravy, údržba a revize a výroba rozvaděčů nízkého napětí; (42) výzkum a vývoj v oblasti svítidel, zejména výbojkových.  
(511) 9, 11, 37, 42  
(210) O-151491

(111) **233298**  
(220) 17.03.2000  
(151) 24.04.2001  
(540)

**SLP**

(730) **SEKK s.r.o.**, Za Pasáží 1609, Pardubice, Zelené Předměstí, 53002, CZ  
(510) (9) softwarové programové vybavení.  
(511) 9  
(210) O-153202

(111) **233546**  
(220) 03.06.1999  
(151) 23.05.2001  
(540)



(730) **Veletrhy Brno, a.s.**, Výstaviště 405/1, Brno, Pisárky, 60300, CZ  
(740) Ing. Dohnal Jiří, patentový zástupce, Nedbalova 29, Brno, 62300  
(510) (35) organizování výstav a veletrhů k reklamním a obchodním účelům, organizování módních přehlídek pro obchodní účely; (41) činnost vyučovací, výchovná, vzdělávací a zábavní včetně pořádání specializačních doškolovacích kurzů, sympozií a konferencí, doprovodné výstavy, provozování pracovních diskusí a zájmového klubu, organizování výstav a veletrhů ke vzdělávacím, kulturním, výchovným a zábavním účelům, pořádání zábavních soutěží, organizování módních přehlídek pro výchovné, vzdělávací, kulturní a zábavní účely, nakladatelská a vydavatelská činnost, distribuční a půjčovná činnost, spadající do této třídy, provozování galerií; (42) technické zabezpečení výstav a výstavních ploch, odborné poradenství vztahující se k organizování výstav a veletrhů, organizování módních přehlídek pro informace o módě.  
(511) 35, 41, 42  
(210) O-143485

(111) **233623**  
(220) 11.11.1999  
(151) 23.05.2001  
(540)

### ISET

(730) **Veletrhy Brno, a.s.**, Výstaviště 405/1, Brno, Pisárky, 60300, CZ  
(740) Ing. Dohnal Jiří, patentový zástupce, Nedbalova 29, Brno, 62300  
(510) (35) inzertní, reklamní a propagační činnost, poskytování pomoci při provozu obchodu včetně zprostředkování obchodních a souvisejících obchodně personálních záležitostí, organizování výstav a veletrhů k reklamním a obchodním účelům, správa obchodních zájmů třetích osob, vypracování statistických přehledů, poradenství v oblasti organizace a ekonomiky podnikání, marketing, průzkum a analýzy trhů, aranžérství, pronájem kancelářských strojů a zařízení, distribuce zboží k reklamním účelům, rozmnožování dokumentů; (42) technické zabezpečení výstav a výstavních ploch, odborné poradenství, vztahující se k organizování výstav a veletrhů, organizování módních přehlídek k informacím o módě, inženýrsko-technická činnost v oblasti tvorby a poskytování software.  
(511) 35, 42  
(210) O-148769

(111) **233665**  
(220) 04.02.2000  
(151) 23.05.2001  
(540)

### PRIMADENT

(730) **MUDr. Eva Smržová**, Bašteckého 14/2543, Praha 5, 15500, CZ  
(510) (3) masážní gel na dásně, kosmetický přípravek.  
(511) 3  
(210) O-151591

(111) **234001**  
(220) 20.05.1999  
(151) 25.06.2001  
(540)

(730) **Mad Max Sportswear Company, s.r.o.**, Podolská 50, Praha 4, 14700, CZ  
(740) Rott, Růžička & Guttman Patentové, známkové a advokátní kanceláře, JUDr. Vladimír Rott, Vinohradská 37, Praha 2, 12000  
(510) (9) oděvy potápěčské, sportovní brýle; (25) oděvy, obuv a kloboučnické zboží, sportovní oblečení pro letní a zimní sporty, pro sporty v tělocvičnách, sportovní obuv, lyžařská obuv, oděvy koupací plážové, pro cyklisty, motoristy; (28) přístroje na trénování a posilování, bruslařská obuv, sportovní nářadí a náčiní, zejména kužely, obruče, disky, vrhačské koule atd; (35) zprostředkovatelská činnost v oblasti obchodu.  
(511) 9, 25, 28, 35  
(210) O-143036

(111) **235469**  
(220) 22.09.1999  
(151) 27.08.2001  
(540)

### KVARTETO AKIM

(730) **AKIM nakladatelství, s.r.o.**, Losinská 870, Praha 5, Řeporyje, 15500, CZ  
(510) (41) nakladatelská činnost.  
(511) 41  
(210) O-147111

(111) **235473**  
(220) 29.09.1999  
(151) 27.08.2001  
(540)

### INDETSHOCK

(730) **Austin Detonator s.r.o.**, Jasnice 712, Vsetín, 75501, CZ  
(740) Ing. Jarmila Javoříková, Slunečná 4566, Zlín, 76005  
(510) (13) výbušniny; (40) ničení, zneškodňování výbušnin; (42) výzkum, vývoj výbušnin.  
(511) 13, 40, 42  
(210) O-147306

(111) **237153**  
(220) 06.05.1999  
(151) 22.10.2001  
(540)



(730) **Pivovar Zubr a.s.**, Komenského 35, Přerov, 75051, CZ  
(740) Čermák a spol., JUDr. Karel Čermák jr. Ph.D., LL.M., Elišky Peškové 735/15, Praha 5, 15000  
(510) (32) pivo.

(511) 32  
(210) O-142637

(111) **239933**  
(220) 20.09.1999  
(151) 25.01.2002  
(540)

### Mobil server

(730) **MAFRA, a. s.**, Karla Engliše 519/11, Praha 5, 15000, CZ  
(740) Rott, Růžička & Guttman Patentové, známkové a advokátní kanceláře,  
JUDr. Michal Růžička, CSc., Vinohradská 37, Praha 2, 12000  
(510) (35) reklamní, inzertní a propagační činnost.  
(511) 35  
(210) O-147041

(111) **240844**  
(220) 20.09.1999  
(151) 21.02.2002  
(540)

### mobil.cz

(730) **MAFRA, a. s.**, Karla Engliše 519/11, Praha 5, 15000, CZ  
(740) Rott, Růžička & Guttman Patentové, známkové a advokátní kanceláře,  
JUDr. Michal Růžička, CSc., Vinohradská 37, Praha 2, 12000  
(510) (35) reklamní, inzertní a propagační činnost, služby komerční informační  
kanceláře; (42) poradenská činnost v oblasti komunikačních systémů.  
(511) 35, 42  
(210) O-147043

(111) **256384**  
(220) 04.05.1999  
(151) 27.08.2003  
(540)

# makro

(730) **MIP METRO Group Intellectual Property GmbH & Co. KG**,  
METRO - Strasse 1, Düsseldorf, 40235, DE  
(740) AK Štros Kusák Čermák, JUDr. David Štros, advokát, Národní 32, Praha  
1, 11000  
(510) (1) chemické výrobky určené pro použití v průmyslu, ve vědě, ve fotografii,  
stejně jako v zemědělství, zahradnictví a lesnictví, umělé pryskyřice v  
surovém stavu, plastické hmoty v surovém stavu, hnojiva, hasící směsi,  
přípravky ke kalení a svaření kovů, chemické výrobky určené ke konzervaci  
potravin, čisticí látky, lepidla pro průmyslové účely; (2) barvy, laky,  
nátěrové hmoty, ochranné nátěry na dřevo a proti rzi, barvicí hmoty,  
mořidla, přírodní pryskyřice v surovém stavu, kovy ve formě plátků nebo  
prášků pro malíře, dekorátéry, tiskaře a umělce; (3) bělicí přípravky a další  
prací prostředky, čisticí, lešticí, odmašťovací a abrazivní přípravky, mýdla,  
parfumerie, esenciální oleje, kosmetické výrobky, přípravky na vlasy, zubní  
pasty; (4) průmyslové oleje a tuky, maziva, výrobky absorbující, zvlhčující  
a vázící prach, hořlaviny (včetně pohonných hmot do motorů) a svítivé  
materiály, svíčky, knoty; (5) farmaceutické, veterinární a hygienické  
výrobky, dietetické látky pro lékařské účely, potraviny pro nemluvnata,  
moplasti, ob vazový materiál, hmoty na zubní výplně a pro zubní otisky,  
dezinfekční prostředky, prostředky k hubení škůdců, fungicidy, herbicidy;  
(6) obecné kovy a jejich slitiny, materiály pro kovové konstrukce, přenosné  
kovové konstrukce, kovové materiály pro železniční tratě, neelektrické  
kovové kabely a dráty, kovové zámečnické a železářské výrobky, kovové  
trubky, trezory, kovové výrobky nezahrnuté v ostatních třídách, nerosty; (7)  
stroje a obráběcí stroje, motory (s výjimkou motorů pro pozemní vozidla),  
připojení a transmisní pásy (s výjimkou pro pozemní vozidla), zemědělské  
nářadí, lihně na vejce; (8) ručně poháněné nástroje a nářadí, nožířské zboží,  
vidličky, lžice, sečné a bodné zbraně, břitvy; (9) vědecké, plavecké,  
zeměměřičské, fotografické, kinematografické, optické, dále měřicí, vázící,  
signalizační, kontrolní (inspekční), záchranné a výukové přístroje a  
nástroje, přístroje pro nahrávání, přenos a reprodukci zvuku a obrazu,  
magnetické nahrávací nosiče, zvukové disky, prodejní automaty a zařízení  
pro automaty s předplatným, registrační pokladny, počítačové přístroje a  
přístroje na zpracování informací, hasící přístroje; (10) chirurgické, lékařské,

zubařské a veterinární přístroje a nástroje, umělé končetiny, oči a zuby,  
ortopedické pomůcky, šicí materiály; (11) osvětlovací a topná tělesa,  
přístroje k tvorbě páry, k vaření, chlazení, sušení, větrání a distribuci vody  
a sanitární zařízení; (12) vozidla, dopravní prostředky pozemní, vzdušné a  
vodní; (13) střelné zbraně, střelivo a projektily, výbušniny, ohňostroje; (14)  
drahé kovy a jejich slitiny a výrobky z těchto materiálů nebo jimi plátované  
nezahrnuté do jiných tříd, klenoty, šperky, drahé kameny, hodinářské  
výrobky a chronometrické přístroje; (15) hudební nástroje; (16) papír,  
lepenka a výrobky z těchto materiálů, nezahrnuté do jiných tříd, tiskařské  
výrobky, knihvazačské potřeby, fotografie, papírnické zboží, lepidla pro  
papírnictví nebo domácnost, umělecké potřeby, štětce, psací stroje a  
kancelářské potřeby (s výjimkou nábytku), učební pomůcky (s výjimkou  
přístrojů), obaly z plastických hmot (nezahrnuté do jiných tříd), hrací karty,  
tiskací litery, štočky; (17) kaučuk, gutaperča, guma, azbest, slída a výrobky  
z těchto surovin nezahrnuté do jiných tříd, polotovary z plastických hmot,  
těsnící, ucpávací a izolační materiály, ohebné nekovové potrubí; (18) kůže  
a imitace kůže, výrobky z těchto materiálů nezahrnuté do jiných tříd, zvířecí  
kůže, kufry a zavazadla, deštníky, slunečníky a hole, biče a sedlářské  
výrobky; (21) domácí nářadí a kuchyňské nádobí (ne z drahých kovů nebo  
jimi plátované), hřebeny a houby, kartáče (s výjimkou štětců), potřeby pro  
kartáčnictví, potřeby pro úklid, drátky na parkety, surové sklo nebo  
skleněné polotovary (s výjimkou stavebního skla), skleněné zboží, porcelán  
a kamenina nezahrnuté do jiných tříd; (22) provazy, nitě, síť, stany, plachty,  
pytle (nezahrnuté do jiných tříd), materiály pro vycpávání (kromě kaučuku  
a jiných plastických hmot), surové vláknité textilie; (23) vlákna k textilnímu  
použití; (24) látky a textilní zboží nezahrnuté v jiných třídách, pokrývky na  
postele a ubrusy; (25) oděvy, obuv a kloboučnické zboží; (26) krajky a  
výšivky, stuhy a tkanice, knoflíky, háčky a šňerovací dírky, špendlíky a  
jehly, umělé květiny; (27) tapety na zeď z jiných než textilních materiálů;  
(28) hry, hračky, tělocvičné a sportovní potřeby nezahrnuté do jiných tříd,  
vánoční ozdoby; (29) maso, ryby, drůbež a zvířina, masové výtahy,  
konzervované, sušené a vařené ovoce a zelenina, želé, marmelády, vejce,  
mléko a mléčné výrobky, jedlé tuky a oleje, salátové zálivky, konzervy; (30)  
káva, čaj, kakao, cukr, tapioka, ságo, náhražky kávy, mouky a výrobky z  
obilnin, chléb, pekařské a cukrářské výrobky, zmrzlina, med, sirup z  
melasy, kvasnice, kypřicí prášek, sůl, hořčice, ocet, omáčky (s výjimkou  
salátových zálivek), koření, led; (31) zemědělské, zahradnické a lesní  
produkty a zrní, nezahrnuté do jiných tříd, živá zvířata, čerstvá zelenina a  
ovoce, osivo, rostliny a živé květiny, potrava pro zvířata, slad; (32) piva,  
minerální a perlivé vody a další nealkoholické nápoje, ovocné nápoje a  
ovocné džusy, sirupy a další preparáty pro přípravu nápojů; (33) alkoholické  
nápoje (s výjimkou pív); (34) tabák, kuřácké potřeby, zápalky; (35) reklama  
a obchody, pomoc při koupi výrobků a při prodeji výrobků a služeb, jakož  
i komercializace výrobků a služeb, s tím související poradenská činnost;  
(36) pojištění a finance; (39) doprava a skladování, pořádání zájezdů; (42)  
zásobování, hotelové a restaurační služby, rezervace pokojů, kadernictví a  
kosmetické salóny, manikúra, pedikúra a další podobné služby.

(511) 1, 2, 3, 4, 5, 6, 7, 8, 9, 10, 11, 12, 13, 14, 15, 16, 17, 18, 21, 22, 23, 24, 25,  
26, 27, 28, 29, 30, 31, 32, 33, 34, 35, 36, 39, 42  
(210) O-142591

(111) **304864**  
(220) 07.11.2008  
(151) 01.04.2009  
(540)



(591) Barevná  
(730) **LIKTO s.r.o.**, U Kolory 302, Liberec, 46312, CZ  
(510) (37) komplexní čištění interiérů budov, prováděné pro podniky i občany,  
čištění oken, podlah, koberců, nábytku, čištění venkovních prostranství,  
úklidové a čisticí služby, malířské a natěračské služby, zámečnictví; (39)  
silniční motorová doprava; (40) nakládání s odpady, včetně nebezpečných,  
jejich zneškodňování, výkup druhotných surovin.

(511) 37, 39, 40  
(210) O-463606

(111) **306493**  
(220) 02.03.2009  
(151) 08.07.2009  
(540)

### ACO CLARA

(730) **ACO Industries Tábor s.r.o.**, Průmyslová 1158, Sezimovo Ústí II, 39102, CZ  
(740) Mgr. Kateřina Horáková, advokátka, Jungmannova 31, Praha 1, 11000  
(510) (11) čistírny odpadních vod; (37) montáž, údržba a opravy čistíren odpadních vod; (42) poradenství, projektová činnost a studie technických projektů v oblasti čištění odpadních vod.  
(511) 11, 37, 42  
(210) O-466234

(111) **307009**  
(220) 11.03.2009  
(151) 05.08.2009  
(540)



(730) **HOLS akciová společnost**, Zlatnická 1128/6, Praha 1, 11000, CZ  
(740) STUDENÁ - LABALESTRA, advokátní a patentová kancelář, Mgr. Klára Labalestra, advokát, Na Poříčí 12, Praha 1, 11000  
(510) (32) pivo, sladové pivo, sladové nápoje, výtažky z chmele na výrobu piva, přípravky na výrobu nápojů, zázvorové pivo, nealkoholické nápoje všeho druhu, zejména nealkoholické mošty, ovocné a zeleninové šťávy, nektary a výtažky, přírodní a sycené minerální, stolní a pramenité vody, včetně vod ochucených, limonády, instantní a koncentrované nápoje, energetické koncentráty a sirupy, extrakty, výluhy a jiné přípravky pro přípravu nealkoholických nápojů, příchutě na výrobu nápojů; (33) alkoholické nápoje všeho druhu, lihoviny, vína, destiláty, esence do lihovin, pálenky, alkoholové extrakty; (35) zprostředkování prodeje a nákupu piva, alkoholických a nealkoholických nápojů, propagační služby.  
(511) 32, 33, 35  
(210) O-466492

(111) **307010**  
(220) 11.03.2009  
(151) 05.08.2009  
(540)



(730) **HOLS akciová společnost**, Zlatnická 1128/6, Praha 1, 11000, CZ  
(740) STUDENÁ - LABALESTRA, advokátní a patentová kancelář, Mgr. Klára Labalestra, advokát, Na Poříčí 12, Praha 1, 11000  
(510) (32) pivo, sladové pivo, sladové nápoje, výtažky z chmele na výrobu piva, přípravky na výrobu nápojů, zázvorové pivo, nealkoholické nápoje všeho druhu, zejména nealkoholické mošty, ovocné a zeleninové šťávy, nektary a výtažky, přírodní a sycené minerální, stolní a pramenité vody, včetně vod ochucených, limonády, instantní a koncentrované nápoje, energetické

koncentráty a sirupy, extrakty, výluhy a jiné přípravky pro přípravu nealkoholických nápojů, příchutě na výrobu nápojů; (33) alkoholické nápoje všeho druhu, lihoviny, vína, destiláty, esence do lihovin, pálenky, alkoholové extrakty; (35) zprostředkování prodeje a nákupu piva, alkoholických a nealkoholických nápojů, propagační služby.

(511) 32, 33, 35  
(210) O-466493

(111) **307045**  
(220) 02.04.2009  
(151) 05.08.2009  
(540)

### ROYAL GARDEN RESIDENCE

(730) **RESIDENCE GARDEN SUPPORT a.s.**, Na Poříčí 1079/3a, Praha 1, 11000, CZ  
(740) Ing. Francis Jupa, Měchenická 4/2554, Praha 4, 14100  
(510) (35) marketing, organizační a ekonomické poradenství, pomoc při řízení obchodní činnosti, obchodní administrativy, kancelářské práce, propagace, inzerce, reklama a zprostředkování obchodních informací všemi druhy médií, zprostředkovatelská a poradenská činnost v uvedených oblastech; (36) činnost realitní kanceláře, nájem, pronájem, koupě, prodej a správa nemovitostí, zařazených do této třídy, pronájem nebytových prostor pro komerční účely, developerská činnost v investiční výstavbě, finanční služby všeho druhu, zařazené do této třídy, poradenská a zprostředkovatelská činnost v uvedených oblastech; (37) opravy a technické služby ve stavebnictví, údržba nemovitostí, zprostředkovatelská a poradenská činnost v uvedených oblastech.  
(511) 35, 36, 37  
(210) O-467037

(111) **307412**  
(220) 14.04.2009  
(151) 26.08.2009  
(540)



(730) **DORLAND, spol. s r.o.**, Rokycanova 794, Praha 3, 13000, CZ  
(510) (43) stravování a podávání nápojů, dočasné ubytování, hotelové služby, hotely (rezervace), bary (služby), pronájem jednacích místností, provoz hotelového ubytování, restaurace, kavárny, ubytovací služby (hotely, penziony).  
(511) 43  
(210) O-467245

(111) **307417**  
(220) 15.04.2009  
(151) 26.08.2009  
(540)



(591) Barevná  
(730) **REWE-Beteiligungs-Holding International GmbH**, Domstrasse 20, 50668 Cologne, DE  
(740) Traplová Hadr Kubát, advokátní a patentová kancelář, Mgr. Jana Šuranová Traplová, advokátka, Přístavní 24, Praha 7, 17000  
(510) (29) maso, ryby, drůbež a zvěřina, masové výtažky, ovoce a zelenina konzervované, sušené a zavařené, želé, džemy, kompoty, vejce, mléko a mléčné výrobky, oleje a tuky jedlé; (30) káva, čaj, kakao, cukr, rýže, kávové náhražky, med, droždí pro kynutí, sůl, hořčice, ocet, omáčky k ochucení, koření, led pro osvěžení; (32) minerální vody, šumivé nápoje a jiné nápoje nealkoholické, nápoje a šťávy ovocné, sirupy a jiné přípravky k zhotovování nápojů.  
(511) 29, 30, 32  
(210) O-467278

(111) **307419**  
(220) 16.04.2009  
(151) 26.08.2009  
(540)

**JUNIORROOM**

(591) Barevná  
(730) **MEDIA 4YOU a.s.**, Na Šafránce 1808/34, Praha 10, 10100, CZ  
(510) (16) časopisy (periodika), noviny, tiskoviny; (35) informační kanceláře komerční, inzerce v rámci této třídy, marketingové studie, organizování výstav (komerčních nebo reklamních), průzkum trhu, průzkum veřejného mínění, reklama v rámci této třídy; (38) šíření zpráv a tiskovin, šíření a přenos inzerce a reklamy, vše prostřednictvím počítačových sítí včetně Internetu; (41) pořádání a řízení pracovních setkání (školení), školení, vyučování v rámci této třídy, pořádání a řízení školení, poskytování informací v rámci této třídy, organizování a vedení kongresů, konferencí, seminářů a sympozií, služby v oblasti grafické úpravy, jiné než pro reklamní účely, reportérské služby, vydavatelství v rámci této třídy a elektronické zpravodajství; (42) vyhledávače (poskytování) pro Internet, tvorba a správa webových stránek; (43) kavárny.  
(511) 16, 35, 38, 41, 42, 43  
(210) O-467293

(111) **307420**  
(220) 16.04.2009  
(151) 26.08.2009  
(540)

**FUTUROOM**

(591) Barevná  
(730) **MEDIA 4YOU a.s.**, Na Šafránce 1808/34, Praha 10, 10100, CZ  
(510) (16) časopisy (periodika), noviny, tiskoviny; (35) informační kanceláře komerční, inzerce v rámci této třídy, marketingové studie, organizování výstav (komerčních nebo reklamních), průzkum trhu, průzkum veřejného mínění, reklama v rámci této třídy; (38) šíření zpráv a tiskovin, šíření a přenos inzerce a reklamy, vše prostřednictvím počítačových sítí včetně Internetu; (41) pořádání a řízení pracovních setkání (školení), školení, vyučování v rámci této třídy, pořádání a řízení školení, poskytování informací v rámci této třídy, organizování a vedení kongresů, konferencí, seminářů a sympozií, služby v oblasti grafické úpravy, jiné než pro reklamní účely, reportérské služby, vydavatelství v rámci této třídy a elektronické zpravodajství; (42) vyhledávače (poskytování) pro Internet, tvorba a správa webových stránek; (43) kavárny.  
(511) 16, 35, 38, 41, 42, 43  
(210) O-467294

(111) **307421**  
(220) 16.04.2009  
(151) 26.08.2009  
(540)



(591) Barevná  
(730) **MEDIA 4YOU a.s.**, Na Šafránce 1808/34, Praha 10, 10100, CZ  
(510) (16) časopisy (periodika), noviny, tiskoviny; (35) informační kanceláře komerční, inzerce v rámci této třídy, marketingové studie, organizování výstav (komerčních nebo reklamních), průzkum trhu, průzkum veřejného mínění, reklama v rámci této třídy; (38) šíření zpráv a tiskovin, šíření a přenos inzerce a reklamy, vše prostřednictvím počítačových sítí včetně Internetu; (41) pořádání a řízení pracovních setkání (školení), školení, vyučování v rámci této třídy, pořádání a řízení školení, poskytování informací v rámci této třídy, organizování a vedení kongresů, konferencí, seminářů a sympozií, služby v oblasti grafické úpravy, jiné než pro reklamní účely, reportérské služby, vydavatelství v rámci této třídy a elektronické zpravodajství; (42) vyhledávače (poskytování) pro Internet, tvorba a správa webových stránek; (43) kavárny.  
(511) 16, 35, 38, 41, 42, 43  
(210) O-467297

(111) **307453**  
(220) 19.02.2009  
(151) 02.09.2009  
(540)



(730) **VLČEK TEXTIL s.r.o.**, Kalendova 864, Hradec Králové, Kukleny, 50004, CZ  
(510) (25) dětské, dámské a pánské klasické svrchní oděvy, dětské, dámské a pánské jeansové oděvy, dětské a pánské obleky, saka, kalhoty, pláště, dětské a dámské kostýmy, saka, kalhoty, sukně, pláště, šaty, jeansové kalhoty, košile, sukně, bundy, vesty, trička, dětské, dámské a pánské sportovní oděvy, dětské, dámské a pánské prádlo a oděvní doplňky, a to halenky a svetry, sportovní komplety, spodní prádlo, kravaty, opasky, klobouky, šály, ponožky, punčochy; (26) galanterie; (40) šití svrchních oděvů, prádla a oděvních doplňků.  
(511) 25, 26, 40  
(210) O-465947

(111) **307510**  
(220) 16.04.2009  
(151) 02.09.2009  
(540)

**našeadresa**

(591) Barevná  
(730) **MEDIA 4YOU a.s.**, Na Šafránce 1808/34, Praha 10, 10100, CZ  
(510) (16) časopisy (periodika), noviny, tiskoviny; (35) informační kanceláře komerční, inzerce v rámci této třídy, marketingové studie, organizování výstav (komerčních nebo reklamních), průzkum trhu, průzkum veřejného mínění, reklama v rámci této třídy; (38) šíření zpráv a tiskovin, šíření a přenos inzerce a reklamy, vše prostřednictvím počítačových sítí včetně Internetu; (41) pořádání a řízení pracovních setkání (školení), školení, vyučování v rámci této třídy, pořádání a řízení školení, poskytování informací v rámci této třídy, organizování a vedení kongresů, konferencí, seminářů a symposií, služby v oblasti grafické úpravy, jiné než pro reklamní účely, reportérské služby, vydavatelství v rámci této třídy a elektronické zpravodajství; (42) vyhledávače (poskytování) pro Internet, tvorba a správa webových stránek; (43) kavárny.  
(511) 16, 35, 38, 41, 42, 43  
(210) O-467295

(111) **307511**  
(220) 16.04.2009  
(151) 02.09.2009  
(540)

**naseadresa.cz**

(591) Barevná  
(730) **MEDIA 4YOU a.s.**, Na Šafránce 1808/34, Praha 10, 10100, CZ  
(510) (16) časopisy (periodika), noviny, tiskoviny; (35) informační kanceláře komerční, inzerce v rámci této třídy, marketingové studie, organizování výstav (komerčních nebo reklamních), průzkum trhu, průzkum veřejného mínění, reklama v rámci této třídy; (38) šíření zpráv a tiskovin, šíření a přenos inzerce a reklamy, vše prostřednictvím počítačových sítí včetně Internetu; (41) pořádání a řízení pracovních setkání (školení), školení, vyučování v rámci této třídy, pořádání a řízení školení, poskytování informací v rámci této třídy, organizování a vedení kongresů, konferencí, seminářů a symposií, služby v oblasti grafické úpravy, jiné než pro reklamní účely, reportérské služby, vydavatelství v rámci této třídy a elektronické zpravodajství; (42) vyhledávače (poskytování) pro Internet, tvorba a správa webových stránek; (43) kavárny.  
(511) 16, 35, 38, 41, 42, 43  
(210) O-467296

(111) **307512**  
(220) 16.04.2009  
(151) 02.09.2009  
(540)

**FUTUROOM**  
publishing

(591) Barevná  
(730) **MEDIA 4YOU a.s.**, Na Šafránce 1808/34, Praha 10, 10100, CZ  
(510) (16) časopisy (periodika), noviny, tiskoviny; (35) informační kanceláře komerční, inzerce v rámci této třídy, marketingové studie, organizování výstav (komerčních nebo reklamních), průzkum trhu, průzkum veřejného mínění, reklama v rámci této třídy; (38) šíření zpráv a tiskovin, šíření a přenos inzerce a reklamy, vše prostřednictvím počítačových sítí včetně Internetu; (41) pořádání a řízení pracovních setkání (školení), školení, vyučování v rámci této třídy, pořádání a řízení školení, poskytování informací v rámci této třídy, organizování a vedení kongresů, konferencí, seminářů a symposií, služby v oblasti grafické úpravy, jiné než pro reklamní účely, reportérské služby, vydavatelství v rámci této třídy a elektronické zpravodajství; (42) vyhledávače (poskytování) pro Internet, tvorba a správa webových stránek; (43) kavárny.  
(511) 16, 35, 38, 41, 42, 43  
(210) O-467298

(111) **307514**  
(220) 17.04.2009  
(151) 02.09.2009  
(540)

**KB Privátní správa aktiv**

(730) **Komerční banka, a.s.**, Na Příkopě 33/969, Praha 1, 11407, CZ  
(510) (16) papírové nosiče informací, zejména tiskoviny, letáky, propagační materiály, plakáty, fotografie, psací a kancelářské potřeby, papírenské

zboží; (35) inzertní, reklamní a propagační činnost, pomoc při řízení obchodní činnosti, obchodní administrativa, kancelářské práce, marketing; (36) služby finanční, peněžní, nemovitostní a pojišťovací, zejména poskytování investičních služeb a kolektivní investování, služby a obhospodařování podílových fondů, obchodování na vlastní účet nebo na účet klienta s devizovými hodnotami, přijímání vkladů od veřejnosti, poskytování úvěrů, investování do cenných papírů na vlastní účet, finanční pronájem (leasing), platební styk a zúčtování, vydávání platebních prostředků jako platebních karet, cestovních šeků, poskytování záruk, otevírání akreditivů, obstarávání inkasa, obchodování na vlastní účet nebo na účet klienta s devizovými hodnotami a se zlatem, finanční makléřství, směnárenská činnost (nákup devizových prostředků), výkon funkce depozitáře, poskytování bankovních informací, pronájem bezpečnostních schránek, vydávání hypotečních zástavních listů a činnosti, které přímo souvisejí s činnostmi výše uvedenými - v rámci této třídy.

(511) 16, 35, 36  
(210) O-467342

(111) **307515**  
(220) 17.04.2009  
(151) 02.09.2009  
(540)

## Komerčka

(730) **Komerční banka a.s.**, Na Příkopě 33/969, Praha 1, 11407, CZ  
(510) (9) speciální platební karty s magnetickým čipem, speciální platební karty bez magnetického čipu, ovládací a přístupové karty pro provádění obchodních transakcí pomocí výpočetní techniky a Internetu, počítačové programy a softwarové vybavení počítačů pro internetové bankovníctví; (16) papírové nosiče informací, zejména tiskoviny, letáky, propagační materiály, plakáty, fotografie, psací a kancelářské potřeby, papírenské zboží; (35) inzertní, reklamní a propagační činnost, pomoc při řízení obchodní činnosti, obchodní administrativa, kancelářské práce, marketing; (36) služba finanční, peněžní, nemovitostní a pojišťovací, zejména přijímání vkladů od veřejnosti, poskytování úvěrů, investování do cenných papírů na vlastní účet, finanční pronájem (leasing), platební styk a zúčtování, vydávání platebních prostředků jako platebních karet, cestovních šeků, poskytování záruk, otevírání akreditivů, obstarávání inkasa, poskytování investičních služeb, obchodování na vlastní účet nebo na účet klienta s devizovými hodnotami a se zlatem, finanční makléřství, směnárenská činnost (nákup devizových prostředků), výkon funkce depozitáře, poskytování bankovních informací, pronájem bezpečnostních schránek, vydávání hypotečních zástavních listů a činnosti, které přímo souvisejí s činnostmi výše uvedenými; (38) komunikační služby, zejména zveřejňování a přenos zpráv a informací prostřednictvím počítačových a telekomunikačních prostředků a sítí, šíření informací prostřednictvím počítačových sítí a telekomunikačních sítí včetně Internetu, poskytování přístupu k on-line službám, služby webových portálů, komunikace a obchodní transakce v síti, služby datové sítě.

(511) 9, 16, 35, 36, 38  
(210) O-467343

(111) **307678**  
(220) 13.05.2009  
(151) 09.09.2009  
(540)

JANSTA  
KOSTKA  
— & —  
SPOL.

(730) **Jansta Miroslav JUDr., advokát**, Františka Landovského 942, Průhonice, 25243, CZ  
**Kostka Vladimír JUDr.**, Sechterova 1509/15, Praha 4, Kunratice, 14800, CZ  
**Hubálek Bohuslav Mgr.**, Žitenická 871/5, Praha 9, Prosek, 19000, CZ  
(740) Mgr. Bohuslav Hubálek, Jablonecká 699, Praha 9, 19000  
(510) (45) poskytování právních služeb, výkon advokacie.  
(511) 45  
(210) O-467932

(111) **307764**  
(220) 07.04.2009  
(151) 15.09.2009  
(540)

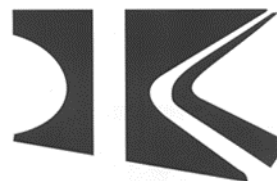

(730) **Kuklínek Martin**, Šalounova 40, Broumov, Nové Město, 55001, CZ  
(510) (6) kovové brány a branky, umělecká díla z bronzu, busty z obecných kovů, bytové doplňky kovové, číslice a písmena z obecných kovů, s výjimkou tiskařského písma, desky náhrobní kovové, domovní znamení kovová, domovní zvonky, s výjimkou elektrických, držadla kovová, držadla nožů kovová, klepadla na dveře, dveře kovové, dveřní kliky kovové, dveřní kování kovové, dveřní rámy kovové, dveřní uzávěry, s výjimkou elektrických, dveřní zarážky kovové, dveřní zástrčky, háčky (železářské zboží), kovové háčky na věšení šatů, háčky pro věšáky kovové, háky kovové, hrobky kovové, kovové chrániče pro stromy, kovové klece pro divoká zvířata, klenby kovové, klíče, kovové konstrukce přenosné, konstrukce kovové stavební, konstrukce kovové, konzoly kovové pro stavebnictví, komínové stříšky kovové, korouhvičky kovové, koše kovové, kovové kování pro postele, kování (úhelníky), kování na okna, kování na rakve, kovová kování na rukojeti, kovové kování na vycházkové hole, kovové kování pro nábytek, kovová škrabadla na obuv, kovové konstrukce voliéry, kovové pokladničky na mince, kovové řetězy, kovové drobné zboží, kovy obecné (surové nebo jako polotovary), kovové kozlíky krbové (podpěry ohniště), kramle kovové, madla kovová, markýzy kovové, kovové matice šroubové, mříže kovové, mřížovina kovová, nábytek kovový, kovové obruby pro náhrobky, pomníky kovové na náhrobky, nosníky kovové, nýty kovové, objímky kovové, prstence kovové, obruče na sudy kovové, ocel nezpracovaná nebo jako polotovar, ocelové konstrukce, ocelové stožáry, ohrady kovové, kovové ochranné zástěny ke kamnům, okapové háky, okenice kovové, kovové okenní rámy, okenní uzávěry kovové, okenní zarážky kovové, oplacení kovové, ostruhy, pamětní desky kovové, kovové panty dveřní, závěsy kovové, kovové parkovací konstrukce pro jízdní kola, plastiky kovové, hřebíky pro podkovy koňské, kovové podlážky roštové, kovové podložky a podpěry, bronzové náhrobní pomníky, pomníky kovové, pomníky náhrobní kovové, poštovní schránky kovové, pouta, pouzdra z obecných kovů, profilové konzoly kovové pro stavebnictví, pružinové zámky, překlady kovové, přezky z obecných kovů (železářství), přičky kovových zábradlí, kovové rámy skleníků, kovové

reklamní sloupy, rošty kovové, rukojeti nožů kovové, rukojeti pro nářadí kovové, řetězy kovové, schodiště (kovové stupně), schodiště kovová, schody (kovové), skoby kovové, skříňky kovové, sloupy kovové, sloupy kovové pro stavebnictví, sloupy reklamní kovové, sochy z obecných kovů, sošky z obecných kovů, kovové příslušenství pro stavby, kovové výztuže pro stavby, stavební kování, svícny kovové, kovové háčky na věšení šatů, škrabadla na boty kovová, šoupátka kovová, ne jako části strojů, šroubové matice kovové, kovové šrouby a šrouby s okem, štíty vývěsní kovové, tyče pro kovové zábradlí, kovové ukazatele a směrovky, umělecká díla z obecných kovů, užité umění kovové, větrem poháněná zařízení na odhánění ptáků vyrobená z kovu, visací zámky, vrata kovová, vruty (šrouby do dřeva), kovové hroty na vycházkové hole zábradlí kovová, jako části schodišť, zábrany kovové, zámky kovové s výjimkou elektrických, zámky visací, kovové západky a západky zámek, kovové zarážky a zarážky dveří a oken, zástěny kovové ke kamnům, kovové zástěny pro topeniště nebo krbů, kovové zástrčky - tyče, tyčovina, zástrčky okenní, kovové závěsy dveřní (panty), kovové zavírače dveří (neelektrické), závlačky, závory kovové, závory dveřní, kovové klece pro divoká zvířata, kovové zvonečky a zvonky, žebříky kovové, drobné železářské zboží, železo (surovina nebo polotovary); (8) bednářské sekery, berany (ruční nástroje), bucharové příložky, boxery, břity, hroty (části ručních nástrojů a nářadí), důlkovače (ruční nástroje), dýky, hmoždíře na drcení, hrábě (ruční nářadí), vyťahovačky na hřebíky, kamenické nástroje, kapesní nože, kladiva (ruční), kladiva nýtovací, kladiva na kámen, kladívka naklepávací (na ostření), kleště, kleště kovářské a podkovářské, obuvnická kopyta, kosíře, kosy, kovářská a tepací kladiva, kovářské a podkovářské nástroje, kovářské babky, kovotlačitelská razidla, kovová krbová dmychadla (ruční nástroje), kovové krbové náčiní, krumpáče, licí pánve, lisovací nástroje, lopatky sázecí (pro zahradnické práce), lopaty (ruční nářadí), louskáčky na ořechy, lžice, mačety, meče, motyčky (na okopávání), motyky, nabírací lžice (ruční nářadí), držáky na opasky na nářadí, nástroje a nářadí ruční, nástroje na stahování kůže dobytka, nástroje na značkování skotu, nebozezy (ruční nástroje), nože (lovecké), nože, nože na odstraňování okují, nože na otvírání ústřic, nože na zeleninu, nože štěpařské, nožířské zboží, přístroje, nýtovací kladiva (ruční nástroje), oblé sedlíky (ruční nástroje), nástroje na ohýbání trubek, nástroje na ostření, páky (nářadí), palice (ruční nářadí), pěchovačky (ruční nástroje), pěchovadla (ruční nástroje), perličky (kladiva), plecí motyčky (ruční nářadí), plečky (ruční nářadí), podkovářské nože na kopyta, pohrabáče, pokosnice (ruční nářadí), pořízy, průbojníky (děrovače - ruční nástroje), nástroje na kopání příkopů, razidla (ruční nářadí), ryče, rydla (ruční nástroje), rýhovací nástroje (rádla), sečné a bodné zbraně, sekáče (kovářské), sekáče kovářské (ruční nástroje), sekáče křížové, sekáčky, sekáčky na led, sekery, sekery dřevorubecké, srpy, stahovačky (pro tesaře a bednáře), šavle, škrabáky (zahradnické), škrabky na odstraňování šupin, špachtle, stěrky (ruční nářadí), štěpařské nástroje, štěpařské nože, temovadla, tužličky, tesařské sekery (teslice), tloučky pro rozmělnování (hmoždířové paličky), tvářecí nástroje, úhelníky (ruční nářadí), vidle, vratidla na závitníky, vyorařovače (nářadí), vypalovací želízka (značkovače), vyťahovačky hřebíků, zahradnické nářadí (ruční), zápusťky (ruční nářadí), zednická kladiva, zednické lžice, zemědělské nástroje a nářadí (ruční), železné nářadí a řezné nástroje (ruční); (28) dárkové předměty, hlavolamy, houpáčky, koně houpací, podkovy koňské na hraní, repliky zbraní a zbroje jako hračky nebo sportovní potřeby, šermířské zbraně, šermířská zbroj, žertovné předměty pro oklamání; (40) elektrolytické pokovování, cínování, frézování, galvanizace, pokovování, kalení kovů, kovářství, odlévání kovů, pájení, popouštění kovů, rytí, gravírování, svařování, úprava a zpracování kovů; (42) design průmyslový, grafický design, navrhování průmyslového designu, návrhářská činnost, průmyslový design, tvorba a správa webových stránek (pro třetí osoby), umělecký design, počítačová grafika, webdesign.

(511) 6, 8, 28, 40, 42  
(210) O-467136

(111) **307910**  
(220) 04.05.2009  
(151) 22.09.2009  
(540)



(591) Barevná  
(730) **as4u.cz, s.r.o.**, Jana Masaryka 195/24, Praha 2 - Vinohrady, 12000, CZ  
(740) Ing. Taťána Jersáková, Mechová 3622/5, Jablonec nad Nisou, 46604  
(510) (9) informační systém as4u a od něj odvozené aplikace; (42) programovací práce, navrhování a tvorba software.  
(511) 9, 42  
(210) O-467752

(111) **308473**  
(220) 31.03.2009  
(151) 27.10.2009  
(540)



(591) Barevná  
(730) **Rafaj Luděk Ing.**, Ke Skalce 106, Fryšták, Vítová, 76316, CZ  
(510) (19) stavební materiál, cihly, prefabrikáty, střešní krytina, betonová směs, betonové prefabrikáty, kámen přírodní a umělý, cement, vápno, malta, omítkové směsi, zateplovací obklady, sádrokarton, šterk, kameninové nebo cementové roury, výrobky na stavbu cest, asfalt, smola a živec, přenosné domy a přenosné konstrukce, kamenné pomníky, komíny, polozpracované řezivo, stavební sklo, stavební lešení, vše v rámci této třídy; (36) realitní činnost, služby realitní kanceláře, služby spojené s pořizováním, prodejem, správou a údržbou nemovitostí, zprostředkovatelská, poradenská a konzultační činnost ve spojení se službami uvedenými ve třídě 36; (37) stavební činnost, provádění stavebních prací, oprav a přestaveb nemovitostí, stavební rekonstrukce, demolice staveb, bytová výstavba, projektová činnost, projektování pozemkových úprav, projektování a realizace inženýrských sítí, zprostředkování stavebních prací, zprostředkování oprav a přestaveb nemovitostí, montované stavby bytů a průmyslových prostor, průmyslové stavby, vodohospodářské stavby, realizace stavebních konstrukcí a montovaných staveb, parkové úpravy zeleně v rámci dokončování staveb, poradenství a konzultace ve stavebnictví; (42) poradenství, konzultace v projekci staveb, znalecké posudky ve stavebnictví a projekci staveb, projektová činnost, projektování pozemkových úprav, projektování inženýrských sítí, projektová a inženýrská činnost ve stavebnictví, konstruktérské práce v oblasti stavebnictví a strojírenství.  
(511) 19, 36, 37, 42  
(210) O-466980



(111) **308789**  
(220) 30.04.2009  
(151) 18.11.2009  
(540)



(730) **Zdravotnická záchranná služba hl. m. Prahy**, Korunní 98, Praha 10, 10100, CZ  
(510) (16) papír, lepenka a výrobky z těchto materiálů, spadající do této třídy, tiskárenské výrobky, potřeby pro knižní vazby, fotografie, papírenské zboží, lepidla pro papírenství nebo domácnost, materiál pro umělce, štetce, psací stroje a kancelářské potřeby (vyjímaje nábytek), učební a vyučovací pomůcky s výjimkou přístrojů, plastické obaly, spadající do této třídy, tiskařské typy, štočky; (25) oděvy, obuv, kloboučnické zboží; (35) propagační činnost, reklama, pomoc při řízení obchodní činnosti, obchodní administrativa, kancelářské práce, průzkum veřejného mínění; (41) výchova, vzdělávání, zábava, sportovní a kulturní aktivity, vydávání periodických a neperiodických publikací, formulářů, plakátů, letáčků a příruček (s výjimkou reklamních nebo náborových), provádění výchovných a vzdělávacích programů, včetně prezentace, organizování, vedení a řízení školení, kurzů, pracovních setkání, seminářů, workshopů, konferencí, organizování vzdělávacích výstav, praktický výcvik, poskytování on-line elektronických publikací (s výjimkou reklamních nebo náborových); (44) poskytování psychosociální intervenční služby a k tomu se vztahující poradenská činnost poskytovaná prostřednictvím peerů, zprostředkování psychosociálního poradenství prostřednictvím peerů; (45) osobní a společenské služby poskytované třetími osobami k uspokojení potřeb jednotlivců.  
(511) 16, 25, 35, 41, 44, 45  
(210) O-467707

(111) **308795**  
(220) 22.05.2009  
(151) 18.11.2009  
(540)

Rozumíme řeči  
**barev** | **GRAFICO**  
TISKÁRNA

(591) Barevná  
(730) **TISKÁRNA GRAFICO s.r.o.**, U Panského mlýna 1438/33, Opava - Kylešovice, 74706, CZ  
(740) Ing. Pavel Nádvořník s.r.o., Klínová 620/1, Ostrava, Hulváky, 70900  
(510) (16) papír, lepenka a výrobky z těchto materiálů spadající do této třídy, které nejsou zařazeny do jiných tříd, kancelářské potřeby spadající do této třídy, papírnické výrobky spadající do této třídy, psací potřeby spadající do této třídy, tiskárenské výrobky, potřeby pro knižní vazby, fotografie, papírenské zboží, lepidla pro papírenství nebo domácnost, lepicí pásy pro kancelářské účely a použití v domácnosti, materiál pro umělce, psací stroje a kancelářské potřeby (vyjímaje nábytek), učební a vyučovací potřeby a pomůcky s výjimkou přístrojů, plastické obaly nezařazené do jiných tříd, tiskařské typy, štočky, polygrafické výrobky, sazebnice (polygrafie), rámy sazečské (polygrafie), přístroje a stroje na rozmnožování, razítka, malby, obrazy, rytiny všeho druhu (dřevorytiny, hlubotisky, mědirytiny, lepty, tisky napodobující rytiny), výrobky z kartónu, obaly (papírnické výrobky) spadající do této třídy, tiskoviny, publikace, časopisy, periodika, knihy, knihařské výrobky, mapy, atlasy, blahopřání, ročenky, brožury, štetce; (35)

zprostředkovatelská činnost v oblasti obchodu s uvedenými výrobky ve tř. 16, zprostředkování obchodních kontaktů v oblasti výrobků uvedených ve tř. 16 a v oblasti služeb uvedených ve tř. 40 a 41, provádění obchodních operací, propagační činnost, reklama, inzerce, reklama on-line v počítačové síti, inzerce on-line, aktualizování reklamních materiálů, rozšiřování reklamních nebo inzertních materiálů zákazníkům (letáky, prospekty, tisky vzorky), pronájem reklamních ploch a materiálů, inzerce, služby reklamních agentur, fotokopírování, kopírování nebo rozmnožování (reprodukce) dokumentů, dokladů apod., systemizace informací do počítačových databází, překlad informací do počítačových databází, přepisování, psaní na stroji, obchodní administrativa, kancelářské práce, pomoc při řízení obchodní činnosti, předvádění zboží, distribuce vzorků zboží, vyhledávání informací v počítačových souborech, pronájem reklamního času ve všech komunikačních médiích, poskytování obchodních informací pomocí Internetu, prezentace služeb na Internetu, zprostředkování internetového obchodu v oblasti výrobku uvedených ve tř. 16, komerční využití Internetu v oblastech komerčních internetových médií a vyhledávacích služeb v oblasti výrobků uvedených ve tř. 16, prezentace uživatelů na stránkách World Wide Web v počítač. síti Internet, odborné obchodní poradenství, obchodní nebo podnikatelské informace, výstavy k reklamním a obchodním účelům, dodavatelské služby pro třetí osoby (nákup výrobků a služeb pro jiné podniky); (40) provozování tiskárny, polygrafická výroba, sazba tiskovin, fotosazba, vyvolávání filmů, kopírování fotografických snímků, hlubotisk (fotografické leptání), kreslení, rýsování laserem, litografické tisky, ošetový tisk, sítotisk, tiskárny, tisk vzorů, rámování uměleckých děl, vazby publikací, knihařství; (41) vydavatelství, nakladatelství, digitální zpracování obrazu, fotografování, elektronické publikování (DTP), poskytování on-line elektronických publikací (bez možnosti stažení), vydávání elektronických knih a časopisů on-line, vydávání textů s výjimkou reklamních nebo náborových.

(511) 16, 35, 40, 41  
(210) O-468132

(111) **308876**  
(220) 23.04.2009  
(151) 25.11.2009  
(540)



(591) Barevná  
(730) **Rafaj Luděk Ing.**, Ke Skalce 106, Fryšták, Vítová, 76316, CZ  
(510) (36) realitní činnost, služby realitní kanceláře, služby spojené s pořízováním, prodejem, správou a údržbou nemovitostí, úvěry, hypotéky, půjčky, stavební spoření ve spojení s bydlením a výstavbou bytů, bytových jednotek a rodinných domů, zpracování žádostí o dotace, zastupování stavebníků v řízení o udělení dotace, zprostředkovatelská, poradenská a konzultační činnost ve spojení se službami uvedenými ve třídě 36; (37) stavební činnost, provádění stavebních prací, oprav a přestavb nemovitostí, stavební rekonstrukce, demolice staveb, bytová výstavba, zprostředkování stavebních prací, zprostředkování oprav a přestavb nemovitostí, montovaných staveb bytů a průmyslových prostor, průmyslových staveb, vodo hospodářských staveb, realizace stavebních konstrukcí, montovaných staveb bytů a průmyslových prostor, průmyslových staveb, vodo hospodářských staveb; (41) vzdělávání, lektorská činnost, pořádání a zprostředkování odborných vzdělávacích akcí v oboru stavebních dotací (kurzy, školení, semináře, prezentace, konzultace), vydavatelská a nakladatelská činnost; (42) odborné poradenství, konzultace a znalecké posudky ve stavebnictví a projekci staveb, projektová činnost, projektování pozemkových úprav, projektování inženýrských sítí, projektová a inženýrská činnost ve stavebnictví, projekty energeticky úsporných staveb, konstruktérské práce v oblasti stavebnictví a strojírenství.  
(511) 36, 37, 41, 42  
(210) O-467532

(111) **308974**  
(220) 17.07.2009  
(151) 25.11.2009  
(540)

### CEL-TEC

(730) **VARIANT plus, spol. s r.o.**, U Obůrky 5, Třebíč, 67401, CZ  
(510) (9) elektrická a elektronická zabezpečovací a bezpečnostní zařízení vč. příslušného SW, prvky a zařízení pro signalizaci a detekci (detektory pohybu infra-pasivní a mikrovlnné, detektory tříštění skla, ořesové detektory, infra-závory, požární detektory, detektory teplotní a teplotně-diferenciální, detektory plynu, tísňové hlásiče), poplachové ústředny, vnitřní a venkovní sirény, stroboskopy, signalizační LED, přístupové systémy a pro elektronické a elektrické otevírání dveří včetně čteček a přístupových karet, systémy kontroly docházky včetně SW, digitální a hlasové komunikátory, GSM zařízení pro přenos zpráv, TCP/IP komunikace, akumulátory a baterie, transformátory a elektrické zdroje, kabely pro zabezpečovací zařízení, elektrická požární signalizace, CCTV systémy, IP kamerové monitorovací systémy, minikamery, systémy pro záznam, převod a reprodukci zvuku a obrazu, spotřební elektronika.  
(511) 9  
(210) O-469544

(111) **309005**  
(220) 22.04.2009  
(151) 02.12.2009  
(540)



(591) Barevná  
(730) **FERRARI S.P.A.**, Via Emilia Est 1163, 41100 Modena, IT  
(740) PATENTSERVIS Praha a.s., Na Podkovce 281/10, Praha 4, Podolí, 14700  
(510) (16) psací potřeby, etikety, nálepky a obtisky, vložky vyrobené z papírů, kalendáře, katalogy, prospekty a brožury popisující auta s vysokým výkonem, automobily a historie automobilek a klubové činnosti a brožury týkající se organizací zabývajících se prodejem automobilů a servisem a klubovou činností, pořadače na dokumenty pro karty a dokumenty, výstřížková alba, časopisy, noviny, periodické časopisy a knihy na téma vysoce výkonných automobilů, automobilové závody, soutěže a historii majitele ochranné známky, automobily, historii automobilek a časopisy o klubové činnosti, fotografické tisky, plakáty, držáky vstupenek, pohlednice, kancelářské potřeby, guma na mazání, lepenkové krabice, programy, notové papíry, fotoalba, blahopřání, poznámkové bloky, tištěné známky pro sběratele, tištěné papírové průkazy, obálky, vizitky, papír, lepenka a zboží vyrobené z těchto materiálů, které není zahrnuto do jiných tříd, tiskoviny, knihařské materiály, fotografie, papírnické zboží, lepidla pro papírenské zboží nebo domácí účely, materiály pro umělce, štětce, psací stroje a kancelářské potřeby (kromě nábytku), učební a vyučovací pomůcky (kromě přístrojů), plastové materiály pro balení (nezahrnuté do jiných tříd), tiskové typy, tiskařské štočky; (25) automobilové závodní kombinézy, které nejsou v podstatě ochranný oděv, trička s krátkým rukávem, mikiny s dlouhým rukávem, tenké teplákové kalhoty, trička s límečkem, kravaty, čepice, stínítka pro čepice, kombinézy, větrovky, nepromokavé bundy, saka (blejzry), pulovry, kabáty, roucha, šátky, tenisky, polobotky, boty, svetry, pletené vesty, dětské dupačky, košile, pánské kalhoty, dámské kalhoty, opasky, pláštěnky, teplákové soupravy, lyžařské kombinézy, soupravy pro jogging, oděvy na gymnastiku, kraťasy, rukavice, pyžama, pantofle, plavky, dětské a kojenecké bryndáčky, dětské celotělové oblečky, oděvy, obuv, pokrývky hlavy; (35) dočasné maloobchodní služby zřízené na místě automobilových závodů, rallye, setkání se závodními týmy a akcí, přehlídek a výstav vysoce výkonných automobilů a historických automobilů se zbožím ve třídách 3, 4, 6, 8, 9, 10, 11, 12, 14, 16, 18, 20, 21, 24, 25, 26, 28 a 34 a on-line maloobchodní služby obecného spotřebitelského zboží vyrobeného na základě licence od žadatele a příslušenství a suvenýrů týkajících se automobilů a závodních týmů, poskytování služeb řízení

databázi - v rámci této třídy, obchodní informační služby poskytované on-line z globální počítačové sítě nebo Internetu, průzkumy trhu a výzkumy trhu, shromažďování, ve prospěch ostatních, různého zboží (s výjimkou přepravy tohoto zboží) tak, aby si zákazníci mohli toto zboží pohodlně prohlédnout a nakoupit, reklama, obchodní management, obchodní administrativa, kancelářské funkce; (38) telekomunikace, zejména poskytování místností pro on-line chatování pro přenos zpráv mezi uživateli počítačů, týkajících se automobilů, automobilových závodů, historie majitele ochranné známky a dalších automobilek a činnosti klubu a členů klubu, telekomunikace; (41) poskytování sportovních informací o automobilovém sportu a automobilových závodech přes adresáře a indexy, které jsou k dispozici na celosvětové počítačové síti, poskytování sportovních informací na téma automobilů a závodních týmů pro členy klubu prostřednictvím pošty nebo on-line z počítačové databáze nebo Internetu, poskytování on-line časopisů se sportovními informacemi na téma automobilů a závodních týmů pro členy klubu, pořádání zábavních klubů pro vlastníky automobilů vyrobených vlastníkem ochranné známky, zejména klubů, které pořádají pro majitele a milovníky automobilů vyrobených vlastníkem ochranné známky automobilové závody, soutěže sportovních a historických vozů a setkání nadšenců automobilových závodních a sportovních soutěží a historických automobilů a které šíří informace o automobilech, automobilových závodech a závodních týmech, soutěže sportovních a historických automobilů, organizování služeb na podporu zájmů a vášní členů klubu kteří milují automobily vyrobené majitelem ochranné známky, zejména tedy organizování sjezdů, setkání, kongresů, symposií o autech, rekreační akce pro členy klubu, a sice akce ve formě soutěží historických vozů a setkání sportovních a historických vozů pro amatéry a sběratele, zábavy v podobě divadelních představení pro členy klubu, zabezpečování rezervací vstupenek na koncerty pro členy klubu, pořádání výstav závodních automobilů a soutěží pro sportovní účely, zábavní služby v podobě automobilových závodů, pořádání seminářů v oblasti automobilů ve prospěch členů klubu, poskytování informací v oblasti sportu a o závodech sponzorovaných majitelem ochranné známky, pořádání automobilových výstav, vzdělávání, zejména vedení kurzů týkající se motorových vozidel a závodů motorových vozidel, sportovní tréninkové služby týkající se toho, jak řídit automobily a sportovní automobily, vzdělávání, poskytování školení, zábava, sportovní a kulturní aktivity.

(511) 16, 25, 35, 38, 41  
(210) O-467454

(111) **309034**  
(220) 19.06.2009  
(151) 02.12.2009  
(540)



(730) **Národohospodářský ústav AVČR**, Politických vězňů 7, Praha 1 - Nové Město, 11000, CZ  
(510) (41) školství, školení.  
(511) 41  
(210) O-468882

(111) **309044**  
(220) 29.06.2009  
(151) 02.12.2009  
(540)



(591) Barevná  
(730) **TOMES - výroba stavebních hmot s.r.o.**, Táborová 888, Smržovka, 46851, CZ  
(510) (6) kovy a jejich slitiny a výrobky z nich v rámci této třídy, kovové stavební materiály včetně přepravitelných, kovové potřeby zámečnické a klempířské, typové a atypické zámečnické konstrukce, železářské výrobky a drobné kovové zboží kupříkladu dráty, drátěné pletivo, kovová držadla, kovové kolejnice, kovové kolíky, kovové koše, kovová lana neelektrická, kovové barely, kovové potrubí a roury, kovové rošty, kovové lamely, výrobky z kovu, které nejsou obsaženy v jiných třídách, kovové slévárenské formy, kovové konstrukce, výtuhové profily z kovu, profilové konzole pro stavebnictví z kovu, ocelové profily válcované za studena, kovové vyztužovací materiály pro řemeny, kovové části fasád, kovová okna a dveře včetně hliníkových, kovové dveřní a okenní rámy, kovové části dveří a oken, dveřní a okenní kování, okenice kovové, okenní uzávěry a zarážky z kovu, vrata všech typů z kovu, rolety, markýzy a pohyblivé mříže kovové, kovové součásti zimmních zahrad, kovové konstrukce prosklených fasád, skleníkové a jiné kovové konstrukce, garážová a průmyslová sekční vrata z kovu, zámečnické výrobky všeho druhu, kovové brány, kovové závory, kovové stavební konstrukce, kovové ploty, kovové lešení, kovové žaluzie, řetězy, kovové kabely, hřebíky, šrouby, jiné kovové výrobky, které nejsou obsaženy v jiných třídách, obecné kovy v surovém a polozpracovaném stavu a jejich slitiny, kotvy, kovářiny, stavební materiál z válcovaného a litého kovu; (19) stavební materiály nekovové - surové nebo polozpracované a nekovové stavební výrobky a konstrukce obsažené ve třídě, vše v rámci této třídy, stavební materiály nekovové spadající do této třídy, keramické obklady, dlažby či jiná stavební keramika, kámen, umělý kámen, stavební kamenické výrobky, nekovové stavební prvky - okna, dveře, zárubně, zábradlí, profily, lišty, parkety, dřevěné a plastové plovoucí podlahy, obložení podlah a stěn z keramiky, dřeva a plastu, stavební dřevo, dřevo polozpracované, řezivo, lamino, dřevěné a plastové stavební konstrukce, stavební plasty, plastové trubky pro rozvod vody, bazény nekovové, stavební sklo, tabulové sklo, akrylátové sklo (plexisklo), vše v rámci této třídy; (37) klempířské práce, svářečské práce, zámečnictví, úklidové služby, stavební práce, provádění inženýrských staveb včetně technické vybavenosti sídlištních celků, provádění průmyslových staveb, provádění bytových a občanských staveb, provádění jednoduchých staveb a poddodávek, vše v rámci této třídy.

(511) 6, 19, 37  
(210) O-469108

(111) **309302**  
(220) 21.07.2009  
(151) 16.12.2009  
(540)

**cFox**

(730) **Teco a.s.**, Průmyslová zóna Štárnalka 984, Kolín, Kolín IV, 28002, CZ  
(740) A. Holas & partner Patentová a známková kancelář, Ing. Mgr. Hana Holasová, Křížová 4, Brno, 60300  
(510) (9) programovatelné řídicí systémy, elektrické a elektronické zařízení a přístroje pro elektrickou signalizaci, měření a záznam, pro instalaci, rozvod, ovládání a jištění elektrické energie, pro řízení v otevřené a uzavřené smyčce, spínací elektrická zařízení, vstupní, procesní, přenosová, záznamová a výstupní zařízení, elektronické komponenty, elektronické modulární sestavy, programy pro zpracování dat, elektronické počítače, počítačový hardware a počítačový software, počítačová periferní zařízení, bezdrátová a mobilní komunikační zařízení, počítačové propojovací panely a konektory pro spojení s počítačovými perifériemi; (37) instalace a opravy elektrických strojů a přístrojů v oboru automatizační techniky; (42)

projektování elektrických zařízení, poskytování software, činnost odborných poradců v oboru automatizační techniky.  
(511) 9, 37, 42  
(210) O-469604

(111) **309325**  
(220) 11.08.2009  
(151) 16.12.2009  
(540)



(730) **Opavia-LU, s.r.o.**, Karolinská 661, Praha 8, 18600, CZ  
(740) JUDr. Tomáš Kučírek, Petrská 1168/29, Praha 1 - Nové Město, 11000  
(510) (30) pekařské výrobky, jemné pečivo, trvanlivé pečivo, sladké i slané, cukrářské výrobky, kakaové, čokoládové, kávové náplně, krémy a polevy, cukrovinky, výrobky z obilovin; (35) akviziční, marketingové, propagační, reklamní, informačně-obchodní a inzertní činnost, distribuce zboží k reklamním účelům, zejména v oblasti výrobků trvanlivého pečiva; (41) organizování a pořádání soutěží pro veřejnost na podporu prodeje výrobků trvanlivého pečiva.  
(511) 30, 35, 41  
(210) O-470070

(111) **309782**  
(220) 17.04.2009  
(151) 06.01.2010  
(540)

**AMBASSADORS**

(730) **KAMO s. r. o.**, č. p. 702, Boršice, 68709, CZ  
(510) (28) sportovní potřeby v rámci této třídy.  
(511) 28  
(210) O-467352

(111) **309804**  
(220) 14.07.2009  
(151) 06.01.2010  
(540)

**Lidové noviny**

(730) **MAFRA, a.s.**, Karla Engliš 519/11, Praha 5, 15000, CZ  
(740) Rott, Růžička & Guttman Patentové, známkové a advokátní kanceláře, JUDr. Michal Růžička, CSc., Vinohradská 37, Praha 2, 12000  
(510) (9) aparáty a přístroje vědecké, elektronické, fotografické, filmové, optické, aparáty pro záznam, uchování, převod, přenos nebo reprodukci zvuku nebo obrazu, telefony, záznamníky, faxy, magnetické nebo optické suporty zvukových nebo zvukově obrazových záznamů, přístroje pro zpracování informací a počítače, včetně jejich jednotlivých součástí a náhradních dílů ze třídy 9, počítačové hry, pohledy ilustrované se zvukovou nahrávkou, hlavolamy elektrické nebo elektronické, reklamní přístroje na střídavé obrazy, reklama světelná, reklamní světelné přístroje, nosiče záznamů nahrané i nenahrané, videokazety nahrané i nenahrané, audiokazety nahrané i nenahrané, audiovizuální programy, audioprogramy, audiovizuální díla, audiovizuální díla v digitální podobě, filmy, hudební díla, CD disky, programové vybavení pro počítače, software, hardware výpočetní techniky nebo komunikační nebo informační techniky, elektronické databáze a databázové produkty, informace a záznamy v elektronické podobě, informace a záznamy na nosiči s výjimkou nosičů papírových ze třídy 16, informace a data a databáze a informační produkty na nosičích nebo i v elektronických, datových, informačních, počítačových a komunikačních sítích, související software a hardware, elektronické nebo datové nebo informační nebo komunikační nebo výpočetní sítě, včetně jednotlivých součástí a náhradních dílů obsažených ve třídě 9, multimediální aplikace, multimediální nebo informační katalogy, elektronické časopisy,

elektronická periodika a knihy v elektronické podobě; (16) periodické a neperiodické publikace, knihy, učebnice a učební pomůcky, časopisy, brožury, fotografie, informační produkty na papírových nosičích, letáky, plakáty, data a databáze na papírových nosičích, tištěné manuály, reklamní, propagační, užitkové, umělecké nebo ozdobné předměty z papíru, výrobky z papíru, např. pohlednice, dopisní papíry, obálky, přání, kalendáře, samolepky, obtisky, vystřihovánky, kartičky, tašky - v rámci této třídy, sešity, skicáky, pastelky, penály, pera, nože na papír, těžítka; (35) obchodní poradenské a konzultační služby, reklamní, inzertní a propagační činnost, marketing, reklamní, inzertní a propagační činnost prostřednictvím jakéhokoliv média, prostřednictvím telefonní sítě nebo datové sítě nebo informační sítě nebo elektronické sítě nebo komunikační sítě nebo počítačové sítě, poskytování informací a jiných informačních produktů komerčního nebo reklamního charakteru, informačních produktů reklamního charakteru, multimediálních informací komerčního charakteru, komerční využití Internetu v oblastech komerčních internetových médií a vyhledávacích služeb, on-line inzerce, činnost reklamní agentury, zprostředkování v obchodních vztazích, zprostředkovatelská činnost v obchodu a průmyslu s uvedenými výrobky ve třídách 9 a 16, merchandising, franchising, pomoc při využívání a řízení obchodního podniku, automatizované zpracování dat, pomoc při provozování obchodů a obchodních činností průmyslového nebo obchodního podniku, služby, které zahrnují záznam, přepis, vypracování, kompilaci, přenášení nebo systematickosti písemných či datových či elektronických sdělení a záznamů, jakož i využívání nebo kompilaci matematických a statistických údajů, pronájem reklamních ploch, předvádění pro reklamní účely a podporu prodeje, předvádění zboží, rozšiřování reklamních materiálů a vzorků zboží, veletrhy a výstavy jako komerční a reklamní; (41) nakladatelství a vydavatelství, ediční činnost, publikační činnost, nahrávání nosičů zvukových nebo obrazově zvukových, půjčování nahraných zvukových a zvukově obrazových záznamů, TV produkce, filmová produkce, televizní výroba programů, tvorba a výroba televizních a audiovizuálních programů, agenturní činnost v oblasti kultury, zprostředkování v oblasti kultury, výchovy, zábavy a sportu, výchovná, vzdělávací, soutěžní a zábavní činnost, zábavní nebo kulturní nebo vzdělávací představení, organizace společenských a kulturních akcí, organizace, provozování a provádění her a soutěží i veřejných, pořádání a organizační zajištění kurzů, školení, přednášek, konferencí, organizování sportovních soutěží, pořádání loterií, pořádání a zabezpečování spotřebitelských soutěží a her, veletrhy a výstavy jako organizování kulturních a vzdělávacích akcí, informační služby v oboru periodického tisku.

(511) 9, 16, 35, 41  
(210) O-469482

(111) **309827**  
(220) 06.08.2009  
(151) 06.01.2010  
(540)

## Vitalion

(730) **MAFRA, a.s.**, Karla Engliše 519/11, Praha 5, 15000, CZ  
(740) Rott, Růžička & Guttman Patentové, známkové a advokátní kanceláře, JUDr. Michal Růžička, Vinohradská 37, Praha 2, 12000  
(510) (35) prezentace výrobků v komunikačních médiích pro účely maloobchodu, obchodní reklama pro třetí osoby, pronájem reklamního prostoru na webových stránkách, pronájem reklamních ploch, reklama on-line v počítačové síti, reklamní agentura, shromažďování, poskytování, třídění, překlad nebo jiné zpracovávání obchodních nebo podnikatelských informací, včetně vytváření, zpracovávání a třídění dat, šíření propagačních informací, reklamní a propagační činnost, rozšiřování a poskytování reklamních a inzertních materiálů - periodických a neperiodických tiskovin, zejména novin, časopisů určených pro reklamu a propagaci, prospektů, letáků, katalogů, reklamní literatury, brožur v tištěné podobě, na jiných nosných médiích či prostřednictvím sítě Internet nebo jiné obdobné veřejné či neveřejné telekomunikační sítě, reklama na komunitních portálech; (38) informační kancelář, samostatný přenos dat nebo informací prostřednictvím telekomunikačních zařízení, počítačů, mobilních telefonů, služby zabezpečující audiovizuální komunikaci prostřednictvím informačních telekomunikačních sítí, kupříkladu počítačové sítě Internet, mobilních telefonů, satelitu, rozšiřování, zveřejňování a přenos informací prostřednictvím informačních a telekomunikačních zařízení a sítí, mobilních telefonů, satelitů, výměna a šíření informací a zpráv pomocí telekomunikačních sítí, datových sítí, informační nebo komunikační nebo elektronické techniky, on-line chat room - diskusní skupiny na Internetu a na síti mobilních telefonů, elektronické nástěnky - telekomunikační služby, poskytování přístupu k on-line službám, služby webových portálů,

komunikace mobilními telefony a počítačová komunikace, posílání zpráv, pošta (elektronická), přenos zpráv a obrazových informací pomocí počítačů, šíření elektronických publikací v elektronické podobě pomocí počítačových a telekomunikačních sítí, pomocí mobilních telefonů, satelitu apod., komunikace a transakce v síti, služby datové sítě, provozování komunitních portálů a webových stránek, provozování webových stránek umožňujících sdílení dat mezi uživateli, provozování webových stránek umožňujících zveřejnění dat ostatním uživatelům; (42) aktualizace počítačových programů, hosting webových stránek, konzultace v oblasti počítačového softwaru, počítačové programování, tvorba počítačových systémů, poskytování vyhledávačů pro Internet, pronájem webových serverů, tvorba a správa webových stránek, umísťování webových stránek, návrhy, strukturování a programování či jiné vytváření počítačových programů a počítačových systémů, zejména programového vybavení internetových, intranetových či jiných síťových serverů, serverových stanic a systémů, včetně jejich instalace, zavádění, aktualizace a údržby, návrhy, strukturování a programování či jiné vytváření databází, jiných datových systémů a aplikací pro jejich zpracování, včetně poskytování přístupu k nim a jejich instalace, zavádění, aktualizace a údržby, návrhy, strukturování a programování či jiné vytváření internetových či intranetových počítačových stránek a nástěnek (webpages a websites) a internetových či intranetových aplikací, včetně jejich instalace, zavádění, aktualizace a údržby, hostování (poskytování volného prostoru) pro internetové či intranetové počítačové stránky a nástěnky (webpages a websites) nebo hostování (poskytování volného prostoru) v rámci těchto stránek či nástěnek, hostování (poskytování volného prostoru) pro internetové či intranetové aplikace, převod (konverze) počítačových programů, dat či jiných údajů v elektronické podobě z různých formátů do jiných formátů, převod (konverze) dokumentů, dat či jiných údajů z fyzických médií na elektronická média.

(511) 35, 38, 42  
(210) O-469970

(111) **309828**  
(220) 06.08.2009  
(151) 06.01.2010  
(540)

## Emimino

(730) **MAFRA, a.s.**, Karla Engliše 519/11, Praha 5, 15000, CZ  
(740) Rott, Růžička & Guttman Patentové, známkové a advokátní kanceláře, JUDr. Michal Růžička, Vinohradská 37, Praha 2, 12000  
(510) (35) prezentace výrobků v komunikačních médiích pro účely maloobchodu, obchodní reklama pro třetí osoby, pronájem reklamního prostoru na webových stránkách, pronájem reklamních ploch, reklama on-line v počítačové síti, reklamní agentura, shromažďování, poskytování, třídění, překlad nebo jiné zpracovávání obchodních nebo podnikatelských informací, včetně vytváření, zpracovávání a třídění dat, šíření propagačních informací, reklamní a propagační činnost, rozšiřování a poskytování reklamních a inzertních materiálů - periodických a neperiodických tiskovin, zejména novin, časopisů určených pro reklamu a propagaci, prospektů, letáků, katalogů, reklamní literatury, brožur v tištěné podobě, na jiných nosných médiích či prostřednictvím sítě Internet nebo jiné obdobné veřejné či neveřejné telekomunikační sítě, reklama na komunitních portálech; (38) informační kancelář, samostatný přenos dat nebo informací prostřednictvím telekomunikačních zařízení, počítačů, mobilních telefonů, služby zabezpečující audiovizuální komunikaci prostřednictvím informačních telekomunikačních sítí, kupříkladu počítačové sítě Internet, mobilních telefonů, satelitu, rozšiřování, zveřejňování a přenos informací prostřednictvím informačních a telekomunikačních zařízení a sítí, mobilních telefonů, satelitů, výměna a šíření informací a zpráv pomocí telekomunikačních sítí, datových sítí, informační nebo komunikační nebo elektronické techniky, on-line chat room - diskusní skupiny na Internetu a na síti mobilních telefonů, elektronické nástěnky - telekomunikační služby, poskytování přístupu k on-line službám, služby webových portálů, komunikace mobilními telefony a počítačová komunikace, posílání zpráv, pošta (elektronická), přenos zpráv a obrazových informací pomocí počítačů, šíření elektronických publikací v elektronické podobě pomocí počítačových a telekomunikačních sítí, pomocí mobilních telefonů, satelitu apod., komunikace a transakce v síti, služby datové sítě, provozování komunitních portálů a webových stránek, provozování webových stránek umožňujících sdílení dat mezi uživateli, provozování webových stránek umožňujících zveřejnění dat ostatním uživatelům; (42) aktualizace počítačových programů, hosting webových stránek, konzultace v oblasti počítačového softwaru, počítačové programování, tvorba počítačových systémů, poskytování vyhledávačů pro Internet, pronájem webových serverů, tvorba

a správa webových stránek, umísťování webových stránek, návrhy, strukturování a programování či jiné vytváření počítačových programů a počítačových systémů, zejména programového vybavení internetových, intranetových či jiných síťových serverů, serverových stanic a systémů, včetně jejich instalace, zavádění, aktualizace a údržby, návrhy, strukturování a programování či jiné vytváření databází, jiných datových systémů a aplikací pro jejich zpracování, včetně poskytování přístupu k nim a jejich instalace, zavádění, aktualizace a údržby, návrhy, strukturování a programování či jiné vytváření internetových či intranetových počítačových stránek a nástěnek (webpages a websites) a internetových či intranetových aplikací, včetně jejich instalace, zavádění, aktualizace a údržby, hostování (poskytování volného prostoru) pro internetové či intranetové počítačové stránky a nástěnk (webpages a websites) nebo hostování (poskytování volného prostoru) v rámci těchto stránek či nástěnek, hostování (poskytování volného prostoru) pro internetové či intranetové aplikace, převod (konverze) počítačových programů, dat či jiných údajů v elektronické podobě z různých formátů do jiných formátů, převod (konverze) dokumentů, dat či jiných údajů z fyzických médií na elektronická média.

(511) 35, 38, 42  
(210) O-469971

(111) **309829**  
(220) 06.08.2009  
(151) 06.01.2010  
(540)

### Webdio

(730) **MAFRA, a.s.**, Karla Engliše 519/11, Praha 5, 15000, CZ  
(740) Rott, Růžička & Guttman Patentové, známkové a advokátní kanceláře, JUDr. Michal Růžička, Vinohradská 37, Praha 2, 12000  
(510) (35) prezentace výrobků v komunikačních médiích pro účely maloobchodu, obchodní reklama pro třetí osoby, pronájem reklamního prostoru na webových stránkách, pronájem reklamních ploch, reklama on-line v počítačové síti, reklamní agentura, shromažďování, poskytování, třídění, překlad nebo jiné zpracování obchodních nebo podnikatelských informací, včetně vytváření, zpracování a třídění dat, šíření propagačních informací, reklamní a propagační činnost, rozšiřování a poskytování reklamních a inzertních materiálů - periodických a neperiodických tiskovin, zejména novin, časopisů určených pro reklamu a propagaci, prospektů, letáků, katalogů, reklamní literatury, brožur v tištěné podobě, na jiných nosných médiích či prostřednictvím sítě Internet nebo jiné obdobné veřejné či neveřejné telekomunikační sítě, reklama na komunitních portálech; (38) informační kancelář, samostatný přenos dat nebo informací prostřednictvím telekomunikačních zařízení, počítačů, mobilních telefonů, služby zabezpečující audiovizuální komunikaci prostřednictvím informačních telekomunikačních sítí, kupříkladu počítačové sítě Internet, mobilních telefonů, satelitů, rozšiřování, zveřejňování a přenos informací prostřednictvím informačních a telekomunikačních zařízení a sítí, mobilních telefonů, satelitů, výměna a šíření informací a zpráv pomocí telekomunikačních sítí, datových sítí, informační nebo komunikační nebo elektronické techniky, on-line chat room - diskusní skupiny na Internetu a na síti mobilních telefonů, elektronické nástěnky - telekomunikační služby, poskytování přístupu k on-line službám, služby webových portálů, komunikace mobilními telefony a počítačová komunikace, posílání zpráv, pošta (elektronická), přenos zpráv a obrazových informací pomocí počítačů, šíření elektronických publikací v elektronické podobě pomocí počítačových a telekomunikačních sítí, pomocí mobilních telefonů, satelitu apod., komunikace a transakce v síti, služby datové sítě, provozování komunitních portálů a webových stránek, provozování webových stránek umožňujících sdílení dat mezi uživateli, provozování webových stránek umožňujících zveřejnění dat ostatním uživatelům; (42) aktualizace počítačových programů, hosting webových stránek, konzultace v oblasti počítačového softwaru, počítačové programování, tvorba počítačových systémů, poskytování vyhledávačů pro Internet, pronájem webových serverů, tvorba a správa webových stránek, umísťování webových stránek, návrhy, strukturování a programování či jiné vytváření počítačových programů a počítačových systémů, zejména programového vybavení internetových, intranetových či jiných síťových serverů, serverových stanic a systémů, včetně jejich instalace, zavádění, aktualizace a údržby, návrhy, strukturování a programování či jiné vytváření databází, jiných datových systémů a aplikací pro jejich zpracování, včetně poskytování přístupu k nim a jejich instalace, zavádění, aktualizace a údržby, návrhy, strukturování a programování či jiné vytváření internetových či intranetových počítačových stránek a nástěnek (webpages a websites) a internetových či intranetových aplikací, včetně jejich instalace, zavádění, aktualizace a údržby, hostování

(poskytování volného prostoru) pro internetové či intranetové počítačové stránky a nástěnk (webpages a websites) nebo hostování (poskytování volného prostoru) v rámci těchto stránek či nástěnek, hostování (poskytování volného prostoru) pro internetové či intranetové aplikace, převod (konverze) počítačových programů, dat či jiných údajů v elektronické podobě z různých formátů do jiných formátů, převod (konverze) dokumentů, dat či jiných údajů z fyzických médií na elektronická média.

(511) 35, 38, 42  
(210) O-469972

(111) **309958**  
(220) 13.07.2009  
(151) 13.01.2010  
(540)

### TRIANGL

(730) **Vávra Martin**, Hlavní 45, Klíčany, Praha - Východ, 25069, CZ  
(740) Rott, Růžička & Guttman Patentové, známkové a advokátní kanceláře, JUDr. Vladimír Rott, Vinohradská 37, Praha 2, 12000  
(510) (25) ponožky, punčochové zboží.  
(511) 25  
(210) O-469409

(111) **310118**  
(220) 22.04.2009  
(151) 26.01.2010  
(540)



(591) Barevná  
(730) **Komerční banka a.s.**, Na Příkopě 33/969, Praha 1, 11407, CZ  
(510) (16) papírové nosiče informací, zejména tiskoviny, letáky, propagační materiály, plakáty, fotografie, psací a kancelářské potřeby, papírenské zboží; (35) inzertní, reklamní a propagační činnost, pomoc při řízení obchodní činnosti, obchodní administrativa, kancelářské práce, marketing; (36) služby finanční, peněžní, nemovitostní a pojišťovací, zejména přijímání vkladů od veřejnosti, poskytování úvěrů, investování do cenných papírů na vlastní účet, finanční pronájem (leasing), platební styk a zúčtování, vydávání platebních prostředků jako platebních karet, cestovních šeků, poskytování záruk, otevírání akreditivů, obstarávání inkasa, obchodování s devizovými hodnotami v oblasti termínových obchodů a opcí včetně kursových a úrokových obchodů, s převoditelnými cennými papíry, a to na vlastní účet nebo na účet klienta, účast na vydávání akcií a poskytování souvisejících služeb, finanční makléřství, obhospodařování cenných papírů klienta na jeho účet včetně poradenství, uložení a správa cenných papírů nebo jiných hodnot, výkon funkce depozitáře investičního fondu, směnárenská činnost, poskytování bankovních informací, pronájem bezpečnostních schránek, vydávání hypotečních zástavních listů  
(511) 16, 35, 36  
(210) O-467450

(111) **310443**  
(220) 14.04.2009  
(151) 02.02.2010  
(540)

### TREAKOL

(730) **BGP Products Operations GmbH**, Hegenheimermattweg 127, 4123 Allschwil, CH  
(740) Všeček Zelený Švorčík Kalenský a partneři, advokátní a patentová kancelář, JUDr. Michal Havlík, advokát, Hájkova 2, Praha 2, 12000  
(510) (5) farmaceutické přípravky určené k léčbě kardiovaskulárních chorob.

(511) 5  
(210) O-470344

(111) **310566**  
(220) 29.06.2009  
(151) 10.02.2010  
(540)



(591) Barevná  
(730) **Rafaj Luděk Ing.**, Ke Skalce 106, Fryšták, Vítová, 76316, CZ  
(510) (36) realitní činnost, služby realitní kanceláře, služby spojené s pořízováním, prodejem, správou a údržbou nemovitostí, úvěry, hypotéky, půjčky, stavební spoření ve spojení s bydlením a výstavbou bytů, bytových jednotek a rodinných domů, dotace, zpracování žádostí o dotace, zastupování stavebníků v řízení o udělení dotace v rámci této třídy, financování staveb, zprostředkovatelská, poradenská a konzultační činnost ve spojení se službami uvedenými ve třídě 36; (37) stavební činnost, provádění stavebních prací, oprav a přestaveb nemovitostí, stavební rekonstrukce, demolice staveb, bytová výstavba, pokládání podlah a podlahových krytin, realizace inženýrských sítí, zprostředkování stavebních prací, zprostředkování oprav a přestaveb nemovitostí, montování staveb bytů a průmyslových prostor, průmyslové stavby (realizace), vodohospodářské stavby (realizace), stavba energeticky úsporných staveb, realizace stavebních konstrukcí a montovaných staveb, realizace projektů solárního vytápění solárních elektráren; (42) poradenství, konzultace a znalecké posudky ve stavebnictví a projekci staveb, projekce staveb, projektová činnost a technické výpočty, projektová a inženýrská činnost ve stavebnictví, zejména projektování pozemkových úprav, projektování inženýrských sítí, projektování vzduchotechniky, vytápění, elektroinstalace, technického zabezpečení budov, rekonstrukce a revitalizace bytových domů, projekty energeticky úsporných staveb, projekty solárního vytápění, projekty solárních elektráren, konstruktérské práce v oblasti stavebnictví a strojírenství, energetický audit, posuzování energetické náročnosti budov, projekty s využitím alternativních zdrojů energie včetně tepelných čerpadel a solární energie.  
(511) 36, 37, 42  
(210) O-469093

(111) **310567**  
(220) 29.06.2009  
(151) 10.02.2010  
(540)



(591) Barevná  
(730) **Rafaj Luděk Ing.**, Ke Skalce 106, Fryšták, Vítová, 76316, CZ  
(510) (11) přístroje a zařízení pro osvětlení, topení, ohřev a rozvod tekutin, zejména vody, výrobu páry, vaření, zařízení chladicí, zařízení pro sušení, ventilaci a klimatizaci, zařízení pro solární ohřev a jeho regulace, solární systémy, solárně - termické kolektory pro ohřev vody a topení, solární systémy pro výrobu elektrické energie, regulační technika související s vytápěním, rozvodem plynu, vody, tepla a energie; (36) realitní činnost, služby realitní kanceláře, služby spojené s pořízováním, prodejem, správou

a údržbou nemovitostí, úvěry, hypotéky, půjčky, stavební spoření ve spojení s bydlením a výstavbou bytů, bytových jednotek a rodinných domů, dotace, zpracování žádostí o dotace, zastupování stavebníků v řízení o udělení dotace v rámci této třídy, financování staveb, zprostředkovatelská, poradenská a konzultační činnost ve spojení se službami uvedenými ve třídě 36; (37) servis, montáž a opravy výrobků uvedených ve tř. 11, stavební činnost, provádění stavebních prací, oprav a přestaveb nemovitostí, stavební rekonstrukce, demolice staveb, bytová výstavba, pokládání podlah a podlahových krytin, realizace inženýrských sítí, zprostředkování stavebních prací, zprostředkování oprav a přestaveb nemovitostí, montování staveb bytů a průmyslových prostor, průmyslové stavby (realizace), vodohospodářské stavby (realizace), stavba energeticky úsporných staveb, realizace stavebních konstrukcí a montovaných staveb, realizace projektů solárního vytápění solárních elektráren; (42) poradenství, konzultace a znalecké posudky ve stavebnictví a projekci staveb, projekce staveb, projektová činnost a technické výpočty, projektová a inženýrská činnost ve stavebnictví, zejména projektování pozemkových úprav, projektování inženýrských sítí, projektování vzduchotechniky, vytápění, elektroinstalace, technického zabezpečení budov, rekonstrukce a revitalizace bytových domů, projekty energeticky úsporných staveb, projekty solárního vytápění, projekty solárních elektráren, konstruktérské práce v oblasti stavebnictví a strojírenství, energetický audit, posuzování energetické náročnosti budov, projekty s využitím alternativních zdrojů energie včetně tepelných čerpadel a solární energie.

(511) 11, 36, 37, 42  
(210) O-469094

(111) **310719**  
(220) 14.09.2009  
(151) 17.02.2010  
(540)

# Loranzo

(730) **ESTEEM OVERSEAS, s.r.o.**, Mendlovo nám. 685/15b, Brno, 60300, CZ  
(740) JUDr. Zita Krásná, advokát, Gorkého 11, Brno, 60200  
(510) (18) kůže, imitace kůže, výrobky z těchto materiálů, které nejsou zahrnuty do jiných tříd, kůže ze zvířat, kuřry a zavazadla, deštníky, slunečníky a hole, biče a sedlářské výrobky; (24) tkaniny a textilní výrobky, které nejsou uvedeny v jiných třídách, pokrývky ložní a ubrusy; (25) oděvy, obuv, kloboučnické zboží.  
(511) 18, 24, 25  
(210) O-470765

(111) **310843**  
(220) 22.09.2009  
(151) 24.02.2010  
(540)

# BOMTON

*beauty is what we do*

(730) **BOMTON STUDIA, a.s.**, Václavské nám. 819/43, Praha 1, 11000, CZ  
(740) Mgr. Petr Mucha, advokát, Štěpánská 540/7, Praha 2 - Nové Město, 12000  
(510) (35) poradenství a obchodní management, poradenství při vedení podniků, reklamní agentura; (41) organizování zábavných soutěží, pořádání soutěží

krásy; (44) implantace vlasů, kadeřnické salóny, manikúra, masáže, salóny krásy, tetování, služby solárií, pedikúra, kosmetické služby.  
(511) 35, 41, 44  
(210) O-470944

(111) **311108**  
(220) 19.10.2009  
(151) 17.03.2010  
(540)

(111) **310904**  
(220) 16.10.2009  
(151) 24.02.2010  
(540)



(591) Barevná  
(730) **Natura Food Additives, a.s.**, Zelený pruh 95/97, Praha 4, Braník, 14000, CZ  
(740) Václav Müller, patentový zástupce, Filipova 2016/6, Praha 4, 14800  
(510) (5) výrobky dietetické, zejména na bázi škrobových derivátů; (29) maso, ryby, ovoce, zelenina, mléko a mléčné výrobky, výrobky na bázi brambor; (30) výrobky na bázi škrobu, káva, čaj, kakao, hořčice, koření; (31) výrobky zemědělské, zahradnické, lesnické, živá zvířata; (32) pivo, nealkoholické nápoje; (34) tabák, kuřácké potřeby, zápalky; (35) inzertní a reklamní činnost; (39) doprava a skladování; (40) zpracování a úprava materiálů, převážně potravinářských.  
(511) 5, 29, 30, 31, 32, 34, 35, 39, 40  
(210) O-471525

(111) **311026**  
(220) 02.11.2009  
(151) 10.03.2010  
(540)



(591) Barevná  
(730) **Správa Krkonošského národního parku**, Dobrovského 3, Vrchlabí, 54311, CZ  
(510) (35) pomoc při řízení obchodní a zahraničně-obchodní činnosti, propagační činnost v oboru ochrany přírody; (39) silniční doprava, průvodcovská služba, provoz parkovišť, poskytování informací z oblasti dopravy; (41) provozování návštěvnických středisek a zařízení specializovaných na ekologickou výchovu a poskytování informací z této oblasti - v rámci této třídy, publikační činnost v oboru ochrany přírody, provoz muzeí a dokumentační činnost a poskytování informací z této oblasti; (42) poradenství a poskytování informací v oboru ochrany přírody, koordinační a metodická činnost v oblasti vědy, výzkumu a monitoringu, poradenská, metodická a znalecká činnost v oboru ochrany přírody a životního prostředí; (43) provoz tábořišť (ubytovací služby), autokempů a restauračních služeb; (44) výkon odborné správy lesů.  
(511) 35, 39, 41, 42, 43, 44  
(210) O-471829



(591) Barevná  
(730) **CETECHO s.r.o.**, V Újezdech 565/6, Brno, Medlánky, 62100, CZ  
(510) (11) koupací vany, lázeňské vany, sprchovací kouty, toaletní (záchodové) mísy, umyvadla, vany pro sedací koupele, kabiny (sprchovací -), koupelnové obklady, vyzdívký; (17) pryskyřice akrylátové (polotovary), pryskyřice syntetické (polotovary), pryskyřice umělé (polotovary), umělé hmoty jako polotovary; (19) kámen umělý, kámen stavební, kamenické výrobky, mramor, obkládačky (dlaždice na stěny) (nekovové), obklady (ve stavebnictví) (nekovové), obklady stěn (nekovové), obklady zdi (nekovové), obložení (deštění) nekovová, obložení (ve stavebnictví) (nekovové), pláště budov (nekovové), podlahy (dlaždice na -) (nekovové), podlahy (nekovové), schody (stupně-) (nekovové), stavební hmoty (nekovové), prahy (dveřní) (nekovové); (20) zástěny, pulty, desky (stolní-), desky k vystavování zboží, dřezy, dvířka k nábytku, kancelářský nábytek, komody, nábytek, obložení nábytku (nekovové), police, police (nábytkové-), regály, skříně, stoly, židle.  
(511) 11, 17, 19, 20  
(210) O-471556

(111) **311111**  
(220) 26.10.2009  
(151) 17.03.2010  
(540)



(591) Barevná  
(730) **ELEKTROSYSTEM a.s.**, Bratislavská 863/53, Brno, 60200, CZ  
(510) (9) hardware, software; (42) vývoj hardware a software.  
(511) 9, 42  
(210) O-471711

(111) **311372**  
(220) 21.10.2009  
(151) 31.03.2010  
(540)



(591) Barevná  
(730) **P.J.Art Production s.r.o.**, Osiková 161, Liberec, 46015, CZ  
(740) Václav Müller, patentový zástupce, Filipova 2016/6, Praha 4, 14800  
(510) (3) kosmetické přípravky, kosmetika, kosmetické přípravky do koupele, kosmetické lubrikační přípravky ve formě tekutých disperzí, emulzí, gelů, případně tixotropních gelů pro intimní použití, čističí mléko pro toaletní účely, přípravky na holení, lak na vlasy, mýdla, opalovací přípravky (kosmetika), opalovací přípravky (opalovací krémy), pleťová voda pro kosmetické účely, kosmetické přípravky pro pěstění pokožky, pomády pro kosmetické účely, šampóny, kondicionéry, toaletní přípravky, toaletní voda, ústní vody, nikolí pro lékařské účely, vlasové vody, voda po holení, voňavkářské výrobky, zubní pasty; (25) oděvy, saka, kalhoty, svetry, košile, obleky, sukně, pláště, kostýmy, cvičební úbory, oděvní doplňky spadající do tř. 25 jako pásky ke kamaším, klapky na uši, kravaty, motýlky, šály, rukavice, klobouky, čepice, ponožky, šle, spodní prádlo, kožesinové ozdoby oděvní, blůzy, baret, šátky, podkolenky, boty, turistické oděvy, opasky, pracovní oděvy, oděvy pro volný čas, zejména pro sport, spadající do této třídy; (35) pořádání výstav k obchodním a reklamním účelům, činnost reklamní, propagační a inzertní i prostřednictvím Internetu, zejména v oblasti kulturních produkcí, průzkum a analýzy trhů, distribuce zboží k reklamním účelům, marketing, poradenské služby v oblasti marketingu, nákup a obstarávání potravin, nápojů a občerstvení; (36) realitní činnost; (39) rozvoz a distribuce hotových jídel a pokrmů, balení potravin, poradenské služby v oblasti logistiky; (41) sportovní a kulturní aktivity, výuka a instruktáže, zejména v oblasti umění a společenského tance, pořádání soutěží v oblasti umění, zejména společenského tance, poskytování informací o možnostech zábavy, výchově a vzdělání, organizování a vedení symposií, kolokvií, seminářů, konferencí, kongresů, výchovná, zábavní, školicí, sportovní a kulturní činnost, jako organizace společenských, sportovních, turistických a kulturních akcí a slavností, zejména v oblasti umění a společenského tance, modellingové kurzy, nakladatelská a vydavatelská činnost; (43) ubytovací služby, provozování hostinských činností, restaurace, bary, snack bary, cafeterie, motoresty, hostince, kantýny, závodní jídelny, menzy, poskytování rychlého občerstvení, catering (hromadné dodávání hotových jídel, nápojů do restaurací, jídelen, zajištění stravování při společenských akcích), pohostinství, hotelové služby, příprava jídel, společné stravování, podávání jídel a nápojů, příprava jídel a nápojů ke spotřebě, zejména steaků a zeleninových a ovocných salátů, poskytování jídla a nápojů, služby zajišťující stravování a dočasné ubytování, pronájem jednacích místností, provoz kempu, rezervace pobytů, zásobování, půjčování restauračního zařízení; (44) služby fyzioterapeutické, regenerační, rekonvalescenční, rekondiční, rehabilitační, relaxační a maséřské, provozování solária a sauny, masáže všeho druhu jako relaxační, rehabilitační a sportovní masáže, poradenské služby léčebného zaměření poskytované v oblasti zvýšení imunity organismu, jeho regenerace a detoxikace, v oblasti přírodní a alternativní medicíny, přírodní terapie a dietologie, poradenské služby léčebného zaměření poskytované pro oblast tvarování postavy, hubnutí a redukce váhy a stravovacího režimu, vytváření kondičních regeneračních, rekondičních a resocializačních programů v rámci této třídy, vše výše uvedené v rámci této třídy.  
(511) 3, 25, 35, 36, 39, 41, 43, 44  
(210) O-471626

(111) **311390**  
(220) 29.10.2009  
(151) 31.03.2010  
(540)



(591) Barevná  
(730) **RONICA s.r.o.**, Libušina 73, Teplice, 41503, CZ  
(510) (9) přístroje pro vážení, měření, signalizaci a kontrolu, jako např. měřiče tepla, vodoměry, komunikační převodníky, rozvaděče všeho druhu, vše v rámci této třídy; (37) montáž, instalace, údržba, opravy a servis výrobků ve tř. 9 a přístrojů pro výrobu, distribuci, měření a regulaci tepla, přístrojů pro rozvod vody, kotelen, deskových výměníků tepla, tepelných sítí, výměňkových tepelných stanic, vyrovnávacích a doplňovacích tepelných stanic, předávacích objektových a bytových tepelných stanic a jejich příslušenství, včetně elektro zařízení, regulačních objektových armatur teplé a užitkové vody, provádění staveb, jejich změn, udržovacích prací na nich a jejich odstraňování, provozování tepelných soustav, klempířské práce, svářečské práce, zámečnictví, úklidové služby, stavební práce; (42) inženýrská činnost, studie, návrhy, projektová činnost a propočty v oblasti měřicí a regulační techniky, v oblasti vytápění objektů a bytů, tepelných sítí, výměňkových, vyrovnávacích a doplňovacích stanic, projektů pro dálkový přenos dat, tvorba a zpracování software pro řídicí systémy v oblasti měření, regulace a poskytování tepla, dispečerské řízení tepelných sítí.  
(511) 9, 37, 42  
(210) O-471784

(111) **311473**  
(220) 15.10.2009  
(151) 07.04.2010  
(540)

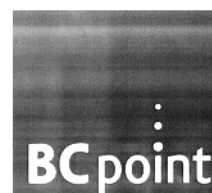

(730) **BC Point, s.r.o.**, Husitská 344/63, Praha 3, 13000, CZ  
(510) (35) informace obchodní nebo podnikatelské, daňové příznání (příprava a vyhotovení -), pomoc při řízení obchodní činnosti, řízení (poradenské služby obchodní nebo podnikatelské), účetnictví; (36) obchodování s nemovitostmi, nemovitostí (zprostředkování -), pronájem nemovitostí, správa nemovitostí; (45) právnícké (komerční služby), zprostředkovatelství.  
(511) 35, 36, 45  
(210) O-471496

(111) **311509**  
(220) 30.06.2009  
(151) 14.04.2010  
(540)

**PASS**

(730) **Švirgová Jana**, Lanžhotská 111A, Kostice, 69152, CZ  
(740) Ing. Ladislav Vaněk, Ortenovo nám. 6/443, Praha 7, 17000  
(510) (28) sportovní potřeby, zejména hokejové hole, florbalové hole, hokejová výstroj, florbalová výstroj.  
(511) 28  
(210) O-469138



(111) **311514**  
(220) 08.10.2009  
(151) 14.04.2010  
(540)



(730) **Frentech Aerospace s.r.o.**, Jamí 977/48, Brno, 61400, CZ  
(740) Ing. Dobroslav Musil, patentová kancelář, Zábrdovická 11, Brno, 61500  
(510) (7) stroje a zařízení, včetně jednoúčelových a speciálních v rámci této třídy, nářadí a nástroje, včetně jednoúčelových a speciálních v rámci této třídy, části strojů a zařízení, včetně elektrokomponent, upínací zařízení a nástroje; (9) přístroje a nástroje vědecké, přístroje pro vážení a měření, přístroje a nástroje pro kontrolu, přístroje pro výrobu mikroelektroniky; (12) součásti a moduly pro letecké a kosmické dopravní prostředky a přípravky pro jejich výrobu; (37) montáž strojů, zařízení, nástrojů a nářadí, včetně jejich částí; (40) zpracování kovů třískovým obráběním; (42) konzultace a navrhování strojů, zařízení, nástrojů a nářadí, včetně jejich částí, průmyslový design, zejména strojů, zařízení, nástrojů a nářadí, včetně jejich částí, příprava technických podkladů a manuálů, návrh materiálů pro tisk, řízení projektů (technická podpora), řízení inženýrských projektů, poradenství vztahující se k sestavování výrobků, inženýrské služby, testování, návrhy a poradenství v oblasti technologie, třískového obrábění a konstrukčních řešení výrobků uvedených ve třídách 7, 9 a 12, poradenství v oblasti procesního inženýrství, poskytování inženýrských zpráv, vývoj a výzkum strojů, zařízení, nástrojů a nářadí, včetně jejich částí, vývoj nových strojů, zařízení, nástrojů a nářadí, včetně jejich částí, výzkum a vývoj v oblasti subsystémů satelitů.  
(511) 7, 9, 12, 37, 40, 42  
(210) O-471339

(111) **311561**  
(220) 19.10.2009  
(151) 21.04.2010  
(540)

### Fidorka Májová

(730) **Opavia - LU, s.r.o.**, Karolinská 661, Praha 8, 18600, CZ  
(740) JUDr. Tomáš Kučírek, Petrská 1168/29, Praha 1 - Nové Město, 11000  
(510) (30) pekařské výrobky, jemné pečivo, trvanlivé pečivo sladké i slané, cukrářské výrobky, kakaové, čokoládové, kávové náplně, krémy a polevy, cukrovinky, výrobky z obilovin.  
(511) 30  
(210) O-471562

(111) **311676**  
(220) 11.11.2009  
(151) 28.04.2010  
(540)



(591) Barevná  
(730) **KALIŠ A KRÁTKORUKÝ, spol. s r.o.**, Muchova 233/1, Praha 6, 16000, CZ  
(510) (36) realitní činnost; (37) provádění staveb, jejich změn a odstraňování, rekonstrukce staveb, provádění bytových, občanských, průmyslových a

inženýrských staveb, zprostředkovatelská činnost v investiční výstavbě, poradenská a konzultační činnost ve stavebnictví v rámci uvedených služeb této třídy; (42) projekční, inženýrsko-technická a investorská činnost ve stavebnictví, rozpočtování staveb jako součástí projektů, poradenská a konzultační činnost ve stavebnictví v rámci uvedených služeb této třídy.

(511) 36, 37, 42  
(210) O-472067

(111) **311832**  
(220) 10.12.2009  
(151) 05.05.2010  
(540)



(730) **FOFR logistické družstvo**, Lnářská 1636, Humpolec, 39601, CZ  
(740) **KOREJZOVA LEGAL v.o.s.**, JUDr. Petra Sauvage de Brantes, advokátka, Korunní 810/104, Praha 10, Vinohrady, 10100  
(510) (12) vozidla, dopravní prostředky pozemní, vzdušné nebo vodní; (35) zprostředkovatelská činnost v oblasti obchodu týkající se služeb uvedených ve tř. 39; (39) zasilatelství, skladování zboží a manipulace s nákladem, zprostředkovatelská činnost v dopravě.  
(511) 12, 35, 39  
(210) O-472727

(111) **311876**  
(220) 18.08.2009  
(151) 12.05.2010  
(540)

### AAA DODAVATEL

(730) **AAA poptávka, s.r.o.**, Sluneční náměstí 2583/11, Praha 5, Stodůlky, 15800, CZ  
(510) (9) software, nosiče zvukových, obrazových a zvukově obrazových záznamů nahrané i nenahrané, data a databáze i jiné informace na všech druzích elektronických nosičů v rozsahu třídy 9, elektronický časopis, elektronické publikace, elektronické prezentace, multimediální produkty, programové vybavení, aplikační programové vybavení, programové produkty a nástroje pro vývoj aplikací, přístroje pro zpracování informací a počítače, elektronické databáze a databázové produkty na Internetu, mobilních platformách WAP, CD a DVD; (16) databázové produkty v listinné formě; (35) pořádání komerčních výstav, veletrhů a nabídek, systemizace informací do počítačových databází, administrativní práce spadající do této třídy, kopírovací práce, referenční servis, organizování komerčních výstav, zpracování textů a správa počítačových souborů (v rámci této třídy), poskytování on-line inzerce; (38) šíření informací prostřednictvím komunikačních sítí, například Internetu nebo jiné sítě včetně bezdrátové, kabelové, případně satelitní, provozování a zajišťování komunikačních služeb jako jsou diskusní skupiny v režimu on-line, elektronická pošta, počítačová komunikace, přenos zpráv a obrazových informací pomocí počítače, distribuce informací pomocí komunikace mezi sítěmi, provozování Internetového serveru, služby přenosu publikací na nosičích přenášených po síti, provozování internetového portálu, poskytování přístupu k Internetu, služby spojené se zřízením a provozem internetového připojení, zprostředkování přístupu uživatelům k Internetu a zajišťování jeho provozu, služby na Internetu (komunikační a vyhledávací služby, informační služby v oblasti komunikací, služby internetových síťových her, zprostředkování připojení na Internet, zajištění prostoru pro osobní webové stránky), informační kanceláře on-line, poskytování přístupů k počítačovým databázím, poskytování přístupů k počítačovým serverům a sítím; (41) nakladatelská a vydavatelská činnost, vydávání knih, publikací, časopisů, CD-ROM titulů, tvorba audiovizuálních děl, datových souborů včetně jejich elektronické podoby, korespondenční kurzy, výroba zvukových a zvukově obrazových záznamů, zábava, vzdělávací informace, zpravodajské služby, překladatelské a tlumočnické služby; (42) návrh a vývoj počítačového hardwaru a softwaru, tvorba a instalace software a

tvorba počítačových systémů, poradenství poskytované v souvislosti se zaváděním software, počítačové programování, aktualizace počítačových programů, instalace počítačových programů, umísťování webových stránek, programování internetových databázových systémů a internetových aplikací, programování multimediálních aplikací, tvorba multimediálních dokumentů, prezentací, aplikací, katalogů, konstrukce WWW prezentací a řešení WWW serverů, počítačové animace a vizualizace, tvorba programových projektů, tvorba informačních databází, navrhování vybavení internetových, intranetových či jiných síťových serverů, serverových stanic a systémů, včetně instalace, zavádění, aktualizace a údržby, návrhy, strukturování a programování či jiné vytváření databází, jiných datových systémů a aplikací pro jejich zpracování, včetně jejich poskytování přístupu k nim a jejich instalace, zavádění, aktualizace a údržby, návrhy, strukturování a programování či jiné vytváření internetových či intranetových počítačových stránek a nástěnek (webpages a websites) a internetových či intranetových aplikací, včetně jejich instalace, zavádění, aktualizace a údržby, hostování (poskytování volného prostoru) pro internetové či intranetové počítačové stránky a nástěny (webpages a websites) nebo hostování (poskytování volného prostoru) v rámci těchto stránek či nástěnek, hostování (poskytování volného prostoru) pro internetové či intranetové aplikace, převod (konverze) počítačových programů, dat či jiných údajů v elektronické podobě z různých formátů do jiných formátů, převod (konverze) dokumentů, dat či jiných údajů na elektronická média (ne fyzický).

(511) 9, 16, 35, 38, 41, 42  
(210) O-470216

(111) **312490**  
(220) 18.01.2010  
(151) 09.06.2010  
(540)



(591) Barevná  
(730) **K3 SPORT, s.r.o.**, I.P.Pavlova 116, Olomouc, 77900, CZ  
(740) HALAXOVÁ & HALAXOVÁ, TETRAPAT, RNDr. Zdeňka Halaxová, Dukelská 891/4, Olomouc, 77200  
(510) (35) reklamní, propagační a inzertní služby, organizování, zabezpečování a pořádání propagačních nebo komerčních výstav, akcí a přehlídek zboží, včetně distribuce zboží a jeho vzorků k reklamním účelům, administrativní činnost, rozšiřování reklamních nebo inzertních materiálů zákazníkům (letáky, prospekty, tisky, vzorky), správa hotelů, fitness, wellness a sportovních zařízení; (37) servis, opravy a údržba sportovních potřeb, zejména výzbroje a výstroje pro letní a zimní sporty; (38) elektronické služby - počítačová komunikace, elektronická pošta, diskusní fóra, služby hlasové pošty, informační centrum, poskytování komunikačních a informačních služeb, zprostředkování informací zrakově postiženým občanům, poskytování uživatelského přístupu k Internetu, šíření a získávání informací a zpráv, přenos zpráv a obrazových informací pomocí počítače, šíření elektronických časopisů, elektronických periodik a knih v elektronické podobě; (39) organizování turistických prohlídek, okružních cest a výletů, služby cestovních kanceláří, zajišťování dopravy a přepravy, pronájem garáží nebo parkovacích ploch, zajištění rezervací cestovních a jízdních dokladů, doručovací a kurýrní služby, taxislužba; (41) provozování fitness, wellness a sportovních zařízení, zprostředkování společenských, kulturních, sportovních a zábavných akcí, pořádání a poskytování služeb v oblasti zábavy, sportu a kultury, lektorská činnost, bowling, squash, půjčování sportovních zařízení, potřeb a vybavení s výjimkou dopravních prostředků, provozování plaveckého a relaxačního bazénu, organizace, pořádání, provozování, zabezpečení a zprostředkování veřejných lyžařských a sportovních škol a souvisejících doprovodných zábavných a kulturních akcí a soutěží, kurzů a sportovně instruktážní činnost v oblasti lyžařského výcviku a ostatních zimních a letních sportů; (43) stravovací služby, ubytovací služby, hotelové služby, služby cestovních kanceláří v

rámci této třídy, restaurační a hostinské služby, služby spojené s provozováním barů, služby samoobslužného stravování, služby rychlého občerstvení, jako je stánkové občerstvení při společenských akcích, cateringové služby, poskytování přechodného ubytování, pronajímání jednacích místností; (44) služby fyzioterapeutické, rekondiční, rekonvalescenční, rehabilitační, aromaterapeutické a relaxační, provozování solárií, saun a whirlpoolu, masáže všeho druhu jako relaxační, rehabilitační, sportovní, vodní, plynové, rašelinové a uhlíkové zábaly, diagnostika a poradenství v oblasti masáží a optimalizace životního stylu, kadeřnické salóny, manikúra, salóny krásy, zkrášlovací salóny, provozování zařízení sloužících k regeneraci a rekondici, lázeňská péče.

(511) 35, 37, 38, 39, 41, 43, 44  
(210) O-473498

(111) **312491**  
(220) 18.01.2010  
(151) 09.06.2010  
(540)



(591) Barevná  
(730) **LE & CO - Ing. Jiří Lenc, s.r.o.**, Poděbradská 606, Jirny, 25090, CZ  
(740) HALAXOVÁ & HALAXOVÁ, TETRAPAT, RNDr. Zdeňka Halaxová, Dukelská 891/4, Olomouc, 77200  
(510) (29) šunka, uzeniny, zabijačkové výrobky, maso, ryby, drůbež, vnitřnosti, zvěřina, měkkýši, koryši a výrobky z nich, masové vývary a výtažky a polotovary z masa, ryb, zvěřiny, měkkýšů a koryšů a ostatních plodů moře, vajíčka, jedlé tuky, oleje, konzervované maso včetně uzeného, naložené maso, sádlo, masové náplně a směsi pro přípravu jídel včetně instantních, masové pomazánky, huspeniny a pasty, hotová jídla, polotovary a pomazánky, sestávající převážně z uvedených výrobků, ostatní potraviny živočišného původu patřící do této třídy; (35) propagační, reklamní a inzertní činnost, administrativní činnost, předvádění zboží, organizace a pořádání výstav ke komerčním a reklamním účelům, zprostředkovatelská činnost v oblasti obchodu s výrobky ve třídě 29, zprostředkovatelská činnost v oblasti obchodu se službami ve třídě 40, obchodní činnost v oblasti masných výrobků; (39) mrazírenské služby, doprava a skladování v souvislosti s uvedenými výrobky a službami ve třídě 29, 31 a 40; (40) řeznictví, zpracování a konzervování potravin, zejména masa a uzenin, porážka zvířat, zprostředkovatelská činnost v oblasti služeb spadajících do této třídy.  
(511) 29, 35, 39, 40  
(210) O-473499

(111) **312664**  
(220) 01.02.2010  
(151) 16.06.2010  
(540)

# NOVADIDA

(730) **Žouželková Jana Mgr.**, Sadová 1/4, Křelov, 78336, CZ  
(740) HALAXOVÁ & HALAXOVÁ, TETRAPAT, RNDr. Zdeňka Halaxová, Dukelská 891/4, Olomouc, 77200  
(510) (9) data, databáze a jiné informační produkty na magnetických, optických, elektronických a obdobných nosičích, multimediální produkty na magnetických, optických, elektronických a obdobných nosičích, elektronická periodika a neperiodika, zvukové, zvukově-obrazové a obrazové záznamy na magnetických, optických, elektronických a obdobných nosičích, přístroje pro záznam, převod a reprodukci zvuku, obrazu a jiných dat; (16) papír, lepenka a výrobky z nich, tiskárenské výrobky, potřeby pro knižní vazby, fotografie, papírenské zboží, lepidla pro kancelářské použití a domácnost, učební a vyučovací pomůcky s výjimkou přístrojů, tiskařské typy a štočky, periodické a neperiodické publikace, diáře, kalendáře, reklamní předměty z papíru a lepenky, kalendáře, obrazy, grafiky, pečete, plakáty, pohlednice, dopisní papír, dopisní sady a soupravy, umělecké předměty z papíru a lepenky; (40) polygrafická výroba, knihařství - vazba tiskovin, zejména knih; (41) výroba, nahrávání, šíření a půjčování zvukových a zvukově-obrazových záznamů a výroba nenahraných nosičů údajů o záznamu, nakladatelství a vydavatelství, ediční činnost, publikační činnost, překladatelská činnost, tlumočení, nahrávání nosičů zvukových nebo obrazově zvukových, půjčování nahraných zvukových a zvukově obrazových záznamů, tvorba a šíření audiovizuálních děl, půjčování knih, tiskovin, produkce a koprodukce, mimoškolní výchova a vzdělávání, pořádání kurzů, školení, včetně lektorské činnosti; (42) grafické služby, počítačová grafika a design, příprava a vypracování technických návrhů, kresličské práce, poradenská, návrhářská, aranžérská a designerská činnost v uvedených oblastech.  
(511) 9, 16, 40, 41, 42  
(210) O-473883

(111) **312830**  
(220) 12.11.2009  
(151) 30.06.2010  
(540)



(730) **Veletřhy Brno, a.s.**, Výstaviště 405/1, Brno, Pisárky, 60300, CZ  
(740) Ing. Jiří Dohnal, Nedbalova 29, Brno, 62300  
(510) (9) přístroje pro záznam, přenos nebo reprodukci zvuku či obrazu, elektronické, magnetické nebo optické nosiče zvukových a/nebo obrazových záznamů nahrané i nenahrané, videokazety nahrané i nenahrané, audiokazety nahrané i nenahrané, audiovizuální programy, audiovizuální díla, audiovizuální díla v digitální podobě, CD disky, videodiskety, audiodiskety, informace a záznamy v elektronické podobě, elektronické datové sítě, počítačové a telekomunikační elektronické sítě a systémy pro přenos dat, data, databáze a databázové produkty na elektronických, magnetických a optických nosičích všeho druhu a v elektronických, datových, informačních, počítačových a telekomunikačních sítích všeho druhu, zařízení a přístroje pro datovou komunikaci,

elektronické časopisy, knihy v elektronické podobě, multimediální noviny a časopisy, multimediální, zejména elektronická periodika, multimediální informační katalogy; (16) papír, lepenka a výrobky z těchto materiálů, které nejsou zařazeny do jiných tříd, tiskárenské výrobky, tiskoviny, časopisy, periodika, knihy, potřeby pro knižní vazby, fotografie, papírenské zboží, fotografie, fólie z umělých hmot na balení, kalendáře, katalogy, prospekty, plakáty, pohlednice, mapy, obálky, obaly spadající do této třídy, desky spadající do této třídy, dopisní papír, držáky na psací potřeby, etikety kromě textilních, samolepky, vlajky papírové, papír balicí, papírové ubrusky, psací potřeby, psací podložky, psací soupravy, lepidla pro papírenství nebo domácnost, materiál pro umělce, štetce, psací stroje a kancelářské potřeby s výjimkou nábytku, kancelářské pořadače, učební a školní potřeby a pomůcky s výjimkou přístrojů, plastické obaly, které nejsou zařazeny do jiných tříd; (35) inzertní, reklamní a propagační činnost, poskytování pomoci při provozu obchodu včetně zprostředkování obchodních a souvisejících obchodně personálních záležitostí, organizování výstav a veletrhů k reklamním a obchodním účelům, organizování módních přehlídek k obchodním účelům, odborné poradenství, vztahující se k organizování výstav a veletrhů k reklamním a obchodním účelům, správa obchodních zájmů třetích osob, vypracování statistických přehledů, poradenství v oblasti organizace a ekonomiky podnikání, marketing, průzkum a analýzy trhů, činnost a služby v oblasti aranžérství výstavních ploch, výstavních expozic, jakož i výstavních exponátů k reklamním a obchodním účelům, pronájem kancelářských strojů a zařízení, distribuce zboží k reklamním účelům, rozmnožování dokumentů; (37) technické zabezpečení výstav a výstavních ploch, zejména montáž a demontáž výstavních expozic, jakož i výstavních exponátů, vše v rámci této třídy; (41) činnost výchovná, doprovodné výstavy k výchovným a vzdělávacím účelům, provozování pracovních diskusního a zájmového klubu, organizování výstav a veletrhů ke vzdělávacím, kulturním, výchovným a zábavním účelům, organizování soutěží o oceňování nejlepších exponátů, jakož i nejlepších expozic, odborné poradenství, vztahující se k organizování výstav a veletrhů ke vzdělávacím, kulturním, výchovným a zábavním účelům, organizování módních přehlídek pro výchovné, vzdělávací, kulturní a zábavní účely, kromě módních přehlídek pro reklamní účely, nakladatelská a vydavatelská činnost, provozování galerií.

(511) 9, 16, 35, 37, 41  
(210) O-472077

(111) **313352**  
(220) 02.03.2010  
(151) 21.07.2010  
(540)

## POWERTORQUE

(730) **POKORNÝ Administration spol. s r.o.**, Trnkova 2788/115, Brno, Lišeň, 62800, CZ  
(740) Mgr. Lukáš Dlabáček, patentový zástupce, Bolzanova 5, Brno, 61800  
(510) (6) spojovací materiál kovový; (37) servisní a instalační služby v oblasti těsnění, zejména utahování těsnění; (40) povrchové úpravy materiálů; (42) analytické a výzkumné služby v průmyslu, zejména výpočty, studie a analýzy v oblasti průmyslového těsnění.  
(511) 6, 37, 40, 42  
(210) O-474736

(111) **313353**  
(220) 02.03.2010  
(151) 21.07.2010  
(540)



(591) Barevná  
(730) **POKORNÝ Administration spol. s r.o.**, Trnkova 2788/115, Brno, Líšeň, 62800, CZ  
(740) Mgr. Lukáš Dlabáček, patentový zástupce, Bolzanova 5, Brno, 61800  
(510) (6) spojovací materiál kovový; (7) ucpávky (části strojů); (17) průmyslové těsnění, kroužky na těsnění, podložky na těsnění, vložky na těsnění, tepelné izolační materiály, tepelné izolační prostředky; (20) výrobky z korku spadající do této třídy; (22) těsnicí nebo vycpávkové materiály s výjimkou gumových a plastových, těsnicí desky s výjimkou gumových a plastových spadající do této třídy, textilní vlákna; (24) textilie netkané, technické textilie, netkané textilní materiály spadající do této třídy; (37) servisní a instalační služby v oblasti průmyslového těsnění, zejména utahování těsnění; (40) povrchové úpravy materiálů; (42) analytické a výzkumné služby v průmyslu, zejména výpočty, studie a analýzy v oblasti průmyslového těsnění.  
(511) 6, 7, 17, 20, 22, 24, 37, 40, 42  
(210) O-474737

(111) **313486**  
(220) 22.03.2010  
(151) 28.07.2010  
(540)



(730) **ICT UNIE z.s.**, Na Florenci 2116/15, Praha 1, Nové Město, 11000, CZ  
(740) PROPATENT, Ing. Vlasta Sedláčková, Pod Pekařkou 107/1, Praha 4, Podolí, 14700  
(510) (16) tištěné propagační a vzdělávací materiály v rámci této třídy; (41) pořádání vzdělávacích a kulturních akcí, organizování konferencí, přednášek, symposií a kolokvií, informace o možnostech vzdělávání, konzultace v oblasti informačních technologií, vydávání elektronických knih a časopisů; (42) vědecké a technologické služby a s nimi spojený výzkum a návrhy, průmyslové analýzy a výzkum, návrhy a vývoj počítačového hardwaru a softwaru, výzkumná a poradenská činnost v oblasti informačních technologií a jejich implementace, zpracování analýz a projektů v oblasti rozšiřování informačních technologií.  
(511) 16, 41, 42  
(210) O-475336

(111) **313775**  
(220) 04.03.2010  
(151) 18.08.2010  
(540)

**CESTA LABYRINTEM MĚSTA**

(730) **Prev-Centrum, z.ú.**, Meziškolská 1120/2, Praha 6, Břevnov, 16900, CZ  
(740) HALAXOVÁ & HALAXOVÁ, TETRAPAT, RNDr. Zdeňka Halaxová, Dukelská 891/4, Olomouc, 77200  
(510) (16) nosiče informací všeho druhu v rozsahu třídy 16, zejména tiskoviny, letáky, katalogy, prospekty, plakáty, kalendáře, propagační materiály z papíru; (28) hry, hračky, vánoční ozdoby, společenské, vzdělávací a zábavné hry; (35) marketing, reklamní a propagační činnost, poskytování informací pro bezpečné provozování klubů a diskoték po Internetu, prezentace služeb na Internetu, pomoc při zřizování a provozu klubů formou poskytování informací o spolupracujících organizacích pro případ rizikového chování hostů (distribuce drog, násilí, distribuce alkoholu mladistvým), propagace a popularizace těchto klubů a jejich související hodnocení - v rámci této třídy; (41) tvorba televizních, filmových, rozhlasových a video programů se zaměřením na protidrogové a protialkoholové zásady, organizování klubové činnosti, pořádání odborných kurzů, přednášek a vedení přednášek a seminářů, výchovně zábavné klubové služby, vydávání časopisů a publikací, spolupráce a pomoc při organizování a pořádání společenských, kulturních, zábavních a sportovních akcí, soutěží a vystoupení, exhibicí a závodů, plesů, hudebních produkcí apod. s cílem spolupůsobit k zajištění bezpečí a veřejného zdraví a ke snižování zdravotních, sociálních a ekonomických škod způsobených užíváním návykových látek, vzdělávání, osvěta, výchova a prevence v oblasti drogové a bezpečnostní politiky, sociální prevence, prevence v oblasti návykových látek, vydavatelská a nakladatelská činnost, vydávání statistických zpráv a informací; (44) zprostředkování lékařských služeb, zprostředkování léčby toxikomanů a alkoholiků, prevence a profylaxe užívání návykových látek, zprostředkování péče a pobytu v léčebných ústavech, poradenství pro rodiny a mládež v souvislosti s primární, sekundární a terciární protidrogovou prevencí.  
(511) 16, 28, 35, 41, 44  
(210) O-474827

(111) **313989**  
(220) 09.10.2009  
(151) 01.09.2010  
(540)



(591) Barevná  
(730) **TOP HOTELS GROUP, a.s.**, Blažimská 1781/4, Praha 4 - Chodov, 14900, CZ  
(510) (41) informace o možnostech zábavy, pronajímání koncertních sálů a sálů, organizování a vedení konferencí a kongresů, organizování plesů, plánování a organizování večírků, pořádání a řízení pracovních setkání (školení), pronajímání tenisových dvorců, předprodej vstupenek, půjčování audio zařízení, organizování a vedení seminářů, pořádání a řízení školení; (43) pronajímání jednacích místností; (44) aranžování květin.

(511) 41, 43, 44  
(210) O-471353

(111) **313995**  
(220) 16.11.2009  
(151) 01.09.2010  
(540)

H O T E L  
CHRISTIE  
★ ★ ★ ★

(591) Barevná  
(730) **G - REALITY s.r.o.**, U Nemocnice 430, Kolín, 28002, CZ  
(510) (39) služby týkající se sdělování informací ohledně cest nebo dopravy zboží; (43) rezervace ubytování pro cestující zejména prostřednictvím CK a zprostředkovatelů.  
(511) 39, 43  
(210) O-472149

(111) **314009**  
(220) 19.01.2010  
(151) 01.09.2010  
(540)

### Technologie Alustar

(730) **TISKÁRNA GRAFICO s.r.o.**, U Panského mlýna 1438/33, Opava - Kylešovice, 74706, CZ  
(740) Ing. Pavel Nádvorník s.r.o., Klínová 620/1, Ostrava, Hulváky, 70900  
(510) (16) papír, lepenka a výrobky z těchto materiálů spadající do této třídy, které nejsou zařazeny do jiných tříd, kancelářské potřeby spadající do této třídy, papírnické výrobky spadající do této třídy, psací potřeby spadající do této třídy, tiskárenské výrobky, potřeby pro knižní vazby, fotografie, papírenské zboží, lepidla pro papírenství nebo domácnost, lepicí pásy pro kancelářské účely a použití v domácnosti, materiál pro umělce, psací stroje a kancelářské potřeby (vyjímaje nábytek), učební a vyučovací potřeby a pomůcky s výjimkou přístrojů, plastické obaly nezařazené do jiných tříd, tiskařské typy, štočky, polygrafické výrobky, sazebnice (polygrafie), rámy sazečské (polygrafie), přístroje a stroje na rozmnožování, razítka, malby, obrazy, rytiny všeho druhu (dřevorytiny, hlubotisky, mědirytiny, lepty, tisky napodobující rytiny), výrobky z kartónu, obaly (papírnické výrobky) spadající do této třídy, tiskoviny, publikace, časopisy, periodika, knihy, knihařské výrobky, mapy, atlasy, blahopřání, ročenky, brožury, štetce; (35) zprostředkovatelská činnost v oblasti obchodu s uvedenými výrobky ve tř. 16, zprostředkování obchodních kontaktů v oblasti výrobků uvedených ve tř. 16 a v oblasti služeb uvedených ve tř. 40 a 41, provádění obchodních operací, propagační činnost, reklama, inzerce, reklama on-line v počítačové síti, inzerce on-line, aktualizování reklamních materiálů, rozšiřování reklamních nebo inzertních materiálů zákazníkům (letáky, prospekty, tisky vzorky), pronájem reklamních ploch a materiálů, inzerce, služby reklamních agentur, fotokopírování, kopírování nebo rozmnožování (reprodukce) dokumentů, dokladů, systemizace informací do počítačových databází, překlad informací do počítačových databází, přepisování, psaní na stroji, obchodní administrativa, kancelářské práce, pomoc při řízení obchodní činnosti, předvádění zboží, distribuce vzorků zboží, vyhledávání informací v počítačových souborech, pronájem reklamního času ve všech komunikačních médiích, poskytování obchodních informací pomocí Internetu, prezentace služeb na Internetu, zprostředkování internetového obchodu v oblasti výrobků uvedených ve tř. 16, komerční využití Internetu v oblastech komerčních internetových médií a vyhledávacích služeb v oblasti výrobků uvedených ve tř. 16, prezentace uživatelů na stránkách World Wide Web v počítač. síti Internet, odborné obchodní poradenství, obchodní nebo podnikatelské informace, výstavy k reklamním a obchodním účelům, dodavatelské služby pro třetí osoby (nákup výrobků a služeb pro jiné podniky); (40) provozování tiskárny, polygrafická výroba, sazba tiskovin, fotosazba, vyvolávání filmů, kopírování fotografických snímků, hlubotisk (fotografické leptání), kreslení, rýsování laserem, litografické tisky, ofsetový tisk, sitotisk, tiskárny, tisk vzorů, rámování uměleckých děl,

vazby publikací, knihařství; (41) vydavatelství, nakladatelství, digitální zpracování obrazu, fotografování, elektronické publikování (DTP), poskytování on-line elektronických publikací (bez možnosti stažení), vydávání elektronických knih a časopisů on-line, vydávání textů s výjimkou reklamních nebo náborových.

(511) 16, 35, 40, 41  
(210) O-473564

(111) **314070**  
(220) 02.04.2010  
(151) 01.09.2010  
(540)

VAPIANO

(730) **NG2 Suisse S.á.r.l.**, Alpenstrasse 15, 6300 Zug, CH  
(510) (25) obuv.  
(511) 25  
(210) O-475652

(111) **314079**  
(220) 06.04.2010  
(151) 01.09.2010  
(540)

### DIDA

(730) **Žouželková Jana Mgr.**, Sadová 1/4, Křelov, 78336, CZ  
(740) HALAXOVÁ & HALAXOVÁ, TETRAPAT, RNDr. Zdeňka Halaxová, Dukelská 891/4, Olomouc, 77200  
(510) (9) data, databáze a jiné informační produkty na magnetických, optických, elektronických a obdobných nosičích, multimediální produkty na magnetických, optických, elektronických a obdobných nosičích, magnetických, optických, elektronických a obdobných nosičích, elektronická periodika a neperiodika, zvukové, zvukově-obrazové a obrazové záznamy na magnetických, optických, elektronických a obdobných nosičích, přístroje pro záznam, převod a reprodukci zvuku, obrazu a jiných dat; (16) papír, lepenka a výrobky z nich, tiskárenské výrobky, potřeby pro knižní vazby, fotografie, papírenské zboží, lepidla pro kancelářské použití a domácnost, učební a vyučovací pomůcky s výjimkou přístrojů, tiskařské typy a štočky, periodické a neperiodické publikace, diáře, kalendáře, reklamní předměty z papíru a lepenky, kalendáře, obrazy, grafiky, pečeti, plakáty, pohlednice, dopisní papír, dopisní sady a soupravy, umělecké předměty z papíru a lepenky; (40) polygrafická výroba, knihařství, vazba tiskovin, zejména knih; (41) výroba, nahrávání, šíření a půjčování zvukových a zvukově-obrazových záznamů a výroba nenahraných nosičů údajů o záznamu, nakladatelství a vydavatelství, ediční činnost, publikační činnost, překladatelská činnost, tlumočení, nahrávání nosičů zvukových nebo obrazově zvukových, půjčování nahraných zvukových a zvukově-obrazových záznamů, tvorba a šíření audiovizuálních děl, půjčování knih, tiskovin, produkce a koprodukce, mimoškolní výchova a vzdělávání, pořádání kurzů, školení, včetně lektorské činnosti; (42) grafické služby, počítačová grafika a design, příprava a vypracování technických návrhů, kresličské práce, poradenská, návrhářská, aranžérská a designérská činnost v uvedených oblastech.  
(511) 9, 16, 40, 41, 42  
(210) O-475703

(111) **314190**  
(220) 02.04.2010  
(151) 08.09.2010  
(540)

### DARLING STRIPPERS

(730) **K-EVENTS s.r.o.**, Ve Smečkách 597/32, Praha 1, 11000, CZ  
(740) Ing. Michal Jupa, patentový zástupce, Na Baních 1385, Praha 5 - Zbraslav, 15600  
(510) (40) zpracování materiálů, šití, stříhání, úprava, údržba a zpracování látek, textilií a oděvů; (41) provozování společenských, zábavních, kulturních, sportovních a vzdělávacích představení, přehlídek a podobných akcí v rámci této třídy; (43) služby zajišťující stravování a nápoje, hostinská činnost, provoz restaurace, kavárny, vinárny, klubu, kabaretu apod., služby zajišťující ubytování, vše v rámci této třídy.  
(511) 40, 41, 43  
(210) O-475674

(111) **314399**  
(220) 02.03.2010  
(151) 22.09.2010  
(540)

### POWERCORK

(730) **POKORNÝ Administration spol. s r.o.**, Trnkova 2788/115, Brno, Líšeň, 62800, CZ  
(740) Mgr. Lukáš Dlabáček, patentový zástupce, Bolzanova 5, Brno, 61800  
(510) (17) průmyslové těsnění, kroužky na těsnění, podložky na těsnění, vložky na těsnění, tepelné a izolační materiály, tepelné izolační prostředky; (20) výrobky z korku spadající do této třídy; (22) těsnicí nebo vycpávkové materiály s výjimkou gumových a plastových, těsnicí desky s výjimkou gumových a plastových spadající do této třídy, textilní vlákna.  
(511) 17, 20, 22  
(210) O-474735

(111) **314608**  
(220) 22.04.2009  
(151) 06.10.2010  
(540)

### EKO úvěr

(730) **Komerční banka a.s.**, Na Příkopě 33/969, Praha 1, 11407, CZ  
(510) (36) poskytování úvěrů.  
(511) 36  
(210) O-467448

(111) **315082**  
(220) 08.03.2010  
(151) 03.11.2010  
(540)

### Etické dílny

(730) **"Hope4kids, z.s."**, Vybíralova 969/2, Praha 9, Černý Most, 19800, CZ  
(740) PROPATENT, Ing. Vlasta Sedláčková, Pod Pekařkou 107/1, Praha 4, Podolí, 14700  
(510) (41) vyučování etiky, školení, výcvik, vzdělávání, výchovné služby, výchova náboženská.  
(511) 41  
(210) O-474915

(111) **315173**  
(220) 15.05.2009  
(151) 10.11.2010  
(540)



(730) **Hypoteční banka, a.s.**, Radlická 333/150, Praha 5, 15057, CZ  
(740) MIRA - patentová a známková kancelář, Blanka Fišerová, V Kapslovně 11, Praha 3, 13000  
(510) (16) billboardy, plakáty, reklamní, propagační a inzertní materiály - v rámci této třídy; (36) uzavírání úvěrových smluv a úvěrový obrat, veškeré služby poskytované v souvislosti s vyhledáváním vhodných úvěrových zdrojů a poskytováním úvěrů, úvěrové obchody a produkty včetně souvisejících služeb, poskytování speciálních úvěrů využívající zástavu nemovitosti, kombinací se stavebním spořením, s kapitálovým životním pojištěním, komplexní služby bankovních produktů, leasing a půjčky na bydlení, konzultační a poradenské služby v celé oblasti úvěrů a pojištění; (38) přenos informací v oblasti poskytování úvěrů a státního příspěvku, šíření finančních a bankovních informací i záznamů v elektronické podobě prostřednictvím satelitů, Internetu a jiných telekomunikačních sítí.  
(511) 16, 36, 38  
(210) O-467996

(111) **315174**  
(220) 15.05.2009  
(151) 10.11.2010  
(540)



(591) Barevná  
(730) **Hypoteční banka, a.s.**, Radlická 333/150, Praha 5, 15057, CZ  
(740) MIRA - patentová a známková kancelář, Blanka Fišerová, V Kapslovně 11, Praha 3, 13000  
(510) (16) billboardy, plakáty, reklamní, propagační a inzertní materiály - v rámci této třídy; (36) uzavírání úvěrových smluv a úvěrový obrat, veškeré služby poskytované v souvislosti s vyhledáváním vhodných úvěrových zdrojů a poskytováním úvěrů, úvěrové obchody a produkty včetně souvisejících služeb, poskytování speciálních úvěrů využívající zástavu nemovitosti, kombinací se stavebním spořením, s kapitálovým životním pojištěním, komplexní služby bankovních produktů, leasing a půjčky na bydlení, konzultační a poradenské služby v celé oblasti úvěrů a pojištění; (38) přenos informací v oblasti poskytování úvěrů a státního příspěvku, šíření finančních a bankovních informací i záznamů v elektronické podobě prostřednictvím satelitů, Internetu a jiných telekomunikačních sítí.  
(511) 16, 36, 38  
(210) O-467997

(111) **315329**  
(220) 01.04.2010  
(151) 16.11.2010  
(540)



- (730) **2D system, s.r.o. Stračárová Dana MUDr.**, Podešvova 14, Brno, 61200, CZ  
(740) A. Holas & partner, Ing. Mgr. Hana Holasová, Křížová 105/4, Brno, Staré Brno, 60300  
(510) (16) papír, lepenka a výrobky z těchto materiálů, které nejsou zařazeny do jiných tříd, tiskárenské výrobky, potřeby pro knižní vazby, fotografie, papírenské zboží, lepidla pro papírenství nebo domácnost, materiál pro umělce, štětce, psací stroje a kancelářské potřeby (vyjímaje nábytek), učební a vyučovací pomůcky s výjimkou přístrojů, plastické obaly (nezařazené do jiných tříd), tiskařské typy, štočky; (35) propagační činnost, reklama, pomoc při řízení obchodní činnosti, obchodní administrativa, kancelářské práce; (41) výchova, vzdělávání, zábava, sportovní a kulturní aktivity.  
(511) 16, 35, 41  
(210) O-475614

(111) **316452**  
(220) 21.04.2009  
(151) 02.02.2011

(540) **Každý svého zdraví strůjcem**

- (730) **Liga proti rakovině Praha z. s.**, Na Truhlářce 100/60, Praha 8, 18081, CZ  
(740) JUDr. Josef Mrázek, Pernerova 11, Praha 8, 18600  
(510) (16) papír, lepenka a výrobky z těchto materiálů zařazené ve třídě 16, zejména plakáty, fotografie, pohlednice, kalendáře, samolepky, obtisky, tiskoviny, časopisy, periodika, knihy, tiskárenské výrobky, papírenské zboží, brožury; (25) oděvy, obuv, pokrývky hlavy; (35) reklama, inzerce, propagační činnost; (36) organizování charitativních sbírek; (41) vydavatelská a nakladatelská činnost, vydávání časopisů, knih, periodických publikací, fotografií, pohlednic, plakátů, formulářů, pořádání odborných kurzů, školení, seminářů a jiných vzdělávacích akcí, výchovné a vzdělávací služby, organizování kulturních akcí, organizování kulturních nebo vzdělávacích výstav; (44) zprostředkování služeb v oblasti zdravotní prevence, v oblasti podpory činnosti na pomoc postižených onkologickými onemocněními, zprostředkování podpory onkologických klubů, výzkumných projektů, preventivních programů, zprostředkování podpory zlepšení života onkologických pacientů.  
(511) 16, 25, 35, 36, 41, 44  
(210) O-467441

(111) **316787**  
(220) 10.03.2010  
(151) 23.02.2011

(540) **DAS FILMFEST DEUTSCHER  
SPRACHE**

- (730) **Goethe-Institut e.V., pobočka Česká republika**, Masarykovo nábřeží 224/32, Praha 1, Nové Město, 11000, CZ  
(740) PROPATENT, Ing. Vlasta Sedláčková, Pod Pekařkou 107/1, Praha 4, Podolí, 14700  
(510) (41) filmový festival.  
(511) 41  
(210) O-475004

## Zániky ochranných známek uplynutím doby platnosti

Kapitola obsahuje údaje o ochranných známkách, které zanikly uplynutím doby platnosti podle ustanovení § 29 odst. 1 zákona č. 441/2003 Sb.

Číslo zápisu (111)	Datum zániku (141)
219958	22.09.2018
221440	22.09.2018
221442	22.09.2018
228084	22.09.2018
229879	22.09.2018

Číslo zápisu (111)	Datum zániku (141)
303335	22.09.2018
303563	22.09.2018
303567	22.09.2018
303569	22.09.2018
303570	22.09.2018

Číslo zápisu (111)	Datum zániku (141)
303571	22.09.2018
303848	22.09.2018
304731	22.09.2018
304732	22.09.2018
304805	22.09.2018

Číslo zápisu (111)	Datum zániku (141)
304806	22.09.2018
304807	22.09.2018
304808	22.09.2018
304949	22.09.2018
305105	22.09.2018



## Vzdání se práv k ochranné známce

Vlastník ochranné známky se může podle ustanovení § 30 zákona č. 441/2003 Sb. u Úřadu písemným prohlášením vzdát práv k ochranné známce v rozsahu všech výrobků nebo služeb, pro které byla zapsána, nebo některých z nich. Účinky tohoto prohlášení nastávají dnem doručení prohlášení vlastníka ochranné známky Úřadu a nelze je vzít zpět. V této kapitole je tedy uvedeno datum účinnosti vzdání se práv k ochranné známce. Pokud se vlastník vzdal práv k ochranné známce jen v rozsahu některých výrobků a služeb, je pod příslušným INID kódem zveřejněn rovněž zbývající seznam výrobků a služeb, pro které ochranné známka zůstává zapsána. Tato kapitola dále zahrnuje údaje o ochranných známkách, u kterých vlastník písemným prohlášením omezil rozsah ochrany ve vztahu k prvku ochranné známky.

(111) 358356

(540)

**MORAVIA**

(510) (29) čerstvá konzumní vejce, vejce pro přímou spotřebu, vaječná melanž, vaječné směsi v prášku, vaječné bílky, žloutky, vejce vařená, vejce vařená a barvená, vejce loupaná v nálevu; (31) drůbež (živá zvířata), drůbež na chov, hospodářská zvířata, chovná drůbež, nosnice, živá zvířata; (44) chov zvířat, chov nosnic.

(511) 29, 31, 44

(210) O-526991

(580) s účinností ode dne 15.04.2019/prohlášení vlastníka o částečném vzdání se práv

---

## Změny vlastníků ochranných známek

Kapitola obsahuje údaje o ochranných známkách, které byly převedeny nebo přešly ve smyslu ustanovení § 15 odst. 1, 2 a § 16 zákona č. 441/2003 Sb. na jiného vlastníka v rozsahu všech zapsaných výrobků nebo služeb.

Číslo zápisu (111)	Dřívější vlastník (770)	Nynější vlastník (730)	S účinností od (580)
156305	The Concentrate Manufacturing Company of Ireland, Swan Building, 3rd Floor, 26 Victoria Street, Hamilton, HM12, BM	Portfolio Concentrate Solutions Unlimited Company, 5 Eastgate Road, Eastgate Business Park, Little Island, Co. Cork, IE	15.04.2019
164504	The Concentrate Manufacturing Company of Ireland, Swan Building, 3rd Floor, 26 Victoria Street, Hamilton, HM12, BM	Portfolio Concentrate Solutions Unlimited Company, 5 Eastgate Road, Eastgate Business Park, Little Island, Co. Cork, IE	15.04.2019
165005	The Concentrate Manufacturing Company of Ireland, Swan Building, 3rd Floor, 26 Victoria Street, Hamilton, HM12, BM	Portfolio Concentrate Solutions Unlimited Company, 5 Eastgate Road, Eastgate Business Park, Little Island, Co. Cork, IE	15.04.2019
169809	Vladimír Sršeň, Blešnovská 763, Praha 9 - Klánovice, 19014, CZ	Sršňová Miroslava Ing., Blešnovská 763, Praha 9, Klánovice, 19014, CZ Sršeň Vladimír, Krátká 363, Nučice, 25216, CZ Sršeň Martin, Vicenova 994, Ústí nad Orlicí, 56201, CZ Sršňová Monika, Vicenova 994, Ústí nad Orlicí, 56201, CZ Sršeň Otto André, Blešnovská, Praha 9, Klánovice, 19014, CZ	12.04.2019
174185	Janssen Pharmaceutica N.V., 30, Turnhoutseweg, B-2340 Beerse, BE	LifeScan IP Holdings, LLC, 360 North Crescent Drive, 90210 Beverly Hills, CA, US	10.04.2019
174230	Janssen Pharmaceutica N.V., 30, Turnhoutseweg, B-2340 Beerse, BE	LifeScan IP Holdings, LLC, 360 North Crescent Drive, 90210 Beverly Hills, CA, US	10.04.2019
174231	Janssen Pharmaceutica N.V., 30, Turnhoutseweg, B-2340 Beerse, BE	LifeScan IP Holdings, LLC, 360 North Crescent Drive, 90210 Beverly Hills, CA, US	10.04.2019
188964	Vladimír Sršeň, Blešnovská 763, Praha 9 - Klánovice, 19014, CZ	Sršňová Miroslava Ing., Blešnovská 763, Praha 9, Klánovice, 19014, CZ Sršeň Vladimír, Krátká 363, Nučice, 25216, CZ Sršeň Martin, Vicenova 994, Ústí nad Orlicí, 56201, CZ Sršňová Monika, Vicenova 994, Ústí nad Orlicí, 56201, CZ Sršeň Otto André, Blešnovská, Praha 9, Klánovice, 19014, CZ	12.04.2019
189716	Vladimír Sršeň, Blešnovská 763, Praha 9 - Klánovice, 19014, CZ	Sršňová Miroslava Ing., Blešnovská 763, Praha 9, Klánovice, 19014, CZ Sršeň Vladimír, Krátká 363, Nučice, 25216, CZ Sršeň Martin, Vicenova 994, Ústí nad Orlicí, 56201, CZ Sršňová Monika, Vicenova 994, Ústí nad Orlicí, 56201, CZ Sršeň Otto André, Blešnovská, Praha 9, Klánovice, 19014, CZ	12.04.2019
190440	The Concentrate Manufacturing Company of Ireland, Swan Building, 3rd Floor, 26 Victoria Street, Hamilton, HM12, BM	Portfolio Concentrate Solutions Unlimited Company, 5 Eastgate Road, Eastgate Business Park, Little Island, Co. Cork, IE	15.04.2019
200403	The Concentrate Manufacturing Company of Ireland, Swan Building, 3rd Floor, 26 Victoria Street, Hamilton, HM12, BM	Portfolio Concentrate Solutions Unlimited Company, 5 Eastgate Road, Eastgate Business Park, Little Island, Co. Cork, IE	15.04.2019
214348	Vladimír Sršeň, Blešnovská 763, Praha 9, 19014, CZ	Sršňová Miroslava Ing., Blešnovská 763, Praha 9, Klánovice, 19014, CZ Sršeň Vladimír, Krátká 363, Nučice, 25216, CZ Sršeň Martin, Vicenova 994, Ústí nad Orlicí, 56201, CZ Sršňová Monika, Vicenova 994, Ústí nad Orlicí, 56201, CZ Sršeň Otto André, Blešnovská, Praha 9, Klánovice, 19014, CZ	12.04.2019
216526	Sýkora Adam, Bryksova 756, Praha 9 - Černý Most, 19800, CZ	DaniDarx, s.r.o., Sokolovská 971/193, Praha 9, Libeň, 19000, CZ	12.04.2019
223485	The Concentrate Manufacturing Company of Ireland, Swan Building, 3rd Floor, 26 Victoria Street, Hamilton, HM12, BM	Portfolio Concentrate Solutions Unlimited Company, 5 Eastgate Road, Eastgate Business Park, Little Island, Co. Cork, IE	15.04.2019
234671	Hrbek Václav, Hrudičkova 2106/1, Praha 4, Chodov, 14800, CZ	ALPINE PRO, a.s., Kodaňská 1441/46, Praha 10, Vršovice, 10100, CZ	11.04.2019
251590	Hrbek Václav, Hrudičkova 2106/1, Praha 4, Chodov, 14800, CZ	ALPINE PRO, a.s., Kodaňská 1441/46, Praha 10, Vršovice, 10100, CZ	11.04.2019
253464	Hrbek Václav, Hrudičkova 2106/1, Praha 4, Chodov, 14800, CZ	ALPINE PRO, a.s., Kodaňská 1441/46, Praha 10, Vršovice, 10100, CZ	11.04.2019
262242	The Concentrate Manufacturing Company of Ireland, Swan Building, 3rd Floor, 26 Victoria Street, Hamilton, HM12, BM	Portfolio Concentrate Solutions Unlimited Company, 5 Eastgate Road, Eastgate Business Park, Little Island, Co. Cork, IE	15.04.2019
274574	Fučík Jiří, Liliová 1011, Vejprnice u Plzně, 33027, CZ	Droojf s.r.o., Studniční 409, Dobřany, 33441, CZ	11.04.2019
297349	JET COMPANYY, s.r.o., Václavské náměstí 807/64, Praha 1, Nové Město, 11000, CZ	Stanislavchuk Serhiy, Švermova 799/3, Lysá nad Labem, 28922, CZ	10.04.2019
307453	LUCIANETA s.r.o., Kalendova 4, Hradec Králové, 50004, CZ	VLČEK TEXTIL s.r.o., Kalendova 864, Hradec Králové, Kukleny, 50004, CZ	16.04.2019

Číslo zápisu (111)	Dřívější vlastník (770)	Nynější vlastník (730)	S účinností od (580)
308637	JET COMPANY, s.r.o., Václavské náměstí 64, Praha 1, 11000, CZ	Stanislavchuk Serhiy, Švermova 799/3, Lysá nad Labem, 28922, CZ	10.04.2019
308638	JET COMPANY, s.r.o., Václavské náměstí 64, Praha 1, 11000, CZ	Stanislavchuk Serhiy, Švermova 799/3, Lysá nad Labem, 28922, CZ	10.04.2019
308799	JET COMPANY, s.r.o., Václavské náměstí 64, Praha 1, 11000, CZ	Stanislavchuk Serhiy, Švermova 799/3, Lysá nad Labem, 28922, CZ	10.04.2019
309416	JET COMPANY, s.r.o., Václavské náměstí 64, Praha 1, 11000, CZ	Stanislavchuk Serhiy, Švermova 799/3, Lysá nad Labem, 28922, CZ	10.04.2019
309417	JET COMPANY, s.r.o., Václavské náměstí 64, Praha 1, 11000, CZ	Stanislavchuk Serhiy, Švermova 799/3, Lysá nad Labem, 28922, CZ	10.04.2019
312252	JET COMPANY, s.r.o., Václavské náměstí 64, Praha 1, 11000, CZ	Stanislavchuk Serhiy, Švermova 799/3, Lysá nad Labem, 28922, CZ	10.04.2019
314950	Lomecký Oldřich Ing., Hellichova 1/458, Praha 1, 11800, CZ	LONGEN AND GRIFFITH TRADING LIMITED, International House, Mdina Road, Mriehel BKR3000, MT	16.04.2019
338166	HL solutions s.r.o., V Horní Stromce 2372/6, Praha 3 - Vinohrady, 13000, CZ	Emity Group a.s., Na Balkáně 812/21, Praha 3, Vysočany, 13000, CZ	15.04.2019
355787	Kuliner Gastrocentrum s.r.o., Bohunická cesta 727/15, Moravany, 66448, CZ	ZEMAKO, s.r.o., Bohunická cesta 501/9, Moravany, 66448, CZ	15.04.2019
358382	Pivovar Chotěboř s.r.o., Průmyslová 1755, Chotěboř, 58301, CZ	Nedaleko Gastro Group s.r.o., Družstevní 731/13, Troubsko, 66441, CZ	11.04.2019
364644	Soukupová Martina, Drahotice-Chocnějovice 25, Mohelnice nad Jizerou, 29413, CZ	Cashdell s.r.o., Staropramenná 530/12, Praha 5, 15000, CZ	16.04.2019
370387	Pivovar Chotěboř s.r.o., Průmyslová 1755, Chotěboř, 58301, CZ	Nedaleko Gastro Group s.r.o., Družstevní 731/13, Troubsko, 66441, CZ	11.04.2019
370772	Vaněk Petr, Pionýrská 978, Velké Bílovice, 69102, CZ	Lavandia s.r.o., č. p. 350, Starovičky, 69168, CZ	15.04.2019
371414	Home Credit a.s., Nové sady 996/25, Brno - Staré Brno, 60200, CZ	Home Credit International a.s., Evropská 2690/17, Praha 6, Dejvice, 16000, CZ	12.04.2019

## Změny v údajích o vlastních ochranných známkách

Kapitola obsahuje ochranné známky, u kterých byla v rejstříku ochranných známků vyznačena změna v údajích o vlastních ve smyslu ustanovení § 27 odst. 2 a 7 zákona č. 441/2003 Sb.

Číslo zápisu (111)	Vlastník (730)	S účinností od (580)
150293	SPOLANA s.r.o., ul. Práce 657, Neratovice, 27711, CZ	15.04.2019
154034	SPOLANA s.r.o., ul. Práce 657, Neratovice, 27711, CZ	15.04.2019
154505	SPOLANA s.r.o., ul. Práce 657, Neratovice, 27711, CZ	15.04.2019
156305	The Concentrate Manufacturing Company of Ireland, Swan Building, 3rd Floor, 26 Victoria Street, Hamilton, HM12, BM	15.04.2019
161904	SPOLANA s.r.o., ul. Práce 657, Neratovice, 27711, CZ	15.04.2019
164309	Cytec Technology Corp., 504 Carnegie Center, Princeton, 08540, NJ, US	16.04.2019
164504	The Concentrate Manufacturing Company of Ireland, Swan Building, 3rd Floor, 26 Victoria Street, Hamilton, HM12, BM	15.04.2019
165005	The Concentrate Manufacturing Company of Ireland, Swan Building, 3rd Floor, 26 Victoria Street, Hamilton, HM12, BM	15.04.2019
167239	SABIC Global Technologies B.V., Plasticslaan 1, 4612 PX Bergen op Zoom, NL	11.04.2019
167850	TOYOTA JIDOSHA KABUSHIKI KAISHA (also trading as TOYOTA MOTOR CORPORATION), 1 Toyota-cho, Toyota-shi, Aichi-ken, JP	15.04.2019
187931	SPOLANA s.r.o., ul. Práce 657, Neratovice, 27711, CZ	15.04.2019
190440	The Concentrate Manufacturing Company of Ireland, Swan Building, 3rd Floor, 26 Victoria Street, Hamilton, HM12, BM	15.04.2019
200403	The Concentrate Manufacturing Company of Ireland, Swan Building, 3rd Floor, 26 Victoria Street, Hamilton, HM12, BM	15.04.2019
200820	Zeppelin CZ s.r.o., Lipová 72, Modletice, 25170, CZ	15.04.2019
204306	SPOLANA s.r.o., ul. Práce 657, Neratovice, 27711, CZ	15.04.2019
204307	SPOLANA s.r.o., ul. Práce 657, Neratovice, 27711, CZ	15.04.2019
223485	The Concentrate Manufacturing Company of Ireland, Swan Building, 3rd Floor, 26 Victoria Street, Hamilton, HM12, BM	15.04.2019
225584	S E T O S spol. s r.o., K Bílému vrchu 2978/5, Praha 9, Horní Počernice, 19300, CZ	16.04.2019
226294	PESQUERA TRANS ANTARTIC S.A., Cerro El Plomo 5630, Of. 503, Las Condes, Santiago de Chile, CL	16.04.2019
226736	Michlovský Miloš Doc. Ing., DrSc., Družstevní 818, Rakvice, 69103, CZ	15.04.2019
226737	Michlovský Miloš Doc. Ing., DrSc., Družstevní 818, Rakvice, 69103, CZ	15.04.2019
226776	BENTELER Business Services GmbH, Residenzstr. 1, 33104 Paderborn, DE	12.04.2019
226889	Tata Steel UK Limited, 30 Millbank, London SW1P 4WY, GB	16.04.2019
227511	GASTON, s.r.o., Kvítková 4703, Zlín, 76001, CZ	12.04.2019
233298	SEKK s.r.o., Za Pasáží 1609, Pardubice, Zelené Předměstí, 53002, CZ	16.04.2019
233546	Veletrhy Brno, a.s., Výstaviště 405/1, Brno, Pisárky, 60300, CZ	11.04.2019
233623	Veletrhy Brno, a.s., Výstaviště 405/1, Brno, Pisárky, 60300, CZ	11.04.2019
234671	Hrbek Václav, Hrudičkova 2106/1, Praha 4, Chodov, 14800, CZ	11.04.2019
251590	Hrbek Václav, Hrudičkova 2106/1, Praha 4, Chodov, 14800, CZ	11.04.2019
252026	HC Energie Karlovy Vary s.r.o., Západní 1812/73, Karlovy Vary, 36001, CZ	15.04.2019
252027	HC Energie Karlovy Vary s.r.o., Západní 1812/73, Karlovy Vary, 36001, CZ	15.04.2019
252028	HC Energie Karlovy Vary s.r.o., Západní 1812/73, Karlovy Vary, 36001, CZ	15.04.2019
253464	Hrbek Václav, Hrudičkova 2106/1, Praha 4, Chodov, 14800, CZ	11.04.2019
256722	Zeppelin CZ s.r.o., Lipová 72, Modletice, 25170, CZ	15.04.2019
256723	Zeppelin CZ s.r.o., Lipová 72, Modletice, 25170, CZ	15.04.2019
262242	The Concentrate Manufacturing Company of Ireland, Swan Building, 3rd Floor, 26 Victoria Street, Hamilton, HM12, BM	15.04.2019
298912	SPOLANA s.r.o., ul. Práce 657, Neratovice, 27711, CZ	15.04.2019
307678	Hubálek Bohuslav Mgr., Žitenická 871/5, Praha 9, Prosek, 19000, CZ	12.04.2019
307764	Kuklínek Martin, Šalounova 40, Broumov, Nové Město, 55001, CZ	16.04.2019
309044	TOMEŠ - výroba stavebních hmot s.r.o., Táborová 888, Smržovka, 46851, CZ	11.04.2019
309782	KAMO s. r. o., č. p. 702, Boršice, 68709, CZ	15.04.2019
310462	Zeppelin CZ s.r.o., Lipová 72, Modletice, 25170, CZ	15.04.2019
310904	Natura Food Additives, a.s., Zelený pruh 95/97, Praha 4, Braník, 14000, CZ	16.04.2019
311108	CETECH s.r.o., V Újezdech 565/6, Brno, Medlánky, 62100, CZ	16.04.2019
312830	Veletrhy Brno, a.s., Výstaviště 405/1, Brno, Pisárky, 60300, CZ	11.04.2019
313486	ICT UNIE z.s., Na Florenci 2116/15, Praha 1, Nové Město, 11000, CZ	16.04.2019
313680	Kocková Editá, Bohdanečská 135, Pardubice, Tmová, 53009, CZ	11.04.2019

<b>Číslo zápisu (111)</b>	<b>Vlastník (730)</b>	<b>S účinností od (580)</b>
315222	Z-STYLE CZ a.s., Malotova 5614, Zlín, 76302, CZ	10.04.2019
316452	Liga proti rakovině Praha z. s., Na Truhlářce 100/60, Praha 8, 18081, CZ	15.04.2019
316787	Goethe-Institut e.V., pobočka Česká republika, Masarykovo nábřeží 224/32, Praha 1, Nové Město, 11000, CZ	16.04.2019
317327	Zeppelin CZ s.r.o., Lipová 72, Modletice, 25170, CZ	15.04.2019
317328	Zeppelin CZ s.r.o., Lipová 72, Modletice, 25170, CZ	15.04.2019
321252	ČSFS produkce s.r.o., Mikulova 1574/9, Praha 4, Chodov, 14900, CZ	11.04.2019
325842	Kocková Edita, Bohdanečská 135, Pardubice, Trnová, 53009, CZ	11.04.2019
339226	CK Zanzo s.r.o., Pernerova 691/42, Praha 8, Karlín, 18600, CZ	10.04.2019
339227	CK Zanzo s.r.o., Pernerova 691/42, Praha 8, Karlín, 18600, CZ	10.04.2019
342735	Zeppelin CZ s.r.o., Lipová 72, Modletice, 25170, CZ	15.04.2019
348949	AMENITE s.r.o., Opletalova 545, Hřebeč, 27345, CZ	11.04.2019
363188	machine building s.r.o, České mládeže 1003, Liberec, Liberec VI-Rochlice, 46006, CZ	11.04.2019
368659	MONETA Money Bank, a.s., Vyskočilova 1442/1b, Praha 4, Michle, 14000, CZ	11.04.2019