

Číselné INID kódy pro označování bibliografických dat technických řešení

INID Codes for the identification of bibliographic data of technical solutions

(Standard WIPO ST. 9 a ST. 80)

(11)	číslo patentu/zápisu/osvědčení	(11)	Number of the patent/registration/certification
(15)	datum zápisu průmyslového vzoru	(15)	Industrial design registration date
(21)	číslo přihlášky/žádosti	(21)	Application number
(22)	datum podání přihlášky/žádosti	(22)	Date of application filling
(23)	údaje o výstavní prioritě	(23)	Exhibition priority data
(28)	počet průmyslových vzorů	(28)	Number of industrial designs included in the application
(31)	číslo prioritní přihlášky	(31)	Number of priority application
(32)	datum podání prioritní přihlášky	(32)	Filling date of priority application
(33)	země priority	(33)	Priority country
(40)	datum zveřejnění přihlášky vynálezu	(40)	Date of publication of patent application
(45)	datum zveřejnění zapsaného průmyslového vzoru	(45)	Publication date of the registered industrial design
(47)	datum zveřejnění udělení patentu a zápisu užitého vzoru, datum zápisu užitého vzoru, datum oznámení udělení evropského patentu v Evropském patentovém věstníku	(47)	Publication date of patent granting and publication date of utility model registration, registration date of utility model, publication date of European patent granting in the European patent bulletin
(51)	mezinárodní patentové třídění/Locarnské třídění průmyslových vzorů	(51)	International Patent Classification/ Locarno Classification for Industrial Designs
(54)	Název	(54)	Title
(55)	vyobrazení průmyslového vzoru	(55)	Reproduction of the industrial design
(57)	Anotace	(57)	Abstract
(68)	číslo základního patentu	(68)	Number of the basic patent
(71)	označení přihlašovatele/žadatele	(71)	Applicant
(72)	označení původce	(72)	Inventor
(73)	označení majitele/vlastníka	(73)	Owner
(74)	označení zástupce	(74)	Attorney's name and address
(86)	číslo mezinárodní přihlášky	(86)	International application number
(87)	číslo mezinárodního zveřejnění	(87)	International publication number
(92)	datum a číslo první registrace přípravku pro Českou republiku	(92)	Date and number(s) of the first authorization to market the product in the CZ
(93)	datum, číslo a země první registrace přípravku v rámci Společenství	(93)	Date, number(s) and country of the first authorization to market the product in the EEC
(94)	doba platnosti osvědčení	(94)	Term of certification validity
(95)	označení a typ přípravku	(95)	Name of the product and product type
(96)	datum podání a číslo evropské patentové přihlášky	(96)	European patent application filling date and number
(97)	datum zveřejnění a číslo zveřejnění evropské patentové přihlášky v Evropském patentovém věstníku	(97)	European patent application publication date and publication number in the European patent bulletin

Číselné INID kódy pro označování bibliografických dat ochranných známek

INID codes and minimum required for the identification of bibliographic data relating to marks

(Standard WIPO ST.60)

(111)	Číslo zápisu ochranné známky (registrace)	(111)	Number of registration
(151)	Datum zápisu ochranné známky	(151)	Date of the registration
(210)	Číslo přihlášky ochranné známky (spisu)	(210)	Number of the application
(220)	Datum podání přihlášky	(220)	Date of filing of the application
(320)	Datum vzniku práva přednosti	(320)	Date of the first application
(442)	Datum zveřejnění přihlášky po průzkumu	(442)	Date of the publication of the examined application
(450)	Datum zveřejnění zápisu ochranné známky ve Věstníku	(450)	Date of publication of the registration
(510)	Seznam výrobků a služeb	(510)	List of goods and/or services
(511)	Číslo třídy výrobků a služeb	(511)	Number of the class of goods and/or services
(526)	Omezení rozsahu ochrany o prvek	(526)	Disclaimer
(540)	Znění nebo vyobrazení ochranné známky	(540)	Reproduction of the mark
(551)	Kolektivní ochranná známka	(551)	Collective mark
(554)	Prostorová ochranná známka	(554)	Three-dimensional mark
(558)	Ochranná známka tvořená pouze barvou nebo kombinací barev	(558)	Mark consisting exclusively of one or several colours
(580)	Datum zápisu jakékoliv transakce v souvislosti s přihláškou nebo zápisem ochranné známky do rejstříku, např. změna majitele, změna jména nebo adresy, vzdání se práv k ochranné známce atd. (účinnost)	(580)	Date of recording of any kind of transaction in respect of applications or registrations (e.g. change in ownership, change in name or address, renunciation, termination of protection)
(591)	Údaje o barevnosti ochranné známky	(591)	Information concerning colour claimed
(730)	Přihlašovatel/vlastník ochranné známky	(730)	The applicant or the holder of the mark
(740)	Zástupce	(740)	Name and address of the representative
(770)	Jméno a adresa dřívějšího přihlašovatele nebo vlastníka (v případě změny vlastnictví)	(770)	Name and address of the previous applicant or holder (in case of change in ownership)
(791)	Jméno a adresa nabyvatele licence	(791)	Name and address of the licensee
(793)	Podmínky a omezení licence	(793)	Indication of conditions and/or restrictions under the license
(800)	Mezinárodní zápis ochranné známky	(800)	International registration

Kódy pro kódování záhlaví oznámení publikovaných ve Věstníku

(Standard WIPO ST. 17)

BB9A	zveřejněné přihlášky vynálezů	MK1K	zánik užitého vzoru uplynutím doby platnosti
FG1K	zapsané užité vzory	MK4A	zánik patentů uplynutím doby platnosti
FG4A	udělené patenty	MK4F	zánik autorských osvědčení uplynutím doby platnosti
FG4Q	zapsané průmyslové vzory	MK4Q	zánik průmyslového vzoru uplynutím doby ochrany
LD3K	částečný výmaz užitého vzoru	MM4A	zánik patentů pro nezaplacení ročních poplatků
LD4Q	částečný výmaz průmyslového vzoru	MM4F	zánik autorských osvědčení pro nezaplacení ročních poplatků
MA4A	zánik patentu vzdáním se	ND1K	prodloužení platnosti užitého vzoru
MA4F	zánik autorských osvědčení vzdáním se	ND4Q	obnova doby ochrany průmyslového vzoru
MC3K	výmaz užitého vzoru	PA4A	změna autorského osvědčení na patent
MC4A	zrušení patentu	PC9A	změna dispozičního práva k vynálezu
MC4F	zrušení autorského osvědčení	PD1K	převod práv a ostatní změny majitelů užitého vzoru
MC4Q	výmaz průmyslového vzoru	PD4A	převod práv a ostatní změny majitelů patentů
MH1K	zánik užitého vzoru vzdáním se	PD4Q	převod práv a ostatní změny vlastníků průmyslových vzorů
MH4A	částečné zrušení patentu	QA9A	nabídka licence
MH4F	částečné zrušení autorského osvědčení	SB4A	zapsané patenty do rejstříku po odtajnění
MH4Q	zánik průmyslového vzoru vzdáním se	SB4F	zapsaná autorská osvědčení do rejstříku po odtajnění

Opravy Změny Různé

Opravy u přihlášek vynálezů s žádostí o udělení patentu

HA9A	jmenování vynálezce		
HB9A	oprava jmen	HG9A	oprava chyb v třídění
HC9A	změna jmen	HH9A	oprava nebo změna všeobecně
HD9A	oprava adres	HK9A	tiskové chyby v úředních věstnicích
HE9A	změna adres		
HF9A	oprava dat		

Opravy ochranných dokumentů

Patenty	autorská osvědčení	užité vzory	průmyslové vzory	
TA4A	TA4F	TA1K	TA4Q	jmenování vynálezce
TB4A	TB4F	TB1K	TB4Q	oprava jmen
TC4A	TC4F	TC1K	TC4Q	změna jmen
TD4A	TD4F	TD1K	TD4Q	oprava adres
TE4A	TE4F	TE1K	TE4Q	změna adres
TF4A	TF4F	TF1K	TF4Q	oprava dat
TG4A	TG4F	TG1K	TG4Q	oprava chyb v třídění
TH4A	TH4F	TH1K	TH4Q	oprava nebo změna všeobecně
TK9A	TK9F	TK1K	TK4Q	tiskové chyby v úřed. věstnicích

Kódy pro označování zemí a mezinárodních organizací použité ve věstníku

BS	Bahamy
CH	Švýcarsko
CN	Čína
CZ	Česká republika
DE	Spolková republika Německo
DM	Dominika
ES	Španělsko
FR	Francie
GB	Velká Británie
HK	Hongkong
IE	Irsko
IN	Indie
IT	Itálie
JP	Japonsko
LU	Lucembursko
PL	Polsko
RO	Rumunsko
SI	Slovinsko
SK	Slovensko
US	Spojené státy americké

Kódy pro označování států USA použité ve věstníku

CA	California
DE	Delaware
FL	Florida
IL	Illinois
NY	New York
OH	Ohio
WA	Washington

BB9A

Zveřejněné přihlášky vynálezů - přehled podle čísel přihlášek

Dále uvedené přihlášky vynálezů byly zveřejněny dnem, uvedeným ve Věstníku podle zákona č. 527/1990 Sb., o vynálezech a zlepšovacích návrzích, ve znění pozdějších předpisů, a jsou k dispozici v patentové knihovně Úřadu průmyslového vlastnictví, Antonína Čermáka 2a, 160 68, Praha 6.

(21)	(51)	(21)	(51)	
2017-775	B 65 G 53/58	2018-67	D 04 H 1/728	(2012.01)
2017-806	B 01 J 13/00	2018-68	A 61 M 5/19	(2006.01)
2018-60	G 01 N 23/223	2018-291	B 01 D 53/32	(2006.01)
2018-64	B 64 C 39/10	2018-304	B 65 D 90/00	(2006.01)
2018-66	A 41 D 19/015	2019-487	F 04 C 18/356	(2006.01)

Zveřejněné přihlášky vynálezů - řazené podle MPT

- (51) **A41D 19/015** (2006.01)
A41D 19/00 (2006.01)
- (21) **2018-66**
(71) Daniel Chlup, Rajhrad, CZ
(72) Daniel Chlup, Rajhrad, CZ
(54) **Rukavice pro elektrikáře a instalatéry**
(22) 08.02.2018
(57) Rukavice pro elektrikáře a instalatéry je vytvořena za účelem ulehčení práce pro různé profese, které se pohybují ve špatně dostupných a špatně osvětlených místech. Podstatou vynálezu jsou LED diody (4) umístěné na prstech rukavice (5). LED diody (4) jsou napojeny na obvod (6), který je napájen baterií, která je umístěná v uložení baterie (1). Pomocí vypínače (2) je možné snadno zapnout svícení.
- (51) **C01B 21/04** (2006.01)
- (21) **2018-291**
(71) České vysoké učení technické v Praze, Praha 6, Dejvice, CZ
(72) Novák Martin doc. Ing., Ph.D., Černošice, CZ
(54) **Zařízení pro rozklad vzduchu na kyslík a dusík**
(22) 14.06.2018
(57) Zařízení pro rozklad vzduchu na kyslík a dusík, které obsahuje podlouhlou základnu (1) opatřenou obdélníkovou štěrbinou (3) pro laminární proudění Q_{in} vzduchu přiváděného k jednomu konci štěrbině (3) a na druhém konci štěrbině (3) jsou dva výstupy Q_{out1} a Q_{out2} . K základně (1) je dále připevněn alespoň jeden elektromagnet (2), jehož magnetické pole zasahuje pouze do jedné podélné části štěrbině (3). Vstupní a výstupní náběhy štěrbině (3) mají sklon 4,5 až 5,2° a tvar hrany náběhu je \sin^2x .

(74) Ing. Václav Kratochvíl, Husnikova 2086/22, Praha 5, Stodůlky, 15800

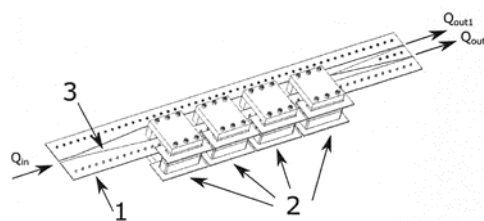
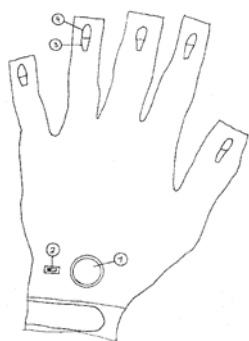

- (51) **A61M 5/19** (2006.01)
A61M 5/20 (2006.01)
A61M 5/32 (2006.01)
- (21) **2018-68**
(71) OLD and RICH spol. s r.o., Praha 5, Smíchov, CZ
(72) Uher Oldřich Ing., Praha 5, CZ
(54) **Předplněná dvoukomorová injekční stříkačka**
(22) 12.02.2018
(57) Technické řešení se týká předplněné dvoukomorové injekční stříkačky, kdy v jedné vrchní komoře je krystalická podoba účinné látky a ve druhé spodní komoře je roztok účinné látky nebo pufru. V průběhu první doby aplikace dojde ke smísení účinných látek. Dále máme na výběr dvě možné aplikace. Transdermální aplikace probíhá tak, že na náplast se nastříká roztok reaktivátoru v pufru a následně se přilepí na tělo v oblasti křížové kosti. V případě, že půjde o intramuskulární aplikaci do těla, na injekční stříkačku se nasadí jehla a účinné látky se aplikují svépomocí, lékařem, nebo vyškoleným personálem. V systému komplexní antidotní ochrany se jedná o použití reaktivátoru v krystalické (tedy pevné) formě. V horní komoře těla injekční stříkačky je reaktivátor jako pevná substance. Ve spodní komoře je pufr sloužící jako rozpouštědlo reaktivátoru.
- (51) **B01J 13/00** (2006.01)
C01G 5/00 (2006.01)
B82B 3/00 (2006.01)
B82Y 40/00 (2011.01)
- (21) **2017-806**
(71) Univerzita Palackého v Olomouci, Olomouc, CZ
(72) Soukupová Jana RNDr., Ph.D., Olomouc, Hejčín, CZ
Zbořil Radek Prof. RNDr., Ph.D., Olomouc, Hejčín, CZ
(54) **Způsob přípravy koncentrované, agregačně stabilní disperze nanočástic stříbra, disperze a její použití**
(22) 14.12.2017
(57) Způsob přípravy disperze nanočástic stříbra, ve kterém se uvede do kontaktu v roztoku rozvětvený polyethylenimin s alespoň jedním prekurzorem nanočástic stříbra obsahujícím kationty stříbra, za teploty alespoň 40 °C a/nebo za působení UV záření. Disperze sestávající z nanočástic stříbra, rozpouštědla, a rozvětveného polyethyleniminu, kde poměr stříbra k rozvětvenému polyethyleniminu je 1 až 9 mol stříbra na 1 mol jednotky 1000 g/mol rozvětveného polyethyleniminu, s výhodou je poměr 5 až 9, výhodněji 5,5 až 7 mol stříbra na 1 mol jednotky 1000 g/mol rozvětveného polyethyleniminu. Dispergovatelný prášek, který obsahuje nanočástice stříbra a rozvětvený polyethylenimin, kde poměr stříbra k rozvětvenému polyethyleniminu je 1 až 9 mol stříbra na 1 mol jednotky 1000 g/mol rozvětveného polyethyleniminu, s výhodou je poměr 5 až 9, výhodněji 5,5
- (51) **B01D 53/32** (2006.01)
C01B 13/02 (2006.01)

až 7 mol stříbra na 1 mol jednotky 1000 g/mol rozvětveného polyethyleniminu.

(74) HARBER IP s.r.o., Dukelských hrdinů 567/52, Praha 7, Holešovice, 17000

(51) **B64C 39/10** (2006.01)
B64C 39/02 (2006.01)
B64C 39/00 (2006.01)

(21) **2018-64**

(71) České vysoké učení technické v Praze, Praha 6, Dejvice, CZ

(72) Nožička Jiří prof. Ing., CSc., Praha 4, Záběhllice, CZ

Nožičková Renáta Ing., Praha 4, Záběhllice, CZ

Ehrlich Jiří Ing., Praha 1, Malá Strana, CZ

Prokop Petr Ing., MBA, Praha 4, Míchle, CZ

(54) **Bezpilotní prostředek ve tvaru plošníku**

(22) 08.02.2018

(57) Bezpilotní prostředek ve tvaru plošníku je vytvořen s velkým úhlem šípů, má těžiště (3) umístěné za odtokovou hranou a ve středové oblasti je v těžišti (3) plošníku (1) umístěna alespoň jedna naklápěcí pohonná jednotka (2).

(74) Ing. Václav Kratochvíl, Husníkova 2086/22, Praha 5, Stodůlky, 15800

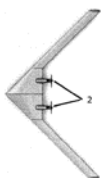
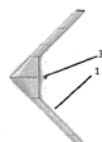

(51) **B65D 90/00** (2006.01)
B65D 88/10 (2006.01)
B65F 1/00 (2006.01)
B65G 3/04 (2006.01)

(21) **2018-304**

(71) České vysoké učení technické v Praze, Praha 6, Dejvice, CZ

(72) Dynybyl Vojtěch prof. Ing., Ph.D., Praha 6, Lysolaje, CZ

Hoidekr Jan Ing., Liberec, Liberec I-Staré Město, CZ

Havlíček Martin Bc., Koněprusy, CZ

Nápravník Karel, Žandov, CZ

(54) **Zařízení pro automatické plnění kontejnerů**

(22) 25.06.2018

(57) Zařízení pro automatické plnění kontejnerů odpadem obsahuje podstavec (1), ke kterému je uchycen válcový rám (2) otočného zařízení propojený s řetězovým pohonem (5) pro otočení s rámem (2) otočného zařízení. V rámu (2) otočného zařízení je kontejnerový prostor (6) a otevírací zařízení (4) dveří kontejneru. Rám (2) otočného zařízení je opatřen aretací (3) pro aretaci kontejneru. Podstavec (1) je opatřen vázícím čepem (10). K podstavci (1) je nad rám (2) otočného zařízení připojen nosný rám (7) s pohyblivou násypkou (9), která může být opatřena na svém vrcholu hydraulickým lisem (8).

(74) Ing. Václav Kratochvíl, Husníkova 2086/22, Praha 5, Stodůlky, 15800

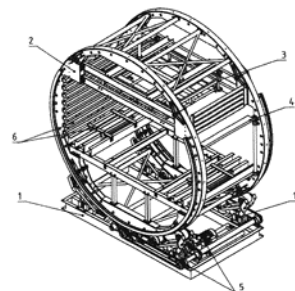

(51) **B65G 53/58** (2006.01)
B65G 47/16 (2006.01)
B65G 47/24 (2006.01)
F03G 3/04 (2006.01)
G01F 3/36 (2006.01)

(21) **2017-775**

(71) Vysoká škola báňská-Technická univerzita Ostrava, Ostrava, Poruba, CZ

(72) Gelnar Daniel Ing., Ph.D., Ostrava, Poruba, CZ

Žurovec David Ing., Fryčovice, CZ

Zegzulka Jiří prof. Ing., CSc., Ludgeřovice, CZ

Nečas Jan Doc. Ing., Ph.D., Ostrava, Hrabová, CZ

Rozbroj Jiří Ing., Ph.D., Zlaté Hory, CZ

(54) **Zařízení pro snižování účinků abrazivního toku sypkého materiálu**

(22) 04.12.2017

(57) Zařízení je uspořádáno tak, že v krytu (8) na nejméně jednom hřídeli (4) je umístěno nejméně jedno lopatkové kolo (1), spojka (2), minimálně jeden snímač (9) točivého momentu a snímač (10) otáček. Mimo kryt (8) je na hřídeli (4) umístěn generátor (3) brzdného momentu.

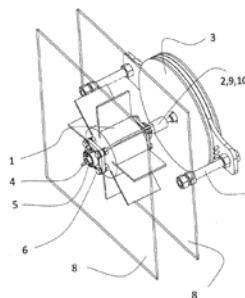

(51) **D04H 1/728** (2012.01)
D04H 1/70 (2012.01)
D01D 5/06 (2006.01)
D01D 5/08 (2006.01)
B82B 3/00 (2006.01)

(21) **2018-67**

(71) VÚTS, a.s., Liberec, Liberec XI-Růžodol I, CZ

(72) Šrámek Rudolf Ing., Liberec, Liberec XII-Staré Pavlovice, CZ

(54) **Hlava pro odstředivé zvlákňování nanovláken a/nebo mikrovláken z polymerních roztoků a/nebo tavenin**

(22) 12.02.2018

(57) Zvlákňovací hlava pro výrobu nanovláken a/nebo mikrovláken z polymerních roztoků a/nebo tavenin odstředivým zvlákňováním obsahuje nosné těleso (1) spráhnutelné s pohonem, zásobník (121) zvlákňovaného polymeru a přitlačnou matici (2) přestavitelnou vůči nosnému tělesu (1) v axiálním směru a mezi nosným tělesem (1) a přitlačnou maticí (2) a dále obsahuje zvlákňovací otvory (310) pro přívod zvlákňovaného polymeru od zásobníku (121) k obvodu zvlákňovací hlavy. Zvlákňovací otvory (310) mají regulovatelný průřez bez demontáže zvlákňovací hlavy.

(74) Ing. Dobroslav Musil, patentová kancelář, Ing. Dobroslav Musil, Zábřdovická 801/11, Brno, Zábřdovice, 61500

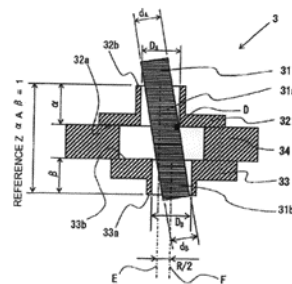
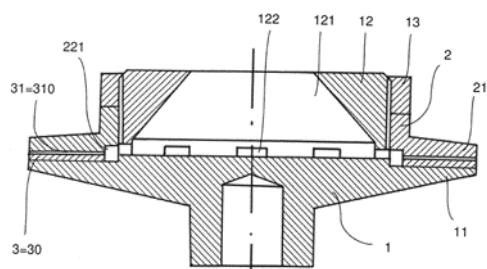

(51) **F04C 18/356** (2006.01)
F04C 29/00 (2006.01)

(21) **2019-487**

(71) Mitsubishi Electric Corporation, Tokyo, JP

(72) Hamada Ryo, Tokyo 100-8310, JP

Sugiura Kanichiro, Tokyo 100-8310, JP

Kimoto Takaya, Tokyo 100-8310, JP

(54) **Kompresor**

(22) 03.02.2017

(57) Kompresor obsahuje utěsněnou nádobu a jednotku kompresního mechanismu, která je uspořádána v utěsněné nádobě, a stlačuje chladivo, které proudí do utěsněné nádoby. Jednotka kompresního mechanismu obsahuje rotační hřídel, hlavní ložisko a vedlejší ložisko. Koaxialita R [μm], což je vzdálenost mezi středovou osou E hlavního ložiska a středovou osou F vedlejšího ložiska, vyhovuje vzorcům 2 a 6 uvedeným níže, kde vůle X_A [μm] je rozdíl mezi vnitřním průměrem D_A hlavního ložiska a průměrem d_A hlavní části rotační hřídele uspořádané v hlavním ložisku, vůle X_B [μm] je rozdíl mezi vnitřním průměrem D_B vedlejšího ložiska a průměrem d_B vedlejší části rotační hřídele uspořádané ve vedleším ložisku, velikost průhybu C_A [μm] hřídele je hodnota, o níž je hlavní část hřídele prohnutá, velikost průhybu C_B [μm] hřídele je hodnota, o níž je vedlejší část hřídele prohnutá, a poměr α je poměr vzdálenosti mezi spodní koncovou částí a horní koncovou částí hlavního ložiska ke vzdálenosti mezi spodní koncovou částí vedlejšího ložiska a horní koncovou částí hlavního ložiska, a poměr β je poměr vzdálenosti mezi spodní koncovou částí a horní koncovou částí vedlejšího ložiska ke vzdálenosti mezi spodní koncovou částí hlavního ložiska a horní koncovou částí vedlejšího ložiska v případě, kdy vzdálenost mezi spodní koncovou částí vedlejšího ložiska a horní koncovou částí hlavního ložiska je 1 (reference).

[Vzorec 2]

$$0 \leq R < 2/\alpha \cdot (X_A - C_A) \quad (2)$$

[Vzorec 6]

$$0 \leq R < 2/\beta \cdot (X_B - C_B) \quad (6)$$

(74) Rott, Růžička & Guttman a spol., Vyskočilova 1566, Praha 4, Michle, 14000

(51) **G01N 23/223** (2006.01)

G06T 15/08 (2011.01)

B44B 1/02 (2006.01)

B44C 3/06 (2006.01)

(21) **2018-60**

(71) Ústav teoretické a aplikované mechaniky AV ČR, v.v.i., Praha 9, Prosek, CZ

(72) Fíla Tomáš Ing., Zadní Třeboň, CZ

Vavřík Daniel Ing., Ph.D., Praha 8, Libeň, CZ

(54) **Zařízení pro skenování soch**

(22) 05.02.2018

(57) Zařízení pro skenování soch (3) je sestaveno z alespoň jednoho zdroje (1) rentgenového záření pro ozařování skenované sochy (3), z alespoň jednoho detektoru (4) pro detekci rentgenového záření vystupujícího ze skenované sochy (3) a z rotačního tomografického stolku pro nesení skenované sochy (3). Současně je zařízení opatřeno 3D fluorescenčním skenerem tvořeným alespoň jednou kamerou (5) pro snímání fluorescenčního záření vystupujícího z povrchu skenované sochy (3). Kamera (5) pro snímání fluorescenčního záření je uspořádána k unašeči (6) pro její polohování okolo skenované sochy (3).

(74) PatentCentrum Sedlák & Partners s.r.o., Okružní 2824, České Budějovice, České Budějovice 3, 37001

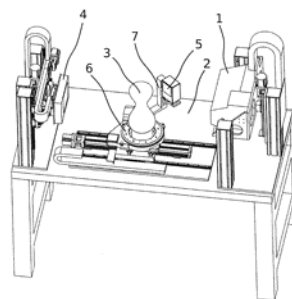

Zveřejněné přihlášky vynálezů - přehled podle třídících znaků

(51)	(2006.01)	(21)	(2018-66)	(51)	(2006.01)	(21)	(2018-67)
A 41 D 19/00	(2006.01)	2018-66		B 82 B 3/00	(2006.01)	2018-67	
A 61 M 5/20	(2006.01)	2018-68		B 82 Y 40/00	(2011.01)	2017-806	
A 61 M 5/32	(2006.01)	2018-68		C 01 B 13/02	(2006.01)	2018-291	
B 44 B 1/02	(2006.01)	2018-60		C 01 B 21/04	(2006.01)	2018-291	
B 44 C 3/06	(2006.01)	2018-60		C 01 G 5/00	(2006.01)	2017-806	
B 64 C 39/00	(2006.01)	2018-64		D 01 D 5/06	(2006.01)	2018-67	
B 64 C 39/02	(2006.01)	2018-64		D 01 D 5/08	(2006.01)	2018-67	
B 65 D 88/10	(2006.01)	2018-304		D 04 H 1/70	(2012.01)	2018-67	
B 65 F 1/00	(2006.01)	2018-304		F 03 G 3/04	(2006.01)	2017-775	
B 65 G 3/04	(2006.01)	2018-304		F 04 C 29/00	(2006.01)	2019-487	
B 65 G 47/16	(2006.01)	2017-775		G 01 F 3/36	(2006.01)	2017-775	
B 65 G 47/24	(2006.01)	2017-775		G 06 T 15/08	(2011.01)	2018-60	
B 82 B 3/00	(2006.01)	2017-806					

Seznam přihlašovatelů zveřejněných přihlášek vynálezů

(71)	(21)	(51)	(2006.01)	(71)	(21)	(51)	(2006.01)
České vysoké učení technické v Praze, Praha 6, Dejvice, CZ	2018-64	B 64 C 39/10	(2006.01)	Univerzita Palackého v Olomouci, Olomouc, CZ	2017-806	B 01 J 13/00	(2006.01)
České vysoké učení technické v Praze, Praha 6, Dejvice, CZ	2018-291	B 01 D 53/32	(2006.01)	Ústav teoretické a aplikované mechaniky AV ČR, v.v.i., Praha 9, Prosek, CZ	2018-60	G 01 N 23/223	(2006.01)
České vysoké učení technické v Praze, Praha 6, Dejvice, CZ	2018-304	B 65 D 90/00	(2006.01)	VÚTS, a.s., Liberec, Liberec XI-Růžodol I, CZ	2018-67	D 04 H 1/728	(2012.01)
Mitsubishi Electric Corporation, Tokyo, JP	2019-487	F 04 C 18/356	(2006.01)	Vysoká škola báňská-Technická univerzita Ostrava, Ostrava, Poruba, CZ	2017-775	B 65 G 53/58	(2006.01)
OLD and RICH spol. s r.o., Praha 5, Smíchov, CZ	2018-68	A 61 M 5/19	(2006.01)	Daniel Chlup, Rajhrad, CZ	2018-66	A 41 D 19/015	(2006.01)

FG4A

Udělené patenty - přehled podle čísel patentů

V období uzávěrky tohoto čísla Věstníku udělil Úřad průmyslového vlastnictví tyto patenty.

(11)	(51)		(11)	(51)		(11)	(51)	
307914	<i>E 04 D 1/16</i>	(2006.01)	307918	<i>B 65 G 53/58</i>	(2006.01)	307921	<i>B 01 D 53/32</i>	(2006.01)
307916	<i>A 61 K 31/12</i>	(2006.01)	307919	<i>B 01 J 13/00</i>	(2006.01)	307922	<i>B 65 D 90/00</i>	(2006.01)
307917	<i>B 01 J 39/20</i>	(2006.01)	307920	<i>G 01 N 23/223</i>	(2006.01)	307923	<i>H 05 B 33/08</i>	(2006.01)

FG4A

Udělené patenty - přehled podle MPT

(51)	<i>A61K 31/12</i>	(2006.01)		<i>C08J 5/22</i>	(2006.01)
	<i>A61K 36/9066</i>	(2006.01)		<i>C08J 5/04</i>	(2006.01)
	<i>A61K 9/20</i>	(2006.01)		<i>C08L 25/08</i>	(2006.01)
	<i>A61K 9/00</i>	(2006.01)		<i>C08L 25/18</i>	(2006.01)
	<i>A61K 47/46</i>	(2006.01)		<i>C08L 33/10</i>	(2006.01)
	<i>A61K 47/36</i>	(2006.01)		<i>B01D 61/42</i>	(2006.01)
	<i>A61P 35/00</i>	(2006.01)		<i>B01D 61/06</i>	(2006.01)
	<i>A61P 39/06</i>	(2006.01)	(11)	307917	
(11)	307916		(40)	12.06.2019	
(40)	21.11.2018		(21)	2017-768	
(21)	2017-260		(73)	Technická univerzita v Liberci, Liberec, Liberec I-Staré Město, CZ	
(73)	mcePharma s. r. o., Bílovec, CZ		(72)	Marek Jaromír Ing., Ph.D., Zásada, CZ	
	IMCoPharma a.s., Bílovec, CZ			Sláma Jan, Havlíčkův Brod, CZ	
(72)	Stoniš Jan Mgr., Pustá Polom, CZ			Čížek Jan, Chrást, CZ	
	Mikeš Ivan Ing., CSc., Ostrava, Svinov, CZ			Kosina Jakub, Nová Paka, CZ	
	Doležalová Andrea Ing., MBA, Ostrava Slezská, Heřmanice, CZ		(54)	Iontovýmienná membrána	
	Králová Jarmila RNDr., CSc., Praha 2, Vinohrady, CZ		(22)	30.11.2017	
	Jakubek Milan Ing., Rychvald, CZ		(74)	Ing. Dobroslav Musil, patentová kancelář, Ing. Dobroslav Musil, Zábřdovická 801/11, Brno, Zábřdovice, 61500	
	Martásek Pavel prof. MUDr., DrSc., Praha 4, Chodov, CZ				
	Král Vladimír prof. RNDr., DSc., Praha 2, Vinohrady, CZ				
(54)	Orodispergovatelná tableta s biodostupným kurkuminem a její použití		(51)	<i>B65D 90/00</i>	(2006.01)
(22)	08.05.2017			<i>B65D 88/10</i>	(2006.01)
(74)	PATENT SKY s.r.o., Karlovarská 814/115, Praha 6, Řepy, 16100			<i>B65F 1/00</i>	(2006.01)
				<i>B65G 3/04</i>	(2006.01)

(51)	<i>B01D 53/32</i>	(2006.01)		<i>C01B 13/02</i>	(2006.01)
	<i>C01B 13/02</i>	(2006.01)		<i>C01B 21/04</i>	(2006.01)
(11)	307921		(11)	307921	
(40)	21.08.2019		(40)	21.08.2019	
(21)	2018-291		(21)	2018-291	
(73)	České vysoké učení technické v Praze, Praha 6, Dejvice, CZ		(73)	České vysoké učení technické v Praze, Praha 6, Dejvice, CZ	
(72)	Novák Martin doc. Ing., Ph.D., Černošice, CZ		(72)	Dynybyl Vojtěch prof. Ing., Ph.D., Praha 6, Lysolaje, CZ	
(54)	Zařízení pro rozklad vzduchu na kyslík a dusík			Hoidekr Jan Ing., Liberec, Liberec I-Staré Město, CZ	
(22)	14.06.2018			Havlíček Martin Bc., Koněprusy, CZ	
(74)	Ing. Václav Kratochvíl, Husníkova 2086/22, Praha 5, Stodůlky, 15800			Nápravník Karel, Žandov, CZ	

(51)	<i>B01J 13/00</i>	(2006.01)		<i>B65G 53/58</i>	(2006.01)
	<i>C01G 5/00</i>	(2006.01)		<i>B65G 47/16</i>	(2006.01)
	<i>B82B 3/00</i>	(2006.01)		<i>B65G 47/24</i>	(2006.01)
	<i>B82Y 40/00</i>	(2011.01)		<i>F03G 3/04</i>	(2006.01)
(11)	307919			<i>G01F 3/36</i>	(2006.01)
(40)	21.08.2019		(11)	307918	
(21)	2017-806		(40)	21.08.2019	
(73)	Univerzita Palackého v Olomouci, Olomouc, CZ		(21)	2017-775	
(72)	Soukupová Jana RNDr., Ph.D., Olomouc, Hejčín, CZ		(73)	Vysoká škola báňská-Technická univerzita Ostrava, Ostrava, Poruba, CZ	
	Zbořil Radek Prof. RNDr., Ph.D., Olomouc, Hejčín, CZ		(72)	Gelnar Daniel Ing., Ph.D., Ostrava, Poruba, CZ	
(54)	Způsob přípravy koncentrované, agregačně stabilní disperze nanočástic stříbra, disperze a její použití			Žurovec David Ing., Fryčovice, CZ	
(22)	14.12.2017			Zegzulka Jiří prof. Ing., CSc., Ludgeřovice, CZ	
(74)	HARBER IP s.r.o., Dukelských hrdinů 567/52, Praha 7, Holešovice, 17000			Nečas Jan Doc. Ing., Ph.D., Ostrava, Hrabová, CZ	
				Rozbroj Jiří Ing., Ph.D., Zlaté Hory, CZ	

(51)	<i>B01J 39/20</i>	(2006.01)		<i>E04D 1/16</i>	(2006.01)
	<i>B01J 41/14</i>	(2006.01)		<i>E04D 1/04</i>	(2006.01)

(51)	<i>B65D 90/00</i>	(2006.01)		<i>B65G 53/58</i>	(2006.01)
	<i>B65D 88/10</i>	(2006.01)		<i>B65G 47/16</i>	(2006.01)
	<i>B65F 1/00</i>	(2006.01)		<i>B65G 47/24</i>	(2006.01)
	<i>B65G 3/04</i>	(2006.01)		<i>F03G 3/04</i>	(2006.01)
(11)	307922			<i>G01F 3/36</i>	(2006.01)
(40)	21.08.2019		(11)	307918	
(21)	2018-304		(40)	21.08.2019	
(73)	České vysoké učení technické v Praze, Praha 6, Dejvice, CZ		(21)	2017-775	
(72)	Dynybyl Vojtěch prof. Ing., Ph.D., Praha 6, Lysolaje, CZ		(73)	Vysoká škola báňská-Technická univerzita Ostrava, Ostrava, Poruba, CZ	
	Hoidekr Jan Ing., Liberec, Liberec I-Staré Město, CZ		(72)	Gelnar Daniel Ing., Ph.D., Ostrava, Poruba, CZ	
	Havlíček Martin Bc., Koněprusy, CZ			Žurovec David Ing., Fryčovice, CZ	
	Nápravník Karel, Žandov, CZ			Zegzulka Jiří prof. Ing., CSc., Ludgeřovice, CZ	
(54)	Zařízení pro automatické plnění kontejnerů			Nečas Jan Doc. Ing., Ph.D., Ostrava, Hrabová, CZ	
(22)	25.06.2018			Rozbroj Jiří Ing., Ph.D., Zlaté Hory, CZ	
(74)	Ing. Václav Kratochvíl, Husníkova 2086/22, Praha 5, Stodůlky, 15800		(54)	Zařízení pro snižování účinků abrazivního toku sypkého materiálu	
			(22)	04.12.2017	

(51)	<i>B65G 53/58</i>	(2006.01)		<i>E04D 1/16</i>	(2006.01)
	<i>B65G 47/16</i>	(2006.01)		<i>E04D 1/04</i>	(2006.01)
	<i>B65G 47/24</i>	(2006.01)			
	<i>F03G 3/04</i>	(2006.01)			
	<i>G01F 3/36</i>	(2006.01)			
(11)	307918				
(40)	21.08.2019				
(21)	2017-775				
(73)	Vysoká škola báňská-Technická univerzita Ostrava, Ostrava, Poruba, CZ				
(72)	Gelnar Daniel Ing., Ph.D., Ostrava, Poruba, CZ				
	Žurovec David Ing., Fryčovice, CZ				
	Zegzulka Jiří prof. Ing., CSc., Ludgeřovice, CZ				
	Nečas Jan Doc. Ing., Ph.D., Ostrava, Hrabová, CZ				
	Rozbroj Jiří Ing., Ph.D., Zlaté Hory, CZ				

(11) 307914
(40) 12.05.2004
(21) **2003-3164**
(73) CREATON AG, 86637 Wertingen, DE
(72) Mirz Walter, Reichertsheim, DE
Quaschnig Christine, Grüntegernbach, DE
(54) **Střešní taška nebo krytinový prvek a střešní plocha**
(32) 21.05.2001
(31) 2001DE 0101904
(33) WO
(86) PCT/DE2001/001904
(87) WO 2002/095160
(22) 21.05.2001
(74) Čermák a spol., JUDr. Karel Čermák, Elišky Peškové 15/735, Praha 5, 15000

(51) **G01N 23/223** (2006.01)
G06T 15/08 (2011.01)
B44B 1/02 (2006.01)
B44C 3/06 (2006.01)
(11) 307920
(40) 21.08.2019
(21) **2018-60**
(73) Ústav teoretické a aplikované mechaniky AV ČR, v.v.i., Praha 9, Prosek, CZ
(72) Fíla Tomáš Ing., Zadní Třebaň, CZ
Vavřík Daniel Ing., Ph.D., Praha 8, Libeň, CZ
(54) **Zařízení pro skenování soch**

(22) 05.02.2018
(74) PatentCentrum Sedlák & Partners s.r.o., Okružní 2824, České Budějovice, České Budějovice 3, 37001

(51) **H05B 33/08** (2006.01)
H05B 3/84 (2006.01)
H05B 3/86 (2006.01)
H05B 33/14 (2006.01)
H05B 33/26 (2006.01)
H05B 33/10 (2006.01)
(11) 307923
(40) 16.02.2005
(21) **2004-761**
(73) SAINT-GOBAIN GLASS FRANCE, Courbevoie, FR
(72) Mauser Helmut, Herzogenrath, DE
(54) **Vrstvená okenní tabule s elektricky ovládaným funkčním prvkem**
(32) 24.12.2001
(31) 2001 10164063
(33) DE
(86) PCT/FR2002/004326
(87) WO 2003/056880
(22) 12.12.2002
(74) Všeťečka Zelený Švorčík Kalenský a partneři, advokátní a patentová kancelář, JUDr. Michal Havlík, advokát, Hálkova 1406/2, Praha 2, Nové Město, 12000

Seznam majitelů udělených patentů

(73) CREATON AG, 86637 Wertingen, DE	(11) 307914	(51) E 04 D 1/16	(2006.01)	(73) Technická univerzita v Liberci, Liberec, Liberec I-Staré Město, CZ	(11) 307917	(51) B 01 J 39/20	(2006.01)
České vysoké učení technické v Praze, Praha 6, Dejvice, CZ	307921	B 01 D 53/32	(2006.01)	Univerzita Palackého v Olomouci, Olomouc, CZ	307919	B 01 J 13/00	(2006.01)
České vysoké učení technické v Praze, Praha 6, Dejvice, CZ	307922	B 65 D 90/00	(2006.01)	Ústav teoretické a aplikované mechaniky AV ČR, v.v.i., Praha 9, Prosek, CZ	307920	G 01 N 23/223	(2006.01)
IMCoPharma a.s., Bílovec, CZ	307916	A 61 K 31/12	(2006.01)	Vysoká škola báňská-Technická univerzita Ostrava, Ostrava, Poruba, CZ	307918	B 65 G 53/58	(2006.01)
mcePharma s. r. o., Bílovec, CZ	307916	A 61 K 31/12	(2006.01)				
SAINT-GOBAIN GLASS FRANCE, Courbevoie, FR	307923	H 05 B 33/08	(2006.01)				

- (97) 13.10.2005
(51) **A61K 47/00** (2006.01)
A23L 33/11 (2016.01)
A23L 33/15 (2016.01)
A23L 33/16 (2016.01)
- (96) 28.03.2005
(96) 05731047.6
- (73) Wyeth LLC, New York, NY 10017-5755, US
(72) COTTER, Richard, Mendham, NJ 07945, US
BUBNIS, William, A., Mechanicsville, VA 23116, US
HERMAN, Paul, W., Bridgewater, NJ 08807, US
MOREINES, Judith, Edgewater, NJ 07020, US
POXON, Scott, W., Mechanicsville, VA 23116, US
SUTTON, Bruce, W., Richmond, VA 23233, US
VERNON, Jeffrey, V., Fredericksburg, VA 22408, US
WALTERS, Denise, L., Richmond, VA 23233, US
WILLIAMS, Michael, G., Midlothian, VA 23113, US
WITTENBERG, Neil, Randolph, NJ 07869, US
- (54) **Multivitaminový a minerální nutriční doplněk**
(32) 557247 P
(31) 29.03.2004
(33) US
(86) PCT/US2005/010467
(87) WO 2005/094333
(74) Všeťečka Zelený Švorčík Kalenský a partneři, advokátní a patentová kancelář, JUDr. Pavel Zelený, Hálkova 1406/2, Praha 2, 12000
-
- (97) **EP 1825022**
(47) 17.04.2019
(97) 18.05.2006
(51) **C23C 22/34** (2006.01)
C23C 22/36 (2006.01)
C09D 5/12 (2006.01)
C23C 22/00 (2006.01)
- (96) 09.11.2005
(96) 05815290.1
- (73) Chemetall GmbH, 60487 Frankfurt am Main, DE
(72) ERIKSSON, Mats, S-44252 Ytterby, SE
WALTER, Manfred, 63589 Linsengericht, DE
- (54) **Způsob pro výrobu opravné krycí vrstvy na kovovém povrchu pokrytém krycí vrstvou**
(32) 985652, 102005015573, 102005015576, 102005015575
(31) 10.11.2004, 04.04.2005, 04.04.2005, 04.04.2005
(33) US, DE, DE, DE
(86) PCT/EP2005/011955
(87) WO 2006/050918
(74) Všeťečka Zelený Švorčík Kalenský a partneři, advokátní a patentová kancelář, JUDr. Otakar Švorčík, Hálkova 1406/2, Praha 2, Nové Město, 12000
-
- (97) **EP 1843096**
(47) 08.05.2019
(97) 10.10.2007
(51) **B60H 1/22** (2006.01)
F23N 1/08 (2006.01)
F23N 5/00 (2006.01)
- (96) 13.03.2007
(96) 07005196.6
- (73) Eberspächer Climate Control Systems GmbH & Co. KG, 73730 Esslingen, DE
(72) Eberspach, Günter, 72649 Wolfschlugen, DE
- (54) **Způsob k provozování palivového topného zařízení vozidla**
(32) 102006015771
(31) 04.04.2006
(33) DE
(74) Čermák a spol., JUDr. Karel Čermák Ph.D., LL.M., Elišky Peškové 735/15, Praha 5, Smíchov, 15000
-
- (97) **EP 1853528**
(47) 26.06.2019
(97) 29.06.2006
(51) **C04B 24/12** (2006.01)
C04B 20/10 (2006.01)
E04C 5/01 (2006.01)
- (96) 16.12.2005
(96) 05819220.4
- (73) NV Bekaert SA, 8550 Zwevegem, BE
(72) LAMBRECHTS, Ann, B-2200 Herentals, BE
VANBRABANT, Johan, B-8550 Zwevegem, BE
- (54) **Armovaná konstrukce obsahující cementovou matici a pozinkované kovové prvky**
(32) 04106930
(31) 23.12.2004
(33) EP
(86) PCT/EP2005/056868
(87) WO 2006/067095
(74) Traplová Hakr Kubát, advokátní a patentová kancelář, ing. Eduard Hakr patentový zástupce, Přístavní 24, Praha 7, 17000
-
- (97) **EP 1964743**
(47) 10.04.2019
(97) 03.09.2008
(51) **B60T 15/48** (2006.01)
B60T 17/00 (2006.01)
- (96) 27.02.2008
(96) 08003533.0
- (73) KNORR-BREMSE Systeme für Nutzfahrzeuge GmbH, 80809 München, DE
(72) Schmittger, Karsten, 80935 München, DE
Krinner, Wolfgang, 80807 München, DE
- (54) **Zařízení pro zásobování stlačeným vzduchem pro užitkové vozidlo a způsob k provozování zařízení pro zásobování stlačeným vzduchem**
(32) 102007009768
(31) 27.02.2007
(33) DE
(74) Všeťečka Zelený Švorčík Kalenský a partneři, advokátní a patentová kancelář, JUDr. Michal Havlík, Hálkova 1406/2, Praha 2, Nové Město, 12000
-
- (97) **EP 1993347**
(47) 08.05.2019
(97) 13.09.2007
(51) **A01G 9/24** (2006.01)
F24F 3/14 (2006.01)
- (96) 06.03.2007
(96) 07712613.4
- (73) Novarbo Oy, 27511 Eura, FI
(72) HAUKIOJA, Markku, 27130 Eurajoki As, FI
HUTTUNEN, Jukka, 26910 Unaja, FI
HUHTA-KOIVISTO, Esko, 02170 Espoo, FI
- (54) **Uspořádání a způsob pro odvlhčování skleníkového vzduchu a skleníku**
(32) 20065153
(31) 08.03.2006
(33) FI
(86) PCT/FI2007/050121
(87) WO 2007/101914
(74) PatentEnter s.r.o., Koliště 1965/13a, Brno, Černá Pole, 60200
-
- (97) **EP 2042471**
(47) 06.03.2019
(97) 01.04.2009
(51) **C01B 17/88** (2006.01)
C01B 17/90 (2006.01)
C01B 17/94 (2006.01)
- (96) 24.04.2008
(96) 08007902.3
- (73) PLINKE GmbH, 61348 Bad Homburg, DE
(72) Henke, Lüder, 60529 Frankfurt, DE
Hetzl, Joachim, 61440 Oberursel, DE
Pataky, Peter, 61350 Bad Homburg, DE
Winterbauer, Hansjürgen, Dr., 61191 Rosbach, DE
- (54) **Způsob koncentrace kyseliny sírové**
(32) 102007045699
(31) 25.09.2007
(33) DE
(74) Všeťečka Zelený Švorčík Kalenský a partneři, advokátní a patentová kancelář, JUDr. Michal Havlík, Hálkova 1406/2, Praha 2, Nové Město, 12000
-
- (97) **EP 2063881**
(47) 08.05.2019

- (97) 30.08.2007
(51) **A61K 31/19** (2006.01)
A61K 47/26 (2006.01)
A61P 35/00 (2006.01)
(96) 15.02.2007
(96) 07750813.3
(73) KoDiscovery, LLC, Baltimore MD 21201, US
(72) Ko, Young Hee, Owings Mills MD 21117, US
(54) **Kompozice na účinné a bezpečné podávání halogenpyruvátu za účelem léčení rakoviny a způsob takového podávání**
(32) 773653 P, 706868
(31) 16.02.2006, 14.02.2007
(33) US, US
(86) PCT/US2007/004001
(87) WO 2007/097989
(74) Čermák a spol., JUDr. Karel Čermák Ph.D., LL.M., Elišky Peškové 735/15, Praha 5, Smíchov, 15000
-
- (97) **EP 2091872**
(47) 03.04.2019
(97) 26.06.2008
(51) **C03B 5/235** (2006.01)
(96) 14.12.2007
(96) 07870396.4
(73) Engie, 92400 Courbevoie, FR
(72) WARD, John, décedé, GB
FRICKER, Neil, Solihull B93 8BT, GB
PONT, Richard Stanley, Edinburgh EH1 1SR, GB
FERLIN, Thierry, décedé, FR
MAUREL, Stéphane, 75014 Paris, FR
(54) **Způsob hoření pro tavení skla**
(32) 0655571
(31) 15.12.2006
(33) FR
(86) PCT/FR2007/052518
(87) WO 2008/074961
(74) Všetečka Zelený Švorčík Kalenský a partneři, advokátní a patentová kancelář, JUDr. Michal Havlík, Hálkova 1406/2, Praha 2, Nové Město, 12000
-
- (97) **EP 2110448**
(47) 24.10.2018
(97) 21.10.2009
(51) **C21D 9/00** (2006.01)
B62D 25/04 (2006.01)
F27B 9/02 (2006.01)
F27B 9/24 (2006.01)
B21J 1/06 (2006.01)
F27B 9/30 (2006.01)
(96) 09.04.2009
(96) 09005231.7
(73) Schwartz GmbH, 52152 Simmerath, DE
(72) Schwartz, Rolf-Josef, 52152 Simmerath, DE
(54) **Způsob a průběžná pec pro ohřev obrobků**
(32) 102008019471, 102008055980
(31) 17.04.2008, 05.11.2008
(33) DE, DE
(74) Všetečka Zelený Švorčík Kalenský a partneři, advokátní a patentová kancelář, JUDr. Petr Kalenský, advokát, Hálkova 1406/2, Praha 2, 12000
-
- (97) **EP 2119030**
(47) 08.05.2019
(97) 17.07.2008
(51) **H04B 7/0456** (2017.01)
H04B 7/04 (2017.01)
H04B 7/06 (2006.01)
H04L 1/00 (2006.01)
(96) 18.10.2007
(96) 07835339.8
(73) Telefonaktiebolaget LM Ericsson (publ), 164 83 Stockholm, SE
(72) JÖNGREN, George, S-112 41 Stockholm, SE
GÖRANSSON, Bo, S-191 38 Sollentuna, SE
(54) **Způsob a uspořádání v bezdrátovém komunikačním systému**
(32) 0700062
(31) 12.01.2007
(33) SE
-
- (86) PCT/SE2007/050754
(87) WO 2008/085096
(74) KOREJZOVA LEGAL v.o.s., JUDr. Petra Sauvage de Brantes, Korunní 810/104, Praha 10, Vinohrady, 10100
-
- (97) **EP 2136936**
(47) 01.05.2019
(97) 25.09.2008
(51) **B07B 1/46** (2006.01)
B07B 1/48 (2006.01)
(96) 27.02.2008
(96) 08730825.0
(73) Derrick Corporation, Buffalo, NY 14225, US
(72) WOJCIECHOWSKI, Keith, F., Lakeview, NY 14085, US
NEWMAN, Christian, Lakeview, NY 14085, US
(54) **Prosévací zařízení a způsob pro prosévání**
(32) 726589
(31) 21.03.2007
(33) US
(86) PCT/US2008/055106
(87) WO 2008/115673
(74) Traplová Hakr Kubát, advokátní a patentová kancelář, Ing. Jan Kubát patentový zástupce, Přístavní 24, Praha 7, 17000
-
- (97) **EP 2167442**
(47) 03.04.2019
(97) 08.01.2009
(51) **C04B 20/10** (2006.01)
C04B 28/04 (2006.01)
E04C 2/04 (2006.01)
C04B 111/40 (2006.01)
(96) 30.06.2008
(96) 08781199.8
(73) United States Gypsum Company, Chicago, IL 60661-3676, US
(72) DUBEY, Ashish, Grayslake, IL 60030, US
(54) **Lehčené cementové směsi a stavební produkty a způsob jejich výroby**
(32) 773865
(31) 05.07.2007
(33) US
(86) PCT/US2008/068830
(87) WO 2009/006428
(74) PATENTSERVIS Praha a.s., Na Podkovce 281/10, Praha 4, Podolí, 14700
-
- (97) **EP 2188315**
(47) 20.03.2019
(97) 05.03.2009
(51) **C08B 37/00** (2006.01)
(96) 29.08.2008
(96) 08784474.2
(73) KMC Kartoffelmelcentralen Amba, 7330 Brande, DK
(72) SØRENSEN, Ole Bandsholm, DK-7323 Give, DK
LARSEN, Peter Fromholt, DK-8270 Højbjerg, DK
(54) **Způsob přípravování pektinového produktu obsahujícího vlákninu a jeho pektinové produkty**
(32) 200701228
(31) 29.08.2007
(33) DK
(86) PCT/DK2008/050216
(87) WO 2009/026936
(74) PatentEnter s.r.o., Koliště 1965/13a, Brno, Černá Pole, 60200
-
- (97) **EP 2206233**
(47) 19.06.2019
(97) 23.04.2009
(51) **H02P 7/00** (2016.01)
H02M 1/12 (2006.01)
H02P 21/22 (2016.01)
(96) 15.10.2008
(96) 08839683.3
(73) Unico, LLC, Franksville, WI 53126-0505, US
(72) GARLOW, Mark E., Kenosha Wisconsin 53144, US
HAMMEL, William S., Franksville Wisconsin 53126, US
(54) **Regulátor rušení přípojnice**
(32) 872134
(31) 15.10.2007
(33) US

(86) PCT/US2008/079972		A61K 47/65	(2017.01)
(87) WO 2009/052165		A61K 47/60	(2017.01)
(74) Všetečka Zelený Švorčík Kalenský a partneři, advokátní a patentová kancelář, JUDr. Michal Havlík, Hálkova 1406/2, Praha 2, Nové Město, 12000		(96) 30.01.2009	
		(96) 09706788.8	
		(73) Ascendis Pharma A/S, 2900 Hellerup, DK	
		(72) CLEEMANN, Felix, 55118 Mainz, DE	
		HERSEL, Ulrich, 69121 Heidelberg, DE	
		KADEN, Silvia, 8400 Winterthur, DE	
		RAU, Harald, 69221 Dossenheim, DE	
		WEGGE, Thomas, 69115 Heidelberg, DE	
(97) EP 2218205		(54) Proléky zahrnující samoštěpitelnou spojku	
(47) 01.05.2019		(32) 08150973, 08170872	
(97) 14.05.2009		(31) 01.02.2008, 05.12.2008	
(51) H04L 1/20	(2006.01)	(33) EP, EP	
(96) 30.06.2008		(86) PCT/EP2009/051079	
(96) 08774521.2		(87) WO 2009/095479	
(73) Unwired Planet International Limited, Dublin 2, IE		(74) Všetečka Zelený Švorčík Kalenský a partneři, advokátní a patentová kancelář, JUDr. Michal Havlík, Hálkova 1406/2, Praha 2, Nové Město, 12000	
(72) JÖNGREN, George, S-112 41 Stockholm, SE			
FURUSKÄR, Anders, S-113 44 Stockholm, SE			
GÖRANSSON, Bo, S-191 38 Sollentuna, SE			
LUNDEVAL, Magnus, S-191 63 Sollentuna, SE			
(54) Způsoby a uspořádání v mobilním telekomunikačním systému			
(32) 985786 P			
(31) 06.11.2007			
(33) US			
(86) PCT/EP2008/058367		(97) EP 2271684	
(87) WO 2009/059816		(47) 05.06.2019	
(74) Traplová Hakr Kubát, advokátní a patentová kancelář, ing. Eduard Hakr patentový zástupce, Přístavní 24, Praha 7, 17000		(97) 12.11.2009	
		(51) C08G 18/02	(2006.01)
		C08G 18/09	(2006.01)
		C08G 18/18	(2006.01)
		C07D 251/34	(2006.01)
(97) EP 2235285		(96) 02.04.2009	
(47) 26.06.2019		(96) 09742230.7	
(97) 24.09.2009		(73) Centre National de la Recherche Scientifique (C.N.R.S.), 75016 Paris, FR	
(51) E04F 15/04	(2006.01)	Institute National Polytechnique de Toulouse, 31029 Toulouse Cedex 4, FR	
(51) E04F 15/02	(2006.01)	Vencorex France, 69800 Saint-Priest, FR	
(96) 30.01.2009		(72) KABIR, Hocine, F-69360 Serezin du Rhone, FR	
(96) 09723213.6		SCHWARZ, Johannes, F-69009 Lyon, FR	
(73) Välinge Innovation AB, 263 65 Viken, SE		GOURDON, Christophe, F-31500 Toulouse, FR	
(72) PERVAN, Darko, 260 40 Viken, SE		ELGUE, Sébastien, F-31450 Baziege, FR	
HÅKANSSON, Niclas, 260 40 VIKEN, SE		(54) Proces pro spojitou oligomerizaci isokyanátů	
SJÖSTRAND, Mattias, 262 63 Ängelholm, SE		(32) 0852233	
BOO, Christian, 260 20 Kågeröd, SE		(31) 03.04.2008	
PÅLSSON, Agne, deceased, SE		(33) FR	
(54) Mechanické uzamykání podlahových panelů		(86) PCT/FR2009/050562	
(32) 0800242, 678008 P, 0800995, 5044308 P		(87) WO 2009/136032	
(31) 31.01.2008, 31.01.2008, 05.05.2008, 05.05.2008		(74) KOREJZOVA LEGAL v.o.s., JUDr. Petra Sauvage de Brantes, Korunní 810/104, Praha 10, Vinohrady, 10100	
(33) SE, US, SE, US		KOREJZOVA LEGAL v.o.s., JUDr. Petra Sauvage de Brantes, Korunní 810/104, Praha 10, Vinohrady, 10100	
(86) PCT/SE2009/050103		KOREJZOVA LEGAL v.o.s., JUDr. Petra Sauvage de Brantes, Korunní 810/104, Praha 10, Vinohrady, 10100	
(87) WO 2009/116926			
(74) FISCHER & PARTNER IP s.r.o., Na hrobcí 294/5, Praha 2, Nové Město, 12800			
(97) EP 2235992		(97) EP 2280687	
(47) 15.05.2019		(47) 27.02.2019	
(97) 02.07.2009		(97) 01.10.2009	
(51) H04L 1/00	(2006.01)	(51) A61K 9/00	(2006.01)
(96) 12.12.2008		A61K 31/352	(2006.01)
(96) 08865616.0		A61P 25/04	(2006.01)
(73) Qualcomm Incorporated, San Diego, CA 92121, US		A61P 29/00	(2006.01)
(72) PI, Zhouyue, Richardson, Texas 75082, US		(96) 26.03.2009	
KHAN, Farooq, Collin County, Texas 75002, US		(96) 09725784.4	
ZHANG, Jianzhong, Irving, Texas 75063, US		(73) Stichting Sanammad, 6521 AP Nijmegen, NL	
TSAI, Jiann-an, Plano, Texas 75025, US		VAN DAMME, Philippus Anne, NL-6521 AP Nijmegen, NL	
(54) Způsob a zařízení pro zpětnou vazbu indikace kvality kanálu v komunikačním systému		ANASTASSOV, George Evgeniyevich, New York New York NY 10017, US	
(32) 8567, 232376		LEKHRAM, Changoer, 3404 HL IJsselstein, NL	
(31) 21.12.2007, 16.09.2008		(54) Kompozice žvýkací gumy obsahující kanabinoidy	
(33) US, US		(32) 39451 P	
(86) PCT/KR2008/007382		(31) 26.03.2008	
(87) WO 2009/082110		(33) US	
(74) Traplová Hakr Kubát, advokátní a patentová kancelář, ing. Jan Kubát patentový zástupce, Přístavní 24, Praha 7, 17000		(86) PCT/NL2009/050149	
		(87) WO 2009/120080	
(97) EP 2237799		(74) Traplová Hakr Kubát, advokátní a patentová kancelář, Ing. Eduard Hakr patentový zástupce, Přístavní 24, Praha 7, 17000	
(47) 10.04.2019			
(97) 06.08.2009		(97) EP 2287195	
(51) A61K 38/17	(2006.01)	(47) 15.05.2019	
A61K 38/18	(2006.01)	(97) 23.02.2011	
A61K 38/26	(2006.01)		
A61K 31/553	(2006.01)		

(51) C07K 16/28	(2006.01)	(96) 24.10.2003	
G01N 33/52	(2006.01)	(96) 10179628.2	
(96) 01.07.2005		(73) Norgine BV, 1101 CA Amsterdam Zuid-Oost, NL	
(96) 10178924.6		(72) Barras, Norman, Harefield, Uxbridge, Middlesex, UB9 6NS, GB	
(73) Novo Nordisk A/S, 2880 Bagsvaerd, DK		Cox, Ian, Hengoed, Mid-Glamorgan, CF82 8SJ, GB	
Innate Pharma, 13009 Marseille, FR		Ungar, Alex, Cumberland, CA7 0LZ, GB	
Universita di Genova, 16132 Genova, IT		Halphen, Marc, Harefield, Uxbridge, Middlesex, UB9 6NS, GB	
(72) Moretta, Alessandro, 16133 Genova, IT		Prostředky na čištění tlustého střeva	
Della Chiesa, Mariella, 16132 Genova, IT		(32) 0224909	
Andre, Pascale, 13006 Marseille, FR		(31) 25.10.2002	
Gauthier, Laurent, 13008 Marseille, FR		(33) GB	
Romagne, François, 13600 La Ciotat, FR		(74) KOREJZOVA LEGAL v.o.s., JUDr. Petra Sauvage de Brantes, Korunní	
Wagtmann, Peter, Andreas, Nicolai, Reumert, 2960 Rungsted Kyst, DK		810/104, Praha 10, Vinohrady, 10100	
Svendsen, Ivan, 2765 Smorum, DK			
Zahn, Stefan, 2750 Ballerup, DK		(97) EP 2344141	
Svensson, Anders, 21746 Malmö, DK		(47) 01.05.2019	
Thorolfsson, Matthias, 2920 Charlottenlund, DK		(97) 08.04.2010	
Berg Padkaer, Soren, 3500 Vaerlose, DK		(51) A61K 9/20	(2006.01)
Kjaergaard, Kristian, 2750 Ballerup, DK		A61K 31/138	(2006.01)
Spee, Pieter, 3450 Allerød, DK		A61K 31/4422	(2006.01)
Wilken, Michael, 3390 Hundested, DK		(96) 30.09.2009	
(54) PAN-KIR2DL NK-receptorových protilátek a jejich použití v diagnostice a léčbě		(96) 09748467.9	
(32) 200500025, PCT/DK2004/000470, PCT/IB2004/002464		(73) Egis Gyógyszergyár Zrt., 1106 Budapest, HU	
(31) 06.01.2005, 01.07.2004, 01.07.2004		(72) WAGNER, László, H-1172 Budapest, HU	
(33) DK, DK, IB		ZSIGMOND, Zsolt, H-2234 Maglód, HU	
(74) PATENTSERVIS Praha a.s., Na Podkovce 281/10, Praha 4, Podolí, 14700		UJFALUSSY, György, H-1028 Budapest, HU	
		LEVENTISZNÉ HUSZÁR, Magdolna, H-1125 Budapest, HU	
		TONKA-NAGY, Péter, H-1171 Budapest, HU	
		BÁRCZAY, Erzsébet, H-1165 Budapest, HU	
		GÓRA, Lászlóné, H-2117 Isaszeg, HU	
		SZELECZKI, Edit, H-1165 Budapest, HU	
		FÜLÖP, Ágnes, H-1174 Budapest, HU	
		(54) Kompozice obsahující amlodipin a bisoprolol	
		(32) 0800591	
		(31) 30.09.2008	
		(33) HU	
		(86) PCT/HU2009/000085	
		(87) WO 2010/038091	
		(74) Rott, Růžička & Guttman a spol., Vyskočilova 1566, Praha 4, Michle, 14000	
		(97) EP 2358359	
		(47) 17.04.2019	
		(97) 01.07.2010	
		(51) A61K 9/24	(2006.01)
		A61K 9/127	(2006.01)
		A61K 9/34	(2006.01)
		A61K 47/02	(2006.01)
		A61K 47/34	(2017.01)
		B01D 53/94	(2006.01)
		B01D 46/00	(2006.01)
		C04B 37/00	(2006.01)
		(96) 08.12.2009	
		(96) 09835374.1	
		(73) Unifrax I LLC, Tonawanda, NY 14150, US	
		(72) FERNANDO, Joseph A., Amherst New York 14228, US	
		MILLER, Kenneth B., Lockport, New York 14094, US	
		(54) Tenký povlak keramické voštinové struktury	
		(32) 122583 P	
		(31) 15.12.2008	
		(33) US	
		(86) PCT/US2009/006427	
		(87) WO 2010/074711	
		(74) Traplová Hakr Kubát, advokátní a patentová kancelář, Ing. Eduard Hakr patentový zástupce, Přístavní 24, Praha 7, 17000	
		(97) EP 2388636	
		(47) 01.05.2019	
		(97) 22.07.2010	
		(51) G02B 27/22	(2018.01)
		G02F 1/13	(2006.01)
		G03B 35/18	(2006.01)
		(96) 25.11.2009	
		(96) 09838232.8	
		(73) EIZO Corporation, Ishikawa 924-8566, JP	
		(72) ITO, Hiroshi, Hakusan-shi Ishikawa 9248566, JP	
(51) C23C 14/34	(2006.01)		
C23C 28/04	(2006.01)		
(96) 31.03.2009			
(96) 09762318.5			
(73) Kabushiki Kaisha Kobe Seiko Sho, Kobe-shi, Hyogo 651-8585, JP			
Iscar Ltd., 24959 Tefen, IL			
(72) YAMAMOTO, Kenji, HYOGO 651-2271, JP			
Layyous Albir A., Me'ilya 25140, IL			
(54) Tvrdá potahová vrstva a způsob její přípravy			
(32) 2008150662			
(31) 09.06.2008			
(33) JP			
(86) PCT/JP2009/056706			
(87) WO 2009/150887			
(74) Rott, Růžička & Guttman a spol., Vyskočilova 1566, Praha 4, Michle, 14000			
(97) EP 2309983			
(47) 24.04.2019			
(97) 18.02.2010			
(51) A61K 9/08	(2006.01)		
A61K 31/519	(2006.01)		
A61P 3/00	(2006.01)		
(96) 07.08.2009			
(96) 09775591.2			
(73) Orpha Swiss GmbH, 8700 Küsnacht, CH			
(72) WIDMANN, Rudolf, A-3002 Purkersdorf, AT			
BERNKOP-SCHNURERCH, Andreas, A-9300 St. Veit/Glan, AT			
(54) Farmaceutická léková forma obsahující tetrahydrobiopterin			
(32) 12542008			
(31) 12.08.2008			
(33) AT			
(86) PCT/AT2009/000306			
(87) WO 2010/017570			
(74) Rott, Růžička & Guttman a spol., Vyskočilova 1566, Praha 4, Michle, 14000			
(97) EP 2314319			
(47) 08.05.2019			
(97) 27.04.2011			
(51) A61K 47/10	(2017.01)		
A61K 47/22	(2006.01)		
A61K 47/02	(2006.01)		
A61K 31/765	(2006.01)		
A61K 31/375	(2006.01)		

- (54) **Zařízení k zobrazení obrazu**
(32) 2009007443
(31) 16.01.2009
(33) JP
(86) PCT/JP2009/006357
(87) WO 2010/082262
(74) Traplová Hakr Kubát, advokátní a patentová kancelář, Ing. Eduard Hakr patentový zástupce, Přístavní 24, Praha 7, 17000
-
- (97) **EP 2390429**
(47) 08.05.2019
(97) 30.11.2011
(51) **E03C 1/322** (2006.01)
E03D 11/14 (2006.01)
F16B 35/06 (2006.01)
(96) 03.05.2011
(96) 11401504.3
(73) fischerwerke GmbH & Co. KG, 72178 Waldachtal, DE
(72) Miotto, Moreno, 35028 Piove di Sacco, IT
(54) **Upevňovací zařízení, zejména pro závěsné sanitární objekty**
(32) 102010021384
(31) 25.05.2010
(33) DE
(74) Všeťečka Zelený Švorčík Kalenský a partneři, advokátní a patentová kancelář, JUDr. Michal Havlík, Hálkova 1406/2, Praha 2, Nové Město, 12000
-
- (97) **EP 2403512**
(47) 15.05.2019
(97) 10.09.2010
(51) **A61K 36/22** (2006.01)
A61P 17/02 (2006.01)
A61P 25/28 (2006.01)
(96) 04.03.2010
(96) 10710912.6
(73) Regenera Pharma Ltd., 76326 Rehovot, IL
(72) HAZAN, Zadik, 30900 Zicron Yaakov, IL
AMSELEM, Shimon, 76551 Rehovot, IL
(54) **Kompozice polymerního myrcenu**
(32) 157216 P
(31) 04.03.2009
(33) US
(86) PCT/IL2010/000184
(87) WO 2010/100651
(74) PatentEnter s.r.o., Koliště 1965/13a, Brno, Černá Pole, 60200
-
- (97) **EP 2411581**
(47) 10.04.2019
(97) 30.09.2010
(51) **E01C 23/088** (2006.01)
B28D 1/18 (2006.01)
(96) 23.02.2010
(96) 10706596.3
(73) Wirtgen GmbH, 53578 Windhagen, DE
(72) BUHR, Karsten, 56594 Willroth, DE
ABRESCH, Stefan, 56369 Dierdorf, DE
LEHNERT, Thomas, 56587 Oberraden, DE
HAEHN, Guenter, 53639 Koenigswinter, DE
BARIMANI, Cyrus, 53639 Koenigswinter, DE
(54) **Vyhazovač pro silniční frézu, vyhazovací jednotka a frézovací válec s vyhazovačem**
(32) 102009014730
(31) 25.03.2009
(33) DE
(86) PCT/EP2010/052290
(87) WO 2010/108743
(74) KOREJZOVA LEGAL v.o.s., JUDr. Petra Sauvage de Brantes, Korunní 810/104, Praha 10, Vinohrady, 10100
-
- (97) **EP 2414901**
(47) 22.05.2019
(97) 14.10.2010
(51) **G05B 13/04** (2006.01)
(96) 08.03.2010
(96) 10716652.2
(73) BL Technologies, Inc., Minnetonka, MN 55341, US
- (72) PRASAD, Vijaysai, Karnataka 560093, IN
KOLWALKAR, Amol, Rajaram, Karnataka 560017, IN
SHAH, Sunil, Shirish, Karnataka 560037, IN
LIBERATORE, Frederick, Carlsbad, CA 92011, US
NAIK, Rajendra, Karnataka 560034, IN
(54) **Systém a způsob pro monitorování integrovaného systému**
(32) 414092
(31) 30.03.2009
(33) US
(86) PCT/US2010/026457
(87) WO 2010/117526
(74) PATENTSERVIS Praha a.s., Na Podkovce 281/10, Praha 4, Podolí, 14700
-
- (97) **EP 2433082**
(47) 01.05.2019
(97) 25.11.2010
(51) **F41H 3/00** (2006.01)
(96) 23.05.2010
(96) 10777457.2
(73) Polaris Solutions, Ltd., 48091 Rosh Ha'ayin, IL
(72) PICCIOTTO, Asaf, 63325 Tel Aviv, IL
(54) **Maskovací zařízení**
(32) 180141 P
(31) 21.05.2009
(33) US
(86) PCT/IL2010/000406
(87) WO 2010/134080
(74) PatentEnter s.r.o., Koliště 1965/13a, Brno, Černá Pole, 60200
-
- (97) **EP 2439461**
(47) 05.06.2019
(97) 11.04.2012
(51) **F24H 9/20** (2006.01)
F24H 1/20 (2006.01)
(96) 02.09.2011
(96) 11007129.7
(73) Stiebel Eltron GmbH & Co. KG, 37603 Holzminden, DE
(72) Nolte, Ralf-Rainer, 37671 Hörter, DE
Krämer, Radolf, 37671 Hörter, DE
(54) **Způsob ke kontrole a řízení bojleru**
(32) 102010047368
(31) 05.10.2010
(33) DE
(74) PATENTSERVIS Praha a.s., Na Podkovce 281/10, Praha 4, Podolí, 14700
-
- (97) **EP 2451064**
(47) 19.06.2019
(97) 09.05.2012
(51) **H02M 3/155** (2006.01)
H02J 7/35 (2006.01)
(96) 28.10.2011
(96) 11008636.0
(73) SEW-EURODRIVE GmbH & Co. KG, 76646 Bruchsal, DE
(72) Schill, Christoph, 88213 Ravensburg, DE
(54) **Zvyšovací měnič**
(32) 102010050624, 102011011329
(31) 05.11.2010, 16.02.2011
(33) DE, DE
(74) Rott, Růžička & Guttman a spol., Vyskočilova 1566, Praha 4, Michle, 14000
-
- (97) **EP 2461265**
(47) 22.05.2019
(97) 06.06.2012
(51) **G06F 21/72** (2013.01)
G06F 21/85 (2013.01)
H04L 29/06 (2006.01)
(96) 03.12.2010
(96) 10015270.1
(73) Novomatic AG, 2352 Gumpoldskirchen, AT
(72) Hueber, Andreas, 2352 Gumpoldskirchen, AT
Nagl, Gerhard, 2352 Gumpoldskirchen, AT
Nowak, Robert, 2352 Gumpoldskirchen, AT
Mudry, Igor, 2352 Gumpoldskirchen, AT
(54) **Zařízení a metoda pro zacházení s citlivými údaji**

- (74) ŽOVICOVÁ & ŽOVIC IP, s.r.o., Záhradnícka 36, Bratislava, 82108
-
- (97) **EP 2493783**
(47) 10.04.2019
(97) 05.05.2011
(51) **B65F 1/00** (2006.01)
(96) 30.10.2009
(96) 09768539.0
(73) Modulo Beton, 31620 Villeneuve-lès-Bouloc, FR
(72) PEGOT-OGIER, Jean-Jacques, F-82000 Montauban, FR
BOSIO, Michel-Jean, F-82000 Montauban, FR
(54) **Demontovatelná modulární plošina pro skládky**
(86) PCT/FR2009/052100
(87) WO 2011/051573
(74) KOREJZOVA LEGAL v.o.s., JUDr. Petra Sauvage de Brantes, Korunní 810/104, Praha 10, Vinohrady, 10100
-
- (97) **EP 2501258**
(47) 10.04.2019
(97) 26.05.2011
(51) **A45F 3/12** (2006.01)
A45C 13/30 (2006.01)
(96) 02.11.2010
(96) 10777086.9
(73) Falcon Innovations (Northampton) Limited, West Hunsbury, Northampton NN4 9UP, GB
(72) CHAUHAN, Satish, Northampton Northamptonshire NN4 7PL, GB
CHAUHAN, Anjna, Northampton Northamptonshire NN4 7PL, GB
(54) **Podložka pro ramenní popruh**
(32) 0920128
(31) 17.11.2009
(33) GB
(86) PCT/GB2010/051833
(87) WO 2011/061521
(74) LANGROVA, s.r.o., Skrétova 1011/48, Plzeň, Jižní Předměstí, 30100
-
- (97) **EP 2501584**
(47) 22.05.2019
(97) 26.05.2011
(51) **B60Q 1/14** (2006.01)
(96) 18.10.2010
(96) 10772975.8
(73) Volkswagen Aktiengesellschaft, 38440 Wolfsburg, DE
(72) DIERKS, Karsten, 38486 Klötze, DE
FREESE, Martin, 38176 Wendeburg, DE
JAHRSAU, Bernd, 38524 Sassenburg, DE
(54) **Způsob řízení uspořádání světlometů pro vozidlo a uspořádání světlometů**
(32) 102009054228
(31) 21.11.2009
(33) DE
(86) PCT/EP2010/006344
(87) WO 2011/060860
(74) Traplová Hakr Kubát, advokátní a patentová kancelář, ing. Eduard Hakr patentový zástupce, Přístavní 24, Praha 7, 17000
-
- (97) **EP 2508083**
(47) 08.05.2019
(97) 03.06.2011
(51) **A61K 35/63** (2015.01)
A23L 33/10 (2016.01)
A61K 31/075 (2006.01)
A61K 31/191 (2006.01)
A61K 31/194 (2006.01)
A61K 31/198 (2006.01)
A23L 33/16 (2016.01)
(96) 21.10.2010
(96) 10833641.3
(73) Obshestvo S Ogranichennoj Otvetstvennostju "PARAFARM", Penza 440023, RU
(72) ELISTRATOV, Dmitriy Gennadjevich, Penza 440060, RU
(54) **Biologicky aktivní potravinářská přídatná látka k profylaxi osteoporotických onemocnění**
(32) 2009144461
(31) 30.11.2009
(33) RU
-
- (86) PCT/RU2010/000613
(87) WO 2011/065864
(74) INPARTNERS GROUP, Ing. Dušan Kendereški, Tuřanka 1519/115a, Brno, Slatina, 62700
-
- (97) **EP 2517071**
(47) 22.05.2019
(97) 21.07.2011
(51) **G03B 21/56** (2006.01)
G03B 35/24 (2006.01)
G03B 21/60 (2014.01)
G03B 21/604 (2014.01)
G03B 21/602 (2014.01)
G03B 21/625 (2014.01)
G03B 21/62 (2014.01)
(96) 22.12.2010
(96) 10843601.5
(73) RealD Inc., Beverly Hills, CA 90210, US
(72) PETERSEN, Joel, Paramount, CA 90723, US
RICH, Christopher, Paramount, CA 90723, US
LEWANDOWSKI, Raymond, J., Paramount, CA 90723, US
SHARP, Gary, Beverly Hills, CA 90210, US
COLEMAN, David, Beverly Hills, CA 90210, US
(54) **Projekční obrazovka, zachovávající polarizaci, se zkonstruovaným pigmentem a způsob její výroby**
(32) 289343 P
(31) 22.12.2009
(33) US
(86) PCT/US2010/061944
(87) WO 2011/087873
(74) Vřetečka Zelený Švorčík Kalenský a partneři, advokátní a patentová kancelář, JUDr. Michal Havlík, Hálkova 1406/2, Praha 2, Nové Město, 12000
-
- (97) **EP 2530815**
(47) 24.04.2019
(97) 04.08.2011
(51) **H02K 49/10** (2006.01)
G21C 1/07 (2006.01)
G21C 7/12 (2006.01)
(96) 31.12.2010
(96) 10844356.5
(73) Tsinghua University, Haidian District, Beijing 100084, CN
(72) ZHANG, Haiquan, Beijing 100084, CN
LI, Hongke, Beijing 100084, CN
WANG, Xin, Beijing 100084, CN
LIU, Jiguo, Beijing 100084, CN
WU, Zongxin, Beijing 100084, CN
ZHANG, Zuoyi, Beijing 100084, CN
(54) **Utěsněné převodové zařízení pro heliový prostor vysokoteplotního plynu chlazeného reaktoru a jeho hnací zařízení**
(32) 201010103351
(31) 28.01.2010
(33) CN
(86) PCT/CN2010/002243
(87) WO 2011/091578
(74) PatentEnter s.r.o., Koliště 1965/13a, Brno, Černá Pole, 60200
-
- (97) **EP 2552261**
(47) 26.06.2019
(97) 29.09.2011
(51) **A24D 3/06** (2006.01)
A24D 3/04 (2006.01)
(96) 28.03.2011
(96) 11725505.9
(73) Philip Morris Products S.A., 2000 Neuchâtel, CH
(72) ALLEN, Jeffrey, Lynn, Midlothian, VA 23112, US
WILLIAMS, Dwight, D., Powhatan, VA 23139, US
LONGEST, Cary, Midlothian, VA 23114, US
LEE, Robert, E., Richmond, VA 23238, US
(54) **Filtr zátky prostoru zátky s kuličkou s příchutí**
(32) 318248 P
(31) 26.03.2010
(33) US

(86) PCT/IB2011/001107		(97) EP 2591006	
(87) WO 2011/117743		(47) 24.04.2019	
(74) PatentEnter s.r.o., Koliště 1965/13a, Brno, Černá Pole, 60200		(97) 12.01.2012	
		(51) C07K 16/46	(2006.01)
(97) EP 2554351		C07K 19/00	(2006.01)
(47) 01.05.2019		A61K 47/42	(2017.01)
(97) 06.02.2013		(96) 11.07.2011	
(51) B29C 48/00	(2019.01)	(96) 11738539.3	
B29C 44/18	(2006.01)	(73) Bioerativ Therapeutics Inc., Waltham MA 02451, US	
B29C 44/32	(2006.01)	(72) SALAS, Joe, Wayland MA 01778, US	
B29C 44/50	(2006.01)	PETERS, Robert, West Roxbury MA 02132, US	
B29C 48/14	(2019.01)	(54) Zpracovatelné jednořetězcové molekuly, a polypeptidy vyrobené s jejich využitím	
B29C 48/06	(2019.01)	(32) 201161467880 P, 201161442029 P, 201161491762 P, 201161442150 P, 201161442055 P, 363183 P, 363186 P	
B29K 75/00	(2006.01)	(31) 25.03.2011, 11.02.2011, 31.05.2011, 11.02.2011, 11.02.2011, 09.07.2010, 09.07.2010	
B29L 9/00	(2006.01)	(33) US, US, US, US, US, US, US	
(96) 12.06.2012		(86) PCT/US2011/043599	
(96) 12004408.6		(87) WO 2012/006635	
(73) OROPLASTIC, NAAMLOZE VENNOOTSCHAP, B-8780 Oostrozebeke, BE		(74) Traplová Hakr Kubát, advokátní a patentová kancelář, ing. Eduard Hakr patentový zástupce, Přístavní 24, Praha 7, 17000	
(72) Vanyzere, Luc, 8780 Oostrozebeke, BE			
Vanyzere, Pieter, 8780 Oostrozebeke, BE			
(54) Způsob a zařízení pro výrobu izolačních panelů			
(32) 201100478			
(31) 02.08.2011			
(33) BE			
(74) KOREJZOVA LEGAL v.o.s., JUDr. Petra Sauvage de Brantes, Korunní 810/104, Praha 10, Vinohrady, 10100			
(97) EP 2563408		(97) EP 2659993	
(47) 10.04.2019		(47) 08.05.2019	
(97) 03.11.2011		(97) 05.07.2012	
(51) A61K 49/18	(2006.01)	(51) B21J 5/02	(2006.01)
B82Y 5/00	(2011.01)	B21J 1/02	(2006.01)
B82Y 15/00	(2011.01)	B21K 1/32	(2006.01)
(96) 02.05.2011		B21J 1/00	(2006.01)
(96) 11716589.4		(96) 26.12.2011	
(73) Nano H, 38070 Saint Quentin Fallavier, FR		(96) 11853297.7	
Université Lyon 1 Claude Bernard, 69100 Villeurbanne, FR		(73) Hitachi Metals, Ltd., Tokyo 1088224, JP	
Institut National des Sciences Appliquées de Lyon, 69100 Villeurbanne, FR		(72) SHIGIHARA Yusuke, Yasugi-shi Shimane 692-8601, JP	
(72) LUX, François, 69003 Lyon, FR		SATO Koji, Tokyo 105-8614, JP	
TILLEMENT, Olivier, 69270 Fontaines Saint-Martin, FR		(54) Způsob kování v uzavřené zápustce a způsob výroby kovaných výrobků	
SAINT JEAN, Maxime, 71100 Chalons-sur-Saone, FR		(32) 2010292505	
MOWAT, Pierre, 69200 Venissieux, FR		(31) 28.12.2010	
PERRIAT, Pascal, 69001 Lyon, FR		(33) JP	
ROUX, Stéphane, 25440 Chenecy Buillon, FR		(86) PCT/JP2011/079988	
MIGNOT, Anna, 69100 Villeurbanne, FR		(87) WO 2012/090892	
(54) Ultrajemné nanočástice s polyorganosiloxanovou maticí s obsahem kovových komplexů; způsob jejich získání a jejich použití při medicinském zobrazování		(74) Rott, Růžička & Guttman a spol., Vyskočilova 1566, Praha 4, Michle, 14000	
(32) 1053389			
(31) 30.04.2010			
(33) FR			
(86) PCT/EP2011/056972			
(87) WO 2011/135101			
(74) KOREJZOVA LEGAL v.o.s., JUDr. Petra Sauvage de Brantes, Korunní 810/104, Praha 10, Vinohrady, 10100			
(97) EP 2565464		(97) EP 2661308	
(47) 24.04.2019		(47) 08.05.2019	
(97) 06.03.2013		(97) 12.07.2012	
(51) F04D 19/04	(2006.01)	(51) A61K 31/6615	(2006.01)
(96) 16.08.2012		A61K 31/688	(2006.01)
(96) 12180605.3		A61K 33/14	(2006.01)
(73) Pfeiffer Vacuum GmbH, 35614 Aßlar, DE		A61K 38/17	(2006.01)
(72) Hofmann, Jan, 35305 Grünberg, DE		A61P 43/00	(2006.01)
Stoll, Tobias, 35644 Hohenahr, DE		(96) 04.01.2012	
Schweighöfer, Michael, 35641 Schöffengrund, DE		(96) 12701434.8	
(54) Vakuové čerpadlo		(73) Prenatal International GmbH, 06126 Halle (Saale), DE	
(32) 102011112689		(72) TCHIRIKOV, Michael, 06126 Halle (Saale), DE	
(31) 05.09.2011		(54) Hypotonická vodná kompozice se sníženým obsahem chloridu s fosfolipidy nebo bez nich	
(33) DE		(32) 11000044	
(74) Čermák a spol., JUDr. Karel Čermák Ph.D., LL.M., Elišky Peškové 735/15, Praha 5, Smíchov, 15000		(31) 05.01.2011	
		(33) EP	
		(86) PCT/EP2012/000029	
		(87) WO 2012/093087	
		(74) ŽOVICOVÁ & ŽOVIC IP, s.r.o., Záhradnícka 36, Bratislava, 82108	
		(97) EP 2683406	
		(47) 08.05.2019	
		(97) 20.09.2012	
		(51) C07K 16/28	(2006.01)
		A61K 38/13	(2006.01)
		A61K 39/395	(2006.01)
		A61K 45/06	(2006.01)
		A61P 37/06	(2006.01)
		(96) 12.03.2012	
		(96) 12758099.1	

- (73) Beth Israel Deaconess Medical Center, Inc., Boston, MA 02215, US
Emory University, Atlanta, GA 30322, US
- (72) REIMANN, Keith, A., Marblehead, MA 01945, US
WANG, Rijian, Saugus, MA 01906, US
LARSEN, Christian, P., Atlanta, GA 30307, US
- (54) **ANTI-CD40 protilátky a jejich použití**
- (32) 201161451870 P
(31) 11.03.2011
(33) US
(86) PCT/US2012/028782
(87) WO 2012/125569
(74) PatentEnter s.r.o., Koliště 1965/13a, Brno, Černá Pole, 60200
PatentEnter s.r.o., Koliště 1965/13a, Brno, Černá Pole, 60200
-
- (97) **EP 2683510**
(47) 01.05.2019
(97) 13.09.2012
(51) **B23B 27/04** (2006.01)
(96) 08.03.2012
(96) 12721685.1
(73) Ceratizit Austria Gesellschaft m.b.H., 6600 Reutte, AT
(72) FRIEDL, Roland, A-6671 Weissenbach, AT
SPIELMANN, Hannes, A-6632 Ehrwald, AT
(54) **Řezná vložka**
(32) 1312011 U
(31) 09.03.2011
(33) AT
(86) PCT/AT2012/000055
(87) WO 2012/119168
(74) KOREJZOVA LEGAL v.o.s., JUDr. Petra Sauvage de Brantes, Korunní
810/104, Praha 10, Vinohrady, 10100
-
- (97) **EP 2683875**
(47) 08.05.2019
(97) 20.09.2012
(51) **E02D 17/20** (2006.01)
(96) 11.03.2012
(96) 12716805.2
(73) Watershed Geosynthetics LLC, Alpharetta GA 30022, US
(72) AYERS, Michael, Alpharetta, GA 30022, US
URRUTIA, Jose, Suwanee, GA 30024, US
(54) **Syntetický systém zemního krytu s pojivovou výplní pro kontrolu eroze**
(32) 201161451839 P
(31) 11.03.2011
(33) US
(86) PCT/US2012/028673
(87) WO 2012/125513
(74) PATENTSERVIS Praha a.s., Na Podkovce 281/10, Praha 4, Podolí, 14700
-
- (97) **EP 2685111**
(47) 01.05.2019
(97) 15.01.2014
(51) **F16B 7/04** (2006.01)
(96) 12.07.2012
(96) 12176195.1
(73) Syma Intercontinental AG, 9533 Kirchberg, CH
(72) Strässle, Marcel, 9533 Kirchberg, CH
Züllig, Kurt, 9533 Kirchberg, CH
(54) **Upínací zařízení k rozebíratelnému spojení dvou kusů profilů**
(32) 12175588
(31) 09.07.2012
(33) EP
(74) PATENTSERVIS Praha a.s., Na Podkovce 281/10, Praha 4, Podolí, 14700
-
- (97) **EP 2701729**
(47) 22.05.2019
(97) 01.11.2012
(51) **A61K 38/48** (2006.01)
A61K 47/26 (2006.01)
A61K 9/14 (2006.01)
A61K 38/36 (2006.01)
A61K 38/39 (2006.01)
A61L 26/00 (2006.01)
A61K 31/726 (2006.01)
(96) 26.04.2012
- (96) 12717682.4
(73) BIOM'UP, 69800 Saint Priest, FR
(72) GAGNIEU, Christian, F-69680 Chassieu, FR
FOREST, Patricia, F-69003 Lyon, FR
PICOT, Sylvain, F-69006 Lyon, FR
(54) **Hemostatické přípravky**
(32) 11305492, 201161517973 P
(31) 27.04.2011, 27.04.2011
(33) EP, US
(86) PCT/EP2012/057647
(87) WO 2012/146655
(74) PATENTSERVIS Praha a.s., Na Podkovce 281/10, Praha 4, Podolí, 14700
-
- (97) **EP 2726331**
(47) 08.05.2019
(97) 03.01.2013
(51) **B60S 1/38** (2006.01)
(96) 28.06.2011
(96) 11727700.4
(73) Federal-Mogul S.A., 6790 Aubange, BE
(72) BOULANGER, Olivier, B-6740 Etalle, BE
(54) **Způsob a výroba stíracího zařízení čelního skla**
(86) PCT/EP2011/060779
(87) WO 2013/000502
(74) PATENTSERVIS Praha a.s., Na Podkovce 281/10, Praha 4, Podolí, 14700
-
- (97) **EP 2730263**
(47) 22.05.2019
(97) 14.05.2014
(51) **A61G 7/05** (2006.01)
A61G 7/08 (2006.01)
A61G 13/10 (2006.01)
A61G 7/018 (2006.01)
A61G 7/012 (2006.01)
A61G 7/015 (2006.01)
A61G 13/06 (2006.01)
A61G 13/08 (2006.01)
(96) 08.11.2013
(96) 13192142.1
(73) Maquet GmbH, 76437 Rastatt, DE
(72) Kobuß, Matthias, 76593 Gernsbach, DE
(54) **Transportní vozík pro přepravu nosné plochy pacienta a / nebo sloupce operačního stolu z operačního stolu**
(32) 102012110755
(31) 09.11.2012
(33) DE
(74) Macek and Partners, Mgr. Jiří Macek, Sázavská 751/16, Praha 2,
Vinohrady, 12000
-
- (97) **EP 2730689**
(47) 26.06.2019
(97) 14.05.2014
(51) **C09J 101/28** (2006.01)
C09J 103/02 (2006.01)
C09J 105/00 (2006.01)
D04H 1/4218 (2012.01)
D04H 1/587 (2012.01)
D21H 23/48 (2006.01)
C08L 61/20 (2006.01)
D21H 17/20 (2006.01)
C08K 7/14 (2006.01)
D04H 1/4242 (2012.01)
D04H 1/64 (2012.01)
D21H 13/40 (2006.01)
C08L 61/32 (2006.01)
C08L 61/24 (2006.01)
(96) 11.11.2013
(96) 13005303.6
(73) Johns Manville, Denver, CO 80202, US
(72) Guo, Zhihua, centennial, CO 80112, US
Shooshtari, Kiarash Alavi, Littleton, CO 80127, US
Lester, Uranchimeg, Littleton, CO 80127, US
Zhang, Mingfu, Highlands Ranch, CO 80130, US
Asrar, Jawed, Englewood, CO 80111, US
(54) **Bezformaldehydové pojivové kompozice s modifikovanou viskozitou**
(32) 201213675414

(31) 13.11.2012
(33) US
(74) Všetečka Zelený Švorčík Kalenský a partneři, advokátní a patentová kancelář, JUDr. Petr Kalenský, advokát, Hálkova 1406/2, Praha 2, 12000

(97) **EP 2736686**
(47) 24.04.2019
(97) 31.01.2013
(51) **B26D 7/08** (2006.01)
B26D 1/00 (2006.01)
B01F 3/18 (2006.01)
B01F 11/02 (2006.01)
(96) 25.07.2012
(96) 12740579.3
(73) A O Schallinox GmbH, 8581 Schocherswil, CH
(72) CARRASCO, César, CH-8581 Schocherswil, CH
(54) **Nůž k dělení zpracovávaného materiálu s využitím ultrazvukové energie a přípravek**
(32) 11175306
(31) 26.07.2011
(33) EP
(86) PCT/EP2012/064616
(87) WO 2013/014199
(74) KOREJZOVA LEGAL v.o.s., JUDr. Petra Sauvage de Brantes, Korunní 810/104, Praha 10, Vinohrady, 10100

(97) **EP 2737346**
(47) 15.05.2019
(97) 07.02.2013
(51) **G02B 6/00** (2006.01)
B32B 17/00 (2006.01)
F21V 31/00 (2006.01)
B60Q 3/208 (2017.01)
F21Y 115/10 (2016.01)
F21W 107/00 (2018.01)
(96) 30.07.2012
(96) 12753765.2
(73) Saint-Gobain Glass France, 92400 Courbevoie, FR
(72) RICHARD, Alexandre, F-75019 Paris, FR
GRANDGIRARD, Bastien, F-60490 Marquèglise, FR
VERRAT-DEBAILLEUL, Adèle, F-60150 Villers-sur-Coudun, FR
KLEO, Christophe, F-60350 Attichy, FR
(54) **Osvětlený zasklívací systém, výroba**
(32) 1157012
(31) 29.07.2011
(33) FR
(86) PCT/FR2012/051793
(87) WO 2013/017791
(74) KOREJZOVA LEGAL v.o.s., JUDr. Petra Sauvage de Brantes, Korunní 810/104, Praha 10, Vinohrady, 10100

(97) **EP 2739421**
(47) 05.06.2019
(97) 07.02.2013
(51) **B23C 5/22** (2006.01)
(96) 17.07.2012
(96) 12754099.5
(73) Iscar Ltd., 24959 Tefen, IL
(72) HECHT, Gil, 22443 Nahariya, IL
CHEN, Danny, 22427 Nahariya, IL
(54) **Řezný nástroj a řezná vložka**
(32) 201161514322 P
(31) 02.08.2011
(33) US
(86) PCT/IL2012/050250
(87) WO 2013/018086
(74) INPARTNERS GROUP, Ing. Dušan Kendereški, Tuřanka 1519/115a, Brno, Slatina, 62700

(97) **EP 2742772**
(47) 24.04.2019
(97) 14.02.2013
(51) **H05B 3/84** (2006.01)
(96) 01.08.2012
(96) 12748664.5
(73) Saint-Gobain Glass France, 92400 Courbevoie, FR

(72) RATEICZAK, Mitja, 52146 Wurselen, DE
REUL, Bernhard, 52134 Herzogenrath, DE
(54) **Elektrické kontaktní agregace, způsob pro zhotovování elektrických kontaktních agregací**

(32) 11176894
(31) 09.08.2011
(33) EP
(86) PCT/EP2012/064992
(87) WO 2013/020863
(74) Všetečka Zelený Švorčík Kalenský a partneři, advokátní a patentová kancelář, JUDr. Michal Havlík, Hálkova 1406/2, Praha 2, Nové Město, 12000

(97) **EP 2753902**
(47) 26.06.2019
(97) 14.03.2013
(51) **C07C 273/04** (2006.01)
G01F 23/284 (2006.01)
H01Q 1/22 (2006.01)
H01Q 13/24 (2006.01)
(96) 03.09.2012
(96) 12758659.2
(73) Stamicarbon B.V., 6135 KW Sittard, NL
(72) RIEGMAN, Klement, NL-6135 KW Sittard, NL
(54) **Radarové měření hladiny**
(32) 11180241
(31) 06.09.2011
(33) EP
(86) PCT/NL2012/050603
(87) WO 2013/036108
(74) ŽOVICOVÁ & ŽOVIC IP, s.r.o., Záhradnicka 36, Bratislava, 82108

(97) **EP 2754766**
(47) 26.06.2019
(97) 16.07.2014
(51) **E04B 1/48** (2006.01)
E04B 1/82 (2006.01)
E04F 11/022 (2006.01)
(96) 14.01.2014
(96) 14151127.9
(73) SCHÖCK BAUTEILE GmbH, 76534 Baden-Baden, DE
(54) **Zařízení pro spojení první nosné části budovy s přenosem síly s druhou nesenou částí budovy**
(32) 102013100356
(31) 14.01.2013
(33) DE
(74) Všetečka Zelený Švorčík Kalenský a partneři, advokátní a patentová kancelář, JUDr. Michal Havlík, Hálkova 1406/2, Praha 2, Nové Město, 12000

(97) **EP 2756211**
(47) 24.04.2019
(97) 21.03.2013
(51) **F16J 15/02** (2006.01)
C08K 3/26 (2006.01)
C08L 83/06 (2006.01)
F02F 11/00 (2006.01)
(96) 13.09.2012
(96) 12775726.8
(73) ELKEM SILICONES France SAS, 69003 Lyon, FR
IRELAND, Tania, F-69007 Lyon, FR
SICRE, Romain, F-69190 Saint-Fons, FR
(54) **Způsob a kompozice vhodné pro utěsnění a spojení komponent motorové pohonné jednotky**
(32) 1102816
(31) 16.09.2011
(33) FR
(86) PCT/FR2012/000364
(87) WO 2013/038076
(74) Traplová Hakr Kubát, advokátní a patentová kancelář, Ing. Eduard Hakr patentový zástupce, Přístavní 24, Praha 7, 17000

(97) **EP 2767615**
(47) 10.04.2019
(97) 20.08.2014
(51) **C23C 22/34** (2006.01)

	<i>C23C 22/44</i>	(2006.01)	(73)	Vorwerk & Co. Interholding GmbH, 42275 Wuppertal, DE
	<i>C23C 22/83</i>	(2006.01)	(72)	Westermann, Kira, 51379 Leverkusen, DE
	<i>B05D 7/00</i>	(2006.01)		Hüsig, Matthias, 40878 Ratingen, DE
	<i>B05D 7/14</i>	(2006.01)		Meggler, Martin, 33442 Herzbrock, DE
	<i>C09D 5/12</i>	(2006.01)	(54)	Zařízení pro mokré čištění, zejména zařízení na čištění oken.
	<i>C09D 5/44</i>	(2006.01)	(32)	102013102263
	<i>C25D 13/20</i>	(2006.01)	(31)	07.03.2013
	<i>C23C 22/36</i>	(2006.01)	(33)	DE
(96)	06.12.2006		(74)	Macek and Partners, Mgr. Jiří Macek, Sázavská 751/16, Praha 2, Vinohrady, 12000
(96)	14167838.3			
(73)	Henkel AG & Co. KGaA, 40589 Düsseldorf, DE			
(72)	Frey, Stefan, 64297 Darmstadt, DE			
	Cornen, Sophie, 40591 Düsseldorf, DE			
	Czika, Franz-Adolf, 41470 Neuss, DE			
	Droniou, Patrick, 91700 Colombes, FR			
	Hohagen, Silvia, 40225 Düsseldorf, DE			
	Kuhm, Peters, 40724 Hilden, DE			
	Krömer, Jens, 41470 Neuss, DE			
(54)	Mokrý způsob a kyselý roztok bez obsahu chromu pro úpravu kovových povrchů proti korozi			
(32)	102005059314			
(31)	09.12.2005			
(33)	DE			
(74)	KOREJZOVA LEGAL v.o.s., JUDr. Petra Sauvage de Brantes, Korunní 810/104, Praha 10, Vinohrady, 10100			
(97)	EP 2768523			
(47)	22.05.2019			
(97)	25.04.2013			
(51)	<i>A61K 38/48</i>	(2006.01)		
	<i>A61Q 19/06</i>	(2006.01)		
	<i>A61K 9/00</i>	(2006.01)		
(96)	19.10.2012			
(96)	12842537.8			
(73)	Endo Global Ventures, Hamilton HM12, BM			
(72)	HART, Susan G., Emeigh, Oxford, PA 19363, US			
(54)	Způsob léčení nebo zmírňování efp			
(32)	201161549863 P			
(31)	21.10.2011			
(33)	US			
(86)	PCT/US2012/061063			
(87)	WO 2013/059619			
(74)	Traplová Hakr Kubát, advokátní a patentová kancelář, ing. Eduard Hakr patentový zástupce, Přístavní 24, Praha 7, 17000			
(97)	EP 2770960			
(47)	01.05.2019			
(97)	31.10.2013			
(51)	<i>A61F 9/007</i>	(2006.01)		
	<i>A61F 9/01</i>	(2006.01)		
	<i>A61N 5/067</i>	(2006.01)		
	<i>A61F 9/013</i>	(2006.01)		
	<i>A61N 5/06</i>	(2006.01)		
	<i>A61F 9/008</i>	(2006.01)		
	<i>A61N 7/00</i>	(2006.01)		
	<i>A61B 18/14</i>	(2006.01)		
(96)	25.04.2013			
(96)	13781709.4			
(73)	Homer, Gregg, Laguna Beach, California 92651, US			
(72)	Homer, Gregg, Laguna Beach, California 92651, US			
(54)	Aplikace elektromagnetického záření na lidskou duhovku			
(32)	201213456111			
(31)	25.04.2012			
(33)	US			
(86)	PCT/US2013/038298			
(87)	WO 2013/163483			
(74)	PatentEnter s.r.o., Koliště 1965/13a, Brno, Černá Pole, 60200			
(97)	EP 2774522			
(47)	26.06.2019			
(97)	10.09.2014			
(51)	<i>A47L 1/08</i>	(2006.01)		
	<i>A47L 13/12</i>	(2006.01)		
	<i>A47L 13/26</i>	(2006.01)		
(96)	03.03.2014			
(96)	14157408.7			
(73)	Westermann, Kira, 51379 Leverkusen, DE			
	Hüsig, Matthias, 40878 Ratingen, DE			
	Meggler, Martin, 33442 Herzbrock, DE			
(54)	Zařízení pro mokré čištění, zejména zařízení na čištění oken.			
(32)	102013102263			
(31)	07.03.2013			
(33)	DE			
(74)	Macek and Partners, Mgr. Jiří Macek, Sázavská 751/16, Praha 2, Vinohrady, 12000			
(97)	EP 2794160			
(47)	24.04.2019			
(97)	27.06.2013			
(51)	<i>B23C 5/20</i>	(2006.01)		
	<i>B23C 5/06</i>	(2006.01)		
(96)	20.11.2012			
(96)	12809358.0			
(73)	Iscar Ltd., 24959 Tefen, IL			
(72)	SATRAN, Amir, 25147 Kfar Vradim, IL			
	TULCHINSKY, Evgeny, 29033 Kiryat Yam, IL			
(54)	Řezná vložka a řezný nástroj			
(32)	201161577428 P			
(31)	19.12.2011			
(33)	US			
(86)	PCT/IL2012/050467			
(87)	WO 2013/093907			
(74)	INPARTNERS GROUP, Ing. Dušan Kendereški, Tuřanka 1519/115a, Brno, Slatina, 62700			
(97)	EP 2808200			
(47)	10.07.2019			
(97)	03.12.2014			
(51)	<i>B60P 7/08</i>	(2006.01)		
(96)	16.05.2014			
(96)	14466009.9			
(73)	Skoda Auto A.S., 293 60 Mladá Boleslav, CZ			
(72)	Langr, David, CZ-51702 Kvasiny, CZ			
(54)	Naviják v zavazadlovém prostoru automobilu			
(32)	20130387			
(31)	27.05.2013			
(33)	CZ			
(97)	EP 2815353			
(47)	08.05.2019			
(97)	22.08.2013			
(51)	<i>G06K 17/00</i>	(2006.01)		
	<i>G06K 19/07</i>	(2006.01)		
	<i>B66C 15/06</i>	(2006.01)		
	<i>B66C 1/66</i>	(2006.01)		
	<i>B66C 13/16</i>	(2006.01)		
	<i>B66C 13/48</i>	(2006.01)		
(96)	13.02.2013			
(96)	13749217.9			
(73)	Columbus McKinnon Corporation, Getzville, 14068, NY, US			
(72)	BURKEY, John, R., Salem, OH 44460, US			
	BULTEMA, Robert, T., Whitehall, MI 49461, US			
	PARADOWSKI, Mark, R., Lancaster, NY 14086, US			
	WINGFIELD, Stacie, Amherst, NY 14228, US			
	JOHNSTON, Shaun, Burt, NY 14028, US			
	MCCLEARY, Berett, R., Ravenna, MI 49451, US			
(54)	Systém a způsob zdvihání materiálu			
(32)	201261600470 P			
(31)	17.02.2012			
(33)	US			
(86)	PCT/US2013/025862			
(87)	WO 2013/122997			
(74)	Traplová Hakr Kubát, advokátní a patentová kancelář, ing. Eduard Hakr patentový zástupce, Přístavní 24, Praha 7, 17000			
(97)	EP 2817094			
(47)	10.04.2019			
(97)	29.08.2013			
(51)	<i>B01J 37/02</i>	(2006.01)		
	<i>B01J 37/16</i>	(2006.01)		
	<i>B01J 37/18</i>	(2006.01)		

	B01J 23/52	(2006.01)	(86)	PCT/EP2012/054740	
	B01J 23/58	(2006.01)	(87)	WO 2013/135309	
	B01J 23/66	(2006.01)	(74)	Ing. Dobroslav Musil, patentová kancelář, Ing. Dobroslav Musil, Zábřdovická 801/11, Brno, Zábřdovice, 61500	
	B01J 35/00	(2006.01)			
	C07C 67/055	(2006.01)			
(96)	20.02.2013		(97)	EP 2825790	
(96)	13705170.2		(47)	08.05.2019	
(73)	Clariant Produkte (Deutschland) GmbH, 65929 Frankfurt am Main, DE		(97)	19.09.2013	
(72)	HAGEMEYER, Alfred, Sunnysvale, California 94086, US FISCHER, Carolin, 83024 Rosenheim, DE MESTL, Gerhard, 80935 München, DE SCHECK, Peter, 82205 Gilching, DE BOBKA, Roman, 81377 München, DE		(51)	F16H 57/04	(2010.01)
(54)	Předztlacení skořepinových katalyzátorů potažených Pd-Au			B61C 9/50	(2006.01)
(32)	102012003236			B61F 3/04	(2006.01)
(31)	20.02.2012		(96)	05.03.2013	
(33)	DE		(96)	13709371.2	
(86)	PCT/EP2013/053334		(73)	ALSTOM Transport Technologies, 93400 Saint-Ouen, FR	
(87)	WO 2013/124293		(72)	MILLIEN, Frédéric, F-17290 Forges, FR SARDOU, Max, F-77165 Saint-Soupplets, FR LOISEAU, Jean-Christophe, F-71200 Le Creusot, FR	
(74)	Všetečka Zelený Švorčík Kalenský a partneři, advokátní a patentová kancelář, JUDr. Michal Havlík, Hálkova 1406/2, Praha 2, Nové Město, 12000		(54)	Hnací zařízení, zejména pro železniční vozidlo, obsahující chladicí systém	
			(32)	1252235	
			(31)	13.03.2012	
			(33)	FR	
			(86)	PCT/EP2013/054402	
			(87)	WO 2013/135531	
			(74)	A. Holas & partner Patentová a známková kancelář, Ing. Mgr. Hana Holasová, Křížová 105/4, Brno, 60300	
(97)	EP 2817493		(97)	EP 2826901	
(47)	01.05.2019		(47)	01.05.2019	
(97)	29.08.2013		(97)	21.01.2015	
(51)	F01D 21/04	(2006.01)	(51)	D02G 3/32	(2006.01)
	F02C 6/12	(2006.01)		D02G 3/44	(2006.01)
(96)	30.01.2013			D03D 3/02	(2006.01)
(96)	13703866.7			D03D 3/00	(2006.01)
(73)	Napier Turbochargers Limited, Lincoln, Lincolnshire LN5 7FD, GB			D03D 15/08	(2006.01)
(72)	PINKNEY, Ian, Lincoln Lincolnshire LN3 4DN, GB KAY, Peter, Lincoln Lincolnshire LN5 0TP, GB MOORE, Matthew Elijah, Lincoln Lincolnshire LN2 2XS, GB HEYES, Francis Joseph Geoffrey, Lincoln Lincolnshire LN2 1RG, GB			D03D 15/12	(2006.01)
(54)	Turbodmychadlo		(96)	03.07.2014	
(32)	201203111		(96)	14175625.4	
(31)	23.02.2012		(73)	Otto Weber Band-GmbH, 42389 Wuppertal, DE	
(33)	GB		(72)	Siegert, Peter, 42285 Wuppertal, DE Weber, Lutz, 42389 Wuppertal, DE	
(86)	PCT/GB2013/050197		(54)	Elastický pásový materiál	
(87)	WO 2013/124614		(32)	202013006459 U	
(74)	KOREJZOVA LEGAL v.o.s., JUDr. Petra Sauvage de Brantes, Korunní 810/104, Praha 10, Vinohrady, 10100		(31)	18.07.2013	
			(33)	DE	
			(74)	Rott, Růžička & Guttmann a spol., Vyskočilova 1566, Praha 4, Michle, 14000	
(97)	EP 2825145		(97)	EP 2827462	
(47)	08.05.2019		(47)	13.03.2019	
(97)	19.09.2013		(97)	21.01.2015	
(51)	A61G 3/06	(2006.01)	(51)	H01T 2/02	(2006.01)
(96)	14.03.2013		(96)	13.07.2011	
(96)	13761896.3		(96)	14188577.2	
(73)	Ricon Corp., Panorama City, CA 91402, US		(73)	DEHN + SÖHNE GMBH + CO. KG, 92318 Neumarkt, DE	
(72)	DELEO, Dante, V., Santa Clarita, California 91350, US SU, Haur, Tsu, West Covina, California 91790, US		(72)	Hierl, Stephan, 92318 Neumarkt, DE Waffler, Michael, 92318 Neumarkt, DE Strangfeld, Uwe, 90429 Nürnberg, DE Ehrhardt, Arnd, 92318 Neumarkt, DE Schreiter, Stefanie, 92318 Neumarkt, DE	
(54)	Systém snímání nákladu pro uspořádání výtahu pro invalidní vozík		(54)	Sestava pro zapálení jiskřiště	
(32)	201261611793 P		(32)	102010034586, 102011102937	
(31)	16.03.2012		(31)	17.08.2010, 31.05.2011	
(33)	US		(33)	DE, DE	
(86)	PCT/US2013/031716		(74)	Macek and Partners, Mgr. Jiří Macek, Sázavská 751/16, Praha 2, Vinohrady, 12000	
(87)	WO 2013/138661				
(74)	PATENTSERVIS Praha a.s., Na Podkovce 281/10, Praha 4, Podolí, 14700				
(97)	EP 2825704		(97)	EP 2830923	
(47)	10.04.2019		(47)	24.04.2019	
(97)	19.09.2013		(97)	03.10.2013	
(51)	E01H 5/06	(2006.01)	(51)	B61B 10/02	(2006.01)
	E01H 5/09	(2006.01)		B65G 17/20	(2006.01)
(96)	16.03.2012			B65G 19/02	(2006.01)
(96)	12710077.4			B65G 47/26	(2006.01)
(73)	Multihog R&D Limited, Dundalk, County Louth, IE			B61B 10/00	(2006.01)
(72)	MCADAM, Jim, Dundalk County Louth, IE MCHUGH, Gerry, Carrickmacross County Monaghan, IE			B65G 47/88	(2006.01)
(54)	Zařízení k čištění cest				

B65G 9/00 (2006.01)
(96) 27.03.2013
(96) 13768666.3
(73) Eton Innovation AB, 507 15 Gånghester, SE
(72) IHREFORS, Per-Olof, S-511 68 Hyssna, SE
(54) **Vodící kolejnicový díl pro dopravník a dopravník zahrnující takový vodící kolejnicový díl**
(32) 1250308
(31) 28.03.2012
(33) SE
(86) PCT/SE2013/050341
(87) WO 2013/147692
(74) Rott, Růžička & Guttmann a spol., Vyskočilova 1566, Praha 4, Míchle, 14000

(97) **EP 2837514**
(47) 08.05.2019
(97) 18.02.2015
(51) **B60D 1/54** (2006.01)
B60D 1/26 (2006.01)
(96) 04.07.2006
(96) 14183082.8
(73) Bosal ACPS Holding 2 B.V., 4131 PK Vianen, NL
(72) Gentner, Wolfgang, 71711 Steinheim, DE
Dreher, Martin, 71696 Möglingen, DE
Reisinger, Dieter, 71665 Vaihingen/Enz, DE
Riehle, Jörg, 71679 Asperg, DE
Wegner, Bert, 73333 Gingen, DE
(54) **Závěsné zařízení pro přívěs**
(32) 102005032474
(31) 07.07.2005
(33) DE
(74) Čermák a spol., JUDr. Karel Čermák Ph.D., LL.M., Elišky Peškové 735/15, Praha 5, Smíchov, 15000

(97) **EP 2848600**
(47) 22.05.2019
(97) 18.03.2015
(51) **C04B 41/64** (2006.01)
(96) 13.09.2013
(96) 13184402.9
(73) ETEX SERVICES NV, 1880 Kapelle-op-den-Bos, BE
(72) Van den Bergh, Frank, 1880 Kapelle-op-den-Bos, BE
(54) **Hydrofobizovaný výrobek z vláknitého cementu obsahující alespoň jeden profilovaný povrch**
(74) Čermák a spol., JUDr. Karel Čermák Ph.D., LL.M., Elišky Peškové 735/15, Praha 5, Smíchov, 15000

(97) **EP 2850956**
(47) 12.06.2019
(97) 25.03.2015
(51) **A24F 47/00** (2006.01)
(96) 28.10.2010
(96) 14184236.9
(73) Philip Morris Products S.A., 2000 Neuchâtel, CH
(72) Greim, Olivier, 1400 Yverdon-les-Bains, CH
Plojoux, Julien, 1208 Geneva, CH
Ruscio, Dani, 2088, Cressier, CH
(54) **Elektrický zahříváný kuřácký systém se zlepšeným ohřívacem**
(32) 09252501
(31) 29.10.2009
(33) EP
(74) PatentEnter s.r.o., Koliště 1965/13a, Brno, Černá Pole, 60200

(97) **EP 2853166**
(47) 12.06.2019
(97) 01.04.2015
(51) **A24F 47/00** (2006.01)
(96) 07.11.2003
(96) 14190762.6
(73) Philip Morris Products S.A., 2000 Neuchâtel, CH
(72) Felter, John Louis, Chester, VA 23836, US
Crowe, William J., Chester, VA 23831, US
Lee, Robert E., Richmond, VA 23233, US
Solanky, Ashok, Mechanicsville, VA 23116, US
Blake, Clint, Mechanicsville, VA 23116, US

Davis, Pamela, Glen Allen, VA 23060, US
Sharpe, David E., Chesterfield, VA 23838, US
Watson, Mark E., Mechanicsville, VA 23116, US
Ripley, Robert L., Midlothian, VA 23113, US
Stevenson, Brett W., Richmond, VA 23234, US
(54) **Elektrický kuřácký systém**
(32) 290402
(31) 08.11.2002
(33) US
(74) PatentEnter s.r.o., Koliště 1965/13a, Brno, Černá Pole, 60200

(97) **EP 2854552**
(47) 08.05.2019
(97) 05.12.2013
(51) **A01N 63/00** (2006.01)
A01N 37/36 (2006.01)
A01P 3/00 (2006.01)
(96) 29.05.2013
(96) 13726742.3
(73) Bayer CropScience AG, 40789 Monheim, DE
(72) WACHENDORFF-NEUMANN, Ulrike, 56566 Neuwied, DE
ANDERSCH, Wolfram, 51468 Bergisch-Gladbach, DE
SPRINGER, Bernd, 51061 Köln, DE
STENZEL, Klaus, 40595 Düsseldorf, DE
(54) **Kompozice zahrnující čidlo biologické kontroly a fungicid vybraný z inhibitorů biosyntézy aminokyselin nebo proteinů, inhibitorů tvorby ATP a inhibitorů syntézy buněčné stěny**
(32) 12004160, 12197942
(31) 30.05.2012, 19.12.2012
(33) EP, EP
(86) PCT/EP2013/061016
(87) WO 2013/178653
(74) Traplová Hakr Kubát, advokátní a patentová kancelář, ing. Eduard Hakr patentový zástupce, Prístavní 24, Praha 7, 17000

(97) **EP 2857790**
(47) 19.06.2019
(97) 08.04.2015
(51) **F41G 1/06** (2006.01)
F41G 1/14 (2006.01)
F41G 1/30 (2006.01)
F41G 1/34 (2006.01)
F41G 1/18 (2006.01)
(96) 01.10.2009
(96) 14194417.3
(73) Trijicon, Inc., Wixom, Michigan 48393, US
(72) Elpedes, Jerry Glen Sabaldan, Milford, MI 48381, US
Schick, Darin W., Livonia, MI 48152, US
Lister, Mark W., Berkley, MI 48072, US
Varner, Joshua L., Commerce, MI 48390, US
(54) **Optický zaměřovač**
(32) 102222 P, 570377
(31) 02.10.2008, 30.09.2009
(33) US, US
(74) Čermák a spol., JUDr. Karel Čermák Ph.D., LL.M., Elišky Peškové 735/15, Praha 5, Smíchov, 15000

(97) **EP 2864162**
(47) 12.06.2019
(97) 03.01.2014
(51) **B60S 1/38** (2006.01)
(96) 26.06.2012
(96) 12729974.1
(73) Federal-Mogul S.A., 6790 Aubange, BE
(72) BOLAND, Xavier, B-6700 Arlon, BE
(54) **Zařízení pro stírání čelního skla**
(86) PCT/EP2012/062286
(87) WO 2014/000768
(74) PATENTSERVIS Praha a.s., Na Podkovce 281/10, Praha 4, Podolí, 14700

(97) **EP 2865584**
(47) 01.05.2019
(97) 29.04.2015
(51) **B62D 29/00** (2006.01)
B62D 33/04 (2006.01)
(96) 29.05.2009

(96) 14197221.6
(73) Kögel Trailer GmbH, 89349 Burtenbach, DE
(72) Lima, Joachim, 89601 Schelkingen, DE
(54) **Způsob výroby karosérie užitkového vozidla**
(32) 102008026559, 102009010616
(31) 03.06.2008, 25.02.2009
(33) DE, DE
(74) Traplová Hakr Kubát, advokátní a patentová kancelář, ing. Eduard Hakr patentový zástupce, Přístavní 24, Praha 7, 17000

(97) **EP 2876883**
(47) 01.05.2019
(97) 27.05.2015
(51) **H04N 19/176** (2014.01)
H04N 19/70 (2014.01)
H04N 19/119 (2014.01)
H04N 19/147 (2014.01)
H04N 19/46 (2014.01)
H04N 19/196 (2014.01)
H04N 19/134 (2014.01)
H04N 19/463 (2014.01)
H04N 19/136 (2014.01)
H04N 19/192 (2014.01)
H04N 19/132 (2014.01)
(96) 01.11.2011
(96) 14200316.9
(73) Velos Media International Limited, Dublin 18, IE
(72) He, Dake, Waterloo, Ontario N2K 0A7, CA
Nguyen, Nguyen, Seattle, WA Washington 98121, US
Ji, Tianying, Toronto, Ontario M2M 3N7, CA
(54) **Víceúrovňové charakteristické mapy pro kódování a dekódování**
(74) Traplová Hakr Kubát, advokátní a patentová kancelář, ing. Eduard Hakr patentový zástupce, Přístavní 24, Praha 7, 17000

(97) **EP 2880447**
(47) 15.05.2019
(97) 06.02.2014
(51) **C12Q 1/6886** (2018.01)
G01N 33/574 (2006.01)
A61K 31/496 (2006.01)
C07D 401/12 (2006.01)
C12Q 1/68 (2018.01)
G01N 33/50 (2006.01)
(96) 25.07.2013
(96) 13773390.3
(73) Novartis AG, 4056 Basel, CH
(72) GAULIS, Swann, 4002 Basel, CH
JEAY, Sebastien, 4002 Basel, CH
(54) **Markery senzitivity vůči inhibitorům lidského double minute 2 (dm2)**
(32) 201261677859 P
(31) 31.07.2012
(33) US
(86) PCT/IB2013/056122
(87) WO 2014/020502
(74) Traplová Hakr Kubát, advokátní a patentová kancelář, ing. Jan Kubát patentový zástupce, Přístavní 24, Praha 7, 17000

(97) **EP 2881644**
(47) 03.07.2019
(97) 10.06.2015
(51) **F16L 59/135** (2006.01)
(96) 09.12.2013
(96) 13196211.0
(73) Kaimann GmbH, 33161 Hövelhof, DE
(72) Kaimann, Georg Josef, 33161 Hövelhof, DE
(54) **Zařízení pro montáž a upevnění instalací**
(74) Všetěčka Zelený Švorčík Kalenský a partneři, advokátní a patentová kancelář, JUDr. Michal Havlík, Hálkova 1406/2, Praha 2, Nové Město, 12000

(97) **EP 2883973**
(47) 05.06.2019
(97) 17.06.2015
(51) **C22C 21/02** (2006.01)
C22F 1/04 (2006.01)

(96) 11.12.2013
(96) 13005757.3
(73) Constellium Valais SA (AG, Ltd), 3960 Sierre, CH
(72) Jarrett, Martin, Little Bourton, Oxfordshire OX17 1RB, GB
Skubich, Alexis, 8004 Zürich, CH
(54) **Způsob výroby pro získání vysokopevnostních extrudovaných výrobků vyrobených ze slitin hliníku 6xxx**
(74) PatentEnter s.r.o., Koliště 1965/13a, Brno, Černá Pole, 60200

(97) **EP 2884125**
(47) 01.05.2019
(97) 17.06.2015
(51) **F16C 32/04** (2006.01)
F04D 19/04 (2006.01)
F16C 19/06 (2006.01)
(96) 30.09.2014
(96) 14187050.1
(73) PFEIFFER VACUUM GMBH, 35614 Asslar, DE
(72) Wirth, Adrian, 35582 Wetzlar, DE
Mekota, Mirko, 35630 Ehringshausen, DE
(54) **Rotující systém**
(32) 102013113986
(31) 13.12.2013
(33) DE
(74) Všetěčka Zelený Švorčík Kalenský a partneři, advokátní a patentová kancelář, JUDr. Michal Havlík, Hálkova 1406/2, Praha 2, Nové Město, 12000

(97) **EP 2887142**
(47) 08.05.2019
(97) 24.06.2015
(51) **G03B 21/60** (2014.01)
G02B 27/01 (2006.01)
G02B 5/18 (2006.01)
(96) 01.12.2014
(96) 14195665.6
(73) THALES, 92400 Courbevoie, FR
(72) Pelletier, Sébastien, 33187 LE HAILLAN Cedex, FR
Gueguen, Aude, 33187 LE HAILLAN Cedex, FR
Grossetete, Matthieu, 33187 LE HAILLAN Cedex, FR
Bardon, Jean-Luc, 33187 LE HAILLAN Cedex, FR
Laluque, Laurent, 33187 LE HAILLAN Cedex, FR
(54) **Zobrazovací systém zahrnující obrazovku mající mřížku difrakčních obrazců**
(32) 1302895
(31) 11.12.2013
(33) FR
(74) PATENTSERVIS Praha a.s., Na Podkovce 281/10, Praha 4, Podolí, 14700

(97) **EP 2890575**
(47) 26.06.2019
(97) 06.03.2014
(51) **B60J 5/10** (2006.01)
(96) 22.08.2013
(96) 13762729.5
(73) Skoda Auto A.S., 293 60 Mladá Boleslav, CZ
(72) CIMRMAN, Radek, 294 01 Bakov nad Jizerou, CZ
TOPEK, Miroslav, 277 41 Kly, CZ
MARECEK, Jan, 446 01 Jablonec nad Nisou, CZ
RAKUSAN, Miroslav, 294 06 Nová Telib, CZ
(54) **Zapojení elektrického ovládání dělené výklopné zádi pro vozidla**
(32) 20120573
(31) 28.08.2012
(33) CZ
(86) PCT/CZ2013/000099
(87) WO 2014/032632

(97) **EP 2891590**
(47) 01.05.2019
(97) 08.07.2015
(51) **B61F 9/00** (2006.01)
(96) 11.12.2014
(96) 14197347.9
(73) ALSTOM Transport Technologies, 93400 Saint-Ouen, FR
(72) Flamanc, Emmanuel, 78390 BOIS D'ARCY, FR

(54) **Vedené pozemní vozidlo obsahující zařízení pro řízení vykolejení vozidla a související způsob řízení vykolejení**

(32) 1362420
(31) 11.12.2013
(33) FR
(74) A. Holas & partner Patentová a známková kancelář, Ing. Mgr. Hana Holasová, Křížová 105/4, Brno, 60300

(97) **EP 2892170**

(47) 24.04.2019
(97) 08.07.2015
(51) **H04J 13/00** (2011.01)
(96) 13.06.2008
(96) 15152601.9
(73) Optis Wireless Technology, LLC, Plano, TX 75025, US
(72) Nakao, Seigo, Chuo-ku Osaka 540-6207, JP
Imamura, Daichi, Chuo-ku Osaka 540-6207, JP
Nishio, Akihiko, Chuo-ku Osaka 540-6207, JP
Hoshino, Masayuki, Chuo-ku Osaka 540-6207, JP

(54) **Bezdrátový komunikační přístroj a způsob rozprostírání signálu odezvy**

(32) 2007159580, 2007161966
(31) 15.06.2007, 19.06.2007
(33) JP, JP
(74) Traplová Hakr Kubát, advokátní a patentová kancelář, Ing. Eduard Hakr, patentový zástupce, Přístavní 24, Praha 7, 17000

(97) **EP 2895156**

(47) 08.05.2019
(97) 20.03.2014
(51) **A61K 9/51** (2006.01)
A61K 47/12 (2006.01)
A61K 31/506 (2006.01)
A61P 31/00 (2006.01)
(96) 16.09.2013
(96) 13771005.9
(73) Pfizer Inc., New York, NY 10017-5755, US
(72) FIGUEIREDO, Maria, Somerville, MA 02143, US
PEEKE, Erick, Somerville, MA 02143, US
DEWITT, David, Allston, MA 02134, US
VAN GEEN HOVEN, Christina, Danvers, MA 01923, US
TROIANO, Greg, Pembroke, MA 02359, US
WRIGHT, James, Lexington, MA 02421, US
SONG, Young-Ho, Natick, MA 01760, US
WANG, Hong, Newton, MA 02465, US

(54) **Způsob přípravy terapeutických nanočástic**

(32) 201261702037 P
(31) 17.09.2012
(33) US
(86) PCT/US2013/059936
(87) WO 2014/043618
(74) Čermák a spol., JUDr. Karel Čermák Ph.D., LL.M., Elišky Peškové 735/15, Praha 5, Smíchov, 15000

(97) **EP 2898888**

(47) 24.04.2019
(97) 29.07.2015
(51) **A61K 9/00** (2006.01)
A61K 47/02 (2006.01)
A61K 47/12 (2006.01)
A61K 47/18 (2017.01)
A61K 47/26 (2006.01)
A61K 9/08 (2006.01)
A61K 31/737 (2006.01)
A61K 31/731 (2006.01)
A61P 31/12 (2006.01)
(96) 22.01.2014
(96) 14152188.0
(73) VISUfarma B.V., 1096 HA Amsterdam, NL
(72) Prieschl-Grassauer, Eva, 1220 Wien, AT
Morokutti-Kurz, Martina, 1130 Wien, AT
Grassauer, Andreas, 1220 Wien, AT
Nakowitsch, Sabine, 1020 Wien, AT
Bodenteich, Angelika, 1180 Wien, AT
König-Schuster, Marielle, 1200 Wien, AT
Koller, Christiane, 2200 Seying, AT

(54) **Prostředek zahrnující iota-karagenan proti virové konjunktivitidě**
(74) KOREJZOVA LEGAL v.o.s., JUDr. Petra Sauvage de Brantes, Korunní 810/104, Praha 10, Vinohrady, 10100

(97) **EP 2908313**

(47) 08.05.2019
(97) 19.08.2015
(51) **G10L 19/002** (2013.01)
G10L 19/038 (2013.01)
G10L 19/02 (2013.01)
(96) 17.10.2011
(96) 15162742.9
(73) Telefonaktiebolaget LM Ericsson (publ), 164 83 Stockholm, SE
(72) Norvell, Erik, 11215 Stockholm, SE
(54) **Adaptivní sdílení poměru zisku a tvaru**
(32) 201161475767 P
(31) 15.04.2011
(33) US
(74) KOREJZOVA LEGAL v.o.s., JUDr. Petra Sauvage de Brantes, Korunní 810/104, Praha 10, Vinohrady, 10100

(97) **EP 2911382**

(47) 08.05.2019
(97) 01.05.2014
(51) **H04N 5/21** (2006.01)
G06T 5/00 (2006.01)
H04N 1/409 (2006.01)
H04N 19/00 (2014.01)
(96) 03.07.2013
(96) 13848489.4
(73) EIZO Corporation, Ishikawa 924-8566, JP
(72) HIGASHI, Masafumi, Hakusan-shi Ishikawa 924-8566, JP
(54) **Zařízení pro zpracovávání obrazu, způsob pro zpracovávání obrazu, a počítačový program**
(32) 2012232995, 2012277302
(31) 22.10.2012, 19.12.2012
(33) JP, JP
(86) PCT/JP2013/068226
(87) WO 2014/064968
(74) Traplová Hakr Kubát, advokátní a patentová kancelář, Ing. Eduard Hakr patentový zástupce, Přístavní 24, Praha 7, 17000

(97) **EP 2917790**

(47) 03.04.2019
(97) 28.11.2013
(51) **G04B 19/00** (2006.01)
G04B 45/00 (2006.01)
(96) 28.05.2013
(96) 13794309.8
(73) Jacobi, James J. Jr., St. Augustine, FL 32095-4826, US
(72) Jacobi, James J. Jr., St. Augustine, FL 32095-4826, US
(54) **Hodinářské stroje s odnímatelným a výměnným číselníkem**
(32) 201261652070 P, 201261692845 P
(31) 25.05.2012, 24.08.2012
(33) US, US
(86) PCT/US2013/042942
(87) WO 2013/177597
(74) Patent-K s.r.o., Husníkova 2086/22, Praha 5, Stodůlky, 15800

(97) **EP 2921323**

(47) 22.05.2019
(97) 22.05.2014
(51) **B60G 11/14** (2006.01)
B60G 3/28 (2006.01)
B60G 15/06 (2006.01)
F16F 1/06 (2006.01)
F16F 9/32 (2006.01)
F16F 1/04 (2006.01)
(96) 14.11.2013
(96) 13855147.8
(73) NHK Spring Co., Ltd., Yokohama-shi, Kanagawa 236-0004, JP
(72) YAMAMOTOYA, Kenji, Manesar 122050, IN
ENOMOTO, Hideto, Yokohama-shi Kanagawa 236-0004, JP
TAKAHASHI, Ken, Yokohama-shi Kanagawa 236-0004, JP
SATO, Toshiaki, Yokohama-shi Kanagawa 236-0004, JP
SUGIYAMA, Mitsuhiro, Yokohama-shi Kanagawa 236-0004, JP

KOBAYASHI, Yoshio, Yokohama-shi Kanagawa 236-0004, JP
 INAGE, Taichi, Yokohama-shi Kanagawa 236-0004, JP
 KATO, Tomotake, Yokohama-shi Kanagawa 236-0004, JP
 NISHIKAWA, Akihiko, 38448 Wolfsburg, DE
 UMEZAWA, Masahiro, Yokohama-shi Kanagawa 236-0004, JP
 AYADA, Michihiko, Yokohama-shi Kanagawa 236-0004, JP
 KAJIGAYA, Suguru, Yokohama-shi Kanagawa 236-0004, JP
 (54) **Zavěšení ve formě vzpěry a tlačná vinutá pružina pro zavěšení**
 (32) 2012252519
 (31) 16.11.2012
 (33) JP
 (86) PCT/JP2013/080810
 (87) WO 2014/077326
 (74) Čermák a spol., JUDr. Karel Čermák Ph.D., LL.M., Elišky Peškové
 735/15, Praha 5, Smíchov, 15000

(97) **EP 2921422**
 (47) 08.05.2019
 (97) 22.05.2014
 (51) **B65D 47/04** (2006.01)
B65D 47/32 (2006.01)
 (96) 12.11.2013
 (96) 13855208.8
 (73) Borges Branded Foods SLU, 25300 Tárrega (Lleida), ES
 (72) MARTINEZ CARREGUI, Alberto, 46017 Valencia, ES
 GARCIA ZARAGOZA, José, 46017 Valencia, ES
 (54) **Dávkovací víčko pro různé průtoky**
 (32) 201201029
 (31) 13.11.2012
 (33) ES
 (86) PCT/ES2013/000254
 (87) WO 2014/076330
 (74) KOREJZOVA LEGAL v.o.s., JUDr. Petra Sauvage de Brantes, Korunní
 810/104, Praha 10, Vinohrady, 10100

(97) **EP 2927889**
 (47) 01.05.2019
 (97) 07.10.2015
 (51) **G08G 1/095** (2006.01)
 (96) 10.03.2015
 (96) 15158356.4
 (73) Siemens Mobility GmbH, 81739 München, DE
 (72) Fischer, Friedrich, 83737 Irschenberg, DE
 Junker, Heiko, 85570 Markt Schwaben, DE
 Langhammer, Birger, 83026 Rosenheim, DE
 (54) **Vysílač signálu pro vydávání světelného signálu**
 (32) 102014205225
 (31) 20.03.2014
 (33) DE
 (74) Čermák a spol., JUDr. Karel Čermák Ph.D., LL.M., Elišky Peškové
 735/15, Praha 5, Smíchov, 15000

(97) **EP 2929225**
 (47) 03.07.2019
 (97) 19.06.2014
 (51) **F16L 21/04** (2006.01)
F16L 21/08 (2006.01)
 (96) 05.12.2013
 (96) 13805317.8
 (73) Georg Fischer WAGA N.V., 8161 PA Epe, NL
 (72) HULSEBOS, Michel Paul, NL-7451 MN Holten, NL
 WIJLENS, Jeroen Hermanus Johannes, NL-7483 BN Haaksbergen, NL
 GIESEN, Leonardus Henricus Wilhelmus, NL-7542 LT Enschede, NL
 (54) **Tlakový konstrukční prvek pro spojovací zařízení pro trubku**
 (32) 2009953
 (31) 10.12.2012
 (33) NL
 (86) PCT/EP2013/075597
 (87) WO 2014/090667
 (74) PATENTSERVIS Praha a.s., Na Podkovce 281/10, Praha 4, Podolí, 14700

(97) **EP 2931313**
 (47) 08.05.2019
 (97) 19.06.2014
 (51) **C07K 16/24** (2006.01)
A61K 39/395 (2006.01)

A61P 37/00 (2006.01)
 (96) 09.12.2013
 (96) 13863590.9
 (73) Merck Sharp & Dohme Corp., Rahway, NJ 07065-0907, US
 (72) KASHI, Ramesh, S., Kenilworth, NJ 07033, US
 BADKAR, Aniket, Portage, MI 49002, US
 (54) **Formulace roztoku uměle vytvořených anti-IL-23p19 protilátek**
 (32) 201261737035 P
 (31) 13.12.2012
 (33) US
 (86) PCT/US2013/073825
 (87) WO 2014/093203
 (74) ŽOVICOVÁ & ŽOVIC IP, s.r.o., Záhradnícka 36, Bratislava, 82108

(97) **EP 2934848**
 (47) 24.04.2019
 (97) 26.06.2014
 (51) **B29C 45/73** (2006.01)
B22C 9/06 (2006.01)
B22D 17/22 (2006.01)
C02F 1/44 (2006.01)
 (96) 19.12.2013
 (96) 13828851.9
 (73) ALFI S.R.L., 30033 Noale (VE), IT
 (72) PELLIZZON, Irene, 30033 Noale, IT
 (54) **Chladicí systém pro upevnění formy, zejména pro lící formy**
 (32) PD20120402
 (31) 21.12.2012
 (33) IT
 (86) PCT/IB2013/061150
 (87) WO 2014/097216
 (74) Rott, Růžička & Guttman a spol., Vyskočilova 1566, Praha 4, Michle,
 14000

(97) **EP 2936293**
 (47) 10.04.2019
 (97) 26.06.2014
 (51) **G06F 3/0487** (2013.01)
G06F 3/01 (2006.01)
G06F 3/0488 (2013.01)
G08G 5/00 (2006.01)
 (96) 18.12.2013
 (96) 13810944.2
 (73) THALES, 92200 Neuilly-sur-Seine, FR
 (72) PINHEIRO, Jean-Philippe, F-94628 Rungis Cedex, FR
 HADJAZ, Areski, F-94628 Rungis Cedex, FR
 (54) **Terminál operátora pro řízení letového provozu**
 (32) 1203456
 (31) 18.12.2012
 (33) FR
 (86) PCT/EP2013/077098
 (87) WO 2014/096007
 (74) A. Holas & partner Patentová a známková kancelář, Ing. Mgr. Hana
 Holasová, Křížová 105/4, Brno, 60300

(97) **EP 2938747**
 (47) 01.05.2019
 (97) 03.07.2014
 (51) **C12R 1/35** (2006.01)
A61K 39/02 (2006.01)
C12N 1/20 (2006.01)
C12N 5/077 (2010.01)
C12N 5/071 (2010.01)
 (96) 20.12.2013
 (96) 13817835.5
 (73) Boehringer Ingelheim Vetmedica GmbH, 55216 Ingelheim am Rhein, DE
 (72) JORDAN, Dianna M. Murphy, Ridgefield, Connecticut 06877-0368, US
 MARTINSON, Brian Thomas, Ridgefield, Connecticut 06877-0368, US
 MUEHLENTHALER, Christine Margaret, Ridgefield, Connecticut
 06877-0368, US
 NEUBAUER, Axel, Ridgefield, Connecticut 06877-0368, US
 IYER, Arun V., Ridgefield, Connecticut 06877-0368, US
 (54) **Způsob přípravy mykoplazmatické vakcíny**
 (32) 201261746997 P
 (31) 28.12.2012
 (33) US

(86) PCT/US2013/076807	(33) BE
(87) WO 2014/105672	(86) PCT/BE2014/000009
(74) KOREJZOVA LEGAL v.o.s., JUDr. Petra Sauvage de Brantes, Korunní 810/104, Praha 10, Vinohrady, 10100	(87) WO 2014/124503
	(74) HARBER IP s.r.o., Dukelských hrdinů 567/52, Praha 7, Holešovice, 17000
(97) EP 2940388	(97) EP 2958693
(47) 05.06.2019	(47) 08.05.2019
(97) 04.11.2015	(97) 28.08.2014
(51) F23N 5/00 (2006.01)	(51) B23B 31/00 (2006.01)
(96) 30.04.2015	B23B 31/11 (2006.01)
(96) 15001291.2	B23C 5/26 (2006.01)
(73) AIR PRODUCTS AND CHEMICALS, INC., Allentown, PA 18195-1501, US	(96) 18.02.2014
(72) Immer, Jeremy Glen, Breinigsville, PA 18031, US	(96) 14717971.7
Zhao, Yan, Allentown, PA 18104, US	(73) Ceratizit Austria Gesellschaft m.b.H., 6600 Reutte, AT
Ward, Christopher Alan, Alburts, PA 18011, US	(72) BURTSCHER, Peter, A-6651 Häselgehr, AT
Hendershot, Reed Jacob, Orefield, PA 18069, US	PRAST, Josef, A-6600 Pflach, AT
Slavejkov, Aleksandar Georgi, Allentown, PA 18104, US	(54) Frézovací nástroj
Lee, Thomas David Matthew, Basingstoke, Hampshire RG22 6NZ, GB	(32) 602013 U
Gallagher, Michael J., Coopersburg, PA 18036, US	(31) 22.02.2013
(54) Systém pro vzdálené monitorování hořáku	(33) AT
(32) 201414268655	(86) PCT/AT2014/000032
(31) 02.05.2014	(87) WO 2014/127391
(33) US	(74) KOREJZOVA LEGAL v.o.s., JUDr. Petra Sauvage de Brantes, Korunní 810/104, Praha 10, Vinohrady, 10100
(74) Kania, Sedlák, Smola, s.r.o., Mendlovo náměstí 907/1a, Brno, Staré Brno, 60300	
(97) EP 2946803	(97) EP 2964163
(47) 03.07.2019	(47) 08.05.2019
(97) 25.11.2015	(97) 12.09.2014
(51) A61M 25/00 (2006.01)	(51) A61F 5/01 (2006.01)
(96) 21.05.2014	(96) 10.03.2014
(96) 14169282.2	(96) 14709881.8
(73) Dentsply IH AB, 431 21 Mölndal, SE	(73) Ottobock SE & Co. KGaA, 37115 Duderstadt, DE
(72) Dvärsäter, Gudmund, 431 39 Mölndal, SE	(72) SCHILLING, Matthias, 37345 Weißenborn-Lüderode, DE
Schmid, Andrea, 435 42 Mölnlycke, SE	(54) Lištový systém
Davidsson, Fredrik, 431 67 Mölndal, SE	(32) 102013003936
(54) Zesílený močový katetr	(31) 08.03.2013
(74) Traplová Hakr Kubát, advokátní a patentová kancelář, ing. Eduard Hakr patentový zástupce, Přístavní 24, Praha 7, 17000	(33) DE
	(86) PCT/EP2014/000604
	(87) WO 2014/135281
	(74) Všeťečka Zelený Švorčík Kalenský a partneři, advokátní a patentová kancelář, JUDr. Otakar Švorčík, Hálkova 1406/2, Praha 2, Nové Město, 12000
(97) EP 2948179	(97) EP 2968294
(47) 19.06.2019	(47) 01.05.2019
(97) 31.07.2014	(97) 02.10.2014
(51) A61K 41/00 (2006.01)	(51) A61K 31/519 (2006.01)
B82Y 5/00 (2011.01)	A61K 31/44 (2006.01)
A61P 35/00 (2006.01)	C07D 471/14 (2006.01)
(96) 24.01.2014	A61K 45/06 (2006.01)
(96) 14701965.7	A61P 35/00 (2006.01)
(73) Nanobiotix, 75012 Paris, FR	(96) 13.03.2014
(72) BORGHI, Elsa, F-78470 Saint-Rémi-les-Chevreuse, FR	(96) 14775569.8
LEVY, Laurent, F-75014 Paris, FR	(73) Oncoceutics, Inc., Philadelphia, PA 19104, US
POTTIER, Agnès, F-75006 Paris, FR	(72) STOGNIEW, Martin, Blue Bell, PA 19422, US
(54) Kompozice zahrnující nanočástice oxidu hafničitého nebo oxidu rheničitého v kombinaci s ionizujícím zářením pro léčení rakoviny	ALLEN, Joshua, E., Cambridge, MA 02139, US
(32) 13305087, 201361756533 P	NALLAGANCHU, Bhaskara, Rao, Hillsborough, NJ 08852, US
(31) 25.01.2013, 25.01.2013	POTTORF, Richard, S., Indianapolis, IN 46526, US
(33) EP, US	OLSON, Gary, L., Monmouth Junction, NJ 08852, US
(86) PCT/EP2014/051367	(54) 7-benzyl-10-(2-methylbenzyl)-2,6,7,8,9,10-hexahydroimidazo[1,2-a]pyrido[4,3-d]pyrimidin-5(3h)-on pro použití v léčbě rakoviny
(87) WO 2014/114732	(32) 201361779828 P, 201361904718 P
(74) Všeťečka Zelený Švorčík Kalenský a partneři, advokátní a patentová kancelář, JUDr. Michal Havlík, Hálkova 1406/2, Praha 2, Nové Město, 12000	(31) 13.03.2013, 15.11.2013
	(33) US, US
	(86) PCT/US2014/025885
	(87) WO 2014/160130
	(74) PatentEnter s.r.o., Koliště 1965/13a, Brno, Černá Pole, 60200
(97) EP 2956673	(97) EP 2968515
(47) 01.05.2019	(47) 08.05.2019
(97) 21.08.2014	(97) 25.09.2014
(51) F04C 18/02 (2006.01)	(51) A61K 39/12 (2006.01)
(96) 11.02.2014	C12N 7/00 (2006.01)
(96) 14707929.7	(96) 13.03.2014
(73) Atlas Copco Airpower, Naamloze Vennootschap, 2610 Wilrijk, BE	(96) 14717940.2
(72) MOENS, Benjamin, B-2610 Wilrijk, BE	
STOOP Koen, B-2610 Wilrijk, BE	
(54) Spirálový kompresor	
(32) 201300101	
(31) 15.02.2013	

- (73) Takeda Vaccines, Inc., Cambridge, MA 02139, US
(72) STINCHCOMB, Dan T., Fort Collins, CO 80528, US
LIVENGOOD, Jill A., Fort Collins, CO 80526, US
VARGA, Laszlo, Fort Collins, CO 80525, US
(54) **Kompozice a způsoby pro formulace živého atenuovaného alfaviru**
(32) 201361784122 P
(31) 14.03.2013
(33) US
(86) PCT/US2014/026570
(87) WO 2014/151855
(74) Všeťečka Zelený Švorčík Kalenský a partneři, advokátní a patentová kancelář, JUDr. Michal Havlík, Hálkova 1406/2, Praha 2, Nové Město, 12000
-
- (97) **EP 2970205**
(47) 08.05.2019
(97) 25.09.2014
(51) **C07D 401/14** (2006.01)
(96) 13.03.2014
(96) 14721083.5
(73) Tolero Pharmaceuticals, Inc., Lehi, UT 84043, US
(72) MOLLARD, Alexis, Salt Lake City, UT 84105, US
WARNER, Steven L., Sandy, UT 84094, US
FLYNN, Gary A., Oro Valley, AZ 85704, US
VANKAYALAPATI, Hariprasad, Draper, UT 84020, US
BEARSS, David J., Alpine, UT 84004, US
(54) **Inhibitory JAK2 a ALK2 a způsoby jejich použití**
(32) 201361785460 P
(31) 14.03.2013
(33) US
(86) PCT/US2014/026595
(87) WO 2014/151871
(74) Traplová Hakr Kubát, advokátní a patentová kancelář, Ing. Eduard Hakr patentový zástupce, Přístavní 24, Praha 7, 17000
-
- (97) **EP 2971368**
(47) 15.05.2019
(97) 18.09.2014
(51) **E02B 5/08** (2006.01)
E02B 3/02 (2006.01)
E02B 8/02 (2006.01)
(96) 12.03.2014
(96) 14719086.2
(73) Officine Maccaferri S.p.A., 40069 Zola Predosa (BO), IT
(72) ARMANINI, Aronne, I-38121 Trento, IT
(54) **Záchytná konstrukce nečistot v toku**
(32) TO20130200
(31) 15.03.2013
(33) IT
(86) PCT/IB2014/059684
(87) WO 2014/141096
(74) PATENTSERVIS Praha a.s., Na Podkovce 281/10, Praha 4, Podolí, 14700
-
- (97) **EP 2981352**
(47) 15.05.2019
(97) 09.10.2014
(51) **B01J 8/38** (2006.01)
B01J 8/44 (2006.01)
F26B 3/08 (2006.01)
F26B 15/04 (2006.01)
B01J 2/16 (2006.01)
(96) 03.04.2014
(96) 14728814.6
(73) Glatt Ingenieurtechnik GmbH, 99427 Weimar, DE
(72) JACOB, Michael, 99425 Weimar, DE
BÖBER, Reinhard, 99425 Weimar, DE
PILA, Raoul, 79415 Bad Bellingen, DE
PRITZKE, Heinz, 01737 Braunsdorf, DE
(54) **Rotační sušiči hvězdice pro úpravu pevných částic**
(32) 102013005920
(31) 03.04.2013
(33) DE

- (86) PCT/DE2014/000162
(87) WO 2014/161525
(74) Čermák a spol., JUDr. Karel Čermák Ph.D., LL.M., Elišky Peškové 735/15, Praha 5, Smíchov, 15000
-
- (97) **EP 2986313**
(47) 12.06.2019
(97) 23.10.2014
(51) **A61K 38/26** (2006.01)
C07K 14/605 (2006.01)
(96) 22.04.2014
(96) 14719715.6
(73) Novo Nordisk A/S, 2880 Bagsværd, DK
(72) SENSFUSS, Ulrich, 2880 Bagsværd, DK
KRUSE, Thomas, 2880 Bagsværd, DK
LAU, Jesper F., 2880 Bagsværd, DK
(54) **Stabilní, protražování ko-agonisté receptoru glp-1/glukagonu pro medicínské použití**
(32) 13164272, 201361814969 P, 13196656
(31) 18.04.2013, 23.04.2013, 11.12.2013
(33) EP, US, EP
(86) PCT/EP2014/058084
(87) WO 2014/170496
(74) PatentEnter s.r.o., Koliště 1965/13a, Brno, Černá Pole, 60200
-
- (97) **EP 2991633**
(47) 19.06.2019
(97) 06.11.2014
(51) **A61K 35/76** (2015.01)
A61K 9/00 (2006.01)
A61P 1/12 (2006.01)
(96) 30.04.2014
(96) 14724663.1
(73) Ferring BV, 2132 JX Hoofddorp, NL
Institut Pasteur, 75015 Paris, FR
(72) DANGLAS, Pascal, CH-1162 Saint-Prex, CH
DEBARBIEUX, Laurent, F-75015 Paris, FR
(54) **Bakteriofágová terapie**
(32) 13305568
(31) 30.04.2013
(33) EP
(86) PCT/EP2014/058840
(87) WO 2014/177622
(74) Všeťečka Zelený Švorčík Kalenský a partneři, advokátní a patentová kancelář, JUDr. Michal Havlík, Hálkova 1406/2, Praha 2, Nové Město, 12000
-
- (97) **EP 2992098**
(47) 27.03.2019
(97) 06.11.2014
(51) **C12N 15/113** (2010.01)
A61P 31/20 (2006.01)
A61K 31/7088 (2006.01)
A61K 31/713 (2006.01)
(96) 01.05.2014
(96) 14791344.6
(73) Ionis Pharmaceuticals, Inc., Carlsbad, CA 92010, US
(72) PRAKASH, Thazha, P., Carlsbad, CA 92010, US
SETH, Punit, P., Carlsbad, CA 92010, US
SWAYZE, Eric, E., Carlsbad, CA 92010, US
(54) **Kompozice a způsoby pro modulaci exprese HBV a TTR**
(32) 201361818442 P, 201361823826 P, 201361843887 P, 201361871673 P, 201361880790 P, 201461976991 P, 201461986867 P
(31) 01.05.2013, 15.05.2013, 08.07.2013, 29.08.2013, 20.09.2013, 08.04.2014, 30.04.2014
(33) US, US, US, US, US, US, US
(86) PCT/US2014/036463
(87) WO 2014/179627
(74) Všeťečka Zelený Švorčík Kalenský a partneři, advokátní a patentová kancelář, JUDr. Michal Havlík, Hálkova 1406/2, Praha 2, Nové Město, 12000
-
- (97) **EP 3001039**
(47) 19.06.2019
(97) 30.03.2016
(51) **F04D 19/04** (2006.01)

(96) **F04D 29/059** (2006.01)
F04D 29/063 (2006.01)
(96) 11.09.2015
(96) 15184854.6
(73) PFEIFFER VACUUM GMBH, 35614 Asslar, DE
(72) Mekota, Mirko, 35630 Ehringshausen, DE
(54) **Vakuové čerpadlo**
(74) KANIA, SEDLÁK, SMOLA, s.r.o., Veronika Zemanová, Mendlovo náměstí 907/1a, Brno, Staré Brno, 60300

(97) **EP 3002338**
(47) 08.05.2019
(97) 06.04.2016
(51) **C12Q 1/6809** (2018.01)
C12Q 1/6851 (2018.01)
C12Q 1/6858 (2018.01)
C12Q 1/6881 (2018.01)
C12Q 1/6883 (2018.01)
(96) 02.02.2007
(96) 15195663.8
(73) The Board of Trustees of the Leland Stanford Junior University, Palo Alto, CA 94306-1106, US
(72) QUAKE, Stephen, Stanford, CA 94305, US
FAN, Hei-Mun Christina, Mountain View, CA 94040, US
(54) **Neinvazivní genetický skrining plodu digitální analýzou**
(32) 764420 P
(31) 02.02.2006
(33) US
(74) PATENTSERVIS Praha a.s., Na Podkovce 281/10, Praha 4, Podolí, 14700

(97) **EP 3004353**
(47) 10.04.2019
(97) 04.12.2014
(51) **C12N 15/113** (2010.01)
A61K 31/341 (2006.01)
(96) 28.05.2014
(96) 14730466.1
(73) B & A Therapeutics INMED, 13273 Marseille Cedex 09, FR
Centre Hospitalier Universitaire De Nantes, 44093 Nantes Cedex 1, FR
INSERM (Institut National de la Santé et de la Recherche Médicale), 75654 Paris Cedex 13, FR
Université d'Aix Marseille, 13284 Marseille Cedex 07, FR
Universite de Nantes, 44000 Nantes, FR
(72) BEN-ARI, Yehezkel, F-13600 La Ciotat, FR
DEHORTER, Nathalie, F-44340 Bouguenais, FR
DAMIER, Philippe, F-94300 Vincennes, FR
HAMMOND, Constance, F-13600 La Ciotat, FR
(54) **Bumetanid k léčbě neurodegenerativní choroby s parkinsonskými syndromy**
(32) 13170183
(31) 31.05.2013
(33) EP
(86) PCT/EP2014/061092
(87) WO 2014/191471
(74) ŽOVICOVÁ & ŽOVIC IP, s.r.o., Záhradnícka 36, Bratislava, 82108

(97) **EP 3007925**
(47) 27.03.2019
(97) 18.12.2014
(51) **B60M 3/06** (2006.01)
B60L 5/38 (2006.01)
B61H 9/06 (2006.01)
B60M 7/00 (2006.01)
(96) 18.03.2014
(96) 14716440.4
(73) Hedgehog Applications B.V., 7315 HW Apeldoorn, NL
(72) HEINEN, Adrianus Johannes, NL-7315 HW Apeldoorn, NL
(54) **Systém pro distribuci a spotřebu energie pro použití skupinových vozidel**
(32) 2010983
(31) 14.06.2013
(33) NL
(86) PCT/NL2014/050160
(87) WO 2014/200335
(74) PATENTSERVIS Praha a.s., Na Podkovce 281/10, Praha 4, Podolí, 14700

(97) **EP 3009297**
(47) 24.04.2019
(97) 20.04.2016
(51) **B60M 1/20** (2006.01)
B60M 7/00 (2006.01)
F16L 3/00 (2006.01)
(96) 15.10.2014
(96) 14306631.4
(73) ALSTOM Transport Technologies, 93400 Saint-Ouen, FR
Formenti, Leonardo, 23891 Barzano (LC), IT
Perego, Andrea, 20900 Monza (MB), IT
(54) **Konzola pro nesení trolejového vedení pro dodávání energie vozidlu**
(74) A. Holas & partner Patentová a známková kancelář, Ing. Mgr. Hana Holasová, Křížová 105/4, Brno, 60300

(97) **EP 3014995**
(47) 08.05.2019
(97) 31.12.2014
(51) **A01N 47/06** (2006.01)
A01N 25/32 (2006.01)
A01N 37/28 (2006.01)
A01N 43/42 (2006.01)
A01N 43/56 (2006.01)
A01N 43/653 (2006.01)
A01N 43/80 (2006.01)
A01P 13/02 (2006.01)
(96) 26.06.2014
(96) 14818007.8
(73) Ishihara Sangyo Kaisha, Ltd., Osaka-shi, Osaka 550-0002, JP
(72) YAMADA, Ryu, Kusatsu-shi Shiga 525-0025, JP
SATAKE, Yoshikazu, Kusatsu-shi Shiga 525-0025, JP
(54) **Herbicidní kompozice se zlepšenou bezpečností pro rostliny**
(32) 2013134466
(31) 27.06.2013
(33) JP
(86) PCT/JP2014/067013
(87) WO 2014/208674
(74) Rott, Růžicka & Guttman a spol., Vyskočilova 1566, Praha 4, Michle, 14000

(97) **EP 3016921**
(47) 08.05.2019
(97) 08.01.2015
(51) **C05G 3/08** (2006.01)
C05C 9/00 (2006.01)
(96) 27.06.2014
(96) 14819297.4
(73) BASF SE, 67056 Ludwigshafen am Rhein, DE
(72) KLODWIG, Claudia, 67258 Hessheim, DE
PASDA, Gregor, 67434 Neustadt, DE
WISSEMEIER, Alexander, 67346 Speyer, DE
LOHE, Daniella, 67117 Limburgerhof, DE
REDDIG, Achim, 67466 Lambrecht, DE
MIYAGAWA, Christian, Carlos, 69198 Schriesheim, DE
ZERULLA, Wolfram, 67487 Maikammer, DE
TSCHIRSCHWITZ, Steffen, 68199 Mannheim, DE
RAHN, Ralf-Thomas, 68167 Mannheim, DE
ALTENHOFF, Ansgar, Gereon, 69117 Heidelberg, DE
HÜFFER, Stephan, 67063 Ludwigshafen, DE
SCHNEIDER, Karl-Heinrich, 67271 Kleinkarlbach, DE
(54) **Kompozice s lepším účinkem na blokadě ureázy obsahující triamid (thio)fosforečné kyseliny a další sloučeniny**
(32) PCT/IB2013/055484, PCT/IB2013/055486, PCT/IB2013/055483
(31) 04.07.2013, 04.07.2013, 04.07.2013
(33) IB, IB, IB
(86) PCT/IB2014/062667
(87) WO 2015/001457
(74) Traplová Hakr Kubát, advokátní a patentová kancelář, Ing. Jan Kubát patentový zástupce, Přístavní 24, Praha 7, 17000

(97) **EP 3026176**
(47) 26.06.2019
(97) 01.06.2016
(51) **E01B 7/24** (2006.01)
(96) 28.11.2014
(96) 14195531.0

- (73) Vossloh Laeis GmbH, 54292 Trier, DE
(72) Liesching, Martin, 76199 Karlsruhe, DE
Gelz, Albert, 54441 Kirf, DE
(54) **Součást výhybky, výhybka a způsob výroby součástí výhybky s topným zařízením**
(74) Rott, Růžička & Guttman a spol., Vyskočilova 1566, Praha 4, Michle, 14000
-
- (97) **EP 3026998**
(47) 10.04.2019
(97) 05.02.2015
(51) **A01C 7/04** (2006.01)
A01C 7/20 (2006.01)
A01C 7/08 (2006.01)
(96) 01.08.2014
(96) 14748177.4
(73) Horsch Maschinen GmbH, 92421 Schwandorf, DE
(72) FUNCK, Gerald, 69168 Schatthausen, DE
(54) **Způsob dávkování zrnitého materiálu a dávkovací zařízení zrnitého materiálu**
(32) 102013215182
(31) 01.08.2013
(33) DE
(86) PCT/EP2014/066608
(87) WO 2015/014991
(74) KOREJZOVA LEGAL v.o.s., JUDr. Petra Sauvage de Brantes, Korunní 810/104, Praha 10, Vinohrady, 10100
-
- (97) **EP 3027564**
(47) 08.05.2019
(97) 05.02.2015
(51) **C03B 5/235** (2006.01)
C03B 5/12 (2006.01)
C03B 5/183 (2006.01)
C03B 5/44 (2006.01)
F27B 1/08 (2006.01)
F23C 3/00 (2006.01)
F23D 14/20 (2006.01)
C03B 37/01 (2006.01)
(96) 30.07.2014
(96) 14747603.0
(73) Knauf Insulation, 4600 Visé, BE
(72) DEMOTT, Jerry, B-1435 Mont Saint Guibert, BE
MAROLT, Bostjan, B-1435 Mont Saint Guibert, BE
ETZKORN, Randy, B-1435 Mont Saint Guibert, BE
DUCARME, David, B-1435 Mont Saint Guibert, BE
(54) **Tavicí vana a způsob pro submerzní hoření**
(32) 201313654
(31) 31.07.2013
(33) GB
(86) PCT/EP2014/066443
(87) WO 2015/014920
(74) Všetěčka Zelený Švorčík Kalenský a partneři, advokátní a patentová kancelář, JUDr. Michal Havlík, Hálkova 1406/2, Praha 2, Nové Město, 12000
-
- (97) **EP 3036387**
(47) 29.05.2019
(97) 26.02.2015
(51) **E05B 47/00** (2006.01)
E05B 81/06 (2014.01)
H02K 26/00 (2006.01)
H02K 37/12 (2006.01)
E05B 81/16 (2014.01)
E05B 81/30 (2014.01)
E05B 81/42 (2014.01)
(96) 22.08.2014
(96) 14753265.9
(73) Brose Schliesssysteme GmbH & Co. KG, 42369 Wuppertal, DE
(72) REINERT, Jörg, 42899 Remscheid, DE
PSZOLA, Peter, 53123 Bonn, DE
KLINGLER, Christian, 97277 Neubrunn, DE
KOCH, Matthias, 97297 Waldbüttelbrunn, DE
(54) **Zámek motorového vozidla**
(32) 102013109165
(31) 23.08.2013
-
- (33) DE
(86) PCT/EP2014/067899
(87) WO 2015/025033
(74) Traplová Hakr Kubát, advokátní a patentová kancelář, ing. Eduard Hakr patentový zástupce, Přístavní 24, Praha 7, 17000
-
- (97) **EP 3039456**
(47) 03.04.2019
(97) 05.03.2015
(51) **G01T 1/29** (2006.01)
(96) 29.08.2014
(96) 14796427.4
(73) Uniwersytet Jagiellonski, 31007 Krakow, PL
(72) MOSKAL, Pawel, 32061 Czulowek, PL
(54) **Hybridní TOF-PET/CT tomograf s polymerními proužky ze scintilačního materiálu**
(32) 40518113
(31) 30.08.2013
(33) PL
(86) PCT/EP2014/068363
(87) WO 2015/028598
(74) ŽOVICOVÁ & ŽOVIC IP, s.r.o., Záhradnícka 36, Bratislava, 82108
-
- (97) **EP 3041349**
(47) 19.06.2019
(97) 12.03.2015
(51) **A01K 51/00** (2006.01)
A01K 47/06 (2006.01)
(96) 02.09.2014
(96) 14780772.1
(73) Bayer Animal Health GmbH, 51368 Leverkusen, DE
(72) BÜCHLER, Ralph, 35274 Kirchhain, DE
HABIG, Jörg, 51145 Köln, DE
KRIEGER, Klemens, 51789 Lindlar, DE
(54) **Zařízení pro diagnostiku napadení**
(32) 202013007841 U
(31) 04.09.2013
(33) DE
(86) PCT/EP2014/068617
(87) WO 2015/032753
(74) Traplová Hakr Kubát, advokátní a patentová kancelář, ing. Eduard Hakr patentový zástupce, Přístavní 24, Praha 7, 17000
-
- (97) **EP 3041376**
(47) 03.07.2019
(97) 05.03.2015
(51) **A24F 47/00** (2006.01)
(96) 01.09.2014
(96) 14765888.4
(73) Philip Morris Products S.A., 2000 Neuchâtel, CH
(72) BONNELLY, Samuel, 2036 Cormondrèche, CH
(54) **Kuřácký výrobek s nepřekrývajícími se radiálně oddělenými duálními teplovodivými prvky**
(32) 13182663
(31) 02.09.2013
(33) EP
(86) PCT/EP2014/068482
(87) WO 2015/028654
(74) PatentEnter s.r.o., Koliště 1965/13a, Brno, Černá Pole, 60200
-
- (97) **EP 3042080**
(47) 08.05.2019
(97) 12.03.2015
(51) **F04C 23/00** (2006.01)
F04C 29/12 (2006.01)
(96) 02.09.2014
(96) 14776980.6
(73) Atlas Copco Airpower, Naamloze Vennootschap, 2610 Wilrijk, BE
(72) DE KERPEL, Stefan, B-2610 Wilrijk, BE
STOFFIJN, Jan, Achiel, L, B-2610 Wilrijk, BE
(54) **Kompresorové zařízení**
(32) 201300580
(31) 05.09.2013
(33) BE

(86) PCT/BE2014/000042
(87) WO 2015/031961
(74) HARBER IP s.r.o., Dukelských hrdinů 567/52, Praha 7, Holešovice, 17000

(97) **EP 3043784**
(47) 15.05.2019
(97) 12.03.2015
(51) **A61K 31/085** (2006.01)
C07C 255/54 (2006.01)
C07D 213/85 (2006.01)
(96) 05.09.2014
(96) 14842085.4
(73) Peloton Therapeutics, Inc., Dallas, TX 75235-7323, US
(72) DIXON, Darryl David, Dallas, TX 75235, US
GRINA, Jonas, Coppel, TX 75019, US
JOSEY, John A., Dallas, TX 75208, US
RIZZI, James P., Irving, TX 75063, US
SCHLACHTER, Stephen, T., Dallas, TX 75208, US
WALLACE, Eli, M., Richardson, TX 75080, US
WANG, Bin, Dallas, TX 75229, US
WEHN, Paul, Dallas, TX 75205, US
XU, Rui, Dallas, TX 75205, US
YANG, Hanbiao, Coppel, TX 75019, US

(54) **Arylethery a jejich použití**
(32) 201361875674 P, 201461978421 P
(31) 09.09.2013, 11.04.2014
(33) US, US
(86) PCT/US2014/054375
(87) WO 2015/035223
(74) KOREJZOVA LEGAL v.o.s., JUDr. Petra Sauvage de Brantes, Korunní 810/104, Praha 10, Vinohrady, 10100

(97) **EP 3044186**
(47) 22.05.2019
(97) 19.03.2015
(51) **C04B 41/64** (2006.01)
(96) 08.09.2014
(96) 14761632.0
(73) ETEX SERVICES NV, 1880 Kapelle-op-den-Bos, BE
(72) VAN DEN BERGH, Frank, B-1880 Kapelle-op-den-Bos, BE
(54) **Hydrofobizovaný vláknitý cementový produkt, zahrnující alespoň jeden profilovaný povrch**
(32) 13184402
(31) 13.09.2013
(33) EP
(86) PCT/EP2014/069086
(87) WO 2015/036362
(74) Čermák a spol., JUDr. Karel Čermák Ph.D., LL.M., Elišky Peškové 735/15, Praha 5, Smíchov, 15000

(97) **EP 3044428**
(47) 15.05.2019
(97) 26.03.2015
(51) **F01D 21/00** (2006.01)
F01D 21/02 (2006.01)
(96) 08.09.2014
(96) 14771218.6
(73) Siemens Aktiengesellschaft, 80333 München, DE
(72) OPHEY, Martin, 47638 Straelen, DE
ENGLER, Thorsten, 47447 Moers, DE
HAAS, Susanne, 45481 Mülheim an der Ruhr, DE
PAHL, Andreas, 40589 Düsseldorf, DE
PIECZYK, Marian-Peter, 45476 Mülheim an der Ruhr, DE
STAPPER, Martin, 47475 Kamp-Lintfort, DE
VELTMANN, David, 45128 Essen, DE
(54) **Způsob testování ochranného zařízení proti nadměrným otáčkám jednohřídelového systému**
(32) 13184817
(31) 17.09.2013
(33) EP
(86) PCT/EP2014/069071
(87) WO 2015/039910
(74) Čermák a spol., JUDr. Karel Čermák Ph.D., LL.M., Elišky Peškové 735/15, Praha 5, Smíchov, 15000

(97) **EP 3047161**
(47) 03.07.2019
(97) 19.03.2015
(51) **F16B 13/06** (2006.01)
(96) 02.09.2014
(96) 14758872.7
(73) Hilti Aktiengesellschaft, 9494 Schaan, LI
(72) SCHAEFFER, Marc, A-6800 Feldkirch-Nofels, AT
(54) **Rozpěrná kotva**
(32) 13184592
(31) 16.09.2013
(33) EP
(86) PCT/EP2014/068586
(87) WO 2015/036283
(74) PATENTSERVIS Praha a.s., Na Podkovce 281/10, Praha 4, Podolí, 14700

(97) **EP 3053459**
(47) 03.07.2019
(97) 10.08.2016
(51) **A24F 47/00** (2006.01)
B65D 47/26 (2006.01)
(96) 27.05.2015
(96) 15169515.2
(73) Philip Morris Products S.A., 2000 Neuchâtel, CH
(72) LI, Yonghai, 518104 Shenzhen, CN
XU, Zhongli, 518104 Shenzhen, CN
WANG, Xianming, 518104 Shenzhen, CN
ZHANG, Yansheng, 518104 Shenzhen, CN
(54) **Rozprašovač a elektronická cigareta mající tento rozprašovač**
(32) 201510057585
(31) 04.02.2015
(33) CN
(74) PatentEnter s.r.o., Koliště 1965/13a, Brno, Černá Pole, 60200

(97) **EP 3055609**
(47) 17.04.2019
(97) 12.03.2015
(51) **F21K 9/60** (2016.01)
F21Y 113/13 (2016.01)
F21Y 115/10 (2016.01)
(96) 03.09.2014
(96) 14784541.6
(73) Gemex Consultancy B.V., 5343 ED Oss, NL
(72) ROOIJMANS, Johannes Otto, NL-5343 ED Oss, NL
(54) **Spektrálně zlepšené bílé světlo pro lepší ostrost vidění**
(32) 2011375
(31) 03.09.2013
(33) NL
(86) PCT/NL2014/050598
(87) WO 2015/034350
(74) Traplová Hakr Kubát, advokátní a patentová kancelář, Ing. Eduard Hakr patentový zástupce, Přístavní 24, Praha 7, 17000

(97) **EP 3056421**
(47) 17.04.2019
(97) 29.10.2015
(51) **B62M 6/50** (2010.01)
B62M 6/55 (2010.01)
(96) 06.06.2014
(96) 14890456.8
(73) Bafang Electric (Suzhou) Co., Ltd., Jiangsu Province 215122, CN
(72) WANG, Qinghua, Suzhou Jiangsu 215000, CN
DING, Jun, Suzhou Jiangsu 215000, CN
ZUO, Benyou, Suzhou Jiangsu 215000, CN
(54) **Zařízení pro snímání točivého momentu a otáček středové osy elektrického kola**
(32) 201410163214
(31) 22.04.2014
(33) CN
(86) PCT/CN2014/079330
(87) WO 2015/161545
(74) Rott, Růžicka & Guttman a spol., Vyskočilova 1566, Praha 4, Michle, 14000

(97) **EP 3060058**
(47) 15.05.2019

- (97) 30.04.2015
(51) **A01N 63/00** (2006.01)
A01P 1/00 (2006.01)
(96) 22.10.2014
(96) 14824878.4
(73) Amoeba, 69680 Chassieu, FR
(72) PLASSON, Fabrice, 69003 Lyon, FR
MAMERI, Mouh Oulhadj, 69120 Vaulx en Velin, FR
(54) **Způsob biologického boje proti Naegleria fowleri a dezinfekční prostředek obsahující prvky druhu Willaertia magna**
(32) 1360347
(31) 23.10.2013
(33) FR
(86) PCT/FR2014/052691
(87) WO 2015/059411
(74) KOREJZOVA LEGAL v.o.s., JUDr. Petra Sauvage de Brantes, Korunní 810/104, Praha 10, Vinohrady, 10100
-
- (97) **EP 3066371**
(47) 15.05.2019
(97) 07.05.2015
(51) **B05B 15/58** (2018.01)
B05B 13/04 (2006.01)
B05B 12/14 (2006.01)
F16K 31/122 (2006.01)
(96) 03.11.2014
(96) 14796015.7
(73) SAMES KREMLIN, 38240 Meylan, FR
(72) ROBERT, Stéphane, F-38240 Meylan, FR
(54) **Zařízení pro zásobování rozprašovače kapalnou nátěrovou hmotou**
(32) 1360789
(31) 04.11.2013
(33) FR
(86) PCT/EP2014/073525
(87) WO 2015/063285
(74) A. Holas & partner Patentová a známková kancelář, Ing. Mgr. Hana Holasová, Křížová 105/4, Brno, 60300
-
- (97) **EP 3070685**
(47) 08.05.2019
(97) 21.09.2016
(51) **G07D 9/00** (2006.01)
G07F 17/32 (2006.01)
(96) 15.03.2016
(96) 16160291.7
(73) Sisal Entertainment S.p.A., 20154 Milano, IT
(72) MERAVIGLIA, Marco, 21047 Saronno (VA), IT
ZATTA, Alessandro, 31044 Montebelluna (TV), IT
COLLEONI, Margherita, 20133 Milano, IT
(54) **Zařízení pro sběr mincí**
(32) MO20150057
(31) 16.03.2015
(33) IT
(74) Kania, Sedlák, Smola, s.r.o., Mendlovo náměstí 907/1a, Brno, Staré Brno, 60300
-
- (97) **EP 3071798**
(47) 19.06.2019
(97) 28.05.2015
(51) **F01D 21/02** (2006.01)
F02C 3/10 (2006.01)
F02C 9/46 (2006.01)
(96) 07.11.2014
(96) 14806031.2
(73) Safran Helicopter Engines, 64510 Bordes, FR
(72) LANGFORD, Stephen, F-64000 Pau, FR
LESCHER, Fabien, F-64320 Aressy, FR
(54) **Turbínový stroj a způsob regulace**
(32) 1361353
(31) 19.11.2013
(33) FR
-
- (86) PCT/FR2014/052849
(87) WO 2015/075346
(74) Vsetečka Zelený Švorčík Kalenský a partneři, advokátní a patentová kancelář, JUDr. Michal Havlík, Hálkova 1406/2, Praha 2, Nové Město, 12000
-
- (97) **EP 3075490**
(47) 17.04.2019
(97) 05.10.2016
(51) **B23Q 1/62** (2006.01)
B23Q 37/00 (2006.01)
B23Q 39/02 (2006.01)
(96) 18.03.2016
(96) 16161202.3
(73) SAMAG Saalfelder Werkzeugmaschinen GmbH, 07318 Saalfeld, DE
(72) Neubert, Dirk, 07743 Jena, DE
(54) **Obráběcí stroj**
(32) 102015105043
(31) 01.04.2015
(33) DE
(74) Traplová Hakr Kubát, advokátní a patentová kancelář, ing. Eduard Hakr patentový zástupce, Přístavní 24, Praha 7, 17000
-
- (97) **EP 3076813**
(47) 12.06.2019
(97) 11.06.2015
(51) **A24F 47/00** (2006.01)
A24B 15/16 (2006.01)
(96) 04.12.2014
(96) 14812167.6
(73) Philip Morris Products S.A., 2000 Neuchâtel, CH
(72) ZUBER, Gerard, CH-1055 Froideville, CH
(54) **Netabákový výrobek obsahující nikotin**
(32) 13195953
(31) 05.12.2013
(33) EP
(86) PCT/EP2014/076650
(87) WO 2015/082652
(74) PatentEnter s.r.o., Koliště 1965/13a, Brno, Černá Pole, 60200
-
- (97) **EP 3084014**
(47) 08.05.2019
(97) 18.06.2015
(51) **C21D 8/02** (2006.01)
C21D 8/04 (2006.01)
C21D 9/46 (2006.01)
C21D 9/48 (2006.01)
C22C 38/00 (2006.01)
C22C 38/02 (2006.01)
C22C 38/06 (2006.01)
C22C 38/22 (2006.01)
C22C 38/26 (2006.01)
C22C 38/38 (2006.01)
C22C 38/28 (2006.01)
C22C 38/32 (2006.01)
C23C 2/02 (2006.01)
C23C 2/06 (2006.01)
C23C 2/28 (2006.01)
C23C 2/40 (2006.01)
C23C 14/16 (2006.01)
(96) 05.12.2014
(96) 14821855.5
(73) Arcelormittal, 1160 Luxembourg, LU
(72) DRILLET, Josée, F-57160 Rozerieulles, FR
HEBERT, Véronique, F-57070 Saint-Julien-les-Metz, FR
(54) **Vysoce odolná ocel způsob její výroby**
(32) PCT/US2013/074482
(31) 11.12.2013
(33) US
(86) PCT/IB2014/066647
(87) WO 2015/087224
(74) A. Holas & partner Patentová a známková kancelář, Ing. Mgr. Hana Holasová, Křížová 105/4, Brno, 60300
-
- (97) **EP 3087320**
(47) 17.04.2019

(97) 02.07.2015		PIETZONKA, Thomas, 4056 Basel, CH
(51) F23N 1/00	(2006.01)	MATARAZA, Jennifer, Marie, Cambridge, MA 02139, US
F24C 3/12	(2006.01)	BLATTLER, Walter, A., Brookline, MA 02446-2768, US
F16K 35/04	(2006.01)	HICKLIN, Daniel, J., Montclair, NJ 07043, US
G05G 1/08	(2006.01)	VASQUEZ, Maximiliano, Palo Alto, CA, US
(96) 22.12.2014		DEKRUYFF, Rosemarie, H., Portola Valley, CA 94028, US
(96) 14816285.2		UMETSU, Dale, T., Portola Valley, CA 94028, US
(73) BSH Hausgeräte GmbH, 81739 München, DE		FREEMAN, Gordon, James, Brookline, MA 02445, US
(72) BAGIS, Ercan, 59510 Tekirdag, TR		HU, Tiancen, Cambridge, MA 02139, US
ERBAY, Metin, 59510 Tekirdag, TR		TARASZKA, John, A., Cambridge, MA 02139, US
GÖNEN, Ergin, 59860 Tekirdag, TR		XU, Fangmin, Cambridge, MA 02139, US
SENGÜN, Hakan, 59500 Tekirdag, TR		(54) Molekuly protilátky proti TIM-3 a jejich použití
(54) Spotřebič na vaření, který obsahuje plynový kohout vybavený dotykovým zařízením pro zpětnou vazbu		(32) 201461934469 P, 201462094912 P
(32) 201315134		(31) 31.01.2014, 19.12.2014
(31) 24.12.2013		(33) US, US
(33) TR		(86) PCT/US2015/013913
(86) PCT/EP2014/078941		(87) WO 2015/117002
(87) WO 2015/097119		(74) ŽOVICOVÁ & ŽOVIC IP, s.r.o., Záhradnícka 36, Bratislava 82108
(74) PatentEnter s.r.o., Koliště 1965/13a, Brno, Černá Pole, 60200		
(97) EP 3094870		(97) EP 3107556
(47) 05.06.2019		(47) 10.04.2019
(97) 23.07.2015		(97) 27.08.2015
(51) F16C 11/06	(2006.01)	(51) A61K 38/05
(96) 16.01.2015		A61K 38/06
(96) 15704467.8		A61P 3/10
(73) Corebon AB, 232 36 Arlöv, SE		(96) 18.02.2015
(72) BJÖRNHOV, Tobias, 239 42 Falsterbo, SE		(96) 15709276.8
OLSSON, Rasmus, 211 35 Malmö, SE		(73) Université De La Rochelle, 17031 La Rochelle, FR
(54) Kinematické dvojice		Université Clermont Auvergne, 63000 Clermont-Ferrand, FR
(32) 14151481		(72) MAUGARD, Thierry, F-17220 La Jarne, FR
(31) 16.01.2014		BORDENAVE-JUCHEREAU, Stéphanie, F-17290 Le Thou, FR
(33) EP		PIOT, Jean-Marie, F-17180 Perigny, FR
(86) PCT/EP2015/050813		BEN-HENDA, Yesmine, 92700 Colombes, FR
(87) WO 2015/107169		SIRVENT, Pascal, F-63122 Ceyrat, FR
(74) Všeťečka Zelený Švorčík Kalenský a partneři, advokátní a patentová kancelář, JUDr. Michal Havlík, Hálkova 1406/2, Praha 2, Nové Město, 12000		PELTIER, Sébastien, F-17450 Fouras, FR
		(54) Kompozice pro předcházení a/nebo ošetřování patologických stavů asociovaných s alfa-glukosidázou
		(32) 1451280
		(31) 18.02.2014
		(33) FR
		(86) PCT/FR2015/050397
		(87) WO 2015/124867
		(74) PatentEnter s.r.o., Koliště 1965/13a, Brno, Černá Pole, 60200
(97) EP 3098253		(97) EP 3112121
(47) 24.04.2019		(47) 12.06.2019
(97) 30.11.2016		(97) 04.01.2017
(51) C08G 73/00	(2006.01)	(51) B29C 45/26
C07C 279/02	(2006.01)	B29C 45/73
A61K 31/155	(2006.01)	B29L 31/00
A61K 31/785	(2006.01)	(96) 02.07.2015
C07C 281/16	(2006.01)	(96) 15175109.6
(96) 04.06.2010		(73) Gerresheimer Regensburg GmbH, 93047 Regensburg, DE
(96) 16167120.1		(72) Lindner, Sandra, 92536 Pfreimd, DE
(73) Tets, Viktor Veniaminovich, St. Petersburg 196066, RU		Lingl, Rainer, 92648 Vohenstrauß, DE
(72) Tets, Georgy Victorovich, 191040 St. Petersburg, RU		Bernklau, Otto, 92253 Schnaittenbach, DE
Krasnov, Konstantin Andreevich, 199155 St. Petersburg, RU		Heining, Holger, 93059 Lappersdorf, DE
(54) Širokospektrální antimikrobiální činidlo		(54) Nástroj pro vstřikovací lisování s temperovacím systémem
(32) 2009137333		(74) Rott, Růžička & Guttman a spol., Vyskočilova 1566, Praha 4, Michle, 14000
(31) 08.10.2009		
(33) RU		
(74) Rott, Růžička & Guttman a spol., Vyskočilova 1566, Praha 4, Michle, 14000		
(97) EP 3099717		(97) EP 3116253
(47) 27.03.2019		(47) 26.06.2019
(97) 06.08.2015		(97) 01.10.2015
(51) C07K 16/28	(2006.01)	(51) H01Q 1/52
A61K 39/395	(2006.01)	H01Q 1/24
A61K 45/06	(2006.01)	H04B 7/10
G01N 33/68	(2006.01)	H01Q 21/24
(96) 30.01.2015		(96) 26.01.2015
(96) 15705163.2		(96) 15767929.1
(73) Novartis AG, 4056 Basel, CH		(73) Huawei Technologies Co. Ltd., Shenzhen, Guangdong 518129, CN
Children's Medical Center Corporation, Boston, MA 02115, US		(72) FENG, Liexun, Shenzhen Guangdong 518129, CN
Dana-Farber Cancer Institute, Inc., Boston, MA 02215-5450, US		ZHOU, Tao, Shenzhen Guangdong 518129, CN
(72) SABATOS-PEYTON, Catherine, Anne, Cambridge, MA 02139, US		(54) Základnová stanice
BRANNETTI, Barbara, 4056 Basel, CH		(32) 201410116678, 201420140791 U
HARRIS, Alan, S., Cambridge, MA 02139, US		(31) 26.03.2014, 26.03.2014
HUBER, Thomas, 4056 Basel, CH		

(33) CN, CN		H01M 4/04	(2006.01)
(86) PCT/CN2015/071547		H01M 4/134	(2010.01)
(87) WO 2015/143943		H01M 4/38	(2006.01)
(74) Traplová Hakr Kubát, advokátní a patentová kancelář, ing. Eduard Hakr patentový zástupce, Přístavní 24, Praha 7, 17000		B82Y 30/00	(2011.01)
		B82Y 40/00	(2011.01)
		B82Y 99/00	(2011.01)
(97) EP 3117017		(96) 30.07.2015	
(47) 08.05.2019		(96) 15179106.8	
(97) 17.09.2015		(73) Belenos Clean Power Holding AG, 2502 Bienne, CH	
(51) C22C 19/05	(2006.01)	(72) Kovalenko, Maksym V., 8006 Zürich, CH	
C22C 30/00	(2006.01)	Walter, Marc, 8302 Kloten, CH	
C22C 30/02	(2006.01)	(54) Způsob výroby nanočástic MS_nx jako anodových materiálů pro dobíjení baterii	
C22F 1/10	(2006.01)	(74) Kania, Sedláč, Smola, s.r.o., Mendlovo náměstí 907/1a, Brno, Staré Brno, 60300	
B22D 7/00	(2006.01)		
(96) 13.03.2015			
(96) 15709520.9			
(73) Aubert&Duval, 75015 Paris, FR		(97) EP 3126388	
(72) CROZET, Coraline, F-63100 Clermont Ferrand, FR		(47) 08.05.2019	
DEVAUX, Alexandre, F-63460 Combronde, FR		(97) 17.09.2015	
(54) Slitina na bázi niklu se strukturálním tvrdnutím, díl z této slitiny a způsob jeho výroby		(51) C07K 16/28	(2006.01)
(32) 1452157		A61K 47/50	(2017.01)
(31) 14.03.2014		A61K 39/395	(2006.01)
(33) FR		A61P 35/00	(2006.01)
(86) PCT/EP2015/055346		(96) 10.03.2015	
(87) WO 2015/136094		(96) 15712472.8	
(74) A. Holas & partner Patentová a známková kancelář, Ing. Mgr. Hana Holasová, Křížová 105/4, Brno, 60300		(73) Regeneron Pharmaceuticals, Inc., Tarrytown, NY 10591-6707, US	
		(72) KIRSHNER, Jessica R., Tarrytown, New York 10591, US	
(97) EP 3121086		MACDONALD, Douglas, Tarrytown, New York 10591, US	
(47) 20.03.2019		THURSTON, Gavin, Tarrytown, New York 10591, US	
(97) 25.01.2017		MARTIN, Joel H., Tarrytown, New York 10591, US	
(51) B61D 23/02	(2006.01)	DELFINO, Frank, Tarrytown, New York 10591, US	
B61B 1/02	(2006.01)	NITTOLI, Thomas, Tarrytown, New York 10591, US	
(96) 13.07.2016		KELLY, Marcus, Tarrytown, New York 10591, US	
(96) 16179225.4		(54) Protilátky ANTI-EGFRVIII a jejich použití	
(73) Bombardier Transportation GmbH, 10785 Berlin, DE		(32) 201461950963 P	
(72) FEL, Landri, 1210 Wien, AT		(31) 11.03.2014	
(54) Kolejové vozidlo s můstkovým prvkem pro přemostění mezi dveřmi a nástupištěm		(33) US	
(32) 102015213650		(86) PCT/US2015/019722	
(31) 20.07.2015		(87) WO 2015/138460	
(33) DE		(74) A. Holas & partner Patentová a známková kancelář, Ing. Mgr. Hana Holasová, Křížová 105/4, Brno, 60300	
(74) Macek and Partners, Mgr. Jiří Macek, Sázavská 751/16, Praha 2, Vinohrady, 12000			
		(97) EP 3129398	
(97) EP 3122128		(47) 26.06.2019	
(47) 08.05.2019		(97) 15.10.2015	
(97) 24.09.2015		(51) C07K 14/705	(2006.01)
(51) H04W 76/14	(2018.01)	C12N 15/62	(2006.01)
H04W 72/04	(2009.01)	(96) 07.04.2015	
H04W 8/00	(2009.01)	(96) 15713906.4	
H04W 76/27	(2018.01)	(73) Lokon Pharma AB, 751 83 Uppsala, SE	
(96) 23.03.2015		(72) LOSKOG, Angelica, S-756 47 Uppsala, SE	
(96) 15764559.9		(54) Nová lékařská činidla a jejich použití	
(73) LG Electronics Inc., Seoul 07336, KR		(32) 14163704	
(72) JUNG, Sunghoon, Seoul 137-893, KR		(31) 07.04.2014	
LEE, Youngdae, Seoul 137-893, KR		(33) EP	
(54) Způsob pro operace zařízení-zařízení (D2D) prováděný terminálem v bezdrátovém komunikačním systému a terminál používající tento způsob		(86) PCT/EP2015/057489	
(32) 201461969001 P		(87) WO 2015/155174	
(31) 21.03.2014		(74) FISCHER & PARTNER IP s.r.o., Na hrobcí 294/5, Praha 2, Nové Město, 12800	
(33) US			
(86) PCT/KR2015/002843		(97) EP 3134586	
(87) WO 2015/142148		(47) 08.05.2019	
(74) KOREJZOVA LEGAL v.o.s., JUDr. Petra Sauvage de Brantes, Korunní 810/104, Praha 10, Vinohrady, 10100		(97) 29.10.2015	
		(51) E04B 1/00	(2006.01)
(97) EP 3124137		(96) 25.03.2015	
(47) 08.05.2019		(96) 15721839.7	
(97) 01.02.2017		(73) B&R N.V., 2370 Arendonk, BE	
(51) B22F 1/00	(2006.01)	(72) CATTEAU, Michel, B-2500 Lier, BE	
B22F 9/04	(2006.01)	CLAEYS, Luc, B-2500 Lier, BE	
B22F 9/24	(2006.01)	(54) Zařízení a způsob pro ukotvení přečnivajícího prvku ke konstrukci	
C22C 1/04	(2006.01)	(32) 201400277	
		(31) 22.04.2014	
		(33) BE	

(86) PCT/IB2015/052182
(87) WO 2015/162507
(74) KOREJZOVA LEGAL v.o.s., JUDr. Petra Sauvage de Brantes, Korunní 810/104, Praha 10, Vinohrady, 10100

(97) **EP 3140605**
(47) 01.05.2019
(97) 05.01.2017
(51) **F41A 19/01** (2006.01)
(96) 29.06.2016
(96) 16751165.8
(73) Heckler & Koch GmbH, 78727 Oberndorf, DE
(72) LAMPARTER, Ingo, 72764 Reutlingen, DE
SCHEUERMANN, Frank, 58256 Ennepetal, DE
SCHUMACHER, Michael, 78737 Fluorn-Winzeln, DE

(54) **Bezbatériové počítadlo výstřelů**
(32) 102015008382
(31) 29.06.2015
(33) DE
(86) PCT/EP2016/001100
(87) WO 2017/001054
(74) Čermák a spol., JUDr. Karel Čermák Ph.D., LL.M., Elišky Peškové 735/15, Praha 5, Smíchov, 15000

(97) **EP 3141587**
(47) 08.05.2019
(97) 25.08.2016
(51) **C09K 5/04** (2006.01)
C10M 105/38 (2006.01)
C10M 107/24 (2006.01)
C10M 107/34 (2006.01)
F25B 1/00 (2006.01)
C10N 40/30 (2006.01)

(96) 22.01.2016
(96) 16752207.7
(73) Daikin Industries, Ltd., Osaka 530-8323, JP
(72) TSUCHIYA, Tatsumi, Osaka-shi Osaka 530-8323, JP
YAMADA, Yasufu, Osaka-shi Osaka 530-8323, JP
ITANO, Mitsushi, Osaka-shi Osaka 530-8323, JP
KUROKI, Hitomi, Osaka-shi Osaka 530-8323, JP
(54) **Směs obsahující směs fluorovaných uhlovodíků a způsob její výroby**
(32) 2015030991
(31) 19.02.2015
(33) JP
(86) PCT/JP2016/051888
(87) WO 2016/132818
(74) KOREJZOVA LEGAL v.o.s., JUDr. Petra Sauvage de Brantes, Korunní 810/104, Praha 10, Vinohrady, 10100

(97) **EP 3141805**
(47) 15.05.2019
(97) 15.03.2017
(51) **F21S 41/19** (2018.01)
F21S 41/663 (2018.01)
F21Y 115/10 (2016.01)
F21Y 103/10 (2016.01)

(96) 09.09.2016
(96) 16187989.5
(73) VALEO VISION, 93012 Bobigny Cedex, FR
(72) MESTRE, Hugo, 75012 PARIS, FR
(54) **Osvětlovací systém, zejména pro motorové vozidlo**
(32) 1558519
(31) 14.09.2015
(33) FR
(74) Traplová Hakr Kubát, advokátní a patentová kancelář, Ing. Eduard Hakr, patentový zástupce, Přístavní 24, Praha 7, 17000

(97) **EP 3143849**
(47) 03.07.2019
(97) 19.11.2015
(51) **H05K 1/14** (2006.01)
H05K 1/05 (2006.01)
H05K 1/02 (2006.01)
B60R 16/03 (2006.01)
F02N 11/08 (2006.01)
(96) 05.03.2015

(96) 15709451.7
(73) Auto-Kabel Management GmbH, 79688 Hausen i.W., DE
(72) TAZARINE, Wacim, 41239 Mönchengladbach, DE
BETSCHER, Simon, 41515 Grevenbroich, DE
GRONWALD, Frank, 50181 Bedburg, DE
RAFATI, Sohejl, 41236 Mönchengladbach, DE
(54) **Uspořádání obvodu pro motorové vozidlo a použití uspořádání obvodu**
(32) 102014006841
(31) 13.05.2014
(33) DE
(86) PCT/EP2015/054582
(87) WO 2015/172904
(74) Čermák a spol., JUDr. Karel Čermák Ph.D., LL.M., Elišky Peškové 735/15, Praha 5, Smíchov, 15000

(97) **EP 3144249**
(47) 03.07.2019
(97) 22.03.2017
(51) **B65D 85/10** (2006.01)
(96) 19.11.2013
(96) 16196166.9

(73) Philip Morris Products S.A., 2000 Neuchâtel, CH
(72) SLOOFF, Arjen Hamilcar, 1018 Lausanne, CH
(54) **Nádoba s vodicím prvkem pro lep a způsob**
(32) 12008041
(31) 30.11.2012
(33) EP
(74) PatentEnter s.r.o., Koliště 1965/13a, Brno, Černá Pole, 60200

(97) **EP 3150764**
(47) 10.04.2019
(97) 05.04.2017
(51) **E01B 19/00** (2006.01)
(96) 26.09.2016
(96) 16190608.6

(73) Pregymix S.r.l., 67039 Sulmona (AQ), IT
(72) LANCIA, Andrea, 67039 Sulmona (AQ), IT
LANCIA, Alessandro, 67039 Sulmona (AQ), IT
(54) **Akustické tlumicí zařízení pro kolejnice**
(32) UB20154061
(31) 30.09.2015
(33) IT
(74) Vsetečka Zelený Švorčík Kalenský a partneři, advokátní a patentová kancelář, JUDr. Michal Havlík, Hájkova 1406/2, Praha 2, Nové Město, 12000

(97) **EP 3150781**
(47) 08.05.2019
(97) 05.04.2017
(51) **E04H 1/12** (2006.01)
E04B 1/343 (2006.01)
(96) 02.10.2015
(96) 15188187.7

(73) ADCO Umweltdienste Holding GmbH, 40880 Ratingen, DE
(72) Bonewitz, André, 36289 Friedewald, DE
(54) **Zařízení sanitární kabiny**
(74) Čermák a spol., JUDr. Karel Čermák Ph.D., LL.M., Elišky Peškové 735/15, Praha 5, Smíchov, 15000

(97) **EP 3156207**
(47) 01.05.2019
(97) 19.04.2017
(51) **B29C 65/02** (2006.01)
B29C 65/06 (2006.01)
B29C 65/38 (2006.01)
B29C 65/40 (2006.01)
C09J 5/02 (2006.01)
C08L 77/00 (2006.01)
C08F 22/06 (2006.01)
C08F 222/08 (2006.01)
C08L 25/08 (2006.01)
C08L 35/00 (2006.01)
C08L 77/02 (2006.01)
C08J 5/12 (2006.01)

(96) 16.10.2015

- (96) 15190200.4
(73) Henkel AG & Co. KGaA, 40589 Düsseldorf, DE
(72) WALTER, Pablo, 80801 München, DE
FRIEDRICH, Norman, 80636 München, DE
GONZALEZ, Lina, 82008 München, DE
LÜTZEN, Hendrik, 80637 München, DE
HÄRTIG, Thomas, 80796 München, DE
- (54) **Způsob svařování dvou polyamidových plastů za použití prumeru, předmět vyrobený podle uvedeného způsobu**
- (74) KOREJZOVA LEGAL v.o.s., JUDr. Petra Sauvage de Brantes, Korunní 810/104, Praha 10, Vinohrady, 10100
-
- (97) **EP 3156209**
(47) 01.05.2019
(97) 19.04.2017
(51) **B29C 65/00** (2006.01)
B29C 65/02 (2006.01)
C08J 5/12 (2006.01)
C09J 5/02 (2006.01)
C08L 23/14 (2006.01)
(96) 16.10.2015
(96) 15190203.8
(73) Henkel AG & Co. KGaA, 40589 Düsseldorf, DE
(72) WALTER, Pablo, 80801 München, DE
FRIEDRICH, Norman, 80636 München, DE
GONZALEZ, Lina, 82008 München, DE
LÜTZEN, Hendrik, 80637 München, DE
HÄRTIG, Thomas, 80796 München, DE
- (54) **Způsob svařování polyolefinového plastu s dalším plastem za použití prumeru, předmět vyrobený podle tohoto způsobu**
- (74) KOREJZOVA LEGAL v.o.s., JUDr. Petra Sauvage de Brantes, Korunní 810/104, Praha 10, Vinohrady, 10100
-
- (97) **EP 3157510**
(47) 27.03.2019
(97) 23.12.2015
(51) **A61K 31/4709** (2006.01)
A61K 9/00 (2006.01)
A61K 9/20 (2006.01)
A61K 9/46 (2006.01)
A61P 31/04 (2006.01)
A61K 31/133 (2006.01)
(96) 19.06.2015
(96) 15810507.2
(73) Melinta Subsidiary Corp., New Haven, CT 06511, US
(72) LI, Danping, Middlebury, CT 06762, US
(54) **Antimikrobiální kompozice se šumivými činidly**
(32) 201462014786 P
(31) 20.06.2014
(33) US
(86) PCT/US2015/036605
(87) WO 2015/196027
(74) Traplová Hakr Kubát, advokátní a patentová kancelář, ing. Eduard Hakr patentový zástupce, Přístavní 24, Praha 7, 17000
-
- (97) **EP 3157566**
(47) 01.05.2019
(97) 23.12.2015
(51) **A61K 45/00** (2006.01)
A61P 35/00 (2006.01)
(96) 17.06.2015
(96) 15750488.7
(73) Vertex Pharmaceuticals Incorporated, Boston, MA 02210, US
(72) HELLEDAY, Thomas, S-171 21 Stockholm, SE
SANJIV, Kumar, S-171 21 Stockholm, SE
(54) **Způsob léčení rakoviny použitím kombinace Chk1 a ATR inhibitorů**
(32) 201462013136 P, 201462043530 P, 201462073082 P, 201562161438 P
(31) 17.06.2014, 29.08.2014, 31.10.2014, 14.05.2015
(33) US, US, US, US
(86) PCT/US2015/036137
(87) WO 2015/195740
(74) Rott, Růžička & Guttman a spol., Vyskočilova 1566, Praha 4, Michle, 14000
-
- (97) **EP 3160552**
(47) 08.05.2019
- (97) 07.01.2016
(51) **A61M 11/04** (2006.01)
A61M 15/00 (2006.01)
A24F 47/00 (2006.01)
A61M 16/20 (2006.01)
A61K 31/05 (2006.01)
A61K 31/352 (2006.01)
A61K 31/465 (2006.01)
(96) 30.06.2015
(96) 15744363.1
(73) Syqe Medical Ltd., 6816914 Tel-Aviv, IL
(72) DAVIDSON, Perry, 6802002 Tel-Aviv, IL
SCHORR, Aaron, 2010600 Doar-Na Misgav, IL
SCHWARTZ, Binyamin, 1220500 Sde Eliezer, IL
LIFSHITZ, Roei, 1225500 Doar-Na Galil Elyon, IL
- (54) **Dávková kartuše léčiva pro inhalátor**
- (32) 201462019225 P, 201462035588 P, 201462085772 P, 201462086208 P, 201562164710 P
(31) 30.06.2014, 11.08.2014, 01.12.2014, 02.12.2014, 21.05.2015
(33) US, US, US, US, US
(86) PCT/IL2015/050677
(87) WO 2016/001925
(74) Rott, Růžička & Guttman a spol., Vyskočilova 1566, Praha 4, Michle, 14000
-
- (97) **EP 3164515**
(47) 24.04.2019
(97) 07.01.2016
(51) **C21D 6/00** (2006.01)
C21D 8/02 (2006.01)
C21D 9/46 (2006.01)
C21D 1/18 (2006.01)
C22C 38/02 (2006.01)
C22C 38/04 (2006.01)
C22C 38/12 (2006.01)
C23C 2/06 (2006.01)
C23C 2/40 (2006.01)
C23C 2/02 (2006.01)
B32B 15/01 (2006.01)
(96) 03.07.2015
(96) 15753994.1
(73) ArcelorMittal, 1160 Luxembourg, LU
(72) XU, Wei, Shenyang, 110819, CN
ARLAZAROV, Artem, F-57283 Maizieres-les-Metz Cedex, FR
- (54) **Způsob výroba vysoce pevného ocelového plechu se zlepšenou tvarovatelností a takto získaný plech**
- (32) PCT/IB2014/002235
(31) 03.07.2014
(33) IB
(86) PCT/IB2015/055031
(87) WO 2016/001887
(74) A. Holas & partner Patentová a známková kancelář, Ing. Mgr. Hana Holasová, Křížová 105/4, Brno, 60300
-
- (97) **EP 3168214**
(47) 24.04.2019
(97) 14.01.2016
(51) **C07D 233/86** (2006.01)
C07D 491/107 (2006.01)
A61K 31/4188 (2006.01)
A61K 31/4166 (2006.01)
A61P 35/00 (2006.01)
(96) 26.06.2015
(96) 15818878.9
(73) R-PHARM OVERSEAS INC., Wilmington, DE 19801, US
(72) IVACHTCHENKO, Alexandre Vasilievich, Moskovskaya obl., 141700, RU
- (54) **Substituované 2-thioxo-imidazolidin-4-ony a jejich spiro analogy, aktivní protnádorová složka, farmaceutická kompozice, medicínální přípravek, způsob léčby rakoviny prostaty**
- (32) 2014127705
(31) 08.07.2014
(33) RU

- (86) PCT/RU2015/000395
(87) WO 2016/007046
(74) Všetečka Zelený Švorčík Kalenský a partneři, advokátní a patentová kancelář, JUDr. Michal Havlík, Hálkova 1406/2, Praha 2, Nové Město, 12000
-
- (97) **EP 3168292**
(47) 08.05.2019
(97) 17.05.2017
(51) **C12N 1/20** (2006.01)
A23L 33/135 (2016.01)
C12R 1/25 (2006.01)
(96) 24.05.2016
(96) 16460032.2
(73) Turek, Ewelina, 10-693 Olsztyn, PL
Turek, Jaroslaw Piotr, 10-693 Olsztyn, PL
(72) Turek, Ewelina, 10-693 Olsztyn, PL
Turek, Jaroslaw Piotr, 10-693 Olsztyn, PL
(54) **Nový kmen AMT14 bakterií lactobacillus plantarum a kompozice obsahující kmen AMT14 bakterie lactobacillus plantarum**
(32) 41470115
(31) 06.11.2015
(33) PL
(74) Ing. Jan Chwistek, Náměstí ČSA 5/3, Český Těšín, 73701
-
- (97) **EP 3168329**
(47) 15.05.2019
(97) 17.05.2017
(51) **C23G 3/00** (2006.01)
C23G 3/04 (2006.01)
C23C 22/00 (2006.01)
B05B 13/02 (2006.01)
B05B 16/40 (2018.01)
(96) 12.11.2015
(96) 15194329.7
(73) Siedentop GmbH, 38120 Braunschweig, DE
(72) Siedentop, Friedrich-Werner, 38114 Braunschweig, DE
(54) **Způsob moření a mořící zařízení**
(74) Čermák a spol., JUDr. Karel Čermák Ph.D., LL.M., Elišky Peškové 735/15, Praha 5, Smíchov, 15000
-
- (97) **EP 3171115**
(47) 05.06.2019
(97) 24.05.2017
(51) **F28F 3/04** (2006.01)
F24H 1/12 (2006.01)
F24H 1/52 (2006.01)
F28D 9/00 (2006.01)
F28D 21/00 (2006.01)
(96) 18.11.2015
(96) 15195092.0
(73) Alfa Laval Corporate AB, 221 00 Lund, SE
(72) MASGRAU, Marcello, 1364 Copenhagen, DK
(54) **Deska pro zařízení na tepelnou výměnu a zařízení pro tepelnou výměnu**
(74) PATENTSERVIS Praha a.s., Na Podkovce 281/10, Praha 4, Podolí, 14700
-
- (97) **EP 3174510**
(47) 01.05.2019
(97) 04.02.2016
(51) **A61F 15/00** (2006.01)
A61F 13/02 (2006.01)
(96) 31.07.2014
(96) 14752706.3
(73) JOHNSON & JOHNSON CONSUMER INC., Skillman, NJ 08558, US
(72) MOSCHEROSCH, H. Michael, Doylestown, Pennsylvania 18901, US
STURGEON, Jennifer L., Long Valley, New Jersey 07854, US
HOU, Mari, Basking Ridge, New Jersey 07920, US
(54) **Výrobek a způsob pro zadržování menstruační tekutiny uvnitř vagíny**
(86) PCT/US2014/049045
(87) WO 2016/018338
(74) Všetečka Zelený Švorčík Kalenský a partneři, advokátní a patentová kancelář, JUDr. Michal Havlík, Hálkova 1406/2, Praha 2, Nové Město, 12000
-
- (97) **EP 3175090**
(47) 22.05.2019
(97) 04.02.2016
(51) **F01D 19/00** (2006.01)
F02C 7/277 (2006.01)
(96) 21.07.2015
(96) 15753725.9
(73) Safran Helicopter Engines, 64510 Bordes, FR
(72) THIRIET, Romain, F-64110 Jurancon, FR
MOULON, Frédéric, F-64000 Pau, FR
SERGHINE, Camel, F-64510 Boeil-Bezing, FR
(54) **Pneumatické zařízení pro rychlou reaktivaci turbodávadového motoru, stavba hnacího systému vícemotorové helikoptéry vybavené takovýmto zařízením, helikoptéra a příslušný způsob**
(32) 1457282
(31) 28.07.2014
(33) FR
(86) PCT/FR2015/052009
(87) WO 2016/016547
(74) Všetečka Zelený Švorčík Kalenský a partneři, advokátní a patentová kancelář, JUDr. Michal Havlík, Hálkova 1406/2, Praha 2, Nové Město, 12000
-
- (97) **EP 3176135**
(47) 22.05.2019
(97) 04.02.2016
(51) **C03C 27/06** (2006.01)
C03C 27/10 (2006.01)
E06B 3/66 (2006.01)
B32B 17/10 (2006.01)
E06B 3/67 (2006.01)
E06B 3/663 (2006.01)
E06B 3/677 (2006.01)
E06B 3/673 (2006.01)
(96) 29.07.2015
(96) 15827288.0
(73) AGC Inc., Tokyo 100-8405, JP
(72) YOKOYAMA, Mika, Tokyo 100-8405, JP
KAYABA, Noriyoshi, Tokyo 100-8405, JP
KATO, Keisuke, Tokyo 100-8405, JP
KOGA, Masahide, Tokyo 100-8405, JP
(54) **Vakuové vícevrstvé sklo**
(32) 2014154813
(31) 30.07.2014
(33) JP
(86) PCT/JP2015/071531
(87) WO 2016/017709
(74) PATENTSERVIS Praha a.s., Na Podkovce 281/10, Praha 4, Podolí, 14700
-
- (97) **EP 3176977**
(47) 08.05.2019
(97) 07.06.2017
(51) **H04L 5/00** (2006.01)
H04W 72/04 (2009.01)
H04L 5/14 (2006.01)
H04L 27/26 (2006.01)
(96) 29.10.2010
(96) 17153151.0
(73) BlackBerry Limited, Waterloo, ON N2K 0A7, CA
(72) EARNSHAW, Andrew Mark, Kanta, Ontario K2K 3K1, CA
HEO, Youn Hyoung, Kitchener, Ontario N2M 5C8, CA
CAI, Zhijun, Ashburn, Virginia 20148, US
FONG, Mo-Han, Kanata, Ontario 2K2 3K1, CA
XU, Hua, Kanata, Ontario 2K2 3K1, CA
(54) **Přepínání souboru řídicích informací na sestupné lince při použití agregace nosných**
(32) 256841 P
(31) 30.10.2009
(33) US
(74) KOREJZOVA LEGAL v.o.s., JUDr. Petra Sauvage de Brantes, Korunní 810/104, Praha 10, Vinohrady, 10100
-
- (97) **EP 3178321**
(47) 22.05.2019
(97) 14.06.2017
(51) **A01N 43/40** (2006.01)

(96) A01N 47/06	(2006.01)	(97) EP 3191701	
(96) A01N 43/54	(2006.01)	(47) 01.05.2019	
(96) A01N 43/56	(2006.01)	(97) 02.06.2016	
(96) A01N 43/653	(2006.01)	(51) F02G 5/00	(2006.01)
(96) A01N 45/02	(2006.01)	(96) 18.11.2015	
(96) A01N 47/24	(2006.01)	(96) 15795195.5	
(96) A01P 3/00	(2006.01)	(73) Siemens Mobility GmbH, 81739 München, DE	
(96) C07D 405/12	(2006.01)	(72) HINTERMEIR, Stefan, 83229 Aschau I. Ch, DE	
(96) C07D 405/14	(2006.01)	(54) Způsob ohřevu provozního materiálu a systém ohřevu zásobní nádrže a provozního materiálu	
(96) 06.10.2010		(32) 102014224284	
(96) 17152922.5		(31) 27.11.2014	
(73) DOW AGROSCIENCES LLC, Indianapolis, IN 46268, US		(33) DE	
(72) OWEN, John W., Carmel, Indiana 46033, US		(86) PCT/EP2015/076922	
(72) YAO, Chenglin, Westfield, Indiana 46074, US		(87) WO 2016/083200	
(54) Synergická fungicidní směs epoxikonazolu pro regulaci houbových onemocnění v cereáliích		(74) Čermák a spol., JUDr. Karel Čermák Ph.D., LL.M., Elišky Peškové 735/15, Praha 5, Smíchov, 15000	
(32) 249479 P			
(31) 07.10.2009			
(33) US			
(74) PATENTSERVIS Praha a.s., Na Podkovce 281/10, Praha 4, Podolí, 14700			
(97) EP 3179155		(97) EP 3191731	
(47) 15.05.2019		(47) 08.05.2019	
(97) 14.06.2017		(97) 17.03.2016	
(51) F21S 8/06	(2006.01)	(51) F16D 65/092	(2006.01)
F21S 4/22	(2016.01)	F16D 65/097	(2006.01)
F21Y 115/10	(2016.01)	F16D 66/02	(2006.01)
F21Y 103/10	(2016.01)	F16D 69/00	(2006.01)
(96) 18.09.2015		(96) 08.09.2015	
(96) 16020499.6		(96) 15788188.9	
(73) Konnex B.V., 3861 RD Nijkerk, NL		(73) ITT Italia S.r.l., 20020 Lainate, IT	
(72) ANDRETZKY, Jürgen, 42119 Wuppertal, DE		(72) MERLO, Fabrizio, I-12032 Barge, IT	
(54) Osvětlovací zařízení		MARTINOTTO, Luca, I-12032 Barge, IT	
(32) 102014013627, 102014016159		SOLARI, Mattia, I-12032 Barge, IT	
(31) 19.09.2014, 04.11.2014		DONZELLI, Daniele, I-12032 Barge, IT	
(33) DE, DE		(54) Způsob výroby brzdícího prvku vybaveného snímačem, zejména brzdové destičky a brzdové destičky vybavené snímačem získané tímto způsobem	
(74) Macek and Partners, Mgr. Jiří Macek, Sázavská 751/16, Praha 2, Vinohrady, 12000		(32) TO20140700	
		(31) 08.09.2014	
		(33) IT	
		(86) PCT/IB2015/056861	
		(87) WO 2016/038533	
		(74) Rott, Růžička & Guttman a spol., Vyskočilova 1566, Praha 4, Michle, 14000	
(97) EP 3181578		(97) EP 3206934	
(47) 30.01.2019		(47) 12.06.2019	
(97) 21.06.2017		(97) 05.01.2017	
(51) C07K 14/195	(2006.01)	(51) B62B 1/00	(2006.01)
C07K 14/33	(2006.01)	B62B 1/12	(2006.01)
A61K 38/00	(2006.01)	B62B 5/06	(2006.01)
(96) 26.04.2006		A45C 3/04	(2006.01)
(96) 17154062.8		A45C 5/14	(2006.01)
(73) Ipsen Bioinnovation Limited, Abingdon, Oxfordshire OX14 4RY, GB		(96) 10.03.2016	
(72) Weil, Tanja, 70186 Stuttgart, DE		(96) 16710131.0	
Gutcaits, Aleksandrs, 1006 Riga, LV		(73) Wanzl Metallwarenfabrik GmbH, 89340 Leipheim, DE	
RUMMEL, Andreas, 30171 Hannover, DE		(72) STÖCKLE, Dieter, 89361 Landensberg, DE	
(54) Nosič pro cílení nervových buněk		RUF, Paul, 87745 Eppishausen, DE	
(32) 102005019302		(54) Nádoba	
(31) 26.04.2005		(32) 102015110433	
(33) DE		(31) 29.06.2015	
(74) Všetěčka Zelený Švorčík Kalenský a partneři, advokátní a patentová kancelář, JUDr. Otakar Švorčík, Hálkova 1406/2, Praha 2, Nové Město, 12000		(33) DE	
		(86) PCT/EP2016/055123	
		(87) WO 2017/001063	
		(74) Rott, Růžička & Guttman a spol., Vyskočilova 1566, Praha 4, Michle, 14000	
(97) EP 3190106		(97) EP 3209685	
(47) 08.05.2019		(47) 24.04.2019	
(97) 12.07.2017		(97) 28.04.2016	
(51) C07D 277/10	(2006.01)	(51) C07K 16/18	(2006.01)
A61K 31/426	(2006.01)	A61K 39/395	(2006.01)
A61P 39/04	(2006.01)	(96) 23.10.2015	
(96) 22.03.2006		(96) 15853465.1	
(96) 16196408.5		(73) Singh Molecular Medicine, LLC, Hudson, 34667, FL, US	
(73) University of Florida Research Foundation, Inc., Gainesville, FL 32611, US		(72) SINGH, Sunanda, Lutz, Florida 33558, US	
(72) Bergeron,, Raymond J, Gainesville, Florida 32653, US		(54) Protilátky s jednou doménou namířené proti intracelulárním antigenům	
(54) Analogy desferrithiocin polyetheru			
(32) 668045 P			
(31) 04.04.2005			
(33) US			
(74) PatentEnter s.r.o., Koliště 1965/13a, Brno, Černá Pole, 60200			

(32) 201462067908 P, 201562148656 P, 201562188353 P, 201562210795 P
(31) 23.10.2014, 16.04.2015, 02.07.2015, 27.08.2015
(33) US, US, US, US
(86) PCT/US2015/057223
(87) WO 2016/065323
(74) ŽOVICOVÁ & ŽOVIC IP, s.r.o., Záhradnícka 36, 821 08 Bratislava

(97) **EP 3216448**
(47) 27.03.2019
(97) 13.09.2017
(51) **A61K 31/422** (2006.01)
A61K 9/56 (2006.01)
A61K 9/68 (2006.01)
A61P 33/00 (2006.01)

(96) 31.01.2013
(96) 17152504.1
(73) Boehringer Ingelheim Animal Health USA Inc., Duluth, GA 30096, US
(72) SOLL, Mark, D., Alpharetta, GA Georgia 30005, US
LARSEN, Diane, Buford, GA Georgia 30519, US
CADY, Susan, Mancini, Yardley, PA Pennsylvania 19067, US
CHEIFETZ, Peter, East Windsor, NJ New Jersey 08520, US
GALESKA, Izabela, Newtown, PA Pennsylvania 18940, US
GONG, Saijun, Bridgewater, NJ New Jersey 08807, US

(54) **Parazitická orální veterinární kompozice obsahující systémově působící aktivní činidla, způsoby a jejich použití**
(32) 201261595463 P
(31) 06.02.2012
(33) US
(74) Traplová Hakr Kubát, advokátní a patentová kancelář, Ing. Eduard Hakr patentový zástupce, Přístavní 24, Praha 7, 17000

(97) **EP 3216965**
(47) 19.06.2019
(97) 20.07.2017
(51) **A47K 3/30** (2006.01)
F16B 21/09 (2006.01)
E06B 1/60 (2006.01)

(96) 11.01.2016
(96) 16826685.6
(73) Ideal Sanitary Ware Co., Ltd., Foshan, Guangdong 528225, CN
(72) WEI, Wuxiang, Foshan Guangdong 528231, CN
(54) **Zařízení pro nastavení dveří sprchy a dveře sprchy**
(86) PCT/CN2016/070549
(87) WO 2017/120716
(74) ŽOVICOVÁ & ŽOVIC IP, s.r.o., Záhradnícka 36, Bratislava, 82108

(97) **EP 3236938**
(47) 27.03.2019
(97) 30.06.2016
(51) **A61K 9/00** (2006.01)
(96) 24.12.2015
(96) 15822952.6

(73) Sanovel Ilac Sanayi ve Ticaret A.S., 34460 Istanbul, TR
(72) TÜRKYILMAZ, Ali, 34460 Istanbul, TR
PEHLIVAN AKALIN, Nur, 34460 Istanbul, TR
SUCUOGLU, Esra, 34460 Istanbul, TR
KAPLAN, Gülcan, 34460 Istanbul, TR

(54) **Perorální topické vodné farmaceutické kompozice obsahující flurbiprofen a dexpanthenol**
(32) 201415759
(31) 25.12.2014
(33) TR
(86) PCT/EP2015/081246
(87) WO 2016/102708
(74) Všečeka Zelený Švorčík Kalenský a partneři, advokátní a patentová kancelář, JUDr. Michal Havlík, Hálkova 1406/2, Praha 2, Nové Město, 12000

(97) **EP 3237423**
(47) 05.06.2019
(97) 30.06.2016
(51) **C07D 513/04** (2006.01)
A61K 31/506 (2006.01)
A61P 35/00 (2006.01)
(96) 16.12.2015
(96) 15823869.1

(73) Eli Lilly and Company, Indianapolis, IN 46285, US
(72) CORTEZ, Guillermo S., Indianapolis, Indiana 46206-6288, US
JOSEPH, Sajan, Indianapolis, Indiana 46206-6288, US
MCLEAN, Johnathan Alexander, Indianapolis, Indiana 46206-6288, US
MCMILLEN, William T., Indianapolis, Indiana 46206-6288, US
RODRIGUEZ, Michael John, Indianapolis, Indiana 46206-6288, US
ZHAO, Gaiying, Indianapolis, Indiana 46206-6288, US

(54) **Deriváty thieno[2,3-c]pyrrol-4-onu jako inhibitory ERK**
(32) 201462095185 P
(31) 22.12.2014
(33) US
(86) PCT/US2015/065940
(87) WO 2016/106029
(74) Všečeka Zelený Švorčík Kalenský a partneři, advokátní a patentová kancelář, JUDr. Otakar Švorčík, Hálkova 1406/2, Praha 2, Nové Město, 12000

(97) **EP 3242981**
(47) 30.01.2019
(97) 14.07.2016
(51) **E04B 2/74** (2006.01)
(96) 14.12.2015
(96) 15817148.8

(73) Syma Intercontinental AG, 9533 Kirchberg, CH
(72) ZÜLLIG, Kurt, 9533 Kirchberg SG, CH
(54) **Stěna stavěná rychlým způsobem**
(32) 15150650
(31) 09.01.2015
(33) EP
(86) PCT/EP2015/079664
(87) WO 2016/110375
(74) KOREJZOVA LEGAL v.o.s., JUDr. Petra Sauvage de Brantes, Korunní 810/104, Praha 10, Vinohrady, 10100

(97) **EP 3245494**
(47) 08.05.2019
(97) 21.07.2016
(51) **G01N 1/22** (2006.01)
(96) 11.12.2015
(96) 15813007.0

(73) AVL Emission Test Systems GmbH, 41460 Neuss, DE
(72) WILLICH, Sascha, 41563 Kaarst, DE
KREFT, DR., Norbert, 40667 Meerbusch, DE
GARTHE, Christopher, 41564 Kaarst, DE
(54) **Odběrný systém vzorků výfukového plynu**
(32) 102015100567
(31) 15.01.2015
(33) DE
(86) PCT/EP2015/079424
(87) WO 2016/113048
(74) Čermák a spol., JUDr. Karel Čermák Ph.D., LL.M., Elišky Peškové 735/15, Praha 5, Smíchov, 15000

(97) **EP 3245938**
(47) 01.05.2019
(97) 22.11.2017
(51) **A61B 1/12** (2006.01)
A61B 1/00 (2006.01)

(96) 17.05.2017
(96) 17171452.0
(73) Ethicon, Inc., Somerville, NJ 08876, US
(72) YANG, Sungwook, Irvine, CA California 92618, US
WILLIAMS, Harold R., Laguna Beach, CA California 92651, US
(54) **Přístroj a způsob pro identifikování typu endoskopu a pro poskytování regenerace na míru**
(32) 201615157650
(31) 18.05.2016
(33) US
(74) Všečeka Zelený Švorčík Kalenský a partneři, advokátní a patentová kancelář, JUDr. Michal Havlík, Hálkova 1406/2, Praha 2, Nové Město, 12000

(97) **EP 3246126**
(47) 15.05.2019
(97) 22.11.2017
(51) **B23Q 11/10** (2006.01)

- | | |
|---|--|
| <p>(86) B01F 13/10 (2006.01)
 B01F 15/04 (2006.01)
 (96) 15.05.2017
 (96) 17171092.4
 (73) Flexxaire Inc., Edmonton, Alberta T5S 1C3, CA
 (72) NIEUWENDYK, Chris, Sherwood Park, Alberta T8H 2S2, CA
 MCCALLUM, Jonathan E., Edmonton, Alberta T6J 2A7, CA
 (54) Systém pro přivádění chladicí tekutiny a způsob rozvádění chladicí tekutiny
 (32) 201662337713 P
 (31) 17.05.2016
 (33) US
 (74) Čermák a spol., JUDr. Karel Čermák Ph.D., LL.M., Elišky Peškové
 735/15, Praha 5, Smíchov, 15000</p> | <p>(86) PCT/EP2016/052044
 (87) WO 2016/124529
 (74) Macek and Partners, Mgr. Jiří Macek, Sázavská 751/16, Praha 2,
 Vinohrady, 12000</p> |
| <p>(97) EP 3248481
 (47) 15.05.2019
 (97) 29.11.2017
 (51) A24F 47/00 (2006.01)
 (96) 03.11.2015
 (96) 17170100.6
 (73) JT International SA, 1202 Geneva, CH
 (72) GILL, Mark, Watford, Hertfordshire WD24 4JP, GB
 VANKO, Daniel, Watford, Hertfordshire WD24 4JP, GB
 BRVENIK, Lubos, London, NW6 6SL, GB
 (54) Elektronické inhalátory aerosolu
 (32) 201420045
 (31) 11.11.2014
 (33) GB
 (74) Traplová Hakr Kubát, advokátní a patentová kancelář, ing. Eduard Hakr
 patentový zástupce, Přístavní 24, Praha 7, 17000</p> | <p>(97) EP 3253378
 (47) 08.05.2019
 (97) 11.08.2016
 (51) A61K 9/70 (2006.01)
 A61K 31/4045 (2006.01)
 (96) 04.02.2016
 (96) 16703289.5
 (73) SOEUR JOSEFA MENENDEZ, 86000 Poitiers, FR
 FOURTILLAN, Jean-Bernard, 86000 Poitiers, FR
 FOURTILLAN, Marianne, 86000 Poitiers, FR
 (54) Transdermální terapeutický systém obsahující valentonin a jeho používání jako léčiva
 (32) 15305161
 (31) 04.02.2015
 (33) EP
 (86) PCT/EP2016/052376
 (87) WO 2016/124688
 (74) KOREJZOVA LEGAL v.o.s., JUDr. Petra Sauvage de Brantes, Korunní
 810/104, Praha 10, Vinohrady, 10100</p> |
| <p>(97) EP 3250059
 (47) 26.06.2019
 (97) 04.08.2016
 (51) A24F 47/00 (2006.01)
 (96) 22.01.2016
 (96) 16701352.3
 (73) Philip Morris Products S.A., 2000 Neuchâtel, CH
 (72) RUSCIO, Dani, 2088 Cressier, CH
 BATISTA, Rui Nuno, 1110 Morges, CH
 MIRONOV, Oleg, 2000 Neuchatel, CH
 PLOJOUX, Julien, 1208 Geneva, CH
 (54) Výrobek generující aerosol s integrálním topným prvem
 (32) 15152940
 (31) 28.01.2015
 (33) EP
 (86) PCT/EP2016/051385
 (87) WO 2016/120177
 (74) PatentEnter s.r.o., Koliště 1965/13a, Brno, Černá Pole, 60200</p> | <p>(97) EP 3253607
 (47) 10.07.2019
 (97) 11.08.2016
 (51) B60K 15/03 (2006.01)
 B64D 37/02 (2006.01)
 B64D 37/32 (2006.01)
 F16K 24/04 (2006.01)
 F16K 31/22 (2006.01)
 (96) 18.01.2016
 (96) 16703581.5
 (73) Zodiac Aerotechnics, 42230 Roche La Moliere, FR
 (72) EPALLE, Patrick, 42400 Saint-Chamond, FR
 VACHER, Michel, 42230 Roche la Molière, FR
 (54) Protipřetlaková palivová nádrž
 (32) 1550916
 (31) 05.02.2015
 (33) FR
 (86) PCT/FR2016/050085
 (87) WO 2016/124832
 (74) Kania, Sedlák, Smola, s.r.o., Mendlovo náměstí 907/1a, Brno, Staré Brno,
 60300</p> |
| <p>(97) EP 3252318
 (47) 08.05.2019
 (97) 06.12.2017
 (51) F15B 1/08 (2006.01)
 (96) 01.06.2016
 (96) 16172377.0
 (73) NHK Spring Co., Ltd., Yokohama-city, Kanagawa 236-0004, JP
 (72) MIZUKAMI, Hiroshi, Kanagawa, 236-0004, JP
 (54) Hydraulický akumulátor
 (74) Čermák a spol., JUDr. Karel Čermák Ph.D., LL.M., Elišky Peškové
 735/15, Praha 5, Smíchov, 15000</p> | <p>(97) EP 3253616
 (47) 01.05.2019
 (97) 11.08.2016
 (51) B65D 19/04 (2006.01)
 B65D 25/16 (2006.01)
 B65D 77/06 (2006.01)
 (96) 12.11.2015
 (96) 15839064.1
 (73) Protechna S.A., 1701 Fribourg, CH
 (72) BLÔMER, Peter, 53773 Hennef, DE
 BÜSCH, Carsten, 57610 Altenkirchen, DE
 WIESNER, Heiko, 56412 Nentershausen, DE
 ENDERS, Veit, 56330 Kobern Gondorf, DE
 (54) Vložka pro paletovou nádobu a paletová nádoba
 (32) 102015202133
 (31) 06.02.2015
 (33) DE
 (86) PCT/EP2015/076382
 (87) WO 2016/124267
 (74) Čermák a spol., JUDr. Karel Čermák Ph.D., LL.M., Elišky Peškové
 735/15, Praha 5, Smíchov, 15000</p> |
| <p>(97) EP 3253352
 (47) 15.05.2019
 (97) 11.08.2016
 (51) A61G 13/04 (2006.01)
 A61G 13/08 (2006.01)
 (96) 01.02.2016
 (96) 16701977.7
 (73) Maquet GmbH, 76437 Rastatt, DE
 (72) STAUDINGER, Martin, 76337 Waldbronn, DE
 (54) Operační stůl
 (32) 102015101657
 (31) 05.02.2015
 (33) DE</p> | <p>(97) EP 3254675
 (47) 15.05.2019
 (97) 13.12.2017
 (51) A61K 9/16 (2006.01)
 A61K 9/48 (2006.01)
 A61K 31/70 (2006.01)
 (96) 12.02.2010</p> |

- (96) 17181174.8
(73) Reata Pharmaceuticals, Inc., Irving, TX 75063, US
(72) ZHANG, Jiang, Coppell, Texas 75019, US
MEYER, Colin J., Frisco, Texas 75033, US
(54) **Perorální dávkové kompozice se způdřeným uvolňováním, které obsahují amorfní cddo-me**
(32) 152608 P
(31) 13.02.2009
(33) US
(74) PatentEnter s.r.o., Koliště 1965/13a, Brno, Černá Pole, 60200
-
- (97) **EP 3257782**
(47) 17.04.2019
(97) 20.12.2017
(51) **B65D 77/20** (2006.01)
B65D 53/02 (2006.01)
(96) 02.05.2014
(96) 17181520.2
(73) Owens-Brockway Glass Container Inc., Perrysburg, OH 43551, US
(72) GRANT, Edward A., Toledo, OH Ohio 43615, US
(54) **Těsnící kroužek k fóliovému utěsnění nádoby**
(32) 201313892775
(31) 13.05.2013
(33) US
(74) Traplová Hakr Kubát, advokátní a patentová kancelář, Ing. Eduard Hakr patentový zástupce, Přístavní 24, Praha 7, 17000
-
- (97) **EP 3260580**
(47) 05.06.2019
(97) 20.10.2016
(51) **C25D 9/08** (2006.01)
C25D 5/50 (2006.01)
C25D 11/00 (2006.01)
C25D 5/48 (2006.01)
(96) 15.04.2016
(96) 16780134.9
(73) Nippon Steel & Sumitomo Metal Corporation, Tokyo 100-8071, JP
(72) TACHIKI, Akira, Tokyo 100-8071, JP
HIRANO, Shigeru, Tokyo 100-8071, JP
TANI, Yoshiaki, Tokyo 100-8071, JP
YOKOYA, Hirokazu, Tokyo 100-8071, JP
YANAGIHARA, Morio, Tokyo 100-8071, JP
KAWABATA, Makoto, Tokyo 100-8071, JP
(54) **Ocelový plech na obal a způsob výroby ocelového plechu na obal**
(32) 2015083984
(31) 16.04.2015
(33) JP
(86) PCT/JP2016/062103
(87) WO 2016/167343
(74) PATENTSERVIS Praha a.s., Na Podkovce 281/10, Praha 4, Podolí, 14700
-
- (97) **EP 3261750**
(47) 01.05.2019
(97) 01.09.2016
(51) **B01J 20/26** (2006.01)
B01D 53/50 (2006.01)
B01D 53/64 (2006.01)
B01D 53/81 (2006.01)
(96) 25.02.2016
(96) 16721274.5
(73) W. L. Gore & Associates, Inc., Newark, DE 19711, US
(72) HARDWICK, Steve, Newark, DE 19711, US
LU, Xiao-Chun, Hockessin, DE 19707, US
(54) **Systém pro čištění spalin a postup využívající sorbentní polymerní kompozitní materiál**
(32) 201562126080 P, 201615051853
(31) 27.02.2015, 24.02.2016
(33) US, US
(86) PCT/US2016/019446
(87) WO 2016/138193
(74) Traplová Hakr Kubát, advokátní a patentová kancelář, ing. Eduard Hakr patentový zástupce, Přístavní 24, Praha 7, 17000
-
- (97) **EP 3262553**
(47) 10.04.2019
(97) 01.09.2016
- (51) **G06F 21/32** (2013.01)
G06F 21/62 (2013.01)
(96) 24.02.2016
(96) 16712952.7
(73) A3BC IP, 75002 Paris, FR
(72) KROB, Daniel, 75014 Paris, FR
(54) **Způsob pro transakci bez fyzického nosiče bezpečnostního identifikátoru a bez tokenu, zabezpečený strukturálním oddělením osobních identifikátorů a identifikátorů služeb**
(32) 1551706
(31) 27.02.2015
(33) FR
(86) PCT/FR2016/050423
(87) WO 2016/135419
(74) Všeťečka Zelený Švorčík Kalenský a partneři, advokátní a patentová kancelář, JUDr. Michal Havlík, Hálkova 1406/2, Praha 2, Nové Město, 12000
-
- (97) **EP 3265733**
(47) 08.05.2019
(97) 09.09.2016
(51) **B01D 53/56** (2006.01)
C04B 7/36 (2006.01)
C04B 7/43 (2006.01)
C04B 7/44 (2006.01)
F27B 7/20 (2006.01)
C04B 7/60 (2006.01)
F27D 17/00 (2006.01)
(96) 02.03.2016
(96) 16707149.7
(73) KHD Humboldt Wedag GmbH, 51067 Köln, DE
(72) SCHÜRMAN, Heiko, 51373 Leverkusen, DE
NASSENSTEIN, Florian, 51766 Engelskirchen, DE
HAND, Andreas, 51503 Rösrath, DE
GUSSMANN, Rolf, 50968 Köln, DE
(54) **Způsob a zařízení pro denitrifikaci obtokových spalin v několikastupňovém systému směšovací komor u zařízení pro výrobu cementového slínku**
(32) 102015002688
(31) 04.03.2015
(33) DE
(86) PCT/EP2016/054381
(87) WO 2016/139225
(74) Traplová Hakr Kubát, advokátní a patentová kancelář, Ing. Eduard Hakr patentový zástupce, Přístavní 24, Praha 7, 17000
-
- (97) **EP 3268406**
(47) 08.05.2019
(97) 15.09.2016
(51) **C08G 18/62** (2006.01)
C08G 18/69 (2006.01)
C08G 18/42 (2006.01)
C08G 18/48 (2006.01)
C08L 19/00 (2006.01)
(96) 08.02.2016
(96) 16703163.2
(73) Huntsmann Advanced Materials Licensing (Switzerland) GmbH, 4057 Basel, CH
(72) BEISELE, Christian, 79379 Müllheim, DE
BAER, Daniel, 4125 Riehen, CH
CHATARD, Céline, 68300 Saint-Louis, FR
(54) **Polyolová složka pro výrobu polyuretanových pěn**
(32) 15158730
(31) 12.03.2015
(33) EP
(86) PCT/EP2016/052592
(87) WO 2016/142113
(74) Čermák a spol., JUDr. Karel Čermák Ph.D., LL.M., Elišky Peškové 735/15, Praha 5, Smíchov, 15000
-
- (97) **EP 3269452**
(47) 08.05.2019
(97) 22.09.2016
(51) **B02C 2/00** (2006.01)
B02C 2/02 (2006.01)
B02C 2/04 (2006.01)

- (96) 03.03.2016
(96) 16765335.1
(73) Belotserkovsky, Mihail Konstantinovich, 190013 Sankt-Petersburg, RU
(72) BELOTSEKOVSKY, Konstantin Evseevich, 190013 Sankt Petersburg, RU
(54) **Setrvačný kuželový drtíč s vylepšeným pohonem**
(32) 2015108963
(31) 13.03.2015
(33) RU
(86) PCT/RU2016/000113
(87) WO 2016/148604
(74) KOREJZOVA LEGAL v.o.s., JUDr. Petra Sauvage de Brantes, Korunní 810/104, Praha 10, Vinohrady, 10100
-
- (97) **EP 3271349**
(47) 15.05.2019
(97) 22.09.2016
(51) **C07D 401/14** (2006.01)
C07D 405/14 (2006.01)
C07D 413/14 (2006.01)
C07D 401/04 (2006.01)
A61K 31/4439 (2006.01)
A61K 31/5377 (2006.01)
A61P 29/00 (2006.01)
A61P 35/00 (2006.01)
A61P 37/00 (2006.01)
(96) 17.03.2016
(96) 16710214.4
(73) GlaxoSmithKline Intellectual Property Development Limited, Brentford Middlesex TW8 9GS, GB
(72) BIT, Rino Antonio, Stevenage Hertfordshire SG1 2NY, GB
BROWN, John Alexander, Stevenage Hertfordshire SG1 2NY, GB
HUMPHREYS, Philip G., Stevenage Hertfordshire SG1 2NY, GB
JONES, Katherine Louise, Stevenage Hertfordshire SG1 2NY, GB
(54) **Benzimidazolové deriváty jako inhibitory bromodomény**
(32) 201504689
(31) 19.03.2015
(33) GB
(86) PCT/EP2016/055792
(87) WO 2016/146738
(74) KOREJZOVA LEGAL v.o.s., JUDr. Petra Sauvage de Brantes, Korunní 810/104, Praha 10, Vinohrady, 10100
-
- (97) **EP 3273787**
(47) 24.04.2019
(97) 29.09.2016
(51) **A23C 9/13** (2006.01)
A23C 9/137 (2006.01)
A23C 19/076 (2006.01)
(96) 24.03.2016
(96) 16711686.2
(73) Société des Produits Nestlé S.A., 1800 Vevey, CH
(72) CHETIOUI, Aurore Celine, 27000 Evreux, FR
(54) **Provozdušňovaný mléčný výrobek**
(32) 15160655
(31) 24.03.2015
(33) EP
(86) PCT/EP2016/056672
(87) WO 2016/151122
(74) KOREJZOVA LEGAL v.o.s., JUDr. Petra Sauvage de Brantes, Korunní 810/104, Praha 10, Vinohrady, 10100
-
- (97) **EP 3273947**
(47) 12.06.2019
(97) 29.09.2016
(51) **A61K 31/05** (2006.01)
A61K 31/07 (2006.01)
A61K 31/202 (2006.01)
A61K 31/355 (2006.01)
A61K 31/375 (2006.01)
A61K 33/30 (2006.01)
A61K 33/34 (2006.01)
A61K 9/48 (2006.01)
A61P 27/02 (2006.01)
A61K 31/047 (2006.01)
(96) 25.03.2016
-
- (96) 16719447.1
(73) Laboratoires Théa, 63100 Clermont-Ferrand, FR
(72) OLMIERE, Céline, 63910 Vertaizon, FR
MERCIER, Fabrice, 63000 Clermont-Ferrand, FR
(54) **Kompozice pro zdraví očí**
(32) 1552483
(31) 25.03.2015
(33) FR
(86) PCT/FR2016/050697
(87) WO 2016/151269
(74) Kania, Sedlák, Smola, s.r.o., Mendlovo náměstí 907/1a, Brno, Staré Brno, 60300
-
- (97) **EP 3276077**
(47) 08.05.2019
(97) 31.01.2018
(51) **E01C 13/08** (2006.01)
C09K 17/40 (2006.01)
(96) 27.07.2016
(96) 16181427.2
(73) Cemex Research Group AG, 2555 Brügg bei Biel, CH
(72) GUERINI,, Alexandre, 3250 Lyss, CH
VOLPATTI, Giovanni, 2555 Aegerten, CH
(54) **Způsob zpevnění zeminy s využitím jemného materiálu a přírodních vláken**
(74) Traplová Hakr Kubát, advokátní a patentová kancelář, ing. Eduard Hakr patentový zástupce, Přístavní 24, Praha 7, 17000
-
- (97) **EP 3277093**
(47) 08.05.2019
(97) 06.10.2016
(51) **A22C 13/00** (2006.01)
A22C 11/12 (2006.01)
B29L 31/00 (2006.01)
(96) 30.03.2016
(96) 16712871.9
(73) Viscofan Technology (Suzhou) Co., Ltd., Suzhou, Jiangsu 215000, CN
(72) GARCÍA, Ion Iñaki, Suzhou Jiangsu 215000, CN
ETAYO GARRALDA, Vicente, Suzhou Jiangsu 215000, CN
NEGRÍ, Juan, Suzhou Jiangsu 215000, CN
(54) **Koncový uzávěr pro jedlý kolagenový obal a způsob jeho získání**
(32) 201510144302
(31) 30.03.2015
(33) CN
(86) PCT/EP2016/056896
(87) WO 2016/156379
(74) KOREJZOVA LEGAL v.o.s., JUDr. Petra Sauvage de Brantes, Korunní 810/104, Praha 10, Vinohrady, 10100
-
- (97) **EP 3277977**
(47) 08.05.2019
(97) 06.10.2016
(51) **F16F 9/54** (2006.01)
(96) 11.03.2016
(96) 16709776.5
(73) Lisega SE, 27404 Zeven, DE
(72) SCHMIDT, Gunnar, 27404 Elsdorf/Frankenbostel, DE
LANGE, Heinz-Wilhelm, 27404 Zeven, DE
(54) **Axiální tlumič**
(32) 102015105181
(31) 02.04.2015
(33) DE
(86) PCT/EP2016/055302
(87) WO 2016/156016
(74) Traplová Hakr Kubát, advokátní a patentová kancelář, ing. Eduard Hakr patentový zástupce, Přístavní 24, Praha 7, 17000
-
- (97) **EP 3278148**
(47) 08.05.2019
(97) 06.10.2016
(51) **G02B 5/02** (2006.01)
F21V 8/00 (2006.01)
B60Q 3/00 (2017.01)
B32B 17/10 (2006.01)
B60Q 1/00 (2006.01)
B60Q 1/52 (2006.01)

	<i>F21S 43/14</i>	(2018.01)	(96)	17192089.5	
	<i>F21S 43/239</i>	(2018.01)	(73)	Wyeth LLC, New York, NY 10017-5755, US	
	<i>F21S 43/245</i>	(2018.01)	(72)	BRETL, Donald Stephen, West Chester, OH 45069, US	
(96)	25.03.2016			FREELAND, Mary Elaine, Loveland, OH 45140, US	
(96)	16718422.5			HARRIS, Kyle William, Maineville, OH 45039, US	
(73)	Saint-Gobain Glass France, 92400 Courbevoie, FR			PACK, Rick, Blue Ash, OH 45242, US	
(72)	BERARD, Mathieu, 75019 Paris, FR			REED, Angela, Mason, OH 45040, US	
	DUBOST, Brice, 92400 Courbevoie, FR		(54)	Tepelný zábal	
(54)	Osvětlený zasklívací systém pro automobily a automobil s takovým zasklívacím systémem		(32)	843119 P	
(32)	1552897		(31)	08.09.2006	
(31)	03.04.2015		(33)	US	
(33)	FR		(74)	Čermák a spol., JUDr. Karel Čermák Ph.D., LL.M., Elišky Peškové 735/15, Praha 5, Smíchov, 15000	
(86)	PCT/FR2016/050685				
(87)	WO 2016/156720				
(74)	KOREJZOVA LEGAL v.o.s., JUDr. Petra Sauvage de Brantes, Korunní 810/104, Praha 10, Vinohrady, 10100				
			(97)	EP 3281076	
(97)	EP 3281076		(47)	26.06.2019	
(47)	12.06.2019		(97)	03.11.2016	
(97)	13.10.2016		(51)	<i>H02K 15/04</i>	(2006.01)
(51)	<i>G05D 1/02</i>	(2006.01)	(96)	18.04.2016	
(96)	04.04.2016		(96)	16726947.1	
(96)	16718214.6		(73)	ATOP S.p.A., 50021 Barberino Val d'Elsa (Firenze), IT	
(73)	Vorwerk & Co. Interholding GmbH, 42275 Wuppertal, DE		(72)	PONZIO, Massimo, Barberino, Val d'Elsa (FI), IT	
(72)	HILLEN, Lorenz, 42287 Wuppertal, DE			CORBINELLI, Rubino, 53036 Poggibonsi (SI), IT	
	MEGGLE, Martin, 33442 Herzebrock, DE		(54)	Metody a zařízení pro tvarování sestav pletených zvláňných cívek	
(54)	Způsob zpracování podlahy		(32)	PI20150031, PI20150032, PI20150033, PI20150034	
(32)	102015105211		(31)	30.04.2015, 30.04.2015, 30.04.2015, 30.04.2015	
(31)	07.04.2015		(33)	IT, IT, IT, IT	
(33)	DE		(86)	PCT/IB2016/052200	
(86)	PCT/EP2016/057346		(87)	WO 2016/174542	
(87)	WO 2016/162305		(74)	ŽOVICOVÁ & ŽOVIC IP, s.r.o., Záhradnícka 36, Bratislava, 82108	
(74)	Macek and Partners, Mgr. Jiří Macek, Sázavská 751/16, Praha 2, Vinohrady, 12000				
			(97)	EP 3290418	
(97)	EP 3281415		(47)	15.05.2019	
(47)	12.06.2019		(97)	03.11.2016	
(97)	13.10.2016		(51)	<i>C07D 471/04</i>	(2006.01)
(51)	<i>H04R 1/10</i>	(2006.01)		<i>C07D 487/04</i>	(2006.01)
(96)	07.04.2016			<i>C07D 417/14</i>	(2006.01)
(96)	16716651.1			<i>C07D 413/14</i>	(2006.01)
(73)	Flare Audio Technologies Limited, Lancing, West Sussex BN15 8FB, GB			<i>A61K 31/437</i>	(2006.01)
(72)	ROBERTS, Davies, Shoreham-by-Sea Sussex BN43 5ND, GB			<i>A61K 31/519</i>	(2006.01)
(54)	Náhlavní sluchátko nebo sluchátko			<i>A61K 31/428</i>	(2006.01)
(32)	201506111, 201518586			<i>A61K 31/423</i>	(2006.01)
(31)	10.04.2015, 20.10.2015			<i>A61K 31/4985</i>	(2006.01)
(33)	GB, GB			<i>A61K 31/506</i>	(2006.01)
(86)	PCT/GB2016/050981			<i>A61P 37/00</i>	(2006.01)
(87)	WO 2016/162681		(96)	26.04.2016	
(74)	FAJNOR IP s.r.o., Pobřežní 249/46, Praha 8, Karlín, 18600		(96)	16785915.6	
			(73)	Wuxi Fortune Pharmaceutical Co., Ltd, Wuxi, Jiangsu 214191, CN	
			(72)	WU, Hao, Wuxi, Jiangsu 214191, CN	
				LI, Peng, Wuxi, Jiangsu 214191, CN	
				MAO, Weiwei, Wuxi, Jiangsu 214191, CN	
				CHEN, Shuhui, Wuxi, Jiangsu 214191, CN	
				WANG, Fei, Wuxi, Jiangsu 214191, CN	
				LI, Jian, Wuxi, Jiangsu 214191, CN	
(97)	EP 3282871		(54)	Inhibitory Janusových kináz (JAK)	
(47)	12.06.2019		(32)	201510213187	
(97)	20.10.2016		(31)	29.04.2015	
(51)	<i>A24F 47/00</i>	(2006.01)	(33)	CN	
(96)	11.04.2016		(86)	PCT/CN2016/080208	
(96)	16719249.1		(87)	WO 2016/173484	
(73)	Philip Morris Products S.A., 2000 Neuchâtel, CH		(74)	Ing. Dobroslav Musil, patentová kancelář, Ing. Dobroslav Musil, Zábřdovická 801/11, Brno, Zábřdovice, 61500	
(72)	BERNAUER, Dominique, 2000 Neuchâtel, CH				
	TALON, Pascal, 74200 Thonon-Les-Bains, FR				
(54)	Zařízení a způsob k ovládní elektrického ohříváče k omezení teploty podle požadovaného teplotního profilu v čase				
(32)	15163675		(97)	EP 3293308	
(31)	15.04.2015		(47)	01.05.2019	
(33)	EP		(97)	14.03.2018	
(86)	PCT/EP2016/057936		(51)	<i>E01B 3/32</i>	(2006.01)
(87)	WO 2016/166064			<i>E01B 9/28</i>	(2006.01)
(74)	PatentEnter s.r.o., Koliště 1965/13a, Brno, Černá Pole, 60200		(96)	10.09.2016	
			(96)	16001975.8	
			(73)	SSL Stahlbeton-Schwellenwerk Linz GmbH, 4030 Linz, AT	
(97)	EP 3287104		(72)	Pica Peter, 81475 München, DE	
(47)	12.06.2019		(54)	Systém pro upevnění železniční kolejnice na betonových pražcích	
(97)	28.02.2018				
(51)	<i>A61F 7/02</i>	(2006.01)			
	<i>A61F 7/03</i>	(2006.01)			
(96)	07.09.2007				

(74) Všetečka Zelený Švorčík Kalenský a partneři, advokátní a patentová kancelář, JUDr. Otakar Švorčík, Hádkova 1406/2, Praha 2, Nové Město, 12000	(73) Philip Morris Products S.A., 2000 Neuchâtel, CH
	(72) HEDARCHET, Stephane Antony, 1009 Pully, CH
	(54) Rízení systému generujícího aerosol
	(32) 15169250
	(31) 26.05.2015
	(33) EP
	(86) PCT/EP2016/061610
	(87) WO 2016/188967
	(74) PatentEnter s.r.o., Koliště 1965/13a, Brno, Černá Pole, 60200
(97) EP 3294529	(97) EP 3305945
(47) 01.05.2019	(47) 24.04.2019
(97) 17.11.2016	(97) 01.12.2016
(51) B29C 67/00 (2017.01)	(51) C23F 11/14 (2006.01)
B33Y 30/00 (2015.01)	C07D 249/18 (2006.01)
B33Y 50/02 (2015.01)	B21D 53/08 (2006.01)
(96) 10.05.2016	F25B 39/02 (2006.01)
(96) 16723992.0	F28F 19/02 (2006.01)
(73) dp polar GmbH, 76344 Eggenstein-Leopoldshafen, DE	(96) 25.05.2016
(72) MATHEA, Hans, 76344 Eggenstein-Leopoldshafen, DE	(96) 16800051.1
(54) Zařízení a způsob pro nanášení roztekavého materiálu na podložku otočnou kolem osy otáčení	(73) Daikin Industries, Ltd., Osaka-shi, Osaka 530-8323, JP
(32) 102015005868	(72) AOKI, Hironori, Kita-ku, Osaka-shi Osaka 530-8323, JP
(31) 11.05.2015	DOI, Takashi, Kita-ku, Osaka-shi Osaka 530-8323, JP
(33) DE	OKADA, Kunihiko, Kita-ku, Osaka-shi Osaka 530-8323, JP
(86) PCT/EP2016/060480	KATAYAMA, Hideo, Kita-ku, Osaka-shi Osaka 530-8323, JP
(87) WO 2016/180842	TANAKA, Yuuji, Kita-ku, Osaka-shi Osaka 530-8323, JP
(74) Traplová Hakr Kubát, advokátní a patentová kancelář, ing. Eduard Hakr patentový zástupce, Přístavní 24, Praha 7, 17000	(54) Způsob výroby výparníku pro chladicí zařízení
(97) EP 3295126	(32) 2015106795
(47) 08.05.2019	(31) 26.05.2015
(97) 17.11.2016	(33) JP
(51) G01C 21/16 (2006.01)	(86) PCT/JP2016/065429
G01S 19/49 (2010.01)	(87) WO 2016/190347
G01C 21/36 (2006.01)	(74) KOREJZOVA LEGAL v.o.s., JUDr. Petra Sauvage de Brantes, Korunní 810/104, Praha 10, Vinohrady, 10100
G01D 1/14 (2006.01)	
G01C 21/20 (2006.01)	(97) EP 3307267
(96) 23.03.2016	(47) 10.04.2019
(96) 16716010.0	(97) 14.12.2017
(73) Northrop Grumman LITEF GmbH, 79115 Freiburg, DE	(51) A61K 31/42 (2006.01)
(72) HERBERTH, Uwe, 79232 Hugstetten, DE	(96) 09.06.2017
MARTIN, Tim, 79012 Freiburg, DE	(96) 17735004.8
(54) Způsob k určení stavů systému pomocí odhadovacího filtru	(73) Oryzon Genomics, S.A., 28014 Madrid, ES
(32) 102015107265	(72) MAES, Tamara, 08940 Cornellà De Llobregat, ES
(31) 08.05.2015	MASCARÓ CRUSAT, Cristina, 08940 Cornellà De Llobregat, ES
(33) DE	ROTLANT POZO, David, 08940 Cornellà De Llobregat, ES
(86) PCT/EP2016/056389	(54) Léčení roztroušené sklerózy
(87) WO 2016/180566	(32) PCT/EP2016/063368
(74) INPARTNERS GROUP, Ing. Dušan Kendereški, Tuřanka 1519/115a, Brno, Slatina, 62700	(31) 10.06.2016
(97) EP 3301877	(33) EP
(47) 22.05.2019	(86) PCT/EP2017/064206
(97) 04.04.2018	(87) WO 2017/212061
(51) H04L 27/18 (2006.01)	(74) Všetečka Zelený Švorčík Kalenský a partneři, advokátní a patentová kancelář, JUDr. Michal Havlík, Hádkova 1406/2, Praha 2, Nové Město, 12000
H04B 7/06 (2006.01)	
H04B 1/40 (2015.01)	(97) EP 3308238
H04L 1/00 (2006.01)	(47) 01.05.2019
H04L 27/34 (2006.01)	(97) 22.12.2016
(96) 02.12.2008	(51) G05D 23/19 (2006.01)
(96) 17199186.2	(96) 12.06.2016
(73) Samsung Electronics Co., Ltd., Suwon-si, Gyeonggi-do 443-742, KR	(96) 16728681.4
(72) ZHANG, Jianzhong, Irving Dallas County, TX 75063, US	(73) Eaton Intelligent Power Limited, Dublin 4, IE
KHAN, Farooq, Allen Collin County, TX 75002, US	(72) KABRA, Siddharth, 411014 Pune, IN
PI, Zhouyue, Richardson Dallas County, TX 75082, US	MUSUNURI, Shravana Kumar, 411014 Pune, IN
CHO, Joonyoung, 443-743 Suwon-si, KR	THOKALA, Naveen Kumar, 500013 Telangana, IN
LEE, Juho, 443-736 Suwon-si, KR	(54) Způsob a termostatický regulátor pro určování požadované hodnoty teploty
(54) Přenos na fyzickém kanálu pro neadresné vysílání (pbch) pro spolehlivou detekci anténní konfigurace	(32) 1776DE2015, 201520475
(32) 996857 P, 291274	(31) 15.06.2015, 20.11.2015
(31) 07.12.2007, 07.11.2008	(33) IN, GB
(33) US, US	(86) PCT/EP2016/063410
(74) Traplová Hakr Kubát, advokátní a patentová kancelář, Ing. Eduard Hakr patentový zástupce, Přístavní 24, Praha 7, 17000	(87) WO 2016/202704
(97) EP 3302109	(74) Všetečka Zelený Švorčík Kalenský a partneři, advokátní a patentová kancelář, JUDr. Michal Havlík, Hádkova 1406/2, Praha 2, Nové Město, 12000
(47) 03.07.2019	
(97) 01.12.2016	
(51) A24F 47/00 (2006.01)	
(96) 23.05.2016	
(96) 16725488.7	

- (97) **EP 3310321**
(47) 17.04.2019
(97) 22.12.2016
(51) **A61J 1/20** (2006.01)
A61M 39/00 (2006.01)
A61M 5/00 (2006.01)
(96) 17.06.2016
(96) 16732203.1
(73) Baxalta Incorporated, Bannockburn, IL 60015, US
Baxalta GmbH, 6300 Zug, CH
(72) SCHWEISS, Mark David, Grayslake, Illinois 60030, US
ROUSH, Daniel E., Niles, Illinois 60714, US
HOLZNER, Stefan, Lake Forest, Illinois 60045, US
JONES, Seth Dale, Round Lake, Illinois 60073, US
LOOPER, Anthony Martin, Lake Zurich, Illinois 60047, US
DHYANI, Tejas, Grayslake, Illinois 60030, US
SHAH, Michelle, South Barrington, Illinois 60010, US
GIBSON, Madeleine Clare, Wilwaukee, Wisconsin 53207, US
CHUNG, Jessica, Northbrook, Illinois 60062, US
(54) **Sdružovací zařízení pro jeden nebo množinu zdravotnických nádob**
(32) 201562182099 P
(31) 19.06.2015
(33) US
(86) PCT/US2016/038136
(87) WO 2016/205687
(74) Traplová Hakr Kubát, advokátní a patentová kancelář, ing. Eduard Hakr
patentový zástupce, Přístavní 24, Praha 7, 17000
-
- (97) **EP 3310639**
(47) 13.03.2019
(97) 22.12.2016
(51) **B62D 1/184** (2006.01)
(96) 13.06.2016
(96) 16728335.7
(73) ThyssenKrupp Presta AG, 9492 Eschen, LI
thyssenkrupp AG, 45143 Essen, DE
(72) BLÄTTLER, Simon, 9472 Grabs, CH
SPECHT, Jean-Pierre, 9469 Haag, CH
(54) **Sloupek řízení s elektromechanickým fixačním zařízením**
(32) 102015007784
(31) 19.06.2015
(33) DE
(86) PCT/EP2016/063434
(87) WO 2016/202715
(74) Všeťečka Zelený Švorčík Kalenský a partneři, advokátní a patentová
kancelář, JUDr. Michal Havlík, Hálkova 1406/2, Praha 2, Nové Město,
12000
-
- (97) **EP 3310652**
(47) 22.05.2019
(97) 22.12.2016
(51) **B64C 9/24** (2006.01)
F16H 49/00 (2006.01)
(96) 17.06.2016
(96) 16731643.9
(73) BAE Systems PLC, London SW1Y 5AD, GB
(72) BROWN, Robert, Preston, Lancashire PR4 1AX, GB
(54) **Systém křídla letadla**
(32) 201510687, 15275156
(31) 18.06.2015, 18.06.2015
(33) GB, EP
(86) PCT/GB2016/051816
(87) WO 2016/203256
(74) PATENTSERVIS Praha a.s., Na Podkovce 281/10, Praha 4, Podolí, 14700
-
- (97) **EP 3311095**
(47) 17.04.2019
(97) 29.12.2016
(51) **F28F 9/02** (2006.01)
F28F 9/16 (2006.01)
F28F 1/00 (2006.01)
(96) 22.06.2016
(96) 16730427.8
(73) Valeo Systemes Thermiques, 78320 Le Mesnil Saint Denis, FR
(72) BOISSELLE, Patrick, 53000 Laval, FR
AZZOUZ, Kamel, 75012 Paris, FR
- BRY, Samuel, 53260 Parne Sur Roc, FR
MARCHADIER, Xavier, 78320 Levis Saint Nom, FR
(54) **VÝMĚNÍK TEPLA A ZPŮSOB JEHO VÝROBY**
(32) 1555677
(31) 22.06.2015
(33) FR
(86) PCT/EP2016/064340
(87) WO 2016/207177
(74) Všeťečka Zelený Švorčík Kalenský a partneři, advokátní a patentová
kancelář, JUDr. Michal Havlík, Hálkova 1406/2, Praha 2, Nové Město,
12000
-
- (97) **EP 3311102**
(47) 08.05.2019
(97) 29.12.2016
(51) **F42B 27/00** (2006.01)
F42C 14/02 (2006.01)
F42C 15/21 (2006.01)
(96) 22.06.2016
(96) 16730438.5
(73) Etienne Lacroix Tous Artifices S.A., 31600 Muret, FR
(72) GOESSENS, Frédéric, 31290 Vieilleville, FR
MARTIMBIANCO, Alain, 31860 Labarthe sur Leze, FR
GREGOIRE, Bertrand François, 31000 Toulouse, FR
BARES, Eric, 31870 Lagardelle sur Leze, FR
(54) **Zápustný zapalovač a granát opatřený zápustným zapalovačem**
(32) 1555729
(31) 22.06.2015
(33) FR
(86) PCT/EP2016/064477
(87) WO 2016/207250
(74) PATENTSERVIS Praha a.s., Na Podkovce 281/10, Praha 4, Podolí, 14700
-
- (97) **EP 3312449**
(47) 20.03.2019
(97) 25.04.2018
(51) **F16F 15/32** (2006.01)
G01M 1/32 (2006.01)
(96) 24.10.2016
(96) 16195255.1
(73) WEGMANN automotive GmbH, 97209 Veitshöchheim, DE
(72) Bürgel, Hans-Ulrich, 97849 Roden, DE
(54) **Automatický podavač vyvažovacích závaží**
(74) KOREJZOVA LEGAL v.o.s., JUDr. Petra Sauvage de Brantes, Korunní
810/104, Praha 10, Vinohrady, 10100
-
- (97) **EP 3312547**
(47) 10.04.2019
(97) 25.04.2018
(51) **F42B 33/06** (2006.01)
F42B 39/14 (2006.01)
F42D 5/045 (2006.01)
(96) 21.10.2016
(96) 16195128.0
(73) Dynasafe Protection Systems AB, 691 80 Karlskoga, SE
(72) Olsson, Fredrik, 423 38 Torslanda, SE
(54) **Uzavírací zařízení pro nádobu odolnou proti explozi**
(74) Traplová Hakr Kubát, advokátní a patentová kancelář, Ing. Eduard Hakr
patentový zástupce, Přístavní 24, Praha 7, 17000
-
- (97) **EP 3313215**
(47) 12.06.2019
(97) 05.01.2017
(51) **A24F 47/00** (2006.01)
A24B 13/02 (2006.01)
A24D 1/00 (2006.01)
A24D 1/14 (2006.01)
B01D 29/01 (2006.01)
A24B 15/16 (2006.01)
(96) 27.06.2016
(96) 16732309.6
(73) Philip Morris Products S.A., 2000 Neuchâtel, CH
(72) RICKETTS, Nikolaus, Martin, Ernest, Wilhelm, 1202 Genève, CH
(54) **Kartridž a zařízení pro systém generující aerosol**
(32) 15174395
(31) 29.06.2015

(33) EP
(86) PCT/EP2016/064886
(87) WO 2017/001351
(74) PatentEnter s.r.o., Koliště 1965/13a, Brno, Černá Pole, 60200

(97) **EP 3313423**
(47) 24.04.2019
(97) 08.09.2017
(51) **A61K 35/741** (2015.01)
A61K 9/00 (2006.01)
A61P 1/14 (2006.01)
A61P 29/00 (2006.01)
(96) 06.03.2017
(96) 17709911.6
(73) 4D PHARMA PLC, Leeds, LS1 2JZ, GB
(72) BERNALIER-DONADILLE, Annick, 63670 La Roche Blanc, FR
CROUZET, Laureen, Leeds LS1 2JZ, GB
HABOUZIT, Chloe, 63400 Chamalieres, FR
(54) **Kompozice obsahující bakteriální kmeny Blautia pro léčbu viscerální hypersenzitivity**
(32) 201603817, 201612191, 201616022
(31) 04.03.2016, 13.07.2016, 20.09.2016
(33) GB, GB, GB
(86) PCT/EP2017/025038
(87) WO 2017/148596
(74) Všetečka Zelený Švorčík Kalenský a partneři, advokátní a patentová kancelář, JUDr. Michal Havlík, Hálkova 1406/2, Praha 2, Nové Město, 12000

(97) **EP 3317106**
(47) 01.05.2019
(97) 12.01.2017
(51) **B41F 15/08** (2006.01)
B41F 15/18 (2006.01)
B41F 15/30 (2006.01)
B41F 15/38 (2006.01)
B41F 15/46 (2006.01)
(96) 29.06.2016
(96) 16733517.3
(73) Thieme GmbH & Co. KG, 79331 Teningen, DE
(72) WINTERHALTER, Elmar, 79346 Endingen, DE
WEBER, Dietmar, 79276 Reute, DE
KÖNIG, Ewald, 79369 Wyhl, DE
HOLZER, Stefan, 79312 Emmendingen, DE
(54) **Zařízení pro sítotisk a způsob sítotisku**
(32) 102015212515
(31) 03.07.2015
(33) DE
(86) PCT/EP2016/065151
(87) WO 2017/005576
(74) Čermák a spol., JUDr. Karel Čermák Ph.D., LL.M., Elišky Peškové 735/15, Praha 5, Smíchov, 15000

(97) **EP 3317318**
(47) 24.04.2019
(97) 05.01.2017
(51) **C08G 59/22** (2006.01)
C08G 59/24 (2006.01)
C08G 59/68 (2006.01)
H01B 3/40 (2006.01)
(96) 14.06.2016
(96) 16728949.5
(73) Huntsman Advanced Materials Licensing (Switzerland) GmbH, 4057 Basel, CH
(72) BEISELE, Christian, 79379 Müllheim, DE
LIU, Zhijian, Shanghai 200245, CN
HISHIKAWA, Satoru, Osaka 531-0063, JP
(54) **Kompozice termosetové epoxidové pryskyřice na přípravu venkovních předmětů a předměty z této kompozice**
(32) PCT/CN2015/083143
(31) 02.07.2015
(33) CN

(86) PCT/EP2016/063556
(87) WO 2017/001182
(74) Čermák a spol., JUDr. Karel Čermák Ph.D., LL.M., Elišky Peškové 735/15, Praha 5, Smíchov, 15000

(97) **EP 3319493**
(47) 17.04.2019
(97) 12.01.2017
(51) **A47J 31/54** (2006.01)
A47J 31/56 (2006.01)
(96) 07.07.2016
(96) 16735881.1
(73) Tehibo (Schweiz) AG, 8304 Wallisellen, CH
(72) TIEDEMANN, Thorsten, 25462 Rellingen, DE
TERNITÉ, Rüdiger, 21149 Hamburg, DE
(54) **Stroj na přípravu nápojů**
(32) 15176167
(31) 09.07.2015
(33) EP
(86) PCT/EP2016/066069
(87) WO 2017/005831
(74) PATENTSERVIS Praha a.s., Na Podkovce 281/10, Praha 4, Podolí, 14700

(97) **EP 3319709**
(47) 17.07.2019
(97) 17.11.2016
(51) **B01D 46/00** (2006.01)
B01D 46/44 (2006.01)
(96) 13.05.2016
(96) 16787931.1
(73) Saati S.p.A., 22070 Appiano Gentile CO, IT
(72) CANONICO, Paolo, 22070 Appiano Gentile (CO), IT
DEBANDI, Paolo, 22070 Appiano Gentile (CO), IT
LUCIGNANO, Carmine, 22070 Appiano Gentile (CO), IT
MUZYCZUK, Anna Maria, 22070 Appiano Gentile (CO), IT
(54) **Konstrukce inteligentního filtru pro elektrické spotřebiče zejména sušičky a pračky se sušičkou, způsob výroby konstrukce a způsob detekce částečného nebo úplného ucpání konstrukce v reálném čase a hodnoty zbytkové vlhkosti pro optimalizaci provozního cyklu spotřebiče**
(32) MI20150681
(31) 14.05.2015
(33) IT
(86) PCT/IB2016/000640
(87) WO 2016/181210
(74) ZIVKO MIJATOVIC & PARTNERS s.r.o., Jugoslávských partyzánů 639/26, Praha 6, 16000

(97) **EP 3319786**
(47) 22.05.2019
(97) 12.01.2017
(51) **B29C 65/78** (2006.01)
B29D 30/42 (2006.01)
B29D 30/00 (2006.01)
B29C 65/00 (2006.01)
B29L 30/00 (2006.01)
B29C 65/56 (2006.01)
B29C 65/62 (2006.01)
(96) 27.06.2016
(96) 16750511.4
(73) VMI Holland B.V., 8161 RK Epe, NL
(72) GROLLEMAN, Henk-Jan, 8161 RK Epe, NL
VAN TIENEN, Luuk, 8161 RK Epe, NL
(54) **Zařízení a způsob prošívání přední části komponenty pneumatiky na zadní konec stejné nebo jiné komponenty pneumatiky podél spojovací linie**
(32) 2015094
(31) 06.07.2015
(33) NL
(86) PCT/NL2016/050452
(87) WO 2017/007303
(74) PATENTSERVIS Praha a.s., Na Podkovce 281/10, Praha 4, Podolí, 14700

(97) **EP 3321399**
(47) 19.06.2019
(97) 16.05.2018

(51) D01H 1/16	(2006.01)	(96) 22.07.2016	
(51) D01H 13/10	(2006.01)	(96) 16757080.3	
(96) 26.10.2017		(73) TT Tooth Transformer S.r.l., 20146 Milan, IT	
(96) 17198583.1		(72) MINETTI, Elio, I - 38088 SPIAZZO (Trento), IT	
(73) Murata Machinery, Ltd., Kyoto-shi, Kyoto 601-8326, JP		(72) ARU, Claudio, I - 10143 Torino, IT	
(72) Okazaki, Yohei, Kyoto 612-8686, JP		(54) Zařízení na zpracování zubů na kostní materiál	
(54) Spřádací jednotka a spřádací stroj		(32) UB20152560	
(32) 2016221752		(31) 28.07.2015	
(31) 14.11.2016		(33) IT	
(33) JP		(86) PCT/IB2016/054386	
(74) Všetečka Zelený Švorčík Kalenský a partneři, advokátní a patentová kancelář, JUDr. Michal Havlík, Hálkova 1406/2, Praha 2, Nové Město, 12000		(87) WO 2017/017577	
		(74) FAJNOR IP s.r.o., Pobřežní 249/46, Praha 8, Karlín, 18600	
<hr/>			
(97) EP 3321445		(97) EP 3328339	
(47) 20.03.2019		(47) 22.05.2019	
(97) 16.05.2018		(97) 02.02.2017	
(51) E04D 15/06	(2006.01)	(51) A61G 7/08	(2006.01)
(96) 14.11.2017		(51) A61G 13/10	(2006.01)
(96) 17201642.0		(96) 19.07.2016	
(73) Bachmann, Arnd, 31832 Springe, DE		(96) 16739508.6	
(72) Bachmann, Arnd, 31832 Springe, DE		(73) Maquet GmbH, 76437 Rastatt, DE	
(54) Zařízení pro nanášení fólie		(72) KOTTMANN, Heiko, 76437 Rastatt, DE	
(32) 102016121777		(54) Motorizovaný ložiskový povrchový dopravník pro systém operačního stolu	
(31) 14.11.2016		(32) 102015009816	
(33) DE		(31) 28.07.2015	
(74) Traplová Hakr Kubát, advokátní a patentová kancelář, Ing. Eduard Hakr patentový zástupce, Přístavní 24, Praha 7, 17000		(33) DE	
		(86) PCT/EP2016/067136	
<hr/>			
(97) EP 3323298		(87) WO 2017/016927	
(47) 27.03.2019		(74) Macek and Partners, Mgr. Jiří Macek, Sázavská 751/16, Praha 2, Vinohrady, 12000	
(97) 23.05.2018			
(51) A23L 5/43	(2016.01)	(97) EP 3328767	
(51) A23L 5/47	(2016.01)	(47) 24.04.2019	
(96) 13.12.2016		(97) 09.02.2017	
(96) 17210666.8		(51) B65H 75/24	(2006.01)
(73) Brauns-Heitmann GmbH & Co. KG, 34414 Warburg, DE		(51) B65H 75/28	(2006.01)
(72) Füsler, Katja, 59602 Rütten, DE		(96) 24.09.2015	
(72) Gibbels, Dr. Uwe, 34414 Warburg, DE		(96) 15770800.9	
(72) Wiczorek, Maria, 34434 Borgenstreich, DE		(73) Textilcord Steinfurt S.A., 8452 Steinfurt, LU	
(54) Prášková kompozice pro barvení vajíček		(72) HASENACK, Klaus, 42399 Wuppertal, DE	
(32) 102015122672		(72) MÜLLER, Bernhard, 2500 Baden, AT	
(31) 23.12.2015		(54) Uspořádání pro navijení pásu materiálu	
(33) DE		(32) 202015005443 U	
(74) Všetečka Zelený Švorčík Kalenský a partneři, advokátní a patentová kancelář, JUDr. Otakar Švorčík, Hálkova 1406/2, Praha 2, Nové Město, 12000		(31) 31.07.2015	
		(33) DE	
<hr/>			
(97) EP 3326357		(86) PCT/EP2015/001897	
(47) 27.03.2019		(87) WO 2017/020920	
(97) 26.01.2017		(74) KOREJZOVA LEGAL v.o.s., JUDr. Petra Sauvage de Brantes, Korunní 810/104, Praha 10, Vinohrady, 10100	
(51) H04N 5/232	(2006.01)		
(51) H04N 7/18	(2006.01)	(97) EP 3330213	
(51) G08B 13/196	(2006.01)	(47) 24.04.2019	
(96) 12.07.2016		(97) 06.06.2018	
(96) 16742202.1		(51) B66F 3/35	(2006.01)
(73) INNOGY SE, 45128 Essen, DE		(51) B64F 1/22	(2006.01)
(72) GLOCK, Christian, 44793 Bochum, DE		(96) 01.12.2017	
(54) Monitorovací kamera, systém s monitorovací kamerou a způsob provozu monitorovací kamery		(96) 17204907.4	
(32) 102015111728		(73) Vetter GmbH, 53909 Zülpich, DE	
(31) 20.07.2015		(72) KÖLSCH, Harald, 53881 Euskirchen, DE	
(33) DE		(54) Zvedací polštář pro zvedání letadla s horním polštářem a základním polštářem	
(86) PCT/EP2016/066502		(32) 202016106728 U	
(87) WO 2017/012916		(31) 02.12.2016	
(74) KOREJZOVA LEGAL v.o.s., JUDr. Petra Sauvage de Brantes, Korunní 810/104, Praha 10, Vinohrady, 10100		(33) DE	
		(74) Všetečka Zelený Švorčík Kalenský a partneři, advokátní a patentová kancelář, JUDr. Pavel Zelený, Hálkova 1406/2, Praha 2, 12000	
<hr/>			
(97) EP 3328313		(97) EP 3331736	
(47) 12.06.2019		(47) 03.04.2019	
(97) 02.02.2017		(97) 16.02.2017	
(51) A61C 8/00	(2006.01)	(51) B60T 13/66	(2006.01)
(51) A61L 27/00	(2006.01)	(51) B60T 17/22	(2006.01)
(51) A61C 8/02	(2006.01)	(51) G01M 17/08	(2006.01)
(51) A61L 27/36	(2006.01)	(96) 02.08.2016	
(51) A61K 35/32	(2015.01)	(96) 16750714.4	

- (73) KNORR-BREMSE Systeme für Schienenfahrzeuge GmbH, 80809 München, DE
(72) GRUNWALD, Torsten, 82418 Seehausen am Staffelsee, DE
AURICH, Stefan, 86316 Friedberg, DE
SCHNEIDER, Stefan, 80995 München, DE
GÜNTHER, Frank, 80993 München, DE
KROPP, Matthias, 80993 München, DE
(54) **Způsob k uvedení do provozu brzdového systému se zadanými předpoklady k přípuštění, jakož i systém k uvedení do provozu brzdového systému se zadanými předpoklady k přípuštění**
(32) 102015113078
(31) 07.08.2015
(33) DE
(86) PCT/EP2016/068415
(87) WO 2017/025384
(74) Všeťečka Zelený Švorčík Kalenský a partneři, advokátní a patentová kancelář, JUDr. Michal Havlík, Hálkova 1406/2, Praha 2, Nové Město, 12000

- (97) **EP 3332416**
(47) 01.05.2019
(97) 09.02.2017
(51) **H01H 71/24** (2006.01)
H01H 71/28 (2006.01)
(96) 19.05.2016
(96) 16728842.2
(73) Ellenberger & Poensgen GmbH, 90518 Altdorf, DE
(72) KÖPF, Hendrik-Christian, 38106 Braunschweig, DE
WILKENING, Ernst-Dieter, 38108 Braunschweig, DE
(54) **Jistič**
(32) 102015214966
(31) 05.08.2015
(33) DE
(86) PCT/EP2016/061299
(87) WO 2017/021022
(74) Čermák a spol., JUDr. Karel Čermák Ph.D., LL.M., Elišky Peškové 735/15, Praha 5, Smíchov, 15000

- (97) **EP 3334876**
(47) 26.06.2019
(97) 16.02.2017
(51) **E05B 63/24** (2006.01)
E05B 83/24 (2014.01)
E05B 85/04 (2014.01)
E05B 15/02 (2006.01)
E05B 81/06 (2014.01)
E05B 81/20 (2014.01)
E05B 47/00 (2006.01)
E05B 81/14 (2014.01)
E05B 85/24 (2014.01)
(96) 26.07.2016
(96) 16756572.0
(73) Kiekert AG, 42579 Heiligenhaus, DE
(72) MENKE, Johannes Theodor, 42551 Velbert, DE
NOTTEBAUM, Thorsten, 64367 Mühlthal, DE
BENDEL, Thorsten, 46149 Oberhausen, DE
KRAUSE, Karl, 50933 Köln, DE
(54) **Pojistné zařízení s přední kapotou a bajonetovým uzavíracím systémem**
(32) 102015113222
(31) 11.08.2015
(33) DE
(86) PCT/DE2016/100336
(87) WO 2017/025081
(74) Rott, Růžička & Guttmann a spol., Vyskočilova 1566, Praha 4, Michle, 14000

- (97) **EP 3335596**
(47) 15.05.2019
(97) 20.06.2018
(51) **A47B 95/04** (2006.01)
E01F 15/04 (2006.01)
E01F 15/14 (2006.01)
B65G 1/02 (2006.01)
(96) 15.12.2017
(96) 17382854.2

- (73) Medina Casado, C.B., 09195 Villagonzalo Pedernales (Burgos), ES
(72) MEDINA CASADO, Miguel, 09195 Villagonzalo Pedernales (Burgos), ES
(54) **Chránič proti nárazu do regálu**
(32) 201601083
(31) 16.12.2016
(33) ES
(74) FISCHER & PARTNER IP s.r.o., Na hrobcí 294/5, Praha 2, Nové Město, 12800

- (97) **EP 3337601**
(47) 08.05.2019
(97) 23.02.2017
(51) **B01J 8/00** (2006.01)
(96) 18.08.2016
(96) 16756998.7
(73) Danieli & C. Officine Meccaniche S.p.A., 33042 Buttrio, IT
HYL Technologies, S.A. de C.V., Nuevo Leon 66450, MX
(72) ZUGLIANO, Alberto, 33044 Manzano, IT
ALVAREZ VAZQUEZ, Eduardo, San Nicolas De Los Garza 66452, MX
GARZA RODRIGUEZ, Gilberto, Monterrey 66890, MX
POLONI, Alfredo, 34070 Fogliano Di Redipuglia, IT
DELLA NEGRA, Angelico, 33040 Povoletto, IT
PRIMAVERA, Alessandra, 33040 Faedis, IT
(54) **Uskladňovací zařízení s vyprazdňovacím zařízením k odebrání materiálu obsaženého v zásobníku kontrolovaným způsobem**
(32) UB20153176
(31) 20.08.2015
(33) IT
(86) PCT/EP2016/069588
(87) WO 2017/029352
(74) Kania, Sedlák, Smola, s.r.o., Mendlovo náměstí 907/1a, Brno, Staré Brno, 60300
Kania, Sedlák, Smola, s.r.o., Mendlovo náměstí 907/1a, Brno, Staré Brno, 60300

- (97) **EP 3337602**
(47) 08.05.2019
(97) 23.02.2017
(51) **B01J 8/00** (2006.01)
(96) 18.08.2016
(96) 16756999.5
(73) Danieli & C. Officine Meccaniche S.p.A., 33042 Buttrio, IT
HYL Technologies, S.A. de C.V., Nuevo Leon 66450, MX
(72) DELLA NEGRA, Angelico, 33040 Povoletto, IT
PRIMAVERA, Alessandra, 33040 Faedis, IT
ZUGLIANO, Alberto, 33044 Manzano, IT
ALVAREZ VAZQUEZ, Eduardo, San Nicolas De Los Garza 66452, MX
GARZA RODRIGUEZ, Gilberto, Col. Cortijo del Rio-Monterrey 66890, MX
(54) **Zásobníková jednotka s vyprazdňovacím zařízením k odebrání materiálu obsaženého v zásobníku kontrolovaným způsobem**
(32) UB20153180
(31) 20.08.2015
(33) IT
(86) PCT/EP2016/069596
(87) WO 2017/029354
(74) Kania, Sedlák, Smola, s.r.o., Mendlovo náměstí 907/1a, Brno, Staré Brno, 60300
Kania, Sedlák, Smola, s.r.o., Mendlovo náměstí 907/1a, Brno, Staré Brno, 60300

- (97) **EP 3337800**
(47) 12.06.2019
(97) 02.03.2017
(51) **C07D 471/04** (2006.01)
A61K 31/4375 (2006.01)
A61P 9/00 (2006.01)
(96) 18.08.2016
(96) 16753388.4
(73) Bayer Pharma Aktiengesellschaft, 13353 Berlin, DE
(72) PLATZEK, Johannes, 12621 Berlin, DE
(54) **Způsob přípravy (4S)-4-(4-kyano-2-methoxyfenyl)-5-ethoxy-2,8-dimethyl-1,4-dihydro-1,6-naftyridin-3-karboxamidu a jeho přečištění pro použití jako farmaceutické účinné látky**
(32) 15182043

(31) 21.08.2015		B42D 25/382	(2014.01)
(33) EP		G07D 7/1205	(2016.01)
(86) PCT/EP2016/069558		(96) 28.12.2017	
(87) WO 2017/032673		(96) 17210769.0	
(74) Traplová Hakr Kubát, advokátní a patentová kancelář, ing. Eduard Hakr patentový zástupce, Přístavní 24, Praha 7, 17000		(73) Polska Wytwornia Papierow Wartosciowych S.A., 00-222 Warszawa, PL	
<hr/>			
(97) EP 3337801		(72) Gurtowska, Joanna, 03-043 Warszawa, PL	
(47) 12.06.2019		Biernacki, Ariel, 03-193 Warszawa, PL	
(97) 02.03.2017		Molga, Edyta, 03-982 Warszawa, PL	
(51) C07D 471/04	(2006.01)	Wojcik, Pawel Tomasz, 03-185 Warszawa, PL	
C25B 3/04	(2006.01)	Wojciechowska, Agata, 02-791 Warszawa, PL	
C25B 15/08	(2006.01)	Leszczynska-Ambroziewicz, Ewa, 05-200 Wolomin, PL	
C25B 3/02	(2006.01)	(54) Bezpečnostní dokument	
(96) 18.08.2016		(32) 17461501	
(96) 16753390.0		(31) 02.01.2017	
(73) Bayer Pharma Aktiengesellschaft, 13353 Berlin, DE		(33) EP	
(72) PLATZEK, Johannes, 12621 Berlin, DE		(74) ŽOVICOVÁ & ŽOVIC IP, s.r.o., Záhradnícka 36, Bratislava, 82108	
GOTTFRIED, Kathrin, 42349 Wuppertal, DE		<hr/>	
ASSMANN, Jens, 42781 Haan, DE		(97) EP 3347609	
LOLLI, Giulio, 51069 Köln, DE		(47) 24.04.2019	
(54) Způsob přípravy (4S)-4-(4-kyano-2-methoxyfenyl)-5-ethoxy-2,8-dimethyl-1,4-dihydro-1,6-naftyridin-3-karboxamidu a získání (4S)-4-(4-kyano-2-methoxyfenyl)-5-ethoxy-2,8-dimethyl-1,4-dihydro-1,6-naftyridin-3-karboxamidu prostřednictvím elektrochemických způsobů		(97) 16.03.2017	
(32) 15182040, 15182042		(51) F16C 17/03	(2006.01)
(31) 21.08.2015, 21.08.2015		F16C 17/06	(2006.01)
(33) EP, EP		F16C 33/20	(2006.01)
(86) PCT/EP2016/069567		F16C 33/28	(2006.01)
(87) WO 2017/032678		C08J 5/04	(2006.01)
(74) Traplová Hakr Kubát, advokátní a patentová kancelář, ing. Eduard Hakr patentový zástupce, Přístavní 24, Praha 7, 17000		(96) 09.09.2016	
<hr/>			
(97) EP 3339651		(96) 16774629.6	
(47) 01.05.2019		(73) Miba Industrial Bearings Germany GmbH, 37079 Göttingen, DE	
(97) 27.06.2018		(72) HENSSLER, Dieter, 87549 Rettenberg, DE	
(51) F04D 17/16	(2006.01)	KLEIN, Uwe, 37130 Gleichen, DE	
F04D 19/04	(2006.01)	(54) Výklopný segment a kluzné ložisko výklopného segmentu	
F04D 25/06	(2006.01)	(32) 102015115385	
F04D 27/02	(2006.01)	(31) 11.09.2015	
F16K 99/00	(2006.01)	(33) DE	
(96) 23.12.2016		(86) PCT/EP2016/071281	
(96) 16206675.7		(87) WO 2017/042322	
(73) PFEIFFER VACUUM GMBH, 35614 Asslar, DE		(74) Rott, Růžička & Guttmann a spol., Vyskočilova 1566, Praha 4, Michle, 14000	
(72) Hofmann, Bernd, 35578 Wetzlar, DE		<hr/>	
Mekota, Mirko, 35630 Ehringshausen, DE		(97) EP 3351240	
(54) Vakuové čerpadlo		(47) 10.04.2019	
(74) Všeťečka Zelený Švorčík Kalenský a partneři, advokátní a patentová kancelář, JUDr. Michal Havlík, Hálkova 1406/2, Praha 2, Nové Město, 12000		(97) 25.07.2018	
<hr/>			
(97) EP 3341270		(51) A61K 9/48	(2006.01)
(47) 26.06.2019		A61K 31/454	(2006.01)
(97) 02.03.2017		A61K 47/26	(2006.01)
(51) B62B 5/00	(2006.01)	A61K 47/36	(2006.01)
B62D 63/06	(2006.01)	(96) 19.05.2010	
B62D 53/00	(2006.01)	(96) 18160247.5	
(96) 29.07.2016		(73) CELGENE CORPORATION, Summit, NJ 07901, US	
(96) 16751234.2		(72) TUTINO, Anthony, New Providence, NJ New Jersey 07974, US	
(73) LR Intralogistik GmbH, 84109 Wörth a. d. Isar, DE		KELLY, Michael T., Lake Hopatcong, NJ New Jersey 07849, US	
(72) BERGHAMMER, Fritz, 84028 Landshut, DE		(54) PŘÍPRAVKY 4-AMINO-2-(2,6-DIOXOPIPERIDIN-3-YL)ISOINDOLIN-1,3-DIONU	
(54) Trajlerový tah se zvedacím zařízením		(32) 179678 P	
(32) 202015104465 U		(31) 19.05.2009	
(31) 24.08.2015		(33) US	
(33) DE		(74) Všeťečka Zelený Švorčík Kalenský a partneři, advokátní a patentová kancelář, JUDr. Michal Havlík, Hálkova 1406/2, Praha 2, Nové Město, 12000	
(86) PCT/EP2016/068213		<hr/>	
(87) WO 2017/032551		(97) EP 3353075	
(74) Traplová Hakr Kubát, advokátní a patentová kancelář, Ing. Eduard Hakr patentový zástupce, Přístavní 24, Praha 7, 17000		(47) 13.03.2019	
<hr/>			
(97) EP 3342601		(97) 03.08.2017	
(47) 27.03.2019		(51) B65D 5/38	(2006.01)
(97) 04.07.2018		(96) 27.01.2017	
(51) B42D 25/29	(2014.01)	(96) 17706851.7	
B41M 3/14	(2006.01)	(73) Duallok Limited, London SE1 1ES, GB	
<hr/>			
(97) EP 3342601		(72) WHITEHURST, Dane, SE1 1ES London, GB	
(47) 27.03.2019		(54) Krabička na západku	
(97) 04.07.2018		(32) 201601626, 201618766	
(51) B42D 25/29	(2014.01)	(31) 28.01.2016, 07.11.2016	
B41M 3/14	(2006.01)	(33) GB, GB	
<hr/>			
(97) EP 3342601		(86) PCT/GB2017/050219	
(47) 27.03.2019		(87) WO 2017/129996	
(97) 04.07.2018		(74) ŽOVICOVÁ & ŽOVIC IP, s.r.o., Záhradnícka 36, Bratislava, 82108	
(51) B42D 25/29	(2014.01)	<hr/>	
B41M 3/14	(2006.01)		

(97) **EP 3354123**
(47) 10.07.2019
(97) 01.08.2018
(51) **A01B 73/04** (2006.01)
(96) 30.01.2018
(96) 18154167.3
(73) PÖTTINGER Landtechnik GmbH, 4710 Grieskirchen, AT
(72) Kaltseis, Martin, 4733 Heiligenberg, AT
Meindlhumer, Wilhelm, 4713 Gallsbach, AT
Preimeß, Hans-Jörg, 9811 Lendorf, AT
(54) **Zemědělský stroj na obdělávání půdy**
(32) 202017000493 U
(31) 30.01.2017
(33) DE
(74) Rott, Růžička & Guttman a spol., Vyskočilova 1566, Praha 4, Michle, 14000

(97) **EP 3356625**
(47) 03.07.2019
(97) 06.04.2017
(51) **E05B 81/14** (2014.01)
E05B 81/20 (2014.01)
E05B 85/04 (2014.01)
E05B 83/24 (2014.01)
(96) 30.09.2016
(96) 16787719.0
(73) Kiekert AG, 42579 Heiligenhaus, DE
(72) KRAUSE, Karl, 50933 Köln, DE
NOTTEBAUM, Thorsten, 64367 Mühlthal, DE
MENKE, Johannes Theodor, 42551 Velbert, DE
BENDEL, Thorsten, 46149 Oberhausen, DE
(54) **Pojistné zařízení pro přední kapoty s elektrickým pohonem a aretovatelným nastavovacím členem**
(32) 102015116775
(31) 02.10.2015
(33) DE
(86) PCT/DE2016/100457
(87) WO 2017/054804
(74) Rott, Růžička & Guttman a spol., Vyskočilova 1566, Praha 4, Michle, 14000

(97) **EP 3358110**
(47) 01.05.2019
(97) 08.08.2018
(51) **E05B 17/18** (2006.01)
E05C 3/04 (2006.01)
E05B 41/00 (2006.01)
(96) 01.02.2017
(96) 17154217.8
(73) EMKA BESCHLAGTEILE GmbH & Co. KG, 42551 Velbert, DE
(72) Rieboldt, Gerd, 58285 Gevelsberg, DE
Alan, Turgan, 42859 Remscheid, DE
(54) **Obrtlíkový uzávěr se sklupným krytem**
(74) Všeetečka Zelený Švorčík Kalenský a partneři, advokátní a patentová kancelář, JUDr. Michal Havlík, Hálkova 1406/2, Praha 2, Nové Město, 12000

(97) **EP 3358598**
(47) 27.02.2019
(97) 08.08.2018
(51) **H01J 37/08** (2006.01)
H01J 27/20 (2006.01)
(96) 10.01.2018
(96) 18151066.0
(73) FEI Company, Hillsboro, OR 97124-5793, US
(72) Schwind, Gregory, Portland, OR 97229, US
Botman, Aurélien, Portland, OR 97229, US
Kellogg, Sean, Portland, OR 97213, US
Van Kouwen, Leon, 3022 NS Rotterdam, NL
Mele, Luigi, 5616 SP Eindhoven, NL
(54) **Kolizní ionizační zdroj**
(32) 201715405139
(31) 12.01.2017
(33) US
(74) PatentEnter s.r.o., Koliště 1965/13a, Brno, Černá Pole, 60200

(97) **EP 3364389**
(47) 17.04.2019
(97) 22.08.2018
(51) **G08B 17/113** (2006.01)
(96) 16.02.2017
(96) 17156501.3
(73) Heim, Mark, 72218 Wildberg, DE
(72) Hein, Andre, 73728 Esslingen a.N., DE
(54) **Hlásič nebezpečí se zakrývatelným průchozím otvorem pro vzduch**
(74) Rott, Růžička & Guttman a spol., Vyskočilova 1566, Praha 4, Michle, 14000

(97) **EP 3375727**
(47) 22.05.2019
(97) 19.09.2018
(51) **B65D 57/00** (2006.01)
B65D 85/66 (2006.01)
B65G 57/00 (2006.01)
(96) 13.03.2017
(96) 17160628.8
(73) Becker Stahl-Service GmbH, 59199 Bönen, DE
(72) Pöttcker, Michael, 33449 Langenberg, DE
(54) **Přepavní jednotka a způsob uspořádání dřevěných separátorů na cívkách**
(74) Macek and Partners, Mgr. Jiří Macek, Sázkavská 751/16, Praha 2, Vinohrady, 12000

(97) **EP 3383605**
(47) 19.06.2019
(97) 13.07.2017
(51) **B27N 3/04** (2006.01)
B27N 3/18 (2006.01)
B27N 7/00 (2006.01)
(96) 12.12.2016
(96) 16819459.5
(73) Fritz Egger GmbH & Co. OG, 6380 St. Johann in Tirol, AT
(72) KUNCINGER, Thomas, 1200 Wien, AT
(54) **Vláknitá deska se zvýšenou odolností vůči napadení houbami a postup její výroby**
(32) 102016100078
(31) 04.01.2016
(33) DE
(86) PCT/EP2016/080584
(87) WO 2017/118531
(74) Čermák a spol., JUDr. Karel Čermák Ph.D., LL.M., Elišky Peškové 735/15, Praha 5, Smíchov, 15000

(97) **EP 3387899**
(47) 10.04.2019
(97) 17.10.2018
(51) **A01J 27/00** (2006.01)
A01J 27/02 (2006.01)
A23P 20/18 (2016.01)
A23G 3/34 (2006.01)
A22C 17/10 (2006.01)
A23P 20/25 (2016.01)
(96) 29.03.2018
(96) 18165024.3
(73) Cantarelli S.p.A., 43123 Parma, IT
(72) CANTARELLI, Roberto, 43123 PARMA, IT
(54) **Způsob značení potravinářských výrobků a kotouče tvrdého sýra**
(32) 201700040962
(31) 12.04.2017
(33) IT
(74) PATENTSERVIS Praha a.s., Na Podkovce 281/10, Praha 4, Podolí, 14700

(97) **EP 3395357**
(47) 15.05.2019
(97) 31.10.2018
(51) **A61K 38/24** (2006.01)
A61P 5/06 (2006.01)
(96) 08.08.2012
(96) 18167552.1
(73) Ferring B.V., 2132 JX Hoofddorp, NL
(72) ARCE, Joan- Carles, DK-2791 Dragoer, DK
(54) **Prostředek pro kontrolovanou stimulaci vaječníků**

(32) 11176803
(31) 08.08.2011
(33) EP
(74) PATENTSERVIS Praha a.s., Na Podkovce 281/10, Praha 4, Podolí, 14700

(97) **EP 3395709**
(47) 15.05.2019
(97) 31.10.2018
(51) **B65D 30/20** (2006.01)
B31B 70/36 (2017.01)
B31B 70/26 (2017.01)
B31B 155/00 (2017.01)
(96) 13.04.2018
(96) 18167184.3
(73) ICA S.p.A., 40138 Bologna, IT
(72) Rapparini, Gino, 40138 Bologna, IT
(54) **Způsob a stroj na výrobu obalů z pružného materiálu majících boční klínky**
(32) 201700045963
(31) 27.04.2017
(33) IT
(74) Traplová Hakr Kubát, advokátní a patentová kancelář, Ing. Eduard Hakr patentový zástupce, Přístavní 24, Praha 7, 17000

(97) **EP 3395821**
(47) 15.05.2019
(97) 31.10.2018
(51) **C07D 515/22** (2006.01)
A61P 35/00 (2006.01)
A61K 31/4995 (2006.01)
(96) 27.04.2018
(96) 18382288.1
(73) Pharma Mar, S.A., 28770 Colmenar Viejo, Madrid, ES
(72) CUEVAS MARCHANTE, María del Carmen, E-28770 Colmenar Viejo, Madrid, ES
FRANCESCH SOLLOSO, Andrés, E-28770 Colmenar Viejo, Madrid, ES
MARTÍNEZ BARRASA, Valentín, E-28770 Colmenar Viejo, Madrid, ES
(54) **Protinádorové sloučeniny**
(32) 17382228, 17382497
(31) 27.04.2017, 26.07.2017
(33) EP, EP
(74) PATENTSERVIS Praha a.s., Na Podkovce 281/10, Praha 4, Podolí, 14700

(97) **EP 3398460**
(47) 10.07.2019
(97) 07.11.2018
(51) **A24F 47/00** (2006.01)
(96) 16.10.2007
(96) 18173918.6
(73) RAI Strategic Holdings, Inc., Winston-Salem, 27101, NC, US
(72) ROBINSON, John Howard, Kernersville, NC North Carolina 27284, US
GRIFFITH, David William, Jr., Winston-Salem, NC North Carolina 27106, US
CONNOR, Billy, Tyrone, Clemmons, NC North Carolina 27012, US
CROOKS, Evon, Llewellyn, Mocksville, NC North Carolina, US
BREWER, Dempsey, Bailey, Jr., East Bend, NC North Carolina 27018, US
(54) **Kuřácký výrobek obsahující tabák**
(32) 550634
(31) 18.10.2006
(33) US

(74) Čermák a spol., JUDr. Karel Čermák Ph.D., LL.M., Elišky Peškové 735/15, Praha 5, Smíchov, 15000

(97) **EP 3403463**
(47) 08.05.2019
(97) 20.07.2017
(51) **H04W 76/15** (2018.01)
(96) 12.02.2016
(96) 16705745.4
(73) innogy Innovation GmbH, 45139 Essen, DE
(72) HELLEBRAND, Hans-Martin, 44229 Dortmund, DE
BERGER, Andreas, 08396 Oberwiera, DE
PADBERG, Stefan, 45136 Essen, DE
(54) **Mobilní komunikační terminál a systém s mobilním komunikačním terminálem**
(32) 201662278557 P
(31) 14.01.2016
(33) US
(86) PCT/EP2016/052949
(87) WO 2017/121495
(74) KOREJZOVA LEGAL v.o.s., JUDr. Petra Sauvage de Brantes, Korunní 810/104, Praha 10, Vinohrady, 10100

(97) **EP 3406321**
(47) 24.04.2019
(97) 28.11.2018
(51) **B01D 53/78** (2006.01)
B01D 53/50 (2006.01)
(96) 23.06.2017
(96) 17177645.3
(73) Jiangnan Environmental Protection Group Inc., Grand Cayman, KY
(72) LOU, Jing, NANJING, Jiangsu 211100, CN
XU, Changxiang, NANJING, Jiangsu 211100, CN
XU, Xiangjun, NANJING, Jiangsu 211100, CN
LUO, Yongying, NANJING, Jiangsu 211100, CN
(54) **Postup a zařízení pro odsiřování na bázi amoniaku prostřednictvím přidávání amoniaku do různých komor**
(32) 201710379460
(31) 25.05.2017
(33) CN
(74) ŽOVICOVÁ & ŽOVIC IP, s.r.o., Záhradnícka 36, Bratislava, 82108

(97) **EP 3410860**
(47) 01.05.2019
(97) 10.08.2017
(51) **A21C 11/00** (2006.01)
(96) 02.02.2017
(96) 17706696.6
(73) Ekim, 77144 Montevrain, FR
(72) HAMON, Cyrill, 77144 Montevrain, FR
ROVERSO, Sébastien, 77144 Chalifert, FR
CALVARIN, Faustine, 77184 Emerainville, FR
(54) **Zařízení pro vytváření plátů těsta z bochánků těsta prostřednictvím lisování**
(32) 1650844
(31) 03.02.2016
(33) FR
(86) PCT/EP2017/052230
(87) WO 2017/134150
(74) KOREJZOVA LEGAL v.o.s., JUDr. Petra Sauvage de Brantes, Korunní 810/104, Praha 10, Vinohrady, 10100

Zveřejněné opravené překlady evropských patentových spisů

U následujících udělených evropských patentů s účinkem pro Českou republiku byl majitelem předložen opravený překlad patentového spisu do českého jazyka (§35d odst. 2 zákona č. 527/1990 Sb., v platném znění).

Dattem zveřejnění opraveného překladu evropského patentového spisu je datum publikace tohoto Věstníku.

(97) EP 3153511

(97) EP 3187816

(97) EP 3416631

Zveřejněné překlady pozměněného, nebo omezeného znění evropských patentových spisů

U následujících udělených evropských patentů s účinky pro Českou republiku byl majitelem předložen opravený překlad patentového spisu do českého jazyka (§ 35d odst. 2 zákona č. 527/1990 Sb., v platném znění).

Datem zveřejnění opraveného překladu evropského patentového spisu je datum publikace tohoto Věstníku.

(97) EP 2190490

(97) EP 2593321

(97) EP 2769804

Evropské patenty zachované v pozměněném nebo omezeném znění

V této části jsou uvedeny evropské patenty s účinky pro Českou republiku, které byly Evropským úřadem podle článku 102 Úmluvy o udělování evropských patentů zachovány v omezeném znění podle čl. 105a - 105c EPC 2000, nebo v pozměněném znění (§ 35f zákona č. 527/1990 Sb., v platném znění).

(97)	Datum oznámení o zachování patentu	(97)	Datum oznámení o zachování patentu
EP 1463904	07.08.2019	EP 2207791	07.08.2019
EP 1595324	07.08.2019	EP 2464532	07.08.2019

Evropské patenty zrušené Evropským patentovým úřadem

Následující evropské patenty udělené Evropským patentovým úřadem s účinky pro Českou republiku byly zrušeny Evropským patentovým úřadem podle článku 102 Úmluvy o udělování evropských patentů (§ 35f odst. 2 zákona č. 527/1990 Sb., v platném znění).

(97) EP 1747252	(97) EP 1957572	(97) EP 2397539	(97) EP 3050882
(97) EP 1809486	(97) EP 2035029	(97) EP 2956246	

MM4A

Zánik evropských patentů nezaplacením poplatků za udržování platnosti patentu

Následující evropské patenty udělené Evropským patentovým úřadem s účinky pro Českou republiku zanikly pro nezaplacení poplatků za udržování platnosti patentu (§ 22 písm. b) zákona č. 527/1990 Sb., v platném znění).

(97) EP 1445459	(97) EP 1815939	(97) EP 2121674	(97) EP 2408989
(97) EP 1447162	(97) EP 1816704	(97) EP 2129450	(97) EP 2409014
(97) EP 1467724	(97) EP 1818473	(97) EP 2180180	(97) EP 2481294
(97) EP 1467750	(97) EP 1838318	(97) EP 2208552	(97) EP 2481295
(97) EP 1467885	(97) EP 1841510	(97) EP 2213214	(97) EP 2510193
(97) EP 1470627	(97) EP 1841925	(97) EP 2213973	(97) EP 2526425
(97) EP 1471887	(97) EP 1843693	(97) EP 2216622	(97) EP 2528876
(97) EP 1474152	(97) EP 1843794	(97) EP 2224545	(97) EP 2528900
(97) EP 1474257	(97) EP 1843834	(97) EP 2232080	(97) EP 2528902
(97) EP 1476008	(97) EP 1844869	(97) EP 2240154	(97) EP 2528930
(97) EP 1481407	(97) EP 1846394	(97) EP 2241485	(97) EP 2528945
(97) EP 1557572	(97) EP 1918465	(97) EP 2241564	(97) EP 2528946
(97) EP 1559581	(97) EP 1946735	(97) EP 2242558	(97) EP 2528975
(97) EP 1564410	(97) EP 1950176	(97) EP 2245405	(97) EP 2528976
(97) EP 1564844	(97) EP 1973592	(97) EP 2246321	(97) EP 2528993
(97) EP 1575839	(97) EP 1973944	(97) EP 2249860	(97) EP 2528994
(97) EP 1577036	(97) EP 1976708	(97) EP 2254848	(97) EP 2530001
(97) EP 1589831	(97) EP 1976942	(97) EP 2257665	(97) EP 2531177
(97) EP 1589913	(97) EP 1979193	(97) EP 2273101	(97) EP 2531191
(97) EP 1589956	(97) EP 1979265	(97) EP 2294937	(97) EP 2531642
(97) EP 1590314	(97) EP 1979473	(97) EP 2307230	(97) EP 2531774
(97) EP 1590404	(97) EP 1980695	(97) EP 2308477	(97) EP 2537254
(97) EP 1592384	(97) EP 1981889	(97) EP 2326434	(97) EP 2539993
(97) EP 1592416	(97) EP 1986650	(97) EP 2338487	(97) EP 2547576
(97) EP 1592762	(97) EP 1987119	(97) EP 2345535	(97) EP 2549184
(97) EP 1592886	(97) EP 2024629	(97) EP 2353953	(97) EP 2563617
(97) EP 1594500	(97) EP 2082968	(97) EP 2354191	(97) EP 2583555
(97) EP 1597477	(97) EP 2085528	(97) EP 2359697	(97) EP 2617838
(97) EP 1597800	(97) EP 2087909	(97) EP 2363435	(97) EP 2618008
(97) EP 1683993	(97) EP 2106541	(97) EP 2374361	(97) EP 2618042
(97) EP 1706448	(97) EP 2108260	(97) EP 2386642	(97) EP 2620320
(97) EP 1710226	(97) EP 2109553	(97) EP 2387648	(97) EP 2623466
(97) EP 1713726	(97) EP 2111269	(97) EP 2389460	(97) EP 2623467
(97) EP 1713896	(97) EP 2114179	(97) EP 2389520	(97) EP 2665693
(97) EP 1726861	(97) EP 2114725	(97) EP 2390865	(97) EP 2665720
(97) EP 1735490	(97) EP 2116133	(97) EP 2393546	(97) EP 2666232
(97) EP 1813150	(97) EP 2117969	(97) EP 2393667	(97) EP 2666476
(97) EP 1813614	(97) EP 2118098	(97) EP 2401021	(97) EP 2670764

(97) EP 2671012	(97) EP 2762204	(97) EP 2820897	(97) EP 2915695
(97) EP 2676008	(97) EP 2804729	(97) EP 2825077	(97) EP 2948129
(97) EP 2677267	(97) EP 2806721	(97) EP 2848777	(97) EP 2953975
(97) EP 2681805	(97) EP 2806975	(97) EP 2896446	(97) EP 2953977
(97) EP 2681806	(97) EP 2809488	(97) EP 2896781	(97) EP 3053843
(97) EP 2752172	(97) EP 2809529	(97) EP 2901878	(97) EP 3099625
(97) EP 2759670	(97) EP 2809619	(97) EP 2905389	(97) EP 3099955
(97) EP 2759987	(97) EP 2809732	(97) EP 2912272	(97) EP 3107979
(97) EP 2762047	(97) EP 2812256	(97) EP 2913581	(97) EP 3254046

PD4A

Převod práv a ostatní změny majitelů evropských patentů

(97) EP 1781579 (73) LafargeHolcim Ltd., 8645 Jona, CH	(97) EP 2616515 (73) Akzo Nobel Coatings International B.V., NL-6824 BM Arnhem, NL
(97) EP 1781579 (73) Holcim Technology Ltd., 8645 Jona, CH	(97) EP 2680930 (73) SMART, naamloze vennootschap, 2550 Kontich, BE Vandoren Rolf, 2550 Kontich, BE
(97) EP 2121467 (73) Weener Plastics Netherlands B.V., 5048 AN Tilburg, NL	(97) EP 2802325 (73) The General Hospital Corporation, Boston, 02114, MA, US
(97) EP 2225206 (73) Bayer Intellectual Property GmbH, D-40789 Monheim, DE	(97) EP 2815353 (73) Columbus McKinnon Corporation, Getzville, 14068, NY, US
(97) EP 2225206 (73) Bayer Animal Health GmbH, 51373 Leverkusen, DE	(97) EP 2818543 (73) BLOOMAGE Biotechnology Corporation Limited, Shandong 250101, CN
(97) EP 2361844 (73) Weener Plastics Netherlands B.V., 5048 AN Tilburg, NL	(97) EP 2834206 (73) Holcim Technology Ltd., 8645 Jona, CH
(97) EP 2454146 (73) SAF BENELUX B.V., 3771ME Barneveld, NL	(97) EP 2834206 (73) LafargeHolcim Ltd., 8645 Jona, CH
(97) EP 2467692 (73) Humanetics Innovative Solutions, Inc., Farmington Hills, 48335, MI, US	(97) EP 2959985 (73) Bilstein GmbH & Co. KG, 58119 Hagen-Hohenlimburg, DE
(97) EP 2513053 (73) EPICS THERAPEUTICS, 6041 Gosselies (Charleroi), BE	(97) EP 3162354 (73) Kazenas Darius, 44454 Kaunas, LT
(97) EP 2616515 (73) Akzo Nobel Car Refinishes B.V., 2171 AJ Sassenheim, NL	

FG1K

Zapsané užité vzory - přehled podle čísel zápisu

V období uzávěrky tohoto čísla Věstníku zapsal Úřad průmyslového vlastnictví tyto užité vzory.

(11)	(51)	(11)	(51)	(11)	(51)
33091	F 16 K 31/02 (2006.01)	33100	H 01 S 3/10 (2006.01)	33109	C 04 B 14/36 (2006.01)
33092	E 06 B 9/42 (2006.01)	33101	E 06 B 9/32 (2006.01)	33110	G 01 M 13/04 (2019.01)
33093	A 01 G 9/02 (2018.01)	33102	B 65 G 47/74 (2006.01)	33111	G 21 C 7/00 (2006.01)
33094	H 01 L 43/06 (2006.01)	33103	E 02 B 3/02 (2006.01)	33112	A 43 B 17/12 (2006.01)
33095	C 12 M 1/40 (2006.01)	33104	E 02 B 3/02 (2006.01)	33113	B 63 B 43/04 (2006.01)
33096	F 16 H 1/16 (2006.01)	33105	E 02 B 3/02 (2006.01)	33114	B 21 D 51/38 (2006.01)
33097	E 04 B 2/74 (2006.01)	33106	E 02 B 3/02 (2006.01)	33115	F 04 B 37/08 (2006.01)
33098	E 05 B 43/00 (2006.01)	33107	E 02 B 3/02 (2006.01)	33116	E 01 F 8/00 (2006.01)
33099	H 04 W 12/00 (2009.01)	33108	C 04 B 14/42 (2006.01)		

FG1K

Zapsané užité vzory - řazené podle MPT

(51)	A01G 9/02 (2018.01)	(47)	13.08.2019
	B65D 1/16 (2006.01)	(73)	VÚTS, a.s., Liberec, Liberec XI-Růžodol I, CZ
(11)	33093	(72)	Pekárek Radoslav, Liberec, Liberec X-Františkov, CZ
(21)	2018-35666		Jackmann Daniel, Liberec, Liberec X-Františkov, CZ
(22)	27.11.2018		Bomba Tomáš, Liberec, Liberec V-Kristiánov, CZ
(47)	13.08.2019	(54)	Zařízení pro automatickou dopravu kuličkového materiálu, zejména pro automatické zásobování výrobního stroje kuličkovým materiálem
(73)	PLASTIA s.r.o., Praha 4, Nusle, CZ	(74)	Ing. Dobroslav Musil, patentová kancelář, Ing. Dobroslav Musil, Zábřdovická 801/11, Brno, Zábřdovice, 61500
(72)	Novotná Lenka, Žďár nad Sázavou, Žďár nad Sázavou 3, CZ		
(54)	Plastová modulární nádoba pro stavebnicové uspořádání		
(74)	PATENT SKY s.r.o., Karlovarská 814/115, Praha 6, Řepy, 16100		
(51)	A43B 17/12 (2006.01)	(51)	C04B 14/36 (2006.01)
(11)	33112		C04B 14/38 (2006.01)
(21)	2019-36384		C04B 18/08 (2006.01)
(22)	02.07.2019	(11)	33109
(47)	13.08.2019	(21)	2019-36315
(73)	Leon ORTHOSHOSHES s.r.o., Fryšták, Horní Ves, CZ	(22)	19.06.2019
(72)	Picková Jana, Zlín, CZ	(47)	13.08.2019
(54)	Korková stélka	(73)	Technická univerzita v Liberci, Liberec, Liberec I-Staré Město, CZ
		(72)	Večerník Josef Ing., CSc., Pěnčín, CZ
(51)	B21D 51/38 (2006.01)		Militký Jiří prof. Ing., CSc., Liberec, Liberec VI-Rochlice, CZ
	B21J 5/02 (2006.01)		Venkataraman Mohanapriya, M.Tech, Ph.D., Tamilnadu, IN
	F17C 1/00 (2006.01)		Baheti Vijaykumar Narayandas Ing., Ph.D., Liberec, Liberec VIII-Dolní Hanychov, CZ
(11)	33114		Samková Alžbeta Ing., Česká Třebová, Parník, CZ
(21)	2019-36402		Novotná Jana Ing., Liberec, Liberec VI-Rochlice, CZ
(22)	10.07.2019		Novotná Martina Ing., Ph.D., Pulečny, CZ
(47)	13.08.2019		Voleská Karolína Ing., Jablonec nad Nisou, Mšeno nad Nisou, CZ
(73)	VÍTKOVICE MECHANIKA a. s., Ostrava, Vítkovice, CZ		Pulíček Roman Ing., Pěnčín, CZ
(72)	Moravec Jan Ing., Kobeřice, CZ		Srb Pavel Ing., Ph.D., Mladá Boleslav, Mladá Boleslav II, CZ
	Síkora Kamil Ing., Ph.D., Ostrava, Poruba, CZ	(54)	Hybridní pásek pro výrobu kompozitních struktur
(54)	Zařízení pro vytvoření hrdla ocelové bezešvé tlakové láhve	(74)	Ing. Dobroslav Musil, patentová kancelář, Ing. Dobroslav Musil, Zábřdovická 801/11, Brno, Zábřdovice, 61500
(74)	Ing. Pavel Nádvořník s.r.o., Klínová 620/1, Ostrava, Hulváky, 70900		
(51)	B63B 43/04 (2006.01)	(51)	C04B 14/42 (2006.01)
	B63B 35/79 (2006.01)		C04B 14/14 (2006.01)
	B63B 35/00 (2006.01)		C04B 18/14 (2006.01)
(11)	33113		C04B 22/04 (2006.01)
(21)	2019-36397		C04B 28/26 (2006.01)
(22)	04.07.2019		C04B 14/06 (2006.01)
(47)	13.08.2019	(11)	33108
(73)	Bulla Michal, Třinec, Lyžbice, CZ	(21)	2019-36306
(72)	Bulla Michal, Třinec, Lyžbice, CZ	(22)	14.05.2019
(54)	Stabilizační zařízení pro plavidla a plavidlo s tímto zařízením	(47)	13.08.2019
(74)	Rott, Růžička & Guttman a spol., Vyskočilova 1566, Praha 4, Michle, 14000	(73)	Technická univerzita v Liberci, Liberec, Liberec I-Staré Město, CZ
		(72)	Hájková Pavlína Ing., Ph.D., Liberec, Liberec XIV-Ruprechtice, CZ
(51)	B65G 47/74 (2006.01)		Bakalova Totka Ing., Ph.D., Dlouhý Most, CZ
	B21K 27/00 (2006.01)	(54)	Hybridní kompozitní materiál na bázi anorganické matrice s vysokou teplotní odolností a zvýšenými mechanickými vlastnostmi
(11)	33102	(74)	STRNAD Patentová a známková kancelář, Ing. Václav Strnad, Rychtářská 375/31, Liberec 14, Ruprechtice, 46014
(21)	2019-36254		
(22)	31.05.2019		

-
- (51) **C12M 1/40** (2006.01)
C12M 1/18 (2006.01)
- (11) 33095
(21) **2018-35794**
(22) 30.12.2018
(47) 13.08.2019
(73) Vzduchotechnik s.r.o., Chrástava, CZ
Výzkumný ústav potravinářský Praha, v.v.i., Praha 10, Hostivař, CZ
(72) Beran Miloš, Dobříš, CZ
Adam Rostislav, Praha 8, Bohnice, CZ
Drahorád Josef, Praha 8, Kobylisy, CZ
Vltavský Ondřej, Davle, Sloup, CZ
Malý Bohumil, Chrástava, CZ
- (54) **Enzymový průtokový reaktor s nanovláknými membránami**
(74) Patentová kancelář VYNALÉZY.cz, Mgr. Hana Jirkalová, Michelská 18/12a, Praha 4, Michle, 14000
-
- (51) **E01F 8/00** (2006.01)
E01F 15/08 (2006.01)
- (11) 33116
(21) **2019-36411**
(22) 16.07.2019
(47) 13.08.2019
(73) SVS FEM s.r.o., Brno, CZ
MC VELOX Praha, s.r.o., Praha 9, Miškovice, CZ
Výzkumný ústav stavebních hmot, a.s., Brno, Komárov, CZ
- (72) Popovič Miloslav Ing., Lipůvka, CZ
Chadima Martin Ing., Praha 9, Miškovice, CZ
Drdlová Martina Ing., Bílovice nad Svitavou, CZ
- (54) **Štěpkocementové desky na mobilních protihlukových bariérách s funkcí svodidla**
(74) Ing. Libor Markes, patentový zástupce, Grohova 54, Brno, 60200
-
- (51) **E02B 3/02** (2006.01)
E02B 7/00 (2006.01)
E02B 8/06 (2006.01)
- (11) 33103
(21) **2019-36258**
(22) 03.06.2019
(47) 13.08.2019
(73) Výzkumný ústav vodohospodářský T. G. Masaryka, veřejná výzkumná instituce, Praha 6, Dejvice, CZ
(72) Hlom Jan Ing., Pelhřimov, CZ
- (54) **Zařízení pro měření minimálních průtoků v otevřených korytech s nevyrovnaným odtokem**
(74) Ing. Libor Markes, patentový zástupce, Grohova 54, Brno, 60200
-
- (51) **E02B 3/02** (2006.01)
E02B 5/08 (2006.01)
- (11) 33104
(21) **2019-36259**
(22) 03.06.2019
(47) 13.08.2019
(73) Výzkumný ústav vodohospodářský T. G. Masaryka, veřejná výzkumná instituce, Praha 6, Dejvice, CZ
(72) Hlom Jan Ing., Pelhřimov, CZ
- (54) **Ochranné zařízení měrného přelivu proti drobnému splávi**
(74) Ing. Libor Markes, patentový zástupce, Grohova 54, Brno, 60200
-
- (51) **E02B 3/02** (2006.01)
E02B 8/06 (2006.01)
- (11) 33105
(21) **2019-36260**
(22) 03.06.2019
(47) 13.08.2019
(73) Výzkumný ústav vodohospodářský T. G. Masaryka, veřejná výzkumná instituce, Praha 6, Dejvice, CZ
(72) Hlom Jan Ing., Pelhřimov, CZ
- (54) **Ochranné zařízení měrného přelivu v korytě toku s malým podélným sklonem dna**
(74) Ing. Libor Markes, patentový zástupce, Grohova 54, Brno, 60200
-
- (51) **E02B 3/02** (2006.01)
E02B 7/00 (2006.01)
- (11) 33106
-
- (21) **2019-36261**
(22) 03.06.2019
(47) 13.08.2019
(73) Výzkumný ústav vodohospodářský T. G. Masaryka, veřejná výzkumná instituce, Praha 6, Dejvice, CZ
(72) Hlom Jan Ing., Pelhřimov, CZ
- (54) **Ochranné zařízení měrného přelivu v korytě toku s velkým podélným sklonem dna**
(74) Ing. Libor Markes, patentový zástupce, Grohova 54, Brno, 60200
-
- (51) **E02B 3/02** (2006.01)
E02B 7/00 (2006.01)
E02B 8/06 (2006.01)
- (11) 33107
(21) **2019-36263**
(22) 03.06.2019
(47) 13.08.2019
(73) Výzkumný ústav vodohospodářský T. G. Masaryka, veřejná výzkumná instituce, Praha 6, Dejvice, CZ
(72) Hlom Jan Ing., Pelhřimov, CZ
- (54) **Zařízení pro měření minimálních průtoků v otevřených korytech**
(74) Ing. Libor Markes, patentový zástupce, Grohova 54, Brno, 60200
-
- (51) **E04B 2/74** (2006.01)
E04B 2/80 (2006.01)
E06B 3/10 (2006.01)
- (11) 33097
(21) **2019-36067**
(22) 01.04.2019
(47) 13.08.2019
(73) WOODYGLASS s.r.o., Brno, Slatina, CZ
(72) Lucký Jan Ing., Rousínov, CZ
Příbilík Tomáš, Brankovice, CZ
- (54) **Obvodový profil dělicí prosklené interiérové příčky a interiérová příčka s uvedeným obvodovým profilem**
(74) Kania, Sedlak, Smola, s.r.o., Mendlovo náměstí 907/1a, Brno, Staré Brno, 60300
-
- (51) **E05B 43/00** (2006.01)
E05B 49/00 (2006.01)
E05B 65/52 (2006.01)
- (11) 33098
(21) **2019-36084**
(22) 03.04.2019
(47) 13.08.2019
(73) Vaněk Martin Ing., Pošná, CZ
(72) Vaněk Martin Ing., Pošná, CZ
- (54) **Uzamykatelná krabice s kódovým zámekem**
(74) Macek and Partners, Mgr. Jiří Macek, Sázkavská 751/16, Praha 2, Vinohrady, 12000
-
- (51) **E06B 9/32** (2006.01)
E06B 9/24 (2006.01)
- (11) 33101
(21) **2019-36238**
(22) 24.05.2019
(47) 13.08.2019
(73) ISOTRA a.s., Opava, Předměstí, CZ
(72) Blachut Bohumír Ing., Bolatice, Borová, CZ
Stavař Erich Ing., Bolatice, Borová, CZ
- (54) **Sestava pro nakládání lamel slunečních clon, zejména pro lehké stavby**
(74) Ing. Petr Soukup, tř. Svobody 43/39, Olomouc, 77900
-
- (51) **E06B 9/42** (2006.01)
- (11) 33092
(21) **2018-35657**
(22) 29.10.2018
(47) 13.08.2019
(73) B E M A T E C H, s.r.o., Velká Bíteš, CZ
(72) Klimeš Petr Ing., Štěpánovice, CZ
- (54) **Navíjecí mechanismus rolety**
(74) Kania, Sedlák, Smola, Ing. Jiří Malůšek, Mendlovo náměstí 157/1, Brno, Staré Brno, 60300
-
- (51) **F04B 37/08** (2006.01)

(11) 33115	(21) 2019-36404	(22) 11.07.2019	(47) 13.08.2019	(73) LAVAT a.s., Chotutice, CZ	(72) Svoboda Oldřich Ing., Poděbrady III, CZ	(54) Kryogenní vývěva s refrigerátorem	(74) APT, spol. s r.o., JUDr. Vratislav Jeništa, Poděbradská 470/62, Praha 9 - Hloubětín, 19800	(21) 2019-36368	(22) 28.06.2019	(47) 13.08.2019	(73) ŠKODA JS a.s., Plzeň, Bolevec, CZ	(72) Martinec Igor Ing., Plzeň, CZ	(54) Přírubový spoj pro spojení hlavice ukazatele polohy regulačního orgánu jaderného reaktoru s pouzdrům pohonu	(74) Traplová Hadr Kubát, advokátní a patentová kancelář, Mgr. Jana Šuranová Traplová, advokátka, Přístavní 531/24, Praha 7, Holešovice, 17000						
(51) F16H 1/16 (2006.01)	(11) 33096	(21) 2019-36018	(22) 18.03.2019	(47) 13.08.2019	(73) BRANO a.s., Hradec nad Moravicí, CZ	(72) Rolný Benedikt, Chuchelná, CZ	(54) Sestava hnacího a převodového ústrojí ovládacího zařízení automobilu	(51) H01L 43/06 (2006.01)	(51) H01L 43/04 (2006.01)	(51) G01D 5/14 (2006.01)	(51) G01R 33/07 (2006.01)	(11) 33094	(21) 2018-35716	(22) 07.12.2018	(47) 13.08.2019	(73) Ústav fyziky plazmatu AV ČR, v. v. i., Praha 8, Libeň, CZ	(72) Ďuran Ivan Ing., Ph.D., Drahelčice, CZ	(72) Entler Slavomír Ing., Ph.D., Chrášťany, CZ	(54) Hallův senzor	(74) Václav Müller, patentový zástupce, Filipova 2016/6, Praha 4, Chodov, 14800
(51) F16K 31/02 (2006.01)	(51) F16K 11/24 (2006.01)	(51) E03C 1/08 (2006.01)	(11) 33091	(21) 2018-35605	(22) 13.11.2018	(47) 13.08.2019	(73) Dub Jaroslav, Bílina, CZ	(73) České vysoké učení technické v Praze, Praha 6, Dejvice, CZ	(72) Šulc Jan Ing., Ph.D., Čelákovice, CZ	(72) Jelínková Helena Prof. Ing., Dr.Sc., Praha 6, CZ	(72) Němec Michal Ing., Ph.D., Tehov, CZ	(54) Kompaktní hlavice pro mikročipový laser	(74) Ing. Lenka Bobková, patentový zástupce, Kosmická 755/37, Praha 4, 14900							
(74) FISCHER & PARTNER IP s.r.o., Na Hrobcí 294/5, Praha 2, Nové Město, 12800	(74) RETROPATENT s.r.o., Dobiášova 1246/29, Liberec, Liberec VI-Rochlice, 46006	(74) Ing. Lenka Bobková, patentový zástupce, Kosmická 755/37, Praha 4, 14900	(51) H01S 3/10 (2006.01)	(11) 33100	(21) 2019-36227	(22) 20.05.2019	(47) 13.08.2019	(73) Šulc Jan Ing., Ph.D., Čelákovice, CZ	(72) Němec Michal Ing., Ph.D., Tehov, CZ	(54) Kompaktní hlavice pro mikročipový laser	(74) Ing. Lenka Bobková, patentový zástupce, Kosmická 755/37, Praha 4, 14900									
(51) G01M 13/04 (2019.01)	(51) G01L 3/00 (2006.01)	(51) F16C 17/02 (2006.01)	(11) 33110	(21) 2019-36355	(22) 27.06.2019	(47) 13.08.2019	(73) SVÚM a.s., Čelákovice, CZ	(73) NACE global s.r.o., Bakov nad Jizerou, CZ	(72) Chvojka Martin Ing., Praha 5, CZ	(72) Hlaváček Vratislav Ing., CSc., Praha 8, CZ	(54) Zařízení pro stanovení součinitele tření u kluzných ložisek	(74) Mgr. Ivo Hain, ml., Boleslavská 34, Luštěnice, 29442								
(74) Mgr. Ivo Hain, ml., Boleslavská 34, Luštěnice, 29442	(51) G21C 7/00 (2006.01)	(11) 33111	(51) H04W 12/00 (2009.01)	(51) G06F 21/30 (2013.01)	(51) G06K 17/00 (2006.01)	(51) G07C 9/00 (2006.01)	(11) 33099	(21) 2019-36117	(22) 11.04.2019	(47) 13.08.2019	(73) Cominfo, a.s., Zlín, Prštňe, CZ	(72) Bartoš Jiří Ing., Uherské Hradiště, Jarošov, CZ	(72) Vaško Jiří Ing., Martinice, CZ	(72) Jančo Peter Ing., Drietoma 91303, SK	(72) Matušek Evžen Ing., Hrobice, CZ	(54) Identifikační terminál s univerzální čtecí hlavou	(74) Ing. Dana Kreizlová, Návesní 61, Zlín, Mladcová, 76001			

Seznam majitelů zapsaných užitéch vzorů

(73) B E M A T E C H, s.r.o., Velká Bíteš, CZ	(11) 33092	(51) E 06 B 9/42 (2006.01)	(73) Leon ORTHOSHOES s.r.o., Fryšták, Horní Ves, CZ	(11) 33112	(51) A 43 B 17/12 (2006.01)
BRANO a.s., Hradec nad Moravicí, CZ	33096	F 16 H 1/16 (2006.01)	MC VELOX Praha, s.r.o., Praha 9, Miškovice, CZ	33116	E 01 F 8/00 (2006.01)
Cominfo, a.s., Zlín, Prštňe, CZ	33099	H 04 W 12/00 (2009.01)	NACE global s.r.o., Bakov nad Jizerou, CZ	33110	G 01 M 13/04 (2019.01)
České vysoké učení technické v Praze, Praha 6, Dejvice, CZ	33100	H 01 S 3/10 (2006.01)	PLASTIA s.r.o., Praha 4, Nusle, CZ	33093	A 01 G 9/02 (2018.01)
ISOTRA a.s., Opava, Předměstí, CZ	33101	E 06 B 9/32 (2006.01)	SVS FEM s.r.o., Brno, CZ	33116	E 01 F 8/00 (2006.01)
LAVAT a.s., Chotutice, CZ	33115	F 04 B 37/08 (2006.01)	SVÚM a.s., Čelákovice, CZ	33110	G 01 M 13/04 (2019.01)

(73)	(11)	(51)	(73)	(11)	(51)
ŠKODA JS a.s., Plzeň, Bolevec, CZ	33111	G 21 C 7/00	Výzkumný ústav vodohospodářský T. G. Masaryka, veřejná výzkumná instituce, Praha 6, Dejvice, CZ	33105	E 02 B 3/02
Technická univerzita v Liberci, Liberec, Liberec I-Staré Město, CZ	33108	C 04 B 14/42	Výzkumný ústav vodohospodářský T. G. Masaryka, veřejná výzkumná instituce, Praha 6, Dejvice, CZ	33106	E 02 B 3/02
Technická univerzita v Liberci, Liberec, Liberec I-Staré Město, CZ	33109	C 04 B 14/36	Výzkumný ústav vodohospodářský T. G. Masaryka, veřejná výzkumná instituce, Praha 6, Dejvice, CZ	33107	E 02 B 3/02
Ústav fyziky plazmatu AV ČR, v. v. i., Praha 8, Libeň, CZ	33094	H 01 L 43/06	Výzkumný ústav vodohospodářský T. G. Masaryka, veřejná výzkumná instituce, Praha 6, Dejvice, CZ	33095	C 12 M 1/40
VÍTKOVICE MECHANIKA a. s., Ostrava, Vítkovice, CZ	33114	B 21 D 51/38	Vzduchotechnik s.r.o., Chrastava, CZ	33097	E 04 B 2/74
VÚTS, a.s., Liberec, Liberec XI-Růžodol I, CZ	33102	B 65 G 47/74	WOODYGLASS s.r.o., Brno, Slatina, CZ	33113	B 63 B 43/04
Výzkumný ústav potravinářský Praha, v.v.i., Praha 10, Hostivař, CZ	33095	C 12 M 1/40	Bulla Michal, Třinec, Lyžbice, CZ	33091	F 16 K 31/02
Výzkumný ústav stavebních hmot, a.s., Brno, Komárov, CZ	33116	E 01 F 8/00	Dub Jaroslav, Bilina, CZ	33091	F 16 K 31/02
Výzkumný ústav vodohospodářský T. G. Masaryka, veřejná výzkumná instituce, Praha 6, Dejvice, CZ	33103	E 02 B 3/02	Jersák Lukáš, Liberec XXV, CZ	33091	F 16 K 31/02
Výzkumný ústav vodohospodářský T. G. Masaryka, veřejná výzkumná instituce, Praha 6, Dejvice, CZ	33104	E 02 B 3/02	Stefan Martin, Frýdlan v Čechách, CZ	33098	E 05 B 43/00
			Vaněk Martin Ing., Pošná, CZ		

FG4Q

Zapsané průmyslové vzory - přehled podle čísel zápisu

V období uzávěrky tohoto čísla Věstníku zapsal Úřad průmyslového vlastnictví tyto průmyslové vzory:

(11)	(51)	(11)	(51)	(11)	(51)
37380	12-05	37382	02-02	37384	19-04
37381	10-01	37383	12-16	37385	13-02

FG4Q

Zapsané průmyslové vzory - přehled podle tříd

- (51) **02-02**
(11) 37382
(21) 2018-41266
(22) 28.08.2018
(15) 07.08.2019
(54) **Šaty**
(28) 1
(73) Římanová Petra, Lysá nad Labem, CZ
(72) Římanová Petra, Lysá nad Labem, CZ
(74) Macek and Partners, Mgr. Jiří Macek, Sázavská 751/16, Praha 2, Vinohrady, 12000



1.1



1.2



1.1



1.2



1.3

- (51) **10-01**
(11) 37381
(21) 2018-41151
(22) 26.02.2018
(15) 07.08.2019
(54) **Nástěnné hodiny**
(28) 2
(73) Vojtěch Bohuslav, Ústí nad Labem, CZ
(72) Vojtěch Bohuslav, Ústí nad Labem, CZ



1.4



2.3



1.5



2.4

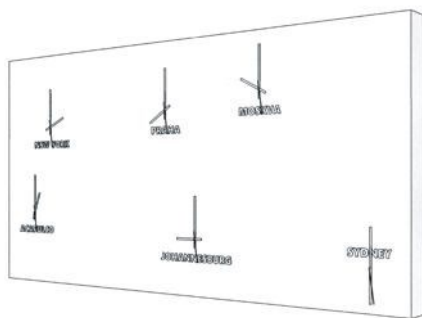

2.1

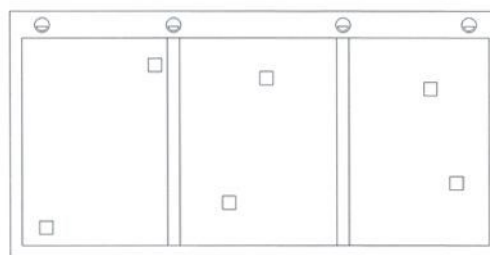

2.5

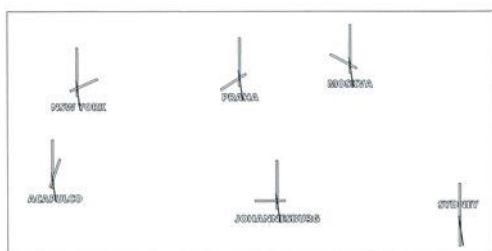

2.2

-
- (51) **12-05**
(11) 37380
(21) 2018-41144
(22) 19.02.2018
(15) 07.08.2019
(54) **Zachycovač volného pádu**
(28) 1
(73) BETOCHEM, s.r.o., Ostrava, Kunčičky, CZ
Humlíček Josef Mgr., Ostrava, Poruba, CZ
(72) Kolařík Jindřich Ing., Frýdek - Místek, CZ
Humlíček Josef Mgr., Ostrava, Poruba, CZ

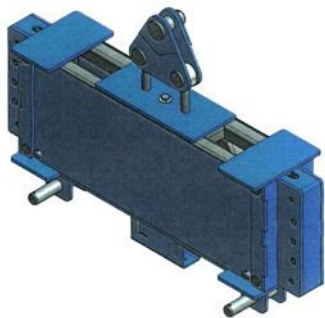

1.1

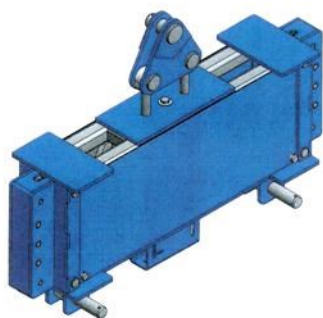

1.2



1.2



1.3

-
- (51) 12-16
(11) 37383
(21) 2018-41311
(22) 05.11.2018
(15) 07.08.2019
(54) **Pouzdro diferenciálu**
(28) 1
(73) Vysoká škola báňská - Technická univerzita Ostrava, Ostrava, Poruba, CZ
(72) Frantík Jaroslav Ing., Ph.D., Ostrava, Poruba, CZ
Najser Jan Ing., Ph.D., Vřesina, CZ
Mikeska Marcel Ing., Ph.D., Vratimov, CZ



1.4



1.1



1.5



1.6



1.7

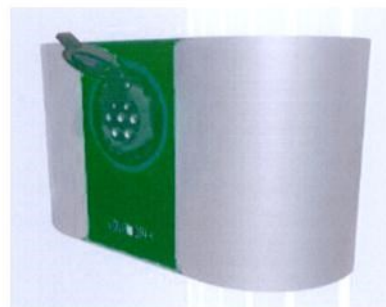

1.2



1.3

(51) **13-02**
(11) 37385
(21) 2019-41377
(22) 16.01.2019
(15) 07.08.2019
(54) **Nabíjecí stanice pro elektromobily**
(28) 1
(73) SPA VIDA s.r.o., Poděbrady, Poděbrady III, CZ
(72) Horák Ondřej Ing., Poděbrady, Poděbrady III, CZ

(51) **19-04**
(11) 37384
(21) 2018-41336
(22) 28.11.2018
(15) 07.08.2019
(54) **Kniha**
(28) 1
(73) Švehlová Dana, Dis., Homole, Černý Dub, CZ
(72) Švehlová Dana, Dis., Homole, Černý Dub, CZ

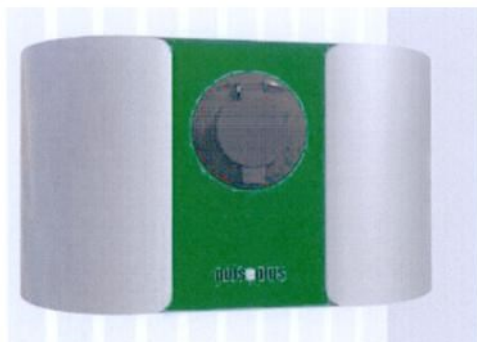

1.1



1.1



1.2



1.4



1.3

Seznam vlastníků zapsaných průmyslových vzorů

(73)	(11)	(51)	(73)	(11)	(51)
BETOCHEM, s.r.o., Ostrava, Kunčičky, CZ	37380	12-05	SPA VIDA s.r.o., Poděbrady, Poděbrady III, CZ	37385	13-02
Humlíček Josef Mgr., Ostrava, Poruba, CZ	37380	12-05	Švehlová Dana, Dis., Homole, Černý Dub, CZ	37384	19-04
Římanová Petra, Lysá nad Labem, CZ	37382	02-02	Vojtěch Bohuslav, Ústí nad Labem, CZ	37381	10-01
Vysoká škola báňská - Technická univerzita Ostrava, Ostrava, Poruba, CZ	37383	12-16			

Dodatková ochranná osvědčení pro léčiva a pro přípravky na ochranu rostlin

Podání žádosti o udělení osvědčení

- | | |
|---|--|
| (22) 23.07.2019 | (22) 31.07.2019 |
| (21) SPC/CZ2019/660 | (21) SPC/CZ2019/661 |
| (71) medac Gesellschaft für klinische Spezialpräparate mbH, 22880 Wedel, DE | (71) Ishihara Sangyo Kaisha, Ltd., Osaka 550-0002, JP |
| (68) 299701 | (68) 1776011 |
| (54) Použití treosulfanu jako prostředku upravujícího předoperační stav pacienta před transplantací kostní dřeně nebo transplantací krevních kmenových buněk | (54) Fungicidní kompozice obsahující derivát amidu kyseliny |
| (92) EU/1/18/1351, 20.06.2019 | (92) 5442-0, 07.05.2019 |
| (93) EU/1/18/1351, 20.06.2019, EU | (93) 2171010, 20.02.2018, FR |
| (95) Trecondi - treosulfanum, léčivý přípravek | (95) KENJA - isofetamid nebo jeho sůl, přípravek na ochranu rostlin |

Udělení osvědčení

- | | |
|--|--|
| (73) ONO PHARMACEUTICAL CO., LTD., Osaka-shi, Osaka 541-8526, JP | (73) F. Hoffmann-La Roche AG, 4070 Basel, CH |
| (68) 1537878 | (68) 2376535 |
| (11) 1537878/441 | (11) 2376535/558 |
| (54) Imunostimulační kompozice | (54) Protilátka proti PD-L1 a její použití ke zlepšení funkce T-buněk |
| (92) EU/1/15/1014, 24.06.2015 | (92) EU/1/17/1220, 25.09.2017 |
| (93) EU/1/15/1014, 24.06.2015, EU | (93) EU/1/17/1220, 25.09.2017, EU |
| (95) nivolumab, léčivý přípravek | (95) atezolizumab, léčivý přípravek |
| (94) 02.07.2028 | (94) 25.09.2032 |
-
- | | |
|--|---|
| (73) ONO PHARMACEUTICAL CO., LTD., Osaka-shi, Osaka 541-8526, JP | (73) CHIESI FARMACEUTICI S.p.A., 43122 Parma, IT |
| (68) 1537878 | (68) 2538968 |
| (11) 1537878/447 | (11) 2538968/599 |
| (54) Imunostimulační kompozice | (54) Postup pro přípravu a purifikaci rekombinantní lysozomální alfa-mannosidázy |
| (92) EU/1/15/1024, 21.07.2015 | (92) EU/1/17/1258, 27.03.2018 |
| (93) EU/1/15/1024, 21.07.2015, EU | (93) EU/1/17/1258, 27.03.2018, EU |
| (95) pembrolizumab, léčivý přípravek | (95) LAMZEDE - alfa-mannosidáza, zvláště velmanáza alfa, léčivý přípravek |
| (94) 02.07.2028 | (94) 27.03.2033 |

Zánik dodatkového osvědčení na patent

- (11) 288095/71

Úřední rozhodnutí a oznámení

MK4A, MK4F

Zánik patentů a autorských osvědčení uplynutím doby platnosti

(11)	(21)	Int.Cl.(51)	(11)	(21)	Int.Cl.(51)
288095	1995-1805	8/A61K 31/138	302799	2001-474	8/C09B 61/00
292763	2001-468	8/A01N 43/54	303898	2001-526	8/A61K 39/395
293959	2001-604	8/C07D 305/14	303977	2001-557	8/A01N 47/36
297318	1999-2857	8/F24H 1/00	304054	2001-605	8/A01N 43/80
300604	2001-646	8/B01D 15/08	304256	2001-555	8/A01N 57/20
301268	2001-516	8/C07K 5/08	304257	2001-556	8/A01N 43/12
302617	2001-632	8/A61K 9/20	305417	2001-558	8/A01N 57/20
302766	2009-4	8/C12P 41/00			

MM4A, MM4F

Zániky patentů a autorských osvědčení pro nezaplacení udržovacích poplatků

(11)	(21)	Int.Cl.(51)	(11)	(21)	Int.Cl.(51)
293824	2003-307	8/F27D 1/16	304201	2013-82	8/H05B 3/20
297411	2005-81	8/C05F 9/04	304280	2012-60	8/F28D 21/00
297612	2001-2729	8/B65B 53/06	304589	2003-2495	8/H04L 27/26
297653	2000-3568	8/F23G 5/30	305444	2004-224	8/B21B 31/02
297689	2003-2522	8/B24D 5/12	305458	2003-2067	8/H05H 1/03
298068	2001-2913	8/F16L 51/02	305637	2010-89	8/H02K 15/095
298160	2001-232	8/A61M 31/00	305812	2015-38	8/F27D 1/16
298949	2002-1924	8/H04N 7/167	305836	2015-94	8/G01N 1/40
299954	2003-2268	8/B65B 9/13	305872	2012-95	8/C12C 1/18
300414	2002-397	8/F24H 9/12	305899	2014-61	8/G02F 1/39
301284	2006-94	8/H01B 17/22	305980	2015-73	8/G01N 27/06
301572	2002-2676	8/C07D 223/22	306131	2010-94	8/B61L 15/00
301630	2001-307	8/C03B 11/10	306418	2016-19	8/H01L 27/088
301756	2007-92	8/F24J 3/06	306463	2016-33	8/G01B 9/02
302709	2008-40	8/G01N 33/574	306985	2015-46	8/C12Q 1/68
302945	2002-2728	8/C07C 233/51	306986	2015-65	8/C12Q 1/68
303193	2011-71	8/G03G 21/00	307138	2017-57	8/A01K 51/00
303383	2011-40	8/G01N 27/26	307191	2017-38	8/F41C 23/10
303772	2002-2875	8/C07D 487/04	307337	2017-55	8/E04C 3/18
303952	2012-88	8/H04N 5/10	307523	2017-234	8/H01S 3/13

MK1K

Zániky užitečných vzorů uplynutím doby platnosti

(11)	(21)	(51)	(11)	(21)	(51)
20011	2009-21563	A61M 5/00	24001	2012-25539	G01M 9/04
20082	2009-21557	F03D 9/00	24130	2012-25560	G01N 27/26
20083	2009-21570	B01D 21/20	24443	2012-25546	F28D 21/00
20169	2009-21572	A41B 11/00	24467	2012-25540	G01M 5/00
20234	2009-21575	E04B 1/343	24733	2012-25534	F41B 11/00
20633	2009-21565	F42D 1/04	24934	2012-25538	B42D 12/02
20658	2009-21566	F42D 1/04	27936	2015-30670	A63C 17/00
23506	2012-25559	A61B 5/0295	27979	2015-30673	C05G 1/00
23544	2012-25565	H04B 3/60	27981	2015-30675	C05G 1/00
23564	2012-25537	G07C 9/00	27983	2015-30677	C05G 1/00
23566	2012-25545	F28D 21/00	27984	2015-30678	C05G 1/00
23606	2012-25561	F16B 37/16	27985	2015-30683	G06F 1/16
23682	2012-25566	G01R 22/06	28010	2015-30646	B26D 1/60
23980	2012-25549	G02B 23/24	28012	2015-30656	E02D 29/14

(11)	(21)	(51)		(11)	(21)	(51)	
28047	2015-30651	G01N 29/14	(2006.01)	28338	2015-30748	B26D 1/60	(2006.01)
28075	2015-30640	B60J 11/02	(2006.01)	28339	2015-30749	B26D 1/60	(2006.01)
28146	2015-30661	G02F 1/133	(2006.01)	28355	2015-30927	A23C 21/08	(2006.01)
28218	2015-30665	A23C 21/08	(2006.01)	28454	2015-30680	C12M 1/38	(2006.01)
28219	2015-30666	A23C 21/06	(2006.01)	28478	2015-30637	D03D 1/00	(2006.01)
28249	2015-30672	E02B 11/00	(2006.01)	28584	2014-30092	A42B 1/04	(2006.01)
28326	2015-30644	G01N 21/05	(2006.01)	28720	2015-30668	E06B 9/17	(2006.01)
28327	2015-30652	B03C 1/02	(2006.01)	29195	2015-30679	F21V 29/503	(2015.01)
28328	2015-30657	B65D 5/20	(2006.01)	30119	2014-30050	F16H 3/00	(2006.01)
28329	2015-30664	A23C 21/08	(2006.01)	30412	2015-30648	A61G 7/047	(2006.01)
28330	2015-30681	A47K 1/00	(2006.01)				

MK4Q

Zániky práva ze zapsaných průmyslových vzorů uplynutím doby ochrany

(11)	(21)	Int.Cl/(51)	(11)	(21)	Int.Cl/(51)
25769	1994-27659	6/09-01	34501	2009-37649	9/06-01
32252	2004-35093	8/21-03	34552	2009-37646	9/30-99
32307	2004-35069	8/12-16	36142	2013-39737	9/01-01
32309	2004-35074	8/12-08	36334	2014-39810	10/26-05
32341	2004-35086	8/09-01	36351	2014-39809	10/25-01
34474	2009-37637	9/09-03			

Zápisy licenčních smluv do rejstříku užitečných vzorů pro nabyvatele

(11)	30991		Druh licence: nevýlučná
(73)	HeyBay Point s.r.o., Brno, Staré Brno, CZ		Datum uzavření smlouvy: 11.07.2019
	Nabyvatel: NÁDENÍČEK INTERIÉRY s.r.o., č. p. 86, Litultovice, 74755, CZ		Datum zápisu smlouvy: 08.08.2019

ND4Q

První obnovy doby ochrany průmyslových vzorů

(51)	09-07	(51)	09-01
(11)	36412	(11)	36413
(21)	2014-40004	(21)	2014-40018
(22)	04.09.2014	(22)	16.09.2014
(54)	Uzávěr láhve	(54)	Lahev

ND4Q

Třetí obnovy doby ochrany průmyslových vzorů

(51)	09-01
(11)	32695
(21)	2004-35440
(22)	04.08.2004
(54)	Láhev

PD4A

Převod práv a ostatní změny majitelů patentů

(11)	307958
(21)	2018-372
(73)	BIOTAL CZ s.r.o., Praha 5, Stodůlky, CZ

PD1K

Převod práv a ostatní změny majitelů užitečných vzorů

- | | |
|--|--|
| (11) 27422 | (11) 28687 |
| (21) 2014-29664 | (21) 2015-31347 |
| (73) TODEX COMPANY SERVICES s.r.o., Hradčovice, CZ | (73) TODEX COMPANY SERVICES s.r.o., Hradčovice, CZ |
| (11) 28179 | (11) 29009 |
| (21) 2015-30864 | (21) 2015-31785 |
| (73) TODEX COMPANY SERVICES s.r.o., Hradčovice, CZ | (73) TODEX COMPANY SERVICES s.r.o., Hradčovice, CZ |
| (11) 28226 | (11) 29010 |
| (21) 2015-30815 | (21) 2015-31786 |
| (73) TODEX COMPANY SERVICES s.r.o., Hradčovice, CZ | (73) TODEX COMPANY SERVICES s.r.o., Hradčovice, CZ |
| (11) 28431 | (11) 31156 |
| (21) 2015-30995 | (21) 2017-33336 |
| (73) TODEX COMPANY SERVICES s.r.o., Hradčovice, CZ | (73) TODEX COMPANY SERVICES s.r.o., Hradčovice, CZ |

QA9A

Nabídka licence

- (73) Vysoká škola báňská-Technická univerzita Ostrava, Ostrava, Poruba, CZ
(11) 307966
(54) Zařízení pro výrobu elektřiny a tepla s akumulací médií

Zamítnuté a částečně zamítnuté přihlášky ochranných známek před zveřejněním

Kapitola obsahuje údaje o rozhodnutích o přihláškách ochranných známek, u kterých byly na základě provedeného věcného průzkumu shledány Úřadem důvody pro zamítnutí přihlášky ochranné známky podle ustanovení § 4 nebo 6 zákona č. 441/2003 Sb. Na základě toho Úřad vydal rozhodnutí o zamítnutí přihlášky podle ustanovení § 22 zákona č. 441/2003 Sb., a to pro celý seznam výrobků a služeb nebo pro jeho část. Údaje o výsledku rozhodnutí (zamítnutí přihlášky, částečně zamítnutí přihlášky) jsou uvedeny jako datum právní moci rozhodnutí/výsledek rozhodnutí.

(210) **O-535310**
(540)

Kabelkový veletrh

06.08.2019/NABYTÍ P.M. - ČÁSTEČNÉ ZAMÍTNUTÍ PŘIHLÁŠKY

(210) **O-541889**
(540)

Magazín záhad

03.08.2019/NABYTÍ P.M. - ZAMÍTNUTÍ PŘIHLÁŠKY

(210) **O-547306**
(540)

ZEMĚDĚLSKÝ TÝDENÍK

08.08.2019/NABYTÍ P.M. - ČÁSTEČNÉ ZAMÍTNUTÍ PŘIHLÁŠKY

(210) **O-553277**
(540)



The Only Van

06.08.2019/NABYTÍ P.M. - ZAMÍTNUTÍ PŘIHLÁŠKY

Přehled zveřejněných přihlášek ochranných známek

Přihlášky ochranných známek, které byly na základě výsledků formálního a věcného průzkumu provedeného Úřadem shledány schopné zápisu do rejstříku ochranných známek, jsou obsaženy v této kapitole. Důležitou právní skutečností je, že zveřejněním přihlášky ochranné známky v této kapitole Věstníku (§ 23 zákona č. 441/2003 Sb.) začíná běžet zákonná tříměsíční lhůta pro podání námitek podle ustanovení § 25 zákona č. 441/2003 Sb.

Číselný přehled (210)											
O-545276	O-552466	O-553122	O-553981	O-553991	O-554138	O-554300	O-554301	O-554360	O-554741	O-555376	O-555490
O-555756	O-556010	O-556088	O-556177	O-556235	O-556239	O-556268	O-556433	O-556434	O-556444	O-556448	O-556471
O-556506	O-556560	O-556561	O-556562	O-556571	O-556633	O-556645	O-556647	O-556652	O-556654	O-556658	O-556667
O-556706	O-556729	O-556733	O-556734	O-556783	O-556830	O-556838	O-556846	O-556856	O-556857	O-556863	O-556869
O-556874	O-556875	O-556876	O-556877	O-556878	O-556879	O-556881	O-556891	O-556897	O-556925	O-556927	O-556951
O-556954	O-556956	O-557043	O-557045	O-557048	O-557057	O-557063	O-557072	O-557073	O-557074	O-557087	O-557092
O-557112	O-557113	O-557114	O-557141	O-557145	O-557152	O-557160	O-557161	O-557165	O-557178	O-557192	O-557193
O-557226	O-557227	O-557310	O-557317	O-557346							

Zveřejněné přihlášky ochranných známek

(210) **O-545276**

(220) 24.01.2018

(320) 24.01.2018

(511) 41, 42, 44

(540)

fyzioklinika

(510) (41) zdravotní a kondiční cvičení, služby osobního trenéra, organizování a vedení seminářů, organizování kulturních nebo vzdělávacích výstav, praktický výcvik, pořádání a řízení školení nebo vyučování, psaní textů (s výjimkou reklamních), vydávání knih, vydávání textů (s výjimkou reklamních nebo náborových), vydávání publikací a videa prostřednictvím internetových stránek; (42) výzkum v oblasti ortopedie a fyzioterapie; (44) fyzioterapie, chiropraxe, hojení měkkých tkání a kostí, lékařské služby, masáže, zdravotní poradenství, zdravotní péče, zdravotnická střediska, léčba rázovou vlnou, kinesiotaping, lymfodrenáž.

(730) **FYZIOklinika fyzioterapie s.r.o.**, Machkova 1642/2, Praha 4, Chodov, 14900, CZ

(740) Advokátní kancelář Šimková & partneři, s.r.o., Mgr. Petra Šimková, Římská 103/12, Praha 2 - Vinohrady, 12000

(210) **O-552466**

(220) 12.12.2018

(320) 12.12.2018

(511) 5, 16, 30, 35, 41

(540)

Goodbye Fatigue

(510) (5) energetické tyčinky nahrazující jídlo jakožto doplněk stravy; (16) papír, lepenka, plakáty, fotografie, kalendáře, diáře, pohlednice, blahopřání, zápisníky, dopisní papíry, obálky, samolepky, obtisky, poznámkové bloky, desky na spisy, pořadače, omalovánky, activity books, balicí papír, obaly všeho druhu papírové, listy papíru, pytlíky a sáčky pro obalovou techniku (papírové nebo plastové), školní sešity, skicáky, propisky, tužky, pastelky, tuhy, gumy, ořezávátka, ořezávátka strojky, penály, učební potřeby (s výjimkou nábytku), papírenské výrobky, papírové tašky, papírové kapsníky, papírové ubrusy a ubrousky, těžítka na papíry, tiskoviny, tiskopisy, časopisy, periodika, knihy, databázové produkty a databáze v papírové formě, tiskárenské výrobky, písmena pro tiskárny, losy, štočky, potřeby pro knižní vazby, lepidla pro papírenství nebo domácnost, materiál pro umělce, štetce, psací stroje a kancelářské potřeby (s výjimkou nábytku), učební pomůcky (s výjimkou přístrojů), umělecké nebo ozdobné předměty z papíru, obaly bublinkové (z umělých hmot), plastické obaly nezařazené do jiných tříd; (30) cereální tyčinky a energetické tyčinky; (35) modelingová agentura, reklamní, inzertní a propagační činnost, marketing, reklamní, inzertní a propagační činnost prostřednictvím jakéhokoliv média, prostřednictvím telefonní, datové, informační, elektronické, komunikační nebo počítačové sítě, poskytování informací komerčního nebo reklamního charakteru, multimediálních informací komerčního charakteru, komerční využití internetu v oblastech komerčních internetových médií a vyhledávacích služeb, on-line inzerce, pronájem informačních míst v rámci této třídy, činnost reklamní agentury, činnost ekonomických a/nebo organizačních poradců, zprostředkování v obchodních vztazích, merchandising, franchising, pomoc při využívání a řízení obchodního podniku, personální agentura, personální poradenství, automatizované zpracování dat, pomoc při provozování obchodů a obchodních činností průmyslového nebo obchodního podniku, služby zahrnující záznam, přepis, vypracování, kompilaci nebo systematickosti písemných, datových či elektronických sdělení a záznamů, jakož i využívání nebo kompilaci matematických a statistických údajů, organizační zabezpečování televizního vysílání, systém na podporu a intenzifikaci obchodních služeb založený na zvýhodňování klíčových spolupracovníků a klientů, věrnostní a bonusové systémy jako například poskytování slev a odměn, přednostní a nadstandardní poskytování služeb, vše zejména v prodeji výrobků a služeb, výstavy komerční, reklamní nebo propagační, předvádění zboží prostřednictvím internetu, katalogu nebo výstav za účelem reklamy a/nebo prodeje, přeskupování a shromažďování (kromě dopravy) různých výrobků pro třetí osoby za účelem umožnit spotřebiteli pohodlně vybrat a prohlížet a kupovat (kromě přepravy) prostřednictvím katalogu, internetu a/nebo zásilkového prodeje; (41) nakladatelství a vydavatelství, ediční činnost, publikační činnost, nahrávání nosičů zvukových nebo obrazově zvukových, půjčování nahraných zvukových a zvukově obrazových záznamů, tvorba a šíření audiovizuálních děl, zpravodajství, publicistika, televizní zpravodajství, rozhlasové zpravodajství, obrazové zpravodajství, filmová produkce (kromě reklamní), tvorba programů, tvorba a výroba televizních

a audiovizuálních programů, agenturní činnost v oblasti kultury, výchovná, vzdělávací, soutěžní a zábavní činnost, zábavní nebo kulturní nebo vzdělávací představení, organizace společenských a kulturních akcí, organizace, provozování a provádění her a soutěží i veřejných, provozování divadla, provozování kina, výstavní činnost v oblasti kultury, zábavy, výchovy nebo vzdělávání, digitální zpracování obrazu (služby -), elektronické publikování (DTP), nahrávací studia (služby -), poskytování on-line elektronických publikací a děl (bez možnosti stažení), vydávání elektronických knih a on-line časopisů, poskytování publikací z celosvětové počítačové sítě nebo internetu s možností prohledávání (bez možnosti stažení), texty (psaní, zveřejňování -) kromě reklamních, vydávání textů (s výjimkou reklamních nebo náborových), výroba divadelních a/nebo jiných představení, poskytování služeb výchovných, vzdělávacích, soutěžních, kulturních a zábavních prostřednictvím internetu a jiných sítí, provozování tělovýchovných zařízení, pronájem a půjčování sportovních potřeb a náradí (s výjimkou dopravních prostředků), půjčování knih, tiskovin, pronájem a půjčování audiopřístrojů, videopřístrojů, videorekordérů, videokamer, fotoaparátů, promítaček, rozhlasových a televizních přijímačů, filmů, kulturních a vzdělávacích potřeb a přístrojů, půjčování a pronájem obrazů, dekorací, pronájem stadiónů, tenisových dvorců, pronájem a půjčování potápěčské výstroje, provozování a/nebo pronájem fitness centra.

(730) **Light In Space SE**, Petrohradská 216/3, Praha 10, Vršovice, 10100, CZ

(210) **O-553122**

(220) 21.01.2019

(320) 21.01.2019

(511) 3, 5, 31, 35, 44

(540)



(510) (3) éterické a esenciální oleje a tresti, vonné oleje a směsi vonných olejů, oleje na kosmetické použití, esenciální oleje z cedrového dřeva, citrónové esenciální oleje, gaultierový olej, jasmínový olej, levandulový olej, mandlový olej, lněný olej pro kosmetické účely, rozmarýnový olej, heřmánkový olej pro kosmetické účely, růžový olej, tuky pro kosmetické použití, kosmetické výrobky a přípravky pro zvířata, jako balzámy a rozčesávače, šampóny, čističí a masážní přípravky pro zvířata, přípravky pro péči o zuby zvířat v rámci této třídy, přírodní kosmetika, neléčivé kosmetické přípravky, pleťová kosmetika, pleťové krémy, vlasová kosmetika, přípravky pro osobní hygienu, zejména mýdla, tělové šampóny, přípravky do koupele, neléčivé vlasové šampóny a jiné prostředky pro mytí a ošetřování vlasů, neléčivé masážní přípravky, bylinné výtažky pro kosmetické účely, kosmetické přípravky do koupele, koupelové soli (s výjimkou soli k léčebným účelům), masážní oleje, aromaterapeutické přípravky, kosmetické přípravky a výrobky pro úpravu, péči a vzhled pleti, těla, obličej, očí, vlasů, zubů, rtů a nehtů, vše v rámci této třídy, kosmetické krémy a vodičky; (5) krmivo pro zvířata s léčebnými přísadami, výrobky farmaceutické, veterinární, homeopatické, hygienické, alopatické a hojivé přípravky a prostředky, léčiva a léčivé přípravky humánní i veterinární, byliny, rostliny a přírodní květiny pro léčebné účely, rostlinné přípravky pro léčebné účely, výrobky s obsahem bylin pro léčebné účely, léčivé čaje, květinová léčiva a květinové léčivé esence ve formě léků, květinové léčivé esence ve formě doplňků stravy, přípravky a prostředky získané z rostlin a květin pro použití při léčbě emočních a psychických poruch a stavů, přípravky pro medicínální a léčebné účely získané z rostlin a květin, potravinové doplňky pro volně žijící a domácí zvířata, výtažky, šťávy a elixýry léčárnické (s léčebnými účinky), vtírací posilující tekuté přípravky pro zvířata (s léčebnými účinky), masti pro farmaceutické použití, masti pro veterinární použití, přípravky se stopovými prvky pro lidi a zvířata, tinktury (farmaceutické přípravky), léčivé bahno, balzámy pro léčebné účely, kúry pro farmaceutické účely, odvary pro farmaceutické účely, léčivé šampóny a saponáty pro použití u zvířat, léčebné vitamínové preparáty pro zvířata, dietetické přípravky pro léčebné či veterinární účely, potravinové doplňky pro lidskou spotřebu, léčivé bylinné výtažky pro veterinární účely, léčivé přípravky pro ošetřování ústní dutiny, léčivé masážní prostředky, dezinfekční prostředky, baktericidní a fungicidní přípravky, léčebné nápoje, sirupy pro farmaceutické účely, bylinné čaje pro léčebné účely, vitaminy, aminokyseliny pro veterinární účely, bakteriální a bakteriologické

přípravky pro zvěrolékařské účely, biologické přípravky pro zvěrolékařské účely, pudry pro zvířata pro zvěrolékařské účely, přípravky na mytí zvířat pro zvěrolékařské účely, repelenty pro psy, výrobky pro hubení škodlivých zvířat, herbicidy, prostředky proti parazitům, minerální doplňky pro zvířata; (31) krmení pro zvířata, zejména granulovaná, přírodní, umělá, silící, konzervovaná, psi suchary, posilující krmné přípravky pro zvířata, přísady do krmiv, krmné výtažky a směsi, nápoje pro zvířata, rostliny a přírodní květiny, výživné posilující látky pro zvířata, byliny, semena, potrava, nápoje, odvary a nálevy pro volně žijící a domácí zvířata, potravinové příměsi pro volně žijící a domácí zvířata, podpůrné prostředky neléčebné pro volně žijící a domácí zvířata; (35) maloobchodní a velkoobchodní služby s výrobky uvedenými ve třídách 3 a 5 a 31 tohoto seznamu, zprostředkování v oblasti obchodu a služeb výše uvedených výrobků ve třídě 3, 5, 31, internetový obchod a prodej výrobků prostřednictvím Internetu – výrobků uvedených výše ve třídě 3, 5, 31, dodavatelské služby pro třetí osoby (nákup výrobků zařazených ve tř. 3, 5, 31 pro jiné podniky), reklamní činnosti, marketingové činnosti, obchodní průzkumy, předvádění výrobků, pořádání obchodních nebo reklamních výstav a veletrhů, prezentace výrobků v komunikačních médiích pro maloobchod; (44) péče o hygienu a krásu osob a zvířat, úprava (česání) zvířat, péče o pohodu a zdraví zvířat, aromaterapeutické služby, zoofarmakognozie, veterinární péče, veterinární pomoc, neurologie (chiropraktika), služby psychologa, farmaceutické poradenství, fyzikální terapie, fyzioterapie, stomatologie, chov zvířat.

(730) **Dokonalá Láská s.r.o.**, Slámova 38/8, Praha 10, Nedvězí u Řičan, 10300, CZ

(740) INPARTNERS GROUP, Mgr. Lenka Musilová, Koliště 1965/13a, Brno, Černá Pole, 60200

(210) **O-553981**

(220) 22.02.2019

(320) 22.02.2019

(511) 41, 45

(540)



(510) (41) vzdělávání, školení, sportovní a kulturní činnosti, výchova, pořádání jazykových kurzů, lektorská činnost; (45) právní služby, osobní a sociální služby poskytované ostatními za účelem uspokojování potřeb jednotlivců, a to bezplatné právní konzultace pro cizince, doprovod klientů na úřady.

(591) Barevná

(730) **Poradna pro integraci, z. ú.**, Opletalova 921/6, Praha 1, 11000, CZ

(210) **O-553991**

(220) 22.02.2019

(320) 22.02.2019

(511) 35, 41, 42

(540)

K2BIZ

(510) (35) zprostředkování obchodů s počítačovým softwarem, zprostředkování obchodních informací, zprostředkování obchodů pro třetí strany, zprostředkování smluv pro třetí strany, zprostředkování obchodních a komerčních kontaktů, zprostředkování reklamy a propagace, obchodní poradenské služby v oblasti zprostředkování zboží a služeb, obchodní poradenské služby ohledně řízení podniku, obchodní řízení vztahující se k rozvoji podniků, poskytování pomoci v oblasti řízení franšizovaných podniků, poradenství v oblasti řízení a organizace podniku, poskytování administrativních služeb, reklamní, marketingové a propagační služby, velkoobchodní a maloobchodní prodej, včetně prodeje přes internet následujících výrobků a služeb: počítačový software, instalace počítačového softwaru, aktualizace počítačového softwaru, opravy a údržba počítačového softwaru, obchodní konzultace v oblasti počítačového softwaru, poskytování poradenských služeb v oblasti prodeje počítačů, vč. software; (41) vzdělávací služby, školení a vzdělávání, vzdělávací kurzy, vedení vzdělávacích kurzů, tvorba vzdělávacích materiálů, organizování vzdělávacích akcí, poradenství v oblasti vzdělávání, odborné vzdělávání a

školení; (42) software (tvorba), softwarové inženýrství, instalace počítačového softwaru, aktualizace počítačového softwaru, pronájem počítačového softwaru, opravy a údržba počítačového softwaru, vývoj softwaru, webhostingové služby a software jako služba, konzultace v oblasti počítačového softwaru, počítačové poradenské služby, služby v oblasti informačních technologií, poskytování informací v oblasti informačních technologií.

(730) **Jandová Pavla Mgr.**, Jarošovská 459, Jičín, Holínské Předměstí, 50601, CZ

(740) artpatent, advokátní kancelář s.r.o., Mgr. Tomáš Bejček, advokát, Dukelských hrdinů 976/12, Praha 7, Holešovice, 17000

(210) **O-554138**

(220) 28.02.2019

(320) 28.02.2019

(511) 16, 33, 35, 36, 44

(540)

SANATORIUM
официальный сайт

(510) (16) prospekty, letáky, plakáty, jídelní listky, papírové skládačky, dopisní papíry, ceníky, fotografie, brožury; (33) destiláty, alkoholické nápoje předpřipravené s výjimkou nápojů na bázi piva, lihoviny, líh kvasný, aperitivy se základem z destilovaných alkoholických lihovin; (35) marketing nemovitostí, inzercie komerčních nebo obytných nemovitostí, komerční využití Internetu v oblastech obchodu a nabídky služeb, inzertní, propagační služby a informační služby prostřednictvím Internetu za účelem obchodu, propagační činnost a reklama; (36) správa nemovitostí, sdružování nemovitostí, financování nemovitostí, sdílení nemovitostí, management nemovitostí (správa nemovitostí), vyhledávání obytných nemovitostí, správa nemovitostí spojená s transakcemi nemovitostí, správa pozemků nemovitostí, získávání nemovitostí podruhé, akvizice nemovitostí pro třetí osoby, výběr dluhů souvisejících s pronájmem nemovitostí; (44) sanatoria, zotavovny, soukromé kliniky nebo sanatoria, lázně, služby lékařské péče poskytované lázněmi.

(591) Barevná

(730) **Book sanatorium s.r.o.**, Vojtěšská 211/6, Praha 1, Nové Město, 11000, CZ

(740) Mgr. Martina Zdvihalová, Ph.D. - patentová a právní kancelář, Mgr. Martina Zdvihalová Ph.D., K Pazderně 2031, Benešov, 25601

(210) **O-554300**

(220) 06.03.2019

(320) 06.03.2019

(511) 5, 30, 32

(540)

LEROS Čajovna

(510) (5) léčivé byliny, léčebné nápoje, včetně čajů s léčebnými účinky, bylinné čaje pro léčebné účely, bylinné a rostlinné přípravky pro léčebné účely, dietetické přípravky pro léčebné účely, výživové doplňky, bylinné směsi k léčebnému použití, doplňky stravy, dietetické prostředky a potraviny k neléčebným účelům na bázi léčivých rostlin (výživové potravní doplňky); (30) čaje všeho druhu včetně bylinných a ovocných (k jiným než léčebným účelům), čajové směsi a výtažky (neléčivé), čajové infuze (neléčivé), nápoje na bázi čaje (neléčivé), dietetické prostředky a potraviny k neléčebným účelům, jedlé výtažky do potravin (kromě éterických látek a éterických olejů); (32) nealkoholické nápoje všeho druhu, sirupy k přípravě nealkoholických nápojů.

(730) **LEROS, s.r.o.**, U Národní galerie 470, Praha 5, Zbraslav, 15600, CZ

(740) C|K|T ČERVENKA TURKOVÁ & PARTNERS Advokátní, patentová a známková kancelář, Mgr. Radka Červenková advokátka, Anny Letenské 34/7, Praha 2, Vinohrady, 12000

(210) **O-554301**
(220) 06.03.2019
(320) 06.03.2019
(511) 5, 30, 32
(540)



- (510) (5) léčivé byliny, léčebné nápoje, včetně čajů s léčebnými účinky, bylinné čaje pro léčebné účely, bylinné a rostlinné přípravky pro léčebné účely, dietetické přípravky pro léčebné účely, výživové doplňky, bylinné směsi k léčebnému použití, doplňky stravy, dietetické prostředky a potraviny k neléčebným účelům na bázi léčivých rostlin (výživové potravní doplňky); (30) čaje všeho druhu včetně bylinných a ovocných (k jiným než léčebným účelům), čajové směsi a výtažky (neléčivé), čajové infuze (neléčivé), nápoje na bázi čaje (neléčivé), dietetické prostředky a potraviny k neléčebným účelům, jedlé výtažky do potravin (kromě éterických látek a éterických olejů); (32) nealkoholické nápoje všeho druhu, sirupy k přípravě nealkoholických nápojů.
- (730) **LEROS, s.r.o.**, U Národní galerie 470, Praha 5, Zbraslav, 15600, CZ
(740) C|K|T ČERVENKA TURKOVÁ & PARTNERS Advokátní, patentová a známková kancelář, Mgr. Radka Červenková advokátka, Anny Letenské 34/7, Praha 2, Vinohrady, 12000

(210) **O-554360**
(220) 08.03.2019
(320) 08.03.2019
(511) 29, 30, 35, 43
(540)



- (510) (29) hranolky, pokrmy a jídlo rychlého občerstvení vyrobené převážně z masa, ryb, zeleniny a ovoce; (30) cukrářské výrobky, pekařské výrobky, čaj, ledový čaj, čokoládové nápoje, dorty, káva, sušenky, zmrzlina, obložené chlebičky, pokrmy a jídlo rychlého občerstvení vyrobené převážně z obilovin, rýže nebo těstovin, těsta, rýže, omáčky do salátů, keksy, pochutiny na bázi cereálií, suchary, biskvity, pizza, sendviče, omáčky, koření; (35) propagační činnost, reklama, pomoc při řízení obchodní činnosti, obchodní administrativa; (43) bistra (služby), gastronomické služby, organizace cateringu na narozeninových oslavách, poskytování dočasného ubytování v penzionech, podávání alkoholických nápojů, podávání jídel a nápojů, poskytování stravování a nápojů během svatebních hostin, organizování svatebních hostin (pronájem prostorů pro akce), poskytování dočasného ubytování, poskytování karavanových parků, poskytování kempinkových prostor, poskytování parkovacích míst pro karavany, poskytování prostor na dočasné kempování s obytnými přívěsy, poskytování rekreačního ubytování, poskytování služeb zajišťujících nápoje, příprava a poskytování stravování a nápojů pro okamžitou spotřebu, příprava jídel, příprava pokrmů, pronájem místností na společenské akce, pronájem prázdninových chat, restaurace s odnosem jídel s sebou, restaurace servírující porcované maso, rezervace dočasného ubytování prostřednictvím internetu, rezervace míst v restauraci, rezervace pokojů, rezervace ubytování, rezervace ubytování v kempch, rezervace ubytování v penzionech, samoobslužné restaurace, služby kaváren, služby poskytující jídlo a nápoje s možností odnosu, služby turistických kempů (ubytování), služby v oblasti pohostinství, služby v oblasti přípravy jídel, služby v oblasti tepelné přípravy jídel, ubytovací služby (hotely, penziony), ubytování o dovolených, zajištění stravování, zajišťování a poskytování dočasného ubytování, zajišťování přechodného ubytování, zajišťování stravování a nápojů pro hosty, zajišťování stravování a nápojů v bistrtech, zajišťování

ubytování o dovolených, zajišťování ubytování pro turisty, zařizování dočasného ubytování, zprostředkování hotelového ubytování, zprostředkovávání rezervací dočasného ubytování.

(730) **DaJa Lipno s.r.o.**, Jiráskova 216, Horní Planá, 38226, CZ

(210) **O-554741**
(220) 25.03.2019
(320) 25.03.2019
(511) 35, 36, 37, 41
(540)



- (510) (35) marketing, propagační, reklamní a inzertní činnost, aktualizování, rozšiřování a zaslání reklamních materiálů, především letáků, prospektů, katalogů, periodických i neperiodických publikací, tiskovin a různých vzorků, vydávání reklamních textů, rozhlasová a televizní reklama, venkovní reklama, organizace a pořádání výstav ke komerčním a reklamním účelům, prezentace na počítačové síti Internet pro reklamní účely, komerční využití Internetu v oblastech komerčních internetových médií a informačních služeb, inzerce prostřednictvím médií, propagační činnost a marketing v realitní činnosti, tvorba reklamy, shromažďování, poskytování a třídění obchodních nebo podnikatelských informací, překlad informací do počítačových databází nebo jiné zpracování obchodních nebo podnikatelských informací, včetně vytváření, zpracování a třídění dat v rámci databází, pomoc při řízení obchodní činnosti, průzkum trhu, šíření propagačních informací, systemizace informací do počítačových databází, zpracování specializovaných podnikových evidencí, rozšiřování a poskytování reklamních periodických a neperiodických tiskovin a inzertních materiálů, reklama on-line v počítačové síti; (36) zprostředkovatelská činnost v oblasti realit, realitní činnost, činnost realitní kanceláře, koupě, prodej, pronájem nemovitostí, poskytování informací o realitách i prostřednictvím Internetu, zprostředkování hypoték, pojišťování nemovitostí, správa nemovitých věcí, finanční služby, agentury zprostředkující pronájmy (byty), elektronický převod peněžních prostředků, finanční analýza, finanční hodnocení (pojištění, bankovníctví, nemovitosti), finanční řízení, hodnocení nákladů na opravy (finanční odhad), leasingové financování, makléřské služby, jednatelství, kanceláře pronajímající byty, oceňování nemovitostí, pronájem kanceláří (nemovitosti), pronájem sdílených kanceláří, pronájem bytových a nebytových jednotek, pronájem bydlení, pronájem pozemků, ateliérů a pokojů, půjčky se zástavou, služby ubytovací kanceláře (byty), správa bytového domu, sjednávání pronájmu bytů, správa bytového fondu, služby spojené s vytvářením seznamu nemovitostí pro pronájem bytových prostor a bytů, výběr nájemného, zajištění financování stavebních projektů, realitní agentura, majetkové investice (realitní), nemovitostní (realitní) konzultační služby, pojišťovací služby, služby realitních kanceláří na pronájem pozemků, služby realitní kanceláře v oblasti rezidenčních nemovitostí, služby realitní kanceláře pro prodej a pronájem budov, služby realitní kanceláře pro prodej a pronájem podniků, poskytování realitních informací vztahujících se k nemovitostem a pozemkům, služby realitních kanceláří vztahující se k nákupu a prodeji pozemků; (37) úklidové služby, úklid budov (interiérů); (41) pořádání kulturních a společenských akcí, organizování a vedení seminářů a vzdělávacích akcí, pořizování a zpracování zvukových a zvukově obrazových záznamů, vydavatelská činnost.

(591) Barevná
(730) **BYTY západ s.r.o.**, náměstí Republiky 205/31, Plzeň, 30100, CZ
(740) **POLÁČEK a kol.**, Ing. Josef Dvořák, Dominikánská 6, Plzeň, 30112

(210) **O-555376**
(220) 16.04.2019
(320) 24.10.2018
(511) 9, 14, 18, 25
(540)

1854

- (510) (9) přístroje a nástroje vědecké, lodní, geodetické, fotografické, kinematografické, optické, přístroje a nástroje pro vážení, měření,

signalizaci, kontrolu (dohled), záchranu a výuku, zařízení pro záznam, přenos nebo reprodukci zvuku nebo obrazu, magnetická záznamová média, gramofonové desky, tašky a pouzdra pro videokamery nebo fotografická zařízení, kompaktní disky, DVD a jiná digitální záznamová média, kalkulačky, zařízení na zpracování dat, počítače a počítačové vybavení, podložky pod myš, software, USB flash paměti, kapesní počítače (PDA), herní software, počítačové programy, nahrané počítačové programy, počítačové programy a programy pro mobilní telefony (software ke stažení) a elektronické publikace ke stažení on-line nebo z internetu, výrobky oční optiky, brýle, sluneční brýle, ochranné brýle pro sportovní účely, brýlové obroučky, čočky do brýlí, kontaktní čočky, pouzdra na brýle nebo na kontaktní čočky, dalekohledy, kryty na přenosné počítače, tašky určené pro přenosné počítače, fotoaparáty, signální bójy, polohovací bójy, telefony, přenosné telefony, chytré telefony (smartphony), tablety (počítače), PDA a mp3 přehrávače, příslušenství pro telefony, mobilní telefony, chytré telefony (smartphony), tablety (počítače), PDA a mp3 přehrávače, jmenovitě handsfree sady pro telefony, baterie, pouzdra, kryty, obaly, nabíječky, šňůrky nebo popruhy, sluchátka, tašky a pouzdra pro mobilní telefony a telefonní vybavení, chytré hodinky; (14) šperky a šperkařské výrobky (včetně módní bižuterie), drahokamy a polodrahokamy, perly (šperky), šperkovnice (kazety na šperky), prsteny, náušnice, manžetové knoflíčky, náramky, přívěsky, brože, řetízky, náhrdelníky, přívěšky na krk, klíčenky (dělené kroužky s ozdobou nebo jako přívěsek), jehlice do kravat, medailony, medaile, šperky na tašky, trofeje z drahých kovů, přístroje na měření času a chronometrické přístroje, hodinky, náramkové hodinky, řemínky k náramkovým hodinkám, budíky, chronometry, hodiny (nástěnné), pouzdra nebo prezentační kufříky pro přístroje na měření času, hodiny (přístroje na měření času); (18) kůže a imitace kůže, kufrý a kufříky, cestovní tašky, sportovní tašky, kabelky, batohy, plážové tašky, školní tašky, školní aktovky, nákupní tašky, cestovní kufrý, cestovní tašky na oblečení a obuv, diplomatické kufříky a pouzdra na dokumenty, aktovky na dokumenty, aktovky (kožené výrobky), peněženky, náprsní tašky, pouzdra na platební karty, peněženky na mince nikoli z drahých kovů, pouzdra na klíče (kožené výrobky), krabice z kůže nebo imitace kůže, cestovní soupravy (kožené výrobky), krabice určené pro toaletní potřeby známé jako toaletní kufříky, kožené váčky, kabelky do ruky bez ucha (večerní kabelky), slunečníky, deštníky, oblečky pro domácí zvířata, přepravky na zvířata (tašky); (25) oděvy, pulovry, vesty, košile, trička, kalhoty, saka, dámské kostýmy, kabáty, pláště do deště nepromokavé, svrchníky, parky, sukně, dámské šaty, šortky, pyžama, domácí župánky, noční košilky, župany, klobouky, čepice všeho druhu, rukavice (oděvy), kravaty, opasky (oděvy), kožené opasky, šátky a šály, kapesníčky do horní kapsy saka (oděvy), šerpy, šály, punčochy, ponožky, punčocháče, šle, štóly (oděvy), spodní prádlo, dámské spodní prádlo, plavky, obuv, domácí obuv, vyšší obuv a středně vysoká obuv.

- (730) **Louis Vuitton Malletier**, 2 Rue du Pont Neuf, 75001 Paris, FR
(740) ZIVKO MIJATOVIC & PARTNERS s.r.o., Jugoslávských partyzánů 639/26, Praha 6, 16000

- (210) **O-555490**
(220) 23.04.2019
(320) 23.04.2019
(511) 5, 30, 35
(540)



- (510) (5) cukrovinky nebo pastilky nebo tabletky nebo tobolky nebo kapsle nebo žvýkačky k léčebným účelům, dietetické cukrovinky k léčebnému použití, potraviny pro diabetiky, dietní potraviny upravené pro lékařské účely, dietní a nutriční doplňky stravy, dietetické potraviny přizpůsobené pro malé děti, drahé (léčivé), potravinové doplňky pro léčebné účely, vitamíny a multivitaminové preparáty, minerály a stopové prvky, výtažky z léčivých bylin a kombinované přípravky vitamínů, minerálů, stopových prvků a bylinných výtažků, potravinové doplňky neléčebné, potravinové doplňky obohacené vitamíny nebo minerály nebo stopovými prvky, léčiva,

medicínální sirupy, bylinné čaje k léčebným účelům, léčivé byliny, bílkovinné přípravky nebo potrava pro lékařské účely, sirupy k léčebným účelům, výrobky farmaceutické a parafarmaceutické, přírodní léčiva, prebiotika a jiné přírodní látky, které stimulují zlepšení funkce trávicího systému a zvyšují přirozenou imunitu organismu, probiotické a enzymatické přípravky pro léčebné účely, proteinové výrobky a přípravky pro výživu (potravinové doplňky), želatinové výrobky a přípravky pro výživu pro lékařské účely; (30) neléčivé cukrářské výrobky, cukrovinky, ovocné želatinové bombóny (k jiným než léčebným účelům), bombóny (neléčivé), karamely (bombóny), sladkosti, čokoláda, čokoládové sladkosti, lízátka (cukrovinky), žvýkačky (ne pro lékařské účely), cukr, přírodní sladidla, sladké polevy a náplně, výrobky z včelích produktů, bezlepkové potraviny v rámci této třídy, čaj, bylinkový čaj (neléčivý), výrobky s obsahem bylin (určené pro lidskou spotřebu) zahrnuté v této třídě, káva, kakao a jejich náhražky, soli, chuťové přísady, ochucovačla a koření, zpracované obilí, škrob a produkty z nich vyrobené; (35) reklama, propagace, marketing, reklama on-line v počítačové síti, obchodní nebo podnikatelské informace a jejich poskytování, dodavatelské služby pro třetí osoby (nákup výrobků a služeb pro jiné podniky), prezentace výrobků v komunikačních médiích pro účely maloobchodu i velkoobchodu, předvádění zboží prostřednictvím Internetu nebo katalogu nebo výstav za účelem reklamy a/nebo prodeje, zásilkový prodej výrobků výše uvedených ve třídách 5 a 30, internetový obchod se zdravou výživou a výrobky výše uvedenými ve třídách 5 a 30, distribuce vzorků zboží, provádění obchodních operací, velkoobchod, maloobchod a zprostředkování obchodu s výrobky výše uvedenými ve tř. 5 a 30, zprostředkovatelská činnost v oblasti obchodu a služeb k obchodním účelům, týkající se výrobků výše uvedených ve tř. 5 a 30, zprostředkování obchodních kontaktů v oblasti výrobků uvedených ve tř. 5 a 30, zprostředkování internetového obchodu v oblasti výrobků uvedených výše ve tř. 5 a 30, komerční využití Internetu v oblastech komerčních internetových médií a vyhledávacích služeb v oblasti výrobků uvedených ve tř. 5 a 30, prezentace uživatelů na stránkách world wide web v počítačové síti Internet, obchodní management, pomoc při řízení obchodní činnosti.

- (730) **Naturprodukt CZ spol. s r. o.**, Na Viničkách 638, Šestajovice, 25092, CZ
(740) Ing. Pavel Nádvorník s.r.o., Klínová 620/1, Ostrava, Hulváky, 70900

- (210) **O-555756**
(220) 06.05.2019
(320) 06.05.2019
(511) 12, 35, 41
(540)



- (510) (12) jízdní kola, bezdušové pneumatiky pro jízdní kola, blatníky na kola, brašny na jízdní kola, brzdy na jízdní kola, elektrická jízdní kola, kola na jízdní kola; (35) obchodní a podnikatelské informace, komerční informační kanceláře, pomoc při řízení obchodních a průmyslových podniků, pomoc při řízení obchodní činnosti, obchodní management a podnikové poradenství, poskytování obchodních a podnikatelských informací, obchodní a podnikatelský průzkum, poradenství v obchodní činnosti, poradenství personální, poradenství obchodní a sportovní management, pořádání veletrhů pro reklamní a obchodní účely, pronájem kancelářských strojů a zařízení, průzkum trhu, zaslání reklamních materiálů, pronájem reklamních ploch, sekretářské služby, marketingové studie, tvorba reklamy, obchodní pomoc při subdodavatelských službách, poskytování reklamy a inzerce přes internet, manažerské služby, internetový obchod se sportovními potřebami, předvádění zboží, rozšiřování reklamních materiálů zákazníkům, zejména letáků, prospektů, tiskovin a vzorků, vydávání a aktualizování reklamních materiálů, distribuce reklamních vzorků, vydávání reklamních a propagačních textů, zpracování textů, reklama, rozhlasová reklama, vztahy s veřejností, televizní reklama, správa sportovišť (ekonomické vedení); (41) organizování a vedení seminářů, konferencí a kongresů, organizování představení, organizování sportovních soutěží, provozování sportovišť, organizování a plánování společenských akcí, posilovna, fitcentrum, pořádání tematických zájezdů, zejména kulturních, sportovních, studijních a jiných, vzdělávacích s komplexním programem, pořádání odborných kurzů, příprava a realizace výukových

programů, zajišťování sportovního výcviku, zajišťování vstupenek, služby digitálního zpracování obrazu, elektronické publikování (DTP), informace o možnostech zábavy, informace o výchově vzdělávání, pořádání a řízení pracovních setkání, organizování a plánování večírků, vydávání elektronických knih a časopisů on-line, vydávání knih, vydávání textů s výjimkou reklamních nebo náborových, vyučování, poskytování vzdělávacích informací, vzdělávání (výchovné služby), obrazové zpravodajství, školení, služby představení a koncertů, kulturní pořady, soutěže, prezentace vizuálního umění nebo literatury veřejnosti pro kulturu, sport a vzdělávací účely, výstavy určené ke kulturním, společenským a sportovním účelům, pořádání společenských, kulturních a sportovních akcí.

(730) Černí koně, z.s., Cyrilovská 48, Jirny, 25090, CZ

(740) Mgr. Ondřej Čerych, Národní 32, Praha, 11000

(210) O-556010

(220) 17.05.2019

(320) 17.05.2019

(511) 5, 29, 30, 32

(540)

CHONDRO DRINK

(510) (5) farmaceutické výrobky a parafarmaceutika, vitamíny, minerály a stopové prvky jako přísady ke stravě, medicínální sirupy, vitamíny a minerály a stopové prvky, dietní a nutriční přípravky k léčebným účelům a léčiva, výtažky z léčivých bylin a kombinované přípravky vitamínů, minerálů, stopových prvků a bylinných výtažků, potravinové doplňky obohacené vitamíny nebo minerály nebo stopovými prvky, vitamínové přípravky, vitamíny a multivitaminové preparáty, minerály a multiminerálové preparáty, bylinné čaje, léčivé byliny, cukrovinky nebo pastilky nebo tablety nebo tobolky nebo kapsle nebo žvýkačky s léčivými přísadami, dietetické látky upravené pro lékařské účely, minerální vody a dietetické nápoje upravené pro lékařské účely, dietní potraviny upravené pro lékařské účely, doplňky výživové pro lékařské účely, bílkovinné přípravky nebo potravina pro lékařské účely, balzámy a krémy a masti pro lékařské účely, chemické přípravky pro lékařské účely, léčivé oleje, oleje pro lékařské účely, tuky pro lékařské účely, léčivé soli, tinktury pro lékařské účely, bylinné výtažky nebo sirupy, vitamínová a minerální výživa ve formě koncentrátů k léčebným účelům, proteinové koncentráty jako výživné přísady k potravinám k léčebným účelům, droždí pro farmaceutické účely, potravinové doplňky s léčebnými účinky, výživné nebo dietetické přípravky pro lékařské účely pro denní doplnění stravy jako instantní strava nebo samostatná směs, která se skládá hlavně z mléka v prášku nebo ze živočišných nebo zeleninových proteinů, také s přísadami vitamínů nebo minerálů nebo stopových prvků nebo cukru, potravinové doplňky ne pro lékařské účely obsahující látky živočišného původu, potravinové doplňky ne pro lékařské účely obsahující látky rostlinného původu; (29) protein pro lidskou spotřebu, proteinové výrobky a přípravky pro výživu, přípravky zvláštní výživy pro sportovce nebo osoby s vysokým energetickým výdejem, jedlá želatina, želatinové výrobky a přípravky pro výživu, tuky jedlé, oleje jedlé, extrakty z chaluhy jako výživa, výživné přípravky pro denní doplnění stravy, která se skládá hlavně z mléka v prášku nebo ze živočišných nebo zeleninových proteinů, také s přísadami vitamínů nebo minerálů nebo stopových prvků nebo cukru, mléko, mléčné výrobky, jogurty, konzervované, sušené, vařené nebo nakládané ovoce nebo zelenina, polévky, vývary, bujóny; (30) cukrovinky, žvýkačky, bonbóny, zmrzliny, pekařské výrobky, cukrářské výrobky, kakao, káva, čaj, čokoláda, nápoje čokoládové, čajové, kakaové nebo kávové, potraviny a pokrmy z obilovin pro lidskou spotřebu, těstoviny, müsli, med, propolis pro lidskou potřebu; (32) přípravky k výrobě lihuprostých nápojů, ovocné šťávy a sirupy a koncentráty k výrobě nápojů, nealkoholické nápoje, nealkoholické nápoje obohacené vitamíny, iontové a energetické nápoje nealkoholické, proteinové nápoje, dietní nápoje, želatinové nápoje, tablety a prášky na přípravu šumivých nealkoholických nápojů, ovocné nebo zeleninové nealkoholické nápoje.

(730) Vítová Jitka, Dolní Libchavy 341, Libchavy, 56116, CZ

(210) O-556088

(220) 21.05.2019

(320) 21.05.2019

(511) 35, 37, 42

(540)



(510) (35) dodavatelské služby pro třetí osoby (nákup výrobků a služeb pro jiné podniky), reklama, marketing, propagace, vydávání reklamních textů, distribuce a šíření reklamních materiálů (letáků, prospektů, tištěných materiálů, vzorků); (37) stavebnictví, stavitelství, stavební poradenství, stavební dozor, poskytování stavebních informací, stavební služby, opravné stavební práce, poradenství v oblasti stavebního inženýrství (stavebnictví), stavební dozor nad stavebními projekty inženýrských staveb, stavební dozor na staveništi, stavební dozor během výstavby, služby řízení stavebních projektů, stavební a stavitelské služby, opravy budov, konzultace v oblasti stavebního dozoru, dozor nad výstavbou pro stavební projekty, stavební dozor pro realitní projekty, poradenské služby ve stavebnictví, malba a nátěr interiérů a exteriérů, tapetování; (42) architektonický design interiérových dekorací, grafický design, konstrukční návrhy a konzultace, konzultace týkající se výběru záclon, závěsů (design interiérů), konzultace týkající se výběru dekoračních tkanin (design interiérů), konzultační služby v oblasti interiérového designu, navrhování interiérů, navrhování interiérů budov, navrhování interiérů obchodů, navrhování interiérových dekorací pro obchody, navrhování koupelen (design), navrhování kuchyní (design), prostorové plánování (navrhování) interiérů, návrh zařízení interiérů, návrhářské služby vztahující se k interiérové výzdobě kanceláří, informační služby vztahující se k sladení barev, nátěrů a vybavení pro interiérový design, služby v oblasti interiérového designu a informační a poradenské služby s tím související, počítačem podporovaný grafický design, služby v oblasti designu interiérů a exteriérů, architektonický design exteriérových dekorací, architektonický design, navrhování domů, návrhářské služby pro architekturu, poradenské služby vztahující se k architektonickému plánování, poradenství v oblasti architektury a projektování, služby v oblasti stavebního designu, poradenské služby v oblasti stavebního designu, ilustrace (návrhy), návrhy interiérů, navrhování koupelen, navrhování restaurací, navrhování obchodů, navrhování hotelů, služby plánování (navrhování) hotelů, stavební inženýrství, projektování (stavební), vývoj stavebních projektů, plánování stavebních projektů, navrhování (průmyslový design), design obchodních interiérů, architektonické služby projektování průmyslových budov, architektonické služby projektování komerčních staveb, architektonické služby projektování kancelářských zařízení, architektonické služby pro přípravu architektonických plánů, architektonické služby, architektonické a inženýrské služby, služby architektonického designu, služby architektonického plánování, architektonické služby v oblasti navrhování budov, architektonické služby v oblasti navrhování kancelářských budov, architektonické služby v oblasti navrhování maloobchodních prostor, příprava architektonických plánů, příprava architektonických projektů, poradenství v oboru architektonických návrhů, projektování průmyslových budov, poradenství vztahující se k plánovacím programům, poradenství v oblasti stavebního projektování, řízení architektonických projektů, služby interiérové architektury, služby pro plánování obytných celků, služby v oblasti počítačem podporovaného projektování týkající se architektury, služby v oblasti počítačem podporovaného projektování vztahující se ke stavebním projektům, informační služby týkající se kombinací barev, nátěrů a zařízení pro exteriérový design, návrh dispozičního řešení kancelářského nábytku, návrhářské služby v oblasti obytných nemovitostí, návrhářské služby související s dekoračními tkaninami, návrhářské služby pro koupelny, navrhování dispozičního řešení kanceláří, navrhování obalů, projektování ve výstavbě, grafické návrhy propagačních materiálů, navrhování výrobků, navrhování tiskovin, navrhování vzorů.

(730) Douděrová Kamila Ing. arch., Příční 1804, Čelákovice, 25088, CZ

(740) Mgr. Lucie Tahotná, advokátka, Národní 60/28, Praha 1, Nové Město, 11000

(210) **O-556177**
(220) 04.07.2019
(320) 04.07.2019
(511) 35, 41, 43
(540)



(510) (35) administrativní pomoc při reakci na výzvy k účasti ve výběrových řízeních, administrativní služby, administrativní zpracování objednávek, aktualizace reklamních materiálů, aranžování výkladů, cílené zasílání reklamních materiálů, cílený marketing, externí správa společností, fakturace, fotokopírování, grafická úprava pro reklamní účely, indexace webových stránek pro obchodní nebo reklamní účely, kopírování dokumentů, marketing, modeling pro reklamní účely nebo podporu prodeje, návrh reklamních materiálů, obchodní informace, obchodní informace a rady pro spotřebitele ve výběru produktů a služeb, obchodní průzkum, obchodní průzkum, obchodní zprostředkovatelské služby, online reklama v počítačové síti, plánování schůzek (kancelářské práce), podpora prodeje jiných osob, pomoc při řízení obchodní činnosti, pomoc při řízení obchodních či průmyslových podniků, poptávky, poradenské služby pro obchodní vedení, poradenství v oblasti komunikačních strategií při styku s veřejností, poradenství v oblasti komunikačních strategií v reklamě, poradenství v oblasti organizace podniku, poradenství v oblasti řízení a organizace podniku, poradenství v oblasti řízení lidských zdrojů, poradenství v oblasti řízení obchodní činnosti, pořádání módních přehlídek pro reklamní účely, pořádání veletrhů pro obchodní či reklamní účely, pořádání výstav pro obchodní či reklamní účely, poskytování informací o obchodních kontaktech, poskytování obchodních informací prostřednictvím webových stránek, poskytování online tržiště pro kupující a prodejce zboží a služeb, PPC reklama, prezentace výrobků v komunikačních médiích pro účely maloobchodu, profesionální obchodní poradenství, pronájem billboardů (reklamních tabulí), pronájem prodejních automatů, pronájem prodejních stánků, pronájem reklamního času v komunikačních médiích, pronájem reklamního materiálu, pronájem reklamních ploch, propagace, průzkum trhu, průzkum trhu, průzkum veřejného mínění, předvádění zboží, psaní reklamních textů, psaní scénářů pro reklamní účely, psaní životopisů pro jiné osoby, reklama, rozhlasová reklama, řízení obchodní činnosti náhradových programů pro jiné osoby, řízení obchodní činnosti nezávislých poskytovatelů služeb, řízení obchodní činnosti výkonných umělců, sběr údajů do počítačových databází, sestavování katalogů informací pro obchodní či reklamní účely, sjednávání a uzavírání obchodních transakcí pro třetí osoby, sjednávání obchodních smluv pro jiné osoby, služby dočasného řízení obchodní činnosti z předem dohodnutých podmínek, služby v oblasti firemní komunikace, služby v oblasti vztahů s médii, styk s veřejností, subdodavatelské služby (pomoc v obchodní činnosti), šíření reklamních materiálů, venkovní reklama, vydávání reklamních textů, vyhledávání sponzorů, vyhledávání údajů v počítačových souborech pro jiné osoby, vylepování plakátů, zásobovací služby pro jiné osoby (nákup zboží a služeb pro jiné podniky), zpracování textu, zprostředkování dovozu a vývozu, zprostředkování obchodních informací, zprostředkování obchodu v oblasti propojení možných soukromých investorů s podnikateli, kteří potřebují financování, zprostředkování propagace, zprostředkování reklamy, zprostředkování zaměstnání; (41) akademie (vzdělávání), diskotéky, divadelní představení, filmové projekce, filmové projekce, fotografování, hudební produkce, informace o rekreaci, informace o vzdělávání, informace o zábavě, kaligrafické služby, karaoke, klubové služby (zábava nebo vzdělávání), korespondenční kurzy, koučink (školení), kulturní, vzdělávací a zábavní služby poskytované uměleckými galeriemi, mateřské školy, modelingové služby pro umělce, obrazové zpravodajství, online vydávání elektronických knih a časopisů, organizování zábavních akcí (kostýmové hry s věrným napodobením postav), plánování večírek (zábava), pojízdné knihovny, poradenství pro volbu povolání (v oblasti vzdělávání nebo školení), pořádání a uvádění koncertů, pořádání a vedení konferencí, pořádání a vedení kongresů, pořádání a vedení osobních vzdělávacích fór, pořádání a vedení seminářů, pořádání a vedení sympozií,

pořádání a vedení workshopů (školení), pořádání estrád (služby impresária), pořádání módních přehlídek pro zábavu, pořádání plesů, pořádání soutěží (vzdělávacích nebo zábavných), pořádání soutěží krásy, pořádání sportovních soutěží, pořádání výstav ke kulturním nebo vzdělávacím účelům, poskytování elektronických publikací online bez možnosti stažení, praktický výcvik (předvádění), prázdninové tábory (zábava), produkce estrád, pronájem uměleckých děl, provozování muzea (předvádění, výstavy), provozování sportovních zařízení, provozování rekreačních zařízení, průvodcovské služby, předprodej vstupenek (zábava), překladatelské služby, psaní filmových scénářů, služby grafické úpravy, nikoliv k reklamním účelům, služby nočního klubu (zábava), služby reportérů (zpravodajství), soukromá výuka, sportovní tábory, školení, školní vzdělávání, vydávání knih, výuka, vzdělávání na internátních školách, zábava, zábavní parky; (43) bary, bufety, dětské jesle, domovy pro seniory, hotelové služby, informace a poradenství ohledně přípravy jídel, jídelny, kavárny, modelování potravin, motely, penziony, penzion pro zvířata, prázdninové tábory (ubytování), pronájem jednacích místností, pronájem židlí, stolů, ubrusů, skleněného nádobí, restaurace, samoobslužné jídelny, samoobslužné restaurace, služby osobního šéfkuchaře, služby ubytovací kanceláře (hotely, penziony), turistické ubytovny, služby restaurací nabízejících nudle udon a soba, zajištění stravování, zdobení dortů, zdobení potravin.

(730) **Procházková Jana**, Americká 21, Plzeň, 30100, CZ

(210) **O-556235**
(220) 28.05.2019
(320) 28.05.2019
(511) 21, 30
(540)

VINĚNKY

(510) (21) tyčinky na lízátko, tyčinky na dortová lízátko; (30) bonbony, mátové bonbony (větrové bonbony), karamelové bonbony, žvýkácké bonbony, kukuřičné bonbony, cukrovinky (bonbony), tvrdé bonbony, karamely (bonbony), bonbony (cukrovinky), karamely (bonbony), tvrdé karamely (bonbony), bonbony s kakaem, kyselé bonbony (cukrovinky), gumové bonbony, bonbony (neléčivé), bonbony vyrobené z cukru, mátové bonbony bez cukru, bonbony z červeného ženšenu, sladkosti (bonbony), sladké tyčinky a žvýkačky, žvýkácké bonbony s tekutou ovocnou náplní (neléčivé), mátové bonbony k použití jako osvěžovače dechu, mentolové bonbony (k jiným než léčebným účelům), cukrovinky, lízátko, lízátko (cukrovinky), dortová lízátko na tyče.

(730) **Kroupa Roman**, U vodárny 615, Dolní Dunajovice, 69185, CZ

(210) **O-556239**
(220) 28.05.2019
(320) 28.05.2019
(511) 29, 30, 35, 40
(540)



JANEK
CHOCOLATE

(510) (29) kakaové máslo; (30) čokoláda, čokoládové cukrovinky, pralinky, kakaové přípravky, chutney (chuťové přísady); (35) maloobchodní a velkoobchodní prodej kakaového másla, čokoládových cukrovinek, pralinek, kakaových přípravků, chutney (chuťové přísady); (40) zakázková výroba kakaového másla, čokoládových cukrovinek, pralinek, kakaových přípravků, chutney (chuťové přísady).

(730) **KAKAOVNÍK s.r.o.**, Vazová 2451, Uherský Brod, 68801, CZ
(740) Jindyne s.r.o., U Statku 77, Mnichovo Hradiště, Hněvousice, 29501

(210) **O-556268**
(220) 30.05.2019
(320) 30.05.2019
(511) 35, 39, 41, 44
(540)

LÉKÁRNA LANCIER

- (510) (35) reklamní, marketingové a propagační služby, služby vztahů s veřejností (public relations), služby předvádění výrobků a vystavování zboží, věrnostní, pobídkové a bonusové programy, poskytování prostor, času a médií pro reklamu, rozšiřování reklamních marketingových a propagačních materiálů, obchodní služby a informace pro spotřebitele, maloobchodní nebo velkoobchodní služby pro farmaceutické, veterinární a sanitární přípravky a lékařské potřeby, včetně on-li maloobchodních služeb, velkoobchodní a maloobchodní prodej (včetně on-li maloobchodních služeb) dietetických přípravků, lékařských nástrojů, lékařských přístrojů, předmětů sloužících k úpravě vzhledu lidí, předmětů sloužících k hygieně lidí, toaletních potřeb, veterinárních přípravků, výživových doplňků, zařízení pro fyzikální terapii, zvěrolékařských přístrojů, zvěrolékařských nástrojů, vlasových přípravků, vonných přípravků, kosmetiky; (39) doprava a přeprava, doprava a doručování zboží, distribuce (přeprava) maloobchodního zboží, dodávání zboží prostřednictvím zásilkového obchodu, doprava a skladování zboží; (41) služby v oblasti vzdělávání, zábavy a sportu, organizování konferencí, výstav a soutěží, školicí služby; (44) služby zdravotní péče, farmaceutické služby, dávkování farmaceutických přípravků, farmaceutické poradenské služby, konzultační a informační služby týkající se farmaceutických výrobků, konzultační a informační služby poskytované prostřednictvím internetu týkající se farmaceutických výrobků, konzultační a informační služby týkající se biofarmaceutických výrobků, lékařské služby (příprava léků na předpis), poskytování informací pro pacienty v oblasti podávání léků, poskytování informací týkajících se lékařství, poskytování informací týkajících se přípravy a výdeje léků, příprava a výdej léků, příprava lékařských předpisů v lékárnách, příprava receptů lékárníky, výdej farmaceutických přípravků (provozování lékáren), služby péče o hygienu a krásu.
- (730) **Health and Beauty shops s.r.o.**, U chodovského hřbitova 2368/3a, Praha 4, Chodov, 14900, CZ
- (740) JUDr. Tomáš Vymazal, advokát, Wellnerova 1322/3c, Olomouc, Nová Ulice, 77900

(210) **O-556433**
(220) 07.06.2019
(320) 07.06.2019
(511) 5, 21, 30
(540)

BON-BON

- (510) (5) léčiva a veterinární přípravky a výrobky, farmaceutické přípravky a přírodní léčiva; (21) nádobí, kuchyňské náčiní a nádoby; (30) pekárenské výrobky, cukrovinky, čokoláda a zákusky, sladkosti (bonbóny), sladké tyčinky a žvýkačky.
- (730) **AROMEDICA, spol. s r.o.**, Řeporyjské náměstí 16, Praha 5, Řeporyje, 15500, CZ

(210) **O-556434**
(220) 07.06.2019
(320) 07.06.2019
(511) 41
(540)



- (510) (41) služby v oblasti vzdělávání, zábavy a sportu, zajišťování zařízení pro rekreaci, poskytování informací o rekreaci, poskytování prostor pro sportovní rekreaci, informační služby vztahující se k rekreaci, koučink, měření času na sportovních akcích, nahrávání videokazet, obrazové zpravodajství, plánování večírků, plánování zábavních večírků, konzultace v oblasti plánování večírků, organizace večírků (zábava), pořádání a vedení

kongresů, pořádání a vedení kolokvií, pořádání a vedení symposií, pořádání a vedení konferencí, pořádání a vedení soutěží, pořádání a vedení seminářů, pořádání a vedení přednášek, pořádání a vedení sjezdů, pořádání a vedení her, pořádání a vedení hodin, pořádání a vedení vzdělávacích konferencí, pořádání a vedení sportovních akcí, pořádání a vedení workshopů (školení), poskytování výuky, poskytování služeb v oblasti her, praktický výcvik, pořádání výstav pro vzdělávací účely, pořádání výstav pro školicí účely, organizování výstav k zábavním účelům, pořádání výstav ke kulturním účelům, pořádání výstav pro výchovné účely, poskytování vzdělávání, poskytování výuky, poskytování služeb v oblasti her, praktický výcvik (předvádění), prázdninové tábory (zábava), pronájem sportovišť, pronájem koloběžek, pronájem sportovního vybavení a zařízení, služby osobního trenéra (kondiční trénink), služby reportérů (zpravodajství), sportovní tábory, tábory (kursy) se sportovním zaměřením, pořádání sportovních aktivit pro letní tábory, výroba filmů.

- (591) Barevná
(730) **Kreuzigerová Michaela**, Pod Ježírkem 2194/14, Plzeň, Bolevec, 32300, CZ
Kliment Alexandr, Květnová 646/76, Praha 8, Ďáblice, 18200, CZ
(740) Advokátní kancelář Mgr. Adam Zítek, Mgr. Adam Zítek, náměstí Republiky 60, Tachov, 34701

(210) **O-556444**
(220) 07.06.2019
(320) 07.06.2019
(511) 35, 41, 43
(540)

OSVOBOZENÉ DIVADLO

- (510) (35) reklamní, inzertní a propagační činnost, poskytování komerčních a reklamních informací a jiných informačních produktů všeho druhu v rámci reklamy a obchodu, poskytování informačních produktů a multimediálních informací reklamního charakteru, merchandising, pomoc při provozu a řízení podniku, pomoc při provozování obchodu a obchodních činnostech, teleshopping, přepis, vypracování, shromažďování dokumentů, publikací a literárních děl, přenášení nebo systematizace písemných a audiovizuálních záznamů a sdělení, kompilace údajů, distribuce prospektů, vzorků a reklamních vzorků, reklama prostřednictvím rozhlasu, televize a Internetu, prezentace publicistických, literárních, audio a audiovizuálních a muzických produktů a děl, řízení obchodní činnosti, obchodní administrativa, kancelářské práce; (41) vzdělávání, školení, zábava, sportovní a kulturní činnosti, umělecká produkce - hudební, filmová i divadelní, kulturní, společenská, zábavní a sportovní činnost, organizování a pořádání kulturních, společenských, zábavních nebo sportovních akcí, divadelní představení, živé hudební koncerty, živá představení pro zábavu, služby v oblasti produkce živých představení, fankluby, filmové projekce, organizování udílení cen, konzultační činnost v oblasti umění, kultury a zábavy, nakladatelská a vydavatelská činnost, elektronické publikování, agenturní činnost v oblasti umění, kultury, zábavy a sportu - činnost umělecké agentury, tvorba a nahrávání audiovizuálních/uměleckých děl, půjčování nahaných zvukových a zvukově obrazových záznamů/uměleckých děl, poskytování informací uměleckého, kulturního a zábavního charakteru, školicí a vzdělávací služby, zejména v oblasti umění; (43) služby zajišťující stravování a nápoje, dočasné ubytování, provozování restauračních a hotelových služeb, ubytování v hotelích, ubytovnách a penzionech, prázdninové a turistické ubytování, provozování kaváren, cukráren, restaurací a barů, podávání nápojů teplých i studených, příprava kávy, točení piva, příprava a podávání alkoholických nápojů, poskytování komunitních center pro společenská shromáždění a setkání, poskytování prostor pro konference a výstavy, poskytování prostorů pro bankety a společenské akce na zvláštní příležitosti, pronájem místností na společenské akce, pronájem prázdninových domů.
- (730) **Hulíková Zdeňka**, Saturnova 1331/44, Praha 10, Uhřetěves, 10400, CZ
(740) Rott, Růžička & Guttman a spol., Vyskočilova 1566, Praha 4, Michle, 14000

(210) **O-556448**
(220) 07.06.2019
(320) 07.06.2019
(511) 13, 25, 41, 45
(540)



(510) (13) zbraně a střelivo, výbušniny a výbušná zařízení, jiná než zbraně, zbraně, sportovní zbraně, malé zbraně (střelné zbraně), zbraně (systémy), řízené zbraně, střelné zbraně, malé zbraně, zbraně (přístroje), pistole [zbraně], projektily [zbraně], zbraně (instalace), sportovní střelné zbraně, krátké osobní zbraně (střelné zbraně), automatické střelné zbraně, malorážné palné zbraně, vzduchové pistole (zbraně), tlumiče pro zbraně, pistole (střelné zbraně), střelné zbraně (pouzdra -), zásobníky pro zbraně, vzduchové pušky [zbraně], střelivo pro střelné zbraně, pouzdra na zbraně (střelné), opasky na střelné zbraně, stojany na střelné zbraně, zbraně na odpalování projektilů, úderníky pro střelné zbraně, palebné rampy (plošiny) [zbraně], rukojeti pro malé zbraně, závěsné popruhy na zbraně, ramenní popruhy na zbraně, vzduchové pistole (vzduchové zbraně), hlavně střelných zbraní (zbraně), tlumiče pro střelné zbraně, zásobníky pro střelné zbraně, pouzdra na střelné zbraně, zbraně na BB broky, monopody pro střelné zbraně, dvojnožky pro střelné zbraně, stativy pro střelné zbraně, střelné zbraně bez zpětného rázu, čistící šňůry na malé zbraně, čistící nástroje na střelné zbraně, nabíjecí pásky pro malé zbraně, sportovní a lovecké střelné zbraně, chrániče mířidel na střelné zbraně, čistící tyče na střelné zbraně, náramenní nábojové pásy pro zbraně, podstavce na upevnění střelné zbraně, čistící kartáče na střelné zbraně, závěsné popruhy na střelné zbraně, nábojové komory pro střelné zbraně, zaměřovací zrcadla pro střelné zbraně, nábojnice pro lovecké střelné zbraně, bezpečnostní západky pro střelné zbraně, opěrky pažby pro střelné zbraně, automatické karabiny, botky na pažbu pro brokovnice, botky na pažbu pro pistole, brašny na munici, brašny na ukládání střelných zbraní (speciálně upravené), brokové náboje, brokovnice, broky do vzduchové pistole, broky do vzduchovky, broky (olověné) do loveckých pušek, části střelných zbraní, granátomety, granáty (projektily), hlavně pušek, hlavně střelných zbraní, hledáčky (s výjimkou teleskopických), karabiny, kartáče na čištění střelných zbraní, kombinované pistole a pušky, kombinované pouzdro na zbraň a zásobník na munici, kulky do pistolí, kryty na lafety, kulky do pušky, kulky (munice, střelivo), kulomety, kulometné věže, letecké bomby, lovecké pušky (sportovní pušky), mířidla, jiná než optická, mířidla pro střelné zbraně (nikoliv optická nebo teleskopická), motorizované zbraně, munice, munice do malých zbraní, munice do střelných zbraní, munice pro brokovnice, munice středního kalibru, střelivo, muniční pásy, muniční pásy pro automatické střelné zbraně, muniční zdviže, náboje do kulometů, náboje do zásobníků střelných zbraní, náboje do zbraní, náboje na střelný prach, náboje, nábojnice, náboje obsahující dým, náboje obsahující světlice, nábojnicová pouzdra, nábojové komory střelných zbraní, nábojové pásy, nábojové pásy k ukládání nábojnic a obalů na munici, ochranná pouzdra přizpůsobená pro střelné zbraně, patrony do pušek, pažby, pažby pro pistole, pažby pušek, pažby střelných zbraní, popruhy na pušku, pouzdra na munici, pouzdra na náboje (sumky), pouzdra na nošení střelných zbraní, pouzdra na pistole, pouzdra na pušky, pouzdra nábojnic pro poloautomatické střelné zbraně, pouzdra nábojnic pro automatické střelné zbraně, přepravní pouzdra upravená pro střelné zbraně, puškové pažby, revolvery, rukojeti na pistole, rukojeti na revolvery, samopaly, součásti pro pušky, součásti zbraní, součástky pro kulomety, součástky pro revolvery, sportovní náboje, sportovní pušky, střelivo a projektily, střelivo do pušek; (25) baseballové čepice, kalhoty, krátké kalhoty, bundy, sportovní bundy, zimní bundy, trika bez rukávů, běžecká trika a bundy, čepice s kšiltem, čepice (pokrývky hlavy); (41) vojenský výcvik, výcvik řidičů, výcvik bojových umění, výcvik v oblasti lovu, poradenství týkající se odborného výcviku; (45) služby bezpečnostní ochrany, bezpečnostní služby, záchranné služby, služby ostrahy a vymáhací služby, bezpečnostní služby ostrahy pro budovy, pronájem vybavení pro bezpečnostní služby, záchranné služby, ostrahu a vymáhací služby, bezpečnostní služby pro fyzickou ochranu osob,

bezpečnostní služby pro ochranu osob a majetku, bezpečnostní služby pro fyzickou ochranu hmotného majetku.
(730) **Global Import Service s.r.o.**, č. p. 55, Zákolany, 27328, CZ

(210) **O-556471**
(220) 10.06.2019
(320) 10.06.2019
(511) 35, 36
(540)

KARDELO

(510) (35) obchodní konzultační a poradenské služby, obchodní činnost (poradenství v -); (36) zprostředkování (makléřství), management nemovitostí, služby nemovitostní (realitní služby).
(730) **Kardelo Group s.r.o.**, Božkova 1610/10, Praha 6, Dejvice, 16000, CZ

(210) **O-556506**
(220) 11.06.2019
(320) 11.06.2019
(511) 16, 35
(540)



(510) (16) papír, včetně sběrného papíru, výrobky z papíru, a to obálky, papírové sáčky, papírové tašky, papírové pytle, lepenka, výrobky z lepenky, a to krabice z hladké a vlnité lepenky, karton a kartonážní výrobky (obaly), obaly z plastů, materiály pro výrobu reklamy (papír, lepenka a karton); (35) zprostředkovatelská činnost v oblasti obchodu s výrobky uvedenými výše ve třídě 16.
(730) **Kubiček Martin Ing.Mgr.**, Na pláni 2863/9, Praha 5, Smíchov, 15000, CZ

(210) **O-556560**
(220) 13.06.2019
(320) 13.06.2019
(511) 9, 42
(540)

WORKDAY

(510) (9) počítačový software pro vyhledávání, umístění a přesun informací pro globálních počítačových komunikačních sítích, počítačový software, který uživateli umožňuje přistupovat k internetovým webovým stránkám a získávat, přenášet, ukládat, organizovat a interagovat data, informace a digitální obsah on-line, software ke stažení pro správu dat a poskytování informací v oborech plánování podnikových, vládních a vzdělávacích zdrojů, lidského kapitálu a finančního řízení, nábory, analytiky a řízení učení, počítačový software pro tvorbu a sdílení obsahu souvisejícího s učení, poskytování doporučení a optimalizací ke komerčnímu použití; (42) poskytování on-line softwaru bez možnosti stažení pro správu dat a poskytování informací v oborech plánování podnikových, vládních a vzdělávacích zdrojů, lidského kapitálu a finančního řízení, nábory a analytiky ke komerčnímu použití, poskytovatel cloudových aplikačních služeb, jmenovitě hostingu, správy, vývoje, programování a udržování softwarových aplikací na zakázku pro druhé v oborech plánování podnikových, vládních a vzdělávacích zdrojů, lidského kapitálu a finančního řízení, nábory a analytiky, výzkum a vývoj a s tím související konzultace v oboru cloudových softwarových aplikací, poskytování on-line softwaru bez možnosti stažení pro správu dat a poskytování informací v oboru systémů pro řízení učení, služby v oblasti informačních technologií, jmenovitě, webový systém a on-line portál poskytující software jako službu (SaaS) představující služby softwaru, který uživateli poskytuje přístup k nástrojům pro řízení učení a jeho použití.
(730) **Workday, Inc.**, 6110 Stoneridge Mall Road, Pleasanton, 94588, CA, US
(740) **ZIVKO MIJATOVIC & PARTNERS s.r.o.**, Jugoslávských partyzánů 639/26, Praha 6, 16000

(210) **O-556561**
(220) 13.06.2019
(320) 13.06.2019
(511) 9, 42
(540)



(510) (9) počítačový software pro vyhledávání, umístění a přesun informací po globálních počítačových komunikačních sítích, počítačový software, který uživateli umožňuje přistupovat k internetovým webovým stránkám a získávat, přenášet, ukládat, organizovat a interagovat data, informace a digitální obsah on-line, software ke stažení pro správu dat a poskytování informací v oborech plánování podnikových, vládních a vzdělávacích zdrojů, lidského kapitálu a finančního řízení, nábory, analytiky a řízení učení, počítačový software pro tvorbu a sdílení obsahu souvisejícího s učením, poskytování doporučení a optimalizací ke komerčnímu použití; (42) poskytování on-line softwaru bez možnosti stažení pro správu dat a poskytování informací v oborech plánování podnikových, vládních a vzdělávacích zdrojů, lidského kapitálu a finančního řízení, nábory a analytiky ke komerčnímu použití, poskytovatel cloudových aplikačních služeb, jmenovitě hostingu, správy, vývoje, programování a udržování softwarových aplikací na zakázku pro druhé v oborech plánování podnikových, vládních a vzdělávacích zdrojů, lidského kapitálu a finančního řízení, nábory a analytiky, výzkum a vývoj a s tím související konzultace v oboru cloudových softwarových aplikací, poskytování on-line softwaru bez možnosti stažení pro správu dat a poskytování informací v oboru systémů pro řízení učení, služby v oblasti informačních technologií, jmenovitě, webový systém a on-line portál poskytující software jako službu (SaaS) představující služby softwaru, který uživateli poskytuje přístup k nástrojům pro řízení učení a jeho použití.

(730) **Workday, Inc.**, 6110 Stoneridge Mall Road, Pleasanton, 94588, CA, US
(740) ZIVKO MIJATOVIĆ & PARTNERS s.r.o., Jugoslávských partyzánů 639/26, Praha 6, 16000

(210) **O-556562**
(220) 13.06.2019
(320) 13.06.2019
(511) 9, 42
(540)



(510) (9) počítačový software pro vyhledávání, umístění a přesun informací po globálních počítačových komunikačních sítích, počítačový software, který uživateli umožňuje přistupovat k internetovým webovým stránkám a získávat, přenášet, ukládat, organizovat a interagovat data, informace a digitální obsah on-line, software ke stažení pro správu dat a poskytování informací v oborech plánování podnikových, vládních a vzdělávacích zdrojů, lidského kapitálu a finančního řízení, nábory, analytiky a řízení učení, počítačový software pro tvorbu a sdílení obsahu souvisejícího s učením, poskytování doporučení a optimalizací ke komerčnímu použití; (42) poskytování on-line softwaru bez možnosti stažení pro správu dat a poskytování informací v oborech plánování podnikových, vládních a vzdělávacích zdrojů, lidského kapitálu a finančního řízení, nábory a analytiky ke komerčnímu použití, poskytovatel cloudových aplikačních služeb, jmenovitě hostingu, správy, vývoje, programování a udržování softwarových aplikací na zakázku pro druhé v oborech plánování podnikových, vládních a vzdělávacích zdrojů, lidského kapitálu a finančního řízení, nábory a analytiky, výzkum a vývoj a s tím související konzultace v oboru cloudových softwarových aplikací, poskytování on-line softwaru bez možnosti stažení pro správu dat a poskytování informací v oboru systémů pro řízení učení, služby v oblasti informačních technologií, jmenovitě, webový systém a on-line portál poskytující software jako službu

(SaaS) představující služby softwaru, který uživateli poskytuje přístup k nástrojům pro řízení učení a jeho použití.
(730) **Workday, Inc.**, 6110 Stoneridge Mall Road, Pleasanton, 94588, CA, US
(740) ZIVKO MIJATOVIĆ & PARTNERS s.r.o., Jugoslávských partyzánů 639/26, Praha 6, 16000

(210) **O-556571**
(220) 13.06.2019
(320) 13.06.2019
(511) 35, 38, 41, 45
(540)



(510) (35) řízení obchodní činnosti, obchodní administrativa, reklamní a inzertní služby, marketing, obchodní propagace, grafická úprava pro reklamní účely, propagační marketingové služby využívající audiovizuální média, internetový marketing, šíření reklamy prostřednictvím internetu, reklamní služby poskytované přes internet, pronájem reklamního prostoru na internetu, šíření reklam, šíření reklamních materiálů on-line, on-line reklamní a marketingové služby; (38) telekomunikační služby, videovysílání, poskytování telekomunikačního přístupu k video a audio obsahu poskytovanému prostřednictvím on-line služby video na objednávku, poskytování telekomunikačního přístupu k videoobsahu poskytovanému prostřednictvím internetu, poskytování telekomunikačního přístupu k filmům a televizním pořadům prostřednictvím služby video na objednávku, vysílání kabelové televize, vysílání audiovizuálního a multimediálního obsahu prostřednictvím internetu, vysílání programů přes internet, přenos videa na vyžádání, přenos multimediálního obsahu prostřednictvím internetu, vysílání video a audio programů prostřednictvím internetu, televizní streaming, streaming zvukového, vizuálního a audiovizuálního materiálu prostřednictvím globální počítačové sítě; (41) výchova, vzdělávání, zábava a sportovní činnost, videoprodukce, produkce rozhlasových a televizních programů, organizování vzdělávacích a zábavných soutěží, televizní a rozhlasová zábava, zábava prostřednictvím bezdrátového televizního vysílání, zábava ve formě televizních zpravodajských show, zábava ve formě varietních televizních programů na pokračování, produkce audiovizuálních představení, příprava zábavních programů k vysílání, zábavní služby poskytované pomocí on-line streamů, poskytování on-line zábavy, poskytování videí on-line bez možnosti stažení, on-line interaktivní zábava, poskytování on-line informací o audio a vizuálních médiích, zábava poskytovaná prostřednictvím internetu, služby v oblasti videozábavy, poskytování multimediální zábavy prostřednictvím webových stránek, poskytování audio a vizuálních médií prostřednictvím komunikačních sítí, výroba audiovizuálních nahrávek; (45) ochrana duševního vlastnictví (právní služby), licence k duševnímu vlastnictví.

(730) **Internet Mall, a.s.**, U garáží 1611/1, Praha 7, Holešovice, 17000, CZ
(740) Advokátní kancelář Šrubař & Partners, Mgr. Luděk Šrubař, Hanusova 1537/1, Praha 4, Michle, 14000

(210) **O-556633**
(220) 17.06.2019
(320) 17.06.2019
(511) 29, 30, 31, 35, 39, 40
(540)

BURACZECH

(510) (29) sušené, tepelně zpracované a konzervované ovoce a zelenina, především sušený ananas, banány, broskve, meruňky, brusinky, datle, fíky, rozinky, jablka, jahody, kiwi, třešně, borůvky, švestky, papája, kustovnice čínská, kukuřice, rajčata, zpracované ořechy, obalované a ochucené ořechy, zpracované arašidy loupané i neloupané, arašidy obalované a ochucené, zpracované lískové ořechy, zpracované pistácie, zpracované mandle, pražené boby, kandované ovoce, mleté mandle, svačinky na bázi ovoce, kandované ořechy, pomazánky na bázi ořechů, lisovaná ovocná pasta, arašidové máslo, ovocné lupínky, ovoce konzervované v alkoholu; (30) směsi na dorty, mandlové cukrovinky, arašidové cukrovinky, potraviny na bázi ovsa, mletý oves, ovesná mouka, vločky (cereální výrobky), müsli, svačkové občerstvení na bázi cereálií, svačkové občerstvení na bázi rýže, lněné semínko pro kulinářské použití (chuťová přísada), cereální tyčinky s vysokým obsahem proteinů, cereální výrobky ve formě tyčinek, rýžový pudink, ořechová mouka, ořechy v čokoládě; (31) nezpracované ořechy, arašidy, kokosové ořechy, pšenice, kešu ořechy, lískové ořechy, mandle,

vlašské ořechy, makadamové ořechy, para ořechy a pekanové ořechy, semena rostlin (nikoli pro účely sázení a pěstování), především mák, sezam, lněná semínka, slunečnicová semínka, dýňová semínka, chia semínka, čerstvé ovoce; (35) služby maloobchodu a velkoobchodu s konzervovaným ovocem, sušeným kokosem, džemy, mraženým ovocem, kandovaným ovocem, datlemi, dušeným ovocem, ovocným želé, ovocnými dřeněmi, marmeládami, ovocnými saláty, mletými mandlemi, zpracovanými ořechy, ovocnými jednohubkami, kompoty, arašidovým, mandlovým a kokosovým mlékem pro přípravu jídel, rýžovým mlékem (náhražka mléka), kandovanými ořechy, ochucenými ořechy, ovesným mlékem, pomazánkami z ořechů, náhražkami mléka, lisovanou ovocnou pastou, arašidovým máslem, konzumním kakaovým máslem, plátky sušeného ovoce, ovocem naloženým v alkoholu, kondenzovaným slazeným mlékem, sušenými rozinkami, zpracovanými arašidy, mléčnými koktejly, suchary, sušenkami, keksy, oplatkami, cereálními přípravky, cukrovinkami, kukuřičnými vločkami, těsty na koláče, jemnými pekařskými výrobky, mandlovými cukrovinkami, arašidovými cukrovinkami, ovesnými potravinami, ovesnými vločkami, ovesnou výrazkou (mouka), obilninovými vločkami, ovocným želé (cukrovinky), müsli, obilninovými chuťovkami, rýžovými chuťovkami, obilnými klíčky (potraviny), cereálními tyčinkami s vysokým obsahem proteinů, cereálními tyčinkami, mléčnou rýžovou kaší, mletými ořechy, cukrovím, kakaem, čokoládou, perníky, medovníky, ořechy v čokoládě, mléčnými kakaovými nápoji, mléčnými kávovými nápoji, pudinky, čokoládovými nápoji, kakaovými nápoji, kokosovými ořechy, pšenici, mandlemi, čerstvými ořechy, čerstvým ovocem, čerstvými lískovými ořechy, cílené zaslání reklamních materiálů, šíření vzorků, průzkum trhu, propagace, marketing; (39) balení zboží, především ořechů, sušeného ovoce a semen, doprava, dodávka zboží, provoz skladů, přeprava, kurýrní služby (zprávy nebo zboží); (40) pražení kávy a jiných potravinářských produktů.

(730) **IBK TRADE a.s.**, Dolanská 337/7, Praha 6, 16100, CZ

(210) **O-556645**

(220) 18.06.2019

(320) 18.06.2019

(511) 43

(540)

Krumlovská pohádka

(510) (43) hotelové služby, restaurace, hotely (rezervace -).

(730) **Krumlovská pohádka s.r.o.**, č. p. 34, Chudčice, 66471, CZ

(210) **O-556647**

(220) 18.06.2019

(320) 18.06.2019

(511) 43

(540)

Vltavská pohádka

(510) (43) hotelové služby, hotely (rezervace -), restaurace.

(730) **Krumlovská pohádka s.r.o.**, č. p. 34, Chudčice, 66471, CZ

(210) **O-556652**

(220) 18.06.2019

(320) 18.06.2019

(511) 18, 25, 28

(540)



(510) (18) kůže a imitace kůže, zavazadla, tašky, batohy, kufry, cestovní tašky, sportovní tašky, školní tašky, kabelky, peněženky, aktovky, kosmetické kufříky (prázdné), deštníky a slunečníky, vycházkové hole, obojky, kožená vodítka a oblečky pro zvířata; (25) oděvy, sportovní oděvy, mikiny, trika, kalhoty, ponožky, punčochy, košile, šaty, sukně, saka, bundy, kabáty, svetry, krátké kalhoty, šortky, legíny, overaly, spodní prádlo, plavky, pyžama, rukavice, šály, obuv, sportovní obuv, sandály, obuv do vody,

společenská obuv, čepice, klobouky, kšiltovky; (28) hry, hračky, cvičební potřeby, sportovní potřeby zařazené v této třídě.

(730) **Dohnal Jan**, Lipová 263/11, Bystrovany, 77900, CZ

(740) **KANIA, SEDLÁK, SMOLA, s.r.o.**, Mendlovo náměstí 907/1a, Brno, Staré Brno, 60300

(210) **O-556654**

(220) 18.06.2019

(320) 18.06.2019

(511) 9, 35, 42

(540)



(510) (9) chytré telefony (smartphony), mobilní telefony, monitorovací počítačové programy, nahrané počítačové programy, počítačový software (nahraný), nahrané programy operačních systémů, platformy počítačového softwaru (nahrané nebo ke stažení), počítačové programy (stahovatelné), stahovatelná grafika pro mobilní telefony, stahovatelné počítačové aplikace; (35) administrativní služby, aktualizace a údržba dat v počítačových databázích, aktualizace reklamních materiálů, cílené zaslání reklamních materiálů, cílený marketing, marketing, marketing v rámci vydávání softwaru, nábor zaměstnanců, obchodní informace a rady pro spotřebitele ve výběru produktů a služeb, obchodní průzkum, obchodní zprostředkovatelské služby, poradenství v oblasti komunikační strategie v reklamě, poradenství v oblasti komunikační strategie při styku s veřejností, PPC reklama, propagace, pronájem reklamního materiálu, pronájem reklamních ploch, průzkum trhu, psaní reklamních textů, psychologické testování za účelem výběru zaměstnanců, reklama, sběr údajů do počítačových databází, sestavování katalogů informací pro obchodní či reklamní účely, sestavování statistiky, sjednávání a uzavírání obchodních transakcí pro třetí strany, služby v oblasti firemní komunikace, služby v oblasti obchodního lobbingu, služby v oblasti vztahů s médii (public relations), správa zákaznických věrnostních programů, styk s veřejností, šíření reklamních materiálů, systematizace údajů do počítačových databází, vedení počítačové evidence, venkovní reklama, vydávání reklamních textů, vyhledávání sponzorů, vyhledávání údajů v počítačových souborech pro jiné osoby, zpracování textu, zprostředkování obchodních informací, zprostředkování zaměstnání; (42) aktualizace počítačového softwaru, analýza počítačových systémů, digitalizace dokumentů (skenování), grafické návrhy propagačních materiálů, instalace počítačového softwaru, konverze počítačových programů a dat, s výjimkou fyzické konverze, kopírování počítačových programů, obnova počítačových dat, počítačové programování, poradenství v oblasti počítačového softwaru, poradenství v oblasti počítačových technologií, poradenství v oblasti zabezpečení dat, provádění technického průzkumu, sledování počítačových systémů za účelem odhalení poruch, sledování počítačových systémů za účelem odhalení nepovoleného přístupu nebo úniku dat, software jako služba (SaaS), tvorba počítačového softwaru, tvorba počítačových systémů, údržba počítačového softwaru, ukládání elektronických dat, vývoj počítačových platform, vzdálené monitorování počítačových systémů.

(591) Barevná

(730) **RYXOO UNIVERSAL s.r.o.**, Horní Jasenka 161, Vsetín, 75501, CZ

(740) **Mgr. et. Bc. Kamila Klvačová**, advokátka, Gajdošova 7, Brno, 61500

(210) **O-556658**

(220) 18.06.2019

(320) 18.06.2019

(511) 29, 30, 40

(540)

BOHEMUS

(510) (29) hotová jídla, polotovary a přílohy ze surovin spadajících co této třídy, maso, drůbež a zvěřina, masové výtazky, lahůdkářské výrobky, zejména chlebičky, saláty a pomazánky vyráběné z potravin spadajících do této třídy,

majonézy, želé, džemy, kompoty, mléko a mléčné výrobky, ovoce a zelenina konzervovaná, sušená, zavařená nebo mražená, nakládaná zelenina, zeleninové, ovocné a vaječné saláty, zpracované houby, uzeniny, sýry, vejce a výrobky z nich, ruská vejce, zpracované ryby, rybí výrobky, zavináče, mořské speciality a rybí speciality (zpracované, neživé rybí výrobky), neživí korýši a měkkýši, ančovičky (sardele), okurky nakládané, bramborové lupínky, hranolky, huspeniny, játra, paštika, jedlé oleje a tuky, želatina jedlá a výrobky z ní, tukové, sýrové, masové a jiné pomazánky, aspiky, pochoutkové saláty; (30) lahůdky, jako například chlebičky (obložené pečivo), pomazánky v rámci této třídy, obložené bagety, želé ovocné (cukrovinky), koření, nálevy, ocet, omáčky k ochucení, hořčice, majonéza, kečup, pečivo, trvanlivé pečivo sladké i slané, cukroví, cukrovinky, čokoláda, kakao, káva a kávové náhražky, dorty a cukrářské kousky, sušenky, zmrzlina, med, medovníky, sendviče, bagety, těstoviny, těstovinové saláty, zálivky na saláty; (40) pekařství, výroba pekařských a cukrářských polotovarů a jejich pečení, výroba polévek, všech druhů hotových jídel a nápojů, salátů, lahůdek, pokrmových specialit, dezertů a moučnicků včetně všech těchto výrobků chlazených a mražených, služby pekařství a činnosti související s pekařstvím spadající do této třídy, zpracování a úprava surovin pro pekárskou, těstářskou a cukrářskou výrobu, pro jídelny rychlého občerstvení, bufetů a snack barů, řeznictví, zpracování masa a masných výrobků, porážka zvířat, uzení potravin, konzervování potravin a nápojů, zprostředkovatelská činnost v oblasti služeb spadajících do této třídy.

- (730) **PAPEL, a.s.**, Chelčického 627, Roudnice nad Labem, 41301, CZ
(740) Patent-K s.r.o., Husnikova 2086/22, Praha 5, Stodůlky, 15800

- (210) **O-556667**
(220) 18.06.2019
(320) 18.06.2019
(511) 29, 30, 40
(540)

**BOHEMUS**
lahůdky

(510) (29) hotová jídla, polotovary a přílohy ze surovin spadajících co této třídy, maso, drůbež a zvěřina, masové výtažky, lahůdkářské výrobky, zejména chlebičky, saláty a pomazánky vyráběné z potravin spadajících do této třídy, majonézy, želé, džemy, kompoty, mléko a mléčné výrobky, ovoce a zelenina konzervovaná, sušená, zavařená nebo mražená, nakládaná zelenina, zeleninové, ovocné a vaječné saláty, zpracované houby, uzeniny, sýry, vejce a výrobky z nich, ruská vejce, zpracované ryby, rybí výrobky, zavináče, mořské speciality a rybí speciality (zpracované, neživé rybí výrobky), neživí korýši a měkkýši, ančovičky (sardele), okurky nakládané, bramborové lupínky, hranolky, huspeniny, játra, paštika, jedlé oleje a tuky, želatina jedlá a výrobky z ní, tukové, sýrové, masové a jiné pomazánky, aspiky, pochoutkové saláty; (30) lahůdky, jako například chlebičky (obložené pečivo), pomazánky v rámci této třídy, obložené bagety, želé ovocné (cukrovinky), koření, nálevy, ocet, omáčky k ochucení, hořčice, majonéza, kečup, pečivo, trvanlivé pečivo sladké i slané, cukroví, cukrovinky, čokoláda, kakao, káva a kávové náhražky, dorty a cukrářské kousky, sušenky, zmrzlina, med, medovníky, sendviče, bagety, těstoviny, těstovinové saláty, zálivky na saláty; (40) pekařství, výroba pekařských a cukrářských polotovarů a jejich pečení, výroba polévek, všech druhů hotových jídel a nápojů, salátů, lahůdek, pokrmových specialit, dezertů a moučnicků včetně všech těchto výrobků chlazených a mražených, služby pekařství a činnosti související s pekařstvím spadající do této třídy, zpracování a úprava surovin pro pekárskou, těstářskou a cukrářskou výrobu, pro jídelny rychlého občerstvení, bufetů a snack barů, řeznictví, zpracování masa a masných výrobků, porážka zvířat, uzení potravin, konzervování potravin a nápojů, zprostředkovatelská činnost v oblasti služeb spadajících do této třídy.

- (591) Barevná
(730) **PAPEL, a.s.**, Chelčického 627, Roudnice nad Labem, 41301, CZ
(740) Patent-K s.r.o., Husnikova 2086/22, Praha 5, Stodůlky, 15800

- (210) **O-556706**
(220) 19.06.2019
(320) 19.06.2019
(511) 36
(540)

BACHMANN
BACHMANN

- (510) (36) správa majetku, správa svěřeného majetku, správa obchodního majetku, správa finančního majetku, správa nemovitého majetku, správa majetku finančních fondů, pronájem nemovitosti a majetku.
(730) **Bachmann s.r.o.**, Pod pekárnami 338/12, Praha 9, Vysočany, 19000, CZ
(740) MACH LEGAL, advokátní kancelář s.r.o., JUDr. Tomáš Mach Ph.D., Viktora Huga 377/4, Praha 5, Smíchov, 15000

- (210) **O-556729**
(220) 21.06.2019
(320) 21.06.2019
(511) 14
(540)

**ROYALIS**

- (510) (14) amulety, amulety (šperky), automatické hodinky, bižuterie a ozdoby, bižuterie na tělo, bižuterie vyrobená z polodrahokamů, broušené diamanty, brože (šperky), busty z drahých kovů, členky, cestovní šperkovnice, charitativní náramky, dámské hodinky, dámské šperky, dárkové krabičky na hodinky, dekorativní brože (šperky), dětské šperky, diadémy, diamantové klenoty, diamanty, diamanty (surové), digitální hodinky, dózy z drahých kovů, drahé kameny, drahé kameny, perly a drahé kovy, jakož i jejich imitace, drahé kovy, drahé kovy jako surovina nebo polotovar, drahé kovy, surové nebo jako polotovar, drahé šperky, drahokamy, drahokamy a polodrahokamy, dřevěné šperkovnice, drobná bižuterie potažená drahými kovy, elektronické hodinky, figurky pokovené vzácnými kovy, figurky potažené drahými kovy, figurky (sošky) z drahých kovů, figurky vyrobené ze stříbra, figurky vyrobené ze zlata, figurky z drahokamů, hodinky, hodinky s budíkem, hodinky se zabudovanou telekomunikační funkcí, hodinky vyrobené ze zlata, hodinky z drahých kovů, hodiny, imitace perel, imitace zlata, jadeity, kabošony, kameny (drahé -), kapsní hodinky, kazety na hodinky, kazety na šperky, klenotnické kameny, klenotnické výrobky, klenotnické zboží, klenoty, klenoty a šperky, klenoty obsahující perly, klenoty vyrobené ze vzácných kovů, klenoty z drahých kovů, klenoty z platiny, klíčenky (dělené kroužky s ozdobou nebo jako přívěsek), komponenty na výrobu šperků, korálové náramky, korálky na výrobu šperků, kovová umělecká díla (drahý kov), kovové šperkovnice, kožené klíčenky, krabičky na vystavení šperků, křivky jako šperky, kruhové náušnice, kubický zirkon, kultivované perly, límcové náhrdelníky, lingoty ze slitin ze stříbra, manžetové knoflíčky, manžetové knoflíčky z drahých kovů, mechanické náramkové hodinky, medaile, medaile potažené vzácnými kovy, medailonky, mince, náhrdelníky, náhrdelníky (klenoty), náhrdelníky (šperky), náhrdelníky z drahých kovů, náramkové hodinky, náramky, náramky [šperky], náramky z drahých kovů, náušnice, nefrit, olivíny [drahokamy], opál, ozdobné hodinky pro formální příležitosti, ozdoby vyrobené z drahých kovů či kamenů nebo jejich napodobenin nebo potažené drahými kovy nebo jejich napodobeninami, paladium, palladium, pamětní medaile, pamětní mince, peridot, perlové klenoty, perly, perly (šperky), platina, platina [kov], platinové prsteny, polodrahokamy, postavy vyrobené z drahých kovů, pouzdra na šperky a pouzdra na hodiny a hodinky, pozlacené náhrdelníky, přívěsky, přívěsky na krk, přívěsky na krk jako klenoty, přívěsky (šperky), prsteny eternity, prsteny (klenoty) vyrobené z drahých kovů, prsteny (šperky), řetězy z drahých kovů, řetízky jako klenoty, řetízky na krk, řetízky (šperky), rhodium, rubín, rubíny,

ruthenium, safíry, sběratelské mince, slitiny drahých kovů, slitiny z drahých kovů, slitiny ze vzácných kovů, smaragdy, snubní prsteny, sochy [lidské postavy] z drahých kovů, sochy z drahých kovů a jejich slitin, šperkovnice, šperky, šperky vyrobené z drahých kovů, spinely [drahokamy], spony do kravat, spony na kravaty, stříbrné cihly, stříbrné prsteny, stříbro, surové drahokamy, syntetické kameny (klenoty), syntetické (umělé) drahé kameny, topaz, turmalín [drahokam], umělé drahokamy, umělé kameny (drahokamy a polodrahokamy), umělé perly, umělé šperky, umělecká díla z drahých kovů, umělecká díla ze vzácných kovů, umělecké předměty vyrobené z drahokamů, umělecké předměty ze vzácných kovů, váčky na hodinky, váčky na klenoty na míru, visací náušnice, zásubní prsteny, zlaté ingoty, zlaté klenoty, zlaté medaile, zlaté mince, zlaté mince z čistého kovu, zlaté náhrdelníky, zlaté náramky, zlaté náušnice, zlaté prsteny, zlaté řetízky, zlato, zlato, nepracované nebo polozpracované, zlato, surové nebo jako polotovar, zlatý mincovní kov.

(730) **Weigl Radek**, Větrná 1286, Stříbro, 34901, CZ

(210) **O-556733**

(220) 21.06.2019

(320) 21.06.2019

(511) 16, 21, 25, 35, 41

(540)

ME 10

(510) (16) papírenské zboží, tiskoviny, tištěné propagační materiály, katalogy, plakáty, letáky, kalendáře, fotografie, alba, knihy, knižní záložky, pohlednice, papírové etikety, papírové štítky, samolepky, obtisky, razítka, pamětní pečete, vizitky, papírové praporky, papírové vlajky, papírové dárkové tašky, papírové dárkové tašky na víno, pивní tácky, tašky (obaly, pytlíky) z plastu, psací potřeby, propisky, kuličková pera, reklamní tabule z papíru a lepenky, brožury s programem; (21) dekorativní předměty z porcelánu, keramiky, kameniny nebo skla, figurky (sošky) z porcelánu, keramiky, kameniny nebo skla, busty ze skla, busty z porcelánu, lahve [skleněné nádoby], lahve na pití pro sportovní účely, sklenice, nádoby na pití a barové příslušenství, džbánky, hrníčky, karafy, otvíráky lahví (ruční), otvíráky vína, pamětní talíře, papírové nebo plastové kelímky, papírové nebo plastové talíře, podtácky, brčka na pití; (25) oděvy pro sport, cvičební úbory, oděvy na bruslení, kombinézy [oděvy], funkční spodní prádlo, kalhoty, kalhoty na sportování, legíny, elastické kalhoty, bermudy, šortky, kšandy, džiny a džínové oblečení, trička, sportovní trička s krátkým rukávem, košile, bundy, lehké venkovní bundy, mikiny, pulovry, oblečení pro volný čas, pokrývky hlavy, čepice, čepice s kšiltem, kšilty proti slunci (oblečení), čelenky proti pocení, klobouky, ponožky, ponožky pohlcující pot, punčocháče, punčochy (sající pot), podkolenky, pyžama, plavky, pláštěnky, rukavice, šály (oděvy), flisové oděvy, obuv sportovní, hokejová obuv, pytle na oděvy; (35) reklamní, marketingové a propagační služby, konzultační a poradenské služby a pomoc v oblasti reklamní, marketingové a propagační činnosti, řízení obchodní činnosti sportovců, propagace sportovních soutěží a akcí, propagace výrobků a služeb prostřednictvím sponzorování sportovních akcí, propagační management osobností z oblasti sportu, marketing, obchodní management pro sportovce, obchodní management profesionálních sportovců, obchodní management sportovišť (pro třetí osoby), obchodní řízení sportovních klubů, maloobchodní prodej sportovního vybavení, maloobchodní prodej sportovních předmětů, maloobchodní služby v oblasti sportovních potřeb, organizování akcí, výstav, prodejních trhů a přehlídek pro obchodní, propagační a reklamní účely, poradenství týkající se kariéry (nikoliv poradenství o vzdělávání a školení), poskytování informací zákazníkům o výrobku, předvádění zboží, merchandising, externí správa společností, franšizing (obchodní poradenství vztahující se k -), obchodní asistence vztahující se k zakládání franšíz, obchodní řízení maloobchodních prodejen, informační služby o obchodních metodách, konzultace v oblasti prodejních technik a prodejních programů, konzultace vztahující se k řízení obchodní činnosti, podpora prodeje, dojednávání dohod týkajících se prodeje a nákupu zboží, pomoc v obchodní a podnikatelské činnosti, administrativní (obchodní) udělování licencí ke zboží a službám druhých, administrativní zpracování dat, agenturní služby zaměřené na propagaci sportovních osobností, asistence managementu v oblasti podpory obchodní činnosti, dodavatelské služby pro třetí osoby [nákup výrobků a služeb pro jiné podniky], management a administrativní služby, pořádání podnikových prezentací spojených s nákupem a prodejem výrobků; (41) služby v oblasti sportu a fitness, organizování sportovních akcí, soutěží a sportovních turnajů, organizování hokejových akcí a utkání, pořádání a vedení sportovních akcí, pořádání a vedení hokejových akcí, služby v oblasti sportovního vzdělávání, organizování sportovní výuky, pořádání výukových kurzů vztahujících se k hokeji, školení o sportovních aktivitách, školení sportovních rozhodčích,

školení učitelů sportu, školicí služby zaměřené na udržování fyzické kondice, služby sportovní výuky, trénink a instruktáž, instruktážní kurzy vztahující se ke sportovním aktivitám, instruktáž fitness tréninku, instruktážní kurzy vztahující se k fyzické kondici, instruktáž v oblasti zimních sportů, konzultace týkající se fyzické kondice, informace vztahující se ke sportovnímu vzdělávání, organizace soutěží v bruslení na ledu, realizace vystoupení spočívajících v jízdě na bruslích na ledu, rekreační služby zaměřené na bruslení, produkce bruslařských zábavních vystoupení, poskytování prostor na sportovní trénink, poskytování prostor ke sportovním turnajům, poskytování prostor pro lední sporty, poskytování kluzišť, poskytování prostor na bruslení, poskytování zařízení pro zimní sporty, pronájem potřeb pro sport, s výjimkou vozidel, pronájem sportovního vybavení a zařízení, rezervace prostor určených ke sportu, pronájem bruslí na led, služby týkající se provozování sportovních zařízení, služby týkající se sportovních klubů, fankluby, poskytování prostor a zařízení sportovních klubů, organizování prázdninových táborů, provozování sportovních táborů, služby sportovních táborů, poskytování informací o sportovcích, objednávání sportovních osobností na akce (služby organizátora), informační služby o vstupenkách na sportovní akce, rezervace vstupenek a objednávkové služby pro sportovní akce, předprodej vstupenek (zábava), měření času na sportovních akcích, rozhodování sportovních akcí (služby sportovního rozhodčího), služby fitness center (zdravotní a fitness trénink), poradenské služby v oblasti organizování sportovních akcí, poradenství pro trénink, organizování slavnostních udílení cen, oznamování sportovních výsledků.

(730) **MartinErat Hockey Academy s.r.o.**, Na Kopcích 388, Třebíč, Nové Město, 67401, CZ

(740) Mgr. Kateřina Vaňková patentový zástupce, Nerudova 1095/24, Kuřim, 66434

(210) **O-556734**

(220) 21.06.2019

(320) 21.06.2019

(511) 16, 21, 25, 35, 41

(540)



(510) (16) papírenské zboží, tiskoviny, tištěné propagační materiály, katalogy, plakáty, letáky, kalendáře, fotografie, alba, knihy, knižní záložky, pohlednice, papírové etikety, papírové štítky, samolepky, obtisky, razítka, pamětní pečete, vizitky, papírové praporky, papírové vlajky, papírové dárkové tašky, papírové dárkové tašky na víno, pивní tácky, tašky (obaly, pytlíky) z plastu, psací potřeby, propisky, kuličková pera, reklamní tabule z papíru a lepenky, brožury s programem; (21) dekorativní předměty z porcelánu, keramiky, kameniny nebo skla, figurky (sošky) z porcelánu, keramiky, kameniny nebo skla, busty ze skla, busty z porcelánu, lahve [skleněné nádoby], lahve na pití pro sportovní účely, sklenice, nádoby na pití a barové příslušenství, džbánky, hrníčky, karafy, otvíráky lahví (ruční), otvíráky vína, pamětní talíře, papírové nebo plastové kelímky, papírové nebo plastové talíře, podtácky, brčka na pití; (25) oděvy pro sport, cvičební úbory, oděvy na bruslení, kombinézy [oděvy], funkční spodní prádlo, kalhoty, kalhoty na sportování, legíny, elastické kalhoty, bermudy, šortky, kšandy, džiny a džínové oblečení, trička, sportovní trička s krátkým rukávem, košile, bundy, lehké venkovní bundy, mikiny, pulovry, oblečení pro volný čas, pokrývky hlavy, čepice, čepice s kšiltem, kšilty proti slunci (oblečení), čelenky proti pocení, klobouky, ponožky, ponožky pohlcující pot, punčocháče, punčochy (sající pot), podkolenky, pyžama, plavky, pláštěnky, rukavice, šály (oděvy), flisové oděvy, obuv sportovní, hokejová obuv, pytle na oděvy; (35) reklamní, marketingové a propagační služby, konzultační a poradenské služby a pomoc v oblasti reklamní, marketingové a propagační činnosti, řízení obchodní činnosti sportovců, propagace sportovních soutěží a akcí, propagace výrobků a služeb prostřednictvím sponzorování sportovních akcí, propagační management osobností z oblasti sportu, marketing, obchodní management pro sportovce, obchodní management profesionálních sportovců, obchodní management sportovišť (pro třetí osoby), obchodní řízení sportovních klubů, maloobchodní prodej

sportovního vybavení, maloobchodní prodej sportovních předmětů, maloobchodní služby v oblasti sportovních potřeb, organizování akcí, výstav, prodejních trhů a přehlídek pro obchodní, propagační a reklamní účely, poradenství týkající se kariéry (nikoliv poradenství o vzdělávání a školení), poskytování informací zákazníkům o výrobku, předvádění zboží, merchandising, externí správa společností, franšizing (obchodní poradenství vztahující se k -), obchodní asistence vztahující se k zakládání franšíz, obchodní řízení maloobchodních prodejen, informační služby o obchodních metodách, konzultace v oblasti prodejních technik a prodejních programů, konzultace vztahující se k řízení obchodní činnosti, podpora prodeje, dojednávání dohod týkajících se prodeje a nákupu zboží, pomoc v obchodní a podnikatelské činnosti, administrativa (obchodní) udělování licencí ke zboží a službám druhých, administrativní zpracování dat, agenturní služby zaměřené na propagaci sportovních osobností, asistence managementu v oblasti podpory obchodní činnosti, dodavatelské služby pro třetí osoby [nákup výrobků a služeb pro jiné podniky], management a administrativní služby, pořádání podnikových prezentací spojených s nákupem a prodejem výrobků; (41) služby v oblasti sportu a fitness, organizování sportovních akcí, soutěží a sportovních turnajů, organizování hokejových akcí a utkání, pořádání a vedení sportovních akcí, pořádání a vedení hokejových akcí, služby v oblasti sportovního vzdělávání, organizování sportovní výuky, pořádání výukových kurzů vztahujících se k hokeji, školení o sportovních aktivitách, školení sportovních rozhodčích, školení učitelů sportu, školicí služby zaměřené na udržování fyzické kondice, služby sportovní výuky, trénink a instruktáž, instruktážní kurzy vztahující se ke sportovním aktivitám, instruktáž fitness tréninku, instruktážní kurzy vztahující se k fyzické kondici, instruktáž v oblasti zimních sportů, konzultace týkající se fyzické kondice, informace vztahující se ke sportovnímu vzdělávání, organizace soutěží v bruslení na ledě, realizace vystoupení spočívajících v jízdě na bruslích na ledu, rekreační služby zaměřené na bruslení, produkce bruslařských zábavních vystoupení, poskytování prostor na sportovní trénink, poskytování prostor ke sportovním turnajům, poskytování prostor pro lední sporty, poskytování kluzišť, poskytování prostor na bruslení, poskytování zařízení pro zimní sporty, pronájem potřeb pro sport, s výjimkou vozidel, pronájem sportovního vybavení a zařízení, rezervace prostor určených ke sportu, pronájem bruslí na led, služby týkající se provozování sportovních zařízení, služby týkající se sportovních klubů, fankluby, poskytování prostor a zařízení sportovních klubů, organizování prázdninových táborů, provozování sportovních táborů, služby sportovních táborů, poskytování informací o sportovcích, objednávání sportovních osobností na akce (služby organizátora), informační služby o vstupenkách na sportovní akce, rezervace vstupenek a objednávkové služby pro sportovní akce, předprodej vstupenek (zábava), měření času na sportovních akcích, rozhodování sportovních akcí (služby sportovního rozhodčího), služby fitness center (zdravotní a fitness trénink), poradenské služby v oblasti organizování sportovních akcí, poradenství pro trénink, organizování slavnostních udílení cen, oznamování sportovních výsledků.

(591) Barevná

(730) **MartinErat Hockey Academy s.r.o.**, Na Kopcích 388, Třebíč, Nové Město, 67401, CZ

(740) Mgr. Kateřina Vaňková patentový zástupce, Nerudova 1095/24, Kuřim, 66434

(210) **O-556783**

(220) 25.06.2019

(320) 25.06.2019

(511) 44

(540)

Affidea Praha s.r.o.

(510) (44) poskytování lékařských informací ve zdravotnictví, služby zdravotní péče.

(730) **Affidea Praha s.r.o.**, Šustova 1930/2, Praha 4, Chodov, 14800, CZ

(210) **O-556830**

(220) 26.06.2019

(320) 26.06.2019

(511) 34, 43

(540)



(510) (34) tabák do vodní dýmky, vodní dýmky; (43) bary, bistra, čajovny, catering - jídlo a nápoje pro instituce, catering - jídlo a nápoje pro bankety, jídelny, kavárny, organizace cateringu na narozeninových oslavách, podávání alkoholických nápojů, podávání jídel a nápojů, pronájem barového vybavení, restaurace, restaurační a barové služby, služby barů s vodními dýmky, služby poskytující jídlo a nápoje s možností odnosu, smluvní gastronomické služby.

(730) **CloudRoom s.r.o.**, Třebízského 1391/8, Praha 2 - Vinohrady, 12000, CZ

(210) **O-556838**

(220) 27.06.2019

(320) 27.06.2019

(511) 29, 30, 31, 32, 41

(540)

RINGHOFFEROVY TRHY

(510) (29) maso, ryby, drůbež a zvěřina, masové výtazky, konzervované, mražené, sušené a vařené ovoce a zelenina, želé, džemy, kompoty, vejce, mléko a mléčné výrobky, potravinářské oleje a tuky; (30) káva, čaj, kakao a náhražky kávy, chléb, pečivo a cukrovinky, cukr, med, melasa, koření; (31) čerstvé ovoce a zelenina, čerstvé bylinky, přírodní rostliny a květiny, cibule, hlízy, sazenice a semena pro pěstování rostlin; (32) piva; (41) zábava.

(730) **Obec Kamenice**, Ringhofferovo náměstí 434, Kamenice, 25168, CZ

(210) **O-556846**

(220) 27.06.2019

(320) 27.06.2019

(511) 39, 41, 43, 44

(540)



(510) (39) cestování (rezervace-), doprava, doprava (autobusová -), doprava (informace), rezervace letecké dopravy, zprostředkování letecké dopravy, doprava (lodní-), doprava (lodní trajektová -), doprava (rezervace -) říční doprava, doprava po železnici, rezervace železniční dopravy, služby dopravce, zprostředkování doprovázení turistů, dovoz, doprava, dopravní služby výletních lodí, rezervace cestovních míst, rezervace místenek, organizace cestovních zájezdů, organizování okružních výletů, osobní doprava, prohlídky (turistické), pronájem automobilů, přeprava turistů, půjčování kolečkových židlí (pojazdných křesel), řidiči (služby -), zprostředkování námořní dopravy, zprostředkování přepravy, výletní lodě (služby poskytované -) zpracování itinerářů pro cestovní účely, služby v oblasti pomoci s vyplňováním a zařizováním cestovních víz; (41) informace o možnostech rekreace, průvodcovské služby, provozování rekreačních zařízení, překladatelské služby, organizování sportovních a kulturních akcí, hudební zábava, zábava, pobavení, Zábava (Informace o -), plánování a organizace večírků, plánování a organizace recepce; (43) bary (služby-), bufety, domovy důchodců, hotelové služby, jídelny, závodní jídelny (služby), kavárny, motely, dočasný pronájem pokojů, penziony, rezervace přechodného ubytování, tábory prázdninové (ubytovací služby -), restaurace, samoobslužné restaurace, rezervace ubytování v hotelech,

rezervace ubytování v penzionech, služby recepce pro přechodné ubytování (správa odjezdů a příjezdů), služby ubytovací kanceláře; (44) aromaterapeutické služby, farmaceutické poradenství, poskytování informací týkajících se lékařství, fyzioterapie, kadeřnické salóny, lázeňské služby, léčba toxikomanů, lékařské služby, manikúra, masáže, ošetrovatelské služby, pronájem lékařského vybavení a vybavení pro zdravotní péči, psycholog (služby -), salóny krásy, sanatoria, zotavovny, služby solárií, služby v oblasti alternativní medicíny, služby v oblasti poskytování zařízení na saunování, služby vizážistů, kliniky nebo sanatoria (soukromé), terapeutické služby, veřejné lázně pro hygienické účely, zdravotní péče, zdravotní poradenství, zdravotnická střediska.

- (591) Barevná
(730) **SANATORIUMS.COM s.r.o.**, Libušina 2127/19, Karlovy Vary, 36001, CZ
(740) **HAVEL & PARTNERS s.r.o.**, Mgr. Ivan Rámeš, advokát, Na Florenci 2116/15, Praha 1, Nové Město, 11000

- (210) **O-556863**
(220) 28.06.2019
(320) 28.06.2019
(511) 9
(540)



- (510) (9) baterie do vozidel.
(591) Barevná
(730) **APM Automotive s.r.o.**, Nádražní 776, Kdyně, 34506, CZ

- (210) **O-556856**
(220) 27.06.2019
(320) 27.06.2019
(511) 3, 5, 29, 31
(540)



- (510) (3) kosmetické přípravky, přírodní oleje pro kosmetické účely, mýdla a gely, vlasová kosmetika, přípravky pro ústní hygienu, přípravky do koupele, bylinné výtažky pro kosmetické účely; (5) farmaceutické přípravky a přírodní léčiva, sirupy pro farmaceutické účely, vitamínové přípravky, hygienické přípravky a výrobky z nich, bylinné doplňky, léčivé krémy, léčivé oleje, léčivé byliny v sušené nebo konzervované formě, všechny výše uvedené výrobky obsahující konopí; (29) jedlé oleje a tuky, semena zpracovaná; (31) nezpracovaná jedlá semena.
(730) **ABIDES a.s.**, Revoluční 1202/20, Praha 1, 110 00, CZ
(740) **PEYTON legal advokátní kancelář s.r.o.**, Mgr. Miroslav Osladil, advokát, Sokolovská 668/136d, Praha 8 - Karlín, 18600

- (210) **O-556857**
(220) 27.06.2019
(320) 27.06.2019
(511) 45
(540)



- (510) (45) ostraha, noční ostraha, ostraha zařízení, smluvní ostraha, bezpečnostní služby, záchranné služby, služby ostrahy a vymáhací služby.
(730) **Virtus security s.r.o.**, Kaprova 42/14, Praha 1, Staré Město, 11000, CZ
(740) Advokátní kancelář Sovička, Mgr. Marek Sovička, Krkonošská 2001/16, Praha 2, Vinohrady, 12000

- (210) **O-556869**
(220) 28.06.2019
(320) 28.06.2019
(511) 4, 6, 7, 9, 12, 35, 37, 39, 40
(540)



- (510) (4) zemní plyn, stlačený zemní plyn, plyny k použití jako palivo; (6) trubky, potrubí, hadice a jejich příslušenství, včetně ventilů (kovové), kovové tlakové lahve, kovové tlakové lahve na stlačený plyn nebo zkapalněný vzduch, kovové nádoby a kovové výrobky určené pro přepravu a obalové materiály, zásobníky (kovové konstrukce), kovové přemístitelné konstrukce a stavby, ocelové nádoby na stlačený plyn, kovové nádoby na skladování plynů, kovové nádrže pro přepravu stlačených plynů, kovové nádrže pro skladování stlačených plynů; (7) plynové kompresory, čerpadla, kompresory a fukary; (9) plynoměry (měřicí přístroje), ukazatele tlaku plynu, měřiče toku plynu; (12) plynové motory na pozemní vozidla; (35) poradenské služby v oblasti zprostředkování zboží a služeb, zprostředkování smluv pro třetí osoby v oblasti prodeje zboží, obchodní informační služby pro spotřebitele; (37) přestavby vozidel (motorů), opravy systémů plynových rozvodů, doplňování plynného vodíku do vozidel, pronájem plynových nebo vzduchových kompresorů, stavba konstrukcí ke skladování zemního plynu, výstavba konstrukcí na přepravu zemního plynu, instalace potrubních systémů pro rozvod plynů, opravy zařízení a strojů na bioplyn, opravy plynových nádob; (39) dodávky plynu (distribuce), skladování plynných paliv, přeprava a distribuce zemního plynu a zkapalněného plynu, služby týkající se skladování plynu, komunální služby pro rozvod zemního plynu; (40) zpracování zemního plynu, služby stlačování plynů, zpracování plynu, získávání uhlovodíků z plynu.
(591) Barevná
(730) **VTK CYLINDERS s.r.o.**, Výstavní 81/97, Ostrava, Vítkovice, 70300, CZ

- (210) **O-556874**
(220) 28.06.2019
(320) 28.06.2019
(511) 6, 9, 14, 16, 18, 20, 21, 24, 28, 30, 33, 34, 35, 37, 38, 40, 41, 42, 45
(540)



- (510) (6) reklamní a propagační výrobky kovové; (9) přístroje pro vyučování, přístroje pro záznam, převod, reprodukci zvuku nebo obrazu, magnetické nosiče zvukových záznamů, čtečky elektronických knih, disky kompaktní (audio-video), kompaktní optické disky, CD-ROM, magnetická media, magnetické nosiče dat, podložky pod myš, obaly na přenosné počítače, nahrané počítačové programy, počítačové softwarové aplikace

stahovatelné, přenosné přehrávače médií, elektronické publikace (s možností stažení), tiskárny pro počítače, USB disky, elektrické zámky, zařízení pro počítačovou paměť, DVD a ostatní digitální záznamové nosiče, přístroje pro zpracování informací a počítače, počítačový software; (14) medaile, medailony (šperky), měděné žetony, mince, pouzdra na hodiny a hodinky, spony do kravaty, manžetové knoflíky; (16) kancelářské, reklamní a propagační výrobky z papíru, papír, lepenka, výrobky z lepenky určené k reklamě a propagaci, tiskářenské výrobky, fotografie, papírenské zboží, plastické obaly spadající do této třídy, štočky, blahopřání, blahopřání hudební, bloky (papírnické výrobky), brožury, desky (papírnické výrobky), dopisní papír, etikety (s výjimkou textilních), formuláře, grafické reprodukce, grafické znaky (pro kopírování), grafiky, gummy na mazání, kancelářské potřeby (s výjimkou nábytku), kalendáře, karty (ne hrací), knihy, krabice lepenkové nebo papírové, lepty, letáky, listky, manuály, mapy, nálepky (lepící pásky) pro kancelářské použití nebo pro domácnost, noviny, nože na papír (kancelářské potřeby), obálky (papírnické výrobky), obaly na spisy, oběžníky, obtisky, oznámení, papírové ubrusky, páska lepící (papírenské výrobky), pastelky, pečetě, periodika, plakáty, psací podložky, psací potřeby, podušky na razítkování, pohlednice, pořadače, praporky papírové, pravítka, prospekty, příručky, publikace, razítka, ročenky, samolepky (papírnické výrobky), sešity, štítky pro adresy, šanony, těžítka, tikety, tiskopisy, tiskoviny, učební a vyučovací pomůcky (s výjimkou přístrojů), záložky do knih; (18) kufrý a zavazadla, deštníky, slunečníky, hole, aktovky, batohy, brašny, klíčenky (kožená galanterie), sáčky jako obaly (kožené), diplomatky, nákupní tašky, obaly na deštníky, pouzdra na navštívenky, karty a průkazy; (20) reklamní předměty nafukovací; (21) lahve kapesní, otvíráky na lahve (elektrické a neelektrické), výrobky ze skla a porcelánu určené k propagaci, spadající do této třídy, hrncířské zboží; (24) propagační a reklamní výrobky z tkanin a textilií; (28) potřeby pro gymnastiku a sport, hračky; (30) cukr, cukrovinky, bonbóny, čaj, čokoláda, nápoje kávové, kakaové a čokoládové, nápoje na bázi čaje, příchutě do nápojů (jiné než esence), žvýkačky; (33) víno; (34) zápalky, křesadla, tabatěrky, pouzdra na cigarety, zapalovače kuřácké; (35) inzerce poštou, kopírování nebo rozmnožování (reprodukce) dokumentů a dokladů, marketing, optimalizace provozu webových stránek, organizování výstav (komerčních nebo reklamních), propagační činnost, reklama, obchodní administrativa, poskytování obchodních informací prostřednictvím webových stránek, prezentace výrobků v komunikačních médiích pro účely maloobchodu, kancelářské práce, telemarketing (nikoliv prodej), produkce (výroba) reklamních filmů, převod úřední komunikace, překlad a systematizace informací do počítačových databází, průzkum trhu, průzkum veřejného mínění, pronájem, aktualizování, zaslání a rozšiřování reklamních materiálů zákazníkům (letáky, prospekty, tisky, vzorky), vyhledávání dat v počítačových souborech (pro třetí osoby), služby v oblasti grafické úpravy pro reklamní účely, styky s veřejností, televizní reklama, venkovní reklama; (37) opravy a instalace počítačového hardwaru; (38) tiskové agentury, spoje (komunikace), poskytování a zprostředkování informací prostřednictvím sítí elektronických komunikací, elektronická pošta, mobilní telefony (komunikace), počítačová komunikace, posílání zpráv, přenos faxem, přenos zpráv a obrázků pomocí počítačů, telefonické služby, telekonference; (40) sitotisk; (41) elektronické publikování (DTP), vzdělávání, sportovní a kulturní aktivity, organizování a vedení konferencí, pořádání a řízení školení, vydávání elektronických knih a časopisů on-line, vydávání knih, vydavatelská a nakladatelská činnost; (42) vědecké a technologické služby a s nimi spojený výzkum a návrhy, průmyslové analýzy a výzkum, návrh a vývoj počítačového hardwaru a softwaru; (45) právní služby, bezpečnostní služby na ochranu osob a majetku.

(730) **Česká republika - Ministerstvo vnitra**, Nad Štolou 936/3, Praha 7, 17034, CZ

(210) **O-556875**

(220) 28.06.2019

(320) 28.06.2019

(511) 6, 9, 14, 16, 18, 20, 21, 24, 28, 30, 33, 34, 35, 37, 38, 40, 41, 42, 45

(540)



(510) (6) reklamní a propagační výrobky kovové; (9) přístroje pro vyučování, přístroje pro záznam, převod, reprodukci zvuku nebo obrazu, magnetické nosiče zvukových záznamů, čtečky elektronických knih, disky kompaktní (audio-video), kompaktní optické disky, CD-ROM, magnetická média,

magnetické nosiče dat, podložky pod myš, obaly na přenosné počítače, nahrané počítačové programy, počítačové softwarové aplikace stahovatelné, přenosné přehrávače médií, elektronické publikace (s možností stažení), tiskárny pro počítače, USB disky, elektrické zámky, zařízení pro počítačovou paměť, DVD a ostatní digitální záznamové nosiče, přístroje pro zpracování informací a počítače, počítačový software; (14) medaile, medailony (šperky), měděné žetony, mince, pouzdra na hodiny a hodinky, spony do kravaty, manžetové knoflíky; (16) kancelářské, reklamní a propagační výrobky z papíru, papír, lepenka, výrobky z lepenky určené k reklamě a propagaci, tiskářenské výrobky, fotografie, papírenské zboží, plastické obaly spadající do této třídy, štočky, blahopřání, blahopřání hudební, bloky (papírnické výrobky), brožury, desky (papírnické výrobky), dopisní papír, etikety (s výjimkou textilních), formuláře, grafické reprodukce, grafické znaky (pro kopírování), grafiky, gummy na mazání, kancelářské potřeby (s výjimkou nábytku), kalendáře, karty (ne hrací), knihy, krabice lepenkové nebo papírové, lepty, letáky, listky, manuály, mapy, nálepky (lepící pásky) pro kancelářské použití nebo pro domácnost, noviny, nože na papír (kancelářské potřeby), obálky (papírnické výrobky), obaly na spisy, oběžníky, obtisky, oznámení, papírové ubrusky, páska lepící (papírenské výrobky), pastelky, pečetě, periodika, plakáty, psací podložky, psací potřeby, podušky na razítkování, pohlednice, pořadače, praporky papírové, pravítka, prospekty, příručky, publikace, razítka, ročenky, samolepky (papírnické výrobky), sešity, štítky pro adresy, šanony, těžítka, tikety, tiskopisy, tiskoviny, učební a vyučovací pomůcky (s výjimkou přístrojů), záložky do knih; (18) kufrý a zavazadla, deštníky, slunečníky, hole, aktovky, batohy, brašny, klíčenky (kožená galanterie), sáčky jako obaly (kožené), diplomatky, nákupní tašky, obaly na deštníky, pouzdra na navštívenky, karty a průkazy; (20) reklamní předměty nafukovací; (21) lahve kapesní, otvíráky na lahve (elektrické a neelektrické), výrobky ze skla a porcelánu určené k propagaci, spadající do této třídy, hrncířské zboží; (24) propagační a reklamní výrobky z tkanin a textilií; (28) potřeby pro gymnastiku a sport, hračky; (30) cukr, cukrovinky, bonbóny, čaj, čokoláda, nápoje kávové, kakaové a čokoládové, nápoje na bázi čaje, příchutě do nápojů (jiné než esence), žvýkačky; (33) víno; (34) zápalky, křesadla, tabatěrky, pouzdra na cigarety, zapalovače kuřácké; (35) inzerce poštou, kopírování nebo rozmnožování (reprodukce) dokumentů a dokladů, marketing, optimalizace provozu webových stránek, organizování výstav (komerčních nebo reklamních), propagační činnost, reklama, obchodní administrativa, poskytování obchodních informací prostřednictvím webových stránek, prezentace výrobků v komunikačních médiích pro účely maloobchodu, kancelářské práce, telemarketing (nikoliv prodej), produkce (výroba) reklamních filmů, převod úřední komunikace, překlad a systematizace informací do počítačových databází, průzkum trhu, průzkum veřejného mínění, pronájem, aktualizování, zaslání a rozšiřování reklamních materiálů zákazníkům (letáky, prospekty, tisky, vzorky), vyhledávání dat v počítačových souborech (pro třetí osoby), služby v oblasti grafické úpravy pro reklamní účely, styky s veřejností, televizní reklama, venkovní reklama; (37) opravy a instalace počítačového hardwaru; (38) tiskové agentury, spoje (komunikace), poskytování a zprostředkování informací prostřednictvím sítí elektronických komunikací, elektronická pošta, mobilní telefony (komunikace), počítačová komunikace, posílání zpráv, přenos faxem, přenos zpráv a obrázků pomocí počítačů, telefonické služby, telekonference; (40) sitotisk; (41) elektronické publikování (DTP), vzdělávání, sportovní a kulturní aktivity, organizování a vedení konferencí, pořádání a řízení školení, vydávání elektronických knih a časopisů on-line, vydávání knih, vydavatelská a nakladatelská činnost; (42) vědecké a technologické služby a s nimi spojený výzkum a návrhy, průmyslové analýzy a výzkum, návrh a vývoj počítačového hardwaru a softwaru; (45) právní služby, bezpečnostní služby na ochranu osob a majetku.

(730) **Česká republika - Ministerstvo vnitra**, Nad Štolou 936/3, Praha 7, 17034, CZ

(210) **O-556876**
(220) 28.06.2019
(320) 28.06.2019
(511) 6, 9, 14, 16, 18, 20, 21, 24, 28, 30, 33, 34, 35, 37, 38, 40, 41, 42, 45
(540)



(510) (6) reklamní a propagační výrobky kovové; (9) přístroje pro vyučování, přístroje pro záznam, převod, reprodukci zvuku nebo obrazu, magnetické nosiče zvukových záznamů, čtečky elektronických knih, disky kompaktní (audio-video), kompaktní optické disky, CD-ROM, magnetická média, magnetické nosiče dat, podložky pod myš, obaly na přenosné počítače, nahané počítačové programy, počítačové softwarové aplikace stahovatelné, přenosné přehrávače médií, elektronické publikace (s možností stažení), tiskárny pro počítače, USB disky, elektrické zámky, zařízení pro počítačovou paměť, DVD a ostatní digitální záznamové nosiče, přístroje pro zpracování informací a počítače, počítačový software; (14) medaile, medailony (šperky), měděné žetony, mince, pouzdra na hodiny a hodinky, spony do kravaty, manžetové knoflíky; (16) kancelářské, reklamní a propagační výrobky z papíru, papír, lepenka, výrobky z lepenky určené k reklamě a propagaci, tiskárenské výrobky, fotografie, papírenské zboží, plastické obaly spadající do této třídy, štočky, blahopřání, blahopřání hudební, bloky (papírníkové výrobky), brožury, desky (papírníkové výrobky), dopisní papír, etikety (s výjimkou textilních), formuláře, grafické reprodukce, grafické znaky (pro kopírování), grafiky, gummy na mazání, kancelářské potřeby (s výjimkou nábytku), kalendáře, karty (ne hrací), knihy, krabice lepenkové nebo papírové, lepty, letáky, listky, manuály, mapy, nálepky (lepící pásy) pro kancelářské použití nebo pro domácnost, noviny, nože na papír (kancelářské potřeby), obálky (papírníkové výrobky), obaly na spisy, oběžníky, obtisky, oznámení, papírové ubrousky, páska lepící (papírenské výrobky), pastelky, pečete, periodika, plakáty, psací podložky, psací potřeby, podušky na razítkování, pohlednice, pořadače, praporečky papírové, pravítka, prospekty, příručky, publikace, razítka, ročenky, samolepky (papírníkové výrobky), sešity, štítky pro adresy, šanony, těžítka, tikety, tiskopisy, tiskoviny, učební a vyučovací pomůcky (s výjimkou přístrojů), záložky do knih; (18) kufrý a zavazadla, deštníky, slunečníky, hole, aktovky, batohy, brašny, klíčenky (kožená galanterie), sáčky jako obaly (kožené), diplomatky, nákupní tašky, obaly na deštníky, pouzdra na navštívenky, karty a průkazy; (20) reklamní předměty nafukovací; (21) lahve kapesní, otvíráky na lahve (elektrické a neelektrické), výrobky ze skla a porcelánu určené k propagaci, spadající do této třídy, hrnčířské zboží; (24) propagační a reklamní výrobky z tkanin a textilií; (28) potřeby pro gymnastiku a sport, hračky; (30) cukr, cukrovinky, bonbóny, čaj, čokoláda, nápoje kávové, kakaové a čokoládové, nápoje na bázi čaje, příchutě do nápojů (jiné než esence), žvýkačky; (33) víno; (34) zápalky, křesadla, tabatěrky, pouzdra na cigarety, zapalovače kuřácké; (35) inzerce poštou, kopírování nebo rozmnožování (reprodukce) dokumentů a dokladů, marketing, optimalizace provozu webových stránek, organizování výstav (komerčních nebo reklamních), propagační činnost, reklama, obchodní administrativa, poskytování obchodních informací prostřednictvím webových stránek, prezentace výrobků v komunikačních médiích pro účely maloobchodu, kancelářské práce, telemarketing (nikoliv prodej), produkce (výroba) reklamních filmů, převod úřední komunikace, překlad a systematizace informací do počítačových databází, průzkum trhu, průzkum veřejného mínění, pronájem, aktualizování, zasilání a rozšiřování reklamních materiálů zákazníkům (letáky, prospekty, tisky, vzorky), vyhledávání dat v počítačových souborech (pro třetí osoby), služby v oblasti grafické úpravy pro reklamní účely, styky s veřejností, televizní reklama, venkovní reklama; (37) opravy a instalace počítačového hardwaru; (38) tiskové agentury, spoje (komunikace), poskytování a zprostředkování informací prostřednictvím sítí elektronických komunikací, elektronická pošta, mobilní telefony (komunikace), počítačová komunikace, posílání zpráv, přenos faxem, přenos zpráv a obrázků pomocí počítačů, telefonické služby, telekonference; (40) sitotisk; (41) elektronické publikování (DTP), vzdělávání, sportovní a kulturní aktivity, organizování a vedení konferencí, pořádání a řízení školení, vydávání elektronických knih a časopisů on-line, vydávání knih, vydavatelská a nakladatelská činnost; (42) vědecké a technologické služby a s nimi spojený výzkum a návrhy, průmyslové analýzy a výzkum, návrh a vývoj počítačového hardwaru a softwaru; (45) právní služby, bezpečnostní služby na ochranu osob a majetku.

(591) Barevná

(730) **Česká republika - Ministerstvo vnitra**, Nad Štolou 936/3, Praha 7, 17034, CZ

(210) **O-556877**
(220) 28.06.2019
(320) 28.06.2019
(511) 6, 9, 14, 16, 18, 20, 21, 24, 28, 30, 33, 34, 35, 37, 38, 40, 41, 42, 45
(540)



(510) (6) reklamní a propagační výrobky kovové; (9) přístroje pro vyučování, přístroje pro záznam, převod, reprodukci zvuku nebo obrazu, magnetické nosiče zvukových záznamů, čtečky elektronických knih, disky kompaktní (audio-video), kompaktní optické disky, CD-ROM, magnetická média, magnetické nosiče dat, podložky pod myš, obaly na přenosné počítače, nahané počítačové programy, počítačové softwarové aplikace stahovatelné, přenosné přehrávače médií, elektronické publikace (s možností stažení), tiskárny pro počítače, USB disky, elektrické zámky, zařízení pro počítačovou paměť, DVD a ostatní digitální záznamové nosiče, přístroje pro zpracování informací a počítače, počítačový software; (14) medaile, medailony (šperky), měděné žetony, mince, pouzdra na hodiny a hodinky, spony do kravaty, manžetové knoflíky; (16) kancelářské, reklamní a propagační výrobky z papíru, papír, lepenka, výrobky z lepenky určené k reklamě a propagaci, tiskárenské výrobky, fotografie, papírenské zboží, plastické obaly spadající do této třídy, štočky, blahopřání, blahopřání hudební, bloky (papírníkové výrobky), brožury, desky (papírníkové výrobky), dopisní papír, etikety (s výjimkou textilních), formuláře, grafické reprodukce, grafické znaky (pro kopírování), grafiky, gummy na mazání, kancelářské potřeby (s výjimkou nábytku), kalendáře, karty (ne hrací), knihy, krabice lepenkové nebo papírové, lepty, letáky, listky, manuály, mapy, nálepky (lepící pásy) pro kancelářské použití nebo pro domácnost, noviny, nože na papír (kancelářské potřeby), obálky (papírníkové výrobky), obaly na spisy, oběžníky, obtisky, oznámení, papírové ubrousky, páska lepící (papírenské výrobky), pastelky, pečete, periodika, plakáty, psací podložky, psací potřeby, podušky na razítkování, pohlednice, pořadače, praporečky papírové, pravítka, prospekty, příručky, publikace, razítka, ročenky, samolepky (papírníkové výrobky), sešity, štítky pro adresy, šanony, těžítka, tikety, tiskopisy, tiskoviny, učební a vyučovací pomůcky (s výjimkou přístrojů), záložky do knih; (18) kufrý a zavazadla, deštníky, slunečníky, hole, aktovky, batohy, brašny, klíčenky (kožená galanterie), sáčky jako obaly (kožené), diplomatky, nákupní tašky, obaly na deštníky, pouzdra na navštívenky, karty a průkazy; (20) reklamní předměty nafukovací; (21) lahve kapesní, otvíráky na lahve (elektrické a neelektrické), výrobky ze skla a porcelánu určené k propagaci, spadající do této třídy, hrnčířské zboží; (24) propagační a reklamní výrobky z tkanin a textilií; (28) potřeby pro gymnastiku a sport, hračky; (30) cukr, cukrovinky, bonbóny, čaj, čokoláda, nápoje kávové, kakaové a čokoládové, nápoje na bázi čaje, příchutě do nápojů (jiné než esence), žvýkačky; (33) víno; (34) zápalky, křesadla, tabatěrky, pouzdra na cigarety, zapalovače kuřácké; (35) inzerce poštou, kopírování nebo rozmnožování (reprodukce) dokumentů a dokladů, marketing, optimalizace provozu webových stránek, organizování výstav (komerčních nebo reklamních), propagační činnost, reklama, obchodní administrativa, poskytování obchodních informací prostřednictvím webových stránek, prezentace výrobků v komunikačních médiích pro účely maloobchodu, kancelářské práce, telemarketing (nikoliv prodej), produkce (výroba) reklamních filmů, převod úřední komunikace, překlad a systematizace informací do počítačových databází, průzkum trhu, průzkum veřejného mínění, pronájem, aktualizování, zasilání a rozšiřování reklamních materiálů zákazníkům (letáky, prospekty, tisky, vzorky), vyhledávání dat v počítačových souborech (pro třetí osoby), služby v oblasti grafické úpravy pro reklamní účely, styky s veřejností, televizní reklama, venkovní reklama; (37) opravy a instalace počítačového hardwaru; (38) tiskové agentury, spoje (komunikace), poskytování a zprostředkování informací prostřednictvím sítí elektronických komunikací, elektronická pošta, mobilní telefony (komunikace), počítačová komunikace, posílání zpráv, přenos faxem, přenos zpráv a obrázků pomocí počítačů, telefonické služby, telekonference; (40) sitotisk; (41) elektronické publikování (DTP), vzdělávání, sportovní a kulturní aktivity, organizování a vedení konferencí, pořádání a řízení školení, vydávání elektronických knih a časopisů on-line, vydávání knih, vydavatelská a nakladatelská činnost; (42) vědecké a technologické služby a s nimi spojený výzkum a návrhy, průmyslové

analýzy a výzkum, návrh a vývoj počítačového hardwaru a softwaru; (45) právní služby, bezpečnostní služby na ochranu osob a majetku.

(591) Barevná

(730) Česká republika - Ministerstvo vnitra, Nad Štolou 936/3, Praha 7, 17034, CZ

(210) **O-556878**

(220) 28.06.2019

(320) 28.06.2019

(511) 6, 9, 14, 16, 18, 20, 21, 24, 28, 30, 33, 34, 35, 37, 38, 40, 41, 42, 45

(540)



(510) (6) reklamní a propagační výrobky kovové; (9) přístroje pro vyučování, přístroje pro záznam, převod, reprodukci zvuku nebo obrazu, magnetické nosiče zvukových záznamů, čtečky elektronických knih, disky kompaktní (audio-video), kompaktní optické disky, CD-ROM, magnetická media, magnetické nosiče dat, podložky pod myš, obaly na přenosné počítače, nahané počítačové programy, počítačové softwarové aplikace stahovatelné, přenosné přehrávače médií, elektronické publikace (s možností stažení), tiskárny pro počítače, USB disky, elektrické zámky, zařízení pro počítačovou paměť, DVD a ostatní digitální záznamové nosiče, přístroje pro zpracování informací a počítače, počítačový software; (14) medaile, medailony (šperky), měděné žetony, mince, pouzdra na hodiny a hodinky, spony do kravaty, manžetové knoflíky; (16) kancelářské, reklamní a propagační výrobky z papíru, papír, lepenka, výrobky z lepenky určené k reklamě a propagaci, tiskárenské výrobky, fotografie, papírenské zboží, plastické obaly spadající do této třídy, štočky, blahopřání, blahopřání hudební, bloky (papírnické výrobky), brožury, desky (papírnické výrobky), dopisní papír, etikety (s výjimkou textilních), formuláře, grafické reprodukcce, grafické znaky (pro kopírování), grafiky, gummy na mazání, kancelářské potřeby (s výjimkou nábytku), kalendáře, karty (ne hrací), knihy, krabice lepenkové nebo papírové, lepty, letáky, listky, manuály, mapy, nálepky (lepící pásky) pro kancelářské použití nebo pro domácnost, noviny, nože na papír (kancelářské potřeby), obálky (papírnické výrobky), obaly na spisy, oběžníky, obtisky, oznámení, papírové ubrusy, páska lepící (papírenské výrobky), pastelky, pečete, periodika, plakáty, psací podložky, psací potřeby, podušky na razítkování, pohlednice, pořadače, praporky papírové, pravítka, prospekty, příručky, publikace, razítka, ročenky, samolepky (papírnické výrobky), sešity, štítky pro adresy, šanony, těžítka, tikety, tiskopisy, tiskoviny, učební a vyučovací pomůcky (s výjimkou přístrojů), záložky do knih; (18) kufrý a zavazadla, deštníky, slunečníky, hole, aktovky, batohy, brašny, klíčenky (kožená galanterie), sáčky jako obaly (kožené), diplomatky, nákupní tašky, obaly na deštníky, pouzdra na navštívenky, karty a průkazy; (20) reklamní předměty nafukovací; (21) lahve kapesní, otvíráky na lahve (elektrické a neelektrické), výrobky ze skla a porcelánu určené k propagaci, spadající do této třídy, hrnčířské zboží; (24) propagační a reklamní výrobky z tkanin a textilií; (28) potřeby pro gymnastiku a sport, hračky; (30) cukr, cukrovinky, bonbóny, čaj, čokoláda, nápoje kávové, kakaové a čokoládové, nápoje na bázi čaje, příchutě do nápojů (jiné než esence), žvýkačky; (33) víno; (34) zápalky, křesadla, tabatěrky, pouzdra na cigarety, zapalovače kuřácké; (35) inzerce poštou, kopírování nebo rozmnožování (reprodukce) dokumentů a dokladů, marketing, optimalizace provozu webových stránek, organizování výstav (komerčních nebo reklamních), propagační činnost, reklama, obchodní administrativa, poskytování obchodních informací prostřednictvím webových stránek, prezentace výrobků v komunikačních médiích pro účely maloobchodu, kancelářské práce, telemarketing (nikoliv prodej), produkce (výroba) reklamních filmů, převod úřední komunikace, překlad a systematizace informací do počítačových databází, průzkum trhu, průzkum veřejného mínění, pronájem, aktualizování, zaslání a rozšiřování reklamních materiálů zákazníkům (letáky, prospekty, tisky, vzorky), vyhledávání dat v počítačových souborech (pro třetí osoby), služby v oblasti grafické úpravy pro reklamní účely, styky s veřejností, televizní reklama, venkovní reklama; (37) opravy a instalace počítačového hardwaru; (38) tiskové agentury, spoje (komunikace), poskytování a zprostředkování informací prostřednictvím sítí elektronických komunikací, elektronická pošta, mobilní telefony (komunikace), počítačová komunikace, posílání zpráv, přenos faxem, přenos zpráv a obrázků pomocí počítačů, telefonické

služby, telekonference; (40) sítotisk; (41) elektronické publikování (DTP), vzdělávání, sportovní a kulturní aktivity, organizování a vedení konferencí, pořádání a řízení školení, vydávání elektronických knih a časopisů on-line, vydávání knih, vydavatelská a nakladatelská činnost; (42) vědecké a technologické služby a s nimi spojený výzkum a návrhy, průmyslové analýzy a výzkum, návrh a vývoj počítačového hardwaru a softwaru; (45) právní služby, bezpečnostní služby na ochranu osob a majetku.

(591) Barevná

(730) Česká republika - Ministerstvo vnitra, Nad Štolou 936/3, Praha 7, 17034, CZ

(210) **O-556879**

(220) 28.06.2019

(320) 28.06.2019

(511) 6, 9, 14, 16, 18, 20, 21, 24, 28, 30, 33, 34, 35, 37, 38, 40, 41, 42, 45

(540)



(510) (6) reklamní a propagační výrobky kovové; (9) přístroje pro vyučování, přístroje pro záznam, převod, reprodukci zvuku nebo obrazu, magnetické nosiče zvukových záznamů, čtečky elektronických knih, disky kompaktní (audio-video), kompaktní optické disky, CD-ROM, magnetická media, magnetické nosiče dat, podložky pod myš, obaly na přenosné počítače, nahané počítačové programy, počítačové softwarové aplikace stahovatelné, přenosné přehrávače médií, elektronické publikace (s možností stažení), tiskárny pro počítače, USB disky, elektrické zámky, zařízení pro počítačovou paměť, DVD a ostatní digitální záznamové nosiče, přístroje pro zpracování informací a počítače, počítačový software; (14) medaile, medailony (šperky), měděné žetony, mince, pouzdra na hodiny a hodinky, spony do kravaty, manžetové knoflíky; (16) kancelářské, reklamní a propagační výrobky z papíru, papír, lepenka, výrobky z lepenky určené k reklamě a propagaci, tiskárenské výrobky, fotografie, papírenské zboží, plastické obaly spadající do této třídy, štočky, blahopřání, blahopřání hudební, bloky (papírnické výrobky), brožury, desky (papírnické výrobky), dopisní papír, etikety (s výjimkou textilních), formuláře, grafické reprodukcce, grafické znaky (pro kopírování), grafiky, gummy na mazání, kancelářské potřeby (s výjimkou nábytku), kalendáře, karty (ne hrací), knihy, krabice lepenkové nebo papírové, lepty, letáky, listky, manuály, mapy, nálepky (lepící pásky) pro kancelářské použití nebo pro domácnost, noviny, nože na papír (kancelářské potřeby), obálky (papírnické výrobky), obaly na spisy, oběžníky, obtisky, oznámení, papírové ubrusy, páska lepící (papírenské výrobky), pastelky, pečete, periodika, plakáty, psací podložky, psací potřeby, podušky na razítkování, pohlednice, pořadače, praporky papírové, pravítka, prospekty, příručky, publikace, razítka, ročenky, samolepky (papírnické výrobky), sešity, štítky pro adresy, šanony, těžítka, tikety, tiskopisy, tiskoviny, učební a vyučovací pomůcky (s výjimkou přístrojů), záložky do knih; (18) kufrý a zavazadla, deštníky, slunečníky, hole, aktovky, batohy, brašny, klíčenky (kožená galanterie), sáčky jako obaly (kožené), diplomatky, nákupní tašky, obaly na deštníky, pouzdra na navštívenky, karty a průkazy; (20) reklamní předměty nafukovací; (21) lahve kapesní, otvíráky na lahve (elektrické a neelektrické), výrobky ze skla a porcelánu určené k propagaci, spadající do této třídy, hrnčířské zboží; (24) propagační a reklamní výrobky z tkanin a textilií; (28) potřeby pro gymnastiku a sport, hračky; (30) cukr, cukrovinky, bonbóny, čaj, čokoláda, nápoje kávové, kakaové a čokoládové, nápoje na bázi čaje, příchutě do nápojů (jiné než esence), žvýkačky; (33) víno; (34) zápalky, křesadla, tabatěrky, pouzdra na cigarety, zapalovače kuřácké; (35) inzerce poštou, kopírování nebo rozmnožování (reprodukce) dokumentů a dokladů, marketing, optimalizace provozu webových stránek, organizování výstav (komerčních nebo reklamních), propagační činnost, reklama, obchodní administrativa, poskytování obchodních informací prostřednictvím webových stránek, prezentace výrobků v komunikačních médiích pro účely maloobchodu, kancelářské práce, telemarketing (nikoliv prodej), produkce (výroba) reklamních filmů, převod úřední komunikace, překlad a systematizace informací do počítačových databází, průzkum trhu, průzkum veřejného mínění, pronájem, aktualizování, zaslání a rozšiřování reklamních materiálů zákazníkům (letáky, prospekty, tisky, vzorky), vyhledávání dat v počítačových souborech (pro třetí osoby), služby v oblasti grafické úpravy pro reklamní účely, styky s veřejností, televizní reklama,

venkovní reklama; (37) opravy a instalace počítačového hardwaru; (38) tiskové agentury, spoje (komunikace), poskytování a zprostředkování informací prostřednictvím sítí elektronických komunikací, elektronická pošta, mobilní telefony (komunikace), počítačová komunikace, posílání zpráv, přenos faxem, přenos zpráv a obrázků pomocí počítačů, telefonické služby, telekonference; (40) sítotisk; (41) elektronické publikování (DTP), vzdělávání, sportovní a kulturní aktivity, organizování a vedení konferencí, pořádání a řízení školení, vydávání elektronických knih a časopisů on-line, vydávání knih, vydavatelská a nakladatelská činnost; (42) vědecké a technologické služby a s nimi spojený výzkum a návrhy, průmyslové analýzy a výzkum, návrh a vývoj počítačového hardwaru a softwaru; (45) právní služby, bezpečnostní služby na ochranu osob a majetku.

(591) Barevná

(730) Česká republika - Ministerstvo vnitra, Nad Štolou 936/3, Praha 7, 17034, CZ

(210) **O-556881**

(220) 28.06.2019

(320) 28.06.2019

(511) 9

(540)

vivo

(510) (9) chytré telefony (smartphony), mobilní telefony, pouzdra na mobilní telefony, kryty na mobilní telefony, ochranné fólie přizpůsobené pro obrazovky mobilních telefonů, stojany upravené pro mobilní telefony, sluchátka, headsety pro mobilní telefony, selfie tyče k chytrým telefonům, USB kabely, napájecí adaptéry, baterie, elektrické, nabíječky baterií, mobilní powerbanky (dobíjecí baterie), reproduktory, chytré reproduktory, bezdrátové headsety pro chytré telefony, bezdrátové nabíječky, aplikační software ke stažení pro mobilní telefony, počítače, chytré brýle, chytré hodinky, tabletové počítače, notebooky, televizory, chytré televizory, bezdrátová sluchátka, bezdrátové reproduktory.

(730) **VIVO MOBILE COMMUNICATION CO., LTD.**, 283#, BBK Road, Wusha, Chang'An Dongguan Guangdong, CN

(740) Zeiner & Zeiner v.o.s., Mgr. Alexandr Vališ, advokát, Maiselova 38/15, Praha 1, Josefov, 11000

(210) **O-556891**

(220) 28.06.2019

(320) 28.06.2019

(511) 32, 33, 43

(540)

CRYSTALIS

(510) (32) piva; (33) vína, šumivá vína, sekty, alkoholické nápoje (s výjimkou piva), ovocné pálenky; (43) restaurační a ubytovací služby, organizování ochutnávek vín.

(730) **Štros Agro s.r.o.**, č. p. 59, Býšř, 53322, CZ

(740) AK Štros & Kusák, JUDr. David Štros, advokát, Národní 32, Praha 1, 11000

(210) **O-556897**

(220) 01.07.2019

(320) 01.07.2019

(511) 21, 32, 41, 43

(540)

KLUBOVNA 

(510) (21) skleněné zboží spadající do této třídy, a to lahve, sklenice na pití, půllitry, poháry keramické, keramické a porcelánové tácky, porcelánové džbány, nádoby z plastu spadající do této třídy, karafy, stolní lahve, podtácky kromě papírových a určených k prostrání, pohárky z papíru nebo umělých hmot, poháry, tácky papírové pro použití v domácnosti, tácy (podnosy), cestovní lahve, otvíráky na lahve (ruční), štíty vývěsní z porcelánu nebo skla, stojánky na jídelní lístky, pouzdra na jídelní lístky, tepelně izolační nádoby, termosky na jídlo, termosky na nápoje, krabice na

jídlo, chladicí boxy přenosné (neelektrické), umělohmotná prostrání; (32) nealkoholické nápoje, pivo a pivovarnické výrobky, nealkoholické pivo, mošty, minerální vody, limonády, džusy, energetické nápoje, šumivé nápoje, ovocné šťávy a nápoje, sirupy na výrobu nápojů; (41) provozování a organizování hazardních her, provozování a organizování kulturních, sportovních a společenských událostí; (43) provozování restaurací, sportbarů, zajišťování stravování a nápojů.

(730) **FORTUNA GAME a.s.**, Na Florenci 2116/15, Praha 1, Nové Město, 11000, CZ

(740) Mgr. Radek Schmitz, advokátní kancelář s.r.o., Mgr. Radek Schmitz, advokát, Podkovářská 933/3, Praha 9, Vysočany, 19000

(210) **O-556925**

(220) 01.07.2019

(320) 01.07.2019

(511) 35, 37

(540)

Wroom

(510) (35) prodej vozidel; (37) renovace vozidel.

(730) **Kostruh David Ing.**, Joži Davida 38, Opava, 74706, CZ

(740) Jindyne s.r.o., U Statku 77, Mnichovo Hradiště, Hněvousice, 29501

(210) **O-556927**

(220) 02.07.2019

(320) 02.07.2019

(511) 9, 16, 35, 41

(540)

VALER

(510) (9) čtečky elektronických knih, gramofonové desky, elektronické zápisníky, kapesní elektronické slovníky, kompaktní disky (audiovideo), kompaktní disky (CD ROM - pouze pro čtení), magnetická datová média, magnetické disky, nosiče zvukových záznamů, optické datové nosiče, USB flash disky, videokazety, videopásky; (16) atlasy, brožury, časopisy (periodika), grafické reprodukcce, grafické tisky, kalendáře, katalogy, knihy, komiksy (knihy), noviny, obaly (papírové zboží), tiskoviny, tištěné publikace, záložky do knih, zápisníky, záložky na knihy; (35) pořádání veletrhů pro obchodní či reklamní účely, pořádání výstav pro obchodní či reklamní účely, propagace, předvádění zboží, psaní životopisů pro jiné osoby, šíření reklamních materiálů, zásobovací služby pro jiné osoby (nákup zboží a služeb pro jiné podniky), zpracování textů, zprostředkování dovozu a vývozu; (41) elektronické publikování (DTP), informace o zábavě, knihovnické služby (půjčovny knih), klubové služby (zábava nebo vzdělávání), online vydávání elektronických knih a časopisů, poskytování elektronických publikací online bez možnosti stažení, psaní textů, překladatelské služby, služby grafické úpravy, nikoliv k reklamním účelům, vydávání knih, vydávání textů s výjimkou reklamních.

(730) **Albatros Media a.s.**, Na Pankráci 1618/30, Praha 4, Nusle, 14000, CZ

(740) Mgr. Radek Morávek, Ve Stráži 360, Psáry, 25244

(210) **O-556951**

(220) 03.07.2019

(320) 03.07.2019

(511) 3, 14, 18, 25, 42

(540)

IMRECZEOVA

(510) (3) parfumerie a vonné přípravky, kosmetika, kosmetické přípravky, toaletní přípravky, vonné oleje a aromatické výtažky; (14) šperky, drahé kameny, perly a drahé kovy, jakož i jejich imitace, kroužky na klíče, řetízky na klíče a přívěšky k nim, pouzdra na šperky a pouzdra na hodiny a hodinky, přístroje na měření času, ozdoby vyrobené z drahých kovů či kamenů nebo jejich napodobenin nebo potažené drahými kovy nebo jejich napodobeninami, sochy a figurky vyrobené z drahých kovů či kamenů nebo jejich napodobenin nebo potažené drahými kovy nebo jejich napodobeninami, klenoty, bižuterie a ozdoby; (18) aktovky a pouzdra na doklady, batohy, brašny, diplomatky, kabelky, tašky, psaníčka a plesové kabelky, peněženky a náprsní tašky, klíčenky, kosmetické tašky, pouzdra na kreditní karty a vizitky, kožené pásky a opasky vyrobené z kůže a imitace kůže, plátěné a plážové tašky, zavazadla, kufrů a cestovní tašky, deštníky a slunečníky, módní doplňky v rámci této třídy; (25) oděvy, obuv, pokrývky hlavy, pásky a opasky, módní doplňky z textilu, spadající do této třídy; (42) módní návrhářství, návrhářství oděvů, obuvi, klobouků, pásek a opasek, tašek, doplňků a jiných módních předmětů, služby módního návrháře,

poradenské služby v oblasti módního návrhářství, módního designu a módy, design.

- (730) **Imreczeová Zdeňka**, Puchýřova 2320/7, Brno, Líšeň, 62800, CZ
(740) Mgr. Zuzana Šimonovská LL.M., Jaselská 311/25, Praha 6, Dejvice, 16000

- (210) **O-556954**
(220) 03.07.2019
(320) 03.07.2019
(511) 29, 32, 43
(540)

jaffa restaurant
مطعم يافا

- (510) (29) maso a masné výrobky, ryby, polévky a vývary, mlečné výrobky, jedlé oleje a tuky, zpracované ovoce, houby a zelenina (včetně ořechů a luštěnin), hummus (kaše z cizrny), falafel; (32) nealkoholické nápoje, džusy; (43) zajišťování stravování a nápojů hostům v restauracích.
(730) **Qasum s.r.o.**, Ovocný trh 573/12, Praha 1, 11000, CZ

- (210) **O-556956**
(220) 03.07.2019
(320) 03.07.2019
(511) 30, 35, 40
(540)

20  11
COFFEESPOT
PRAŽÍRNA

- (510) (30) káva a kávové náhražky; (35) prodej kávy a příslušenství pro přípravu kávy, prodej šálků na kávu a baristických doplňků; (40) pražení a zpracování kávy.
(730) **Coffeespotcz s.r.o.**, 647, Babice, 68703, CZ
(740) Jindyne s.r.o., U Statku 77, Mnichovo Hradiště, Hněvousice, 29501

- (210) **O-557043**
(220) 05.07.2019
(320) 05.07.2019
(511) 7, 8, 12, 17
(540)

MTZ

- (510) (7) filtry jako součásti strojů nebo motorů, vložky do filtračních zařízení, ovládací mechanismy pro stroje a motory, ložiska (součásti strojů), kola strojů; (8) klíče (ruční nářadí); (12) řetězy na motocykly, říditka na motocykly, stojánky motocyklů, pneumatiky, ozubení, ozubené převody, ozubená soukolí pro pozemní vozidla, brzdové segmenty pro vozidla, brzdové kotouče pro vozidla, ovládací páky řídítek (části motocyklů); (17) těsnění, těsnění z pryže nebo plastických hmot, těsnící kroužky.
(730) **MTZ MOTOTECHNIKA s.r.o.**, U Blatenského mostu 1482, Strakonice, 38601, CZ

- (210) **O-557045**
(220) 08.07.2019
(320) 08.07.2019
(511) 35, 36, 42
(540)

Frenkee

- (510) (35) služby v oblasti srovnání cen, srovnávací služby, shromažďování, poskytování, třídění nebo jiné zpracovávání obchodních nebo podnikatelských informací, překlad informací do počítačové databáze, systemizace informací do počítačové databáze, služby zpracování dat, zprostředkování obchodních vztahů, administrativní zpracování objednávek, reklamní a propagační činnost; (36) zprostředkování pojištění, úvěrů a investičních produktů, zprostředkování sjednání bankovních účtů, zařízení pojištění, úvěrů a dalších finančních produktů, služby týkající se zprostředkování pojištění, úvěrů a dalších finančních produktů, digitalizované informační služby vztahující se k pojištění, digitalizované informační služby vztahující se k úvěrům a dalším finančním produktům, informační činnost a zprostředkování v oblasti financí a pojišťovnictví; (42) poskytování vyhledávačů pro Internet, software jako služba, konzultační služby v oboru software jako služba (SaaS).
(730) **Hluchý Jiří**, Španělská 759/4, Praha 2, Vinohrady, 12000, CZ
(740) eLegal advokátní kancelář s.r.o., Mgr. Petra Dolejšová, advokátka, Na Příkopě 583/15, Praha 1, Staré Město, 11000

- (210) **O-557048**
(220) 08.07.2019
(320) 08.07.2019
(511) 35, 44
(540)

Pavians

- (510) (35) prodej přípravků pro osobní hygienu a kosmetických přípravků; (44) služby péče o hygienu a krásu.
(730) **Krajčiček Jan**, Zahradní 129, Černá Hora, 67921, CZ
Hromádka Lukáš, Růžová 201, Polička, 57201, CZ
(740) Jindyne s.r.o., U Statku 77, Mnichovo Hradiště, Hněvousice, 29501

- (210) **O-557057**
(220) 08.07.2019
(320) 08.07.2019
(511) 5, 10, 25, 35
(540)

 **ForLady**

- (510) (5) farmaceutika, léčebné a veterinární přípravky, zejména kontracepční prostředky a prostředky regulace početí, hygienické přípravky pro zdravotnické účely a hygienické přípravky pro osobní hygienu, dietetické potraviny a přípravky upravené pro léčebné či veterinární účely, potraviny pro kojenec a batolata, potravinové doplňky pro lidskou spotřebu a zvířata, náplasti, obvazové materiály a krytí; (10) přístroje a nástroje chirurgické, lékařské, zubní a veterinářské, nástroje a zařízení pro menstruaci, antikoncepci a porod (menstruační kalíšky, pesary, kondomy, porodnické matrace, chirurgické kleště a další), ortopedické potřeby, masážní přístroje, přístroje, zařízení a výrobky pro sexuální aktivity; (25) oděvy, obuv, pokrývky hlavy; (35) propagační činnost a reklama, prezentace zboží prostřednictvím Internetu za účelem jeho prodeje zákazníkům (e-shop) a osobní prezentace zboží za účelem jeho prodeje, shromažďování různých výrobků ve prospěch jiných osob, aby si zákazníci mohli tyto výrobky pohodlně prohlédnout a koupit, a to zejména prostřednictvím internetových stránek nebo osobních prezentací, maloobchodní a velkoobchodní činnost se zaměřením na prodej zboží uvedeného výše ve třídách 5, 10 a 25, služby elektronického obchodu se zaměřením na prodej zboží uvedeného výše ve třídách 5, 10 a 25, předvádění zboží prostřednictvím Internetu, komerční využití Internetu v oblastech obchodu a nabídky služeb, inzertní, propagační a informační služby prostřednictvím Internetu za účelem obchodu.
(591) Barevná
(730) **Musialková Muroňová Jana Mgr.**, Morávka 606, Morávka, 73904, CZ
(740) Rybář & Karchňáková, JUDr. Hana Karchňáková, 28. října 1610/95, Ostrava, 70200

(210) **O-557063**
(220) 08.07.2019
(320) 08.07.2019
(511) 5
(540)

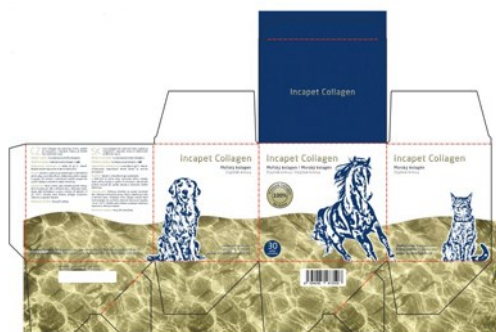

(510) (5) potravinové doplňky pro lidskou spotřebu a zvířata.
(591) Barevná
(730) **Ljubasová Romana**, Zborovská 906/11, Brno, Žabovřesky, 61600, CZ
(740) Mgr. Karel Borkovec, advokát, Masarykova 427/31, Brno, Brno-město, 63800

(210) **O-557072**
(220) 08.07.2019
(320) 08.07.2019
(511) 28
(540)

HAAKON

(510) (28) lyžařské hole, lyžařské hole ke kolečkovým lyžím.
(730) **frenski s r. o.**, Sněžná 777, Liberec, Liberec XV-Starý Harcov, 46001, CZ

(210) **O-557073**
(220) 08.07.2019
(320) 08.07.2019
(511) 3, 44
(540)

UP

(510) (3) čisticí prostředky a vonné přípravky, kosmetické přípravky, kosmetické přípravky, parfumerie, přípravky pro osobní hygienu, kosmetické přípravky pro péči o zvířata, toaletní přípravky, vonné oleje a aromatické výtažky;
(44) služby péče o hygienu a krásu, služby péče o vzhled a čistotu zvířat, služby péče o zdraví zvířat, služby zdravotní péče, hygienická a kosmetická péče o člověka, hygienická péče o zvířata, péče o čistotu a hygienu zvířat, péče o čistotu domácích zvířat, péče o domácí zvířata, péče o vzhled domácích zvířat, péče o vzhled zvířat.
(730) **Petrásková Monika Mgr.**, Geologická 575/2, Praha 5, Hlubočepy, 15200, CZ

(210) **O-557074**
(220) 08.07.2019
(320) 08.07.2019
(511) 9, 41
(540)

maloo

(510) (9) mobilní aplikace; (41) služby v oblasti vzdělávání.
(730) **Macháčková Pavla**, Havraní 9/682, Praha 6, Suchbátka, 16500, CZ
(740) Jindyne s.r.o., U Statku 77, Mnichovo Hradiště, Hněvčovice, 29501

(210) **O-557087**
(220) 09.07.2019
(320) 09.07.2019
(511) 30, 35, 41
(540)

Kitbis

(510) (30) pekařské výrobky, jemné pečivo, trvanlivé pečivo sladké i slané, cukrářské výrobky, oplatky, kakaové, čokoládové, kávové náplně, krémy a polevy, cukrovinky, výrobky z obilovin, cereální výrobky, sušenky (sladké nebo slané); (35) akviziční, marketingová, propagační, reklamní, informačně-obchodní a inzertní činnost, distribuce zboží k reklamním účelům, v oblasti výrobků trvanlivého pečiva; (41) organizování a pořádání soutěží pro veřejnost.
(730) **Ahold Delhaize Licensing Sàrl**, Rue Jean-François Bartholoni 4-6, 1204 Geneva, CH
(740) **LORENC IP** advokátní a patentová kancelář s.r.o., Mgr. Lukáš Lorenc, Štefánikova 256/34, Praha 5, Smíchov, 15000

(210) **O-557092**
(220) 09.07.2019
(320) 09.07.2019
(511) 9, 16, 35, 38, 39, 41
(540)



(510) (9) software, nahrané i nenahrané nosiče informací všeho druhu jako disky, diskety, CD, CD-ROM, pásky, nahrané i nenahrané nosiče zvuku a/nebo obrazu, zvukové a zvukově-obrazové záznamy na nosičích všeho druhu, mobilní telefony a jejich příslušenství, čipové a magnetické karty, elektronická data nebo databáze nebo informační produkty v elektronických, datových, informačních a telekomunikačních sítích, elektronické publikace šířené pomocí počítačových a jiných obdobných sítí;
(16) periodické a neperiodické tiskoviny všeho druhu, knihy, brožury, noviny a časopisy, tiskárenské výrobky, pohlednice, obtisky, záložky, fotografie, plakáty, papírenské výrobky všeho druhu, kancelářské potřeby, zejména bloky, samolepky, kalendáře, fotoalba, dopisní papíry, desky, psací potřeby, penály, drobné kancelářské potřeby z plastů a kovu, těžítka, plastické obaly ve třídě 16, karty, štočky, učební pomůcky (s výjimkou přístrojů), obrazy a grafiky, tištěné listky;
(35) obchodní zprostředkovatelské služby v oblasti distribuce tiskovin, inzertní, reklamní a propagační služby všeho druhu, včetně inzerce a propagace v počítačových a obdobných sítích, poskytování obchodních informací, i prostřednictvím počítačových a obdobných sítích, rozhlasová, televizní a venkovní reklama, zajišťování předplatného periodických tiskovin, i předplatné tiskovin pro třetí osoby, marketingové studie a průzkum trhu, služby reklamních agentur, vydavatelství a šíření reklamních materiálů, jako letáků, prospektů, vzorků, distribuce propagačních tiskovin a vzorků zboží, plánování obchodních a propagačních akcí, pronájem reklamních ploch, poskytování podnikatelských informací, organizování výstav ke komerčním účelům, odborné obchodní poradenství;
(38) šíření časopisů, informací, periodik a knih v elektronické podobě, šíření tiskovin pomocí počítačových a obdobných sítí, WAP, počítačová komunikace, informační přenos přes internet, informační služby na internetu, přenos digitálních souborů prostřednictvím telekomunikační nebo počítačové sítě, a to internetu, poskytování přístupu k internetovým a informačním portálům;
(39) balení, skladování, expedice a přeprava tiskovin;
(41) organizování kulturních a vzdělávacích výstav, vydavatelská a nakladatelská činnost, elektronické publikování (DTP), obrazové zpravodajství, organizování živých vystoupení a živých představení, organizování kulturních a sportovních aktivit, a to soutěží, přehlídek, plesů, estrád, besed, výchova, rozhlasová a televizní zábava, výroba videofilmů, nahrávání zvukových a i obrazové zvukových nosičů záznamu, výroba rozhlasových a televizních

programů, poskytování zábavy přes globální informační síť, kabel a satelitní systém, předprodej vstupenek, organizování a vedení večírků, konferencí, psaní scénářů, provozování her on-line, filmová tvorba, vydávání elektronických knih a časopisů on-line, pořádání loterií, vydávání odborných, vzdělávacích a zábavných zpráv a publikací.

- (591) Barevná
(730) **VLTAVA LABE MEDIA a.s.**, U Trezorky 921/2, Praha 5, Jinonice, 15800, CZ
(740) AK Jana Fráňová, JUDr. Jana Fráňová, advokát, Jakubská 14, Praha 1, 11000

(210) **O-557112**

- (220) 10.07.2019
(320) 10.07.2019
(511) 35, 41, 43
(540)



(510) (35) reklama, propagace, řízení obchodní činnosti, obchodní administrativa, kancelářské práce; (41) vzdělávání, školení, zábava, sportovní a kulturní činnosti, pořádání sportovních akcí a závodů, pořádání školení trenérů, cvičitelů a instruktorů, pořádání sportovních kroužků a kurzů pro školy a veřejnost, pořádání táborů a soustředění, zajišťování individuálních sportovních akcí pro školy, veřejnoprávní a soukromoprávní subjekty; (43) služby zajišťující stravování a nápoje, dočasné ubytování.

- (591) Barevná
(730) **SPORTINLINE s.r.o.**, Havlíčkovo náměstí 54, Turnov, 51101, CZ

(210) **O-557113**

- (220) 10.07.2019
(320) 10.07.2019
(511) 35, 41, 43
(540)



(510) (35) reklama, propagace, řízení obchodní činnosti, obchodní administrativa, kancelářské práce; (41) vzdělávání, školení, zábava, sportovní a kulturní činnosti, pořádání sportovních akcí a závodů, pořádání školení trenérů, cvičitelů a instruktorů, pořádání sportovních kroužků a kurzů pro školy a veřejnost, pořádání táborů a soustředění, zajišťování individuálních sportovních akcí pro školy, veřejnoprávní a soukromoprávní subjekty; (43) služby zajišťující stravování a nápoje, dočasné ubytování.

- (591) Barevná
(730) **SPORTINLINE s.r.o.**, Havlíčkovo náměstí 54, Turnov, 51101, CZ

(210) **O-557114**

- (220) 10.07.2019
(320) 10.07.2019
(511) 35, 41, 43
(540)



www.sportinline.cz

(510) (35) reklama, propagace, řízení obchodní činnosti, obchodní administrativa, kancelářské práce; (41) vzdělávání, školení, zábava, sportovní a kulturní činnosti, pořádání sportovních akcí a závodů, pořádání školení trenérů, cvičitelů a instruktorů, pořádání sportovních kroužků a kurzů pro školy a veřejnost, pořádání táborů a soustředění, zajišťování individuálních sportovních akcí pro školy, veřejnoprávní a soukromoprávní subjekty; (43) služby zajišťující stravování a nápoje, dočasné ubytování.

- (591) Barevná
(730) **SPORTINLINE s.r.o.**, Havlíčkovo náměstí 54, Turnov, 51101, CZ

(210) **O-557141**

- (220) 12.07.2019
(320) 12.07.2019
(511) 16, 20, 21, 25
(540)



(510) (16) papírnické zboží a učební pomůcky; (20) nábytek a bytové zařízení; (21) keramika pro použití v domácnosti; (25) oděvy.

- (591) Barevná
(730) **Jureček Petr Ing. arch.**, Jiráskova 209/1a, Brno, Veveří, 60200, CZ

(210) **O-557145**

- (220) 12.07.2019
(320) 12.07.2019
(511) 3, 5, 35, 41, 42, 44
(540)

BALANTÉR

(510) (3) neléčivé kosmetické a toaletní přípravky, parfumerní výrobky, éterické oleje, přípravky na osvěžení vzduchu v místnosti, deodoranty pro lidskou potřebu nebo pro zvířata, aromatické látky (éterické oleje), bylinné výtažky pro kosmetické účely, citrónové éterické oleje, éterické esence, éterické oleje, éterické oleje z cedrového dřeva, fytokosmetické přípravky, geraniol, čistící prostředky, jasmínový olej, kosmetické krémy, kosmetické masky, kosmetické přípravky, kosmetické přípravky do koupele, kosmetické přípravky pro péči o pokožku, kosmetické přípravky pro zehřívání, kosmetika pro děti, koupelové přípravky, ne pro léčebné účely, krémy na kůži, levandulová voda, levandulový olej, líčidla, mandlový olej, mandlové mýdlo, mandlové mléko pro kosmetické účely, masážní gel, jiné než pro léčebné účely, máta pro parfumerie, mátové esence (éterický olej), mýdla, mycí přípravky pro intimní hygienu, odličovací přípravky, ochucovadla do potravin (éterické oleje), oleje do parfémů a vůní, oleje pro čistící účely, oleje pro kosmetické účely, oleje pro toaletní potřeby, osvěžovače vzduchu, parfémovaná voda, parfémované sáčky do prádla, parfém, pleťové vody po holení, pleťové vody pro kosmetické účely, prostředky ústní hygieny, příchutě do nápojů (éterické oleje), přípravky na opalování, přípravky na osvěžení dechu pro osobní hygienu, růžový olej, spreje pro osvěžení dechu, sprchové přípravky pro intimní hygienu nebo deodorantiční použití (toaletní

potřebu), šampony, toaletní voda, toaletní přípravky, ubrousky napuštěné pleťovou vodou, ubrousky napuštěné přípravky na odličování, vaginální výplachy pro intimní hygienu nebo deodorační použití, vlasové kondicionéry, vlasové vody, výtažky z květin (parfémy), základy pro květinové parfémy; (5) farmaceutika, léčebné a veterinární přípravky, hygienické přípravky pro zdravotnické účely, potraviny pro kojence a batolata, potravinové doplňky pro lidskou potřebu a zvířata, desinfekční přípravky, dietetické potraviny a přípravky určené pro léčebné či veterinární účely; (35) řízení obchodní činnosti, podpora prodeje jiných osob, pomoc při řízení obchodní činnosti, pomoc při řízení obchodních či průmyslových podniků, poradenské služby pro obchodní vedení, poradenství v oblasti komunikačních strategií při styku s veřejností, poradenství v oblasti komunikační strategie v reklamě, poradenství v oblastech organizace podniků, poradenství v oblasti řízení a organizace podniků, poradenství v oblasti lidských zdrojů, poradenství v oblasti obchodní činnosti, profesionální obchodní poradenství, provádění podnikových auditů, psychologické testování za účelem výběru zaměstnanců, služby odborníka na výkonnost podniku; (41) vzdělávání, školení, zábava, sportovní a kulturní činnosti, akademie (vzdělávání), dálkové vzdělávání, informace o vzdělávání, klubové služby (zábava nebo vzdělávání), koučink (školení), poradenství pro volbu povolání (v oblasti vzdělávání nebo školení), pořádání a vedení konferencí, pořádání a vedení kongresů, pořádání a vedení osobních vzdělávacích fór, pořádání a vedení seminářů, pořádání a vedení symposií, pořádání a vedení workshopů (školení), pořádání soutěží (vzdělávacích nebo zábavních), pořádání výstav ke kulturním nebo vzdělávacím účelům, předávání know-how (odborné vzdělávání), soukromá výuka, školení, školní vzdělávání, vydávání knih, vydávání textů (s výjimkou reklamních), výuka, vzdělávací služby; (42) vědecké a technické služby a související výzkum a projektování, architektonické služby, biologický výzkum, navrhování interiéru, návrhy interiéru, poradenství v oblasti architektury, vědecký výzkum, výzkum a vývoj nových výrobků pro jiné osoby, výzkum v oblasti kosmetiky; (44) péče o hygienu a krásu osob a zvířat, alternativní medicína, aromaterapie, kadeřnictví, lázeňské služby, masáže, ošetřovatelské služby, ozdravovny, paliativní péče, salóny krásy, sanatoria, sauny, služby psychologa, terapeutické služby, zahradní architektura, zotavovny.

(730) **Trilogická synergie s.r.o.**, Jugoslávská 481/12, Praha 2, Vinohrady, 12000, CZ

(210) **O-557152**
(220) 12.07.2019
(320) 12.07.2019
(511) 32, 33, 41, 43
(540)



(510) (32) nealkoholické koktejly; (33) alkoholické koktejlové směsi, alkoholické nápoje (destiláty), koktejly, hotové alkoholické koktejly, hotové vinné koktejly, gin; (41) zábava poskytovaná v nočních klubech, noční kluby, služby společenských klubů pro účely zábavy, zábavní služby poskytované ve společenských klubech; (43) bary, restaurační a barové služby, restaurační služby zahrnující bary s povolením k prodeji alkoholu, zásobování (catering), mobilní cateringové služby, zajišťování hromadného stravování (catering).

(730) **Daník a Siki Cocktails s.r.o.**, Stodolní 876/8, Ostrava, Moravská Ostrava, 70200, CZ

(740) Advokátní kancelář Klega, Mgr. Jiří Klega, Bohumínská 1553, Rychvald, 73532

(210) **O-557160**
(220) 13.07.2019
(320) 13.07.2019
(511) 41
(540)



(510) (41) provozování cestovního cirkusu, živá cirkusová hororová extrémní představení, estrády.

(591) Barevná

(730) **Berousek Karel**, Rožnovská 1125/20, Praha 9, Horní Počernice, 19300, CZ

(740) Patentform, Ing Stanislav Dušek, Medinská 530, Praha 9, Klánovice, 19014

(210) **O-557161**
(220) 15.07.2019
(320) 15.07.2019
(511) 35, 37, 41
(540)

Alterno

(510) (35) inzertní, reklamní a propagační činnost, poskytování pomoci při provozu obchodu včetně zprostředkování obchodních a souvisejících obchodně personálních záležitostí, organizování výstav a veletrhů k reklamním a obchodním účelům, organizování módních přehlídek k obchodním účelům, odborné poradenství, vztahující se k organizování výstav a veletrhů k reklamním a obchodním účelům, marketing, činnost a služby v oblasti aranžérství výstavních ploch, výstavních expozic, jakož i výstavních exponátů k reklamním a obchodním účelům, pronájem kancelářských strojů a zařízení, distribuce zboží k reklamním účelům, rozmnožování dokumentů, pořádání kulturních akcí a jejich propagace; (37) technické zabezpečení výstav a výstavních ploch, zejména montáž a demontáž výstavních expozic, jakož i výstavních exponátů; (41) činnost vyučovací, výchovná, vzdělávací a zábavní včetně pořádání specializačních doškolovacích kurzů, symposií a konferencí, doprovodné výstavy k výchovným a vzdělávacím účelům, provozování pracovních diskusních a zájmového klubu, organizování výstav a veletrhů ke vzdělávacím, kulturním, výchovným a zábavním účelům, organizování společensko-kulturních akcí, pořádání zábavních soutěží, organizování soutěží o oceňování nejlepších exponátů, jakož i nejlepších expozic, odborné poradenství, vztahující se k organizování výstav a veletrhů ke vzdělávacím, kulturním, výchovným a zábavním účelům, organizování módních přehlídek pro výchovné, vzdělávací, kulturní a zábavní účely, kromě módních přehlídek pro reklamní účely, nakladatelská a vydavatelská činnost, provozování galerií.

(730) **Wukong s.r.o.**, Kováků 905/4, Praha 5, Smíchov, 15000, CZ

(210) **O-557165**
(220) 15.07.2019
(320) 15.07.2019
(511) 43
(540)



(510) (43) služby zajišťující stravování a nápoje.
(591) Barevná
(730) **ALBARDILLA, a.s.**, Kotorská 1598/24, Praha 4, 14000, CZ

(210) **O-557178**
(220) 15.07.2019
(320) 15.07.2019
(511) 3, 5
(540)

AIR VIVO

(510) (3) čisticí prostředky, čisticí přípravky, avivážní prostředky; (5) hygienické výrobky, dezinfekční přípravky na toalety, deodoranty.
(730) **HK - Market s.r.o.**, Rybná 716/24, Praha 1, Staré Město, 11000, CZ

(210) **O-557192**
(220) 16.07.2019
(320) 16.07.2019
(511) 11, 14, 21, 26, 35
(540)

Blaho

(510) (11) plynové lampy, stínidla pro lampy ve tvaru koule, stínidla pro svítidla, stojací lampy; (14) náhrdelníky, náramky, ozdobné jehlice, perly (šperky), náušnice, prsteny (šperky), přívěšky (šperky), přívěšky ke kroužkům na klíče, brože; (21) hrnce, hrnčířské výrobky, hrnky, podšálky, talířky, pohárky na vejce, pokladničky na mince, poklice, pokličky na hrnce, poklopy na jídlo, poklopy na máselníčky, poklopy na sýr, polévkové mísy, pouzdra na mýdlo, sady hrnců, sady karaf na ocet a olej, sady kořenek, servírovací naběračky, síta pro použití v domácnosti, sítko na louhování čaje, slánky, sochy z porcelánu, keramiky, kameniny, terakoty nebo skla, stolní talíře, šálky, hrníčky, umělecká díla z porcelánu, keramiky, kameniny, terakoty nebo skla, vázy, výrobky z porcelánu, vývěsní štíty ze skla nebo porcelánu, misky, misky na ovoce, misky na salát, mísy (nádoby), nádobí, nádobí z porcelánu, sklenice na svíčky (svícny), svícny, sošky z porcelánu, keramiky, kameniny, terakoty nebo skla; (26) brože (oděvní doplňky), odznaky na oděvy, ne z drahých kovů, ozdobné odznaky (knoflíky), ozdobné prvky na oděvy, ozdoby na klobouky, ozdoby na obuv, přívěšky, s výjimkou šperků a přívěšků na klíče, spony do vlasů; (35) marketing, modeling pro reklamní účely nebo podporu prodeje, návrh reklamních materiálů, pořádání módních přehlídek pro reklamní účely, pořádání veletrhů pro obchodní či reklamní účely, poskytování obchodních informací prostřednictvím webových stránek, prezentace výrobků v komunikačních médiích pro účely maloobchodu, propagace.

(730) **ŽOFIE, s.r.o.**, Na výspě 330/26, Praha 4, 14700, CZ
(740) JUDr. Michal Šimek, Vojická 19, Praha 9, 19300

(210) **O-557193**
(220) 16.07.2019
(320) 16.07.2019
(511) 27, 35, 42
(540)

TRIX

(510) (27) tatami, doskočiště (žíněny), dopadové plochy (žíněny); (35) maloobchod a velkoobchod s výrobky výše uvedenými ve třídě 27, internetový obchod s výrobky výše uvedenými ve třídě 27, zprostředkovatelská činnost v oblasti obchodu s výrobky uvedenými ve třídě 27; (42) výzkum a vývoj v oblasti potřeb pro gymnastiku a sport,

zejména doskočišť, žíněnek a dopadových ploch, projektová a inženýrská činnost v oblasti potřeb pro gymnastiku a sport, zejména doskočišť, žíněnek a dopadových ploch, kontrola kvality a zkoušky materiálů pro gymnastiku a sport, zejména doskočišť, žíněnek a dopadových ploch
(730) **JIPAST akciová společnost**, Vážní 400/2, Hradec Králové, Pouchov, 50341, CZ
(740) PhDr. Ladislav Sudík, Polní 293, Letohrad, 56151

(210) **O-557226**
(220) 17.07.2019
(320) 17.07.2019
(511) 35, 36, 37, 42, 45
(540)



(510) (35) pomoc v obchodní a podnikatelské činnosti, obchodní management a podnikové poradenství, poskytování obchodních a podnikatelských informací, oceňování obchodních podniků, auditorské služby, služby obchodního zprostředkování; (36) správa a držení majetkových podílů společností, převody kapitálu, investování kapitálu, finanční analýzy a poskytování finančních informací, finanční řízení, správa majetku; (37) instalace, údržba a opravy počítačového hardwaru; (42) poradenství a konzultace v oblasti IT technologií, inženýrské práce (expertízy), klinické studie, vědecký výzkum, tvorba, instalace a údržba počítačového softwaru, poradenství v oblasti navrhování a vývoje počítačového software a hardwaru; (45) právní služby.

(591) Barevná
(730) **AKESO holding a.s.**, Okruhová 1135/44, Praha 5, Stodůlky, 15500, CZ

(210) **O-557227**
(220) 17.07.2019
(320) 17.07.2019
(511) 35, 36, 37, 42, 45
(540)



(510) (35) pomoc v obchodní a podnikatelské činnosti, obchodní management a podnikové poradenství, poskytování obchodních a podnikatelských informací, oceňování obchodních podniků, auditorské služby, služby obchodního zprostředkování; (36) správa a držení majetkových podílů společností, převody kapitálu, investování kapitálu, finanční analýzy a poskytování finančních informací, finanční řízení, správa majetku; (37) instalace, údržba a opravy počítačového hardwaru; (42) poradenství a konzultace v oblasti IT technologií, inženýrské práce (expertízy), klinické studie, vědecký výzkum, tvorba, instalace a údržba počítačového softwaru, poradenství v oblasti navrhování a vývoje počítačového software a hardwaru; (45) právní služby.

(591) Barevná
(730) **AKESO holding a.s.**, Okruhová 1135/44, Praha 5, Stodůlky, 15500, CZ

(210) **O-557310**

(220) 19.07.2019

(320) 19.07.2019

(511) 5

(540)

GLIZEN

(510) (5) léčiva, farmaceutické přípravky humánní.

(730) **Zentiva, k.s.**, U kabelovny 130/22, Praha 10, Dolní Měcholupy, 10237, CZ

(740) CJK|T ČERVENKA TURKOVÁ & PARTNERS Advokátní, patentová a známková kancelář, Mgr. Radka Červenková advokátka, Anny Letenské 34/7, Praha 2, Vinohrady, 12000

(730) **Matoušková Kateřina**, Prádova 6, Praha 8, 18200, CZ

(210) **O-557346**

(220) 23.07.2019

(320) 23.07.2019

(511) 9, 28, 41, 43

(540)



(210) **O-557317**

(220) 22.07.2019

(320) 22.07.2019

(511) 41

(540)

Škola vnitřního pohodlí

(510) (41) akademie (vzdělávání), zábava, pořádání soutěží (vzdělávacích nebo zábavných), dálkové vzdělávání, korespondenční kurzy, tělesná výchova, rozhlasová zábava, vydávání textů, s výjimkou reklamních, školení, výuka, vzdělávací služby, půjčování audionahrávek, půjčování filmů, výroba filmů, s výjimkou reklamních, vydávání knih, výroba rozhlasových a televizních programů, klubové služby (zábava nebo vzdělávání), pořádání a vedení konferencí, informace o vzdělávání, informace o zábavě, služby klubů zdraví (zdravotní a kondiční cvičení), prázdninové tábory (zábava), předvádění živých vystoupení, praktický výcvik (předvádění), pořádání a vedení seminářů, pořádání a vedení symposií, pořádání a vedení workshopů (školení), psaní scénářů, s výjimkou reklamních, poskytování her online z počítačové sítě, poskytování elektronických publikací online bez možnosti stažení, poradenství pro volbu povolání (v oblasti vzdělávání nebo školení), půjčování audionahrávek, psaní textů, koučink (školení), služby osobního trenéra (kondiční trénink), vedení kurzů kondičního cvičení, profesní rekvalifikace, školní vzdělávání, poskytování hudby online bez možnosti stažení, poskytování videí online bez možnosti stažení, soukromá výuka, pořádání a vedení osobních vzdělávacích fór, školení prostřednictvím simulátorů, poskytování filmů bez možnosti stažení prostřednictvím videa na objednávku, poskytování televizních programů bez možnosti stažení prostřednictvím videa na objednávku, předávání know-how (odborné vzdělávání), režie filmů, s výjimkou reklamních filmů.

(510) (9) nahraný obsah (počítačové programy, data a informace), přístroje pro vážení, měření, signalizaci, kontrolu, přístroje pro záznam, převod, reprodukci zvuku nebo obrazu, přístroje pro zpracování informací a počítače, detekční a monitorovací přístroje, snímáče pohybu, měřicí senzory; (28) činky, gymnastické zařízení, míče hrací, můstky odrazové (sportovní nářadí), posilovací stroje, posilovače svalů, přístroje pro tělesná cvičení, síliče svalů, treňažery, zařízení gymnastické; (41) provozování sportovních zařízení, cvičení (praktické), klubové služby (výchovně zábavné), kluby zdraví (služby), konference (organizování a vedení), kongresy (organizování a vedení), organizování představení (manažerské služby), organizování soutěží (vzdělávacích nebo zábavných), organizování sportovních soutěží, půjčování sportovního nářadí s výjimkou dopravních prostředků, školení (pořádání a řízení), tělesná výchova; (43) kavárny, restaurace, bary (služby), bufety.

(730) **JUMPING INTELLECTUAL PROPERTY, s.r.o.**, Petráská 1168/29, Praha 1, Nové Město, 11000, CZ

(740) PatentCentrum Sedlák & Partners s.r.o., Okružní 2824, České Budějovice, České Budějovice 3, 37001

Zamítnuté a částečně odmítnuté/zamítnuté přihlášky ochranných známek po zveřejnění

Zjistí-li Úřad v průběhu řízení o námitkách, že přihlašovaná ochranná známka nespĺňuje podmínky pro zápis, přihlášku zamítne. Zjistí-li, že přihlašovaná ochranná známka nespĺňuje podmínky pro zápis jen pro některé výrobky nebo služby, přihlášku odmítne/zamítne v rozsahu výrobků nebo služeb, pro které přihláška nespĺňuje podmínky zápisu. S ohledem na tuto skutečnost, obsahuje tato kapitola údaje o rozhodnutích o zamítnutí přihlášky ochranné známky v celém nebo částečném rozsahu na základě ustanovení § 26 zákona č. 441/2003 Sb.

Údaje o výsledku rozhodnutí (zamítnutí přihlášky, částečné odmítnutí/zamítnutí přihlášky) jsou uvedeny jako datum právní moci rozhodnutí/výsledek rozhodnutí.

(210) **O-523449**
(540)



05.08.2019/NABYTÍ P.M. - ZAMÍTNUTÍ PŘIHLÁŠKY PO
ZVEŘEJNĚNÍ

(210) **O-523450**
(540)



05.08.2019/NABYTÍ P.M. - ZAMÍTNUTÍ PŘIHLÁŠKY PO
ZVEŘEJNĚNÍ

(210) **O-534786**
(540)

NEKATANO

06.08.2019/NABYTÍ P.M. - ČÁSTEČNÉ ZAMÍTNUTÍ PŘIHL. PO
ZVEŘ.

Přehled zápisů ochranných známek bez změny ve vztahu ke zveřejněným přihláškám

Kapitola obsahuje údaje o ochranných známkách zapsaných na základě ustanovení § 28 odst. 1 zákona č. 441/2003 Sb., u kterých nedošlo ke změně údajů oproti zveřejněné přihlášce ochranné známky.

Číselný přehled (111)											
374496	374497	374498	374499	374500	374501	374502	374503	374504	374505	374506	374507
374508	374509	374510	374511	374512	374513	374514	374515	374516	374517	374518	374519
374520	374521	374522	374523	374524	374525	374526	374527	374528	374529	374530	374531
374532	374533	374534	374535	374536	374537	374538	374539	374540	374541	374542	374543
374544	374545	374546	374547	374548	374549	374550	374551	374552	374553	374554	374555
374556	374557	374558	374559	374560	374561	374562	374563	374564	374565	374566	374567
374568	374569	374570	374571	374572	374573						

Zápis ochranných známek bez změny ve vztahu ke zveřejněným přihláškám

- (111) **374496**
(220) 12.07.2017
(320) 12.07.2017
(442) 02.05.2019
(151) 07.08.2019
(730) **NOHEL GARDEN s.r.o.**, Horákova 437/8, Lužainky 95141, SK
(740) **DANĚK & PARTNERS** Advokátní a patentová kancelář, Ing. Vilém Daněk Ph.D., LL.M., Vinohradská 17, Praha 2, 12000
- (210) O-540933
(510) (31) osiva, zemědělské a zahradnické výrobky v rámci této třídy, rostlinná semena, sadba, sazenice, cibule květinové, zrní (obilniny), obilná zrna v nezpracovaném stavu, obilninové zbytkové produkty pro živočišnou spotřebu, kukuřice, ječmen, pšenice, oves setý, otruby, seno, sláma, chovatelské, pěstitelské produkty jako jsou rostliny, dřevo surové, keře, křoví, kmeny stromů, kulatina dřevěná, korek surový, surová kůra, surové dřevo, květiny sušené na ozdobu, květiny živé, věnce a kytice z přírodních květin, přírodní trávníky, palmy, palmovníky, stromčky vánoční, zvířata domácí a hospodářská (živá), bílkoviny (proteiny) pro zvířata, potrava pro zvířata, stelivo pro domácí zvířata, krmivá suchá pro zvířata, moučka pro zvířata, přípravky posilující pro zvířata, nápoje pro domácí zvířata, potrava pro ptactvo, přísady do krmiv, ne pro lékařské účely, psí suchary, sůl pro dobytek, šrot pro zvířata, sépie (kosti pro ptáky), pochoutky a odměny ke žvýkání pro zvířata, výživa pro domácí zvířata, živé rybářské návnady, ryby, sumýši, korýši, měkkýši, živi, jikry rybí, řasy pro lidskou nebo živočišnou spotřebu (potravina), čerstvá zelenina jako je zelí červené i bílé, hlávkové i krouhané, cibule, čekanka salátová, hlávkové a listové saláty, okurky, pór, paprika (rostlina), rebarbora, reveň, réva vinná, řepa jedlá, třtina cukrová, tykev, brambory čerstvé, bylinky čerstvé polévkové jako koření, kopra, bobule, čerstvé ovoce, citróny, pomeranče, citrusové ovoce, olivy čerstvé, ořechy, boby kakaové syrové, arašidy, kolové oříšky (plody kolovníku), mandle, sezam, kokosové skořápky, čerstvé kaštiny, čočka (čerstvá), fazole čerstvé, hrách čerstvý, houby čerstvé, lanýž čerstvé, chléb svatojánský (lusky rohovníku), chmel, kopřivy, rýže neopracovaná (natural), slad na výrobu piva a lihovin, kultura houbová na vysev (podhoubí), hrozny čerstvé, kořeny jedlé; (39) doprava, balení, skladování, zejména osiv a zemědělských a zahradnických výrobků, distribuce osiv, zemědělských a zahradnických výrobků, skladování osiv, zemědělských a zahradnických výrobků, přeprava zboží, expedice, zasilatelské služby, služby dopravce, jako je autobusová doprava, automobilová doprava, doprava letecká, lodní (námořní i říční), trajektová, železniční, tramvajová, nákladní (kamionová), osobní doprava i přeprava zboží a nákladů, pronájem a půjčování autokarů, automobilů, lodí, kamionů, koní, pronájem garáží a parkovacích míst, lodivodství, pilotování, přeprava obrněnými vozy, převozy sanitkou, půjčování závodních automobilů, expedice, stěhování, taxislužba, doprava a skladování odpadu, doručovací služby, kurýrské služby, doručování novin a časopisů, přeprava cenností s doprovodem i bez, dodávka zboží poštou, balení zboží, nakládání resp. vykládání zboží, služby nosičů, odtahování dopravních prostředků při poruchách a haváriích, vyprošťování uvíznutých lodí, vyzdvihování potopených lodí, skladování zboží, pronájem skladišť, rozvod elektřiny, energie, tepla, vody, doprava ropou, služby turistické kanceláře s výjimkou kanceláří poskytujících hotelové rezervace, jako je zprostředkování přepravy, organizování cest, exkurzí, prohlídek, zájezdů, doprovázení turistů, organizování okružních výletů, okružních plaveb, jízdy výletní lodí, informace o dopravě, rezervace jízd, místenek, letenek a lodních listků; (44) rostlinná výroba, šlechtění rostlin, rostlinné školky, zahradnictví, zahradnické služby, služby v oblasti zahradní architektury, údržba trávníků, aranžování květin, léčení stromů, letecké a pozemní rozprašování hnojiv a jiných zemědělských chemických látek, ničení plevelů, ničení škůdců v zemědělství, pronájem zemědělských nástrojů a zařízení, lékařské služby, veterinární péče, zdravotní péče, péče o hygienu a krásu osob a zvířat, zemědělské, zahradnické a lesnické služby, masáže, maséřské služby, regenerační a rekondiční služby v rámci této třídy, služby posiloven, fitness služby, služby solárií, provozování zařízení sloužících k regeneraci a rekondici v rámci této třídy, kadeřnické salóny, salóny krásy, implantace vlasů, manikúra, pedikúra, tetování, aromaterapeutické služby, kliniky nebo sanatoria (soukromé), pronajímání zdravotních (zdravotnických) zařízení, pořádání rekondičních pobytů v rámci této třídy, zdravotnická střediska, zotavovny, nemocniční služby, ošetřovatelské služby, veřejné lázně pro hygienické účely, parní lázně, poradenství a péče v rámci integrace handicapovaných lidí, chov zvířat, veterinární pomoc, péče o čistotu domácích zvířat, úprava (česání) zvířat, neurologie (chiropraktika), služby psychologa, léčba toxikomanů, stomatologie, plastická chirurgie, služby porodní asistentky, umělé

oplodňování, oplodňování in-vitro, farmaceutické poradenství, služby optika, fyzioterapie, služby krevní banky.

(511) 31, 39, 44

(540)

MORAVOSEED Slovakia

- (111) **374497**
(220) 30.08.2017
(320) 30.08.2017
(442) 02.05.2019
(151) 07.08.2019
(730) **Šorfová Irena Ing.**, Věkova 1605/49, Praha 4 - Braník, 14700, CZ
(740) Dana Lukajová, patentový zástupce, Vorskilská 130/10, Praha 1, Nové Město, 11000
- (210) O-541922
(510) (28) sportovní potřeby a vybavení, bloky (pomůcky) na cvičení jógy, sportovní pomůcky, náčíní a doplňky pro cvičení jógy; (41) služby v oblasti vzdělávání, zábavy a sportu, vydavatelská činnost a zpravodajství, překladatelské a tlumočnické služby, organizování konferencí, výstav a soutěží, služby knihoven, služby v oblasti sportu a fitness, vzdělávací a školicí služby, služby fitness centra, služby osobních trenérů, služby sportovní výuky, výuka jógy, vzdělávací služby týkající se meditace, výuka meditačních praktik, nakladatelské služby, publikování a vydávání tiskovin, organizování a vedení seminářů, organizování kurzů, organizování vzdělávacích sjezdů, pobytové školicí kurzy, poskytování prostor ke cvičení, lektorská činnost, tělesná výchova, péče o tělo (formou cvičení, tréninku a instruktáže), koučink (školení); (44) služby péče o hygienu a krásu, služby zdravotní péče.

(511) 28, 41, 44

(540)

Akademie vnitřního vědomí

- (111) **374498**
(220) 06.02.2018
(320) 06.02.2018
(442) 02.05.2019
(151) 07.08.2019
(730) **Výstaviště České Budějovice a.s.**, Husova 523/30, České Budějovice, 37005, CZ
(740) Jihočeská univerzita v Českých Budějovicích, Branišovská 1645/31a, České Budějovice, 37005
- (210) O-545602
(510) (21) cestovní láhve, hrncečky, poháry; (25) čelenky, čepice, kravaty, trička.
(511) 21, 25

(540)

Jihočeské dny vědy

- (111) **374499**
(220) 12.03.2018
(320) 12.03.2018
(442) 02.05.2019
(151) 07.08.2019
(730) **EXPRES MENU, s.r.o.**, Lomní 355, Trutnov, Dolní Předměstí, 54101, CZ
(740) artpatent, advokátní kancelář s.r.o., Mgr. Tomáš Bejček advokát, Dukelských hrdinů 976/12, Praha 7, Holešovice, 17000
- (210) O-546428
(510) (29) hotová jídla a polotovary živočišného původu, čerstvé, konzervované, mražené, sušené a zavařené hotové potraviny živočišného původu, hotová jídla a polotovary rostlinného původu, čerstvé, konzervované, mražené, sušené a zavařené hotové potraviny rostlinného původu; (35) velkoobchodní a maloobchodní prodej, včetně prodeje přes internet následujících výrobků: hotová jídla a polotovary živočišného původu, čerstvé, konzervované, mražené, sušené a zavařené hotové potraviny živočišného původu, hotová jídla a polotovary rostlinného původu, čerstvé, konzervované, mražené, sušené a zavařené hotové potraviny rostlinného původu, hotové směsi na pečení, směsi na těsta, ovocné kaše, mouka; (43) jídelny a závodní jídelny, restaurace (i samoobslužné), bufety, zásobování (catering).
- (511) 29, 35, 43

(540)

EXPRES MENU

(111) **374500**

(220) 23.09.2018

(320) 23.09.2018

(442) 02.05.2019

(151) 07.08.2019

(730) **Popsujevičová Evženie**, Norská 2494, Kladno, Kročehlavy, 27201, CZ

(210) O-550665

(510) (16) vzdělávací publikace, vzdělávací manuály, dárkové tašky, papírové ručníky, nálepky, papírové nálepky, nálepky na auta, pečeti kruhové nálepky, nálepky na zeď, ozdobné nálepky na přílby, propisky, kulíčková pera, prázdné deníky, plánovací diář; (21) termoizolační tašky, flakony na parfém, rozprašovače na parfém, lahve, izolované lahve, polní lahve, kapesní lahve, chladič, mrazicí lahve, kbelíky na lahve, lahve na vodu, sportovní lahve (prázdné), termosky (izolační lahve), skleněné lahve [nádoby], prodávané prázdné, lahve skleněné opletené (demižony), skleněné uzávěry na lahve, dózy na sušenky, krabice na sušenky, míchátko na nápoje, nádoby na nápoje, nafukovací držáky na nápoje, hrnky, keramické hrnky, šálky, cestovní hrnky, dvojstěnné hrnky, hrnky vyrobené z plastu; (25) sportovní oblečení, oděvy, obuv na trénování sportů, sportovní oděvy (jiné než golfové rukavice), sportovní kalhoty, sportovní kalhoty odvádějící vlhkost, sportovní dresy a krátké kalhoty, sportovní kalhoty (pumpky), golfky (sportovní kalhoty pod kolena), sportovní košile, sportovní čepice a klobouky, sportovní svetry, cvičební úbory, legíny, legíny (kalhoty), těhotenské legíny, sportovní legíny, mikiny, sportovní mikiny s kapucí, tílka, atletická tílka, běžecká tílka, sportovní tílka, dámská přiléhavá tílka (bodice), tílka ke kimonům (juban), tílka ke kimonům (koshimaki), trika bez rukávů, běžecká trika a bundy, sportovní podprsenky, sportovní podprsenky odvádějící vlhkost, svetry (oděvy), roláky [svetry], svetry se zipem, svetry ke krku, svetry s vykrojením ve tvaru písmene V u krku, svetry s falešným rolákem, námořnické vlněné svetry, bundy, kožešínové bundy, nepromokavé bundy, dlouhé bundy, bundy prošívané, lyžařské bundy, letecké bundy, teplákové bundy, kožené bundy, zimní bundy, reflexní bundy, džínové bundy, tepláky, tenké tepláky, kalhoty, krátké kalhoty, tříčtvrteční kalhoty, dětské kalhoty, svrchní kalhoty, ponožky ke kotníkům, ponožky absorbující pot, ponožky zabraňující pocení, punčochy a ponožky, ponožky, vlněné ponožky, pánské ponožky, atletické ponožky, protiskluzové ponožky, termo ponožky, nepromokavé ponožky, ponožky na spaní, boty, šňorovací boty, nepromokavé boty, dámské boty, kotníčkové boty, turistické boty, šortky, flisové šortky, trenýrky (šortky), bermudy (šortky), šortky (oděvy), těhotenské šortky, teplákové šortky, šortky se sukní, funkční spodní prádlo, spodní díly oděvu, vrchní díly oděvu, čepice, pletené čepice, sluneční kšilt, pokrývka hlavy s kšiltlem, čelenky [oděvy], čelenky na uši [oděvy], žabky; (28) sportovní hry, síť na sportovní míčové hry, zařízení k použití při tréninku hry ragby (sportovní vybavení), sportovní kruhy, sportovní chrániče, sportovní chrániče dlaní, loketní chrániče [sportovní potřeby], chrániče holení (sportovní potřeby), chrániče pěstí (sportovní potřeby), kolenní chrániče-nákolenníky (sportovní potřeby), sportovní chrániče loktů na bruslení, sportovní chrániče kolen na skateboarding, sportovní chrániče zápěstí na bruslení, tašky na sportovní potřeby, cvičební tyče, cvičební kladky, trenažéry na cvičení, cvičební platformy, pásy na cvičení jógy, pásy na cvičení, míče na cvičení, lavice na cvičení, válce pro stacionární kola na cvičení, stacionární kola na cvičení, přístroje pro tělesná cvičení, interiérové nářadí na cvičení, posilovače prsních svalů (expandery), ručně ovládané kroužky pro odporové cvičení dolní a horní části těla, činky, tyče na činky (na vzpírání), činky (na vzpírání), činky kettlebell, vzpěračské činky, kosmetika na hraní (nepoužitelná); (41) provozování fitness center, služby v oblasti vzdělávání, zábavy a sportu, služby v oblasti sportu a fitness, služby v oblasti trénování sportů, trénování sportů, sportovní služby, služby sportovní výuky, služby sportovních klubů, služby sportovních areálů, služby sportovních táborů, služby sportovního sázení, sportovní služby pro kempování, služby oznamování sportovních výsledků, rozhodování sportovních akcí (služby sportovního rozhodčího), služby týkající se sportovních klubů, služby sportovních sázek on-line, hodiny cvičení, instruktáž ke cvičení, praktické cvičení (předvádění), služby posiloven (cvičení), vedení kurzů kondičního cvičení, instruktáž fitness tréninku, služby fitness klubu, služby fitness centra, výuka aerial fitness, zdravotní a fitness trénink, vedení hodin ve fitness centru, služby osobního trenéra [fitness trénink], poradenské služby ohledně cvičení (fitness), vedení tréninkových fitness lekcí online, poskytování vzdělání, poskytování školení a vzdělání, poskytování informací týkajících se vzdělání, služby odborného vzdělání, pořádání soutěží (vzdělání nebo zábava), organizování

výstav vztahujících se ke kultuře nebo vzdělání, pořádání výstav pro účely vzdělání, vzdělání v oblasti pohybové připravenosti, informace vztahující se ke vzdělání poskytované online z počítačové databáze nebo z internetu, vzdělávací semináře změřené na kosmetickou terapii, vzdělávací semináře zaměřené na vyšetřovací postupy, vzdělávací semináře zaměřené na kadeřnické techniky, vzdělávací semináře, vzdělávací kurzy, vzdělávací pobytové kurzy, postgraduální vzdělávací kurzy, vzdělávací kurzy týkající se pojištění, vzdělávací kurzy v oblasti managementu, vzdělávací kurzy v oblasti financí, vzdělávací kurzy v oblasti automatizace, vzdělávací kurzy v oboru lékařství, vzdělávací kurzy v oblasti designu, vzdělávací kurzy vztahující se k účetnictví, vzdělávací kurzy vztahující se k inženýrství, vzdělávací pobytové kurzy zaměřené na lukostřelbu, vzdělávací pobytové kurzy zaměřené na kanoistiku, vzdělávací kurzy vztahující se k bankovníctví, vzdělávací kurzy vztahující se k vědě, vzdělávací pobytové kurzy zaměřené na slaňování, vzdělávací kurzy vztahující se k právníctví, služby vzdělávacích zařízení poskytujících školicí kurzy, vzdělávací kurzy v oblasti průmyslu cestovního ruchu, vzdělávací kurzy vztahující se k službám zákazníkům, vzdělávací pobytové kurzy zaměřené na horskou turistiku, postgraduální vzdělávací kurzy vztahující se k manažerským studiím, vzdělávací kurzy vztahující se k výzkumu a vývoji, postgraduální vzdělávací kurzy vztahující se k inženýrským technologiím, vzdělávací služby, klubové vzdělávací služby, služby vzdělávací akademie, středoškolské vzdělávací služby, obchodní vzdělávací služby, lékařské vzdělávací služby, vzdělávací ústavy (poskytované služby), vzdělávací služby poskytované dětem, služby vzdělávacích institutů, služby dětských školek (vzdělávací), počítačové vzdělávací školicí služby, vzdělávací služby poskytované školou, vzdělávací a výukové služby, vzdělávací služby ve zdravotnictví, vzdělávací služby pro průmysl, vzdělávací a školicí služby, vzdělávací služby poskytované školami, vzdělávací služby pro poskytování vzdělávacích kurzů, vzdělávací služby zaměřené na kinematografii, vzdělávací služby v oblasti práva, vzdělávací služby v oblasti sportu, vzdělávací služby pro dramatická umění, vzdělávací služby týkající se počítačů, vzdělávací služby v oblasti bankovníctví, vzdělávací služby v oblasti medicíny, vzdělávací služby v oblasti umění, vzdělávací služby zaměřené na vodu, vzdělávací služby v oblasti managementu, vzdělávací služby v oblasti zoologie, vzdělávací služby týkající se meditace, vzdělávací služby týkající se zdraví, vzdělávací služby poskytované turistickými zařízeními, vzdělávací služby týkající se jógy, vzdělávací služby v oblasti enologie, výstavní služby pro vzdělávací účely, vzdělávací služby týkající se obsluhy, vzdělávací služby v oblasti průmyslu, vzdělávací služby v oblasti designu, vzdělávací služby s využitím počítačů, vzdělávací služby v oblasti obchodu, vzdělávací služby poskytované prostřednictvím rozhlasu, vzdělávací služby v oblasti farmacie, vzdělávací služby v oblasti hygieny, služby zábavní, vzdělávací a školicí, vzdělávací služby zaměřené na tanec, vzdělávací služby poskytované vysokými školami, vzdělávací služby týkající se malířství, vzdělávací služby týkající se fotografování, vzdělávací služby v oblasti diet, vzdělávací služby v oblasti módy, vzdělávací služby v oblasti architektury, vzdělávací služby v oblasti výživy, vzdělávací služby v oblasti terapeutické léčby, vzdělávací služby pro výuku ručního psaní, vzdělávací služby v oblasti textilní výroby, vzdělávací služby v oblasti fyzické kondice, vzdělávací služby v oblasti komunikačních dovedností, vzdělávací služby v oblasti počítačových systémů, vzdělávací služby v oblasti podnikatelského školení, vzdělávací služby poskytované prostřednictvím televizních programů, vzdělávací služby týkající se spokojenosti zákazníků, vzdělávací služby v oblasti kosmetické terapie, kariérní poradenství (školicí a vzdělávací služby), vzdělávací služby vztahující se k hudbě, vzdělávací služby ve formě korespondenčních kurzů, vzdělávací služby v oblasti ochrany přírody, vzdělávací služby vztahující se k vaření, vzdělávací služby zaměřené na fyzickou kondici, vzdělávací služby pro poskytování školicích kurzů, vzdělávací služby ve formě kosmetických škol, vzdělávací služby poskytované pro učitele dětí, vzdělávací služby v oblasti potravinářských technologií, vzdělávací služby v oblasti služeb kvality, vzdělávací služby v oblasti duchovního rozvoje, vzdělávací služby týkající se první pomoci, vzdělávací služby ve formě personalizovaného vzdělávání, vzdělávací služby v oblasti výuky herectví, vzdělávací služby týkající se japonské kuchyně, vzdělávací služby v oblasti informačních technologií, vzdělávací služby týkající se vyvolávání fotografií, služby vzdělávacích akademií pro výuku herectví, vzdělávací služby týkající se používání počítačového softwaru, vzdělávací služby poskytované institucemi pro vyšší vzdělávání, vzdělávací služby vztahující se k počítačovému softwaru, vzdělávací služby ve vztahu k odbornému vzdělávání, vzdělávací informace, organizování webinářů, poskytování informací vztahujících se k tělesnému cvičení prostřednictvím on-line webových stránek, poskytování informací vztahujících se k tělesné výchově prostřednictvím on-line webových stránek.

(511) 16, 21, 25, 28, 41

(540)



(111) **374501**

(220) 27.09.2018

(320) 27.09.2018

(442) 07.11.2018

(151) 07.08.2019

(730) **Dvořáček Lubomír**, č. ev. 93, Mikulčice, 69619, CZ

Michlovský Miloš Doc. Ing., DrSc., Družstevní 818, Rakvice, 69103, CZ

(740) Ing. Lubomír Dvořáček Ph.D., č. ev. 93, Mikulčice, 69619

(210) O-550743

(510) (33) alkoholické nápoje v rozsahu třídy 33, zejména vína; (35) propagační činnost, reklama, marketing, pomoc při řízení obchodní činnosti, organizování komerčních výstav, soutěží a přehlídek, prodej výrobků v oblasti alkoholických nápojů, zejména v oblasti vína, provozování virtuálních obchodních středisek na Internetu v oblasti nápojů, alkoholických nápojů a vína; (41) výchova, vzdělávání, zábava, zvláště v oblasti degustace a hodnocení vín, organizování soutěží, výstav a přehlídek nekomerčního charakteru, podpora vzdělávání; (42) expertní a poradenské služby a činnost v oblasti hodnocení a klasifikace vín.

(511) 33, 35, 41, 42

(540)



(111) **374502**

(220) 27.09.2018

(320) 27.09.2018

(442) 07.11.2018

(151) 07.08.2019

(730) **Dvořáček Lubomír**, č. ev. 93, Mikulčice, 69619, CZ

Michlovský Miloš Doc. Ing., DrSc., Družstevní 818, Rakvice, 69103, CZ

(740) Ing. Lubomír Dvořáček Ph.D., č. ev. 93, Mikulčice, 69619

(210) O-550744

(510) (9) nosiče informací všeho druhu v rozsahu třídy 9, zejména obrazu a zvuku, elektronické publikace; (16) nosiče informací všeho druhu v rozsahu třídy 16, tiskoviny a polygrafické výrobky, například katalogy, prospekty, informační brožury a letáky; (33) alkoholické nápoje v rozsahu třídy 33, zejména vína; (35) propagační činnost, reklama, marketing, pomoc při řízení obchodní činnosti, organizování komerčních výstav, soutěží a přehlídek, prodej výrobků v oblasti alkoholických nápojů, zejména v oblasti vína, provozování virtuálních obchodních středisek na Internetu v oblasti nápojů, alkoholických nápojů a vína; (41) výchova, vzdělávání, zábava, zvláště v oblasti degustace a hodnocení vín, organizování soutěží, výstav a přehlídek nekomerčního charakteru, podpora vzdělávání; (42) expertní a poradenské služby a činnost v oblasti hodnocení a klasifikace vín.

(511) 9, 16, 33, 35, 41, 42

(540)



(111) **374503**

(220) 27.09.2018

(320) 27.09.2018

(442) 07.11.2018

(151) 07.08.2019

(730) **Dvořáček Lubomír**, č. ev. 93, Mikulčice, 69619, CZ

Michlovský Miloš Doc. Ing., DrSc., Družstevní 818, Rakvice, 69103, CZ

(740) Ing. Lubomír Dvořáček Ph.D., č. ev. 93, Mikulčice, 69619

(210) O-550745

(510) (9) nosiče informací všeho druhu v rozsahu třídy 9, zejména obrazu a zvuku, elektronické publikace; (16) nosiče informací všeho druhu v rozsahu třídy 16, tiskoviny a polygrafické výrobky, například katalogy, prospekty, informační brožury a letáky; (33) alkoholické nápoje v rozsahu třídy 33, zejména vína; (35) propagační činnost, reklama, marketing, pomoc při řízení obchodní činnosti, organizování komerčních výstav, soutěží a přehlídek, prodej výrobků v oblasti alkoholických nápojů, zejména v oblasti vína, provozování virtuálních obchodních středisek na Internetu v oblasti nápojů, alkoholických nápojů a vína; (41) výchova, vzdělávání, zábava, zvláště v oblasti degustace a hodnocení vín, organizování soutěží, výstav a přehlídek nekomerčního charakteru, podpora vzdělávání; (42) expertní a poradenské služby a činnost v oblasti hodnocení a klasifikace vín.

(511) 9, 16, 33, 35, 41, 42

(540)



(111) **374504**

(220) 27.09.2018

(320) 27.09.2018

(442) 07.11.2018

(151) 07.08.2019

(730) **Dvořáček Lubomír**, č. ev. 93, Mikulčice, 69619, CZ

Michlovský Miloš Doc. Ing., DrSc., Družstevní 818, Rakvice, 69103, CZ

(740) Ing. Lubomír Dvořáček Ph.D., č. ev. 93, Mikulčice, 69619

(210) O-550746

(510) (33) alkoholické nápoje v rozsahu třídy 33, zejména vína; (35) propagační činnost, reklama, marketing, pomoc při řízení obchodní činnosti, organizování komerčních výstav, soutěží a přehlídek, prodej výrobků v oblasti alkoholických nápojů, zejména v oblasti vína, provozování virtuálních obchodních středisek na Internetu v oblasti nápojů, alkoholických nápojů a vína; (41) výchova, vzdělávání, zábava, zvláště v oblasti degustace a hodnocení vín, organizování soutěží, výstav a přehlídek nekomerčního charakteru, podpora vzdělávání; (42) expertní a poradenské služby a činnost v oblasti hodnocení a klasifikace vín.

(511) 33, 35, 41, 42

(540)



- (111) **374505**
(220) 27.09.2018
(320) 27.09.2018
(442) 07.11.2018
(151) 07.08.2019
(730) **Dvořáček Lubomír**, č. ev. 93, Mikulčice, 69619, CZ
Michlovský Miloš Doc. Ing., DrSc., Družstevní 818, Rakvice, 69103, CZ
(740) Ing. Lubomír Dvořáček Ph.D., č. ev. 93, Mikulčice, 69619
(210) O-550747
(510) (33) alkoholické nápoje v rozsahu třídy 33, zejména vína; (35) propagační činnost, reklama, marketing, pomoc při řízení obchodní činnosti, organizování komerčních výstav, soutěží a přehlídek, prodej výrobků v oblasti alkoholických nápojů, zejména v oblasti vína, provozování virtuálních obchodních středisek na Internetu v oblasti nápojů, alkoholických nápojů a vína; (41) výchova, vzdělávání, zábava, zvláště v oblasti degustace a hodnocení vín, organizování soutěží, výstav a přehlídek nekomerčního charakteru, podpora vzdělávání; (42) expertní a poradenské služby a činnost v oblasti hodnocení a klasifikace vín.
(511) 33, 35, 41, 42
(540)



- (111) **374506**
(220) 27.09.2018
(320) 27.09.2018
(442) 07.11.2018
(151) 07.08.2019
(730) **Dvořáček Lubomír**, č. ev. 93, Mikulčice, 69619, CZ
Michlovský Miloš Doc. Ing., DrSc., Družstevní 818, Rakvice, 69103, CZ
(740) Ing. Lubomír Dvořáček Ph.D., č. ev. 93, Mikulčice, 69619
(210) O-550748
(510) (9) nosiče informací všeho druhu v rozsahu třídy 9, zejména obrazu a zvuku, elektronické publikace; (16) nosiče informací všeho druhu v rozsahu třídy 16, tiskoviny a polygrafické výrobky, například katalogy, prospekty, informační brožury a letáky; (33) alkoholické nápoje v rozsahu třídy 33, zejména vína; (35) propagační činnost, reklama, marketing, pomoc při řízení obchodní činnosti, organizování komerčních výstav, soutěží a přehlídek, prodej výrobků v oblasti alkoholických nápojů, zejména v oblasti vína, provozování virtuálních obchodních středisek na Internetu v oblasti nápojů, alkoholických nápojů a vína; (41) výchova, vzdělávání, zábava, zvláště v oblasti degustace a hodnocení vín, organizování soutěží, výstav a přehlídek nekomerčního charakteru, podpora vzdělávání; (42) expertní a poradenské služby a činnost v oblasti hodnocení a klasifikace vín.
(511) 9, 16, 33, 35, 41, 42

(540)



- (111) **374507**
(220) 27.09.2018
(320) 27.09.2018
(442) 07.11.2018
(151) 07.08.2019
(730) **Dvořáček Lubomír**, č. ev. 93, Mikulčice, 69619, CZ
Michlovský Miloš Doc. Ing., DrSc., Družstevní 818, Rakvice, 69103, CZ
(740) Ing. Lubomír Dvořáček Ph.D., č. ev. 93, Mikulčice, 69619
(210) O-550750
(510) (33) alkoholické nápoje v rozsahu třídy 33, zejména vína; (35) propagační činnost, reklama, marketing, pomoc při řízení obchodní činnosti, organizování komerčních výstav, soutěží a přehlídek, prodej výrobků v oblasti alkoholických nápojů, zejména v oblasti vína, provozování virtuálních obchodních středisek na Internetu v oblasti nápojů, alkoholických nápojů a vína; (41) výchova, vzdělávání, zábava, zvláště v oblasti degustace a hodnocení vín, organizování soutěží, výstav a přehlídek nekomerčního charakteru, podpora vzdělávání; (42) expertní a poradenské služby a činnost v oblasti hodnocení a klasifikace vín.
(511) 33, 35, 41, 42
(540)



- (111) **374508**
(220) 27.09.2018
(320) 27.09.2018
(442) 07.11.2018
(151) 07.08.2019
(730) **Dvořáček Lubomír**, č. ev. 93, Mikulčice, 69619, CZ
Michlovský Miloš Doc. Ing., DrSc., Družstevní 818, Rakvice, 69103, CZ
(740) Ing. Lubomír Dvořáček Ph.D., č. ev. 93, Mikulčice, 69619
(210) O-550751
(510) (9) nosiče informací všeho druhu v rozsahu třídy 9, zejména obrazu a zvuku, elektronické publikace; (16) nosiče informací všeho druhu v rozsahu třídy 16, tiskoviny a polygrafické výrobky, například katalogy, prospekty, informační brožury a letáky; (33) alkoholické nápoje v rozsahu třídy 33, zejména vína; (35) propagační činnost, reklama, marketing, pomoc při řízení obchodní činnosti, organizování komerčních výstav, soutěží a přehlídek, prodej výrobků v oblasti alkoholických nápojů, zejména v oblasti vína, provozování virtuálních obchodních středisek na Internetu v oblasti nápojů, alkoholických nápojů a vína; (41) výchova, vzdělávání, zábava, zvláště v oblasti degustace a hodnocení vín, organizování soutěží, výstav a přehlídek nekomerčního charakteru, podpora vzdělávání; (42) expertní a poradenské služby a činnost v oblasti hodnocení a klasifikace vín.
(511) 9, 16, 33, 35, 41, 42

(540)



VELKÁ VÍNA VELKÝCH VINIC

(111) **374509**

(220) 25.10.2018

(320) 25.10.2018

(442) 02.05.2019

(151) 07.08.2019

(730) **Bednarz Petr Ing.**, Nádražní 308/3, Ostrava, Moravská Ostrava, 70200, CZ

(740) Ing. Pavel Nádvorník s.r.o., Klínová 620/1, Ostrava, Hulváky, 70900

(210) O-551389

(510) (35) propagační činnost, reklama, reklama on-line v počítačové síti, rozšiřování reklamních materiálů zákazníkům (letáky, prospekty, tiskoviny, vzorky), inzerce, pomoc při řízení obchodní činnosti, poskytování obchodních nebo podnikatelských informací, obchodní administrativa, marketing, služby zahrnující záznam, přepis, vypracování, kompilaci, přenášení nebo systematizace písemných sdělení a záznamů včetně zpracovávání dokumentace v oblasti BOZP a na úseku PO, organizování výstav ke komerčním nebo reklamním účelům, služby obchodních výstav a veletrhů, prodej po telefonu (telemarketing), obchodní zprostředkovatelské služby a e-shop, to vše se zaměřením na prodej a maloobchodní prodej sborníků, samolepek, katalogů a jiných tiskovin; (41) výchova, vzdělávání, pořádání a organizační zajištění vzdělávacích akcí, odborných seminářů, kurzů a školení, školení v oblasti bezpečnosti a ochrany zdraví při práci (BOZP) a na úseku požární ochrany (PO), školicí služby v oblasti e-learningových aplikací a v oblasti bezpečnosti a ochrany zdraví, tvorba a prezentace výukových materiálů a sborníků, vydávání knih, sborníků, katalogů a jiných tiskovin a publikací, vydávání elektronických publikací; (42) poradenství v oblasti ochrany životního prostředí, znalecké posudky, expertizy a audity se zaměřením na bezpečnost práce s požární ochranou, odborný technický dozor a inspekce, revize a zkoušky systémů bezpečnosti práce a systémů požární ochrany, tvorba a údržba počítačových stránek (WEB) pro zákazníky, konstrukce WWW prezentací a řešení WWW serverů, hostování na počítačových stránkách WEB; (45) bezpečnost práce, zajišťování služeb v oblasti požární ochrany a bezpečnosti práce, pomoc průmyslovým a obchodním podnikům a jiným organizacím při zajišťování požární ochrany, pomoc při zajišťování bezpečnosti pracujících a ochrany jejich zdraví, zejména v oblasti bezpečnosti a hygieny práce, zavádění opatření a poradenství v oblasti požární ochrany a bezpečnosti a ochrany zdraví, prevence, revize a kontroly v oblasti požární ochrany a bezpečnosti a ochrany zdraví, koordinace bezpečnosti a ochrany zdraví při práci (BOZP) na staveništi a požární ochrany, poradenská činnost v oblasti bezpečnosti a ochrany zdraví při práci, hodnocení bezpečnostních rizik, poskytování odborné pomoci fyzickým a právníkům osobám v oblasti bezpečnosti práce, ochrany zdraví při práci, zpracování a zavedení systému ochrany osobních údajů, bezpečnost v oblasti technických služeb (revize, kontroly, zkoušky), poskytování bezpečnostních služeb prostřednictvím internetu (on-line), bezpečnostní služby na ochranu majetku a osob, kontrola dodržování povinností plynoucích z pracovněprávních předpisů včetně předpisů o bezpečnosti a ochraně zdraví při práci.

(511) 35, 41, 42, 45

(540)

KORT Ostrava

(111) **374510**

(220) 25.10.2018

(320) 25.10.2018

(442) 02.05.2019

(151) 07.08.2019

(730) **Bednarz Petr Ing.**, Nádražní 308/3, Ostrava, Moravská Ostrava, 70200, CZ

(740) Ing. Pavel Nádvorník s.r.o., Klínová 620/1, Ostrava, Hulváky, 70900

(210) O-551390

(510) (35) propagační činnost, reklama, reklama on-line v počítačové síti, rozšiřování reklamních materiálů zákazníkům (letáky, prospekty, tiskoviny,

vzorky), inzerce, pomoc při řízení obchodní činnosti, poskytování obchodních nebo podnikatelských informací, obchodní administrativa, marketing, služby zahrnující záznam, přepis, vypracování, kompilaci, přenášení nebo systematizace písemných sdělení a záznamů včetně zpracovávání dokumentace v oblasti BOZP a na úseku PO, organizování výstav ke komerčním nebo reklamním účelům, služby obchodních výstav a veletrhů, prodej po telefonu (telemarketing), obchodní zprostředkovatelské služby a e-shop, to vše se zaměřením na prodej a maloobchodní prodej sborníků, samolepek, katalogů a jiných tiskovin; (41) výchova, vzdělávání, pořádání a organizační zajištění vzdělávacích akcí, odborných seminářů, kurzů a školení, školení v oblasti bezpečnosti a ochrany zdraví při práci (BOZP) a na úseku požární ochrany (PO), školicí služby v oblasti e-learningových aplikací a v oblasti bezpečnosti a ochrany zdraví, tvorba a prezentace výukových materiálů a sborníků, vydávání knih, sborníků, katalogů a jiných tiskovin a publikací, vydávání elektronických publikací; (42) poradenství v oblasti ochrany životního prostředí, znalecké posudky, expertizy a audity se zaměřením na bezpečnost práce s požární ochranou, odborný technický dozor a inspekce, revize a zkoušky systémů bezpečnosti práce a systémů požární ochrany, tvorba a údržba počítačových stránek (WEB) pro zákazníky, konstrukce WWW prezentací a řešení WWW serverů, hostování na počítačových stránkách WEB; (45) bezpečnost práce, zajišťování služeb v oblasti požární ochrany a bezpečnosti práce, pomoc průmyslovým a obchodním podnikům a jiným organizacím při zajišťování požární ochrany, pomoc při zajišťování bezpečnosti pracujících a ochrany jejich zdraví, zejména v oblasti bezpečnosti a hygieny práce, zavádění opatření a poradenství v oblasti požární ochrany a bezpečnosti a ochrany zdraví, prevence, revize a kontroly v oblasti požární ochrany a bezpečnosti a ochrany zdraví, koordinace bezpečnosti a ochrany zdraví při práci (BOZP) na staveništi a požární ochrany, poradenská činnost v oblasti bezpečnosti a ochrany zdraví při práci, hodnocení bezpečnostních rizik, poskytování odborné pomoci fyzickým a právníkům osobám v oblasti bezpečnosti práce, ochrany zdraví při práci, zpracování a zavedení systému ochrany osobních údajů, bezpečnost v oblasti technických služeb (revize, kontroly, zkoušky), poskytování bezpečnostních služeb prostřednictvím internetu (on-line), bezpečnostní služby na ochranu majetku a osob, kontrola dodržování povinností plynoucích z pracovněprávních předpisů včetně předpisů o bezpečnosti a ochraně zdraví při práci.

(511) 35, 41, 42, 45

(540)



(111) **374511**

(220) 27.11.2018

(320) 27.11.2018

(442) 02.05.2019

(151) 07.08.2019

(730) **Janda Petr**, K Cikánce 323/10, Praha 5, Slivenec, 15400, CZ

(740) Mgr. Vít Tokarský, advokát, 28. října 1001/3, Praha 1, Staré Město, 11000

(210) O-552149

(510) (20) nábytek a bytové zařízení, věšáky na oděvy, stojany na oděvy (nábytek) a ramínka na oděvy, nekovové háčky na oděvy, němí sluhové, obaly na oděvy, věšáky (nábytek), dřevěný nábytek, interiérový nábytek, mobilní skladovací police (nábytek), nábytek do ložnice, nábytek do obývacích pokojů, nábytek do šaten, nábytek na vystavení zboží, nábytek pro domácnost, kancelář a zahradu, nábytek pro ukládání (skladování), nábytek z umělých hmot, nábytkové skříně a stěny, nekovový nábytek (kromě nábytku speciálně zhotoveného pro lékařské nebo laboratorní účely), odkládací stoly, police, policové skříně, regály (nábytek), pulty (nábytek), šatníky, skladovací jednotky (nábytek), skladovací police (nábytek), skladovací zásuvky (nábytek); (25) atletické ponožky, dámské spodní prádlo, dětská obuv a obuvní doplňky, dětské spodní prádlo, dlouhé spodní prádlo, domácí obuv, dupačky (oděvy), funkční spodní prádlo (spodní vrstvy oděvu), funkční oděvy (vrchní díly oděvu), golfové oděvy, kromě rukavic, hřejivé návleky na nohy, japonské ponožky (tabi), obuv, cvičební oděvy, dámské oděvy, dětské oděvy, domácí oděvy, gumová obuv, kalhoty, kalhotky, kamaše, kabáty, kapesníčky do horní kapsy saka, klínky pro nízké ponožky (části oděvů), klobouky, kloboučky, kombiné (spodní prádlo), kombinézy, konfekce, košile, kostýmy, obleky, kotníčkové ponožky,

koťkovaná obuv, kožená obuv, kožené oděvy, kožichy a bundy, kravaty, kukly, kšilty, legíny, mikiny, minisukně, motýlky, nánožníky, ne elektricky vyhřívané, nátělníky, návleky, nazouvací obuv, neformální oblečení, nepromokavé oděvy, nepromokavé ponožky, noční košile, noční čepice a čepce, pánské ponožky, oděvy, oděvy pro volný čas, oděvy pro sport, opasky, palčáky, pánská a dámská obuv, pánské oděvy, pánská konfekce, pánské trenýrky, boxerky, paty k punčochám, pletené zboží (oděvy), pletené spodní prádlo, podkolenky, podprsanky, podrážky k obuvi, podvazky, podvazky k ponožkám, podvlékačky (dlouhé spodky), pokrývky hlavy, ponožkové papuče, ponožky, ponožky absorbující pot, ponožky na americký fotbal, ponožky na spaní, ponožky pro kojence a batolata, ponožky zabraňující pocení, punčocháče (punčochové kalhoty), punčochové zboží, saka, šátky a šály, šaty, šle, šortky, spodky, spodní prádlo, společenská obuv, termo ponožky, tenisové ponožky, slipy, sportovní obuv, svetry, svrchní oděvy, svrchníky, teplé spodní prádlo, trička, topy (oděvy), tkané oblečení, trenýrky, večerní oblečení, vesty, vysoké boty; (33) alkoholické energetické nápoje, alkoholické koktejlové směsi, alkoholické nápoje (lihoviny), alkoholické nápoje (s výjimkou piva), alkoholizovaná vína, aperitivy, bílé víno, bourbon (whiskey), brandy, červené víno, cider, dezertní vína, digestiva (likéry a pálenky), gin, griotka, hořké likéry, koktejly, likéry, medovina, mošt alkoholizovaný (cidre), nápoje s nízkým obsahem alkoholu, předpřipravené alkoholické nápoje, přípravky k výrobě alkoholických nápojů, rum, sherry, stolní vína, šumivá vína, vaječný koňak s alkoholem, vína, vodka, whisky; (35) administrativa (obchodní) udělování licencí ke zboží a službám druhých, administrativa prodeje, administrativní služby, administrativní zpracování dat, asistence v oblasti řízení obchodu, distribuce a šíření reklamních materiálů (letáků, prospektů, tištěných materiálů, vzorků), event marketing (získávání zákazníků pořádáním reklamních akcí), obchodní poradenství vztahující se k franšizingu, hodnocení obchodní činnosti, poskytování komerčních informací a zpráv týkajících se obchodu a marketingu, internetový marketing, kancelářské služby, konzultační a poradenské služby a pomoc v oblasti reklamní, marketingové a propagační činnosti, maloobchodní prodej alkoholických nápojů s výjimkou piva, oblečení, obuvi, piva, pokrývek hlavy, přípravků na výrobu alkoholických nápojů a sportovního vybavení, maloobchodní služby v oblasti alkoholických nápojů, maloobchodní služby zásilkového prodeje oděvů, organizování módních přehlídek k obchodním účelům, obchodně-propagační služby, online inzerce v počítačové síti, on-line maloobchodní služby zaměřené na oděvy, organizování a řízení zákaznických věrnostních programů, organizace výstav a veletrhů pro obchodní a reklamní účely, organizování akcí pro komerční a propagační účely, počítačové on-line objednávky, oceňování a odhady v oblasti podnikání, pomoc v obchodní a podnikatelské činnosti, management a administrativní služby, pořádání a vedení uměleckých výstav pro komerční nebo reklamní účely, poradenství v obchodní činnosti, poskytování obchodních informací a konzultací, poskytování obchodního prostoru on-line pro nakupující a prodávající výrobků a služeb, prezentace zboží a služeb, přímá marketingová reklama, reklamní, marketingové a propagační služby, reklamní služby vztahující se k oděvům, služby v oblasti obchodních sítí online, velkoobchodní prodej alkoholických nápojů s výjimkou piva, velkoobchodní prodej oblečení, velkoobchodní prodej obuvi, piva, pokrývek hlavy, přípravků na výrobu alkoholických nápojů, přípravků na výrobu nápojů a sportovního vybavení, věrnostní, pobídkové a bonusové programy, zprostředkovatelské obchodní služby; (41) audio zábava, audioprodukce, pořádání a organizování divadelních představení, fankluby, elektronické publikování, filmová zábava, zábava jako součást pohostinských služeb, fotografování, poskytování informací týkající se kulturních aktivit, kulturní aktivity, organizování módních přehlídek pro zábavní účely, multimediální publikování, nakladatelské služby, obchodní vzdělávání, on-line interaktivní zábava, on-line vydavatelské služby, organizace a pořádání koncertů, organizace kulturních představení, organizace turnajů, organizace výstav zvířat pro kulturní nebo vzdělávací účely, organizování akcí pro účely zábavy, organizování her a soutěží, organizování konferencí, výstav pro kulturní a vzdělávací účely a soutěží, organizování školení, večírků, výukových činností, workshopy a seminářů, organizování zábavy, příprava a pořádání zábavních aktivit, psaní textů s výjimkou reklamních, publikování pomocí elektronických prostředků, půjčování sportovního vybavení s výjimkou vozidel, služby týkající se volného času, služby v oblasti vzdělávání, zábavy a sportu, vedení kurzů, vydavatelská činnost a zpravodajství, vzdělávací a školící služby, zábava, zábavní služby, zábavní, sportovní a kulturní aktivity.

(511) 20, 25, 33, 35, 41

(540)

Operace trenýrky

- (111) **374512**
(220) 19.12.2018
(320) 19.12.2018
(442) 02.05.2019
(151) 07.08.2019
(730) **Čajka Dalibor**, Budovatelů 1235/4, Přerov, Přerov I-Město, 75002, CZ
(740) artpaten, advokátní kancelář s.r.o., Mgr. Tomáš Bejček advokát, Dukelských hrdinů 976/12, Praha 7, Holešovice, 17000
(210) O-552643
(591) Barevná
(510) (28) rybářské potřeby, rybářské pruty, rybářské navijáky, rybářské háčky, rybářské vlasce, rybářská krmítka, rybářské vaky, rybářské splávky, podběráky, rybářská olůvka, koše upravené pro držení rybářské návnady, rybářské obrtlíky a karabinky, stojany na udice, signalizátory záběru a jiné rybářské potřeby v rámci této třídy, speciální pouzdra na uvedené výrobky, rybářské pomůcky v rámci této třídy, návnady (pachové) pro lov a rybaření, návnady pro lov a rybolov, neživé rybářské návnady nebo nástrahy v rámci této třídy, včetně imitací živých organismů, příslušenství pro sportovní rybolov; (31) krmivo pro ryby, návnady, živé rybářské nástrahy, šrot pro ryby, přísady do krmiv, suchá krmiva pro ryby; (35) maloobchodní a velkoobchodní prodej vč. prodeje přes internet následujících výrobků: rybářské potřeby, rybářské pruty, rybářské navijáky, rybářské háčky, rybářské vlasce, rybářská krmítka, rybářské vaky, rybářské splávky, podběráky, rybářská olůvka, koše upravené pro držení rybářské návnady, rybářské obrtlíky a karabinky, stojany na udice, signalizátory záběru a jiné rybářské potřeby, speciální pouzdra na uvedené výrobky, rybářské pomůcky, návnady (pachové) pro lov a rybaření, návnady pro lov a rybolov, neživé rybářské návnady nebo nástrahy, včetně imitací živých organismů, příslušenství pro sportovní rybolov, krmivo pro ryby, návnady, živé rybářské nástrahy a návnady, šrot pro ryby, krmivo pro ryby, přísady do krmiv, suchá krmiva pro ryby, inzertní a propagační služby poskytované on-line na internetu, předvádění zboží prostřednictvím internetu, prezentace výrobků v komunikačních médiích pro účely maloobchodu, propagační služby a informační služby prostřednictvím internetu za účelem obchodu.
(511) 28, 31, 35
(540)



- (111) **374513**
(220) 20.12.2018
(320) 20.12.2018
(442) 02.05.2019
(151) 07.08.2019
(730) **OC Spektrum, s.r.o.**, Vladislavova 1390/17, Praha 1, Nové Město, 11000, CZ
(740) Advokátní kancelář Rybář, Soppé & Partneři, Mgr. Ing. Tomáš Slonek, advokát, Purkyňova 2121/3, Praha 1, 11000
(210) O-552657
(510) (35) reklama, propagace, řízení obchodní činnosti, obchodní administrativa, kancelářské práce, administrativní pomoc při reakci na výzvy k účasti ve výběrových řízeních, administrativní pomoc při vypracování nabídek k poptávkám (RFP), administrativní služby, administrativní zpracování objednávek, aktualizace a údržba dat v počítačových databázích, aktualizace a údržba údajů v rejstřících, aktualizace reklamních materiálů, analýza nákladů a cen, aranžování výkladů, cílené zasílání reklamních materiálů, cílený marketing, externí správa společností, fakturace, fotokopírování, grafická úprava pro reklamní účely, indexace webových stránek pro obchodní nebo reklamní účely, kopírování dokumentů, marketing, marketing v rámci softwarového publikování, modeling pro reklamní účely nebo podporu prodeje, nábor zaměstnanců, návrh reklamních materiálů, obchodní informace, obchodní informace a rady pro spotřebitele ve výběru produktů a služeb, obchodní průzkum, obchodní správa licencí k výrobkům a službám jiných osob, obchodní zprostředkovatelské služby, oceňování podniků, online inzerce v počítačové

síti, optimalizace návštěvnosti webových stránek, optimalizace vyhledávačů pro účely podpory prodeje, plánování schůzek (kancelářské práce), podpora prodeje jiných osob, pomoc při řízení obchodní činnosti, pomoc při řízení obchodních či průmyslových podniků, poptávky, poradenské služby pro obchodní vedení, poradenství v oblasti komunikačních strategií při styku s veřejností, poradenství v oblasti komunikačních strategií v reklamě, poradenství v oblasti řízení a organizace podniku, poradenství v oblasti řízení lidských zdrojů, poradenství v oblasti řízení obchodní činnosti, pořádání módních přehlídek pro reklamní účely, pořádání veletrhů pro obchodní či reklamní účely, pořádání výstav pro obchodní či reklamní účely, poskytování informací o obchodních kontaktech, poskytování obchodních informací prostřednictvím webových stránek, PPC reklama, prezentace výrobků v komunikačních médiích pro účely maloobchodu, profesionální obchodní poradenství, pronájem billboardů (reklamních tabulí), pronájem fotokopírovacích strojů, pronájem kancelářských strojů a zařízení, pronájem prodejních automatů, pronájem prodejních stánků, pronájem reklamního času v komunikačních médiích, pronájem reklamního materiálu a reklamních ploch, provádění podnikových auditů, provozování online trhu pro kupující a prodejce výrobků a služeb, průzkum trhu, průzkum veřejného mínění, předvádění zboží, prepis rozhovorů (pro úřední účely), příprava daňových přiznání, příprava výplatních listin, psaní na stroji, psaní reklamních textů, psaní scénářů pro reklamní účely, psaní životopisů pro jiné osoby, psychologické testování za účelem výběru zaměstnanců, rozhlasová reklama, řízení obchodní činnosti hotelů, řízení obchodní činnosti náhradových programů pro jiné osoby, řízení obchodní činnosti nezávislých poskytovatelů služeb, řízení obchodní činnosti sportovců, řízení obchodní činnosti výkonných umělců, řízení obchodních projektů v oblasti stavebních projektů, sběr údajů do počítačových databází, sestavování katalogů informací pro obchodní či reklamní účely, sestavování statistiky, sjednávání a uzavírání obchodních transakcí pro třetí strany, sjednávání obchodních smluv pro jiné osoby, služby dočasného řízení obchodní činnosti z a předem dohodnutých podmínek (interim management), služby maloobchodu v oblasti uměleckých děl poskytované uměleckými galeriemi, služby odborníka na výkonnost podniku, služby podnikům při jejich přesídlení, služby pro maloobchod s farmaceutickými, veterinárními a sanitárními přípravky a zdravotnickým materiálem, služby registrace darů, služby spojené s podáváním daňových přiznání, služby velkoobchodu v oblasti farmaceutických, veterinárních a sanitárních přípravků a v oblasti dodávek zdravotnického materiálu, správa programů pro věrné zákazníky v oblasti osobní letecké dopravy, správa zákaznických věrnostních programů, srovnávání cen, styk s veřejností, subdodavatelské služby (pomoc v obchodní činnosti), systematizace údajů do počítačových databází, šíření reklamních materiálů, šíření vzorků, telemarketing, televizní reklama, těsnopis, účetnictví, upomínání schůzek (kancelářské práce), vedení dražeb, vedení počítačové evidence, venkovní reklama, vydávání reklamních textů, vyhledávání sponzorů, vyhledávání údajů v počítačových souborech pro jiné osoby, vyhotovování hospodářských prognóz, vyhotovování výpisů z účtu, vylepování plakátů, výroba reklamních filmů, výroba teleshoppingových programů, výstřížková služba, zařizování novinového předplatného pro jiné osoby, zařizování předplatného na telekomunikační služby pro jiné osoby, zásilková reklama, zásobovací služby pro jiné osoby (nákup zboží a služeb pro jiné podniky), zaznamenávání písemných sdělení a údajů, zaznamenávání vzkazů pro nedostupné předplatitele, zpracování textu, zprostředkování dovozu a vývozu, zprostředkování obchodních informací, zprostředkování obchodů v oblasti propojení možných soukromých investorů s podnikateli, kteří potřebují financování, zprostředkování propagace, zprostředkování reklamy, zprostředkování zaměstnání; (36) pojištění, finančníctví, peněžnictví, služby v oblasti nemovitostí, bankovníctví, burzovní kotace, daňové odhady, dluhové poradenství, důvěrník, elektronický převod peněžních prostředků, faktoring, financování, financování formou koupě na splátky, finanční analýza, finanční hodnocení (pojištění, bankovníctví, nemovitosti), finanční hodnocení nabídek k poptávkám (RFP), finanční hodnocení nabídek pro účast ve výběrových řízeních, finanční informace, finanční oceňování dřeva na pni, finanční oceňování vlny, finanční poradenství, finanční řízení, finanční řízení výplat náhrad pro jiné osoby, finanční služby v oblasti likvidace podniků, finanční služby ve formě zprostředkování celního odbavení, finanční sponzoring, finanční zúčtovací střediska, finanční zúčtování, hodnocení nákladů na opravy (finanční odhad), hypoteční bankovníctví, informace o pojištění, investování peněžních prostředků, kapitálové investice, leasingové financování, makléřské služby, obchodování s akciemi a dluhopisy, obchodování s cennými papíry, oceňování mincí, oceňování nemovitostí, oceňování starožitností, oceňování šperků, oceňování uměleckých děl, oceňování známek, online bankovníctví, ověřování šeků, penzijní fondy, podílové fondy, pojistně-

matematické služby, poradenství v oblasti pojištění, pořádání sbírek, poskytování bezpečnostních schránek, poskytování finančních informací prostřednictvím webových stránek, poskytování jistoty, poskytování slev v zapojených provozovnách jiných osob pomocí členských karet, pronájem bytů, pronájem farem, pronájem kanceláří (nemovitosti), pronájem nemovitostí, pronájem sdílených kanceláří, provozování zastavárny, půjčky (financování), půjčky na splátky, půjčky se zástavou, služby agentury vymáhající pohledávky, služby realitní kanceláře, služby ubytovací kanceláře (byty), služby úvěrové kanceláře, směňování peněžních prostředků, spořitelní služby, správa bytového domu, správa nemovitostí, svěřenectví, úschova cenností, uzavírání námořního pojištění, uzavírání pojištění, uzavírání pojištění proti požáru, uzavírání úrazového pojištění, uzavírání zdravotního pojištění, uzavírání životního pojištění, výběr nájemného, vydávání kreditních karet, výplata důchodů, vystavování cestovních šeků, vystavování hodnotných poukázek, zajištění, zajištění financování stavebních projektů, zpracování plateb debetní kartou, zpracování plateb kreditní kartou, zprostředkování emisních povolenek, zprostředkování pojištění, zprostředkování v oblasti nemovitostí; (41) vzdělávání, školení, zábava, sportovní a kulturní činnosti, akademie (vzdělávání), dabing, diskotéky, divadelní představení, drezúra zvířat, elektronické publikování (DTP), filmové projekce, fotografování, gymnastický výcvik, hudební produkce, informace o rekreaci, informace o vzdělávání, informace o zábavě, kaligrafické služby, karaoke, klubové služby (zábava nebo vzdělávání), knihovnické služby (půjčovny knih), korespondenční kurzy, koučink (školení), kulturní, vzdělávací a zábavní služby poskytované uměleckými galeriemi, mateřské školy, měření času při sportovních akcích, modelingové služby pro umělce, náboženská výchova, nahrávání videokazet, obrazové zpravodajství, online vydávání elektronických knih a časopisů, organizování zábavních akcí cosplay (kostýmové hry s věrným napodobením postav), plánování večírků (zábava), půjždné knihovny, poradenství pro volbu povolání (v oblasti vzdělávání nebo školení), pořádání a uvádění koncertů, pořádání a vedení kolokvií, pořádání a vedení konferencí, pořádání a vedení kongresů, pořádání a vedení osobních vzdělávacích fór, pořádání a vedení seminářů, pořádání a vedení symposií, pořádání a vedení workshopů (školení), pořádání estrád (služby impresária), pořádání loterií, pořádání módních přehlídek pro zábavu, pořádání plesů, pořádání soutěží (vzdělávacích nebo zábavných), pořádání soutěží krásy, pořádání sportovních soutěží, pořádání výstav ke kulturním nebo vzdělávacím účelům, poskytování elektronických publikací online bez možnosti stažení, poskytování filmů bez možnosti stažení prostřednictvím videa na objednávku, poskytování her online z počítačové sítě, poskytování hudby online bez možnosti stažení, poskytování televizních programů bez možnosti stažení prostřednictvím videa na objednávku, poskytování videí online bez možnosti stažení, praktický výcvik (předvádění), prázdninové tábory (zábava), produkce estrád, profesní rekvalifikace, pronájem audio zařízení, pronájem dekorací (na představení), pronájem divadelních dekorací, pronájem kinematografických přístrojů, pronájem osvětlovacích zařízení pro divadelní scény či televizní studia, pronájem pokojových akvárií, pronájem rozhlasových a televizních přijímačů, pronájem sportovišť, pronájem stadiónů, pronájem tenisových dvorců, pronájem uměleckých děl, pronájem videokamer, pronájem videorekordérů, provozování golfových hřišť, provozování heren, provozování kasin (hazard), provozování muzea (předvádění, výstavy), provozování rekreačních zařízení, provozování sportovních zařízení, provozování zoologických zahrad, průvodcovské služby, předprodej vstupenek (zábava), předvádění cirkusových vystoupení, předvádění varietních představení, předvádění živých vystoupení, překladatelské služby, psaní a skládání písní, psaní filmových scénářů, psaní textů, půjčování audionahrávek, půjčování filmů, půjčování herního vybavení, půjčování hraček, půjčování potápěčské výstroje, půjčování sportovního vybavení, s výjimkou vozidel, půjčování videokazet, rezervace vstupenek na estrády, rozhlasová zábava, skládání hudby, služby baviče, služby diskžokejů, služby filmového studia, služby grafické úpravy, nikoliv k reklamním účelům, služby klubů zdraví (zdravotní a kondiční cvičení), služby nahrávacího studia, služby nočního klubu (zábava), služby osobního trenéra (kondiční trénink), služby poskytované orchestry, služby reportérů (zpravodajství), služby spojené s hazardem, soukromá výuka, sportovní tábory, školení prostřednictvím simulátorů, školení v oblasti sado (školení v oblasti čajového obřadu), školní vzdělávání, tělesná výchova, televizní zábava, titulování, tlumočení znakové řeči, tlumočnické služby, úprava videokazet, vedení kurzů kondičního cvičení, vedení túr s horským průvodcem, výcvik aikido, vydávání knih, vydávání textů, s výjimkou reklamních, výroba filmů, s výjimkou reklamních, výroba rozhlasových a televizních programů, výuka, vzdělávání na internátních školách, zábavní parky, zkoušení (pedagogická činnost).

(540)



(111) **374514**

(220) 20.12.2018

(320) 20.12.2018

(442) 02.05.2019

(151) 07.08.2019

(730) **OC Spektrum, s.r.o.**, Vladislavova 1390/17, Praha 1, Nové Město, 11000, CZ

(740) Advokátní kancelář Rybář, Soppé & Partneři, Mgr. Ing. Tomáš Slonek, advokát, Purkyňova 2121/3, Praha 1, 11000

(210) O-552658

(510) (35) reklama, propagace, řízení obchodní činnosti, obchodní administrativa, kancelářské práce, administrativní pomoc při reakci na výzvy k účasti ve výběrových řízeních, administrativní pomoc při vypracování nabídek k požávkám (RFP), administrativní služby, administrativní zpracování objednávek, aktualizace a údržba dat v počítačových databázích, aktualizace a údržba údajů v rejstřících, aktualizace reklamních materiálů, analýza nákladů a cen, aranžování výkladů, cílené zaslání reklamních materiálů, cílený marketing, externí správa společností, fakturace, fotokopírování, grafická úprava pro reklamní účely, indexace webových stránek pro obchodní nebo reklamní účely, kopírování dokumentů, marketing, marketing v rámci softwarového publikování, modeling pro reklamní účely nebo podporu prodeje, nábor zaměstnanců, návrh reklamních materiálů, obchodní informace, obchodní informace a rady pro spotřebitele ve výběru produktů a služeb, obchodní průzkum, obchodní správa licencí k výrobkům a službám jiných osob, obchodní zprostředkovatelské služby, oceňování podniků, online inzerce v počítačové síti, optimalizace návštěvnosti webových stránek, optimalizace vyhledávačů pro účely podpory prodeje, plánování schůzek (kancelářské práce), podpora prodeje jiných osob, pomoc při řízení obchodní činnosti, pomoc při řízení obchodních či průmyslových podniků, požávkový, poradenské služby pro obchodní vedení, poradenství v oblasti komunikačních strategií při styku s veřejností, poradenství v oblasti komunikačních strategií v reklamě, poradenství v oblasti řízení a organizace podniku, poradenství v oblasti řízení lidských zdrojů, poradenství v oblasti řízení obchodní činnosti, pořádání módních přehlídek pro reklamní účely, pořádání veletrhů pro obchodní či reklamní účely, pořádání výstav pro obchodní či reklamní účely, poskytování informací o obchodních kontaktech, poskytování obchodních informací prostřednictvím webových stránek, PPC reklama, prezentace výrobků v komunikačních médiích pro účely maloobchodu, profesionální obchodní poradenství, pronájem billboardů (reklamních tabulí), pronájem fotokopírovacích strojů, pronájem kancelářských strojů a zařízení, pronájem prodejních automatů, pronájem prodejních stánků, pronájem reklamního času v komunikačních médiích, pronájem reklamního materiálu a reklamních ploch, provádění podnikových auditů, provozování online trhu pro kupující a prodejce výrobků a služeb, průzkum trhu, průzkum veřejného mínění, předvádění zboží, přepis rozhovorů (pro úřední účely), příprava daňových přiznání, příprava výplatních listin, psaní na stroji, psaní reklamních textů, psaní scénářů pro reklamní účely, psaní životopisů pro jiné osoby, psychologické testování za účelem výběru zaměstnanců, rozhlasová reklama, řízení obchodní činnosti hotelů, řízení obchodní činnosti náhradových programů pro jiné osoby, řízení obchodní činnosti nezávislých poskytovatelů služeb, řízení obchodní činnosti sportovců, řízení obchodní činnosti výkonných umělců, řízení obchodních projektů v oblasti stavebních projektů, sběr údajů do počítačových databází, sestavování katalogů informací pro obchodní či reklamní účely, sestavování statistiky, sjednávání a uzavírání obchodních transakcí pro třetí strany, sjednávání obchodních smluv pro jiné osoby, služby dočasného řízení obchodní činnosti z a předem dohodnutých podmínek (interim management), služby maloobchodu v oblasti uměleckých děl poskytované uměleckými galeriemi, služby odborníka na výkonnost podniku, služby podnikům při jejich přesídlení, služby pro maloobchod s farmaceutickými, veterinárními a sanitárními přípravky a zdravotnickým materiálem, služby registrace darů, služby spojené s podáváním daňových přiznání, služby velkoobchodu v oblasti farmaceutických, veterinárních a sanitárních přípravků a v oblasti dodávek

zdravotnického materiálu, správa programů pro věrné zákazníky v oblasti osobní letecké dopravy, správa zákaznických věrnostních programů, srovnávání cen, styk s veřejností, subdodavatelské služby (pomoc v obchodní činnosti), systematizace údajů do počítačových databází, šíření reklamních materiálů, šíření vzorků, telemarketing, televizní reklama, těsnopis, účetnictví, upomínání schůzek (kancelářské práce), vedení dražeb, vedení počítačové evidence, venkovní reklama, vydávání reklamních textů, vyhledávání sponzorů, vyhledávání údajů v počítačových souborech pro jiné osoby, vyhotovování hospodářských prognóz, vyhotovování výpisů z účtu, vylepování plakátů, výroba reklamních filmů, výroba teleshoppingových programů, výstřížková služba, zařizování novinového předplatného pro jiné osoby, zařizování předplatného na telekomunikační služby pro jiné osoby, zásilková reklama, zásobovací služby pro jiné osoby (nákup zboží a služeb pro jiné podniky), zaznamenávání písemných sdělení a údajů, zaznamenávání vzkazů pro nedostupné předplatitele, zpracování textu, zprostředkování dovozu a vývozu, zprostředkování obchodních informací, zprostředkování obchodů v oblasti propojení možných soukromých investorů s podnikateli, kteří potřebují financování, zprostředkování propagace, zprostředkování reklamy, zprostředkování zaměstnání; (36) pojištění, finančníctví, peněžnictví, služby v oblasti nemovitosti, bankovníctví, burzovní kotace, daňové odhady, dluhové poradenství, důvěrník, elektronický převod peněžních prostředků, faktoring, financování, financování formou koupě na splátky, finanční analýza, finanční hodnocení (pojištění, bankovníctví, nemovitosti), finanční hodnocení nabídek k požávkám (RFP), finanční hodnocení nabídek pro účast ve výběrových řízeních, finanční informace, finanční oceňování dřeva na pni, finanční oceňování vlny, finanční poradenství, finanční řízení, finanční řízení výplat náhrad pro jiné osoby, finanční služby v oblasti likvidace podniků, finanční služby ve formě zprostředkování celního odbavení, finanční sponzoring, finanční zúčtovací střediska, finanční zúčtování, hodnocení nákladů na opravy (finanční odhad), hypoteční bankovníctví, informace o pojištění, investování peněžních prostředků, kapitálové investice, leasingové financování, makléřské služby, obchodování s akciemi a dluhopisy, obchodování s cennými papíry, oceňování mincí, oceňování nemovitostí, oceňování starozitností, oceňování šperků, oceňování uměleckých děl, oceňování známek, online bankovníctví, ověřování šeků, penzijní fondy, podílové fondy, pojistně-matematické služby, poradenství v oblasti pojištění, pořádání sbírek, poskytování bezpečnostních schránek, poskytování finančních informací prostřednictvím webových stránek, poskytování jistoty, poskytování slev v zapojených provozovnách jiných osob pomocí členských karet, pronájem bytů, pronájem farem, pronájem kanceláří (nemovitosti), pronájem nemovitostí, pronájem sdílených kanceláří, provozování zastavárny, půjčky (financování), půjčky na splátky, půjčky se zástavou, služby agentury vymáhající pohledávky, služby realitní kanceláře, služby ubytovací kanceláře (byty), služby úvěrové kanceláře, směňování peněžních prostředků, spořitelni služby, správa bytového domu, správa nemovitostí, svěřenectví, úschova cenností, uzavírání námořního pojištění, uzavírání pojištění, uzavírání pojištění proti požáru, uzavírání úrazového pojištění, uzavírání zdravotního pojištění, uzavírání životního pojištění, výběr nájemného, vydávání kreditních karet, výplata důchodů, vystavování cestovních šeků, vystavování hodnotných poukázek, zajištění, zajištění financování stavebních projektů, zpracování plateb debetní kartou, zpracování plateb kreditní kartou, zprostředkování emisních povolenek, zprostředkování pojištění, zprostředkování v oblasti nemovitosti; (41) vzdělávání, školení, zábava, sportovní a kulturní činnosti, akademie (vzdělávání), dabing, diskotéky, divadelní představení, drezúra zvířat, elektronické publikování (DTP), filmové projekce, fotografování, gymnastický výcvik, hudební produkce, informace o rekreaci, informace o vzdělávání, informace o zábavě, kaligrafické služby, karaoke, klubové služby (zábava nebo vzdělávání), knihovnické služby (půjčovny knih), korespondenční kurzy, koučink (školení), kulturní, vzdělávací a zábavní služby poskytované uměleckými galeriemi, mateřské školy, měření času při sportovních akcích, modelingové služby pro umělce, náboženská výchova, nahrávání videokazet, obrazové zpravodajství, online vydávání elektronických knih a časopisů, organizování zábavních akcí cosplay (kostýmové hry s věrným napodobením postav), plánování večírků (zábava), pojízdné knihovny, poradenství pro volbu povolání (v oblasti vzdělávání nebo školení), pořádání a uvádění koncertů, pořádání a vedení kolokvií, pořádání a vedení konferencí, pořádání a vedení kongresů, pořádání a vedení osobních vzdělávacích fór, pořádání a vedení seminářů, pořádání a vedení symposií, pořádání a vedení workshopů (školení), pořádání estrád (služby impresária), pořádání loterií, pořádání módních přehlídek pro zábavu, pořádání plesů, pořádání soutěží (vzdělávacích nebo zábavných), pořádání soutěží krásy, pořádání sportovních soutěží, pořádání výstav ke kulturním nebo vzdělávacím účelům, poskytování elektronických

publikací online bez možnosti stažení, poskytování filmů bez možnosti stažení prostřednictvím videa na objednávku, poskytování her online z počítačové sítě, poskytování hudby online bez možnosti stažení, poskytování televizních programů bez možnosti stažení prostřednictvím videa na objednávku, poskytování videí online bez možnosti stažení, praktický výcvik (předvádění), prázdninové tábory (zábava), produkce estrád, profesní rekvalifikace, pronájem audio zařízení, pronájem dekorací (na představení), pronájem divadelních dekorací, pronájem kinematografických přístrojů, pronájem osvětlovacích zařízení pro divadelní scény či televizní studia, pronájem pokojových akvárií, pronájem rozhlasových a televizních přijímačů, pronájem sportovišť, pronájem stadiónů, pronájem tenisových dvorců, pronájem uměleckých děl, pronájem videokamer, pronájem videorekordérů, provozování golfových hřišť, provozování heren, provozování kasin (hazard), provozování muzea (předvádění, výstavy), provozování rekreačních zařízení, provozování sportovních zařízení, provozování zoologických zahrad, průvodcovské služby, předprodej vstupenek (zábava), předvádění cirkusových vystoupení, předvádění varietních představení, předvádění živých vystoupení, překladatelské služby, psaní a skládání písní, psaní filmových scénářů, psaní textů, půjčování audionahrávek, půjčování filmů, půjčování herního vybavení, půjčování hraček, půjčování potápěčské výstroje, půjčování sportovního vybavení, s výjimkou vozidel, půjčování videokazet, rezervace vstupenek na estrády, rozhlasová zábava, skládání hudby, služby baviče, služby diskžokejů, služby filmového studia, služby grafické úpravy, nikoliv k reklamním účelům, služby klubů zdraví (zdravotní a kondiční cvičení), služby nahrávacího studia, služby nočního klubu (zábava), služby osobního trenéra (kondiční trénink), služby poskytované orchestry, služby reportérů (zpravodajství), služby spojené s hazardem, soukromá výuka, sportovní tábory, školení prostřednictvím simulátorů, školení v oblasti sado (školení v oblasti čajového obřadu), školní vzdělávání, tělesná výchova, televizní zábava, titulkování, tlumočení znakové řeči, tlumočnické služby, úprava videokazet, vedení kurzů kondičního cvičení, vedení túr s horským průvodcem, výcvik aikido, vydávání knih, vydávání textů, s výjimkou reklamních, výroba filmů, s výjimkou reklamních, výroba rozhlasových a televizních programů, výuka, vzdělávání na internátních školách, zábavní parky, zkoušení (pedagogická činnost).

(511) 35, 36, 41
(540)



(111) **374515**

(220) 20.12.2018

(320) 20.12.2018

(442) 02.05.2019

(151) 07.08.2019

(730) **OC Spektrum, s.r.o.**, Vladislavova 1390/17, Praha 1, Nové Město, 11000, CZ

(740) Advokátní kancelář Rybář, Soppé & Partneri, Mgr. Ing. Tomáš Slonek, advokát, Purkyňova 2121/3, Praha 1, 11000

(210) O-552659

(510) (35) reklama, propagace, řízení obchodní činnosti, obchodní administrativa, kancelářské práce, administrativní pomoc při reakci na výzvy k účasti ve výběrových řízeních, administrativní pomoc při vypracování nabídek k poptávkám (RFP), administrativní služby, administrativní zpracování objednávek, aktualizace a údržba dat v počítačových databázích, aktualizace a údržba údajů v rejstřících, aktualizace reklamních materiálů, analýza nákladů a cen, aranžování výkladů, cílené zaslání reklamních materiálů, cílený marketing, externí správa společnosti, fakturace, fotokopírování, grafická úprava pro reklamní účely, indexace webových stránek pro obchodní nebo reklamní účely, kopírování dokumentů, marketing, marketing v rámci softwarového publikování, modeling pro reklamní účely nebo podporu prodeje, nábor zaměstnanců, návrh reklamních materiálů, obchodní informace, obchodní informace a rady pro spotřebitele ve výběru produktů a služeb, obchodní průzkum, obchodní správa licencí k výrobkům a službám jiných osob, obchodní zprostředkovatelské služby, oceňování podniků, online inzerce v počítačové síti, optimalizace návštěvnosti webových stránek, optimalizace

vyhledávačů pro účely podpory prodeje, plánování schůzek (kancelářské práce), podpora prodeje jiných osob, pomoc při řízení obchodní činnosti, pomoc při řízení obchodních či průmyslových podniků, poptávky, poradenské služby pro obchodní vedení, poradenství v oblasti komunikačních strategií při styku s veřejností, poradenství v oblasti komunikačních strategií v reklamě, poradenství v oblasti řízení a organizace podniku, poradenství v oblasti řízení lidských zdrojů, poradenství v oblasti řízení obchodní činnosti, pořádání módních přehlídek pro reklamní účely, pořádání veletrhů pro obchodní či reklamní účely, pořádání výstav pro obchodní či reklamní účely, poskytování informací o obchodních kontaktech, poskytování obchodních informací prostřednictvím webových stránek, PPC reklama, prezentace výrobků v komunikačních médiích pro účely maloobchodu, profesionální obchodní poradenství, pronájem billboardů (reklamních tabulí), pronájem fotokopírovacích strojů, pronájem kancelářských strojů a zařízení, pronájem prodejních automatů, pronájem prodejních stánků, pronájem reklamního času v komunikačních médiích, pronájem reklamního materiálu a reklamních ploch, provádění podnikových auditů, provozování online trhu pro kupující a prodejce výrobků a služeb, průzkum trhu, průzkum veřejného mínění, předvádění zboží, přepis rozhovorů (pro úřední účely), příprava daňových přiznání, příprava výplatních listin, psaní na stroji, psaní reklamních textů, psaní scénářů pro reklamní účely, psaní životopisů pro jiné osoby, psychologické testování za účelem výběru zaměstnanců, rozhlasová reklama, řízení obchodní činnosti hotelů, řízení obchodní činnosti náhradových programů pro jiné osoby, řízení obchodní činnosti nezávislých poskytovatelů služeb, řízení obchodní činnosti sportovců, řízení obchodní činnosti výkonných umělců, řízení obchodních projektů v oblasti stavebních projektů, sběr údajů do počítačových databází, sestavování katalogů informací pro obchodní či reklamní účely, sestavování statistiky, sjednávání a uzavírání obchodních transakcí pro třetí strany, sjednávání obchodních smluv pro jiné osoby, služby dočasného řízení obchodní činnosti z a předem dohodnutých podmínek (interim management), služby maloobchodu v oblasti uměleckých děl poskytované uměleckými galeriemi, služby odborníka na výkonnost podniku, služby podnikům při jejich přesídlení, služby pro maloobchod s farmaceutickými, veterinárními a sanitárními přípravky a zdravotnickým materiálem, služby registrace darů, služby spojené s podáváním daňových přiznání, služby velkoobchodu v oblasti farmaceutických, veterinárních a sanitárních přípravků a v oblasti dodávek zdravotnického materiálu, správa programů pro věrné zákazníky v oblasti osobní letecké dopravy, správa zákaznických věrnostních programů, srovnávání cen, styk s veřejností, subdodavatelské služby (pomoc v obchodní činnosti), systematizace údajů do počítačových databází, šíření reklamních materiálů, šíření vzorků, telemarketing, televizní reklama, těsnopis, účetnictví, upomínání schůzek (kancelářské práce), vedení dražeb, vedení počítačové evidence, venkovní reklama, vydávání reklamních textů, vyhledávání sponzorů, vyhledávání údajů v počítačových souborech pro jiné osoby, vyhotovování hospodářských prognóz, vyhotovování výpisů z účtu, vylepování plakátů, výroba reklamních filmů, výroba teleshoppingových programů, výstřižková služba, zařizování novinového předplatného pro jiné osoby, zařizování předplatného na telekomunikační služby pro jiné osoby, zásilková reklama, zásobovací služby pro jiné osoby (nákup zboží a služeb pro jiné podniky), zaznamenávání písemných sdělení a údajů, zaznamenávání vzkazů pro nedostupné předplatitele, zpracování textu, zprostředkování dovozu a vývozu, zprostředkování obchodních informací, zprostředkování obchodů v oblasti propojení možných soukromých investorů s podnikateli, kteří potřebují financování, zprostředkování propagace, zprostředkování reklamy, zprostředkování zaměstnání; (36) pojištění, finančníctví, peněžnictví, služby v oblasti nemovitostí, bankovníctví, burzovní kotace, daňové odhady, dluhové poradenství, důvěrník, elektronický převod peněžních prostředků, faktoring, financování, financování formou koupě na splátky, finanční analýza, finanční hodnocení (pojištění, bankovníctví, nemovitosti), finanční hodnocení nabídek k poptávkám (RFP), finanční hodnocení nabídek pro účast ve výběrových řízeních, finanční informace, finanční oceňování dřeva na pni, finanční oceňování vlny, finanční poradenství, finanční řízení, finanční řízení výplat náhrad pro jiné osoby, finanční služby v oblasti likvidace podniků, finanční služby ve formě zprostředkování celního odbavení, finanční sponzoring, finanční zúčtovací střediska, finanční zúčtování, hodnocení nákladů na opravy (finanční odhad), hypoteční bankovníctví, informace o pojištění, investování peněžních prostředků, kapitálové investice, leasingové financování, makléřské služby, obchodování s akciemi a dluhopisy, obchodování s cennými papíry, oceňování mincí, oceňování nemovitostí, oceňování starozitností, oceňování šperků, oceňování uměleckých děl, oceňování známek, online bankovníctví, ověřování šeků, penzijní fondy, podílové fondy, pojistněmatematické služby, poradenství v oblasti pojištění, pořádání sbírek,

poskytování bezpečnostních schránek, poskytování finančních informací prostřednictvím webových stránek, poskytování jistoty, poskytování slev v zapojených provozovnách jiných osob pomocí členských karet, pronájem bytů, pronájem farem, pronájem kanceláří (nemovitosti), pronájem nemovitostí, pronájem sdílených kanceláří, provozování zastavárny, půjčky (financování), půjčky na splátky, půjčky se zástavou, služby agentury vymáhající pohledávky, služby realitní kanceláře, služby ubytovací kanceláře (byty), služby úvěrové kanceláře, směňování peněžních prostředků, spořitelní služby, správa bytového domu, správa nemovitostí, světenectví, úschova cenností, uzavírání námořního pojištění, uzavírání pojištění, uzavírání pojištění proti požáru, uzavírání úrazového pojištění, uzavírání zdravotního pojištění, uzavírání životního pojištění, výběr nájemného, vydávání kreditních karet, výplata důchodů, vystavování cestovních šeků, vystavování hodnotných poukázek, zajištění, zajištění financování stavebních projektů, zpracování plateb debetní kartou, zpracování plateb kreditní kartou, zprostředkování emisních povolenek, zprostředkování pojištění, zprostředkování v oblasti nemovitostí; (41) vzdělávání, školení, zábava, sportovní a kulturní činnosti, akademie (vzdělávání), dabing, diskotéky, divadelní představení, drezúra zvířat, elektronické publikování (DTP), filmové projekce, fotografování, gymnastický výcvik, hudební produkce, informace o rekreaci, informace o vzdělávání, informace o zábavě, kaligrafické služby, karaoke, klubové služby (zábava nebo vzdělávání), knihovnické služby (půjčovny knih), korespondenční kurzy, koučink (školení), kulturní, vzdělávací a zábavní služby poskytované uměleckými galeriemi, mateřské školy, měření času při sportovních akcích, modelingové služby pro umělce, náboženská výchova, nahrávání videokazet, obrazové zpravodajství, online vydávání elektronických knih a časopisů, organizování zábavních akcí cosplay (kostýmové hry s věrným napodobením postav), plánování večírků (zábava), pojízdné knihovny, poradenství pro volbu povolání (v oblasti vzdělávání nebo školení), pořádání a uvádění koncertů, pořádání a vedení kolokvií, pořádání a vedení konferencí, pořádání a vedení kongresů, pořádání a vedení osobních vzdělávacích fór, pořádání a vedení seminářů, pořádání a vedení symposií, pořádání a vedení workshopů (školení), pořádání estrád (služby impresária), pořádání loterií, pořádání módních přehlídek pro zábavu, pořádání plesů, pořádání soutěží (vzdělávacích nebo zábavních), pořádání soutěží krásy, pořádání sportovních soutěží, pořádání výstav ke kulturním nebo vzdělávacím účelům, poskytování elektronických publikací online bez možnosti stažení, poskytování filmů bez možnosti stažení prostřednictvím videa na objednávku, poskytování her online z počítačové sítě, poskytování hudby online bez možnosti stažení, poskytování televizních programů bez možnosti stažení prostřednictvím videa na objednávku, poskytování videí online bez možnosti stažení, praktický výcvik (předvádění), prázdninové tábory (zábava), produkce estrád, profesní rekvalifikace, pronájem audio zařízení, pronájem dekorací (na představení), pronájem divadelních dekorací, pronájem kinematografických přístrojů, pronájem osvětlovacích zařízení pro divadelní scény či televizní studia, pronájem pokojových akvárií, pronájem rozhlasových a televizních přijímačů, pronájem sportovišť, pronájem stadiónů, pronájem tenisových dvorců, pronájem uměleckých děl, pronájem videokamer, pronájem videorekordérů, provozování golfových hřišť, provozování heren, provozování kasin (hazard), provozování muzea (předvádění, výstavy), provozování rekreačních zařízení, provozování sportovních zařízení, provozování zoologických zahrad, průvodcovské služby, předprodej vstupenek (zábava), předvádění cirkusových vystoupení, předvádění varietních představení, předvádění živých vystoupení, překladatelské služby, psaní a skládání písní, psaní filmových scénářů, psaní textů, půjčování audionahrávek, půjčování filmů, půjčování herního vybavení, půjčování hraček, půjčování potápěčské výstroje, půjčování sportovního vybavení, s výjimkou vozidel, půjčování videokazet, rezervace vstupenek na estrády, rozhlasová zábava, skládání hudby, služby baviče, služby diskžokejů, služby filmového studia, služby grafické úpravy, nikoliv k reklamním účelům, služby klubů zdraví (zdravotní a kondiční cvičení), služby nahrávacího studia, služby nočního klubu (zábava), služby osobního trenéra (kondiční trénink), služby poskytované orchestry, služby reportérů (zpravodajství), služby spojené s hazardem, soukromá výuka, sportovní tábory, školení prostřednictvím simulátorů, školení v oblasti sado (školení v oblasti čajového obřadu), školní vzdělávání, tělesná výchova, televizní zábava, titulkování, tlumočení znakové řeči, tlumočnické služby, úprava videokazet, vedení kurzů kondičního cvičení, vedení tůr s horským průvodcem, výcvik aikido, vydávání knih, vydávání textů, s výjimkou reklamních, výroba filmů, s výjimkou reklamních, výroba rozhlasových a televizních programů, výuka, vzdělávání na internátních školách, zábavní parky, zkoušení (pedagogická činnost).

(511) 35, 36, 41

(540)



- (111) **374516**
(220) 20.12.2018
(320) 20.12.2018
(442) 02.05.2019
(151) 07.08.2019
(730) **OC Spektrum, s.r.o.**, Vladislavova 1390/17, Praha 1, Nové Město, 11000, CZ
(740) Advokátní kancelář Rybář, Soppé & Partneři, Mgr. Ing. Tomáš Slonek, advokát, Purkyňova 2121/3, Praha 1, 11000
(210) O-552660
(591) Barevná
(510) (35) reklama, propagace, řízení obchodní činnosti, obchodní administrativa, kancelářské práce, administrativní pomoc při reakci na výzvy k účasti ve výběrových řízeních, administrativní pomoc při vypracování nabídek k objednávkám (RFP), administrativní služby, administrativní zpracování objednávek, aktualizace a údržba dat v počítačových databázích, aktualizace a údržba údajů v rejstřících, aktualizace reklamních materiálů, analýza nákladů a cen, aranžování výkladů, cílené zaslání reklamních materiálů, cílený marketing, externí správa společností, fakturace, fotokopírování, grafická úprava pro reklamní účely, indexace webových stránek pro obchodní nebo reklamní účely, kopírování dokumentů, marketing, marketing v rámci softwarového publikování, modeling pro reklamní účely nebo podporu prodeje, nábor zaměstnanců, návrh reklamních materiálů, obchodní informace, obchodní informace a rady pro spotřebitele ve výběru produktů a služeb, obchodní průzkum, obchodní správa licencí k výrobkům a službám jiných osob, obchodní zprostředkovatelské služby, oceňování podniků, online inzerce v počítačové síti, optimalizace návštěvnosti webových stránek, optimalizace vyhledávačů pro účely podpory prodeje, plánování schůzek (kancelářské práce), podpora prodeje jiných osob, pomoc při řízení obchodní činnosti, pomoc při řízení obchodních či průmyslových podniků, poptávky, poradenské služby pro obchodní vedení, poradenství v oblasti komunikačních strategií při styku s veřejností, poradenství v oblasti komunikačních strategií v reklamě, poradenství v oblasti řízení a organizace podniku, poradenství v oblasti řízení lidských zdrojů, poradenství v oblasti řízení obchodní činnosti, pořádání módních přehlídek pro reklamní účely, pořádání veletrhů pro obchodní či reklamní účely, pořádání výstav pro obchodní či reklamní účely, poskytování informací o obchodních kontaktech, poskytování obchodních informací prostřednictvím webových stránek, PPC reklama, prezentace výrobků v komunikačních médiích pro účely maloobchodu, profesionální obchodní poradenství, pronájem billboardů (reklamních tabulí), pronájem fotokopírovacích strojů, pronájem kancelářských strojů a zařízení, pronájem prodejních automatů, pronájem prodejních stánků, pronájem reklamního času v komunikačních médiích, pronájem reklamního materiálu a reklamních ploch, provádění podnikových auditů, provozování online trhu pro kupující a prodejce výrobků a služeb, průzkum trhu, průzkum veřejného mínění, předvádění zboží, přepis rozhovorů (pro úřední účely), příprava daňových přiznání, příprava výplatních listin, psaní na stroji, psaní reklamních textů, psaní scénářů pro reklamní účely, psaní životopisů pro jiné osoby, psychologické testování za účelem výběru zaměstnanců, rozhlasová reklama, řízení obchodní činnosti hotelů, řízení obchodní činnosti náhradových programů pro jiné osoby, řízení obchodní činnosti nezávislých poskytovatelů služeb, řízení obchodní činnosti sportovců, řízení obchodní činnosti výkonných umělců, řízení obchodních projektů v oblasti stavebních projektů, sběr údajů do počítačových databází, sestavování katalogů informací pro obchodní či reklamní účely, sestavování statistiky, sjednávání a uzavírání obchodních transakcí pro třetí strany, sjednávání obchodních smluv pro jiné osoby, služby dočasného řízení obchodní činnosti z a předem dohodnutých podmínek (interim management), služby maloobchodu v oblasti uměleckých děl poskytované uměleckými galeriemi, služby odborníka na

výkonost podniku, služby podnikům při jejich přesídlení, služby pro maloobchod s farmaceutickými, veterinárními a sanitárními přípravky a zdravotnickým materiálem, služby registrace darů, služby spojené s podáváním daňových příznání, služby velkoobchodu v oblasti farmaceutických, veterinárních a sanitárních přípravků a v oblasti dodávek zdravotnického materiálu, práva programů pro věrné zákazníky v oblasti osobní letecké dopravy, správa zákaznických věrnostních programů, srovnávání cen, styk s veřejností, subdodavatelské služby (pomoc v obchodní činnosti), systematizace údajů do počítačových databází, šíření reklamních materiálů, šíření vzorků, telemarketing, televizní reklama, těsnopis, účetnictví, upomínání schůzek (kancelářské práce), vedení dražeb, vedení počítačové evidence, venkovní reklama, vydávání reklamních textů, vyhledávání sponzorů, vyhledávání údajů v počítačových souborech pro jiné osoby, vyhotovování hospodářských prognóz, vyhotovování výpisů z účtu, vylepování plakátů, výroba reklamních filmů, výroba teleshoppingových programů, výstřížková služba, zařizování novinového předplatného pro jiné osoby, zařizování předplatného na telekomunikační služby pro jiné osoby, zásilková reklama, zásobovací služby pro jiné osoby (nákup zboží a služeb pro jiné podniky), zaznamenávání písemných sdělení a údajů, zaznamenávání vzkazů pro nedostupné předplatitele, zpracování textu, zprostředkování dovozu a vývozu, zprostředkování obchodních informací, zprostředkování obchodů v oblasti propojení možných soukromých investorů s podnikateli, kteří potřebují financování, zprostředkování propagace, zprostředkování reklamy, zprostředkování zaměstnání; (36) pojištění, finančníctví, peněžnictví, služby v oblasti nemovitostí, bankovníctví, burzovní kotace, daňové odhady, dluhové poradenství, důvěrník, elektronický převod peněžních prostředků, faktoring, financování, financování formou koupě na splátky, finanční analýza, finanční hodnocení (pojištění, bankovníctví, nemovitosti), finanční hodnocení nabídek k poptávkám (RFP), finanční hodnocení nabídek pro účast ve výběrových řízeních, finanční informace, finanční oceňování dřevo na pni, finanční oceňování vlny, finanční poradenství, finanční řízení, finanční řízení výplat náhrad pro jiné osoby, finanční služby v oblasti likvidace podniků, finanční služby ve formě zprostředkování celního odbavení, finanční sponzoring, finanční zúčtovací střediska, finanční zúčtování, hodnocení nákladů na opravy (finanční odhad), hypoteční bankovníctví, informace o pojištění, investování peněžních prostředků, kapitálové investice, leasingové financování, makléřské služby, obchodování s akciemi a dluhopisy, obchodování s cennými papíry, oceňování mincí, oceňování nemovitostí, oceňování starozitností, oceňování šperků, oceňování uměleckých děl, oceňování známek, online bankovníctví, ověřování šeků, penzijní fondy, podílové fondy, pojistně-matematické služby, poradenství v oblasti pojištění, pořádání sbírek, poskytování bezpečnostních schránek, poskytování finančních informací prostřednictvím webových stránek, poskytování jistoty, poskytování slev v zapojených provozovnách jiných osob pomocí členských karet, pronájem bytů, pronájem farem, pronájem kanceláří (nemovitosti), pronájem nemovitostí, pronájem sdílených kanceláří, provozování zastavárny, půjčky (financování), půjčky na splátky, půjčky se zástavou, služby agentury vymáhající pohledávky, služby realitní kanceláře, služby ubytovací kanceláře (byty), služby úvěrové kanceláře, směňování peněžních prostředků, spojitelné služby, správa bytového domu, správa nemovitostí, svěření, úschova cenností, uzavírání námořního pojištění, uzavírání pojištění, uzavírání pojištění proti požáru, uzavírání úrazového pojištění, uzavírání zdravotního pojištění, uzavírání životního pojištění, výběr nájemného, vydávání kreditních karet, výplata důchodů, vystavování cestovních šeků, vystavování hodnotných poukázek, zajištění, zajištění financování stavebních projektů, zpracování plateb debetní kartou, zpracování plateb kreditní kartou, zprostředkování emisních povolenek, zprostředkování pojištění, zprostředkování v oblasti nemovitostí; (41) vzdělávání, školení, zábava, sportovní a kulturní činnosti, akademie (vzdělávání), dabing, diskotéky, divadelní představení, drezúra zvířat, elektronické publikování (DTP), filmové projekce, fotografování, gymnastický výcvik, hudební produkce, informace o rekreaci, informace o vzdělávání, informace o zábavě, kaligrafické služby, karaoke, klubové služby (zábava nebo vzdělávání), knihovnické služby (půjčovny knih), korespondenční kurzy, koučink (školení), kulturní, vzdělávací a zábavní služby poskytované uměleckými galeriemi, mateřské školy, měření času při sportovních akcích, modelingové služby pro umělce, náboženská výchova, nahrávání videokazet, obrazové zpravodajství, online vydávání elektronických knih a časopisů, organizování zábavních akcí cosplay (kostýmové hry s věrným napodobením postav), plánování večírků (zábava), pojizdné knihovny, poradenství pro volbu povolání (v oblasti vzdělávání nebo školení), pořádání a uvádění koncertů, pořádání a vedení kolokvií, pořádání a vedení konferencí, pořádání a vedení kongresů, pořádání a vedení osobních vzdělávacích fór, pořádání a vedení seminářů,

pořádání a vedení symposií, pořádání a vedení workshopů (školení), pořádání estrád (služby impresária), pořádání loterií, pořádání módních přehlídek pro zábavu, pořádání plesů, pořádání soutěží (vzdělávacích nebo zábavných), pořádání soutěží krásy, pořádání sportovních soutěží, pořádání výstav ke kulturním nebo vzdělávacím účelům, poskytování elektronických publikací online bez možnosti stažení, poskytování filmů bez možnosti stažení prostřednictvím videa na objednávku, poskytování her online z počítačové sítě, poskytování hudby online bez možnosti stažení, poskytování televizních programů bez možnosti stažení prostřednictvím videa na objednávku, poskytování videí online bez možnosti stažení, praktický výcvik (předvádění), prázdninové tábory (zábava), produkce estrád, profesní rekvalifikace, pronájem audio zařízení, pronájem dekorací (na představení), pronájem divadelních dekorací, pronájem kinematografických přístrojů, pronájem osvětlovacích zařízení pro divadelní scény či televizní studia, pronájem pokojových akvárií, pronájem rozhlasových a televizních přijímačů, pronájem sportovišť, pronájem stadiónů, pronájem tenisových dvorců, pronájem uměleckých děl, pronájem videokamer, pronájem videorekordérů, provozování golfových hřišť, provozování heren, provozování kasin (hazard), provozování muzea (předvádění, výstavy), provozování rekreačních zařízení, provozování sportovních zařízení, provozování zoologických zahrad, průvodcovské služby, předprodej vstupenek (zábava), předvádění cirkusových vystoupení, předvádění varietních představení, předvádění živých vystoupení, překladatelské služby, psaní a skládání písní, psaní filmových scénářů, psaní textů, půjčování audionahrávek, půjčování filmů, půjčování herního vybavení, půjčování hraček, půjčování potápěčské výstroje, půjčování sportovního vybavení, s výjimkou vozidel, půjčování videokazet, rezervace vstupenek na estrády, rozhlasová zábava, skládání hudby, služby baviče, služby diskžokejů, služby filmového studia, služby grafické úpravy, nikoliv k reklamním účelům, služby klubů zdraví (zdravotní a kondiční cvičení), služby nahrávacího studia, služby nočního klubu (zábava), služby osobního trenéra (kondiční trénink), služby poskytované orchestry, služby reportérů (zpravodajství), služby spojené s hazardem, soukromá výuka, sportovní tábory, školení prostřednictvím simulátorů, školení v oblasti sado (školení v oblasti čajového obřadu), školní vzdělávání, tělesná výchova, televizní zábava, titulování, tlumočení znakové řeči, tlumočnické služby, úprava videokazet, vedení kurzů kondičního cvičení, vedení túr s horským průvodcem, výcvik aikido, vydávání knih, vydávání textů, s výjimkou reklamních, výroba filmů, s výjimkou reklamních, výroba rozhlasových a televizních programů, výuka, vzdělávání na internátních školách, zábavní parky, zkoušení (pedagogická činnost).

(511) 35, 36, 41

(540)



(111) **374517**

(220) 20.12.2018

(320) 20.12.2018

(442) 02.05.2019

(151) 07.08.2019

(730) **OC Spektrum, s.r.o.**, Vladislavova 1390/17, Praha 1, Nové Město, 11000, CZ

(740) Advokátní kancelář Rybář, Soppé & Partneri, Mgr. Ing. Tomáš Slonek, advokát, Purkyňova 2121/3, Praha 1, 11000

(210) O-552661

(591) Barevná

(510) (35) reklama, propagace, řízení obchodní činnosti, obchodní administrativní kancelářské práce, administrativní pomoc při reakci na výzvy k účasti ve výběrových řízeních, administrativní pomoc při vypracování nabídek k poptávkám (RFP), administrativní služby, administrativní zpracování objednávek, aktualizace a údržba dat v počítačových databázích, aktualizace a údržba údajů v rejstřících, aktualizace reklamních materiálů, analýza nákladů a cen, aranžování výkladů, cílené zasílání reklamních materiálů, cílený marketing, externí správa společností, fakturace, fotokopírování, grafická úprava pro reklamní účely, indexace webových stránek pro obchodní nebo reklamní účely, kopírování dokumentů, marketing, marketing v rámci softwarového publikování, modeling pro

reklamní účely nebo podporu prodeje, nábor zaměstnanců, návrh reklamních materiálů, obchodní informace, obchodní informace a rady pro spotřebitele ve výběru produktů a služeb, obchodní průzkum, obchodní správa licencí k výrobkům a službám jiných osob, obchodní zprostředkovatelské služby, oceňování podniků, online inzerce v počítačové síti, optimalizace návštěvnosti webových stránek, optimalizace vyhledávačů pro účely podpory prodeje, plánování schůzek (kancelářské práce), podpora prodeje jiných osob, pomoc při řízení obchodní činnosti, poradenské služby pro obchodní vedení, poradenství v oblasti komunikačních strategií při styku s veřejností, poradenství v oblasti komunikačních strategií v reklamě, poradenství v oblasti řízení a organizace podniku, poradenství v oblasti řízení lidských zdrojů, poradenství v oblasti řízení obchodní činnosti, pořádání módních přehlídek pro reklamní účely, pořádání veletrhů pro obchodní či reklamní účely, pořádání výstav pro obchodní či reklamní účely, poskytování informací o obchodních kontaktech, poskytování obchodních informací prostřednictvím webových stránek, PPC reklama, prezentace výrobků v komunikačních médiích pro účely maloobchodu, profesionální obchodní poradenství, pronájem billboardů (reklamních tabulí), pronájem fotokopirovacích strojů, pronájem kancelářských strojů a zařízení, pronájem prodejních automatů, pronájem prodejních stánků, pronájem reklamního času v komunikačních médiích, pronájem reklamního materiálu a reklamních ploch, provádění podnikových auditů, provozování online trhu pro kupující a prodejce výrobků a služeb, průzkum trhu, průzkum veřejného mínění, předvádění zboží, přepis rozhovorů (pro úřední účely), příprava daňových příznání, příprava výplatních listin, psaní na stroji, psaní reklamních textů, psaní scénářů pro reklamní účely, psaní životopisů pro jiné osoby, psychologické testování za účelem výběru zaměstnanců, rozhlasová reklama, řízení obchodní činnosti hotelů, řízení obchodní činnosti náhradových programů pro jiné osoby, řízení obchodní činnosti nezávislých poskytovatelů služeb, řízení obchodní činnosti sportovců, řízení obchodní činnosti výkonných umělců, řízení obchodních projektů v oblasti stavebních projektů, sběr údajů do počítačových databází, sestavování katalogů informací pro obchodní či reklamní účely, sestavování statistiky, sjednávání a uzavírání obchodních transakcí pro třetí strany, sjednávání obchodních smluv pro jiné osoby, služby dočasného řízení obchodní činnosti z a předem dohodnutých podmínek (interim management), služby maloobchodu v oblasti uměleckých děl poskytované uměleckými galeriemi, služby odborníka na výkonnost podniku, služby podnikům při jejich přesídlení, služby pro maloobchod s farmaceutickými, veterinárními a sanitárními přípravky a zdravotnickým materiálem, služby registrace darů, služby spojené s podáváním daňových příznání, služby velkoobchodu v oblasti farmaceutických, veterinárních a sanitárních přípravků a v oblasti dodávek zdravotnického materiálu, správa programů pro věrné zákazníky v oblasti osobní letecké dopravy, správa zákaznických věrnostních programů, srovnávání cen, styk s veřejností, subdavatelské služby (pomoc v obchodní činnosti), systematizace údajů do počítačových databází, šíření reklamních materiálů, šíření vzorků, telemarketing, televizní reklama, těsnopis, účetnictví, upomínání schůzek (kancelářské práce), vedení dražeb, vedení počítačové evidence, venkovní reklama, vydávání reklamních textů, vyhledávání sponzorů, vyhledávání údajů v počítačových souborech pro jiné osoby, vyhotovování hospodářských prognóz, vyhotovování výpisů z účtu, vylepování plakátů, výroba reklamních filmů, výroba teleshoppingových programů, výstřížková služba, zařizování novinového předplatného pro jiné osoby, zařizování předplatného na telekomunikační služby pro jiné osoby, zásilková reklama, zásobovací služby pro jiné osoby (nákup zboží a služeb pro jiné podniky), zaznamenávání písemných sdělení a údajů, zaznamenávání vzkazů pro nedostupné předplatitele, zpracování textu, zprostředkování dovozu a vývozu, zprostředkování obchodních informací, zprostředkování obchodů v oblasti propojení možných soukromých investorů s podnikateli, kteří potřebují financování, zprostředkování propagace, zprostředkování reklamy, zprostředkování zaměstnání; (36) pojištění, finančníctví, peněžnictví, služby v oblasti nemovitostí, bankovníctví, burzovní kotace, daňové odhady, dluhové poradenství, důvěrník, elektronický převod peněžních prostředků, faktoring, financování, financování formou koupě na splátky, finanční analýza, finanční hodnocení (pojištění, bankovníctví, nemovitosti), finanční hodnocení nabídek k poptávkám (RFP), finanční hodnocení nabídek pro účast ve výběrových řízeních, finanční informace, finanční oceňování dřeva na pni, finanční oceňování vlny, finanční poradenství, finanční řízení, finanční řízení výplat náhrad pro jiné osoby, finanční služby v oblasti likvidace podniků, finanční služby ve formě zprostředkování celního odbavení, finanční sponzoring, finanční zúčtovací střediska, finanční zúčtování, hodnocení nákladů na opravy (finanční odhad), hypoteční bankovníctví, informace o pojištění, investování peněžních prostředků,

kapitálové investice, leasingové financování, makléřské služby, obchodování s akciemi a dluhopisy, obchodování s cennými papíry, oceňování mincí, oceňování nemovitostí, oceňování starožitností, oceňování šperků, oceňování uměleckých děl, oceňování známek, online bankovníctví, ověřování šeků, penzijní fondy, podílové fondy, pojištění-matematické služby, poradenství v oblasti pojištění, pořádání sbírek, poskytování bezpečnostních schránek, poskytování finančních informací prostřednictvím webových stránek, poskytování jistoty, poskytování slev v zapojených provozovnách jiných osob pomocí členských karet, pronájem bytů, pronájem farem, pronájem kanceláří (nemovitosti), pronájem nemovitostí, pronájem sdílených kanceláří, provozování zastavárny, půjčky (financování), půjčky na splátky, půjčky se zástavou, služby agentury vymáhající pohledávky, služby realitní kanceláře, služby bytovací kanceláře (byty), služby úvěrové kanceláře, směřování peněžních prostředků, spořitelni služby, správa bytového domu, správa nemovitostí, svěcenectví, úschova cenností, uzavírání námořního pojištění, uzavírání pojištění, uzavírání pojištění proti požáru, uzavírání úrazového pojištění, uzavírání zdravotního pojištění, uzavírání životního pojištění, výběr nájemného, vydávání kreditních karet, výplata důchodů, vystavování cestovních šeků, vystavování hodnotných poukázek, zajištění, zajištění financování stavebních projektů, zpracování plateb debetní kartou, zpracování plateb kreditní kartou, zprostředkování emisních povolenek, zprostředkování pojištění, zprostředkování v oblasti nemovitostí; (41) vzdělávání, školení, zábava, sportovní a kulturní činnosti, akademie (vzdělávání), dabing, diskotéky, divadelní představení, drezúra zvířat, elektronické publikování (DTP), filmové projekce, fotografování, gymnastický výcvik, hudební produkce, informace o rekreaci, informace o vzdělávání, informace o zábavě, kaligrafické služby, karaoke, klubové služby (zábava nebo vzdělávání), knihovnické služby (půjčovny knih), korespondenční kurzy, koučink (školení), kulturní, vzdělávací a zábavní služby poskytované uměleckými galeriemi, mateřské školy, měření času při sportovních akcích, modelingové služby pro umělce, náboženská výchova, nahrávání videokazet, obrazové zpravodajství, online vydávání elektronických knih a časopisů, organizování zábavních akcí cosplay (kostýmové hry s věrným napodobením postav), plánování večírků (zábava), pojízdné knihovny, poradenství pro volbu povolání (v oblasti vzdělávání nebo školení), pořádání a uvádění koncertů, pořádání a vedení kolokvií, pořádání a vedení konferencí, pořádání a vedení kongresů, pořádání a vedení osobních vzdělávacích fór, pořádání a vedení seminářů, pořádání a vedení symposií, pořádání a vedení workshopů (školení), pořádání estrád (služby impresária), pořádání loterií, pořádání módních přehlídek pro zábavu, pořádání plesů, pořádání soutěží (vzdělávacích nebo zábavných), pořádání soutěží krásy, pořádání sportovních soutěží, pořádání výstav ke kulturním nebo vzdělávacím účelům, poskytování elektronických publikací online bez možnosti stažení, poskytování filmů bez možnosti stažení prostřednictvím videa na objednávku, poskytování her online z počítačové sítě, poskytování hudby online bez možnosti stažení, poskytování televizních programů bez možnosti stažení prostřednictvím videa na objednávku, poskytování videí online bez možnosti stažení, praktický výcvik (předvádění), prázdninové tábory (zábava), produkce estrád, profesní rekvalifikace, pronájem audio zařízení, pronájem dekorací (na představení), pronájem divadelních dekorací, pronájem kinematografických přístrojů, pronájem osvětlovacích zařízení pro divadelní scény či televizní studia, pronájem pokojových akvárií, pronájem rozhlasových a televizních přijímačů, pronájem sportovišť, pronájem stadiónů, pronájem tenisových dvorců, pronájem uměleckých děl, pronájem videokamer, pronájem videorekordérů, provozování golfových hřišť, provozování heren, provozování kasin (hazard), provozování muzea (předvádění, výstavy), provozování rekreačních zařízení, provozování sportovních zařízení, provozování zoologických zahrad, průvodcovské služby, předprodej vstupenek (zábava), předvádění cirkusových vystoupení, předvádění varietních představení, předvádění živých vystoupení, překladatelské služby, psaní a skládání písní, psaní filmových scénářů, psaní textů, půjčování audionahrávek, půjčování filmů, půjčování herního vybavení, půjčování hraček, půjčování potápěčské výstroje, půjčování sportovního vybavení, s výjimkou vozidel, půjčování videokazet, rezervace vstupenek na estrády, rozhlasová zábava, skládání hudby, služby baviče, služby diskžokejů, služby filmového studia, služby grafické úpravy, nikoliv k reklamním účelům, služby klubů zdraví (zdravotní a kondiční cvičení), služby nahrávacího studia, služby nočního klubu (zábava), služby osobního trenéra (kondiční trénink), služby poskytované orchestry, služby reportérů (zpravodajství), služby spojené s hazardem, soukromá výuka, sportovní tábory, školení prostřednictvím simulátorů, školení v oblasti sado (školení v oblasti čajového obřadu), školní vzdělávání, tělesná výchova, televizní zábava, titulkování, tlumočení znakové řeči, tlumočnické služby, úprava videokazet, vedení kurzů kondičního cvičení, vedení túr s horským

přívodcem, výcvik aikido, vydávání knih, vydávání textů, s výjimkou reklamních, výroba filmů, s výjimkou reklamních, výroba rozhlasových a televizních programů, výuka, vzdělávání na internátních školách, zábavní parky, zkoušení (pedagogická činnost).

(511) 35, 36, 41
(540)



(111) **374518**

(220) 20.12.2018

(320) 20.12.2018

(442) 02.05.2019

(151) 07.08.2019

(730) **OC Spektrum, s.r.o.**, Vladislavova 1390/17, Praha 1, Nové Město, 11000, CZ

(740) Advokátní kancelář Rybář, Soppé & Partneři, Mgr. Ing. Tomáš Slonek, advokát, Purkyňova 2121/3, Praha 1, 11000

(210) O-552662

(591) Barevná

(510) (35) reklama, propagace, řízení obchodní činnosti, obchodní administrativa, kancelářské práce, administrativní pomoc při reakci na výzvy k účasti ve výběrových řízeních, administrativní pomoc při vypracování nabídek k poptávkám (RFP), administrativní služby, administrativní zpracování objednávek, aktualizace a údržba dat v počítačových databázích, aktualizace a údržba údajů v rejstřících, aktualizace reklamních materiálů, analýza nákladů a cen, aranžování výkladů, cílené zaslání reklamních materiálů, cílený marketing, externí správa společnosti, fakturace, fotokopírování, grafická úprava pro reklamní účely, indexace webových stránek pro obchodní nebo reklamní účely, kopírování dokumentů, marketing, marketing v rámci softwarového publikování, modeling pro reklamní účely nebo podporu prodeje, nábor zaměstnanců, návrh reklamních materiálů, obchodní informace, obchodní informace a rady pro spotřebitele ve výběru produktů a služeb, obchodní průzkum, obchodní správa licencí k výrobkům a službám jiných osob, obchodní zprostředkovatelské služby, oceňování podniků, online inzerce v počítačové síti, optimalizace návštěvnosti webových stránek, optimalizace vyhledávačů pro účely podpory prodeje, plánování schůzek (kancelářské práce), podpora prodeje jiných osob, pomoc při řízení obchodní činnosti, pomoc při řízení obchodních či průmyslových podniků, poptávky, poradenské služby pro obchodní vedení, poradenství v oblasti komunikačních strategií při styku s veřejností, poradenství v oblasti komunikačních strategií v reklamě, poradenství v oblasti řízení a organizace podniku, poradenství v oblasti řízení lidských zdrojů, poradenství v oblasti řízení obchodní činnosti, pořádání módních přehlídek pro reklamní účely, pořádání veletrhů pro obchodní či reklamní účely, pořádání výstav pro obchodní či reklamní účely, poskytování informací o obchodních kontaktech, poskytování obchodních informací prostřednictvím webových stránek, PPC reklama, prezentace výrobků v komunikačních médiích pro účely maloobchodu, profesionální obchodní poradenství, pronájem billboardů (reklamních tabulí), pronájem fotokopírovacích strojů, pronájem kancelářských strojů a zařízení, pronájem prodejních automatů, pronájem prodejních stánků, pronájem reklamního času v komunikačních médiích, pronájem reklamního materiálu a reklamních ploch, provádění podnikových auditů, provozování online trhu pro kupující a prodejce výrobků a služeb, průzkum trhu, průzkum veřejného mínění, předvádění zboží, přepis rozhovorů (pro úřední účely), příprava daňových příznání, příprava výplatních listin, psaní na stroji, psaní reklamních textů, psaní scénářů pro reklamní účely, psaní životopisů pro jiné osoby, psychologické testování za účelem výběru zaměstnanců, rozhlasová reklama, řízení obchodní činnosti hotelů, řízení obchodní činnosti náhradových programů pro jiné osoby, řízení obchodní činnosti nezávislých poskytovatelů služeb, řízení obchodní činnosti sportovců, řízení obchodní činnosti výkonných umělců, řízení obchodních projektů v oblasti stavebních projektů, sběr údajů do počítačových databází, sestavování katalogů informací pro obchodní či reklamní účely, sestavování statistik, sjednávání a uzavírání

obchodních transakcí pro třetí strany, sjednávání obchodních smluv pro jiné osoby, služby dočasného řízení obchodní činnosti z a předem dohodnutých podmínek (interim management), služby maloobchodu v oblasti uměleckých děl poskytované uměleckými galeriemi, služby odborníka na výkonnost podniku, služby podnikům při jejich přesídlení, služby pro maloobchod s farmaceutickými, veterinárními a sanitárními přípravky a zdravotnickým materiálem, služby registrace darů, služby spojené s podáváním daňových příznání, služby velkoobchodu v oblasti farmaceutických, veterinárních a sanitárních přípravků a v oblasti dodávek zdravotnického materiálu, správa programů pro věrné zákazníky v oblasti osobní letecké dopravy, správa zákaznických věrnostních programů, srovnávání cen, styk s veřejností, subdodavatelské služby (pomoc v obchodní činnosti), systematizace údajů do počítačových databází, šíření reklamních materiálů, šíření vzorků, telemarketing, televizní reklama, těsnopis, účetnictví, upomínání schůzek (kancelářské práce), vedení dražeb, vedení počítačové evidence, venkovní reklama, vydávání reklamních textů, vyhledávání sponzorů, vyhledávání údajů v počítačových souborech pro jiné osoby, vyhotovování hospodářských prognóz, vyhotovování výpisů z účtu, vyhotovování plakátů, výroba reklamních filmů, výroba teleshoppingových programů, výstřížková služba, zařizování novinového předplatného pro jiné osoby, zařizování předplatného na telekomunikační služby pro jiné osoby, zásilková reklama, zásobovací služby pro jiné osoby (nákup zboží a služeb pro jiné podniky), zaznamenávání písemných sdělení a údajů, zaznamenávání vzkazů pro nedostupné předplatitele, zpracování textu, zprostředkování dovozu a vývozu, zprostředkování obchodních informací, zprostředkování obchodů v oblasti propojení možných soukromých investorů s podnikateli, kteří potřebují financování, zprostředkování propagace, zprostředkování reklamy, zprostředkování zaměstnání; (36) pojištění, finančníctví, peněžnictví, služby v oblasti nemovitostí, bankovníctví, burzovní kotace, daňové odhady, dluhové poradenství, důvěrník, elektronický převod peněžních prostředků, faktoring, financování, financování formou koupě na splátky, finanční analýza, finanční hodnocení (pojištění, bankovníctví, nemovitosti), finanční hodnocení nabídek k poptávkám (RFP), finanční hodnocení nabídek pro účast ve výběrových řízeních, finanční informace, finanční oceňování dřeva na pni, finanční oceňování vlny, finanční poradenství, finanční řízení, finanční řízení výplat náhrad pro jiné osoby, finanční služby v oblasti likvidace podniků, finanční služby ve formě zprostředkování celního odbavení, finanční sponzoring, finanční zúčtovací střediska, finanční zúčtování, hodnocení nákladů na opravy (finanční odhad), hypoteční bankovníctví, informace o pojištění, investování peněžních prostředků, kapitálové investice, leasingové financování, makléřské služby, obchodování s akciemi a dluhopisy, obchodování s cennými papíry, oceňování mincí, oceňování nemovitostí, oceňování starožitností, oceňování šperků, oceňování uměleckých děl, oceňování známek, online bankovníctví, ověřování šeků, penzijní fondy, podílové fondy, pojištěmatematické služby, poradenství v oblasti pojištění, pořádání sbírek, poskytování bezpečnostních schránek, poskytování finančních informací prostřednictvím webových stránek, poskytování jistoty, poskytování slev v zapojených provozovnách jiných osob pomocí členských karet, pronájem bytů, pronájem farem, pronájem kanceláří (nemovitosti), pronájem nemovitostí, pronájem sdílených kanceláří, provozování zastavárny, půjčky (financování), půjčky na splátky, půjčky se zástavou, služby agentury vymáhající pohledávky, služby realitní kanceláře, služby ubytovací kanceláře (byty), služby úvěrové kanceláře, směňování peněžních prostředků, spořitelni služby, správa bytového domu, správa nemovitostí, svěcenectví, úschova cenností, uzavírání námořního pojištění, uzavírání pojištění, uzavírání pojištění proti požáru, uzavírání úrazového pojištění, uzavírání zdravotního pojištění, uzavírání životního pojištění, výběr nájemného, vydávání kreditních karet, výplata důchodů, vystavování cestovních šeků, vystavování hodnotných poukázek, zajištění, zajištění financování stavebních projektů, zpracování plateb debetní kartou, zpracování plateb kreditní kartou, zprostředkování emisních povolenek, zprostředkování pojištění, zprostředkování v oblasti nemovitostí; (41) vzdělávání, školení, zábava, sportovní a kulturní činnosti, akademie (vzdělávání), dabling, diskotéky, divadelní představení, drezúra zvířat, elektronické publikování (DTP), filmové projekce, fotografování, gymnastický výcvik, hudební produkce, informace o rekreaci, informace o vzdělávání, informace o zábavě, kaligrafické služby, karaoke, klubové služby (zábava nebo vzdělávání), knihovnické služby (půjčovny knih), korespondenční kurzy, koučink (školení), kulturní, vzdělávací a zábavní služby poskytované uměleckými galeriemi, mateřské školy, měření času při sportovních akcích, modelingové služby pro umělce, náboženská výchova, nahrávání videokazet, obrazové zpravodajství, online vydávání elektronických knih a časopisů, organizování zábavních akcí cosplay (kostýmové hry s věrným napodobením postav), plánování večírků

(zábava), pojizdné knihovny, poradenství pro volbu povolání (v oblasti vzdělávání nebo školení), pořádání a uvádění koncertů, pořádání a vedení kolokvií, pořádání a vedení konferencí, pořádání a vedení kongresů, pořádání a vedení osobních vzdělávacích fór, pořádání a vedení seminářů, pořádání a vedení symposií, pořádání a vedení workshopů (školení), pořádání estrád (služby impresária), pořádání loterií, pořádání módních přehlídek pro zábavu, pořádání plesů, pořádání soutěží (vzdělávacích nebo zábavných), pořádání soutěží krásy, pořádání sportovních soutěží, pořádání výstav ke kulturním nebo vzdělávacím účelům, poskytování elektronických publikací online bez možnosti stažení, poskytování filmů bez možnosti stažení prostřednictvím videa na objednávku, poskytování her online z počítačové sítě, poskytování hudby online bez možnosti stažení, poskytování televizních programů bez možnosti stažení prostřednictvím videa na objednávku, poskytování videí online bez možnosti stažení, praktický výcvik (předvádění), prázdninové tábory (zábava), produkce estrád, profesní rekvalifikace, pronájem audio zařízení, pronájem dekorací (na představení), pronájem divadelních dekorací, pronájem kinematografických přístrojů, pronájem osvětlovacích zařízení pro divadelní scény či televizní studia, pronájem pokojových akvárií, pronájem rozhlasových a televizních přijímačů, pronájem sportovišť, pronájem stadiónů, pronájem tenisových dvorců, pronájem uměleckých děl, pronájem videokamer, pronájem videorekordérů, provozování golfových hřišť, provozování heren, provozování kasin (hazard), provozování muzea (předvádění, výstavy), provozování rekreačních zařízení, provozování sportovních zařízení, provozování zoologických zahrad, průvodcovské služby, předprodej vstupenek (zábava), předvádění cirkusových vystoupení, předvádění varietních představení, předvádění živých vystoupení, překladatelské služby, psaní a skládání písní, psaní filmových scénářů, psaní textů, půjčování audionahrávek, půjčování filmů, půjčování herního vybavení, půjčování hraček, půjčování potápěčské výstroje, půjčování sportovního vybavení, s výjimkou vozidel, půjčování videokazet, rezervace vstupenek na estrády, rozhlasová zábava, skládání hudby, služby baviče, služby diskžokejů, služby filmového studia, služby grafické úpravy, nikoliv k reklamním účelům, služby klubů zdraví (zdravotní a kondiční cvičení), služby nahrávacího studia, služby nočního klubu (zábava), služby osobního trenéra (kondiční trénink), služby poskytované orchestry, služby reportérů (zpravodajství), služby spojené s hazardem, soukromá výuka, sportovní tábory, školení prostřednictvím simulátorů, školení v oblasti sado (školení v oblasti čajového obřadu), školní vzdělávání, tělesná výchova, televizní zábava, titulkování, tlumočení znakové řeči, tlumočnické služby, úprava videokazet, vedení kurzů kondičního cvičení, vedení túr s horským průvodcem, výcvik aikido, vydávání knih, vydávání textů, s výjimkou reklamních, výroba filmů, s výjimkou reklamních, výroba rozhlasových a televizních programů, výuka, vzdělávání na internátních školách, zábavní parky, zkoušení (pedagogická činnost).

(511) 35, 36, 41
(540)



(111) **374519**
(220) 21.12.2018
(320) 21.12.2018
(442) 02.05.2019
(151) 07.08.2019
(730) **Bright Innovations s.r.o.**, Benediktská 690/7, Praha 1, 11000, CZ
(210) O-552695
(510) (35) zprostředkování obchodních informací, zprostředkování obchodů v oblasti propojení možných soukromých investorů s podnikateli, kteří potřebují financování, zprostředkování propagace, zprostředkování reklamy, zprostředkování obchodních služeb, zpracování dat, služby v oblasti administrativní správy a služby organizačně hospodářské povahy, reklamní činnost, marketing, mediální zastoupení, pronájem kancelářského vybavení v zařízeních pro sdílená pracoviště, pronájem kancelářských strojů a zařízení, pronájem reklamního materiálu, pronájem reklamních ploch, velkoobchod a maloobchod s hardware, software a informačními technologiemi, poradenské služby pro obchodní vedení, poradenství v oblasti organizace podniku, poradenství v oblasti řízení a organizace podniku, poradenství v oblasti řízení obchodní činnosti, profesionální obchodní poradenství; (36) služby v oblasti nemovitostí, realitní činnost,

správa a údržba nemovitostí, pronájem nemovitostí, bytů a nebytových prostor, zasilatelství a zastupování v celním řízení; (41) mimoškolní výchova a vzdělávání, pořádání kurzů, školení, včetně lektorské činnosti, provozování kulturních, kulturně-vzdělávacích a zábavních zařízení, pořádání kulturních produkcí, zábav, výstav, veletrhů, přehlídek, prodejních a obdobných akcí, překladatelská a tlumočnická činnost; (42) služby v oblasti informačních technologií, poradenství v oblasti počítačového softwaru, poskytování software, pronájem počítačového software, pronájem počítačů, pronájem webových serverů, poradenství v oblasti informačních technologií.

(511) 35, 36, 41, 42
(540)

Bright Inn

(111) **374520**
(220) 21.12.2018
(320) 21.12.2018
(442) 02.05.2019
(151) 07.08.2019
(730) **Bright Innovations s.r.o.**, Benediktská 690/7, Praha 1, 11000, CZ
(210) O-552696
(510) (35) zprostředkování obchodních informací, zprostředkování obchodů v oblasti propojení možných soukromých investorů s podnikateli, kteří potřebují financování, zprostředkování propagace, zprostředkování reklamy, zprostředkování obchodních služeb, zpracování dat, služby v oblasti administrativní správy a služby organizačně hospodářské povahy, reklamní činnost, marketing, mediální zastoupení, pronájem kancelářského vybavení v zařízeních pro sdílená pracoviště, pronájem kancelářských strojů a zařízení, pronájem reklamního materiálu, pronájem reklamních ploch, velkoobchod a maloobchod s hardware, software a informačními technologiemi, poradenské služby pro obchodní vedení, poradenství v oblasti organizace podniku, poradenství v oblasti řízení a organizace podniku, poradenství v oblasti řízení obchodní činnosti, profesionální obchodní poradenství; (36) služby v oblasti nemovitostí, realitní činnost, správa a údržba nemovitostí, pronájem nemovitostí, bytů a nebytových prostor, zasilatelství a zastupování v celním řízení; (41) mimoškolní výchova a vzdělávání, pořádání kurzů, školení, včetně lektorské činnosti, provozování kulturních, kulturně-vzdělávacích a zábavních zařízení, pořádání kulturních produkcí, zábav, výstav, veletrhů, přehlídek, prodejních a obdobných akcí, překladatelská a tlumočnická činnost; (42) služby v oblasti informačních technologií, poradenství v oblasti počítačového softwaru, poskytování software, pronájem počítačového software, pronájem počítačů, pronájem webových serverů, poradenství v oblasti informačních technologií.

(511) 35, 36, 41, 42
(540)

Bright Innovations

(111) **374521**
(220) 09.01.2019
(320) 09.01.2019
(442) 02.05.2019
(151) 07.08.2019
(730) **BOINT spol. s r.o.**, Vrážská 1562/24a, Praha 5, Radotín, 15300, CZ
(210) O-552881
(510) (35) reklama; (37) instalační a montážní služby a to elektroinstalací, topení, vody a kanalizace, výloh, rolet, žaluzií, oken a dveří, dlažby, parket, PVC, podlah a minerálních podhledů, zdění, omítání, stavebnictví; (42) poradenství ve stavebnictví (návrhy, projekty); (43) dočasné ubytování.

(511) 35, 37, 42, 43
(540)

BOINT spol. s r.o.

(111) **374522**
(220) 21.01.2019
(320) 21.01.2019
(442) 02.05.2019
(151) 07.08.2019
(730) **NOBILE GROUP SE**, Mátová 194/30, Praha 10, 10400, CZ
(210) O-553115
(591) Barevná
(510) (35) zprostředkování obchodu, poskytování pomoci při provozu obchodu a při řízení obchodního podniku, reklamní, propagační a inzertní činnost,

služby reklamní agentury, distribuce reklamních materiálů, znalecké posudky o rentabilitě, obchodní zprávy, obchodní studie, průzkum trhu, obchodní odhady, obchodně informační činnost; (36) záruky, činnost realitní kanceláře, služby poskytované ve finančních a peněžních obchodech, služby na vymáhání a odkoupení pohledávek, faktoring, forfaiting, prodej a pronájem budov; (37) stavební služby, výstavba občanských a průmyslových budov, objektů a podobných zařízení, opravy a rekonstrukce budov a staveb, instalátérství, topenářství, montáž, opravy a servis vodoinstalace a topenářských výrobků, kanalizačních a vodovodních sítí, čištění odpadů, budov, kotlů, bojlerů, komínů a potrubí.

(511) 35, 36, 37
(540)



(111) **374523**
(220) 21.01.2019
(320) 21.01.2019
(442) 02.05.2019
(151) 07.08.2019
(730) **NOBILES GROUP SE**, Mátová 194/30, Praha 10, Křeslice, 10400, CZ
(210) O-553116

(510) (35) zprostředkování obchodu, poskytování pomoci při provozu obchodu a při řízení obchodního podniku, reklamní, propagační a inzertní činnost, služby reklamní agentury, distribuce reklamních materiálů, znalecké posudky o rentabilitě, obchodní zprávy, obchodní studie, průzkum trhu, obchodní odhady, obchodně informační činnost; (36) záruky, činnost realitní kanceláře, služby poskytované ve finančních a peněžních obchodech, služby na vymáhání a odkoupení pohledávek, faktoring, forfaiting, prodej a pronájem budov; (37) stavební služby, výstavba občanských a průmyslových budov, objektů a podobných zařízení, opravy a rekonstrukce budov a staveb, instalátérství, topenářství, montáž, opravy a servis vodoinstalace a topenářských výrobků, kanalizačních a vodovodních sítí, čištění odpadů, budov, kotlů, bojlerů, komínů a potrubí.

(511) 35, 36, 37
(540)

NOBILES GROUP SE

(111) **374524**
(220) 23.01.2019
(320) 23.01.2019
(442) 02.05.2019
(151) 07.08.2019
(730) **GENERAL SUPPORT SERVICE s.r.o.**, Hornoměcholupská 527/3, Praha 10, Hostivař, 10200, CZ
(740) Ing. Radmila Baumová, nám. Republiky 75/2, Žďár nad Sázavou, Žďár nad Sázavou 1, 59101
(210) O-553178
(591) Barevná
(510) (35) marketing nemovitostí, reklama online, obchodní konzultační a poradenské služby, reklamní služby v oblasti nemovitostí, reklamní, marketingové a propagační služby, obchodní analýzy, průzkum a informační služby, pomoc v obchodní a podnikatelské činnosti, management a administrativní služby, organizování komerčních a reklamních akcí, poskytování obchodních informací prostřednictvím webových stránek, průzkum trhu; (36) pronájem a nájem nemovitostí, agenturní služby pro pronájem nemovitostí, pronájem bytů a bydlení, pronájem kanceláří (nemovitosti), služby spojené s vytvářením seznamů bytových prostřednictvím internetu, služby v oblasti rezervace ubytování (časové sdílení), služby cestovních agentur v oblasti rezervace ubytování, služby recepce pro přechodné ubytování (správa odjezdů a příjezdů), krátkodobý a střednědobý pronájem bytů, stravovací služby (restaurace, bary, bufety, kavárny), catering, zprostředkování ubytovacích služeb, zprostředkování stravovacích služeb.

(511) 35, 36, 39, 43
(540)



(111) **374525**
(220) 30.01.2019
(320) 30.01.2019
(442) 02.05.2019
(151) 07.08.2019
(730) **Československá obchodní banka, a. s.**, Radlická 333/150, Praha 5, Radlice, 15057, CZ
(740) Baker & McKenzie s.r.o., advokátní kancelář, JUDr. Jiří Čermák, advokát, Klimentská 46, Praha 1, 11002
(210) O-553366
(510) (9) počítačový software, aplikační software a softwarové platformy ke stažení pro zpracování a realizaci elektronických plateb a převodů dat, a to i prostřednictvím mobilních telefonů, pro zpracování plateb v reálném čase, pro zpracování internetových transakcí, přímých transakcí nebo transakcí na počítačové síti, pro zpracování finančních transakcí, pro načítání, snímání, identifikaci i potvrzování identifikačních údajů, karty, kódy, visačky, náramky a zápěstní pásky pro zajištění chodu přístupových a bezpečnostních systémů, pro snímání, vydávání a zpracování vstupenek na akce s možností stažení, pro poskytování informací o akcích, pro poskytování služeb určování polohy a služby lokalizační, pro poskytování přístupu k účtům a informacím na sociálních médiích, pro řízení lidských zdrojů, pro sledování prodeje, kódování, dekódování a ověřování informací, zpráv a dat, pro poskytování obchodních analýz a vytváření obchodních zpráv, počítačový software umožňující aplikaci softwaru a integraci databází, budování sociálních sítí, vytváření virtuálních společenství a zajišťující převod zvuku, videa, fotografických obrazů, textu, grafiky a dat, čtecí zařízení (zpracování dat), čtečky čipových karet, čtečky karet, elektronicky kódované identifikační manžety, náramky, kódované karty s bezpečnostními prvky pro účely identifikace, kódované průkazy totožnosti, elektronické štítky, vysokofrekvenční čtečky identifikačních štítků, zařízení pro kontrolu přístupu, systémy na kontrolování bezpečného přístupu, karty pro kontrolu přístupu (kódované nebo magnetické), počítačové databanky, webcasty a podcasty ke stažení, elektronické publikace a informace ke stažení, systémy dálkového přenosu dat, programy na zpracování dat, dešifrovací soustavy, platební karty, čipy, informační produkty v elektronické podobě, bezpečnostní zařízení pro úschovu svěřených peněz, cenných listin, dokumentů i ostatních cennostrů spadající do této třídy, přístroje a zařízení pro směnu a výměnu peněz spadající do této třídy; (16) tiskoviny všeho druhu, včetně cenných papírů, šeků, směnec, burzovních listů, informační produkty na papírových nosičích; (35) propagační činnost, reklama, marketing a podpora prodeje, akce a kampaně pro obchodní účely, marketingové poradenství a pomoc ve vztahu k webovým stránkám, marketingové poradenství vztahující se k on-line nástrojům a vyhledávačům, jmenovitě analýza klíčových slov, obchodní a marketingové poradenství ve vztahu k vytváření a zakládání odkazů na webové stránky a načtení za účelem zvýšení počtu návštěvníků webových stránek, vytváření sítí v oblasti podnikání, služby zaměřené na obchodní a marketingové analýzy, navrhování a šíření reklamních, marketingových a propagačních materiálů, analýzy, sledování a podávání zpráv o konkurenci, on-line monitorování médií pomocí počítačového softwaru pro automatické monitorování internetových stránek a on-line publikací a adresářů na základním specifikovaném tématu, pro zachycování relevantního obsahu pro tato témata a pro poskytování dokumentace a analýzy tohoto on-line obsahu pro druhé, pro obchodní účely, obchodní služby, jmenovitě sledování, monitorování a upozorňování na vyhledávání na Internetu a v adresářích pro druhé v reakci na reklamu, propagace zboží a služeb druhých prostřednictvím sjednávání přidružení zboží a služeb sponzorů k odměňovacím programům, soutěžím a akcím, vytváření a řízení reklamy a reklamních kampaní v sociálních médiích, propagační činnost, reklama a marketing prostřednictvím zaslání textových zpráv, krátkých textových zpráv, telemarketingových služeb, vyhledávačů, digitálních nosičů, telekomunikací, televize, rozhlasu, mobilní telefonie, sociálních médií a internetových stránek sociálních sítí, Internetu a webových stránek, on-line marketingové poradenství a pomoc, služby zaměřené na marketing akcí, služby pro kompilaci a manipulaci pro použití z databázemi, telekomunikační skladování (služby v oblasti počítačového vyhledávání

dat), psaní textů pro internetové prezentace (propagační činnost, reklama a marketing), průzkum trhu, počítačové řízení zásob a management, organizování, provoz a dohled nad věrnostními a pobídkovými programy, zastupování umělců (obchodní služby), analýzy účinku reklamy, analýzy vztahující se k marketingu, analýzy reakcí zákazníků, obchodní analýzy a psaní obchodních zpráv, informační, poradenské a konzultační služby týkající se všech výše uvedených služeb pro obchodní účely, zpracování finančních dat; (36) služby finanční, peněžní, nemovitostní a pojišťovací, včetně příslušných on-line služeb spadajících do této třídy, charitativní shromažďování finančních prostředků, veřejné sbírky a grantové rozdělování finančních prostředků, organizování a pořádání dobročinných sbírek, zpracování plateb; (38) elektronické a telekomunikační přenosové služby prostřednictvím všech dostupných médií, přenos finančních dat, služby zabezpečeného přenosu dat (také prostřednictvím elektronické pošty a mobilních systémů), kontinuální přenos dat a videí mezi zdrojem a koncovým uživatelem, služby elektronické pošty a okamžitého zaslání zpráv, počítačem podporované vysílání a přijímání zpráv a obrazů, poskytování přístupu k databázím, poskytování uživatelského přístupu ke globální počítačové síti, poskytování internetových portálů, on-line konferenčních místností, on-line fór a elektronických vývěsek pro přenos zpráv mezi uživateli, služby podcastingu a webového vysílání, komunikační služby, jmenovitě přenos hlasu, zvuku, vizuálních obrazů a dat telekomunikačními sítěmi, bezdrátovými komunikačními sítěmi, Internetem, sítěmi signálních informací a datovými sítěmi, radiofrekvenční komunikační služby, služby umožňující uživatelům Internetu nahrávat, umísťovat, zobrazovat, označovat a elektronicky přenášet data, on-line přenos publikací, fotografií, obrazů, dokumentací a informací, poskytování online síťových služeb umožňujících uživatelům přenášet data osobní identity a sdílet je s různými webovými stránkami a mezi různými webovými stránkami, poskytování přístupu k počítačovým databázím v oboru vytváření sociálních sítí, přenos zpráv a aktuálních informací, poskytování online zařízení pro interakci v reálném čase s jinými počítačovými uživateli, poskytování online komunikačních spojení, která převádějí uživatele webových stránek k dalším místním a globálním webovým stránkám, poskytování přístupu k on-line počítačovým databázím a on-line prohledávacímu databázím v oboru vytváření obchodních a odborných společenských sítí, poskytování informací, rad a konzultací týkajících se výše uvedených služeb; (41) výchova a vzdělávání, pořádání společenských, kulturních, zábavních i sportovních akcí, dobročinná činnost a charitativní humanitární činnost v oblasti kulturní, výchovné a vzdělávací i sportovní, organizování a pořádání kulturních dobročinných humanitárních akcí, organizování a pořádání veřejných sbírek nefinančního rázu v rámci této třídy; (42) návrh a vývoj webových stránek, navrhování vývoj a údržba softwaru, softwarové platformy a aplikačního softwaru, výstavba a hosting internetových platform pro zpracování a převod plateb, zavádění a propojování počítačových systémů, platform, softwarových aplikací a sítí, kódování, dekódování a ověřování informací, zpráv a dat, kódování a dekódování zabezpečovacích systémů, počítačové služby pro analýzu dat, počítačové služby, jmenovitě vytváření virtuálních komunit pro registrované uživatele za účelem organizování skupin a akcí, účasti v diskusích a podílení se na vytváření sociálních, podnikových a komunitních sítí, poskytování aplikačních služeb (ASP) zaměřených na software k umožnění nahrávání, zavádění, přístupu, zaslání, zobrazování, tagging, blogging, streaming, spojování, sdílení nebo jiné poskytování elektronických médií nebo informací prostřednictvím komunikačních sítí, poskytování dočasného využití on-line softwaru, aplikačního softwaru a softwarových platform ke stažení, které usnadňují, umožňují realizaci elektronických plateb a převodů dat a zpracovávají je (rovněž prostřednictvím mobilních telefonů), zpracovávají platby v reálném čase, zpracovávají internetové, přímé transakce nebo transakce na počítačové síti, zpracovávají finanční transakce, načítají, snímají, identifikují a potvrzují identifikační údaje, karty, kódy, visačky, náramky a zápěstní pásky, zajišťují chod přístupových a bezpečnostních systémů, snímají, vydávají a zpracovávají vstupenky na akce s možností stažení, poskytují informace o akcích, poskytují služby určování polohy a služby lokalizační, poskytují přístup k účtům a informacím na sociálních médiích, řídí lidské zdroje, sledují prodej, kódují, dekódují a ověřují informace, zprávy a data, poskytují obchodní analýzy a vytvářejí obchodní zprávy, umožňují aplikaci softwaru a integraci databází, budují sociální sítě, vytvářejí virtuální společnosti a zajišťují převod zvuku, videa, fotografických obrazů, textu, grafiky a dat, služby v oblasti automatizovaného uchování dat, telekomunikační skladování (počítačové ukládání dat), elektronické ukládání dat, informační, poradenské a konzultační služby týkající se veškerých výše uvedených služeb.

(511) 9, 16, 35, 36, 38, 41, 42

(540)

ČSOB Radim

- (111) **374526**
(220) 30.01.2019
(320) 30.01.2019
(442) 02.05.2019
(151) 07.08.2019
(730) **Československá obchodní banka, a. s.**, Radlická 333/150, Praha 5, Radlice, 15057, CZ
(740) Baker & McKenzie s.r.o., advokátní kancelář, JUDr. Jiří Čermák, advokát, Klimentská 46, Praha 1, 11002
(210) O-553367
(510) (9) počítačový software, aplikační software a softwarové platformy ke stažení pro zpracování a realizaci elektronických plateb a převodů dat, a to i prostřednictvím mobilních telefonů, pro zpracování plateb v reálném čase, pro zpracování internetových transakcí, přímých transakcí nebo transakcí na počítačové síti, pro zpracování finančních transakcí, pro načítání, snímání, identifikaci i potvrzování identifikační údajů, karty, kódy, visačky, náramky a zápěstní pásky pro zajištění chodu přístupových a bezpečnostních systémů, pro snímání, vydávání a zpracování vstupenek na akce s možností stažení, pro poskytování informací o akcích, pro poskytování služeb určování polohy a služby lokalizační, pro poskytování přístupu k účtům a informacím na sociálních médiích, pro řízení lidských zdrojů, pro sledování prodeje, kódování, dekódování a ověřování informací, zpráv a dat, pro poskytování obchodních analýz a vytváření obchodních zpráv, počítačový software umožňující aplikaci softwaru a integraci databází, budování sociálních sítí, vytváření virtuálních společností a zajišťující převod zvuku, videa, fotografických obrazů, textu, grafiky a dat, čtecí zařízení (zpracování dat), čtečky čipových karet, čtečky karet, elektronicky kódované identifikační manžety, náramky, kódované karty s bezpečnostními prvky pro účely identifikace, kódované průkazy totožnosti, elektronické štítky, vysokofrekvenční čtečky identifikačních štítků, zařízení pro kontrolu přístupu, systémy na kontrolování bezpečného přístupu, karty pro kontrolu přístupu (kódované nebo magnetické), počítačové databanky, webcasty a podcasty ke stažení, elektronické publikace a informace ke stažení, systémy dálkového přenosu dat, programy na zpracování dat, dešifrovací systavy, platební karty, čipy, informační produkty v elektronické podobě, bezpečnostní zařízení pro úschovu svěřených peněz, cenných listin, dokumentů i ostatních cenností spadající do této třídy, přístroje a zařízení pro směnu a výměnu peněz spadající do této třídy; (16) tiskoviny všeho druhu, včetně cenných papírů, šeků, smének, burzovních listů, informační produkty na papírových nosičích; (35) propagační činnost, reklama, marketing a podpora prodeje, akce a kampaně pro obchodní účely, marketingové poradenství a pomoc ve vztahu k webovým stránkám, marketingové poradenství vztahující se k on-line nástrojům a vyhledávačům, jmenovitě analýza klíčových slov, obchodní a marketingové poradenství ve vztahu k vytváření a zakládání odkazů na webové stránky a načtení za účelem zvýšení počtu návštěvníků webových stránek, vytváření sítí v oblasti podnikání, služby zaměřené na obchodní a marketingové analýzy, navrhování a šíření reklamních, marketingových a propagačních materiálů, analýzy, sledování a podávání zpráv o konkurenci, on-line monitorování médií pomocí počítačového softwaru pro automatické monitorování internetových stránek a on-line publikací a adresářů na základním specifikovaném tématu, pro zachycování relevantního obsahu pro tato témata a pro poskytování dokumentace a analýzy tohoto on-line obsahu pro druhé, pro obchodní účely, obchodní služby, jmenovitě sledování, monitorování a upozorňování na vyhledávání na Internetu a v adresářích pro druhé v reakci na reklamu, propagace zboží a služeb druhých prostřednictvím sjednávání přidružování zboží a služeb sponzorů k odměňovacím programům, soutěžím a akcím, vytváření a řízení reklamy a reklamních kampaní v sociálních médiích, propagační činnost, reklama a marketing prostřednictvím zaslání textových zpráv, krátkých textových zpráv, telemarketingových služeb, vyhledávačů, digitálních nosičů, telekomunikací, televize, rozhlasu, mobilní telefonie, sociálních médií a internetových stránek sociálních sítí, Internetu a webových stránek, on-line marketingové poradenství a pomoc, služby zaměřené na marketing akcí, služby pro kompilaci a manipulaci pro použití s databázemi, telekomunikační skladování (služby v oblasti počítačového vyhledávání dat), psaní textů pro internetové prezentace (propagační činnost, reklama a marketing), průzkum trhu, počítačové řízení zásob a management, organizování, provoz a dohled nad věrnostními a pobídkovými programy, zastupování umělců (obchodní služby), analýzy účinku reklamy, analýzy vztahující se k marketingu, analýzy reakcí zákazníků, obchodní analýzy a psaní obchodních zpráv, informační, poradenské a konzultační služby týkající se všech výše uvedených služeb pro obchodní účely, zpracování finančních dat; (36) služby finanční, peněžní, nemovitostní a pojišťovací,

včetně příslušných on-line služeb spadajících do této třídy, charitativní shromažďování finančních prostředků, veřejné sbírky a grantové rozdělování finančních prostředků, organizování a pořádání dobročinných sbírek, zpracování plateb; (38) elektronické a telekomunikační přenosové služby prostřednictvím všech dostupných médií, přenos finančních dat, služby zabezpečeného přenosu dat (také prostřednictvím elektronické pošty a mobilních systémů), kontinuální přenos dat a videí mezi zdrojem a koncovým uživatelem, služby elektronické pošty a okamžitého zaslání zpráv, počítačem podporované vysílání a přijímání zpráv a obrazů, poskytování přístupu k databázím, poskytování uživatelského přístupu ke globální počítačové síti, poskytování internetových portálů, on-line konferenčních místností, on-line fór a elektronických vývěsek pro přenos zpráv mezi uživateli, služby podcastingu a webového vysílání, komunikační služby, jmenovitě přenos hlasu, zvuku, vizuálních obrazů a dat telekomunikačními sítěmi, bezdrátovými komunikačními sítěmi, Internetem, sítěmi signálních informací a datovými sítěmi, radiofrekvenční komunikační služby, služby umožňující uživatelům Internetu nahrávat, umísťovat, zobrazovat, označovat a elektronicky přenášet data, on-line přenos publikací, fotografií, obrazů, dokumentací a informací, poskytování online síťových služeb umožňujících uživatelům přenášet data osobní identity a sdílet je s různými webovými stránkami a mezi různými webovými stránkami, poskytování přístupu k počítačovým databázím v oboru vytváření sociálních sítí, přenos zpráv a aktuálních informací, poskytování online zařízení pro interakci v reálném čase s jinými počítačovými uživateli, poskytování online komunikačních spojení, která převádějí uživatele webových stránek k dalším místům a globálním webovým stránkám, poskytování přístupu k on-line počítačovým databázím a on-line prohledávacím databázím v oboru vytváření obchodních a odborných společenských sítí, poskytování informací, rad a konzultací týkajících se výše uvedených služeb; (41) výchova a vzdělávání, pořádání společenských, kulturních, zábavních i sportovních akcí, dobročinná činnost a charitativní humanitární činnost v oblasti kulturní, výchovné a vzdělávací i sportovní, organizování a pořádání kulturních dobročinných humanitárních akcí, organizování a pořádání veřejných sbírek nefinančního rázu v rámci této třídy; (42) návrh a vývoj webových stránek, navrhování vývoj a údržba softwaru, softwarové platformy a aplikačního softwaru, výstavba a hosting internetových platforem pro zpracování a převod plateb, zavádění a propojování počítačových systémů, platforem, softwarových aplikací a sítí, kódování, dekódování a ověřování informací, zpráv a dat, kódování a dekódování zabezpečovacích systémů, počítačové služby pro analýzu dat, počítačové služby, jmenovitě vytváření virtuálních komunit pro registrované uživatele za účelem organizování skupin a akcí, účasti v diskusích a podílení se na vytváření sociálních, podnikových a komunitních sítí, poskytování aplikačních služeb (ASP) zaměřených na software k umožnění nahrávání, zavádění, přístupu, zaslání, zobrazování, tagging, blogging, streaming, spojování, sdílení nebo jiné poskytování elektronických médií nebo informací prostřednictvím komunikačních sítí, poskytování dočasně využití on-line softwaru, aplikačního softwaru a softwarových platforem ke stažení, které usnadňují, umožňují realizaci elektronických plateb a převodů dat a zpracovávají je (rovněž prostřednictvím mobilních telefonů), zpracovávají platby v reálném čase, zpracovávají internetové, přímé transakce nebo transakce na počítačové síti, zpracovávají finanční transakce, načítají, snímají, identifikují a potvrzují identifikační údaje, karty, kódy, visačky, náramky a zápěstní pásky, zajišťují chod přístupových a bezpečnostních systémů, snímají, vydávají a zpracovávají vstupenky na akce s možností stažení, poskytují informace o akcích, poskytují služby určování polohy a služby lokalizační, poskytují přístup k účtům a informacím na sociálních médiích, řídí lidské zdroje, sledují prodej, kódují, dekódují a ověřují informace, zprávy a data, poskytují obchodní analýzy a vytvářejí obchodní zprávy, umožňují aplikaci softwaru a integraci databází, budují sociální sítě, vytvářejí virtuální společenství a zajišťují převod zvuku, videa, fotografických obrazů, textu, grafiky a dat, služby v oblasti automatizovaného uchovávání dat, telekomunikační skladování (počítačové ukládání dat), elektronické ukládání dat, informační, poradenské a konzultační služby týkající se veškerých výše uvedených služeb.

(511) 9, 16, 35, 36, 38, 41, 42

(540)

Radím z ČSOB

(111) 374527

(220) 30.01.2019

(320) 30.01.2019

(442) 02.05.2019

(151) 07.08.2019

(730) Československá obchodní banka, a. s., Radlická 333/150, Praha 5, Radlice, 15057, CZ

(740) Baker & McKenzie s.r.o., advokátní kancelář, JUDr. Jiří Čermák, advokát, Klimentská 46, Praha 1, 11002

(210) O-553368

(510) (9) počítačový software, aplikační software a softwarové platformy ke stažení pro zpracování a realizaci elektronických plateb a převodů dat, a to i prostřednictvím mobilních telefonů, pro zpracování plateb v reálném čase, pro zpracování internetových transakcí, přímých transakcí nebo transakcí na počítačové síti, pro zpracování finančních transakcí, pro načítání, snímání, identifikaci i potvrzování identifikačních údajů, karty, kódy, visačky, náramky a zápěstní pásky pro zajištění chodu přístupových a bezpečnostních systémů, pro snímání, vydávání a zpracování vstupenek na akce s možností stažení, pro poskytování informací o akcích, pro poskytování služeb určování polohy a služby lokalizační, pro poskytování přístupu k účtům a informacím na sociálních médiích, pro řízení lidských zdrojů, pro sledování prodeje, kódování, dekódování a ověřování informací, zpráv a dat, pro poskytování obchodních analýz a vytváření obchodních zpráv, počítačový software umožňující aplikaci softwaru a integraci databází, budování sociálních sítí, vytváření virtuálních společenství a zajišťující převod zvuku, videa, fotografických obrazů, textu, grafiky a dat, čtečky zařízení (zpracování dat), čtečky čipových karet, čtečky karet, elektronicky kódované identifikační manžety, náramky, kódované karty s bezpečnostními prvky pro účely identifikace, kódované průkazy totožnosti, elektronické štítky, vysokofrekvenční čtečky identifikačních štítků, zařízení pro kontrolu přístupu, systémy na kontrolování bezpečného přístupu, karty pro kontrolu přístupu (kódované nebo magnetické), počítačové databanky, webcasty a podcasty ke stažení, elektronické publikace a informace ke stažení, systémy dálkového přenosu dat, programy na zpracování dat, dešifrovací soustavy, platební karty, čipy, informační produkty v elektronické podobě, bezpečnostní zařízení pro úschovu svěřených peněz, cenných listů, dokumentů i ostatních cenností spadající do této třídy, přístroje a zařízení pro směnu a výměnu peněz spadající do této třídy; (16) tiskoviny všeho druhu, včetně cenných papírů, šeků, smének, burzovních listů, informační produkty na papírových nosičích; (35) propagační činnost, reklama, marketing a podpora prodeje, akce a kampaně pro obchodní účely, marketingové poradenství a pomoc ve vztahu k webovým stránkám, marketingové poradenství vztahující se k on-line nástrojům a vyhledávačům, jmenovitě analýza klíčových slov, obchodní a marketingové poradenství ve vztahu k vytváření a pokládání odkazů na webové stránky a načtení za účelem zvýšení počtu návštěvníků webových stránek, vytváření sítí v oblasti podnikání, služby zaměřené na obchodní a marketingové analýzy, navrhování a šíření reklamních, marketingových a propagačních materiálů, analýzy, sledování a podávání zpráv o konkurenci, on-line monitorování médií pomocí počítačového softwaru pro automatické monitorování internetových stránek a on-line publikací a adresářů na zákaznickém specifikovaném tématu, pro zachycování relevantního obsahu pro tato témata a pro poskytování dokumentace a analýzy tohoto on-line obsahu pro druhé, pro obchodní účely, obchodní služby, jmenovitě sledování, monitorování a upozorňování na vyhledávání na Internetu a v adresářích pro druhé v reakci na reklamu, propagace zboží a služeb druhých prostřednictvím sjednávání přidružení zboží a služeb sponzorů k odměňovacím programům, soutěžím a akcím, vytváření a řízení reklamy a reklamních kampaní v sociálních médiích, propagační činnost, reklama a marketing prostřednictvím zaslání textových zpráv, krátkých textových zpráv, telemarketingových služeb, vyhledávačů, digitálních nosičů, telekomunikací, televize, rozhlasu, mobilní telefonie, sociálních médií a internetových stránek sociálních sítí, Internetu a webových stránek, on-line marketingové poradenství a pomoc, služby zaměřené na marketing akcí, služby pro kompilaci a manipulaci pro použití s databázemi, telekomunikační skladování (služby v oblasti počítačového vyhledávání dat), psaní textů pro internetové prezentace (propagační činnost, reklama a marketing), průzkum trhu, počítačové řízení zásob a management, organizování, provoz a dohled nad věrnostními a pobídkovými programy, zastupování umělců (obchodní služby), analýzy účinku reklamy, analýzy vztahující se k marketingu, analýzy reakcí zákazníků, obchodní analýzy a psaní obchodních zpráv, informační, poradenské a konzultační služby týkající se všech výše uvedených služeb pro obchodní účely, zpracování finančních dat; (36) služby finanční, peněžní, nemovitostní a pojišťovací, včetně příslušných on-line služeb spadajících do této třídy, charitativní shromažďování finančních prostředků, veřejné sbírky a grantové rozdělování finančních prostředků, organizování a pořádání dobročinných sbírek, zpracování plateb; (38) elektronické a telekomunikační přenosové služby prostřednictvím všech dostupných médií, přenos finančních dat, služby zabezpečeného přenosu dat (také prostřednictvím elektronické pošty a mobilních systémů), kontinuální přenos dat a videí mezi zdrojem a

koncovým uživatelem, služby elektronické pošty a okamžitého zaslání zpráv, počítačem podporované vysílání a přijímání zpráv a obrazů, poskytování přístupu k databázím, poskytování uživatelského přístupu ke globální počítačové síti, poskytování internetových portálů, on-line konferenčních místností, on-line fór a elektronických vývěsek pro přenos zpráv mezi uživateli, služby podcastingu a webového vysílání, komunikační služby, jmenovitě přenos hlasu, zvuku, vizuálních obrazů a dat telekomunikačními sítěmi, bezdrátovými komunikačními sítěmi, Internetem, sítěmi signálních informací a datovými sítěmi, radiofrekvenční komunikační služby, služby umožňující uživatelům Internetu nahrávat, umísťovat, zobrazovat, označovat a elektronicky přenášet data, on-line přenos publikací, fotografií, obrazů, dokumentací a informací, poskytování online síťových služeb umožňujících uživatelům přenášet data osobní identity a sdílet je s různými webovými stránkami a mezi různými webovými stránkami, poskytování přístupu k počítačovým databázím v oboru vytváření sociálních sítí, přenos zpráv a aktuálních informací, poskytování online zařízení pro interakci v reálném čase s jinými počítačovými uživateli, poskytování online komunikačních spojení, která převádějí uživatele webových stránek k dalším místům a globálním webovým stránkám, poskytování přístupu k on-line počítačovým databázím a on-line prohlídatelným databázím v oboru vytváření obchodních a odborných společenských sítí, poskytování informací, rad a konzultací týkajících se výše uvedených služeb; (41) výchova a vzdělávání, pořádání společenských, kulturních, zábavních i sportovních akcí, dobročinná činnost a charitativní humanitární činnost v oblasti kulturní, výchovné a vzdělávací i sportovní, organizování a pořádání kulturních dobročinných humanitárních akcí, organizování a pořádání veřejných sbírek nefinančního rázu v rámci této třídy; (42) návrh a vývoj webových stránek, navrhování vývoj a údržba softwaru, softwarové platformy a aplikačního softwaru, výstavba a hosting internetových platform pro zpracování a převod plateb, zavádění a propojování počítačových systémů, platform, softwarových aplikací a sítí, kódování, dekodování a ověřování informací, zpráv a dat, kódování a dekodování zabezpečovacích systémů, počítačové služby pro analýzu dat, počítačové služby, jmenovitě vytváření virtuálních komunit pro registrované uživatele za účelem organizování skupin a akcí, účasti v diskusích a podílení se na vytváření sociálních, podnikových a komunitních sítí, poskytování aplikačních služeb (ASP) zaměřených na software k umožnění nahrávání, zavádění, přístupu, zaslání, zobrazování, tagging, blogging, streaming, spojování, sdílení nebo jiné poskytování elektronických médií nebo informací prostřednictvím komunikačních sítí, poskytování dočasného využití on-line softwaru, aplikačního softwaru a softwarových platform ke stažení, které usnadňují, umožňují realizaci elektronických plateb a převodů dat a zpracovávají je (rovněž prostřednictvím mobilních telefonů), zpracovávají platby v reálném čase, zpracovávají internetové, přímé transakce nebo transakce na počítačové síti, zpracovávají finanční transakce, načítají, snímají, identifikují a potvrzují identifikační údaje, karty, kódy, visačky, náramky a zápěstní pásky, zajišťují chod přístupových a bezpečnostních systémů, snímají, vydávají a zpracovávají vstupenky na akce s možností stažení, poskytují informace o akcích, poskytují služby určování polohy a služby lokalizační, poskytují přístup k účtům a informacím na sociálních médiích, řídí lidské zdroje, sledují prodej, kódují, dekodují a ověřují informace, zprávy a data, poskytují obchodní analýzy a vytvářejí obchodní zprávy, umožňují aplikaci softwaru a integraci databází, budují sociální sítě, vytvářejí virtuální společnosti a zajišťují převod zvuku, videa, fotografických obrazů, textu, grafiky a dat, služby v oblasti automatizovaného uchování dat, telekomunikační skladování (počítačové ukládání dat), elektronické ukládání dat, informační, poradenské a konzultační služby týkající se veškerých výše uvedených služeb.

(511) 9, 16, 35, 36, 38, 41, 42

(540)

Radík

(111) **374528**

(220) 30.01.2019

(320) 30.01.2019

(442) 02.05.2019

(151) 07.08.2019

(730) **Československá obchodní banka, a. s.**, Radlická 333/150, Praha 5, Radlice, 15057, CZ

(740) Baker & McKenzie s.r.o., advokátní kancelář, JUDr. Jiří Čermák, advokát, Klimentská 46, Praha 1, 11002

(210) O-553369

(510) (9) počítačový software, aplikační software a softwarové platformy ke stažení pro zpracování a realizaci elektronických plateb a převodů dat, a to

i prostřednictvím mobilních telefonů, pro zpracování plateb v reálném čase, pro zpracování internetových transakcí, přímých transakcí nebo transakcí na počítačové síti, pro zpracování finančních transakcí, pro načítání, snímání, identifikaci i potvrzování identifikačních údajů, karty, kódy, visačky, náramky a zápěstní pásky pro zajištění chodu přístupových a bezpečnostních systémů, pro snímání, vydávání a zpracování vstupenek na akce s možností stažení, pro poskytování informací o akcích, pro poskytování služeb určování polohy a služby lokalizační, pro poskytování přístupu k účtům a informacím na sociálních médiích, pro řízení lidských zdrojů, pro sledování prodeje, kódování, dekodování a ověřování informací, zpráv a dat, pro poskytování obchodních analýz a vytváření obchodních zpráv, počítačový software umožňující aplikaci softwaru a integraci databází, budování sociálních sítí, vytváření virtuálních společností a zajišťující převod zvuku, videa, fotografických obrazů, textu, grafiky a dat, čtecí zařízení (zpracování dat), čtečky čipových karet, čtečky karet, elektronicky kódované identifikační manžety, náramky, kódované karty s bezpečnostními prvky pro účely identifikace, kódované průkazy totožnosti, elektronické štítky, vysokofrekvenční čtečky identifikačních štítků, zařízení pro kontrolu přístupu, systémy na kontrolování bezpečného přístupu, karty pro kontrolu přístupu (kódované nebo magnetické), počítačové databanky, webcasty a podcasty ke stažení, elektronické publikace a informace ke stažení, systémy dálkového přenosu dat, programy na zpracování dat, dešifrovačí soustavy, platební karty, čipy, informační produkty v elektronické podobě, bezpečnostní zařízení pro úschovu svěřených peněz, cenných listin, dokumentů i ostatních cenností spadající do této třídy, přístroje a zařízení pro směnu a výměnu peněz spadající do této třídy; (16) tiskoviny všeho druhu, včetně cenných papírů, šeků, smének, burzovních listů, informační produkty na papírových nosičích; (35) propagační činnost, reklama, marketing a podpora prodeje, akce a kampaně pro obchodní účely, marketingové poradenství a pomoc ve vztahu k webovým stránkám, marketingové poradenství vztahující se k on-line nástrojům a vyhledávačům, jmenovitě analýza klíčových slov, obchodní a marketingové poradenství ve vztahu k vytváření a zakládání odkazů na webové stránky a načtení za účelem zvýšení počtu návštěvníků webových stránek, vytváření sítí v oblasti podnikání, služby zaměřené na obchodní a marketingové analýzy, navrhování a šíření reklamních, marketingových a propagačních materiálů, analýzy, sledování a podávání zpráv o konkurenci, on-line monitorování médií pomocí počítačového softwaru pro automatické monitorování internetových stránek a on-line publikací a adresářů na zákazníkem specifikovaná témata, pro zachycování relevantního obsahu pro tato témata a pro poskytování dokumentace a analýzy tohoto on-line obsahu pro druhé, pro obchodní účely, obchodní služby, jmenovitě sledování, monitorování a upozorňování na vyhledávání na Internetu a v adresářích pro druhé v reakci na reklamu, propagace zboží a služeb druhých prostřednictvím sjednávání přidružení zboží a služeb sponzorů k odměňovacím programům, soutěžím a akcím, vytváření a řízení reklamy a reklamních kampaní v sociálních médiích, propagační činnost, reklama a marketing prostřednictvím zaslání textových zpráv, krátkých textových zpráv, telemarketingových služeb, vyhledávačů, digitálních nosičů, telekomunikací, televize, rozhlasu, mobilní telefonie, sociálních médií a internetových stránek sociálních sítí, Internetu a webových stránek, on-line marketingové poradenství a pomoc, služby zaměřené na marketing akcí, služby pro kompilaci a manipulaci pro použití s databázemi, telekomunikační skladování (služby v oblasti počítačového vyhledávání dat), psaní textů pro internetové prezentace (propagační činnost, reklama a marketing), průzkum trhu, počítačové řízení zásob a management, organizování, provoz a dohled nad věcnostními a pobídkovými programy, zastupování umělců (obchodní služby), analýzy účinku reklamy, analýzy vztahující se k marketingu, analýzy reakcí zákazníků, obchodní analýzy a psaní obchodních zpráv, informační, poradenské a konzultační služby týkající se všech výše uvedených služeb pro obchodní účely, zpracování finančních dat; (36) služby finanční, peněžní, nemovitostní a pojišťovací, včetně příslušných on-line služeb spadajících do této třídy, charitativní shromažďování finančních prostředků, veřejné sbírky a grantové rozdělování finančních prostředků, organizování a pořádání dobročinných sbírek, zpracování plateb; (38) elektronické a telekomunikační přenosové služby prostřednictvím všech dostupných médií, přenos finančních dat, služby zabezpečeného přenosu dat (také prostřednictvím elektronické pošty a mobilních systémů), kontinuální přenos dat a videí mezi zdrojem a koncovým uživatelem, služby elektronické pošty a okamžitého zaslání zpráv, počítačem podporované vysílání a přijímání zpráv a obrazů, poskytování přístupu k databázím, poskytování uživatelského přístupu ke globální počítačové síti, poskytování internetových portálů, on-line konferenčních místností, on-line fór a elektronických vývěsek pro přenos zpráv mezi uživateli, služby podcastingu a webového vysílání, komunikační služby, jmenovitě přenos hlasu, zvuku, vizuálních obrazů a dat

telekomunikačními sítěmi, bezdrátovými komunikačními sítěmi, Internetem, sítěmi signálních informací a datovými sítěmi, radiofrekvenční komunikační služby, služby umožňující uživatelům Internetu nahrávat, umisťovat, zobrazovat, označovat a elektronicky přenášet data, on-line přenos publikací, fotografií, obrazů, dokumentací a informací, poskytování online síťových služeb umožňujících uživatelům přenášet data osobní identity a sdílet je s různými webovými stránkami a mezi různými webovými stránkami, poskytování přístupu k počítačovým databázím v oboru vytváření sociálních sítí, přenos zpráv a aktuálních informací, poskytování online zařízení pro interakci v reálném čase s jinými počítačovými uživateli, poskytování online komunikačních spojení, která převádějí uživatele webových stránek k dalším místním a globálním webovým stránkám, poskytování přístupu k on-line počítačovým databázím a on-line prohledávatelným databázím v oboru vytváření obchodních a odborných společenských sítí, poskytování informací, rad a konzultací týkajících se výše uvedených služeb; (41) výchova a vzdělávání, pořádání společenských, kulturních, zábavních i sportovních akcí, dobročinná činnost a charitativní humanitární činnost v oblasti kulturní, výchovné a vzdělávací i sportovní, organizování a pořádání kulturních dobročinných humanitárních akcí, organizování a pořádání veřejných sbírek nefinančního rázu v rámci této třídy; (42) návrh a vývoj webových stránek, navrhování vývoj a údržba softwaru, softwarové platformy a aplikačního softwaru, výstavba a hosting internetových platform pro zpracování a převod plateb, zavádění a propojování počítačových systémů, platform, softwarových aplikací a sítí, kódování, dekódování a ověřování informací, zpráv a dat, kódování a dekódování zabezpečovacích systémů, počítačové služby pro analýzu dat, počítačové služby, jmenovitě vytváření virtuálních komunit pro registrované uživatele za účelem organizování skupin a akcí, účasti v diskusích a podílení se na vytváření sociálních, podnikových a komunitních sítí, poskytování aplikačních služeb (ASP) zaměřených na software k umožnění nahrávání, zavádění, přístupu, zasilání, zobrazování, tagging, blogging, streaming, spojování, sdílení nebo jiné poskytování elektronických médií nebo informací prostřednictvím komunikačních sítí, poskytování dočasněho využití on-line softwaru, aplikačního softwaru a softwarových platform ke stažení, které usnadňují, umožňují realizaci elektronických plateb a převodů dat a zpracovávají je (rovněž prostřednictvím mobilních telefonů), zpracovávají platby v reálném čase, zpracovávají internetové, přímé transakce nebo transakce na počítačové síti, zpracovávají finanční transakce, načítají, snímají, identifikují a potvrzují identifikační údaje, karty, kódy, visačky, náramky a zápěstní pásky, zajišťují chod přístupových a bezpečnostních systémů, snímají, vydávají a zpracovávají vstupenky na akce s možností stažení, poskytují informace o akcích, poskytují služby určování polohy a služby lokalizační, poskytují přístup k účtům a informacím na sociálních médiích, řídí lidské zdroje, sledují prodeje, kódují, dekódují a ověřují informace, zprávy a data, poskytují obchodní analýzy a vytvářejí obchodní zprávy, umožňují aplikaci softwaru a integraci databází, budují sociální sítě, vytvářejí virtuální společenství a zajišťují převod zvuku, videa, fotografických obrazů, textu, grafiky a dat, služby v oblasti automatizovaného uchování dat, telekomunikační skladování (počítačové ukládání dat), elektronické ukládání dat, informační, poradenské a konzultační služby týkající se veškerých výše uvedených služeb.

(511) 9, 16, 35, 36, 38, 41, 42
(540)

Rád'a

(111) **374529**
(220) 08.02.2019
(320) 08.02.2019
(442) 02.05.2019
(151) 07.08.2019
(730) **FOTE s.r.o.**, U Továren 1282/31a, Praha 10, Hostivař, 10200, CZ
(210) O-553635

(510) (7) zařízení a prvky pro automatizovanou a automatickou manipulaci materiálu nebo výrobků.

(511) 7

(540)

Lift Point

(111) **374530**
(220) 08.02.2019
(320) 08.02.2019
(442) 02.05.2019
(151) 07.08.2019

(730) **Mikulenkova Handlířová Petra Ing.**, Pokratická 449/54, Litoměřice, Pokratice, 41201, CZ

(740) Jiří Effmert, Družstevní 1424/12, Říčany, 25101

(210) O-553649

(510) (16) balící papír, brožury, dopisní papír, tištěné originální etikety na lahve na víno, ručně malované papírové etikety na lahve na víno, faktury, vizitky, kalendáře, katalogy, krabice z papíru nebo lepenky, letáky, obaly a obálky (papířnické zboží), obálky, obalové folie z plastických hmot, obaly na lahve z papíru nebo lepenky, papírové bannery, poutače z papíru nebo lepenky, prospekty, prostírání z papíru, přílnavé roztažitelné fólie z plastu pro účely paletizace, tiskoviny, vývěsní štíty z papíru nebo lepenky; (33) alkoholické nápoje obsahující ovoce, aperitivy, koktejly, víno hroznové (alkoholické nápoje), likérové víno, fortifikované víno; (35) maloobchodní a velkoobchodní činnost s výrobky výše uvedenými ve tř. 16 a 33, s výjimkou elektronického obchodu s výrobky výše uvedenými ve tř. 33, předvádění zboží prostřednictvím internetu, komerční využití internetu v oblastech obchodu a nabídky služeb, inzertní, propagační služby a informační služby prostřednictvím internetu za účelem obchodu, propagační činnost a reklama.

(511) 16, 33, 35

(540)

Tergus

(111) **374531**

(220) 08.02.2019

(320) 08.02.2019

(442) 02.05.2019

(151) 07.08.2019

(730) **S & D Pharma CZ, spol. s r.o.**, Písnická 546/22, Praha 4, Kamýk, 14200, CZ

(740) Ing. Václav Kratochvíl, Husníkova 2086/22, Praha 5, Stodůlky, 15800

(210) O-553651

(510) (5) přípravky a produkty farmaceutické, minerální doplňky potravy, výživové a vitamínové přípravky, přípravky pro hubnutí a přípravky obsahující stopové prvky, vše upravené pro léčebné účely, potravinové doplňky; (30) příchutě a přísady do potravin a nápojů s výjimkou esencí a éterických olejů, potravinářská glukóza.

(511) 5, 30

(540)

SOLESMIN

(111) **374532**

(220) 12.02.2019

(320) 12.02.2019

(442) 02.05.2019

(151) 07.08.2019

(730) **Skautská nadace Jaroslava Foglara**, Křišťanova 817/18, Praha 3, Žižkov, 13000, CZ

(740) Dana Lukajová, patentový zástupce, Voršilská 130/10, Praha 1, Nové Město, 11000

(210) O-553730

(510) (9) nahraný obsah (počítačové programy, data a informace), navigační, řídicí, sledovací, zaměřovací a kartografická zařízení, potápěčská sestroj, databáze, obsah médií, počítačový software, software pro počítačové hry, software pro virtuální a rozšířenou realitu, počítačové hry ke stažení, videohry na disku (počítačový software), audio nahrávky, audio a video záznamy, elektronické časopisy, elektronické knihy, multimediální záznamy, video filmy, publikace ke stažení, filmy ke stažení; (16) tiskoviny, papířnické zboží a učební pomůcky, umělecké předměty, figuríny a architektonické modely z papíru a lepenky, pytle a balící a obalové materiály a materiály pro skladování z papíru, lepenky nebo z plastů, fotoalba a alba pro sběratele, vyučovací pomůcky a potřeby, psací potřeby a razítka, knihy, časopisy, denní zápisníky, diáře (tiskoviny), fotografie, hudebniny, kalendáře, komiksy, letáky, nálepky, oběžníky, obtisky, omalovánky, oznámení, papírové praporečky, pohlednice, ročenky, sběratelské karty, tisky, umělecká díla vyrobená z papíru, umělecké obrazy, věrnostní karty z papíru, výsledkové listiny, vytištěné diplomy, zápisníky

(tiskoviny); (25) oděvy, obuv, pokrývky hlavy; (28) hračky, hry a žertovné předměty, sportovní potřeby a vybavení, přístroje pro videohry, elektronické hry, s výjimkou těch, které jsou uzpůsobené k výhradnímu použití s televizními přijímači, hrací karty; (35) reklamní, marketingové a propagační služby, poskytování prostor, času a médií pro reklamu, pronájem reklamního prostoru, času a materiálů, rozšiřování reklamních marketingových a propagačních materiálů, služby obchodních výstav a veletrhů, služby předvádění výrobků a vystavování zboží, věrnostní, pobídkové a bonusové programy; (41) služby v oblasti vzdělávání, zábavy a sportu, vydavatelská činnost a zpravodajství, organizování konferencí, výstav a soutěží, zvuková, obrazová a multimediální produkce a fotografie, pronájem zařízení a vybavení ke vzdělávání, zábavě, sportu a kultuře, organizování her, filmová tvorba, fotografování, hudební produkce, rozhlasová, filmová a televizní výroba, služby animované tvorby, organizování sportovních akcí a soutěží, poskytování prostor a zařízení sportovních klubů, poskytování prostor na skupinové cvičení, provozování sportovních táborů, rekreační služby zaměřené na pěší turistiku, služby související s tělesnou výchovou, sportovní a rekreační činnosti, doučování, rekreační služby zaměřené na turistiku, služby online her, provozování online elektronických publikací bez možnosti stažení, poskytování online počítačových her, poskytování komiksů a obrázkových příběhů (online nestahovatelných), online publikování.

(511) 9, 16, 25, 28, 35, 41
(540)

Rychlé šípy

(111) **374533**
(220) 14.02.2019
(320) 14.02.2019
(442) 02.05.2019
(151) 07.08.2019
(730) **Stavitelství - Mutl, s.r.o.**, Lorecká 465, Kutná Hora, 28401, CZ

(210) O-553780
(591) Barevná
(510) (37) asfaltování, demolice budov, dláždění ulic, hydroizolace (stavebnictví), instalace a opravy protipovodňových zařízení, instalace dveří a oken, pronájem buldozerů, pronájem stavebních strojů a zařízení, výstavba a údržba potrubí, výstavba, zednické služby; (39) automobilová doprava, přeprava.

(511) 37, 39
(540)



(111) **374534**
(220) 14.02.2019
(320) 14.02.2019
(442) 02.05.2019
(151) 07.08.2019
(730) **ICE invest spol. s r.o.**, V Újezdech 590/8, Brno, Medlánky, 62100, CZ

(210) O-553792
(510) (30) instantní zmrzlinové směsi, cukrovinky mražené, jogurtová zmrzlina (s větším podílem zmrzliny), mléčná zmrzlina, ochucené zmrzliny, ovocné zmrzliny, smetanové a mléčné zmrzliny, směsi k přípravě zmrzlinových výrobků, sorbety, směsi na přípravu zmrzliny, směsi sorbetů (zmrzliny), zmrzlina a zmrzlinové směsi vodové, smetanové, mléčné, ovocné, jogurtové; (35) reklama, marketing a propagační služby, reklamní, marketingové a propagační služby, inzertní, reklamní a propagační činnost; (43) služby zajišťující stravování, služby provozoven nabízejících rychlé občerstvení s odnosem s sebou, bufety rychlého občerstvení, služby restaurační a stravovací, provozování stánků s občerstvením a zmrzlinou.

(511) 30, 35, 43

(540)

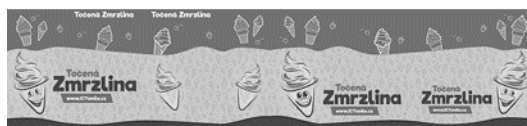

(111) **374535**
(220) 15.02.2019
(320) 15.02.2019
(442) 02.05.2019
(151) 07.08.2019
(730) **SVÚM reality s.r.o.**, Podnikatelská 565, Praha 9, Běchovice, 19011, CZ
(210) O-553796
(591) Barevná
(510) (36) služby v oblasti nemovitostí.
(511) 36
(540)



(111) **374536**
(220) 15.02.2019
(320) 15.02.2019
(442) 02.05.2019
(151) 07.08.2019

(730) **enovation s.r.o.**, Na příkopě 583/15, Praha 1, Staré Město, 11000, CZ
(740) eLegal advokátní kancelář s.r.o., Mgr. Petra Dolejšová, Na příkopě 583/15, Praha 1, Staré Město, 11000

(210) O-553806
(510) (35) administrativní pomoc v rámci reagování na výzvy k podávání nabídek, event marketing (získávání zákazníků pořádáním akcí), obchodní poradenství pro firmy, analýza průzkumu trhu, obchodní průzkum a průzkum trhu, služby v oblasti hodnocení trhu, sběr obchodních informací, služby v oblasti obchodní strategie a plánování, administrativní služby, pořádání a řízení marketingových propagačních akcí pro třetí osoby, pořádání a řízení reklamních akcí, obchodní činnost (poradenství v -), služby v oblasti odborného posuzování efektivity, poskytování pomoci v oblasti řízení průmyslových nebo obchodních podniků, kopírování dokumentů, analýza nákladů a cen, služby v oblasti obchodního poradenství a informací, analýza trhu, poradenství v oblasti průzkumu trhu, služby posuzující obchodní rizika, služby podnikům při jejich přesídlení, služby profesního networkingu, služby v oblasti podávání zpráv o situaci na trhu, služby v oblasti obchodního managementu vztahující se ke koupi podniků; (36) služby v oblasti finančních grantů, konzultace v oblasti financování energetických projektů, investiční poradenství; (41) konferenční služby, konzultační a informační služby vztahující se k pořádání, vedení a organizování konferencí, pořádání a vedení seminářů, organizování seminářů v oblasti školení, pořádání a vedení pracovních setkání (školení), pořádání kongresů pro obchodní účely, vydavatelská činnost a zpravodajství, poskytování překladatelských služeb, vydávání informačních dokumentů; (45) kompilace právních informací, odborné poradenství vztahující se k právním záležitostem, právní průzkum, služby registrace společností, zprostředkování poskytování právních služeb.

(511) 35, 36, 41, 45
(540)

enovation
Serbia

- (111) **374537**
(220) 14.04.2019
(320) 14.04.2019
(442) 02.05.2019
(151) 07.08.2019
(730) **KOPKOM.CZ, s.r.o.**, Havlíčkova 2360, Louny, 44001, CZ
(210) O-553837
(591) Barevná
(510) (41) provozování rekreačních zařízení, průvodcovské služby, půjčování sportovního vybavení, s výjimkou vozidel, zábava; (43) hotelové služby, penzióny, prázdninové tábory /ubytování/.
- (511) 41, 43
(540)



- (111) **374538**
(220) 18.02.2019
(320) 18.02.2019
(442) 02.05.2019
(151) 07.08.2019
(730) **KM Beta a.s.**, Dolní Valy 3739/4, Hodonín, 69501, CZ
(740) Ing. Pavel Nádvorník s.r.o., Klínová 620/1, Ostrava, Hulváky, 70900
(210) O-553851
(510) (19) stavební materiály, ne kovové, střešní krytiny, nekovové, střešní břidlice, střešní okapy, ne kovové, střešní materiál (ne z kovu), stropní obklady (nekovové), nekovové stěny, nekovové stavební cihly, nátěrové hmoty (stavební materiál), dehtové nátěry na střechy, živcové nátěry na střechy, asfaltový papír na střechy, nekovové stavební nosníky, nekovové stavební bloky, hotové suché maltové směsi, cementové omítky; (35) maloobchodní prodej výrobků uvedených ve tř. 19, velkoobchodní prodej s výrobky uvedenými ve tř. 19, zprostředkovatelská činnost s výrobky uvedenými ve tř. 19, vyhledávání dat v počítačových souborech (pro třetí osoby), administrativní služby, systemizace údajů do počítačových databází, poradenství v obchodní činnosti, reklama, inzerce, reklama online v počítačové síti, poskytování informací o podnikových a obchodních kontaktech prostřednictvím internetu; (37) stavebnictví a opravy, opravy střech, instalace střech, izolování staveb, výstavba budov a konstrukcí, poskytování informací v oblasti stavebnictví, konzultace ve stavebnictví, odborná pomoc ve stavebnictví, stavební dozor a řízení staveb (dohled), developerské služby (stavebnictví), klempířské a sklenářské služby, tesařské a truhlářské služby, nanášení povrchových nátěrů; (42) stavební projektování, příprava technických zpráv, příprava zpráv vztahujících se k technickým projektovým studiím pro stavební projekty, služby v oblasti stavebního plánování, studie technických projektů, inženýrské práce, průmyslový design, zajišťování technických průzkumů.
- (511) 19, 35, 37, 42

(540) **KMB ROBOTICKÉ STĚNY**

- (111) **374539**
(220) 18.02.2019
(320) 18.02.2019
(442) 02.05.2019
(151) 07.08.2019
(730) **SERGE FASHION E.K.J. s.r.o.**, Riegerova 390/25, Olomouc, 77200, CZ
(740) AK Jan Bárta s.r.o., advokátní kancelář, JUDr. Jan Bárta, Kaprova 42/14, Praha 1, Staré Město, 11000
(210) O-553884
(510) (41) provozování bazénů, veřejné lázně (bazény); (43) bary, podávání alkoholických nápojů, podávání jídel a nápojů pro hosty; (44) hygienická a kosmetická péče, lázně, lázeňské služby, poskytování veřejných lázní, poskytování služeb sauny, infrasauna (služby), provozování saun, služby kosmetické péče o pleť a tělo, služby péče o krásu poskytované lázněmi, masáže, hloubkové masáže, sportovní masáže, masáž horkými kameny,

zdravotní péče v oblasti terapeutických masáží, zdravotní péče v oblasti relaxační terapie, holičské služby, kadeřnické služby, estetické služby, kosmetické poradenství, kosmetické ošetřování.

- (511) 41, 43, 44
(540)



- (111) **374540**
(220) 18.02.2019
(320) 18.02.2019
(442) 02.05.2019
(151) 07.08.2019
(730) **SERGE FASHION E.K.J. s.r.o.**, Riegerova 390/25, Olomouc, 77200, CZ
(740) AK Jan Bárta s.r.o., advokátní kancelář, JUDr. Jan Bárta, Kaprova 42/14, Praha 1, Staré Město, 11000
(210) O-553887
(510) (41) provozování bazénů, veřejné lázně (bazény); (43) bary, podávání alkoholických nápojů, podávání jídel a nápojů pro hosty; (44) hygienická a kosmetická péče, lázně, lázeňské služby, poskytování veřejných lázní, poskytování služeb sauny, sauny, infrasauna (služby), provozování saun, služby kosmetické péče o pleť a tělo, služby péče o krásu poskytované lázněmi, masáže, hloubkové masáže, sportovní masáže, masáž horkými kameny, zdravotní péče v oblasti terapeutických masáží, zdravotní péče v oblasti relaxační terapie, holičské služby, kadeřnické služby, estetické služby, kosmetické poradenství, kosmetické ošetřování.
- (511) 41, 43, 44
(540)

SCENE WELLNESS

- (111) **374541**
(220) 18.02.2019
(320) 18.02.2019
(442) 02.05.2019
(151) 07.08.2019
(730) **SERGE FASHION E.K.J. s.r.o.**, Riegerova 390/25, Olomouc, 77200, CZ
(740) AK Jan Bárta s.r.o., advokátní kancelář, JUDr. Jan Bárta, Kaprova 42/14, Praha 1, Staré Město, 11000
(210) O-553888
(510) (41) zábava, pobavení, sportovní a kulturní aktivity, poskytování rekreačních zařízení, pořádání vzdělávacích nebo zábavních soutěží, pořádání a vedení kolokvií, organizování a vedení konferencí, organizování a vedení kongresů, organizování kulturních nebo vzdělávacích výstav, rezervace míst na zábavné akce, organizování a vedení osobních vzdělávacích fór, služby konferenciéra pro večírky a speciální akce, služby konferenciéra, služby rezervace a vydávání vstupenek na akce, uvádění hudebních představení, uvádění živých zábavních akcí, realizace živých vystoupení, informace o možnostech zábavy; (43) hotelové služby, poskytování hotelového ubytování, informace o hotelech, poskytování rekreačního ubytování, poskytování rezervace pokojů a hotelové rezervační služby, rezervace dočasného ubytování prostřednictvím internetu, poskytování informací o dočasném ubytování přes internet, poskytování přechodného ubytování, zajišťování ubytování pro turisty, zprostředkování hotelového ubytování, poskytování informací vztahujících se k rezervování ubytování, služby v oblasti rezervování ubytování na dovolenou, služby recepce pro přechodné ubytování (správa odjezdů a příjezdů), poskytování ubytování na zvláštní příležitosti, firemní akce (poskytování jídel a nápojů), služby v oblasti banketů, hotelové restaurační služby, restaurační a barové služby, denní bary (v restauraci, hotelu), podávání jídel a nápojů pro hosty, rezervační služby pro objednávkou jídel, služby kaváren, bufety, samoobslužné restaurace, zajišťování stravování a nápojů pro hosty, zajišťování jídel v hotelech.
- (511) 41, 43

(540)



(111) **374542**

(220) 18.02.2019

(320) 18.02.2019

(442) 02.05.2019

(151) 07.08.2019

(730) **SERGE FASHION E.K.J. s.r.o.**, Riegerova 390/25, Olomouc, 77200, CZ

(740) AK Jan Bárta s.r.o., advokátní kancelář, JUDr. Jan Bárta, Kaprova 42/14, Praha 1, Staré Město, 11000

(210) O-553889

(510) (41) zábava, pobavení, sportovní a kulturní aktivity, poskytování rekreačních zařízení, pořádání vzdělávacích nebo zábavních soutěží, pořádání a vedení kolokvií, organizování a vedení konferencí, organizování a vedení kongresů, organizování kulturních nebo vzdělávacích výstav, rezervace míst na zábavné akce, organizování a vedení osobních vzdělávacích fór, služby konferenciéra pro večírky a speciální akce, služby konferenciéra, služby rezervace a vydávání vstupenek na akce, uvádění hudebních představení, uvádění živých zábavních akcí, realizace živých vystoupení, informace o možnostech zábavy; (43) hotelové služby, poskytování hotelového ubytování, informace o hotelech, poskytování rekreačního ubytování, poskytování rezervace pokojů a hotelové rezervační služby, rezervace dočasného ubytování prostřednictvím internetu, poskytování informací o dočasném ubytování přes internet, poskytování přechodného ubytování, zajišťování ubytování pro turisty, zprostředkování hotelového ubytování, poskytování informací vztahujících se k rezervování ubytování, služby v oblasti rezervování ubytování na dovolenou, služby recepce pro přechodné ubytování (správa odjezdů a příjezdů), poskytování ubytování na zvláštní příležitosti, firemní akce (poskytování jídel a nápojů), služby v oblasti banketů, hotelové restaurační služby, restaurační a barové služby, denní bary (v restauraci, hotelu), podávání jídel a nápojů pro hosty, rezervační služby pro objednávku jídel, služby kaváren, bufety, samoobslužné restaurace, zajišťování stravování a nápojů pro hosty, zajišťování jídel v hotelích.

(511) 41, 43

(540)

THEATRE HOTEL

(111) **374543**

(220) 18.02.2019

(320) 18.02.2019

(442) 02.05.2019

(151) 07.08.2019

(730) **SERGE FASHION E.K.J. s.r.o.**, Riegerova 390/25, Olomouc, 77200, CZ

(740) AK Jan Bárta s.r.o., advokátní kancelář, JUDr. Jan Bárta, Kaprova 42/14, Praha 1, Staré Město, 11000

(210) O-553890

(510) (41) služby v oblasti kasin, heren a hazardních her, provozování kasin (hazard), organizování hazardních her pro více hráčů, poskytování zařízení kasin, hazardní hry, organizování a vedení loterií, losování cen (loterie), pořádání loterií, provozování loterií, zábava, pobavení, sportovní a kulturní aktivity, poskytování rekreačních zařízení, pořádání vzdělávacích nebo zábavních soutěží, pořádání a vedení kolokvií, organizování a vedení konferencí, organizování a vedení kongresů, organizování kulturních nebo vzdělávacích výstav, rezervace míst na zábavné akce, organizování a vedení osobních vzdělávacích fór, služby konferenciéra pro večírky a speciální akce, služby konferenciéra, služby rezervace a vydávání vstupenek na akce, uvádění hudebních představení, uvádění živých zábavních akcí, realizace živých vystoupení, informace o možnostech zábavy; (43) restaurace, restaurační a barové služby, hotelové restaurační služby, gastronomické

služby, bary, bistra (služby), bufety, denní bary (v restauraci, hotelu), firemní akce (poskytování jídel a nápojů), hotelové restaurační služby, kavárny (služby), podávání jídel a nápojů hostům v restauracích, podávání alkoholických nápojů, pohostinství (služby), pořádání banketů, pořádání svatebních recepcí (potraviny a nápoje), poskytování informací vztahujících se k přípravě jídel a nápojů, poskytování informací vztahujících se k restauracím, příprava jídel, služby týkající se přípravy jídel a nápojů, rezervace v restauracích (služby), služby ochutnávky vín (zajištění nápojů), zajišťování jídel v hotelích, zásobování (catering), služby v oblasti hotelového cateringu, služby dodávání jídel k okamžité spotřebě, delikatesy (restaurace), hotelové služby, poskytování hotelového ubytování, informace o hotelech, poskytování rekreačního ubytování, poskytování rezervace pokojů a hotelové rezervační služby, rezervace dočasného ubytování prostřednictvím internetu, poskytování informací o dočasném ubytování přes internet, poskytování přechodného ubytování, zajišťování ubytování pro turisty, zprostředkování hotelového ubytování, poskytování informací vztahujících se k rezervování ubytování, služby v oblasti rezervování ubytování na dovolenou, služby recepce pro přechodné ubytování (správa odjezdů a příjezdů), poskytování ubytování na zvláštní příležitosti, služby v oblasti banketů, rezervační služby pro objednávku jídel, samoobslužné restaurace, zajišťování stravování a nápojů pro hosty; (44) hygienická a kosmetická péče, estetické služby, kosmetické poradenství, lázně, lázeňské služby, poskytování služeb sauny, poskytování veřejných lázní, sauny, infrasauna (služby), provozování saun, služby kosmetické péče o pleť a tělo, služby péče o krásu poskytované lázněmi, masáže, hlubkové masáže, sportovní masáže, masáž horkými kameny, zdravotní péče v oblasti terapeutických masáží, holičské služby, kadernické služby, kosmetické ošetřování, zdravotní péče v oblasti relaxační terapie.

(511) 41, 43, 44

(540)



(111) **374544**

(220) 20.02.2019

(320) 20.02.2019

(442) 02.05.2019

(151) 07.08.2019

(730) **Štros Agro s.r.o.**, Býšť č. p. 59, Býšť, 53322, CZ

(740) AK Štros & Kusák, JUDr. David Štros, advokát, Národní 32, Praha 1, 11000

(210) O-553936

(510) (29) mléko, sušené mléko, mléčné výrobky, sýry, tvarohy, jedlé oleje a tuky, džemy, kompoty, maso, ryby, drůbež, mléčné dezerty, jogurty, jogurtové nápoje; (30) čokoláda, čokoládové výrobky, pralinky, cukrovinky, chléb, pečivo, bonbony, káva, kávové náhražky, kávoviny, čaj; (32) přírodní minerální vody, ovocné šťávy a nápoje.

(511) 29, 30, 32

(540)

SYRANO

(111) **374545**

(220) 26.02.2019

(320) 26.02.2019

(442) 02.05.2019

(151) 07.08.2019

(730) **Zámecké vinařství Bzenec s.r.o.**, Zámecká 1508, Bzenec, 69681, CZ

(740) RETROPATENT s.r.o., Dobiášova 1246/29, Liberec, Liberec VI-Rochlice, 46006

(210) O-554080

(510) (16) tiskoviny, tištěné propagační materiály v rámci této třídy, papírové etikety, papírové obaly, kartonové obaly a tašky z papíru; (32) nealkoholická vína a nealkoholické sekty; (33) alkoholické nápoje s výjimkou piva, vína, sekty.

(511) 16, 32, 33

(540)

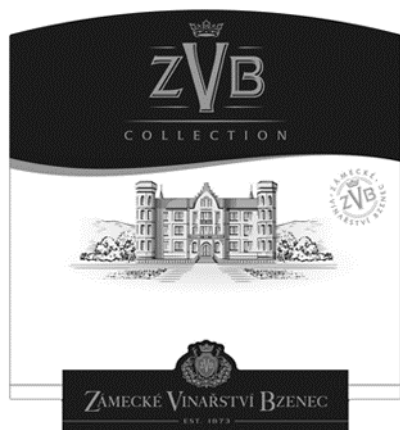

- (111) **374546**
(220) 27.02.2019
(320) 27.02.2019
(442) 02.05.2019
(151) 07.08.2019
(730) **LANIT PLAST, s.r.o.**, Nerudova 477/7, Říčany, 25101, CZ
(210) O-554093
(591) Barevná

(510) (6) kovové skleníky, kovové rámy skleníků, konstrukce kovových skleníků, kovové skleníky, přenosné, kovové prefabrikované skleníky, skleníkové konstrukce (kovové), rámy pro skleníky (kovové) konstrukce, skleníky jako pevné kovové konstrukce, kovové skleníky jako pevné stavební konstrukce, montované domy kovové, kovové montované domy [stavebnice], montované domy [soupravy] kovové, kovové přístřešky nad vchodem [konstrukce], kovové pergoly, kovové dveře, vrata, okna a okenní kryty, kovové přenosné skleníky pro použití v domácnosti, přenosné kovové stavby, kovové stavby (přenosné) pro umístění toalet; (17) extrudované polyethylenové fólie k výrobě skleníků, těsnění, těsnicí materiál a materiál na výplně, izolační materiály na střechy, izolační materiály pro stavebnictví, izolační materiály ze skelných vláken pro použití ve stavebnictví, hotové výrobky nebo polotovary určené k určitému účelu, vyrobené z materiálů zahrnutých v této třídě, krytiny (izolační podlahové); (19) nekovové skleníky, nekovové přenosné skleníky, nekovové skleníkové rámy, modulární skleníky, nekovové, prefabrikované skleníky, nekovové, skleníky vyrobené ze dřeva, nekovové mobilní skleníky pro domácí použití, montované domy [soupravy], ne kovové, přístřešky nad vchodem [konstrukce], ne kovové, nízké tunelové fóliovníky (nekovové nebo s nekovovým rámem) pro ochranu rostlin, nekovové pergoly, nekovové stavební a konstrukční materiály a prvky, izolační sklo, izolační sklo pro stavebnictví, tepelně izolační sklo pro použití ve stavebnictví, nekovové konstrukce a přenosné stavební prvky, konstrukce skleníků z nekovových materiálů, nekovové střešní krytiny, střešní krytiny, nekovové, obsahující solární články, přenosné stavby, ne kovové, nekovové přenosné stavby se záchodem, nekovové přenosné stavby obsahující kuchyňské zařízení, přenosné dřevěné stavby, montované domy [sestavy] ze dřeva.

- (511) 6, 17, 19
(540)



- (111) **374547**
(220) 27.02.2019
(320) 27.02.2019

- (442) 02.05.2019
(151) 07.08.2019
(730) **LANIT PLAST, s.r.o.**, Nerudova 477/7, Říčany, 25101, CZ
(210) O-554097
(591) Barevná

(510) (6) kovové skleníky, kovové rámy skleníků, konstrukce kovových skleníků, kovové skleníky, přenosné, kovové prefabrikované skleníky, skleníkové konstrukce (kovové), rámy pro skleníky (kovové) konstrukce, skleníky jako pevné kovové konstrukce, kovové skleníky jako pevné stavební konstrukce, montované domy kovové, kovové montované domy [stavebnice], montované domy [soupravy] kovové, kovové přístřešky nad vchodem [konstrukce], kovové pergoly, kovové dveře, vrata, okna a okenní kryty, kovové přenosné skleníky pro použití v domácnosti, přenosné kovové stavby, kovové stavby (přenosné) pro umístění toalet; (17) extrudované polyethylenové fólie k výrobě skleníků, těsnění, těsnicí materiál a materiál na výplně, izolační materiály na střechy, izolační materiály pro stavebnictví, izolační materiály ze skelných vláken pro použití ve stavebnictví, hotové výrobky nebo polotovary určené k určitému účelu, vyrobené z materiálů zahrnutých v této třídě, krytiny (izolační podlahové); (19) nekovové skleníky, nekovové přenosné skleníky, nekovové skleníkové rámy, modulární skleníky, nekovové, prefabrikované skleníky, nekovové, skleníky vyrobené ze dřeva, nekovové mobilní skleníky pro domácí použití, montované domy [soupravy], ne kovové, přístřešky nad vchodem [konstrukce], ne kovové, nízké tunelové fóliovníky (nekovové nebo s nekovovým rámem) pro ochranu rostlin, nekovové pergoly, nekovové stavební a konstrukční materiály a prvky, izolační sklo, izolační sklo pro stavebnictví, tepelně izolační sklo pro použití ve stavebnictví, nekovové konstrukce a přenosné stavební prvky, konstrukce skleníků z nekovových materiálů, nekovové střešní krytiny, střešní krytiny, nekovové, obsahující solární články, přenosné stavby, ne kovové, nekovové přenosné stavby se záchodem, nekovové přenosné stavby obsahující kuchyňské zařízení, přenosné dřevěné stavby, montované domy [sestavy] ze dřeva.

- (511) 6, 17, 19
(540)



- (111) **374548**
(220) 27.02.2019
(320) 27.02.2019
(442) 02.05.2019
(151) 07.08.2019
(730) **Michalík Jiří**, 674, Petrovice u Karviné, 73572, CZ
Kijonka Martin, Dolní Marklovice 133, Petrovice u Karviné, 73572, CZ
(740) HM PARTNERS s.r.o., Štefánikova 1163/12, Kopřivnice, 74221
(210) O-554105
(510) (16) fólie a sáčky pro balení a obaly (plastové a papírové); (29) mléčné výrobky, zejména sýry, a to sýry všeho druhu, sýry přírodní, sýry uzené a pařená, sýry v kombinaci s jinými složkami potravin jako jsou masné výrobky, zelenina, ovoce a výrobky z těchto sýrů; (35) specializovaný velkoobchod a maloobchod s výrobky uvedenými výše ve třídě 29, marketing, propagační a reklamní činnost pro výrobky uvedené výše ve třídě 29, prodej a poskytování obchodních informací a obchodních služeb prostřednictvím internetu a internetového obchodu (e-shop) pro výrobky uvedené výše ve třídě 29.

- (511) 16, 29, 35

(540)



- (111) **374549**
(220) 28.02.2019
(320) 28.02.2019
(442) 02.05.2019
(151) 07.08.2019
(730) **BIOPHARM, Výzkumný ústav biofarmacie a veterinárních léčiv a.s.**, Chotouň 90, Pohoří, 25401, CZ
(740) C|K|I T ČERVENKA TURKOVÁ & PARTNERS Advokátní, patentová a známková kancelář, Mgr. Radka Červenková advokátka, Anny Letenské 34/7, Praha 2, Vinohrady, 12000
(210) O-554143
(510) (1) chemické výrobky pro zemědělství, chemické výrobky pro farmaceutické účely, konzervanty do krmiv pro zvířata (chemické), chemická aditiva k použití při výrobě krmiv pro zvířata; (5) léčiva, farmaceutické přípravky veterinární, chemicko-farmaceutické přípravky, léčivé přísady do krmiv pro zvířata, medikované krmivo pro zvířata, výživové přísady do krmiv pro zvířata, pro léčebné účely, desinfekční prostředky pro zvířata, přípravky proti parazitům; (31) krmiva a krmné směsi, přísady do krmiv pro zvířata.

(511) 1, 5, 31

(540)

RAFENDAZOL

- (111) **374550**
(220) 03.03.2019
(320) 03.03.2019
(442) 02.05.2019
(151) 07.08.2019
(730) **81 klima APM, s.r.o.**, Hybešova 256/18, Brno, Staré Brno, 60200, CZ
(210) O-554176
(510) (6) trubky, potrubí, hadice a jejich příslušenství, včetně ventilů, kovové; (11) topná, ventilační a klimatizační zařízení a čisticí zařízení; (37) instalace, montáž, údržba a opravy topných, ventilačních a klimatizačních zařízení.
(511) 6, 11, 37
(540)



- (111) **374551**
(220) 03.03.2019
(320) 03.03.2019
(442) 02.05.2019
(151) 07.08.2019
(730) **Fiala Miloš**, Na Bělci 493/2, Praha - Slivenec, 15400, CZ
(740) Jindyne s.r.o., společnost patentových zástupců, U Statku 77, Mnichovo Hradiště, Hněvousice, 29501
(210) O-554182
(510) (18) kůže a její imitace, zvířecí kůže, usně, zavazadla a tašky, deštníky a slunečníky, vycházkové hole, biče, jezdecké postroje a sedlářské výrobky, obojky, vodítka a oděvy pro zvířata; (25) oděvy, obuv, pokrývky hlavy; (32) piva, nealkoholické nápoje, minerální a sycené vody, nápoje a šťávy ovocné, sirupy a jiné nealkoholické přípravky ke zhotovování nápojů; (35)

prodej výše uvedených výrobků ve třídách 18, 25 a 32; (40) zakázková výroba výše uvedených výrobků ve třídách 18, 25 a 32.

(511) 18, 25, 32, 35, 40

(540)



- (111) **374552**
(220) 04.03.2019
(320) 04.03.2019
(442) 02.05.2019
(151) 07.08.2019
(730) **Grada Publishing, a.s.**, U průhonu 466/22, Praha 7, Holešovice, 17000, CZ
(210) O-554192
(510) (9) elektronické knihy, off-line i on-line elektronické databáze knih, multimediální soubory, textové soubory, datové soubory a psané dokumenty v elektronické podobě, audiovizuální nahrávky; (16) nakladatelské a vydavatelské tiskoviny, knihy, tištěné publikace, brožury, skripta, manuály; (35) maloobchodní a velkoobchodní prodej výrobků výše uvedených ve třídách 9 a 16; (41) vydávání tištěných a elektronických knih, tiskovin, brožur a manuálů, elektronické nakladatelské služby.
(511) 9, 16, 35, 41
(540)



- (111) **374553**
(220) 04.03.2019
(320) 04.03.2019
(442) 02.05.2019
(151) 07.08.2019
(730) **Grada Publishing, a.s.**, U průhonu 466/22, Praha 7, Holešovice, 17000, CZ
(210) O-554193
(510) (9) elektronické knihy, off-line i on-line elektronické databáze knih, multimediální soubory, textové soubory, datové soubory a psané dokumenty v elektronické podobě, audiovizuální nahrávky; (16) nakladatelské a vydavatelské tiskoviny, knihy, tištěné publikace, brožury, skripta, manuály; (35) maloobchodní a velkoobchodní prodej výrobků výše uvedených ve třídách 9 a 16; (41) vydávání tištěných a elektronických knih, tiskovin, brožur a manuálů, elektronické nakladatelské služby.
(511) 9, 16, 35, 41
(540)



- (111) **374554**
(220) 04.03.2019
(320) 04.03.2019
(442) 02.05.2019

- (151) 07.08.2019
(730) **ZEM-DOM z.s.**, Roháčova 145/14, Praha 3, Žižkov, 13000, CZ
(210) O-554207
(591) Barevná
(510) (41) služby v oblasti vzdělávání, zábavy a sportu, vzdělávací a školicí služby; (42) vývoj softwaru, programování a implementace softwaru, služby zabezpečení, ochrany a obnovy v oblasti informačních technologií; (45) bezpečnostní služby na ochranu osob, bezpečnostní služby na ochranu majetku, bezpečnostní služby při veřejných akcích.
(511) 41, 42, 45
(540)



- (111) **374555**
(220) 05.03.2019
(320) 05.03.2019
(442) 02.05.2019
(151) 07.08.2019
(730) **Cankař Jaroslav a syn, ATMOS**, Velenského 487, Bělá pod Bezdězem, 29421, CZ
(740) Ing. Margita Nedomlelová, Štrauchova 932, Jičín, 50601
(210) O-554227
(510) (7) generátory; (11) topná zařízení na pevná paliva, topné kotle, vytápěcí zařízení, zařízení pro přikládání do kotlů, zařízení pro přísun paliva do topných kotlů, kamna, tepelné plynové generátory.
(511) 7, 11
(540)

ATMOS EKONOMIK

- (111) **374556**
(220) 05.03.2019
(320) 05.03.2019
(442) 02.05.2019
(151) 07.08.2019
(730) **Bidfood Czech Republic s.r.o.**, V Růžovém údolí 553, Kralupy nad Vltavou, 27801, CZ
(210) O-554253
(591) Barevná
(510) (29) maso, kompletní sortiment masných výrobků, masové polotovary, uzeniny všeho druhu, masové pasty, masové krémy, masité přesnídávky v rámci této třídy, masné pomazánky, tepelně zpracované masné výrobky, veškeré zabijačkové výrobky, sádlo, slanina, masové výtahy, uzenáče, sledě, uzené maso a ryby, paštiky, šunka a šunkové výrobky, masové huspeniny, salámy všech druhů, párky, klobásy, masné a drůbeží speciality a masné trvanlivé výrobky, hotová jídla (připravená k podávání) sestávající zejména z masa a/nebo klobás, salámů, párek, a/nebo masových výrobků a/nebo uzenin a/nebo zeleniny, masové konzervy, konzervované masné výrobky, hotová jídla obsahující převážně maso v konzervách, paštiky v konzervách, šunka v konzervách, párky v konzervách, klobásy v konzervách.
(511) 29
(540)



- (111) **374557**
(220) 06.03.2019
(320) 06.03.2019
(442) 02.05.2019
(151) 07.08.2019
(730) **Satomar, s.r.o.**, Šimáčkova 247/31, Brno, Líšeň, 62800, CZ
(740) Advokátní kancelář CINK a partneři, s. r. o., JUDr. Ing. Pavel Cink LL. M., Veleslavina 363/33, Plzeň, Vnitřní Město, 30100
(210) O-554268
(591) Barevná
(510) (9) platební terminály, terminály čárových kódů, prodejní terminály, elektronické prodejní terminály, terminály s grafickým displejem, interaktivní terminály, počítačové terminály pro účely bankovníctví, terminály na elektronické zpracování plateb kreditními kartami, terminály pro kreditní karty, interaktivní dotykové terminály, terminály pro vystavování elektronických lékařských předpisů, POS platební terminály; (35) maloobchodní služby v oblasti prodeje platebních terminálů, maloobchodní služby v oblasti prodeje terminálů pro vystavování elektronických lékařských předpisů, maloobchodní služby v oblasti prodeje terminálů pro vystavování elektronických lékařských předpisů, maloobchodní služby v oblasti prodeje terminálů pro vystavování elektronických lékařských předpisů; (42) počítačový software pro ovládání platebních terminálů (tvorba), počítačový software pro ovládání terminálů pro vystavování elektronických lékařských předpisů (tvorba).
(511) 9, 35, 42
(540)

RAKEETA

- (111) **374558**
(220) 06.03.2019
(320) 06.03.2019
(442) 02.05.2019
(151) 07.08.2019
(730) **INCHEBA EXPO PRAHA s.r.o.**, Křižovnická 97/8, Praha 1, Staré Město, 11000, CZ
(210) O-554281
(591) Barevná
(510) (16) tiskoviny všeho druhu, a to noviny, časopisy, brožury, letáky, katalogy, vstupenky, programy, plakáty, včetně plakátů velkoplošných; (35) reklamní a propagační činnost, pořádání výstav a veletrhů k reklamním a obchodním účelům, informační činnost v oblasti reklamy a výstav v rámci této třídy, reklama na billboardech, průzkumy a analýzy trhu, to vše v oblasti výstavnictví; (41) výchovná, vzdělávací a zábavní činnost, poskytování a výměna odborných informací v oblasti vzdělávání, pořádání školení, kurzů, konferencí, symposií a přednášek, organizování a pořádání soutěží, výstav ke vzdělávacím, kulturním, výchovným a zábavním účelům, odborné poradenství vztahující se k organizování vzdělávacích, kulturních, výchovných a zábavních výstav.
(511) 16, 35, 41
(540)



- (111) **374559**
(220) 07.03.2019
(320) 07.03.2019
(442) 02.05.2019

- (151) 07.08.2019
(730) **SERGE FASHION E.K.J. s.r.o.**, Riegrova 390/25, Olomouc, 77900, CZ
(740) AK Jan Bárta s.r.o., advokátní kancelář, JUDr. Jan Bárta, Kaprova 42/14, Praha 1, Staré Město, 11000
(210) O-554346
(591) Barevná
(510) (41) služby v oblasti kasin, heren a hazardních her, provozování kasin (hazard), organizování hazardních her pro více hráčů, poskytování zařízení kasin, hazardní hry, organizování a vedení loterií, losování cen (loterie), pořádání loterií, provozování loterií, zábava, pobavení, sportovní a kulturní aktivity, poskytování rekreačních zařízení, pořádání vzdělávacích nebo zábavních soutěží, pořádání a vedení kolokvií, organizování a vedení konferencí, organizování a vedení kongresů, organizování kulturních nebo vzdělávacích výstav, rezervace míst na zábavné akce, organizování a vedení osobních vzdělávacích fór, služby konferenciéra pro večírky a speciální akce, služby konferenciéra, služby rezervace a vydávání vstupenek na akce, uvádění hudebních představení, uvádění živých zábavních akcí, realizace živých vystoupení, informace o možnostech zábavy; (43) restaurace, restaurační a barové služby, hotelové restaurační služby, gastronomické služby, bary, bistra (služby), bufety, denní bary (v restauraci, hotelu), firemní akce (poskytování jídel a nápojů), hotelové restaurační služby, kavárny (služby), podávání jídel a nápojů hostům v restauracích, podávání alkoholických nápojů, pohostinství (služby), pořádání banketů, pořádání svatebních recepcí (potraviny a nápoje), poskytování informací vztahujících se k přípravě jídel a nápojů, poskytování informací vztahujících se k restauracím, příprava jídel, služby týkající se přípravy jídel a nápojů, rezervace v restauracích (služby), služby ochutnávky vín (zajištění nápojů), zajišťování jídel v hotelích, zásobování (catering), služby v oblasti hotelového cateringu, služby dodávání jídel k okamžité spotřebě, delikatesy (restaurace), hotelové služby, poskytování hotelového ubytování, informace o hotelech, poskytování rekreačního ubytování, poskytování rezervace pokojů a hotelové rezervační služby, rezervace dočasného ubytování prostřednictvím internetu, poskytování informací o dočasném ubytování přes internet, poskytování přechodného ubytování, zajišťování ubytování pro turisty, zprostředkování hotelového ubytování, poskytování informací vztahujících se k rezervování ubytování, služby v oblasti rezervování ubytování na dovolenou, služby recepce pro přechodné ubytování (správa odjezdů a příjezdů), poskytování ubytování na zvláštní příležitosti, služby v oblasti banketů, rezervační služby pro objednavku jídel, samoobslužné restaurace, zajišťování stravování a nápojů pro hosty; (44) hygienická a kosmetická péče, estetické služby, kosmetické poradenství, lázně, lázeňské služby, poskytování služeb sauny, poskytování veřejných lázní, sauny, infrasauna (služby), provozování saun, služby kosmetické péče o pleť a tělo, služby péče o krásu poskytované lázněmi, masáže, hloubkové masáže, sportovní masáže, masáž horkými kameny, zdravotní péče v oblasti terapeutických masáží, holičské služby, kadeřnické služby, kosmetické ošetřování, zdravotní péče v oblasti relaxační terapie.
(511) 41, 43, 44
(540)



- (111) **374560**
(220) 08.03.2019
(320) 08.03.2019
(442) 02.05.2019
(151) 07.08.2019
(730) **Budějovický Budvar, národní podnik, Budweiser Budvar, National Corporation, Budweiser Budvar, Entreprise Nationale**, K. Světlé 512/4, České Budějovice, České Budějovice 3, 37004, CZ
(740) Čermák a spol., JUDr. Karel Čermák jr. Ph.D., LL.M., Elišky Peškové 735/15, Praha 5, 15000
(210) O-554371
(510) (16) blahopřání, bloky, brožury, brožurky, časopisy, desky na dokumenty, formuláře (tištěné), fotografie (tištěné), grafické reprodukcce, grafické tisky, kalendáře, krabice z papíru/lepenky, katalogy, letáky, listky, obálky, obaly na lahve, obtisky, pera (kancelářské potřeby), plakáty, podtácky pod pivní sklenice, potřeby pro psaní, prospekty, psací papír, dopisní papír, reklamní

tabule z papíru, tištěné publikace; (21) majolika, nádoby na pití, nádoby na pivo, papírové nebo plastové kelímky, sklenice na pití, stojánky na jídelní listky, stojánky na ubrusy; (25) oděvy, zejména košile, trička, vesty, bundy, kalhoty, mikiny, zástěry, pokrývky hlavy, zejména čepice, bekovky, kšiltky; (32) pivo.

- (511) 16, 21, 25, 32
(540)



- (111) **374561**
(220) 08.03.2019
(320) 08.03.2019
(442) 02.05.2019
(151) 07.08.2019
(730) **Městská poliklinika Plzeň, spol. s r.o.**, Francouzská třída 2080/4, Plzeň, Východní Předměstí, 32600, CZ
(740) Advokátní kancelář CINK a partneři, s. r. o., Mgr. Michaela Bednáriková, Veleslavínova 363/33, Plzeň, Vnitřní Město, 30100
(210) O-554374
(510) (44) služby zdravotnických zařízení, pronájem zdravotnických zařízení, služby lékařské péče poskytované zdravotnickými zařízeními a nemocnicemi, zdravotní péče, zdravotní poradenství a informační služby, oftalmologické služby, psychiatrické služby, psychiatrické konzultace, psychiatrické testování, služby týkající se zubní hygieny, logopedické služby, služby zdravotnických klinik (lékařské), služby stomatologické kliniky.
(511) 44
(540)



POLIKLINIKASLOVANY
KVALITNÍ LÉKAŘSKÁ PÉČE POD JEDNOU STŘECHOU

- (111) **374562**
(220) 11.03.2019
(320) 11.03.2019
(442) 02.05.2019
(151) 07.08.2019
(730) **MOSHNA International Jewellery Group a.s.**, Rybná 682/14, Praha 1, Staré Město, 11000, CZ
(210) O-554402
(591) Barevná
(510) (14) vzácné kovy a jejich slitiny, šperky, drahokamy a polodrahokamy.
(511) 14
(540)

LUCIANO  FRANTINI

- (111) **374563**
(220) 11.03.2019
(320) 11.03.2019
(442) 02.05.2019
(151) 07.08.2019
(730) **Nguyen Thi Thao Ngoc**, Zahradní 331/34, Dubí, 41701, CZ
(740) **AK NGUYEN**, Mgr. Dieu Huyen Tranová, advokát, Myslíkova 171/31, Praha 1, Nové Město, 11000
(210) O-554405
(591) Barevná
(510) (30) káva, čaj, kakao, náhražky kávy, rýže, těstoviny, nudle, tapioka, ságo, mouka, přípravky vyrobené z obilnin, chléb, pečivo, cukrovinky, čokoláda, zmrzlina, sorbety, jiné produkty určené ke konzumaci v mraženém stavu, cukr, med, melasa, droždí, kypřicí prášek do pečiva, sůl, ochucovadla, koření přísady, koření, konzervované byliny, ocet, omáčky, jiná dochucovadla, led; (35) reklama, propagace, řízení obchodní činnosti, obchodní administrativa, kancelářské práce, maloobchodní prodej alkoholických nápojů s výjimkou piva, maloobchodní prodej čajů, maloobchodní prodej čistících předmětů, maloobchodní prodej čistících přípravků, maloobchodní prodej čokolády, maloobchodní prodej cukrářských výrobků, maloobchodní prodej kakaa, maloobchodní prodej kávy, maloobchodní prodej krmiva pro zvířata, maloobchodní prodej masa, maloobchodní prodej mléčných výrobků, maloobchodní prodej mořských plodů, maloobchodní prodej mražených jogurtových krémů, maloobchodní prodej nealkoholických nápojů, maloobchodní prodej oblečení, maloobchodní prodej obuvi, maloobchodní prodej oděvů, maloobchodní prodej papírnického zboží, maloobchodní prodej pečiva, maloobchodní prodej piva, maloobchodní prodej předmětů sloužících k úpravě vzhledu lidí, maloobchodní prodej předmětů sloužících k hygieně lidí, maloobchodní prodej školních pomůcek, maloobchodní prodej sorbetů, maloobchodní prodej tabákových předmětů, maloobchodní prodej tabáku, maloobchodní prodej tiskovin, maloobchodní prodej toaletních potřeb, maloobchodní prodej zahradnických produktů, maloobchodní prodej zahradnických potřeb, maloobchodní prodej zmrzlina, maloobchodní služby poskytované prostřednictvím katalogů týkající se nealkoholických nápojů, maloobchodní služby poskytované prostřednictvím katalogů týkající se alkoholických nápojů (s výjimkou piva), maloobchodní služby poskytované prostřednictvím katalogů týkající se piva, maloobchodní služby poskytované prostřednictvím celosvětových počítačových sítí týkající se piva, maloobchodní služby týkající se nealkoholických nápojů poskytované prostřednictvím celosvětových počítačových sítí, maloobchodní služby týkající se potravin poskytované prostřednictvím katalogů, maloobchodní služby týkající se potravin poskytované prostřednictvím celosvětových počítačových sítí, maloobchodní služby týkající se alkoholických nápojů (s výjimkou piva) poskytované prostřednictvím celosvětových počítačových sítí, maloobchodní služby v oblasti potravin, maloobchodní služby v oblasti cukrovinek, maloobchodní služby v oblasti lahůdek, maloobchodní služby v oblasti alkoholických nápojů, maloobchodní služby vztahující se k potravinám, maloobchodní služby zaměřené na prodej oděvů a oděvních doplňků, maloobchodní služby zaměřené na papírenské zboží, maloobchodní služby zaměřené na ovoce, maloobchodní zásilkové služby týkající se potravin, maloobchodní zásilkové služby týkající se nealkoholických nápojů, maloobchodní zásilkové služby týkající se piva, maloobchodní služby zásilkového prodeje zaměřené na kosmetické přípravky, maloobchodní zásilkové služby týkající se alkoholických nápojů (s výjimkou piva), on-line maloobchodní služby zaměřené na oděvy, on-line maloobchodní služby týkající se kosmetiky, služby maloobchodních prodejen potravin bez obsluhy, služby maloobchodního prodeje v oblasti pekařských výrobků, služby on-line maloobchodních prodejen v oblasti oděvů, služby on-line maloobchodních prodejen v oblasti kosmetiky a kosmetických výrobků, zásilkové maloobchodní služby zaměřené na oděvní doplňky; (39) doprava, balení a skladování zboží, organizování cest.
- (511) 30, 35, 39
(540)



- (111) **374564**
(220) 11.03.2019
(320) 11.03.2019
(442) 02.05.2019
(151) 07.08.2019
(730) **Šimánek Jan**, Svornosti 1040/4a, Hlučín, 74801, CZ
(210) O-554417
(510) (30) káva, čaj, kakao a jejich náhražky; (32) nealkoholické nápoje; (43) poskytování jídla a nápojů.
(511) 30, 32, 43
(540)

CAFÉ REPUBLICA

- (111) **374565**
(220) 11.03.2019
(320) 11.03.2019
(442) 02.05.2019
(151) 07.08.2019
(730) **Rautis, a.s.**, Poniklá 151, Poniklá, 51242, CZ
(210) O-554427
(510) (35) obchodní analýzy, průzkum a informační služby, pomoc v obchodní a podnikatelské činnosti, management a administrativní služby, reklama, marketing a propagační služby, reklamní, marketingové a propagační služby; (40) zpracování potravin a nápojů; (41) služby v oblasti vzdělávání, zábavy a sportu, vydavatelská činnost a zpravodajství, výchova, vzdělávání, zábava a sportovní činnost, překladatelské a tlumočnické služby; (43) dočasné ubytování, poskytování dočasného ubytování, poskytování jídla a nápojů, pronájem nábytku, povlečení, prostírání a vybavení k poskytování jídla a nápojů.
(511) 35, 40, 41, 43
(540)

Nad věcí

- (111) **374566**
(220) 11.03.2019
(320) 11.03.2019
(442) 02.05.2019
(151) 07.08.2019
(730) **Česká Federace Stand Up Paddle, spolek**, Husníkova 2084/16, Praha 5, Stodůlky, 15800, CZ
(210) O-554438
(591) Barevná
(510) (35) cílené zaslání reklamních materiálů, marketing, propagace a reklama, online reklama v počítačové síti, televizní reklama, šíření reklamních materiálů; (41) elektronické publikování (DTP), online vydávání elektronických knih a časopisů, pořádání a vedení workshopů (školení), pořádání sportovních soutěží a závodů (organizování a zprostředkování), vydávání textů, s výjimkou reklamních; (45) služby sociálních sítí online, pronájem názvů internetových domén.
(511) 35, 41, 45
(540)



- (111) **374567**
(220) 12.03.2019
(320) 12.03.2019
(442) 02.05.2019
(151) 07.08.2019
(730) **VIPHARM S.A.**, Ul. A. i F. Radziwillów 9, 05-850 Ozarów Mazowiecki, PL
(740) **Rott, Růžicka & Guttman** a spol., Vyskočilova 1566, Praha 4, Michle, 14000
(210) O-554443

(510) (5) farmaceutické přípravky pro léčbu inkontinenčních chorob, kromě přípravků na bázi bylin.

(511) 5

(540)

SOFECINA

(111) **374568**

(220) 12.03.2019

(320) 12.03.2019

(442) 02.05.2019

(151) 07.08.2019

(730) **Calma Verde a.s.**, Radlická 112/22, Praha 5, Smíchov, 15000, CZ

(210) O-554451

(510) (5) výživové doplňky, výživové doplňky pro veterinářské účely, farmaceutické přípravky, farmaceutické přípravky pro zvířata, potravní doplňky pro zvířata, potravní doplňky a dietetické přípravky, potravní doplňky pro veterinární účely, léčiva, humánní léčiva, veterinární léčiva; (41) lékařské vzdělávání, lékařské vzdělávání a výuka, služby v oblasti vzdělávání, zábavy a sportu; (44) zdravotní péče v oblasti přírodního léčitelství, služby zdravotní péče.

(511) 5, 41, 44

(540)

PUUREX

(111) **374569**

(220) 14.03.2019

(320) 14.03.2019

(442) 02.05.2019

(151) 07.08.2019

(730) **Klíma Viktor Mgr.**, Melantrichova 477/20, Praha 1, 11000, CZ

(210) O-554531

(510) (3) hygienické přípravky, neléčivé kosmetické přípravky, toaletní přípravky, neléčivé přípravky pro ústní hygienu, parfumerní výrobky, deodoranty pro lidskou potřebu; (5) farmaceutika a jiné přípravky pro léčebné účely, hygienické přípravky pro zdravotnické účely, hygienické přípravky pro osobní hygienu, jiné než toaletní přípravky, dětské a inkontinenční pleny, šampóny, mýdla, lotiony a prostředky ústní hygieny, vše s léčivými přísadami, potravinové doplňky určené jako doplňky běžné stravy nebo s příznivými účinky na zdraví, potravinové náhražky a dietetické potraviny a nápoje upravené pro léčebné účely, potraviny pro kojence a batolata, náplasti, obvazové materiály a krytí; (35) služby pro maloobchod s farmaceutickými, veterinárními a sanitárními přípravky a zdravotnickým materiálem, služby velkoobchodu v oblasti farmaceutických, veterinárních a sanitárních přípravků a v oblasti dodávek zdravotnického materiálu, marketing, propagace, průzkum trhu, reklama.

(511) 3, 5, 35

(540)



APOROSA

(111) **374570**

(220) 15.03.2019

(320) 15.03.2019

(442) 02.05.2019

(151) 07.08.2019

(730) **Sakura Enterprise s.r.o.**, Ječná 547/15, Praha 2, Nové Město, 12000, CZ

(740) Advokátní kancelář CINK a partneři, s. r. o., JUDr. Ing. Pavel Cink LL. M., Veleslavínova 363/33, Plzeň, Vnitřní Město, 30100

(210) O-554532

(510) (35) reklama, marketing a propagační služby, marketingové služby v oblasti restaurací; (43) restaurace, restaurační služby, restaurace servírující porcované maso, restaurace rychlého občerstvení (služby), restaurace s odnosem jídel s sebou, příprava jídel, poskytování jídla a nápojů.

(511) 35, 43

(540)

CAN BEY

(111) **374571**

(220) 16.04.2019

(320) 16.04.2019

(442) 02.05.2019

(151) 07.08.2019

(730) **ConQuest entertainment a.s.**, Hyberská 1007/20, Praha 1, Nové Město, 11000, CZ

(210) O-554942

(510) (9) detektory, elektrická relé, elektrické měřicí přístroje, integrované obvody, kondenzátory (elektrotechnika), kmitoměry, voltmetry, solární baterie, mikrofony; (11) elektrické ventilátory pro osobní potřebu; (28) společenské hry, stavebnice (hračky).

(511) 9, 11, 28

(540)



(111) **374572**

(220) 16.04.2019

(320) 16.04.2019

(442) 02.05.2019

(151) 07.08.2019

(730) **ConQuest entertainment a.s.**, Hyberská 1007/20, Praha 1, Nové Město, 11000, CZ

(210) O-554943

(510) (9) vysílače elektronických signálů; (12) vrtulníky na dálkové ovládání (s kamerou), drony s kamerou; (28) autička na dálkové ovládání (hračky), autička na hraní, drony (hračky), modely (hračky), modely vozidel, ovladače na hračky, přenosné hry a hračky s integrovanými telekomunikačními funkcemi, roboti (hračky), stavebnice modelů (hračky).

(511) 9, 12, 28

(540)



(111) **374573**

(220) 08.06.2017

(320) 08.06.2017

(442) 13.09.2017

(151) 07.08.2019

(730) **VV DEAL s.r.o.**, Anny Letenské 34/7, Praha 2, Vinohrady, 12000, CZ

(740) Mgr. Stella Holešová, Anny Letenské 34/7, Praha 2, Vinohrady, 12000

(210) O-557570

(510) (3) bělicí přípravky a další prací prostředky, přípravky na čištění, leštění, drhnutí a broušení, neléčivá mýdla, parfěmy, éterické oleje, neléčivé kosmetické přípravky, neléčivé vlasové vody, neléčivé prostředky ústní hygieny; (14) vzácné kovy a jejich slitiny, šperky, drahokamy a polodrahokamy, hodinářské a chronometrické přístroje; (16) papír a lepenka, tiskárenské výrobky, potřeby pro vazbu knih, fotografie, papírnické zboží a kancelářské potřeby s výjimkou nábytku, lepidla pro kancelářské potřeby nebo pro domácnost, materiály pro umělce a malíře, malířské štetce, instruktážní a výukové materiály, plastové archy, fólie a sáčky pro balení a obaly, tiskařské typy, štočky; (18) kůže a imitace kůže, zvířecí kůže a usně, zavazadla a tašky, deštníky a slunečníky, vycházkové hole, biče, postroje a sedlářské výrobky, obojky, vodítka a oblečky pro zvířata; (21) domácí a kuchyňské potřeby a nádoby, hřebeny a mycí houby, kartáče, ne však malířské štetce, materiály pro výrobu kartáčů, pomůcky pro čištění, sklo v surovém stavu nebo částečně zpracované, kromě stavebního

skla, výrobky ze skla, porcelánu a kameniny; (25) oděvy, obuv, pokrývky hlavy; (35) reklama, propagace, řízení obchodní činnosti, obchodní administrativa, kancelářské práce; (41) vzdělávání, školení, zábava, sportovní a kulturní činnosti.

(511) 3, 14, 16, 18, 21, 25, 35, 41

(540)

Victor Varg

Přehled zápisů ochranných známek se změnou ve vztahu ke zveřejněným přihláškám

Kapitola obsahuje údaje o ochranných známkách zapsaných na základě ustanovení § 28 odst. 1 zákona č. 441/2003 Sb., u kterých došlo ke změně údajů oproti zveřejněné přihlášce ochranné známky.

Číselný přehled (111)

374495

Zápisy ochranných známek se změnou ve vztahu ke zveřejněným přihláškám

(111) **374495**
(220) 27.09.2016
(320) 27.09.2016
(442) 14.12.2016
(151) 07.08.2019
(540)

Probiotik

(730) **Vetrisol, s.r.o.**, Renoirova 1051/2a, Praha 5 - Hlubočepy, 15200, CZ
(510) (3) přípravky pro bělení a jiné prací prostředky, přípravky pro čištění, leštění, odmašťování a broušení, mýdla, parfumerie, vonné oleje,

kosmetika, vlasové vody (lotions), zubní pasty; (5) hygienické výrobky pro léčebné účely, náplasti, obvazový materiál, materiály pro plombování zubů a pro zubní otisky, dezinfekční přípravky, výrobky pro hubení škodlivých zvířat, fungicidy, herbicidy.
(511) 3, 5
(210) O-534214

Zápisy licenčních smluv k ochranným známkám

V této kapitole jsou zveřejněny zápisy licenčních smluv podle ustanovení § 18 odst. 1 zákona č. 441/2003 Sb.

Číslo zápisu (111)	Vlastník (730)	Nabyvatel licence (791)	Druh licence (793)	Datum uzavření licenční smlouvy (793)	S účinností od data (580)
262254	Roman Pauš, J. Fučíka 209, Vysoká Pec, 43159, CZ	DAFIKO s.r.o., Beethovenova 5884, Chomutov, 43001, CZ	výhradní	01.05.2019	08.08.2019
290196	Jihomoravský kraj, Žerotínovo náměstí 449/3, Brno - Veveří, 60200, CZ	Jihočeský kraj, U Zimního stadionu 1952/2, České Budějovice, České Budějovice 7, 37001, CZ	nevýhradní	25.07.2019	12.08.2019
309713	Centrum pro rodinu a sociální péči, Biskupská 280/7, Brno, 60200, CZ	Město Újezd u Brna, Komenského 107, Újezd u Brna, 66453, CZ	nevýhradní	12.07.2019	08.08.2019
309713	Centrum pro rodinu a sociální péči, Biskupská 280/7, Brno, 60200, CZ	Spolek pro Rodinu z.s., č.p. 14, Javorník, 69674, CZ	nevýhradní	22.07.2019	08.08.2019
373222	Pýcha Matěj, Karlova 161/32, Praha 1, 11000, CZ	Staropražské tradiční trdlo s.r.o., Provaznická 386/1, Praha 1, Staré Město, 11000, CZ	výhradní	04.07.2019	08.08.2019

Přehled obnov zápisu ochranných známek

Kapitola obsahuje údaje o ochranných známkách, u kterých byl na žádost vlastníka obnoven zápis podle ustanovení § 28 odst. 2 zákona č. 441/2003 Sb.

Číselný přehled (111)											
159332	159333	159362	159443	159702	159921	168075	169206	224293	225555	227659	227802
227958	228531	228654	228779	230065	230082	230083	230847	231645	231709	232668	232716
233004	233342	233689	234722	234787	234802	237195	237259	238329	242823	242825	242830
244063	245352	306848	308763	308915	309807	309863	309996	309997	310242	310401	310428
310470	310816	311457	311578	311662	311762	312589	312674	312710	312727	312787	313052
313143	313190	313217	313340	313349	313350	313351	313356	313364	313454	313621	313744
314019	314030	314085	314161	314232	314270	314400	314547	314664	314938	314939	315110
315310	315313	316411	317032	317036	317173	318409	318862	322069			

Obnovy zápisu ochranných známek

(111) **159332**
(220) 19.08.1969
(511) 10.10.1969
(540)



(730) **GEOtest, a.s.**, Šmahova 1244/112, Brno, 62700, CZ
(740) Mgr. Lukáš Dlabáček, patentový zástupce, Bolzanova 5, Brno, 61800
(510) Pro výrobky přístroje pro geofyzikální průzkum, pro laboratoře mechaniky zemín a hornin, pro zjišťování vlastností jílového výplachu, stroje a strojní zařízení pro provádění geologických prací, prací stavebně montážních, sanačních, zemních a těžebních, nářadí a výstroj pro uvedené práce, jakož i náhradní díly nebo části uvedených strojů a nářadí; pro služby provádění inženýrsko-geologického průzkumu, hydrogeologického průzkumu prostých a minerálních vod, jímání vodních zdrojů, zakládání staveb, provádění stavebně-montážních a speciálních prací včetně geodetických prací, znalecká činnost v oboru inženýrské geologie, geotechniky a hydrogeologie, opravy přístrojů pro geofyzikální průzkum, pro laboratoře mechaniky zemín a hornin, pro zjišťování vlastností jílového výplachu, opravy strojů a strojních zařízení pro provádění geologických prací a prací stavebně montážních, sanačních zemních a těžebních.
(511) 7, 8, 9, 37, 42
(210) O-43517

(111) **159333**
(220) 19.08.1969
(511) 10.10.1969
(540)

GEOtest

(730) **GEOtest, a.s.**, Šmahova 1244/112, Brno, 62700, CZ
(740) Mgr. Lukáš Dlabáček, patentový zástupce, Bolzanova 5, Brno, 61800
(510) Pro výrobky přístroje pro geofyzikální průzkum, pro laboratoře mechaniky zemín a hornin, pro zjišťování vlastností jílového výplachu, stroje a strojní zařízení pro provádění geologických prací, prací stavebně montážních, sanačních, zemních a těžebních, nářadí a výstroj pro uvedené práce, jakož i náhradní díly nebo části uvedených strojů a nářadí; pro služby provádění inženýrsko-geologického průzkumu, hydrogeologického průzkumu prostých a minerálních vod, jímání vodních zdrojů, zakládání staveb, provádění stavebně-montážních a speciálních prací včetně geodetických prací, znalecká činnost v oboru inženýrské geologie, geotechniky a hydrogeologie, opravy přístrojů pro geofyzikální průzkum, pro laboratoře mechaniky zemín a hornin, pro zjišťování vlastností jílového výplachu, opravy strojů a strojních zařízení pro provádění geologických prací a prací stavebně montážních, sanačních zemních a těžebních.
(511) 7, 8, 9, 37, 42
(210) O-43518

(111) **159362**
(220) 12.09.1969
(511) 22.10.1969
(540)

PIGI

(730) **Tata Global Beverages GB Limited**, Oldfield Lane North 325, Greenford-Middlesex, GB
(740) Halaxová & Halaxová Tetrapat, Mgr. Eva Halaxová, Jinonická 80, Praha 5, 15800
(510) (30) čaj.
(511) 30
(210) O-43559

(111) **159443**
(220) 05.11.1969
(511) 15.12.1969
(540)



(730) **Jan Becher - Karlovarská Becherovka, a.s.**, T. G. Masaryka 282/57, Karlovy Vary, 36001, CZ
(740) Čermák Hořejš Myslí a spol., JUDr. Karel Čermák, Národní 32, Praha 1, 11000
(510) (33) lihoviny.
(511) 33
(210) O-43699

(111) **159702**
(220) 18.12.1969
(511) 24.04.1970
(540)

MILACRON

(730) **MILACRON LLC**, 4165 Half Acre Road, Batavia, OH, US
(740) Společná advokátní kancelář Všecka Zelený Švorčík Kalenský a partneři, JUDr. Otakar Švorčík, Hálkova 2, Praha 2, 12000
(510) (1) chemické výrobky pro průmyslové a vědecké účely, chemické výrobky určené pro fotografii, zemědělství, zahradnictví a lesnictví, pryskyřice umělé, plastické hmoty v surovém stavu (v prášku, v pastách nebo v tekutém stavu), půdní hnojiva přírodní a umělá, hasicí prostředky pro kalení a pro svařování, chemické prostředky pro konzervování potravin, třísloviny, průmyslová pojidla; (4) průmyslové oleje a tuky, mazadla, prostředky na vázání prachu, paliva, černé a hnědé uhlí, palivové dřevo, oleje a pohonné látky, prostředky pro svícení, svíčky, svíce, noční lampičky a knoty; (7) stroje a obráběcí stroje, pokud spadají do tř.7, motory, soukolí a hnací řemeny, zemědělské stroje a lůhne, maznice; (9) přístroje a nástroje k

vědeckým a laboratorním účelům, přístroje a nástroje navigační, tj. přístroje a nástroje určené k přenášení rozkazů, k měření a přístroje všeobecně užívané při řízení lodí a letadel, přístroje a nástroje geodetické a přístroje a nástroje elektrické, pokud spadají do tř. 9, přístroje a nástroje pro bezdrátovou telegrafii, přístroje fotografické, kinematografické, optické včetně promítačů obrazů a zvětšovacích přístrojů, přístroje a nástroje k vážení a měření, přístroje a nástroje signalizační, včetně signálních píšťalek, přístroje a nástroje určené ke kontrolním účelům, přístroje a nástroje pro účely záchranné a učební, automaty uváděné v činnost hozením mince nebo známky, přístroje pro záznam a reprodukci mluveného slova, zapisovací pokladny a počítačové stroje včetně kancelářských a děrovacích strojů, hasicí přístroje, speciální pouzdra pro přístroje a nástroje, které spadají do této třídy, elektromechanické a elektrotermické přístroje a zařízení.

(511) 1, 2, 4, 7, 9
(210) O-43856

(111) **159921**
(220) 03.07.1970
(151) 31.08.1970
(540)



(591) Barevná
(730) **HUBERT J. E., s.r.o.**, Vinárska 137, 926 01 Sered', SK
(740) JUDr. Miroslav Kupka, Levého 1532, Rakovník, 26901
(510) (33) hroznové víno.
(511) 33
(210) O-44474

(111) **168075**
(220) 03.08.1989
(151) 17.12.1990
(540)



(591) Barevná
(730) **INSTITUTO DE TURISMO DE ESPAÑA (TURESPAÑA)**, Calle del Poeta Joan Maragall, 41, 28020 Madrid, ES
(740) PATENTSERVIS Praha a.s., Na Podkovce 281/10, Praha 4, Podolí, 14700
(510) (39) turismus.
(511) 39
(210) O-56447

(111) **169206**
(220) 30.07.1990
(151) 31.01.1992
(540)

LARIX

(730) **Vladimír Šebestík**, Česká 817/30, Lužice, 69618, CZ
(510) Produkce, realizace a prodej zahradnických výpěstků (osiva a sadby) okrasných dřevin, růží a květin. Zahradnické služby - výsadba okrasných zahrad a parků, údržba zahradnické zeleně, doprava okrasných rostlin k zákazníkovi.
(511) 31, 42
(210) O-58178

(111) **224293**
(220) 29.10.1999
(151) 19.04.2000
(540)



(730) **TOMIL s.r.o.**, gen. Svatoně 149/IV, Vysoké Mýto, 56601, CZ
(740) Rott, Růžička & Guttman, Patentové, známkové a advokátní kanceláře, JUDr. Vladimír Rott, patentový zástupce, Vyskočilova 1566, Praha 4, Michle, 14000
(510) (3) mýdla, tekutá mýdla, šampony, kondicionéry, šampony tělové, pěny do koupele, pleťová a tělová kosmetika, krémy, přípravky pro bělení, prací prostředky (i tekuté), aviváže, tekuté mycí a čistící prostředky, zubní pasty, přípravky pro čištění, leštění, odmašťování, tělová mléka, čistící mléka, pleťové vody.
(511) 3
(210) O-148321

(111) **225555**
(220) 05.03.1999
(151) 21.07.2000
(540)



(730) **Trans World Corporation**, 545 Fifth Avenue, Suite 940, New York, NY, US
(740) AK Štros Kusák Čermák, JUDr. David Štros, advokát, Národní 32, Praha 1, 11000
(510) (41) provozování kasin a hazardních her, zábava (služby kasin).
(511) 41
(210) O-140684

(111) **227659**
(220) 01.07.1999
(151) 19.10.2000
(540)



(730) **Premark FEG L.L.C.**, Harlem Avenue 155, Glenview, IL, US
(740) Společná advokátní kancelář Všetěčka a partneři, JUDr. Kalenský Petr, Hálkova 2, Praha 2, 12000
(510) (3) mýdla, detergenty, bělicí prostředky, prostředky pro změkčení a oplachování vláken a kyselý prášek pro odvápnění.
(511) 3
(210) O-144525

(111) **227802**
(220) 25.08.1999
(151) 19.10.2000
(540)

ZELENÝ DRAK

(730) **Tata Global Beverages GB Limited**, Oldfield Lane North 325, Greenford-Middlesex, GB
(740) Halaxová & Halaxová Tetrapat, Mgr. Eva Halaxová, Jinonická 80, Praha 5, 15800
(510) (5) výrobky dietetické a zdravotnické pro léčebné účely, zdravotní prevenci a rekondici, zejména mediální a dietetické čaje a čajové směsi všeho druhu, např. čaje ovocné, bylinné a čaje z jiných přírodních produktů-dietetické a vitamínové preparáty pro humánní a veterinární použití, zejména vitamínové nápoje a povzbuzující přípravky z ovoce, bylin a jiných přírodních produktů, např. výluhy, výtažky, šťávy, farmaceutické odvary a léčebné roztoky; (29) sušené, konzervované a vařené ovoce a zelenina, vč. jejich směsí, sušené a vařené byliny a jiné přírodní produkty, vč. jejich směsí; (30) čaje všeho druhu, včetně jejich směsí, sypané, porcované sáčkováné, lisované a instantní, např. z ovoce, bylin a jiných přírodních produktů, přírodní i aromatické, vč. s přísadkou vitamínů, chemických prvků a minerálních vláken, čajové extrakty a esence přírodní i ochucené; (39) balení, skladování, expedice a přeprava čajů, sušených bylin, ovoce, zeleniny, vitamínových přípravků a jiných přírodních produktů.
(511) 5, 29, 30, 39
(210) O-146153

(111) **227958**
(220) 09.11.1999
(151) 19.10.2000
(540)



(730) **HISAMITSU PHARMACEUTICAL CO., INC.**, 408 Tashiro Daikancho, Tosu, Saga, JP
(740) KOREJZOVA LEGAL v.o.s., JUDr. Petra Sauvage de Brantes, advokátka, Korunní 810/104, Praha 10, Vinohrady, 10100
(510) (5) výrobky farmaceutické, veterinární a hygienické, diabetické přípravky pro léčebné účely, potraviny pro batolata, náplasti, obvazový materiál, materiály pro plombování zubů a pro zubní otisky, dezinfekční přípravky, výrobky pro hubení živočišných škůdců, fungicidy, herbicidy.
(511) 5
(210) O-148694

(111) **228531**
(220) 18.08.1999
(151) 20.11.2000
(540)

FIREL

(730) **FIREL spol. s r.o.**, Křížkova 70, Brno - město, 61200, CZ
(740) Mgr. Lukáš Dlabáček, patentový zástupce, Bolzanova 5, Brno, 61800
(510) (9) elektromontážní a jiný materiál všeho druhu v rámci této třídy, elektrické vodiče všeho druhu, přístroje a nástroje pro měření a regulaci, zařízení signalizační a poplašná, zařízení pro dálkové ovládání zejména dveří, vrat, bran a závor, záložní zdroje; (37) elektromontážní a elektroinstalátorské práce, instalace, údržba a opravy elektrických zařízení, instalace, údržba a opravy měřicí, regulační a dálkově ovládací techniky, instalace, údržba a opravy bezpečnostních, signalizačních a poplašných zařízení, rekonstrukce elektrického kabelového a přístrojového vybavení, řídicích a kontrolních systémů, půjčování stavebního nářadí a nástrojů, půjčování elektromontážního nářadí a nástrojů v rámci této třídy; (42) půjčování elektropřístrojů v rámci této třídy, poradenské, projektové, konzultační a zkušební činnosti v oboru elektro, měřicí, regulační, ovládací a signalizační techniky, bezpečnostních a poplašných zařízení, revize elektrických zařízení, služby související s provozováním restaurací, hotelů, motelů, snack-barů, bister, hostinců.
(511) 9, 37, 42
(210) O-145916

(111) **228654**
(220) 04.10.1999
(151) 20.11.2000
(540)



(730) **BARFI-INVEST a.s.**, Veleslavínova 17, Plzeň, 31214, CZ
(740) POLÁČEK a kol. patentoprávní a známková kancelář, Ing. Jiří Poláček, Dominikánská 6, Plzeň, 30112
(510) (16) tiskoviny, jako například katalogy, prospekty, plakáty, letáky a jiné propagační, reklamní a informační materiály, tiskopisy, vstupenky, šatní listky, jídelní a nápojové listky, pohlednice a jiná vyobrazení; (41) pořádání kulturních a zábavních produkcí, zprostředkování hudebních a jiných zábavních produkcí, výroba zvukových a audiovizuálních záznamů; (42) služby spojené se stravováním a občerstvením, s provozováním restaurací, kaváren, vináren, barů, bufetů.
(511) 16, 41, 42
(210) O-147527

(111) **228779**
(220) 05.11.1999
(151) 20.11.2000
(540)

ORCAL

(730) **LEK FARMACEVTSKA DRUZBA D.D.**, Verovskova 57, 1526 Ljubljana, SI
(740) PATENTSERVIS Praha a.s., Na Podkovce 281/10, Praha 4, Podolí, 14700
(510) (5) farmaceutické výrobky k léčení anginy pectoris a vysokého tlaku.
(511) 5
(210) O-148620

(111) **230065**
(220) 12.08.1999
(151) 22.01.2001
(540)

DONNA

(730) **Hájková Jana**, Rejskova 10, Praha 2, 12000, CZ
(510) (42) restaurační a kavárenská činnost, společné stravování - hostinská činnost.
(511) 42
(210) O-145774

(111) **230082**
(220) 20.08.1999
(151) 22.01.2001
(540)

PERRY ELLIS PORTFOLIO

(730) **Perry Ellis International Europe Limited**, Olympic House, Pleasants Street, Dublin 8, IE
(740) FAJNOR IP s.r.o., Pobřežní 249/46, Praha 8, Karlín, 18600
(510) (3) voňavkářské výrobky, esenciální oleje, kosmetické výrobky, mýdla, přípravky pro péči o vlasy, toaletní přípravky a nemedicijnální deodoranty pro osobní potřebu.
(511) 3
(210) O-146015

(111) **230083**
(220) 20.08.1999
(151) 22.01.2001
(540)

PERRY ELLIS

(730) **Perry Ellis International Europe Limited**, Olympic House, Pleasants Street, Dublin 8, IE
(740) FAJNOR IP s.r.o., Pobřežní 249/46, Praha 8, Karlín, 18600
(510) (3) voňavkářské výrobky, esenciální oleje, kosmetické výrobky, mýdla, přípravky pro péči o vlasy, toaletní přípravky a nemedicijnální deodoranty pro osobní potřebu.
(511) 3
(210) O-146016

(111) **230847**
(220) 23.09.1999
(151) 21.02.2001
(540)

BEVERLY SUN

(730) **L. A. PRODUCT, spol. s r. o.**, Emila Zahrádky 878, Kladno, 27201, CZ
(510) (5) vitamíny a mimerály a stopové prvky, medicijnální sirupy, výtažky z bylin a kombinované přípravky vitamínů, minerálů a bylinných výtažků, potravinové doplňky obohacené vitamíny nebo minerály nebo stopovými prvky vše pro lékařské účely, vitamínové přípravky, vitamíny a multivitaminové preparáty, bylinné čaje, byliny (léčivé), cukrovinky nebo pastilky nebo tablety nebo žvýkačky s léčivými přísadami, doplňky výživové pro lékařské účely, vitamínová a minerální výživa ve formě koncentrátů, potrava pro lékařské účely, chemické přípravky pro lékařské účely, léčivé oleje, léčivé soli, tinktury pro lékařské účely, droždí pro farmaceutické účely; (29) protein pro lidskou výživu, proteinové výrobky a přípravky pro výživu, přípravky zvláštní výživy pro sportovce, želatina, želatinové výrobky, extrakty z chaluch jako výživa; (30) potravinové doplňky rostlinného charakteru s obsahem vitamínů a/nebo minerálů a/nebo stopových prvků ve formě práškových směsí, tabletek, tobolek, kapslí, dražé, bonbónů, pastilek, prášků, cukrovinek nebo žvýkaček, med, propolis pro lidskou potřebu.
(511) 5, 29, 30
(210) O-147207

(111) **231645**
(220) 01.07.1999
(151) 28.03.2001
(540)

HOBART

(730) **Premark FEG L.L.C.**, Harlem Avenue 155, Glenview, IL, US
(740) Společná advokátní kancelář Všeťečka a partneři, JUDr. Kalenský Petr, Hálkova 2, Praha 2, 12000
(510) (3) mýdla, detergenty, bělicí prostředky, prostředky pro změkčení a oplachování vláken a kyselý prášek pro odvápnění; (7) elektrické stroje pro zpracování a přípravu jídel v restauracích, pekárnách, kuchyních, potravinářských obchodech a jiných zařízeních, která připravují, prodávají nebo předkládají ke konzumaci potraviny či jídla - včetně strojů na míchání, krájení, sekání, plátkování, broušení, loupaní a naklepávání, stroje na sterilizaci, mytí, čištění, leštění a jiné ošetřování nádobí, sklenic, nádob a kuchyňského nářadí používaných pro přípravu a podávání jídel, balicí a zabalovací stroje a stroje pro opatřování zboží nálepkami, zařízení na likvidaci jídelního odpadu; (9) váhy, počítačové vybavení a zařízení pro štítkování používané v souvislosti s váhami, elektronickými příručními počítači a součástky a náhradní díly pro vše zde uvedené; (11) plynové, elektrické a parní zařízení pro vaření a ohřívání, mikrovlnné trouby, konvekční trouby, mrazicí zařízení včetně ledniček, mrazniček, komorových ledniček a mrazniček, chlazených místností, přístroje pro dodávku zmrazených vařených jídel, stroje na výrobu ledu, zmrzliny, stroje na výrobu šupinkového ledu a stroje na chlazení vody
(511) 3, 7, 9, 11
(210) O-144526

(111) **231709**
(220) 25.08.1999
(151) 28.03.2001
(540)

OVOCNÝ POHÁR

(730) **Tata Global Beverages GB Limited**, Oldfield Lane North 325, Greenford-Middlesex, GB
(740) Halaxová & Halaxová Tetrapat, Mgr. Eva Halaxová, Jinonická 80, Praha 5, 15800
(510) (30) čaje všeho druhu, včetně jejich směsí, sypané, porcované, sáčkové, lisované a instantní, např. z ovoce, přírodní i aromatické, vč. s přídavkem vitamínů, chemických prvků a minerálních vláken, čajové extrakty a esence přírodní i ochucené; (39) balení, skladování, expedice a přeprava čajů, sušených bylin, ovoce, zeleniny, vitamínových přípravků a jiných přírodních produktů.
(511) 30, 39
(210) O-146154

(111) **232668**
(220) 13.09.1999
(151) 24.04.2001
(540)

JEMČA JEMNICE - ČESKÁ TRADICE

(730) **Tata Global Beverages GB Limited**, Oldfield Lane North 325, Greenford-Middlesex, GB
(740) Halaxová & Halaxová Tetrapat, Mgr. Eva Halaxová, Jinonická 80, Praha 5, 15800
(510) (5) výrobky dietetické pro léčebné účely, zdravotní prevenci a rekondici, zejména medicijnální dietetické čaje a čajové směsi všeho druhu pro léčebné účely, např. čaje ovocné, bylinné čaje z jiných přírodních produktů, dietetické a vitamínové preparáty pro humánní a veterinární použití pro léčebné účely, zejména vitamínové nápoje a povzbuzující přípravky z ovoce, bylin a jiných přírodních produktů, např. výluhy, výtažky, šťávy, farmaceutické odvary a léčebné roztoky; (29) sušené, konzervované a vařené ovoce a zelenina, vč. jejich směsí, sušené a vařené byliny a jiné přírodní produkty, zejména houby, kůry a kořeny, vč. jejich směsí; (30) čaje všeho druhu, vč. jejich směsí, sypané, porcované, sáčkové, lisované a instantní, např. z ovoce, bylin a jiných přírodních produktů, přírodní i aromatizované, vč. s přídavkem vitamínů a chemických prvků a minerálních vláken, čajové extrakty a aromatické přípravky do potravin; (39) balení, skladování, expedice a přeprava čajů, sušených bylin, ovoce, zeleniny, vitamínových přípravků a jiných přírodních produktů.
(511) 5, 29, 30, 39
(210) O-146777

(111) **232716**
(220) 13.10.1999
(151) 24.04.2001
(540)



(730) **PATRIA Kobylí, a.s.**, Augusty Šebestové 716, Kobylí, 69110, CZ
(740) JUDr. Aleš Zábřeh, advokát a patentový zástupce, Na Beránce 2, Praha 6, 16000
(510) (7) obráběcí stroje, zemědělské nástroje (části strojů), čistící elektrické stroje a přístroje; (11) čistírny odpadních vod; (17) polotovary z plastických hmot, materiály těsnící, ucpávkové a izolační, ohebné trubky nekovové; (19) bazény nekovové, nádrže ze stěnových prvků, plastové jímký; (20) plastové nádrže všeho druhu, sudy, kádě; (33) alkoholické nápoje všeho druhu, zejména vína.
(511) 7, 11, 17, 19, 20, 33
(210) O-147838

(111) **233004**
(220) 08.02.2000
(151) 24.04.2001
(540)

VITIS

(730) **HUBERT J. E., s.r.o.**, Vinárska 137, 926 01 Sereď, SK
(740) JUDr. Miroslav Kupka, Levého 1532, Rakovník, 26901
(510) (9) dávkovače nápojů, laboratorní přístroje a potřeby, např. destilační přístroje, kapilární trubičky, hustoměry, laboratorní nádoby, nosiče informací, zejména se záznamem zvuku a obrazu; (16) polygrafické výrobky a tiskoviny všeho druhu, zejména periodický i neperiodický tisk a publikace, např. noviny, časopisy, knihy, brožury, prospekty, plakáty, kalendáře, fotografie, katalogy, mapy, propagační a reklamní tiskoviny a materiály, karty, pexesa, formuláře, výrobky z papíru, lepenky a kartonu, zejména jídelní a stolní podložky a papírové ubrusy, záložky, nálepky a štítky, dekorační a propagační předměty z papíru a kartonu, reklamní tabule, kancelářské potřeby, např. tužky, kulíčkové tužky a/nebo pera, pečební vosky a pečetidla, spisové obaly, desky a obálky, těžítka, obalové materiály z papíru a plastu, zejména balicí papír a plastové fólie, vč. bublinkových, obaly z papíru, lepenky a kartonu, např. krabice a obaly na lahve; (18) brašnářské zboží z kůže a imitace kůže, např. tašky cestovní a nákupní, kabely a kabelky, batůžky, nákupní sáčky a tašky z plastu, galanterní výrobky z kůže, imitace kůže a plastu, zejména klíčenky, peněženky, etuje a pouzdra, náprsní tašky a desky, např. na navštívenky a doklady a průkazové karty, deštníky a slunečníky; (20) obaly, obalové nádoby zahrnuté v této třídě, bedny, přepravky a sudy ze dřeva a plastu, včetně palet pro nakládání a manipulaci se zbožím, podstavce, police, regály a pulty pro nádoby a zboží nekovové, ozdobné a upomínkové předměty ze dřeva a plastu pro domácnost a potravinu ze dřeva, korku, vosku, sádry a plastu, nekovové uzávěry na lahve a nádoby, vč. čepů do sudů; (21) nádoby, džbány, lahve, lahvičky a demižony opletené i neopletené ze skla, porcelánu a keramiky, poháry a pohárky ze skla, papíru a plastu, sklenice, sklenky, porcelánové a keramické výrobky pro domácnost, zejména nádoby, nádoby, otvírače a vývrtky na lahve a nádoby, podnosy, podložky a podtácky pro domácnost, vyjma z papíru a drahých kovů, papírové tácky, dekorační předměty pro domácnost ze skla, porcelánu a keramiky; (25) oděvy a obuv, zejména pracovní, sportovní, rekreační a vycházkové, pokrývky hlavy, zejména klobouky, čepice a čapky, čelenky, pletené oděvní zboží a doplňky, vč. textilních doplňků, např. kravaty, šály, šátky a rukavice; (26) textilní galanterie, vyjma nití a přízí, zejména ozdoby na textilní výrobky, oděvy, pokrývky hlavy a obuv vč. odznaků, vyjma z drahých kovů, knoflíky, spony, sponky a přezky, nášivky a našehlovací ozdoby, textilní stuhy, prýmký, vyšívky, šňůry a střapce, umělé ovoce, květiny a věnce, krabice a pouzdra na jehly a šicí potřeby; (32) nealkoholické nápoje všeho druhu,

zejména nealkoholické aperitivy a koktejly, nekvašené mošty, ovocné a zeleninové šťávy a výtažky, přírodní nebo šumivé ochucené minerální vody a stolové vody, instantní a koncentrované nápoje, dietetické nápoje neléčebné, vč. vitaminizovaných a ionizovaných, přípravky na výrobu alkoholických nápojů, přípravky na výrobu nealkoholických nápojů, např. prášky, pastilky, koncentráty, sirupy, příchutě, extrakty a výluhy; (33) alkoholické nápoje všeho druhu, zejména vína, lihoviny a likéry, např. vína stolní a značková, lihoviny řezané a ušlechtilé destiláty, vinné, ovocné, bylinné, zeleninové a obilné destiláty, alkoholické koktejly – alkoholové koncentráty, výluhy, maceráty a výtažky z ovoce, zeleniny, bylin a obilovin – esence do lihovin; (34) kuřácké potřeby, vyjma z drahých kovů, zejména popelníky, zápalky, zapalovače, tabatěrky a pouzdra na cigarety a doutníky, dýmky a stojany na dýmky; (35) podnikatelsko-obchodní informační, poradenská, konzultační a zprostředkovatelská činnost, inzertní, reklamní a propagační činnost, včetně vydávání reklamních a náborových textů a distribuce zboží k reklamním a propagačním účelům, organizování, zabezpečování a zajišťování propagačních a/nebo komerčních výstav, propagačních a reklamních akcí, přehlídek zboží a služeb, včetně soutěží, odborný průzkum trhu a analýza trhu, včetně zpracování odborných posudků a studií, služby a řízení vývozu a dovozu zboží, direct management a správa obchodních zájmů třetích osob, zastupování tuzemských a zahraničních firem, poskytování pomoci při provozování obchodu, včetně zprostředkování a správa obchodních zájmů třetích osob, rozmnožovací služby; (36) správa movitého a nemovitého majetku, pronájem nemovitostí, včetně chat, vyjma sportovního zařízení a náčiní, ubytovací kancelář, zprostředkovatelská činnost v oboru nemovitostí; (39) balení, skladování, expedice a přeprava zboží a jeho doručování, pronájem a půjčování dopravních prostředků, zejména nákladních vozidel, garáží a parkovacích ploch a skladů, včetně skladovacích kontejnerů, přeprava zboží a doprava osob, zprostředkování dopravy a přepravy; (40) zpracování ovoce, zejména vinných hroznů, včetně zeleniny, bylin a jiných přírodních produktů pro humánní a veterinární spotřebu; (42) odborná konzultační, poradenská a posudková činnost v potravinářském oboru, včetně zpracování odborných posudků a expertíz, výzkum a vývoj v daném oboru, včetně zkušebnictví, provádění odborných analýz a testování nealkoholických a alkoholických nápojů, dárkové balení zboží, poskytování přechodného ubytování a stravování, včetně provozu ubytovacích zařízení, pronájem přenosných staveb a kempů a výstavních ploch, sálů a místností, zásobovací služby.

(511) 9, 16, 18, 20, 21, 25, 26, 32, 33, 34, 35, 36, 39, 40, 42
(210) O-151688

(111) **233342**
(220) 27.03.2000
(151) 24.04.2001
(540)

DUNDEE

(730) **JLV, a.s.**, Chodovská 3/228, Praha 4, 14100, CZ
(740) JUDr. Miroslav Kupka, patentový zástupce, Levého 1532, Rakovník, 26901
(510) (30) bagety, rohlíky, žemle, sendviče.
(511) 30
(210) O-153615

(111) **233689**
(220) 23.02.2000
(151) 23.05.2001
(540)



(730) **LB Cemix, s.r.o.**, Tovární ulice 36, Borovany, 37312, CZ
(740) JUDr. Miroslav Kupka, Levého 1532, Rakovník, 26901
(510) (1) lepidla pro průmyslové účely, lepidla, tmely, pojiva pro obkládačky, lepidla jiná než kancelářská a než pro domácnost, silikáty, zejm. pro povrchovou úpravu; (17) těsnící a výplňové tmely; (19) glazované a

neglazované keramické dlažby, univerzální keramické obkladové materiály; (37) pokládání keramických obkladů a dlažeb, opravy keramických obkladů a dlažeb, informace stavebního charakteru o keramických dlažbách a obkladech a o jejich pokládání, informace o opravách dlažeb a obkladů.

(511) 1, 17, 19, 37
(210) O-152223

(111) **234722**
(220) 22.09.1999
(151) 30.07.2001
(540)

DEL

(730) **DEL a.s.**, Biskupský dvůr 1146/7, Praha 1, Nové Město, 11000, CZ
(740) Ing. Marcela Filipenská, Polní 302/32, Žďár nad Sázavou, Žďár nad Sázavou 2, 59102

(510) (6) zámečnické výrobky kovové včetně regálů i skříní; (7) strojírenské výrobky, zvláště tvářecí stroje a zařízení válcoven, náhradní díly ke strojům; (9) rozvaděče nízkého napětí a elektrická zařízení s výjimkou počítačů a periferních zařízení počítačů; (37) servisní a opravárenské služby a činnosti, montážní a inženýrské služby v oblasti strojírenských a elektrických zařízení; (41) školicí služby a činnosti; (42) projektová, konstrukční činnost a služby, technická pomoc, odborné a poradenské služby, zvláště v oblasti automatizovaných systémů řízení a technologických procesů, poskytování software a zpracování dat, inženýrské služby.

(511) 6, 7, 9, 37, 41, 42
(210) O-147090

(111) **234787**
(220) 17.01.2000
(151) 30.07.2001
(540)

KLÁŠTERNÍ SVÍČKA

(730) **HUBERT J. E., s.r.o.**, Vinárska 137, 926 01 Sereď, SK
(740) JUDr. Miroslav Kupka, Levého 1532, Rakovník, 26901

(510) (32) nealkoholické nápoje všeho druhu, například šumivé nápoje, minerální vody přírodní i ochucené, ovocné a zeleninové šťávy a nápoje z nich, mošty, sirupy, koncentráty k přípravě nealkoholických nápojů a ochucených minerálních vod; (33) alkoholické nápoje všeho druhu, zejména lihoviny, likéry a vína, například lihoviny řezané a ušlechtilé destiláty, včetně macerátů a výluhů, vinné, ovocné, bylinné, zeleninové a obilné destiláty, alkoholické koktejly, koncentráty k přípravě alkoholických nápojů; (35) zprostředkování prodeje a nákupu výrobků a služeb v oboru nealkoholických a alkoholických nápojů, inzertní a propagační činnost, včetně vydávání reklamních a náborových textů, organizování, zabezpečování a uspořádání propagačních a/nebo komerčních výstav a akcí, včetně přehlídek výrobků a služeb, obchodní marketing a podnikové poradenství, direkt management, pomoc při řízení obchodní činnosti, zastupování tuzemských a zahraničních firem, dovozní a vývozní agentura, správa obchodních zájmů třetích osob, informační, konzultační a poradenské služby v daných oborech; (42) odborné poradenství, konzultační a informační služby v oboru alkoholických a nealkoholických nápojů, vč. provádění odborných zkoušek a analýz těchto výrobků, výzkum a vývoj v oboru nealkoholických a alkoholických nápojů.

(511) 32, 33, 35, 42
(210) O-150899

(111) **234802**
(220) 01.02.2000
(151) 30.07.2001
(540)



(730) **Asociace školních sportovních klubů České republiky, z.s.**, José Martího 269/31, Praha 6, Veleslavin, 16200, CZ

(740) Mgr. Bc. Zuzana Ságnerová, advokátka, Václavské náměstí 837/11, Praha 1, Nové Město, 11000

(510) (35) propagační činnost, reklama, pomoc při řízení obchodní činnosti, obchodní administrativa, kancelářské práce; (39) doprava (organizování cest); (41) výchova, vzdělávání, zábava, sportovní a kulturní aktivity, školení - vše v oblasti sportu a tělovýchovy; (42) dočasné ubytování, péče léčebná, hygienická a kosmetická, programování pro počítače.

(511) 35, 39, 41, 42
(210) O-151454

(111) **237195**
(220) 19.08.1999
(151) 22.10.2001
(540)

i-Žurnál

(730) **Český rozhlas**, Vinohradská 12, Praha 2, 12099, CZ

(510) (9) nahrané a nenahrané nosiče záznamů zvuku a obrazu, zejména audiokazety, videokazety, magnetofonové pásky, gramofonové desky, kompaktní desky, videodesky; (16) propagační tiskoviny, zejména katalogy, prospekty, plakáty, fotografie, knihy, časopisy, periodické a neperiodické tiskoviny; (35) reklamní a propagační činnost; (38) provozování rozhlasových vysílání, zejména tvorba rozhlasových programů, rozhlasového zpravodajství, publicistika, hudební vysílání a šíření informací prostřednictvím počítačových a telekomunikačních sítí včetně Internetu; (41) činnost vzdělávací a zábavná, vyučovací, vydavatelská a nakladatelská, pořádání koncertů, agentážní činnost v oblasti umění a kultury, archivování rozhlasových fondů, pořádání hudebních soutěží.

(511) 9, 16, 35, 38, 41
(210) O-145984

(111) **237259**
(220) 28.02.2000
(151) 22.10.2001
(540)



(730) **Cestovní kancelář FISCHER, a.s.**, Na Strži 65/1702, Praha 4, Nusle, 14062, CZ
(740) JUDr. Kristina Škampová, Pellicova 8a, Brno, 60200
(510) (35) propagační a reklamní činnost; (41) služby v oblasti zábavy, výchovy, sportovních a kulturních aktivit.
(511) 35, 41
(210) O-152556

(111) **238329**
(220) 10.07.2000
(151) 23.11.2001
(540)



(730) **Pavel Švestka s.r.o.**, Dr. Janského 1418, Černošice II, 25228, CZ
(510) (19) stavební recyklát; (35) obchodní administrativa, zprostředkovatelská činnost v oblasti obchodu se stavebními materiály; (37) zemní a stavební práce, demolice objektů, údržba; (39) doprava, skládkování; (40) zpracování odpadů.
(511) 19, 35, 37, 39, 40
(210) O-157248

(111) **242823**
(220) 19.08.1999
(151) 23.04.2002
(540)

ALPINA

(730) **Sood Sanjay**, A 13 Floor, Yally Industrial Bldg, 6 Yip Fat St, Wong Chuk Hang, HK
(740) Ing. Dobroslav Musil, patentová kancelář, Zábrdovická 11, Brno, 61500
(510) (9) zapisovací pokladny, přístroje k měření, přístroje a nástroje geodetické, přístroje fotografické, kinematografické, zvětšovací přístroje, přístroje a nástroje k vážení a měření, přístroje a nástroje signalizační včetně signálních píšťal, přístroje a nástroje pro účely záchranné a vyučovací, automaty uváděné v činnost vhozením mincí, známkou nebo jinými prostředky, hasicí přístroje, elektrotermické nástroje a přístroje včetně ručních elektrických svářeček, elektrických žehliček a pod., elektricky vytápěné podušky, oděvy a součásti oděvů, elektrické ohřívače nohou, elektrické zapalovače a obdobná zařízení nezařazená v jiných třídách, bezpečnostní a záchranné oděvy, dýchací přístroje, speciální pouzdra pro přístroje a nástroje zařazené v této třídě; (11) osvětlovací a topná zařízení, zařízení pro vaření, např. sporáky, hydranty, veškerá zařízení koupelen - sanitární a zdravotnická zařízení, keramika - vše spadající do této třídy, zařízení pro výrobu páry, zařízení pro chlazení a větrání včetně klimatizace, zařízení pro úpravu vzduchu, zařízení pro rozvod vody; (37) komplexní montáž, výstavba, údržba a opravy zařízení a přístrojů, uvedených ve třídách 9 a 11.

(511) 9, 11, 37
(210) O-145992

(111) **242825**
(220) 23.08.1999
(151) 23.04.2002
(540)



(730) **SUPRAPHON a.s.**, Palackého 740/1, Praha 1, 11299, CZ
(740) Ing. Pavel Reichel, Lopatecká 14, Praha 4, 14700
(510) (9) nosiče informací všeho druhu, zejména se záznamem zvuku a/nebo obrazu, např. audiokazety, videokazety, kompaktní disky (CD, DVD, SACD); (16) tiskoviny, fotografie a polygrafické výrobky, např. katalogy, prospekty, booklety; (38) šíření zvuku a obrazu prostřednictvím informačních datových sítí.
(511) 9, 16, 38
(210) O-146082

(111) **242830**
(220) 23.09.1999
(151) 23.04.2002
(540)



(730) **Švarcová Jena**, Obeciny X/3623, Zlín, 76001, CZ
(510) (9) CD, el. časopisy a multimediální projekce na nosičích záznamů; (16) knihy, brožury, vzdělávací tiskoviny a učební pomůcky patřící do tř.16; (41) vydavatelská a nakladatelská činnost, prezentace vzdělávacích informací v el. časopisů na internetu; (42) tvorba software.
(511) 9, 16, 41, 42
(210) O-147194

(111) **244063**
(220) 19.04.2000
(151) 23.05.2002
(540)

KOČKOLIT

(730) **LB MINERALS, s.r.o.**, Tovární 431, Horní Bříza, 33012, CZ
(740) JUDr. Miroslav Kupka, Levého 1532, Rakovník, 26901
(510) (21) klece pro domácí zvířata; (28) hračky pro domácí zvířata, nepoživatelné žvýkací a hryzácí hračky pro zvířata; (31) krmivo pro zvířata.
(511) 21, 28, 31
(210) O-154624

(111) **245352**
(220) 18.08.1999
(151) 29.07.2002
(540)

K věci

(730) **Český rozhlas**, Vinohradská 12, Praha 2, 12099, CZ
(510) (9) nahrané a nenahrané nosiče záznamů zvuku a obrazu, zejména audiokazety, videokazety, magnetofonové pásky, gramofonové desky, kompaktní desky, videodesky; (16) propagační tiskoviny, zejména katalogy, prospekty, plakáty, fotografie, knihy, časopisy, periodické a neperiodické tiskoviny; (35) reklamní a propagační činnost; (38) provozování rozhlasového vysílání, zejména rozhlasového zpravodajství, publicistika, hudební vysílání; (39) archivování rozhlasových fondů; (41) tvorba rozhlasových programů, činnost vzdělávací a zábavná, vyučovací, vydavatelská a nakladatelská, pořádání koncertů, agentážní činnost v oblasti umění a kultury, pořádání hudebních soutěží.
(511) 9, 16, 35, 38, 39, 41
(210) O-145948

(111) **306848**
(220) 02.03.2009
(151) 29.07.2009
(540)

GOLEM

(730) **P.A.R. Trade, s.r.o.**, Na nivách 1019/25, Praha 4, Michle, 14100, CZ
(740) Bohemia Patent, Ing. Jana Vandělíková, Vodičkova 791/41, Praha 1 - Nové Město, 11000
(510) (6) visací zámky ke kufrům, kování ke kufrům; (12) vozíky nákupní (drátěné), vozíky pod kufr; (18) kufry, cestovní kufry, cestovní tašky, brašny, cestovní zavazadla, batohy, krosny, ledvinky, peněženky, opasky, pásky, pouzdra na vizitky a doklady, společenské kabelky, klíčenky - vše z kůže a nebo z náhražek kůže, cestovní doplňky (visačky na kufry, popruhy).
(511) 6, 12, 18
(210) O-466259

(111) **308763**
(220) 02.07.2009
(151) 11.11.2009
(540)

RigiProfil

(730) **Saint-Gobain Construction Products CZ a.s.**, Smrkova 2485/4, Praha 8, Libeň, 18000, CZ
(740) Všetečka Zelený Švorčík Kalenský a partneři, advokátní a patentová kancelář, JUDr. Otakar Švorčík, Hájkova 1406/2, Praha 2, Nové Město, 12000
(510) (6) kovové stavební materiály, kovové stavební materiály přenosné, kovové potřeby zámečnické a klempířské, kovové výrobky, které nejsou uvedeny v jiných třídách, kovové trubky; (40) zpracování kovového materiálu.
(511) 6, 40
(210) O-469198

(111) **308915**
(220) 08.06.2009
(151) 25.11.2009
(540)

(591) Barevná
(730) **Fridrich Petr**, Borky 260, Omice, 66441, CZ
(740) Ing. Zdeněk Kučera, Dlouhá 207 (P.O.BOX 92), Slušovice, 76315
(510) (28) hry, hračky, modelářské stavebnice, modelová železnice s příslušenstvím, funkční modely železnice, hračky - mechanické, elektrické a elektronické ovládání modelové železnice; (32) nealkoholické nápoje,

pivo; (33) alkoholické nápoje; (43) hostinská činnost, hotelové služby, penziony, restaurace, bary, kavárny, vinárny, provoz cukráren, bufety, jídelny, samoobslužné restaurace, hromadné stravování, rychlé občerstvení, kiosky, poskytování občerstvení, ubytování a stravování, cateringové služby - zajišťování občerstvení na společenských akcích, obsluha hostů v restauracích a na společenských akcích, restaurační zařízení - restaurace vybavená speciální výpočetní technikou pro komunikaci mezi obsluhou a hosty, restaurační zařízení - restaurace vybavená speciálním zařízením pro podávání nápojů na stoly hostů prostřednictvím modelové železnice.

(511) 28, 32, 33, 43
(210) O-468510

(111) **309807**
(220) 22.07.2009
(151) 06.01.2010
(540)

RADIX

(730) **RADIX spol. s r.o.**, Kremnička 36, 97405 Banská Bystrica, SK
(740) A. Holas & partner Patentová a známková kancelář, Ing. Mgr. Hana Holasová, Křížová 105/4, Brno, 60300
(510) (10) lékařské přístroje a nástroje, chirurgické přístroje a nástroje, chirurgické skalpely, chirurgické nitě a tampóny, aerosolové dávkovače pro lékařské účely, antikoncepční přípravky s výjimkou chemických, podpůrné bandáže a chirurgické dlahy, berle, lékařské banky, ortopedická obuv, bršňní korzety, pomůcky k čištění tělních dutin, dávkovače pilulek a lžice na odměňování léčiv, nádobky na aplikaci léků, dudlíky a dětské láhve, elastické punčochy a nákolenníky pro lékařské účely, fonendoskopy, fyzioterapeutická zařízení, hydrostatické postele pro lékařské účely, chirurgické jehly a nože, chrániče prstů pro lékařské účely, chrániče sluchu, umělé chrupy, chirurgické implantáty, injekční stříkačky pro lékařské účely, irigátory, jehly pro lékařské účely, kapátka pro lékařské účely, laryngoskopy, pomůcky pro kojení, například odsávačky mateřského mléka, podušky pro kojení, masážní přístroje, chirurgické rukavice, teploměry pro lékařské účely, přístroje na měření krevního tlaku, láhve pro lékařské účely, podložky pro lůžka, tampóny do uší pro lékařské účely, fonometry na měření krevního tlaku, ochranné podušky proti proleženinám, chirurgické oděvy do operačních sálů, postele a matrace vyrobené pro lékařské účely, misky pro lékařské účely, nábytek pro lékařské účely, naslouchací aparáty, naslouchadla pro nedoslýchavé, nosítka pro nemocné, elektricky vyhřívané pomůcky pro lékařské účely, vlasové protézy, roušky pro nemocniční personál, ortopedické vložky do obuvi, zubařské přístroje a nástroje, zrcadla pro lékařské účely, lékařské a chirurgické stoly, křesla, postele, lůžka a vozíky, lékařské endoskopické přístroje, zařízení ordinací příslušející do této třídy; (11) chirurgické, zubařské a lékařské lampy a svítidla, stropní světla UV-lampy s výjimkou lamp pro lékařské účely, větrací zařízení, elektrické nízkotlakové autoklávy, bojler, ohříváče vody, zejména pro lékařské použití, dřezy, chladičí přístroje a zařízení, chladičí zařízení na chlazení tekutin, inhalační přístroje s výjimkou přístrojů pro lékařské účely, sprchovací kabiny, klimatizační zařízení, zařízení na filtrování vzduchu, lampy na čištění vzduchu od bakterií, baktericidní spalovací komory a sterilizátory, zařízení pro dezinfekci; (35) maloobchodní a velkoobchodní činnost se zdravotnickými potřebami a materiálem, potravinami a léčivy, poradenské služby v podnikovém managementu při prodeji výrobků a služeb, podnikatelské a obchodní poradenství a management, dekorace a aranžování výkladů, zprostředkování prodeje a nákupu výše uvedených výrobků, reklamní služby, organizování výstav pro reklamní a obchodní účely, rozšiřování reklamních informací, předvádění výrobků, rozšiřování reklamních materiálů zákazníkům (letáky, prospekty, tiskoviny a vzorky), zaslání reklamních materiálů zákazníkům, vydávání a aktualizování reklamních materiálů, distribuce vzorků, obchodní nebo podnikatelský průzkum, pronájem reklamních materiálů, uveřejňování reklamních textů, vydávání reklamních nebo náborových textů, televizní reklama, reklamní agentury, organizování reklamních her na propagaci prodeje, pronájem reklamních prostorů a ploch, podpora prodeje (pro třetí osoby), zpracování nabídkových a propagačních textů, zprostředkování a výběr zboží prostřednictvím katalogu, marketing, pomoc při podnikání, podnikatelské informace, reklamní a inzertní činnost prostřednictvím telefonní datové nebo informační sítě, poskytování informací a jiných informačních produktů reklamního charakteru, pronájem reklamních informačních a komunikačních míst, zprostředkovatelské služby v oblasti obchodních vztahů, služby řízení lidských zdrojů, zásilkové reklamní služby; (37) instalace, montáž, opravy a servis zařízení uvedených ve třídách 10 a 11, čištění interiérů a exteriérů, pronájem čistících strojů, instalace a opravy chladicích a klimatizačních zařízení, odborné informace o opravách,

montáž a opravy topných zařízení, montáž a opravy vzduchotechnických zařízení; (39) balení, skladování, přeprava a expedice zboží na dobírku, doručování zboží, doručování balíků, distribuce zdravotnických potřeb, pomůcek a prostředků; (44) poskytování léčebně-preventivní péče v nestátním zdravotnickém zařízení, zdravotní střediska, tele-medicínské služby, lékárenské a farmaceutické služby, služby farmaceutů, například příprava předepsaných léků, odborné farmaceutické poradenství.

(511) 10, 11, 35, 37, 39, 44

(210) O-469653

(111) **309863**

(220) 07.09.2009

(151) 06.01.2010

(540)



(591) Barevná

(730) **Řehák Pavel Ing.**, Sadová 582, Trhové Sviny, 37401, CZ

(510) (16) knihy, publikace; (41) vydávání knih a publikací, filmová tvorba.

(511) 16, 41

(210) O-470616

(111) **309996**

(220) 19.08.2009

(151) 13.01.2010

(540)



(591) Barevná

(730) **Voráč Zdeněk**, Gagarinova 2/2, Olomouc, Droždín, 77900, CZ

(510) (20) nábytek, výrobky ze dřeva, korku, rákosu a náhražek; (40) zpracování a úprava materiálu.

(511) 20, 40

(210) O-470242

(111) **309997**

(220) 19.08.2009

(151) 13.01.2010

(540)



(591) Barevná

(730) **Voráč Zdeněk**, Gagarinova 2/2, Olomouc, Droždín, 77900, CZ

(510) (20) nábytek, výrobky ze dřeva, korku, rákosu a náhražek; (40) zpracování a úprava materiálu.

(511) 20, 40

(210) O-470243

(111) **310242**

(220) 25.08.2009

(151) 26.01.2010

(540)



(730) **TOPPEX, s.r.o.**, Obceiny X. 3623, Zlín, 76001, CZ

(510) (20) nábytek, výrobky ze dřeva, korku, rákosu a náhražek; (29) ovoce, zelenina, mléko sušené a výrobky z nich; (30) káva, čaj, kakao, cukr, čokolády, cukrovinky.

(511) 20, 29, 30

(210) O-470347

(111) **310401**

(220) 14.07.2009

(151) 02.02.2010

(540)

FASTCRETE

(730) **Českomoravský beton, a.s.**, Beroun 660, Beroun, 26601, CZ

(510) (16) papír, lepenka a výrobky z těchto materiálů, které nejsou zaraženy do jiných tříd, nosiče informací v rozsahu třídy 16, například tiskoviny všeho druhu; (17) tepelně-izolační materiály; (19) stavební materiály nekovové, neohebné trubky nekovové pro stavebnictví, asphalt, směla, přenosné konstrukce nekovové, nekovové pomníky, stavební materiály, včetně betonu, betonových směsí, betonových prefabrikátů, samonivelačních litých směsí a poteru jak na bázi cementu, tak i síranu vápenatého, cementových zdících malt a omítek, průmyslových podlah, tepelně-izolačních materiálů; (37) stavebnictví, opravy, instalační služby, pronájem zařízení spojených s technologií betonu, maltových směsí a samonivelačních podlahových směsí a poteru, poradenská a konzultační činnost ve stavebnictví; (39) doprava, balení a skladování zboží, organizování cest, přeprava, doprava, čerpání, skladování a pokládka uvedených výrobků v rozsahu třídy 19; (42) vědecké a technologické služby a související výzkum a projektování, analytické a výzkumné služby v průmyslu, navrhování a vývoj počítačového hardwaru a softwaru.

(511) 16, 17, 19, 37, 39, 42

(210) O-469445

(111) **310428**
(220) 07.08.2009
(151) 02.02.2010
(540)



(591) Barevná
(730) **SkinMedical s.r.o.**, Zochova 1679/46, 060 01 Kežmarok, SK
(740) Mgr. Kateřina Vaňková, patentový zástupce, Nerudova 1095/24, Kuřim, 66434
(510) (35) reklamní a propagační činnost, rozšiřování reklamních materiálů zákazníkům (letáky, prospekty, tiskopisy, vzorky), distribuce vzorků, reklama, propagace, obchodní administrativní, kancelářské práce, reklamní a marketingové služby v oblasti kosmetiky a farmacie, maloobchodní služby, včetně on-line maloobchodních služeb v oblasti kosmetiky a farmacie, vyhledávání informací v počítačových souborech pro zákazníky; (44) služby v oblasti hygieny a péče o krásu osob, provozování zařízení sloužících k regeneraci a rekondici, aromaterapeutická služby, fyzioterapie, lázně, pamí lázně, masáže, služby saun, solárií, salóny krásy, kadeřnické salóny, služby poradenské služby v oblasti péče o lidech (nikoli lékařské), informační služby v oblasti péče o lidi, poradenství a konzultace v oboru dermatologie, výše uvedené služby poskytovány i on-line.
(511) 35, 44
(210) O-469997

(111) **310470**
(220) 10.09.2009
(151) 02.02.2010
(540)

ČERTORAJ

(730) **Štýbl Marek**, č.p. 50, Křepice, 69165, CZ
(740) *moraviapatent*, Martin Kořistka, patentový zástupce, Karpatská 241/3, Brno, 62500
(510) (16) krabice lepenkové a papírové, výrobky z papíru a lepenky, které nejsou zařazeny do jiných tříd, neperiodické publikace, časopisy, brožury, fotografie, plakáty, pohlednice, kalendáře, formuláře, samolepky, obtisky, psací potřeby, plastické obaly, nezařazené do jiných tříd, papírové vložky, papírové čepice a papírová stínítka proti slunci, informační a reklamní produkty z papíru, ozdobné předměty z papíru; (33) vína, sekty, aperitivy, lihoviny, likéry, medovina, mošty s alkoholem, vinné destiláty z hroznů, alkoholické nápoje s výjimkou piv, alkoholické výtažky z ovoce; (35) nákup a prodej výrobků ve tř. 1 až 34 včetně, mimo výrobků, k nimž je třeba zvláštní povolení, také prostřednictvím sítě Internet.
(511) 16, 33, 35
(210) O-470690

(111) **310816**
(220) 07.08.2009
(151) 24.02.2010
(540)

DIVADLO PRO VAŠE UŠI

(730) **Český rozhlas**, Vinohradská 12, Praha 2, 12099, CZ
(510) (9) nahrané a nenahrané nosiče záznamů zvuku a obrazu; (16) propagační tiskoviny, zejména katalogy, prospekty, plakáty, fotografie, knihy, časopisy, periodické a neperiodické tiskoviny; (35) propagační činnost, reklama, zejména prostřednictvím rozhlasového vysílání; (38) provozování rozhlasového vysílání; (41) činnost vzdělávací, zábavná a vyučovací, pořádání koncertů, agenturní činnost v oblasti umění a kultury, pořádání hudebních soutěží, tvorba rozhlasových programů, rozhlasové zpravodajství, publicistika; (42) tvorba a provozování webových stránek.
(511) 9, 16, 35, 38, 41, 42
(210) O-469992

(111) **311457**
(220) 07.08.2009
(151) 07.04.2010
(540)

AVERY DENNISON

(730) **Avery Dennison Corporation**, 207 Goode Avenue, Glendale, 91203, CA, US
(740) Baker & McKenzie v.o.s., advokátní kancelář, JUDr. Jiří Čermák, advokát, Klimentská 46/1216, Praha 1, 11002
(510) (16) pořadače a skladovací pořadače, plastové laminovací listy pro ochranu dokumentů, skladovací krabice pro kancelářské použití, moduly (zásobníky) pro pořadače a desky na dokumenty, krabice pro skladování, rozdělovače a desky (papírenské výrobky) pro kancelářské použití, spony pro zajišťování papírenských výrobků, nepotíštěné etikety a čisté etikety zásob, potíštěné etikety, etikety pro komerční a průmyslové použití, visačky, vrstvené materiály, laminovačky, samolepky dodávané ve formě listů a/nebo rolí, etikety s čárovým kódem pro komerční, průmyslové a inventární použití, podkladové papíry citlivé na tlak, papírové vrchní materiály, samolepicí materiály v listech a rolích pro výrobu etiket, značek, visaček, grafických obrazů a podobně, etikety s tepelnou aplikací, nepotíštěné a částečně potíštěné samolepicí etikety, s výjimkou těchto vyrobených z textilu, dodávané pro konvertory etiket a konečné uživatele, kteří mají zařízení schopná tisku zrcadlových obrazů, čárových kódů a alfanumerických znaků, podložky na odstraňování lepidel, specializované etikety a etikety na zakázku, používané k zajištění bezpečnosti a ochrany proti podvodům, bezpečnostní etikety, jmenovitě etikety se zakódovanými identifikačními informacemi, etikety na prodejní regály k označení ceny, produktů a/nebo prodejních akcí, etikety na vytištěné adresy, balicí papír, lepenka, potíštěné a nepotíštěné papírové a lepenkové štítky pro univerzální použití, papírové etikety a štítky, vrstvený papír, laminovací papír, samolepky dodávané ve formě listů a rolí, kopírovací papíry a prokládané natírané papíry pro kopírování, výrobu nápisů, etiket, fólií a filmovou produkci, tiskové papíry citlivé na tlak pro etikety, nápisy a obrázky, papírenské zboží, papír pro tisk fotografií, počítačově vytvářených a/nebo digitálních obrázků, oděvní lepenkové balicí karty a vložky, karty a štítky pro rejstříky, rotační pořadače, vizitky a pohlednice, zásobníky na samolepicí etikety, zásobníky na samolepicí vizitky, pogumované etikety a výtzuhy, nalepovací písmena, čísla a symboly, nalepovací výtzuhy, samolepicí papír pro použití v laserových tiskárnách, pečeti s možností vytlačení, poštovní obálky na datová média, diskety a ochranné poštovní obálky, jmenovky - štítky, visačky a odznaky, kopírovací uhlový papír, průklepový papír, závěsné pořadače, kroužkové pořadače, kroužkové bloky, prezentační pořadače, referenční pořadače, stojanové pořadače, desky na zprávy, prezentační desky, prezentační portfolia, ochranné desky na papíry, prezentační, referenční a skladovací ochranné desky na papíry, dělené ochranné desky na papíry, průhledné plastové pořadačové desky pro ukládání a vystavování sběratelských karet, obchodních karet, vizitek a fotografií, průhledné plastové pořadačové desky se zadržovacími štítky, rejstříkové oddělovací listy ochranných desek, průhledné plastové laminovací listy pro ochranu karet, fotografií, osvědčení a podobných dokumentů, oddělovací listy do pořadačů, vložky do pořadačů, zveřejňovací listů do pořadačů, zásobníky na samolepicí etikety, plastová skladovací pouzdra pro kancelářské použití, opatřená zipem, papír do pořadačů, obchodní formuláře, obálky a knihy na vzkazy, dělicí a obdobné listy pro pořadače se štítky nebo bez nich a rejstříkové dělicí listy se štítky, potíštěné a nepotíštěné papírové a lepenkové štítky pro univerzální použití, fotografická alba, průhledné plastové pořadačové stránky se štítky, desky s kapsami, jmenovky - štítky a visačky a odznaky, skladovací pouzdra pro kancelářské použití, opatřená zipem, pogumované etikety a výtzuhy, poštovní obálky na datová média, diskety a ochranné poštovní obálky, desky na dokumenty, kancelářské složky, pořadače šanony, upínadla pro pořadače, osobní organizéry a organizéry pro kancelářské použití, kapesní portfolia, poznámkové knihy a bloky, počítačem potisknutelné štítky, visačky a provozní materiál, jmenovitě samolepicí jmenovky - štítky a visačky, bezpečnostní štítky a visačky, samolepicí etikety bezpečnostních štítků a visaček, karty a kartové vložky pro plastové obaly a držáky, identifikační odznaky a znaky, identifikační visačky a štítky s fotografií, papír na transparenty a značky, výstražné a sledovací papírové etikety, papírové etikety pro trvalé značení komponent ve výrobním procesu, pro identifikaci vozidel a logistiku, etikety a štítky obsahující detektory, které měří čerstvost potravinářských produktů, ozdobné etikety s obrázky nebo obrazy pro použití s poštovními známkami a/nebo poštovními známkám se podobající listy, pásky a sítě, zezadu nebo zepředu natřené lepidlem, z papíru nebo převážně z papíru, na zdobení, popisování a etiketování zásob, samolepicí materiály v rolích a listech, včetně těchto vyrobených z papíru, pro univerzální použití včetně zdobení, nápisů, automobilových ozdob,

značení vozového parku, bezpečnostního a informačního značení, plastové folie, lamináty a vrstvené materiály pro účely komerčního nebo průmyslového balení, dodávané ve formě listů nebo rolí, reflexní etikety pro komerční, grafické nebo průmyslové použití, etikety a štítky, s výjimkou těch z textilu, výstražné a sledovací etikety, s výjimkou těch z textilu, etikety pro trvalé značení komponent ve výrobním procesu, pro identifikaci vozidel a logistiku, s výjimkou těch z textilu, různé ozdobné předměty a etiketové produkty, s výjimkou těch z textilu, pro vnitřní prostory automobilů, jmenovitě teplem aplikované etikety a teplem aplikované nálepky na tkaninové a látkové podklady, výstražné etikety airbagů na sluneční clony a výstražné etikety dětských sedadel na bezpečnostní pásy, etikety s čárovým kódem, s výjimkou těch z textilu, používané ke sledování dílů v podnicích a pohonných zařízeních.

(511) 16
(210) O-470013

(111) **311578**
(220) 23.11.2009
(151) 21.04.2010
(540)



(591) Barevná
(730) **AeskuLab k.s.**, Evropská 2589/33b, Praha 6, 16000, CZ
(510) (42) tvorba a poskytování software, poradenství v oblasti počítačového hardware a software; (44) zdravotnické služby - provozování laboratoře klinické biochemie, hematologie, mikrobiologie, alergologie, imunologie a nukleární medicíny, laboratorní diagnostika, testy, analýzy, měření, imunologická ordinace, antibiotické středisko, laboratoř pro universální výkony.

(511) 42, 44
(210) O-472278

(111) **311662**
(220) 05.11.2009
(151) 28.04.2010
(540)

BETON UNIVERSITY

(730) **ČESKOMORAVSKÝ BETON, a.s.**, Beroun 660, Beroun, 26601, CZ
(510) (16) papír, lepenka a výrobky z těchto materiálů, které nejsou zařazeny do jiných tříd, nosiče informací v rozsahu třídy 16, např. tiskoviny všeho druhu; (19) stavební materiály nekovové, neohebné trubky nekovové pro stavebnictví, asfalt, směla, přenosné konstrukce nekovové, nekovové pomníky, stavební materiál včetně betonu, betonových směsí, betonových prefabrikátů, samonivelačních litých směsí a potěrů na bázi cementu i síranu vápenatého, cementové zdící malty a omítky, průmyslové podlahy; (35) propagační činnost, reklama, pomoc při řízení obchodní činnosti, obchodní administrativa, kancelářské práce, zprostředkovatelská činnost v oblasti obchodu s výrobky ve tř. 19, poskytování pomoci při provozu obchodu, podnikové a ekonomické poradenství a obchodní management; (37) stavebnictví, opravy, instalační služby, pronájem zařízení spojených s technologií použití betonu, zpracování maltových směsí a pokládky samonivelačních podlahových směsí a potěrů, pokládka výše uvedených výrobků ve tř. 19, poradenská a konzultační činnost ve stavebnictví, zprostředkovatelská činnost v rozsahu služeb ve tř. 37; (39) doprava, balení a skladování zboží, organizování cest, přeprava, doprava, čerpání a skladování výrobků uvedených ve tř. 19, zprostředkovatelská činnost v rozsahu služeb ve tř. 39; (41) výchova, vzdělávání, zábava, sportovní a kulturní aktivity, provádění odborných kurzů, školení a jiných vzdělávacích akcí, včetně lektorských, zprostředkovatelská činnost v rozsahu služeb ve tř. 41; (42) vědecké a technologické služby a související výzkum a projektování, analytické a výzkumné služby v průmyslu, navrhování a vývoj počítačového hardwaru a softwaru, zprostředkovatelská činnost v rozsahu služeb ve tř. 42.

(511) 16, 19, 35, 37, 39, 41, 42
(210) O-471897

(111) **311762**
(220) 13.10.2009
(151) 05.05.2010
(540)

Prostějovská jedenáctka

(730) **Rodinný pivovar BERNARD a.s.**, 5. května 1, Humpolec, 39601, CZ
(740) **ADVOKÁTNÍ KANCELÁŘ BŘESKÝ, HEIPLÍK, JUDr. Ladislav** Břeský, advokát, Botičská 1936/4, Praha 2, 12800
(510) (32) piva, nealkoholická piva, minerální vody, šumivé nápoje a jiné nápoje nealkoholické, nápoje a šťávy ovocné, sirupy a jiné přípravky k zhotovování nápojů.

(511) 32
(210) O-471419

(111) **312589**
(220) 29.10.2009
(151) 16.06.2010
(540)

Barls

(730) **KASO TECHNOLOGIES, s.r.o.**, Dobšinského 18/A, 81105 Bratislava, SK
(740) Ing. Jarmila Strážnická, Ulička 110, Lukov, 76317
(510) (9) počítače, počítačový software, počítačový hardware, periferní zařízení počítačů, přístroje a zařízení na zpracování a ukládání údajů a dat, elektronická testovací a měřicí zařízení a jejich součásti, monitorovací počítačové programy, nahrané operační programy, programy na počítačové hry, magnetické nosiče údajů, optické nosiče údajů, nosiče zvukových záznamů, nosiče zvukově-obrazových záznamů, audiovizuální záznamové disky; (35) maloobchodní služby s počítači a jejich příslušenstvím, se spotřební elektronikou, výpočetní a kancelářskou technikou, s počítačovými programy, činnosti reklamní agentury, rozšiřování, vydávání a aktualizování reklamních materiálů, pronájem reklamních prostorů a ploch, pronájem reklamních materiálů, zásilkové reklamní služby, uveřejňování reklamních textů, aranžování výkladů, analýzy nákladů, inzertní činnosti, obchodní a/nebo podnikatelský průzkum, poradenství v obchodní činnosti, pronájem kancelářských strojů a zařízení, obchodní management a podnikové poradenství, organizování výstav pro obchodní a reklamní účely, odborné obchodní poradenství, průzkum trhu, průzkum veřejného mínění, sekretářské služby, účetnictví, vedení účetních knih, marketingové studie; (42) pronájem výpočetní techniky, aktualizování, instalace, servis a spouštění počítačových programů, počítačové programování, pronájem přístupového času k počítačovým databázím, poradenské služby v oblasti počítačového hardwaru a softwaru, pronájem počítačového softwaru, obnovování počítačových databází, zhotovování kopií počítačových programů, průzkum v oblasti využití počítačů, návrh a tvorba počítačových systémů a software, počítačové systémové analýzy, převod a konverze počítačových programů a údajů, vytváření, umístění a udržování počítačových stránek (WEB).

(511) 9, 35, 42
(210) O-471775

(111) **312674**
(220) 10.02.2010
(151) 16.06.2010
(540)

JIKORD s.r.o.

(730) **JIKORD s.r.o.**, Okružní 517/10, České Budějovice, České Budějovice 4, 37001, CZ
(510) (39) zprostředkování služeb v oblasti dopravy, analytická, poradenská a konzultační činnost v oblasti dopravy.
(511) 39
(210) O-474170

(111) **312710**
(220) 14.10.2009
(151) 23.06.2010
(540)

Děčínská Jeřabinka

(730) **VALDEMAR GREŠÍK - NATURA s.r.o.**, Saská 134/60, Děčín 10, 40502, CZ
(740) **BOHEMIA PATENT, Ing. Jana Vandělková, Vodičkova 791/41, Praha 1 - Nové Město, 11000**
(510) (33) alkoholické nápoje všeho druhu, zejména likéry, destiláty, lihoviny, všechny druhy vína, především jakostní víno, víno přívláskové, archivní víno, šumivé víno, sekty, též stolní víno, vína odrůdová a známková, ovocná, přírodní a bylinná, alkoholické výtažky, extrakty a esence z ovoce a hroznů - v rámci této třídy, mošty s alkoholem, alkoholické koktejly a aperitivy, alkoholické nápoje obsahující ovoce, koncentráty k přípravě alkoholických nápojů a esence do lihovin.
(511) 33
(210) O-471467

(111) **312727**
(220) 18.12.2009
(151) 23.06.2010
(540)



(730) **AB TRIO, s.r.o.**, Budovcova 880/13, Liberec, 46001, CZ
(740) **KOPPA IP Legal, Mgr. Ing. Vlastislav Vlček, Mozartova 679/21, Liberec, Liberec I-Staré Město, 46001**
(510) (6) veškeré kovové materiály pro dopravu, zejména sloupy, stožáry, patníky, kolejnicové soupravy, kolejnice, pražce, křižovatky, výhybky, točny včetně spojovacích materiálů a/nebo prvků a materiálů pro železniční svršky i kovové části mostů, veškeré stavební materiály kovové, lité nebo válcované, lešení, bednění, nosníky, armatury, konstrukce, přenosné kovové stavební materiály, kovové europalety, stavební materiály z bílého kovu; (19) stavební materiály nekovové přírodní nebo syntetické surové, polozpracované a zpracované, beton, jeho výrobky a/nebo jeho směsi, protihlukové silniční a železniční panely, kamenické výrobky, písek, šterk, šterkopísek, asfaltové a bitumenové výrobky, dřevo a polozpracované dřevo, europalety ze dřeva, stavební dílce, papír, lepenka a sklo pro stavební účely, výrobky z keramiky pro stavební účely; (35) marketing, průzkum, efektivita a propagační činnost v oblastech infrastruktury.
(511) 6, 19, 35
(210) O-472926

(111) **312787**
(220) 18.02.2010
(151) 23.06.2010
(540)



(591) Barevná
(730) **SKARAB, s.r.o.**, 9. května 1162, Příbor, 74258, CZ
(510) (4) pohonné látky, pohonné směsi, přísady do motorových paliv, maziva pro řemeny, protiskluzové přípravky pro řemeny, vosky pro řemeny, vazelína pro průmyslové účely, vosk pro průmyslové účely; (7) adhezni (třecí) řemeny pro řemenice, alternátory, mycí linky pro automobily, brusky, brusné kameny, brusné kotouče, bubny (části strojů), čerpadla (části strojů, motorů a hnacích strojů), čisticí filtry ochlazovacího vzduchu (pro motory), dmychadla, výtlačné ventilátory, dokončovací obráběcí stroje, dynamo, filtry (části strojů nebo motorů), frézky (stroje), hlavy válců pro motory, ložiska pro hřídele, klikové hřídele, hřídele pro stroje, hydraulické hnací stroje a motory, hydraulické otvírače, zavírače dveří (části strojů), chladiče pro motory a hnací stroje, chladiče vzduchové, indukční zapalovací pro motory, karburátory, přírady pro karburátory, kardanové spojky, kartáče sběrné pro dynamo, kartáče uhlíkové, klece pro kuličková ložiska, kliky (části strojů), kloubové spojky, kola strojů, kompresory (stroje), kondenzátory, kovací stroje, kovoobráběcí stroje, kroužky (klece) pro kuličková ložiska, kroužky mazací (části strojů), kuličková ložiska, lisovací stroje, lisy pro průmyslové účely, lopatky (části strojů), ložiska (části strojů), ložiska pro převodové hřídele, ložiska samonosná, ložiska válečková, ložiska valivá pro stroje, ložiskové čepy (části strojů), ložiskové skříně (části strojů), magneto zapalovací, manipulační zařízení pro nakládání a vykládání, maznice (části strojů), membrány pro čerpadla, vstřikovací zařízení pro motory, zapalovací indukční pro motory, tlumiče na motory a hnací stroje, motory hydraulické, mycí linky na automobily, mycí zařízení, nádrže expanzní (části strojů), zdvižná zařízení pro nákladní vozy, nápravy pro stroje, nástroje a nářadí (ruční) mechanické, nástrojové brusky, navijáky (části strojů), navijáky (mechanické) pro pružné hadice, nýtovací stroje, obráběcí stroje, zařízení na obrábění, odlučovače, odvodňovače, odmašťovací zařízení (stroje), ohříváče vody - částí strojů, ochranné kryty (části strojů), ojnice pro stroje, motory a hnací stroje, ovládací kabely pro stroje, motory a hnací stroje, ovládací zařízení pneumatická nebo hydraulická pro stroje, motory a hnací stroje, palivové konvertory pro zážehové motory, pístní kroužky, písty (části strojů nebo hnacích strojů), písty (pro válce), písty pro motory, písty tlumičů (části strojů), potrubí výfukové pro motory, pouzdra (části strojů), pružiny (části strojů), ložiska pro převodové hřídele, převodovky strojů, přírady pro karburátory, pumpy vakuové (stroje), regulátory (části strojů), regulátory otáček pro stroje, motory a hnací stroje, regulátory rychlosti pro stroje, motory a hnací stroje, regulátory tlaku (části strojů), řemenice (části strojů), řemeny pro motory, řemeny pro dynamo, řemeny třecí pro řemenice, řemeny ventilátorů pro motory a hnací stroje, stroje na řezání závitů, sací dmychadla (stroje), segmenty pístní, setrvačníky (části strojů), skříně (části strojů), směšovací zařízení (palivová) pro spalovací motory, spojky hřídelové, spořiče paliva pro motory a hnací stroje, startéry pro motory a hnací stroje, stator (části strojů), klikové skříně pro stroje, motory a hnací stroje, svíčky zapalovací pro spalovací motory, tlumiče pro motory a hnací stroje, turbíny hydraulické, turbokompresory, spojovací tyče pro stroje, písty do válců, válce pro motory a hnací stroje, ventilátory pro motory a hnací stroje, ventily jako části strojů, ventily redukční, ventily zpětné, větráky pro motory a hnací stroje, víka (části strojů), vložky pro filtrační zařízení, vstřikovací zařízení pro motory, výfuky pro motory a hnací stroje, výměníky tepla (části strojů), vypouštěcí kohouty, výstelky ložisek pro stroje, zapalovací zařízení spalovacích motorů, závěsy (části strojů), zdvižací zařízení; (12) auta, autobusy, automobilové pneumatiky, automobilové podvozky, automobilové řetězy, automobilové střechy, automobilové kapoty, automobily, automobilové karosérie, clony sluneční, bezpečnostní pásy pro sedadla vozidel, blatníky, brzdová obložení pro vozidla, brzdové čelisti pro vozidla, brzdové lamely pro vozidla, brzdový vozidel, čalounění vozidel, čelní ochranná skla, čepy ložiskové, duše

pneumatik, dveře dopravních prostředků, hnací motory pro pozemní vozidla, hnací hřídele pro pozemní vozidla, hlavy kol, hnací řetězy pozemních vozidel, hroty, hřeby do pneumatik, hřídele hnací, hřídele převodové pro pozemní vozidla, hydraulické obvody pro vozidla, kapoty na automobilové motory, kapoty vozidel, karosérie vozidel, klaksony vozidel, klikové skříně pozemních vozidel - součásti, kola (dopravní prostředky), kola (volnoběžná) pozemních vozidel, náboje pro kola vozidel, konvertory pro pozemní vozidla, kryty na automobilová kola, michače betonu na vozidlech, motory pro pozemní vozidla, nákladní auta, nákladní vozidla, kamióny, nákladní, dodávkové vozy, nápravy vozidel, nárazníky pro vozidla, nárazníky automobilů, nosiče pro vozidla, hydraulické obvody pro vozidla, okna pro vozidla, opravářské nářadí na opravu pneumatik, osobní automobily, ovládání zadních dveří, opěrky hlavy na sedadla vozidel, paprsky kol vozidel, bezpečnostní pásy pro sedadla automobilů, pásy pro vozidla, pérování - tlumiče automobilů, pláště pneumatik, pneumatiky, pneumatiky pozemních vozidel, protismyková zařízení pneumatik, podvozky automobilové, podvozky vozidel, polštáře vzduchové nafukovací (bezpečnostní zařízení pro automobily), poplašná zabezpečovací zařízení pro vozidla, potahy na sedadla vozidel, hnací motory pozemních vozidel, pohonné mechanismy pro pozemní vozidla, převody pro pozemní vozidla, tryskové motory pro pozemní vozidla, turbíny pro pozemní vozidla, protismykové (sněhové), řetězy, protioslňovací zařízení do vozidel, pružiny (péra) vozidel, tlumiče pro vozidla, převodové (rychlostní) skříně pro vozidla, převodové hřídele, tyče pozemních vozidel, převodové soukolí pozemních vozidel, převody, ozubení, soukolí pozemních vozidel, přívěsy za vozidla, tažná zařízení pro vozidla, pumpy vzduchové, ráfky kol vozidel, rámy (podvozky) vozidel, redukční převod (soukolí) pro pozemní vozidla, rychlostní (převodové) skříně pro vozidla, řetězy (hnací) pro pozemní vozidla, řízení (volanty) pro vozidla, sedadla pro vozidla, opěrky hlavy, signalizační zařízení automobilů pro jízdu vzad, skla čelní ochranná, stěrače skel, směrovky pro dopravní prostředky, součásti klikových skříní pozemních vozidel, spojky (pedál spojky) pro pozemní vozidla, spojky pozemních vozidel, spojovací tyče (táhla) pro pozemní vozidla jiné než části motorů, sportovní auta, stupačky vozidel, tlumiče pružiny pro vozidla, tlumič kmitů závěsný pro vozidla, tlumiče pérování automobilů, torzní tyče pro vozidla, traktory, tryskové motory pro pozemní vozidla, turbíny pro pozemní vozidla, ukazatele směru vozidel, uzávěry pánvových nádrží vozidel, váhy na vyvažování kol vozidel, ventily pneumatik vozidel, volnoběž pozemních vozidel, stupačky, transportní, vyklápecí stěny nákladních aut, vyklápecí zařízení (části nákladních vozidel), alarmy do vozidel, zabezpečovací zařízení proti zcizení vozidel, zadní dveře, zadní nakládací sklopné čelo (součást pozemních vozidel), zadní zvedací desky, víka (části pozemních vozidel), záplaty na opravu duší, závěsné tlumice pro vozidla, zpětná zrcátka; (17) hadice spojovací pro chladiče automobilů, hadice ohebné (nekovové), kroužky gumové, kroužky těsnící, nárazníky gumové, nátery izolační, objímky gumové na obranu částí strojů, objímky na trubky, obložení spojkové, obložení brzdové, pneumatiky (guma na protektorování), podložky těsnící z pryže nebo vulkanofibru, nekovové spojky na potrubí, kroužky na těsnění, materiály na těsnění, těsnění, těsnění azbestové, těsnění na potrubí, tkaniny izolační, tlumiče nárazů gumové, umělé hmoty jako polotovary, vulkanofibr, gumové záklopy, gumové zátky; (36) byty - pronájem, celní služby, clearing, kapitálové investice, jednatelství, nájemné (inkasování), pronájem nemovitostí, pronajímání kanceláří; (37) antikoroziční nátery pro vozidla, čištění automobilů, leštění automobilů, mazání automobilů, mytí automobilů, opravy automobilů, cínování, mytí dopravních prostředků, informace o opravách, klempířství a instalatérství, motorová vozidla - údržba a opravy, obnova motorů (použitých nebo částečně zničených), pneumatiky - opravy vulkanizací, servisní stanice (vozidel), doplňování paliva a údržba, údržba vozidel, zedníci (zednické služby); (39) automobilová doprava, balení zboží, doprava nákladní, doručování zboží, pronájem automobilů, pronájem nákladních vozidel, kamiónů, pronájem skladišť, pronájem skladovacích kontejnerů, skladování zboží, zprostředkování dopravy; (40) úprava a zpracování kovů, zpracování a úprava materiálů, svařování, pokovování, poniklování, pájení, montáž materiálů na objednavku, letování, kadmiování, kalení kovů, chromování, galvanizace, cínování, broušení; (43) bary, hotelové služby, motely, penziony, poskytování přechodného ubytování, pronajímání jednacích místností, provoz hotelového ubytování, restaurace, ubytovací služby (hotely, penziony), ubytování (pronajímání a přechodné).

(511) 4, 7, 12, 17, 36, 37, 39, 40, 43
(210) O-474428

(111) **313052**
(220) 19.02.2010
(151) 07.07.2010
(540)



(730) **Professional CZ s.r.o.**, Na Bořích 5, Plzeň, 31756, CZ
(740) JUDr. Miroslav Kupka, Levého 1532, Rakovník, 26901
(510) (9) ochranné pracovní oděvy, obleky ochranné proti úrazům, radiaci a ohni, ochranné přilby, ochranné štíty na obličej, ochranné rukavice, ochranné brýle, ochranné pracovní prostředky; (25) oděvy, obuv, ponožky, prádlo, rukavice, pokrývky hlavy, protiskluzové pomůcky pro obuv; (35) dovoz, vývoz a služby výhradního zastoupení ve vztahu k oděvům, ochranným pracovním oděvům a ochranným pracovním prostředkům.
(511) 9, 25, 35
(210) O-474490

(111) **313143**
(220) 02.02.2010
(151) 14.07.2010
(540)

4N6

(730) **Forenzní DNA servis, s.r.o.**, Janovského 18/1251, Praha 7, 17000, CZ
(510) (1) biologické přípravky, jiné než pro lékařské a zvěrolékařské účely, čidla chemická, s výjimkou čidel pro lékařské a zvěrolékařské účely, gely (elektroforézní), jiné než pro lékařské nebo veterinární účely, chemikálie pro laboratorní analýzy (s výjimkou analýz pro lékařské a zvěrolékařské účely), chemikálie pro průmysl, chemikálie pro vědecké účely (kromě užití v lékařství a zvěrolékařství); (9) laboratorní nábytek speciální, laboratoře (speciální oděvy pro -), laboratorní kelímky, masky ochranné, membrány pro vědecké účely, měřicí přístroje, měřicí přístroje přesné, měřítka, monitorovací přístroje elektrické, publikace (elektronické -) [s možností stažení], zkoušební materiál (stroje a zařízení na -), zkumavky, zkušební přístroje, ne pro lékařské účely; (41) cvičení (praktické -), dálkové studium, digitální zpracování obrazu (služby -), elektronické publikování (DTP), filmová tvorba, informace o výchově a vzdělávání, knihy (vydávání -), kolokvium (organizování a vedení), konference (organizování a vedení -), kongresy (organizování a vedení -), organizování a vedení symposií, organizování a vedení seminářů, organizování kulturních nebo vzdělávacích výstav, pořádání a řízení pracovních setkání (školení), poskytování on-line elektronických publikací (bez možnosti stažení), praktický výcvik, školení, vyučování, texty (zveřejňování -) kromě reklamních, vydávání elektronických knih a časopisů on-line.
(511) 1, 9, 41
(210) O-473907

(111) **313190**
(220) 24.02.2010
(151) 14.07.2010
(540)

RAPORT

(730) **RAPORT s.r.o.**, Ottova 418, Rakovník, 26901, CZ
(740) JUDr. Miroslav Kupka, Levého 1532, Rakovník, 26901
(510) (16) noviny, časopisy, periodické a neperiodické publikace, brožury, tiskárenské výrobky, fotografie, informační produkty na papírových nosičích, letáky, plakáty, data a databáze na papírových nosičích, reklamní, propagační, užitkové nebo ozdobné předměty z papíru; (35) reklamní, inzertní a propagační činnost, marketing, poskytování informací a jiných informačních produktů komerčního nebo reklamního charakteru, komerční využití Internetu v oblastech komerčních internetových médií a vyhledávacích služeb, on-line inzerce, činnost reklamní agentury, zprostředkovatelská činnost v obchodu, pomoc při řízení obchodního podniku, automatizované zpracování dat, služby zahrnující záznam, přepis, vypracování, kompilaci nebo přenos písemných, datových či

elektronických sdělení a záznamů, pronájem reklamních ploch, předvádění pro reklamní účely a podporu prodeje; (41) nakladatelství a vydavatelství, redakční činnost, ediční činnost, publikační činnost, nahrávání nosičů zvukových nebo obrazově zvukových, půjčování nahraných zvukových a zvukově obrazových záznamů, agenturní činnost v oblasti kultury, zprostředkování v oblasti kultury, výchovy, zábavy a sportu, organizace společenských, kulturních a sportovních akcí, organizování sportovních soutěží.

(511) 16, 35, 41
(210) O-474601

(111) **313217**
(220) 05.03.2010
(151) 14.07.2010
(540)

Matice česká

(730) **Společnost Národního muzea, z.s.**, Václavské náměstí 1700/68, Praha 1, Nové Město, 11000, CZ
(510) (41) podpora humanitních oborů, především české literární historie, pořádání exkurzí, výstav a dalších kulturních projektů včetně vydávání odborných publikací, které prohlubují národní vědomí ve společnosti.
(511) 41
(210) O-474893

(111) **313340**
(220) 26.02.2010
(151) 21.07.2010
(540)



(591) Barevná
(730) **HUBERT J.E., s.r.o.**, Vinárska 137, Sereď, SK
(740) JUDr. Miroslav Kupka, Levého 1532, Rakovník, 26901
(510) (33) alkoholické nápoje, koktejly alkoholické, destilované nápoje; (35) zprostředkování obchodu s nápoji, reklamní činnost, maloobchodní činnost s alkoholickými nápoji, organizování výstav pro komerční a/nebo reklamní účely, pomoc při řízení obchodní činnosti, poradenství v obchodní činnosti, poskytování obchodních a/nebo podnikatelských informací, rozšiřování reklamních zpráv, rozšiřování reklamních materiálů zákazníkům, např. letáků, prospektů, tiskovin a vzorků, zpracování textů, vydávání a aktualizace reklamních materiálů a zvukově obrazových záznamů a periodických a neperiodických reklamních publikací, vydávání a rozšiřování reklamních textů, vše v rámci této třídy.
(511) 33, 35
(210) O-474691

(111) **313349**
(220) 26.02.2010
(151) 21.07.2010
(540)



(591) Barevná
(730) **HUBERT J.E., s.r.o.**, Vinárska 137, Sereď, SK
(740) JUDr. Miroslav Kupka, Levého 1532, Rakovník, 26901
(510) (33) alkoholické nápoje, koktejly alkoholické, destilované nápoje; (35) zprostředkování obchodu s nápoji, reklamní činnost, maloobchodní činnost s alkoholickými nápoji, organizování výstav pro komerční a/nebo reklamní účely, pomoc při řízení obchodní činnosti, poradenství v obchodní činnosti, poskytování obchodních a/nebo podnikatelských informací, rozšiřování reklamních zpráv, rozšiřování reklamních materiálů zákazníkům, např. letáků, prospektů, tiskovin a vzorků, zpracování textů, vydávání a aktualizace reklamních materiálů a zvukově obrazových záznamů a periodických a neperiodických reklamních publikací, vydávání a rozšiřování reklamních textů, vše v rámci této třídy.
(511) 33, 35
(210) O-474700

(111) **313350**
(220) 26.02.2010
(151) 21.07.2010
(540)



(591) Barevná
(730) **HUBERT J.E., s.r.o.**, Vinárska 137, Sereď, SK
(740) JUDr. Miroslav Kupka, Levého 1532, Rakovník, 26901
(510) (33) alkoholické nápoje, koktejly alkoholické, destilované nápoje; (35) zprostředkování obchodu s nápoji, reklamní činnost, maloobchodní činnost s alkoholickými nápoji, organizování výstav pro komerční a/nebo reklamní účely, pomoc při řízení obchodní činnosti, poradenství v obchodní činnosti, poskytování obchodních a/nebo podnikatelských informací, rozšiřování reklamních zpráv, rozšiřování reklamních materiálů zákazníkům, např. letáků, prospektů, tiskovin a vzorků, zpracování textů, vydávání a aktualizace reklamních materiálů a zvukově obrazových záznamů a periodických a neperiodických reklamních publikací, vydávání a rozšiřování reklamních textů, vše v rámci této třídy.
(511) 33, 35
(210) O-474701

(111) **313351**
(220) 26.02.2010
(151) 21.07.2010
(540)



(591) Barevná
(730) **HUBERT J.E., s.r.o.**, Vinárska 137, Sereď, SK
(740) JUDr. Miroslav Kupka, Levého 1532, Rakovník, 26901
(510) (33) alkoholické nápoje, koktejly alkoholické, destilované nápoje; (35) zprostředkování obchodu s nápoji, reklamní činnost, maloobchodní činnost s alkoholickými nápoji, organizování výstav pro komerční a/nebo reklamní účely, pomoc při řízení obchodní činnosti, poradenství v obchodní činnosti, poskytování obchodních a/nebo podnikatelských informací, rozšiřování reklamních zpráv, rozšiřování reklamních materiálů zákazníkům, např. letáků, prospektů, tiskovin a vzorků, zpracování textů, vydávání a aktualizace reklamních materiálů a zvukově obrazových záznamů a periodických a neperiodických reklamních publikací, vydávání a rozšiřování reklamních textů, vše v rámci této třídy.
(511) 33, 35
(210) O-474702

(111) **313356**
(220) 02.03.2010
(151) 21.07.2010
(540)

DUDA SVD a.s.

(730) **DUDA SVD a.s.**, Wuchterlova 337/20, Praha 6 - Dejvice, 16000, CZ
(740) PROPATENT, Ing. Vlasta Sedláčková, Pod Pekařkou 1, Praha 4, 14700
(510) (35) účetnictví, účetní poradenství, daňová evidence; (36) realitní činnost, pronájem nemovitostí, poradenství v oblasti nemovitostí, správa nemovitostí; (37) údržba (opravy) nemovitostí; (42) zeměměřičtví.
(511) 35, 36, 37, 42
(210) O-474757

(111) **313364**
(220) 10.03.2010
(151) 21.07.2010
(540)



(730) **DELTATOP CZ s.r.o.**, Studánecká 393, Stráž nad Nisou, 46303, CZ
(740) PROPATENT, Ing. Vlasta Sedláčková, patentový zástupce, Pod Pekařkou 107/1, Praha 4, Podolí, 14700
(510) (11) stroje, přístroje a zařízení pro topení, vytápění a ventilaci, sluneční kolektory; (17) materiály těsnící, ucpávací a izolační, ohebné trubky nekovové a polotovary z plastických hmot; (37) služby topenářské a vodoinstalační, montáž a servis topných zařízení.
(511) 11, 17, 37
(210) O-474996

(111) **313454**
(220) 25.02.2010
(151) 28.07.2010
(540)



(591) Barevná
(730) **Hynek Vlček**, Lichnov 493, 74275, CZ
Jaromír Ožana, Ženkla 297, 74262, CZ
(510) (12) jízdní kola, náhradní díly a součástky jízdních kol, nosiče jízdních kol, nosiče lyží (automobilové), elektromobily; (25) sportovní oblečení, obuv, prádlo spodní pohlcující pot; (28) potřeby pro gymnastiku a sport, které nejsou uvedeny v jiných třídách; (37) opravy.
(511) 12, 25, 28, 37
(210) O-474631

(111) **313621**
(220) 08.01.2010
(151) 11.08.2010
(540)



(730) **FITHALL s.r.o.**, Modřínová 259, Zdiby, 25066, CZ
(510) (9) přístroje a nástroje vědecké, námořní, geodetické, fotografické, filmové, optické, přístroje pro vážení, měření, signalizaci, kontrolu (inspekci), záchranu a přístroje pro vyučování, přístroje a nástroje pro vedení, přepínání, přeměnu, akumulaci, regulaci nebo řízení elektrického proudu, přístroje pro záznam, převod, reprodukci zvuku nebo obrazu, magnetické nosiče zvukových záznamů, gramofonové desky, automatické distributory a mechanismy pro přístroje a mince, zapisovací pokladny, počítačové stroje, hasicí přístroje, magnetické nosiče záznamů, optické nosiče záznamů, disky k nahrávání, videa, CD, CD-ROMy, DVD, minidisky, blue-ray disky, audio, video a audiovizuální nahrávky, kinematografické filmy, hudební nahrávky, nosiče digitálních záznamů, nosiče audiovizuálních záznamů, audiovizuální díla a audiovizuální nahrávky v digitální podobě, audiovizuální díla v elektronické podobě, audiovizuální díla a audiovizuální nahrávky na nosičích, audiovizuální díla a audiovizuální nahrávky ke stažení, gramofonové desky, počítačové stroje, přístroje pro zpracování informací a počítače, multimediální a interaktivní software, počítačový software včetně software ke stažení, digitální hudba nebo video (ke stažení z Internetu), elektronické publikace poskytované on-line z databází nebo z Internetu, počítačový software a telekomunikační přístroje umožňující připojení k databázím a k Internetu, digitální hudba a video (která se dá stahovat) dodávaná z Internetu, software s hudbou a zvukové pásy s kinematografickými filmy, filmy pro kinematografii; (35) propagační činnost, reklama, pomoc při řízení obchodní činnosti, obchodní administrativa, kancelářské práce, předvádění zboží prostřednictvím Internetu za účelem reklamy a/nebo prodeje, přeskupování a shromažďování (kromě dopravy) různých výrobků pro třetí osoby za účelem umožnit spotřebiteli pohodlně vybrat a prohlížet a kupovat (kromě přepravy) prostřednictvím katalogu a/nebo Internetu a/nebo zásilkového prodeje, vedení agendy v oblasti organizace dopravy, dodávek, doručování, třídění, zasilání a uskladňování zboží a balíků v rámci této třídy, výstavy reklamní nebo komerční, organizace reklamních nebo komerčních výstav, správa výstavních prostor (komerčních nebo reklamních), zprostředkování

v obchodních vztazích, automatizované zpracování dat, zásilkový prodej zboží a maloobchodní činnost v oblasti prodeje spotřebního zboží, elektroniky, výpočetní techniky, komunikační techniky, výrobků informačních technologií, nosičů záznamů nahraných i nenahraných, hudby, filmů, fotek, audio a/nebo vizuálních děl, domácích spotřebičů, uměleckých nebo dekoračních nebo ozdobných předmětů, potravin a nápojů, oděvů, prádla, obuvi, klobouků, šátek, šálů, her, hraček, stavebnic, sportovního nářadí a pomůcek, sportovního oblečení a obuvi, výrobků a potřeb pro sport a cyklistiku, fitness, lyžování, míčové hry, bruslení, zimní sporty, vodní sporty, rodinnou zábavu apod., vánočních ozdob, kočárků, nádobí a nádob pro domácnost, jídelních servisů, jídelních lístků, pouzder a desek na jídelní lístky, hřebenu, kartáčů, skla, porcelánu a výrobků ze skla a porcelánu, kuchyňských výrobků a náčiní a pomůcek a nástrojů a nářadí, elektronických a/nebo elektro výrobků, nosičů záznamů, tiskovin, výrobků z papíru nebo kartónu, papírových výrobků, čistících a pracích prostředků, drogerie, hygienických přípravků a potřeb, kosmetiky, výrobků a prostředků péče o zdraví a tělo, svíček, knotů, dietetických přípravků a potravin, farmaceutických výrobků, parafarmaceutických výrobků, potravinových doplňků, přípravků zvláštní výživy, dietetických přípravků, zdravotnických potřeb a pomůcek, BIO produktů, přírodních produktů, nářadí a nástrojů, klenotů, šperků, bižuterie, drahých kamenů, hodinářského zboží, kožených výrobků, sedlářských výrobků, zavazadel, cestovních doplňků, tašek, deštníků, zrcadel, textilu, textilních výrobků, prezentace televizních a rozhlasových programů, filmů, zvukových a obrazových nahrávek, interaktivní zábavy, CD-ROMů, DVD-ROMů, živých vystoupení, divadelních her, dramát, výstav a koncertů, vyhledávání informací z novin; (41) výchova, vzdělávání, zábava, sportovní a kulturní aktivity, informační, poradenské, konzultační, zprostředkovatelské a organizační služby v oblasti sportu a cvičení a fitness, provozování a/nebo pronájem fitness centra nebo sportovního nářadí, provozování a pronájem sportovních zařízení, audio a video poskytované on-line prostřednictvím Internetu nebo jiných komunikačních sítí (bez možnosti stažení), výroba a pronájem televizních a rozhlasových programů, filmů, zvukových a obrazových nahrávek, interaktivní zábavy, CD-ROMů, DVD-ROMů, živých vystoupení, divadelních her, dramát, výstav a koncertů, divadelní, hudební, televizní, rozhlasová a filmová zábava, služby nahrávacích studií, pronájem audio nahrávek a videonahrávek, vydavatelské služby, vydávání knih, časopisů, deníků, periodik, zpráv, manuálů, textů, nahrávek, počítačových programů, nahrávek, audio, video a audiovizuálních nahrávek, multimediálních nahrávek a elektronických nahrávek, poskytování elektronických publikací on-line (bez možnosti stažení), vydávání elektronických knih a on-line časopisů, poskytování digitální hudby nebo videa z Internetu (bez možnosti stažení), informací týkajících se vzdělání a zábavy a sportu poskytovaných on-line z počítačové databáze nebo z Internetu nebo prostřednictvím televizních a rozhlasových programů, všechny výše uvedené služby dostupné z počítačových databází, Internetu nebo prostřednictvím jiných komunikací; (44) lékařské služby, veterinární služby, péče o hygienu a krásu osob a zvířat, zemědělské, zahradnické a lesnické služby, poradenská a konzultační a zprostředkovatelská a informační činnost v oblasti péče o hygienu a krásu osob a životasprávy a péče o tělo a duši.

(511) 9, 35, 41, 44
(210) O-473332

(111) **313744**
(220) 19.01.2010
(151) 18.08.2010
(540)

Valašskomeziříčská jedenáctka

(730) **Rodinný pivovar BERNARD a.s.**, 5. května 1, Humpolec, 39601, CZ
(740) **ADVOKÁTNÍ KANCELÁŘ BŘESKÝ, HEIPLÍK, JUDr. Ladislav**
Břeský, advokát, Botičská 1936/4, Praha 2, 12800

(510) (32) piva, nealkoholická piva, minerální vody, šumivé nápoje a jiné nápoje nealkoholické, nápoje a šťávy ovocné, sirupy a jiné přípravky k zhotovování nápojů.
(511) 32
(210) O-473548

(111) **314019**
(220) 15.02.2010
(151) 01.09.2010
(540)



(730) **Tradiční pivovar v Rakovníku, a.s.**, Havlíčkova 69, Rakovník, 26901, CZ
(740) JUDr. Miroslav Kupka, Levého 1532, Rakovník, 26901
(510) (32) piva, minerální vody, šumivé nápoje a jiné nealkoholické nápoje, ovocné nápoje a ovocné džusy, sirupy a jiné přípravky ke zhotovování nápojů; (33) alkoholické nápoje (s výjimkou pív); (35) propagační činnost, reklama, pomoc při řízení obchodní činnosti (business management), obchodní administrativa, kancelářské práce; (43) služby zajišťující stravování a nápoje, dočasné ubytování.
(511) 32, 33, 35, 43
(210) O-474318

(111) **314030**
(220) 09.03.2010
(151) 01.09.2010
(540)



(591) Barevná
(730) **COMFORT ENERGY s.r.o.**, Na Poříčí 1046/24, Praha 1, Nové Město, 11000, CZ
(740) Rödľ & Partner, v.o.s., Mgr. Martin Švéda, advokát, Platněřská 2, Praha 1, 11000
(510) (35) inzertní, reklamní a propagační činnost, poskytování pomoci při provozu obchodu, obstaravatelská a zprostředkovatelská činnost v oblasti obchodu, zejména v oblasti energetiky, nákup a prodej elektřiny a plynu, dovoz a vývoz elektřiny a plynu, obchodní služby spojené s dodávkami elektřiny a plynu, jak u dodavatelů, tak u odběratelů; (39) doprava a skladování, zejména distribuce a transfer elektřiny a plynu, rozvod a tranzit elektřiny a plynu, doprava a skladování plynu, služby navazující na rozvod a tranzit elektřiny a plynu, jak u dodavatelů, tak u odběratelů a související s jejich provozem (distribucí).
(511) 35, 39
(210) O-474983

(111) **314085**
(220) 07.04.2010
(151) 01.09.2010
(540)

BERNARD PARTY

(730) **Rodinný pivovar BERNARD a.s.**, 5. května 1, Humpolec, 39601, CZ
(740) JUDr. Ladislav Břeský, advokát, Botičská 1936/4, Praha 2, 12800
(510) (32) piva, minerální vody, šumivé nápoje a jiné nápoje nealkoholické, nápoje a šťávy ovocné, sirupy a jiné přípravky k zhotovování nápojů; (41) výchova, vzdělávání, zábava, sportovní a kulturní aktivity; (43) služby zajišťující stravování a nápoje, dočasné ubytování, restaurační a hostinské služby, půjčování židlí, stolů, prostírání, nápojového skla, chlazení nápojů a výčepních zařízení, zásobování.

(511) 32, 41, 43
(210) O-475730

(511) 21, 35
(210) O-474738

(111) **314161**
(220) 08.02.2010
(151) 08.09.2010
(540)

GEOSTAVBY

(730) **GEOSTAVBY s.r.o.**, K Horoměřicům 1182/53, Praha 6, 16500, CZ
(510) (37) stavebnictví; (39) doprava.
(511) 37, 39
(210) O-474101

(111) **314547**
(220) 16.03.2010
(151) 29.09.2010
(540)



(111) **314232**
(220) 07.08.2009
(151) 15.09.2010
(540)

BEZSTAROSTNÁ JÍZDA

(730) **Český rozhlas**, Vinohradská 12, Praha 2, 12099, CZ
(510) (35) propagační činnost, reklama, zejména prostřednictvím rozhlasového vysílání; (38) provozování rozhlasového vysílání; (39) poskytování informací o dopravní situaci v silniční dopravě v České republice, dopravní informační servis; (41) tvorba rozhlasových programů, rozhlasové zpravodajství, publicistika, činnost vzdělávací, zábavná a vyučovací, pořádání koncertů, agenturní činnost v oblasti umění a kultury, pořádání hudebních soutěží; (42) tvorba a provozování webových stránek.
(511) 35, 38, 39, 41, 42
(210) O-469991

(591) Barevná
(730) **Cyrmex, s.r.o.**, Borky 608, Sokolnice, 66452, CZ
(510) (39) kurýrské služby, dovoz, automobilová doprava; (41) fotografování, organizace konferencí, plánování a organizování večírků, vzdělávání; (44) lékařské služby, služby lékárníků.
(511) 39, 41, 44
(210) O-475200

(111) **314270**
(220) 05.03.2010
(151) 15.09.2010
(540)



(730) **Metropolitní univerzita Praha, o.p.s.**, Prokopova 16/100, Praha 3 - Žižkov, 13000, CZ
(510) (9) učební pomůcky v elektronické formě; (16) učební pomůcky v tištěné formě, skripta, učebnice, knihy, sylaby, sborníky; (35) poradenská a konzultační činnost v oblasti mezinárodního obchodu; (41) výchova, vzdělávání, zejména vysokoškolská výchova a vzdělávání a celoživotní vzdělávání, služby týkající se výchovy a vzdělávání, sportovní a kulturní aktivity, pořádání konferencí, seminářů a kurzů, ediční činnost, vydavatelská a nakladatelská činnost, zejména učebních textů, skript, učebnic a knih, publikace výsledků odborných pedagogických a vědeckých aktivit, poradenství pro vzdělávací a školicí činnost; (42) vědecká, výzkumná, expertizní a znalecká činnost; (45) poradenská a konzultační činnost v oblasti mezinárodních vztahů, veřejné správy, právní ochrany průmyslového a jiného duševního vlastnictví.
(511) 9, 16, 35, 41, 42, 45
(210) O-474857

(111) **314400**
(220) 02.03.2010
(151) 22.09.2010
(540)

KELIMERO

(730) **Vaše DEDRA s.r.o.**, Podhradní 69, Česká Skalice, 55203, CZ
(510) (21) náčiní na nádoby pro domácnost nebo kuchyň, porcelán, sklo; (35) propagační činnost, reklama, pomoc při řízení obchodní činnosti, obchodní administrativní, kancelářské práce.

(111) **314664**
(220) 07.04.2010
(151) 06.10.2010
(540)

Proti europivu

(730) **Rodinný pivovar BERNARD a.s.**, 5. května 1, Humpolec, 39601, CZ
(740) JUDr. Ladislav Břeský, advokát, Botičská 1936/4, Praha 2, 12800
(510) (32) piva, minerální vody, šumivé nápoje a jiné nápoje nealkoholické, nápoje a šťávy ovocné, sirupy a jiné přípravky k zhotovování nápojů; (41) výchova, vzdělávání, zábava, sportovní a kulturní aktivity.
(511) 32, 41
(210) O-475731

(111) **314938**
(220) 29.12.2009
(151) 26.10.2010
(540)

Karlovarská jedenáctka

(730) **Rodinný pivovar BERNARD a.s.**, 5. května 1, Humpolec, 39601, CZ
(740) JUDr. Ladislav Břeský, Botičská 1936/4, Praha 2, 12800
(510) (32) piva, nealkoholická piva, minerální vody, šumivé nápoje nealkoholické, nápoje a šťávy ovocné, sirupy a jiné přípravky k zhotovování nápojů.
(511) 32
(210) O-473096

(111) **314939**
(220) 29.12.2009
(151) 26.10.2010
(540)

Teplická jedenáctka

(730) **Rodinný pivovar BERNARD a.s.**, 5. května 1, Humpolec, 39601, CZ
(740) JUDr. Ladislav Břeský, Botičská 1936/4, Praha 2, 12800
(510) (32) piva, nealkoholická piva, minerální vody, šumivé nápoje nealkoholické, nápoje a šťávy ovocné, sirupy a jiné přípravky k zhotovování nápojů.
(511) 32
(210) O-473097

(111) **315110**
(220) 28.05.2010
(151) 03.11.2010
(540)



(591) Barevná
(730) **ČESKÝ SVAZ CYKLISTIKY z.s.**, Nad Hlinikem 1186/4, Praha 5, Košiče, 15000, CZ
(740) Ing. Jarmila Javoříková, Slunečná 4566, Zlín, 76005
(510) (9) ochranné výrobky/pomůcky pro sport a turistiku, ochranné cyklistické helmy, ochranné a sluneční brýle, závodní cyklistické helmy a brýle, cyklocomputery; (12) dopravní prostředky, jízdní (cyklistická) kola všeho druhu, jejich součásti a náhradní díly - vše v rámci této třídy, závodní cyklistická kola, funkční prototypy jízdních kol; (25) oděvy a obuv všeho druhu, oděvní doplňky, pokrývky hlavy - vše v rámci této třídy, oděvy a obuv pro sport a volný čas, funkční prádlo, speciální cyklistické oděvy a obuv, závodní cyklistické dresy a kombinézy; (35) reklamní a marketingové činnosti, průzkumy trhu, inzertní činnosti, mediální zastoupení (public relations), mediální zastoupení sportovců, maloobchodní, velkoobchodní a elektronický prodej výrobků uvedených ve třídách 9, 12, 25, automatizované i ruční zpracování obchodních dat, poskytování obchodních dat - jejich prodej, pronájem a správa, statistické informace, vyhodnocování výsledků (dat), služby obchodních/informačních databank, obchodní zastoupení jiných podnikatelských subjektů, zejména výrobců, distribuce reklamních vzorků výrobků a informací o výrobcích k reklamním účelům, obchodní management, vedení/řízení podniku, administrativní činnosti, kopírování dokumentů, organizování a pořádání reklamních a prodejních akcí, organizování výstav k obchodním a reklamním účelům; (41) provoz a pronájem tělovýchovných zařízení a sportovních center, pronájem sportovních potřeb, činnosti sportovních klubů, agenturní činnosti v oblasti sportu, organizování a pořádání sportovních akcí, organizování a pořádání sportovních soutěží v tuzemsku i zahraničí, zejména cyklistických závodů, vyhlášení výsledků závodů, předávání cen za výhru ve sportovních soutěžích, organizování a pořádání výstav/veletrhů se zaměřením na sport a turistiku, televizní a rozhlasové sportovní přenosy, sportovní zpravodajství, sportovní sázky, zábavní, kulturní, společenské a vzdělávací činnosti, tělovýchova a mimoškolní výchova dětí a mládeže, vzdělávací činnosti v oblasti sportu, pořádání kurzů, školení, včetně lektorské činnosti, trenérské činnosti, výchova a vzdělávání sportovců, vydavatelské a nakladatelské činnosti, elektronické publikování, sportovní publicistika, umělecké činnosti, fotografování, nadační a humanitární činnosti, pomoc handicapovaným sportovcům, odborné poradenské a konzultační činnosti v oblasti sportu, spolupráce se sportovními svazy a asociacemi v tuzemsku i zahraničí, navrhování norem pro pořádání cyklistických závodů; (42) navrhování norem pro výrobu cyklistických kol, technicko-inženýrské, projektové a vývojové činnosti v oblasti sportovního vybavení a cyklistických kol, zkušební a testovací činnosti v oblasti sportovního vybavení a cyklistických kol, tvorba a správa webových (internetových stránek), průmyslový design, počítačová grafika; (45) právní a legislativní činnosti v oblasti sportu, udělování sportovních licencí.
(511) 9, 12, 25, 35, 41, 42, 45
(210) O-477028

(111) **315310**
(220) 22.02.2010
(151) 16.11.2010
(540)

Heat Star

(730) **KaS, s.r.o.**, Dražkovice 157, Pardubice, 53333, CZ
(510) (7) čerpadla pro vytápěcí zařízení, výměníky tepla (části strojů); (11) tepelná čerpadla, zařízení pro vytápění, výměníky tepla kromě součástí strojů; (37) instalace, servis a revize tepelných čerpadel a zařízení pro vytápění.

(511) 7, 11, 37
(210) O-474546

(111) **315313**
(220) 09.03.2010
(151) 16.11.2010
(540)



(591) Barevná
(730) **BOHEMIA ENERGY entity s.r.o.**, Na Pořiči 1046, 1047/24-26, Praha 1, Nové Město, 11000, CZ
(510) (35) inzertní, reklamní a propagační činnost, poskytování pomoci při provozu obchodu, obstaravatelská a zprostředkovatelská činnost v oblasti obchodu, zejména v oblasti energetiky, nákup a prodej elektřiny a plynu, dovoz a vývoz elektřiny a plynu, obchodní služby spojené s dodávkami elektřiny a plynu, jak u dodavatelů, tak u odběratelů; (39) doprava a skladování, zejména distribuce a transfer elektřiny a plynu, rozvod a tranzit elektřiny a plynu, doprava a skladování plynu, služby navazující na rozvod a tranzit elektřiny a plynu, jak u dodavatelů, tak u odběratelů a související s jejich provozem (distribucí).
(511) 35, 39
(210) O-474982

(111) **316411**
(220) 05.08.2010
(151) 26.01.2011
(540)

DUKAN

(730) **DUKAN Praha s.r.o.**, Plzeňská 232/4, Praha 5, Smíchov, 15000, CZ
(740) **DANĚK & PARTNERS** Advokátní a patentová kancelář, Ing. Dr. Vilém Daněk Ph.D., LL.M., patentový zástupce, Vinohradská 17, Praha 2, 12000
(510) (35) služby účetních, ekonomických a daňových poradců, poskytování ekonomické pomoci v oblasti daní, odvodů, poplatků a souvisejících plateb, příprava a vyhotovení daňového přiznání a služby s tím související, účetnictví, vedení účetnictví, příprava daňových přiznání, příprava mezd a výplatních listin, vedení účetních knih, obchodní administrativa a kancelářské služby, ekonomicko daňové poradenství, vnitřní a externí obchodní audit, revize účtů (audit), analýzy nákladů, pomoc a poradenství v podnikovém řízení, marketingové služby, obchodní poradenské služby týkající se fúzí, akvizic, franšiz a likvidací, profesionální služby týkající se přímé pomoci řízení obchodní strategie podniku, znalecké marketingové a ekonomické expertizy, marketingové studie, služby v oblasti podnikatelských záměrů, rizik a marketingu, auditorská činnost, obchodní management a podnikové poradenství, oceňování obchodních podniků, auditorská činnost spadající do této třídy, zpracování počítačových dat a spravování databází, zprostředkování v oblasti služeb účetních, ekonomických a daňových poradců, obstaravatelská a zprostředkovatelská služba v rámci propagace, reklamy, obchodní činnosti a kancelářských prací, marketingové služby v oblasti správy nemovitostí, logistiky, obchodní administrativa a kancelářské práce, inzertní činnost, poskytování pomoci při provozu obchodu, včetně zprostředkování obchodních a souvisejících obchodně personálních záležitostí, kontrola, vedení, vypracování statistických přehledů, poradenství v oblasti organizace a ekonomiky podnikání, organizování výstav a veletrhů k reklamním a obchodním účelům, provádění aukcí a dražeb, distribuce zboží k reklamním účelům, vykonávání administrativních prací pomocí výpočetní techniky, zprostředkování nákupu a prodeje v oblasti výpočetní techniky (hardware i software), pomoc při celním řízení, pomoc při řízení obchodních a průmyslových podniků, obchodní nebo podnikatelské informace, komerční informační kanceláře, obchodní nebo podnikatelský průzkum, hospodářské (ekonomické) prognózy, služby týkající se přemísťování provozů nebo podniků, analýzy nákupních a velkoobchodních cen, průzkum trhu, průzkum veřejného mínění, statistické informace, styky s veřejností,

oceňování obchodních podniků, provádění výpisů z účtů, personální poradenství, poradenské služby při výběru zaměstnání, posuzování efektivnosti provozu a racionalizace práce, nábor zaměstnanců, psychologické testování pro výběr zaměstnanců, příprava a vyhotovení daňových příznání, příprava mezd a výplatních listin, zprostředkovatelná práce, služby reklamních agentur a propagace jako je zajišťování reklamy on-line v počítačové síti Internet, rozhlasové reklamy, televizní reklamy, pronájem reklamní doby v komunikačních médiích, organizování komerčních nebo reklamních výstav veletrhů, aktualizování a pronájem reklamních materiálů a reklamních ploch, inzerce poštou, předvádění zboží, obchodní vedení uměleckých agentur, správa hotelů, sekretářské služby, vyřizování telefonních vzkazů a dotazů, těsnopis, stenografie, přepisování, psaní na stroji zpracování textů, překlad a systemizace informací do počítačových databází, vedení kartoték a souborů v počítači, vyhledávání dat v počítačových souborech, kopírování nebo rozmnožování (reprodukce) dokumentů, dokladů, fotokopírování, zajišťování předplatného novin a časopisů, pronájem fotokopírovacích a kancelářských strojů a zařízení, pronájem prodejních automatů, pronájem kancelářského zařízení v oblasti finančních služeb a aukcí, poradenství a řízení, týkající se aukcí, pronájem reklamních ploch, půjčování fotokopírovacích strojů; (36) daňové poradenství a služby v oblasti daňových výměrů spadající do této třídy a v oblasti financí, finanční konzultační a poradenské služby, finanční analýzy, daňové odhady a poradenství, finanční informace, finanční odhady a oceňování, finanční poradenství, finance a peněžní operace, služby týkající se sdělování informací ohledně proclení zboží, celního tarifu a tarifu zaručení celního dluhu, obstaratelství v rámci komplementace finančních služeb, služby peněžní, služby nemovitostní, pronájem bytových a nebytových prostor, zprostředkování nákupu a prodeje nemovitostí, oceňování a odhady nemovitostí, pronájem nemovitostí, pozemků a kanceláří, realitní kancelář, zprostředkování nemovitostí, pronájem bytů, pronájem nájemních a činžovních domů, pronajímání kanceláří, ubytovací kanceláře, správa a údržba nemovitostí, realitní činnost, leasing zařízení pro zpracování dat, burzovní makléřství, kurzovní záznamy na burze, finanční sponzorování, financování koupí na splátky, poskytování hypotečních půjček, finanční pronájem, leasing, garance, záruky, kauce, bankovníctví, úvěrové banky, bezhotovostní operace, platební převody vykonávané elektronicky, clearing (zúčtování vzájemných pohledávek a závazků), elektronický převod kapitálu, kapitálové investice, domácí bankovní služby, vydávání cenin, vydávání cestovních šeků, vydávání cenných papírů, služby a vydávání kreditních karet, měnové služby a operace, směnárenské služby; (45) právní služby a právní poradenství v rámci této třídy, služby týkající se právních záležitostí, daňových zákonů, právních instrumentů a právních dokumentů, právní expertizy, poradenství v oblasti duševního vlastnictví, arbitrážní služby, mediace, bezpečnostní služby na ochranu majetku a osob, ostražba objektů a osob, služby detektivní kanceláře, doprovod osob, služby osobních strážců, hašení požárů, hlídání noční služby, otevírání bezpečnostních zámků, monitorování bezpečnostních a poplašných zařízení, poradenství v oblasti bezpečnosti, pořádková služba, adopční agentury, manželské a předmanželské poradny, půjčovny oděvů včetně obleků a večerních šatů, doprovod do společnosti, seznamovací služby, pátrání po nezvěstných osobách, osobní strážce, poradenství v oblasti bezpečnosti, osobní a společenské služby poskytované třetími osobami k uspokojení potřeb jednotlivců.

(511) 35, 36, 45
(210) O-478557

(111) **317032**
(220) 02.04.2010
(151) 09.03.2011
(540)



(591) Barevná
(730) **ČESKÝ SVAZ CYKLISTIKY z.s.**, Nad Hliníkem 1186/4, Praha 5, Košáře, 15000, CZ
(740) Ing. Jarmila Javořiková, Slunečná 4566, Zlín, 76005
(510) (12) dopravní prostředky, jízdní (cyklistická) kola všeho druhu, jejich součásti a náhradní díly - vše v rámci této třídy, závodní cyklistická kola, funkční prototypy jízdních kol; (25) oděvy a obuv všeho druhu, oděvní doplňky, pokrývky hlavy - vše v rámci této třídy, oděvy a obuv pro sport a volný čas, funkční prádlo, speciální cyklistické oděvy a obuv, závodní cyklistické dresy a kombinézy; (35) reklamní a marketingové činnosti, průzkumy trhu, inzertní činnosti, mediální zastoupení (public relations), mediální zastoupení sportovců, maloobchodní, velkoobchodní a elektronický prodej výrobků uvedených ve třídách 9, 12, 25, automatizované i ruční zpracování obchodních dat, poskytování obchodních dat - jejich prodej, pronájem a správa, statistické informace, vyhodnocování výsledků (dat), služby obchodních/informačních databank, obchodní zastoupení jiných podnikatelských subjektů, zejména výrobců, distribuce reklamních vzorků výrobků a informací o výrobcích k reklamním účelům, obchodní management, vedení/řízení podniku, administrativní činnosti, kopírování dokumentů, organizování a pořádání reklamních a prodejních akcí, organizování výstav k obchodním a reklamním účelům; (41) provoz a pronájem tělovýchovných zařízení a sportovních center, pronájem cyklistických dresů, činnosti sportovních klubů, agenturní činnosti v oblasti sportu, organizování a pořádání sportovních akcí, organizování a pořádání sportovních soutěží v tuzemsku i zahraničí, zejména cyklistických závodů, vyhlášení výsledků závodů, předávání cen za výhru ve sportovních soutěžích, organizování a pořádání výstav/veletrhů se zaměřením na sport a turistiku, sportovní přenosy, sportovní zpravodajství, sportovní sázky, zábavní, kulturní, společenské a vzdělávací činnosti, tělovýchova a mimoškolní výchova dětí a mládeže, vzdělávací činnosti v oblasti sportu, pořádání kurzů, školení, včetně lektorské činnosti, trenérské činnosti, výchova a vzdělávání sportovců, vydavatelské a nakladatelské činnosti, elektronické publikování, sportovní publicistika, fotografování, nadační a humanitární aktivity - organizování a pořádání dobročinných sportovních akcí, sportovní, zábavní a kulturní akce pro tělesně postižené, spolupráce se sportovními svazy a asociacemi v tuzemsku i zahraničí v oblasti organizování a pořádání sportovních závodů, vedení sportovních klubů, tělesné výchovy mládeže a vzdělávání v oblasti sportu
(511) 12, 25, 35, 41
(210) O-475680

(111) **317036**
(220) 28.05.2010
(151) 09.03.2011
(540)



(591) Barevná
(730) **ČESKÝ SVAZ CYKLISTIKY z.s.**, Nad Hlinikem 1186/4, Praha 5, Košiče, 15000, CZ
(740) Ing. Jarmila Javoříková, Slunečná 4566, Zlín, 76005
(510) (9) ochranné výrobky/pomůcky pro sport a turistiku, ochranné cyklistické helmy, ochranné a sluneční brýle, závodní cyklistické helmy a brýle, cyklocomputery; (12) dopravní prostředky, jízdní (cyklistická) kola všeho druhu, jejich součásti a náhradní díly - vše v rámci této třídy, závodní cyklistická kola, funkční prototypy jízdních kol; (42) navrhování norem pro výrobu cyklistických kol, technicko-inženýrské, projektové a vývojové činnosti v oblasti sportovního vybavení a cyklistických kol, zkušební a testovací činnosti v oblasti sportovního vybavení a cyklistických kol, tvorba a správa webových (internetových stránek), průmyslový design, počítačová grafika; (45) právní a legislativní činnosti v oblasti sportu, udělování sportovních licencí.
(511) 9, 12, 42, 45
(210) O-477031

(111) **317173**
(220) 18.08.2009
(151) 23.03.2011
(540)



(591) Barevná
(730) **Mlékárna Hlinsko, a.s.**, Kouty 53, Hlinsko, 53901, CZ
(740) Ing. Václav Kratochvíl, Husníkova 2086/22, Praha 13, 15800
(510) (16) papírenské výrobky, zejména obaly, obálky, etikety a propagační materiály, etikety, obálky a obaly z plastů v jiných třídách nezařazené, jiné propagační výrobky z papíru a plastů v jiných třídách nezařazené; (29) mléko a mlékařenské výrobky všeho druhu, zejména mlékařenské ošetřené mléko, mléko ochucené, slazená a neslazená mléka, smetana, zahuštěná smetana, máslo, tvaroh, sýry, sušené mléčné výrobky, mléčné nápoje, mléčné nápoje kysané, jogurty a výrobky na bázi jogurtu; (30) nápoje připravované na základě kávy, kakaa nebo čokolády, zmrzliny, zmrzlinové krémy, zmrzlinové výrobky, pudíng, mražené cukrovinky, trvanlivé pečivo a cukrovinky, čaj, ovocné čaje, čajové směsi, čajové nápoje.
(511) 16, 29, 30
(210) O-470217

(111) **318409**
(220) 22.02.2010
(151) 08.06.2011
(540)

Cool Star

(730) **KaS, s.r.o.**, Dražkovice 157, Pardubice, 53333, CZ
(510) (7) chladicí zařízení jako součásti strojů, chladiče kapalin jako součásti strojů, kondenzační jednotky, kompresorové jednotky; (37) konstrukce, instalace, servis a revize chladicí techniky.
(511) 7, 37
(210) O-474545

(111) **318862**
(220) 18.08.2009
(151) 29.06.2011
(540)



(591) Barevná
(730) **Mlékárna Hlinsko, a.s.**, Kouty 53, Hlinsko, 53901, CZ
(740) Ing. Václav Kratochvíl, Husníkova 2086/22, Praha 13, 15800
(510) (16) papírenské výrobky, zejména obaly, obálky, etikety a propagační materiály, etikety, obálky a obaly z plastů v jiných třídách nezařazené, jiné propagační výrobky z papíru a plastů v jiných třídách nezařazené; (29) mléko a mlékařenské výrobky všeho druhu, zejména mlékařenské ošetřené mléko, mléko ochucené, slazená a neslazená mléka, smetana, zahuštěná smetana, máslo, tvaroh, sýry, sušené mléčné výrobky, mléčné nápoje, mléčné nápoje kysané, jogurty a výrobky na bázi jogurtu; (30) nápoje připravované na základě kávy, kakaa nebo čokolády, zmrzliny, zmrzlinové krémy, zmrzlinové výrobky, pudíng, mražené cukrovinky, trvanlivé pečivo a cukrovinky, čaj, ovocné čaje, čajové směsi, čajové nápoje.
(511) 16, 29, 30
(210) O-470218

(111) **322069**
(220) 15.03.2010
(151) 13.12.2011
(540)



(730) **Černí koně, z.s.**, Cyrilovská 48, Jirny, Nové Jirny, 25090, CZ
(510) (35) obchodní a podnikatelské informace, komerční informační kanceláře, pomoc při řízení obchodních a průmyslových podniků, pomoc při řízení obchodní činnosti, obchodní management a podnikové poradenství, poskytování obchodních a podnikatelských informací, obchodní a podnikatelský průzkum, poradenství v obchodní činnosti, poradenství personální, poradenství obchodní a sportovní management, pořádání veletrhů pro reklamní a obchodní účely, pronájem kancelářských strojů a zařízení, průzkum trhu, zaslání reklamních materiálů, pronájem reklamních ploch, sekretářské služby, marketingové studie, tvorba reklamy, obchodní pomoc při subdodavatelských službách, poskytování reklamy a inzerce přes Internet, manažerské služby, internetový obchod se sportovními potřebami, předvádění zboží, rozšiřování reklamních materiálů zákazníkům, zejména letáků, prospektů, tiskovin a vzorků, vydávání a aktualizování reklamních

materiálů, distribuce reklamních vzorků, vydávání reklamních a propagačních textů, zpracování textů, reklama, rozhlasová reklama, vztahy s veřejností, televizní reklama, správa sportovišť (ekonomické vedení); (41) organizování a vedení seminářů, konferencí a kongresů, organizování představení, organizování sportovních soutěží, provozování sportovišť, organizování a plánování společenských akcí, posilovna, fitcentrum, pořádání tematických zájezdů, zejména kulturních, sportovních, studijních a jiných vzdělávacích s komplexním programem, pořádání odborných kurzů, přípravy a realizace výukových programů, zajišťování sportovního výcviku, zajišťování vstupenek, služby digitálního zpracování obrazu, elektronické publikování (DTP), informace o možnostech zábavy, informace o výchově a vzdělávání, pořádání a řízení pracovních setkání, organizování a plánování večírků, vydávání elektronických knih a časopisů

on-line, vydávání knih, vydávání textů s výjimkou reklamních nebo náborových, vyučování, poskytování vzdělávacích informací, vzdělávání (výchovné služby), obrazové zpravodajství, školení, služby určené k zábavě nebo upoutání pozornosti, sport, kultura, pořádání divadelních představení a koncertů, kulturní pořady, soutěže, prezentace vizuálního umění nebo literatury veřejnosti pro kulturu, sport a vzdělávací účely, výstavy určené ke kulturním, společenským a sportovním účelům, pořádání společenských, kulturních a sportovních akcí.

(511) 35, 41
(210) O-475134

Zániky ochranných známek uplynutím doby platnosti

Kapitola obsahuje údaje o ochranných známkách, které zanikly uplynutím doby platnosti podle ustanovení § 29 odst. 1 zákona č. 441/2003 Sb.

Číslo zápisu (111)	Datum zániku (141)
220024	11.01.2019
220025	11.01.2019
220658	11.01.2019
221082	11.01.2019
224027	11.01.2019
224028	11.01.2019
224029	11.01.2019
224031	11.01.2019

Číslo zápisu (111)	Datum zániku (141)
224490	11.01.2019
225017	11.01.2019
225019	12.01.2019
225937	11.01.2019
237138	11.01.2019
305507	12.01.2019
305509	12.01.2019
305510	12.01.2019

Číslo zápisu (111)	Datum zániku (141)
305633	12.01.2019
305634	12.01.2019
305636	12.01.2019
305637	12.01.2019
305778	12.01.2019
305896	12.01.2019
305897	12.01.2019
305979	12.01.2019

Číslo zápisu (111)	Datum zániku (141)
305980	12.01.2019
307345	12.01.2019
307446	12.01.2019
307565	12.01.2019
307725	12.01.2019
312699	12.01.2019

Změny vlastníků ochranných známek

Kapitola obsahuje údaje o ochranných známkách, které byly převedeny nebo přešly ve smyslu ustanovení § 15 odst. 1, 2 a § 16 zákona č. 441/2003 Sb. na jiného vlastníka v rozsahu všech zapsaných výrobků nebo služeb.

Číslo zápisu (111)	Dřívější vlastník (770)	Nynější vlastník (730)	S účinností od (580)
157126	Perry Ellis International Inc., 3000 NW 107 Avenue, Miami, 33172, FL, US	Perry Ellis International Europe Limited, Olympic House, Pleasants Street, Dublin 8, IE	12.08.2019
160750	PERRY ELLIS INTERNATIONAL, INC., 3000 NW 107th Avenue, Miami, 33172, FL, US	Perry Ellis International Europe Limited, Olympic House, Pleasants Street, Dublin 8, IE	12.08.2019
163218	Perry Ellis International Group Holdings Limited, Montague Sterling Center, 5th Floor, East Bay Street, Nassau, BS	Perry Ellis International Europe Limited, Olympic House, Pleasants Street, Dublin 8, IE	12.08.2019
166648	Perry Ellis International Group Holdings Limited, Montague Sterling Center 5th Floor, East Bay Street, Nassau, BS	Perry Ellis International Europe Limited, Olympic House, Pleasants Street, Dublin 8, IE	12.08.2019
169252	Perry Ellis International Group Holdings Limited, Montague Sterling Center 5th Floor, East Bay Street, Nassau, BS	Perry Ellis International Europe Limited, Olympic House, Pleasants Street, Dublin 8, IE	12.08.2019
178204	Perry Ellis International, Inc., 3000 NW 107th Avenue, Miami, FL, US	Perry Ellis International Europe Limited, Olympic House, Pleasants Street, Dublin 8, IE	12.08.2019
184513	Perry Ellis International Group Holdings Limited, Montague Sterling Center 5th Floor, East Bay Street, Nassau, BS	Perry Ellis International Europe Limited, Olympic House, Pleasants Street, Dublin 8, IE	12.08.2019
230082	Perry Ellis International, Inc., 3000 NW 17th Avenue, Miami, FL, US	Perry Ellis International Europe Limited, Olympic House, Pleasants Street, Dublin 8, IE	12.08.2019
230083	Perry Ellis International, Inc., 3000 NW 17th Avenue, Miami, FL, US	Perry Ellis International Europe Limited, Olympic House, Pleasants Street, Dublin 8, IE	12.08.2019
231457	Global Investments Ltd., Hodges Lane, Roseau, Commonwealth of Dominica, West Indies, DM	eD system group a.s., Novoveská 1262/95, Ostrava, Mariánské Hory, 70900, CZ	12.08.2019
235847	Perry Ellis International, Inc., 3000 NW 107th Avenue, Miami, FL, US	Perry Ellis International Europe Limited, Olympic House, Pleasants Street, Dublin 8, IE	12.08.2019
250487	Rémy Cointreau Luxembourg S.A., 7 rue de la Déportation, 1415 Luxembourg, LU	REMY COINTREAU EUROPE & MEA S.A., Route de Pré-Bois 20, Case Postale 1875, 1215 Geneva, CH	13.08.2019
255169	Perry Ellis International Group Holdings Limited, Montague Sterling Center 5th Floor, East Bay Street, Nassau, BS	Perry Ellis International Europe Limited, Olympic House, Pleasants Street, Dublin 8, IE	12.08.2019
255170	Perry Ellis International Group Holdings Limited, Montague Sterling Center 5th Floor, East Bay Street, Nassau, BS	Perry Ellis International Europe Limited, Olympic House, Pleasants Street, Dublin 8, IE	12.08.2019
285157	Rémy Cointreau Luxembourg S.A., 7 rue de la Déportation, 1415 Luxembourg, LU	REMY COINTREAU EUROPE & MEA S.A., Route de Pré-Bois 20, Case Postale 1875, 215 Geneva, CH	13.08.2019
300312	PKS okna a.s., Brněnská 126/38, Žďár nad Sázavou, 59139, CZ	PKS holding a.s., Brněnská 126/38, Žďár nad Sázavou, Žďár nad Sázavou 1, 59101, CZ	07.08.2019
302374	RUBY BLUE, s.r.o., 28. října 813/248, Ostrava - Mariánské Hory, 70900, CZ	TECH INVEST OSTRAVA, a.s., 28. října 813/248, Ostrava, Mariánské Hory, 70900, CZ	07.08.2019
306451	SC ZENTIVA SA, B-dul. Theodor Pallady nr. 50, sector 3, Bucuresti, RO	SANOFI, 54 rue La Boétie, Paris, 75008, FR	08.08.2019
326720	Global Investments Ltd., Hodges Lane, Roseau, Commonwealth of Dominica, West Indies, DM	eD system group a.s., Novoveská 1262/95, Ostrava, Mariánské Hory, 70900, CZ	12.08.2019
330237	Global Investments Ltd., Hodges Lane, Roseau, Commonwealth of Dominica, West Indies, DM	eD system group a.s., Novoveská 1262/95, Ostrava, Mariánské Hory, 70900, CZ	12.08.2019
332543	Aceana Triandra s.r.o., Na Knížce 543, Praha 4, 14800, CZ	Smišková Kamila, Na Výspě 1280, Tachov, 34701, CZ	07.08.2019
347908	REMY COINTREAU LUXEMBOURG S.A., 7, rue de la Déportation, L-1415 Luxembourg, LU	REMY COINTREAU EUROPE & MEA S.A., Route de Pré-Bois 20, Case Postale 1875, 1215 Geneva, CH	13.08.2019
347909	REMY COINTREAU LUXEMBOURG S.A., 7, rue de la Déportation, L-1415 Luxembourg, LU	REMY COINTREAU EUROPE & MEA S.A., Route de Pré-Bois 20, Case Postale 1875, 1215 Geneva, CH	13.08.2019
355470	Elegua Consulting s.r.o., Husitská 107/3, Praha 3, 13000, CZ	Hotel Saint Peter s.r.o., Vinohradská 2828/151, Praha 3, Žižkov, 13000, CZ	09.08.2019
355471	Elegua Consulting s.r.o., Husitská 107/3, Praha 3, 13000, CZ	Hotel Saint Peter s.r.o., Vinohradská 2828/151, Praha 3, Žižkov, 13000, CZ	09.08.2019
356161	Trlidová Michaela, Zderadova 474/3, Brno, 63500, CZ Kobylková Michaela, Bořetice 473, Bořetice, 69108, CZ	Kobylková Michaela, č. p. 473, Bořetice, 69108, CZ	07.08.2019
360962	AdActive, s.r.o., U Trezorky 921/2, Praha 5, Jinonice, 15800, CZ	VLTAVA LABE MEDIA a.s., U Trezorky 921/2, Praha 5, Jinonice, 15800, CZ	09.08.2019
361314	Peak Media s.r.o., Holandská 878/2, Brno, 63900, CZ	PEAK NEWS MEDIA, s.r.o., Pod viničí 314/9, Praha 4, Modřany, 14300, CZ	07.08.2019

Číslo zápisu (111)	Dřívější vlastník (770)	Nynější vlastník (730)	S účinností od (580)
361315	Peak Media s.r.o., Holandská 878/2, Brno, 63900, CZ	PEAK NEWS MEDIA, s.r.o., Pod vinicí 314/9, Praha 4, Modřany, 14300, CZ	07.08.2019
372580	Graziani Elisa, Pařížská 5, Praha 1, 11000, CZ	Kostusiev Olexsii, U milosrdných 867/2, Praha 1, 11000, CZ	09.08.2019
372863	Lahners LLC, 103 Foulk Road, Suite 202, Wilmington, 19803, DE, US	Amazon Technologies, Inc., 410 Terry Avenue North, 98109 Seattle, WA, US	08.08.2019

Změny v údajích o vlastních ochranných známkách

Kapitola obsahuje ochranné známky, u kterých byla v rejstříku ochranných známků vyznačena změna v údajích o vlastních ve smyslu ustanovení § 27 odst. 2 a 7 zákona č. 441/2003 Sb.

Číslo zápisu (111)	Vlastník (730)	S účinností od (580)
120346	Sarantis Slovakia s.r.o., Nitrianska 100, 920 27 Hlohovec, SK	07.08.2019
159443	Jan Becher - Karlovarská Becherovka, a.s., T. G. Masaryka 282/57, Karlovy Vary, 36001, CZ	12.08.2019
227659	Premark FEG L.L.C., Harlem Avenue 155, Glenview, IL, US	07.08.2019
231645	Premark FEG L.L.C., Harlem Avenue 155, Glenview, IL, US	07.08.2019
234999	TRASK SOLUTIONS a.s., Milevská 2095/5, Praha 4, Krč, 14000, CZ	09.08.2019
241761	OMV Česká republika, s.r.o., Štětкова 1638/18, Praha 4, Nusle, 14000, CZ	08.08.2019
244063	LB MINERALS, s.r.o., Tovární 431, Horní Bříza, 33012, CZ	12.08.2019
244299	OMV Česká republika, s.r.o., Štětкова 1638/18, Praha 4, Nusle, 14000, CZ	08.08.2019
245029	Springer Nature America, Inc., One New York Plaza, Suite 4600, New York 10004-1562, NY, US	07.08.2019
246387	OMV Česká republika, s.r.o., Štětкова 1638/18, Praha 4, Nusle, 14000, CZ	08.08.2019
255974	OMV Česká republika, s.r.o., Štětкова 1638/18, Praha 4, Nusle, 14000, CZ	08.08.2019
261294	Springer Nature America, Inc., One New York Plaza, Suite 4600, New York 10004-1562, NY, US	07.08.2019
265561	OMV Česká republika, s.r.o., Štětкова 1638/18, Praha 4, Nusle, 14000, CZ	08.08.2019
265562	OMV Česká republika, s.r.o., Štětкова 1638/18, Praha 4, Nusle, 14000, CZ	08.08.2019
266934	OMV Česká republika, s.r.o., Štětкова 1638/18, Praha 4, Nusle, 14000, CZ	08.08.2019
273480	Corpus Solutions a.s., Štětкова 1638/18, Praha 4, Nusle, 14000, CZ	13.08.2019
273481	Corpus Solutions a.s., Štětкова 1638/18, Praha 4, Nusle, 14000, CZ	13.08.2019
290193	TRASK SOLUTIONS a.s., Milevská 2095/5, Praha 4, Krč, 14000, CZ	09.08.2019
308915	Fridrich Petr, Borky 260, Omice, 66441, CZ	07.08.2019
309996	Voráč Zdeněk, Gagarinova 2/2, Olomouc, Droždín, 77900, CZ	07.08.2019
309997	Voráč Zdeněk, Gagarinova 2/2, Olomouc, Droždín, 77900, CZ	07.08.2019
311457	Avery Dennison Corporation, 207 Goode Avenue, Glendale, 91203, CA, US	07.08.2019
312674	JIKORD s.r.o., Okružní 517/10, České Budějovice, České Budějovice 4, 37001, CZ	12.08.2019
313178	Sarantis Slovakia s.r.o., Nitrianska 100, 920 27 Hlohovec, SK	07.08.2019
313217	Společnost Národního muzea, z.s., Václavské náměstí 1700/68, Praha 1, Nové Město, 11000, CZ	08.08.2019
314030	COMFORT ENERGY s.r.o., Na Poříčí 1046/24, Praha 1, Nové Město, 11000, CZ	07.08.2019
315313	BOHEMIA ENERGY entity s.r.o., Na Poříčí 1046,1047/24-26, Praha 1, Nové Město, 11000, CZ	07.08.2019
322069	Černí koně, z.s., Cyrilovská 48, Jirny, Nové Jirny, 25090, CZ	12.08.2019
322750	Sarantis Slovakia s.r.o., Nitrianska 100, 920 27 Hlohovec, SK	07.08.2019
329761	Corpus Solutions a.s., Štětкова 1638/18, Praha 4, Nusle, 14000, CZ	13.08.2019
330634	Corpus Solutions a.s., Štětкова 1638/18, Praha 4, Nusle, 14000, CZ	13.08.2019
330791	Corpus Solutions a.s., Štětкова 1638/18, Praha 4, Nusle, 14000, CZ	13.08.2019
338253	Amifox reality s.r.o., č. p. 767, Fryčovice, 73945, CZ	12.08.2019
338254	Amifox reality s.r.o., č. p. 767, Fryčovice, 73945, CZ	12.08.2019
339128	CK HOTELS a.s., Široká 77, Český Krumlov, Vnitřní Město, 38101, CZ	08.08.2019
339129	CK HOTELS a.s., Široká 77, Český Krumlov, Vnitřní Město, 38101, CZ	08.08.2019
339130	CK HOTELS a.s., Široká 77, Český Krumlov, Vnitřní Město, 38101, CZ	08.08.2019
343636	OMV Česká republika, s.r.o., Štětкова 1638/18, Praha 4, Nusle, 14000, CZ	08.08.2019
345771	Corpus Solutions a.s., Štětкова 1638/18, Praha 4, Nusle, 14000, CZ	13.08.2019
367821	TRASK SOLUTIONS a.s., Milevská 2095/5, Praha 4, Krč, 14000, CZ	09.08.2019
368587	Amoris Lena, Menclova 2480/6, Praha 8, Libeň, 18000, CZ	08.08.2019

Ostatní rozhodné údaje a úřední opravy

Kapitola zahrnuje zejména přetřídění seznamu výrobků a služeb v návaznosti na mezinárodní zápis, opravu chyb ve formulaci, přepisů a zjevných nesprávností za účelem uvedení do souladu se skutečností. V této kapitole jsou zveřejňovány jen takové údaje, které nemohou být zveřejněny spolu se zveřejněním přihlášky nebo se zápisem ochranné známky. Dále kapitola obsahuje důležitá úřední sdělení.

(111) **312724**

(210) O-472781

V databázi OZ bylo uvedeno chybné datum podání přihlášky. Správné datum podání je 14.12.2009.

(111) **314225**

(210) O-476427

V databázi OZ bylo uvedeno chybné datum podání přihlášky. Správné datum podání je 05.05.2010.

(111) **328845**

(210) O-496114

V databázi OZ bylo uvedeno chybné datum podání přihlášky. Správné datum podání je 19.06.2012.

(111) **329070**

(210) O-496414

V databázi OZ bylo uvedeno chybné datum podání přihlášky. Správné datum podání je 29.06.2012.

(111) **329138**

(210) O-494440

V databázi OZ bylo uvedeno chybné datum podání přihlášky. Správné datum podání je 17.04.2012.

(111) **330655**

(210) O-502633

V databázi OZ bylo uvedeno chybné datum podání přihlášky. Správné datum podání je 02.05.2012.

(111) **330656**

(210) O-502634

V databázi OZ bylo uvedeno chybné datum podání přihlášky. Správné datum podání je 27.08.2009.

(111) **330657**

(210) O-502637

V databázi OZ bylo uvedeno chybné datum podání přihlášky. Správné datum podání je 21.12.2011.

(111) **335454**

(210) O-502589

V databázi OZ bylo uvedeno chybné datum podání přihlášky. Správné datum podání je 13.03.2013.

(111) **335455**

(210) O-502590

V databázi OZ bylo uvedeno chybné datum podání přihlášky. Správné datum podání je 13.03.2013.

(111) **335796**

(210) O-503740

V databázi OZ bylo uvedeno chybné datum podání přihlášky. Správné datum podání je 19.04.2013.

(111) **336620**

(210) O-506352

V databázi OZ bylo uvedeno chybné datum podání přihlášky. Správné datum podání je 29.07.2013.

(111) **337286**

(210) O-508045

V databázi OZ bylo uvedeno chybné datum podání přihlášky. Správné datum podání je 24.11.2011.

(111) **337348**
(210) O-505295
V databázi OZ bylo uvedeno chybné datum podání přihlášky. Správné datum podání je 14.06.2013.

(111) **337551**
(210) O-499368
V databázi OZ bylo uvedeno chybné datum podání přihlášky. Správné datum podání je 01.11.2012.

(111) **337561**
(210) O-504800
V databázi OZ bylo uvedeno chybné datum podání přihlášky. Správné datum podání je 28.05.2013.

(111) **342408**
(210) O-510435
V databázi OZ bylo uvedeno nesprávné datum podání. Správné datum podání je 09.01.2014.

(111) **343135**
(210) O-515269
V databázi OZ bylo uvedeno chybné datum podání přihlášky. Správné datum podání je 24.07.2014.

(111) **343460**
(210) O-514876
V databázi OZ bylo uvedeno nesprávné datum podání. Správné datum podání je 08.07.2014.

(111) **345430**
(210) O-517810
V databázi OZ bylo uvedeno chybné datum podání přihlášky. Správné datum podání je 11.11.2014.

(111) **345936**
(210) O-516790
V databázi OZ bylo uvedeno chybné datum podání přihlášky. Správné datum podání je 01.10.2014.

(111) **346063**
(210) O-516988
V databázi OZ bylo uvedeno chybné datum podání přihlášky. Správné datum podání je 09.10.2014.

(111) **347267**
(210) O-517037
V databázi OZ bylo uvedeno chybné datum podání přihlášky. Správné datum podání je 10.10.2014.

(111) **347428**
(210) O-520374
V databázi OZ bylo uvedeno chybné datum podání přihlášky. Správné datum podání je 25.02.2015.

(111) **348001**
(210) O-520514
V databázi OZ bylo uvedeno chybné datum podání přihlášky. Správné datum podání je 03.03.2015.

(111) **348815**
(210) O-521191
V databázi OZ bylo uvedeno chybné datum podání přihlášky. Správné datum podání je 30.03.2015.

(111) **349164**
(210) O-518555
V databázi OZ bylo uvedeno chybné datum podání přihlášky. Správné datum podání je 11.12.2014.

(111) **349208**
(210) O-521573
V databázi OZ bylo uvedeno chybné datum podání přihlášky. Správné datum podání je 14.04.2015.

(111) **349306**
(210) O-521460
V databázi OZ bylo uvedeno chybné datum podání přihlášky. Správné datum podání je 09.04.2015.

(111) **350120**
(210) O-523469
V databázi OZ bylo uvedeno chybné datum podání přihlášky. Správné datum podání je 26.06.2015.

(111) **350403**
(210) O-523084
V databázi OZ bylo uvedeno chybné datum podání přihlášky. Správné datum podání je 12.06.2015.

(111) **350780**
(210) O-522911
V databázi OZ bylo uvedeno chybné datum podání přihlášky. Správné datum podání je 05.06.2015.

(111) **351092**
(210) O-524824
V databázi OZ bylo uvedeno chybné datum podání přihlášky. Správné datum podání je 26.08.2015.

(111) **352253**
(210) O-519755
V databázi OZ bylo uvedeno chybné datum podání přihlášky. Správné datum podání je 04.02.2015.

(111) **352267**
(210) O-523497
V databázi OZ bylo uvedeno chybné datum podání přihlášky. Správné datum podání je 29.06.2015.

(111) **353240**
(210) O-525102
V databázi OZ bylo uvedeno chybné datum podání přihlášky. Správné datum podání je 07.09.2015.

(111) **353378**
(210) O-524542
V databázi OZ bylo uvedeno chybné datum podání přihlášky. Správné datum podání je 22.02.2013.

(111) **353393**
(210) O-525198
V databázi OZ bylo uvedeno chybné datum podání přihlášky. Správné datum podání je 11.09.2015.

(111) **353539**
(210) O-523339
V databázi OZ bylo uvedeno chybné datum podání přihlášky. Správné datum podání je 23.06.2015.

(111) **356296**
(210) O-530485
V databázi OZ bylo uvedeno chybné datum podání přihlášky. Správné datum podání je 18.04.2016.

(111) **356394**
(210) O-528455
V databázi OZ bylo uvedeno chybné datum podání přihlášky. Správné datum podání je 01.02.2016.

(111) **356406**
(210) O-529785
V databázi OZ bylo uvedeno chybné datum podání přihlášky. Správné datum podání je 18.03.2016.

(111) **357669**
(210) O-533126
V databázi OZ bylo uvedeno chybné datum podání přihlášky. Správné datum podání je 10.08.2016.

(111) **357672**
(210) O-533129
V databázi OZ bylo uvedeno chybné datum podání přihlášky. Správné datum podání je 10.08.2016.

(111) **357673**
(210) O-533130
V databázi OZ bylo uvedeno chybné datum podání přihlášky. Správné datum podání je 10.08.2016.

(111) **359646**
(210) O-525496
V databázi OZ bylo uvedeno chybné datum podání přihlášky. Správné datum podání je 24.09.2015.

(111) **360020**
(210) O-535886
V databázi OZ bylo uvedeno chybné datum podání přihlášky. Správné datum podání je 09.12.2016.

(111) **362707**
(210) O-539120
V databázi OZ bylo uvedeno chybné datum podání přihlášky. Správné datum podání je 24.04.2017.

(111) **364230**
(210) O-540055
V databázi OZ bylo uvedeno chybné datum podání přihlášky. Správné datum podání je 25.08.2015.

(111) **364901**
(210) O-539968
V databázi OZ bylo uvedeno chybné datum podání přihlášky. Správné datum podání je 27.05.2017.

(111) **365783**
(210) O-542260
V databázi OZ bylo uvedeno chybné datum podání přihlášky. Správné datum podání je 14.09.2017.
