

Číselné INID kódy pro označování bibliografických dat technických řešení

INID Codes for the identification of bibliographic data of technical solutions

(Standard WIPO ST. 9 a ST. 80)

(11)	číslo patentu/zápisu/osvědčení	(11)	Number of the patent/registration/certification
(15)	datum zápisu průmyslového vzoru	(15)	Industrial design registration date
(21)	číslo přihlášky/žádosti	(21)	Application number
(22)	datum podání přihlášky/žádosti	(22)	Date of application filling
(23)	údaje o výstavní prioritě	(23)	Exhibition priority data
(28)	počet průmyslových vzorů	(28)	Number of industrial designs included in the application
(31)	číslo prioritní přihlášky	(31)	Number of priority application
(32)	datum podání prioritní přihlášky	(32)	Filing date of priority application
(33)	země priority	(33)	Priority country
(40)	datum zveřejnění přihlášky vynálezu	(40)	Date of publication of patent application
(45)	datum zveřejnění zapsaného průmyslového vzoru	(45)	Publication date of the registered industrial design
(47)	datum zveřejnění udělení patentu a zápisu užitého vzoru, datum zápisu užitého vzoru, datum oznámení udělení evropského patentu v Evropském patentovém věstníku	(47)	Publication date of patent granting and publication date of utility model registration, registration date of utility model, publication date of European patent granting in the European patent bulletin
(51)	mezinárodní patentové třídění/Locarnské třídění průmyslových vzorů	(51)	International Patent Classification/ Locarno Classification for Industrial Designs
(54)	Název	(54)	Title
(55)	vyobrazení průmyslového vzoru	(55)	Reproduction of the industrial design
(57)	Anotace	(57)	Abstract
(68)	číslo základního patentu	(68)	Number of the basic patent
(71)	označení přihlašovatele/žadatele	(71)	Applicant
(72)	označení původce	(72)	Inventor
(73)	označení majitele/vlastníka	(73)	Owner
(74)	označení zástupce	(74)	Attorney's name and address
(86)	číslo mezinárodní přihlášky	(86)	International application number
(87)	číslo mezinárodního zveřejnění	(87)	International publication number
(92)	datum a číslo první registrace přípravku pro Českou republiku	(92)	Date and number(s) of the first authorization to market the product in the CZ
(93)	datum, číslo a země první registrace přípravku v rámci Společenství	(93)	Date, number(s) and country of the first authorization to market the product in the EEC
(94)	doba platnosti osvědčení	(94)	Term of certification validity
(95)	označení a typ přípravku	(95)	Name of the product and product type
(96)	datum podání a číslo evropské patentové přihlášky	(96)	European patent application filling date and number
(97)	datum zveřejnění a číslo zveřejnění evropské patentové přihlášky v Evropském patentovém věstníku	(97)	European patent application publication date and publication number in the European patent bulletin

Číselné INID kódy pro označování bibliografických dat ochranných známek

INID codes and minimum required for the identification of bibliographic data relating to marks

(Standard WIPO ST.60)

(111)	Číslo zápisu ochranné známky (registrace)	(111)	Number of registration
(151)	Datum zápisu ochranné známky	(151)	Date of the registration
(210)	Číslo přihlášky ochranné známky (spisu)	(210)	Number of the application
(220)	Datum podání přihlášky	(220)	Date of filing of the application
(320)	Datum vzniku práva přednosti	(320)	Date of the first application
(442)	Datum zveřejnění přihlášky po průzkumu	(442)	Date of the publication of the examined application
(450)	Datum zveřejnění zápisu ochranné známky ve Věstníku	(450)	Date of publication of the registration
(510)	Seznam výrobků a služeb	(510)	List of goods and/or services
(511)	Číslo třídy výrobků a služeb	(511)	Number of the class of goods and/or services
(526)	Omezení rozsahu ochrany o prvek	(526)	Disclaimer
(540)	Znění nebo vyobrazení ochranné známky	(540)	Reproduction of the mark
(551)	Kolektivní ochranná známka	(551)	Collective mark
(554)	Prostorová ochranná známka	(554)	Three-dimensional mark
(558)	Ochranná známka tvořená pouze barvou nebo kombinací barev	(558)	Mark consisting exclusively of one or several colours
(580)	Datum zápisu jakékoliv transakce v souvislosti s přihláškou nebo zápisem ochranné známky do rejstříku, např. změna majitele, změna jména nebo adresy, vzdání se práv k ochranné známce atd. (účinnost)	(580)	Date of recording of any kind of transaction in respect of applications or registrations (e.g. change in ownership, change in name or address, renunciation, termination of protection)
(591)	Údaje o barevnosti ochranné známky	(591)	Information concerning colour claimed
(730)	Přihlašovatel/vlastník ochranné známky	(730)	The applicant or the holder of the mark
(740)	Zástupce	(740)	Name and address of the representative
(770)	Jméno a adresa dřívějšího přihlašovatele nebo vlastníka (v případě změny vlastnictví)	(770)	Name and address of the previous applicant or holder (in case of change in ownership)
(791)	Jméno a adresa nabyvatele licence	(791)	Name and address of the licensee
(793)	Podmínky a omezení licence	(793)	Indication of conditions and/or restrictions under the license
(800)	Mezinárodní zápis ochranné známky	(800)	International registration

Kódy pro kódování záhlaví oznámení publikovaných ve Věstníku

(Standard WIPO ST. 17)

BB9A	zveřejněné přihlášky vynálezů	MK1K	zánik užitého vzoru uplynutím doby platnosti
FG1K	zapsané užité vzory	MK4A	zánik patentů uplynutím doby platnosti
FG4A	udělené patenty	MK4F	zánik autorských osvědčení uplynutím doby platnosti
FG4Q	zapsané průmyslové vzory	MK4Q	zánik průmyslového vzoru uplynutím doby ochrany
LD3K	částečný výmaz užitého vzoru	MM4A	zánik patentů pro nezaplacení ročních poplatků
LD4Q	částečný výmaz průmyslového vzoru	MM4F	zánik autorských osvědčení pro nezaplacení ročních poplatků
MA4A	zánik patentu vzdáním se	ND1K	prodloužení platnosti užitého vzoru
MA4F	zánik autorských osvědčení vzdáním se	ND4Q	obnova doby ochrany průmyslového vzoru
MC3K	výmaz užitého vzoru	PA4A	změna autorského osvědčení na patent
MC4A	zrušení patentu	PC9A	změna dispozičního práva k vynálezu
MC4F	zrušení autorského osvědčení	PD1K	převod práv a ostatní změny majitelů užitého vzoru
MC4Q	výmaz průmyslového vzoru	PD4A	převod práv a ostatní změny majitelů patentů
MH1K	zánik užitého vzoru vzdáním se	PD4Q	převod práv a ostatní změny vlastníků průmyslových vzorů
MH4A	částečné zrušení patentu	QA9A	nabídka licence
MH4F	částečné zrušení autorského osvědčení	SB4A	zapsané patenty do rejstříku po odtajnění
MH4Q	zánik průmyslového vzoru vzdáním se	SB4F	zapsaná autorská osvědčení do rejstříku po odtajnění

Opravy Změny Různé

Opravy u přihlášek vynálezů s žádostí o udělení patentu

HA9A	jmenování vynálezce		
HB9A	oprava jmen	HG9A	oprava chyb v třídění
HC9A	změna jmen	HH9A	oprava nebo změna všeobecně
HD9A	oprava adres	HK9A	tiskové chyby v úředních věstnících
HE9A	změna adres		
HF9A	oprava dat		

Opravy ochranných dokumentů

Patenty	autorská osvědčení	užité vzory	průmyslové vzory	
TA4A	TA4F	TA1K	TA4Q	jmenování vynálezce
TB4A	TB4F	TB1K	TB4Q	oprava jmen
TC4A	TC4F	TC1K	TC4Q	změna jmen
TD4A	TD4F	TD1K	TD4Q	oprava adres
TE4A	TE4F	TE1K	TE4Q	změna adres
TF4A	TF4F	TF1K	TF4Q	oprava dat
TG4A	TG4F	TG1K	TG4Q	oprava chyb v třídění
TH4A	TH4F	TH1K	TH4Q	oprava nebo změna všeobecně
TK9A	TK9F	TK1K	TK4Q	tiskové chyby v úřed. věstnících

Kódy pro označování zemí a mezinárodních organizací použité ve věstníku

AT	Rakousko
CH	Švýcarsko
CN	Čína
CY	Kypr
CZ	Česká republika
DE	Spolková republika Německo
FR	Francie
GB	Velká Británie
HU	Maďarsko
IE	Irsko
JP	Japonsko
KR	Korejská republika
LU	Lucembursko
MT	Malta
MU	Mauricius
NL	Nizozemsko
PL	Polsko
PT	Portugalsko
SK	Slovensko
TW	Tchaj-wan
US	Spojené státy americké
VN	Vietnam
ZA	Jižní Afrika

Kódy pro označování států USA použité ve věstníku

CA	California
FL	Florida
IN	Indiana
NY	New York
WA	Washington

BB9A

Zveřejněné přihlášky vynálezů - přehled podle čísel přihlášek

Dále uvedené přihlášky vynálezů byly zveřejněny dnem, uvedeným ve Věstníku podle zákona č. 527/1990 Sb., o vynálezech a zlepšovacích návrzích, ve znění pozdějších předpisů, a jsou k dispozici v patentové knihovně Úřadu průmyslového vlastnictví, Antonína Čermáka 2a, 160 68, Praha 6.

(21)	(51)	(21)	(51)	
2018-65	B 02 C 2/00 (2006.01)	2018-458	C 12 Q 1/68 (2018.01)	
2018-267	B 60 R 13/04 (2006.01)	2018-467	C 12 N 1/20 (2006.01)	
2018-308	F 16 H 55/30 (2006.01)	2018-556	F 24 F 3/147 (2006.01)	
2018-309	A 61 K 39/00 (2006.01)	2018-592	G 01 T 1/29 (2006.01)	
2018-456	C 12 Q 1/68 (2018.01)	2018-595	C 12 N 15/113 (2010.01)	
2018-457	C 12 Q 1/68 (2018.01)	2019-184	B 60 G 3/16 (2006.01)	

Zveřejněné přihlášky vynálezů - řazené podle MPT

- (51) **A61K 39/00** (2006.01)
A61K 35/13 (2015.01)
A61K 35/15 (2015.01)
A61P 35/00 (2006.01)
A61P 35/04 (2006.01)
G01N 33/50 (2006.01)
- (21) **2018-309**
(71) Cellpeutics Sp. z o.o., 54-424 Wrocław, PL
(72) Bobek Vladimír Prof. MUDr., PhD., Ostrava, Moravská Ostrava, CZ
Kološťová Katarína Mgr., PhD., 94911 Nitra, SK
- (54) **Autologní vakcína a způsob přípravy vakcíny a monitorování pacienta**
(22) 26.06.2018
(57) Autologní personalizovaná imunoterapeutická protinádorová vakcína využívající imunizační vlastnosti sporadických buněk a jejich částí, způsoby její výroby, a na základě monitorování pacienta načasování její výroby a podávání. Vakcínu je možno používat k vyvolání personalizované protinádorové imunitní odpovědi při autologní vakcinaci, která v organizmu vyvolává imunogenní reakci proti v aktuálním čase přítomným nádorovým buňkám.
- (74) KOREJZOVA LEGAL vos, JUDr. Petra Sauvage de Brantes, Korunní 810/104, Praha 10, Vinohrady, 10100

- (51) **B02C 2/00** (2006.01)
B02C 2/02 (2006.01)
B02C 2/04 (2006.01)
- (21) **2018-65**
(71) Vysoká škola báňská-Technická univerzita Ostrava, Ostrava, Poruba, CZ
(72) Slíva Aleš Doc. Ing., Ph.D., Václavovice, CZ
Kubínek Adam, Ostrava, Moravská Ostrava, CZ
- (54) **Zařízení pro úpravu materiálu kuželovým drtičem**
(22) 08.02.2018
(57) Zařízení pro úpravu materiálu kuželovým drtičem (10) sestává z fluidizačního okruhu, kuželového drtiče (10), okruhu pro využití odpadního tepla z drcení a ovládacího systému. Fluidizační okruh je napojen na kuželový drtič (10) s nejméně třemi vstupy (15,16,17) pro plynné médium, dále napojeného na okruh pro využití odpadního tepla z drcení a dále napojeného na ovládací systém. Kuželový drtič (10) je napojen na fluidizační okruh přes vstupy (15,16,17) pro plynné médium. Kuželový drtič (10) je na okruh pro využití odpadního tepla napojen přes sběrnou vanu (11) oleje, umístěnou v prostoru pod kuzelem drtiče (10). Na ovládací systém je kuželový drtič (10) napojen optickým senzorem (7) pro monitorování jevů při drcení. Okruh pro využití odpadního tepla z drcení je propojen s fluidizačním okruhem, přičemž propojení je realizováno tepelným výměníkem (4). Ovládací systém je napojen na fluidizační okruh, kuželový drtič a okruh pro využití odpadního tepla z drcení.

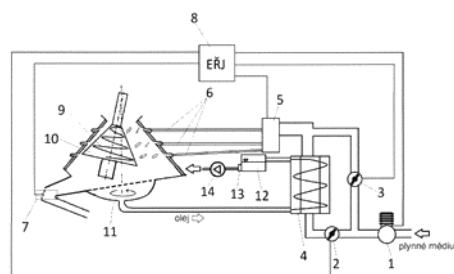

- (51) **B60G 3/16** (2006.01)
(21) **2019-184**
(71) DVORÁK - svahové sekačky s.r.o., Pohled, CZ
(72) Vondráček Pavel, DiS, Dolní Krupá, CZ
(54) **Podvozek, zejména univerzálního nosiče**
(22) 27.03.2019
(57) Podvozek, zejména univerzálního nosiče, který obsahuje šasi (2) podvozku (1), levou nápravu (3) se dvěma portálovými závěsy (6a, 6b) na koncích levé nápravy (3), pravou nápravu (4) se dvěma portálovými závěsy (6c, 6d) na koncích pravé nápravy (4), a oboustrannou stabilizační páku (8). Oboustranná stabilizační páka (8) je otočně uspořádána na šasi (2) podvozku (1) v příčném směru. Nápravy (3, 4) jsou otočně uspořádány na šasi (2) podvozku (1) v podélném směru. Oboustranná stabilizační páka (8) je spojena s levou nápravou (3) a s pravou nápravou (4) a je mezi nimi uspořádána v příčném směru.
- (74) Čermák a spol., JUDr. Karel Čermák jr. Ph.D., LL.M., Elišky Peškové 735/15, Praha 5, 15000

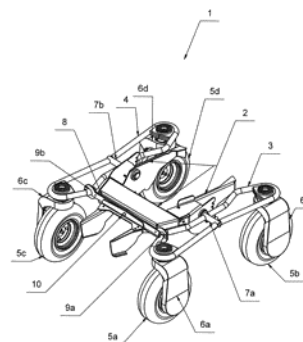

- (51) **B60R 13/04** (2006.01)
(21) **2018-267**
(71) BRANO a.s., Hradec nad Moravicí, CZ
(72) Kuděla Libor Ing., Chvalíkovice, CZ
Sýkora Václav, Radkov, CZ

- (54) **Zařízení pro ochranu hran dveří automobilu**
(22) 04.06.2018
(57) Zařízení pro ochranu hran dveří automobilu vyklopením ochranného krytu (12) a zakrytím vnější hrany (4) volného konce (3) dveří (2) zahrnuje převodní mechanismus (15) uspořádaný ve dveřích (2) a zahrnující posuvně uložený převodní prvek (21). Jeho vnější konec (23) vystupující ze dveří (2), je uspořádán pro silový styk s pevnou karoserií. Jeho vnitřní konec (24) opatřený hřebenovým ozubením (25), je v záběru s ozubením (32) převodního kola (31) uloženého otočně ve dveřích (2) a spojeného spojovacím členem (13) s vyklápěcím mechanismem (11). Hřebenové ozubení (25) převodního prvku (21) přechází do plochého výstupku (27), vytvořeného nad patní čarou (26) hřebenového ozubení (25) ve směru k vnějšímu konci (23) převodního prvku (21). Ozubení (32) převodního kola (31) uspořádané podél jedné části obvodu převodního kola (31), přechází do nákrůžku (34), vytvořeného v druhé části obvodu převodního kola (31) nad patní kružnicí (33) vnějšího ozubení (32). S výhodou může být převodní kolo (31) je opatřeno navíjecím diskem (35) s obvodovou plochou (36) pro navíjení spojovacího členu (13) tvořeného lankem. Obvodová plocha (36) navíjecího disku (35) může mít s výhodou tvar oblouku, jehož poloměr se alespoň podél části obvodu navíjecího disku (35) zmenšuje.
- (74) FISCHER & PARTNER IP s.r.o., Na Hrobci 294/5, Praha 2, Nové Město, 12800

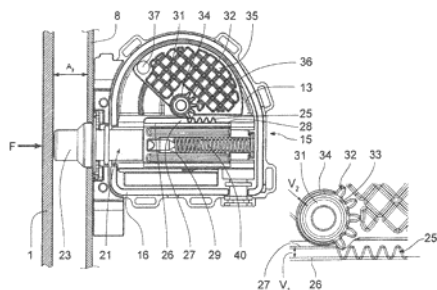

- (51) **C12N 1/20** (2006.01)
A23K 20/00 (2016.01)
A23K 50/75 (2016.01)
(21) **2018-467**
(71) Výzkumný ústav veterinárního lékařství, v. v. i., Brno, Medlánky, CZ
(72) Rychlík Ivan Doc. RNDr., Ph.D., Velešovice, CZ
Faldynová Marcela MVDr., Ph.D., Velešovice, CZ
Matiašovicová Jitka MVDr., Ph.D., Hostěnice, CZ
Kubasová Tereza Mgr., Ph.D., Janová, CZ
Šebková Alena Mgr., Brno, Žabovřesky, CZ
Karasová Daniela Ing., Ph.D., Brno, Žabovřesky, CZ
Crhánová Magdaléna Mgr., Ph.D., Brno, Stránice, CZ
Čížek Alois Prof. MVDr., CSc., Brno, Židenice, CZ
(54) **Probiotický kmen *Bacteroides dorei* CAPM 6631 pro použití pro zlepšení fyziologických vlastností trávicího traktu drůbeže *Gallus gallus***
(22) 11.09.2018
(57) Předkládané řešení poskytuje použití bakteriálního kmene *B. dorei* CAPM 6631 s probiotickými vlastnostmi pro prevenci infekcí trávicího traktu drůbeže patogeny a tlumení zánětlivé reakce.
(74) HARBER IP s.r.o., Dukelských hrdinů 567/52, Praha 7, Holešovice, 17000

- (51) **C12N 15/113** (2010.01)
C12Q 1/68 (2018.01)
C12Q 1/6883 (2018.01)
(21) **2018-595**
(71) Univerzita Karlova, Praha 1, Staré Město, CZ
(72) Hromadníková Ilona Prof. RNDr., Ph.D., Praha 5, CZ
(54) **Postnatální epigenetický profil kardiovaskulárních mikroRNA u dětí narozených z komplikovaných gravidit - nové biomarkery kardiovaskulárního rizika**
(22) 31.10.2018
(57) Způsob in vitro detekce potenciálního kardiovaskulárního rizika u dětí narozených z komplikovaného těhotenství na základě přítomnosti aberantního expresního profilu vybraných mikroRNA v plné periferní žilní krvi.

- (74) HARBER IP s.r.o., Dukelských hrdinů 567/52, Praha 7, Holešovice, 17000
- (51) **C12Q 1/68** (2018.01)
C12Q 1/686 (2018.01)
C12Q 1/6844 (2018.01)
C12Q 1/6876 (2018.01)
C12Q 1/689 (2018.01)
(21) **2018-456**
(71) Výzkumný ústav veterinárního lékařství, v. v. i., Brno, Medlánky, CZ
(72) Rychlík Ivan Doc. RNDr., Ph.D., Velešovice, CZ
Faldynová Marcela MVDr., Ph.D., Velešovice, CZ
Matiašovicová Jitka MVDr., Ph.D., Hostěnice, CZ
Čejková Darina Mgr. Bc., Ph.D., Brno, Židenice, CZ
Kubasová Tereza Mgr., Ph.D., Janová, CZ
Kollarčíková Miroslava Mgr., Kuřim, CZ
Karasová Daniela Ing., Ph.D., Brno, Žabovřesky, CZ
Crhánová Magdaléna Mgr., Ph.D., Brno, Stránice, CZ
(54) **Způsob detekce *Faecalibacterium prausnitzii* pomocí metody PCR v reálném čase a sada primerů pro tento způsob detekce *F. prausnitzii***
(22) 08.09.2018
(57) Předkládané řešení poskytuje způsob specifické detekce bakterie *Faecalibacterium prausnitzii* v obsahu trávicího traktu nebo trusu drůbeže, při němž se ze vzorku izoluje DNA, a následně se izolovaná DNA podrobí amplifikační reakci metodou real-time PCR s primery FaecF2: CGAGGGCTGGACTTCATCAAG, FaecR2: GCCGGTGATCCACTCGTTGGAC.

- (74) HARBER IP s.r.o., Dukelských hrdinů 567/52, Praha 7, Holešovice, 17000
- (51) **C12Q 1/68** (2018.01)
C12Q 1/686 (2018.01)
C12Q 1/6844 (2018.01)
C12Q 1/6876 (2018.01)
C12Q 1/689 (2018.01)
(21) **2018-457**
(71) Výzkumný ústav veterinárního lékařství, v. v. i., Brno, Medlánky, CZ
(72) Rychlík Ivan Doc. RNDr., Ph.D., Velešovice, CZ
Faldynová Marcela MVDr., Ph.D., Velešovice, CZ
Matiašovicová Jitka MVDr., Ph.D., Hostěnice, CZ
Čejková Darina Mgr. Bc., Ph.D., Brno, Židenice, CZ
Kubasová Tereza Mgr., Ph.D., Janová, CZ
Kollarčíková Miroslava Mgr., Kuřim, CZ
Karasová Daniela Ing., Ph.D., Brno, Žabovřesky, CZ
Crhánová Magdaléna Mgr., Ph.D., Brno, Stránice, CZ
(54) **Způsob detekce *Fusobacterium mortiferum* pomocí metody PCR v reálném čase a sada primerů pro tento způsob detekce *F. mortiferum***
(22) 08.09.2018
(57) Předkládané řešení poskytuje způsob specifické detekce bakterie *Fusobacterium mortiferum* v obsahu trávicího traktu nebo trusu drůbeže, při němž se ze vzorku izoluje DNA, a následně se izolovaná DNA podrobí amplifikační reakci metodou real-time PCR s primery FusoF3: CCCACCAGCTATGCTAAGTGAG, FusoR3: TGCCGTAGTGATAGCAGAGAGG.

- (74) HARBER IP s.r.o., Dukelských hrdinů 567/52, Praha 7, Holešovice, 17000
- (51) **C12Q 1/68** (2018.01)
C12Q 1/686 (2018.01)
C12Q 1/6844 (2018.01)
C12Q 1/6876 (2018.01)
C12Q 1/689 (2018.01)
(21) **2018-458**
(71) Výzkumný ústav veterinárního lékařství, v. v. i., Brno, Medlánky, CZ
(72) Rychlík Ivan Doc. RNDr., Ph.D., Velešovice, CZ
Faldynová Marcela MVDr., Ph.D., Velešovice, CZ
Matiašovicová Jitka MVDr., Ph.D., Hostěnice, CZ
Čejková Darina Mgr. Bc., Ph.D., Brno, Židenice, CZ
Kubasová Tereza Mgr., Ph.D., Janová, CZ
Kollarčíková Miroslava Mgr., Kuřim, CZ
Karasová Daniela Ing., Ph.D., Brno, Žabovřesky, CZ
Crhánová Magdaléna Mgr., Ph.D., Brno, Stránice, CZ
(54) **Způsob detekce *Megasphaera elsdenii* pomocí metody PCR v reálném čase a sada primerů pro tento způsob detekce *M. elsdenii***

- (22) 08.09.2018
(57) Předkládané řešení poskytuje způsob specifické detekce bakterie *Megasphaera elsdenii* v obsahu trávicího traktu nebo trusu drůbeže, při němž se ze vzorku izoluje DNA, a následně se izolovaná DNA podrobí amplifikační reakci metodou real-time PCR s primery Megasph_F3: ACGTCAACGAAGCCGAATACA, Megasph_R3: CGACGACCATGAACTGAATG.

- (74) HARBER IP s.r.o., Dukelských hrdinů 567/52, Praha 7, Holešovice, 17000

- (51) **F16H 55/30** (2006.01)
B62M 9/00 (2006.01)
F16G 15/00 (2006.01)

(21) **2018-308**

(71) České vysoké učení technické v Praze, Praha 6, Dejvice, CZ

(72) Mrázek Jiří Ing., Teplice, Trnovany, CZ

Ježek Martin, Praha 1, Hradčany, CZ

(54) **Zařízení pro zaklesnutí do řetězu**

(22) 25.06.2018

- (57) Zařízení pro zaklesnutí do řetězu ve tvaru ozubeného prvku s alespoň dvěma zuby přizpůsobenými pevné rozteči řetězu, který je vybrán ze skupiny hřeben, ozubený řemen a ozubený řetěz, přičemž zuby jsou opatřeny pružným povrchem s velikostí deformace (Δl) od pevného dorazu.

- (74) Ing. Václav Kratochvíl, Husníkova 2086/22, Praha 5, Stodůlky, 15800

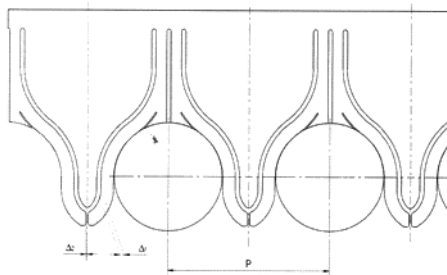

- (51) **F24F 3/147** (2006.01)
F24F 6/14 (2006.01)

(21) **2018-556**

(71) Adámek Zdeněk Ing., Praha 5, CZ

Adamek Oksana, Praha 5, CZ

Adámek Petr, Beroun, CZ

(72) Adámek Zdeněk Ing., Praha 5, CZ

Adamek Oksana, Praha 5, CZ

Adámek Petr, Beroun, CZ

(54) **Multifunkční adiabatická jednotka**

(22) 18.10.2018

- (57) Multifunkční adiabatická jednotka obsahuje vzduchovou komoru (1), která je tvořena děrovaným potrubím (18). K hornímu konci vzduchové komory (1) je připojeno spojovací potrubí (6), ve kterém je těsně vložen ventilátor (3). Spodní konec vzduchové komory (1) je spojen se sedimentační nádrží (2) tvořenou plným potrubím (9) a spodním víkem (14) V místě jejich spoje je mezi děrovaným potrubím (18) a plným potrubím (9) pomocí nejméně tří pravidelně po obvodu děrovaného potrubí (18) rozmístěných distančních podložek (15) vytvořena mezera. Plné potrubí (9) je těsně zaústěno do zásobníku (7) vody přes horní víko (8) tohoto zásobníku (7) vody. Spodní konec plného potrubí (9) je uzavřen spodním víkem (14), nad kterým jsou po obvodu plného potrubí (9) vytvořeny přepadové otvory (13). Děrované potrubí (18) a plné potrubí (9) jsou na vnitřním plášti opatřeny filtrem (5), upevněným horním okrajem ve spojovacím potrubí (6) pod ventilátorem (3)

a překrývajícím svým spodním okrajem přepadové otvory (13). K vnější stěně plného potrubí (9), děrovaného potrubí (18) a spojovacího potrubí (6) je připevněna pružná trubička (11). Její spodní konec je v zásobníku (7) vody připojen na výstup čerpadla (10) a její horní konec je vyústěn do ventilátoru (3) přes nízkotlakou trysku (12) orientovanou svými rozstříkovacími otvory nad lopatky ventilátoru (3).

- (74) Ing. Hana Dušková, Na Kočově 180, Chotutice, 28103

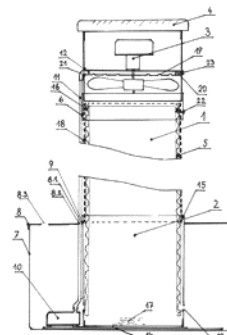

- (51) **G01T 1/29** (2006.01)

(21) **2018-592**

(71) České vysoké učení technické v Praze, Praha 6, Dejvice, CZ

(72) Pospíšil Stanislav Ing., DrSc., Praha 4 - Nusle, CZ

Leroy Claude Prof., Praha 2, CZ

(54) **Způsob zpřesnění polohového rozlišení zdroje pozitronů při pozitronové emisní tomografii**

(22) 31.10.2018

- (57) Způsob zpřesnění polohového určení zdroje pozitronu v objektu studovaném metodou PET sestává z následujících kroků: Objekt obsahující zdroj pozitronů, které anihilují zejména prostřednictvím produkce páru anihilačních fotonů, se umístí do systému polohově a energiově citlivých detektorů záření gama tvořených soustavou detekčních elementů, v nichž fotony mohou interagovat. U dotčených detekčních elementů se stanovují časy a souřadnice míst interakcí a energie E_1 a E_2 interagujících fotonů, jež jsou rozhraním přenášeny do řídicího a vyhodnocovacího počítače, v němž se koincidenční události zaregistrované dotčenými detekčními elementy přiřazují k jednotlivým párom anihilačních fotonů. Zaznamenávají se jak páry fotonů s energiemi od 507 keV do 513 keV tak páry anihilačních fotonů s dopplerovskými posunutými energiemi vně tohoto intervalu. Čím jsou tyto posuny větší, tím je pravděpodobnější, že k anihilaci došlo za letu blíže k místu, kde se pozitron zrodil, což zpřesňuje stanovení rozložení zdrojů pozitronů ve studovaném objektu.

- (74) Ing. Lenka Bobková, patentový zástupce, Kosmická 755/37, Praha 4, 14900

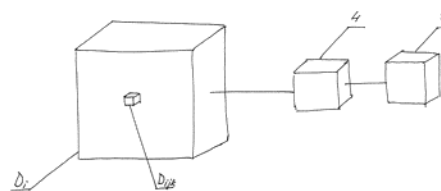

Zveřejněné přihlášky vynálezů - přehled podle třídících znaků

(51)	(21)	(51)	(21)
A 23 K 20/00 (2016.01)	2018-467	C 12 Q 1/686 (2018.01)	2018-456
A 23 K 50/75 (2016.01)	2018-467	C 12 Q 1/686 (2018.01)	2018-457
A 61 K 35/13 (2015.01)	2018-309	C 12 Q 1/686 (2018.01)	2018-458
A 61 K 35/15 (2015.01)	2018-309	C 12 Q 1/6876 (2018.01)	2018-456
A 61 P 35/00 (2006.01)	2018-309	C 12 Q 1/6876 (2018.01)	2018-457
A 61 P 35/04 (2006.01)	2018-309	C 12 Q 1/6876 (2018.01)	2018-458
B 02 C 2/02 (2006.01)	2018-65	C 12 Q 1/6883 (2018.01)	2018-595
B 02 C 2/04 (2006.01)	2018-65	C 12 Q 1/689 (2018.01)	2018-456
B 62 M 9/00 (2006.01)	2018-308	C 12 Q 1/689 (2018.01)	2018-457
C 12 Q 1/68 (2018.01)	2018-595	C 12 Q 1/689 (2018.01)	2018-458
C 12 Q 1/6844 (2018.01)	2018-456	F 16 G 15/00 (2006.01)	2018-308
C 12 Q 1/6844 (2018.01)	2018-457	F 24 F 6/14 (2006.01)	2018-556
C 12 Q 1/6844 (2018.01)	2018-458	G 01 N 33/50 (2006.01)	2018-309

Seznam přihlašovatelů zveřejněných přihlášek vynálezů

(71)	(21)	(51)	(71)	(21)	(51)
BRANO a.s., Hradec nad Moravicí, CZ	2018-267	B 60 R 13/04 (2006.01)	Výzkumný ústav veterinárního lékařství, v. v. i., Brno, Medlánky, CZ	2018-456	C 12 Q 1/68 (2018.01)
Cellpeutics Sp. z o.o., 54-424 Wroclaw, PL	2018-309	A 61 K 39/00 (2006.01)	Výzkumný ústav veterinárního lékařství, v. v. i., Brno, Medlánky, CZ	2018-457	C 12 Q 1/68 (2018.01)
České vysoké učení technické v Praze, Praha 6, Dejvice, CZ	2018-308	F 16 H 55/30 (2006.01)	Výzkumný ústav veterinárního lékařství, v. v. i., Brno, Medlánky, CZ	2018-458	C 12 Q 1/68 (2018.01)
České vysoké učení technické v Praze, Praha 6, Dejvice, CZ	2018-592	G 01 T 1/29 (2006.01)	Výzkumný ústav veterinárního lékařství, v. v. i., Brno, Medlánky, CZ	2018-467	C 12 N 1/20 (2006.01)
DVOŘÁK - svahové sekačky s.r.o., Pohled, CZ	2019-184	B 60 G 3/16 (2006.01)	Adámek Zdeněk Ing., Praha 5, CZ	2018-556	F 24 F 3/147 (2006.01)
Univerzita Karlova, Praha 1, Staré Město, CZ	2018-595	C 12 N 15/113 (2010.01)			
Vysoká škola báňská-Technická univerzita Ostrava, Ostrava, Poruba, CZ	2018-65	B 02 C 2/00 (2006.01)			

FG4A

Udělené patenty - přehled podle čísel patentů

V období uzávěrky tohoto čísla Věstníku udělil Úřad průmyslového vlastnictví tyto patenty.

(11)	(51)		(11)	(51)		(11)	(51)	
308090	<i>C 08 B 37/16</i>	(2006.01)	308095	<i>B 60 G 3/16</i>	(2006.01)	308100	<i>F 24 F 3/147</i>	(2006.01)
308091	<i>B 02 C 2/00</i>	(2006.01)	308096	<i>G 01 V 3/40</i>	(2006.01)	308101	<i>C 12 N 1/20</i>	(2006.01)
308092	<i>C 12 Q 1/68</i>	(2018.01)	308097	<i>B 41 F 17/24</i>	(2006.01)	308102	<i>C 12 N 15/113</i>	(2010.01)
308093	<i>C 12 Q 1/68</i>	(2018.01)	308098	<i>B 01 D 63/02</i>	(2006.01)			
308094	<i>G 01 T 1/29</i>	(2006.01)	308099	<i>C 12 Q 1/68</i>	(2018.01)			

FG4A

Udělené patenty - přehled podle MPT

(51)	<i>B01D 63/02</i>	(2006.01)	(40)	27.09.2017
	<i>B01D 69/08</i>	(2006.01)	(21)	2016-152
(11)	308098		(73)	Ústav organické chemie a biochemie AV ČR, v.v.i., Praha 6, CZ
(40)	28.02.2018		(72)	Kraus Tomáš Mgr., Ph.D., Praha 2, CZ
(21)	2016-487			Zawada Zbigniew Mgr., Ph.D., Vendryně, CZ
(73)	Vysoké učení technické v Brně, Brno - Veveří, CZ		(54)	Transportér nukleosidtrifosfátů přes buněčnou membránu, způsob jeho přípravy a použití
(72)	Raudenský Miroslav prof. Ing., CSc., Brno Královo Pole, CZ		(22)	16.03.2016
(54)	Modul výměníku na bázi dutých polymerních vláken			
(22)	10.08.2016			
(74)	Ing. Libor Markes, patentový zástupce, Grohova 54, Brno, 60200			
			(51)	<i>C12N 1/20</i>
				<i>A23K 20/00</i>
				<i>A23K 50/75</i>
(51)	<i>B02C 2/00</i>	(2006.01)	(11)	308101
	<i>B02C 2/02</i>	(2006.01)	(40)	02.01.2020
	<i>B02C 2/04</i>	(2006.01)	(21)	2018-467
(11)	308091		(73)	Výzkumný ústav veterinárního lékařství, v. v. i., Brno, Medlánky, CZ
(40)	02.01.2020		(72)	Rychlík Ivan Doc. RNDr., Ph.D., Velešovice, CZ
(21)	2018-65			Faldynová Marcela MVDr., Ph.D., Velešovice, CZ
(73)	Vysoká škola báňská-Technická univerzita Ostrava, Ostrava, Poruba, CZ			Matiašovicová Jitka MVDr., Ph.D., Hostěnice, CZ
(72)	Slíva Aleš Doc. Ing., Ph.D., Václavovice, CZ			Kubánek Tereza Mgr., Ph.D., Janová, CZ
	Kubínek Adam, Ostrava, Moravská Ostrava, CZ			Šebková Alena Mgr., Brno, Žabovřesky, CZ
(54)	Zařízení pro úpravu materiálu kuželovým drtičem			Karasová Daniela Ing., Ph.D., Brno, Žabovřesky, CZ
(22)	08.02.2018			Crhánová Magdaléna Mgr., Ph.D., Brno, Stránice, CZ
				Čížek Alois Prof. MVDr., CSc., Brno, Židenice, CZ
			(54)	Probiotický kmen <i>Bacteroides dorei</i> CAPM 6631 pro použití pro zlepšení fyziologických vlastností trávicího traktu drůbeže <i>Gallus gallus</i>
			(22)	11.09.2018
			(74)	HARBER IP s.r.o., Dukelských hrdinů 567/52, Praha 7, Holešovice, 17000
(51)	<i>B41F 17/24</i>	(2006.01)	(51)	<i>C12N 15/113</i>
	<i>B23Q 1/52</i>	(2006.01)		<i>C12Q 1/68</i>
	<i>B23Q 3/15</i>	(2006.01)		<i>C12Q 1/6883</i>
(11)	308097		(11)	308102
(40)	25.04.2018		(40)	02.01.2020
(21)	2016-651		(21)	2018-595
(73)	KRUŽÍK s.r.o., Kroměříž, CZ		(73)	Univerzita Karlova, Praha 1, Staré Město, CZ
(72)	Kružík Martin, Kroměříž, CZ		(72)	Hromádková Ilona Prof. RNDr., Ph.D., Praha 5, CZ
(54)	Otočný polohovací stůl tiskového stroje pro potisk vratových panelů		(54)	Postnatální epigenetický profil kardiovaskulárních mikroRNA u dětí narozených z komplikovaných gravidit - nové biomarkery kardiovaskulárního rizika
(22)	18.10.2016		(22)	31.10.2018
(74)	Halaxová & Halaxová TETRAPAT, RNDr. Zdeňka Halaxová, Jinonická 80, Praha 5, 15800		(74)	HARBER IP s.r.o., Dukelských hrdinů 567/52, Praha 7, Holešovice, 17000
(51)	<i>B60G 3/16</i>	(2006.01)	(51)	<i>C12Q 1/68</i>
(11)	308095			<i>C12Q 1/686</i>
(40)	02.01.2020			<i>C12Q 1/6844</i>
(21)	2019-184			<i>C12Q 1/6876</i>
(73)	DVOŘÁK - svahové sekačky s.r.o., Pohled, CZ			<i>C12Q 1/689</i>
(72)	Vondráček Pavel, DiS, Dolní Krupá, CZ		(11)	308092
(54)	Podvozek, zejména univerzálního nosiče		(40)	02.01.2020
(22)	27.03.2019			
(74)	Čermák a spol., JUDr. Karel Čermák jr. Ph.D., LL.M., Elišky Peškové 735/15, Praha 5, 15000			
(51)	<i>C08B 37/16</i>	(2006.01)		
	<i>A61K 31/7028</i>	(2006.01)		
	<i>A61K 38/08</i>	(2006.01)		
	<i>A61K 47/40</i>	(2006.01)		
(11)	308090			

- (21) **2018-456**
(73) Výzkumný ústav veterinárního lékařství, v. v. i., Brno, Medlánky, CZ
(72) Rychlík Ivan Doc. RNDr., Ph.D., Velešovice, CZ
Faldynová Marcela MVDr., Ph.D., Velešovice, CZ
Matiašovicová Jitka MVDr., Ph.D., Hostěnice, CZ
Čejková Darina Mgr. Bc., Ph.D., Brno, Židenice, CZ
Kubasová Tereza Mgr., Ph.D., Janová, CZ
Kollarčíková Miroslava Mgr., Kuřim, CZ
Karasová Daniela Ing., Ph.D., Brno, Žabovřesky, CZ
Crhánová Magdaléna Mgr., Ph.D., Brno, Stránice, CZ
- (54) **Způsob detekce *Faecalibacterium prausnitzii* pomocí metody PCR v reálném čase a sada primerů pro tento způsob detekce *F. prausnitzii***
(22) 08.09.2018
(74) HARBER IP s.r.o., Dukelských hrdinů 567/52, Praha 7, Holešovice, 17000
-
- (51) ***CI2Q 1/68*** (2018.01)
CI2Q 1/686 (2018.01)
CI2Q 1/6844 (2018.01)
CI2Q 1/6876 (2018.01)
CI2Q 1/689 (2018.01)
(11) 308093
(40) 02.01.2020
(21) **2018-458**
(73) Výzkumný ústav veterinárního lékařství, v. v. i., Brno, Medlánky, CZ
(72) Rychlík Ivan Doc. RNDr., Ph.D., Velešovice, CZ
Faldynová Marcela MVDr., Ph.D., Velešovice, CZ
Matiašovicová Jitka MVDr., Ph.D., Hostěnice, CZ
Čejková Darina Mgr. Bc., Ph.D., Brno, Židenice, CZ
Kubasová Tereza Mgr., Ph.D., Janová, CZ
Kollarčíková Miroslava Mgr., Kuřim, CZ
Karasová Daniela Ing., Ph.D., Brno, Žabovřesky, CZ
Crhánová Magdaléna Mgr., Ph.D., Brno, Stránice, CZ
- (54) **Způsob detekce *Megasphaera elsdenii* pomocí metody PCR v reálném čase a sada primerů pro tento způsob detekce *M. elsdenii***
(22) 08.09.2018
(74) HARBER IP s.r.o., Dukelských hrdinů 567/52, Praha 7, Holešovice, 17000
-
- (51) ***CI2Q 1/68*** (2018.01)
CI2Q 1/686 (2018.01)
CI2Q 1/6844 (2018.01)
CI2Q 1/6876 (2018.01)
CI2Q 1/689 (2018.01)
(11) 308099
(40) 02.01.2020
(21) **2018-457**
(73) Výzkumný ústav veterinárního lékařství, v. v. i., Brno, Medlánky, CZ
(72) Rychlík Ivan Doc. RNDr., Ph.D., Velešovice, CZ
Faldynová Marcela MVDr., Ph.D., Velešovice, CZ
Matiašovicová Jitka MVDr., Ph.D., Hostěnice, CZ
Čejková Darina Mgr. Bc., Ph.D., Brno, Židenice, CZ
Kubasová Tereza Mgr., Ph.D., Janová, CZ
Kollarčíková Miroslava Mgr., Kuřim, CZ
Karasová Daniela Ing., Ph.D., Brno, Žabovřesky, CZ
Crhánová Magdaléna Mgr., Ph.D., Brno, Stránice, CZ
- (54) **Způsob detekce *Fusobacterium mortiferum* pomocí metody PCR v reálném čase a sada primerů pro tento způsob detekce *F. mortiferum***
(22) 08.09.2018
(74) HARBER IP s.r.o., Dukelských hrdinů 567/52, Praha 7, Holešovice, 17000
-
- (51) ***F24F 3/147*** (2006.01)
F24F 6/14 (2006.01)
(11) 308100
(40) 02.01.2020
(21) **2018-556**
(73) Adámek Zdeněk Ing., Praha 5, CZ
Adámek Oksana, Praha 5, CZ
Adámek Petr, Beroun, CZ
(72) Adámek Zdeněk Ing., Praha 5, CZ
Adámek Oksana, Praha 5, CZ
Adámek Petr, Beroun, CZ
- (54) **Multifunkční adiabatická jednotka**
(22) 18.10.2018
(74) Ing. Hana Dušková, Na Kočově 180, Chotutice, 28103
-
- (51) ***G01T 1/29*** (2006.01)
(11) 308094
(40) 02.01.2020
(21) **2018-592**
(73) České vysoké učení technické v Praze, Praha 6, Dejvice, CZ
(72) Pospíšil Stanislav Ing., DrSc., Praha 4 - Nusle, CZ
Leroy Claude Prof., Praha 2, CZ
- (54) **Způsob zpřesnění polohového rozlišení zdroje pozitronů při pozitronové emisní tomografii**
(22) 31.10.2018
(74) Ing. Lenka Bobková, patentový zástupce, Kosmická 755/37, Praha 4, 14900
-
- (51) ***G01V 3/40*** (2006.01)
G01V 1/00 (2006.01)
(11) 308096
(40) 29.04.2015
(21) **2015-221**
(73) China Metallurgical Geology Bureau Geological Exploration Institute Of Shandong Zhengy, Shandong 250101, CN
(72) Gao Jiandong, Shandong 250101, CN
- (54) **Způsob vysoce přesného měření geomagnetických vektorů v terénu a zařízení pro provedení tohoto způsobu**
(32) 30.07.2013
(31) CN2013103248841
(33) CN
(86) PCT/CN2014/079467
(87) WO 2015/014161
(22) 09.06.2014
(74) INPROCHES, patentová a známková kancelář, Mgr. Alžběta Jurtíková, Mezírka 1, Brno, 60200

Seznam majitelů udělených patentů

- | | | | | | | | |
|--|-------------|--------------------------------|-----------|--|-------------|----------------------------------|-----------|
| (73) China Metallurgical Geology Bureau Geological Exploration Institute Of Shandong Zhengy, Shandong 250101, CN | (11) 308096 | (51) <i>G 01 V 3/40</i> | (2006.01) | (73) Univerzita Karlova, Praha 1, Staré Město, CZ | (11) 308102 | (51) <i>C 12 N 15/113</i> | (2010.01) |
| České vysoké učení technické v Praze, Praha 6, Dejvice, CZ | 308094 | <i>G 01 T 1/29</i> | (2006.01) | Ústav organické chemie a biochemie AV ČR, v.v.i., Praha 6, CZ | 308090 | <i>C 08 B 37/16</i> | (2006.01) |
| DVOŘÁK - svahové sekačky s.r.o., Pohled, CZ | 308095 | <i>B 60 G 3/16</i> | (2006.01) | Vysoká škola báňská- Technická univerzita Ostrava, Ostrava, Poruba, CZ | 308091 | <i>B 02 C 2/00</i> | (2006.01) |
| KRUŽÍK s.r.o., Kroměříž, CZ | 308097 | <i>B 41 F 17/24</i> | (2006.01) | Vysoké učení technické v Brně, Brno - Veveří, CZ | 308098 | <i>B 01 D 63/02</i> | (2006.01) |

(73)	(11)	(51)		(73)	(11)	(51)	
Výzkumný ústav veterinárního lékařství, v. v. i., Brno, Medlánky, CZ	308092	C 12 Q 1/68	(2018.01)	Výzkumný ústav veterinárního lékařství, v. v. i., Brno, Medlánky, CZ	308101	C 12 N 1/20	(2006.01)
Výzkumný ústav veterinárního lékařství, v. v. i., Brno, Medlánky, CZ	308093	C 12 Q 1/68	(2018.01)	Adamek Oksana, Praha 5, CZ	308100	F 24 F 3/147	(2006.01)
Výzkumný ústav veterinárního lékařství, v. v. i., Brno, Medlánky, CZ	308099	C 12 Q 1/68	(2018.01)	Adámek Zdeněk Ing., Praha 5, CZ	308100	F 24 F 3/147	(2006.01)
Výzkumný ústav veterinárního lékařství, v. v. i., Brno, Medlánky, CZ				Adámek Petr, Beroun, CZ	308100	F 24 F 3/147	(2006.01)

(97) EP 3425774	(47) 18.12.2019	(97) EP 3433067	(47) 18.12.2019	(97) EP 3448821	(47) 18.12.2019	(97) EP 3479492	(47) 18.12.2019
(97) EP 3425865	(47) 18.12.2019	(97) EP 3433403	(47) 18.12.2019	(97) EP 3449212	(47) 18.12.2019	(97) EP 3479773	(47) 18.12.2019
(97) EP 3426215	(47) 18.12.2019	(97) EP 3433789	(47) 18.12.2019	(97) EP 3450265	(47) 18.12.2019	(97) EP 3480491	(47) 18.12.2019
(97) EP 3426407	(47) 18.12.2019	(97) EP 3433905	(47) 18.12.2019	(97) EP 3450567	(47) 18.12.2019	(97) EP 3480695	(47) 18.12.2019
(97) EP 3426705	(47) 18.12.2019	(97) EP 3433910	(47) 18.12.2019	(97) EP 3450621	(47) 18.12.2019	(97) EP 3480715	(47) 18.12.2019
(97) EP 3426708	(47) 18.12.2019	(97) EP 3434528	(47) 18.12.2019	(97) EP 3451215	(47) 18.12.2019	(97) EP 3481118	(47) 18.12.2019
(97) EP 3426867	(47) 18.12.2019	(97) EP 3434856	(47) 18.12.2019	(97) EP 3451858	(47) 18.12.2019	(97) EP 3483662	(47) 18.12.2019
(97) EP 3426901	(47) 18.12.2019	(97) EP 3435056	(47) 18.12.2019	(97) EP 3452273	(47) 18.12.2019	(97) EP 3485558	(47) 18.12.2019
(97) EP 3426940	(47) 18.12.2019	(97) EP 3436399	(47) 18.12.2019	(97) EP 3455071	(47) 18.12.2019	(97) EP 3487099	(47) 18.12.2019
(97) EP 3427409	(47) 18.12.2019	(97) EP 3437876	(47) 18.12.2019	(97) EP 3455141	(47) 18.12.2019	(97) EP 3489788	(47) 18.12.2019
(97) EP 3428249	(47) 18.12.2019	(97) EP 3438014	(47) 18.12.2019	(97) EP 3456609	(47) 18.12.2019	(97) EP 3491375	(47) 18.12.2019
(97) EP 3428353	(47) 18.12.2019	(97) EP 3438427	(47) 18.12.2019	(97) EP 3457356	(47) 18.12.2019	(97) EP 3493742	(47) 18.12.2019
(97) EP 3428676	(47) 18.12.2019	(97) EP 3439419	(47) 18.12.2019	(97) EP 3459107	(47) 18.12.2019	(97) EP 3494929	(47) 18.12.2019
(97) EP 3429050	(47) 18.12.2019	(97) EP 3439570	(47) 18.12.2019	(97) EP 3459201	(47) 18.12.2019	(97) EP 3495271	(47) 18.12.2019
(97) EP 3429085	(47) 18.12.2019	(97) EP 3439925	(47) 18.12.2019	(97) EP 3459474	(47) 18.12.2019	(97) EP 3497686	(47) 18.12.2019
(97) EP 3429191	(47) 18.12.2019	(97) EP 3440088	(47) 18.12.2019	(97) EP 3460201	(47) 18.12.2019	(97) EP 3497883	(47) 18.12.2019
(97) EP 3429233	(47) 18.12.2019	(97) EP 3440282	(47) 18.12.2019	(97) EP 3460279	(47) 18.12.2019	(97) EP 3498007	(47) 18.12.2019
(97) EP 3429368	(47) 18.12.2019	(97) EP 3440319	(47) 18.12.2019	(97) EP 3461303	(47) 18.12.2019	(97) EP 3498059	(47) 18.12.2019
(97) EP 3429429	(47) 18.12.2019	(97) EP 3442493	(47) 18.12.2019	(97) EP 3461699	(47) 18.12.2019	(97) EP 3498499	(47) 18.12.2019
(97) EP 3429446	(47) 18.12.2019	(97) EP 3443133	(47) 18.12.2019	(97) EP 3461804	(47) 18.12.2019	(97) EP 3501928	(47) 18.12.2019
(97) EP 3429526	(47) 18.12.2019	(97) EP 3443898	(47) 18.12.2019	(97) EP 3462187	(47) 18.12.2019	(97) EP 3503788	(47) 18.12.2019
(97) EP 3429686	(47) 18.12.2019	(97) EP 3444538	(47) 18.12.2019	(97) EP 3463212	(47) 18.12.2019	(97) EP 3504100	(47) 18.12.2019
(97) EP 3429718	(47) 18.12.2019	(97) EP 3444575	(47) 18.12.2019	(97) EP 3464392	(47) 18.12.2019	(97) EP 3506204	(47) 18.12.2019
(97) EP 3429777	(47) 18.12.2019	(97) EP 3445214	(47) 18.12.2019	(97) EP 3464669	(47) 18.12.2019	(97) EP 3506739	(47) 18.12.2019
(97) EP 3429840	(47) 18.12.2019	(97) EP 3445313	(47) 18.12.2019	(97) EP 3468107	(47) 18.12.2019	(97) EP 3508670	(47) 18.12.2019
(97) EP 3430061	(47) 18.12.2019	(97) EP 3446030	(47) 18.12.2019	(97) EP 3468853	(47) 18.12.2019	(97) EP 3513612	(47) 18.12.2019
(97) EP 3430214	(47) 18.12.2019	(97) EP 3446224	(47) 18.12.2019	(97) EP 3470625	(47) 18.12.2019	(97) EP 3515969	(47) 18.12.2019
(97) EP 3430338	(47) 18.12.2019	(97) EP 3446901	(47) 18.12.2019	(97) EP 3470733	(47) 18.12.2019	(97) EP 3517957	(47) 18.12.2019
(97) EP 3430632	(47) 18.12.2019	(97) EP 3446932	(47) 18.12.2019	(97) EP 3472286	(47) 18.12.2019	(97) EP 3519637	(47) 18.12.2019
(97) EP 3430721	(47) 18.12.2019	(97) EP 3447289	(47) 18.12.2019	(97) EP 3472403	(47) 18.12.2019	(97) EP 3520307	(47) 18.12.2019
(97) EP 3430785	(47) 18.12.2019	(97) EP 3447443	(47) 18.12.2019	(97) EP 3473138	(47) 18.12.2019	(97) EP 3524003	(47) 18.12.2019
(97) EP 3430887	(47) 18.12.2019	(97) EP 3447521	(47) 18.12.2019	(97) EP 3476046	(47) 18.12.2019	(97) EP 3524841	(47) 18.12.2019
(97) EP 3431276	(47) 18.12.2019	(97) EP 3447788	(47) 18.12.2019	(97) EP 3476729	(47) 18.12.2019	(97) EP 3524993	(47) 18.12.2019
(97) EP 3432700	(47) 18.12.2019	(97) EP 3448062	(47) 18.12.2019	(97) EP 3476893	(47) 18.12.2019		
(97) EP 3433018	(47) 18.12.2019	(97) EP 3448517	(47) 18.12.2019	(97) EP 3479481	(47) 18.12.2019		

Zveřejněné překlady evropských patentových spisů

U následujících udělených evropských patentů s účinky pro Českou republiku byl majitelem předložen překlad patentového spisu do českého jazyka (§ 35c odst. 2 až 4 zákona č. 527/1990 Sb., v platném znění). Údaje jsou řazeny vzestupně podle čísel evropských patentů.

(97) EP 1985597		(54) Fosfolipidové komplexy kurkuminů s lepší biologickou dostupností
(47) 02.10.2019		(32) 06004820
(97) 29.10.2008		(31) 09.03.2006
(51) C04B 41/81	(2006.01)	(33) EP
(97) C04B 41/89	(2006.01)	(86) PCT/EP2007/001487
C04B 41/87	(2006.01)	(87) WO 2007/101551
B01J 35/00	(2006.01)	(74) KOREJZOVA LEGAL v.o.s., JUDr. Petra Sauvage de Brantes, Korunní 810/104, Praha 10, Vinohrady, 10100
B01J 37/02	(2006.01)	
(96) 18.04.2008		
(96) 08007607.8		(97) EP 2117699
(73) ERLUS AKTIENGESELLSCHAFT, 84088 Neufahrn, DE		(47) 09.10.2019
(72) Grau, Rüdiger Dr., 86637 Wertingen, DE		(97) 12.09.2008
Stoll, Alexander Dr., 85354 Freising, DE		(51) B01J 20/18
Ackerhans, Carsten Dr., 84066 Mallersdorf-Pfaffenberg, DE		(2006.01)
Gast, Eduard Dr., 84559 Kraiburg, DE		B01J 20/28
(54) Keramický tvarovaný dílec s fotokatalytickým povlakem a s bariérovou vrstvou		(2006.01)
(32) 102007020322		B01D 53/047
(31) 20.04.2007		(2006.01)
(33) DE		(96) 10.03.2008
(74) Čermák a spol., JUDr. Karel Čermák Ph.D., LL.M., Elišky Peškové 735/15, Praha 5, Smíchov, 15000		(96) 08743757.0
		(73) Praxair Technology, Inc., Danbury, CT 06810, US
		(72) ZHENG, Jian, Amherst, NY 14221, US
		PONTONIO, Steven, John, Eden, NY 14057, US
		STEPHENSON, Neil, Andrew, East Amherst, NY 14052, US
		BARRETT, Philip, Alexander, Tonawanda, NY 14217, US
		(54) Adsorbenty s vysokou rychlostí a vysokou odolností vůči rozdrčení
		(32) 905737 P
		(31) 08.03.2007
		(33) US
		(86) PCT/US2008/056398
		(87) WO 2008/109882
		(74) FISCHER & PARTNER IP s.r.o., Na hrobcí 294/5, Praha 2, Nové Město, 12800
(97) EP 1991244		(97) EP 2217512
(47) 02.10.2019		(47) 18.09.2019
(97) 13.09.2007		(97) 14.05.2009
(51) A61K 36/9066	(2006.01)	
A61K 31/12	(2006.01)	
A61K 31/685	(2006.01)	
(96) 21.02.2007		
(96) 07703532.7		
(73) INDENA S.p.A., 20139 Milano, IT		
(72) GIORI, Andrea, 20139 Milano, IT		
FRANCESCHI, Federico, 20139 Milano, IT		

- (51) **B65D 88/12** (2006.01)
B65D 88/22 (2006.01)
E04B 1/344 (2006.01)
E04H 1/12 (2006.01)
B60P 3/34 (2006.01)
- (96) 10.11.2008
(96) 08846885.5
(73) Weatherhaven Global Resources Ltd., Burnaby BC V3N 5E7, CA
(72) JOHNSON, Brian D., Vancouver British Columbia V6R 2A9, CA
THORNE, Glen V., Abbotsford British Columbia V2S 1H5, CA
- (54) **Výškové rozložitelný kontejner a přístřešek**
(32) 987044 P
(31) 10.11.2007
(33) US
(86) PCT/CA2008/001987
(87) WO 2009/059432
(74) Ing. Dobroslav Musil, patentová kancelář, Ing. Dobroslav Musil,
Zábrdovická 801/11, Brno, Zábrdovice, 61500
-
- (97) **EP 2349300**
(47) 11.09.2019
(97) 14.05.2010
(51) **A61K 38/00** (2006.01)
A61K 45/06 (2006.01)
A61K 35/413 (2015.01)
A61K 35/646 (2015.01)
A61K 35/63 (2015.01)
A61P 25/00 (2006.01)
A61P 9/10 (2006.01)
A61K 35/36 (2015.01)
A61K 35/62 (2006.01)
A61K 36/88 (2006.01)
A61K 36/232 (2006.01)
A61K 36/481 (2006.01)
A61K 36/537 (2006.01)
A61K 36/65 (2006.01)
A61K 36/69 (2006.01)
- (96) 10.11.2009
(96) 09825079.8
(73) Moleac Pte Ltd., Singapore 138667, SG
(72) PICARD, David, Singapore 588292, SG
SHI, Xue Min, Tianjin 300193, CN
LAZDUNSKI, Michel, F-06000 Nice, FR
- (54) **Kombinovaná terapie pro léčení nemocných s neurologickými poruchami a mozkovým infarktem**
(32) 200808340
(31) 10.11.2008
(33) SG
(86) PCT/SG2009/000416
(87) WO 2010/053456
(74) KOREJZOVA LEGAL v.o.s., JUDr. Petra Sauvage de Brantes, Korunní
810/104, Praha 10, Vinohrady, 10100
-
- (97) **EP 2381129**
(47) 20.11.2019
(97) 26.10.2011
(51) **F16H 1/06** (2006.01)
F02B 39/00 (2006.01)
F04D 29/051 (2006.01)
F02B 33/34 (2006.01)
F02B 33/40 (2006.01)
F02B 39/12 (2006.01)
F04D 25/02 (2006.01)
F04D 25/06 (2006.01)
F04D 25/16 (2006.01)
F16H 57/021 (2012.01)
- (96) 13.04.2011
(96) 11003108.5
(73) Voith Patent GmbH, 89522 Heidenheim, DE
(72) Kraus, Clemens, 87527 Sonthofen, DE
Kempter, Ulrich, 87545 Burgberg, DE
- (54) **Převodovka, zejména převodovka kompresoru, a způsob zlepšení jejího rozběhového chování**
(32) 102010015724
(31) 21.04.2010
(33) DE
- (74) Traplová Hakr Kubát, advokátní a patentová kancelář, ing. Eduard Hakr
patentový zástupce, Přístavní 24, Praha 7, 17000
-
- (97) **EP 2498756**
(47) 04.09.2019
(97) 12.05.2011
(51) **A61K 9/20** (2006.01)
C07D 401/12 (2006.01)
A61K 31/4709 (2006.01)
- (96) 02.11.2010
(96) 10779339.0
(73) Wyeth LLC, New York, NY 10017, US
(72) ASHRAF, Muhammad, Elmwood Park, New Jersey 07407, US
GHOSH, Krishnendu, Pearl River, New York 10965, US
GOOLCHARRAN, Chimanlall, Groton, Connecticut 06340, US
MAHMUD, Mainuddin, Oak Ridge, New Jersey 07438, US
NAGI, Arwinder Singh, Moorpark, California 93021, US
- (54) **Tabletové formulace neratinib maleátu**
(32) 259403 P
(31) 09.11.2009
(33) US
(86) PCT/IB2010/054964
(87) WO 2011/055303
(74) Všeťečka Zelený Švorčík Kalenský a partneři, advokátní a patentová
kancelář, JUDr. Michal Havlík, Hálkova 1406/2, Praha 2, Nové Město,
12000
-
- (97) **EP 2566849**
(47) 18.09.2019
(97) 01.12.2011
(51) **C07D 215/26** (2006.01)
C07D 401/06 (2006.01)
C07D 401/12 (2006.01)
C07D 401/14 (2006.01)
C07D 413/12 (2006.01)
A61K 31/4709 (2006.01)
A61K 31/47 (2006.01)
A61P 9/10 (2006.01)
A61P 25/28 (2006.01)
- (96) 06.05.2011
(96) 11752335.7
(73) "Avidin" Kutató, Fejlesztő és Kereskedelmi, Korlátolt Felelősségű
Társaság, 6726 Szeged, HU
SONEAS Kutató, Korlátolt Felelősségű Társaság, 1097 Budapest, HU
- (72) Kanizsai, Iván, 6725 Szeged, HU
Gyuris, Mária, 6724 Szeged, HU
Madácsi, Ramóna, 6414 Pirtó, HU
Ózsvári, Béla, 6726 Szeged, HU
Fehér, Liliána, 6724 Szeged, HU
Tamás, Gábor, 6722 Szeged, HU
Puskás, László, 6726 Szeged, HU
Szabó, Csaba, 9021 Gyor, HU
- (54) **Deriváty 8-hydroxychinolinu**
(32) P1000243
(31) 06.05.2010
(33) HU
(86) PCT/HU2011/000043
(87) WO 2011/148208
(74) HARBER IP s.r.o., Dukelských hrdinů 567/52, Praha 7, Holešovice,
17000
HARBER IP s.r.o., Dukelských hrdinů 567/52, Praha 7, Holešovice,
17000
-
- (97) **EP 2607579**
(47) 06.11.2019
(97) 26.06.2013
(51) **E05B 85/04** (2014.01)
- (96) 19.08.2008
(96) 13001505.0
(73) Kiekert AG, 42579 Heiligenhaus, DE
(72) Waldmann, Thomas, 45481 Mülheim, DE
- (54) **Jednodílný držák zámku**
(32) 102007041479
(31) 31.08.2007
(33) DE

(74) Rott, Růžička & Guttman a spol., Vyskočilova 1566, Praha 4, Michle, 14000

(97) **EP 2615236**

(47) 09.10.2019

(97) 17.07.2013

(51) **E06B 7/02** (2006.01)

E06B 7/10 (2006.01)

F24F 7/013 (2006.01)

F24F 13/18 (2006.01)

F24F 7/00 (2006.01)

E04D 13/035 (2006.01)

E04D 13/03 (2006.01)

(96) 03.12.2012

(96) 12195354.1

(73) VKR Holding A/S, 2970 Hørsholm, DK

(72) Nielsen, Thomas Nør, 8700 Horsens, DK

Isaksen, Kaj, 7120 Vejle Øst, DK

Klein, Steen, 7100 Vejle, DK

(54) **Okno, které má vyměnitelné propojovací prostředky a způsob poskytnutí tohoto okna**

(32) 201270023

(31) 13.01.2012

(33) DK

(74) AK Štros & Kusák, JUDr. David Štros, advokát, Národní 32, Praha 1, 11000

(97) **EP 2638977**

(47) 04.09.2019

(97) 18.09.2013

(51) **B01D 46/00** (2006.01)

B01D 47/00 (2006.01)

(96) 06.03.2013

(96) 13157985.6

(73) Hauptkorn, Herbert, 91586 Lichtenau, DE

(72) Hauptkorn, Herbert, 91586 Lichtenau, DE

(54) **Zařízení na úpravu vzduchu pro místnost s lakovacím zařízením na vodní laky**

(32) 5002412 U

(31) 12.03.2012

(33) AT

(74) Všeťečka Zelený Švorčík Kalenský a partneři, advokátní a patentová kancelář, JUDr. Michal Havlík, Hálkova 1406/2, Praha 2, Nové Město, 12000

(97) **EP 2665496**

(47) 02.10.2019

(97) 26.07.2012

(51) **A61L 2/20** (2006.01)

(96) 18.01.2012

(96) 12736242.4

(73) PeroxyChem LLC, Philadelphia, 19103, PA, US

(72) ROVISON, John, M., Jr., Sanborn NY 14132, US

LYMBURNER, Charles, J., Tonawanda NY 14223, US

ABRAHAM, Shibu, Stewartsville NJ 08886, US

THOMPSON, Angela, East Amherst NY 14051, US

(54) **Sterilizace parami kyseliny peroctové, zejména nádob na potraviny a nápoje**

(32) 201161434515 P

(31) 20.01.2011

(33) US

(86) PCT/US2012/021720

(87) WO 2012/099959

(74) Traplová Hakr Kubát, advokátní a patentová kancelář, ing. Eduard Hakr patentový zástupce, Přístavní 24, Praha 7, 17000

(97) **EP 2694056**

(47) 16.10.2019

(97) 04.10.2012

(51) **A61K 31/337** (2006.01)

A61K 31/519 (2006.01)

A61P 35/00 (2006.01)

(96) 02.04.2012

(96) 12715421.9

(73) AstraZeneca AB, 151 85 Södertälje, SE

(72) DAVIES, Barry, Robert, Macclesfield, Cheshire SK10 4TG, GB

(54) **Terapeutická léčba**

(32) 201161470668 P

(31) 01.04.2011

(33) US

(86) PCT/GB2012/050736

(87) WO 2012/131399

(74) Traplová Hakr Kubát, advokátní a patentová kancelář, ing. Eduard Hakr patentový zástupce, Přístavní 24, Praha 7, 17000

(97) **EP 2726648**

(47) 11.09.2019

(97) 03.01.2013

(51) **C23C 30/00** (2006.01)

C23C 28/00 (2006.01)

B82Y 30/00 (2011.01)

C23C 14/06 (2006.01)

C04B 41/89 (2006.01)

C04B 41/52 (2006.01)

C23C 28/04 (2006.01)

C23C 14/32 (2006.01)

(96) 25.06.2012

(96) 12737477.5

(73) Oerlikon Surface Solutions AG, Pfäffikon, 8808 Pfäffikon, CH

(72) ARNDT, Mirjam, CH-7310 Bad Ragaz, CH

(54) **Způsob depozice tvrdého nanovrstvého povlakového systému nebo nanolaminované povlakové struktury**

(32) 201161503038 P

(31) 30.06.2011

(33) US

(86) PCT/EP2012/002673

(87) WO 2013/000557

(74) PATENTSERVIS Praha a.s., Na Podkovce 281/10, Praha 4, Podolí, 14700

(97) **EP 2782565**

(47) 06.11.2019

(97) 30.05.2013

(51) **A61K 31/166** (2006.01)

A61K 31/18 (2006.01)

A61K 31/341 (2006.01)

A61K 31/381 (2006.01)

A61K 31/425 (2006.01)

A61K 31/4402 (2006.01)

A61K 31/4406 (2006.01)

A61K 31/443 (2006.01)

A61K 31/4436 (2006.01)

A61K 31/4439 (2006.01)

A61P 33/00 (2006.01)

(96) 23.11.2012

(96) 12788573.9

(73) Bayer Intellectual Property GmbH, 40789 Monheim, DE

(72) HARDER, Achim, 51109 Köln, DE

WELZ, Claudia, 40597 Düsseldorf, DE

GREUL, Jörg, 51381 Leverkusen, DE

TRAUTWEIN, Axel, 40593 Düsseldorf, DE

COQUERON, Pierre-Yves, 69009 Lyon, FR

SCHWARZ, Hans-Georg, 46282 Dorsten, DE

TRAUTWEIN, Axel, 40593 Düsseldorf, DE

WILIMS, Lothar, 65719 Hofheim, DE

HINK, Maike, 71706 Markgröningen, DE

LÜMMEN, Peter, 65510 Idstein, DE

GÖRGENS, Ulrich, 40882 Ratingen, DE

COQUERON, Pierre-Yves, F-69009 Lyon, FR

(54) **Použití aryl-a hetarylkarboxamidů jako endoparazitocidů**

(32) 11190735

(31) 25.11.2011

(33) EP

(86) PCT/EP2012/073431

(87) WO 2013/076230

(74) Traplová Hakr Kubát, advokátní a patentová kancelář, ing. Eduard Hakr patentový zástupce, Přístavní 24, Praha 7, 17000

(97) **EP 2794486**

(47) 11.09.2019

(97) 15.08.2013

(51) **C08K 3/10** (2018.01)

C01F 7/00 (2006.01)

	C09C 1/40	(2006.01)	(33) EP
	C01B 35/12	(2006.01)	(86) PCT/EP2013/060652
(96)	18.12.2012		(87) WO 2013/174938
(96)	12837660.5		(74) Traplová Hakr Kubát, advokátní a patentová kancelář, ing. Eduard Hakr patentový zástupce, Přístavní 24, Praha 7, 17000
(73)	SCG Chemicals Co., Ltd., Bangkok 10800, TH		
(72)	O'HARE, Dermot, Oxford OX1 3QR, GB		
	WANG, Qiang, Oxford OX1 3QR, GB		
(54)	Modifikace vrstevnatých dvojitých hydroxidů		(97) EP 2942556
(32)	201122163		(47) 04.09.2019
(31)	22.12.2011		(97) 11.11.2015
(33)	GB		(51) F17C 3/04 (2006.01)
(86)	PCT/IB2012/003073		F17C 1/14 (2006.01)
(87)	WO 2013/117957		F17C 1/16 (2006.01)
(74)	Rott, Růžička & Guttmann a spol., Vyskočilova 1566, Praha 4, Michle, 14000		F17C 1/06 (2006.01)
			F17C 13/08 (2006.01)
			F17C 1/12 (2006.01)
			(96) 04.02.2015
			(96) 15153756.0
			(73) Cryolor, 57365 Ennery, FR
			(72) Varrassi, Lucien, 57890 Porcellette, FR
			(54) Nádrž pro uchovávání kryogenní tekutiny a návěs obsahující takovouto nádrž
			(32) 1452324
			(31) 20.03.2014
			(33) FR
			(74) Všetečka Zelený Švorčík Kalenský a partneři, advokátní a patentová kancelář, JUDr. Michal Havlík, Hálkova 1406/2, Praha 2, Nové Město, 12000
(97)	EP 2816565		(97) EP 2943621
(47)	11.09.2019		(47) 04.09.2019
(97)	22.08.2013		(97) 17.07.2014
(51)	G21C 15/00 (2006.01)		(51) B29L 9/00 (2006.01)
	F22B 37/54 (2006.01)		B29L 31/00 (2006.01)
	F22B 1/02 (2006.01)		E04F 13/12 (2006.01)
	F22B 37/20 (2006.01)		B29C 53/06 (2006.01)
	F22B 37/48 (2006.01)		B29L 31/10 (2006.01)
	G21D 1/00 (2006.01)		(96) 08.01.2014
	C23F 11/00 (2006.01)		(96) 14716973.4
	F28F 19/06 (2006.01)		(73) Steel Color SpA, 26033 Pescarolo ed Uniti (CR), IT
	F28F 19/00 (2006.01)		(72) GUINDANI, Cristoforo, 25020 Pralboino (CR), IT
	F28D 7/06 (2006.01)		RICCI, Stefano, Vescovato (CR), IT
	C23C 16/50 (2006.01)		(54) Způsob pro výrobu kompozitních dokončovacích panelů a panel získaný tímto způsobem
	C23F 14/02 (2006.01)		(32) CR20130002
	F01K 5/02 (2006.01)		(31) 11.01.2013
(96)	22.02.2012		(33) IT
(96)	12868602.9		(86) PCT/IT2014/000003
(73)	Korea Hydro Nuclear Power Co., Ltd., Gyeongju-si, Gyeongsangbuk-do 780-010, KR		(87) WO 2014/108927
(72)	KIM, Han Sang, Daejeon-si 305-330, KR		(74) Všetečka Zelený Švorčík Kalenský a partneři, advokátní a patentová kancelář, JUDr. Michal Havlík, Hálkova 1406/2, Praha 2, Nové Město, 12000
(54)	Parní generátor s redukcí kalu		
(32)	20120015321		
(31)	15.02.2012		
(33)	KR		
(86)	PCT/KR2012/001332		
(87)	WO 2013/122277		
(74)	Všetečka Zelený Švorčík Kalenský a partneři, advokátní a patentová kancelář, JUDr. Michal Havlík, Hálkova 1406/2, Praha 2, Nové Město, 12000		
(97)	EP 2853414		(97) EP 2949193
(47)	18.09.2019		(47) 02.10.2019
(97)	01.04.2015		(97) 02.12.2015
(51)	B60B 19/00 (2006.01)		(51) A01B 49/06 (2006.01)
	B60B 9/00 (2006.01)		(96) 21.05.2015
(96)	01.02.2011		(96) 15168659.9
(96)	14188573.1		(73) KUHN S.A., 67700 Saverne, FR
(73)	Galileo Wheel Ltd., 9140301 Mevaseret Zion, IL		(72) Teitgen, Hervé, 57370 PHALSBOURG, FR
(72)	NOVOPLANSKI, Avishay, 90815 Moshav Beit-Zait, IL		Potier, Philippe, 67290 ZITTERSHEIM, FR
(54)	Hybná soustava pro pozemní vozidlo		(54) Kombinace primárního nástroje a sekundárního nástroje a způsob připojení
(32)	300159 P, 359161 P		(32) 1454721
(31)	01.02.2010, 28.06.2010		(31) 26.05.2014
(33)	US, US		(33) FR
(74)	PATENTSERVIS Praha a.s., Na Podkovce 281/10, Praha 4, Podolí, 14700		(74) Daniela Toningerová patentový zástupce, Kamenická 361/3, Praha 7, Holešovice, 17000
(97)	EP 2855357		(97) EP 2986388
(47)	13.11.2019		(47) 28.08.2019
(97)	28.11.2013		(97) 23.10.2014
(51)	C01D 15/04 (2006.01)		(51) B02C 4/42 (2006.01)
	C01B 25/455 (2006.01)		B02C 4/02 (2006.01)
(96)	23.05.2013		(96) 16.04.2014
(96)	13725349.8		(96) 14718390.9
(73)	LANXESS Deutschland GmbH, 50569 Köln, DE		
(72)	BOLL, Matthias, 51061 Köln, DE		
	EBENBECK, Wolfgang, 51373 Leverkusen, DE		
	KUCKERT, Eberhard, 51375 Leverkusen, DE		
(54)	Výroba vysoce čistého fluoridu lithného		
(32)	12169563		
(31)	25.05.2012		

(73)	Takraf GmbH, 04347 Leipzig, DE		H04W 88/06	(2009.01)
(72)	SCHMIDT, Marko, 02977 Hoyerswerda, DE		H04W 36/00	(2009.01)
	PETACK, Burkhard, 01968 Senftenberg, DE	(96)	06.10.2014	
	STENZEL, Thomas, 04934 Hohenleipisch, DE	(96)	14852175.0	
(54)	Válcový drtič a hnací ústrojí	(73)	BlackBerry Limited, Waterloo, ON N2K 0A7, CA	
(32)	102013207093	(72)	MAHMOOD, Hamid, Kanata, Ontario K2K 3K1, CA	
(31)	19.04.2013		WADJEU, Mathurin, Ottawa, Ontario K2L 4G9, CA	
(33)	DE	(54)	Způsob a zařízení pro zpracování přepojovaných hovorů v uživatelském vybavení	
(86)	PCT/EP2014/057730	(32)	201314049796	
(87)	WO 2014/170372	(31)	09.10.2013	
(74)	Macek and Partners, Mgr. Jiří Macek, Sázavská 751/16, Praha 2, Vinohrady, 12000	(33)	US	
		(86)	PCT/CA2014/000727	
(97)	EP 2990356	(87)	WO 2015/051443	
(47)	28.08.2019	(74)	KOREJZOVA LEGAL v.o.s., JUDr. Petra Sauvage de Brantes, Korunní 810/104, Praha 10, Vinohrady, 10100	
(97)	02.03.2016			
(51)	<i>B65D 90/52</i> (2006.01)			
	<i>B29C 65/00</i> (2006.01)			
	<i>B29C 49/20</i> (2006.01)			
	B29L 31/00 (2006.01)			
(96)	02.12.2011			
(96)	15181285.6			
(73)	SALFLEX POLYMERS LTD., Weston, Ontario M9M 1A9, CA	(97)	EP 3060551	
(72)	YAGER, Jeff, Lasalle, Ontario N9J 3X8, CA	(47)	18.09.2019	
	ANCHAK JR., James D., Beverly Hills, MI Michigan 48025, US	(97)	30.04.2015	
	LIEBLANG, Michael Grant, Hazel Park, MI Michigan 48030, US	(51)	<i>C07D 213/89</i> (2006.01)	
(54)	Vysunutelná usměrňovací deska palivové nádrže a systém palivové nádrže		<i>C07D 213/61</i> (2006.01)	
(32)	419708 P		<i>A61K 31/44</i> (2006.01)	
(31)	03.12.2010		<i>A61P 11/00</i> (2006.01)	
(33)	US	(96)	17.10.2014	
(74)	Rott, Růžička & Guttmann a spol., Vyskočilova 1566, Praha 4, Michle, 14000	(96)	14795565.2	
		(73)	Chiesi Farmaceutici S.p.A., 43100 Parma, IT	
		(72)	FALCHI, Alessandro, I-43100 Parma, IT	
			LUTERO, Emilio, I-43100 Parma, IT	
			FERRARI, Emanuele, I-43100 Parma, IT	
			PIVETTI, Fausto, I-43100 Parma, IT	
			BUSSOLATI, Rocco, I-43100 Parma, IT	
			MARIANI, Edoardo, I-43100 Parma, IT	
			VECCHI, Orsola, I-43100 Parma, IT	
			BAPPERT, Erhard, I-43100 Parma, IT	
			VENTRICI, Caterina, I-43100 Parma, IT	
		(54)	Způsob výroby PDE4 inhibitorů	
		(32)	13189784	
		(31)	22.10.2013	
		(33)	EP	
		(86)	PCT/EP2014/072334	
		(87)	WO 2015/059050	
		(74)	KOREJZOVA LEGAL v.o.s., JUDr. Petra Sauvage de Brantes, Korunní 810/104, Praha 10, Vinohrady, 10100	
(97)	EP 3002033	(97)	EP 3075751	
(47)	04.09.2019	(47)	23.10.2019	
(97)	06.04.2016	(97)	04.06.2015	
(51)	<i>A61M 39/10</i> (2006.01)	(51)	<i>C08F 212/08</i> (2006.01)	
(96)	08.09.2015		<i>C08F 212/34</i> (2006.01)	
(96)	15184194.7		<i>C08F 212/14</i> (2006.01)	
(73)	B. Braun Melsungen AG, 34212 Melsungen, DE		<i>C08F 12/22</i> (2006.01)	
(72)	BOLZ, Johannes, 34132 Kassel, DE		<i>B01J 31/06</i> (2006.01)	
	JÖRN, Jens, 34130 Kassel, DE		C07D 477/06 (2006.01)	
	KATERKAMP, Andreas, 34212 Melsungen, DE	(96)	10.09.2014	
(54)	Spojovací přípravek pro fluidní systém k medicínským účelům	(96)	14865893.3	
(32)	102014219814	(73)	Asymchem Laboratories (Tianjin) Co., Ltd, Tianjin 300457, CN	
(31)	30.09.2014		Asymchem Life Science (Tianjin) Co., Ltd, Tianjin 300457, CN	
(33)	DE		Tianjin Asymchem Pharmaceutical Co., Ltd, Tianjin 300000, CN	
(74)	Čermák a spol., JUDr. Karel Čermák Ph.D., LL.M., Elišky Peškové 735/15, Praha 5, Smíchov, 15000		Asymchem Laboratories (Fuxin) Co., Ltd, Fuxin, Liaoning 123000, CN	
		(72)	Jilin Asymchem Laboratories Co., Ltd, Dunhua, Jilin 133700, CN	
			HONG, Hao, Tianjin 300457, CN	
			LI, Jiuyuan, Tianjin 300457, CN	
			DONG, Changming, Tianjin 300457, CN	
			ZHANG, Xin, Tianjin 300457, CN	
			JAMES, Gage, Tianjin 300457, CN	
		(54)	Polymer obsahující karboxylovou skupinu a jeho použití	
		(32)	201310625973	
		(31)	29.11.2013	
		(33)	CN	
(97)	EP 3056058			
(47)	18.09.2019			
(97)	16.04.2015			
(51)	<i>H04W 60/00</i> (2009.01)			

- (86) PCT/CN2014/086240
(87) WO 2015/078218
(74) Rott, Růžička & Guttman a spol., Vyskočilova 1566, Praha 4, Michle, 14000
Rott, Růžička & Guttman a spol., Vyskočilova 1566, Praha 4, Michle, 14000
Rott, Růžička & Guttman a spol., Vyskočilova 1566, Praha 4, Michle, 14000
Rott, Růžička & Guttman a spol., Vyskočilova 1566, Praha 4, Michle, 14000
Rott, Růžička & Guttman a spol., Vyskočilova 1566, Praha 4, Michle, 14000
-
- (97) **EP 3079836**
(47) 25.09.2019
(97) 18.06.2015
(51) **B05D 5/06** (2006.01)
B05D 3/00 (2006.01)
H01F 41/16 (2006.01)
(96) 14.11.2014
(96) 14800014.4
(73) Sicpa Holding SA, 1008 Prilly, CH
(72) SCHMID, Mathieu, CH-1005 Lausanne, CH
DESPLAND, Claude-Alain, CH-1008 Prilly, CH
LOGINOV, Evgeny, CH-1020 Renens, CH
AMERASINGHE, Cédric, CH-1080 Les Cullayes, CH
DEGOTT, Pierre, CH-1023 Crissier, CH
(54) **Způsoby výroby efektočných vrstev**
(32) 13197160
(31) 13.12.2013
(33) EP
(86) PCT/EP2014/074630
(87) WO 2015/086257
(74) Karel Bauer, Uřešova 1266/2, Praha 4, Kunratice, 14800
-
- (97) **EP 3083617**
(47) 11.09.2019
(97) 25.06.2015
(51) **C07D 471/04** (2006.01)
C07D 473/34 (2006.01)
C07D 473/38 (2006.01)
C07D 487/04 (2006.01)
A61K 31/4162 (2006.01)
A61K 31/52 (2006.01)
(96) 17.12.2014
(96) 14823973.4
(73) Chiesi Farmaceutici S.p.A., 43100 Parma, IT
(72) BIAGETTI, Matteo, I-43100 Parma, IT
CAPELLI, Anna Maria, I-43100 Parma, IT
ACCETTA, Alessandro, I-43100 Parma, IT
CARZANIGA, Laura, I-43100 Parma, IT
(54) **Deriváty isochromenu jako inhibitory fosfoinositid 3-kinázy**
(32) 13197986
(31) 18.12.2013
(33) EP
(86) PCT/EP2014/078288
(87) WO 2015/091685
(74) KOREJZOVA LEGAL v.o.s., JUDr. Petra Sauvage de Brantes, Korunní 810/104, Praha 10, Vinohrady, 10100
-
- (97) **EP 3102004**
(47) 09.10.2019
(97) 02.07.2015
(51) **H05B 37/02** (2006.01)
F21V 33/00 (2006.01)
G10L 25/18 (2013.01)
G10L 25/78 (2013.01)
(96) 24.12.2014
(96) 14873521.0
(73) AG Inc., Osaka-shi, Osaka 551-0031, JP
(72) Nakano, Kazuo, Osaka-shi, Osaka 551-0031, JP
(54) **Osvětlovací zařízení a rám s tímto osvětlovacím zařízením připojeným k sobě**
(32) 2013265341
(31) 24.12.2013
(33) JP
-
- (86) PCT/JP2014/084173
(87) WO 2015/098974
(74) KOREJZOVA LEGAL v.o.s., JUDr. Petra Sauvage de Brantes, Korunní 810/104, Praha 10, Vinohrady, 10100
-
- (97) **EP 3118337**
(47) 04.09.2019
(97) 18.01.2017
(51) **C22B 11/02** (2006.01)
(96) 15.07.2015
(96) 15176767.0
(73) Heraeus Deutschland GmbH & Co. KG, 63450 Hanau, DE
(72) MEYER, Horst, 63674 Altenstadt, DE
VOSS, Steffen, 63694 Limeshain, DE
ROMERO, Jose Manuel, 63457 Hanau, DE
(54) **Způsob a zařízení pro vypalování materiálů s obsahem ušlechtilých kovů**
(74) KOREJZOVA LEGAL v.o.s., JUDr. Petra Sauvage de Brantes, Korunní 810/104, Praha 10, Vinohrady, 10100
-
- (97) **EP 3118387**
(47) 04.09.2019
(97) 17.09.2015
(51) **E04D 13/18** (2018.01)
E04D 1/28 (2006.01)
E04D 1/06 (2006.01)
E04D 1/08 (2006.01)
H02S 20/25 (2014.01)
(96) 11.03.2014
(96) 14885662.8
(73) Guangdong Hua'chan Research Institute of Intelligent Transportation System Co., Ltd., Guangdong Province, CN
(72) GONG, Shugang, Shenzhen Guangdong 518104, CN
(54) **Solární střešní taška a systém solárních střešních tašek**
(86) PCT/CN2014/073188
(87) WO 2015/135126
(74) KOREJZOVA LEGAL v.o.s., JUDr. Petra Sauvage de Brantes, Korunní 810/104, Praha 10, Vinohrady, 10100
-
- (97) **EP 3119231**
(47) 25.09.2019
(97) 24.09.2015
(51) **A44B 18/00** (2006.01)
F16L 3/26 (2006.01)
F24D 3/14 (2006.01)
B32B 5/02 (2006.01)
B32B 7/06 (2019.01)
B32B 7/14 (2006.01)
B32B 3/06 (2006.01)
B32B 3/26 (2006.01)
B32B 3/30 (2006.01)
B32B 7/05 (2019.01)
(96) 16.02.2015
(96) 15705289.5
(73) Wischemann Kunststoff GmbH, 48607 Ochtrup, DE
(72) WISCHEMANN, Ingo, 48607 Ochtrup, DE
OSSENDORF, Stefan Hubert, 48607 Ochtrup, DE
(54) **Přidrzná plocha s trojrozměrnou strukturovanou plochou**
(32) 202014101286 U
(31) 20.03.2014
(33) DE
(86) PCT/EP2015/053225
(87) WO 2015/139899
(74) Čermák a spol., JUDr. Karel Čermák Ph.D., LL.M., Elišky Peškové 735/15, Praha 5, Smíchov, 15000
-
- (97) **EP 3119437**
(47) 04.09.2019
(97) 24.09.2015
(51) **A61K 48/00** (2006.01)
A61K 31/7105 (2006.01)
C12N 15/86 (2006.01)
(96) 20.03.2015
(96) 15716232.2
(73) Genzyme Corporation, Cambridge, MA 02142, US
(72) O'RIORDAN, Catherine, Bridgewater, NJ 08807, US

ADAMOWICZ, Matthew, Bridgewater, NJ 08807, US
(54) **Genová terapie retinitis pigmentosa**
(32) 201461969027 P
(31) 21.03.2014
(33) US
(86) PCT/US2015/021896
(87) WO 2015/143418
(74) Traplová Hakr Kubát, advokátní a patentová kancelář, ing. Eduard Hakr patentový zástupce, Přístavní 24, Praha 7, 17000

(97) **EP 3126279**
(47) 14.08.2019
(97) 08.10.2015
(51) **B67D 1/14** (2006.01)
(96) 02.04.2015
(96) 15720795.2
(73) Browne-Wilkinson, Oliver, Cotham, Bristol BS6 5SJ, GB
Modernise UK Ltd., Cotham, Bristol BS6 5SJ, GB
(72) BROWNE-WILKINSON, Oliver, Cotham Bristol BS6 5SJ, GB
(54) **Zařízení pro vydávání kapaliny**
(32) 201406179
(31) 04.04.2014
(33) GB
(86) PCT/IB2015/052434
(87) WO 2015/151058
(74) PatentEnter s.r.o., Koliště 1965/13a, Brno, Černá Pole, 60200

(97) **EP 3137460**
(47) 23.10.2019
(97) 05.11.2015
(51) **C07D 417/08** (2006.01)
A61K 31/433 (2006.01)
A61P 35/00 (2006.01)
(96) 17.04.2015
(96) 15726701.4
(73) Pfizer Inc., New York, NY 10017, US
(72) BURNS, Aaron Craig, San Diego, California 92128, US
COLLINS, Michael Raymond, San Diego, California 92128, US
GREASLEY, Samantha Elizabeth, San Diego, California 92121, US
HOFFMAN, Robert Louis, San Marcos, California 92078, US
HUANG, Qinhua, San Diego, California 92130, US
KANIA, Robert Steven, San Diego, California 92130, US
KUNG, Pei-Pei, San Diego, California 92130, US
LINTON, Maria Angelica, San Diego, California 92131, US
NARASIMHAN, Lakshmi Sourirajan, San Diego, California 92130, US
RICHARDSON, Paul Francis, San Diego, California 92121, US
RICHTER, Daniel Tyler, San Diego, California 92110, US
SMITH, Graham, San Diego, California 92121, US
(54) **Dyheterocyklické deriváty vázané přes cykloalkylskupinu**
(32) 201461986876 P
(31) 30.04.2014
(33) US
(86) PCT/IB2015/052833
(87) WO 2015/166373
(74) Čermák a spol., JUDr. Karel Čermák Ph.D., LL.M., Elišky Peškové 735/15, Praha 5, Smíchov, 15000

(97) **EP 3174388**
(47) 18.09.2019
(97) 04.02.2016
(51) **A01M 21/04** (2006.01)
(96) 27.07.2015
(96) 15747183.0
(73) Ubiquitek Ltd., Kingstanding, Birmingham B44 8LS, GB
(72) DIPROSE, Michael Frederik, Royal Sutton Coldfield West Midlands B75 7BB, GB
(54) **Přístroj a způsob pro elektrické hubení rostlin**
(32) 201413435, 201505830
(31) 29.07.2014, 04.04.2015
(33) GB, GB
(86) PCT/GB2015/052168
(87) WO 2016/016627
(74) KOREJZOVA LEGAL v.o.s., JUDr. Petra Sauvage de Brantes, Korunní 810/104, Praha 10, Vinohrady, 10100

(97) **EP 3174533**
(47) 11.09.2019
(97) 04.02.2016
(51) **A61K 9/00** (2006.01)
A61K 9/20 (2006.01)
A61K 31/4184 (2006.01)
(96) 29.07.2015
(96) 15742300.5
(73) Boehringer Ingelheim International GmbH, 55216 Ingelheim am Rhein, DE
(72) NAKATANI, Manabu, 55216 Ingelheim am Rhein, DE
KAWABATA, Yohei, 55216 Ingelheim am Rhein, DE
SAWADA, Takeshi, 55216 Ingelheim am Rhein, DE
TAKASAKI, Hiroshi, 55216 Ingelheim am Rhein, DE
(54) **Perorální desintegrační tableta**
(32) 14179147
(31) 30.07.2014
(33) EP
(86) PCT/EP2015/067321
(87) WO 2016/016275
(74) KOREJZOVA LEGAL v.o.s., JUDr. Petra Sauvage de Brantes, Korunní 810/104, Praha 10, Vinohrady, 10100

(97) **EP 3184928**
(47) 19.06.2019
(97) 28.06.2017
(51) **F24H 3/00** (2006.01)
F24C 7/00 (2006.01)
F24D 13/02 (2006.01)
(96) 12.12.2016
(96) 16203540.6
(73) Brocchetto, Diego, 38054 Transacqua (TN), IT
(72) Brocchetto, Diego, 38054 Transacqua (TN), IT
(54) **Proces pro výrobu elektrických kamen**
(32) UB20159184
(31) 23.12.2015
(33) IT
(74) Všeťečka Zelený Švorčík Kalenský a partneři, advokátní a patentová kancelář, JUDr. Michal Havlík, Hálkova 1406/2, Praha 2, Nové Město, 12000

(97) **EP 3202725**
(47) 14.08.2019
(97) 07.04.2016
(51) **C03C 27/06** (2006.01)
E06B 3/66 (2006.01)
E06B 3/663 (2006.01)
E06B 3/677 (2006.01)
(96) 29.09.2015
(96) 15846093.1
(73) Panasonic Intellectual Property Management Co., Ltd., Osaka-shi, Osaka 540-6207, JP
(72) ABE, Hiroyuki, Osaka-shi Osaka 540-6207, JP
URIU, Eiichi, Osaka-shi Osaka 540-6207, JP
ISHIBASHI, Tasuku, Osaka-shi Osaka 540-6207, JP
HASEGAWA, Kenji, Osaka-shi Osaka 540-6207, JP
(54) **Způsob výroby skleněné panelové jednotky**
(32) 2014200978
(31) 30.09.2014
(33) JP
(86) PCT/JP2015/004921
(87) WO 2016/051762
(74) KOREJZOVA LEGAL v.o.s., JUDr. Petra Sauvage de Brantes, Korunní 810/104, Praha 10, Vinohrady, 10100

(97) **EP 3228229**
(47) 02.10.2019
(97) 11.10.2017
(51) **A47J 27/09** (2006.01)
A47J 27/08 (2006.01)
(96) 06.04.2017
(96) 17165215.9
(73) SEB S.A., 69130 Ecully, FR
(72) JULIEN, Guillaume, 21260 SELONGEY, FR
CHAMEROY, Eric, 21260 VERONNES, FR
RHETAT, Eric, 21000 DIJON, FR

(54) **Tlakový hrnec s vylepšenou bezpečností**
(32) 1653140
(31) 08.04.2016
(33) FR
(74) Všetečka Zelený Švorčík Kalenský a partneři, advokátní a patentová kancelář, JUDr. Michal Havlík, Hálkova 1406/2, Praha 2, Nové Město, 12000

(97) **EP 3241946**
(47) 28.08.2019
(97) 08.11.2017
(51) **D21H 19/02** (2006.01)
D21H 19/06 (2006.01)
D21H 19/08 (2006.01)
D21H 19/82 (2006.01)
B32B 29/00 (2006.01)
B32B 29/06 (2006.01)
C23C 4/02 (2006.01)
(96) 03.05.2016
(96) 16168047.5
(73) Mayr-Melnhof Karton AG, 1041 Wien, AT
(72) Vorenkamp, Harman, 71549 Auenwald, DE
(54) **Způsob výroby potaženého obalového materiálu**
(74) Všetečka Zelený Švorčík Kalenský a partneři, advokátní a patentová kancelář, JUDr. Michal Havlík, Hálkova 1406/2, Praha 2, Nové Město, 12000

(97) **EP 3242826**
(47) 28.08.2019
(97) 14.07.2016
(51) **B62D 1/16** (2006.01)
B62D 1/184 (2006.01)
(96) 22.09.2015
(96) 15771896.6
(73) ThyssenKrupp Presta AG, 9492 Eschen, LI
thyssenkrupp AG, 45143 Essen, DE
(72) GSTÖHL, Eric, 9493 Mauren, LI
HAUSKNECHT, Sven, A-6850 Dornbirn, AT
PASCH, Frank, CH-9472 Grabs, CH
LOOS, Stefan-Hermann, CH-9426 Lutzenberg, CH
GEISLER, Christian, 9470 Buchs, CH
(54) **Výrobní způsob pro modulární sloupek řízení s protlačovanými profily**
(32) 102015000028
(31) 08.01.2015
(33) DE
(86) PCT/EP2015/071742
(87) WO 2016/110335
(74) Všetečka Zelený Švorčík Kalenský a partneři, advokátní a patentová kancelář, JUDr. Michal Havlík, Hálkova 1406/2, Praha 2, Nové Město, 12000
Všetečka Zelený Švorčík Kalenský a partneři, advokátní a patentová kancelář, JUDr. Michal Havlík, Hálkova 1406/2, Praha 2, Nové Město, 12000

(97) **EP 3245014**
(47) 28.08.2019
(97) 21.07.2016
(51) **B09B 3/00** (2006.01)
B09B 5/00 (2006.01)
C08B 1/00 (2006.01)
C12P 1/00 (2006.01)
C08B 37/00 (2006.01)
C08H 8/00 (2010.01)
C12P 7/00 (2006.01)
C12P 7/08 (2006.01)
C12P 7/10 (2006.01)
A23K 10/12 (2016.01)
A23K 10/32 (2016.01)
(96) 16.12.2015
(96) 15813805.7
(73) Clariant International Ltd, 4132 Muttenz, CH
(72) HORTSCH, Ralf, 80805 München, DE
HOPPE, Thomas, 84034 Landshut, DE
HUEHNLEIN, Bjoern, 94315 Straubing, DE
(54) **Způsob rozkladu biomasy obsahující lignocelulózu**

(32) 15000112
(31) 16.01.2015
(33) EP
(86) PCT/EP2015/079986
(87) WO 2016/113063
(74) Všetečka Zelený Švorčík Kalenský a partneři, advokátní a patentová kancelář, JUDr. Michal Havlík, Hálkova 1406/2, Praha 2, Nové Město, 12000

(97) **EP 3246442**
(47) 13.11.2019
(97) 22.11.2017
(51) **D04H 1/4374** (2012.01)
D04H 1/4382 (2012.01)
D04H 1/559 (2012.01)
D04H 1/56 (2006.01)
B60R 13/08 (2006.01)
B32B 5/26 (2006.01)
G10K 11/168 (2006.01)
(96) 05.07.2017
(96) 17179777.2
(73) Carl Freudenberg KG, 69469 Weinheim, DE
(72) WEIK, Angela, 68782 Brühl, DE
VILLING-FALUSI, Sandra, 68542 Heddeshheim, DE
RUTSCH, Peter, 69518 Abtsteinach, DE
(54) **Textilní kompozit pohlcující zvuk**
(32) 102017002552, 17179635
(31) 17.03.2017, 04.07.2017
(33) DE, EP
(74) Traplová Hakr Kubát, advokátní a patentová kancelář, ing. Eduard Hakr patentový zástupce, Přístavní 24, Praha 7, 17000

(97) **EP 3253175**
(47) 28.08.2019
(97) 10.08.2017
(51) **H05B 3/02** (2006.01)
H05B 3/22 (2006.01)
H05B 3/34 (2006.01)
F28F 3/04 (2006.01)
H05B 3/12 (2006.01)
(96) 26.03.2016
(96) 16888893.1
(73) Guangdong Flexwarm Advanced Materials & Technology Co., Ltd., Guangzhou, Guangdong 511400, CN
(72) HUANG, Weicong, Guangzhou, Guangdong 511400, CN
(54) **Prvek ze silné vrstvy opatřený krycím povlakem s vysokou kapacitou pro vedení tepla**
(32) 201610076006
(31) 03.02.2016
(33) CN
(86) PCT/CN2016/077441
(87) WO 2017/133069
(74) Všetečka Zelený Švorčík Kalenský a partneři, advokátní a patentová kancelář, JUDr. Michal Havlík, Hálkova 1406/2, Praha 2, Nové Město, 12000

(97) **EP 3253602**
(47) 18.09.2019
(97) 11.08.2016
(51) **B60J 1/02** (2006.01)
B60J 1/00 (2006.01)
B60J 10/16 (2016.01)
B60J 10/18 (2016.01)
B60J 10/27 (2016.01)
B60J 10/30 (2016.01)
B60J 10/70 (2016.01)
(96) 05.02.2016
(96) 16705258.8
(73) Saint-Gobain Glass France, 92400 Courbevoie, FR
(72) DE PAOLI, Martial, 60400 Cuts, FR
LAMOUREUX, Laurent, 60170 Ribecourt-dreslincourt, FR
ARTZNER, Emmanuelle, 92160 Antony, FR
SILVESTRINI, Laurent, 60400 Bussy, FR
(54) **Vrstvená zasklivací jednotka obsahující profilovanou zaklapávací lištu**
(32) 1550890

(31) 05.02.2015	(31) 04.11.2016
(33) FR	(33) US
(86) PCT/FR2016/050247	(74) Čermák a spol., JUDr. Karel Čermák Ph.D., LL.M., Elišky Peškové 735/15, Praha 5, Smíchov, 15000
(87) WO 2016/124868	
(74) KOREJZOVA LEGAL v.o.s., JUDr. Petra Sauvage de Brantes, Korunní 810/104, Praha 10, Vinohrady, 10100	
<hr/>	
(97) EP 3274143	(97) EP 3326710
(47) 28.08.2019	(47) 18.09.2019
(97) 06.10.2016	(97) 30.05.2018
(51) B27N 3/00 (2006.01)	(51) B32B 5/02 (2006.01)
B27N 3/10 (2006.01)	B32B 5/08 (2006.01)
(96) 24.03.2016	B32B 7/02 (2019.01)
(96) 16713825.4	B32B 27/12 (2006.01)
(73) BASF SE, 67056 Ludwigshafen, DE	B32B 27/40 (2006.01)
(72) LINDNER, Jean-Pierre Berkan, 68167 Mannheim, DE	B32B 37/06 (2006.01)
JANITZKI, Lukas, 67591 Wachenheim, DE	(96) 04.03.2016
WEINKOETZ, Stephan, 67434 Neustadt, DE	(96) 18150068.7
(54) Způsob výroby lignocelulóзовých materiálů	(73) Top Express Holding Limited, Taipei City, TW
(32) 15161535	(72) CHU, Chien-Chia, Taipei City, TW
(31) 27.03.2015	(54) Kompozitní textilie
(33) EP	(74) PATENTSERVIS Praha a.s., Na Podkovce 281/10, Praha 4, Podolí, 14700
(86) PCT/EP2016/056590	
(87) WO 2016/156226	
(74) Všetěčka Zelený Švorčík Kalenský a partneři, advokátní a patentová kancelář, JUDr. Otakar Švorčík, Hálkova 1406/2, Praha 2, Nové Město, 12000	
<hr/>	
(97) EP 3280785	(97) EP 3362223
(47) 17.07.2019	(47) 25.09.2019
(97) 13.10.2016	(97) 09.03.2017
(51) C10L 5/36 (2006.01)	(51) B24C 1/00 (2006.01)
C10L 5/44 (2006.01)	B24C 7/00 (2006.01)
(96) 07.04.2016	(96) 29.08.2016
(96) 16733724.5	(96) 16781575.2
(73) Demmer, Johannes Jozef, 6200 Aabenraa, DK	(73) ICS Ice Cleaning Systems S.r.o., 017 01 Povazská Bystrica, SK
(72) Demmer, Johannes Jozef, 6200 Aabenraa, DK	(72) BAKALA, L'udovít, 017 01 Povazská Bystrica, SK
(54) Způsob a systém přeměny mokré biomasy na vysoce kvalitní palivové pelety	GABRIS, Peter, 017 01 Povazská Bystrica, SK
(32) 1041265	KUBIS, Ivan, 017 01 Povazská Bystrica, SK
(31) 10.04.2015	(54) Zásobník suchého ledu pro zařízení na čištění suchým ledem
(33) NL	(32) 500472015
(86) PCT/NL2016/050237	(31) 29.08.2015
(87) WO 2016/163877	(33) SK
(74) PatentEnter s.r.o., Koliště 1965/13a, Brno, Černá Pole, 60200	(86) PCT/SK2016/050009
	(87) WO 2017/039548
	(74) Ing. Dobroslav Musil, patentová kancelář, Ing. Dobroslav Musil, Zábřdovická 801/11, Brno, Zábřdovice, 61500
<hr/>	
(97) EP 3305684	(97) EP 3415065
(47) 31.07.2019	(47) 20.11.2019
(97) 11.04.2018	(97) 19.12.2018
(51) B65D 75/56 (2006.01)	(51) A47L 9/28 (2006.01)
B65D 33/18 (2006.01)	(96) 12.06.2018
B65D 85/18 (2006.01)	(96) 18177321.9
(96) 04.10.2016	(73) Vorwerk & Co. Interholding GmbH, 42275 Wuppertal, DE
(96) 16192183.8	(72) Erkek, David, 5000 Aarau, CH
(73) Papier-Mettler KG, 54497 Morbach, DE	Hackert, Georg, 44869 Bochum, DE
(72) DONNER, Rene, 54497 Morbach, DE	Isenberg, Gerhard, 50668 Köln, DE
(54) Přepavní zasilací pytel a systém přepavního zasilacího pytle pro textilní výrobky	Ortmann, Roman, 47057 Duisburg, DE
(74) Všetěčka Zelený Švorčík Kalenský a partneři, advokátní a patentová kancelář, JUDr. Petr Kalenský, advokát, Hálkova 1406/2, Praha 2, 12000	Schmidt, Andreas, 40822 Mettmann, DE
	(54) Systém s nejméně dvěma čistícími zařízeními
	(32) 102017113285
	(31) 16.06.2017
	(33) DE
	(74) Macek and Partners, Mgr. Jiří Macek, Sázavská 751/16, Praha 2, Vinohrady, 12000
<hr/>	
(97) EP 3318770	(97) EP 3439307
(47) 18.09.2019	(47) 04.12.2019
(97) 09.05.2018	(97) 06.02.2019
(51) F16B 5/06 (2006.01)	(51) H04N 19/82 (2014.01)
F16B 21/07 (2006.01)	H04N 19/117 (2014.01)
B60R 13/02 (2006.01)	(96) 05.04.2011
F16B 5/12 (2006.01)	(96) 18195262.3
(96) 12.10.2017	(73) Samsung Electronics Co., Ltd., Suwon-si, Gyeonggi-do 16677, KR
(96) 17196055.2	(72) ALSHIN, Alexander, 443-744 Suwon-si, KR
(73) Newfrey LLC, New Britain, CT 06053, US	ALSHINA, Elena, 443-744 Suwon-si, KR
(72) MEYERS, Jason Aaron, Shelby Township, MI 48317, US	SHLYAKHOV, Nikolay, 443-817 Suwon-si, KR
POSELLI, Matthew R., Macomb Township, MI 48044, US	(54) Způsob a zařízení pro kódování videa
(54) Upevňovací prvek kolíku a průchodky ke kompenzaci dvousměrné odchytky a související postupy	(32) 20100031143
(32) 201615344155	(31) 05.04.2010
	(33) KR

(74) PATENTSERVIS Praha a.s., Na Podkovce 281/10, Praha 4, Podolí, 14700	(86) PCT/SE2017/051081
(97) EP 3453212	(87) WO 2018/084786
(47) 23.10.2019	(74) KOREJZOVA LEGAL v.o.s., JUDr. Petra Sauvage de Brantes, Korunní 810/104, Praha 10, Vinohrady, 10100
(97) 11.05.2018	
(51) H04W 72/04 (2009.01)	(97) EP 3456671
(96) 02.11.2017	(47) 07.08.2019
(96) 17797772.5	(97) 20.03.2019
(73) Telefonaktiebolaget LM Ericsson (PUBL), 164 83 Stockholm, SE	(51) B65H 59/16 (2006.01)
(72) BALDEMAIR, Robert, SE-170 69 Solna, SE	H01F 41/094 (2016.01)
LINDOFF, Bengt, SE-237 35 Bjärred, SE	(96) 15.09.2017
PARKVALL, Stefan, SE-167 57 Bromma, SE	(96) 17191323.9
(54) Způsob a zařízení pro identifikování a využití rádiových zdrojů v bezdrátové komunikační síti	(73) Aumann Espelkamp GmbH, 32339 Espelkamp, DE
(32) 201662417565 P	(72) HAGEDORN, Jürgen, 32312 Lübbecke, DE
(31) 04.11.2016	(54) Kabelové brzdicí zařízení
(33) US	(74) Macek and Partners, Mgr. Jiří Macek, Sázavská 751/16, Praha 2, Vinohrady, 12000

Zveřejněné překlady pozměněného, nebo omezeného znění evropských patentových spisů

U následujících udělených evropských patentů s účinky pro Českou republiku byl majitelem předložen opravený překlad patentového spisu do českého jazyka (§ 35d odst. 2 zákona č. 527/1990 Sb., v platném znění).

Datem zveřejnění opraveného překladu evropského patentového spisu je datum publikace tohoto Věstníku.

(97) **EP 1746451** (97) **EP 2164770**

Evropské patenty zachované v pozměněném nebo omezeném znění

V této části jsou uvedeny evropské patenty s účinky pro Českou republiku, které byly Evropským úřadem podle článku 102 Úmluvy o udělování evropských patentů zachovány v omezeném znění podle čl. 105a - 105c EPC 2000, nebo v pozměněném znění (§ 35f zákona č. 527/1990 Sb., v platném znění).

(97) Datum oznámení o zachování patentu
EP 2435514 18.12.2019

MM4A Zánik evropských patentů nezaplacením poplatků za udržování platnosti patentu

Následující evropské patenty udělené Evropským patentovým úřadem s účinky pro Českou republiku zanikly pro nezaplacení poplatků za udržování platnosti patentu (§ 22 písm. b) zákona č. 527/1990 Sb., v platném znění).

(97) EP 1354876	(97) EP 2011766	(97) EP 2307000	(97) EP 2662304
(97) EP 1378606	(97) EP 2032261	(97) EP 2323495	(97) EP 2674230
(97) EP 1387141	(97) EP 2032661	(97) EP 2397136	(97) EP 2674656
(97) EP 1401117	(97) EP 2035001	(97) EP 2402426	(97) EP 2720785
(97) EP 1516393	(97) EP 2037956	(97) EP 2440199	(97) EP 2720816
(97) EP 1636111	(97) EP 2038596	(97) EP 2440225	(97) EP 2721172
(97) EP 1638417	(97) EP 2135797	(97) EP 2442670	(97) EP 2721325
(97) EP 1741497	(97) EP 2135881	(97) EP 2442729	(97) EP 2859195
(97) EP 1747959	(97) EP 2136018	(97) EP 2442870	(97) EP 2861106
(97) EP 1759107	(97) EP 2141778	(97) EP 2443102	(97) EP 2861987
(97) EP 1761738	(97) EP 2161699	(97) EP 2443233	(97) EP 2862872
(97) EP 1761883	(97) EP 2270412	(97) EP 2443334	(97) EP 2955039
(97) EP 1776302	(97) EP 2287416	(97) EP 2451821	(97) EP 3010726
(97) EP 1867257	(97) EP 2288625	(97) EP 2490386	(97) EP 3010879
(97) EP 1867902	(97) EP 2288800	(97) EP 2522542	(97) EP 3010945
(97) EP 1873091	(97) EP 2292860	(97) EP 2535424	(97) EP 3011092
(97) EP 1891245	(97) EP 2292861	(97) EP 2579866	(97) EP 3013201
(97) EP 1897212	(97) EP 2292865	(97) EP 2582237	(97) EP 3064942
(97) EP 1913189	(97) EP 2295669	(97) EP 2583045	(97) EP 3067417
(97) EP 2003375	(97) EP 2299837	(97) EP 2647443	

PD4A

Převod práv a ostatní změny majitelů evropských patentů

(97) **EP 1445038**
(73) Kronos AG, 93073 Neutraubling, DE

(97) **EP 1890583**
(73) Leifheit AG, 56377 Nassau/Lahn, DE

(97) **EP 2150275**
(73) Valneva, 44800 Saint Herblain, FR

(97) **EP 2150275**
(73) Valneva, 69003 Lyon, FR

(97) **EP 2157903**
(73) viewpoint Sicherheitsforschung- Blickforschung GmbH, 1010 Wien, AT

(97) **EP 2157903**
(73) viewpoint Sicherheitsforschung- Blickforschung GmbH, 1030 Wien, AT

(97) **EP 2159224**
(73) Ruyuan Wei An Pharm Co., Ltd., Shaoguan, Guangdong 512000, CN

(97) **EP 2159226**
(73) LTD "VALENTA-INTELLEKT", 119530, Moscow, RU

(97) **EP 2248383**
(73) S.I.SV.EL. Societa' Italiana Per Lo Sviluppo Dell'Elettronica S.p.A., I-10060 None (TO), IT

(97) **EP 2315383**
(73) S.I.SV.EL. Societa' Italiana Per Lo Sviluppo Dell'Elettronica S.p.A., I-10060 None (TO), IT

(97) **EP 2514750**
(73) Ruyuan Wei An Pharm Co., Ltd., Shaoguan, Guangdong 512000, CN

(97) **EP 2532060**
(73) DEHN SE + Co KG, 90489 Nürnberg, DE

(97) **EP 2561117**
(73) Atotech Deutschland GmbH, 10553 Berlin, DE

(97) **EP 2561117**
(73) Pegastech, 91190 Gif-Sur-Yvette, FR

(97) **EP 2665496**
(73) PeroxyChem LLC, Philadelphia, 19103, PA, US

(97) **EP 2675565**
(73) Sandvik Intellectual Property AB, 811 32 Sandviken, SE

(97) **EP 2687838**
(73) Ústav fyziky plazmatu AV ČR, v. v. i., Praha 8, Libeň, CZ

(97) **EP 2687838**
(73) Rieter CZ s.r.o., Ústí nad Orlicí, CZ

(97) **EP 2767537**
(73) Medivation Technologies LLC, San Francisco, 94105, CA, US

(97) **EP 2827462**
(73) DEHN SE + Co KG, 90489 Nürnberg, DE

(97) **EP 2937956**
(73) DEHN SE + Co KG, 90489 Nürnberg, DE

(97) **EP 3031466**
(73) 3-D Matrix, Ltd., Tokyo 102-0083, JP

(97) **EP 3071595**
(73) FredAx AB, 223 81 Lund, SE

(97) **EP 3148581**
(73) Henlix Biotech Co., Ltd, Taipei 11494, TW

(97) **EP 3256154**
(73) UCB Biopharma SRL, B-1070 Brussels, BE

(97) **EP 3285772**
(73) UCB Biopharma SRL, B-1070 Brussels, BE

FG1K

Zapsané užité vzory - přehled podle čísel zápisu

V období uzávěrky tohoto čísla Věstníku zapsal Úřad průmyslového vlastnictví tyto užité vzory.

(11)	(51)		(11)	(51)		(11)	(51)	
33554	B 32 B 18/00	(2006.01)	33562	B 01 D 17/00	(2006.01)	33569	F 16 J	(2016.01)
33555	C 06 D 5/06	(2006.01)	33563	H 02 K 44/02	(2006.01)		15/3268	
33556	C 07 C	(2006.01)	33564	C 03 B 5/027	(2006.01)	33570	A 23 G 1/30	(2006.01)
	211/14		33565	H 05 H 1/24	(2006.01)	33571	C 11 D 17/04	(2006.01)
33557	B 01 D 53/14	(2006.01)	33566	C 04 B 18/08	(2006.01)	33572	A 61 M 25/02	(2006.01)
33558	G 11 B 7/24	(2013.01)	33567	H 01 L	(2014.01)	33573	G 01 F 1/05	(2006.01)
33559	C 03 C 4/20	(2006.01)		31/042		33574	G 01 H 11/08	(2006.01)
33560	C 04 B 26/26	(2006.01)	33568	A 61 K 8/02	(2006.01)	33575	B 65 D 61/00	(2006.01)
33561	C 10 L 1/04	(2006.01)						

FG1K

Zapsané užité vzory - řazené podle MPT

(51)	A23G 1/30	(2006.01)	(73)	Contipro a.s., Dolní Dobrouč, CZ
	A23C 23/00	(2006.01)	(72)	Kotzianová Adéla, Opava, Kateřinky, CZ
	A61K 36/61	(2006.01)		Polášková Jana, Náměšť na Hané, CZ
	A61K 36/45	(2006.01)		Klemeš Jan, Moravská Třebová, Předměstí, CZ
	A61K 36/185	(2006.01)		Dolečková Iva, Polička, Horní Předměstí, CZ
	A61K 36/18	(2006.01)		Pokorný Marek, Čenkovice, CZ
	A61K 36/11	(2006.01)		Velebný Vladimír, Žamberk, CZ
	A61K 36/28	(2006.01)	(54)	Prostředek určený pro čištění a regeneraci pokožky
	A61K 36/9066	(2006.01)	(74)	Kania, Sedlák, Smola patentová a zámková kancelář, Mgr. Martina Dvořáková, Mendlovo náměstí 907/1a, Brno, Staré Brno, 60300
	A61K 36/38	(2006.01)		
	A61K 36/8998	(2006.01)	(51)	A61M 25/02
	A61K 36/886	(2006.01)	(11)	33572
	A61K 36/288	(2006.01)	(21)	2019-36474
	A61K 36/324	(2006.01)	(22)	05.08.2019
	A61K 36/53	(2006.01)	(47)	20.12.2019
	A61K 36/537	(2006.01)	(73)	Novotný Karel, Týn nad Vltavou, CZ
	A61K 36/16	(2006.01)	(72)	Novotný Karel, Týn nad Vltavou, CZ
	A61K 36/068	(2006.01)	(54)	Fixační prvek
	A61K 36/9068	(2006.01)	(74)	Patentová kancelář VYNÁLEZY.cz, Mgr. Hana Jirkalová, Michelská 18/12a, Praha 4, Michle, 14000
	A61K 36/36	(2006.01)		
	A61K 36/48	(2006.01)	(51)	B01D 17/00
	A61K 31/7004	(2006.01)		B01D 17/04
	A61K 31/195	(2006.01)	(11)	33562
	A61K 31/455	(2006.01)	(21)	2019-36903
	A61K 31/375	(2006.01)	(22)	19.11.2019
	A61K 31/737	(2006.01)	(47)	20.12.2019
	A61K 33/30	(2006.01)	(73)	Vysoká škola technická a ekonomická v Českých Budějovicích, České Budějovice, České Budějovice 4, CZ
	A61K 31/4045	(2006.01)		ITB Engineering & Production s.r.o., České Budějovice, České Budějovice 4, CZ
	A61K 31/05	(2006.01)	(72)	Maroušek Josef Doc. Ing., Ph.D., Litvínovice, CZ
	A61K 31/4415	(2006.01)		Stehel Vojtěch Ing., MBA, Ph.D., České Budějovice, České Budějovice 3, CZ
(11)	33570			Vrbka Jaromír Ing., MBA, Ph.D., Lišov, CZ
(21)	2019-36378			Rowland Zuzana Ing., MBA, České Budějovice, České Budějovice 3, CZ
(22)	01.07.2019		(54)	Zařízení pro destrukci organominerálních olejových emulzí
(47)	20.12.2019		(74)	PatentCentrum Sedlák & Partners s.r.o., Okružní 2824, České Budějovice, České Budějovice 3, 37001
(73)	Tesoro Medical s.r.o., Praha 10, Uhřetěves, CZ			
	Advanced Food Company s.r.o., Červený Hrádek, Plzeň, CZ			
(72)	Marek Miroslav Doc. Ing., CSc., Praha 4, Háje, CZ		(51)	B01D 53/14
	Krchov Rudolf, Plzeň, Červený Hrádek, CZ			C10K 1/02
	Dvořáková Marie, Domažlice, CZ			C10K 1/08
(54)	Nutriceutika vyvolávající příznivé senzorní vjemy pro konzumenty		(11)	33557
(74)	Doc. Ing. Miroslav Marek CSc., K Jezeru 476/30, Praha 4, Háje, 14900		(21)	2019-36725
			(22)	09.10.2019
(51)	A61K 8/02	(2006.01)	(47)	20.12.2019
	A61Q 1/14	(2006.01)	(73)	ATEKO a.s., Hradec Králové, CZ
	D04H 1/425	(2012.01)		Vysoká škola báňská - Technická univerzita Ostrava, Ostrava, Poruba, CZ
	B32B 7/04	(2019.01)		Vysoké učení technické v Brně, Brno, CZ
	B82Y 99/00	(2011.01)		
(11)	33568			
(21)	2018-35604			
(22)	13.11.2018			
(47)	20.12.2019			

- (72) Dedková Jarmila Ing., Ph.D., Hradec Králové, Pražské Předměstí, CZ
Stoček Pavel Ing., Pardubice, Trnová, CZ
Najser Jan Ing., Ph.D., Vřesina, CZ
Frantík Jaroslav Ing., Ph.D., Ostrava, Poruba, CZ
Lisý Martin Ing., Ph.D., Brno, CZ
Baláš Marek Doc. Ing., Ph.D., Brno, Řečkovice, CZ
- (54) **Zařízení na čištění a úpravu syntézních plynů**
- (74) Jan Brykner, patentový zástupce, Resslerova 741, Hradec Králové, 50002
-
- (51) **B32B 18/00** (2006.01)
B32B 7/04 (2019.01)
B32B 3/22 (2006.01)
F41H 5/04 (2006.01)
- (11) 33554
(21) **2019-36553**
(22) 27.08.2019
(47) 20.12.2019
- (73) Vysoké učení technické v Brně, Brno, CZ
(72) Salamon David Doc. Ing., Ph.D., Brno, CZ
Drdlík Daniel Ing., Ph.D., Brno, CZ
Kachlík Martin Ing., Ph.D., Brno, Žabovřesky, CZ
Roleček Jakub Ing., Litomyšl, CZ
- (54) **Keramické lamináty pro výbuchovou a balistickou ochranu**
- (74) doc. Ing. David Salamon Ph.D., Myslínova 1702/32, Brno, 61200
-
- (51) **B65D 61/00** (2006.01)
(11) 33575
(21) **2019-36590**
(22) 04.09.2019
(47) 20.12.2019
- (73) Piskáček Jan, Praha, CZ
(72) Piskáček Jan, Praha, CZ
- (54) **Dřevěný distanční stojánek do krabice na pizzu**
-
- (51) **C03B 5/027** (2006.01)
(11) 33564
(21) **2019-36964**
(22) 06.12.2019
(47) 20.12.2019
- (73) GLASS SERVICE, a.s., Vsetín, CZ
Ústav struktury a mechaniky hornin AV ČR, v. v. i., Praha 8, CZ
Vysoká škola chemicko-technologická v Praze, Praha 6, CZ
- (72) Němec Lubomír prof. Ing., DrSc., Praha 1, CZ
Jebavá Marcela Ing., Ph.D., Praha 6, Střešovice, CZ
Cincibusová Petra Ing., Ph.D., Kostelec nad Labem, CZ
Budík Pavel Ing., Vsetín, CZ
- (54) **Sklářská tavící pec s konverzním regionem na přeměnu sklářské vsázky na skelnou taveninu**
- (74) Ing. Marie Smrčková, patentový zástupce, Velflíkova 10, Praha 6, 16000
-
- (51) **C03C 4/20** (2006.01)
C03C 3/064 (2006.01)
(11) 33559
(21) **2019-36792**
(22) 23.10.2019
(47) 20.12.2019
- (73) Univerzita Tomáše Bati ve Zlíně, Zlín, CZ
NEDFORM s. r. o., Valašské Meziříčí, Krásno nad Bečvou, CZ
- (72) Sedlařík Vladimír prof. Ing., Ph.D., Zlín, Malenovice, CZ
Veselá Daniela Ing., Zlín, CZ
Čížek Pavel Ing., Valašské Meziříčí, CZ
Hřebíček Milan Ing., CSc., Valašské Meziříčí, CZ
Bajgar Petr Ing., Valašské Meziříčí, CZ
- (54) **Skleněná fritra pro náplně filtračních zařízení k hygienizaci užitkových vod**
- (74) Ing. Jan Görig, Korábová 98, Fryšták, Horní Ves, 76316
-
- (51) **C04B 18/08** (2006.01)
C04B 18/14 (2006.01)
C04B 14/42 (2006.01)
C04B 14/30 (2006.01)
(11) 33566
(21) **2019-36526**
(22) 19.08.2019
(47) 20.12.2019
- (73) Technická univerzita v Liberci, Liberec, Liberec I-Staré Město, CZ
- (72) Louda Petr prof. Ing., CSc., Dlouhý Most, CZ
Kovačič Vladimír Ing., Liberec, Liberec III-Jeřáb, CZ
Hájková Pavlína Ing., Ph.D., Liberec, Liberec XIV-Ruprechtice, CZ
Bakalova Totka Ing., Ph.D., Dlouhý Most, CZ
Voleský Lukáš Ing., Ph.D., Úpice, CZ
Su Le Van Ing., Vinh Phuc, VN
Hiep Le Chi Ing., VN
- (54) **Termoizolační geopolymerní kompozit**
- (74) STRNAD Patentová a známková kancelář, Ing. Václav Strnad, Rychtářská 375/31, Liberec 14, Ruprechtice, 46014
-
- (51) **C04B 26/26** (2006.01)
C04B 26/04 (2006.01)
C08L 95/00 (2006.01)
(11) 33560
(21) **2019-36898**
(22) 18.11.2019
(47) 20.12.2019
- (73) Unipetrol výzkumně vzdělávací centrum, a.s., Ústí nad Labem, Ústí nad Labem-centrum, CZ
- (72) Matoušek Luboš, Most, CZ
Černý Radek, Želence, CZ
Jiša Petr, Mariánské Lázně, Úšovice, CZ
- (54) **Asfaltové pojivo s depolymerizovaným polyetylenovým voskem**
- (74) Mgr. Ing. Stanislav Babický Ph.D., Žatecká 2470/13, Most, 434 01
-
- (51) **C06D 5/06** (2006.01)
C06B 29/22 (2006.01)
C06B 31/08 (2006.01)
C06B 25/34 (2006.01)
(11) 33555
(21) **2019-36676**
(22) 27.09.2019
(47) 20.12.2019
- (73) Explosia a.s., Pardubice, CZ
(72) Zigmund Jan Dr. Ing., Pardubice, Zelené Předměstí, CZ
Skácel Radovan Mgr., Ph.D., Pardubice, Zelené Předměstí, CZ
- (54) **Green propelent pro bezpečnostní systémy dopravních prostředků**
- (74) Ing. Dobroslav Musil, patentová kancelář, Ing. Dobroslav Musil, Zábrdovická 801/11, Brno, Zábrdovice, 61500
-
- (51) **C07C 211/14** (2006.01)
C07J 53/00 (2006.01)
A61K 8/02 (2006.01)
A61Q 5/00 (2006.01)
(11) 33556
(21) **2019-36719**
(22) 08.10.2019
(47) 20.12.2019
- (73) Šarek Jan RNDr., Ph.D., Stříbrná Skalice, CZ
Ústav experimentální botaniky AV ČR, v.v.i., Praha 6, Lysolaje, CZ
- (72) Šarek Jan RNDr., Ph.D., Stříbrná Skalice, CZ
Bildziukevich Uladzimir Mgr., Ph.D., Praha 4, Kunratice, CZ
Özdemir Zülal Ing., Praha 4, Kunratice, CZ
Wimmer Zdeněk Prof. Ing., Dr.Sc., Praha 5, Smíchov, CZ
- (54) **Kosmetický přípravek**
- (74) HARBER IP s.r.o., Dukelských hrdinů 567/52, Praha 7, Holešovice, 17000
-
- (51) **C10L 1/04** (2006.01)
C10L 1/08 (2006.01)
B09B 3/00 (2006.01)
(11) 33561
(21) **2019-36900**
(22) 18.11.2019
(47) 20.12.2019
- (73) Unipetrol výzkumně vzdělávací centrum, a.s., Ústí nad Labem, Ústí nad Labem-centrum, CZ
- (72) Bringlerová Nikola, Brandov, CZ
Vráblík Aleš, Teplice, Řetenice, CZ
Pšenička Martin, Ústí nad Labem, Severní Terasa, CZ
- (54) **Námořní palivo obsahující materiál z pyrolýzy plastů**
- (74) Mgr. Ing. Stanislav Babický Ph.D., Žatecká 2470/13, Most, 43401
-
- (51) **C11D 17/04** (2006.01)
A61Q 5/02 (2006.01)

(11) 33571	(21) 2019-36439	(22) 25.07.2019	(47) 20.12.2019	(73) Telekiová Adéla, Plzeň, Bolevec, CZ	(72) Telekiová Adéla, Plzeň, Bolevec, CZ	(54) Kombinované mýdlo pro tělo a vlasy	
(51) F16J 15/3268 (2016.01)	(11) 33569	(21) 2019-36040	(22) 22.03.2019	(47) 20.12.2019	(73) DEL a.s., Praha 1, Nové Město, CZ	(72) Sirsch Miroslav Ing., Žďár nad Sázavou, Žďár nad Sázavou 4, CZ	(54) Přípravek pro montáž těsnícího kroužku
(51) G01F 1/05 (2006.01)	(11) 33573	(21) 2019-36477	(22) 06.08.2019	(47) 20.12.2019	(73) Herremans Remko Franciscus, Sulice, CZ	(72) Herremans Remko Franciscus, Sulice, CZ	(54) Stabilizační systém, zejména pro přívěsná vozidla
(51) G01H 11/08 (2006.01)	(11) 33574	(21) 2019-36515	(22) 13.08.2019	(47) 20.12.2019	(73) Univerzita Hradec Králové, Hradec Králové, CZ	(72) Cimler Richard Ing., Ph.D., Chrudim, Chrudim IV, CZ	(54) Zařízení pro sledování mikropohybů živých organismů
(51) G11B 7/24 (2013.01)	(11) 33558	(21) 2019-36752	(22) 15.10.2019	(47) 20.12.2019	(73) Ústav chemických procesů AV ČR, v.v.i., Praha 6, Lysolaje, CZ	(72) Centrum organické chemie s.r.o., Rybitví, CZ	(54) Zařízení pro generování plazmatem aktivované páry nebo aerosolu použitím proudícího plynu s podstatným podílem vodních par
(51) H01L 31/042 (2014.01)	(11) 33567	(21) 2019-36690	(22) 01.10.2019	(47) 20.12.2019	(73) DAKO Brno spol. s r.o., Prace, CZ	(72) Leber Pavel Ing., Brno, Bohunice, CZ	(54) Systém fotovoltaických střešních prvků
(51) H02K 44/02 (2006.01)	(11) 33563	(21) 2019-36937	(22) 27.11.2019	(47) 20.12.2019	(73) PWR Composite s.r.o., Ostrava, Moravská Ostrava, CZ	(72) Hlaváč Libor prof. Ing., Ph.D., Ostrava, CZ	(54) Zařízení k vytváření řízených fluktuací toku tekutiny kapalného charakteru v potrubí
(51) H05H 1/24 (2006.01)	(11) 33565	(21) 2019-36251	(22) 30.05.2019	(47) 20.12.2019	(73) Masarykova univerzita, Brno, Brno-město, CZ	(72) Krumpolec Richard RNDr., Ph.D., Martin, SK	(54) Zařízení pro generování plazmatem aktivované páry nebo aerosolu použitím proudícího plynu s podstatným podílem vodních par

Seznam majitelů zapsaných užitečných vzorů

(73) Advanced Food Company s.r.o., Červený Hrádek, Plzeň, CZ	(11) 33570	(51) A 23 G 1/30 (2006.01)	(73) DEL a.s., Praha 1, Nové Město, CZ	(11) 33569	(51) F 16 J 15/3268 (2016.01)
ATEKO a.s., Hradec Králové, CZ	33557	B 01 D 53/14 (2006.01)	Explosia a.s., Pardubice, CZ	33555	C 06 D 5/06 (2006.01)
Centrum organické chemie s.r.o., Rybitví, CZ	33558	G 11 B 7/24 (2013.01)	GLASS SERVICE, a.s., Vsetín, CZ	33564	C 03 B 5/027 (2006.01)
Contipro a.s., Dolní Dobrouč, CZ	33568	A 61 K 8/02 (2006.01)	ITB Engineering & Production s.r.o., České Budějovice, České Budějovice 4, CZ	33562	B 01 D 17/00 (2006.01)
DAKO Brno spol. s r.o., Prace, CZ	33567	H 01 L 31/042 (2014.01)			

(73)	(11)	(51)		(73)	(11)	(51)	
Masarykova univerzita, Brno, Brno-město, CZ	33565	H 05 H 1/24	(2006.01)	Vysoká škola báňská - Technická univerzita Ostrava, Ostrava, Poruba, CZ	33557	B 01 D 53/14	(2006.01)
NEDFORM s. r. o., Valašské Meziříčí, Krásno nad Bečvou, CZ	33559	C 03 C 4/20	(2006.01)	Vysoká škola chemicko-technologická v Praze, Praha 6, CZ	33564	C 03 B 5/027	(2006.01)
PWR Composite s.r.o., Ostrava, Moravská Ostrava, CZ	33563	H 02 K 44/02	(2006.01)	Vysoká škola technická a ekonomická v Českých Budějovicích, České Budějovice, České Budějovice 4, CZ	33562	B 01 D 17/00	(2006.01)
Technická univerzita v Liberci, Liberec, Liberec I-Staré Město, CZ	33566	C 04 B 18/08	(2006.01)	Vysoké učení technické v Brně, Brno, CZ	33554	B 32 B 18/00	(2006.01)
Tesoro Medical s.r.o., Praha 10, Uhřetěves, CZ	33570	A 23 G 1/30	(2006.01)	Vysoké učení technické v Brně, Brno, CZ	33557	B 01 D 53/14	(2006.01)
Unipetrol výzkumně vzdělávací centrum, a.s., Ústí nad Labem, Ústí nad Labem-centrum, CZ	33560	C 04 B 26/26	(2006.01)	Vysoké učení technické v Brně, Brno, Veveří, CZ	33558	G 11 B 7/24	(2013.01)
Unipetrol výzkumně vzdělávací centrum, a.s., Ústí nad Labem, Ústí nad Labem-centrum, CZ	33561	C 10 L 1/04	(2006.01)	Herremans Remko Franciscus, Sulice, CZ	33573	G 01 F 1/05	(2006.01)
Univerzita Hradec Králové, Hradec Králové, CZ	33574	G 01 H 11/08	(2006.01)	Novotný Karel, Týn nad Vltavou, CZ	33572	A 61 M 25/02	(2006.01)
Univerzita Tomáše Bati ve Zlíně, Zlín, CZ	33559	C 03 C 4/20	(2006.01)	Piskáček Jan, Praha, CZ	33575	B 65 D 61/00	(2006.01)
Ústav chemických procesů AV ČR, v.v.i., Praha 6, Lysolaje, CZ	33558	G 11 B 7/24	(2013.01)	Šarek Jan RNDr., Ph.D., Stříbrná Skalice, CZ	33556	C 07 C 211/14	(2006.01)
Ústav experimentální botaniky AV ČR, v.v.i., Praha 6, Lysolaje, CZ	33556	C 07 C 211/14	(2006.01)	Telekiová Adéla, Plzeň, Bolevec, CZ	33571	C 11 D 17/04	(2006.01)
Ústav struktury a mechaniky hornin AV ČR, v. v. i., Praha 8, CZ	33564	C 03 B 5/027	(2006.01)				

FG4Q

Zapsané průmyslové vzory - přehled podle čísel zápisu

V období uzávěrky tohoto čísla Věstníku zapsal Úřad průmyslového vlastnictví tyto průmyslové vzory:

(11)	(51)	(11)	(51)	(11)	(51)
37420	26-05	37461	02-07	37463	06-11, 19-07
37438	26-03	37462	24-01		

FG4Q

Zapsané průmyslové vzory - přehled podle tříd

- (51) **02-07**
- (11) 37461
- (21) 2018-41177
- (22) 16.05.2018
- (15) 18.12.2019
- (54) **Ozdoby na oblečení**
- (28) 1
- (73) Prokopová Jana, Dolní Město, CZ
- (72) Prokopová Jana, Dolní Město, CZ



1.1

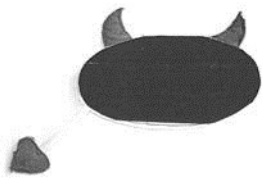

1.2



1.1



1.2

-
- (51) **06-11, 19-07**
 - (11) 37463
 - (21) 2018-41361
 - (22) 21.12.2018
 - (15) 18.12.2019
 - (54) **Učební pomůcka - koberec**
 - (28) 1
 - (73) Jucovičová Drahomíra PaedDr., Praha 1, CZ
 - (72) Jucovičová Drahomíra PaedDr., Praha 1, CZ



1.3



1.4

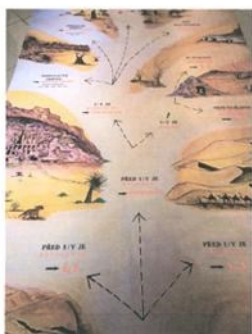

1.5



1.3

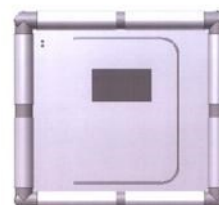

1.4



1.5

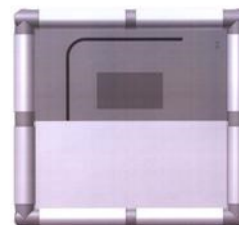

1.6

- (51) **24-01**
(11) 37462
(21) 2019-41393
(22) 07.02.2019
(15) 18.12.2019
(54) **Podtlaková izolační komora pro zdravotnické zařízení**
(28) 1
(73) EGO Zlín, spol. s r.o., Zlín, Štípa, CZ
(72) Kostka Pavel Ing., Hvozdná, CZ
(74) INPARTNERS GROUP, Ing. Dušan Kendereški, Koliště 1965/13a, Brno, Černá Pole, 60200



1.1



1.2

- (51) **26-03**
(11) 37438
(21) 2019-41367
(22) 02.01.2019
(15) 06.11.2019
(45) 01.01.2020
(54) **Svitidlo**
(28) 1
(73) Tůma Jiří, Kamenický Šenov, CZ
(72) Tůma Jiří, Kamenický Šenov, CZ



1.1

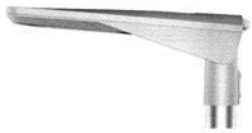

1.2



1.3



1.1



1.2

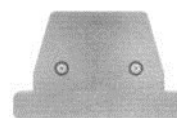

1.3

(51) **26-05**

(11) 37420

(21) 2019-41366

(22) 02.01.2019

(15) 09.10.2019

(45) 01.01.2020

(54) **Svitidlo**

(28) 1

(73) Tůma Jiří, Kamenický Šenov, CZ

(72) Tůma Jiří, Kamenický Šenov, CZ

Seznam vlastníků zapsaných průmyslových vzorů

(73)	(11)	(51)	(73)	(11)	(51)
EGO Zlín, spol. s r.o., Zlín, Štípa, CZ	37462	24-01	Prokopová Jana, Dolní Město, CZ	37461	02-07
Jucovičová Drahomíra PaedDr., Praha 1, CZ	37463	06-11	Tůma Jiří, Kamenický Šenov, CZ	37420	26-05
Tůma Jiří, Kamenický Šenov, CZ	37438	26-03			

Dodatková ochranná osvědčení pro léčiva a pro přípravky na ochranu rostlin

Udělení osvědčení

- | | |
|---|--|
| (73) Syngenta Participations AG, 4058 Basel, CH | (73) Eli Lilly and Company, Indianapolis, IN 46285, IN, US |
| (68) 1802198 | (68) 2379528 |
| (11) 1802198/613 | (11) 2379528/623 |
| (54) Synergické fungicidní kompozice | (54) Inhibitory protein kinasy |
| (92) 5261-0, 06.09.2018 | (92) EU/1/18/1307, 01.10.2018 |
| (93) 16635, 11.07.2017, IT | (93) EU/1/18/1307, 01.10.2018, EU |
| (95) SEGURIS ERA - isopyrazam nebo jeho tautomer / prothiokonazol, ve všech jejích formách, jak jsou chráněny základním patentem, přípravek na ochranu rostlin | (95) Verzenio - abemaciclib, léčivý přípravek |
| (94) 06.10.2030 | (94) 01.10.2033 |
-

Zánik dodatkového osvědčení na patent

- (11) 294823/91
(11) 295940/94
(11) 296701/112

Úřední rozhodnutí a oznámení

MK4A, MK4F

Zánik patentů a autorských osvědčení uplynutím doby platnosti

(11)	(21)	Int.Cl.(51)	(11)	(21)	Int.Cl.(51)
292057	1999-4686	8/F04D 29/20	299715	1999-4723	8/H01L 29/36
294560	1999-4629	8/F23N 3/00	300926	2001-2298	8/C07D 401/04
294823	1996-1805	8/C07D 405/14	301184	2001-22	8/C07K 9/00
295156	1999-4706	8/E05B 27/00	301658	2001-2182	8/A61K 31/55
295770	2001-2332	8/A61K 9/00	302706	2001-2349	8/C07K 16/28
295940	1997-3090	8/A61K 31/706	303703	2011-342	8/C07K 16/28
299299	2001-2205	8/E03F 5/02			

MM4A, MM4F

Zániky patentů a autorských osvědčení pro nezaplacení udržovacích poplatků

(11)	(21)	Int.Cl.(51)	(11)	(21)	Int.Cl.(51)
293655	2003-1443	8/C02F 1/62	303287	2001-4363	8/C07D 471/04
295871	2001-1697	8/C02F 3/12	303297	2011-273	8/B82B 3/00
296368	2001-2128	8/A44C 27/00	303298	2011-299	8/B82B 3/00
296473	2000-1730	8/B21D 45/04	303333	2011-362	8/H01S 3/067
297611	2001-1693	8/G01B 5/00	303641	2011-344	8/G01N 3/02
298084	2002-4234	8/B02C 17/22	303671	2011-323	8/B01D 53/58
298281	2003-3506	8/B65D 85/10	303802	2012-323	8/A61B 1/012
298504	2002-1953	8/F01D 25/28	303854	2011-285	8/G08B 13/196
298598	2000-2279	8/E06B 3/263	303859	2012-324	8/B65B 9/08
299274	2001-2017	8/D01H 13/14	303993	2002-3747	8/A23J 1/14
299363	2007-404	8/C10G 75/00	304146	2009-307	8/C23C 4/02
299444	2002-181	8/F16C 13/04	304188	2012-406	8/C07C 213/00
299888	2005-291	8/A22C 13/00	304367	2009-352	8/F03B 9/00
299993	2003-1689	8/H04L 12/28	304441	2003-271	8/E03C 1/042
300224	2001-418	8/B22D 17/20	304480	2013-395	8/G01R 31/12
300226	2001-1710	8/D01H 4/12	304491	2008-299	8/A23L 1/32
300351	2005-338	8/C07D 215/16	304500	2013-422	8/G01J 3/44
300698	2006-392	8/A61K 31/04	304544	2013-348	8/F16B 3/06
300864	2005-392	8/E04B 1/41	304546	2002-348	8/B24D 3/00
301227	2007-395	8/C09D 5/38	304585	2013-397	8/H01Q 9/04
301335	2005-381	8/C06B 25/00	304737	2002-384	8/C09J 125/14
301595	2008-356	8/C07K 7/08	304844	2009-372	8/C02F 11/18
301678	2004-608	8/A47H 13/01	304911	2002-3679	8/C07D 487/04
301682	2002-1678	8/H02K 9/16	304919	2013-462	8/B41F 5/24
301774	2010-106	8/C07K 7/08	305005	2003-115	8/C07D 491/06
301776	2009-367	8/C07C 231/12	305014	2013-380	8/F01D 11/02
301860	2007-377	8/B23Q 11/08	305081	2002-4198	8/C09J 7/00
301910	2001-2398	8/C07C 237/22	305350	2011-756	8/C07D 487/04
301910	2001-2398	8/C07C 237/22	305354	2014-328	8/F16K 1/18
302118	2010-436	8/A01H 13/00	305587	2014-405	8/C21D 1/19
302276	2001-4335	8/A61C 1/08	305840	2013-440	8/C10J 3/02
302309	2008-382	8/F03B 5/00	305936	2012-307	8/B29C 43/04
302525	2010-358	8/E04B 1/26	305937	2012-308	8/B29C 43/04
302555	2001-4555	8/F42B 12/34	306010	2002-4204	8/G05B 15/02
302679	2002-1935	8/F16B 13/00	306042	2003-3543	8/A61K 31/7068
302684	2010-421	8/A61B 18/18	306138	2015-370	8/B23C 5/16
303025	2010-451	8/F02B 45/02	306139	2015-386	8/A61B 17/58
303230	2011-308	8/C12Q 1/68	306140	2015-387	8/A61B 17/58
303251	2011-309	8/C12Q 1/68	306144	2008-286	8/E02D 27/32
303252	2011-324	8/C12Q 1/68	306425	2012-322	8/C07D 215/14

(11)	(21)	Int.Cl.(51)	(11)	(21)	Int.Cl.(51)
306466	2016-254	8/A21C 3/02	307117	2008-293	8/F24F 5/00
306508	2007-876	8/C06B 21/00	307330	2009-319	8/A23J 1/04
306712	2016-307	8/G01R 31/315	307331	2009-320	8/A23J 1/10
306869	2016-344	8/H02K 11/20	307356	2017-304	8/A61M 5/145
306933	2010-458	8/F16H 48/18	307381	2017-284	8/A23K 50/90
306968	2016-283	8/G02B 7/04	307396	2016-269	8/C23C 30/00
306973	2009-332	8/G01M 17/04	307700	2006-443	8/A61K 9/20

MK1K

Zániky užitných vzorů uplynutím doby platnosti

(11)	(21)	(51)	(11)	(21)	(51)	(11)	(21)	(51)
20464	2009-22091	A61K 33/10	(2006.01)	28572	2015-31171	G01N 1/16	(2006.01)	
20467	2009-22109	C09D 5/08	(2006.01)	28573	2015-31177	B23B 51/02	(2006.01)	
20491	2009-22110	F21V 23/00	(2006.01)	28574	2015-31178	G01N 33/38	(2006.01)	
20535	2009-22088	B61D 15/00	(2006.01)	28606	2015-31194	G01N 1/04	(2006.01)	
20560	2009-22106	C09D 15/00	(2006.01)	28607	2015-31195	G01N 7/20	(2006.01)	
20561	2009-22111	A61F 7/02	(2006.01)	28654	2015-31149	B65D 30/10	(2006.01)	
20606	2009-22105	E01F 8/00	(2006.01)	28678	2015-31168	A47B 88/04	(2006.01)	
20706	2009-22116	E01C 23/01	(2006.01)	28680	2015-31192	C21C 5/00	(2006.01)	
20707	2009-22122	G04B 19/06	(2006.01)	28824	2015-31190	B32B 7/04	(2006.01)	
21006	2009-22102	E04C 2/08	(2006.01)	28825	2015-31191	B32B 7/04	(2006.01)	
21131	2009-22100	B65D 19/00	(2006.01)	28826	2015-31203	G05F 1/66	(2006.01)	
24124	2012-26205	H02S 40/22	(2014.01)	28889	2015-31156	F04B 53/00	(2006.01)	
24253	2012-26194	E04G 3/26	(2006.01)	28890	2015-31164	B65D 21/08	(2006.01)	
24567	2012-26218	B60P 1/43	(2006.01)	28891	2015-31183	C02F 9/02	(2006.01)	
24610	2012-26189	A61C 11/08	(2006.01)	28892	2015-31184	A01K 13/00	(2006.01)	
28439	2015-31150	E01C 23/14	(2006.01)	28968	2015-31199	B23Q 41/04	(2006.01)	
28440	2015-31152	A23C 21/06	(2006.01)	29058	2015-31165	B67D 7/02	(2010.01)	
28445	2015-31181	A61B 17/58	(2006.01)	29059	2015-31185	A61H 1/02	(2006.01)	
28469	2015-31162	B65H 54/02	(2006.01)	29100	2015-31186	F24F 3/16	(2006.01)	
28471	2015-31175	A63B 23/04	(2006.01)	29101	2015-31187	F24F 13/30	(2006.01)	
28472	2015-31180	E05B 85/26	(2014.01)	29119	2015-31201	B65B 27/12	(2006.01)	
28504	2015-31161	B66F 9/18	(2006.01)	29152	2015-31198	B23K 26/02	(2014.01)	
28505	2015-31163	A23L 1/312	(2006.01)					

MK4Q

Zániky práva ze zapsaných průmyslových vzorů uplynutím doby ochrany

(11)	(21)	Int.Cl.(51)
25682	1994-27990	6/12-08

LD3K

Částečné výmazy užitných vzorů

(11) 23533
(21) 2011-25221
(22) 25.11.2011
(54) Průtokový magnetický separátor
Rozsah ochrany se omezuje změnou nároků takto: „1. Průtokový magnetický separátor k oddělování magnetických částic z tekutých směsí, tvořený dutým tělesem, do něhož ústí hrdla k připojení přívodního a výstupního potrubí a v němž jsou v dráze průtoku směsi umístěny trubice (3) s magnetickými jádry uvnitř, které jsou uchyceny v přírubě (2) uzavírající duté těleso (1) separátoru a oddělující jej od horního dutého pláště (5) s vnitřním prostorem pro přechodné umístění sady magnetických jader (4) uchycené na konci táhla (7) v jejich poloze vysunutě z trubice (3), vyznačující se tím, že příruba (2) je jednoduchá, její vnitřní kruhová oblast (2.1) má vytvořeny otvory pro trubice (3) a její boční stěna má v horní části vytvořeno vybrání (2.2) pro spoj s okrajem tělesa horního dutého pláště (5) a prstencový výstupek (2.3) zapadající do vybrání převlečné fixační matice

(6), našroubované na vnějším okraji dutého tělesa (1), zatím co dolní část (2.4) boční stěny příruby (2) je vytvořena jako kónická, dosedající do kónického otvoru dutého tělesa (1) separátoru. 2. Průtokový magnetický separátor k oddělování magnetických částic z tekutých směsí, tvořený dutým tělesem, do něhož ústí hrdla k připojení přívodního a výstupního potrubí a v němž jsou v dráze průtoku směsi umístěny trubice (3) s magnetickými jádry uvnitř, které jsou uchyceny v přírubě (2) uzavírající duté těleso (1) separátoru a oddělující jej od horního dutého pláště (5) s vnitřním prostorem pro přechodné umístění sady magnetických jader (4) uchycené na konci táhla (7) v jejich poloze vysunutě z trubice (3), vyznačující se tím, že příruba (2) je dvojitá a skládá se ze spodní části (2.5) pevně spojené s dutým tělesem (1) a horní části (2.6), k níž je uchyceno těleso horního dutého pláště (5), přičemž osazená vnitřní kruhová oblast (2.1) horní části (2.6) příruby (2) s otvory pro trubice (3) zapadá do prstencového vybrání spodní části (2.5) a obě části (2.5, 2.6) příruby (2) jsou na obvodu opatřeny výřezy pro odklápecí spojovací šrouby (2.7). 3. Průtokový

magnetický separátor k oddělování magnetických částic z tekutých směsí, tvořený dutým tělesem, do něhož ústí hrdla k připojení přívodního a výstupního potrubí a v němž jsou v dráze průtoku směsi umístěny trubice (3) s magnetickými jádry uvnitř, které jsou uchyceny v přírubě (2) uzavírající duté těleso (1) separátoru a oddělující jej od horního dutého pláště (5) s vnitřním prostorem pro přechodné umístění sady magnetických jader (4) uchycené na konci táhla (7) v jejich poloze vysunutě z trubice (3), přičemž v přírubě (2) jsou uchyceny 2 až 24 trubice (3), vyznačující se tím, že příruba (2) je dvojdílná a skládá se ze spodní části (2.5) pevně spojené s dutým tělesem (1) a horní části (2.6), k níž je uchyceno těleso horního dutého pláště (5), přičemž osazená vnitřní kruhová oblast (2.1) horní části (2.6) příruby (2) s otvory pro trubice (3) zapadá do prstencového vybrání spodní části (2.5) a obě části (2.5, 2.6) příruby (2) jsou na obvodu opatřeny výřezy pro odklápěcí spojovací šrouby (2.7), a že trubice (3) jsou v otvorech vnitřní kruhové oblasti (2.1) příruby (2) uchyceny vyměnitelně prostřednictvím svých prstencových osazení (3.1) a odnímatelné přítláčné desky (2.8) s otvory.“

Užitný vzor č. 23 533 se částečně vymazává z rejstříku užitných vzorů.

Rozsah ochrany se omezuje změnou nároků takto:

„1. Průtokový magnetický separátor k oddělování magnetických částic z tekutých směsí, tvořený dutým tělesem, do něhož ústí hrdla k připojení přívodního a výstupního potrubí a v němž jsou v dráze průtoku směsi umístěny trubice (3) s magnetickými jádry uvnitř, které jsou uchyceny v přírubě (2) uzavírající duté těleso (1) separátoru a oddělující jej od horního dutého pláště (5) s vnitřním prostorem pro přechodné umístění sady magnetických jader (4) uchycené na konci táhla (7) v jejich poloze vysunutě z trubice (3), vyznačující se tím, že příruba (2) je dvojdílná a skládá se ze spodní části (2.5) pevně spojené s dutým tělesem (1) a horní části (2.6), k

níž je uchyceno těleso horního dutého pláště (5), přičemž osazená vnitřní kruhová oblast (2.1) horní části (2.6) příruby (2) s otvory pro trubice (3) zapadá do prstencového vybrání spodní části (2.5) a obě části (2.5, 2.6) příruby (2) jsou na obvodu opatřeny výřezy pro odklápěcí spojovací šrouby (2.7).

2. Průtokový magnetický separátor k oddělování magnetických částic z tekutých směsí, tvořený dutým tělesem, do něhož ústí hrdla k připojení přívodního a výstupního potrubí a v němž jsou v dráze průtoku směsi umístěny trubice (3) s magnetickými jádry uvnitř, které jsou uchyceny v přírubě (2) uzavírající duté těleso (1) separátoru a oddělující jej od horního dutého pláště (5) s vnitřním prostorem pro přechodné umístění sady magnetických jader (4) uchycené na konci táhla (7) v jejich poloze vysunutě z trubice (3), přičemž v přírubě (2) jsou uchyceny 2 až 24 trubice (3), vyznačující se tím, že příruba (2) je dvojdílná a skládá se ze spodní části (2.5) pevně spojené s dutým tělesem (1) a horní části (2.6), k níž je uchyceno těleso horního dutého pláště (5), přičemž osazená vnitřní kruhová oblast (2.1) horní části (2.6) příruby (2) s otvory pro trubice (3) zapadá do prstencového vybrání spodní části (2.5) a obě části (2.5, 2.6) příruby (2) jsou na obvodu opatřeny výřezy pro odklápěcí spojovací šrouby (2.7), a že trubice (3) jsou v otvorech vnitřní kruhové oblasti (2.1) příruby (2) uchyceny vyměnitelně prostřednictvím svých prstencových osazení (3.1) a odnímatelné přítláčné desky (2.8) s otvory.“

Částečný výmaz působí od počátku platnosti užitného vzoru.

Datum nabytí právní moci rozhodnutí o částečném výmazu: 11.12.2019

Zápisy licenčních smluv do rejstříku průmyslových vzorů pro nabyvatele

(11) 26785
(73) Česká republika - Ministerstvo obrany, Praha 6, CZ
Nabyvatel: UniBonnets s.r.o., č. p. 291, Kunín, 74253, CZ

Druh licence: nevýhradní
Datum uzavření smlouvy: 12.12.2019
Datum zápisu smlouvy: 20.12.2019

PD4A

Převod práv a ostatní změny majitelů patentů

(11) 303647
(21) 2012-69
(73) Tesla Medical, s.r.o., Ostrava, Hulváky, CZ

(11) 303648
(21) 2012-68
(73) Tesla Medical, s.r.o., Ostrava, Hulváky, CZ

PD1K

Převod práv a ostatní změny majitelů užitných vzorů

(11) 25452
(21) 2013-27299
(73) Air Bank a.s., Praha 6, Dejvice, CZ

(11) 29598
(21) 2016-32361
(73) FENIX Protector s.r.o., Mokrovraty, CZ

(11) 30949
(21) 2017-33910
(73) Lasák Dominik, Hlučín, CZ

Zamítnuté a částečně zamítnuté přihlášky ochranných známek před zveřejněním

Kapitola obsahuje údaje o rozhodnutích o přihláškách ochranných známek, u kterých byly na základě provedeného věcného průzkumu shledány Úřadem důvody pro zamítnutí přihlášky ochranné známky podle ustanovení § 4 nebo 6 zákona č. 441/2003 Sb. Na základě toho Úřad vydal rozhodnutí o zamítnutí přihlášky podle ustanovení § 22 zákona č. 441/2003 Sb., a to pro celý seznam výrobků a služeb nebo pro jeho část. Údaje o výsledku rozhodnutí (zamítnutí přihlášky, částečné zamítnutí přihlášky) jsou uvedeny jako datum právní moci rozhodnutí/výsledek rozhodnutí.

(210) **O-538168**
(540)



19.12.2019/NABYTÍ P.M. - ZAMÍTNUTÍ PŘIHLÁŠKY

(210) **O-547768**
(540)

DRUŽSTEVNÍ RÁDCE

10.12.2019/NABYTÍ P.M. - ZAMÍTNUTÍ PŘIHLÁŠKY

(210) **O-549469**
(540)

BRANDMARK BOUTIQUE

24.11.2019/NABYTÍ P.M. - ZAMÍTNUTÍ PŘIHLÁŠKY

(210) **O-550819**
(540)

Excelent masáže

12.12.2019/NABYTÍ P.M. - ZAMÍTNUTÍ PŘIHLÁŠKY

(210) **O-552907**
(540)

Sportovec regionu

19.12.2019/NABYTÍ P.M. - ZAMÍTNUTÍ PŘIHLÁŠKY

(210) **O-553790**
(540)

Města budoucnosti

12.12.2019/NABYTÍ P.M. - ZAMÍTNUTÍ PŘIHLÁŠKY

(210) **O-554095**
(540)

Perfect Hotel Concept

17.12.2019/NABYTÍ P.M. - ZAMÍTNUTÍ PŘIHLÁŠKY

(210) **O-554209**
(540)

USA na míru

12.12.2019/NABYTÍ P.M. - ZAMÍTNUTÍ PŘIHLÁŠKY

Přehled zveřejněných přihlášek ochranných známek

Přihlášky ochranných známek, které byly na základě výsledků formálního a věcného průzkumu provedeného Úřadem shledány schopné zápisu do rejstříku ochranných známek, jsou obsaženy v této kapitole. Důležitou právní skutečností je, že zveřejněním přihlášky ochranné známky v této kapitole Věstníku (§ 23 zákona č. 441/2003 Sb.) začíná běžet zákonná tříměsíční lhůta pro podání námitek podle ustanovení § 25 zákona č. 441/2003 Sb.

Číselný přehled (210)											
O-543202	O-551386	O-552819	O-552820	O-557023	O-557574	O-557575	O-558251	O-558268	O-558639	O-558671	O-558704
O-558755	O-558818	O-559104	O-559223	O-559485	O-559488	O-559494	O-559594	O-559732	O-559832	O-559917	O-559955
O-560054	O-560072	O-560083	O-560084	O-560085	O-560091	O-560098	O-560102	O-560103	O-560107	O-560108	O-560142

Zveřejněné přihlášky ochranných známek

(210) **O-543202**

(220) 24.10.2017

(320) 24.10.2017

(511) 35, 41, 42

(540)

GDPR kalkulačka

(510) (35) administrativní služby, administrativní zpracování objednávek, aktualizace a údržba dat v počítačových databázích, analýza nákladů a cen, cílené zasilání reklamních materiálů, grafická úprava pro reklamní účely, obchodní informace, obchodní zprostředkovatelské služby, on-line inzerce v počítačové síti, poradenské služby pro obchodní vedení, poradenství v oblasti organizace podniku, poradenství v oblasti řízení a organizace podniku, poradenství v oblasti řízení lidských zdrojů, poradenství v oblasti řízení obchodní činnosti, poskytování informací o obchodních kontaktech, poskytování obchodních informací prostřednictvím webových stránek, sběr údajů do počítačových databází, systematizace údajů do počítačových databází; (41) pořádání a vedení konferencí, pořádání a vedení kongresů, pořádání a vedení osobních vzdělávacích fór, pořádání a vedení seminářů, pořádání a vedení sympozií, pořádání a vedení workshopů (školení), poskytování elektronických publikací on-line bez možnosti stažení, praktický výcvik (předvádění), školení, vzdělávací služby; (42) aktualizace počítačového softwaru, analýza počítačových systémů, instalace počítačového softwaru, poradenství v oblasti informačních technologií (IT), poradenství v oblasti internetového zabezpečení, poradenství v oblasti počítačového softwaru, poradenství v oblasti šifrování dat, poradenství v oblasti zabezpečení dat, poradenství v oblasti zabezpečení počítačů, pronájem počítačového softwaru, sledování počítačových systémů za účelem odhalení nepovoleného přístupu nebo úniku dat, software jako služba (SaaS), technologie poradenství, ukládání elektronických dat.

(730) **Secure Data s.r.o.**, Hanusova 1537/3a, Praha 4, 14000, CZ

(740) Advokátní kancelář Mgr. Pavel Waldhans, Mgr. Pavel Waldhans, Marie Steyskalové 686/38, Brno, 61600

(210) **O-551386**

(220) 25.10.2018

(320) 25.10.2018

(511) 3, 5, 16, 21, 30, 35, 41

(540)

Tady roste radost

(510) (3) parfumerie, kosmetické přípravky a deodoranty pro osobní potřebu, esenciální a éterické oleje, oleje pro kosmetické účely, adstringentní přípravky pro kosmetické účely, neléčivé přísady do koupelí, neléčivá mýdla všeho druhu, voňavky, parfémy, holicí přípravky, kosmetické ubrousky napuštěné pleťovými vodami či parfémy, spreje pro osvěžení dechu, opalovací přípravky, vonná dřeva, vonné sáčky do prádla, prací prostředky, kosmetické barvy, zubní pasty, odstraňovací přípravky pro kosmetické barvy, vata pro kosmetické účely, vatové tyčinky pro kosmetické účely; (5) bylinné čaje léčebné, léčivé byliny, čaj astmatický, odtučňovací čaje pro lékařské účely, čaje léčivé, dietní potraviny upravené pro lékařské účely, drogy pro léčebné účely, fenykl pro lékařské účely, farmaceutické přípravky, irský mech (karagen) pro lékařské účely, pastilky pro farmaceutické účely, léčivé kořeny, nápoje léčivé, nápoje dietetické upravené pro lékařské účely, posilující přípravky pro lékařské účely, tonika (léky), vitamínové přípravky, potravní doplňky léčebné i neléčebné, vyrobené na bázi směsi bylin, léčivé přípravky z bylin pro regeneraci lidského organismu a relaxaci, léčivé extrakty vyrobené z bylin, léčivé bylinné výtažky z pupenů rostlin, diabetické a dietetické nápoje léčebné; (16) tiskárenské výrobky, periodické a neperiodické tiskoviny všeho druhu, časopisy, knihy, knížky (brožované), brožury, noviny, zpěvníky, alba, diáře, fotografie, grafické reprodukcce, etikety (kromě textilních), kalendáře, novoročenky, vizitky, katalogy, letáky, navštívenky, pečeti, plakáty, tiskopisy, pohlednice, blahopřání, praporky papírové, prospekty, razítka, samolepky, sošky (figurky) z papírové hmoty, reklamní tabule z papíru nebo lepenky, papírové podložky pod sklenice, papírové pytlíky a sáčky na čaj; papírové ubrousky a ubrusy, papírové tašky, umělohmotné tašky, reklamní a ozdobné předměty z papíru a lepenky neuvedené v jiné třídě; (21) sklo, porcelán a majolika neobsažené v jiných třídách, nádobí nikoliv z drahých nebo plátovaných kovů a neelektrické, nádobí hliněné, žáruvzdorné nebo z obyčejné hlíny, nádobí keramické, skleněné, smaltované, železné, kovové, plechové a dřevěné, nádoby přenosné pro kuchyně, domácnost i veřejné pohoštění, nádoby isolační, nádoby izolované proti úniku tepla, též na pokrmy a nápoje, čajové a kávové soupravy, konvice, šálky, podnosy, náčiní pro domácnost nebo kuchyň nikoliv z

drahých kovů; (30) čaje všeho druhu, včetně jejich směsí ne pro lékařské účely, zejména čaje sypané, porcované, sáčkované, lisované, instantní a čajové extrakty z ovoce, bylin, zeleniny a jiných přírodních produktů, například kořenů, kůr, a to přírodní i aromatizované, včetně s přidávkem vitamínů, vlákniny a minerálních látek a ochucovacích přípravků, čajové esence přírodní i ochucené, nápoje na bázi čaje, výrobky z obilnin, výrobky z mouky, výrobky z rýže, jako chléb, housky, pečivo, těsta, těstoviny, pečivo ochucené či neochucené, celozrnné extrudované a expandované pečivo ochucené či neochucené, celozrnné extrudované a expandované pečivo s polevou nebo bez polevy, jemné pečivo, dorty, zákusky, cukroví a cukrovinky, včetně cukrovinek arašídových, koláče s náplní, rýže, rýžové koláčky, rýžové chlebičky, rýžová kaše, instantní rýžová kaše, rýžové nudle, trvanlivé potravinářské výrobky na bázi rýže a amarantu, obilné vločky či lupínky, potraviny na bázi ovsu, pražené kukuřice (popcorn), kukuřičné müsli, kukuřičné vločky, škrob a škrobové výrobky jako potrava, nekynutý chléb, knackebrot, potravinářské mouky včetně mouky cereální, oplatky, pizzy, suchary, sušenky, keksy, krekry, biskvity, medovníky, pečivo, pufované pečivo, müsli tyčinky, nízkoenenergetické tyčinky s vlákninou, tyčinky na bázi zrn s ovocem anebo suchými plody s polevou nebo bez ní, žvýkačky ne pro lékařské účely, med, chuťové přísady, glukóza pro výživu, přírodní sladidla, čokoláda a čokoládové výrobky všech druhů, nápoje čokoládové včetně nápojů čokoládových s mlékem, kaka, nápoje kakaové včetně nápojů kakaových s mlékem, nápoje kávové včetně nápojů kávových s mlékem, pudinky, přísady do nápojů jiné než esence, koření, kořenící směsi, směsi koření a bylin, tekuté kořenící přípravky, chilli omáčky, sójové omáčky, marinády, zálivky na ochucení, ochucená ochucovadla, studené omáčky spadající do této třídy, omáčky, chuťové přísady, směsi v prášku a v pastě pro přípravu hotových pokrmů, omáček a šťáv k masům připravených především na základě rostlinných surovin (především zeleniny, mouky obilovin, luštěnin, koření a bylin) a jejich směsí, zlepšující a přidávané látky na kuchařské použití (zahušťovadla, aroma), káva, kávové esence a kávové výtažky, kávové směsi, cikorka, cikorkové směsi, náhražky kávy, kávové nápoje a přípravky na výrobu těchto nápojů, zmrzlinové krémy, zmrzlina, vodové zmrzliny, mražené cukrovinky, přípravky pro výrobu zmrzlin a vodových zmrzlin a mražených cukrovinek, bílý i třtinový cukr a výrobky z cukru, modifikace cukru, pevný a tekutý cukr, výrobky studené a teplé kuchyně náležející do této třídy, chlebičky; (35) zprostředkovatelská činnost, maloobchodní a velkoobchodní činnost, export a import výrobků, vše výše uvedené v souvislosti s výrobky výše uvedenými ve třídách 3, 5, 16, 21, 30; (41) provozování a pronájem zařízení sloužících k zábavě, rozptýlení, regeneraci a rekondici včetně sportovních zařízení, provozování a pronájem heren a kasin, služby pro zábavu, oddech, rozptýlení, regeneraci a rekondici, zábavné parky, diskotéky, estrády, kabarety, varieté, pořádání soutěží krásy, výchovně zábavné klubové služby, noční kluby, organizování živých vystoupení, živé představení, elektronické publikování, nahrávání videopásek, zprostředkovatelská a obstaravatelská činnost ve výše uvedených oblastech této třídy, poskytování informací o možnostech zábavy a rozptýlení.

(730) **Sonnentor s.r.o.**, Příhon 943, Čejkovice, 69615, CZ

(740) Ing. Petr Soukup, tř. Svobody 43/39, Olomouc, 77900

(210) **O-552819**

(220) 07.01.2019

(320) 07.01.2019

(511) 5

(540)

ORTOPEDIC 400

(510) (5) potravinové doplňky a dietetické přípravky, dietetické potraviny upravené pro léčebné účely.

(730) **SWISS MED Pharmaceuticals a.s.**, Opletalova 921/6, Praha 1, Nové Město, 11000, CZ

(740) Rudolf Darník, Jupiterova 1186/10, Praha 114, 10400

(210) **O-552820**

(220) 07.01.2019

(320) 07.01.2019

(511) 5

(540)

ORTOPEDIC 500

(510) (5) potravinové doplňky a dietetické přípravky, dietetické potraviny upravené pro léčebné účely.

- (730) **SWISS MED Pharmaceuticals a.s.**, Opletalova 921/6, Praha 1, Nové Město, 11000, CZ
(740) Rudolf Darník, Jupiterova 1186/10, Praha 114, 10400

(210) **O-557023**

(220) 04.07.2019

(320) 04.07.2019

(511) 35, 38, 41

(540)

Karavan

- (510) (35) reklamní, inzertní a propagační činnost prostřednictvím jakéhokoliv média, prostřednictvím telefonní sítě nebo datové sítě nebo informační sítě nebo elektronické sítě nebo komunikační sítě nebo počítačové sítě, marketing, merchandising, inzerce poštou, licence na výroby a služby ostatních (komerční správa), pomoc při řízení obchodní činnosti, poskytování obchodních nebo podnikatelských informací, obchodní nebo podnikatelský průzkum, organizování komerčních nebo reklamních výstav, pořádání veletrhů pro obchodní a reklamní účely, průzkum trhu, průzkum veřejného mínění, obchodní informační kanceláře; (38) telekomunikace, elektronická pošta, služby elektronických nástěnek (telekomunikační služby), vysílání kabelové televize, služby dálkových konferencí, počítačová komunikace; (41) nakladatelství a vydavatelství, ediční činnost, publikační činnost, nahrávání nosičů zvukových nebo obrazově zvukových, služby v oblasti digitálního zpracování obrazu, elektronické publikování (DTP), služby v oblasti estrád, TV produkce, tvorba a výroba televizních a audiovizuálních programů, obrazové zpravodajství, filmová produkce, jiná než reklamní, služby filmových studií, filmová tvorba, filmové projekce, půjčování filmů, fotografování, poskytování informací o možnostech zábavy, o výchově a vzdělávání, výchovně zábavné klubové služby, vydávání knih, služby nahrávacího studia, nahrávání videopásek, organizace společenských a kulturních akcí, organizace, provozování a provádění her a soutěží i veřejných, organizování vzdělávacích nebo zábavných soutěží, výstavní činnost v oblasti kultury nebo zábavy nebo výchovy nebo vzdělávání, plánování a organizování večírků, poskytování on-line elektronických publikací (bez možnosti stažení), pronájem audio nahrávek, pronájem divadelních, filmových a televizních dekorací, pronájem kinematografických filmů, provozování her on-line (z počítačové sítě), výroba divadelních nebo jiných představení, půjčování videopásků, psaní scénářů, organizování a vedení seminářů, reportérské služby, televizní zábava, opatrování titulky, výuka, vydávání elektronických knih a časopisů on-line, zveřejňování a vydávání textů, s výjimkou reklamních nebo náborových, výroba videofilmů, pronájem zvukového nahrávacího zařízení, organizování živých vystoupení.

- (730) **Orbis Pictures film, s.r.o.**, Vršovická 808/30, Praha 10, 10100, CZ

(210) **O-557574**

(220) 02.08.2019

(320) 02.08.2019

(511) 9, 35, 38, 41, 42

(540)

OKsystem

- (510) (9) počítačový software, přístroje pro záznam, převod, reprodukci zvuku a/nebo obrazu, nosiče zvukových, obrazových a zvukově obrazových záznamů nahrané i nenahrané, data a databáze i jiné informace na všech druzích elektronických nosičů v rozsahu třídy 9, elektronické publikace, elektronické prezentace, programové vybavení, aplikační programové vybavení, programové produkty a nástroje pro vývoj aplikací, elektronické datové a informační sítě, informační produkty na nosičích nebo v elektronických, datových, informačních a komunikačních sítích; (35) poskytování informací, informačních produktů a multimediálních informací k obchodním účelům, uspořádání a řízení obchodních informací ze vzdálených zdrojů prostřednictvím elektronických komunikačních sítí, počítačová správa dokumentů, zpracování dat, sběr a systemizace informací v databankách, činnost organizačních, podnikatelských a ekonomických poradců; (38) šíření, výměna nebo získávání zpráv a informací, informační služby týkající se vysílání, šíření elektronických časopisů, informací, audio nebo audiovizuálních děl prostřednictvím informační nebo datové nebo elektronické nebo komunikační nebo telekomunikační nebo počítačové sítě; (41) výchova, vzdělávání, zábava, sportovní a kulturní aktivity,

organizování školení, přednášek, seminářů, pořádání odborných kurzů, poradenství, konzultační a informační činnost týkající se uvedených služeb ve tř. 41; (42) tvorba software a tvorba počítačových systémů, poradenství poskytované v souvislosti se zaváděním software, počítačové programování, aktualizace počítačových programů, instalace počítačových programů, tvorba informačních databází (programování), pronájem software.

(591) Barevná

(730) **OKsystem a.s.**, Na Pankráci 1690/125, Praha 4, Nusle, 14000, CZ

(740) PatentCentrum Sedlák & Partners s.r.o., Okružní 2824, České Budějovice, České Budějovice 3, 37001

(210) **O-557575**

(220) 02.08.2019

(320) 02.08.2019

(511) 9, 35, 38, 41, 42

(540)

OKsystem

- (510) (9) počítačový software, přístroje pro záznam, převod, reprodukci zvuku a/nebo obrazu, nosiče zvukových, obrazových a zvukově obrazových záznamů nahrané i nenahrané, data a databáze i jiné informace na všech druzích elektronických nosičů v rozsahu třídy 9, elektronické publikace, elektronické prezentace, programové vybavení, aplikační programové vybavení, programové produkty a nástroje pro vývoj aplikací, elektronické datové a informační sítě, informační produkty na nosičích nebo v elektronických, datových, informačních a komunikačních sítích; (35) poskytování informací, informačních produktů a multimediálních informací k obchodním účelům, uspořádání a řízení obchodních informací ze vzdálených zdrojů prostřednictvím elektronických komunikačních sítí, počítačová správa dokumentů, zpracování dat, sběr a systemizace informací v databankách, činnost organizačních, podnikatelských a ekonomických poradců; (38) šíření, výměna nebo získávání zpráv a informací, informační služby týkající se vysílání, šíření elektronických časopisů, informací, audio nebo audiovizuálních děl prostřednictvím informační nebo datové nebo elektronické nebo komunikační nebo telekomunikační nebo počítačové sítě; (41) výchova, vzdělávání, zábava, sportovní a kulturní aktivity, organizování školení, přednášek, seminářů, pořádání odborných kurzů, poradenství, konzultační a informační činnost týkající se uvedených služeb ve tř. 41; (42) tvorba software a tvorba počítačových systémů, poradenství poskytované v souvislosti se zaváděním software, počítačové programování, aktualizace počítačových programů, instalace počítačových programů, tvorba informačních databází (programování), pronájem software.

(730) **OKsystem a.s.**, Na Pankráci 1690/125, Praha 4, Nusle, 14000, CZ

(740) PatentCentrum Sedlák & Partners s.r.o., Okružní 2824, České Budějovice, České Budějovice 3, 37001

(210) **O-558251**

(220) 04.09.2019

(320) 04.09.2019

(511) 20, 39, 41

(540)



- (510) (20) nábytek, stojany (nábytek), kancelářský nábytek, polstrovaný nábytek, lavičky [nábytek], konzoly (nábytek), lavice [nábytek], kovový nábytek, kartotéky [nábytek], svěráky (nábytek), integrovaný nábytek; (39) automobilová doprava; (41) služby v oblasti vzdělávání, zábavy a sportu, pronájem zařízení a vybavení ke vzdělávání, zábavě, sportu a kultuře, pronájem kostýmů (divadelních nebo na maškarní plesy), výroba filmů.
- (730) **Černý David**, Kladská 1448/7, Praha 2, Vinohrady, 12000, CZ
- (740) Mgr. Anna Dolejská, advokát, Mgr. Anna Dolejská, Senovážné náměstí 1464/6, Praha 1, Nové Město, 11000

(210) **O-558268**

(220) 04.09.2019

(320) 04.09.2019

(511) 35, 41, 45

(540)

NAĪVE

(510) (35) inzertní a reklamní činnost, reklamní agentury, pořádání veletrhů pro obchodní a reklamní účely; (41) výchovná a zábavní činnost, umělecké módní agentury, organizování a vedení konferencí, organizování kulturních nebo vzdělávacích výstav, organizování plesů, organizování a plánování večírků; (45) osobní společenské a bezpečnostní služby, půjčování obleků a večerních šatů, půjčování oděvů.

(730) **NAIVE s.r.o.**, Česká 160/4, Brno, Brno-město, 60200, CZ

(210) **O-558639**

(220) 24.09.2019

(320) 24.09.2019

(511) 33, 35, 44

(540)

VINAŘSTVÍ LEKAVÝ

(510) (33) vína všeho druhu, vína réвовá, burčáky, lihoviny, likéry; (35) maloobchod-velkoobchod, export-import, internetový obchod s výše uvedenými výrobky ve třídě 33, propagace, reklama, inzerce všemi druhy médií, marketing, zprostředkovatelská činnost v oblasti obchodu s výše uvedenými výrobky ve třídě 33; (44) vinohradnictví (šlechtění, množení, pěstování révy vinné), konzultační a poradenská činnost v oblasti vinohradnictví, (šlechtění, množení a pěstování vinné révy).

(730) **Lekavý Jan**, Žabácká 936, Dolní Bojanovice, 69617, CZ

(740) Ing. Francis Jupa, patentový zástupce, Měchenická 4/2554, Praha 4, 14100

(210) **O-558671**

(220) 25.09.2019

(320) 25.09.2019

(511) 16, 25, 35

(540)



(510) (16) reklamní letáky, reklamní plakáty, papírové reklamní vývěsky, papírové reklamní tabule, lepenkové reklamní tabule; (25) sportovní dresy, sportovní oblečení, neformální oblečení, pokrývky hlavy, sportovní čepice, sportovní kšilt [pokrývka hlavy], sportovní kloboučnické zboží (nikoli helmy); (35) šíření reklamních materiálů (prospekty, brožury a tiskoviny), reklamní, marketingové a propagační služby, pronájem propagačních předmětů, pronájem veškerých propagačních a marketingových prezentačních materiálů, reklamní agentury, reklamní služby, venkovní reklamní služby, reklamní sloupky (příprava), reklamní služby prostřednictvím dvojité reklamní tabule, příprava reklamních publikací, produkce reklamních materiálů.

(591) Barevná

(730) **Fišera Jan Ing.**, Dómská 124/2, Litoměřice, Předměstí, 41201, CZ

(210) **O-558704**

(220) 26.09.2019

(320) 26.09.2019

(511) 35, 37, 39

(540)



(510) (35) reklama on-line v počítačové síti, pomoc při řízení obchodní činnosti, poskytování obchodních a podnikatelských informací, systematizace informací do počítačové databáze, pronájem reklamních nosičů na automobily, pronájem reklamní plochy, dodavatelské služby pro třetí osoby; (37) mytí a čištění dopravních prostředků, zejména motorových, údržba, opravy a servis dopravních prostředků, zejména motorových, pneuservis; (39) informace o přepravě osob, automobilová doprava, autobusová doprava, smluvní autodoprava, radiotaxi, zajišťování odvozu automobilů zákazníků (help drink), radiodispečink, doručovací služby a kurýrské služby, odtahování dopravních prostředků při poruchách, technická asistence (silniční), smluvní přeprava osob, provozování služeb spojených s přepravou osob, zejména provozování taxislužby, příležitostná osobní vnitrostátní a mezinárodní doprava, informace o dopravě, přeprava turistů, doprovázení turistů, zařízení přepravy osob pro jiné osoby prostřednictvím online aplikace, poskytování služeb objednávání taxi prostřednictvím mobilní aplikace, zprostředkování přepravy, podávání informací o sjízdnosti a průjezdnosti silnic, dálnic a městské silniční sítě, pronájem motorových vozidel, poskytování konzultačních a poradenských služeb pomocí globální počítačové sítě v oblasti přepravy osob a nákladu.

(591) Barevná

(730) **GT Europe s.r.o.**, Havlíčkova 159, Kolín IV, 28002, CZ

(740) Mgr. Marek Hylena, advokát, Staré náměstí 15, Česká Třebová, 56002

(210) **O-558755**

(220) 27.09.2019

(320) 27.09.2019

(511) 3, 5, 30, 34

(540)



(510) (3) kosmetické přípravky; (5) tinktury (farmaceutické přípravky), doplňky stravy pro neléčebné účely; (30) žvýkačky, cukrovinky (bonbóny); (34) náplně do elektronických cigaret.

(730) **Mohlberg Rudolf Boris**, Rosnice 45, Karlovy Vary, 36017, CZ

(210) **O-558818**
(220) 01.10.2019
(320) 01.10.2019
(511) 16, 35, 41
(540)



(510) (16) časopisy, periodika, zpravodaje; (35) propagace, styk s veřejností, vydávání reklamních textů, zprostředkování propagace, zprostředkování reklamy; (41) obrazové zpravodajství, vydávání textů (jiných než reklamních).

(591) Barevná
(730) **Statutární město Brno**, Dominikánské náměstí 196/1, Brno, Brno-město, 60200, CZ

(210) **O-559104**
(220) 11.10.2019
(320) 11.10.2019
(511) 26, 30, 31, 32, 33, 35, 39, 43, 44
(540)



(510) (26) umělé rostliny a květiny, včetně věnců, stuhy, špendlíky, tylové svatební ozdoby a svatební ozdoby z porty, stuh a umělých květin, umělé ovoce a zelenina; (30) káva, kávové nápoje, čaj, kakao, čokoláda, pekařské a cukrářské výrobky, cukrovinky, dorty, ledové čaje, zákusky, koláče, pečivo, croissantsy, koblíhy, pudinky, palačinky, zmrzlina, led, mražené jogurty a sorbety, pizzy, tortilly, sendviče, bagety, salátové dresinky; (31) řezané květiny a rostliny, květiny živé, sušené květiny, věnce z přírodních květin, dekorace z živých a sušených rostlin, květinové vazby, květinové cibule, keře, křoví, klíčky semen pro botanické účely, kůra surová, řezivo neočištěné od kůry, sadba, sazenice, šišky spadající do této třídy, rostlinná semena, růže (keře), stromy (jako rostliny), palmy; (32) piva, nealkoholické nápoje, minerální vody, ovocné nápoje, sirupy a nealkoholové přípravky pro přípravu nápojů, nápoje na bázi rýže a sóji, jiné než náhražky mléka; (33) alkoholické nápoje (s výjimkou piva), alkoholické přípravky pro přípravu nápojů, vína, alkoholické cidery, likéry a lihoviny; (35) maloobchodní a velkoobchodní služby s výše uvedenými výrobky uvedenými ve třídě 26, 30, 31, 32 a 33, reklamní, inzertní služby všeho druhu, včetně inzerce a reklamy poskytované v počítačových, telekomunikačních a obdobných sítích, informační servis a poradenské služby v oblasti obchodu, pořádání reklamních a obchodních výstav a předváděcích akcí zboží a služeb, včetně distribuce zboží k reklamním účelům, optimalizace provozu na webových stránkách, zprostředkování výše uvedených služeb ve tř. 35; (39) doprava květin, zprostředkování výše uvedených služeb ve tř. 39; (43) služby zajišťující stravování a nápoje, služby kaváren a barů, služby spojené s provozováním pohostinství, restaurací a kaváren spadající do této třídy, restaurační služby, zprostředkování výše uvedených služeb ve tř. 43; (44) vázání a aranžování květin, zahradnictví, floristické služby, služby v oblasti květinářství, návrhy květinových aranžmá, zprostředkování výše uvedených služeb ve tř. 44.

(730) **Lochman Radim**, Svatoplukova 2402/70, Prostějov, 79601, CZ
(740) PatentCentrum Sedláč & Partners s.r.o., Okružní 2824, České Budějovice, České Budějovice 3, 37001

(210) **O-559223**
(220) 17.10.2019
(320) 17.10.2019
(511) 32, 33, 43
(540)

GURDAU

Vinařství

(510) (32) šumivé nápoje a jiné nápoje nealkoholické, nealkoholické nápoje a šťávy ovocné; (33) alkoholické nápoje (s výjimkou piva); (43) degustace jídel a nápojů (alkoholických i nealkoholických), pořádání večeří, služby ochutnávky vín (zajištění nápojů), služby vináren, vinařská turistika (degustace vína, návštěva sklepa, pohoštění).

(591) Barevná
(730) **Gurdau Vinařství, s.r.o.**, Údolní 388/8, Brno, Veveří, 60200, CZ
(740) Deloitte Legal s.r.o., advokátní kancelář, JUDr. Martin Bohuslav, Italská 2581/67, Praha 2, 12000

(210) **O-559485**
(220) 30.10.2019
(320) 30.10.2019
(511) 5, 41, 44
(540)



(510) (5) lékařské přípravky, potravní doplňky a dietetické přípravky, zubní přípravky a výrobky a léčebné zubní pasty, léčiva a veterinární přípravky a výrobky, diagnostické přípravky a materiály, lékařská diagnostická činidla, farmaceutické přípravky a přírodní léčiva; (41) vydávání lékařských publikací, vydávání lékařských textů, publikování časopisů, knih a příruček v oboru lékařství, publikování a vydávání vědeckých prací týkajících se lékařské technologie; (44) lékařské služby, lékařské poradenství, lékařské informace, lékařské testy, lékařské vyšetření osob, kliniky (lékařské), ambulantní lékařská péče, zdravotní péče, služby zdravotní péče, paliativní péče, služby zubního lékařství, lékařské informační služby poskytované prostřednictvím internetu, lékárenské služby (příprava léků na předpis).

(730) **Všeobecný lékař s.r.o.**, I. máje 67, Kozojedy, 28163, CZ
(740) **SEDLÁKOVA LEGAL s.r.o.**, Mgr. Jana Sedláková, advokátka, Purkyňova 648/125, Brno, Medlánky, 61200

(210) **O-559488**
(220) 30.10.2019
(320) 30.10.2019
(511) 5, 41, 44
(540)



(510) (5) lékařské přípravky, potravní doplňky a dietetické přípravky, zubní přípravky a výrobky a léčebné zubní pasty, léčiva a veterinární přípravky a výrobky, diagnostické přípravky a materiály, lékařská diagnostická činidla, farmaceutické přípravky a přírodní léčiva; (41) vydávání lékařských publikací, vydávání lékařských textů, publikování časopisů, knih a příruček v oboru lékařství, publikování a vydávání vědeckých prací týkajících se lékařské technologie; (44) lékařské služby, lékařské poradenství, lékařské informace, lékařské testy, lékařské vyšetření osob, kliniky (lékařské), ambulantní lékařská péče, zdravotní péče, služby zdravotní péče, paliativní péče, služby zubního lékařství, lékařské informační služby poskytované prostřednictvím internetu, lékárenské služby (příprava léků na předpis).

(730) **Všeobecný lékař s.r.o.**, 1. máje 67, Kozojedy, 28163, CZ
(740) **SEDLÁKOVÁ LEGAL s.r.o.**, Mgr. Jana Sedláková, advokátka, Purkyňova 648/125, Brno, Medlánky, 61200

(210) **O-559494**
(220) 30.10.2019
(320) 30.10.2019
(511) 25
(540)



(510) (25) oděvy, boty.
(591) Barevná
(730) **Bartončík Jan**, Lužné 746, Luhačovice, 76326, CZ

(210) **O-559594**
(220) 04.11.2019
(320) 04.11.2019
(511) 29, 30, 43
(540)

office direct by crocodile

(510) (29) mléčné nápoje, mléčné dezerty, mléčné výrobky, zpracované masové výrobky, klobásy, salámy, párky, masové snacky, výrobky ze sušeného ovoce, konzervovaná zelenina, ovoce konzervované, pochutiny z brambor, potraviny z ryb, zeleninové saláty, omelety, tvrdý sýr, sýrové pomazánky, rybí pomazánka, hotové saláty (zeleninové, ovocné), polévky, hotová zeleninová jídla, hotová jídla obsahující převážně maso, smažené potraviny obalované v těstíčku, hamburgery; (30) pečivo s masovou náplní, obložené/plněné bagety, čerstvé, chlazené, mražené, zapékané, zapečené pečivo s masovou náplní, zapečené pečivo se zeleninovou náplní, zapečené pečivo se salámovou náplní, zapečené pečivo se sýrovou náplní, zapečené ciabattové pečivo, hamburgery v housce, wrap (zavinutý sendvič), panini, zákusky, koláče, moučníky, sendviče, zákusky, koláče, pekařské výrobky, cukrovinky, obložené chlebové bulky, obložené housky, chléb, potravinové tyčinky na bázi obilnin, hotové kakao a kakaové nápoje, nápoje na bázi čaje (neléčivé), pizza, calzone (plněná pizza), těstovinový salát, dresinky na pokrmy, káva, kávové náhražky, hotová káva a kávové nápoje; (43) služby

v oblasti pohostinství (potraviny a nápoje), bufety rychlého občerstvení, restaurace (služby), delikatesy (restaurace), podávání jídel a nápojů, příprava lahůdek, prodejny potravin, pizzerie, cateringové služby zaměřené na zásobování jídlem, hotelové restaurační služby.

(730) **BB Services Limited**, 93, Mill Street, QRM 3102 Qormi, MT
(740) Mgr. David Müller, Filipova 2016/6, Praha 4, Chodov, 14800

(210) **O-559732**
(220) 11.11.2019
(320) 11.11.2019
(511) 11, 21, 35, 40
(540)



(510) (11) svítidla, lustry, lampy; (21) nádobí, kuchyňské náčiní a nádoby, sochy, figurky, plakety a medaile a umělecké předměty vyrobené z materiálů jako porcelán, terakota nebo sklo, zahrnuté v této třídě; (35) prodej svítidel, lustrů, lamp, nádobí, kuchyňského náčiní a nádob, soch, figurek, plaket a medailí a uměleckých předmětů vyrobených z materiálů jako porcelán, terakota nebo sklo; (40) zpracování skla, sklářské práce, zejména zušlechťování a úprava skla, foukání skla, tepelné tvarování, leštění, broušení, pískování, barvení, malování, leptání, zlcení, rytí, matování.

(591) Barevná
(730) **OMNIA Glass s.r.o.**, Lužná 591/4, Praha 6, Vokovice, 16000, CZ
(740) Jindyne s.r.o., U Statku 77, Mnichovo Hradiště, Hněvousice, 29501

(210) **O-559832**
(220) 14.11.2019
(320) 14.11.2019
(511) 41
(540)



(510) (41) pořádání sportovních soutěží, sportovní tábory, tělesná výchova.
(591) Barevná
(730) **Kolář Martin Bc.**, Pod Školkou 645, Jílové u Prahy, 25401, CZ
(740) Dr., Ing. Otto Hain, Bronzová 2020/21, Praha 5, Stodůlky, 15500

(210) **O-559917**
(220) 19.11.2019
(320) 19.11.2019
(511) 3, 4, 9, 12, 17, 35
(540)

PEMA

(510) (3) automobilové šampony, automobilové vosky, autovosky s tmelícím nátěrem, čisticí kapalina na skla vozidel, čisticí prostředky na automobily, lešticí přípravky na automobily, leštidla na pneumatiky vozidel, autokosmetika zařazená do této třídy; (4) oleje, aditiva, mazadla a pohonné hmoty zařazené do této třídy; (9) elektrická a elektronická zařízení a přístroje a příslušenství, zejména k motorovým vozidlům spadající do této třídy, akumulátory elektrické pro vozidla, vše s výjimkou pro jízdní kola; (12) pozemní vozidla, zejména automobily, přípojná vozidla, motocykly,

jejich součástí, pneumatiky, autopříslušenství a náhradní díly zařazené do této třídy, a to vše s výjimkou jízdních kol a jejich součástí, příslušenství a náhradních dílů; (17) plastické výrobky a hmoty pro autopřemysl, plastové součásti a doplňky k vozidlům a pozemním dopravním prostředkům spadající do této třídy; (35) zprostředkovatelská činnost v oblasti obchodu, export, import a specializovaný maloobchod s výrobky výše uvedenými ve třídách 3, 4, 9, 12 a 17, marketing, propagace, reklama a inzerce všemi druhy sdělovacích prostředků, provozování e-shopu.

- (730) **AUTODÍLY PEMA s.r.o.**, Šalounova 500/35, Ostrava, Vítkovice, 70300, CZ
(740) Ing. Pavel Nádvorník s.r.o., Klínová 620/1, Ostrava, Hulváky, 70900

- (210) **O-559955**
(220) 19.11.2019
(320) 19.11.2019
(511) 41, 43, 44

ALL INN ARENA

- (510) (41) zábavní služby, zábavní kluby, noční kluby, služby v oblasti kasin, heren a hazardních her, služby kasina, organizování večírků, organizování soutěží, organizování sportovních akcí, organizování kulturních a uměleckých akcí; (43) rezervace ubytování (služby), ubytovací služby (hotely, penziony), zajišťování a poskytování dočasného ubytování, hotelové restaurační služby, podávání jídel a nápojů, pohostinství (služby), restaurační a barové služby, zásobování (catering), elektronické informační služby vztahující se k hotelům; (44) služby péče o krásu poskytované lázněmi, lázeňské služby.
(730) **Aharonjan Elen**, Šultysova 905/26, Praha 6, Břevnov, 16900, CZ
(740) Mgr. Kateřina Mík Špoulová, advokátka, Haštalská 760/27, Praha 1, Staré Město, 11000

- (210) **O-560054**
(220) 22.11.2019
(320) 22.11.2019
(511) 9, 42
(540)



- (510) (9) software, software ke sledování zdravotního stavu, software umělé inteligence pro oblast zdravotní péče, software pro strojové učení pro oblast zdravotní péče, počítačový software vztahující se k lékařství, počítačový software k použití v systémech pro podporu lékařského rozhodování, počítačová dokumentace v elektronické podobě, software pro rezervační systémy; (42) počítačové programování v oblasti lékařství, tvorba počítačových programů pro lékařské aplikace.
(591) Barevná
(730) **Clinical solution s.r.o.**, Hlavní 57, Štěchovice, 25207, CZ

- (210) **O-560072**
(220) 25.11.2019
(320) 25.11.2019
(511) 44
(540)

UNO DUE

- (510) (44) kadeřnictví, holičství, manikúra a pedikúra, masáže, kosmetické služby, služby v oblasti depilace voskem (lidské tělo).
(730) **GORINOV LAR s.r.o.**, Na Folimance 2122/13, Praha 2, Vinohrady, 12000, CZ

- (210) **O-560083**
(220) 25.11.2019
(320) 25.11.2019
(511) 33

LIQUID BLANKET/TEKUTÁ DEKA

- (510) (33) přípravky k výrobě alkoholických nápojů, alkoholické nápoje s výjimkou piva.

- (730) **Radil Jan**, V Zákoutí 277, Kutná Hora, Karlov, 28401, CZ
(740) Marek&Stanovský v.o.s., Mgr. Ing. Zdeněk Stanovský, advokát, Na Hutích 661/9, Praha 6, 1600

- (210) **O-560084**
(220) 25.11.2019
(320) 25.11.2019
(511) 33

LIQUID FUR/TEKUTÝ KOŽICH

- (510) (33) přípravky k výrobě alkoholických nápojů, alkoholické nápoje s výjimkou piva.
(730) **Radil Jan**, V Zákoutí 277, Kutná Hora, Karlov, 28401, CZ
(740) Marek&Stanovský v.o.s., Mgr. Ing. Zdeněk Stanovský, advokát, Na Hutích 661/9, Praha 6, 1600

- (210) **O-560085**
(220) 25.11.2019
(320) 25.11.2019
(511) 33

LIQUID JACKET/TEKUTÁ BUNDA

- (510) (33) přípravky k výrobě alkoholických nápojů, alkoholické nápoje s výjimkou piva.
(730) **Radil Jan**, V Zákoutí 277, Kutná Hora, Karlov, 28401, CZ
(740) Marek&Stanovský v.o.s., Mgr. Ing. Zdeněk Stanovský, advokát, Na Hutích 661/9, Praha 6, 1600

- (210) **O-560091**
(220) 25.11.2019
(320) 25.11.2019
(511) 7
(540)

HCP

- (510) (7) vzduchové kompresory, odstředivá čerpadla, zpětné klapky (součásti strojů), elektrické motory, jiné než pro pozemní vozidla, hnací motory, jiné než pro pozemní vozidla, hydraulické motory, motory, jiné než pro pozemní vozidla, tlakové ventily (součásti strojů), regulační ventily čerpadel, membrány pro čerpadla, čerpadla (stroje), čerpadla (součásti strojů nebo motorů), čerpadla pro topná zařízení, ventily (součásti strojů), čerpadla pro zemědělství a vodohospodářství, motory pro zemědělství a vodohospodářství, kolesové provzdušňovače, sací čerpadla (stroje).
(730) **HCP PUMP MANUFACTURER CO., LTD.**, No. 33, Jin Chien Road, Ping-Tung City 900, Taiwan, R.O.C., TW
(740) **KOREJZOVA LEGAL v.o.s.**, JUDr. Petra Sauvage de Brantes, Korunní 810/104, Praha 10, Vinohrady, 10100

- (210) **O-560098**
(220) 25.11.2019
(320) 25.11.2019
(511) 35, 39, 43
(540)



ČESKO-UKRAJINSKÝ SVAZ
ZAMĚSTNAVATELŮ A PRACOVNÍKŮ

- (510) (35) zprostředkování zaměstnání, konzultační služby při zprostředkování zaměstnání, poradenská činnost v oblasti zprostředkování zaměstnání; (39) oprava; (43) rezervace ubytování (služby).

- (591) Barevná
(730) **G5 Plus, s.r.o.**, Václavské náměstí 834/17, Praha 1, Nové Město, 11000, CZ

- (210) **O-560102**
(220) 26.11.2019
(320) 26.11.2019
(511) 24, 25, 28
(540)



- (510) (24) tkaniny a textilní výrobky, které nejsou uvedeny v jiných třídách, pokrývky ložní a ubrusy; (25) oděvy, obuv, kloboučnické zboží; (28) hry, hračky, potřeby pro gymnastiku a sport, které nejsou uvedeny v jiných třídách, vánoční ozdoby.
(730) **Tamara Concept s.r.o.**, Radhošťská 1623/22, Praha 3, Žižkov, 13000, CZ
(740) JUDr. Andrea Grivalská, advokátka, Kateřinská 1541/5, Praha 2, Nové Město, 12000

- (210) **O-560103**
(220) 26.11.2019
(320) 26.11.2019
(511) 24, 25, 28
(540)



- (510) (24) tkaniny a textilní výrobky, které nejsou uvedeny v jiných třídách, pokrývky ložní a ubrusy; (25) oděvy, obuv, kloboučnické zboží; (28) hry, hračky, potřeby pro gymnastiku a sport, které nejsou uvedeny v jiných třídách, vánoční ozdoby.
(730) **Tamara Concept s.r.o.**, Radhošťská 1623/22, Praha 3, Žižkov, 13000, CZ
(740) JUDr. Andrea Grivalská, advokátka, Kateřinská 1541/5, Praha 2, Nové Město, 12000

- (210) **O-560107**
(220) 26.11.2019
(320) 26.11.2019
(511) 33, 41, 43
(540)

Vinařství Skrářek

- (510) (33) víno, červené víno, bílé víno, stolní vína, sladká vína, růžová vína, alkoholizovaná vína, dezertní vína, nápoje obsahující víno (stříky), šumivá vína, svažené víno; (41) ochutnávky vín (zábavní služby), ochutnávky vín (vzdělávací služby), vzdělávací a školicí služby; (43) hotely, ubytovny a penziony, prázdninové a turistické ubytování, penziony, pronájem pokojů (služby), služby týkající se ubytování o dovolených, dočasné ubytování, hotelové služby, poskytování dočasného ubytování pro hosty, pronájem prázdninového ubytování.

- (730) **Skrářek Pavel**, č. p. 313, Perná, 69186, CZ
(740) Mgr. PETR ŽIŽKA, advokátní kancelář, Mgr. Petr Žižka, Hankova 1506/8, Plzeň, Jižní Předměstí, 30100

- (210) **O-560108**
(220) 26.11.2019
(320) 26.11.2019
(511) 21, 32, 43
(540)

Starobrno. Ať život chutná.

- (510) (21) zboží skleněné spadající do této třídy, a to lahve, sklenice na pití, půllitry, poháry keramické, keramické a porcelánové tácky, porcelánové džbány, vázičky, nádoby z plastu pro použití v domácnosti a kuchyni, karafy, stolní lahve, podtácky (kromě papírových a určených k prostírání), pohárky z papíru nebo umělých hmot, poháry, tácky papírové k použití v domácnosti, tácy (podnosy), cestovní lahve, otvíráky na lahve, reklamní vývěsní štíty z porcelánu nebo skla, desky na jídelní lístky, pouzdra na jídelní lístky, tepelně izolační nádoby, termosky na jídlo, termosky na nápoje, krabice na jídlo, chladič boxy, umělohmotná prostírání; (32) aperitivy nealkoholické, nealkoholické nápoje, jablečný mošt (nealkoholický), pivo a pivovarnické výrobky (nápoje), nealkoholické pivo, ochucené pivo, pivo s nízkým obsahem alkoholu, sladové pivo, sladové nápoje, výtažky z chmele na výrobu piva, míchané nápoje s obsahem piva, nápoje na bázi piva, mošty, přípravky na výrobu nápojů, zázvorové pivo, prášky na přípravu šumivých nápojů, příchutě na výrobu nápojů, minerální vody, limonády, džusy, energetické nápoje, nealkoholické šumivé nápoje, ovocné šťávy a nápoje, sirupy na výrobu nápojů; (43) bary, barové služby, bufety, restaurace servírující delikatesy, firemní akce (poskytování jídel a nápojů), hotelové služby, rezervace hotelů, jídelny a závodní jídelny, kavárny, konzultační služby v oblasti zajišťování potravin a nápojů, poskytování přechodného ubytování, poskytování gastronomických služeb, provoz hotelového ubytování, půjčování stanů, půjčování židlí, stolů, prostírání a nápojového skla, restaurace, pohostinství (služby), ubytovací služby (hotely, penziony), zásobování (catering), čepování piva.
(730) **Heineken Česká republika, a.s.**, U Pivovaru 1, Krušovice, 27053, CZ
(740) JUDr. Milan Kyjovský, advokát, Poštovská 455/8c, Brno, Brno-město, 60200

- (210) **O-560142**
(220) 27.11.2019
(320) 27.11.2019
(511) 35, 39
(540)



- (510) (35) služby maloobchodu v oblasti prodeje dětských autosedaček a příslušenství k dětským autosedačkám, služby velkoobchodu v oblasti prodeje dětských autosedaček, poradenské služby v oblasti prodeje dětských autosedaček a příslušenství k dětským autosedačkám; (39) skladování zboží ve skladištích.
(591) Barevná
(730) **Centrum autosedaček s.r.o.**, Stavební 57, Poděbrady, Poděbrady V, 29001, CZ
(740) Advokátní kancelář CINK a partneři, s. r. o., JUDr. Ing. Pavel Cink LL. M., Velešlavínova 363/33, Plzeň, Vnitřní Město, 30100

Zamítnuté a částečně odmítnuté/zamítnuté přihlášky ochranných známek po zveřejnění

Zjistí-li Úřad v průběhu řízení o námitkách, že přihlašovaná ochranná známka nesplňuje podmínky pro zápis, přihlášku zamítne. Zjistí-li, že přihlašovaná ochranná známka nesplňuje podmínky pro zápis jen pro některé výrobky nebo služby, přihlášku odmítne/zamítne v rozsahu výrobků nebo služeb, pro které přihláška nesplňuje podmínky zápisu. S ohledem na tuto skutečnost, obsahuje tato kapitola údaje o rozhodnutích o zamítnutí přihlášky ochranné známky v celém nebo částečném rozsahu na základě ustanovení § 26 zákona č. 441/2003 Sb.

Údaje o výsledku rozhodnutí (zamítnutí přihlášky, částečné odmítnutí/zamítnutí přihlášky) jsou uvedeny jako datum právní moci rozhodnutí/výsledek rozhodnutí.

(210) **O-509992**

(540)

EVAGRA

13.12.2019/NABYTÍ P.M. - ZAMÍTNUTÍ PŘIHLÁŠKY PO ZVEŘEJNĚNÍ

(210) **O-545476**

(540)



(210) **O-541428**

(540)

ALMAGRANA

17.12.2019/NABYTÍ P.M. - ČÁSTEČNÉ ZAMÍTNUTÍ PŘIHL. PO ZVEŘ.

13.12.2019/NABYTÍ P.M. - ČÁSTEČNÉ ZAMÍTNUTÍ PŘIHL. PO ZVEŘ.

(210) **O-543179**

(540)



18.12.2019/NABYTÍ P.M. - ZAMÍTNUTÍ PŘIHLÁŠKY PO ZVEŘEJNĚNÍ

(210) **O-547112**

(540)



17.12.2019/NABYTÍ P.M. - ČÁSTEČNÉ ZAMÍTNUTÍ PŘIHL. PO ZVEŘ.

(210) **O-543840**

(540)



19.12.2019/NABYTÍ P.M. - ČÁSTEČNÉ ZAMÍTNUTÍ PŘIHL. PO ZVEŘ.

(210) **O-547241**

(540)



17.12.2019/NABYTÍ P.M. - ZAMÍTNUTÍ PŘIHLÁŠKY PO ZVEŘEJNĚNÍ

(210) **O-543841**

(540)



19.12.2019/NABYTÍ P.M. - ČÁSTEČNÉ ZAMÍTNUTÍ PŘIHL. PO ZVEŘ.

(210) **O-547500**

(540)



17.12.2019/NABYTÍ P.M. - ČÁSTEČNÉ ZAMÍTNUTÍ PŘIHL. PO ZVEŘ.

Zamítnuté námítky týkající se ochranných známek

V průběhu řízení o námítkách může být Úřadem zjištěno, že přihlašovaná ochranná známka, která byla zveřejněna ve Věstníku, nezasahuje do zákonem chráněných starších práv třetích osob, tzv. namítajících, uvedených v ustanovení § 7 zákona č. 441/2003 Sb., a proto Úřad námítky zamítne. Údaje o rozhodnutích o zamítnutí námítek na základě ustanovení § 26 zákona č. 441/2003 Sb. jsou obsaženy v této kapitole.

(210) **O-533532**
(540)



14.12.2019/ NABYTÍ P.M. – ZAMÍTNUTÍ NÁMITEK

(210) **O-545820**
(540)



13.12.2019/ NABYTÍ P.M. – ZAMÍTNUTÍ NÁMITEK

(210) **O-543102**
(540)

HELA

14.12.2019/ NABYTÍ P.M. – ZAMÍTNUTÍ NÁMITEK

(210) **O-550275**
(540)

Solixa

14.12.2019/ NABYTÍ P.M. – ZAMÍTNUTÍ NÁMITEK

(210) **O-550438**
(540)

GREE

19.12.2019/ NABYTÍ P.M. – ZAMÍTNUTÍ NÁMITEK

Zápis ochranných známek bez změny ve vztahu ke zveřejněným přihláškám

- (111) **376857**
(220) 20.04.2015
(320) 20.04.2015
(442) 19.07.2017
(151) 18.12.2019
(730) **TESCOMA s.r.o.**, U Tescomy 241, Zlín, Lužkovice, 76001, CZ
(740) JUDr. Zdeněk Hromádka, Rašínova 522, Zlín, 76001
(210) O-521710
(510) (21) nerez kuchyňské nářadí, grily neelektrické, nářadí na gril, jehlice, špejle (kovové) na pečení a grilování, mixéry s výjimkou elektrických pro použití v domácnosti, šlehače kuchyňské s výjimkou elektrických, konvice z nerezavějící oceli, tlakové hrnce, kávovary neelektrické, konvice na čaj, konvice na kávu, sklenice na pití, šálky s výjimkou šálků z drahých kovů, kuchyňské potřeby jako hrnce, kastroly, skleněné poklice, pokličky, konvičky, pánve, pánve se speciálními povlaky, formy na pečení, pekáče, plechy na pečení, jídelní servisy, servírovací soupravy, talíře, výrobky pro stolování z nerezavějící oceli, tácy, podtácky, podnosy kromě papírových a určených k prostírání, podnosy na použití v domácnosti, podnosy ozdobné na stůl, misky na mycí houby, podšálky a jejich soupravy, chladicí nálevky na láhve pro domácnost, kuchyňské nářadí a ostatní pomůcky do kuchyně jako otvíráky lahví, otvíráky na korkové a korunkové uzávěry, formičky, tvořítka na led, skřípce, mašlovačky, šlehačí metly, naběračky kuchyňské, stěrky, vařečky, paličky, pěnovačky, cedníky, košíky na cezení, vyvažovací košíky, sítka, nálevky, náspyky, skládací rošty, napařovací vějíře, napařovací podložky, struhadla, válečky a tvořítka na těsto, vykrajovátko na těsto, zdobičky, servírovací lopatky, poklopy na máslo (víčka na máselničky), poklopy na sýr, ruční mlýnky pro domácnost, ruční mlýnky na kofein, ruční mlýnky na kávu, párátko, stojánky na párátko, špejle, stojánky na ubrousky, bloky na nože, obrabečky, šťouchadla brambor, loupače na jablka, lisy na česnek (kuchyňské potřeby), lisy na citron, dávkovače plastové, věšáky kuchyňského nářadí, krájecí desky plastové, dřevěné, skleněné, konvičky s pístem i bez pístu ze skla, kovu, plastu a jejich kombinací, hrničky, vyluhovací sítko, nálevky tekutin, kroužky na hrdla lahví, visačky na hrdla lahví kromě papírových, vakuové uzávěry a vakuové pumpy, kuchyňské pumpy na kečup, šejkry, míchátko, sítko se spirálou, plastové podnosy a podložky pod horké nádoby, drobné náčiní pro domácnost jako klipsy, svorky nebo poutka, prachovky, utěrky na čištění, hadry na čištění, hadry na utírání prachu, houby na použití v domácnosti, čistící potřeby, rukavice pro domácnost, kartáče, kartáče na čištění nádrží a nádob, kartáče na umývání nádobí, kartáčky na umývání nádobí, kuchyňské desky, podložky na mýdlo kovové, podložky kromě papírových určené k prostírání, podložky na krájení pro použití v kuchyni, čajníky, čajová vajička (sítko), čajové soupravy, držáky na ubrousky, džbány, džbány, espresa (kávovary) neelektrické, filtry kávové neelektrické, hůlky, tyčinky jídelní (kuchyňské náčiní), chladicí, mrazicí láhve, kalíšky na vajička, domácí a kuchyňské potřeby, kávové soupravy, kbelíky na led, koše na odpadky, koše na použití v domácnosti, koše piknikové (včetně nádobí), košíky na chléb (pro použití v domácnosti), kroužky na ubrousky, strojky na výrobu nudl, prkénka na krájení chleba, překapávače kávy, neelektrické, rendlíky na smažení, skleněné zátky, stojánky na odkládání nožů, trychtýře, tyčinky na míchání koktailů.

(511) 21

(540)

Zdravé dózy

- (111) **376860**
(220) 15.02.2017
(320) 15.02.2017
(442) 11.10.2017
(151) 18.12.2019
(730) **Hilton Worldwide Holding LLP**, Maple Court Central Park, Reeds Crescent, Watford, WD 24 4QQ, GB
(740) Čermák a spol., JUDr. Karel Čermák jr. Ph.D., LL.M., Elišky Peškové 735/15, Praha 5, 15000
(210) O-537405
(510) (36) makléřské služby v oblasti nemovitostí, správa nemovitostí; (41) zábavní služby ve formě živé prezentace tanečních, varietních a hudebních vystoupení, služby nočních klubů, služby zdravotních klubů, jmenovitě poskytování poučení a vybavení v oboru fyzického cvičení, organizování a vedení živých výstav, společenských setkání, konferencí, kongresů, seminářů a setkání v oblasti vzdělávání, kultury, sportu a zábavy pro neobchodní a nekomerční účely, rezervace divadel a opery; (43) pronájem

přechodného ubytování, rezervace dočasného ubytování, hotelové, motelové, barové, kavárenské, restaurační, pohostinské a gastronomické služby, pronájem prostor pro konání společenských setkání, konferencí, kongresů, výstav, seminářů a shromáždění; (44) salony krásy, kadernické salony, holičské služby, masážní služby, služby zdravotních lázní pro zdraví a wellness těla i ducha, poskytování zařízení pro saunu, vířivku, solárium a opalovací terasu, aromaterapeutické služby, poradenství v oblasti krásy, kadernictví a aromaterapie.

(511) 36, 41, 43, 44

(540)

TAPESTRY

- (111) **376861**
(220) 16.03.2017
(320) 16.03.2017
(442) 26.07.2017
(151) 18.12.2019
(730) **ES Racing s.r.o.**, Čestmírova 1360/29, Praha 4 - Nusle, 14000, CZ
(740) Mgr. Lukáš Trojan, advokát, Hvězdova 1716/2b, Praha 4, 14000
(210) O-538139
(510) (9) publikace v elektronické podobě, on-line dostupné publikace v síti internet, informační produkty v elektronických, datových, informačních a komunikačních sítích, nahrané i nenahrané magnetické, optické a obdobné nosiče zvuku, obrazu a jiných dat, software, přístroje pro snímání, záznam, převod, reprodukci zvuku nebo obrazu, včetně jejich příslušenství spadající do této třídy; (14) mince, měděné žetony, medaile, sochy a plastiky ze vzácných kovů, špendlíky (bižuterie), ozdobné jehlice, dublé (výrobky pokovené drahými kovy), šperky, napodobeniny šperků, manžetové knoflíky, špendlíky do kravat, drahé kameny, odznaky z drahých kovů, klíčenky (drobné ozdobné předměty nebo přívěšky), zlato, sošky (figurky) z drahých kovů, řemínky na náramkové hodinky, medailony, trofeje potažené slitinami drahých kovů, trofeje potažené drahými kovy, výherní poháry z drahých kovů, sochy (lidské postavy) z drahých kovů, přezky na hodinkové řemínky, sochy z drahých kovů a jejich slitin, sochy a figurky vyrobené z drahých kovů či kamenů nebo jejich napodobenin nebo potažené drahými kovy nebo jejich napodobeninami, klenoty, bižuterie, drahokamy, hodinářské potřeby a chronometrické přístroje, ozdobné kroužky a náramky (bižuterie), odznaky s týmy a hráči (bižuterie), dětské klíčenky (ozdoby na klíčenky), medailony a odznaky na oděvy z drahých kovů, ozdobné řetízky na klíče, medailony vyrobené ze vzácných kovů; (16) nosiče informací všeho druhu v rozsahu třídy 16, jako vzdělávací knihy a příručky, prospekty, brožury, školící a vzdělávací publikace, tiskoviny, učební a vyučovací pomůcky (s výjimkou přístrojů), odborné a informační publikace a texty na papírových nosičích, propagační a upomínkové předměty z papíru, lepenky a plastu, plastické obaly (nezařazené do jiných tříd), knihy, časopisy a noviny (periodické a neperiodické edice), nálepky (jako kancelářské potřeby), katalogy, formuláře, dopisy, pohlednice, štítky, karty, průkazy, tištěné autorizace, omalovánky a kreslicí knihy, diáře, magazíny, noviny, knihy a časopisy, včetně těch, které souvisejí se sportovci nebo sportovními akcemi, záložky do knih, výsledkové listiny, programy pro události, festivalová alba, alba na fotografie, podpisové knihy, brožury, fotografie lyžařů pro sběratele, samolepky na nárazníky, samolepky, alba, alba se samolepkami, plakáty, fotografie, papírové tašky, pozvánky, blahopřání, dárkový balicí papír, etikety (kromě etiket z textilu), papírenské zboží, papír do psacích strojů, papír na kopírování, obálky (papírenské výrobky), trhací bloky, desky na dokumenty, psací potřeby, pera plnicí, tužky, propisky, kuličková pera, soupravy kuličkových per a tužek, značkovače, značkovače, inkousty na razítkovací podušky, litografie, umělecké litografie, malby (obrazy) zarámované nebo nezarámované, sady barev, barvy a pastelky, lístky a vstupenky, komiksových knih, kalendáře, pohlednice, papírové prapory, transparenty z papíru nebo lepenky, kreditní karty nekódované, telefonní karty nekódované, karty do bankomatu nekódované, karty pro cestování a na přehlídky a akce nekódované; (18) deštníky, tašky (sportovní), brašny pro volný čas, tašky cestovní, batohy, tašky školní (aktovky), kabelky, pouzdra na vizitky, aktovky (kožené zboží), plážové tašky, obaly na oděvy (cestovní), kufry, aktovky (kožené zboží), necesery (prázdné), toaletní taštičky, klíčenky (kožené výrobky), peněženky (na papírové peníze), kožené pouzdra na průkazy totožnosti; (28) hry, hračky, potřeby pro gymnastiku a sport, zejména vše v souvislosti se zimními sporty a různými formami lyžování, posilovací stroje, posilovače svalů, přístroje pro tělesná cvičení, trenážery, zdvihací pásy na závaží (sportovní nářadí), jízdní kola nehybná určená pro trénink, sportovní

potřeby a vybavení všeho druhu v rámci této třídy; (32) pivo, minerální vody a jiné nealkoholické nápoje, nápoje a šťavy ovocné, sirupy a jiné přípravky k zhotovování nápojů; (35) reklamní, inzertní a propagační činnost, marketing, marketingové průzkumy a studie, franchising, maloobchod, velkoobchod a internetový obchod s reklamními předměty, oděvy, obuví, sportovním vybavením, zdravotnickými prostředky, šíření reklamních materiálů prostřednictvím médií všeho druhu včetně internetu, merchandising, velkoobchod a internetový obchod se sportovními potřebami, reklama, propagace, propagace produktů a služeb třetích stran prostřednictvím sponzorských smluv a licenčních smluv, vztahujících se ke sportovním a kulturním akcím, pomoc při řízení obchodní činnosti, marketing, šíření reklamních materiálů prostřednictvím médií všeho druhu včetně internetu, propagace zboží a služeb druhých prostřednictvím smluvních dohod, zprostředkování a komerční správa sponzoringu (spojení zboží a reklamních služeb sponzorů s programy cen a sportovními soutěžemi a sportovními aktivitami), komerční správa licenčních dohod týkajících se sportovních a kulturních akcí, umožňujících partnerům získávat známost a/nebo image odvozené z těchto sportovních a kulturních akcí, pronájem reklamního prostoru všeho druhu na všech nosičích, digitálních nebo nedigitálních, administrativní služby spojené se soutěžemi souvisejícími s účastí národních týmů na sportovních soutěžích a propagace podpory uvedených týmů na veřejnosti a u zainteresovaných kruhů prostřednictvím propagačních kampaní v médiích, elektronický obchod s výše uvedenými výrobky ve třídách 9, 16, 25 a 28, obchodní administrativa, kancelářské práce, reklamní a komunikační agentura, komerční informační kanceláře, rozšiřování reklamních nebo inzertních materiálů, pronájem reklamních ploch, pronájem reklamní doby ve sdělovacích prostředcích všeho druhu, poradenství týkající se řízení, on-line reklama v počítačové síti, rozhlasová reklama, televizní reklamy, tvorba propagačních akcí a večerů pro reklamní a komerční účely, šíření reklamních materiálů (letáky, prospekty, formuláře, vzorky a propagační předměty, jmenovitě trička, mikiny, kroužky na klíče, psací pera, tašky, čepice, klobouky, náramkové hodinky, větrovky, pláštěnky), vyhledávání sponzorů, organizování akcí, výstav k obchodním a reklamním účelům, prodejních trhů a přehlídek pro obchodní, propagační a reklamní účely, maloobchodní prodej sportovních materiálů a oděvů, rovněž prostřednictvím světových telematických počítačových sítí, zprostředkovatelské služby v oblasti propagace styků se sportovní a běžnou veřejností, průzkum trhu, maloobchodní služby týkající se různého zboží, jmenovitě oděvů, obuvi, kloboučnického zboží, sportovních potřeb, papírenského zboží, přístrojů pro záznam, převod, reprodukci zvuku nebo obrazu, knih, videoher, hraček, panenek, novin, časopisů, publikací, jehlic, odznaků, kroužků na klíče, klenotů, hodinek, tašek, ručníků, poskytování prostoru na webových stránkách na internetu pro reklamu zboží a služeb, propagace sportovních soutěží a sportovních akcí, vyhledávání finančního sponzorství pro sportovní akce prostřednictvím reklamy a propagace, propagace akcí v oboru zimních sportů; (38) poskytování přístupu pro provozování virtuálních obchodních středisek na internetu, telekomunikační služby, komunikace a přenos všeobecně, komunikace přes satelit a kabely, přes síť z optických vláken, přes počítačové terminály nebo prostřednictvím světových počítačových sítí, posílání zpráv, služby hlasové pošty, pevné a mobilní telefonní služby, komunikace, šíření a vysílání rozhlasových a televizních programů, telekomunikace přes prvky nebo média všeho druhu umožňující komunikaci mezi osobami; (39) provoz vleků, organizování dovolených, prázdnin, objednávání prázdninového cestování a zájezdů, pořádání exkurzí jako součástí organizovaných zájezdů, organizování a rezervace cest pro organizované zájezdy, pořádání poznávacích výletů jako součástí organizovaných zájezdů, doprava, organizování cest, přeprava cestujících a zboží, informační služby v oboru organizování cest, doprava zavazadel, rezervace dopravy na sportovních akcích, půjčování a pronájem vozidel, železničních vozidel, vagonů, kamionů, dodávkových aut, automobilů, motocyklů, jízdních kol, zásilací služby, tranzitní služby, doprava a cestovní uspořádání, organizování výletů, organizování okružních zájezdů a turistických návštěv, rezervace a pronájem, včetně on-line, cestovních míst a míst v dopravě, doprovázení cestujících, informace, včetně on-line informací, o dopravě a cestování, informace, včetně on-line informací, se zaměřením na o tarify a jízdní řády; (41) individuální výuka (vzdělávání), vzdělávání, zábava, pobavení, sportovní a kulturní aktivity, vzdělávací kurzy vztahující se ke sportovním akcím, poskytování sportovních a rekreačních zařízení, organizování, dohled turnajových soutěží a sportovních akcí, organizace soutěží, závodů a udílení cen, pronájem sportovních hřišť, půjčování a pronájem sportovních zařízení, služby sportovních táborů a rekreačních zařízení (zábavné služby), tvorba, vydávání a publikování textů, s výjimkou reklamních textů, publikování a vydávání knih a průvodců, jakož i elektronických publikací (bez možnosti stažení), školky, organizování a vedení představení, konferencí, kongresů,

seminářů a výstav, rezervace prostor pro sportovní události, kampaně pro šíření kultury, sportovní, tělovýchovné a zábavní aktivity, školící a vzdělávací činnosti, sportovní výuka, lektorská činnost, trenérská činnost, půjčování sportovního vybavení, provoz sportovních zařízení, fitness služby, zábava, provozování loterií a soutěží, služby v oboru sázení a her, poskytování vstupenek na sportovní nebo zábavní akce, zábavní služby týkající se sportovních akcí, sportovní a kulturní aktivity, organizování akcí a sportovních a kulturních aktivit, organizování sportovních soutěží, organizování akcí v oboru zimních sportů, provozování sportovních zařízení, služby týkající se rezervace vstupenek a informací o zábavních, sportovních a kulturních akcích, služby v oblasti interaktivní zábavy, on-line sázkové a herní služby na internetu nebo jakékoli bezdrátové elektronické komunikační síti, poskytování služeb vztahujících se k tombolám, informace v oblasti zábavy (včetně v oblasti sportu), poskytování on-line z počítačové databáze nebo prostřednictvím internetu nebo na jakékoli bezdrátové elektronické komunikační síti, elektronické hry přenášené prostřednictvím internetu nebo mobilními telefony, vydávání knih, vydávání elektronických knih a časopisů on-line, audio a video nahrávací služby, organizování rekreačních akcí, lyžařské a snowboardové školy, pořádání lyžařských a snowboardových závodů, poskytování zařízení pro volnočasové aktivity se zaměřením na lyžování a snowboard, animace veřejných sportovních akcí, služby fitness centra, příprava, organizování a animace sportovních soutěží, měření času na sportovních akcích, instruktážní kurzy vztahující se ke sportu, poskytování sportovních informací vztahujících se ke statistickým informacím, provozování sportovních zařízení, příprava, organizování a vedení seminářů, kolokvií, soutěží, kulturních a sportovních akcí, organizování kulturních a sportovních výstav, služby prázdninových táborů (zábava), služby sportovních táborů, organizování sportovních soutěží, rezervace kulturních, sportovních a vzdělávacích akcí, pronájem stadiónů, výroba rozhlasových a televizních programů, služby týkající se volného času, rezervace míst na zábavné akce, konzultace a informace se zaměřením na otázky organizování a koordinace sportovních akcí a oslav; (43) restaurace, bufety, zajišťování hromadného stravování (catering), hotelové služby, ubytovací a restaurační služby, rezervace hotelového a přechodného ubytování, pohostinské služby, jmenovitě poskytování jídel a nápojů při sportovních akcích nebo zábavě, dětské jesle, pohostinské služby, recepční služby spojené s ubytováním pro zákazníky; (44) lékařské služby, poskytování zdravotní péče, lékařské poradenství, lékařské poradenství pro osoby se zdravotním postižením, lékařské analýzy, lékařské zařízení (pronájem), neurologie (chiropraktika), prevence nemocí a zdravotní osvěty (lékařské služby), osvětová činnost (poskytování lékařských informací), kliniky nebo sanatoria (soukromé), služby sloužící k fyzické a mentální regeneraci a rekondici osob, a to masáže, koupele, lékařská péče, rehabilitace, manikúra, zdravotní a ošetrovatelská péče, poradenství v oblasti zdravotní péče, rehabilitační služby, fyzikální terapie, fyzioterapeutické služby, lázeňské a wellness služby v rámci této třídy, on-line poradenství týkající se zdravotní péče a péče o zdraví, služby v oblasti sauny, služby v oblasti alternativní medicíny, služby solárií, lázeňské služby, služby vizážistů, zdravotní péče, terapeutické služby, tělovýchovné lékařství; (45) udělování licencí k duševnímu vlastnictví, správa autorských práv na filmy a video a obrazové a zvukové záznamy a také na interaktivní kompaktní disky, DVD, minidisky, CD-ROM, softwarové balíčky a počítačové hry, udělování licencí na vysílání televizních programů, arbitrážní služby u turnajových soutěží a sportovních akcí.

(511) 9, 14, 16, 18, 28, 32, 35, 38, 39, 41, 43, 44, 45

(540)



(111) **376864**

(220) 17.01.2018

(320) 17.01.2018

(442) 21.03.2018

(151) 18.12.2019

(730) **LEDKO a.s.**, Pod Dálnicí 322, Králův Dvůr, Počaply, 26701, CZ

- (740) Advokátní kancelář BŘESKÝ, HEIPLÍK, VOSÁTKA, s.r.o., JUDr.
Ladislav Břeský, advokát, Botičská 1936/4, Praha 2, Nové Město, 12800
(210) O-545144
(510) (11) přístroje pro osvětlení, svítidla, stropní světla, lampy, žárovky, zářivky pro osvětlení, LED elektroluminiscenční diody (svítidla), kryty pro svítidla, lampová stínidla; (35) propagační činnost, reklama, pomoc při řízení obchodní činnosti, maloobchod a velkoobchod s výše uvedenými výrobky ve třídě 11, internetový obchod (e-shop) s výrobky výše uvedenými ve třídě 11.
(511) 11, 35
(540)

LEDKO

- (111) **376865**
(220) 07.02.2018
(320) 07.02.2018
(442) 04.04.2018
(151) 18.12.2019
(730) **Zentiva Group, a.s.**, U kabelovny 130/22, Praha 10, Dolní Měcholupy, 10237, CZ
(740) C|K|T ČERVENKA TURKOVÁ & PARTNERS Advokátní, patentová a známková kancelář, Mgr. Radka Červenková advokátka, Anny Letenské 34/7, Praha 2, Vinohrady, 12000
(210) O-545646
(510) (5) léčiva, farmaceutické přípravky humánní.
(511) 5
(540)

ALTABRIS

- (111) **376866**
(220) 20.03.2018
(320) 20.03.2018
(442) 09.05.2018
(151) 18.12.2019
(730) **TIPSPORT a.s.**, Politických vězňů 156/21, Beroun, 26601, CZ
(210) O-546656
(510) (35) marketing k provozování hazardních her; (41) provozování a organizování hazardních her v souladu s obecně závaznými právními předpisy prostřednictvím poboček sázkové kanceláře a dalších smluvně zavázaných prodejních míst a na internetu, hraní o peníze, pořádání hazardních her, prodej losů.
(511) 35, 41
(540)

Vánoční šupináč

- (111) **376868**
(220) 10.10.2018
(320) 10.10.2018
(442) 11.09.2019
(151) 18.12.2019
(730) **Czech info s.r.o.**, Staré Dobrkovice 16, Kájov, 38101, CZ
(740) PatentCentrum Sedlák & Partners s.r.o., Okružní 2824, České Budějovice, České Budějovice 3, 37001
(210) O-551046
(510) (35) maloobchodní, velkoobchodní a elektronický prodej zdravotních či hygienických potřeb, kosmetiky, oděvů, obuvi; (38) spoje (komunikace), služby spočívající v rozšiřování rozhlasových a televizních programů, televizní vysílání, vysílání teletextu, šíření elektronického programového průvodce (epg), informační služby v datových sítích související s televizním vysíláním, šíření informací prostřednictvím datových sítí, šíření audiovizuálních děl, výměna zpráv, šíření, výměna nebo získávání zpráv a informací všemi technickými způsoby, komunikace, poradenská činnost v oblasti sdělovacích prostředků a telekomunikací, zpravodajská kancelář, pronájem komunikačních míst a techniky, organizační zabezpečování televizního vysílání; (41) televizní a filmová produkce, agenturní činnost v oblasti kultury, půjčování nahraných a nenahraných nosičů, zvukových a/nebo obrazových záznamů.
(511) 35, 38, 41
(540)

MILOVNÍCI VÍNA

- (111) **376869**
(220) 18.10.2018
(320) 18.10.2018
(442) 11.09.2019
(151) 18.12.2019
(730) **Silnice Ústí s.r.o.**, K Vavřínečku 439/9, Ústí nad Labem, Předlice, 40001, CZ
(210) O-551200
(510) (37) provádění staveb, jejich změn a odstraňování.
(511) 37
(540)

SILNICE ÚSTÍ s.r.o.

- (111) **376870**
(220) 29.10.2018
(320) 29.10.2018
(442) 11.09.2019
(151) 18.12.2019
(730) **AUTOLAB z.s.**, Horova 973/6, Liberec, Liberec I-Staré Město, 46001, CZ
(740) Macek and Partners, Mgr. Jiří Macek, Sázavská 751/16, Praha 2, Vinohrady, 12000
(210) O-551465
(510) (1) plastické hmoty v surovém stavu, nezpracované plastické hmoty, plastové mixtury, plastové sloučeniny spadající do této třídy, chemické látky a chemická činidla spadající do této třídy; (12) výrobky z plastu, a to výlisky v podobě automobilových interiérových dílů, a to sluneční clona; (17) plastové polotovary.
(511) 1, 12, 17
(540)

ProBLEND 101 NAT

- (111) **376871**
(220) 04.02.2019
(320) 04.02.2019
(442) 11.09.2019
(151) 18.12.2019
(730) **Euro Medic s.r.o.**, Myslíkova 283/28, Praha 2, Nové Město, 12000, CZ
(740) Mgr. Štěpán Janáč, advokát, Mgr. Štěpán Janáč, Na poříčí 1041/12, Praha 1, Nové Město, 11000
(210) O-553476
(591) Barevná
(510) (5) potravní doplňky a dietetické přípravky, vyráběné v souladu s předpisy o ekologickém zemědělství.
(511) 5
(540)



- (111) **376872**
(220) 08.02.2019
(320) 08.02.2019
(442) 03.04.2019
(151) 18.12.2019
(730) **TopolWater, s.r.o.**, Nad Rezkovcem 1114/2, Čáslav, Čáslav-Nové Město, 28601, CZ
(740) Ing. Přemysl Pitřman, Oldřicha Nového 830, Velké Přílepy, 25264
(210) O-553605
(591) Barevná
(510) (11) čistírny odpadních vod.
(511) 11

(540)



(111) **376873**

(220) 25.02.2019

(320) 25.02.2019

(442) 11.09.2019

(151) 18.12.2019

(730) **Petr Slezák**, Nad Lipinou 2313, Frýdek-Místek, Frýdek, 73801, CZ

(210) O-554051

(510) (29) hamburgery, hotová jídla obsahující převážně maso, hovězí maso, hovězí hamburgery, hotová jídla obsahující (převážně) kuřecí maso, čerstvé maso, grilovací klobása německého typu (bratwurst), hotová jídla vyrobená z masa (převážně z masa), hovězí plátky, hovězí steak, klobásy, kalbi (pokrm z grilovaného masa), klobásy sušené na vzduchu, salámy, párky, klobása polského typu, krutí hamburgery, kuřecí burgery, maso a masné výrobky, masné výrobky ve formě karbanátků, masové steaky, mleté maso (nadrobno nakrájené maso), tepelně neupravené hamburgery, párky na přípravu hotdogů, pastrami, pečené vepřové maso, pečené maso, omáčky (dipy); (30) pikantní omáčky, bylinkové omáčky, salátové omáčky, omáčky, pepřové omáčky, masové omáčky, párky v rohlíku (sendviče), koření, potravinová koření, ochucené omáčky, čatni a pasty, omáčky do salátů, zeleninová pyré (omáčky), omáčky na pokrmy, potravinářské dresinky (omáčky), omáčky ke kuřecímu masu, omáčky na bázi majonézy, omáčky na opékané maso, omáčky na pečované maso, pikantní omáčky používané jako chuťové přísady, potravinová ochucovadla složená převážně z kečupu a salsa omáčky; (43) bistra (služby), bufetové služby, bufety rychlého občerstvení, gril - restaurace, poskytování jídel a nápojů na firemní akce, podávání jídel a nápojů, podávání stravování a nápojů v restauracích a barech, pohostinství (služby), pořádání banketů, pořádání svatebních recepcí (potraviny a nápoje), poskytování jídla a nápojů prostřednictvím mobilního nákladního auta, poskytování jídel a nápojů v restauracích, příprava a poskytování stravování a nápojů pro okamžitou spotřebu, příprava jídel, příprava jídel pro druhé na základě využití outsourcingu, příprava pokrmů, restaurace, restaurace rychlého občerstvení (služby), restaurace s odnosem jídel s sebou, restaurace servírující porcované maso, restaurační služby v oblasti rychlého občerstvení, samoobslužné restaurace, služby bufetů pro denní bary, služby mobilních restaurací, služby ochutnávky vín (zajištění nápojů), služby osobního šéfkuchaře, služby poskytující jídlo a nápoje s možností odnosu, služby restauračních klubů pro soukromé členy, služby týkající se jídel na odnos s sebou, služby týkající se přípravy jídel a nápojů, služby týkající se odnosu jídla s sebou, služby v oblasti pohostinství, služby v oblasti pohostinství (potraviny a nápoje), zásobování (catering), mobilní cateringové služby, zajišťování hromadného stravování (catering), cateringové služby pro hotely, cateringové služby pro exteriér, organizace cateringu na narozeninových oslavách, catering - jídlo a nápoje pro instituce, catering - jídlo a nápoje pro bankety.

(511) 29, 30, 43

(540)

BOB'S BURGER

(111) **376874**

(220) 25.02.2019

(320) 25.02.2019

(442) 11.09.2019

(151) 18.12.2019

(730) **Petr Slezák**, Nad Lipinou 2313, Frýdek-Místek, Frýdek, 73801, CZ

(210) O-554052

(510) (29) hamburgery, hotová jídla obsahující převážně maso, hovězí maso, hovězí hamburgery, hotová jídla obsahující (převážně) kuřecí maso, čerstvé maso, grilovací klobása německého typu (bratwurst), hotová jídla vyrobená z masa (převážně z masa), hovězí plátky, hovězí steaky, klobásy, kalbi (pokrm z grilovaného masa), klobásy sušené na vzduchu, salámy, párky, klobása polského typu, krutí hamburgery, kuřecí burgery, maso a masné

výrobky, masné výrobky ve formě karbanátků, masové steaky, mleté maso (nadrobno nakrájené maso), tepelně neupravené hamburgery, párky na přípravu hotdogů, pastrami, pečené vepřové maso, pečené maso, omáčky (dipy), polévky a vývary, masové výtažky, bujón (vývar), hovězí bujón, polévka miso, nudlové polévky, pikantní hovězí vývar (yukgaejang), předvařené polévky miso, přípravy na výrobu zeleninových polévek, rybí vývar, výtažky z drůbeže, výtažky do polévek, bujón (hotový), vývar (polévka), hotová jídla obsahující převážně mořské plody, hotové předkrmky obsahující převážně plody moře, hotová jídla obsahující převážně rybí karbanátky, zeleninu, vařená vejce a vývar (oden), hotová jídla obsahující převážně ryby, kalamáry (upravené), kapr (neživý), neživí korýši a krabi, krabí maso, mořské plody (nikoliv živé), mořské škeble (neživé), mořští okouni (neživí), mušle (neživé), potravinářské výrobky z ryb, pokrmy z ryb pro lidskou spotřebu, plody moře vařené v sójové omáčce (tsukudani), rybí filé, rybí klobásy, rybí krokety, rybí kuličky, rybí pokrmy, rybí pokrmy pro lidskou spotřebu, rybí prsty, rybí řízky, sěpie neživé, sardinky neživé; (30) pikantní omáčky, bylinkové omáčky, salátové omáčky, omáčky, pepřové omáčky, masové omáčky, párky v rohlíku (sendviče), koření, potravinová koření, ochucené omáčky, čatni a pasty, omáčky do salátů, zeleninová pyré (omáčky), omáčky na pokrmy, potravinářské dresinky (omáčky), omáčky ke kuřecímu masu, omáčky na bázi majonézy, omáčky na opékané maso, omáčky na pečované maso, pikantní omáčky používané jako chuťové přísady, potravinová ochucovadla složená převážně z kečupu a salsa omáčky; (43) bistra (služby), bufetové služby, bufety rychlého občerstvení, gril - restaurace, poskytování jídel a nápojů na firemní akce, podávání jídel a nápojů, podávání stravování a nápojů v restauracích a barech, pohostinství (služby), pořádání banketů, pořádání svatebních recepcí (potraviny a nápoje), poskytování jídla a nápojů prostřednictvím mobilního nákladního auta, poskytování jídel a nápojů v restauracích, příprava a poskytování stravování a nápojů pro okamžitou spotřebu, příprava jídel, příprava jídel pro druhé na základě využití outsourcingu, příprava pokrmů, restaurace, restaurace rychlého občerstvení (služby), restaurace s odnosem jídel s sebou, restaurace servírující porcované maso, restaurační služby v oblasti rychlého občerstvení, samoobslužné restaurace, služby bufetů pro denní bary, služby mobilních restaurací, služby ochutnávky vín (zajištění nápojů), služby osobního šéfkuchaře, služby poskytující jídlo a nápoje s možností odnosu, služby restauračních klubů pro soukromé členy, služby týkající se jídel na odnos s sebou, služby týkající se přípravy jídel a nápojů, služby týkající se odnosu jídla s sebou, služby v oblasti pohostinství, služby v oblasti pohostinství (potraviny a nápoje), zásobování (catering), mobilní cateringové služby, zajišťování hromadného stravování (catering), cateringové služby pro hotely, cateringové služby pro exteriér, organizace cateringu na narozeninových oslavách, catering - jídlo a nápoje pro instituce, catering - jídlo a nápoje pro bankety.

(511) 29, 30, 43

(540)

BOB'S STREET FOOD

(111) **376875**

(220) 26.02.2019

(320) 26.02.2019

(442) 10.04.2019

(151) 18.12.2019

(730) **SURFACE SOLUTIONS s.r.o.**, Nadmlejská 600/1, Praha 9, Hloubětín, 19800, CZ

(210) O-554071

(510) (1) chemické látky používané v průmyslu, vědě a v oblasti fotografie, jakož i v zemědělství, zahradnictví a lesnictví, umělé pryskyřice v surovém stavu, plastické hmoty v surovém stavu, hnojiva, hasicí směsi, přípravky na popouštění a pájení, chemické přípravky pro konzervování potravin, tříslicí látky, lepidla používaná v průmyslu; (3) bělicí přípravky a další prací prostředky, přípravky na čištění, leštění, drhnutí a broušení, neléčivá mýdla, parfémy, éterické oleje, neléčivé kosmetické přípravky, neléčivé vlasové vody, neléčivé prostředky ústní hygieny; (21) domácí a kuchyňské potřeby a nádoby, hřebeny a mycí houby, kartáče, ne však malířské štetce, materiály pro výrobu kartáčů, pomůcky pro čištění, sklo v surovém stavu nebo částečně zpracované, kromě stavebního skla, výrobky ze skla, porcelánu a kameniny.

(511) 1, 3, 21

(540)

CreteCol

- (111) **376876**
(220) 04.03.2019
(320) 04.03.2019
(442) 11.09.2019
(151) 18.12.2019
(730) **Smart Future Technology s.r.o.**, Stinkovská 681/7, Praha 10, Dubeč, 10700, CZ
(740) Advokátní a patentová kancelář, JUDr. Aleš Zábrš, Na Beránce 2, Praha 6, 16000
(210) O-554199
(510) (16) kancelářské potřeby pro reklamní, marketinkové a propagační účely, výrobky z papíru, a to plakáty, fotografie, informační produkty v papírové formě; (35) reklama a propagace, a to poskytování místopisných informací v hlasové podobě v dopravních prostředcích o dopravní cestě a jejím okolí; (41) sportovní a kulturní činnost.
(511) 16, 35, 41
(540)

Smart Future Technology

- (111) **376877**
(220) 08.03.2019
(320) 08.03.2019
(442) 11.09.2019
(151) 18.12.2019
(730) **DaJa Lipno s.r.o.**, Jiráskova 216, Horní Planá, 38226, CZ
(210) O-554359
(591) Barevná
(510) (35) vydání reklamních, náborových, propagačních a inzertních textů; (41) organizování prohlídek s průvodcem, koncertů, kulturních a zábavních akcí; (43) bistra (služby), gastronomické služby, organizace cateringu na narozeninových oslavách, poskytování dočasného ubytování v penzionech, podávání alkoholických nápojů, podávání jídel a nápojů, poskytování stravování a nápojů během svatebních hostin, organizování svatebních hostin (pronájem prostorů pro akce), poskytování dočasného ubytování, poskytování karavanových parků, poskytování kempinkových prostor, poskytování parkovacích míst pro karavany, poskytování prostor na dočasné kempování s obytnými přívěsy, poskytování rekreačního ubytování, poskytování služeb zajišťujících nápoje, příprava a poskytování stravování a nápojů pro okamžitou spotřebu, příprava jídel, příprava pokrmů, pronájem místností na společenské akce, pronájem prázdninových chatků, restaurace s odnosem jídel s sebou, restaurace servírující porcované maso, rezervace dočasného ubytování prostřednictvím internetu, rezervace míst v restauraci, rezervace pokojů, rezervace ubytování, rezervace ubytování v kempech, rezervace ubytování v penzionech, samoobslužné restaurace, služby kaváren, služby poskytující jídlo a nápoje s možností odnosu, služby turistických kempů (ubytování), služby v oblasti pohostinství, služby v oblasti přípravy jídel, služby v oblasti tepelné přípravy jídel, ubytovací služby (hotely, penziony), ubytování o dovolených, zajištění stravování, zajišťování a poskytování dočasného ubytování, zajišťování přechodného ubytování, zajišťování stravování a nápojů pro hosty, zajišťování stravování a nápojů v bistrech, zajišťování ubytování o dovolených, zajišťování ubytování pro turisty, zařízení dočasného ubytování, zprostředkování hotelového ubytování, zprostředkovávání rezervací dočasného ubytování.
(511) 35, 41, 43

(540)



Šumavu
si prostě
zamilujete.

- (111) **376878**
(220) 14.03.2019
(320) 14.03.2019
(442) 11.09.2019
(151) 18.12.2019
(730) **STARS EVENTS s.r.o.**, Pod vilami 785/22, Praha 4, Nusle, 14000, CZ
(210) O-554525
(510) (35) kancelářské služby, reklamní, marketingové a propagační služby, maloobchodní prodej oblečení, obuvi, oděvů, oděvních doplňků a šperků, maloobchodní služby v oblasti oděvních a módních doplňků, velkoobchodní prodej oblečení a obuvi, řízení lidských zdrojů a náborové služby; (41) organizování konferencí a soutěží, překladatelské a tlumočnické služby, zvuková, obrazová a multimediální produkce a fotografie, organizování kulturních výstav, organizování výstav pro kulturní (výchové) účely, organizování výstav pro vzdělávací účely; (45) půjčování oděvů.
(511) 35, 41, 45
(540)



- (111) **376879**
(220) 20.03.2019
(320) 20.03.2019
(442) 11.09.2019
(151) 18.12.2019
(730) **NAM PHUONG V.N. COMPANY LIMITED**, 124 Le Lai Street, Ward 3, Go Vap District, Ho Chi Minh City, VN
(740) Všeťečka Zelený Švorčík Kalenský a partneři, advokátní a patentová kancelář, JUDr. Michal Havlík, Hálkova 1406/2, Praha 2, Nové Město, 12000
(210) O-554651
(591) Barevná
(510) (29) vařené maso, vývary, sušené ovoce, smažené ovoce, konzervované ovoce, mražené ovoce, pěny (ovocné), sušená zelenina, smažená zelenina, konzervovaná zelenina, mražená zelenina, pěny (zeleninové), rostlinný olej, masové výtažky, kostní výtažky, výtažky z živočišných tuků, výtažky z mořských plodů, instantní polévka; (30) rybí omáčka, sójová omáčka, koření, ochucovadlo, instantní ovesná kaše, instantní cereálie v prášku, čili omáčka, rajčatová omáčka, omáčky (dochucovadla), instantní výrobky z rýže, jmenovitě rýžové vermicelli (nudle), rýžové nudle, vermicelli (nudle) vyrobené z manioku nebo fazolí nebo bobů, rýžové špagety, suché palačinky ve formě směsí na palačinky, kaše, nudle, instantní lepkavá rýže, instantní nudle, instantní slazená kaše (vyrobená z lepkavé rýže, fazolí, bobů, ovoce).
(511) 29, 30
(540)



(111) **376880**

(220) 25.03.2019

(320) 25.03.2019

(442) 11.09.2019

(151) 18.12.2019

(730) **Kolovna Koncept s.r.o.**, Martinická 987/3, Praha 9, Kbely, 19700, CZ

(210) O-554742

(510) (6) kovové průčelí obchodů, zámky na jízdní kola, kovové přístřešky pro jízdní kola, kovové zámky na jízdní kola; (9) obchodní software, software pro obchodní technologie, software pro intradenní obchodování, software pro řízení obchodní činnosti, počítačový software pro obchodní účely, software pro analýzu obchodních dat, software pro zpracování obchodních transakcí, počítačový software pro elektronické obchodování, software pro provozování online obchodu, software pro elektronické obchodování a platby, přílby na jízdní kola, počítače na jízdní kola, zámky (elektrické) na jízdní kola; (11) světla pro jízdní kola, odrazky pro jízdní kola, dynamová světla pro jízdní kola; (12) cyklistické brašny, elektrokola, kola, šlapací kola, silniční kola, horská kola, kola na jízdní kola, jízdní kola (ozubená kola -), jízdní kola, řetězová kola na jízdní kola, převodová kola pro jízdní kola, kryty na kola, náboje na kola, tandemová jízdní kola, cestovní jízdní kola, kola dopravních prostředků, skládací jízdní kola, pneumatiky na kola, sportovní jízdní kola, pedály pro jízdní kola, napínače paprsků na kola, zvonky na jízdní kola, nosiče na jízdní kola, duše na jízdní kola, tlumiče na jízdní kola, hřídele na jízdní kola, košíky na jízdní kola, elektrická skládací jízdní kola, jízdní kola pro děti, sedla pro jízdní kola, říditka na jízdní kola, pneumatiky na jízdní kola, převody pro jízdní kola, řetězy na jízdní kola, motory pro jízdní kola, brzdy na jízdní kola, blatníky na jízdní kola, ráfky pro jízdní kola, náboje kol pro jízdní kola, brzdové páky na jízdní kola, disková kola (části jízdních kol), otočné rukojeti na jízdní kola, zavazadlové nosiče na jízdní kola, držáky lahví na jízdní kola, jízdní kola na rozvážku zboží, kovové zvonky na jízdní kola, přívěsy za jízdní kola (riyakah), sedlové brašny pro jízdní kola, bezdušové pneumatiky pro jízdní kola, brzdové páčky pro jízdní kola, opěrky spolujezdce na jízdní kola, válečkové řetězy pro jízdní kola, koncovky řídek pro jízdní kola, brzdové kabely pro jízdní kola, hnací ústrojí pro jízdní kola, kardanové hřídele pro jízdní kola, upravené kryty na jízdní kola, závěsné systémy pro jízdní kola, paprsky pro kola jízdních kol, pozemní vozidla na cestování, dopravní prostředky pro cestování po železnici, dopravní prostředky pro cestování po vodě, dopravní prostředky pro cestování po moři; (16) obchodní deníky, obchodní formuláře, časopisy o cestování; (20) nábytek do obchodů, regály a police do obchodů, nekovové příslušenství na obchodní výlohy, nábytek do obchodu k vystavování karet, dekorativní plastové lišty na průčelí obchodů, skládací panely pro použití ve výlohách obchodů, zámky na jízdní kola, nekovové; (25) uniformy k obchodnímu použití, oděvy pro cyklisty; (32) kola; (35) zprostředkování obchodů, obchodní management, obchodní analýzy, obchodní asistence, obchodní akvizice, obchodní studie, obchodní strategie, obchodní propagace, obchodní průzkum, obchodní administrativní, obchodní poradenství, obchodní ohodnocování, obchodní průzkumy, obchodní řízení (management) pro obchody, obchodní průzkum a obchodní šetření, sestavování obchodních statistik obchodních informací, propagace obchodu (reklama), počítačové obchodní průzkumy, obchodní analýzy trhů, obchodní marketingové služby, obchodní informace (sestavování -), výkazy obchodní (příprava), služby obchodní analýzy, obchodní projektový management, obchodní konzultační služby, strategické obchodní plánování, obchodní management hotelů, poskytování obchodní asistence, obchodní zprostředkovatelské služby, obchodní prezentace (zajišťování), řízení obchodní činnosti a obchodní administrativní, profesionální obchodní poradenství, dočasný obchodní management, obchodní značky (umíst'ování), obchodně-propagační služby, obchodní řízení podnikání, obchodní odhady a hodnocení obchodních záležitostí, šíření obchodních informací, organizace obchodního managementu, služby obchodního zastoupení, plánování obchodních postupů, zajišťování obchodních transakcí a obchodních kontaktů, vedení obchodního účetnictví, sestavování obchodních adresářů, kontrola obchodního managementu, plánování obchodního managementu, analýzy obchodních dat, analýzy obchodních informací, hodnocení obchodních příležitostí, sběr obchodních statistik, sběr obchodních informací, zjišťování obchodních informací, získávání obchodních informací, správa obchodních věcí, sestavování obchodních statistik, organizace obchodních veletrhů, poskytování obchodních dat, analýzy obchodních statistik, pořádání obchodních prezentací, zprostředkování obchodních informací, řízení obchodních záznamů, řízení obchodních veletrhů, plánování obchodních setkání, reorganizace obchodních procesů, oceňování obchodních podniků, správa obchodních spisů, řízení obchodního procesu, analýza obchodních trendů, obchodní management pro obchodní a servisní

společnosti, obchodní asistence vztahující se k obchodnímu image, provádění studií proveditelnosti obchodů, úprava výkladních skříní obchodů, odborné obchodní konzultace ve vztahu k řízení obchodu, obchodní služby autorizovaného účetnictví, obchodní poradenství pro firmy, obchodní management pro sportovce, studie o obchodní efektivitě, počítačové obchodně informační služby, obchodní management umělecké činnosti, služby posuzující obchodní rizika, počítačová propagace obchodní činnosti, obchodní marketing (nikoli prodej), subdodavatelské služby [obchodní asistence], analýza řízení obchodní činnosti, poradenství v obchodní činnosti, řízení obchodní činnosti sportovců, řízení obchodní činnosti hotelů, obchodní řízení maloobchodních prodejen, obchodní řízení letecké společnosti, obchodní management profesionálních sportovců, řízení obchodní činnosti herců, řízení obchodní činnosti restaurací, obchodní řízení konferenčních center, řízení obchodní činnosti parkovišť, obchodní řízení a poradenství, obchodní poradenské služby vztahující se k obchodním likvidacím, obchodní asistence vztahující se k vytváření obchodních firem, poradenství v obchodním marketingu, pomoc při řízení obchodních záležitostí nebo obchodní činnosti průmyslových nebo obchodních podniků, služby řízení obchodní činnosti v oblasti elektronického obchodování, služby obchodních informačních agentur, zpracování výsledků obchodních průzkumů, příprava obchodních reklamních textů, správa obchodních záležitostí franšíz, služby managementu obchodních rizik, poskytování obchodních statistických informací, poradenství ohledně akvizic (obchodních), řízení obchodních předváděcích akcí, správa zahraničních obchodních věcí, příprava statistických obchodních dat, poskytování digitalizovaných obchodních statistik, služby navrhování obchodních značek, poskytování obchodních informací online, poskytování komerčních, obchodních informací, sestavování obchodních statistických informací, správa managementu obchodních podniků, asistence managementu obchodních společností, analýzy systémů obchodního řízení, informace o obchodních záležitostech, počítačové vyhledávání obchodních informací, poskytování digitalizovaných obchodních informací, poskytování obchodních informací spotřebitelům, poskytování obchodních marketingových informací, pomoc při řízení obchodní činnosti průmyslovým nebo obchodním firmám, poradenské služby ohledně řízení obchodní činnosti a obchodního provozu, zahraniční obchod (poskytování informací o -), zprostředkování obchodů pro třetí strany, řízení obchodu pro třetí osoby, asistence v oblasti řízení obchodu, poradenství v oblasti výměnného obchodu, poradenství v oblasti řízení obchodu, poradenské služby v oblasti obchodu, asistence při organizování obchodní činnosti, pomoc při plánování obchodní činnosti, obchodní průzkum pro nové podniky, benchmarking (hodnocení obchodně-organizačních postupů), obchodní průzkum a poradenské služby, poradenství v oblasti obchodní propagace, obchodní správa projektů zaměstnaneckých akcí, pořádání prezentací pro obchodní účely, pořádání expozic pro obchodní účely, odborníci na efektivitu obchodní činnosti, průzkum v oblasti obchodní činnosti, poradenství v oblasti obchodní administrace, poradenství v otázkách obchodní taktiky, operace obchodní (pro třetí osoby), poradenství v oblasti obchodní reklamy, obchodní průzkum a provádění expertiz, služby obchodní propagace prostřednictvím telexu, průzkum trhu a obchodní analýzy, provozní obchodní asistence pro podniky, propagace veletrhů pro obchodní účely, poradenství (obchodní) pro řízení rizik, vedení výstav pro obchodní účely, pořádání výstav pro obchodní účely, obchodní propagace poskytovaná po telefonu, obchodní asistence týkající se franchisingu, obchodní administrativní v oblasti přepravy, obchodní řízení autorů a spisovatelů, podnikové poradenství a obchodní management, poradenství v oblasti obchodního managementu vztahující se k obchodní výrobě, módní přehlídky k obchodním účelům, poskytování informací o obchodním managementu, ekonomické studie k obchodním účelům, poskytování informací o obchodním prodeji, ekonomické analýzy k obchodním účelům, služby v oblasti obchodních sítí, služby v oblasti obchodních expertiz, služby v oblasti obchodních fúzí, informační služby o obchodních metodách, služby obchodního plánování pro podniky, sestavování zpráv o obchodních projektech, sestavování studií o obchodních projektech, organizování obchodních nebo reklamních akcí, konzultace v oblasti obchodního plánování, konzultace v oblasti obchodních fúzí, průzkum v oblasti obchodních akvizic, poradenství ohledně přípravy obchodních statistik, správa v oblasti obchodního plánování, asistence v oblasti obchodního managementu, správa obchodních věcí maloobchodních prodejen, správa v oblasti obchodního hodnocení, poskytování obchodních informací pro firmy, služby týkající se obchodního výzkumu, služby počítačového zpracování obchodních informací, správa obchodních projektů (pro druhé), zprostředkování obchodních a komerčních kontaktů, služby v oblasti obchodního ověřování, vedení obchodních záznamů pomocí počítače, poskytování informací o obchodních kontaktech, sestavování obchodních adresářů on-line, pořádání

a vedení obchodních prezentací, poradenství v oblasti obchodních odhadů, služby obchodních výstav a veletrhů, poradenství v oblasti obchodního řízení, konzultace v oblasti obchodního řízení, vývoj propagačních kampaní pro obchodování, reklamní služby v oblasti poskytování obchodu, reklamní služby k propagaci elektronického obchodu, poradenské služby v oblasti zahraničního obchodu, příprava dokumentů vztahujících se k obchodu, obchodní management sportovišť (pro třetí osoby), poradenské služby ohledně plánování obchodní činnosti, obchodní poradenské služby ohledně provozování franšíz, analýza hodnocení zaměřená na obchodní řízení, obchodní správa v oblasti statistických metod, počítačový obchodní management (pro třetí osoby), obchodní pomoc týkající se firemní identity, služby obchodní komory na podporu podnikání, poskytování obchodní asistence při zřizování franšíz, poskytování obchodní asistence při franšizingovém provozu, pořádání předváděcích akcí pro obchodní účely, poradenství v oblasti obchodní organizace a řízení obchodní činnosti, včetně řízení personálu, služby agentury zaměřené na obchodní informace, obchodní poradenství vztahující se k účetnictví, obchodní informační kanceláře (poskytující obchodní informace, např. o marketingu nebo demografických údajích), obchodní vedení hotelů pro třetí osoby, pomoc při provozu obchodní franšízové společnosti, příprava výročních výkazů pro obchodní podniky, kontrola obchodní činnosti jménem třetích osob, asistence pro průmyslový nebo obchodní management, obchodní poradenské služby ohledně využívání vynálezů, obchodní poradenské služby ohledně zakládání franšíz, obchodní řízení refundačních programů pro druhé, organizování módních přehlídek pro obchodní účely, subdodavatelské služby [pomoc v obchodní činnosti], poskytování pomoci v oboru obchodní propagace, obchodní informační služby týkající se vina, outsourcingové služby týkající se obchodní činnosti, obchodní administrativní v oboru zdravotnické péče, obchodní poradenské služby ohledně řízení podniků, obchodní poradenství vztahující se k franchisingu, konzultace v obchodní organizaci a řízení (poradenské služby obchodní nebo podnikatelské), výstavy pro obchodní nebo průmyslové účely, poradenství v oblasti řízení obchodní činnosti, řízení obchodní činnosti nezávislých poskytovatelů služeb, ekonomické prognostické analýzy k obchodním účelům, ekonomické informační služby k obchodním účelům, sjednávání obchodních transakcí pro třetí strany, poskytování obchodních informací a informací o obchodních podnicích prostřednictvím celosvětové počítačové sítě, získávání obchodních informací ohledně stavu společnosti, příprava finančních výkazů a obchodních analýz, služby v oblasti obchodních statistických informací, získávání obchodních informací ohledně aktivit společnosti, výzkumné studie v oboru obchodních informací, služby v oblasti hodnocení obchodních značek, sjednávání obchodních transakcí pro výkonné umělce, získávání obchodních statistik pro třetí osoby, asistence managementu a provozu obchodních podniků, asistence managementu při zakládání obchodních podniků, aktualizace obchodních informací v počítačové databázi, poskytování obchodních informací prostřednictvím počítačových terminálů, poskytování obchodních informací týkajících se franšizingu, poradenství v oblasti organizace obchodních aktivit, management obchodních projektů pro stavební projekty, poskytování komerčních a obchodních kontaktních informací, poradenské služby ohledně řízení obchodních rizik, poskytování obchodních informací prostřednictvím webových stránek, sjednávání obchodních smluv pro jiné osoby, pomoc při řízení franšízových obchodních firem, služby obchodního řízení poskytované divadelními agenturami, poskytování obchodních informací týkajících se společností, služby v oblasti obchodních sítí online, sjednávání obchodních smluv pro třetí strany, outsourcingové služby v oblasti obchodních analýz, příprava a sestavování zpráv a informací ohledně obchodní činnosti, obchodních zpráv a informací, sestavování statistických dat vztahujících se k obchodu, informace a konzultace v oblasti zahraničního obchodu, obchodní poradenství vztahující se k strategickému marketingu, obchodní poradenské služby vztahující se k marketingu, obchodní management dopravních parků pro třetí osoby, obchodní správa v oboru dopravy a doručování, obchodní asistence vztahující se k zakládání franšíz, obchodní služby vztahující se k zakládání podniků, asistence managementu v oblasti podpory obchodní činnosti, služby v oblasti obchodní strategie a plánování, sestavování statistik pro obchodní nebo komerční účely, expoziční služby zaměřené na obchodní propagaci výrobků, pořádání a řízení výstav pro obchodní účely, obchodní management čerpacích stanic (pro třetí osoby), obchodní řízení vztahující se k rozvoji podniků, obchodní poradenství v oblasti dopravy a doručování, obchodní poradenství vztahující se k finanční reorganizaci, obchodní poradenské služby vztahující se k výrobě, obchodní poradenské služby týkající se používání počítačů, obchodní poradenské služby vztahující se k insolventnosti, obchodní management vozových parků pro třetí osoby, služby uměleckých agentur [obchodní management výkonných umělců], služby franšizingu v oblasti poskytování obchodní pomoci,

konzultace v oblasti obchodní organizace a provozu, obchodní poradenství vztahující se k financování růstu, obchodní provozování nákupních středisek pro třetí osoby, konzultace v oblasti obchodní organizace a managementu, konzultace v oboru obchodní organizace a řízení, šíření údajů vztahujících se k obchodním aktivitám, informační služby vztahující se k obchodním záležitostem, výpočet nákladů životního cyklu k obchodním účelům, poskytování obchodních informací vztahujících se k zemědělství, pomoc a poradenství v oblasti obchodního managementu, poskytování online obchodních informačních adresářů na internetu, poradenství a informace v oblasti obchodního řízení, management a konzultace v oblasti obchodních postupů, péče o zaměstnance v oblasti obchodních záležitostí, sjednávání smluvních obchodních služeb s třetími stranami, služby navrhování obchodních značek (reklama a propagace), poskytování digitalizovaných informací z oblasti obchodního managementu, poskytování obchodních informací v oblasti sociálních médií, poradenství v oblasti obchodního managementu prostřednictvím internetu, poskytování obchodních dat ve formě seznamů adres, poradenství v oblasti organizace a obchodního řízení, řízení obchodních projektů v oblasti stavebních projektů, pomoc při řízení obchodních či průmyslových podniků, poskytování pomoci v oblasti řízení obchodních činností, pořádání a vedení obchodních výstav a přehlídek, reklamní, marketingové a propagační služby, propagace cestování (inzerce), marketingové služby v oblasti cestování, reklama v oblasti cestovního ruchu a cestování; (36) zprostředkování termínových obchodů, obchodní finanční služby, poskytování obchodních financí, správa obchodního majetku, poskytování obchodních úvěrů, pronájem obchodních prostor, obchodování s obligacemi, obchodování s akciemi, obchodování s dluhopisy, obchodování s opcemi, obchodování s devizami, elektronické finanční obchodování, obchod s vyměňováním peněz a devizový obchod, obchodování s termínovými kontrakty, obchodování s finančními deriváty, obchodování s bankovními akcemi, obchodování s cennými papíry, vydávání obchodovatelných cenných papírů, komoditní obchod pro třetí osoby, platební služby pro elektronický obchod, finanční služby v oblasti obchodu, obchodní odhady k finančnímu ocenění, služby v oblasti obchodního bankovníctví, služby v oblasti obchodních investic, pronájem prostor v obchodních centrech, služby obchodníků s cennými papíry, obchodování se smlouvami o akciích, obchodování s komoditami (finanční služby), automatizované obchodování s cennými papíry, poskytování informací o cenách termínovaných obchodů, poradenské služby v oblasti termínových obchodů, služby v oblasti burzy termínových obchodů, výměnné služby týkající se termínových obchodů, poskytování finančních prostředků na obchodní úvěr, finanční služby týkající se obchodní činnosti, poskytování rizikového kapitálu pro obchodní subjekty, poskytování finančních prostředků pro obchodní subjekty, makléřství vztahující se k obchodním opcím, sjednávání smluv pro pronájem obchodních nemovitostí, organizování obchodních trhů pro finanční služby, služby v oblasti sjednávání obchodního pojištění, agentury pro obchodování s termínovými komoditami, obchodování s opcemi na cenné papíry, obchodování se zahraničními termínovými cennými papíry, obchodování s indexovanými termínovými cennými papíry, poskytování informací o veřejně obchodovaných investicích, služby v oblasti likvidace obchodních společností (finanční), služby správy nemovitostí týkající se obchodních budov, finanční služby související s cestováním, úvěrové služby vztahující se k cestování; (37) stavba obchodů, úklid obchodů, výstavba obchodních stánků a obchodů, opravy vybavení obchodů, výstavba obchodních komplexů, výstavba obchodních center, úprava obchodních prostor, instalace nábytku pro obchody, instalování dočasných konstrukcí pro obchodní výstavy, služby v oblasti opravy elektronických obchodních zařízení; (38) přenos informací pro obchodní účely, služby satelitního vysílání zaměřené na obchod, satelitní komunikační služby pro obchodní uživatele; (39) stěhování obchodního nábytku, dodávka zboží zásilkového obchodu, zprostředkování dopravy pro obchodní uživatele, rozvoz jídel restauracemi, služby objednávání cestování, objednávání míst (cestování), pronájem vozidel na cestování, agentury na objednávání cestování, rezervace lůžek na cestování, informační služby týkající se cestování, cestování (rezervace -), počítačové rezervační služby pro cestování, objednávání prázdninového cestování a zájezdů, rezervace místenek pro cestování autobusem, služby rezervačních agentur týkající se cestování, počítačové informační služby týkající se cestování, rezervační služby týkající se cestování letadlem, poskytování informací o cestování, přes internet, zajišťování informací o přepravě a cestování, poskytování on-line informací o cestování, navigační služby pro řidiče při cestování, rezervační služby týkající se cestování po moři, rezervační služby týkající se cestování po zemi, služby cestovních kanceláří týkající se prázdninového cestování, služby cestovních kanceláří týkající se cestování autobusy, rezervační služby pro prázdninové pobyty a cestování, služby v oblasti rezervace

dopravy a cestování, poskytování informací o trase pro účely cestování, služby v oblasti cestování a osobní doprava; (41) obchodní vzdělávání, vedení obchodních konferencí, služby obchodních školení, organizování obchodních školení, poskytování školicích služeb pro obchod, pořádání seminářů zaměřených na obchod, obchodní školení poskytované formou hry, školení zaměřené na obchodní management, pořádání kongresů pro obchodní účely, poradenství v oblasti obchodního vzdělávání, pořádání konferencí vztahujících se k obchodu, služby vzdělávání dospělých v oblasti obchodu, obchodní školení poskytované prostřednictvím simulační struktury, vydávání pracovních příruček pro obchodní management, výukové služby zaměřené na obchodní pomoc, vedení vzdělávacích kurzů vztahujících se k obchodu, vedení kurzů vztahujících se k obchodní administrativě, vzdělávací služby v oblasti řízení obchodní franšizy, pořádání a řízení komerčních a obchodních konferencí, konzultační služby vztahující se k obchodnímu vzdělávání, poskytování školicích kurzů v oblasti obchodního managementu, vedení vzdělávacích kurzů v oboru obchodního řízení, vedení kurzů vztahujících se k obchodnímu managementu, vydávání informačních příruček vztahujících se k cestování; (42) navrhování obchodů, projektování obchodů (design), navrhování vybavení obchodů, design obchodních interiérů, návrh obchodních značek, navrhování obchodních prostor, počítačové uchování obchodních informací, navrhování interiérových dekorací pro obchody, služby v oblasti designu obchodních značek, tvorba internetové platformy k elektronickému obchodování, programování softwaru pro platformy elektronického obchodování, hosting platformy pro elektronický obchod na internetu, designové služby týkající se výkladních skříní obchodů, konzultační služby v oboru návrhu vybavení obchodů, projektování v oblasti urbanistického a obchodního projektování, návrhářské služby pro restaurace, pronájem počítačového softwaru vztahujícího se k cestování; (43) rezervace ubytování, rezervace turistického ubytování, poskytování hotelového ubytování, cestovní kanceláře zajišťující ubytování, dočasné ubytování, hotely, ubytovny a penziony, prázdninové a turistické ubytování, hodnocení hotelového ubytování, rezervace hotelového ubytování, prázdninové tábory [ubytování], poskytování rekreačního ubytování, služby turistických kempů (ubytování), zajišťování ubytování pro turisty, rezervace ubytování v kempech, rezervace ubytování v penzionech, poskytování dočasného ubytování pro hosty, poskytování dočasného ubytování v penzionech, dočasné ubytování poskytované turistickými ranči, agentury pro rezervaci ubytování v hotelech, poskytování informací o možnostech ubytování na cestách a rezervování ubytování pro turisty, poskytování dočasného ubytování v prázdninových domech, restaurace, samoobslužné restaurace, restaurace rychlého občerstvení, restaurace s odnosem jídel s sebou, turistické restaurace, delikatesy (restaurace), gril – restaurace, rezervace penzionů, ubytovací kanceláře (hotely, penziony), hotelové rezervace; (45) právní služby v oblasti obchodu, informační služby vztahující se k obchodním normám.

(511) 6, 9, 11, 12, 16, 20, 25, 32, 35, 36, 37, 38, 39, 41, 42, 43, 45
(540)

kolovna

(111) **376881**

(220) 28.03.2019

(320) 28.03.2019

(442) 11.09.2019

(511) 18.12.2019

(730) **TES s.r.o.**, Pražská 597, Třebíč, 67401, CZ

(210) O-554864

(591) Barevná

(510) (9) elektronická řídicí, kontrolní a signalizační zařízení a speciální měřicí přístroje, zařízení na zpracování dat, SW programy; (35) pomoc při provozování obchodní činnosti, zprostředkování obchodních záležitostí; (37) montáž, instalace a údržba vybraných elektrických zařízení, elektronických řídicích, kontrolních a signalizačních zařízení a přístrojů a speciálních měřicích přístrojů a zařízení; (40) zakázková výroba průmyslových měřicích systémů; (41) vzdělávání - školení zaměřené na aplikace výpočetních kódů pro analýzy provozních či poruchových stavů

zařízení v jaderné energetice; (42) diagnostika vybraných elektrických zařízení, elektronických řídicích, kontrolních a signalizačních zařízení a přístrojů a speciálních měřicích přístrojů a zařízení, projektování elektrických systémů, inženýrská a projektová činnost v energetickém a strojním oboru, a to související s uváděním jaderné - energetických zařízení do provozu a technická podpora těchto zařízení při jejich provozu, včetně tvorby a aplikací know-how, matematické modelování technologických procesů, zpracovávání technických analýz, odborných posudků a metodik, vývoj průmyslových měřicích systémů.

(511) 9, 35, 37, 40, 41, 42

(540)



(111) **376882**

(220) 03.04.2019

(320) 03.04.2019

(442) 11.09.2019

(511) 18.12.2019

(730) **Pinkava Vladimír**, Českoskalická 161, Náchod, 54701, CZ

(740) Dominik Lokvenc, Sokolská 340, Nový Hrádek, 54922

(210) O-555016

(591) Barevná

(510) (35) maloobchodní nebo velkoobchodní činnost se službami vyjmenovanými níže ve třídě 44, poskytování obchodních informací spotřebitelům v souvislosti se službami vyjmenovanými níže ve třídě 44 (poradenství spotřebitelům), marketing, reklama, propagace, inzerce, reklama on-line v počítačové síti, franchising, obchodní poradenství vztahující se k franchisingu, obchodní konzultace, pořádání akcí a výstav pro reklamní a obchodní účely; (44) holičství (služby), kadeřnictví (služby), hygienická a kosmetická péče, aplikace kosmetických výrobků na obličej, kadeřnické salóny, kadeřnické salóny pro muže, kosmetické ošetření vlasů, kosmetické ošetření obličeje, služby péče o vlasy, služby týkající se barvení vlasů, péče o krásu v oboru účesů, holení vousů, úprava vousů.

(511) 35, 44

(540)



(111) **376883**

(220) 03.04.2019

(320) 03.04.2019

(442) 11.09.2019

(511) 18.12.2019

(730) **RTM plus s.r.o.**, Mrštíkova 399/2a, Liberec, Liberec III-Jeřáb, 46007, CZ

(210) O-555020

(591) Barevná

(510) (9) počítačové programy, interaktivní počítačové programy, nahrané počítačové programy, počítačové programy videoher, počítačový software; (42) počítačové programy (instalace -), počítačové programy (kopírování -).

(511) 9, 42

(540)



- (111) **376884**
(220) 03.04.2019
(320) 03.04.2019
(442) 11.09.2019
(151) 18.12.2019
(730) **FORGAS a.s.**, Jiráskova 169, Pardubice, Zelené Předměstí, 53002, CZ
(740) Mgr. Ondřej Florián, advokát, Mgr. Ondřej Florián, Na Florenci 2116/15, Praha 1, Nové Město, 11000
(210) O-555024
(510) (37) poskytování stavebních informací, vykonávání stavebního dozoru, poskytování stavebního poradenství;
; (42) inženýrské práce ve stavebnictví, energetice a plynárenství, inženýrské služby ve stavebnictví, energetice a plynárenství, projektování staveb, včetně zpracování související dokumentace, služby v oblasti zpracovávání technických studií a dokumentace staveb, technický dozor a autorský dozor projektanta ve stavebnictví, poradenská, konzultační a inženýrská činnost v oblasti stavebnictví a energetiky.
(511) 37, 42
(540)



- (111) **376885**
(220) 11.04.2019
(320) 11.04.2019
(442) 11.09.2019
(151) 18.12.2019
(730) **PASS-DC s.r.o.**, Dolní Litvínov 5, Litvínov, 43601, CZ
(210) O-555244
(510) (2) temperové barvy, vodové barvy, vodové akrylové barvy, tiskové barvy, tuše; (16) sešity, školní sešity, notové sešity, hudební sešity, sešity na kreslení, sešity na psaní, sešity na školní cvičení, poznámkové bloky, trhací bloky, kroužkové bloky, papír do bloků, bloky (papírenské výrobky), spirálové poznámkové bloky, ilustrované poznámkové bloky, lepící poznámkové bloky, bloky pokladních stvrzenek, zápisníky, bloky na kreslení, bloky s volnými listy, bloky papíru na psaní, oddělovače do poznámkových bloků, poznámkové bloky s prázdným papírem, barevný papír (fotocitlivý), xerografický papír, psací papír, poznámkový papír, archy papíru, papír a papírenské zboží, psací potřeby, pera, kancelářské psací potřeby, pouzdra na psací potřeby, stojany na psací potřeby, zvýrazňovače, pastelky, pastelky na vybarvování, barevné tužky, pastelky s barevnou tuhou, pera plnicí, kreslicí tužky (kreslicí uhel, křída, voskovky), fixy, popisovače, kalíšky na vodové barvy, misky na vodové barvy, křídly, barevné křídly, kreslicí křídly, pastelové křídly, křídly na psaní, pomůcky na mazání křídly, křídly pro umělecké použití, pomůcky na mazání tabulí (nástroje na mazání křídly), kancelářská lepidla, lepidla pro použití v domácnosti, pravítka, rýsovací pravítka, pravítka na tabulích, úhlooměry jako rýsovací nástroje, úhlooměry pro papírenství a kancelářské účely, kancelářské desky, desky na dokumenty (kancelářské potřeby), pákové rychlo vazací pořadače, penály, pevné penály, podložky na stůl, podložky na psací stůl; (18) batohy, školní batohy, sáčky.
(511) 2, 16, 18

(540)



- (111) **376886**
(220) 15.04.2019
(320) 15.04.2019
(442) 11.09.2019
(151) 18.12.2019
(730) **Fight Factory z.s.**, Slivova 738/48, Ostrava, Slezská Ostrava, 71000, CZ
(740) Macek and Partners, Mgr. Jiří Macek, Sázavská 751/16, Praha 2, Vinohrady, 12000
(210) O-555305
(510) (25) sportovní oděvy; (28) sportovní potřeby a vybavení, boxerské rukavice, boxovací pytle, břišní pásy na cvičení, činky, gymnastická nářadí, chrániče holení (sportovní potřeby), ochranné vycpávky (jako součást sportovní výstroje), posilovací stroje, posilovače prsních svalů (expandéry), praky (sportovní náčiní), přístroje na tělesná cvičení, stacionární kola na cvičení, tělocvičná nářadí, válce pro stacionární kola na cvičení, vzpěračské činky, vzpěračské pásy (sportovní výstroj); (41) provozování tělovýchovných a rekondičních zařízení, fitness centrum, instruktážní výcvik zaměřený na bojové sporty, pořádání, provozování a organizování sportovních, kulturních a společenských akcí zaměřených na bojové sporty.
(511) 25, 28, 41
(540)



- (111) **376887**
(220) 15.04.2019
(320) 27.03.2019
(442) 11.09.2019
(151) 18.12.2019
(730) **JAGA GROUP, s.r.o.**, Imricha Karvaša 2, Bratislava, 81107, SK
(740) Mgr. Ing. Erika Klincková, advokátka, Mgr. Erika Klincková, Záhradnícka 74, Bratislava, 82108
(210) O-555309
(510) (20) nábytek; (35) optimalizace vyhledávačů pro účely podpory prodeje, reklama online, služby srovnávání cen; (42) provozování internetových vyhledávačů.
(511) 20, 35, 42
(540)

pohoda

- (111) **376888**
(220) 15.04.2019
(320) 27.03.2019
(442) 11.09.2019
(151) 18.12.2019
(730) **JAGA GROUP, s.r.o.**, Imricha Karvaša 2, Bratislava, 81107, SK
(740) Mgr. Ing. Erika Klincková, advokátka, Mgr. Erika Klincková, Záhradnícka 74, Bratislava, 82108
(210) O-555323
(591) Barevná
(510) (20) nábytek; (35) optimalizace vyhledávačů pro účely podpory prodeje, reklama online, služby srovnávání cen; (42) provozování internetových vyhledávačů.
(511) 20, 35, 42

(540)

pohoda

- (111) **376889**
(220) 15.04.2019
(320) 15.04.2019
(442) 11.09.2019
(151) 18.12.2019
(730) **Rybička Teplice z.s.**, Luční 249, Chabařovice, 40317, CZ
(740) Macek and Partners, Mgr. Jiří Macek, Sázavská 751/16, Praha 2, Vinohrady, 12000
(210) O-555333
(591) Barevná
(510) (35) marketing, obchodní informace a rady pro spotřebitele (poradna pro spotřebitele), online inzerce v počítačové síti, poradenství v oblasti lidských zdrojů, poskytování obchodních informací prostřednictvím webových stránek, propagace, převádění zboží, reklama, sestavování katalogů a informací pro reklamní a obchodní účely, správa zákaznických věrnostních programů, šíření reklamních materiálů, šíření vzorků zboží, telemarketing, televizní reklama, venkovní reklama, vylepování plakátů, zprostředkování reklamy; (41) akademie (vzdělávání), koučink (školení), pořádání a vedení konferencí, pořádání a vedení osobních vzdělávacích skupin, pořádání a vedení seminářů, pořádání a vedení workshopů (školení), pořádání plesů, poskytování online videí, školení, televizní zábava, vzdělávací služby, zábava všeho druhu; (43) poskytování prostor pro pořádání akcí, dočasných kancelářských prostor a prostor pro jednání, poskytování prostor a zařízení na shromáždění a konference, pronájem dočasných kancelářských prostor, pronájem místností na společenské akce, poradenství, konzultační a informační činnost týkající se poskytování prostor, dočasných kancelářských prostor a prostor pro jednání, kavárny, hotely, ubytovny a penziony, prázdninové a turistické ubytování, tábory prázdninové (ubytovací služby).
(511) 35, 41, 43
(540)

PLATFORMA
ÚSTECKÉHO
KRAJE
ŽEN

- (111) **376890**
(220) 15.04.2019
(320) 15.04.2019
(442) 11.09.2019
(151) 18.12.2019
(730) **Rybička Teplice z.s.**, Luční 249, Chabařovice, 40317, CZ
(740) Macek and Partners, Mgr. Jiří Macek, Sázavská 751/16, Praha 2, Vinohrady, 12000
(210) O-555335
(591) Barevná
(510) (28) hračky, hry, potřeby pro sport a gymnastiku, vše obsažené v této třídě; (35) propagační činnost, reklama, marketing, pomoc při hospodářské činnosti, obchodní administrativa, maloobchodní a velkoobchodní služby v oblasti hraček, oděvů, sportovních potřeb, reklamních předmětů; (41) výchova, vzdělávání, zábava, sportovní a kulturní aktivity, provozování dětského zábavního centra, pořádání zábavných akcí pro děti - kino, divadlo, pořádání soutěží, provoz dětských koutků - v rámci této třídy, provozování heren pro děti.
(511) 28, 35, 41

(540)



- (111) **376891**
(220) 18.04.2019
(320) 18.04.2019
(442) 11.09.2019
(151) 18.12.2019
(730) **Ocelářská unie a.s.**, Jindřišská 939/20, Praha 1, Nové Město, 11000, CZ
(210) O-555438
(510) (6) obecné kovy a jejich slitiny a výrobky z nich spadající do této třídy, ocelové výrobky válcované za tepla i za studena, ocelové odlitky, ocelové výkovky, železný nebo ocelový šrot; (35) marketingové studie a analýzy, ekonomické prognózy, obchodní analýzy trhů, obchodní průzkum a informační služby, statistické analýzy a předávání zpráv, cenové analýzy, sběr informací v oblasti analýzy trhu, obchodní informační a poradenské služby, pomoc při řízení obchodních a průmyslových podniků, reklamní a propagační činnost, obchodní administrativa, kancelářské práce, zprostředkování obchodu, dovoz, vývoz, vše související s výrobky uvedenými ve třídě 6 a se službami uvedenými ve třídách 35, 41, 42, poradenská činnost v oblasti organizace a ekonomie, poskytování pomoci při výkonu hospodářské činnosti, analýzy trhu v oblasti likvidace, odstraňování, recyklace odpadu a manipulace s odpadem; (41) organizování a pořádání školení, seminářů a konferencí, vydavatelství, vzdělávání, informační činnost a poradenská činnost spadající do této třídy; (42) vědecké a technologické služby, analytické a výzkumné služby v průmyslu, analýzy a hodnocení v oblasti vývoje výrobků, expertízy, zkoušky materiálu, služby testování, ověřování a kontroly kvality, zpracování koncepcí a studií, výzkum a zpracovávání projektů, vývoj a výzkum nových výrobků, sběr dat o kvalitě ovzduší, služby monitorování životního prostředí, hodnocení rizik v oblasti životního prostředí, konzultační služby a poradenství v oblasti životního prostředí, poradenské služby v oblasti regulace znečištění životního prostředí, shromažďování informací vztahujících se k životnímu prostředí.
(511) 6, 35, 41, 42
(540)



- (111) **376892**
(220) 25.04.2019
(320) 25.04.2019
(442) 11.09.2019
(151) 18.12.2019
(730) **THOME Lighting s.r.o.**, Náchodská 2656/222a, Praha 9, Horní Počernice, 19300, CZ
(210) O-555523
(510) (11) zařízení na osvětlování, zařízení pro sanitární účely; (35) reklama, propagace, řízení obchodní činnosti, obchodní administrativa, kancelářské práce; (37) stavebnictví, opravy a instalace svítidel.
(511) 11, 35, 37
(540)

THOMESH

na dokumenty (šanon, pořadače), dopisní papír, držáky na psací potřeby, etikety kromě textilních, formuláře, gumičky (kancelářské potřeby), guma na mazání, houbičky navlhčovací (kancelářské potřeby), hroty psacích per, inkousty, kalamáře, kancelářské sponky, kartón, kartotéční listy, karty, karty a pásky papírové na zaznamenání počítačových programů, krejóny (patentní tužky), kružítko, křída na psaní, křívítka, laminovačky (na dokumenty) pro použití v kanceláři, lepicí pásky pro kancelářské účely a použití v domácnosti, lepidla pro kancelářské účely nebo pro domácnost, materiály na pečetení, nálepky (lepicí pásky) pro kancelářské použití nebo pro domácnost, napínáčky, násadky na pera, nože na papír (kancelářské potřeby), obálky, ořezávací strojky na tužky, ořezávátka na tužky, řezačky na papír, pečete, pečetni vosk, penály, pera plnicí, podložky na stůl papírové, papírové podložky pod pivní sklenice, poštovní známky, pouzdra s psacími potřebami, pravítka, pořadače (kancelářské potřeby), pouzdra na pera, pouzdra na razítka, připínáčky, psací stroje (elektrické i neelektrické), razítka, rýsovací nástroje, sešity, seznamy (rejstříky), stroje kancelářské na zalepování, těžítka, tikety, tiskárničky (přenosné), účetní knihy, úhly na kreslení, zápisníky (notesy), filtry kávové (papírové), fólie na balení potravin, fólie z umělých hmot na balení, kornouty (papírové), krabice lepenkové nebo papírové, lepenka, lepenkové roury, mašle papírové, obtisky, papír toaletní, papírové ubrousky, papírové ubrusy, pásky doutníkové, podložky (psací), podušky na razítkování, poutače z papíru nebo z lepenky, pouzdra na doklady, pouzdra na pasy, pouzdra na papírové stříhy, pouzdra s barvami (školní pomůcky), pytlíky jako obaly (z papíru nebo umělých hmot), ručníky papírové, štíty vývěsní z papíru nebo z lepenky, tabule reklamní z papíru nebo lepenky; (36) finanční služby, bankovní služby, poskytování bankovních služeb on-line, poskytování spořicíh a úvěrových služeb, informační a poradenské služby ve všech výše uvedených oblastech třídy 36, finančníctví, bankovníctví a pojišťovnictví - služby v rámci této třídy, služby finančního trhu, finanční služby - analýzy, transakce, operace, finanční informace, finanční poradenství a finanční řízení, daňové odhady, finanční odhady a oceňování v oblastech pojišťovnictví, bankovníctví, nemovitostí, burzovní makléřství, kurzovní záznamy na burze, finanční sponzorování, financování koupí na splátky, poskytování hypotečních půjček, hypoteční služby, makléřské služby v oblasti hypoték, finanční pronájem - leasing, garance, zámký, kauce, úvěrové banky, bezhotovostní operace, platební převody vykonávané elektronicky, clearing (zúčtování vzájemných pohledávek a závazků), elektronický převod kapitálu, kapitálové investice, domácí bankovní služby, vydávání cenin, vydávání cestovních šeků, vydávání cenných papírů, služby a vydávání kreditních karet, měnové služby a operace, směnárenské služby, spořitelny (finanční služby), zprostředkování a poradenství v oblasti pojištění, služby pojištěoven - uzavírání pojistek a pojistných smluv životních, úrazových a proti požáru, nemocenské pojištění, vyplácení důchodů, důchodové fondy, pojistné - technické služby (finanční statistika), služby týkající se úvěrových karet, služby realitní kanceláře - obchodování s nemovitostmi, zprostředkování pronájmu a koupě nemovitostí, pronájem nemovitostí - bytů, domů, kanceláří, pozemků, farem, vedení nájemních a činžovních domů - správa nemovitostí, inkasování nájemného, služby bytovací kanceláře (byt, místnosti), oceňování numismatických sbírek, starožitností, uměleckých děl, známek a šperků, kanceláře pro inkasování pohledávek (faktoring), služby v oblasti likvidace podniků (finanční záležitosti), celní služby (finanční), organizování dobročinných a jiných sbírek, úschovní služby a úschova v bezpečnostních schránkách, úschova cenností, provozování zastaváren.

(511) 9, 16, 36
(540)



(111) **376897**
(220) 06.05.2019
(320) 06.05.2019
(442) 11.09.2019
(151) 18.12.2019

(730) **Equa bank a.s.**, Karolinská 661/4, Praha 8, Karlín, 18600, CZ
(740) DANĚK & PARTNERS Advokátní a patentová kancelář, Ing. Vilém Daněk Ph.D., LL.M., Vinohradská 403/17, Praha 2, Vinohrady, 12000
(210) O-555752
(510) (9) software ke stažení vztahující se k bankovníctví a financím, výrobky spojené s bankovníctvím spadající do třídy 9, a to platební karty nebo magnetické a čipové karty pro použití v bankovníctví, v pojišťovnictví, v oblastech služeb a v obchodním styku, mezinárodní platební karty, elektronické peněženky, software pro bankovníctví, bankomaty, informace a záznamy na nosičích zařazených ve třídě 9, elektronická data, informační produkty v elektronických, datových, informačních a telekomunikačních sítích všeho druhu, software a hardware, periodika a knihy v elektronické podobě, nosiče dat či záznamů včetně audiokazet nahrané i nenahrané, elektronické, datové nebo informační sítě, multimediální aplikace na nosičích zařazených ve třídě 9 nebo v sítích, interaktivní a grafické programy, software, software pro systémy pro přenos dat, dešifrovací soustavy, čipy (integrované obvody), multimediální nebo informační katalogy, audiovizuální programy a díla, exponované filmy, hudební díla na nosičích, CD disky, programové vybavení pro počítače, hardware výpočetní, komunikační nebo informační techniky, elektronické databáze a databázové produkty, informace a záznamy na nosiči s výjimkou nosičů papírových ze třídy 16, informace a data na nosičích nebo i v elektronických, datových, informačních, počítačových a komunikačních sítích, související software a hardware, elektronické, datové nebo informační, komunikační nebo výpočetní sítě včetně jednotlivých součástí a náhradních dílů obsažených ve třídě 9, multimediální aplikace, programy na počítačové hry, hlavolamy elektrické nebo elektronické v rámci této třídy; (16) tiskárenské výrobky vztahující se k bankovníctví a financím, papírenské výrobky a tiskopisy pro finančníctví, bankovníctví, pojišťovnictví a služby finančního trhu, tiskoviny, časopisy, periodika, knihy, obalové materiály z plastických hmot, tiskařské štočky, papír, pastelky, popisovače, dětské tvarovací hmoty, plastelíny, barvy spadající do této třídy (školní pomůcky), křída na psaní, písky a vosky jako výtvarné potřeby, materiály na modelování, psací potřeby, skicáky, školní potřeby spadající do této třídy, tužky, tuhy do tužek, archy papíru, papír a výrobky z papíru všeho druhu jako papír pro kopírování, papír balící, papír voskovaný, filtrační papír, celofán (celulózoové fólie) na balení, papírové podložky pod sklenice, lepenka a kartonážní výrobky, akvarely (malby), alba, blahopřání i hudební, diagramy, figurky (sošky) z papírové hmoty, fotografie, stojany na fotografie, grafické reprodukcce, grafiky, lepty, listy, litografie, olejotisky, plakáty, malby (obrazy) zarámované či nezarámované, letáky, portréty, prospekty, grafické reprodukcce, rytiny, turistické příručky, mapy, atlasy, obrazy, pohlednice a jiné propagační a informační materiály a upomínkové předměty spadající do této třídy jako propagační publikace, ročenky, papírové propagační samolepky, výrobky knihařské, učební pomůcky (s výjimkou přístrojů), tiskařské typy, obaly z papíru, známky, samolepky, potřeby pro umělce, jako jsou štetce, hlína modelovací, hmota papírová, malířská plátina, malířské stojany, malířské válečky pro interiéry, misky na vodové barvy, palety pro malíře, opěradla na ruce pro malíře, prkna rýsovací, modelovací vosky, kromě dentálních, knihařské výrobky, papírnické zboží kancelářské, neperiodické i periodické publikace, brožury, kalendáře, katalogy, obězníky, zpěvníky, knihy k nalepování výstřížků (alba), komiksy, manuály, noviny, kancelářské potřeby jako jsou adresové štítky do adresovacích strojů, bloky (papírnické výrobky), číslovačky, dávkovače lepicí pásky (kancelářské potřeby), desky (papírnické výrobky), desky psací s klípekem na přidržování papíru, desky na dokumenty (šanon, pořadače), dopisní papír, držáky na psací potřeby, etikety kromě textilních, formuláře, gumičky (kancelářské potřeby), guma na mazání, houbičky navlhčovací (kancelářské potřeby), hroty psacích per, inkousty, kalamáře, kancelářské sponky, kartón, kartotéční listy, karty, karty a pásky papírové na zaznamenání počítačových programů, krejóny (patentní tužky), kružítko, křída na psaní, křívítka, laminovačky (na dokumenty) pro použití v kanceláři, lepicí pásky pro kancelářské účely a použití v domácnosti, lepidla pro kancelářské účely nebo pro domácnost, materiály na pečetení, nálepky (lepicí pásky) pro kancelářské použití nebo pro domácnost, napínáčky, násadky na pera, nože na papír (kancelářské potřeby), obálky, ořezávací strojky na tužky, ořezávátka na tužky, řezačky na papír, pečete, pečetni vosk, penály, pera plnicí, podložky na stůl papírové, papírové podložky pod pivní sklenice, poštovní známky, pouzdra s psacími potřebami, pravítka, pořadače (kancelářské potřeby), pouzdra na pera, pouzdra na razítka, připínáčky, psací stroje (elektrické i neelektrické), razítka, rýsovací nástroje, sešity, seznamy (rejstříky), stroje kancelářské na zalepování, těžítka, tikety, tiskárničky (přenosné), účetní knihy, úhly na kreslení, zápisníky (notesy), filtry kávové (papírové), fólie na balení potravin, fólie z umělých hmot na balení, kornouty (papírové), krabice lepenkové nebo papírové, lepenka, lepenkové roury, mašle papírové,

obtisky, papír toaletní, papírové ubrusky, papírové ubrusy, pásky doutníkové, podložky (psací), podušky na razítkování, poutače z papíru nebo z lepenky, pouzdra na doklady, pouzdra na pasy, pouzdra na papírové stříhy, pouzdra s barvami (školní pomůcky), pytlíky jako obaly (z papíru nebo umělých hmot), ručníky papírové, štíty vývěsní z papíru nebo z lepenky, tabule reklamní z papíru nebo lepenky; (36) finanční služby, bankovní služby, poskytování bankovních služeb on-line, poskytování spořicíh a úvěrových služeb, informační a poradenské služby ve všech výše uvedených oblastech třídy 36, finančníctví, bankovníctví a pojišťovnictví - služby v rámci této třídy, služby finančního trhu, finanční služby - analýzy, transakce, operace, finanční informace, finanční poradenství a finanční řízení, daňové odhady, finanční odhady a oceňování v oblastech pojišťovnictví, bankovníctví, nemovitostí, burzovní makléřství, kurzovní záznamy na burze, finanční sponzorování, financování koupí na splátky, poskytování hypotečních půjček, hypoteční služby, makléřské služby v oblasti hypoték, finanční pronájem - leasing, garance, zámky, kauce, úvěrové banky, bezhotovostní operace, platební převody vykonávané elektronicky, clearing (zúčtování vzájemných pohledávek a závazků), elektronický převod kapitálu, kapitálové investice, domácí bankovní služby, vydávání cenin, vydávání cestovních šeků, vydávání cenných papírů, služby a vydávání kreditních karet, měnové služby a operace, směnárenské služby, spořitelny (finanční služby), zprostředkování a poradenství v oblasti pojištění, služby pojišťoven - uzavírání pojistek a pojistných smluv životních, úrazových a proti požáru, nemocenské pojištění, vyplácení důchodů, důchodové fondy, pojištění - technické služby (finanční statistika), služby týkající se úvěrových karet, služby realitní kanceláře - obchodování s nemovitostmi, zprostředkování pronájmu a koupě nemovitostí, pronájem nemovitostí - bytů, domů, kanceláří, pozemků, farem, vedení nájemních a činžovních domů - správa nemovitostí, inkasování nájemného, služby bytovací kanceláře (byty, místnosti), oceňování numismatických sbírek, starožitností, uměleckých děl, známek a šperků, kanceláře pro inkasování pohledávek (faktorování), služby v oblasti likvidace podniků (finanční záležitosti), celní služby (finanční), organizování dobročinných a jiných sbírek, úschovní služby a úschova v bezpečnostních schránkách, úschova cenností, provozování zastaváren.

(511) 9, 16, 36
(540)



(111) **376898**
(220) 13.05.2019
(320) 13.05.2019
(442) 11.09.2019
(151) 18.12.2019
(730) **Budhistický spolek v České republice z. s.**, Komenského 181/5, Brandýs nad Labem-Stará Boleslav, Stará Boleslav, 25001, CZ
(740) PatentCentrum Sedláč & Partners s.r.o., Okružní 2824, České Budějovice, České Budějovice 3, 37001
(210) O-555890
(591) Barevná
(510) (16) papír, lepenka, učební a vyučovací pomůcky s výjimkou přístrojů, plastické obaly (nezařazené do jiných tříd), časopisy, informační bulletiny, periodické publikace, plakáty, pohlednice, fotokopie a fotografické papíry, knihy a instruktážní příručky, letáky a reklamní brožury; (41) vzdělávací a školící služby, a to náboženská výuka a školení, vzdělávací kurzy vztahující se k duchovním a náboženským otázkám, etika a genealogie, kurzy rodičovské péče, řešení rodinných, partnerských a citových problémů, pořádání kulturních a společenských akcí, organizování kroužků a táborů pro děti, pronájem prostor pro kulturní účely, poskytování informací o náboženství; (45) služby náboženských organizací, pořádání náboženských shromáždění, setkání, provádění a pořádání náboženských obřadů.

(511) 16, 41, 45

(540)



(111) **376899**
(220) 13.05.2019
(320) 13.05.2019
(442) 11.09.2019
(151) 18.12.2019
(730) **CENTRUM UČEBNIC CZ s.r.o.**, Ostrovní 126/30, Praha 1, Nové Město, 11000, CZ
(740) Advokátní kancelář Rovenská & partneři s.r.o., Mgr. David Padyšák, U Prašné brány 1078/1, Praha 1, 11000
(210) O-555892
(591) Barevná
(510) (9) nahraný obsah (počítačové programy, data a informace), software pro webové aplikace a servery; (16) nosiče a dekorační materiály a materiály pro skladování z papíru, lepenky nebo plastů, papírnické zboží a učební pomůcky, psací potřeby a razítka, korekční a vymazávací pomůcky, tiskárenské potřeby a potřeby pro vázání knih, vyučovací pomůcky a potřeby, fotoalba a alba pro sběratele, tiskoviny, knihy, papír a lepenka pro průmyslové použití, jednorázové papírové výrobky (kapesníky, ubrusky); (18) deštníky a slunečníky, zavazadla, cestovní tašky, peněženky a ostatní tašky; (35) maloobchod a velkoobchod s výše uvedenými výrobky ve třídách 9, 16 a 18; (40) tiskárenské služby; (41) vydavatelská činnost a zpravodajství, zvuková, obrazová a multimediální produkce a fotografie, vzdělávací a školící služby, knihovnické služby a pronájem médií.

(511) 9, 16, 18, 35, 40, 41
(540)



(111) **376900**
(220) 13.05.2019
(320) 13.05.2019
(442) 11.09.2019
(151) 18.12.2019
(730) **Blue Style k.s.**, Jindřišská 873/27, Praha 1, Nové Město, 11000, CZ
(740) Mgr. Michal Hanzlík, advokát, Na Hřebenech II 1718/8, Praha 4, 14000
(210) O-555900
(591) Barevná
(510) (9) nosiče zvukových a zvukově obrazových záznamů, počítačové databáze; (16) cestovní a propagační brožury a knihy, časopisy, katalogy služeb cestovní kanceláře, cestovní manuály, prospekty, plakáty, letáky, pouzdra na doklady a pasy, reklamní tabule zařazené v této třídě; (25) oděvy, obuv, pokrývky hlavy; (28) hry, hračky a výrobky určené ke hraní, zařízení na videohry, cvičební a sportovní potřeby, vánoční ozdoby; (35) reklama v oblasti cestovního ruchu, propagační činnost, reklama, zaslání reklamních a propagačních materiálů zákazníkům, vydávání reklamních, propagačních a inzertních textů, pomoc při řízení obchodní činnosti, poradenství v obchodní činnosti, obchodní administrativní, kancelářské práce, organizování výstav a veletrhů k obchodním a reklamním účelům; (36) obstarávání akreditivů a cestovních šeků, obstarávání a zprostředkování cestovního pojištění osob a zavazadel, obstarávání výměny platidel; (39) přeprava zahraničních návštěvníků i tuzemských zákazníků a jejich

zavazadel, prodej a rezervace jízdenek, místenek a jiných cenin pro železniční, automobilové, letecké, lodní cesty v České republice i v zahraničí, prodej a rezervace lůžkových poukázek pro mezinárodní a místní přepravu, zprostředkování služeb cestovního ruchu, organizování i zprostředkování zájezdů a cest dopravními prostředky, zprostředkování přepravy turistů a jejich zavazadel, zprostředkování autobusové a automobilové dopravy, poskytování informací ohledně cest a autobusové, železniční, letecké a lodní dopravy, zprostředkování doprovázení turistů, organizování a zprostředkování výletů, zprostředkování turistických prohlídek, okružních plaveb, obstarávání ostatních služeb v oblasti dopravy v rámci této třídy souvisejících s cestováním, zprostředkování rekreačních pobytů v ČR i v zahraničí v oblasti přepravy turistů, poskytování pronájmu automobilů a autobusů, zprostředkování pronájmu autobusů, automobilů, lodí, zprostředkování víz, obstarávání poukázek (voucherů) na služby zařazené ve třídě 39, doprava, balení a skladování zboží, rezervace, organizování zájezdů, organizování cesty, cestování (rezervace), poradenská činnost v oblasti cestovního ruchu; (41) informace o možnostech rekreace, informace o možnostech rozptýlení, informace o možnostech zábavy, vzdělávání, školení, zábava, sportovní a kulturní činnosti; (43) rezervace ubytování v hotelech, penzionech a jiných ubytovacích zařízeních v ČR i v zahraničí, dočasné ubytování, zajišťování rekreačních pobytů v ČR a v zahraničí v oblasti ubytování a stravování turistů, obstarávání ostatních služeb v oblasti ubytování a stravování souvisejících s cestováním, zajišťování rekreačních pobytů v oblasti ubytování a stravování turistů, hostinská činnost v rámci cestovní kanceláře, služby poskytující ubytování a stravování, zajišťování hotelových pobytů, pronájem apartmánů.

(511) 9, 16, 25, 28, 35, 36, 39, 41, 43
(540)



CESTOVKA NA CELÝ ŽIVOT

(111) **376901**
(220) 14.05.2019
(320) 14.05.2019
(442) 11.09.2019
(151) 18.12.2019
(730) **Stejskalová Alena, DiS.**, Mokrá 1129/17, Praha 4, Chodov, 14900, CZ
(210) O-555917

(510) (16) učebnice, veškeré vzdělávací a studijní tiskoviny, tištěné reklamní, informační materiály, inzertní, propagační, uživatelské a instruktážní materiály, prospekty, noviny, časopisy, databázové produkty v papírové formě, plakáty, papírové billboardy (plakáty), tiskoviny všeho druhu a ostatní polygrafické výrobky zařazené v této třídě, papírenské zboží, výrobky z papíru, a to dopisní papíry, kalendáře, záznamníky, gratulace, fotografie, knihy a knihařské výrobky, papírové etikety, upomínkové propagační předměty z papíru a plastů spadající do této třídy; (35) administrativní činnost, aktualizace a údržba dat v počítačových databázích, cenové nabídky na služby a zboží, zprostředkovatelská činnost v oblasti obchodu, maloobchod-velkoobchod, internetový obchod (e-shop), marketingová, akviziční, propagační, reklamní a inzertní činnost prostřednictvím všech druhů médií, a to týkající se výše uvedených výrobků ve třídě 9, organizování a pořádání obchodních, propagačních a výstavních akcí v rámci této třídy, poradenská a konzultační činnost obchodního charakteru, vše výše uvedené v oblastech gastronomie, gastrotechnologie, konzultace v oblasti lidských zdrojů, personální poradenství; (38) elektronický přenos informací, online přenos informací; (41) vydavatelské a nakladatelské činnosti, pořádání odborných kurzů, školení, workshopů a jiných vzdělávacích akcí včetně lektorské činnosti; (42) služby v oblasti informačních technologií, vývoj a implementace softwaru včetně poradenské činnosti, provádění kontrol kvality a auditů kvality, hodnocení kvality, kontrola kvality v oblasti hygieny potravin, kontrola kvality vztahující se k hygieně pokrmů, poskytování služeb v oblasti zajištění kvality, technicko-poradenská činnost a příprava k certifikacím, provádění certifikačních auditů, technicko-poradenské služby při zajištění bezpečnosti potravin, pro kontrolu kvality a sledování jednotlivých složek výrobků, technicko-poradenské služby při uvádění potravin i jiných výrobků na trh;

(43) informace a poradenství týkající se přípravy pokrmů, poradenské služby týkající se potravin, poradenské služby v oblasti hotelových zařízení, zajišťování stravování a nápojů, činnost poradců v oblasti potravinářství a gastronomie, odborné poradenství v oboru gastronomie v rámci této třídy; (44) poradenství v oblasti veřejného zdraví, odborné poradenství v oblasti výživy a v oblasti stravování, nutriční poradenství, poradenství v oblasti diety a výživy, posuzování technologických projektů z hlediska hygieny, komplexní služby v oblasti hygieny spadající do této třídy.

(511) 16, 35, 38, 41, 42, 43, 44
(540)



(111) **376902**
(220) 15.05.2019
(320) 15.05.2019
(442) 11.09.2019
(151) 18.12.2019
(730) **Dovezsváču s.r.o.**, Boženy Němcové 71, Kadaň, 43201, CZ
(210) O-555947
(510) (30) polotovary spadající do této třídy, jednohubky, káva, čaj, kakao a kávové náhražky, rýže, tapioka a ságo, mouka a obilninové přípravky, chléb, pečivo a cukrovinky, zmrzlina, cukr, med, melasa, droždí, prášek do pečiva, sůl, hořčice, ocet, omáčky (chuťové přísady), koření, led (zmrzlá voda); (39) rozvoz jídel restauracemi; (43) služby zajišťující stravování a nápoje.
(511) 30, 39, 43
(540)



(111) **376903**
(220) 16.05.2019
(320) 16.05.2019
(442) 11.09.2019
(151) 18.12.2019
(730) **Kovtun Maxim**, Rejskova 2168/12, Praha 2, 12000, CZ
(210) O-555996
(510) (12) dopravní prostředky, automobilové prostředky pro pohyb po zemi; (35) reklama, řízení obchodní činnosti.
(511) 12, 35
(540)

PR Car

(111) **376904**
(220) 20.05.2019
(320) 20.05.2019
(442) 11.09.2019
(151) 18.12.2019
(730) **Matay Eva**, Skytaly 32, Podbořany, 44101, CZ
Matay Petr, Skytaly 32, Podbořany, 44101, CZ
(740) Eva Matay, Skytaly 32, Podbořany, 44101
(210) O-556034
(510) (18) kůže a imitace kůží, zvířecí kůže a usně, zavazadla a tašky, deštníky a slunečníky, vycházkové hole, biče, postroje a sedlářské výrobky, obojky,

- vodítka a oblečky pro zvířata; (24) textilie a náhražky textilií, bytový textil, textilní a plastové záclony a závěsy; (25) oděvy, obuv, pokrývky hlavy.
(511) 18, 24, 25
(540)



Matay baby

- (111) **376905**
(220) 20.05.2019
(320) 20.05.2019
(442) 11.09.2019
(151) 18.12.2019
(730) **Premium Programs & Services a.s.**, Bolzanova 1679/3, Praha 1, Nové Město, 11000, CZ
(740) Doležek Kahounová Sedláčková, advokátní kancelář, Mgr. Kateřina Sedláčková, Ostrovní 126/30, Praha 1, Nové Město, 11000
(210) O-556053
(510) (9) software, software ke stažení ve formě mobilní aplikace, software pro fungování umělé inteligence, počítače, počítačové komponenty, hologramy, počítačové programy; (16) tiskoviny všeho druhu, periodické i neperiodické, papírové návody k použití, manuály; (35) propagace zboží druhých, jmenovitě poskytování informací o slevách, kuponech, rabatech, poukázkách a speciálních nabídkách pro zboží jiných, propagace zboží a služeb druhých poskytováním hypertextových odkazů na webové stránky jiných, propagace zboží a služeb druhých poskytováním webových stránek s odkazy na on-line maloobchodní webové stránky jiných, obchodní konzultační služby poskytované v oboru elektronických plateb, řízení a sledování elektronických plateb, automatizované zúčtovací banky, předplacených karet, platebních karet a dalších forem platebních transakcí prostřednictvím elektronických či jiných komunikačních sítí, pomoc při řízení obchodní činnosti, jmenovitě optimalizace plateb, obchodní veletrhy a výstavy, reklama, předvádění výrobků v oblasti software a hardware; (36) služby finanční a peněžní, jmenovitě elektronický převod finančních prostředků, zúčtování a sladění finančních transakcí, poskytování širokého spektra platebních a finančních služeb, jmenovitě služby kreditních karet, vydávání kreditních karet a úvěrových linek, zpracování a předávání účtů a jejich úhrady, služby placení účtů s garantovaným doručením plateb a zprostředkování fondů peněžního trhu, vše vedené prostřednictvím globální komunikační sítě, služby zpracování platebních karet a debetních karet, úhrada prostředků na sporné finanční položky v oblasti nákupu elektronických plateb, poskytování finančních služeb na ochranu nákupu zboží a služeb zakoupených jinými prostřednictvím globální počítačové sítě a bezdrátových sítí, úvěrové služby, jmenovitě poskytování revolvingových úvěrových služeb, služby placení účtů, poskytování elektronických mobilních platebních služeb pro druhé, služby zpracování kreditních karet a plateb, elektronické zpracování devizových plateb, služby zpracování finančních plateb, jmenovitě poskytování služeb pro zpracování virtuálních měnových transakcí pro druhé, vše výše uvedené v oblasti finančních služeb; (38) spoje (komunikace), jmenovitě elektronická výměna jakýchkoli dat, i kryptovaných, hlasu, audia, videa, textu a grafiky přístupných prostřednictvím počítačových a telekomunikačních sítí, okamžité zaslání zpráv, mobilními telefony nebo jinými mobilní terminály, poskytování přístupu k počítačovým databázím v oboru vytváření sociálních sítí; (42) poskytování dočasného používání on-line softwaru bez možnosti stažení na zpracování elektronických plateb, poskytování dočasného používání on-line počítačového softwaru bez možnosti stažení na kontrolu přístupu k počítačům a počítačovým sítím a komunikaci s nimi.
(511) 9, 16, 35, 36, 38, 42
(540)

TINTILI

- (111) **376906**
(220) 20.05.2019
(320) 20.05.2019
(442) 11.09.2019
(151) 18.12.2019
(730) **PLASTIA s.r.o.**, Na Pankráci 1062/58, Praha 4, Nusle, 14000, CZ

- (740) PATENT SKY s.r.o., Karlovarská 814/115, Praha 6, Řepy, 16100
(210) O-556060
(510) (8) ruční zemědělské a zahradnické nástroje a ruční nástroje pro úpravu zahrad, zahradnické nářadí (ručně ovládané), zahradnické nože, zahradnické nůžky, zahradnické sázecí lopatky, hrabla na sniž; (20) nekovové nádoby, kompostovací nádoby z nekovových materiálů, kompostovací nádoby z plastu, kontejnery přepravní (nekovové), nádoby na skladování a přepravu (nekovové), nekovové přepravky a palety, plastové díly na obalové nádoby, plastové nádoby (jiné než na odpad), plastové uzávěry, podstavce pod květináče (nábytek), nekovové uzávěry na nádoby, podpěry rostlin, plastové přísavky; (21) násady k nářadí a náčiní z plastických hmot, květináče, porcelánové květináče, květináče kameninové, sazenicové květináče, truhlíky na květiny, samozavlažovací truhlíky, užitkové nádoby, žardiniéry, interiérová terária (pro pěstování rostlin), umělohmotná vědra, zásobníky na semena, kryty na květináče (nikoliv z papíru), misky na rostliny, kompostovatelné misky, misky pod květináče, držáky na květináče, držáky na květiny a rostliny, rozstříkovací zařízení, hubice rozprašovací k hadicím na zalévání, plastové rozprašovací trysky, kropicí zařízení, konve na zalévání, vázy, zavlažovací zařízení, ruční nářadí a nástroje pro kuchyň a domácnost spadající do této třídy; (35) merchandising, velkoobchodní a maloobchodní prodej s plastovými nádobami, kompostovacími nádobami, květináči, kryty na květináče, zásilkový prodej a elektronický obchod (e-shop) prostřednictvím komunikačních sítí (internet) s plastovými nádobami, kompostovacími nádobami, květináči, kryty na květináče, reklama a marketing, inzerce poštou, propagační, reklamní, marketingová, informačně-obchodní a inzertní činnost, organizování propagačních nebo komerčních výstav a předvádění výrobků a služeb pro komerční a reklamní účely, publikace reklamních, inzertních textů, on-line objednávkové služby, elektronické zpracování objednávek, služby agentury zaměřené na export a import; (44) pěstování rostlin, pěstování rostlin ve sklenících, poradenství týkající se pěstování rostlin, informační služby týkající se rostlinstva, krajinářské zahradní úpravy s květinovou výzdobou pro interiéry budov.
(511) 8, 20, 21, 35, 44
(540)

BERBERIS

- (111) **376907**
(220) 20.05.2019
(320) 20.05.2019
(442) 11.09.2019
(151) 18.12.2019
(730) **INVENCIUM s.r.o.**, Na Folimance 2155/15, Praha 2, Vinohrady, 12000, CZ
(740) INPARTNERS GROUP, Mgr. Lenka Musilová, Tuřanka 1519/115a, Brno, Slatina, 62700
(210) O-556061
(510) (6) kovové stavební a konstrukční materiály a prvky, kovové dveře, vrata, okna a okenní kryty, kovové nádoby a kovové výrobky určené pro přepravu a obalové materiály, kovové zámečnické potřeby, kovové železářské zboží, kovové přemístitelné konstrukce a kovové stavby; (9) bezpečnostní, zabezpečovací, ochranná a signalizační zařízení, nahraný obsah (počítačové programy, data a informace), navigační, řídicí, sledovací, zaměřovací a kartografická zařízení, zařízení v oblasti informačních technologií a audiovizuální zařízení, měřicí, detekční a monitorovací přístroje, indikátory a ovladače, informační technologie a audiovizuální, multimediální a fotografické přístroje, přístroje, nástroje a kabely pro oblast elektřiny, vědecké a laboratorní přístroje na úpravu elektrickým proudem, vědecké výzkumné a laboratorní přístroje, přístroje pro vyučování a simulátory, SW a HW sloužící k tvorbě koncepčního řešení umožňujícího využití SW či HW; (11) osvětlovací zařízení a světelné reflektory, regulační a bezpečnostní zařízení pro rozvody vody a plynu, sanitární zařízení, zařízení pro rozvod vody a hygienická zařízení, topná, ventilační a klimatizační zařízení a čisticí zařízení; (12) vozidla a dopravní prostředky; (35) obchodní analýzy, obchodní průzkum a informační služby, obchodní služby a obchodní informace pro spotřebitele, pomoc v obchodní a podnikatelské činnosti, management a administrativní služby, reklama, marketing a propagační služby, služby řízení prodeje; (37) montážní práce související s instalací HW; (38) síťové telekomunikační služby, spoje (komunikace), telekomunikační služby; (39) parkoviště, parkování a uskladnění vozidel, kotviště, potrubní přeprava a distribuce a distribuce prostřednictvím kabelů, doprava a přeprava, balení a skladování zboží; (40) výroba energie, kopírování zvukových a obrazových záznamů, tiskárenské služby, vyvolávání a zakázková montáž materiálů pro jiné osoby; (41) vydavatelská činnost a zpravodajství, výchova, vzdělávání, zábava a sportovní činnost;

- (42) služby v oblasti informačních technologií, vědecké a technologické služby, služby testování, služby ověřování a služby kontroly kvality, počítačové služby, instalace a údržba SW, tvorba SW, počítačový HW (návrhy).
(511) 6, 9, 11, 12, 35, 37, 38, 39, 40, 41, 42
(540)



- (111) **376908**
(220) 21.05.2019
(320) 21.05.2019
(442) 11.09.2019
(151) 18.12.2019
(730) **Cresco Real Estate (CRE) a.s.**, U Uranie 95418, Praha 7, 17000, CZ
(740) KMVS, advokátní kancelář, s.r.o., Mgr. Petr Kůta, Hellichova 458/1, Praha 1, 11800
(210) O-556084
(510) (35) propagační činnost, reklama, pomoc při řízení obchodní činnosti, obchodní administrativa, kancelářské práce; (36) pojištění, služby finanční, služby peněžní, služby nemovitostní; (37) stavebnictví, opravy budov a staveb, stavební úpravy v rámci dokončování staveb, instalační služby zdviží a výtahů, instalační služby v oboru strojírenství, instalační služby pro výstavbu lešení, pracovních a stavebních plošin; (38) spoje (komunikace); (39) doprava, balení a skladování zboží, organizování cest; (41) výchova, vzdělávání, zábava, sportovní a kulturní aktivity; (42) vědecké a technologické služby a související výzkum a projektování, průmyslová analýza a výzkumné služby v průmyslu, navrhování a vývoj počítačového hardwaru a softwaru; (43) služby zajišťující stravování a nápoje, dočasné ubytování; (45) právní služby, bezpečnostní služby pro fyzickou ochranu hmotného majetku a osob.
(511) 35, 36, 37, 38, 39, 41, 42, 43, 45
(540)



- (111) **376909**
(220) 21.05.2019
(320) 21.05.2019
(442) 11.09.2019
(151) 18.12.2019
(730) **Cresco Real Estate (CRE) a.s.**, U Uranie 95418, Praha 7, 17000, CZ
(740) KMVS, advokátní kancelář, s.r.o., Mgr. Petr Kůta, Hellichova 458/1, Praha 1, 11800
(210) O-556085
(510) (35) propagační činnost, reklama, pomoc při řízení obchodní činnosti, obchodní administrativa, kancelářské práce; (36) pojištění, služby finanční, služby peněžní, služby nemovitostní; (37) stavebnictví, opravy budov a staveb, stavební úpravy v rámci dokončování staveb, instalační služby zdviží a výtahů, instalační služby v oboru strojírenství, instalační služby pro výstavbu lešení, pracovních a stavebních plošin; (38) spoje (komunikace); (39) doprava, balení a skladování zboží, organizování cest; (41) výchova, vzdělávání, zábava, sportovní a kulturní aktivity; (42) vědecké a technologické služby a související výzkum a projektování, průmyslová analýza a výzkumné služby v průmyslu, navrhování a vývoj počítačového hardwaru a softwaru; (43) služby zajišťující stravování a nápoje, dočasné ubytování; (45) právní služby, bezpečnostní služby pro fyzickou ochranu hmotného majetku a osob.
(511) 35, 36, 37, 38, 39, 41, 42, 43, 45
(540) **CRESCO REAL ESTATE**

- (111) **376910**
(220) 17.06.2019
(320) 17.06.2019
(442) 11.09.2019
(151) 18.12.2019
(730) **KOMPLEX UNION s.r.o.**, Rybná 716/24, Praha 1, Staré Město, 11000, CZ
(210) O-556089
(510) (3) antiperspiranty, aromatické látky pro domácí účely, balzámy neléčivé, deodoranční mýdla, depilační přípravky, čisticí přípravky, dětské ubrousky čisticí, éterické oleje, esence, fyto kosmetické přípravky, holicí přípravky, jasmínový olej, kapaliny na čištění skel, kolínská voda, kosmetické přípravky, kosmetické soupravy, kosmetika pro děti, kosmetické tužky, koupelové přípravky, kosmetické krémy, krémy na boty, laky na vlasy, nehty, lesky na rty, leštící přípravky, mýdla, odlakovače, oleje pro kosmetické účely, oleje pro čisticí účely, ozdobné nálepky, potisky na nehty, parfémovaná voda, parfémy, pleťové vody, prostředky zubní hygieny, přípravky na líčení, přípravky na odstraňování laku, přípravky na odstraňování skvrn, přípravky na ochranu před sluncem, přípravky na ondulaci vlasů, protiskluzové přípravky (chemické čisticí přípravky zabraňující uklounutí), přípravky na ostření, přípravky pro bělení, přípravky na osvěžení dechu, rtěnky, řasenky, spreje na osvěžení dechu, sprchové přípravky, šampóny, tužky na obočí, toaletní vody, vlhčivé kosmetické ubrousky, vlasové vody, leštící vosk; (5) antiparazitní přípravky, bahno do koupelí, balzámy léčivé, čaje léčivé, deodoranty na oděvy a textilie, dezinfekční mýdla, dětské pleny, gely antibakteriální, hygienické kalhotky, vložky, tampóny, insektivní přípravky, konopný olej (léčivý olej), mandlové mléko pro farmaceutické účely, masti na spáleniny, mýdla s léčivými přísadami, náplasti, šampóny léčivé, vazelína pro léčebné účely; (14) acháty, amulety, atomové hodinky, bižuterní zapínání, brože (šperky), budíky, busty z drahých kovů, cestovní šperkovnice, ciferníky hodin, diamanty, drahé kovy, surové nebo jako polotovar, drahokamy, dráty z drahých kovů (šperky), elektrické hodiny, gagát, hodiny, hodinky, chronografy, chronoskopy, ingoty z drahých kovů, iridium, jehlice (šperky), šperky z jantaru, kabošony, kazety na hodinky, šperky, klíčenky (drobné předměty nebo přívěšky), komponenty na výrobu šperků, komponenty na výrobu bižuterie, korálky na výrobu šperků, korálky na výrobu bižuterie, krabičky na vystavení šperků, krucifixy jako šperky, manžetové knoflíčky, medaile, medailóny, medailonky, měděné žetony, mince, náhrdelníky, náramkové hodinky, náramky (šperky), náušnice, odznaky z drahých kovů, olivíny (drahokamy), osmium, ozdoby z jantaru, palladium, peridot, perly, šperky z perleti, platina, polodrahokamy, potřeby pro výrobu šperků, prsteny, přívěšky (šperky), rhodium, ruthenium, růžence, řemínky k hodinkám, řetízky (šperky), sochy a sošky z drahých kovů a jejich slitin, stříbro, stříbrné vlákno (stříbrné drátky), šperky, šperkovnice, umělecká díla z drahých kovů, zapínání ke šperkům, zlato; (16) adresáře, alba, almanachy, architektonické modely, archy papíru, balící papír, barvicí pásky, blahopřání, bloky, brožury, bublinkové fólie z plastu k balení a obalování, desky na dokumenty, dopisní papír, figurky papírové, plastické obalové fólie, formuláře, formy na modelovací hmoty (potřeby pro umělce), fotografie, galvanotypy, grafické tisky, papírová grafika, kancelářské potřeby, kalendáře, plastové obaly, obálky, obtisky, papírenské zboží, a to papírové kapesníky, papírové obaly, papírové sáčky, ručníky, utěrky, ubrusy, pořadače, pouzdra, a to penály, psací potřeby, obálky, váčky z papíru nebo plastických hmot na balení, lepidla, tužky, papír, skartovačky kancelářské, zatahovací stroje kancelářské, řezačky kancelářské, vývěsné štíty z papíru nebo lepenky; (21) abrazivní houby, houbičky, busty z porcelánu, keramiky, kameniny, skla, stolní nádoby, kuchyňské potřeby, elektrické zubní kartáčky, zubní kartáčky, cukřenky, konvice, dekantéry, dekorativní předměty z porcelánu, demižony, přibory, míchátko, dávkovače mýdla, dózy, držáky v domácnosti, držáky květin, džbány, figurky vyrobené z materiálů jako porcelán, terakota nebo sklo, zahrnuté v této třídě, flakóny, formy na pečení (kuchyňské), hlavy k elektrickým kartáčkům, předměty na vaření, hrnce, hrnky, jelenicové kůže (kůže na čištění), jídelní hůlky, karafy, kartáče, kartáčky na zuby, kleště servírovací, količky na prádlo, konvice, koše odpadkové, košíky na chléb, krabičky (puďřenky), kuchyňské dózy, kuchyňské náčiní, lžice na boty, lisy (kuchyňské), materiál na výrobu kartáčů, metličky pro použití v domácnosti, ne elektrické, mísy, misky, mixéry, mopy, naběračky, nádoby, nádobky pro využití v domácnosti, nálevky, nářadí pro vaření, odstraňovače žmolků, opalové sklo, otvíráky na lahve, otočné servírovací podnosy, pánve kuchyňské, kelímky, podnosy, párátko, parní hrnce, pastí na hlodavce, pekáče, pepřenky, plácačky, podložky na pečení, podložky pod nádoby, podšálky, taliřky, poklopy na nádoby, pouzdra na využití v domácnosti, prachovky, utěrky úklidové, stěrky k použití v domácnosti, dětské vaničky, puďřenky, rozprašovače pro

domácnost, ruční mlýnky, ruční strojky, rukavice na leštění, sáčky na zdobení cukrářských výrobků, sady hrnců, sady karaf, sady kořenek, sifonové produkty k využití v domácnosti, síta, skleněné dózy, skleněné mísy, sklenice skleničky na svičky, sklo surové, slánky, sochy a sošky vyrobené z materiálů jako porcelán, terakota nebo sklo, zahmuté v této třídě, smaltové sklo, nástroje na čištění, stojánky a stojany určené ke stolování, stolní nádobí, stolní talíře, sušáky na prádlo, svícný, šálky, hrníčky, škopky, kuchyňské šlehače neelektrické, štetce, štetky cukrářské, tlakové hrnce, toalety pro zvířata, trychtyře, toaletní potřeby, tyčové držáky na ručníky, úklidové prostředky a úklidové pomůcky v rámci této třídy, umělá vejce, umělecká díla z porcelánu, keramiky, skla, terakoty, urny, ústní sprchy na čištění zubů, náčiní na čištění zubů, utěrky, uzávěry pokliček, vaflovice, neelektrické, válečky na těsto, vaničky na praní, vařečky, vázy, vědra, víceramenné mísy, viněty na karafy, láhve, vybavené piknikové koše, vykrajovače na těsto, výrobky z porcelánu, vývrtky, zahradnické rukavice, zařízení na odličování, zařízení na leštění, zařízení pro dekoraci (cukrářské náčiní), zavlažovací zařízení, zhasínače svíček z porcelánu, keramiky, skla nebo terakoty, zouváky, zubní kartáčky, zvony na čištění odpadů, ždímače mopů, žehlící prkna; (35) administrativní pomoc, administrativní služby, aktualizace reklamních materiálů, aranžování výkladů, cílené zaslání reklamních materiálů, marketing, cílený marketing, návrh reklamních materiálů, obchodní informace, obchodní průzkum, obchodní zprostředkovatelské služby, online reklama, webové stránky, poradenské služby, pořádání módních přehlídek, veletrhů, výstav pro reklamní účely, pronájem reklamního a kancelářského zboží a vybavení, průzkum trhu, reklama, řízení obchodní činnosti, služby sjednávání a uzavírání obchodních vztahů, smluv a dohod, reklamní materiály, telemarketing, TV reklama, vzorky zboží (-Distribuce), účetnictví, zprostředkování zásilkové reklamy, zásilková služba přes internet s výrobky výše uvedenými ve třídách 3, 5, 14, 16 a 21.

(511) 3, 5, 14, 16, 21, 35

(540)

Chic Cat

(111) **376911**

(220) 22.05.2019

(320) 22.05.2019

(442) 11.09.2019

(511) 18.12.2019

(730) **MILK WORLD s.r.o.**, Thunovská 179/12, Praha 1, Malá Strana, 11800, CZ

(740) Halaxová & Halaxová TETRAPAT, Mgr. Eva Halaxová, Jinonická 804/80, Praha 5, Košíře, 15800

(210) O-556109

(591) Barevná

(510) (29) maso, ryby, drůbež a zvěřina, masové výtažky, konzervované, mražené, sušené a vařené ovoce a zelenina, želé, džemy, kompoty, vejce, mléko a mléčné výrobky, jedlé oleje a tuky; (30) káva, čaj, kakao a kávové náhražky, rýže, tapioka a ságo, mouka a obilninové přípravky, chléb, pečivo a cukrovinky, zmrzlina, cukr, med, melasa, droždí, prášek do pečiva, sůl, hořčice, ocet, omáčky (chuťové přísady), koření, led potravinářský; (31) zrní a zemědělské, zahradnické a lesní produkty nezahnuté v jiných třídách, živá zvířata, čerstvé ovoce a zelenina, semena, rostliny a květiny, krmiva pro zvířata, slad; (32) piva, minerální vody, šumivé nápoje a jiné nápoje nealkoholické, nápoje a šťávy ovocné, sirupy a jiné přípravky k zhotovování nápojů; (33) alkoholické nápoje (s výjimkou pív); (35) nákup a prodej výrobků výše uvedených ve třídách 29, 30, 31, 32 a 33 poskytovaný prostřednictvím maloobchodu, maloobchodu, pomocí objednávkových katalogů nebo elektronických médií.

(511) 29, 30, 31, 32, 33, 35

(540)



(111) **376912**

(220) 24.05.2019

(320) 24.05.2019

(442) 11.09.2019

(511) 18.12.2019

(730) **HappyZoo s.r.o.**, Musilova 335, Praha 4, Šeberov, 14900, CZ

(740) DANĚK & PARTNERS Advokátní a patentová kancelář, Ing. Vilém Daněk Ph.D., LL.M., Vinohradská 403/17, Praha 2, Vinohrady, 12000

(210) O-556154

(510) (35) marketing, obstaravatelská a zprostředkovatelská služba v rámci propagace, reklamy a kancelářských prací, účetnictví, zpracování počítačových dat a spravování databází, internetový obchod s chovatelskými potřebami, marketingové služby v oblasti správy nemovitostí a logistiky, obchodní administrativa a kancelářské práce, aranžování výloh, průzkum trhu pro jiné firmy a zákazníky, rozesílání prospektů, pořizování informačních tiskovin, poradenské komerční služby, inzertní činnost, poskytování pomoci při provozu obchodu, včetně zprostředkování obchodních a souvisejících obchodně personálních záležitostí, kontrola, vedení a vypracování statistických přehledů, poradenství v oblasti organizace a ekonomiky podnikání, poradenské služby při výběru zaměstnání, organizování výstav a veletrhů k reklamním a obchodním účelům, provádění aukcí a dražeb, pronájem kancelářských strojů a zařízení (kromě nábytku), distribuce zboží k reklamním účelům, velkoobchod a maloobchod s chovatelskými potřebami, rovněž zásilkovou formou, vykonávání administrativních prací pomocí výpočetní techniky, propagační služby, propagační služby v oblasti veterinárních a chovatelských potřeb, zprostředkování nákupu a prodeje v oblasti výpočetní techniky (hardware i software), kopírování nebo rozmnožování dokumentů a dokladů, příprava a vyhotovení daňových přiznání, pronájem reklamních ploch, půjčování fotokopírovacích strojů, management turistických destinací, revize účtů (audit), administrativní pomoc při celním řízení, zajištění reklamy za účelem prezentace podnikatelů v oblasti vnitrostátní a mezinárodní dopravy, přepravy, zasilatelství a skladištních zařízení, pronájem prodejních automatů; (41) výchova, vzdělávání, zábava, sportovní a kulturní aktivity, organizování vzdělávacích, zábavných a sportovních soutěží nebo soutěží krásy, pořádání sportovních závodů, tělesná výchova, provozování a pronájem sportovních zařízení, golfových hřišť, stadiónů, tenisových dvorců a plaveckých bazénů, gymnastický výcvik, půjčování sportovního nářadí (s výjimkou dopravních prostředků), pořádání festivalů, hudební produkce v rámci této třídy, služby pro oddech a rekreaci, informace a zprostředkování možností rekreace, rozptýlení a zábavy, organizování kulturních nebo vzdělávacích výstav, organizování živých představení a vystoupení, pořádání divadelních představení, provozování kinosálů, koncertní síně, provozování muzeí, knihovny (půjčovny knih), pořádání diskoték, organizování a vedení kolokvií, konferencí, kongresů, seminářů a sympozií, informace o výchově a vzdělávání, školení, praktická cvičení, instruktážní výcvik, zkoušení, přezkoušení, dálkové studium, korespondenční kurzy, internátní školy, mateřské školky, prázdninové tábory (zábava), náboženská výchova, pomoc a poradenství pro volbu povolání (vzdělávací služby), výstavní a galerijní činnost v rámci této třídy, provozování kasin a heren, provozování her on-line (z počítačové sítě), noční kluby, karaoke, výchovně-zábavné klubové služby, kluby zdraví a zdravotní cvičení, cirkusy, drezúra zvířat, provozování zoologických zahrad, půjčování filmů, umělecké a módní agentury, estrády, pořádání loterií, organizování plesů, plánování a organizování večírků a oslav, předprodej vstupenek, filmová tvorba, filmová studia, dabing, digitální zpracování obrazu, nahrávací studia, výroba rozhlasových a televizních programů, zpravodajské služby (služby reportérů), obrazové zpravodajství, fotografování, půjčování a pronájem divadelních a jiných dekorací, včetně osvětlení, pronájem rozhlasových a televizních přijímačů, půjčování přenosných videokamer, vydávání knih, elektronické publikování (DTP), poskytování on-line elektronických publikací (bez možnosti stažení), vydávání elektronických knih a časopisů on-line, posunková řeč (tlumočení), překladatelské služby, pořádání a řízení pracovních setkání; (44) veterinární lékařské služby, veterinární péče, chov zvířat, péče o čistotu domácích zvířat, úprava (česání) zvířat, zdravotní péče, péče o hygienu a krásu osob a zvířat, zemědělské, zahradnické a lesnické služby, maséřské služby, regenerační a rekondiční služby v rámci této třídy, služby solárií, provozování zařízení sloužících k regeneraci a rekondici v rámci této třídy, kadeřnické salóny, salóny krásy, implantace vlasů, manikúra, pedikúra, tetování, aromaterapeutické služby, kliniky nebo sanatoria (soukromé), pronajímání zdravotních (zdravotnických) zařízení, pořádání rekondičních pobytů v rámci této třídy (služby péče o tělo, krásu a zdraví), zdravotnická střediska, zotavovny, služby (domovy), nemocniční služby, ošetrovatelské služby, veřejné lázně pro hygienické účely, pání lázně, psychologické poradenství

a péče v rámci integrace handicapovaných lidí, neurologie (chiropraktika), služby psychologa, léčba toxikomanů, stomatologie, plastická chirurgie, služby porodní asistentky, umělé oplodňování, farmaceutické poradenství, služby optika, fyzioterapie, služby krevní banky, zahradnické služby, služby v oblasti zahradní architektury, údržba trávníků, rostlinné školky, aranžování květin, léčení stromů, letecké a pozemní rozprašování hnojiv a jiných zemědělských chemických látek, ničení plevele, ničení škůdců v zemědělství, pronájem zemědělských nástrojů a zařízení, zhotovování věnců.

(511) 35, 41, 44
(540)



(111) **376913**

(220) 28.05.2019
(320) 28.05.2019
(442) 11.09.2019
(151) 18.12.2019

(730) **Oddlužení pro každého, nadační fond**, Žižkova 346, Kladno, Švermov, 27309, CZ

(740) Bříza & Trubač, s.r.o., advokátní kancelář, JUDr. Petr Bříza LL.M., Ph.D., Klimentská 1216/46, Praha 1, Nové Město, 11000

(210) O-556225

(591) Barevná

(510) (35) reklama, propagace, řízení obchodní činnosti, obchodní administrativa, kancelářské práce; (36) pojištění, finančnictví, peněžnictví, služby v oblasti nemovitostí; (45) právní služby, bezpečnostní služby pro fyzickou ochranu hmotného majetku a osob, osobní a sociální služby poskytované jinými osobami za účelem uspokojování potřeb fyzických osob, a to poradenství osobám, které se ocitly ve finanční tísní z důvodu nastalé nebo hrozící exekuce, úpadku či souběhu nároků věřitelů včetně pomoci při přípravě potřebných dokumentů k právním krokům směřujícím k pomoci daným osobám z jejich bezvýchodné finanční situace, zejména k podání návrhů na oddlužení.

(511) 35, 36, 45
(540)



(111) **376914**

(220) 29.05.2019
(320) 29.05.2019
(442) 11.09.2019
(151) 18.12.2019

(730) **HAYSIDE CZ s.r.o.**, Chlumova 5429/1a, Jihlava, 58601, CZ

(210) O-556241

(510) (16) papír a lepenka; (30) káva; (32) piva; (33) alkoholické nápoje.

(511) 16, 30, 32, 33

(540)



(111) **376915**

(220) 29.05.2019
(320) 29.05.2019
(442) 11.09.2019
(151) 18.12.2019

(730) **Korotkov Daniel**, Janovského 57, Praha, 17000, CZ

(210) O-556253

(510) (14) dráty z drahých kovů, náramky, náhrdelníky, přívěsky, prsteny; (25) boty, bundy a krátké kabáty s výplní, čepice, dámské kostýmy, dámské kalhotky, dámské šaty, domácí obuv, gabardénové pláště, kabáty, kalhoty, kalhoty kratší délky, kombinézy, konfekce, konfekční oděvy, košile, košile s krátkým rukávem, kožené oděvy, kožichy, kšilty, kšilty k čepicím, legíny, obleky na judo, obleky na karate, obuv, oděvy obsahující zeštíhlující látky, oděvy, opasky, pánské plavky, pásky, plavky, pokrývky hlavy, pulovry, pyžama, saka, spodní prádlo, sportovní dresy, sportovní obuv, středně vysoká obuv, svetry, trička, trikoty, uniformy, vesty, vyšívané oděvy, župany; (35) cílený marketing, marketing, nábor zaměstnanců, obchodní zprostředkovatelské služby, pomoc při řízení obchodní činnosti, poradenství v oblasti řízení a organizace podniku.

(511) 14, 25, 35

(540)



KOROTKOV

(111) **376916**

(220) 30.05.2019
(320) 30.05.2019
(442) 11.09.2019
(151) 18.12.2019

(730) **Rýdl Lukáš**, Lochotínská 275, Praha, 10900, CZ

(210) O-556263

(510) (14) vzácné kovy a jejich slitiny, drahokamy a polodrahokamy, šperky zejména se zirkony, diamanty, safíry, smaragdy, rubíny, akvamaríny, turmalíny, šperky ze zlata, stříbra, palladia a platiny, šperky ve formě přívěsků, prstenů, náhrdelníků, náušnic, řetízků, náramků, komponenty na výrobu šperků; (35) reklama, propagace, řízení obchodní činnosti, obchodní administrativa, kancelářské práce, nákup a prodej zlata, platiny a palladia; (37) opravy šperků (klenotů), zasazování drahokamů (opravy); (40) zpracování vzácných kovů, a to zlata, stříbra, platiny a palladia, zpracování a broušení diamantů a drahých kamenů, rytí, gravírování, zakázková výroba šperků; (42) ověřování pravosti klenotů, polodrahokamů a diamantů, vědecké služby v oboru zlatnictví.

(511) 14, 35, 37, 40, 42

(540)

Rýdl

(111) **376917**
(220) 30.05.2019
(320) 30.05.2019
(442) 11.09.2019
(151) 18.12.2019
(730) **QES Cert s.r.o.**, Jablonecká 322/72, Praha 9, 19000, CZ
(210) O-556265
(591) Barevná
(510) (35) provádění podnikových auditů; (41) služby vzdělávání dospělých v oblasti auditů; (42) testování, analýza a hodnocení služeb jiných subjektů pro účely certifikace.
(511) 35, 41, 42
(540)



(111) **376918**
(220) 30.05.2019
(320) 30.05.2019
(442) 11.09.2019
(151) 18.12.2019
(730) **QES Cert s.r.o.**, Jablonecká 322/72, Praha 9, 19000, CZ
(210) O-556266
(510) (35) provádění podnikových auditů; (41) služby vzdělávání dospělých v oblasti auditů; (42) testování, analýza a hodnocení služeb jiných subjektů pro účely certifikace.
(511) 35, 41, 42
(540)



(111) **376919**
(220) 30.05.2019
(320) 30.05.2019
(442) 11.09.2019
(151) 18.12.2019
(730) **QES Cert s.r.o.**, Jablonecká 322/72, Praha 9, 19000, CZ
(210) O-556267
(510) (35) provádění podnikových auditů; (41) služby vzdělávání dospělých v oblasti auditů; (42) testování, analýza a hodnocení služeb jiných subjektů pro účely certifikace.
(511) 35, 41, 42
(540)

QESCERT

(111) **376920**
(220) 30.05.2019
(320) 30.05.2019
(442) 11.09.2019
(151) 18.12.2019
(730) **Rosíková Ester Bc.**, Poběžovická 1368/13, Praha 4 - Kunratice, 14800, CZ
(210) O-556270
(510) (35) aranžování výkladů, grafická úprava pro reklamní účely, online reklama v počítačové síti, podpora prodeje jiných osob, pořádání veletrhů pro obchodní a reklamní účely, poskytování online tržiště pro kupující a prodej zboží a služeb, propagace, psaní reklamních textů; (40) upcyklace (recyklace odpadů), vypalování keramiky, vazba knih, tisk, sitotisk, pájení, barvení látek; (41) vzdělávání, kaligrafické služby, klubové služby (zábava nebo vzdělávání), koučink (školení), plánování večírků, pořádání a vedení seminářů, pořádání a vedení workshopů, praktický výcvik (předvádění), fotografování, profesní rekvalifikace, pronájem dekorací (na představení), pronájem uměleckých děl, předprodej vstupenek, půjčování hraček, služby baviče, soukromá výuka, školení, zábava.
(511) 35, 40, 41
(540)



(111) **376921**
(220) 30.05.2019
(320) 30.05.2019
(442) 11.09.2019
(151) 18.12.2019
(730) **PROPRIO INVEST a.s.**, Národní 10, Praha 1, 11000, CZ
(210) O-556276
(591) Barevná
(510) (7) manipulační zařízení (zvedací zařízení, zdviže a eskalátory), dopravníky a dopravníkové pásy, balicí stroje (roboty), průmysloví roboti; (9) nahraný obsah (počítačové programy, data a informace); (35) administrativní zpracování dat; (37) instalační a montážní služby v oblasti výše uvedených výrobků ve tř. 7, opravy a údržba výše uvedených výrobků ve tř. 7; (39) logistika v dopravě, balení, přebalování, třídění a skladování zboží; (42) poradenství v oblasti automatizace, služby v oblasti informačních technologií.
(511) 7, 9, 35, 37, 39, 42
(540)

AEQOOM

(111) **376922**
(220) 30.05.2019
(320) 30.05.2019
(442) 11.09.2019
(151) 18.12.2019
(730) **PROPRIO INVEST a.s.**, Národní 10, Praha 1, 11000, CZ
(210) O-556277
(591) Barevná
(510) (9) nahraný obsah (počítačové programy, data a informace); (42) služby v oblasti informačních technologií.
(511) 9, 42

(540)

docucom 

- (111) **376923**
(220) 30.05.2019
(320) 30.05.2019
(442) 11.09.2019
(151) 18.12.2019
(730) **PROPRIO INVEST a.s.**, Národní 10, Praha 1, 11000, CZ
(210) O-556278
(591) Barevná
(510) (7) manipulační zařízení (zvedací zařízení, zdviže a eskalátory), dopravníky a dopravníkové pásy, balící stroje (roboty), průmysloví roboti; (35) administrativní zpracování dat; (37) instalační a montážní služby v oblasti výše uvedených výrobků ve tř. 7, opravy a údržba výše uvedených výrobků ve tř. 7; (39) logistika v dopravě, balení, přebalování, třídění a skladování zboží; (42) poradenství v oblasti automatizace.
(511) 7, 35, 37, 39, 42
(540)

DOCUTECH

- (111) **376924**
(220) 30.05.2019
(320) 30.05.2019
(442) 11.09.2019
(151) 18.12.2019
(730) **ARDEZ Pharma, spol. s r.o.**, V Borovičkách 278, Kosoř, 25226, CZ
(740) Mgr. Jiří Trnka, Opletalova 983/45, Praha 1, Nové Město, 11000
(210) O-556288
(510) (5) léčiva pro humánní medicínu.
(511) 5
(540)

Welard

- (111) **376925**
(220) 31.05.2019
(320) 31.05.2019
(442) 11.09.2019
(151) 18.12.2019
(730) **Agrinova Services, s.r.o.**, Za Rybníkem 683, Jesenice, 25242, CZ
(210) O-556296
(510) (42) konzultační služby v oblasti informačních technologií (IT), poradenství v oblasti informačních technologií (IT); (44) zemědělské informační služby, zemědělské služby.
(511) 42, 44
(540)

Varistar

- (111) **376926**
(220) 31.05.2019
(320) 31.05.2019
(442) 11.09.2019
(151) 18.12.2019
(730) **Amix Production, s.r.o.**, Vesecko 495, Turnov, Daliměřice, 51101, CZ
(740) Mgr. David Müller, Filipova 2016/6, Praha 4, Chodov, 14800
(210) O-556299
(510) (5) dietetické nápoje upravené pro lékařské účely, dietní a nutriční doplňky, dietní doplňky pro kojence, minerální potravinové doplňky, kapsle pro

farmaceutické účely, nervová soustava (léčiva posilující -), tonika (léky), mléčný cukr pro léčebné účely (laktóza), léčivé čaje, vitamínové přípravky, želatina pro lékařské účely, přípravky na bázi aminokyselin pro léčebné účely, vitamínové nápoje, proteinové potravinové doplňky, dietní doplňkové nápoje, energetické tyčinky nahrazující jídlo jakožto doplňky stravy, výživné nápojové směsi na bázi uhlohydrátů používané jako náhražky jídla (potravní doplněk); (29) proteinové mléko, syrovátka, kumys (mléčný nápoj), mléko, mléčné výrobky, mléčné nápoje, tofu, želatina, jedlé oleje; (30) cereální tyčinky a energetické tyčinky, pochutiny vyrobené z mšlí; (32) nealkoholické nápoje, přípravky na výrobu nápojů, sirupy na výrobu nápojů, nápoje obsahující vitamíny, nápoje iontové, energetické nápoje, tablety k přípravě šumivých nápojů, ovocné nebo zeleninové koktejly, minerální vody (přípravky na výrobu -), voda, míchané ovocné džusy, rajčatová šťáva (nápoj), nealkoholické aperitivy, nápoje pro sportovce, nápoje pro sportovce s obsahem elektrolytů, džusy.

(511) 5, 29, 30, 32

(540)

Cornella 

- (111) **376927**
(220) 31.05.2019
(320) 31.05.2019
(442) 11.09.2019
(151) 18.12.2019
(730) **VISLA spol. s r. o.**, Mikulovická 2642, Pardubice, Zelené Předměstí, 53002, CZ
(210) O-556303
(591) Barevná
(510) (9) komunikační software; (38) radiokomunikace; (42) vývoj softwaru.
(511) 9, 38, 42
(540)

VISLA

- (111) **376928**
(220) 31.05.2019
(320) 31.05.2019
(442) 11.09.2019
(151) 18.12.2019
(730) **Naturprodukt CZ spol. s r. o.**, Na Viničkách 638, Šestajovice, 25092, CZ
(740) Ing. Pavel Nádvorník s.r.o., Klínová 620/1, Ostrava, Hulváky, 70900
(210) O-556309
(510) (5) potravní doplňky a dietetické přípravky, farmaceutické přípravky a přírodní léčiva, léky, vitamíny a vitamínové přípravky, cukrovinky nebo pastilky nebo tablety nebo tobolky nebo kapsle nebo žvýkačky k léčebným účelům, dražé (léčivé), potravinové doplňky obohacené vitamíny nebo minerály nebo stopovými prvky, doplňky výživové pro lékařské účely, medicínální sirupy, léčivé čaje, léčivé byliny, bylinné výtažky nebo sirupy k léčebným účelům, kapsle pro lékařské účely, masti pro lékařské účely, vláknina pro lékařské účely, magnezium, léčivé minerální vody; (30) neléčivé cukrářské výrobky, cukrovinky, ovocné želatinové bonbóny (k jiným než léčebným účelům), bonbóny (neléčivé), sladkosti, žvýkačky (ne pro lékařské účely), cukr, přírodní sladidla, čaj, bylinkový čaj (neléčivý), výrobky s obsahem bylin (určené pro lidskou spotřebu) zahrnuté v této třídě;

(32) nealkoholické nápoje, vody, stolní vody, ochucené vody, perlivé vody, minerální vody, vody s ovocnou příchutí, přípravky k výrobě nápojů, ochucené sycené nápoje, džusy, mražené sycené nápoje, mražené nápoje na bázi ovoce, ovocné šťávy a nápoje nealkoholické, sirupy a jiné nealkoholické přípravky ke zhotovování nápojů; (35) reklama, propagace, marketing, reklama on-line v počítačové síti, obchodní nebo podnikatelské informace a jejich poskytování, dodavatelské služby pro třetí osoby (nákup výrobků a služeb pro jiné podniky), prezentace výrobků v komunikačních médiích pro účely maloobchodu i velkoobchodu, předvádění zboží prostřednictvím internetu nebo katalogu nebo výstav za účelem reklamy a/nebo prodeje, zásilkový prodej výrobků výše uvedených ve třídách 5 a 30, internetový obchod se zdravou výživou a výrobky výše uvedenými ve třídách 5 a 30, distribuce vzorků zboží, provádění obchodních operací, velkoobchod, maloobchod a zprostředkování obchodu s výrobky výše uvedenými ve tř. 5 a 30, zprostředkovatelská činnost v oblasti obchodu a služeb k obchodním účelům, týkající se výrobků výše uvedených ve tř. 5 a 30, zprostředkování obchodních kontaktů v oblasti výrobků, uvedených ve tř. 5 a 30, zprostředkování internetového obchodu s výrobky výše uvedených ve tř. 5 a 30, komerční využití internetu v oblastech komerčních internetových médií a vyhledávacích služeb v oblasti výrobků, uvedených ve tř. 5 a 30, prezentace uživatelů na stránkách world wide web v počítačové síti internet, obchodní management, pomoc při řízení obchodní činnosti.

(511) 5, 30, 32, 35

(540)

IQ MAG

(111) **376929**

(220) 31.05.2019

(320) 31.05.2019

(442) 11.09.2019

(151) 18.12.2019

(730) **HERBA ALKO, s.r.o.**, Palackého 16, Štítina, 74791, CZ

(210) O-556310

(510) (16) propagační předměty z papíru a plastických hmot, a to kalendáře, letáky, karty, tužky, pera, svorky; (33) alkoholické nápoje (s výjimkou piva); (35) zprostředkování obchodu s alkoholickými nápoji, reklama v oblasti alkoholických nápojů, propagace a inzercí prostřednictvím všech druhů médií, marketing, zprostředkovatelská činnost v oblasti obchodu s reklamními materiály všeho druhu, a to s výrobky ze skla, porcelánu a majoliky, s textilními výrobky jako jsou trička, mikiny, zástěry, čepice, s ubrusy, papírenským zbožím, tácky, papírovými kelímkami a kelímky z umělých hmot, etiketami, kalendáři, tiskovinami, publikacemi, časopisy a knihami, s alkoholickými nápoji.

(511) 16, 33, 35

(540)



(111) **376930**

(220) 31.05.2019

(320) 31.05.2019

(442) 11.09.2019

(151) 18.12.2019

(730) **BMC Brno, s.r.o.**, Holzova 1828/39, Brno, Líšeň, 62800, CZ

(740) Patentový zástupce, Doc. Ing. Jindřich Špaček CSc., Svatopluka Čecha 1939/106a, Brno, Královo Pole, 61200

(210) O-556312

(591) Barevná

(510) (29) ovoce konzervované, upravené ovoce, nakládané ovoce, ovoce kandované, glazované ovoce, ovoce naložené v alkoholu, ovoce konzervované v alkoholu, směsi ovoce a ořechů, ovoce obalené v cukru, krájené ovoce konzervované ve skle, zpracované ovoce, houby a zelenina (včetně ořechů a luštěnin), mandle, zpracované, olivy plněné mandlemi, olivy plněné červenou paprikou a mandlemi, maso, konzervované maso,

čerstvé maso, masové pomazánky, maso a masné výrobky, masové paštiky, potravinářské oleje, jedlé oleje a tuky, masové konzervy, ovocné konzervy, rybí konzervy, olivový olej potravinářský, extra panenský olivový olej, olivy (zpracované), olivy konzervované, zelenina (konzervovaná), konzervovaná nakládaná zelenina, želé, džemy, kompoty, ovocné a zeleninové pomazánky, marmeláda, sýr, nakládaná zelenina; (30) koření, koření přípravky, soli, chuťové přísady, ochucovačla a koření, mandle v cukru, mandle v čokoládě, paštiky zapečené v těstě, ocet, ovocný ocet, vinný ocet, káva, čaj, kakao a jejich náhražky; (32) nealkoholické nápoje, piva, citronová šťáva, citronová šťáva na přípravu nápojů, nápoje na bázi ovoce; (33) alkoholizovaná vína, alkoholické energetické nápoje, alkoholické nápoje (lihoviny), alkoholické nápoje (destiláty), alkoholické ovocné extrakty, mošt alkoholizovaný (cidre), předpřipravené alkoholické nápoje, alkoholické nápoje (s výjimkou piva), přípravky k výrobě alkoholických nápojů, alkoholické nápoje obsahující ovoce, víno; (39) balení zboží, balení potravin, jednorčcové balení potravin a nápojů, dárkové balení, v rámci této třídy; (40) zpracování potravin a nápojů; (43) delikatesy (restaurace).

(511) 29, 30, 32, 33, 39, 40, 43

(540)



(111) **376931**

(220) 31.05.2019

(320) 31.05.2019

(442) 11.09.2019

(151) 18.12.2019

(730) **Reddit s.r.o.**, Antonína Dvořáka 612, Kolín, Kolín II, 28002, CZ

(210) O-556316

(591) Barevná

(510) (9) nahraný obsah (počítačové programy, data a informace), informační technologie a audiovizuální, multimediální a fotografické přístroje; (35) pomoc v obchodní a podnikatelské činnosti, management a administrativní služby; (41) služby v oblasti vzdělávání, zábavy a sportu; (42) služby v oblasti informačních technologií, počítačové služby.

(511) 9, 35, 41, 42

(540)

SIMPLETICKET

(111) **376932**

(220) 31.05.2019

(320) 31.05.2019

(442) 11.09.2019

(151) 18.12.2019

(730) **MORAVÍNO s.r.o.**, Mikulovská 176, Valtice, 69142, CZ

(210) O-556326

(591) Barevná

(510) (33) lahvové víno a sudové víno.

(511) 33

(540)



- (111) **376933**
(220) 03.06.2019
(320) 03.06.2019
(442) 11.09.2019
(151) 18.12.2019
(730) **BlueAnděl s. r. o.**, Bozděchova 970/11, Praha 5, Smíchov, 15000, CZ
(740) Advokátní kancelář CINK a partneři, s. r. o., JUDr. Ing. Pavel Cink LL. M., Veleslavínova 363/33, Plzeň, Vnitřní Město, 30100
(210) O-556330
(591) Barevná
(510) (12) jídelní vozy; (39) rozvoz jídel restauracemi; (43) příprava pokrmů, poskytování jídla a nápojů, služby týkající se odnosu jídla s sebou, příprava jídel, podávání jídel a nápojů, služby v oblasti přípravy jídel, služby týkající se přípravy jídel a nápojů, služby týkající se jídel na odnos s sebou, restaurace (služby), restaurace s odnosem jídel s sebou, podávání jídel a nápojů hostům v restauracích, služby mobilních restaurací, restaurační a barové služby, rezervace v restauracích (služby), rezervování a objednávání restaurací a jídel, podávání jídel a nápojů pro hosty.
(511) 12, 39, 43
(540)



- (111) **376934**
(220) 03.06.2019
(320) 03.06.2019
(442) 11.09.2019
(151) 18.12.2019
(730) **Ben Vedere, s.r.o.**, Kopaninská 207, Ořech, 25225, CZ
(740) Advokátní kancelář CINK a partneři, s. r. o., JUDr. Ing. Pavel Cink LL. M., Veleslavínova 363/33, Plzeň, Vnitřní Město, 30100
(210) O-556331
(591) Barevná
(510) (9) dioptrické brýle, zvětšovací brýle, polarizační brýle, módní brýle, brýle na čtení, šňůrky na brýle, pouzdra na brýle a sluneční brýle, módní sluneční brýle, rámečky na sluneční brýle, brýlová skla, brýlové obruby, náhradní brýlové čočky, sluneční brýle, skla do slunečních brýlí, obroučky brýlí a slunečních brýlí, výrobky oční optiky, části brýlí, nožičky k brýlím; (44) oční optiky, služby oční optiky, úpravy brýlí.
(511) 9, 44

(540)



- (111) **376935**
(220) 03.06.2019
(320) 03.06.2019
(442) 11.09.2019
(151) 18.12.2019
(730) **Bušek Tomáš**, Hranice III-Velká 129, Hranice, 75301, CZ
Miško Michal, č. p. 348, Běloutín, 75364, CZ
(740) Advokátní kancelář CINK a partneři, s. r. o., JUDr. Ing. Pavel Cink LL. M., Veleslavínova 363/33, Plzeň, Vnitřní Město, 30100
(210) O-556332
(591) Barevná
(510) (16) prospekty v oblasti prodeje nemovitostí; (35) marketing nemovitostí, reklamní služby v oblasti nemovitostí, inzerce a inzertní služby, reklamní a propagační služby, marketingové služby; (36) pronájem nemovitostí, oceňování nemovitostí, správa nemovitého majetku, investice do nemovitostí, služby nemovitostní (realitní služby), sjednávání pronájmu nemovitostí, konzultace o nemovitostech, zprostředkování nájmu (pouze nemovitostí), konzultace při koupi nemovitostí, nemovitostní (realitní) konzultační služby, služby spojené s nabýváním nemovitostí, makléřské služby v oblasti nemovitostí, poradenské služby týkající se nemovitostí, služby v oblasti pronájmu nemovitostí, poskytování informací týkajících se nemovitostí, správa finančních záležitostí v oblasti nemovitostí, realitní kancelář, služby realitní kanceláře, finanční a realitní oceňování, služby realitních kanceláří na pronájem pozemků, služby realitní kanceláře pro prodej a pronájem budov, finanční poradenské služby, poskytování finančního poradenství.
(511) 16, 35, 36
(540)



- (111) **376936**
(220) 03.06.2019
(320) 03.06.2019
(442) 11.09.2019
(151) 18.12.2019
(730) **Denisova Veronika**, náměstí Bratří Synků 612/11, Praha 4, Nusle, 14000, CZ
(740) Advokátní kancelář Poupětová/Poupě s.r.o., Mgr. Michal Poupě, Konviktská 291/24, Praha 1, Staré Město, 11000
(210) O-556349
(591) Barevná
(510) (35) pomoc v obchodní a podnikatelské činnosti, management a administrativní služby; (41) služby v oblasti vzdělávání, zábavy a sportu, vydavatelská činnost a zpravodajství, výchova, vzdělávání, zábava a sportovní činnost; (42) vědecký výzkum a analýza.
(511) 35, 41, 42

(540)

International
Productivity
Academy

- (111) **376937**
(220) 04.06.2019
(320) 04.06.2019
(442) 11.09.2019
(151) 18.12.2019
(730) **Redbit s.r.o.**, Antonína Dvořáka 612, Kolín, Kolín II, 28002, CZ
(210) O-556360
(591) Barevná
(510) (9) nahraný obsah (počítačové programy, data a informace); (35) pomoc v obchodní a podnikatelské činnosti, management a administrativní služby; (41) služby v oblasti vzdělávání, zábavy a sportu; (42) služby v oblasti informačních technologií.
(511) 9, 35, 41, 42
(540)



- (111) **376938**
(220) 04.06.2019
(320) 04.06.2019
(442) 14.08.2019
(151) 18.12.2019
(730) **Vanděliková Jana Ing.**, Petráská 1136/12, Praha 1, Nové Město, 11000, CZ
(740) BOHEMIA PATENT, Ing. Jana Vanděliková, Vodičkova 791/41, Praha 1, Nové Město, 11000
(210) O-556362
(510) (3) výrobky kosmetické a voňavkářské, bylinné kosmetické přípravky, mýdla tuhá i tekutá, parfumerie, vonné oleje, krémy, mléka, gely, emulze, přípravky do koupelí, sprchové gely, toaletní přípravky, vlasové a ústní vody, zubní pasty, prášky a vodičky pro čištění a ošetřování zubů (neléčivé), toaletní prostředky pro mytí a ošetřování rukou a vlasů, zejména kondicionéry, pomády, tužidla, spreje, laky, šampóny tělové i vlasové, přípravky do koupelí, sprchové gely, toaletní prostředky pro ošetřování pokožky a odličování, zejména krémy na a po opalování, masážní krémy a emulze, regenerační krémy a vody, vody, krémy a pěny po holení, prací, bělicí, namáčecí a avivážní prostředky, přípravky pro čištění, odmašťování a broušení, saponáty, tekuté prací prostředky, pasty a emulze na čištění a leštění karoserií, autokosmetika, kosmetické přípravky pro zvířata; (5) nápoje s léčebným a/nebo léčebno-obranným účinkem, dietetické nápoje s léčebnými účinky, medicínální sirupy, výtažky z léčivých bylin a kombinované přípravky vitamínů, minerálů, stopových prvků a bylinných výtažků, potravinové doplňky obohacené vitamíny, minerály nebo stopovými prvky, bylinné čaje, minerální vody a dietetické nápoje upravené pro lékařské účely, vitamínová a minerální výživa ve formě koncentrátů (s léčivými účinky), diabetické nápoje, dietetické nápoje neléčebné; (29) mléčné produkty a jejich náhražky, náhražky sýrů, náhražky smetany, masové náhražky, sójové mléko, sójový jogurt, karbanátky z tofu, hotová jídla obsahující převážně masové náhražky, fermentovaný sójový sýr, náhražky drůbeže, masové náhražky na bázi zeleniny, rýžové mléko (náhražka mléka), tempeh, tofu, tofu tyčinky, tvaroh ze sójových bobů, zeleninové hamburgery, protein pro lidskou spotřebu, jedlá želatina, tuky jedlé, oleje jedlé, extrakty z chaluh jako výživa, mléko, jogurty,

konzervované, sušené, vařené nebo nakládané ovoce nebo zelenina, polévky, vývary, bujóny; (32) nealkoholické nápoje sycené i nesycené, včetně nápojů minerálních, šumivých, iontových a energetických, sirupy, koncentráty a jiné přípravky pro přípravu nápojů, ovocné a zeleninové šťávy (nápoje), mošty, ovocné nektary a nápoje z ovocných šťáv, stolní a minerální vody, práškové přípravky a příchutě pro výrobu nealkoholických nápojů a likérů, nápoje a koncentráty obohacené vitamíny, nealkoholické aperitivy, piva všeho druhu, včetně piva nealkoholického; (33) alkoholické nápoje (s výjimkou piv), alkoholické výtažky z ovoce, alkoholické aperitivy, koktejly (alkoholické), nápoje obsahující ovoce (alkoholické), víno.

(511) 3, 5, 29, 32, 33

(540)

HACKER SPACE

- (111) **376939**
(220) 04.06.2019
(320) 04.06.2019
(442) 11.09.2019
(151) 18.12.2019
(730) **SAIGON BEER – ALCOHOL - BEVERAGE CORPORATION**, 187 Nguyen Chi Thanh, Ward 12, District 5, Ho Chi Minh City, VN
(740) Všeťečka Zelený Švorčík Kalenský a partneři, advokátní a patentová kancelář, JUDr. Michal Havlík, Hálkova 1406/2, Praha 2, Nové Město, 12000
(210) O-556366
(591) Barevná
(510) (32) piva.
(511) 32
(540)



- (111) **376940**
(220) 06.06.2019
(320) 06.06.2019
(442) 11.09.2019
(151) 18.12.2019
(730) **Onapharm, s.r.o.**, Nová cesta 1550/17, Praha 4, Krč, 14000, CZ
(740) Dana Lukajová, patentový zástupce, Voršilská 130/10, Praha 1, Nové Město, 11000
(210) O-556405
(510) (5) farmaceutické přípravky a přírodní léčiva, léčiva, potravní doplňky, dietetické přípravky pro lékařské účely, diagnostické přípravky a materiály k lékařskému použití, dietetické cukrovinky k léčebnému použití, dietetická vláknina a dietetické nápoje pro léčebné účely, dietetické potraviny pro léčebné účely, dietní doplňkové nápoje, dietní doplňky k léčebnému použití, dietní doplňky pro lidskou potřebu, dietní potraviny přizpůsobené pro nemocné, doplňky stravy pro neléčebné účely, doplňky výživy, doplňky zdravé výživy pro osoby se zvláštními dietními požadavky, energetické tyčinky nahrazující jídlo jakožto doplňky stravy, enzymy - doplňky stravy, multivitaminové přípravky, nápojové směsi jako dietní doplňky, potravinové doplňky, potraviny pro diabetiky, potraviny pro lékařsky omezené diety, probiotické doplňky, vitamínové a minerální přípravky, léčivé byliny, výtažky z léčivých rostlin.
(511) 5
(540)

NOO-GIN

- (111) **376941**
(220) 10.06.2019
(320) 10.06.2019
(442) 11.09.2019

- (151) 18.12.2019
(730) **Česká podnikatelská pojišťovna, a.s., Vienna Insurance Group**,
Pobřežní 665/23, Praha 8, Karlín, 18600, CZ
(740) Mgr. Olga Bitar, Sarajevská 1051/10, Praha 2, Vinohrady, 12000
(210) O-556469
(510) (9) přístroje vědecké, hasicí, počítače, magnetické nosiče dat, informace a data v elektronické podobě na nosičích zařazených ve třídě 9; (16) papírové propagační materiály, plakáty, billboardy, kancelářské potřeby, informace a data na nosičích zařazených ve třídě 16, tiskoviny, informační brožury a letáky, formuláře a tiskopisy, karty, kalendáře; (36) peněžnictví, pojištění, veškeré služby v oblasti pojišťovnictví, pojišťovací a zajišťovací činnost, zprostředkovatelská činnost v oblasti pojišťovnictví a finančnictví prostřednictvím informačních médií a datových nosičů všeho druhu.

(511) 9, 16, 36

(540)

ČPP NEON

- (111) **376942**
(220) 11.06.2019
(320) 11.06.2019
(442) 11.09.2019
(151) 18.12.2019
(730) **Zoul Miroslav**, Plickova 571/3, Praha 4, Háje, 14900, CZ
(740) PELIKÁN KROFTA KOHOUTEK advokátní kancelář s.r.o., Mgr. Tomáš Pelikán, advokát, Tyršův dům, Újezd 450/40, Praha 1 - Malá Strana, 11801
(210) O-556478
(591) Barevná
(510) (32) esence na výrobu nápojů, chmelové výtažky pro výrobu piva, izotonické nápoje, koktejly na bázi piva, kvas (nealkoholický nápoj), limonády, minerální vody (nápoje), mošt, nápoje na bázi rýže, jiné než náhražky mléka, nápoje na bázi sóji, jiné než náhražky mléka, nápoje pro sportovce obohacené proteiny, nápoje ze syrovátky, nealkoholické aperitivy, nealkoholické koktejly, nealkoholické nápoje, nealkoholické nápoje na bázi medu, nealkoholické nápoje s příchutí čaje, nealkoholické nápoje s příchutí kávy, nealkoholické nápoje z aloe vera, nealkoholické nápoje z ovocných šťáv, nealkoholické ovocné nektary, nealkoholické přípravky pro výrobu nápojů, nealkoholické výtažky z ovoce, nealkoholický cider, nekvašený hroznový mošt, orgeada, ovocné šťávy, perlivé vody, pивní mladina, pivo, prášky pro přípravu šumivých nápojů, přípravky pro výrobu sodovky, přípravky pro výrobu vody sycené kyslíčkem uhlíčitým, rajčatová šťáva (nápoje), sarsaparilla (nealkoholický nápoj), selterská voda, šerbety (nápoje), sirupy pro přípravu limonád, sirupy pro přípravu nápojů, sladina, sladové pivo, smoothie (mixované nápoje z čerstvého ovoce nebo zeleniny), sodová voda, sorbety (nápoje), stolní vody, tablety pro přípravu šumivých nápojů, voda s obsahem lithia, vody (nápoje), vody sycené kyslíčkem uhlíčitým, závorové pivo, zeleninové šťávy (nápoje); (33) alkoholické nápoje obsahující ovoce, alkoholické nápoje s výjimkou piva, alkoholické nápoje z rýže, alkoholické výtažky z ovoce, alkoholický nápoj z kvašených hrušek (perry), alkoholové esence, alkoholové výtažky, anýzovka, anýzový likér, aperitivy, arak, baljiu (čínský destilovaný alkoholický nápoj), brandy, cider, curacao, destilované nápoje, digestivy (likéry a lihoviny), gin, griotka, hořké likéry, kirschwasser, koktejly alkoholické, lihoviny (nápoje), likéry, matolinové víno, medovina, mentolové likéry, nira (alkoholický nápoj z cukrové třtiny), pepermintové likéry, předem namíchané alkoholické nápoje, s výjimkou nápojů na bázi piva, rum, saké, vína, vodka, whisky; (35) administrativní pomoc při reakci na výzvy k účasti ve výběrových řízeních, administrativní pomoc při vypracování nabídek k poptávkám (RFP), administrativní služby, administrativní zpracování objednávek, aktualizace a údržba dat v počítačových databázích, aktualizace a údržba údajů v rejstřících, aktualizace reklamních materiálů, analýza nákladů a cen, aranžování výkladů, cílené zaslání reklamních materiálů, cílený marketing, externí správa společnosti, fakturace, fotokopírování, grafická úprava pro reklamní účely, indexace webových stránek pro obchodní nebo reklamní účely, kopírování dokumentů, marketing, marketing v rámci softwarového publikování, modeling pro reklamní účely nebo podporu prodeje, nábor zaměstnanců, návrh reklamních materiálů, obchodní informace, obchodní informace a rady pro spotřebitele ve výběru produktů a služeb, obchodní průzkum, obchodní správa licencí k výrobkům a službám jiných osob, obchodní zprostředkovatelské služby, oceňování podniků, online reklama v počítačové síti, optimalizace návštěvnosti webových stránek, optimalizace vyhledávacího pro účely podpory prodeje, plánování schůzek (kancelářské práce), podpora prodeje jiných osob, pomoc při řízení obchodní činnosti, pomoc při řízení obchodních či průmyslových podniků, poptávky,

poradenské služby pro obchodní vedení, poradenství v oblasti komunikačních strategií při styku s veřejností, poradenství v oblasti komunikačních strategií v reklamě, poradenství v oblasti organizace podniku, poradenství v oblasti řízení a organizace podniku, poradenství v oblasti řízení lidských zdrojů, poradenství v oblasti řízení obchodní činnosti, pořádání módních přehlídek pro reklamní účely, pořádání veletrhů pro obchodní či reklamní účely, pořádání výstav pro obchodní či reklamní účely, poskytování informací o obchodních kontaktech, poskytování obchodních informací prostřednictvím webových stránek, poskytování online tržiště pro kupující a prodejce zboží a služeb, PPC reklama, prezentace výrobků v komunikačních médiích pro účely maloobchodu, profesionální obchodní poradenství, pronájem billboardů (reklamních tabulí), pronájem fotokopírovacích strojů, pronájem kancelářského vybavení v zařízeních pro sdílená pracoviště, pronájem kancelářských strojů a zařízení, pronájem prodejních automatů, pronájem prodejních stánků, pronájem reklamního času v komunikačních médiích, pronájem reklamního materiálu, pronájem reklamních ploch, propagace, provádění podnikových auditů, průzkum trhu, průzkum veřejného mínění, předvádění zboží, přepis rozhovorů (pro úřední účely), příprava daňových příznání, příprava výplatních listin, psaní na stroji, psaní reklamních textů, psaní scénářů pro reklamní účely, psaní životopisů pro jiné osoby, psychologické testování za účelem výběru zaměstnanců, reklama, rozhlasová reklama, řízení obchodní činnosti hotelů, řízení obchodní činnosti náhradových programů pro jiné osoby, řízení obchodní činnosti nezávislých poskytovatelů služeb, řízení obchodní činnosti sportovců, řízení obchodní činnosti výkonných umělců, řízení obchodních projektů v oblasti stavebních projektů, sběr údajů do počítačových databází, sestavování katalogů informací pro obchodní či reklamní účely, sestavování statistiky, sjednávání a uzavírání obchodních transakcí pro třetí strany, sjednávání obchodních smluv pro jiné osoby, služby dočasného řízení obchodní činnosti z předem dohodnutých podmínek (interim management), služby maloobchodu v oblasti uměleckých děl poskytované uměleckými galeriemi, služby odborníka na výkonnost podniku, služby podnikům při jejich přesídlení, služby pro maloobchod s farmaceutickými, veterinárními a sanitárními přípravky a zdravotním materiálem, služby registrace darů, služby spojené s podáváním daňových příznání, služby v oblasti firemní komunikace, služby v oblasti obchodního lobbingu, služby v oblasti vztahů s médii, služby velkoobchodu v oblasti farmaceutických, veterinárních a sanitárních přípravků a v oblasti dodávek zdravotnického materiálu, správa programů pro věrné zákazníky v oblasti osobní letecké dopravy, správa zákaznických věrnostních programů, srovnávání cen, styk s veřejností, subdodavatelské služby (pomoc v obchodní činnosti), systematizace údajů do počítačových databází, šíření reklamních materiálů, šíření vzorků, telemarketing, televizní reklama, těsnopis, účetnictví, upomínání schůzek (kancelářské práce), vedení dražeb, vedení počítačové evidence, venkovní reklama, vydávání reklamních textů, vyhledávání sponzorů, vyhledávání údajů v počítačových souborech pro jiné osoby, vyhotovování hospodářských prognóz, vyhotovování výpisů z účtu, vylepování plakátů, výroba reklamních filmů, výroba teleshoppingových programů, výstřížková služba, zařizování novinového předplatného pro jiné osoby, zařizování předplatného na telekomunikační služby pro jiné osoby, zásilková reklama, zásobovací služby pro jiné osoby (nákup zboží a služeb pro jiné podniky), zaznamenávání písemných sdělení a údajů, zaznamenávání vzkazů pro nedostupné předplatitele, zpracování textu, zprostředkování dovozu a vývozu, zprostředkování obchodních informací, zprostředkování obchodů v oblasti propojení možných soukromých investorů s podnikateli, kteří potřebují financování, zprostředkování propagace, zprostředkování reklamy, zprostředkování zaměstnání.

(511) 32, 33, 35

(540)



- (111) **376943**
(220) 13.06.2019
(320) 13.06.2019
(442) 11.09.2019

- (151) 18.12.2019
(730) **Mystery Services s.r.o.**, Evropská 2690/17, Praha 6, Dejvice, 16000, CZ
(210) O-556545
(510) (35) organizování a pořádání výstav a veletrhů pro obchodní a reklamní účely, propagační činnost, reklama v rámci této třídy; (41) organizování a vedení seminářů, organizování kulturních nebo vzdělávacích výstav, organizování soutěží (vzdělávacích nebo zábavných), školení v rámci této třídy, pořádání a řízení pracovních setkání (školení), pořádání neobchodních odborných gastronomických výstav a veletrhů, vydávání periodických a neperiodických publikací, organizování kulturních a společenských aktivit, výchovná, vzdělávací a zábavní činnost; (43) služby zajišťující stravování a nápoje, cateringové služby, pořádání neobchodních odborných gastronomických akcí (poskytování jídla a nápojů), bary (služby), bufety, jídelny (služby), kavárny, restaurace.

(511) 35, 41, 43

(540)

CAFÉ SOFA

- (111) **376944**
(220) 17.06.2019
(320) 17.06.2019
(442) 11.09.2019
(151) 18.12.2019
(730) **George Dennis, spol. s.r.o.**, Novostrašnická 39, Praha 10, 10000, CZ
(210) O-556616
(510) (15) hudební nástroje a příslušenství.
(511) 15
(540)



GEORGE DENNIS

- (111) **376945**
(220) 17.06.2019
(320) 17.06.2019
(442) 11.09.2019
(151) 18.12.2019
(730) **Moped auto s.r.o.**, K terminálu 745/1a, Brno, 61900, CZ
(740) Mgr. Bc. Ivo Nejezchleb, advokát, Joštova 138/4, Brno, 60200
(210) O-556619
(510) (12) osobní automobily a z nich odvozené modifikace, motory, spojky a převodová zařízení pro automobily a motocykly, náhradní díly a součásti k nim, příslušenství, zejména tlumiče, čelní skla, volanty, pneumatiky pro kola vozidel, jakož i pásy pro pásová vozidla; (16) tiskoviny, kancelářské a psací potřeby, reklamní materiály určené k propagaci osobních automobilů nebo jejich modifikací, prezentační a firemní publikace; (35) reklamní, inzertní a propagační činnost prostřednictvím jakéhokoliv média, distribuce prospektů, marketing, dovoz a vývoz, pomoc při podnikání, poradenství týkající se organizace podniku a podnikání, zprostředkovatelská činnost v oblasti obchodu s výrobky uvedenými výše ve třídě 12, podnikatelské informace; (37) údržba a opravy motorových vozidel, jejich součástí a příslušenství, montáž příslušenství motorových vozidel; (39) služby v oblasti pronájmů motorových vozidel, balení a skladování zboží.

(511) 12, 16, 35, 37, 39

(540)



Moped auto
AUTO OD 15 LET.

- (111) **376946**
(220) 17.06.2019
(320) 17.06.2019
(442) 11.09.2019
(151) 18.12.2019
(730) **SAZKA a.s.**, K Žižkovu 851/4, Praha 9, Vysočany, 19000, CZ

- (740) Bird & Bird s.r.o. advokátní kancelář, Mgr. Vojtěch Chloupek, advokát, Na Příkopě 583/15, Praha 1, 11000

(210) O-556639

(591) Barevná

- (510) (9) elektronické terminály pro generování loterijních listků, počítačové terminály a hardware používaný při provozu loterijních systémů, platební terminály pro zprostředkování on-line plateb, elektronické hrací karty (elektronické stírací losy); (16) sázenky, sázkové tikety; (28) loterijní listky, tištěné loterijní listky, stírací losy pro loterijní hry, stírací loterijní karty, elektronická zařízení pro hraní loterií, losy; (41) loterie a loterijní služby, organizování a pořádání loterií, sázkových her a tombol, prodej losů a příjem sázek, zprostředkování loterií prostřednictvím e-losů, provozování sázkových her a loterií o peníze prostřednictvím internetu, včetně stíracích losů s možností výhry, organizování sportovních sázek a číselných loterií.

(511) 9, 16, 28, 41

(540)



- (111) **376947**
(220) 24.06.2019
(320) 24.06.2019
(442) 11.09.2019
(151) 18.12.2019
(730) **ALMI Trade s.r.o.**, Dolní 2134/15, Prostějov, 79601, CZ
(740) DANĚK & PARTNERS Advokátní a patentová kancelář, Ing. Dr. Vilém Daněk Ph.D., LL.M., Vinohradská 403/17, Praha 2, Vinohrady, 12000
(210) O-556757
(510) (9) nabíjecí stanice pro elektrická vozidla, nabíjecí stanice pro elektrické koloběžky, nabíječky baterií, nabíječky elektrických baterií, autobaterie, jezdecké přilby, ochranné přilby, ochranné helmy pro sportovní účely, kabely - koaxiální, elektrické, startovací pro motory, vodiče kromě vodičů pro elektrody elektrokardiografu, elektrická zařízení na zpracování dat, elektronická telekomunikační zařízení, rozvaděče nízkého napětí, baterie, nahraný obsah (informace a záznamy), elektronická data a databáze, informační produkty v elektronických, datových a telekomunikačních sítích všeho druhu, software a hardware, periodika a knihy v elektronické podobě, databázové produkty zařazené ve třídě 9, nosiče dat či záznamů včetně audiokazet nahrané i nenahrané, elektronické a datové sítě, multimediální záznamy, počítačové interaktivní a grafické programy, software, zejména pro systémy pro přenos dat, dešifrovací soustavy, platební karty nebo magnetické a čipové karty pro použití v bankovníctví, pojišťovnictví, v oblasti služeb a obchodním styku, elektronické peněženky, čipy, multimediální nebo informační katalogy, audiovizuální programy a díla, exponované filmy, hudební díla na nosičích, CD disky, programové vybavení pro počítače, software, hardware výpočetní, komunikační nebo informační techniky, elektronické databáze a databázové produkty; (12) koloběžky (dopravní prostředky), elektrická jízdní kola, elektrické automobily, nosiče na tažná zařízení, jízdní kola všech typů a druhů, součásti nebo příslušenství jízdních kol, zejména pneumatiky jízdních kol, blatníky jízdních kol, brzdy jízdních kol, ráfky jízdních kol, duše pro jízdní kola, paprsky pro jízdní kola, řetězy na jízdní kola, stojany pro jízdní kola, říditka jízdních kol, pumpy pro jízdní kola, nosiče jízdních kol, ochranné kryty k jízdním kolům, ozubená kola jízdních kol, pedály pro jízdní kola, sedadla jízdních kol, potahy sedadel jízdních kol, rámy na jízdní kola, směrovky pro jízdní kola, zvonky jízdních kol, košíky speciální pro jízdní kolo, brašny na jízdní kola, brašny na motocykly, vozidla, dopravní prostředky pozemní, vzdušné nebo vodní, náhradní díly pro dopravní prostředky pozemní a vodní, s výjimkou pneumatik, jejich protektorů, duší a záplat pro ně, k zamezení unikání vzduchu při jejich poškození, zejména, startéry a jejich části, brzdová obložení pro motorová vozidla, bubny, čelisti, brzdové lamely, brzdové destičky a hadičky, filtry pro motory pozemních vozidel, olejové, palivové a vzduchové filtry, ventilátory, rozvodové, klínové a drážkové řemeny, ložiska kol a tlumičů, napínáky rozvodových řemenů, lanka, táhla, náhony tachometru, rukojeti řadicích pák, klaksony, výstražná, zabezpečovací a poplašná zařízení pro vozidla; (37) servis elektrických koloběžek, montáž, servis, údržba pozemních

dopravních prostředků a jejich příslušenství, montáž autodoplňků podle přání zákazníka, montáž, údržba a pronájem pozemních vozidel, činnost autoopravny a servisu, opravy, montáž, demontáž a servis dopravních zařízení a dopravních prostředků, pneuservis - odborné opravy všech druhů pneu a duší pneumatik, údržba a servis elektrických akumulátorů, ošetřování vozidel antikoročním nátěrem, čištění, mytí, leštění a mazání vozidel, provádění motodiagnostiky, informace o opravách, zejména elektrických koloběžek a motorových vozidel.

(511) 9, 12, 37

(540)

Maxstorm

(111) **376948**

(220) 24.06.2019

(320) 24.06.2019

(442) 11.09.2019

(151) 18.12.2019

(730) **Gultová Pavla Ing.**, Nad Borešovou 809, Bílovice nad Svitavou, 66401, CZ

(740) Mgr. Sylva Šiškeová, advokátka, Jakubské náměstí 4, Brno, 60200

(210) O-556767

(591) Barevná

(510) (16) blahopřání, brožury, desky (papírnické výrobky), desky (psací) s klipsem, dopisní papír, etikety, kromě textilních, formuláře, fotografie (tištěné), grafické reprodukce, kancelářské potřeby, kromě nábytku, kapesníky (papírové), katalogy, nálepky (lep. pásky) pro kancelářské použití nebo pro domácnost, obaly na spisy, papírové archy, paragony, pastelky, periodika, plakáty, podložky pod pивní sklenice, pohlednice, podložky na stůl papírové, poutače z papíru nebo z lepenky, pouzdra na psací potřeby, prostírání papírové, příručky, psací podložky, psací potřeby, publikace, razítka, sáčky jako obaly, samolepky (papírnické výrobky), stojany na fotografie, šanony (pořadače), štítky (papírové nálepky), tabule reklamní z papíru nebo lepenky, tiskopisy, tiskoviny, tištěné publikace, tužky, ubrousky papírové, výrobky papírenské, záložky do knih; (35) inzertní, reklamní a propagační služby; (36) pojištění, služby v oblasti cestovního pojištění, informace o pojištění, zprostředkování pojištění; (39) doprava a organizování cest, služby v oblasti cestování a dopravy, poskytování informací o cestování, zprostředkování dopravních služeb, rezervace dopravy a cestování, činnost cestovní kanceláře; (41) výchovná a zábavní činnost, vydavatelské a nakladatelské služby, školicí činnost, pořádání kurzů, jazykových pobytů; (43) ubytování a služby v oblasti ubytování, poskytování informací o službách dočasného ubytování, zprostředkování rezervací dočasného ubytování.

(511) 16, 35, 36, 39, 41, 43

(540)



(111) **376949**

(220) 24.06.2019

(320) 24.06.2019

(442) 11.09.2019

(151) 18.12.2019

(730) **Donut shop s.r.o.**, Dr. Holubce 1050/16, Třebíč, Nové Dvory, 67401, CZ

(740) PEYTON legal advokátní kancelář s.r.o., Sokolovská 668/136d, Praha 8, Karlín, 18600

(210) O-556768

(510) (16) plastové obalové tašky; (21) kelímky, hrnky; (30) donuty, koblihy, pekařské výrobky, pečivo, jemné pečivo, cukroví, kakaové a kávové nápoje, zmrzlina, kávové náhražky, mouka a přípravky vyrobené z obilnin, bonbóny, čokoláda a výrobky na bázi čokolády, těsto, potraviny vyrobené z těsta, cukrovinky; (43) cukrárny, kavárny, restaurace, poskytování stravovacích služeb, poskytování cateringových služeb, informační činnost týkající se uvedených služeb zahrnutých v této třídě.

(511) 16, 21, 30, 43

(540)



(111) **376950**

(220) 26.06.2019

(320) 26.06.2019

(442) 11.09.2019

(151) 18.12.2019

(730) **Pysk Michal**, Dolní Smrčné 28, Brtnice, 58832, CZ

(210) O-556818

(591) Barevná

(510) (20) nábytek všeho druhu včetně kovového, kuchyňského a zahradního nábytku, vestavěné skříně, postele, výrobky ze dřeva, a to bytové zařízení, sochy, figurky, umělecké předměty, ozdoby a dekorativní předměty; (35) reklama, propagace, řízení obchodní činnosti, provozování internetového obchodu s elektrospotřebiči všeho druhu, kuchyňskými doplňky všeho druhu, nábytkem všeho druhu, postelemi, matracemi a rošty; (37) montáž nábytku všeho druhu a elektrospotřebičů, údržba, instalace, opravy a servis nábytku a podlahových krytin všeho druhu, truhlářství a podlahářství, poradenská činnost týkající se uvedených služeb zahrnutých v této třídě.

(511) 20, 35, 37

(540)



(111) **376951**

(220) 28.06.2019

(320) 28.06.2019

(442) 11.09.2019

(151) 18.12.2019

(730) **Pigmentarium Pragensis s.r.o.**, Rybná 716/24, Praha 1, 11000, CZ

(210) O-556880

(510) (3) neléčivé kosmetické a toaletní přípravky, parfumerní výrobky, éterické oleje, parfémy, ambra (parfém), výtažky parfémů, tuhé parfémy, tekuté parfémy, parfémové oleje, parfémová voda, parfémovaná mýdla, oleje (parfémované), parfémované krémy, parfémované potpourri, toaletní vody; (4) parfémované svíčky; (35) reklama, propagace, řízení obchodní činnosti, obchodní administrativa, kancelářské práce.

(511) 3, 4, 35

(540)

PIGMENTARIUM

(111) **376952**

(220) 28.06.2019

(320) 28.06.2019

(442) 11.09.2019

(151) 18.12.2019

(730) **Pat Shoes s.r.o.**, Londýnská 254/7, Praha 2, Vinohrady, 12000, CZ

Paták Patrik, Rumburská 257/9, Praha 9, Střížkov, 19000, CZ

- (740) Patrik Paták, Rumburská 257/9, Praha 9, Střížkov, 19000
(210) O-556882
(510) (10) ortopedická obuv, sportovní ortopedická obuv, stélky do obuvi, protetické vložky do obuvi, podpůrné vložky do ortopedické obuvi, oděvy a obuv pro lékařské a léčebné účely; (22) pytle na ukládání obuvi; (25) společenská obuv, vyšší obuv, pracovní obuv, taneční obuv, sportovní obuv, tenisová obuv, obuv, turistická obuv, nazouvací obuv, vycházková obuv, pánská obuv, dámská obuv, kožená obuv, obuv (kromě ortopedické obuvi), vysoká pracovní obuv, podpatky pro obuv, podešve pro obuv, obuv na platformě, podrážky k obuvi, podpatky k obuvi, obuv pro volný čas, obuv na běžné nošení, obuv s vysokými podpatky, obuv pro společenský tanec, pánská a dámská obuv; (35) velkoobchodní prodej obuvi, maloobchodní prodej obuvi.
(511) 10, 22, 25, 35
(540)



- (111) **376953**
(220) 02.07.2019
(320) 02.07.2019
(442) 11.09.2019
(511) 18.12.2019
(730) **Smartsupp.com, s.r.o.**, Lidická 2030/20, Brno, Černá Pole, 60200, CZ
(740) Kania, Sedlak, Smola, s.r.o., Mendlovo náměstí 907/1a, Brno, Staré Brno, 60300
(210) O-556943
(510) (9) počítačový software, software pro obchodní účely, software pro zpracování tržních informací, stahovatelný počítačový software, softwarové aplikace pro mobilní zařízení, software pro okamžité zaslání zpráv, software pro posílání zpráv online, počítačový software pro simulaci automatizované komunikace, počítačový software pro použití jako aplikační programové rozhraní (API), počítačový software, který umožňuje poskytování informací prostřednictvím komunikačních sítí; (42) vývoj softwaru, programování a implementace softwaru, software jako služba (SaaS) a konzultace týkající se (SaaS), platforma jako služba (PAAS), hosting webových portálů, tvorba internetové platformy k elektronickému obchodování, služby v oblasti úprav softwaru podle požadavků zákazníka, programování softwaru pro internetové portály, chatovací místnosti, konferenční linky a internetová fóra, služby poskytovatele aplikačních služeb (ASP), aktualizace počítačových programů, poradenství v oblasti cloudových výpočetních sítí a aplikací, programování operačního softwaru pro přístup ke cloudové výpočetní síti a její používání, navrhování a vývoj operačního softwaru pro přístup ke cloudovým výpočetním sítím a jejich používání, monitorování počítačových systémů na dálku, elektronické ukládání a zálohování dat, hosting webových stránek, údržba a instalace počítačových programů, konzultace v oblasti počítačového softwaru, poradenství v oblasti designu webových stránek, konzultační služby v oblasti informačních technologií, systémové analýzy (počítačové), tvorba počítačových programů, pronájem software, výzkum a vývoj nových výrobků, pronájem webových serverů, navrhování, tvorba a programování webových stránek, údržba webových stránek, informační, poradenské a konzultační služby vztahující se ke všem výše uvedeným službám.
(511) 9, 42
(540) **SMARTSUPP**

- (111) **376954**
(220) 03.07.2019
(320) 03.07.2019
(442) 11.09.2019
(511) 18.12.2019
(730) **Syedyshov Oleg**, Křížkova 53/52a, Praha, Karlín, 18600, CZ
(740) Mgr. Ladislav Mandík, U hrušky 63/8, Praha 5, 15000
(210) O-556983
(591) Barevná
(510) (9) média se záznamem a stahovatelná média, počítačový software, prázdná digitální nebo analogová záznamová a úložná média, zařízení a nástroje pro

záznam, přenos, reprodukci nebo zpracování zvuku, obrazu nebo dat; (38) služba umožňují jedné osobě mluvit s jinou osobou, služba zajišťují přenos vzkazů od jedné osoby ke druhé; (39) doprava balení a skladování zboží; (41) zábava; (45) osobní služby poskytované jinými osobami za účelem uspokojování potřeb fyzických osob, a to služby osobního nakupování, služby osobního představení a stylingové služby v oblasti osobního šatníku.

- (511) 9, 38, 39, 41, 45
(540)



- (111) **376955**
(220) 03.07.2019
(320) 03.07.2019
(442) 11.09.2019
(511) 18.12.2019
(730) **Syedyshov Oleg**, Křížkova 53/52a, Praha, Karlín, 18600, CZ
(740) Mgr. Ladislav Mandík, U hrušky 63/8, Praha 5, 15000
(210) O-556984
(591) Barevná
(510) (9) média se záznamem a stahovatelná média, počítačový software, prázdná digitální nebo analogová záznamová a úložná média, zařízení a nástroje pro záznam, přenos, reprodukci nebo zpracování zvuku, obrazu nebo dat; (38) služba umožňují jedné osobě mluvit s jinou osobou, služba zajišťují přenos vzkazů od jedné osoby ke druhé; (39) doprava balení a skladování zboží; (41) zábava; (45) osobní služby poskytované jinými osobami za účelem uspokojování potřeb fyzických osoba, a to služby osobního nakupování, služby osobního představení a stylingové služby v oblasti osobního šatníku.
(511) 9, 38, 39, 41, 45
(540)



- (111) **376956**
(220) 03.07.2019
(320) 03.07.2019
(442) 11.09.2019
(511) 18.12.2019
(730) **Syedyshov Oleg**, Křížkova 53/52a, Praha, Karlín, 18600, CZ
(740) Mgr. Ladislav Mandík, U hrušky 63/8, Praha 5, 15000
(210) O-556986
(591) Barevná
(510) (9) média se záznamem a stahovatelná média, počítačový software, prázdná digitální nebo analogová záznamová a úložná média, zařízení a nástroje pro záznam, přenos, reprodukci nebo zpracování zvuku, obrazu nebo dat; (38) služba umožňují jedné osobě mluvit s jinou osobou, služba zajišťují přenos vzkazů od jedné osoby ke druhé; (39) doprava balení a skladování zboží; (41) zábava; (45) osobní služby poskytované jinými osobami za účelem uspokojování potřeb fyzických osob, a to služby osobního nakupování, služby osobního představení a stylingové služby v oblasti osobního šatníku.
(511) 9, 38, 39, 41, 45
(540)



- (111) **376957**
(220) 03.07.2019
(320) 03.07.2019

- (442) 11.09.2019
(151) 18.12.2019
(730) **Syedyshev Oleg**, Křižíkova 53/52a, Praha, Karlín, 18600, CZ
(740) Mgr. Ladislav Mandík, U hrušky 63/8, Praha 5, 15000
(210) O-556988
(591) Barevná
(510) (9) média se záznamem a stahovatelná média, počítačový software, prázdná digitální nebo analogová záznamová a úložná média, zařízení a nástroje pro záznam, přenos, reprodukci nebo zpracování zvuku, obrazu nebo dat; (38) služba umožňují jedné osobě mluvit s jinou osobou, služba zajišťují přenos vzkazů od jedné osoby ke druhé; (39) doprava balení a skladování zboží; (41) zábava; (45) osobní služby poskytované jinými osobami za účelem uspokojování potřeb fyzických osob, a to služby osobního nakupování, služby osobního představení a stylingové služby v oblasti osobního šatníku.
(511) 9, 38, 39, 41, 45
(540)



- (111) **376958**
(220) 03.07.2019
(320) 03.07.2019
(442) 11.09.2019
(151) 18.12.2019
(730) **Syedyshev Oleg**, Křižíkova 53/52a, Praha, Karlín, 18600, CZ
(740) Mgr. Ladislav Mandík, U hrušky 63/8, Praha 5, 15000
(210) O-556990
(591) Barevná
(510) (9) média se záznamem a stahovatelná média, počítačový software, prázdná digitální nebo analogová záznamová a úložná média, zařízení a nástroje pro záznam, přenos, reprodukci nebo zpracování zvuku, obrazu nebo dat; (38) služba umožňují jedné osobě mluvit s jinou osobou, služba zajišťují přenos vzkazů od jedné osoby ke druhé; (39) doprava balení a skladování zboží; (41) zábava; (45) osobní služby poskytované jinými osobami za účelem uspokojování potřeb fyzických osob, a to služby osobního nakupování, služby osobního představení a stylingové služby v oblasti osobního šatníku.
(511) 9, 38, 39, 41, 45
(540)



- (111) **376959**
(220) 03.07.2019
(320) 03.07.2019
(442) 11.09.2019
(151) 18.12.2019
(730) **Syedyshev Oleg**, Křižíkova 53/52a, Praha, Karlín, 18600, CZ
(740) Mgr. Ladislav Mandík, U hrušky 63/8, Praha 5, 15000
(210) O-556994
(591) Barevná
(510) (9) média se záznamem a stahovatelná média, počítačový software, prázdná digitální nebo analogová záznamová a úložná média, zařízení a nástroje pro záznam, přenos, reprodukci nebo zpracování zvuku, obrazu nebo dat; (38) služba umožňují jedné osobě mluvit s jinou osobou, služba zajišťují přenos vzkazů od jedné osoby ke druhé; (39) doprava balení a skladování zboží; (41) zábava; (45) osobní služby poskytované jinými osobami za účelem uspokojování potřeb fyzických osob, a to služby osobního nakupování, služby osobního představení a stylingové služby v oblasti osobního šatníku.
(511) 9, 38, 39, 41, 45

(540)



- (111) **376960**
(220) 03.07.2019
(320) 03.07.2019
(442) 11.09.2019
(151) 18.12.2019
(730) **Syedyshev Oleg**, Křižíkova 53/52a, Praha, Karlín, 18600, CZ
(740) Mgr. Ladislav Mandík, U hrušky 63/8, Praha 5, 15000
(210) O-556996
(591) Barevná
(510) (9) média se záznamem a stahovatelná média, počítačový software, prázdná digitální nebo analogová záznamová a úložná média, zařízení a nástroje pro záznam, přenos, reprodukci nebo zpracování zvuku, obrazu nebo dat; (38) služba umožňují jedné osobě mluvit s jinou osobou, služba zajišťují přenos vzkazů od jedné osoby ke druhé; (39) doprava balení a skladování zboží; (41) zábava; (45) osobní služby poskytované jinými osobami za účelem uspokojování potřeb fyzických osob, a to služby osobního nakupování, služby osobního představení a stylingové služby v oblasti osobního šatníku.
(511) 9, 38, 39, 41, 45
(540)



- (111) **376961**
(220) 03.07.2019
(320) 03.07.2019
(442) 11.09.2019
(151) 18.12.2019
(730) **Syedyshev Oleg**, Křižíkova 53/52a, Praha, Karlín, 18600, CZ
(740) Mgr. Ladislav Mandík, U hrušky 63/8, Praha 5, 15000
(210) O-556998
(591) Barevná
(510) (9) média se záznamem a stahovatelná média, počítačový software, prázdná digitální nebo analogová záznamová a úložná média, zařízení a nástroje pro záznam, přenos, reprodukci nebo zpracování zvuku, obrazu nebo dat; (38) služba umožňují jedné osobě mluvit s jinou osobou, služba zajišťují přenos vzkazů od jedné osoby ke druhé; (39) doprava balení a skladování zboží; (41) zábava; (45) osobní služby poskytované jinými osobami za účelem uspokojování potřeb fyzických osob, a to služby osobního nakupování, služby osobního představení a stylingové služby v oblasti osobního šatníku.
(511) 9, 38, 39, 41, 45
(540)



- (111) **376962**
(220) 03.07.2019

- (320) 03.07.2019
(442) 11.09.2019
(151) 18.12.2019
(730) **Nussberger Jan**, Trávníčkova 1768/13, Praha 5, Stodůlky, 15500, CZ
(740) Advokátní kancelář CINK a partneři, s. r. o., JUDr. Ing. Pavel Cink LL. M., Veleslavínova 363/33, Plzeň, Vnitřní Město, 30100
(210) O-557001
(510) (4) mazací oleje, olej na textil, oleje a tuky na ochranu kůže; (5) dezinfekční přípravky, náplastí, obvazové materiály, gáza na krytí; (10) erotické hračky; (18) biče, dūtky, postroje, kožené šňůry; (20) bambus, židle, stoly, křesla, pohovky, gauče; (22) lana a syntetická lana, provazy; (25) kostýmy, obleky, dámské kostýmy, spodní prádlo, body (spodní prádlo), korzety, živůtky (spodní prádlo), podvazky, podvazkové pásy, kostýmky se sukni, taneční oblečení, taneční kostýmy, punčochy pro tanečnický a gymnastický, punčochy, podvazky na punčochy, kožené oděvy, kožené pásy (oděvy), pásy; (35) maloobchodní prodej erotických pomůcek, pořádání módních přehlídek pro reklamní účely, pořádání veletrhů pro obchodní a reklamní účely; (40) zakázkové krejčovství, zpracování dřeva, zpracování kůže.
- (511) 4, 5, 10, 18, 20, 22, 25, 35, 40
(540)

SCUTICA

- (111) **376963**
(220) 03.07.2019
(320) 03.07.2019
(442) 11.09.2019
(151) 18.12.2019
(730) **Jakubův Nový Dvůr s.r.o.**, Polední 75/3, Praha 4, Hodkovičky, 14700, CZ
(210) O-557004
(510) (16) papír, lepenka, karton, výrobky z papíru, a to časopisy, tiskoviny, periodika, etikety, samolepky, tácky (papírové podtácky), plakáty, obalové materiály z papíru a plastických hmot, papírové propagační materiály; (32) piva různých druhů a stupňovitostí, světlá i tmavá, sudová i lahvová, piva výčepní, sladová, ležáky a piva příchucovaná, piva speciální, a to piva bylinná a bylinková, zázvorová, ovocná, piva nízkoeenergetická a s nízkým obsahem alkoholu, piva nealkoholická, dietetická piva a nápoje (vyjma určených k léčebným účelům), sladina a sladové nápoje míchané a lihuprosté, šumivé nápoje na bázi piva s nízkým obsahem alkoholu nebo nealkoholická s obsahem ovocných anebo zeleninových šťáv, výtažků a výluhů, případně bylin, nápoje kvašené nealkoholické, nealkoholické nápoje, a to limonády, šumivé a jiné nealkoholické nápoje, též z ovocných šťáv; (35) propagační služby.
- (511) 16, 32, 35
(540)

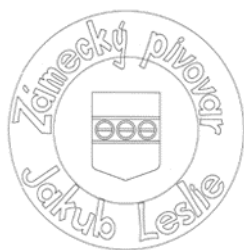

- (111) **376964**
(220) 17.07.2019
(320) 17.07.2019
(442) 11.09.2019
(151) 18.12.2019
(730) **Chum Bohuslav Mgr.**, Sídliště 1. máje 1136, Strakonice, Strakonice I, 38601, CZ
Bečvářová Jana, Krušlov 11, Čestlice, 38719, CZ
(740) Mgr. Bohuslav Chum, Sídliště 1. máje 1136, Strakonice, 38601
(210) O-557006
(510) (41) hudební produkce, vystoupení na veřejných kulturních akcích, koncertech, soukromých oslavách, vydávání hudebních nosičů, nahrávání hudebních nosičů.
- (511) 41

(540)

Šumaváci harmonikářská kapela



- (111) **376965**
(220) 04.07.2019
(320) 04.07.2019
(442) 11.09.2019
(151) 18.12.2019
(730) **Pham Thi My My**, Dolní náměstí 113/25, Olomouc, 77900, CZ
(740) Ing. Petr Soukup, tř. Svobody 43/39, Olomouc, 77900
(210) O-557008
(591) Barevná
(510) (16) papírenské zboží a výrobky z papíru, a to dopisní papíry, obálky, obaly, ceníky, účtenky, jídelní a nápojové listky, pивní tácky, brožury, diáře, kalendáře, vizitky, samolepky, pohledy, fotografie, rozetky, ubrousky, kapesníky, papírové tašky a sáčky, kancelářské potřeby jako psací pera, tužky, propisovací tužky, propagační tisky, plakáty, mapy, sáčky a tašky jako obaly z plastických hmot, vše v rámci této třídy; (21) sklenice, poháry, číše, džbány, láhve, püllitry, vše ze skla, keramiky nebo porcelánu, plastové tácky, porcelánové tácky, keramické tácky, stojany na jídelní listky; (29) plody moře a výrobky z plodů moře, konzervované, mražené, sušené a vařené ovoce a zelenina, míchané saláty, nakládaná zelenina, polévky; (35) propagační, reklamní a inzertní činnost všemi druhy médií, marketingové a manažerské služby v oblasti gastronomie; (41) pořádání a organizování kulturních, společenských a gastronomických akcí, vzdělávací, výchovná, osvětová a klubová činnost, zprostředkovatelská činnost v uvedených oblastech, pořádání a organizace kulturních a vzdělávacích výstav, přehlídek, seminářů, zábavních a sportovních akcí; (43) hostinská činnost, stravovací a ubytovací služby, provozování restaurací, kaváren, internetových kaváren, barů, vináren, cukráren, bufetů, jídelen, zařízení rychlého občerstvení, penzionů, příprava jídel a výrobků studené kuchyně, pořádání hostin, provozování společenských středisek poskytujících služby v oblasti konzumace stravy a nápojů, pronajímání jednacích místností, sálů a salónek, cateringové služby v oblasti gastronomie a jejich zprostředkování.
- (511) 16, 21, 29, 35, 41, 43
(540)



- (111) **376966**
(220) 04.07.2019
(320) 04.07.2019
(442) 11.09.2019
(151) 18.12.2019
(730) **Pham Thi My My**, Dolní náměstí 113/25, Olomouc, 77900, CZ
(740) Ing. Petr Soukup, tř. Svobody 43/39, Olomouc, 77900
(210) O-557015
(591) Barevná
(510) (16) papírenské zboží a výrobky z papíru, a to dopisní papíry, obálky, obaly, ceníky, účtenky, jídelní a nápojové listky, pивní tácky, brožury, diáře, kalendáře, vizitky, samolepky, pohledy, fotografie, rozetky, ubrousky, kapesníky, papírové tašky a sáčky, kancelářské potřeby jako psací pera, tužky, propisovací tužky, propagační tisky, plakáty, mapy, sáčky a tašky jako obaly z plastických hmot, vše v rámci této třídy; (21) sklenice, poháry,

číše, džbány, láhve, püllitry, vše ze skla, keramiky nebo porcelánu, plastové tácky, porcelánové tácky, keramické tácky, stojany na jídelní listky; (29) plody moře a výrobky z plodů moře, konzervované, mražené, sušené a vařené ovoce a zelenina, míchané saláty, nakládaná zelenina, polévky; (35) propagační, reklamní a inzertní činnost všemi druhy médií, marketingové a manažerské služby v oblasti gastronomie; (41) pořádání a organizování kulturních, společenských a gastronomických akcí, vzdělávací, výchovná, osvětová a klubová činnost, zprostředkovatelská činnost v uvedených oblastech, pořádání a organizace kulturních a vzdělávacích výstav, přehlídek, seminářů, zábavních a sportovních akcí; (43) hostinská činnost, stravovací a ubytovací služby, provozování restaurací, kaváren, internetových kaváren, barů, vináren, cukráren, bufetů, jídelen, zařízení rychlého občerstvení, penzionů, příprava jídel a výrobků studené kuchyně, pořádání hostin, provozování společenských středisek poskytujících služby v oblasti konzumace stravy a nápojů, pronajímání jednacích místností, sálů a salónek, cateringové služby v oblasti gastronomie a jejich zprostředkování.

(511) 16, 21, 29, 35, 41, 43
(540)



(111) **376967**
(220) 04.07.2019
(320) 04.07.2019
(442) 11.09.2019
(151) 18.12.2019
(730) **ABSA BANK LIMITED**, 15 Troye Street, Johannesburg, Gauteng, ZA
(740) Bird & Bird s.r.o. advokátní kancelář, Mgr. Vojtěch Chloupek, advokát, Na Příkopě 583/15, Praha 1, 11000

(210) O-557021
(510) (35) reklama, propagace, řízení obchodní činnosti, obchodní administrativa, kancelářské práce, nabídka prodeje a maloobchodní a velkoobchodní prodej zboží, charitativní služby, a to řízení obchodní činnosti a obchodní administrativa, charitativní služby, a to organizování a vedení dobrovolnických programů a projektů veřejné služby, charitativní služby, a to nábor, organizování a nasazování dobrovolníků, zajišťování propagace dobročinných akcí za účelem získání finančních prostředků, rozvoj a koordinace dobrovolnických projektů pro charitativní organizace, propagační služby, a to propagace charitativních organizací, charitativní služby, a to koordinace nepeněžních příspěvků charitativním a neziskovým organizacím; (36) pojišťovací služby, finanční služby, peněžní záležitosti, služby nemovitostní (realitní služby), pořádání dobročinných sbírek, charitativní služby jmenovitě finanční služby, investice fondů pro charitativní účely, poskytování informací vztahujících se k získávání finančních prostředků na charitativní účely, získávání finančních prostředků pro charitativní účely prostřednictvím vyčlenění části klientských poplatků pro klientem zvolenou charitativní organizaci, služby získávání finančních prostředků pro charitativní účely prostřednictvím webové stránky, na které dárči hledají a provádějí peněžní dary konkrétním charitativním organizacím nebo projektům; (41) vzdělávání, školení, zábava, sportovní a kulturní činnosti, charitativní služby, včetně poskytování akademického poradenství a vzdělávacích a školicích služeb, příprava a pořádání zábavních, sportovních a vzdělávacích akcí pro charitativní účely, koučink, vyučování a vzdělávání, služby v oblasti životního koučování, služby mentoringu a osobnostní podpory, poskytování elektronických publikací a videí on-line, poskytování vzdělávání prostřednictvím on-line fór.

(511) 35, 36, 41

(540) **ABSA AFRICA FOUNDATION**

(111) **376968**
(220) 05.07.2019
(320) 05.07.2019

(442) 11.09.2019
(151) 18.12.2019
(730) **Linhartová Lenka Ing. et Ing., MBA**, Ibsenova 501/17, Olomouc, Povel, 77900, CZ
(210) O-557036
(510) (25) oděvy.
(511) 25
(540)

LIBERAL LARK

(111) **376969**
(220) 10.07.2019
(320) 10.07.2019
(442) 11.09.2019
(151) 18.12.2019
(730) **Minařík Miroslav**, Bezručova 1377/7, Šlapanice, 66451, CZ
(210) O-557109
(510) (9) nahraná média, publikace ke stažení, multimediální software, obslužný software; (35) publikace reklamních a inzertních textů; (38) počítačová komunikace a poskytování přístupu k internetu, diskusní fóra (poskytování internetových diskusních fór); (41) poskytování vzdělávání, poskytování online vzdělávání prostřednictvím počítačové databáze nebo internetu nebo extranetů, poskytování informací a příprava zpráv o postupu prací vztahujících se ke vzdělávání a školení, poskytování informací o vzdělávání, poskytování informací o on-line vzdělávání, vydavatelská činnost a zpravodajství.
(511) 9, 35, 38, 41
(540)



(111) **376970**
(220) 12.07.2019
(320) 12.07.2019
(442) 11.09.2019
(151) 18.12.2019
(730) **Kubišová Eva Ing.**, Čeladná 799, Čeladná, 73912, CZ
(740) Ing. Jarmila Javoříková, Slunečná 4566, Zlín, 76005
(210) O-557150
(510) (29) ryby a mořští živočichové potravinářsky upravené, rybí výrobky, ryby zmrazené, rybí polotovary, rybí konzervy, maso a masné výrobky, uzeniny, masné výrobky, masové konzervy, jedlé oleje a tuky, vejce, vaječné výrobky, ovoce a zelenina zmrazená, konzervovaná nebo jinak upravená, mléko, mléčné výrobky, sýry, upravené ořechy, upravená semena, bramborové výrobky potravinářsky upravené; (31) živá zvířata, živé ryby a mořští živočichové, čerstvé ovoce a zelenina, rostliny, čerstvé plodiny, zrniny (obiloviny), semena, ořechy, krmivo pro zvířata; (35) maloobchodní, velkoobchodní a elektronický prodej ryb, rybích produktů, potravin a nápojů, pořádání prodejních akcí, obchodní provoz tržišť, stánků a prodejen, obchodní management, administrativní služby, reklama, marketing, předvádění zboží; (40) zpracování potravinářských produktů, konzervace potravin, zmrazování potravin, sušení potravin, zpracování ryb a mořských živočichů, zpracování masa.
(511) 29, 31, 35, 40

(540)



- (111) **376971**
(220) 15.07.2019
(320) 15.07.2019
(442) 11.09.2019
(151) 18.12.2019
(730) **Mementerra s.r.o.**, Na Folimance 2155/15, Praha 2, Vinohrady, 12000, CZ
(740) Advokátní kancelář Krejčík & Partneři, JUDr. Vladimír Krejčík, Londýnská 730/59, Praha 2, Vinohrady, 12000
(210) O-557185
(510) (16) tiskoviny, knihy, tisky, brožury, komiksy, komiksy (knihy), zápisníky, zápisníky (tiskoviny), denní zápisníky, zápisníky a bloky; (40) vazby publikací, knihařství; (41) vydavatelská činnost a zpravodajství, poskytování informací o knihách, služby knižního klubu týkající se poskytování informací o knihách, vydávání tiskovin, vydávání knih a periodických tiskovin.
(511) 16, 40, 41
(540)

Svatebník

- (111) **376972**
(220) 15.07.2019
(320) 15.07.2019
(442) 11.09.2019
(151) 18.12.2019
(730) **ROTEVIA INVEST a.s.**, Palačov 16, Starý Jičín, 74101, CZ
(740) Mgr. Kateřina Vaňková patentový zástupce, Nerudova 1095/24, Kuřim, 66434
(210) O-557186
(591) Barevná
(510) (16) papírenské výrobky, tiskoviny, tištěné propagační materiály, katalogy, plakáty, letáky, kalendáře, fotografie, alba, knihy, knižní záložky, pohlednice, papírové etikety, papírové štítky, samolepky, obtisky, razítka, pamětní pečete, vizitky, papírové praporky, papírové vlajky, papírové dárkové tašky, papírové dárkové tašky na víno, pивní tácky, tašky (obaly, pytlíky) z plastu, psací potřeby, propisky, kuličková pera, reklamní tabule z papíru a lepenky, brožury s programem; (41) služby pro oddech a rekreaci, zábava pro hosty, služby v oblasti kasin, heren a hazardních her, služby v oblasti estrády, kabarety, varieté, výchovně zábavné klubové služby, pořádání soutěží krásy, noční kluby, pronájem zařízení a vybavení ke vzdělávání, zábavě, sportu a kultuře, informace o možnostech zábavy a rozptýlení; (43) ubytovací služby (hotely, penziony), hotelové služby, poskytování přechodného ubytování, rezervace přechodného ubytování, služby turistických ubytoven, služby motelů, zprostředkování hotelového ubytování, hotelové restaurační služby, barové služby, restaurace, samoobslužné restaurace, kavárny (služby), bufety, bufety rychlého občerstvení, služby v oblasti pohostinství.
(511) 16, 41, 43
(540)



- (111) **376973**
(220) 16.07.2019
(320) 16.07.2019
(442) 11.09.2019
(151) 18.12.2019
(730) **Kostruh David Ing.**, Joži Davida 1556/38, Opava, Kylešovice, 74706, CZ
(740) Jindyne s.r.o., U Statku 77, Mnichovo Hradiště, Hněvousice, 29501
(210) O-557194
(510) (7) stavební stroje; (35) prodej nástrojů, strojů, zařízení a vybavení pro stavebnictví, demolice, úklid a údržbu; (37) pronájem nástrojů, strojů, zařízení a vybavení pro stavebnictví, demolice, úklid a údržbu.
(511) 7, 35, 37
(540)

Najamu

- (111) **376974**
(220) 16.07.2019
(320) 16.07.2019
(442) 11.09.2019
(151) 18.12.2019
(730) **Pinego s.r.o.**, Plynární 1617/10, Praha 7, Holešovice, 17000, CZ
(210) O-557202
(510) (35) reklamní, marketingové a propagační služby, reklama, marketing a propagační služby, pomoc v obchodní a podnikatelské činnosti, management a administrativní služby, obchodní služby a informace pro spotřebitele, obchodní analýzy, průzkum a informační služby; (36) finanční a peněžní služby a bankovní služby, finanční odhady, pojištění, pojistky (uzavírání -), pojišťovací služby, poskytování bezpečnostních schránek, poskytování předplacených karet a kuponů, služby nemovitostní (realitní služby), služby úschovy, služby zajišťující úschovu v bezpečnostních schránkách, získávání finančních prostředků a finanční sponzorování, získávání finančních prostředků a sponzorování; (39) balení a skladování zboží, doprava a přeprava, parkování a uskladnění vozidel, parkoviště a uskladnění vozidel, kotviště, potrubní přeprava a distribuce a distribuce prostřednictvím kabelů, přeprava, pronájem v souvislosti s dopravou a skladováním, přeprava a doprava; (41) překladatelské a tlumočnické služby, překladatelské služby, služby v oblasti vzdělávání, zábavy a sportu, výchova, vzdělávání, zábava a sportovní činnost; (43) dočasné ubytování, dočasné ubytování (služby), hotely pro zvířata, penziony pro zvířata, poskytování dočasného ubytování, poskytování jídla a nápojů, pronájem nábytku, povlečení, prostírání a vybavení k poskytování jídla a nápojů.
(511) 35, 36, 39, 41, 43
(540)

Pintego

- (111) **376975**
(220) 16.07.2019
(320) 16.07.2019
(442) 11.09.2019
(151) 18.12.2019
(730) **Pinego s.r.o.**, Plynární 1617/10, Praha 7, Holešovice, 17000, CZ
(210) O-557203
(510) (35) reklamní, marketingové a propagační služby, reklama, marketing a propagační služby, pomoc v obchodní a podnikatelské činnosti, management a administrativní služby, obchodní služby a informace pro spotřebitele, obchodní analýzy, průzkum a informační služby; (36) finanční a peněžní služby a bankovní služby, finanční odhady, pojištění, pojistky (uzavírání -), pojišťovací služby, poskytování bezpečnostních schránek, poskytování předplacených karet a kuponů, služby nemovitostní (realitní služby), služby úschovy, služby zajišťující úschovu v bezpečnostních schránkách, získávání finančních prostředků a finanční sponzorování, získávání finančních prostředků a sponzorování; (39) balení a skladování zboží, doprava a přeprava, parkování a uskladnění vozidel, parkoviště a uskladnění vozidel, kotviště, potrubní přeprava a distribuce a distribuce prostřednictvím kabelů, přeprava, pronájem v souvislosti s dopravou a skladováním, přeprava a doprava; (41) překladatelské a tlumočnické služby, překladatelské služby, služby v oblasti vzdělávání, zábavy a sportu, výchova, vzdělávání, zábava a sportovní činnost; (43) dočasné ubytování, dočasné ubytování (služby), hotely pro zvířata, penziony pro zvířata, poskytování dočasného ubytování, poskytování jídla a nápojů, pronájem nábytku, povlečení, prostírání a vybavení k poskytování jídla a nápojů.
(511) 35, 36, 39, 41, 43

(540)



(111) **376976**
(220) 16.07.2019
(320) 16.07.2019
(442) 11.09.2019
(151) 18.12.2019
(730) **ATYPO, spol. s r.o.**, Korunní 860/20, Praha 2, Vinohrady, 12000, CZ
(210) O-557206
(510) (16) periodické a neperiodické publikace; (35) reklamní a propagační činnost; (41) nakladatelská a vydavatelská činnost.
(511) 16, 35, 41
(540)

MYFEE

(111) **376977**
(220) 16.07.2019
(320) 16.07.2019
(442) 11.09.2019
(151) 18.12.2019
(730) **GREAT ESTATE s.r.o.**, Freyova 82/27, Praha 9, Vysočany, 19000, CZ
(740) Advokátní kancelář CINK a partneři, s. r. o., JUDr. Ing. Pavel Cink LL. M., Velešlavínova 363/33, Plzeň, Vnitřní Město, 30100
(210) O-557208
(591) Barevná
(510) (35) reklama, propagace a styk s veřejností, reklamní služby v oblasti nemovitostí; (36) majetkové investice (realitní), služby realitní kanceláře, služby nemovitostní (realitní služby), pronájem nemovitostí, vyhledávání obytných nemovitostí, správa nemovitostí spojená s transakcemi nemovitostí, konzultace o nemovitostech, zprostředkování v oblasti nemovitostí, služby v oblasti nemovitostí, nemovitostní (realitní) konzultační služby, poskytování informací o nemovitostech, poskytování informací vztahujících se k trhu s nemovitostmi (nemovitostí), získávání nemovitostí pro třetí osoby, poradenství v oblasti majetku (nemovitostí), makléřské služby v oblasti nemovitostí, realitní kancelář, služby realitních kanceláří na pronájem budov, služby realitní kanceláře pro prodej a pronájem budov, poskytování informací týkajících se realitních záležitostí prostřednictvím internetu, služby realitních kanceláří vztahující se k nákupu a prodeji budov, pronajímání bytů, sjednávání pronájmu bytů, agentury zprostředkující pronájmy (byty), pronájem domů, nájem budov, pronájem a nájem nemovitostí, pronájem nebo nájem budov, pronájem a nájem trvalého ubytování.
(511) 35, 36
(540)



(111) **376978**
(220) 16.07.2019
(320) 16.07.2019
(442) 11.09.2019
(151) 18.12.2019
(730) **Pravé hořické trubičky, s.r.o.**, Lhotova 328, Miletín, 50771, CZ
(740) artpatent, advokátní kancelář s.r.o., Mgr. Tomáš Bejček advokát, Dukelských hrdinů 976/12, Praha 7, Holešovice, 17000
(210) O-557209

(510) (30) tyčinky (cukrovinky), cereální a energetické tyčinky, müsli tyčinky, tyčinky obsahující směs cereálií, ořechů a sušeného ovoce, cereální tyčinky s vysokým obsahem proteinů, pšeničné tyčinky, pochutiny vyrobené z mšlí; (35) maloobchodní a velkoobchodní prodej potravin včetně prodeje přes internet.
(511) 30, 35
(540)



(111) **376979**
(220) 16.07.2019
(320) 16.07.2019
(442) 11.09.2019
(151) 18.12.2019
(730) **Pravé hořické trubičky, s.r.o.**, Lhotova 328, Miletín, 50771, CZ
(740) artpatent, advokátní kancelář s.r.o., Mgr. Tomáš Bejček advokát, Dukelských hrdinů 976/12, Praha 7, Holešovice, 17000
(210) O-557210
(510) (30) tyčinky (cukrovinky), cereální a energetické tyčinky, müsli tyčinky, tyčinky obsahující směs cereálií, ořechů a sušeného ovoce, cereální tyčinky s vysokým obsahem proteinů, pšeničné tyčinky, pochutiny vyrobené z mšlí; (35) maloobchodní a velkoobchodní prodej potravin včetně prodeje přes internet.
(511) 30, 35
(540)



(111) **376980**
(220) 16.07.2019
(320) 16.07.2019
(442) 11.09.2019
(151) 18.12.2019
(730) **Dustee Technologies s.r.o.**, Hasičská 551/52, Ostrava, Hrabůvka, 70030, CZ
(740) HAVEL & PARTNERS s.r.o., Mgr. Ivan Rámeš, advokát, Na Florenci 2116/15, Praha 1, Nové Město, 11000
(210) O-557212
(510) (9) informační technologie, software, hardware, přístroje na měření, přístroje na zpracování a správu dat, senzorické přístroje a systémy, čidla a detektory; (37) servis a instalace software, hardware, měřících zařízení a senzorických systémů; (37) servis a instalace software, hardware, měřících zařízení a senzorických systémů; (35) zpracování a vyhodnocení dat; (42) vyhodnocení, predikce a lokalizace environmentálních problémů, služby měření, poradenství a konzultace v oblasti environmentálních problémů, vývoj software a hardware.
(511) 9, 35, 37, 42
(540)

DUSTEE

- (111) **376981**
(220) 17.07.2019
(320) 17.07.2019
(442) 11.09.2019
(151) 18.12.2019
(730) **DEK a.s.**, Tiskařská 257/10, Praha 10, Malešice, 10800, CZ
(210) O-557221
(510) (9) platformy počítačového softwaru, počítačové programy, počítačový software, zařízení na zpracování dat; (35) aktualizace a údržba dat v počítačových databázích, sběr údajů do počítačových databází, sestavování statistiky; (41) vzdělávací služby; (42) platforma jako služba, software jako služba, tvorba počítačového softwaru, vývoj počítačových platform, vývoj softwaru v rámci softwarového publikování.
(511) 9, 35, 41, 42
(540)



- (111) **376982**
(220) 17.07.2019
(320) 17.07.2019
(442) 11.09.2019
(151) 18.12.2019
(730) **Bidfood Czech Republic s.r.o.**, V Růžovém údolí 553, Kralupy nad Vltavou, Mikovice, 27801, CZ
(210) O-557232
(591) Barevná
(510) (29) maso a masné výrobky, masové pasty, masové pomazánky na chléb, paštiky, masové krémy, masové výtažky, masné polotovary, ryby, plody moře a měkkýši, výrobky z ryb, zpracované ovoce, zelenina a houby, vařené, sušené a sterilované ovoce, zelenina a houby, kysané zelí, zpracované ořechy, semínka a luštěniny, zpracované olivy, zpracované artyčoky, zpracované lanýže, konzervovaná hotová jídla na bázi masa, drůbeže, zvěřiny, ryb, plodů moře, ovoce, hub, zeleniny, vajec, marmelády, džemy, povidla, kompoty, ovocné dřeně, pomazánky z lísko-oříškového krému, vejce, sušená vejce, zpracovaná vejce, máslo, margarín, jedlé oleje a tuky, mléčné výrobky a jejich náhražky, polévky a vývary spadající do této třídy, bujóny, gelové bujóny, základy pro polévky ve formě želé, bujóny ve formě želé, polévkové koncentráty ve formě želé, instantní polévky, směsi v prášku a v pastě pro přípravu hotových pokrmů a šťáv k masům připravených na základě živočišných surovin a jejich směsí, přísady do polévek jako granulované směsi a zavářky na masovém základu, směsi v prášku a v pastě pro přípravu hotových pokrmů a šťáv k masům připravených na základě rostlinných surovin a jejich směsí, vývary ve formě granulí, želatina, sója zpracovaná, pochutiny na bázi sóji, sójová mléka, sójové jogurty, nápoje na bázi sóji, tofu, brambory zpracované, bramborové knedlíky, bramborové noky, bramborové krokety, pochutiny z brambor, omáčky (dipy), protlaky, rajčatové pyré, rajčatová šťáva na vaření, ovocné dezerty, dezerty z mléčných výrobků, masové konzervy, konzervované masné výrobky, konzervované ryby a plody moře, konzervované ovoce, zelenina a houby, konzervované olivy, konzervované lanýže a výrobky z lanýžů, mražená zelenina a ovoce, mražené houby; (30) káva, čaj, kakao, čokoláda, cukr, rýže, potraviny vyrobené z rýže, kuskus, bulgur, polenta, kávové náhražky, mouka a přípravky vyrobené z obilnin, chléb, pečivo, oplatky, sušenky, cukrovinky, cukrářské výrobky, pudinky v prášku, moučnický v prášku, polevy na moučnický, med, sirup melasový, javorový sirup, droždí a přípravky na kynutí potravin, zahušťovací přípravky pro vaření pokrmů, sůl, hořčice, ocet, zálivky na ochucení, dresinky, kečupy a kečupové omáčky, omáčky na pokrmy, majonézy, tatarské omáčky, koření, kořenící směsi, směsi koření a bylin, sušené byliny, marinády, dochucovadla, tekuté koření přípravky, chilli omáčky, sójové omáčky, omáčky (chuťové přísady), masové omáčkové směsi ve formě granulí, zlepšující a přídavné látky na kuchyňské použití (zahušťovadla, aromata), výrobky na bázi sušené bramborové kaše, pšeničné mouky, nativních a modifikovaných škrobů, jako bramborové těsto v prášku, bramborové kaše v prášku, bramborové drtě, bramborové krokety v prášku, bramborové noky v prášku, směs pro přípravu knedlíků, těstoviny čerstvé, sušené a/nebo mražené, plněné těstoviny, těstoviny z celozrnné mouky, hotová jídla obsahující těstoviny, hotová jídla na bázi mouky, rýže, kukuřice, krupice; knedlíky na bázi mouky, pochutiny vyrobené z obilnin, cereálie, suchary,

v prášku, směs pro přípravu knedlíků, těstoviny čerstvé, sušené a/nebo mražené, plněné těstoviny, těstoviny z celozrnné mouky, hotová jídla obsahující těstoviny, hotová jídla na bázi mouky, rýže, kukuřice, krupice; knedlíky na bázi mouky, pochutiny vyrobené z obilnin, cereálie, suchary, kakaové nápoje, čokoládové nápoje, kávové nápoje; (32) minerální vody, šumivé nápoje a jiné nápoje nealkoholické, nápoje a šťávy ovocné, sirupy a jiné přípravky k zhotovování nápojů, nápoje v prášku, ovocné a zeleninové šťávy a nápoje z ovocných šťáv.

- (511) 29, 30, 32
(540)



- (111) **376983**
(220) 17.07.2019
(320) 17.07.2019
(442) 11.09.2019
(151) 18.12.2019
(730) **Bidfood Czech Republic s.r.o.**, V Růžovém údolí 553, Kralupy nad Vltavou, Mikovice, 27801, CZ
(210) O-557233
(591) Barevná
(510) (29) maso a masné výrobky, masové pasty, masové pomazánky na chléb, paštiky, masové krémy, masové výtažky, masné polotovary, ryby, plody moře a měkkýši, výrobky z ryb, zpracované ovoce, zelenina a houby, vařené, sušené a sterilované ovoce, zelenina a houby, kysané zelí, zpracované ořechy, semínka a luštěniny, zpracované olivy, zpracované artyčoky, zpracované lanýže, konzervovaná hotová jídla na bázi masa, drůbeže, zvěřiny, ryb, plodů moře, ovoce, hub, zeleniny, vajec; marmelády, džemy, povidla, kompoty, ovocné dřeně, pomazánky z lísko-oříškového krému, vejce, sušená vejce, zpracovaná vejce, máslo, margarín, jedlé oleje a tuky, mléčné výrobky a jejich náhražky, polévky a vývary spadající do této třídy, bujóny, gelové bujóny, základy pro polévky ve formě želé, bujóny ve formě želé, polévkové koncentráty ve formě želé, instantní polévky, směsi v prášku a v pastě pro přípravu hotových pokrmů a šťáv k masům připravených na základě živočišných surovin a jejich směsí, přísady do polévek jako granulované směsi a zavářky na masovém základu, směsi v prášku a v pastě pro přípravu hotových pokrmů a šťáv k masům připravených na základě rostlinných surovin a jejich směsí, vývary ve formě granulí, želatina, sója zpracovaná, pochutiny na bázi sóji, sójová mléka, sójové jogurty, nápoje na bázi sóji, tofu, brambory zpracované, bramborové knedlíky, bramborové noky, bramborové krokety, pochutiny z brambor, omáčky (dipy), protlaky, rajčatové pyré, rajčatová šťáva na vaření, ovocné dezerty, dezerty z mléčných výrobků, masové konzervy, konzervované masné výrobky, konzervované ryby a plody moře, konzervované ovoce, zelenina a houby, konzervované olivy, konzervované lanýže a výrobky z lanýžů, mražená zelenina a ovoce, mražené houby; (30) káva, čaj, kakao, čokoláda, cukr, rýže, potraviny vyrobené z rýže, kuskus, bulgur, polenta, kávové náhražky, mouka a přípravky vyrobené z obilnin, chléb, pečivo, oplatky, sušenky, cukrovinky, cukrářské výrobky, pudinky v prášku, moučnický v prášku, polevy na moučnický, med, sirup melasový, javorový sirup, droždí a přípravky na kynutí potravin, zahušťovací přípravky pro vaření pokrmů, sůl, hořčice, ocet, zálivky na ochucení, dresinky, kečupy a kečupové omáčky, omáčky na pokrmy, majonézy, tatarské omáčky, koření, kořenící směsi, směsi koření a bylin, sušené byliny, marinády, dochucovadla, tekuté koření přípravky, chilli omáčky, sójové omáčky, omáčky (chuťové přísady), masové omáčkové směsi ve formě granulí, zlepšující a přídavné látky na kuchyňské použití (zahušťovadla, aromata), výrobky na bázi sušené bramborové kaše, pšeničné mouky, nativních a modifikovaných škrobů, jako bramborové těsto v prášku, bramborové kaše v prášku, bramborové drtě, bramborové krokety v prášku, bramborové noky v prášku, směs pro přípravu knedlíků, těstoviny čerstvé, sušené a/nebo mražené, plněné těstoviny, těstoviny z celozrnné mouky, hotová jídla obsahující těstoviny, hotová jídla na bázi mouky, rýže, kukuřice, krupice; knedlíky na bázi mouky, pochutiny vyrobené z obilnin, cereálie, suchary,

kakaové nápoje, čokoládové nápoje, kávové nápoje; (32) minerální vody, šumivé nápoje a jiné nápoje nealkoholické, nápoje a šťávy ovocné, sirupy a jiné přípravky k zhotovování nápojů, nápoje v prášku, ovocné a zeleninové šťávy a nápoje z ovocných šťáv.

(511) 29, 30, 32
(540)



(111) **376984**

(220) 17.07.2019

(320) 17.07.2019

(442) 11.09.2019

(511) 18.12.2019

(730) **Univrsy s.r.o.**, Revoluční 762/13, Praha 1, 11000, CZ

(210) O-557235

(510) (35) pomoc při řízení a provozu obchodních podniků, pomoc v obchodní a podnikatelské činnosti, management a administrativní služby, reklamní, marketingové a propagační služby, služby v oblasti šíření reklamních materiálů, řízení obchodní činnosti a obchodní administrativa; (39) služby v oblasti cestování a osobní doprava, plánování, organizování a rezervování cest, služby cestovní kanceláře, jmenovitě organizování dopravy pro cestující, organizování a pořádání výletů a cest, organizování a rezervace cest pro organizované zájezdy, organizování prohlídek pamětihodností a okružních jízd, služby průvodců a organizování cest a výletů; (41) služby v oblasti vzdělávání, zábavy a sportu, organizování vzdělávacích, zábavných, sportovních soutěží, organizování a vedení kolokvií, konferencí, kongresů, seminářů, symposií, výstav a soutěží, vydavatelská činnost a zpravodajství, školní vzdělávání, vzdělávání a výuka (služby poskytované školami), programy her, klubové služby (zábava nebo vzdělávání), pořádání a řízení pracovních setkání, letní tábory (zábava), organizace prohlídek jeskyní s průvodcem pro účely vzdělávání, vzdělávání a odborná příprava v oblasti hudby a zábavy, organizace zájezdů po kulturních památkách s průvodcem pro účely vzdělávání, vzdělávání a odborná příprava v oblasti sportu a kultury, obchodní vzdělávání, akademie, pořádání a řízení školení, služby v oblasti klubů zdraví v rámci této třídy; (42) tvorba softwaru, vývoj softwaru a odborné poradenství, tvorba počítačových systémů, projektová činnost, poradenství v oblasti počítačového hardware, počítačové programování, stavební projekce, projektová činnost, studie technických projektů, inženýrské práce, kontrola kvality; (43) služby spojené s ubytováním, stravováním a občerstvením, restaurace, bary, snack bary, cafeterie, motoresty, hostince, rychlé občerstvení, catering, pohostinství, provozování pizzerie, bufetu, samoobslužné restaurace, kavárny, vinárny, čajovny, pronájem apartmánů, sálů, salónek a jiných nebytových prostor obsažených v této třídě (ubytování, stravování, zábava), provozování a rezervace turistických nocleháren, dětských jeslí, domovů důchodců, pronajímání jednacích místností.

(511) 35, 39, 41, 42, 43

(540)

UNIVERSY

(111) **376985**

(220) 17.07.2019

(320) 17.07.2019

(442) 11.09.2019

(511) 18.12.2019

(730) **Univrsy s.r.o.**, Revoluční 762/13, Praha 1, 11000, CZ

(210) O-557236

(510) (35) pomoc při řízení a provozu obchodních podniků, pomoc v obchodní a podnikatelské činnosti, management a administrativní služby, reklamní, marketingové a propagační služby, služby v oblasti šíření reklamních materiálů, řízení obchodní činnosti a obchodní administrativa; (39) služby v oblasti cestování a osobní doprava, plánování, organizování a rezervování cest, služby cestovní kanceláře, jmenovitě organizování dopravy pro

cestující, organizování a pořádání výletů a cest, organizování a rezervace cest pro organizované zájezdy, organizování prohlídek pamětihodností a okružních jízd, služby průvodců a organizování cest a výletů; (41) služby v oblasti vzdělávání, zábavy a sportu, organizování vzdělávacích, zábavných, sportovních soutěží, organizování a vedení kolokvií, konferencí, kongresů, seminářů, symposií, výstav a soutěží, vydavatelská činnost a zpravodajství, školní vzdělávání, vzdělávání a výuka (služby poskytované školami), programy her, klubové služby (zábava nebo vzdělávání), pořádání a řízení pracovních setkání, letní tábory (zábava), organizace prohlídek jeskyní s průvodcem pro účely vzdělávání, vzdělávání a odborná příprava v oblasti hudby a zábavy, organizace zájezdů po kulturních památkách s průvodcem pro účely vzdělávání, pronájem zařízení a vybavení ke vzdělávání, zábavě, sportu a kultury, obchodní vzdělávání, akademie, pořádání a řízení školení, služby v oblasti klubů zdraví v rámci této třídy; (42) tvorba softwaru, vývoj softwaru a odborné poradenství, tvorba počítačových systémů, projektová činnost, poradenství v oblasti počítačového hardware, počítačové programování, stavební projekce, projektová činnost, studie technických projektů, inženýrské práce, kontrola kvality; (43) služby spojené s ubytováním, stravováním a občerstvením, restaurace, bary, snack bary, cafeterie, motoresty, hostince, rychlé občerstvení, catering, pohostinství, provozování pizzerie, bufetu, samoobslužné restaurace, kavárny, vinárny, pronájem apartmánů, sálů, salónek a jiných nebytových prostor obsažených v této třídě (ubytování, stravování, zábava), provozování a rezervace turistických nocleháren, dětských jeslí, domovů důchodců, pronajímání jednacích místností.

(511) 35, 39, 41, 42, 43

(540)



(111) **376986**

(220) 19.07.2019

(320) 19.07.2019

(442) 11.09.2019

(511) 18.12.2019

(730) **Trhy kovového odpadu - Plus, spol. s r.o.**, č. p. 647, Líně, 33021, CZ

(210) O-557275

(511) Barevná

(510) (35) analýzy nákupních cen v oblasti likvidace, odstraňování, recyklace odpadu a manipulace s odpadem; (37) likvidace nebezpečného odpadu; (39) likvidace (odvoz a přeprava) odpadu; (40) nakládání s nebezpečnými odpady, likvidace odpadu, likvidace průmyslového toxického odpadu.

(511) 35, 37, 39, 40

(540)



(111) **376987**

(220) 19.07.2019

(320) 19.07.2019

(442) 11.09.2019

(511) 18.12.2019

(730) **Vysoká škola chemicko-technologická v Praze**, Technická 1905/5, Praha 6, Dejvice, 16000, CZ

(210) O-557283

(510) (35) reklama, propagace, řízení obchodní činnosti, obchodní administrativa, kancelářské práce; (41) vzdělávání, školení, zábava, sportovní a kulturní činnosti; (43) služby zajišťující stravování a nápoje, dočasné ubytování.

(511) 35, 41, 43

(540)

Kolej Sázava

- (111) **376988**
(220) 19.07.2019
(320) 19.07.2019
(442) 11.09.2019
(151) 18.12.2019
(730) **Vysoká škola chemicko-technologická v Praze**, Technická 1905/5, Praha 6, Dejvice, 16000, CZ
(210) O-557284
(510) (35) reklama, propagace, řízení obchodní činnosti, obchodní administrativa, kancelářské práce; (41) vzdělávání, školení, zábava, sportovní a kulturní činnosti; (43) služby zajišťující stravování a nápoje, dočasné ubytování.
(511) 35, 41, 43
(540)

Kolej Volha

- (111) **376989**
(220) 22.07.2019
(320) 22.07.2019
(442) 11.09.2019
(151) 18.12.2019
(730) **Richter Czech s.r.o.**, Křesomyslova 543/13, Praha 4, Nusle, 14000, CZ
(740) JUDr. Martin Kubánek, advokát, Jindřišská 937/16, Praha 1, 11000
(210) O-557318
(510) (6) zámečnické výrobky včetně klíčů a hrubých klíčů, válcových vložek zámků, zapadacích plechů, kování a příslušenství, zavíračů dveří (neelektrických), kovových pantů (závěsů), cylindrických vložek, klik z kovu nebo převážně z kovu, kovových závor a ústrojí pro nouzové otvírání a zavírání dveří, visacích a lankových zámků, zadlabacích zámků, nábytkových zámků, drobné železářské výrobky, kovové dopisní schránky, bezpečnostní schránky, části k výše uvedeným výrobkům v rámci této třídy; (9) zámkové karty a čtečky zámkových karet, elektrické a elektromechanické zámky, elektrické zapadací plechy, elektrické dveřní zavírače a otvírače, signalizační a kontrolní přístroje a nástroje; (40) frézování klíčů.
(511) 6, 9, 40
(540)

EURO XColor

- (111) **376990**
(220) 22.07.2019
(320) 22.07.2019
(442) 11.09.2019
(151) 18.12.2019
(730) **Váňová Monika JUDr.**, U Letenského sadu 133/9, Praha 7, 17000, CZ
(210) O-557319
(510) (41) vzdělávání, školení, zábava, sportovní a kulturní činnosti; (35) reklama, propagace, řízení obchodní činnosti, obchodní administrativa, kancelářské práce; (28) hry, hračky a výrobky určené ke hraní, zařízení na videohry, cvičební a sportovní potřeby, vánoční ozdoby.
(511) 28, 35, 41
(540)

HRAVĚ V HLAVĚ

- (111) **376991**
(220) 23.07.2019
(320) 23.07.2019
(442) 11.09.2019
(151) 18.12.2019
(730) **Bajer Jaroslav**, Rudé armády 332, Plumlov, 79803, CZ
(740) JUDr. Eliška Chobolová, Cihlářská 643/19, Brno, 60200
(210) O-557352
(510) (9) nosiče dat, nosiče zvukových nahrávek; (16) propagační a reklamní předměty z papíru, fotografie, reklamní plakáty, upomínkové předměty z papíru; (25) oděvy, obuv, pokrývky hlavy; (41) hudební koncerty, pořádání koncertů, organizace koncertů, koncertní služby, hudební vystoupení, produkce hudebních vystoupení, kulturní aktivity, organizace kulturních představení, vedení kulturních akcí, služby zábavní agentury, zábavní služby, vydavatelská činnost a zpravodajství, elektronická vydavatelská činnost, hudební nakladatelství, nakladatelské služby, organizování živých vystoupení, nahrávání obrazových a zvukových nosičů.
(511) 9, 16, 25, 41

(540)



- (111) **376992**
(220) 23.07.2019
(320) 23.07.2019
(442) 11.09.2019
(151) 18.12.2019
(730) **TV Nova s.r.o.**, Kříženeckého náměstí 1078/5a, Praha 5, Hlubočepy, 15200, CZ
(740) Dana Lukajová, patentový zástupce, Voršilská 130/10, Praha 1, Nové Město, 11000
(210) O-557354
(510) (35) poskytování prostoru, času a médií pro reklamu, poskytování a pronajímání reklamního prostoru na internetu, poskytování informatizovaných reklamních služeb, poskytování prostoru na webových stránkách k reklamě na výrobky a služby, poskytování reklamního prostoru, poskytování reklamního prostoru v periodických publikacích, novinách a časopisech, poskytování reklamního prostoru elektronickými prostředky a globálními informačními sítěmi, poskytování reklamního prostoru elektronickými prostředky a celosvětovými informačními sítěmi, pronájem reklamních ploch a reklamního materiálu, pronájem reklamního času v komunikačních médiích, pronájem reklamního prostoru na webových stránkách, zajišťování reklamního prostoru v novinách, šíření reklam a inzerce, konzultační a poradenské služby a pomoc v oblasti reklamní, marketingové a propagační činnosti, reklamní, inzertní a propagační činnost, marketing, služby vztahů s veřejností (public relations), služby předvádění výrobků a vystavování zboží, předváděcí akce a výstavy k obchodním nebo reklamním účelům, služby věrnostní, pobídkové a bonusových programů - vše ke komerčním, reklamním nebo propagačním účelům, komerční správa licencí na výrobky a služby třetích osob, obchodní informace a rady pro spotřebitele (spotřebitelská poradna), objednávání pro třetí strany, počítačové objednávání zboží, předplatné na balíček informačních médií, předplatné na televizní kanál, pronájem prodejních automatů, shromažďování licitačních nabídek, služby v oblasti srovnávání cen, zajišťování předplacení telematických, telefonních nebo počítačových služeb (internet), zařizování kolektivních koupí, zprostředkování dohod týkajících se prodeje a nákupu zboží, zprostředkování obchodů pro třetí strany, marketingové analýzy, marketingové studie, marketingové průzkumy, informační kanceláře (komerční), obchodní informace vedené počítačem, obchodní informace (poskytování), obchodní informační služby, sběr a systemizace dat z obchodní a podnikatelské činnosti, šíření obchodních informací, šetření vztahující se k obchodu, šíření údajů vztahujících se k obchodním aktivitám, služby benchmarkingu, služby v oblasti analýzy cen, služby týkající se průzkumu trhu, srovnávací služby, poskytování informací komerčního nebo reklamního charakteru, multimediálních informací komerčního charakteru, činnost reklamní agentury, činnost ekonomických a/nebo organizačních poradců, zprostředkování v obchodních vztazích, merchandising, franchising, pomoc při využívání a řízení obchodního podniku, personální agentura, personální poradenství, automatizované zpracování dat, pomoc při provozování obchodů a obchodních činností průmyslového nebo obchodního podniku, služby, které zahrnují záznam, přepis, vypracování, kompilaci přenášeni nebo systematickosti písemných či datových či elektronických sdělení a záznamů jakož i využívání nebo kompilaci matematických a statistických údajů, organizační zabezpečování televizního vysílání v rámci této třídy, podporování a intenzifikace obchodních služeb založené na zvýhodňování klíčových spolupracovníků a klientů (obchodní služby), věrnostní a bonusové systémy (obchodní služby), a to poskytování slev a odměn, poskytování přednostních a nadstandardních obchodních služeb, služby modelingové agentury (reklama), výstavy komerční nebo reklamní nebo propagační, předvádění zboží prostřednictvím internetu nebo katalogu nebo

výstav za účelem reklamy a/nebo prodeje, přeskupování a shromažďování (kromě dopravy) různých výrobků pro třetí osoby za účelem umožnit spotřebitelé pohodlně vybrat a prohlížet a kupovat (kromě přepravy) prostřednictvím katalogu a/nebo internetu a/nebo zásilkového prodeje, zásilkový a maloobchodní prodej nahranych nosičů záznamů, audiovizuálních děl, hudebních děl, knih, tiskovin, oděvů, módních doplňků, klíčenek, hudebních nástrojů, psacích potřeb, kancelářských potřeb, učebních pomůcek, nádobí a nádob pro domácnost nebo kuchyň, sklenic, hrnků, výrobků a surovin pro vaření, potravin, pokrmů, nápojů, prostírání, ubrusů, ubrousků, zástěr, výrobků souvisejících s vařením pokrmů, kuchařských receptů, reklamních a propagačních předmětů, doplňků stravy; (38) televizní vysílání, rozhlasové vysílání, digitální vysílání, satelitní vysílání, televizní vysílání programů, televizní vysílání zábavních, vzdělávacích, dokumentárních, výchovných, soutěžních, diskusních a informačních pořadů, streaming audio a video materiálů na internetu, služby v oblasti vysílání dat, vysílání televize přes internet, diskuzní fóra (poskytování internetových diskuzních fór), podcasting, televizní komunikační služby, televizní vysílání pro mobilní telefony, vysílání kabelové televize, video vysílání, zpoplatněné televizní vysílání, počítačová komunikace a přístup k internetu, komunikační služby pro přístup k databázi, poskytování blogovacích služeb, poskytování elektronického video spojení, poskytování elektronického zvukového spojení, poskytování přístupu a pronájem přístupového času k počítačovým databázím, poskytování přístupu k datům nebo dokumentům uloženým elektronicky v centrálních souborech za účelem dálkových konzultací, poskytování přístupu k databázím na internetu, poskytování přístupu k databázím, poskytování přístupu k digitálním hudebním webovým stránkám na internetu, poskytování přístupu k elektronickým stránkám, poskytování přístupu ke stránkám na elektronické informační síti, poskytování přístupu uživatelů k počítačovým programům v datových sítích, pronájem času přístupu do databázi, pronájem přístupového času k webovým stránkám (ISP), služby telekomunikačních bran, služby týkající se přeposílání webových stránek, zajišťování přístupu k počítačovým databázím, telekomunikace, služby umožňující komunikaci jedné osoby z druhou, telematika, šíření, výměna nebo získávání zpráv a informací, šíření elektronických časopisů, informací, elektronických periodik, knih v elektronické podobě, audio nebo audiovizuálních děl prostřednictvím informační nebo datové nebo elektronické nebo komunikační nebo telekomunikační nebo počítačové sítě, a to internetu, pomocí satelitů a jinými sítěmi, informační služby na internetu související s televizním vysíláním, služby na internetu související s televizním vysíláním, poskytování on-line platformy pro nahrávání, uchovávání, přenos a aktualizaci dat, obrázků, fotografií, 3D aplikací, zprostředkovatelská činnost v oblasti informačního servisu vztahujícího se k telekomunikačním službám, komunikace a přenos dat prostřednictvím veřejné nebo neveřejné telekomunikační sítě, komunikace, poradenská činnost v oblasti sdělovacích prostředků, telekomunikací, informační služby v oblasti telekomunikací, informační kancelář (poskytování informací o telekomunikačních službách), poskytování informačních služeb prostřednictvím počítačů - v rámci této třídy, pronájem komunikačních míst, telekomunikační služby umožňující on-line v sítích dálkově objednávání a dodávání výrobků, na kterých jsou nanesena obrazová data objednatel; (41) televizní zábava včetně organizace, produkce a prezentace televizních programů, nakladatelství a vydavatelství, ediční činnost, publikační činnost, nahrávání nosičů zvukových nebo obrazově zvukových, půjčování nahranych zvukových a zvukově obrazových záznamů, digitální video, audio a multimediální zábavní vydavatelské služby, elektronické publikování, hudební vydavatelství, reportérské služby, vydávání a publikování knih, časopisů, vydávání hudebních děl, vydávání elektronických publikací, psaní scénářů, tvorba a šíření audiovizuálních děl, zpravodajství, publicistika, televizní zpravodajství, rozhlasové zpravodajství, obrazové zpravodajství, televizní produkce, filmová produkce s výjimkou reklamní, tvorba programů, tvorba a výroba televizních a audiovizuálních programů, agenturní činnost v oblasti kultury, zprostředkování v oblasti kultury, výchovy, zábavy a sportu, výchovná, vzdělávací, soutěžní a zábavní činnost, zábavní služby, zahrnující vývoj, navrhování, výrobu a provádění rozhlasových a televizních programů a/nebo programů poskytovaných prostřednictvím nových médií jako je internet, zábavní nebo kulturní nebo vzdělávací představení, organizace společenských a kulturních akcí, organizace, provozování a provádění her a soutěží i veřejných, provozování divadla, provozování kina, výstavní činnost v oblasti kultury nebo zábavy nebo výchovy nebo vzdělávání, digitální zpracování obrazu (služby -), elektronické publikování (DTP), nahrávací studia (služby -), poskytování on-line elektronických publikací a děl (bez možnosti stažení), poskytování on-line audiovizuálních děl bez možnosti stažení, vydávání elektronických knih a on-line časopisů,

poskytování publikací z celosvětové počítačové sítě nebo internetu s možností prohledávání, pronájem kinematografických filmů, rozhlasové programy (výroba -), psaní a zveřejňování textů kromě reklamních, vydávání textů, s výjimkou reklamních nebo náborových, výroba divadelních a/nebo jiných představení, organizování kulturních nebo vzdělávacích výstav, poskytování služeb výchovných, vzdělávacích, soutěžních, kulturních a zábavních prostřednictvím internetu a jiných sítí, provozování tělovýchovných zařízení, pronájem a půjčování sportovních potřeb a náradí s výjimkou dopravních prostředků, půjčování knih, tiskovin, pronájem a půjčování audiopřístrojů, videopřístrojů, videorekordérů, videokamer, fotoaparátů, promítaček, rozhlasových a televizních přijímačů, filmů, kulturních a vzdělávacích potřeb a přístrojů, půjčování a pronájem obrazů, dekorací, pronájem stadionů, tenisových dvorců, pronájem a půjčování tepátčeské výstroje, provozování a/nebo pronájem fitness centra.

(511) 35, 38, 41

(540)

Co ste hasiči...?

(111) **376993**

(220) 25.07.2019

(320) 25.07.2019

(442) 11.09.2019

(151) 18.12.2019

(730) **Maryška Michal**, Kubelíkova 1247/40, Praha 3 - Žižkov, 13000, CZ

(740) AK Jan Bárta s.r.o., advokátní kancelář, JUDr. Jan Bárta, Kaprova 42/14, Praha 1, Staré Město, 11000

(210) O-557395

(510) (9) interaktivní počítačový software poskytující informace v oblasti navigace a cestování, mapový software, počítačové digitální mapy, elektronické mapy ke stažení, interaktivní software, aplikační software, platformy počítačového softwaru, počítačové programy, počítačový software, mobilní aplikace, počítačový software pro správu databází, databáze, vše uvedené v oblasti map, individuálního plánování tras a navigace; (16) mapy, cestovní mapy, průvodce (knihy), knihy se zaměřením na téma cestování, historie, astrologie a mystiky; (39) služby osobního turistického průvodce, pořádání prohlídek měst; (41) pořádání vzdělávacích zájezdů s průvodcem, organizování prohlídek s průvodcem, služby elektronických vizuálních průvodců, publikování on-line průvodců, map, městských adresářů a seznamů pro použití cestovatelů, bez možnosti stažení, služby vydávání cestovních průvodců, vydávání informačních příruček vztahujících se k cestování, elektronické online publikace periodik a knih se zaměřením na téma cestování, historie, astrologie a mystiky, elektronické publikace (bez možnosti stažení) se zaměřením na téma cestování, historie, astrologie a mystiky; (42) software jako služba (SaaS), platforma jako služba (PaaS), počítačové služby spojené s elektronickým ukládáním dat, poskytování dočasněho používání softwarových aplikací bez možnosti stažení dostupných prostřednictvím webové stránky.

(511) 9, 16, 39, 41, 42

(540)

Prague Zodiac

(111) **376994**

(220) 25.07.2019

(320) 25.07.2019

(442) 11.09.2019

(151) 18.12.2019

(730) **RX FINANCE Services, s.r.o.**, V Celnici 1031/4, Praha 1, 11000, CZ

(740) Ing. Pavel Reichel, Lopatecká 14, Praha 4, 14700

(210) O-557398

(510) (35) ekonomické a organizační poradenství; (36) služby v oblasti úvěrů a pojišťovnictví, odborná pomoc a poradenství při financování bytových projektů, realitní činnost; (38) poskytování (šíření) informací prostřednictvím veřejných datových sítí, zejména prostřednictvím internetu.

(511) 35, 36, 38

(540)

RX FINANCE

(111) **376995**

(220) 25.07.2019

(320) 25.07.2019

(442) 11.09.2019

(151) 18.12.2019

(730) **ICZ a.s.**, Na hřebenech II 1718/10, Praha 4, Nusle, 14000, CZ

- (740) Traplová Hakr Kubát, advokátní a patentová kancelář, Mgr. Jana Šuranová
Traplová, advokátka, Přístavní 531/24, Praha 7, Holešovice, 17000
(210) O-557404
(510) (9) software; (35) inventarizace, inventarizace pomocí počítače; (38) přenos dat po počítačové síti; (39) doprava, skladování; (42) tvorba softwaru.
(511) 9, 35, 38, 39, 42
(540)



- (111) **376996**
(220) 26.07.2019
(320) 26.07.2019
(442) 11.09.2019
(151) 18.12.2019
(730) **ONIO s.r.o.**, Vídeňská 101/119, Brno, Dolní Heršpice, 61900, CZ
(740) DANĚK & PARTNERS Advokátní a patentová kancelář, Ing. Vilém Daněk Ph.D., LL.M., Vinohradská 403/17, Praha 2, Vinohrady, 12000
(210) O-557418
(591) Barevná
(510) (6) bezpečnostní šrouby pro dopravní prostředky, kabely kovové neelektrické, dráty pro antény, dráty železné, dráty z obecných kovů, spojky a přichytky kovové pro kabely a roury, stavební materiály kovové a železářské zboží, jako jsou panely, desky, pláty, fólie, plechy, trubky, roury, potrubí, lišty, latě, sloupky, trámy, traverzy, příčky, překlady, tyče, výztuhy, výplně, dráty, pletiva, řetězy, háky, skoby, hřebíky, šrouby a matice, nýty, kroužky, klíče, kovové konstrukce stavební, včetně přenosných, formy na lisování plastů (kovové), obecné kovy a jejich slitiny, jako surový materiál nebo polotovary, alpaka (nové stříbro), bronz, cín, ferochrom (slitina železa a chromu), feromolybden, ferosilicium, ferotitan, ferowolfram, hafnium (kov), germanium, glaucinium, hořčík (magnesium), chrom, indium, kadmium, kobalt (surovina), limonit (železná ruda), měď, mosaz, nikl, niklová mosaz, niob, ocel, olovo, rudy kovové, rudy železné, tantal, titan, vanad, wolfram, zinek, zirkonium, železo, podlahy a podlahové hmoty kovové, dlažby, dláždění, dlaždice, obklady, obkladačky, obložení stěn a zdi, podlahové vlysy, lišty a rohy pro lemování podlah, to vše z kovu, prahy dveřní kovové, kovové klenby, kovové krovky, střešní krytiny (kovové), stropní desky (kovové), kovové konstrukce pro bazény, kovové konstrukce pro skleníky, dveře (kovové), dveřní klíky, dveřní kování, dveřní rámy, dveřní uzávěry, s výjimkou elektrických, dveřní zarážky a zástrčky, klepadla na dveře, to vše z kovu, panty a závěsy (kovové), kovové okenní rámy, křídlová okna (vyhlídky, kovová), okenice (kovové), okenní kování (kovové), markýzy (kovové), okapní žlaby (kovové), okapové roury (kovové), okapy a žlaby (kovové), rolety vnější (kovové), vnější i vnitřní žaluzie (kovové), balicí fólie (kovové), bedny (kovové), číslice a písmena z obecných kovů, s výjimkou tiskařského písma, domovní zvonky, s výjimkou elektrických, dopravní značky (kovové), s výjimkou světelných a mechanických, držadla (kovová), kladky (kovové), jiné než pro stroje, kolečka pro nábytek (kovová), kování pro nábytek (kovové), kovové barely, kovové nádoby na skladování a přepravu, kovové nádoby na stlačený plyn nebo zkapalněný vzduch, krabice z obecných kovů, lešení (kovová), madla (kovová), mříže kovové, pouzdra z obecných kovů, schodiště kovová, schodišťové stupně (kovové), silniční svodidla (kovová), sochy a sošky z obecných kovů, kovové tyče pro kovové zábradlí, vrata (kovová), zábradlí (kovová), jako části schodišť, zámky (kovové), s výjimkou elektrických, žebříky (kovové); (12) pneumatiky, automobilové pneumatiky, hřeby do pneumatik, opravářské nářadí na opravu pneumatik, pásky na protektorování pneumatik, pláště pneumatik, protismyková zařízení na pneumatiky vozidel, ventily pneumatik vozidel, protismykové řetězy, sněhové řetězy, kola dopravních prostředků, kryty na automobilová kola, ocelová a alu kola pro dopravní prostředky, disky pro dopravní prostředky, příslušenství pro dopravní prostředky v rámci této třídy, vozidla, dopravní prostředky pozemní automobily, osobní automobily, sportovní auta, nákladní auta, hnací mechanismy pro pozemní vozidla, hnací motory pro pozemní vozidla, hnací hřídele pro pozemní vozidla, hnací řetězy pro pozemní vozidla automobilové podvozky, automobilové řetězy, automobilové střechy, kapoty, karosérie automobilů, bezpečnostní pásy pro sedadla vozidel, přívěsné vozíky, brzdy vozidel, brzdová obložení pro vozidla, brzdové čelisti pro vozidla, brzdové lamely pro vozidla, čelní ochranná skla, ložiskové čepy náprav, dveře dopravních prostředků, houkačky pro vozidla, hřídele převodové pro pozemní vozidla, hydraulické

obvody pro vozidla, kapoty (víka) na automobilové motory, pneuměřiče, náboje kol vozidel, měniče, konvertory (točivých) pozemních vozidel, mopedy, motocykly, elektrické motory pro pozemní vozidla, nákladní, dodávková vozidla, nápravy vozidel, nárazníky pro vozidla, obytné přívěsy automobilové, okna pro vozidla, opěrky hlavy na sedadla vozidel, ozubení, převody, soukolí pozemních vozidel, paprsky (dráty) kol vozidel, převodní (tlumiče) automobilů, polštáře vzduchové nafukovací (bezpečnostní zařízení pro automobily), poplašná zabezpečovací zařízení pro vozidla, potahy na sedadla vozidel, pohonné mechanismy pozemních vozidel, spojky, spřáhla, tryskové motory a turbíny pozemních vozidel, protiosňovací zařízení (pomůcky) do vozidel, pružiny vozidel, převodové (rychlostní) skříně pro vozidla, tažná zařízení pro vozidla, výstroj vozidel (pumpy), ráfky kol vozidel, sedadla pro vozidla, signalizační zařízení automobilů pro jízdu vzad, stěrače skla, sklopné zadní desky, víka (zvedací) jako součásti pozemních vozidel, směrovky pro dopravní prostředky, spojovací tyče (táhla) pro pozemní vozidla, stupačky vozidel, tlumič pružiny pro vozidla, tlumič kmitů (závěsný) pro vozidla, torzní tyče pro vozidla, ukazatele směru vozidel, uzávěry palivových nádrží vozidel, váhy na vyvažování kol vozidel, volanty vozidel, volnoběžky pozemních vozidel, čalounění vozidel, výstražné systémy (alarmy) pro jednostopá vozidla, lepicí gumové záplaty na opravu duší, zpětná zrcátka a jiné náhradní díly, spadající do této třídy; (35) internetový obchod, maloobchod a velkoobchod se spotřebním zbožím, a to s výše uvedenými výrobky ve třídě 12, zprostředkování a pomoc při řízení obchodní činnosti, týkající se pneumatik a souvisejícího příslušenství, pomoc při řízení obchodních a průmyslových podniků, obchodní management a podnikové poradenství, obchodní nebo podnikatelské informace, komerční informační kanceláře, obchodní nebo podnikatelský průzkum, hospodářské (ekonomické) prognózy, služby týkající se přemísťování provozů nebo podniků, marketingové studie, analýzy nákupních a velkoobchodních cen, průzkum trhu, průzkum veřejného mínění, statistické informace, styky s veřejností, účetnictví, revize účtů (audit), analýzy nákladů, oceňování obchodních podniků, provádění výpisů z účtů, dražby, personální poradenství, posuzování efektivnosti provozu a racionalizace práce, nábor zaměstnanců, psychologické testování pro výběr zaměstnanců, příprava a vyhotovení daňových přiznání, příprava mezd a výplatních listin, služby zprostředkovatelské práce, služby reklamních agentur a propagace, jako je zajišťování reklamy on-line v počítačové síti internet, rozhlasové reklamy, televizní reklamy, pronájem reklamní doby v komunikačních médiích, organizování komerčních nebo reklamních výstav a veletrhů, aktualizování a pronájem reklamních materiálů a reklamních ploch, inzerce poštou, předvádění zboží, služby modelek - předvádění pro reklamní účely a podporu prodeje, rozšiřování reklamních materiálů (letáků, prospektů, tisků, vzorků) zákazníkům, venkovní reklama, vydávání reklamních nebo náborových, propagačních a inzertních textů, vylepování plakátů, aranžování výkladů, obchodní vedení uměleckých agentur, správa hotelů, vzpracování textů, překlad a systemizace informací do počítačových databází, vedení kartoték a souborů v počítači, vyhledávání dat v počítačových souborech, kopírování nebo rozmnožování (reprodukce) dokumentů, dokladů, fotokopírování, zajišťování předplatného novin a časopisů, pronájem fotokopírovacích a kancelářských strojů a zařízení, pronájem prodejních automatů, dodavatelské služby pro třetí osoby, nákup výrobků a služeb pro jiné podniky.

- (511) 6, 12, 35
(540)



- (111) **376997**
(220) 26.07.2019
(320) 26.07.2019
(442) 11.09.2019
(151) 18.12.2019
(730) **Geneze spol. s r.o.**, Horní Vršava VII 5204, Zlín, 76001, CZ
(210) O-557440
(510) (38) internetové, rozhlasové a televizní vysílání a pořady (vysílání).
(511) 38

(540) **MOTOPLKY**

(111) **376998**

(220) 26.07.2019

(320) 26.07.2019

(442) 11.09.2019

(151) 18.12.2019

(730) **Progress-CBT s.r.o.**, Textilní 3440/2c, Ústí nad Labem, Ústí nad Labem-centrum, 40001, CZ

(210) O-557441

(510) (30) káva, zrnková káva, pražená káva; (43) kavárna.

(511) 30, 43

(540)



(111) **376999**

(220) 29.07.2019

(320) 29.07.2019

(442) 11.09.2019

(151) 18.12.2019

(730) **Zaňáková Hana**, Otovice 44, Otovice, 27327, CZ

(210) O-557445

(510) (8) jídelní přístroje, vidličky, nože, lžíce; (21) cukřenky, čajové konvice, čajové servisy, dekorativní předměty z porcelánu, dózy na bonbony, dózy na sušenky, dózy, boxy a nádoby pro použití v domácnosti a kuchyni, filtry na kávu ne elektrické, hrnčířské výrobky, hrnky, jídelní soupravy (nádobí), keramika pro použití v domácnosti, kleštičky na cukr, konvice na kávu, kroužky na ubrousky, kuchyňské potřeby pro domácnost, misky, nádoby z kameniny, porcelánu, nádoby na pití, otvíráky na láhve, papírové, nebo plastové kelímky, papírové talíře, podložky na odložení čajových sáčků, podšálky, talířky, prostředky k vykuřování vonnými látkami, překapávače na kávu ne elektrické, ruční mlýnky na kávu, skleněné dózy, svačkové boxy; (25) spodní prádlo, bundy a krátké kabáty s výplní, čepice, dámská přiléhavá tílka, dámské kostýmy, dámské šaty, kabáty, kalhoty, kalhoty kratší délky, kapesníčky do horní kapsy saka, kombinézy, košile, košile s krátkým rukávem, kožené oděvy, kravaty, opasky, plážové oděvy, pokrývky hlavy, rukavice, saka, sportovní dresy, sportovní tílka, sukně, svetry; (30) bonbony, cukr, cukrářské výrobky, cukrovinky, čaj, čatní (dochucovadla), čokoláda, dorty, dresinky, kakao, káva, kávové nápoje s mlékem, křehké pečivo, květy nebo listy jako náhražky čaje, müsli, nápoje na bázi čaje, nápoje na bázi čokolády, nápoje na bázi kávy, perník, pralinky, sušenky.

(511) 8, 21, 25, 30

(540)



(111) **377000**

(220) 29.07.2019

(320) 29.07.2019

(442) 11.09.2019

(151) 18.12.2019

(730) **Art Nails s. r. o.**, Sokolovská 428/130, Praha 8, 18600, CZ

(740) JUDr. Matouš Jíra, 28. října 1001/3, Praha 1, 11000

(210) O-557450

(510) (3) parfumerie, éterické oleje, parfěmy, toaletní vody, kolínské vody, přípravky pro osobní hygienu a kosmetické přípravky, mýdla a gely, kosmetické přípravky pro péči o tělo, toaletní přípravky, toaletní mýdla,

kosmetické ošetřující vlasové přípravky, přípravky péče o vlasy, vlasové vody, vlasové pudry, vlasové balzámy, vlasové masky, vlasové oleje, vlasové gely, vlasové kondicionéry, neléčivé vlasové šampony, tužidla na vlasy, kosmetické pudry, obličejové pudry, neléčivé krémy, kosmetické krémy, koupelové soli, přípravky na odličování, tělové spreje, deodoranty, antiperspiranty, bronzery, přípravky na odstraňování ochlupení a holící přípravky, přípravky na holení, přípravky po holení, krémy na holení, krémy po holení, voda po holení, pleťové a tělové krémy, tekutá mýdla na ruce a obličej, tělové vody, přípravky do koupele, sprchové gely, koupelové gely, peelings, rtěnky, kosmetické masky, přípravky pro péči o pleť, oči a nehty, laky na nehty, umělé nehty, špičky na nehty, gel na nehty, třpytky na nehty, krémy na nehty, odlakovače nehtů, podkladový nátěr na nehty, ozdobné nálepky na nehty, lepidla na umělé řasy, přičesky a umělé nehty; (35) služby on-line maloobchodních prodejen v oblasti kosmetiky a kosmetických výrobků, maloobchodní služby v oblasti vlasových přípravků, obchodní poradenství, podpora prodeje, reklama, pomoc při řízení obchodní činnosti, obchodní administrativa, on-line reklama v počítačové komunikační síti, distribuce a šíření reklamních materiálů (letáků, prospektů, tištěných materiálů, vzorků), předplatné novin (jeho zprostředkování) pro druhé; (44) služby péče o hygienu a krásu, salóny krásy, kosmetická péče, služby kadernických salonů, služby kadernictví a salónu krásy, solária, manikúra, pedikúra, masáže, služby vizážistů, kosmetické poradenství, poradenství v oboru péče o tělo a krásu.

(511) 3, 35, 44

(540)



(111) **377001**

(220) 29.07.2019

(320) 29.07.2019

(442) 11.09.2019

(151) 18.12.2019

(730) **AGRO CS a.s.**, č. p. 265, Říkov, 55203, CZ

(740) Mgr. David Müller, Filipova 2016/6, Praha 4, Chodov, 14800

(210) O-557471

(510) (1) hnojiva, rostlinné substráty, zemina pro pěstování, chemické přípravky pro zkvalitnění půdy, humus, přípravky pro hnojení, ledek, kompost, rašelina [hnojivo], mořidla na ochranu semen, vzácné zeminy, přípravky na ochranu květin, přípravky na ochranu rostlin před patogeny; (5) insekticidy, fungicidy, herbicidy, pesticidy, přípravky na hubení škůdců, přípravky na sterilizaci půdy; (31) osivo, travní semena, travní směsi, kůra pro mulčování, zahradnické mulče, krmivo, podhoubí (houbová kultura na výsev), rostlinná semena.

(511) 1, 5, 31

(540)



(111) **377002**

(220) 29.07.2019

(320) 29.07.2019

(442) 11.09.2019

(151) 18.12.2019

(730) **Rychtr Josef**, Dolní Štěpanice 148, Benecko, 51401, CZ

(210) O-557472

(591) Barevná

(510) (32) nealkoholické nápoje, odalkoholizované nápoje, sodová voda; (40) zpracování potravin a nápojů, vaření piva; (43) gastronomické služby, smluvní gastronomické služby, poskytování jídla a nápojů, dočasně ubytování (služby), služby dočasného ubytování poskytované prázdninovými tábory, služby cestovních kancelář pro rezervaci dočasného ubytování, recepční služby v zařízeních pro dočasné ubytování (správa

přichodů a odchodů), hotely, ubytovny a penziony (dočasné ubytování),
prázdninové a turistické ubytování.

(511) 32, 40, 43
(540)



(111) **377003**

(220) 29.07.2019
(320) 29.07.2019
(442) 11.09.2019
(151) 18.12.2019

(730) **Vostrý Michal JUDr., MBA, LL.M.**, Na rozdíl 770/30a, Praha 6,
Vokovice, 16000, CZ

(210) O-557476

(510) (35) obchodní konzultační a poradenské služby; (36) pronájem a nájem
nemovitostí; (41) autoškola, vzdělávací služby poskytované školami,
středoškolské vzdělávací služby, vzdělávací a školicí služby.

(511) 35, 36, 41
(540)



(111) **377004**

(220) 29.07.2019
(320) 29.07.2019
(442) 11.09.2019
(151) 18.12.2019

(730) **Venosová Jana**, Lidická 452/9b, Šumperk, 78701, CZ

(740) **SPIRIT CATERING s.r.o.**, Lidická 700/19, Brno, Veverí, 60200

(210) O-557478

(510) (43) kavárna, zajišťování hromadného stravování (catering), poskytování
jídla a nápojů.

(511) 43

(540)

KÁVOVÁ HOLKA

(111) **377005**

(220) 30.07.2019
(320) 30.07.2019
(442) 11.09.2019
(151) 18.12.2019

(730) **ROSSMANN, spol. s r.o.**, Na Pankráci 1683/127, Praha 4, Nusle, 14000,
CZ

(740) **Chýský Lorenc Partners, advokátní kancelář s.r.o., JUDr. Vladimír
Chýský, advokát, Žerotínova 1132/34, Praha 3, 13000**

(210) O-557498

(591) Barevná

(510) (9) stahovatelné počítačové a mobilní aplikace, umělohmotné kódované
slevové a zákaznické karty; (16) adresní razítka, alba, bloky, bloky na
kreslení, brožury, desky na dokumenty (kancelářské potřeby), fotografie
(tištěné), šanoný (kancelářské potřeby), kancelářské desky, kalendáře,
krabice z papíru nebo z lepenky, noviny, obálky, obaly z papíru, kartonu
nebo umělých hmot, papírové kapesníky, papírové stolní ubrousky,
papírové ručníky, pohlednice, potřeby pro psaní, prospekty, razítka,
reklamní tabule z papíru nebo z lepenky, sáčky (obálky, váčky) z papíru
nebo plastických hmot na balení, samolepky, sešity, papírové slevové karty,
stojánky na fotografie, držáky na fotografie, toaletní papír, tužky, papírové
zákaznické karty, zápisníky, záložky do knih, nálepky, propagační
tiskoviny, plakáty, letáky, katalogy, časopisy, tiskoviny; (35) cílené zasílání

reklamních materiálů, fotokopírování, grafická úprava pro reklamní účely,
indexace webových stránek pro reklamní účely, marketing, návrh
reklamních materiálů, obchodní průzkum, online inzerce v počítačové síti,
pořádání veletrhů pro reklamní účely, prezentace výrobků v komunikačních
médiích pro účely maloobchodu, propagace, předvádění zboží, reklama,
rozhlasová reklama, styk s veřejností, správa zákaznických věrnostních
programů, šíření reklamních materiálů, šíření vzorků, telemarketing,
televizní reklama, venkovní reklama, vydávání reklamních textů,
vylepování plakátů; (41) online vydávání elektronických knih a časopisů,
pořádání soutěží (vzdělávacích nebo zábavných), pořádání a vedení
workshopů (školení).

(511) 9, 16, 35, 41

(540)



(111) **377006**

(220) 31.07.2019

(320) 31.07.2019

(442) 11.09.2019

(151) 18.12.2019

(730) **Zámek Loučeň a.s.**, Václavské náměstí 832/19, Praha 1, Nové Město,
11000, CZ

(740) **Mgr. Milan Fritz**, Masarykova 65, Holešov, 76901

(210) O-557505

(510) (29) bujóny, džemy, jogurty, kompoty, marmeláda, máslo, maso, mléčné
výrobky, polévky, uzeniny; (41) akademie, diskotéky, hudební produkce,
kulturní, vzdělávací a zábavní služby poskytované uměleckými galeriemi,
plánování večírků, pořádání a uvádění koncertů, pořádání a vedení
konferencí, pořádání a vedení kongresů, pořádání plesů, pořádání
sportovních soutěží, pořádání výstav ke kulturním nebo vzdělávacím
účelům, provozování rekreačních zařízení, provozování sportovních
zařízení, průvodcovské služby, školení, vzdělávací služby, zábava; (43)
bary, bufety, kavárny, jídelny, hotelové služby, modelování potravin,
motely, penziony, restaurace, samoobslužné jídelny, samoobslužné
restaurace, zajištění stravování.

(511) 29, 41, 43

(540)

LÁŽO PLÁŽO

(111) **377007**

(220) 31.07.2019

(320) 31.07.2019

(442) 11.09.2019

(151) 18.12.2019

(730) **CATUS spol. s r.o.**, Kyjovská 1598, Havlíčkův Brod, 58001, CZ

(210) O-557508

(591) Barevná

(510) (16) papír a lepenka, tiskárenské výrobky, fotografie, papírnické zboží a
kancelářské potřeby s výjimkou nábytku, plastové archy, folie a sáčky pro
balení a obaly, tiskařské typy a štočky; (32) minerální vody/nápoje,
nealkoholické přípravky pro výrobu nápojů, nealkoholické nápoje; (35)
marketing, reklama, propagace, vydávání reklamních textů.

(511) 16, 32, 35

(540)



(111) **377008**

(220) 31.07.2019

(320) 31.07.2019

- (442) 11.09.2019
(151) 18.12.2019
(730) **CATUS spol. s r.o.**, Kyjovská 1598, Havlíčkův Brod, 58001, CZ
(210) O-557509
(591) Barevná
(510) (16) papír a lepenka, tiskárenské výrobky, fotografie, papírnické zboží a kancelářské potřeby s výjimkou nábytku, plastové archy, folie a sáčky pro balení a obaly, tiskařské typy a štočky; (32) minerální vody/nápoje, nealkoholické přípravky pro výrobu nápojů, nealkoholické nápoje; (35) marketing, reklama, propagace, vydávání reklamních textů.
(511) 16, 32, 35
(540)



- (111) **377009**
(220) 31.07.2019
(320) 31.07.2019
(442) 11.09.2019
(151) 18.12.2019
(730) **CATUS spol. s r.o.**, Kyjovská 1598, Havlíčkův Brod, 58001, CZ
(210) O-557510
(591) Barevná
(510) (16) papír a lepenka, tiskárenské výrobky, fotografie, papírnické zboží a kancelářské potřeby s výjimkou nábytku, plastové archy, folie a sáčky pro balení a obaly, tiskařské typy a štočky; (32) minerální vody/nápoje, nealkoholické přípravky pro výrobu nápojů, nealkoholické nápoje; (35) marketing, reklama, propagace, vydávání reklamních textů.
(511) 16, 32, 35
(540)



- (111) **377010**
(220) 31.07.2019
(320) 31.07.2019
(442) 11.09.2019
(151) 18.12.2019
(730) **CATUS spol. s r.o.**, Kyjovská 1598, Havlíčkův Brod, 58001, CZ
(210) O-557511
(591) Barevná
(510) (16) papír a lepenka, tiskárenské výrobky, fotografie, papírnické zboží a kancelářské potřeby s výjimkou nábytku, plastové archy, folie a sáčky pro balení a obaly, tiskařské typy a štočky; (32) minerální vody/nápoje, nealkoholické přípravky pro výrobu nápojů, nealkoholické nápoje; (35) marketing, reklama, propagace, vydávání reklamních textů.
(511) 16, 32, 35
(540)



- (111) **377011**
(220) 20.08.2019
(320) 20.08.2019
(442) 11.09.2019
(151) 18.12.2019
(730) **TOP LIGHT spol. s r.o.**, Na strži 1702/65, Praha 4, Nusle, 14000, CZ
(210) O-557616

- (591) Barevná
(510) (9) přístroje a nástroje vědecké, námořní, geodetické, fotografické, filmové, optické, přístroje pro vážení, měření, signalizaci, kontrolu (inspekci), záchranu a přístroje pro vyučování, přístroje a nástroje pro vedení, přepínání, přeměnu, akumulaci, regulaci nebo řízení elektrického proudu, přístroje pro záznam, převod, reprodukci zvuku nebo obrazu, nosiče dat magnetické, záznamové disky, kompaktní disky, DVD a ostatní digitální záznamové nosiče, ústrojí pro přístroje na mince, pokladny registrační, kalkulačky, zařízení na zpracování dat, počítače, počítačový software, hasicí přístroje; (11) přístroje pro osvětlení, topení, výrobu páry, pro vaření, přístroje chladicí, pro sušení, ventilaci, rozvod vody a sanitární zařízení; (28) hry, hračky, potřeby pro gymnastiku a sport, které nejsou uvedeny v jiných třídách, vánoční ozdoby.
(511) 9, 11, 28
(540)



- (111) **377012**
(220) 06.08.2019
(320) 06.08.2019
(442) 11.09.2019
(151) 18.12.2019
(730) **Lobkowicz Jiří**, Svatováclavská 19/16, Mělník, 27601, CZ
(740) Mgr. Petr Nípl, advokát, Na Pankráci 449/11, Praha 4, Nusle, 14000
(210) O-557630
(510) (32) piva, minerální a sycené vody a jiné nealkoholické nápoje, ovocné nápoje a ovocné šťávy, sirupy a jiné přípravky pro přípravu nápojů; (33) alkoholické nápoje (s výjimkou pív); (41) vzdělávání, školení, zábava, sportovní a kulturní činnosti; (43) služby zajišťující stravování a nápoje, dočasné ubytování.
(511) 32, 33, 41, 43

(540) **RESTAURACE ZÁMEK MĚLNÍK**

- (111) **377013**
(220) 07.08.2019
(320) 07.08.2019
(442) 11.09.2019
(151) 18.12.2019
(730) **Faltýnek Robert**, Janáčkovo nábřeží 139/57, Praha 5, Malá Strana, 15000, CZ
(210) O-557638
(510) (12) dopravní prostředky; (35) pronájem reklamních ploch, zprostředkovatelská činnost v oblasti obchodu; (39) pronájem automobilů, automobilová doprava, doprava, zprostředkování přepravy, doručovací služby, zprostředkování dopravy, radiodispečink, zprostředkovatelská činnost v oblasti dopravy, pomocné služby v silniční dopravě.
(511) 12, 35, 39

(540)



(111) **377014**

(220) 07.08.2019

(320) 07.08.2019

(442) 11.09.2019

(151) 18.12.2019

(730) **Autohub Czech s.r.o.**, Biskupcova 1889/48, Praha 3, Žižkov, 13000, CZ

(740) Advokátní kancelář Tichý, Kucharič a partneři, v.o.s., Mgr. Michal Kucharič, Plaská 623/5, Praha 5, Malá Strana, 15000

(210) O-557641

(510) (35) zprostředkování obchodních informací, předvádění zboží, marketing, obchodní zprostředkovatelské služby, online reklama v počítačové síti, reklama, propagace, průzkum trhu, zprostředkování reklamy; (36) finanční poradenství, finanční informace, služby týkající se průzkumu v oblasti financí.

(511) 35, 36

(540)

Autohub Czech s.r.o.

(111) **377015**

(220) 07.08.2019

(320) 07.08.2019

(442) 11.09.2019

(151) 18.12.2019

(730) **Artia s.r.o.**, Opletalova 1417/25, Praha 1, Nové Město, 11000, CZ

(210) O-557651

(510) (35) výstavy reklamní nebo komerční, organizace reklamních nebo komerčních výstav, komerční správa výstavních prostor (komerčních nebo reklamních), aukce, dražby, provádění dražeb, internetová prezentace uměleckých děl a starožitností, internetová aukce uměleckých děl a starožitností, reklamní, inzertní a propagační činnost, marketing, public relations, prezentace uměleckých děl, zprostředkování v oblasti obchodu s uměleckými předměty, uměleckými díly, starožitnostmi a kulturními památkami, zprostředkování v oblasti obchodu v oblasti výtvarného umění, včetně nákupu a prodeje uměleckých děl, doplňování a rozšiřování uměleckých sbírek (nákup a prodej), merchandising, franchising, rozesílání reklamních materiálů zákazníkům, umělecká agentura (obchodní management výkonných umělců), předvádění zboží prostřednictvím internetu za účelem reklamy a/nebo prodeje, přeskupování a shromažďování (kromě dopravy) různých výrobků pro třetí osoby za účelem umožnit spotřebiteli pohodlně vybrat a prohlížet a kupovat (kromě přepravy) prostřednictvím katalogu a/nebo internetu a/nebo zásilkového prodeje, zásilkový prodej zboží a maloobchodní činnost v oblasti uměleckých předmětů, uměleckých děl, soch, starožitností, kulturních památek, předmětů kulturní hodnoty, audiovizuálních děl, nosičů záznamů nahraných i nenahraných, hudby, filmů, fotografií, obrazů, audio a/nebo vizuálních děl, dekoračních nebo ozdobných předmětů, stříelných zbraní, výrobků ze skla a porcelánu, kovových výrobků, šperků, bižuterie, hudebních nástrojů, papírových výrobků, výrobků z papíru a/nebo z kartónu, tiskovin, publikací, knih, učebnic, reklamních a propagačních předmětů, pořádání kulturních, sportovních, obchodních a zábavních atrakcí k propagačním účelům, umělecká reklama; (36) oceňování finanční (pojištění, bankovníctví, nemovitosti), oceňování starožitností, uměleckých děl, známek nebo šperků, odhady uměleckých děl, služby pojišťovací, finanční, peněžní, zprostředkovatelské služby v oblasti financí, poskytování půjček, zprostředkování půjček, provozování zastavárny; (40) rámování uměleckých děl; (41) výchova, vzdělávání, zábava, sportovní a kulturní aktivity, provozování umělecké galerie, organizace a provozování výstav uměleckých děl, fotografií, audiovizuálních děl a výtvarných děl pro kulturní nebo vzdělávací účely, představování a předvádění uměleckých děl

pro kulturní nebo vzdělávací účely, umělecké fotografování, tvorba výtvarných uměleckých děl, agenturní činnost v oblasti kultury, zprostředkování v oblasti kultury, výchovy, zábavy, tvorba a organizování zábavných, kulturních nebo vzdělávacích představení, organizace společenských a kulturních akcí, organizace, provozování a provádění her a soutěží i veřejných, výstavní činnost v oblasti kultury, zábavy, výchovy nebo vzdělávání, nakladatelské a vydavatelské služby, půjčování a pronájem obrazů, dekorací, uměleckých děl, fotografií, soch; (42) interiérová výzdoba výstav a technické projektové studie pro výstavy, designerské služby, design grafický, umělecký, obalový, design interiérů, design oděvní, průmyslový, umělecký design v propagaci a reklamě, grafické služby, počítačová grafika a design, příprava a vypracování technických návrhů, kresličské práce, poradenská, návrhářská, aranžérská a designerská činnost, navrhování vnější úpravy výrobků, designu, poradenská a konzultační činnost v oblasti umění a odborné poradenství v oblasti uměleckých předmětů spadající do této třídy, zejména v otázkách stáří, pravosti a původu děl, znalecké posudky uměleckých děl, ověřování pravosti uměleckých děl, služby grafické, vědecký výzkum, muzejní průzkumy, vše v rámci této třídy.

(511) 35, 36, 40, 41, 42

(540)

ARTIA contemporary

(111) **377016**

(220) 08.08.2019

(320) 08.08.2019

(442) 11.09.2019

(151) 18.12.2019

(730) **Barrandov Televizní Studio a.s.**, Kříženeckého náměstí 322/5, Praha 5, Hlubočepy, 15200, CZ

(740) Mgr. Kateřina Čáповá, advokát, Mgr. Kateřina Čáповá, Mikuleckého 1311/8, Praha 4, Braník, 14700

(210) O-557668

(510) (9) audiovizuální programy, audiovizuální díla na nosičích, audiovizuální díla v digitální podobě; (16) tiskoviny, časopisy, periodika, knihy, databázové produkty v papírové formě; (35) reklamní, inzertní a propagační činnost, marketing; (38) telekomunikace, televizní vysílání, digitální vysílání, televizní vysílání programů, televizní vysílání zábavných, vzdělávacích, výchovných, soutěžních, diskusních a informačních pořadů, šíření, výměna nebo získávání zpráv a informací, šíření elektronických časopisů, informací, elektronických periodik, knih v elektronické podobě, audio a audiovizuálních děl prostřednictvím informační, datové, elektronické, komunikační, telekomunikační nebo počítačové sítě, zejména internetu, pomocí satelitů a jiných sítí, informační služby na internetu související s televizním vysíláním, služby na internetu související s televizním vysíláním, komunikace, poradenská činnost v oblasti sdělovacích prostředků, telekomunikací a informačních služeb v oblasti telekomunikací, informační kancelář (poskytování informačních služeb prostřednictvím počítačů); (41) tvorba televizních a audiovizuálních pořadů, nakladatelství a vydavatelství, ediční činnost, publikační činnost, nahrávání nosičů zvukových nebo obrazově zvukových, půjčování nahraných zvukových a zvukově obrazových záznamů, šíření audiovizuálních děl, filmová produkce, výchovná, vzdělávací, soutěžní a zábavní činnost, organizace, provozování a provádění her a soutěží i veřejných, výstavní činnost v oblasti kultury, zábavy a vzdělávání, výuka a školení, kurzy, vydávání literatury k danému tématu, výstava knih, fejetonů a článků v periodikách.

(511) 9, 16, 35, 38, 41

(540)

Talk show Jiřího Ovčáčka

(111) **377017**

(220) 08.08.2019

(320) 08.08.2019

(442) 11.09.2019

(151) 18.12.2019

(730) **Česká republika - Ministerstvo vnitra**, Nad Štolou 936/3, Praha 7, 17034, CZ

(210) O-557673

(591) Barevná

(510) (8) bodné a sečné zbraně; (9) alamy, neprůstřelné oděvy, záchranná zařízení a vybavení; (12) pozemní, vzdušné, vodní a železniční dopravní prostředky; (13) munice do střílných zbraní, pouzdra na střílné zbraně, střílné zbraně; (16) kancelářské potřeby; (25) obuv, oděvy, pokrývky hlavy;

(35) marketing, nábor zaměstnanců, propagace, reklama; (41) pořádání sportovních soutěží, praktický výcvik (předvádění), soukromá výuka, školení, školní vzdělávání, tělesná výchova, výuka; (45) bezpečnostní prohlídka zavazadel, dohledávání ukradeného majetku, hlídání domů, noční ostraha, osobní tělesná stráž, ostraha, pátrání po neznámých osobách, pronájem bezpečnostních schránek, sledování poplašných a bezpečnostních zařízení, služby detektivní agentury, ztráty a nálezy.

(511) 8, 9, 12, 13, 16, 25, 35, 41, 45

(540)



(111) **377018**

(220) 15.03.2019

(320) 20.09.2018

(442) 11.09.2019

(151) 18.12.2019

(730) **Amazon Technologies, Inc.**, 410 Terry Ave N, 98109 Seattle, WA, US

(740) ZIVKO MIJATOVIĆ & PARTNERS s.r.o., Jugoslávských partyzánů
639/26, Praha 6, 16000

(210) O-557675

(510) (9) počítačový software a hardware pro použití při usnadnění integrace a aktivace elektronických zařízení, zařízení internetu věcí (IOT), počítačových systémů, aplikací, síťových zařízení, sítí, datových a elektronických systémů, počítačový software a hardware pro integraci a aktivaci elektronických zařízení, integraci a aktivaci internetu věcí (IOT), integraci a aktivaci počítačových systémů, integraci a aktivaci aplikací, integraci a aktivaci síťových zařízení, integraci a aktivaci sítí, integraci a aktivaci dat a integraci a aktivaci elektronických systémů, software pro automatizaci domácností a integraci a aktivaci domácích zařízení, software aplikačního programového rozhraní (API) pro integraci a aktivaci počítačového hardwaru, počítačového softwaru, elektronických zařízení, zařízení internetu věcí (IOT), počítačových systémů, aplikací, síťových zařízení, sítí, datových a elektronických systémů, počítačový software pro vytváření a připojení k aplikačním programovým rozhraním (API), počítačový software a hardware pro integraci informací a dat mezi počítačovými sítěmi, soupravy pro vývoj softwaru (SDK) pro použití při usnadňování integrace a aktivace elektronických zařízení, zařízení internetu věcí (IOT), počítačových systémů, aplikací, síťových zařízení, sítí, datových a elektronických systémů, počítačový software a hardware pro ukládání, ověřování a přenos síťových pověření z jednoho elektronického zařízení do druhého, počítačový software a hardware pro přístup, správu a zabezpečení účtů a služeb cloud computingu, počítačový software a hardware pro správu, ukládání, sdílení a přenos uživatelského přístupu, rolí, práv, oprávnění v prostředí cloud computingu; (38) telekomunikační přístupové služby, telekomunikační služby, jmenovitě, elektronický přenos dat a síťových pověření, telekomunikační služby, jmenovitě, zřizování a poskytování připojení k počítačovým sítím nebo cloudovým prostředím, poskytování přístupu k telekomunikačním sítím, zejména prostřednictvím zabezpečených telekomunikačních sítí pomocí on-line autentizace a ověření síťových pověření, poskytování bezpečného a ověřeného přístupu k počítačovým sítím, bezdrátové širokopásmové komunikační služby, komunikační služby, jmenovitě přenos hlasu, zvuku, vizuálních obrazů a dat pomocí telekomunikačních sítí, bezdrátových komunikačních sítí, internetu, sítí informačních služeb a datových sítí, elektronický přenos informací a dat, telekomunikační služby, jmenovitě přenos textu, obrázků, zvuku a videa a dat prostřednictvím telekomunikačních sítí, bezdrátových komunikačních sítí a internetu, poskytování přístupu k databázím, telekomunikační služby pro poskytování přístupu více uživatelů ke globální počítačové síti, doručování zpráv elektronickým přenosem; (42) poskytování on-line počítačového softwaru bez možnosti stažení pro použití

při usnadnění integrace a aktivace elektronických zařízení, zařízení internetu věcí (IOT), počítačových systémů, aplikací, síťových zařízení, sítí, datových a elektronických systémů, software jako služba (SaaS) pro použití při usnadnění integrace a aktivace elektronických zařízení, zařízení internetu věcí (IOT), počítačových systémů, aplikací, síťových zařízení, sítí, datových a elektronických systémů, platforma jako služba (PaaS) pro použití při usnadnění integrace a aktivace elektronických zařízení, zařízení internetu věcí (IOT), počítačových systémů, aplikací, síťových zařízení, sítí, datových a elektronických systémů, poskytování on-line počítačového softwaru bez možnosti stažení pro integraci a aktivaci elektronických zařízení, integraci a aktivaci internetu věcí (IOT), integraci a aktivaci počítačových systémů, integraci a aktivaci aplikací, integraci a aktivaci síťových zařízení, integraci a aktivaci sítí, integraci a aktivaci dat a integraci a aktivaci elektronických systémů, software jako služba (SaaS) pro integraci a aktivaci elektronických zařízení, integraci a aktivaci internetu věcí (IOT), integraci a aktivaci počítačových systémů, integraci a aktivaci aplikací, integraci a aktivaci síťových zařízení, integraci a aktivaci sítí, integraci a aktivaci dat a integraci a aktivaci elektronických systémů, platforma jako služba (PaaS) pro integraci a aktivaci elektronických zařízení, integraci a aktivaci internetu věcí (IOT), integraci a aktivaci počítačových systémů, integraci a aktivaci aplikací, integraci a aktivaci síťových zařízení, integraci a aktivaci sítí, integraci a aktivaci dat a integraci a aktivaci elektronických systémů, poskytování on-line počítačového softwaru bez možnosti stažení pro automatizaci domácností a integraci a aktivaci domácích zařízení, software jako služba (SaaS) pro automatizaci domácností a integraci a aktivaci domácích zařízení, platforma jako služba (PaaS) pro automatizaci domácností a integraci a aktivaci domácích zařízení, poskytování on-line počítačového softwaru bez možnosti stažení pro druhé k použití pro vývoj softwaru pro integraci, správu, připojení, aktivaci a provozování elektronických zařízení, zařízení internetu věcí (IOT), počítačových systémů, aplikací, síťových zařízení, sítí, datových a elektronických systémů, software jako služba (SaaS) zaměřený na počítačový software pro druhé k použití pro vývoj softwaru pro integraci, správu, připojení, aktivaci a provozování elektronických zařízení, zařízení internetu věcí (IOT), počítačových systémů, aplikací, síťových zařízení, sítí, datových a elektronických systémů, platforma jako služba (PaaS) zaměřená na počítačový software pro druhé k použití pro vývoj softwaru pro integraci, správu, připojení, aktivaci a provozování elektronických zařízení, zařízení internetu věcí (IOT), počítačových systémů, aplikací, síťových zařízení, sítí, datových a elektronických systémů, poskytování on-line počítačového softwaru bez možnosti stažení pro ukládání, ověřování a přenos síťových pověření, software jako služba (SaaS) pro ukládání, ověřování a přenos síťových pověření, platforma jako služba (PaaS) pro ukládání, ověřování a přenos síťových pověření, poskytování on-line počítačového softwaru bez možnosti stažení pro přenos síťových pověření z jednoho elektronického zařízení, zařízení internetu věcí (IOT) nebo sítě do druhého, software jako služba (SaaS) pro přenos síťových pověření z jednoho elektronického zařízení, zařízení internetu věcí (IOT) nebo sítě do druhého, platforma jako služba (PaaS) pro přenos síťových pověření z jednoho elektronického zařízení, zařízení internetu věcí (IOT) nebo sítě do druhého, poskytování on-line počítačového softwaru bez možnosti stažení pro správu, ukládání, sdílení a přenos uživatelského přístupu, rolí, práv, oprávnění v prostředí cloud computingu, software jako služba (SaaS) pro správu, ukládání, sdílení a přenos uživatelského přístupu, rolí, práv, oprávnění v prostředí cloud computingu, počítačové bezpečnostní služby, jmenovitě vymáhání, omezování, řízení a udělování přístupových oprávnění uživatelů pro cloudové, mobilní nebo síťové připojení založené na přidělených pověřeních, služby poskytovatele internetových aplikačních služeb, jmenovitě správa zabezpečeného hostování, ukládání a správa hesel, pověření a identifikačních údajů vztahujících se k osobám, účtům a zařízením pro bezpečnostní účely, údržba a aktualizace počítačového softwaru v oblasti kybernetické a počítačové bezpečnosti, údržba a aktualizace počítačového softwaru v oblasti integrace a aktivace elektronických zařízení, zařízení internetu věcí (IOT), počítačových systémů, aplikací, síťových zařízení, sítí, datových a elektronických systémů, poradenské služby v oblasti datové, internetové a počítačové bezpečnosti.

(511) 9, 38, 42

(540)

FRUSTRATION FREE SETUP

(111) **377019**

(220) 08.08.2019

- (320) 08.08.2019
(442) 11.09.2019
(151) 18.12.2019
(730) **Miss České republiky s.r.o.**, Javorová 1858/45, Praha 8, Kobylisy, 18200, CZ
(210) O-557688
(510) (14) náhrdelníky (šperky), drahé šperky, přívěšky (šperky), medailony (šperky), řetízky (šperky), zlaté vlákno (šperky), zlaté nitě (šperky), stříbrné nitě (šperky), vlákna z drahých kovů (šperky), dámské šperky, ozdoby (šperky), náramky (šperky), perly (šperky), prsteny (šperky), brože (šperky), šperky obsahující diamanty, šperky vyrobené ze zlata, šperky vyrobené ze stříbra, šperky ze žlutého jantaru, šperky ze vzácných kovů, šperky vyrobené z bronzu, šperkařské výrobky; (35) velkoobchodní prodej šperků, maloobchodní prodej šperků, maloobchodní a velkoobchodní prodej drahých kamenů; (42) služby v oblasti designu šperků.
(511) 14, 35, 42
(540)



- (111) **377020**
(220) 08.08.2019
(320) 08.08.2019
(442) 11.09.2019
(151) 18.12.2019
(730) **Miss České republiky s.r.o.**, Javorová 1858/45, Praha 8, Kobylisy, 18200, CZ
(210) O-557690
(510) (14) náhrdelníky (šperky), drahé šperky, přívěšky (šperky), medailony (šperky), řetízky (šperky), zlaté vlákno (šperky), zlaté nitě (šperky), stříbrné nitě (šperky), vlákna z drahých kovů (šperky), dámské šperky, ozdoby (šperky), náramky (šperky), perly (šperky), prsteny (šperky), brože (šperky), šperky obsahující diamanty, šperky vyrobené ze zlata, šperky vyrobené ze stříbra, šperky ze žlutého jantaru, šperky ze vzácných kovů, šperky vyrobené z bronzu, šperkařské výrobky; (35) velkoobchodní prodej šperků, maloobchodní prodej šperků, maloobchodní a velkoobchodní prodej drahých kamenů; (42) služby v oblasti designu šperků.
(511) 14, 35, 42
(540)



- (111) **377021**
(220) 09.08.2019
(320) 09.08.2019
(442) 11.09.2019
(151) 18.12.2019
(730) **KAMO s. r. o.**, č. p. 648, Babice, 68703, CZ
(210) O-557691
(510) (18) tašky; (25) oděvy, obuv, pokrývky hlavy, oblečení a obuv pro sportovní činnost a volný čas; (28) skateboardy, nářadí a potřeby pro sport a pro skateboardy, vše v rámci této třídy.

- (511) 18, 25, 28
(540)

BLOK

- (111) **377022**
(220) 09.08.2019
(320) 09.08.2019
(442) 11.09.2019
(151) 18.12.2019
(730) **SHERLOG Technology, a.s.**, Štěpánská 650/23, Praha 1, Nové Město, 11000, CZ
(740) Rott, Růžička & Guttman a spol., Vyskočilova 1566, Praha 4, Michle, 14000
(210) O-557709
(591) Barevná
(510) (9) zabezpečovací zařízení a jejich součásti v rámci této třídy, vysílače, spouštěcí zařízení v rámci této třídy, řídicí počítače, anténní systémy, zaměřovací přijímače, modulátory, aktivní vysílače, zobrazovací displeje, software; (12) zabezpečovací poplašná zařízení proti odcizení vozidel, zabezpečovací zařízení proti odcizení vozidel, vyhledávací a monitorovací zařízení vozidel po jejich odcizení; (16) tiskoviny; (35) reklama, propagační činnost; (37) montáž, údržba a servis telekomunikačních zařízení; (45) poskytování technických služeb k ochraně majetku a osob (bezpečnostní služby).
(511) 9, 12, 16, 35, 37, 45
(540)



- (111) **377023**
(220) 09.08.2019
(320) 09.08.2019
(442) 11.09.2019
(151) 18.12.2019
(730) **SHERLOG Technology, a.s.**, Štěpánská 650/23, Praha 1, Nové Město, 11000, CZ
(740) Rott, Růžička & Guttman a spol., Vyskočilova 1566, Praha 4, Michle, 14000
(210) O-557710
(591) Barevná
(510) (9) zabezpečovací zařízení a jejich součásti v rámci této třídy, vysílače, spouštěcí zařízení v rámci této třídy, řídicí počítače, anténní systémy, zaměřovací přijímače, modulátory, aktivní vysílače, zobrazovací displeje, software; (12) zabezpečovací poplašná zařízení proti odcizení vozidel, zabezpečovací zařízení proti odcizení vozidel, vyhledávací a monitorovací zařízení vozidel po jejich odcizení; (16) tiskoviny; (35) reklama, propagační činnost; (37) montáž, údržba a servis telekomunikačních zařízení; (45) poskytování technických služeb k ochraně majetku a osob (bezpečnostní služby).
(511) 9, 12, 16, 35, 37, 45

(540)

SHERLOG
TECHNOLOGY

(111) **377024**

(220) 09.08.2019

(320) 09.08.2019

(442) 11.09.2019

(151) 18.12.2019

(730) **Macek Daniel Mgr.**, Haštalská 1072/6, Praha 1, Staré Město, 11000, CZ

(210) O-557712

(510) (36) advokátní úschovy, daňové poradenství, vymáhání pohledávek; (41) vzdělávací činnost a publikační činnost, přednášková činnost, organizování vzdělávacích akcí, publikační činnost a vzdělávání v oblasti práva, školení v oblasti poskytování právních služeb; (45) advokátní a právní služby, právní služby a konzultace, mediace, činnost advokátní kanceláře, výkon advokacie a služeb s tím spojených.

(511) 36, 41, 45

(540)

MACEK
.LEGAL

(111) **377025**

(220) 09.08.2019

(320) 09.08.2019

(442) 11.09.2019

(151) 18.12.2019

(730) **Garage22, s.r.o.**, Peckova 263/17, Praha 8, 18600, CZ

(210) O-557720

(510) (32) nealkoholické nápoje, nealkoholické sycené nápoje; (33) alkoholické nápoje (destiláty), alkoholické nápoje (lihoviny), alkoholové esence, lihoviny (alkoholické nápoje), alkoholické nápoje s výjimkou piva, předem namíchané alkoholické nápoje, s výjimkou nápojů na bázi piva, hotové alkoholické koktejly, koktejly; (35) merchandising, maloobchodní prodej alkoholu s výjimkou piva, maloobchodní prodej alkoholu s výjimkou piva, maloobchodní prodej nealkoholických nápojů, maloobchodní prodej nealkoholických nápojů, reklamní služby.

(511) 32, 33, 35

(540)

GARAGE22 Prague Distillery

(111) **377026**

(220) 09.08.2019

(320) 09.08.2019

(442) 11.09.2019

(151) 18.12.2019

(730) **Garage22, s.r.o.**, Peckova 263/17, Praha 8, 18600, CZ

(210) O-557721

(510) (32) nealkoholické nápoje, nealkoholické sycené nápoje; (33) alkoholické nápoje (destiláty), alkoholické nápoje (lihoviny), alkoholové esence, lihoviny (alkoholické nápoje), alkoholické nápoje s výjimkou piva, předem namíchané alkoholické nápoje, s výjimkou nápojů na bázi piva, hotové alkoholické koktejly, koktejly; (35) merchandising, maloobchodní prodej alkoholu s výjimkou piva, maloobchodní prodej alkoholu s výjimkou piva, maloobchodní prodej nealkoholických nápojů, maloobchodní prodej nealkoholických nápojů, reklamní služby.

(511) 32, 33, 35

(540)

GARAGE
22
PRAGUE DISTILLERY

(111) **377027**

(220) 09.08.2019

(320) 09.08.2019

(442) 11.09.2019

(151) 18.12.2019

(730) **Paybill s.r.o.**, Průmyslová 1472/11, Praha 10, Hostivař, 10200, CZ

(210) O-557725

(591) Barevná

(510) (9) počítače, telefonní přístroje, elektronické přístroje a zařízení pro telekomunikaci, baterie, díly, příslušenství a spotřební materiál k výše uvedeným výrobkům, spadající do této třídy; (35) obchod včetně e-shopu s počítači, telefony, videohrami, elektronickými přístroji a zařízeními, s jejich díly, příslušenstvím a spotřebním materiálem, obchod s náhradami a přístroji pro servisní služby; (37) servis, údržba a opravy elektronických přístrojů a zařízení.

(511) 9, 35, 37

(540)



(111) **377028**

(220) 09.08.2019

(320) 09.08.2019

(442) 11.09.2019

(151) 18.12.2019

(730) **Paybill s.r.o.**, Průmyslová 1472/11, Praha 10, Hostivař, 10200, CZ

(210) O-557726

(591) Barevná

(510) (9) počítače, telefonní přístroje, elektronické přístroje a zařízení pro telekomunikaci, baterie, díly, příslušenství a spotřební materiál k výše uvedeným výrobkům, spadající do této třídy; (35) obchod včetně e-shopu s počítači, telefony, videohrami, elektronickými přístroji a zařízeními, s jejich díly, příslušenstvím a spotřebním materiálem, obchod s náhradami a přístroji pro servisní služby; (37) servis, údržba a opravy elektronických přístrojů a zařízení.

(511) 9, 35, 37

(540)

RHIN  **TECH**

- (111) **377029**
(220) 13.08.2019
(320) 13.08.2019
(442) 11.09.2019
(151) 18.12.2019
(730) **Fotbalová asociace České republiky**, Atletická 2474/8, Praha 6, 16000, CZ
(740) Bc. Daniel Slanina, Evropská 39, Praha 6, 16000
(210) O-557776
(591) Barevná
(510) (28) hry, hračky a výrobky určené ke hraní, zařízení na videohry, cvičební a sportovní potřeby, vánoční ozdoby; (35) reklama, propagace, řízení obchodní činnosti, obchodní administrativa, kancelářské práce; (41) vzdělávání, školení, zábava, sportovní a kulturní činnosti.
(511) 28, 35, 41
(540)



- (111) **377030**
(220) 13.08.2019
(320) 13.08.2019
(442) 11.09.2019
(151) 18.12.2019
(730) **Fotbalová asociace České republiky**, Atletická 2474/8, Praha 6, 16900, CZ
(740) Bc. Daniel Slanina, Evropská 39, Praha 6, 16000
(210) O-557777
(591) Barevná
(510) (28) hry, hračky a výrobky určené ke hraní, zařízení na videohry, cvičební a sportovní potřeby, vánoční ozdoby; (35) reklama, propagace, řízení obchodní činnosti, obchodní administrativa, kancelářské práce; (41) vzdělávání, školení, zábava, sportovní a kulturní činnosti.
(511) 28, 35, 41

(540)



- (111) **377031**
(220) 13.08.2019
(320) 13.08.2019
(442) 11.09.2019
(151) 18.12.2019
(730) **Fotbalová asociace České republiky**, Atletická 2474/8, Praha 6, 16900, CZ
(740) Bc. Daniel Slanina, Evropská 39, Praha 6, 16000
(210) O-557778
(510) (28) hry, hračky a výrobky určené ke hraní, zařízení na videohry, cvičební a sportovní potřeby, vánoční ozdoby; (35) reklama, propagace, řízení obchodní činnosti, obchodní administrativa, kancelářské práce; (41) vzdělávání, školení, zábava, sportovní a kulturní činnosti.
(511) 28, 35, 41
(540)



- (111) **377032**
(220) 13.08.2019
(320) 13.08.2019
(442) 11.09.2019
(151) 18.12.2019
(730) **KRPA FORM, a.s.**, č. p. 122, Dolní Branná, 54362, CZ
(740) KOREJZOVA LEGAL v.o.s., JUDr. Petra Sauvage de Brantes, Korunní 810/104, Praha 10, Vinohrady, 10100
(210) O-557779
(591) Barevná
(510) (16) papír do záznamových přístrojů, papír, papírnické zboží.
(511) 16
(540)



(111) **377033**
(220) 13.08.2019
(320) 13.08.2019
(442) 11.09.2019
(151) 18.12.2019
(730) **JRD Development s.r.o.**, Korunní 810/104, Praha 10, 10100, CZ
(210) O-557786
(510) (35) reklama, propagace, řízení obchodní činnosti, obchodní administrativa;
(36) pojištění, finančnictví, peněžnictví, služby v oblasti nemovitostí; (37)
stavebnictví.
(511) 35, 36, 37

(540)



Přehled zápisů ochranných známek se změnou ve vztahu ke zveřejněným přihláškám

Kapitola obsahuje údaje o ochranných známkách zapsaných na základě ustanovení § 28 odst. 1 zákona č. 441/2003 Sb., u kterých došlo ke změně údajů oproti zveřejněné přihlášce ochranné známky.

Číselný přehled (111)				
376858	376859	376862	376863	376867

Zápisy ochranných známek se změnou ve vztahu ke zveřejněným přihláškám

- (111) **376858**
(220) 12.07.2016
(320) 12.07.2016
(442) 21.09.2016
(151) 18.12.2019
(540)



- (730) **MORGENSTERN Retail s.r.o.**, Tibetská 807/1, Praha 6, 16000, CZ
(740) PROPATENT, Ing. Vlasta Sedláčková, Pod Pekařkou 1, Praha 4 - Podolí, 14700
(510) (16) periodické a neperiodické tiskoviny, plakáty, letáky a jiné propagační, reklamní a informační materiály, kartografické výrobky, tiskopisy, jídelní a nápojové lístky, včetně obalů, figurky a jiné dekorační předměty z papírové hmoty, upomínkové předměty z papíru, tašky a sáčky z papíru a plastů, papírové a plastové obaly všeho druhu, včetně obalů na nápoje a potraviny v jiné třídě neobsažené, jiné výrobky z papíru, a to utěrky, ubrusy, ubrousky, ručníky, kapesníky, záclony a záclonky, papírové kelímky na nápoje a potraviny, svačिनové sáčky a jiné obaly na potraviny, papírové tácky na nápoje; (43) služby poskytující stravování, dodávání hotových jídel, nápojů, fast food, street food, služby spojené se stravováním a občerstvením, provozování hostinských činností, restaurace, bary, snack bary, cafeterie, motoresty, hostince, kantýny, závodní jídelny, rychlé občerstvení, catering, zajištění stravování při společenských akcích a služby spojené s nákupem a obstaráváním potravin, nápojů a občerstvení, pohostinství, příprava jídel, společné stravování, podávání jídel a nápojů, příprava poskytování a obstarávání jídel a nápojů ke spotřebě, automat pro občerstvení, zásobování v rámci této třídy, poskytování gastronomických služeb, příprava jídel a výrobků studené kuchyně, pořádání hostin, provozování pizzerie, bufetu, samoobslužné restaurace, kavárny, vinárny, poradenství v oboru hotelnictví, poradenství v oboru gastronomie.
(511) 16, 43
(210) O-532535

- (111) **376859**
(220) 13.12.2016
(320) 13.12.2016
(442) 08.03.2017
(151) 18.12.2019
(540)

ANNEIA

- (730) **ANNEIA ULTRA ECO s.r.o.**, Koberžice 10, Hradčany - Koberžice, 79807, CZ
(740) Ing. Petr Soukup, patentový zástupce, tř. Svobody 43/39, Olomouc, 77900
(510) (21) náčiní a nádoby pro domácnost nebo kuchyň (nikoliv z drahých kovů, ani postříbřených nebo pozlacených kovů), kuchyňské nádoby, potřeby kuchyňské neelektrické, hrnčířské zboží, kuchyňské formy, formy na led, dřezy na praní, držáky na ubrousky (s výjimkou držáků z drahých kovů), držáky na mýdlo, dávkovače mýdla, krabičky na mýdlo, dávkovače papírových ručníků, dávkovače toaletního papíru, pouzdra na hřebeny, hřebeny a mycí houby, brusné houby na kůži, kartáče (s výjimkou štětců), kartáče elektrické, kartáče na umývání nádobí, materiály pro výrobu kartáčů, čisticí potřeby, čisticí nástroje, koudel na čištění, utěrky na čištění a úklid, utěrky napuštěné čisticími přípravky na čištění, drátěnka na čištění, drátěnky na použití v kuchyni, drátky na čištění parket, smetáček a lopatky

na droby, smetáky, přísavné zvony na čištění odpadu, hadry na čištění, hadry na umývání podlah, hadry na utírání prachu, hadříky na prach z nábytku, savé hadříky na čištění spadající do této třídy, hadrové odstřížky na čištění, houbičky na čištění, jelenice na čištění, houby na použití v domácnosti, prachovky, houby toaletní, sklo surové nebo opracované (s výjimkou stavebního skla), sklo, porcelán a majolika neobsažené v jiných třídách, prkénka kuchyňská na krájení, skleněná prkénka kuchyňská, zubní kartáčky, elektrické zubní kartáčky, kartáčnické zboží, kbelíky, kbelíky na smet, odpadky, količky na prádlo, koše na použití v domácnosti (s výjimkou košů z drahých kovů), kropítka, lešticí materiály (s výjimkou přípravků, papíru a kamene), lešticí rukavice, rukavice pro domácí použití, rukavice pro práce na zahradě, sáčky izotermické, lešticí stroje a zařízení pro domácnost, neelektrické, mopy, nádoby skleněné, nádoby tepelně izolační, zubní niť, nočníky, odháněčky na mouchy, plácačky na koberec, podložky (kromě papírových a určených k prostírání), podložky na krájení pro použití v kuchyni, podložky pod horké nádoby, podnosy na použití v domácnosti (s výjimkou podnosů z drahých kovů), polštářky na čištění k potřeby (s výjimkou potřeb z drahých kovů), potřeby toaletní spadající do této třídy, žehlicí prkna, sušáky na prádlo, přístroje na odstraňování zápachu pro osobní potřebu, rejkáky, holicí štětky, štětky na čištění záchodů, vaničky na praní, vědra; (35) zprostředkovatelská činnost v oblasti obchodu s výrobky ve tř. 3 - práci prostředky, prostředky namáčeči, mýdlové, saponátové, bezfosfátové, bělicí přípravky, prostředky na odbarvování, moření a parfémování prádla, avivážní prostředky, přípravky na odmašťování, drhnutí, leštění a broušení, čisticí přípravky, prostředky k čištění sporáků, prostředky k čištění sanitární techniky, mýdla, vonné sáčky do prádla, vlhčené hygienické a čisticí utěrky, kapesníky a ručníky, antistatické přípravky, výrobky kosmetické a voňavkářské, bylinné kosmetické přípravky, mýdla tuhá i tekutá, parfumerie, vonné oleje, éterické esence a silice, koupelové soli, výtažky z květin pro parfumerii, krémy, mléka, gely, emulze, vody a deodoranty pro osobní potřebu, toaletní přípravky, vlasové a ústní vody, pasty, prášky a vodičky pro čištění a ošetřování zubů, šampóny tělové i vlasové, prostředky pro mytí a ošetřování rukou a vlasů, vlasové kondicionéry, pomády, tužidla na vlasy, vlasové spreje a laky, laky na nehty, šampóny tělové i vlasové, prostředky pro ošetřování pokožky a odličování, krémy na a po opalování, masážní krémy a emulze, regenerační krémy a vody, vody, krémy a pěny po holení, vata a výrobky z vaty pro kosmetické účely, a to tampóny, polštářky, čisticí kosmetické tyčinky, kosmetické neceséry (plné), kosmetické tužky, pemza, líčidla, včetně líčidel pro oči, řasenky, stíny, lesky, umělé nehty, dekorativní ozdoby na nehty, nehtové doplňky, dětská kosmetika; ve tř. 5 - medicínální mýdla, a s výše uvedenými výrobky ve tř. 21, export a import výrobků ve tř. 3 - práci prostředky, prostředky namáčeči, mýdlové, saponátové, bezfosfátové, bělicí přípravky, prostředky na odbarvování, moření a parfémování prádla, avivážní prostředky, přípravky na odmašťování, drhnutí, leštění a broušení, čisticí přípravky, prostředky k čištění sporáků, prostředky k čištění sanitární techniky, mýdla, vonné sáčky do prádla, vlhčené hygienické a čisticí utěrky, kapesníky a ručníky, antistatické přípravky, výrobky kosmetické a voňavkářské, bylinné kosmetické přípravky, mýdla tuhá i tekutá, parfumerie, vonné oleje, éterické esence a silice, koupelové soli, výtažky z květin pro parfumerii, krémy, mléka, gely, emulze, vody a deodoranty pro osobní potřebu, toaletní přípravky, vlasové a ústní vody, pasty, prášky a vodičky pro čištění a ošetřování zubů, šampóny tělové i vlasové, prostředky pro mytí a ošetřování rukou a vlasů, vlasové kondicionéry, pomády, tužidla na vlasy, vlasové spreje a laky, laky na nehty, šampóny tělové i vlasové, prostředky pro ošetřování pokožky a odličování, krémy na a po opalování, masážní krémy a emulze, regenerační krémy a vody, vody, krémy a pěny po holení, vata a výrobky z vaty pro kosmetické účely, a to tampóny, polštářky, čisticí kosmetické tyčinky, kosmetické neceséry (plné), kosmetické tužky, pemza, líčidla, včetně líčidel pro oči, řasenky, stíny, lesky, umělé nehty, dekorativní ozdoby na nehty, nehtové doplňky, dětská kosmetika; ve tř. 5 - medicínální mýdla, a výše uvedených výrobků ve tř. 21 .

- (511) 21, 35
(210) O-535951

- (111) **376862**
(220) 15.05.2017
(320) 15.05.2017
(442) 26.07.2017
(151) 18.12.2019

(540)



(730) **Laboratoře lékařské genetiky s.r.o.**, Na Biřičce 360/2a, Hradec Králové - Nový Hradec Králové, 50008, CZ

(510) (42) vědecké a technické, genetická analýza a výzkum, vědecký výzkum, laboratorní vědecký výzkum, laboratorní služby; (44) služby lékařské genetiky.

(591) Barevná

(511) 42, 44

(210) O-539368

(111) **376863**

(220) 30.10.2017

(320) 30.10.2017

(442) 13.12.2017

(151) 18.12.2019

(540)



(730) **Ledecký Jonáš**, Haštalská 1, Praha, 11000, CZ

(740) Advokátní kancelář Pečený, Fučík, Langer, JUDr. Petr Pečený, advokát, Purkyňova 74/2, Praha 1, Nové Město, 11000

(510) (16) komiksy, kreslené seriály, novinové komiksy, obaly na potraviny, akvarelové malby, archy papírové, listy papíru, papírové obaly, balicí papír, barevná litografie, blahopřání, samolepky, bloky na kreslení, časopisy, desky na dokumenty, figurky z papírové hmoty, formy na modelovací hmotu, fotografie, grafické znázornění, grafické reprodukce, grafické tisky, karty, knihy, komiksy (knihy), krabice z lepenky (papíru), letáky, listky, malby zarámované i nezarámované, mechanické tužky, obrazy, papírnické zboží, pečeti (razítka), kancelářské potřeby, tiskoviny, záložky do knih, plakáty, reklamní plakáty, plastové obaly; (18) aktovky, brašny přes rameno, cestovní vaky, cestovní tašky (kožená galanterie), cestovní kufry, deštníky a slunečníky, dámské kabelky, dámské peněženky, diplomatické kufříky, gumové visačky na zavazadla, kabelky, klíčenky, kosmetické taštičky prodávané prázdné, kožená zavazadla, kožené peněženky, malá příruční zavazadla, školní baťohy, tašky; (21) aromalampa, bandasky, biologicky odbouratelné kelímky, biologicky odbouratelné misky, biologicky odbouratelné talíře, biologicky odbouratelné tácky, brčka na pití, busty z porcelánu, keramiky, kameniny, terakoty nebo skla, čajítka, čajové

cedníky, čajové konvice, čajové šálky, čajové servisy, cestovní hrnky, cestovní láhve, chladič boxy, chladič nádoby (přenosné) neelektrické, chňapky, cukřenky, čutory, dekorativní předměty z porcelánu, dezertní talířky, dózy na sušenky, dózy na uskladňování, držáky na čajové svíčky, džbány na pivo, džbány na sirup, džbány na víno, džbány na smetanu, džbány, šálky, džbány na pivo, figurky z keramiky, figurky z porcelánu, figurky ze sklolaminátu, figurky ze skla, formičky na cukroví, formy na cukrovinky, hmčičské zboží, hrnečky na krmení pro děti, hrnky, hrnky vyrobené z plastu, jídelní podnosy, jídelní soubory, kapesní lahve, kávové servisy, kávové konvice, kbelíky, keramické hrnky, keramické stolní nádobí, korbele, kořenky, koše z obecných kovů na použití v domácnosti, kosmetické taštičky (vybavené), krabice na bonbóny, krabice na jídlo, krabičky na čaj, květináče, lahve, lahve z plastů, led (formy na -), zubní kartáčky, lisy na citron, kuchyňské náčiní, misky, mísy, nádobí (domácí potřeby), nádoby na květiny, odpadkové koše, otvíráky na lahve, plastové lahve, podnosy, pokladničky (prasátka), poháry, přepravky na jídlo, šejkry, vázy, vývrtky; (28) akční figurky (hračky nebo věci na hraní), akční hračky, bublifuky, figurky z umělé hmoty, hračky z textilu, hračky z umělých hmot, hry vztahující se k fiktivním postavám, loutky, maňásci, mluvící hračky, modely figurek, nejdle ozdoby vánočního stromku, obaly na akční figurky, ozdoby na večírky v podobě malých hraček, papírové zboží na večírky, piňatas, ptáčky jako hračky.

(511) 16, 18, 21, 28

(210) O-543382

(111) **376867**

(220) 22.08.2018

(320) 22.08.2018

(442) 10.10.2018

(151) 18.12.2019

(540)

SONATA

(730) **Sedlmajer Eduard**, Radnická 376/11, Brno, 60200, CZ

(510) (21) skleněné baňky (nádoby), mísy (nádoby), skleněné dózy, nádoby na pití, misky, skleněné mísy, dekorativní předměty z porcelánu, sklenice (nádoby), výrobky z křišťálového skla, lahve, izolované lahve, karafy, keramika pro použití v domácnosti, kotlíky, kosmetické pomůcky, květináče, kastroly, rendlíky, pánve z kameniny, vázy, hmčičské výrobky, dózy, boxy a nádoby pro použití v domácnosti a kuchyni, nádobí, čajové servisy (stolní nádobí), sochy z porcelánu, keramiky, kameniny, terakoty nebo skla, malované skleněné výrobky, hrnky, busty z porcelánu, keramiky, kameniny, terakoty nebo skla, džbány, kuchyňské dózy a krabičky, kuchyňské potřeby, flakóny, viněty na karafy; (41) dálkové vzdělávání, provozování rekreačních zařízení, vydávání textů, s výjimkou reklamních, výuka, vzdělávací služby, školení, gymnastický výcvik, vydávání knih, pořádání a vedení konferencí, zkoušení (pedagogická činnost), služby klubů zdraví (zdravotní a kondiční cvičení), pořádání a vedení seminářů, vzdělávání na internátních školách, pořádání a vedení workshopů (školení), koučink (školení), služby osobního trenéra (kondiční trénink), vedení kurzů kondičního cvičení, soukromá výuka, pořádání a vedení osobních vzdělávacích fór; (43) zajištění stravování, domovy pro seniory, kavárny, jídelny, penziony, turistické ubytovny, hotelové služby.

(511) 21, 41, 43

(210) O-550028

Zápisy licenčních smluv k ochranným známkám

V této kapitole jsou zveřejněny zápisy licenčních smluv podle ustanovení § 18 odst. 1 zákona č. 441/2003 Sb.

Číslo zápisu (111)	Vlastník (730)	Nabyvatel licence (791)	Druh licence (793)	Datum uzavření licenční smlouvy (793)	S účinností od data (580)
294294	KEZ o.p.s., Poděbradova 909, Chrudim, 53701, CZ	Lörinczová Hana, Pionýrů 1094, Kadaň, 43201, CZ	nevýhradní	02.12.2019	20.12.2019

Ochranné známky zrušené a prohlášené za neplatné

Tato kapitola obsahuje údaje o rozhodnutích o zrušení ochranné známky na základě ustanovení § 31 zákona č. 441/2003 Sb. nebo o prohlášení ochranné známky za neplatnou na základě ustanovení § 32 zákona č. 441/2003 Sb. Existuje-li důvod zrušení/prohlášení ochranné známky za neplatnou pouze ve vztahu k některým z výrobků nebo služeb, Úřad ochrannou známku zruší/prohlásí za neplatnou pouze pro tyto výrobky nebo služby. Údaje o výsledku rozhodnutí (zrušení ochranné známky, částečné zrušení ochranné známky, prohlášení ochranné známky za neplatnou, prohlášení ochranné známky za částečně neplatnou) jsou uvedeny za datem právní moci rozhodnutí s názvem "Datum právní moci rozhodnutí/výsledek rozhodnutí".

(111) 302333

(540)

VESTAVEK

19.12.2019 / NABYTÍ P.M. - PROHLÁŠENÍ OZ ZA ČÁST.
NEPLATNOU

(111) 369889

(540)

Jessica´s Jewellery

14.12.2019 / NABYTÍ P.M. - PROHLÁŠENÍ OZ ZA NEPLATNOU

(111) 256766A

(540)

BOB A BOBEK

20.12.2019 / NABYTÍ P.M. - ČÁSTEČNÉ ZRUŠENÍ OZ

Přehled obnov zápisu ochranných známek

Kapitola obsahuje údaje o ochranných známkách, u kterých byl na žádost vlastníka obnoven zápis podle ustanovení § 28 odst. 2 zákona č. 441/2003 Sb.

Číselný přehled (111)											
150354	154239	154334	154350	154351	154352	154412	154414	154422	154860	159656	159717
164521	164523	164553	164554	164555	164560	164561	168160	168872	174601	227979	227980
231373	232017	232082	232150	232203	232210	232384	232385	232386	232387	232388	232734
232910	232917	233131	233138	233203	233332	233572	233718	233740	233775	234145	234146
234177	234186	234281	234342	234807	234841	234977	235149	235560	235575	235986	236003
236673	236777	236778	237759	241024	245425	252133	309529	310421	310422	311730	312468
312469	312475	312502	312503	312504	312505	312641	312735	312769	312869	313181	313394
313406	313739	313754	313762	313891	314064	314115	314182	314244	314370	314385	314386
314389	314458	314546	314968	315564	316025	316266	316267	316377	316445	316756	316951
317754	318047	318048	318049	318050	318242	318243	318827	319917			

Obnovy zápisu ochranných známek

(111) **150354**
(220) 20.10.1950
(151) 20.10.1950
(540)

(730) **L'Oréal S.A.**, 14, rue Royale, Paris, FR
(740) PATENTSERVIS Praha a.s., Na Podkovce 281/10, Praha 4, Podolí, 14700
(510) (3) maskara, tužky na obočí, barva na podmalování očí, krém na řasy a obočí, oční kapky.
(511) 3
(210) O-22794

(111) **154239**
(220) 14.03.1960
(151) 27.04.1960
(540)



(730) **PALMA a. s.**, Račianska 76, 836 04 Bratislava, SK
(740) JUDr. Aleš Zábrš, Na Beránce 2, Praha 6, 16000
(510) Jedlé oleje a tuky, mýdla, mýdlové prášky, saponátové prací prostředky.
(511) 3, 29
(210) O-21601

(111) **154334**
(220) 03.06.1960
(151) 30.07.1960
(540)



(730) **Cembrit a.s.**, Lidická 302, Beroun 3 - Závodi, 26638, CZ
(740) PATENTSERVIS Praha a.s., Na Podkovce 281/10, Praha 4, Podolí, 14700
(510) (19) osinkocementové zboží všeho druhu.
(511) 19
(210) O-22153

(111) **154350**
(220) 03.08.1960
(151) 26.08.1960
(540)

KONVALINKA

(730) **PALMA a. s.**, Račianska 76, 836 04 Bratislava, SK
(740) JUDr. Aleš Zábrš, Na Beránce 2, Praha 6, 16000
(510) (3) mýdlo.
(511) 3
(210) O-22976

(111) **154351**
(220) 03.08.1960
(151) 26.08.1960
(540)

KLINCEKY

(730) **PALMA a. s.**, Račianska 76, 836 04 Bratislava, SK
(740) JUDr. Aleš Zábrš, Na Beránce 2, Praha 6, 16000
(510) (3) mýdlo.
(511) 3
(210) O-22977

(111) **154352**
(220) 03.08.1960
(151) 26.08.1960
(540)

PENOL

(730) **PALMA a. s.**, Račianska 76, 836 04 Bratislava, SK
(740) JUDr. Aleš Zábrš, Na Beránce 2, Praha 6, 16000
(510) (3) mýdlo.
(511) 3
(210) O-22980

(111) **154412**
(220) 03.08.1960
(151) 14.10.1960
(540)

CITRONELL

(730) **PALMA a. s.**, Račianska 76, 836 04 Bratislava, SK
(740) JUDr. Aleš Zábrš, Na Beránce 2, Praha 6, 16000
(510) (3) mýdlo.
(511) 3
(210) O-22973

(111) **154414**
(220) 03.08.1960
(151) 14.10.1960
(540)

PALMATON

(730) **PALMA a. s.**, Račianska 76, 836 04 Bratislava, SK
(740) JUDr. Aleš Zábrš, Na Beránce 2, Praha 6, 16000
(510) (3) prací prostředky různého druhu.
(511) 3
(210) O-22978

(111) **154422**
(220) 03.08.1960
(151) 24.10.1960
(540)

HAVANA

(730) **PALMA a. s.**, Račianska 76, 836 04 Bratislava, SK
(740) JUDr. Aleš Zábrš, Na Beránce 2, Praha 6, 16000
(510) (3) mýdlo.
(511) 3
(210) O-22974

(111) **154860**
(220) 21.10.1960
(151) 30.03.1961
(540)

NORDBAK

(730) **Henkel IP & Holding GmbH**, Henkelstrasse 67, 40589 Düsseldorf, DE
(740) FAJNOR IP s.r.o., Mgr. Karol Fajnor, Pobřežní 249/46, Praha 8, 18600
(510) (6) plastický materiál pro ukládání a obložení u drticích strojů.
(511) 6
(210) O-23140

(111) **159656**
(220) 13.01.1970
(151) 08.04.1970
(540)

KAMILA

(730) **PALMA a. s.**, Račianska 76, 836 04 Bratislava, SK
(740) JUDr. Aleš Zábrš, Na Beránce 2, Praha 6, 16000
(510) (3) mýdla, prací a čisticí prostředky.
(511) 3
(210) O-43904

(111) **159717**
(220) 27.03.1970
(151) 07.05.1970
(540)

PALMAS

(730) **PALMA a. s.**, Račianska 76, 836 04 Bratislava, SK
(740) JUDr. Aleš Zábrš, Na Beránce 2, Praha 6, 16000
(510) (29) rostlinné jedlé tuky.
(511) 29
(210) O-44158

(111) **164521**
(220) 20.11.1979
(151) 17.09.1980
(540)

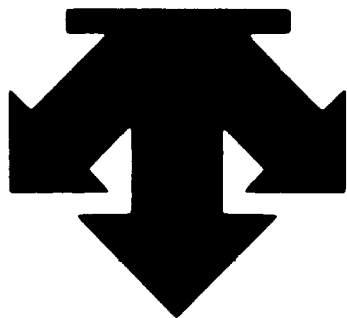

(730) **Descente Ltd.**, 11-3, Dogashiba 1-chome, Tennoji-ku, Osaka, JP
(740) Patentservis Praha a.s., Jivenská 1273/1, Praha 4, 14021
(510) Plážové tašky, kabely na tenis, sportovní pytle, lodní pytle, batohy, tašky přes rameno, peněženky na opasku, pojízdné kabely, tašky na camping, víceúčelové tašky, školní brašny, nákupní tašky, cestovní tašky, aktovky, kabely pro reportéry, cestovní zavazadla, vaky, diplomatky, toaletní kufříky, kazety na doklady, síťovka na míče, krabice na obuv, kabelky, kufry, deštníky, obaly na deštníky, sportovní oblečení zvláště lyžařské oblečení, bejsbolové dresy, koupací obleky, golfové oblečení, fotbalové dresy, oblečení pro běžce, sportovní kazajky, větrovky, čepice, punčochy, svetry, košile pro pólo, kalhoty, krátké kalhoty, vesty, vln.vesty, kapesníky, ponožky, palečnice a rukavice, výrobky pro sport zahrnující golfové pytle, gumové podložky používané při golfu, vosky na lyže, lyže, lyžařské rukavice a palečnice, příslušenství k lyžím, tenisové rakety, tenisové soupravy, koupací čepice, plavecké brýle, ploutve pro plavání, plováky na koupaliště.
(511) 18, 25, 28
(210) O-51409

(111) **164523**
(220) 20.11.1979
(151) 18.09.1980
(540)

DESCENTE

(730) **Descente Ltd.**, 11-3, Dogashiba 1-chome, Tennoji-ku, Osaka, JP
(740) Patentservis Praha a.s., Jivenská 1273/1, Praha 4, 14021
(510) Plážové tašky, kabely na tenis, sportovní pytle, lodní pytle, batohy, tašky přes rameno, peněženky na opasku, pojízdné kabely, tašky na camping, víceúčelové tašky, školní brašny, nákupní tašky, cestovní tašky, aktovky, kabely pro reportéry, cestovní zavazadla, vaky, diplomatky, toaletní kufříky, kazety na doklady, síťovka na míče, krabice na obuv, kabelky, kufry, deštníky, obaly na deštníky, sportovní oblečení zvláště lyžařské oblečení, bejsbolové dresy, koupací obleky, golfové oblečení, fotbalové dresy, oblečení pro běžce, sportovní kazajky, větrovky, čepice, punčochy, svetry, košile pro pólo, kalhoty, krátké kalhoty, vesty, vln.vesty, kapesníky, ponožky, palečnice a rukavice, výrobky pro sport zahrnující golfové pytle, gumové podložky používané při golfu, vosky na lyže, lyže, lyžařské rukavice a palečnice, příslušenství k lyžím, tenisové rakety, tenisové soupravy, koupací čepice, plavecké brýle, ploutve pro plavání, plováky na koupaliště.
(511) 18, 25, 28
(210) O-51411

(111) **164553**
(220) 23.05.1980
(151) 11.10.1980
(540)

PALMELA

(730) **PALMA a. s.**, Račianska 76, 836 04 Bratislava, SK
(740) JUDr. Aleš Zábrš, Na Beránce 2, Praha 6, 16000
(510) (29) jedlé oleje a tuky.
(511) 29
(210) O-51682

(111) **164554**
(220) 23.05.1980
(151) 11.10.1980
(540)

VETO

(730) **PALMA TM a.s.**, Račianska 76, 836 04 Bratislava, SK
(740) JUDr. Aleš Zábrš, Na Beránce 2, Praha 6, 16000
(510) (29) jedlé oleje a tuky.
(511) 29
(210) O-51683

(111) **164555**
(220) 23.05.1980
(151) 11.10.1980
(540)

ORO

(730) **PALMA a. s.**, Račianska 76, 836 04 Bratislava, SK
(740) JUDr. Aleš Zábrš, Na Beránce 2, Praha 6, 16000
(510) (3) mydlá, prací a čistiace prostředky.
(511) 3
(210) O-51684

(111) **164560**
(220) 23.05.1980
(151) 11.10.1980
(540)

PALMACREAM

(730) **PALMA a. s.**, Račianska 76, 836 04 Bratislava, SK
(740) JUDr. Aleš Zábrš, Na Beránce 2, Praha 6, 16000
(510) (29) jedlé oleje a tuky.
(511) 29
(210) O-51690

(111) **164561**
(220) 23.05.1980
(151) 11.10.1980
(540)

MIX

(730) **PALMA a. s.**, Račianska 76, 836 04 Bratislava, SK
(740) JUDr. Aleš Zábrš, Na Beránce 2, Praha 6, 16000
(510) (29) jedlé oleje a tuky.
(511) 29
(210) O-51691

(111) **168160**
(220) 09.02.1990
(151) 20.01.1991
(540)



(730) **Erba Lachema s.r.o.**, Karásek 2219/1d, Brno, Řečkovice, 62100, CZ
(740) PatentCentrum Sedláč & Partners s.r.o., Okružní 2824, České Budějovice, České Budějovice 3, 37001
(510) Soubory mikrotěstů pro rutinní určení a identifikaci bakterií a bakteriálních skupin v mikrobiologických laboratořích a provozech ve zdravotnictví, humánní a veterinární medicíně, potravinářských provozech a úpravách vody.
(511) 1, 5
(210) O-56972

(111) **168872**
(220) 30.08.1990
(151) 18.11.1991
(540)

RESPONS

(730) **L'Oreal S.A.**, 14, rue Royale, Paris, FR
(740) PATENTSERVIS Praha a.s., Na Podkovce 281/10, Praha 4, Podolí, 14700
(510) (3) prací a bělicí přípravky, čistící přípravky, mýdlo, lešticí přípravky, odmašťovací přípravky, výrobky kosmetické zejména šampóny, výrobky voňavkářské včetně éterických olejů, vodičky na vlasy, zubní pasty a prášky.
(511) 3
(210) O-58448

(111) **174601**
(220) 15.03.1990
(151) 24.01.1994
(540)

LOCTITE

(730) **Henkel IP & Holding GmbH**, Henkelstrasse 67, 40589 Düsseldorf, DE
(740) FAJNOR IP s.r.o., Mgr. Karol Fajnor, Pobřežní 249/46, Praha 8, 18600
(510) Chemické látky, chemické výrobky, lepidla a pojiva, žezné chladicí kapaliny, spodní nátěry na bázi syntetických pryskyřic, základní nátěry, barvy, fermeže, laky, konzervační materiály proti rzi, barviva, šelaky, povrchové povlaky, antikorozivní prostředky, čistící, lešticí a abrasivní prostředky, mýdla, prostředky pro odstranění rzi, maziva, průmyslové oleje a tuky, stroje pro průmyslové použití a jejich části, nástroje a jejich doplňky, ruční dávkovače včetně dávkovačů pro kapalná lepidla a těsnicí materiály, papír, výrobky z papíru, tiskoviny, knihy, materiály pro vazbu knih, lepidla (kancelářská) a kancelářské potřeby, materiály pro uměle, štetce na barvy, materiály pro balení, zátkování nebo izolaci; těsnění a těsnicí materiály.
(511) 1, 2, 3, 4, 7, 8, 16, 17
(210) O-57138

(111) **227979**
(220) 28.02.2000
(151) 19.10.2000
(540)

FUNSTORM

(730) **FUNSTORM s.r.o.**, Ještědská 360, Liberec VIII, 46008, CZ
(740) Strnad Václav Ing., Rychtářská 375/31, Liberec 14, 46014
(510) (18) peněženky, náprsní tašky, sportovní tašky, ledvinky, cestovní tašky, kabelky; (25) oblečení a oděvy všeho druhu, zejména celosezónní oblečení a oděvy pro sport, turistiku, volný čas, rekreaci, pláž, obuv všeho druhu, zejména celosezónní obuv pro sport, turistiku a volný čas, ponožky, podkolenky, punčochy, pokrývky hlavy všeho druhu, zejména čepice, kulichy, lyžařské čepice, čepice s kšiletem, kapuce, čelenky, trička, spodní prádlo, košile, vesty, pulovry, svetry, šály, šátky, rukavice všeho druhu spadající do této třídy; (26) zipy, suché zipy; (35) akviziční, marketingová, propagační, reklamní, informační a inzertní obchodní a podnikatelská činnost, propagační, reklamní a informační materiály všeho druhu včetně jejich rozšiřování, velkoplošná reklama, Internet pro reklamní a akviziční účely, poradenství a pomoc při provozu obchodu, zprostředkování obchodněpodnikatelské činnosti, průzkum trhu, předvádění výše specifikovaného zboží a distribuce vzorků tohoto zboží pro reklamní a akviziční účely, vše v rámci této třídy; (40) textilní stříhy, stříhová služba; (42) textilní a oděvní návrhářství, navrhování obalů, poradenská a zprostředkovatelská činnost v rozsahu uvedených výrobků, jejich částí a doplňků, spadající do této třídy.
(511) 18, 25, 26, 35, 40, 42
(210) O-152540

(111) **227980**
(220) 29.02.2000
(151) 19.10.2000
(540)



(730) **Švehla Karel**, Proseč pod Ještědem 1, 46343, CZ
(740) Strnad Václav Ing., Rychtářská 375/31, Liberec 14, 46014
(510) (6) tlakové nádoby, jejich příslušenství a části, nádrže, zásobníky a kontejnery z kovů, jejich příslušenství a části, potrubí, spojovací potrubí, trubkové hadovitě systémy, jejich příslušenství a části, fitinky, odbočky, rozdělovací kusy, přechody, hladké a záhybové ohyby, výklovky, ložisková pouzdra, ventily, kouřové roury; (7) odsířovací a filtrovací zařízení, jejich příslušenství a části, ventilátory, jejich příslušenství a části, kotlové trubky, kouřovody kotlů, ložiskové skříně, ložiska, ventily; (11) kotle výhřevné, jejich příslušenství a části, pomocná zařízení kotlů, jejich příslušenství a části, komory pro elektrárny, teplárny, chemický průmysl, jejich částí a příslušenství, membránové stěny, jejich částí a příslušenství, redukční a chladicí stanice, jejich částí a příslušenství, kondenzační zařízení a odvaděče kondenzátu, jejich příslušenství a části, vstříkovací ejektory, chladicí dýzy, měřicí dýzy, rozdělovače a zpětné klapky, jejich částí a příslušenství, potrubní kohouty, ventily, ventilátory, jejich součástí a příslušenství; (19) potrubí nekovová, fitinky a odbočky nekovové, rozdělovací kusy, přechody, přechodky, hladké a záhybové ohyby pro potrubí nekovové; (35) akviziční, marketingová, propagační, reklamní, informační a inzertní obchodní a podnikatelská činnost, propagační, reklamní a informační materiály všeho druhu včetně jejich rozšiřování a zasílání, velkoplošná reklama, Internet, poradenství a pomoc při provozu obchodu, zprostředkování obchodněpodnikatelské činnosti, průzkum trhu, ukázky projektů, návrhů a studií, systematizace výstupů do počítačových databází; (36) investorská činnost v rozsahu uvedených zařízení, přístrojů a výrobků; (37) instalace, montáž, rekonstrukce, údržba a opravy zařízení na výrobu energie, jejich příslušenství a částí, zejména zařízení pro tepelné elektrárny, teplárny, chemický průmysl, kotle, tlakové nádoby, trubkové systémy, pro redukční a chladicí stanice, pro odsířovací zařízení, filtrovací zařízení a pomocná zařízení pro energetiku; (39) dodávky zařízení na výrobu energie, jejich příslušenství a částí, zejména dodávky zařízení pro

teplné elektrárny, teplárny, chemický průmysl, kotle, tlakové nádoby, trubkové systémy, pro redukční a chladicí stanice, pro odsiřovací zařízení, filtrační zařízení a pomocná zařízení pro energetiku; (42) projektová, vývojová, konstrukční a inženýrská činnost v oboru zařízení na výrobu energie, jejich příslušenství a částí, zejména zařízení pro teplé elektrárny, teplárny, chemický průmysl, kotle, tlakové nádoby, trubkové systémy, pro redukční a chladicí stanice, pro odsiřovací zařízení, filtrační zařízení a pomocná zařízení pro energetiku, zprostředkovatelská činnost v oblasti obchodu a v oblasti uvedených služeb, provádění revizí a zkoušek v oboru zařízení na výrobu energie, jejich příslušenství, částí a pomocných zařízení pro energetiku, výstupy vývojových a konstrukčních prací v digitalizované formě, tvorba software.

(511) 6, 7, 11, 19, 35, 36, 37, 39, 42
(210) O-152604

(111) **231373**
(220) 09.02.2000
(151) 21.02.2001
(540)

SaNo CB

(730) **SaNO CB s. r. o.**, Branka 417, Trhové Sviny, 37401, CZ
(740) PatentCentrum Sedlák & Partners s.r.o., Okružní 2824, České Budějovice, České Budějovice 3, 37001

(510) (35) zprostředkovatelská činnost v oblasti obchodu; (37) provádění staveb, jejich změn a odstraňování, sanace a rekultivace, sanace znečištění; (39) silniční motorová doprava nákladní, skladování odpadů, včetně nebezpečných odpadů; (40) sběr, třídění a recyklace odpadů, včetně nebezpečných odpadů; (42) konzultační, poradenská a zprostředkovatelská činnost v oboru životního prostředí, projekty v oblasti životního prostředí, projektová činnost ve výstavbě, inženýrská činnost ve stavebnictví, geologii a hydrogeologii, odběr vzorků a hodnocení nebezpečných vlastností odpadů, projektování, provádění a vyhodnocování geologických prací v oboru hydrogeologie.

(511) 35, 37, 39, 40, 42
(210) O-151698

(111) **232017**
(220) 30.12.1999
(151) 28.03.2001
(540)

SYLVANIA RED'N'BLUE

(730) **Fowlit International Lighting (Holding) B.V.**, Prins Bernhardplein 200, 1097 JB Amsterdam, NL

(740) Rott, Růžička & Guttman a spol., Vyskočilova 1566, Praha 4, Michle, 14000

(510) (10) světla a lampy pro léčebné, lékařské, chirurgické a terapeutické účely, díly a fitinky pro výše uvedené výrobky; (11) přístroje a zařízení pro osvětlení, žárovky, lampy, vlákna do lamp, elektrické výbojky pro osvětlení, svítivé výbojky, světla a lampy pro kosmetické účely, díly a fitinky pro výše uvedené výrobky.

(511) 10, 11
(210) O-150515

(111) **232082**
(220) 17.01.2000
(151) 28.03.2001
(540)

GRAFICO

(730) **Lias Vintířov, lehký stavební materiál k.s.**, č. p. 176, Vintířov, 35735, CZ
(740) ZEMAN - podkrušnohorská patentová a známková kancelář, Petr Zeman, Hradní 301, Loket, 35733
(510) (19) stavební materiály a hmoty nekovové, stavební prvky z nekovových materiálů, zejména prvky pro zámkové dlažby, chodníkové a obkladové dlaždice a desky, jiné materiály pro silniční dlažby, upravený stavební kámen, prvky parkové a zahradní architektury, prvky městského mobiliáře, betonové a jiné nekovové výrobky pro inženýrské stavby, dopravní stavby a pozemní stavby v jiné třídě nezařazené; (35) zprostředkování obchodu; (37) práce zemní, betonářské, zednické, dlaždičské, montážní, obkladačské a jiné stavební, provádění terénních úprav.

(511) 19, 35, 37
(210) O-150882

(111) **232150**
(220) 31.01.2000
(151) 28.03.2001
(540)



(730) **Libor Jirků**, Za Mototechnou 49a/1295, Praha 5, 15500, CZ
(510) (9) pohybová čidla, audio čidla, magnetické kontakty, ústředny, kamery CCTV, vodiče, rozvaděče, rozvody, zásuvky, vypínače; (37) poskytování technických služeb, montáž, opravy, údržba a revize vyhrazených elektrických zařízení; (42) ochrana osob, zboží a majetku.

(511) 9, 37, 42
(210) O-151417

(111) **232203**
(220) 07.02.2000
(151) 28.03.2001
(540)



(730) **MODUS, spol. s r.o.**, Žižkova 273, Jinočany, 25225, CZ
(740) JUDr. Aleš Zábřeh, advokát a patentový zástupce, Na Beránce 2, Praha 6, 16000
(510) (11) přístroje a zařízení pro osvětlení všeho druhu, zejména svítidla bytová, kancelářská, průmyslová, parková, přisazená mřížková svítidla, svítidla pro veřejné osvětlení; (35) inzertní a reklamní činnost, zprostředkovatelská a obstaratelská činnost v oblasti obchodu, zejména obchodu se svítidly,

marketing, obchodní administrativa; (37) instalace a opravy elektrických strojů a přístrojů, zejména svítidel.

(511) 11, 35, 37
(210) O-151653

(111) **232210**
(220) 09.02.2000
(151) 28.03.2001
(540)

LERA

(730) **Kušnir Peter Ing.**, Jabloňová 1468, Stříbro, 34901, CZ
(740) PatentCentrum Sedlák & Partners s.r.o., Okružní 2824, České Budějovice, České Budějovice 3, 37001

(510) (18) kůže, imitace kůže, výrobky z těchto materiálů, které nejsou zahrnuty do jiných tříd, kůže ze zvířat, kufry a zavazadla, deštníky, slunečníky a hole, biče a sedlářské výrobky; (25) oděvy, obuv, kloboučnické zboží; (28) hry, hračky, potřeby pro gymnastiku a sport, které nejsou uvedeny v jiných třídách, vánoční ozdoby.

(511) 18, 25, 28
(210) O-151697

(111) **232384**
(220) 23.05.2000
(151) 28.03.2001
(540)

BORGES

(730) **SOCIEDADE DOS VINHOS BORGES, S.A.**, Rua General Torres, 923, Vila Nova De Gaia, PT

(740) PATENTSERVIS Praha a.s., Na Podkovce 281/10, Praha 4, Podolí, 14700
(510) (33) alkoholické nápoje (s výjimkou pív).
(511) 33
(210) O-155693

(111) **232385**
(220) 23.05.2000
(151) 28.03.2001
(540)

MEIA ENCOSTA

(730) **SOCIEDADE DOS VINHOS BORGES, S.A.**, Rua General Torres, 923, Vila Nova De Gaia, PT

(740) PATENTSERVIS Praha a.s., Na Podkovce 281/10, Praha 4, Podolí, 14700
(510) (33) alkoholické nápoje (s výjimkou pív).
(511) 33
(210) O-155696

(111) **232386**
(220) 23.05.2000
(151) 28.03.2001
(540)

TROVADOR

(730) **SOCIEDADE DOS VINHOS BORGES, S.A.**, Rua General Torres, 923, Vila Nova De Gaia, PT

(740) PATENTSERVIS Praha a.s., Na Podkovce 281/10, Praha 4, Podolí, 14700
(510) (33) alkoholické nápoje (s výjimkou pív).
(511) 33
(210) O-155698

(111) **232387**
(220) 23.05.2000
(151) 28.03.2001
(540)

LELLO

(730) **SOCIEDADE DOS VINHOS BORGES, S.A.**, Rua General Torres, 923, Vila Nova De Gaia, PT

(740) PATENTSERVIS Praha a.s., Na Podkovce 281/10, Praha 4, Podolí, 14700
(510) (33) alkoholické nápoje (s výjimkou pív).
(511) 33
(210) O-155699

(111) **232388**
(220) 23.05.2000
(151) 28.03.2001
(540)

GATÁO

(730) **SOCIEDADE DOS VINHOS BORGES, S.A.**, Rua General Torres, 923, Vila Nova De Gaia, PT

(740) PATENTSERVIS Praha a.s., Na Podkovce 281/10, Praha 4, Podolí, 14700
(510) (33) alkoholické nápoje (s výjimkou pív).
(511) 33
(210) O-155700

(111) **232734**
(220) 21.10.1999
(151) 24.04.2001
(540)

DOMINATOR

(730) **Albaugh Europe Sarl**, Avenue Gratta-Paille 2, 1018 Lausanne, CH

(740) Všetěčka Zelený Švorčík Kalenský a partneři, advokátní a patentová kancelář, JUDr. Petr Kalenský, advokát, Hálkova 1406/2, Praha 2, 12000
(510) (5) pesticidy, prostředky pro hubení obtížného drobného hmyzu, fungicidy, herbicidy a insekticidy.
(511) 5
(210) O-148080

(111) **232910**
(220) 17.01.2000
(151) 24.04.2001
(540)

The logo for VECTA VIR features the word "VECTA" in a large, bold, sans-serif font. To its right, the word "VIR" is written vertically in a smaller, bold, sans-serif font, with the letters overlapping the right side of "VECTA".

(730) **Perrigo Pharma International D.A.C.**, The Sharp Building, Hogan Place, Dublin 2, D02 TY74, IE

(740) Všetěčka Zelený Švorčík Kalenský a partneři, advokátní a patentová kancelář, JUDr. Michal Havlík, advokát, Hálkova 1406/2, Praha 2, 12000
(510) (5) farmaceutické a léčivé přípravky a substance pro lidské použití.
(511) 5
(210) O-150903

(111) **232917**
(220) 19.01.2000
(151) 24.04.2001
(540)

X-ACTIVE

(730) **GlaxoSmithKline Consumer Healthcare (UK) IP Limited**, 980 Great West Road, Brentford, Middlesex TW8 9GS, GB

(740) KOREJZOVA LEGAL v.o.s., JUDr. Petra Sauvage de Brantes, advokátka, Korunní 810/104, Praha 10, Vinohrady, 10100
(510) (21) zubní kartáčky, zubní párátka a vlákna na čištění mezizubních prostor.
(511) 21
(210) O-150962

(111) **233131**
(220) 25.02.2000
(151) 24.04.2001
(540)

FISCHER

(730) **I.D.C. Holding, a.s.**, Bajkalská 19B, Bratislava 82101, SK

(740) C|K|T ČERVENKA TURKOVÁ & PARTNERS Advokátní, patentová a známková kancelář, Mgr. Jana Turková, advokát, Anny Letenské 34/7, Praha 2, Vinohrady, 12000
(510) (5) cukrovinky a pečivařské výrobky s posilujícím a podpůrným léčivým účinkem (dietetické pečivo, suchary, sušenky, piškoty, obilné přípravky, bonbóny, pastilky apod.); (29) konzervované, sušené a vařené ovoce,

rosoly, zavařeniny, ovocné želé, želatina, zpracované ořechy a arašídý; (30) trvanlivé, polotrvanlivé a jemné pečivo, čokoládové a nečokoládové cukrovinky, bonbóny a cukrátky, čokoláda, fondán, karamely, potravinářský kandys, keksy, koláče, kreky, lízátky, oplatky, perníky, medovíčky, biskvity, suchary, sušenky, piškoty, vánoční kolekce a jiné cukrovinky na zdobení vánočních stromečků, pralinky, sladká dřeva, mandlové cukrovinky, marcipán, vafle, trubičky, dezerty, komprimáty, želé, neapolitánky, pastilky, tyčinky, kakao a výrobky z kakaa spadající do této třídy, výrobky z medu, melasy, obilné přípravky, žvýkačky, dia výrobky shora uvedených druhů.

(511) 5, 29, 30
(210) O-152522

(111) **233138**
(220) 25.02.2000
(151) 24.04.2001
(540)

VERBENA

(730) **I.D.C. Holding, a.s.**, Bajkalská 19B, Bratislava 82101, SK
(740) ČIK|T ČERVENKA TURKOVÁ & PARTNERS Advokátní, patentová a známková kancelář, Mgr. Jana Turková, advokát, Anny Letenské 34/7, Praha 2, Vinohrady, 12000

(510) (5) cukrovinky a pečivařské výrobky s posilujícím a podpůrným léčivým účinkem (dietetické pečivo, suchary, sušenky, piškoty, obilné přípravky, bonbóny, pastilky apod.); (29) konzervované, sušené a vařené ovoce, rosoly, zavařeniny, ovocné želé, želatina, zpracované ořechy a arašídý; (30) trvanlivé, polotrvanlivé a jemné pečivo, čokoládové a nečokoládové cukrovinky, bonbóny a cukrátky, čokoláda, fondán, karamely, potravinářský kandys, keksy, koláče, kreky, lízátky, oplatky, perníky, medovíčky, biskvity, suchary, sušenky, piškoty, vánoční kolekce a jiné cukrovinky na zdobení vánočních stromečků, pralinky, sladká dřeva, mandlové cukrovinky, marcipán, vafle, trubičky, dezerty, komprimáty, želé, neapolitánky, pastilky, tyčinky, kakao a výrobky z kakaa spadající do této třídy, výrobky z medu, melasy, obilné přípravky, žvýkačky, dia výrobky shora uvedených druhů.

(511) 5, 29, 30
(210) O-152529

(111) **233203**
(220) 06.03.2000
(151) 24.04.2001
(540)

THE JOURNEY INSIDE

(730) **Intel Corporation a Delaware Corporation**, 2200 Mission College Boulevard, Santa Clara, CA, US

(740) Čermák a spol., JUDr. Karel Čermák Ph.D., LL.M., Elišky Peškové 735/15, Praha 5, Smíchov, 15000

(510) (41) vzdělávací služby, zejména provozování tříd, seminářů, konferencí a kursů v oblasti využívání počítačů a softwaru, internetové navigace, počítačového managementu a nákupu počítačů a rozšiřování materiálů souvisejících se shora uvedenými kursy, výchovné a zábavní služby, zajišťování interakčních a neinterakčních elektronických informačních služeb v oblasti vzdělání a zábavy.

(511) 41
(210) O-152791

(111) **233332**
(220) 24.03.2000
(151) 24.04.2001
(540)

INTEL

(730) **Intel Corporation (a Delaware Corporation)**, 2200 Mission College Boulevard, Santa Clara, CA, US

(740) Čermák a spol., JUDr. Karel Čermák Ph.D., LL.M., Elišky Peškové 735/15, Praha 5, Smíchov, 15000

(510) (9) polovodičové a mikroprocesorové zásobní pásky a balení, internetové a webovské servery, internetové a webovské servery s ukládáním, internetové a webovské terminály, internetové a webovské zařízení, zejména osobní digitální notebooky a laptopy, webovské tablety nebo snímací podložky a jakékoliv zařízení umožňující přístup k internetu nebo webu, bezdrátové a na dálku ovládané počítačové periférie, počítačový hardware a software pro přístup k webovským bránám, počítačový hardware a software pro digitální kódování, identifikaci a ověřování, počítačový hardware a software k

zpřístupnění dálkových zakódovaných sítí, počítačový hardware a software ke zpřístupnění bezpečného přenosu dat prostřednictvím sítí, internet a Word Wilde web; (25) trička, košile, dámské vesty, plážové oblečení, oblečení pro denní nošení, svetry, bavlněná trika, tenké bundy, kombinézy, pletené vesty, sportovní oblečení, klobouky, oblečení na běh, vázanky, motýlky, polokošile, šátky, rukavice, dětské kombinézy, pracovní oděvy, ponožky a stínítka, vyjma hraček do vody a nafukovacích výrobků, boxerské krátké kalhoty; (42) design webovských stránek, inženýrské a konzultační služby, internetové služby a služby týkající se dat na webu, zejména digitální identifikační a ověřovací služby, služby internetového a webovského digitálního přenosu a služby vysílací, internetové a webovské služby poskytované provozovatelem služeb, aplikační služby poskytovatelů služeb.

(511) 9, 25, 42
(210) O-153556

(111) **233572**
(220) 22.07.1999
(151) 23.05.2001
(540)

ESOX

(730) **Detecha, chemické výrobní družstvo**, Husovo náměstí 1208, Nové Město nad Metují, 54901, CZ

(740) PatentCentrum Sedlák & Partners s.r.o., Okružní 2824, České Budějovice, České Budějovice 3, 37001

(510) (2) nátěrový systém pro antikorozi ochranu kovových materiálů.
(511) 2
(210) O-145087

(111) **233718**
(220) 09.03.2000
(151) 23.05.2001
(540)

ATTACK

(730) **I.D.C. Holding, a.s.**, Bajkalská 19B, Bratislava 82101, SK

(740) ČIK|T ČERVENKA TURKOVÁ & PARTNERS Advokátní, patentová a známková kancelář, Mgr. Jana Turková, advokát, Anny Letenské 34/7, Praha 2, Vinohrady, 12000

(510) (5) cukrovinky a pečivařské výrobky s posilujícím a podpůrným léčivým účinkem (dietetické pečivo, suchary, sušenky, piškoty, obilné přípravky, bonbóny, pastilky apod.); (29) konzervované, sušené a vařené ovoce, rosoly, zavařeniny, ovocné želé, želatina, zpracované ořechy a arašídý; (30) trvanlivé, polotrvanlivé a jemné pečivo, čokoládové a nečokoládové cukrovinky, bonbóny a cukrátky, čokoláda, fondán, karamely, potravinářský kandys, keksy, koláče, kreky, lízátky, oplatky, perníky, medovíčky, biskvity, suchary, sušenky, piškoty, vánoční kolekce a jiné cukrovinky na zdobení vánočních stromečků, pralinky, sladká dřeva, mandlové cukrovinky, marcipán, vafle, trubičky, dezerty, komprimáty, želé, neapolitánky, pastilky, tyčinky, kakao a výrobky z kakaa spadající do této třídy, výrobky z medu, melasy, obilné přípravky, žvýkačky, dia výrobky shora uvedených druhů.

(511) 5, 29, 30
(210) O-152946

(111) **233740**
(220) 21.03.2000
(151) 23.05.2001
(540)

THRIFTY

(730) **THRIFTY RENT-A-CAR SYSTEM, LLC**, 8501 Williams Road, Estero, FL, US

(740) Všeťečka Zelený Švorčík Kalenský a partneři, advokátní a patentová kancelář, JUDr. Otakar Švorčík, Hájkova 2, Praha 2, 12000

(510) (39) pronájem automobilů, služby týkající se pronájmu automobilů prováděné prostřednictvím počítačů a globální počítačové sítě.

(511) 39
(210) O-153391

(111) **233775**
(220) 29.03.2000
(151) 23.05.2001
(540)

XYLOCAINE

(730) **Aspen Global Incorporated**, GBS Plaza, Cnr. La Salette & Royal Roads, Grand Bay, MU
(740) Všecka Zelený Švorčík Kalenský a partneři, advokátní a patentová kancelář, JUDr. Michal Havlík, advokát, Hálkova 1406/2, Praha 2, 12000
(510) (5) farmaceutické přípravky a substance.
(511) 5
(210) O-153707

přístroje spojové a telekomunikační techniky a jejich součástí, telekomunikační sítě, přístroje pro záznam, převod a reprodukci zvuku nebo obrazu a jejich součástí, přístroje pro měření, kontrolu, signalizaci a vážení a jejich součástí, přístroje optické, fotografické, filmové, vědecké aparáty a přístroje, elektrosoučástky; (37) montáž, opravy a údržba vyhrazených elektrických zařízení, elektronických zařízení, výpočetní a telekomunikační techniky; (42) poskytování software - programování, zhotovování software na zakázku, jeho výzkum a vývoj projektování elektrických zařízení, poradenské a konzultační služby v oblasti software, informatiky, výpočetní techniky.

(511) 9, 37, 42
(210) O-151443

(111) **234145**
(220) 05.01.2000
(151) 25.06.2001
(540)

FVU

(730) **APF Praha, a.s.**, Písnická 541, Praha 4, 14200, CZ
(740) LORENC IP advokátní a patentová kancelář s.r.o., Mgr. Lukáš Lorenc, Štefánikova 256/34, Praha 5, Smíchov, 15000
(510) (7) filtry, zejména průmyslové filtry pro čištění vzduchu a plynů, tlakové filtry, filtrační lis; (11) filtry, zejména průmyslové filtry, zejména klimatizační zařízení a čištění vzduchu a plynů; (24) látkové filtry a filtrační textilie všeho druhu.
(511) 7, 11, 24
(210) O-150624

(111) **234281**
(220) 14.03.2000
(151) 25.06.2001
(540)

MAJORDOMUS

(730) **UniCredit Bank Czech Republic and Slovakia, a.s.**, Želetavská 1525/1, Praha 4 - Michle, 14092, CZ
(740) HAVEL & PARTNERS s.r.o., advokátní kancelář, Mgr. Robert Nešpůrek LL.M., advokát, Na Florenci 2116/15, Praha 1, Nové Město, 11000
(510) (36) veškeré služby týkající se financí a peněžnictví.
(511) 36
(210) O-153098

(111) **234146**
(220) 05.01.2000
(151) 25.06.2001
(540)

APF PRAHA

(730) **APF Praha, a.s.**, Písnická 541, Praha 4, 14200, CZ
(740) LORENC IP advokátní a patentová kancelář s.r.o., Mgr. Lukáš Lorenc, Štefánikova 256/34, Praha 5, Smíchov, 15000
(510) (11) filtry, zejména průmyslové filtry pro čištění vzduchu a plynů, filtry pro klimatizační zařízení; (24) látkové filtry a filtrační textilie všeho druhu; (37) stavby a opravy zařízení pro čištění vzduchu a plynů pomocí průmyslových filtrů a filtračních textilií; (42) inženýrská, vývojová a poradenská činnost v oblasti průmyslových filtrací.
(511) 11, 24, 37, 42
(210) O-150625

(111) **234342**
(220) 03.04.2000
(151) 25.06.2001
(540)

(111) **234177**
(220) 26.01.2000
(151) 25.06.2001
(540)

Marketing & Media

(730) **Forum Media, s.r.o.**, Františka Křížka 362/1, Praha 7, Holešovice, 17000, CZ
(740) Advokátní a patentová kancelář, JUDr. Aleš Zábrš, Na Beránce 2, Praha 6, 16000
(510) (9) nosiče textových, obrazových a zvukových dat a informací, elektronický časopis; (16) tiskoviny a polygrafické výrobky, např. knihy a časopisy; (38) šíření informací prostřednictvím datových sítí, např. v Internetu.
(511) 9, 16, 38
(210) O-151291

(730) **N E X I, s.r.o.**, č. p. 57, Bratřínov, 25205, CZ
(740) BOHEMIA PATENT, Ing. Jana Vandělíková, Spálená 29, Praha 1, 11000
(510) (3) čisticí prostředky; (35) zprostředkovatelská činnost v obchodě; (37) úklidové služby.
(511) 3, 35, 37
(210) O-153905



(111) **234186**
(220) 31.01.2000
(151) 25.06.2001
(540)

TECHSYS - HW a SW, a.s.

(730) **TECHSYS - HW a SW, a.s.**, Březinova 640/3a, Praha 8, 18600, CZ
(740) DANĚK & PARTNERS Advokátní a patentová kancelář, Ing. Dr. Vilém Daněk Ph.D., LL.M., patentový zástupce, Vinohradská 17, Praha 2, 12000
(510) (9) přístroje pro zpracování informací, počítače a jejich součástí, modemy, servery, monitory, mikroprocesory, tiskárny apod., software, operační systémy, řídicí a informační systémy, sítě, dispečerská řídicí technika, monitorovací systémy, telemetrické komunikační uzly, energodispečinky, veškeré elektronické, magnetické a optické nosiče a vodiče informací,

(111) **234807**
(220) 08.02.2000
(151) 30.07.2001
(540)



(591) Barevná
(730) **Forum Media, s.r.o.**, Františka Křížka 362/1, Praha 7, Holešovice, 17000, CZ
(740) Advokátní a patentová kancelář, JUDr. Aleš Zábrš, Na Beránce 2, Praha 6, 16000
(510) (9) nosiče textových, obrazových a zvukových dat a informací, elektronický časopis; (16) tiskoviny a polygrafické výrobky, např. knihy, časopisy; (38) šíření informací prostřednictvím datových sítí, např. v Internetu.

(511) 9, 16, 38
(210) O-151693

(111) **234841**
(220) 02.03.2000
(151) 30.07.2001
(540)

DETAC

(730) **Solenis Technologies Cayman, L.P.**, Mühlentalstrasse 38, 8200 Schaffhausen, CH
(740) Všeetka Zelený Švorčík Kalenský a partneři, advokátní a patentová kancelář, JUDr. Michal Havlík, Hálkova 1406/2, Praha 2, Nové Město, 12000
(510) (1) chemické výrobky určené pro vodárenský průmysl a úpravu vod.
(511) 1
(210) O-152710

(111) **234977**
(220) 12.04.2000
(151) 30.07.2001
(540)

DOXY ROKSY

(730) **I.D.C. Holding, a.s.**, Bajkalská 19B, Bratislava 82101, SK
(740) C|K|T ČERVENKA TURKOVÁ & PARTNERS Advokátní, patentová a známková kancelář, Mgr. Jana Turková, advokát, Anny Letenské 34/7, Praha 2, Vinohrady, 12000
(510) (5) cukrovinky a pekařské výrobky s posilujícím a podpůrným léčivým účinkem (dietetické pečivo, suchary, sušenky, piškoty, obilné přípravky, bonbóny, pastilky apod.); (29) konzervované, sušené a vařené ovoce, rosoly, zavařeniny, ovocné želé, želatina, zpracované ořechy a arašídý; (30) trvanlivé, polotrvanlivé a jemné pečivo, čokoládové a nečokoládové cukrovinky, bonbóny a cukrátky, čokoláda, fondán, karamely, potravinářský kandys, keksy, koláče, kreky, lízátko, oplatky, perníky, medovníky, biskvity, suchary, sušenky, piškoty, vánoční kolekce a jiné cukrovinky na zdobení vánočních stromečků, pralinky, sladká dřeva, mandlové cukrovinky, marcipán, vafle, trubičky, dezerty, komprimáty, želé, neapolitánky, pastilky, tyčinky, kakao a výrobky z kakaa spadající do této třídy, výrobky z medu, melasy, obilné přípravky, žvýkačky, dia výrobky shora uvedených druhů.
(511) 5, 29, 30
(210) O-154385

(111) **235149**
(220) 02.06.2000
(151) 30.07.2001
(540)

NEONKY

(730) **I.D.C. Holding, a.s.**, Bajkalská 19B, Bratislava 82101, SK
(740) C|K|T ČERVENKA TURKOVÁ & PARTNERS Advokátní, patentová a známková kancelář, Mgr. Jana Turková, advokát, Anny Letenské 34/7, Praha 2, Vinohrady, 12000
(510) (5) cukrovinky a pečivařské výrobky s posilujícím a podpůrným léčivým účinkem (dietetické pečivo, suchary, sušenky, piškoty, obilné přípravky, bonbóny, pastilky apod.); (29) konzervované, sušené a vařené ovoce, rosoly, zavařeniny, ovocné želé, želatina, zpracované ořechy a arašídý; (30) trvanlivé, polotrvanlivé a jemné pečivo, čokoládové a nečokoládové cukrovinky, bonbóny a cukrátky, čokoláda, fondán, karamely, potravinářský kandys, keksy, koláče, kreky, lízátko, oplatky, perníky, medovníky, biskvity, suchary, sušenky, piškoty, vánoční kolekce a jiné cukrovinky na zdobení vánočních stromečků, pralinky, sladká dřeva, mandlové cukrovinky, marcipán, vafle, trubičky, dezerty, komprimáty, želé, neapolitánky, pastilky, tyčinky, kakao a výrobky z kakaa spadající do této třídy, výrobky z medu, melasy, obilné přípravky, žvýkačky, dia výrobky shora uvedených druhů.
(511) 5, 29, 30
(210) O-156033

(111) **235560**
(220) 08.02.2000
(151) 27.08.2001
(540)



(730) **C.P.A. CZECH s.r.o.**, U Panasonicu 376, Pardubice - Staré Ččivice, 53006, CZ
(740) JUDr. Aleš Zábřš, Na Beránce 2, Praha 6, 16000
(510) (9) příslušenství pro mobilní telefony jako jsou stolní napáječe, CL adaptéry, baterie, antény, anténní adaptéry, boostery, repeatery, kožená pouzdra pro mobilní telefony, pouzdra pro mobilní telefony, kryty mobilních telefonů; (12) sady pro instalaci mobilních telefonů do automobilů, držáky telefonů do automobilů; (37) servis příslušenství pro mobilní telefony.
(511) 9, 12, 37
(210) O-151673

(111) **235575**
(220) 15.02.2000
(151) 27.08.2001
(540)



(730) **FCC Česká republika, s.r.o.**, Ďáblická 791/89, Praha 8, Ďáblice, 18200, CZ
(740) PatentCentrum Sedlák & Partners s.r.o., Okružní 2824, České Budějovice, České Budějovice 3, 37001
(510) (37) provádění staveb, jejich změn a odstraňování, sanace a rekultivace v oblasti odpadového hospodářství, sanace znečištění; (39) silniční motorová doprava nákladní, skladování odpadů, včetně nebezpečných odpadů; (40) sběr, třídění a recyklace odpadů, včetně nebezpečných odpadů; (41) vydavatelská a nakladatelská činnost; (42) provádění projektování a vyhodnocování geologických prací, projekty v oblasti životního prostředí, poradenská činnost v oblasti životního prostředí, zprostředkovatelská činnost v oblasti životního prostředí, geologické práce prováděné za účelem získání údajů pro dokumentaci staveb, inženýrská činnost v geologii a hydrogeologii, odběr vzorků a hodnocení nebezpečných vlastností odpadů.
(511) 37, 39, 40, 41, 42
(210) O-151949

(111) **235986**
(220) 12.06.2000
(151) 27.08.2001
(540)

ANDANTE

(730) **I.D.C. Holding, a.s.**, Bajkalská 19B, Bratislava 82101, SK
(740) C|K|T ČERVENKA TURKOVÁ & PARTNERS Advokátní, patentová a známková kancelář, Mgr. Jana Turková, advokát, Anny Letenské 34/7, Praha 2, Vinohrady, 12000
(510) (5) cukrovinky a pečivařské výrobky s posilujícím a podpůrným léčivým účinkem (dietetické pečivo, suchary, sušenky, piškoty, obilné přípravky, bonbóny, pastilky apod.); (29) konzervované, sušené a vařené ovoce, rosoly, zavařeniny, ovocné želé, želatina, zpracované ořechy a arašídý; (30)

trvanlivé, polotrvanlivé a jemné pečivo, čokoládové a nečokoládové cukrovinky, bonbóny a cukrátky, čokoláda, fondán, karamely, potravinářský kandys, keksy, koláče, kreky, lízátky, oplatky, perníky, medovíčky, biskvity, suchary, sušenky, piškoty, vánoční kolekce a jiné cukrovinky na zdobení vánočních stromečků, pralinky, sladká dřeva, mandlové cukrovinky, marcipán, vafle, trubičky, dezerty, komprimáty, želé, neapolitánky, pastilky, tyčinky, kakao a výrobky z kakaa spadající do této třídy, výrobky z medu, melasy, obilné přípravky, žvýkačky, dia výrobky shora uvedených druhů.

(511) 5, 29, 30
(210) O-156269

(111) **236003**
(220) 12.06.2000
(151) 27.08.2001
(540)

TWIN

(730) **I.D.C. Holding, a.s.**, Bajkalská 19B, Bratislava 82101, SK
(740) C|K|T ČERVENKA TURKOVÁ & PARTNERS Advokátní, patentová a známková kancelář, Mgr. Jana Turková, advokát, Amny Letenské 34/7, Praha 2, Vinohrady, 12000
(510) (5) cukrovinky a pečivařské výrobky s posilujícím a podpůrným léčivým účinkem (dietetické pečivo, suchary, sušenky, piškoty, obilné přípravky, bonbóny, pastilky apod.); (29) konzervované, sušené a vařené ovoce, rosoly, zavařeniny, ovocné želé, želatina, zpracované ořechy a arašidy; (30) trvanlivé, polotrvanlivé a jemné pečivo, čokoládové a nečokoládové cukrovinky, bonbóny a cukrátky, čokoláda, fondán, karamely, potravinářský kandys, keksy, koláče, kreky, lízátky, oplatky, perníky, medovíčky, biskvity, suchary, sušenky, piškoty, vánoční kolekce a jiné cukrovinky na zdobení vánočních stromečků, pralinky, sladká dřeva, mandlové cukrovinky, marcipán, vafle, trubičky, dezerty, komprimáty, želé, neapolitánky, pastilky, tyčinky, kakao a výrobky z kakaa spadající do této třídy, výrobky z medu, melasy, obilné přípravky, žvýkačky, dia výrobky shora uvedených druhů.

(511) 5, 29, 30
(210) O-156287

(111) **236673**
(220) 23.05.2000
(151) 19.09.2001
(540)

VEPY

(730) **VEPY, s.r.o.**, Oravická 31, Trstená, SK
(740) JUDr. Miroslav Kupka, patentový zástupce, Levého 1532, Rakovník, 26901
(510) (30) cereální výrobky.
(511) 30
(210) O-155683

(111) **236777**
(220) 26.06.2000
(151) 19.09.2001
(540)

Zlaté Lotosky

(730) **Opavia - LU, s.r.o.**, Karolinská 661, Praha 8, 18600, CZ
(740) JUDr. Tomáš Kučírek, Petrská 1168/29, Praha 1 - Nové Město, 11000
(510) (30) pečivo, trvanlivé pečivo čokoládové a nečokoládové, sušenky, vafle, tyčinky, piškoty, kakaové, čokoládové, kávové a ovocné náplně a krémy, čokoládové a nečokoládové polevy, pečivo se slanými příchutěmi.
(511) 30
(210) O-156842

(111) **236778**
(220) 26.06.2000
(151) 19.09.2001
(540)

Zlaté Vanilky

(730) **Opavia - LU, s.r.o.**, Karolinská 661, Praha 8, 18600, CZ
(740) JUDr. Tomáš Kučírek, Petrská 1168/29, Praha 1 - Nové Město, 11000
(510) (30) pečivo, trvanlivé pečivo čokoládové a nečokoládové, sušenky, vafle, tyčinky, piškoty, kakaové, čokoládové, kávové a ovocné náplně a krémy, čokoládové a nečokoládové polevy, pečivo se slanými příchutěmi.

(511) 30
(210) O-156843

(111) **237759**
(220) 19.09.2000
(151) 22.10.2001
(540)

VELVET

(730) **I.D.C. Holding, a.s.**, Bajkalská 19B, Bratislava 82101, SK
(740) C|K|T ČERVENKA TURKOVÁ & PARTNERS Advokátní, patentová a známková kancelář, Mgr. Jana Turková, advokát, Amny Letenské 34/7, Praha 2, Vinohrady, 12000
(510) (5) cukrovinky a pečivařské výrobky s posilujícím a podpůrným léčivým účinkem (dietetické pečivo, suchary, sušenky, piškoty, obilné přípravky, bonbóny, pastilky apod.); (29) konzervované, sušené a vařené ovoce, rosoly, zavařeniny, ovocné želé, želatina, zpracované ořechy a arašidy; (30) trvanlivé, polotrvanlivé a jemné pečivo, čokoládové a nečokoládové cukrovinky, bonbóny a cukrátky, čokoláda, fondán, karamely, potravinářský kandys, keksy, koláče, kreky, lízátky, oplatky, perníky, medovíčky, biskvity, suchary, sušenky, piškoty, vánoční kolekce a jiné cukrovinky na zdobení vánočních stromečků, pralinky, sladká dřeva, mandlové cukrovinky, marcipán, vafle, trubičky, dezerty, komprimáty, želé, neapolitánky, pastilky, tyčinky, kakao a výrobky z kakaa spadající do této třídy, výrobky z medu, melasy, obilné přípravky, žvýkačky, dia výrobky shora uvedených druhů.
(511) 5, 29, 30
(210) O-159207

(111) **241024**
(220) 21.11.2000
(151) 21.02.2002
(540)

OPAVIA POLOMÁČENÉ

(730) **Opavia - LU, s.r.o.**, Karolinská 661, Praha 8, 18600, CZ
(740) JUDr. Tomáš Kučírek, Petrská 1168/29, Praha 1 - Nové Město, 11000
(510) (30) pečivo, trvanlivé pečivo čokoládové a nečokoládové, sušenky, vafle, tyčinky, piškoty, kakaové, čokoládové, kávové a ovocné náplně a krémy, mražené krémy, čokoládové a nečokoládové polevy, pečivo se slanými příchutěmi.
(511) 30
(210) O-161237

(111) **245425**
(220) 07.09.2000
(151) 29.07.2002
(540)



(730) **Opavia - LU, s.r.o.**, Karolinská 661, Praha 8, 18600, CZ
(740) JUDr. Tomáš Kučírek, Petrská 1168/29, Praha 1 - Nové Město, 11000
(510) (30) trvanlivé pečivo čokoládové a nečokoládové, sušenky, vafle, tyčinky, piškoty, kakaové, čokoládové, kávové a ovocné náplně a krémy, čokoládové polevy, koktejlové trvanlivé pečivo se slanými příchutěmi, mražené krémy; (35) akviziční, marketingová, propagační, reklamní, informační a inzertní činnost pro výše uvedené výrobky, organizování a pořádání soutěží k reklamním účelům na podporu výše uvedených výrobků.
(511) 30, 35
(210) O-158873

(111) **252133**
(220) 15.08.2000
(151) 24.03.2003
(540)

Zlaté Delikatesky

(730) **Opavia - LU, s.r.o.**, Karolinská 661, Praha 8, 18600, CZ
(740) JUDr. Tomáš Kučírek, Petráská 1168/29, Praha 1 - Nové Město, 11000
(510) (30) pečivo, trvanlivé pečivo čokoládové a nečokoládové, sušenky, vafle, tyčinky, piškoty, kakaové, čokoládové, kávové a ovocné náplně a krémy, mražené krémy, čokoládové a nečokoládové polevy, pečivo se slanými příchutěmi.
(511) 30
(210) O-158255

(111) **309529**
(220) 19.08.2009
(151) 22.12.2009
(540)

SERTIVAN

(730) **NOVARTIS AG**, 4002 Basel, CH
(740) Všeetka Zelený Švorčík Kalenský a partneři, advokátní a patentová kancelář, JUDr. Michal Havlík, advokát, Hájkova 2, Praha 2, 12000
(510) (5) farmaceutické přípravky, zejména antidepresiva.
(511) 5
(210) O-470244

(111) **310421**
(220) 31.07.2009
(151) 02.02.2010
(540)



Koučink Centrum

(730) **Koučink Centrum, s.r.o.**, Pod lysinami 518/28, Praha 4, Hodkovičky, 14700, CZ
(740) HM PARTNERS s.r.o., Ing. Zdeněk Michálek, Štefánikova 1163/12, Kopřivnice, 74221
(510) (35) propagační činnost, reklama, obchodní administrativa, kancelářské práce, personální poradenství, poradenství v oblasti lidských zdrojů, poradenství v oblasti systému výběru, motivace a hodnocení zaměstnanců, poradenství v oblasti poskytování zaměstnaneckých výhod, průzkumy motivace zaměstnanců, poradenství v oblasti personálního auditu a tvorby příznivého sociálního klimatu na pracovišti, vyhledávání, výběr a odborné posouzení nově přijímaných pracovníků, služby v oblasti odborného posouzení potenciálu osobnosti, poradenská činnost v oblasti rozvoje osobnosti, posuzování provozu a racionalizace práce, marketingové studie, nábor zaměstnanců, psychologické testování pro výběr zaměstnanců, reklama a propagace, reklama on-line v počítačové síti, televizní reklama, rozhlasová reklama, prezentace firem v médiích, rozvoj reklamních a marketingových konceptů, inzertní a propagační činnost prostřednictvím jakéhokoliv média, poradenství v oblasti personálního auditu, odborné obchodní poradenství, poradenství v oblasti strategie firmy a organizačního rozvoje, pomoc při řízení obchodní činnosti, poradenství v oblasti obchodního managementu, poradenství v oblasti vedení podniku; (41) výchova, vzdělávání, zábava, sportovní a kulturní aktivity, vydavatelská a publikační činnost, elektronické publikování, pořádání odborných kurzů, školení a jiných vzdělávacích akcí, pořádání a řízení pracovních setkání, kongresů a sympozií, informace o výchově a vzdělávání, organizování a vedení konferencí, kongresů, seminářů a sympozií, korespondenční kurzy, pomoc při výběru zaměstnání, poradenství pro volbu zaměstnání, praktický výcvik, vyučování, vzdělávání, organizování a vedení seminářů, odborných kurzů, školení, tréninků, výcviků v oblasti koučování, praktická cvičení, vzdělávací, konzultační a poradenská činnost v oblasti společenských věd a rozvoje osobnosti, vzdělávací, poradenská a konzultační činnost v oblasti lidských zdrojů, koučování - podnikové, korporátní, kariérové, životní, individuální, týmové, skupinové, supervize koučování, pořádání a řízení pracovních setkání, kongresů, sympozií a konferencí, trénink a koučování pro vrcholový a střední management, výcvik manažerských a sociálních dovedností, vedení lidí a motivace, pomoc při výběru povolání, poradenství pro výběr povolání, pořádání a řízení školení, vyučování, vydávání elektronických knih a on-line časopisů, elektronické publikování, vzdělávací a výchovné služby; (44) lékařské služby, péče o hygienu a krásu osob a zvířat, psychologická diagnostika a poradenství, služby psychologa, sociologie, aplikovaná psychologie, psychoterapie, psychologické koučování, služby v oblasti odborného posouzení potenciálu osobnosti, psychologická intervence.

individuální, týmové, skupinové, supervize koučování, pořádání a řízení pracovních setkání, kongresů, sympozií a konferencí, trénink a koučování pro vrcholový a střední management, výcvik manažerských a sociálních dovedností, vedení lidí a motivace, pomoc při výběru povolání, poradenství pro výběr povolání, pořádání a řízení školení, vyučování, vydávání elektronických knih a on-line časopisů, elektronické publikování, vzdělávací a výchovné služby; (44) lékařské služby, péče o hygienu a krásu osob a zvířat, psychologická diagnostika a poradenství, služby psychologa, sociologie, aplikovaná psychologie, psychoterapie, psychologické koučování, služby v oblasti odborného posouzení potenciálu osobnosti, psychologická intervence.
(511) 35, 41, 44
(210) O-469841

(111) **310422**
(220) 31.07.2009
(151) 02.02.2010
(540)

Koučink Centrum

(730) **Koučink Centrum, s.r.o.**, Pod lysinami 518/28, Praha 4, Hodkovičky, 14700, CZ
(740) HM PARTNERS s.r.o., Ing. Zdeněk Michálek, Štefánikova 1163/12, Kopřivnice, 74221
(510) (35) propagační činnost, reklama, obchodní administrativa, kancelářské práce, personální poradenství, poradenství v oblasti lidských zdrojů, poradenství v oblasti systému výběru, motivace a hodnocení zaměstnanců, poradenství v oblasti poskytování zaměstnaneckých výhod, průzkumy motivace zaměstnanců, poradenství v oblasti personálního auditu a tvorby příznivého sociálního klimatu na pracovišti, vyhledávání, výběr a odborné posouzení nově přijímaných pracovníků, služby v oblasti odborného posouzení potenciálu osobnosti, poradenská činnost v oblasti rozvoje osobnosti, posuzování provozu a racionalizace práce, marketingové studie, nábor zaměstnanců, psychologické testování pro výběr zaměstnanců, reklama a propagace, reklama on-line v počítačové síti, televizní reklama, rozhlasová reklama, prezentace firem v médiích, rozvoj reklamních a marketingových konceptů, inzertní a propagační činnost prostřednictvím jakéhokoliv média, poradenství v oblasti personálního auditu, odborné obchodní poradenství, poradenství v oblasti strategie firmy a organizačního rozvoje, pomoc při řízení obchodní činnosti, poradenství v oblasti obchodního managementu, poradenství v oblasti vedení podniku; (41) výchova, vzdělávání, zábava, sportovní a kulturní aktivity, vydavatelská a publikační činnost, elektronické publikování, pořádání odborných kurzů, školení a jiných vzdělávacích akcí, pořádání a řízení pracovních setkání, kongresů a sympozií, informace o výchově a vzdělávání, organizování a vedení konferencí, kongresů, seminářů a sympozií, korespondenční kurzy, pomoc při výběru zaměstnání, poradenství pro volbu zaměstnání, praktický výcvik, vyučování, vzdělávání, organizování a vedení seminářů, odborných kurzů, školení, tréninků, výcviků v oblasti koučování, praktická cvičení, vzdělávací, konzultační a poradenská činnost v oblasti společenských věd a rozvoje osobnosti, vzdělávací, poradenská a konzultační činnost v oblasti lidských zdrojů, koučování - podnikové, korporátní, kariérové, životní, individuální, týmové, skupinové, supervize koučování, pořádání a řízení pracovních setkání, kongresů, sympozií a konferencí, trénink a koučování pro vrcholový a střední management, výcvik manažerských a sociálních dovedností, vedení lidí a motivace, pomoc při výběru povolání, poradenství pro výběr povolání, pořádání a řízení školení, vyučování, vydávání elektronických knih a on-line časopisů, elektronické publikování, vzdělávací a výchovné služby; (44) lékařské služby, péče o hygienu a krásu osob a zvířat, psychologická diagnostika a poradenství, služby psychologa, sociologie, aplikovaná psychologie, psychoterapie, psychologické koučování, služby v oblasti odborného posouzení potenciálu osobnosti, psychologická intervence.
(511) 35, 41, 44
(210) O-469842

(111) **311730**
(220) 11.12.2009
(151) 28.04.2010
(540)

Osteo Bi-Flex

(730) **Rexall Sundown, Inc., a Florida corporation**, 2100 Smithtown Avenue, 11779 Ronkonkoma, NY, NY, US
(740) ZIVKO MIJATOVIĆ & PARTNERS s.r.o., Jugoslávských partyzánů 639/26, Praha 6, 16000
(510) (5) vitamíny, minerály a dietní doplňky - v rámci této třídy.
(511) 5
(210) O-472748

(111) **312468**
(220) 05.01.2010
(151) 09.06.2010
(540)

FINEP

(730) **FINEP HOLDING, SE**, Havlíčkova 1030/1, Praha 1, Nové Město, 11000, CZ
(740) Ing. Francis Jupa, Měchenická 4/2554, Praha 4, 14100
(510) (35) zprostředkovatelská, konzultační a poradenská činnost v oblasti obchodu, to vše se službami uvedenými ve třídách 35, 36, 37, 39 a 42, zprostředkování obchodních záležitostí (nákup a prodej garáží, skladovacích prostor a ploch, parkovacích a odstavných ploch), export - import - zahraniční obchod, to vše se službami uvedenými ve třídách 35, 36, 37, 39 a 42, propagace, inzercie a poskytování obchodních informací prostřednictvím všech druhů médií, marketing, činnost podnikatelských, organizačních a ekonomických poradců, výstavní akce pro komerční účely; (36) činnost finančních poradců, činnost realitní kanceláře, poradenská a obstaravatelská činnost v investiční výstavbě, koupě, prodej a pronájem bytových a nebytových prostor, zařazených do této třídy, správa nemovitostí; (37) provádění bytových, občanských, dopravních a průmyslových staveb a investičních celků, jejich změny a odstraňování, odborná pomoc a autorský dozor ve stavebnictví, zprostředkovatelská, poradenská a obstaravatelská činnost v uvedených oblastech; (39) pronájem garáží, skladovacích prostor a ploch, parkovacích a odstavných ploch; (42) inženýrská a projektová činnost v investiční výstavbě a stavebnictví, zprostředkovatelská, konzultační a poradenská činnost v uvedených oblastech.
(511) 35, 36, 37, 39, 42
(210) O-473212

(111) **312469**
(220) 05.01.2010
(151) 09.06.2010
(540)

FINEP - konečně vlastní bydlení

(730) **FINEP HOLDING, SE**, Havlíčkova 1030/1, Praha 1, Nové Město, 11000, CZ
(740) Ing. Francis Jupa, Měchenická 4/2554, Praha 4, 14100
(510) (16) tiskoviny všeho druhu, zařazené do této třídy, např. noviny, časopisy, periodika, knihy, katalogy, plakáty, billboardy, fotografie, kalendáře, samolepky, propagační tiskoviny; (35) reklamní, inzertní a propagační činnost všemi druhy médií, marketing, zprostředkovatelská činnost v oblasti obchodu s výrobky uvedenými ve třídě 16 a službami uvedenými ve třídách 35, 38, 41; (38) šíření informací a audiovizuálních děl prostřednictvím veřejných datových sítí, zejména rozhlasem, televizí a po Internetu; (41) tvorba televizních a rozhlasových pořadů, nakladatelská a vydavatelská činnost, nahrávání nosičů zvukových a/nebo obrazových, agenturní činnost v oblasti kultury, výroba, tvorba a šíření audiovizuálních děl, půjčování nahrávaných a nenahrávaných nosičů, zvukových a/nebo obrazových záznamů, výchovná a zábavní činnost, fotografování, pořádání společenských, zábavních a soutěžních akcí, pořádání výstav ke kulturním a zábavním účelům, zprostředkovatelská činnost v oblastech uvedených ve třídě 41.
(511) 16, 35, 38, 41
(210) O-473213

(111) **312475**
(220) 12.01.2010
(151) 09.06.2010
(540)

The logo for mPizza features the word "mPizza" in a bold, sans-serif font. The letter "m" is dark brown, while "Pizza" is a lighter brown. Above the letters "i", "z", and "z" in "Pizza", there are horizontal bars in green, red, and red respectively.

(591) Barevná
(730) **Ing. Petr Mazánek, BA.**, U Borku 418, Pardubice, 53003, CZ
(740) PatentEnter, Ing. Ivan Lukšiček, Koliště 13a, Brno, 60200
(510) (30) hotová jídla, zejména těstoviny, pizza, cukrářské výrobky, zmrzlina, moučníky a ostatní výrobky italské kuchyně - vše v rámci této třídy, káva, čaj; (35) propagační činnost, reklama, reklama on-line v počítači, reklama v mobilních telefonech, pomoc při řízení obchodní činnosti, zásilkový a objednávkový prodej potravin, nápojů, hotových jídel a pokrmů využívající mobilních telefonů nebo Internetu; (39) rozvoz zboží, zásilkové služby, zejména rozvoz a distribuce potravin, nápojů, hotových jídel a pokrmů, zásilkové služby využívající mobilní telefony nebo Internet určené pro distribuci potravin, nápojů, hotových jídel a pokrmů; (42) programování, programování multimediálních aplikací, vytváření interaktivních a grafických programů, počítačové animace a vizualizace, grafický design, zavádění, aktualizace, návrhy, strukturování a programování či jiné vytváření databází, jiných datových systémů a aplikací pro jejich zpracování, včetně jejich poskytování, přístupu k nim a jejich instalace, programování internetových databázových systémů a internetových aplikací, vytváření interaktivních aplikací umožňující předávání a tvorbu grafické podoby prostřednictvím sítě Internet nebo sítě GSM, elektronický objednávkový systém, zejména pro využití v rámci sítě GSM nebo Internet, poskytování software, poskytování práva užití software a pronájem software, instalace, opravy, údržba a servis software, poradenství v oblasti informačních technologií, zpracování dat, hostingové a související činnosti a webové portály, zálohování dat a informací elektronickými a počítačovými prostředky a prostřednictvím elektronické pošty, design internetových stránek a prezentací; (43) služby spojené se stravováním a občerstvením, hostinská činnost, provozování restaurací, pizzerií, barů, kaváren, vináren, cukráren, bufetů a jiných provozoven rychlého občerstvení, prodej pokrmů přes ulici (rychlé občerstvení).
(511) 30, 35, 39, 42, 43
(210) O-473361

(111) **312502**
(220) 22.01.2010
(151) 09.06.2010
(540)

The logo for BLAST-X features the word "BLAST-X" in a large, bold, black, sans-serif font.

(730) **XINTEX Czech, spol. s r. o.**, Rožtylská 1860/1, Praha 4 - Chodov, 14800, CZ
(510) (1) chemické výrobky určené pro průmysl v rámci této třídy; (3) přípravky pro odmašťování, čištění, odmašťovací aerosolová pěna.
(511) 1, 3
(210) O-473647

(111) **312503**
(220) 22.01.2010
(151) 09.06.2010
(540)

SPLASH-X

(730) **XINTEX Czech, spol. s r. o.**, Roztylská 1860/1, Praha 4 - Chodov, 14800, CZ
(510) (5) deodoranty jiné než pro osobní hygienu; (21) sítko pro domácnost (eliminuje zápach pisoáru a zachycuje nečistoty).
(511) 5, 21
(210) O-473648

(111) **312504**
(220) 22.01.2010
(151) 09.06.2010
(540)

THERMOTEX PLUS

(730) **XINTEX Czech, spol. s r. o.**, Roztylská 1860/1, Praha 4 - Chodov, 14800, CZ
(510) (3) přípravky pro čištění, termochemický prostředek na čištění a údržbu odpadů.
(511) 3
(210) O-473649

(111) **312505**
(220) 22.01.2010
(151) 09.06.2010
(540)

FOOD GEL

(730) **XINTEX Czech, spol. s r. o.**, Roztylská 1860/1, Praha 4 - Chodov, 14800, CZ
(510) (1) chemické výrobky pro průmysl v rámci této třídy; (4) průmyslová mazadla, mazací tuk odolný vodě, páře a solným roztokům pro průmyslové stroje a údržbu.
(511) 1, 4
(210) O-473650

(111) **312641**
(220) 14.01.2010
(151) 16.06.2010
(540)

ZIZZ

(730) **Egis Gyógyszergyár Zrt.**, Keresztúri út. 30-38, H-1106 Budapest, HU
(740) KOREJZOVA LEGAL v.o.s., JUDr. Petra Sauvage de Brantes, advokátka, Korunní 810/104, Praha 10, Vinohrady, 10100
(510) (5) farmaceutické přípravky pro lidi (vyjma farmaceutických přípravků pro léčbu zranění), vitamínové přípravky a nutriční doplňky.
(511) 5
(210) O-473449

(111) **312735**
(220) 11.01.2010
(151) 23.06.2010
(540)

JECH

(730) **JECH CZ s.r.o.**, Nádražní 481, Dobruška, 51801, CZ
(740) Ing. Milan Škoda, Nahofánská 308, Nové Město nad Metují, 54901
(510) (10) speciální nábytek a zařízení k lékařským účelům, zejména vyšetřovací lehátka a křesla, převozní lehátka a křesla, hydrostatické postele, vodní postele, podložky pro nemocniční lůžka, zařízení pro přemísťování invalidních osob, polštáře proti proleženinám, nemocniční postele k lékařským účelům; (20) nábytek všech druhů a typů, zejména postele, stoly, stolky, lavičky, lůžka, křesla, židle, stoličky, klekátka, gauče, sofa, pohovky, podhlavníky, podnožky, matrace, skříně, police, regály, vitríny, zásuvky, kancelářský nábytek, školní nábytek; (37) opravy, údržba a servis strojů, zařízení, nástrojů, přípravků a speciálního nábytku.
(511) 10, 20, 37
(210) O-473334

(111) **312769**
(220) 03.02.2010
(151) 23.06.2010
(540)

PINNACLE

(730) **Chevron Intellectual Property LLC a State of Delaware**, 6001 Bollinger Canyon Road, 94583 San Ramon, CA, US
(740) Všeetečka Zelený Švorčík Kalenský a partneři, advokátní a patentová kancelář, JUDr. Petr Kalenský, advokát, Hálkova 1406/2, Praha 2, 12000
(510) (4) maziva pro převodovky.
(511) 4
(210) O-473970

(111) **312869**
(220) 27.01.2010
(151) 30.06.2010
(540)

B2Bpartner

(591) Barevná
(730) **B2B Partner s.r.o.**, Plzeňská 3070, Ostrava - Zábřeh, 70030, CZ
(740) Ing. Pavel Nádvořník s.r.o., Klínová 620/1, Ostrava, Hulváky, 70900
(510) (6) obecné kovy a jejich slitiny, kovové stavební materiály, kovové stavební materiály přenosné, kovové kabely a dráty neelektrické, kovové potřeby zámečnické a klempířské, kovové trubky, seřpy, trezory, kovové výrobky, které nejsou uvedeny v jiných třídách, rudy, klíče, hliníkové kufrы, kovové úhelníky, navijáky (kovové), s výjimkou mechanických na navijení hadic, palety (kovové manipulační a přepravní), palety nakládací (kovové), záchytné vany (kovové), bedny (kovové), bedny na nářadí kovové (prázdné), kovové skříňky na nářadí (prázdné), kovové montážní klíče, drobné železářské zboží, kovové konstrukce, kovadliny, kovové stavební kování, kovové kování pro nábytek, klíče, drobné kovové zboží, kovové šroubové matice, pružiny (drobné kovové zboží), rukojeti pro nářadí kovové, svěrky kovové, kovové upínací stoly, zámkové kovové s výjimkou elektrických - vše v rámci této třídy, barely (kovové), boxy kovové, fólie v rámci této třídy, skříňky (kovové), dopravní značky (kovové), s výjimkou světelných a mechanických, drátěné zásobníky na prospekty, držadla kovová, žebříky kovové, nádrže (kovové), kladky (kovové), jiné než pro stroje, podlahové dlaždice (kovové), podlahy (kovové), podložky (kovové), kontejnery (jako obal) (kovové), kovové koše, kovové schody, kolečka kovová v rámci této třídy, lana (kovová), ocelová lana, lišty (kovové), plošiny (kovové), pojezdové (mobilní) schody, pokladny v rámci této třídy, řetězy v rámci této třídy, stojáky kovové pro elektrické vedení, stojáky ocelové; (7) veškeré stroje a obráběcí stroje, spadající do této třídy, motory (s výjimkou motorů pro pozemní vozidla), spojky a transmisní zařízení mimo ty, které jsou pro pozemní vozidla, lisovací stroje, lisy (stroje pro průmyslové účely), odsávací stroje pro průmyslové účely, oprařovací pistole, sponkovačské pistole, elektrické hoblíky, navijáky (mechanické) pro pružné hadice, navijáky (části strojů), jeřáby, skříň (části strojů), dopravníky (stroje), nádrže expanzní (části strojů), kladkostroje, kladky, etiketovací stroje, hadice v rámci této třídy, zvedáky (stroje), hydraulické hnací stroje a motory, hydraulická ovládací zařízení pro stroje, motory a hnací stroje, hydraulické otvírače a zavírače dveří (části strojů), stoly pro stroje, řezací stroje, lešení (kovová), průmyslové vysavače, hevery (stroje), ložiska, manipulační zařízení v rámci této třídy, mechanické ruční nástroje a nářadí jako části strojů, nože (části strojů), elektrické nůžky, strojní sekačky, tvářecí stroje, upínací zařízení strojního nářadí a nástrojů, závitové, zdvihací zařízení, brusky - stroje i nástrojové ostříčky, veškeré brusné a řezné části strojů jako brusné kameny a kotouče, kartáče, pilové listy, řezné nože, nástroje na řezání závitů, vrtání a upínání těchto nástrojů, nářadí a nástroje brusné a řezné a jejich části pro strojní použití, pily a upínací a řezné nástroje a nářadí - v rámci této třídy, různé druhy fréz a soustruhů, jejich součásti a díly, nožové jednotky, výstružníky, výhrubníky, vrtáky, frézovací trny, vrtáčky, vrtačková sklíčidla, strojní pilové pásy a pily, kovopily, závitníky a závitové čelisti, elektrické pneumatické stroje a nářadí, kompresory, jiné elektrické nářadí a nástroje poháněné elektrickým motorem nebo jiným mechanickým pohonem v rámci této třídy, stroje užívané v zemědělství, lesnictví a zahrádkářství, sekačky, profesionální technika pro zahrádkáře, spadající do této třídy, tlakové myčky, svařovací stroje elektrické, míchače a míchačky, stroje na svařování plastových fólií, elektrické nářadí, zejména elektrické ruční vrtačky, elektrické šroubováky a ostatní nástroje poháněné elektrickým motorem nebo jiným mechanickým pohonem, spadající do této třídy, řídicí mechanismy pro stroje, filtrovací stroje, stroje na likvidaci smetí a odpadků, stroje a zařízení pro stavebnictví; (8) veškeré nářadí a nástroje s ručním pohonem, spadající do této třídy, šroubováky, aku šroubováky, frézy, svěrky, držáky (opasky) na nářadí, zvedáky ruční, kleště, kleštičky, nože, vidličky a lžice, sečné zbraně, břitvy, brusky, dláta, důlkovače (ruční nástroje), závitové hlavy (ruční nástroje), hoblíky, ruční kladiva, maticové klíče, nůžky, páky (nářadí), pilníky,

průbojníky, škrabky jako ruční nástroje, tvářecí nástroje, upínací pouzdra - sklíčidla (nářadí), upínací desky a upínací přístroje, vrtáky, závitnice, závitníky (ruční nástroje), zahradnické nářadí v rámci této třídy, lopaty, sekery, sekačky, krbové náčiní, ruční zahradní technika, spadající do této třídy, ruční dílenská technika, ruční stavební nářadí, ruční pily, řezné a brusné ruční nástroje a nářadí v rámci této třídy; (9) přístroje a nástroje vědecké, námořní, geodetické, fotografické, optické, přístroje pro vážení, měření, signalizaci, kontrolu (inspekci), záchranu a přístroje pro vyučování, přístroje a nástroje pro vedení, přepínání, přeměnu, akumulaci, regulaci nebo řízení elektrického proudu, přístroje pro záznam, převod, reprodukci zvuku nebo obrazu, magnetické nosiče zvukových záznamů, automatické distributory a mechanismy pro přístroje a mince, zapisovací pokladny, počítačové stroje, přístroje pro zpracování informací, počítače a počítačové periferie a terminály, počítačový software a hardware, notebooky, háací přístroje, CD média, DVD média, podložky v rámci této třídy, paměťová média (nosiče dat a informací) nahraná i nenahraná, síťové komponenty potřebné pro připojení počítačů a telefonů k datovým a počítačovým sítím (modemy, síťové karty, routery, rozbočovače, huby, switche, bridge atd.), čipové a elektronické karty, databáze a/nebo informační produkty na nosičích a/nebo v elektronických, datových, informačních a telekomunikačních sítích, související software a hardware, elektrické přístroje a nástroje v rámci této třídy, svářecí přístroje elektrické, trafosvářečky, svářecí zařízení elektrické, nabíječky akumulátorů, nabíječky pro elektrické baterie, nabíjecí zdroje, teleskopy, zrcadla (optika), hloubkoměry, sonometry, posuvná měřítka, úhlooměry, vodováhy, libely (přístroje pro určování horizontu), balancéry a vyvažovače, svinovací metry, dopravní značky světelné nebo mechanické, elektrické nářadí v rámci této třídy, ochranné rukavice, tabule oznamovací elektronické, děrovací stroje (na děrné štítky) kancelářské, kalkulačky, lasery, ne pro lékařské účely, magnety, magnetické pásy, magnetické disky, magnetická média, kódované magnetické karty, magnetické kódery a dekodéry, magnetické páskové jednotky pro počítače, páskové mechaniky, promítací plátna, promítací přístroje, řetězy zeměměřičské, tiskárny pro počítače, kopírovačské stroje, elektronické multimediální aplikace, multimediální nebo informační katalogy v elektronické podobě, elektronické časopisy, elektronická periodika a knihy, informace a záznamy v elektronické podobě, data a/nebo databáze a/nebo informační produkty na nosičích a/nebo v elektronických, datových, informačních a telekomunikačních sítích, telefony a jejich příslušenství, telefonní automaty, telefonní ústředny a veškerá telekomunikační technika, bezpečnostní systémy, pájecí, horkovzdušné pistole, obloukové svářečky; (12) vozíky, vidlicové stohovací nebo nakládací vozíky, zavazadlové vozíky, vozíky dvoukoláky, káry, vozíky na čištění, vozíky na hadice, vozíky na manipulaci se zbožím, vozíky nákupní, stojany, držáky na jízdní kola, židle kolečkové, kolečka pro vozíky (vozidla); (16) papír, lepenka a výrobky z těchto materiálů, které nejsou zařazeny do jiných tříd, tiskárenské výrobky, potřeby pro knižní vazby, fotografie, papírenské zboží, lepidla pro papírenství nebo domácnost, materiál pro umělce, štečce, psací stroje a kancelářské potřeby (vyjímaje nábytek), učební a vyučovací pomůcky s výjimkou přístrojů, plastické obaly (nezařazené do jiných tříd), tiskařské typy, štočky, kancelářské výrobky a potřeby, kromě nábytku, archivační boxy a archivační krabice spadající do této třídy, fólie v rámci této třídy, razítka, děrovače dokumentů, desky spisové, docházkové karty, dopisní otvírače, drátky do sešíváček, držáky na psací potřeby, popisovače, samolepicí štítky a etikety, faxový papír, gummy na mazání, podložky v rámci této třídy, tabule v rámci této třídy, pouzdra v rámci této třídy, děrovačky kancelářské, skříňky na kancelářské potřeby, výrobky z kartónu, katalogové knihy, průhledné složky, krabice v rámci této třídy, psací potřeby, laminovačky v rámci této třídy, periodika, tiskoviny, časopisy, brožury, kalendáře, katalogy, knihy, prospekty, mapy, reklamní publikace a propagační materiály - v rámci této třídy, obálky v rámci této třídy, kancelářské pořadače, pravítka, papírové utěrky, listy, pytle a sáčky z plastických hmot pro obalovou techniku, stojany v rámci této třídy, rozmnožovače; (20) nábytek, zrcadla, rámy, výrobky nejmenované v jiných třídách ze dřeva, korku, rákosu, vrbového proutí, z rohu, kostí, slonoviny, z kositic, želvoviny, jantaru, perleti, mošské pěny, náhražky všech těchto materiálů nebo náhražky z plastických hmot, nábytek kovový a pro camping, dílenský nábytek, pracovní stoly, stoly kovové, stoly psací, skříň, skříň registrační, židle v rámci této třídy, křesla, kancelářská křesla, kartotéky, kuchyňský nábytek, lavičky, nábytkové kancelářské sestavy, ložní potřeby (např. matrace do postelí, podhlavníky), dopisní schránky ani kovové, ani zžené, navijáky na hadice, kromě mechanických a kovových, palety nakládací (nekovové), palety na manipulaci se zbožím (nekovové), palety přepravní (nekovové), přepravky (nekovové), regály, kancelářské regály, lékárníčky, barely (nekovové), boxy plastové, dávkovače ručnicků, upevňené (nekovové), žebříky ze dřeva nebo z umělých hmot, nádrže na tekutá paliva

(nekovové), bedny ze dřeva nebo umělých hmot, kontejnery (nekovové), tabule v rámci této třídy, kolečka v rámci této třídy, obaly v rámci této třídy, věšáky na kabáty, stojany v rámci této třídy; (35) reklama, propagace, rozesílání propagačního materiálu, publikace reklamních textů, výstavy k reklamním a obchodním účelům, aktualizování reklamních materiálů, reklama on-line v počítačové síti, on-line inzerce, rozšiřování reklamních materiálů zákazníkům (letáky, prospekty, tisky, vzorky), zaslání reklamních materiálů zákazníkům, vydávání, zveřejňování, oznámení, vyhlášení, publikování reklamních textů, služby v oblasti grafické úpravy pro reklamní účely, venkovní reklama, pronájem reklamního času ve všech komunikačních médiích, vyhledávání dat a informací v počítačových souborech (pro třetí osoby), kopírování nebo rozmnožování (reprodukce) dokumentů, dokladů apod., překlad informací do počítačové databáze, systemizace informací do počítačových databází, vedení kartoték v počítači, zajišťování prezentací na server, zajištění služeb jako je poštovní schránka, využití PHP a MySQL, přístup přes FTP či webové rozhraní, organizační porady a vedení záležitostí, obchodní rešerše, obchodní nebo podnikatelské informace, obchodní transakce-plány, obchody-kontrola, řízení lidí, řízení a dozor v rámci této třídy, dodavatelské služby pro třetí osoby (nákup výrobků a služeb pro jiné podniky), efektivita, měření efektivity, posuzování efektivnosti provozu a racionalizace práce, hospodářské (ekonomické) prognózy, pomoc při řízení obchodních a průmyslových podniků, služby a poradenství v obchodní činnosti, obchodní nebo podnikatelský průzkum, pořádání veletrhů pro obchodní a reklamní účely, prezentace výrobků v komunikačních médiích pro účely maloobchodu, personalistika a služby s tím spojené, management, marketingové studie, zpracování textů, služby (telefonní vzkazy, dotazy) pro nepřítomné, styky s veřejností, provádění obchodních operací, poskytování obchodních informací a obchodních služeb pomocí Internetu, zprostředkování obchodu s uvedenými výrobky, zprostředkovatelská činnost v oblasti obchodu a služeb k obchodním účelům, týkající se uvedených výrobků, zprostředkování obchodních kontaktů v oblasti uvedených výrobků, zprostředkování internetového obchodu v oblasti uvedených výrobků, komerční využití Internetu v oblastech komerčních internetových médií a vyhledávacích služeb v oblasti uvedených výrobků, prezentace uživatelů na stránkách Word Wilde Web v počítačové síti Internet.

(511) 6, 7, 8, 9, 12, 16, 20, 35
(210) O-473794

(111) **313181**
(220) 22.02.2010
(151) 14.07.2010
(540)

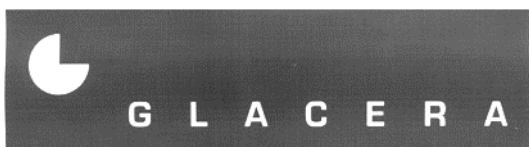

(730) **SIKO KOUPELNY a.s.**, Skorkovská 1310, Praha 9 - Kyje, 19800, CZ
(740) PatentCentrum Sedlák & Partners s.r.o., Okružní 2824, České Budějovice, České Budějovice 3, 37001
(510) (1) tmely-lepidla spadající do této třídy, silikony, spárovací hmoty; (3) přípravky pro bělení a jiné prací prostředky, přípravky pro čištění, leštění, odmašťování a broušení, mýdla, parfumerie, vonné oleje, kosmetika, vlasové vody, zubní pasty; (6) lišty kovové, koše kovové, kovové ventily pro vodovodní potrubí; (11) sanitární keramika, baterie vodovodní, vany, umyvadla, sprchové kouty, osoušeče rukou, infrazářiče, přímotopná tělesa, akumulární topidla, ohřivače vody - zásobníkové nebo průtokové, sprchové koncovky, sifony, sedátka záchodová, roháčky, kulové ventily, splachovací zařízení, koupelnové armatury, vanové příslušenství (armatury), sanitární kalová čerpadla; (17) trubkové rozvody z plastických hmot, trubkové fitinky a armatury z plastických hmot; (19) keramické obklady a dlažby, mozaiky pro stavebnictví, lišty nekovové; (21) náčiní a nádoby pro domácnost, koupelnu a kuchyň, koupelnové doplňky; (24) sprchové závěsy z textilu nebo umělé hmoty; (27) předložky koupelnové, rohože, rohožky.
(511) 1, 3, 6, 11, 17, 19, 21, 24, 27
(210) O-474514

(111) **313394**
(220) 05.01.2010
(151) 28.07.2010
(540)

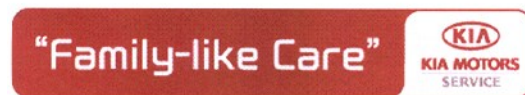

(591) Barevná
(730) **Kia Motors Corporation**, Yangjae - dong, Seocho - gu 231, Seoul, KR
(740) Mgr. Alexandr Vališ, advokát, Maiselova 15, Praha 1, 11000
(510) (37) údržba a opravy motorových vozidel, údržba vozidel.
(511) 37
(210) O-473204

(111) **313406**
(220) 12.01.2010
(151) 28.07.2010
(540)



(730) **FINEP HOLDING, SE**, Havlíčkova 1030/1, Praha 1, Nové Město, 11000, CZ
(740) Ing. Francis Jupa, Měchenická 4/2554, Praha 4, 14100
(510) (19) stavební materiály nekovové, zařazené do třídy 19; (35) zprostředkovatelská činnost v oblasti obchodu, export-import, internetový obchod, vše se stavebními materiály všeho druhu, marketing, public relations, reklama, propagace, inzerce všemi druhy médií, zprostředkovatelská činnost v uvedených oborech; (36) činnost realitní kanceláře, pronájem bytových a nebytových prostor, jejich koupě, prodej a spravování, developerská činnost; (37) provádění bytových a občanských staveb včetně jejich vybavenosti, stavební, technický a autorský dozor; (38) přenos a poskytování dat prostřednictvím počítačových sítí, zejména Internetu; (42) projektová, poradenská, technicko-inženýrská a obstaravatelská činnost v investiční výstavbě, zprostředkovatelská činnost v uvedených oblastech.
(511) 19, 35, 36, 37, 38, 42
(210) O-473373

(111) **313739**
(220) 13.01.2010
(151) 18.08.2010
(540)

TaNET West

(730) **Popov Pavel RNDr.**, Želivského 1752, Tachov, 34701, CZ
(510) (37) instalační služby, údržbářské služby, pozemní stavitelství, instalace, údržba a opravy kabelů s optickými vlákny, informační, konzultační a poradenské služby vztahující se ke všem výše uvedeným službám; (38) spoje - telekomunikační služby, telekomunikační služby vztahující se k místním i globálním datovým sítím, komunikační služby mezi počítači, přenosy prostřednictvím optických kabelů, hlasové telekomunikační výměny a telekomunikační výměny dat, služby Internetu, informační, konzultační a poradenské služby vztahující se ke všem výše uvedeným službám; (42) navrhování a vývoj počítačového hardware a software, návrh místních i globálních vysokorychlostních datových sítí, vývoj počítačových

sítí, technické konzultace v oblasti počítačových sítí, technické konzultace v oblasti telekomunikací a spojů, informační, konzultační a poradenské služby vztahující se ke všem výše uvedeným službám, instalace a údržba místních i globálních datových sítí, instalace počítačových sítí, pronájem času přístupu do počítačových sítí.

(511) 37, 38, 42
(210) O-473377

(111) **313754**
(220) 27.01.2010
(151) 18.08.2010
(526) ON-LINE Nabídka

(540)



(591) Barevná
(730) **B2B Partner s.r.o.**, Plzeňská 3070, Ostrava - Zábřeh, 70030, CZ
(740) Ing. Pavel Nádvořník s.r.o., Klínová 620/1, Ostrava, Hulváky, 70900
(510) (12) vozíky, vidlicové stohovací nebo nakládací vozíky, zavazadlové vozíky, vozíky dvoukoláky, káry, vozíky na čištění, vozíky na hadice, vozíky na manipulaci se zbožím, vozíky nákupní, stojany, držáky na jízdní kola, židle kolečková, kolečka pro vozíky (vozidla); (20) nábytek, zrcadla, rámy, výrobky nejmenované v jiných třídách ze dřeva, korku, rákosu, vrbového proutí, z rohu, kostí, slonoviny, z kostic, želvoviny, jantaru, perleti, mořské pěny, náhražky všech těchto materiálů nebo náhražky z plastických hmot, nábytek kovový a pro camping, dílenský nábytek, pracovní stoly, stoly kovové, stoly psací, skříně, skříně registrační, židle v rámci této třídy, křesla, kancelářská křesla, kartotéky, kuchyňský nábytek, lavičky, nábytkové kancelářské sestavy, ložní potřeby (např. matrace do postelí, podhlavníky), dopisní schránky ani kovové, ani zděné, navijáky na hadice, kromě mechanických a kovových, palety nakládací (nekovové), palety na manipulaci se zbožím (nekovové), palety přepravní (nekovové), přepravky (nekovové), regály, kancelářské regály, lékárníčky, barely (nekovové), boxy plastové, dávkovače ručníků, upevněné (nekovové), žebříky ze dřeva nebo z umělých hmot, nádrže na tekutá paliva (nekovové), bedny ze dřeva nebo umělých hmot, kontejnery (nekovové), tabule v rámci této třídy, kolečka v rámci této třídy, obaly v rámci této třídy, věšáky na kabáty, stojany v rámci této třídy; (35) reklama, propagace, rozesílání propagačního materiálu, publikace reklamních textů, výstavy k reklamním a obchodním účelům, aktualizování reklamních materiálů, reklama on-line v počítačové síti, on-line inzerce, rozšiřování reklamních materiálů zákazníkům (letáky, prospekty, tisky, vzorky), zaslání reklamních materiálů zákazníkům, vydávání, zveřejňování, oznámení, vyhlášení, publikování reklamních textů, služby v oblasti grafické úpravy pro reklamní účely, venkovní reklama, pronájem reklamního času ve všech komunikačních médiích, vyhledávání dat a informací v počítačových souborech (pro třetí osoby), kopírování nebo rozmnožování (reprodukce) dokumentů, dokladů apod., překlad informací do počítačové databáze, systemizace informací do počítačových databází, vedení kartoték v počítači, zajišťování prezentací na server, zajištění služeb jako je poštovní schránka, využití PHP a MySQL, přístup přes FTP či webové rozhraní, organizační porady a vedení záležitostí, obchodní rešerše, obchodní nebo podnikatelské informace, obchodní transakce-plány, obchody-kontrola, řízení lidí, řízení a dozor v rámci této třídy, dodavatelské služby pro třetí osoby (nákup výrobků a služeb pro jiné podniky), efektivita, měření efektivity, posuzování efektivnosti provozu a racionalizace práce, hospodářské (ekonomické) prognózy, pomoc při řízení obchodních a průmyslových podniků, služby a poradenství v obchodní činnosti, obchodní nebo podnikatelský průzkum, pořádání veletrhů pro obchodní a reklamní účely, prezentace výrobků v komunikačních médiích pro účely maloobchodu, personalistika a služby s tím spojené, management, marketingové studie, zpracování textů, služby (telefonní vzkazy, dotazy) pro nepřítomné, styky s veřejností, provádění obchodních operací, poskytování obchodních informací a obchodních služeb pomocí Internetu, zprostředkování obchodu

s uvedenými výrobky, zprostředkovatelská činnost v oblasti obchodu a služeb k obchodním účelům, týkající se uvedených výrobků, zprostředkování obchodních kontaktů v oblasti uvedených výrobků, zprostředkování internetového obchodu v oblasti uvedených výrobků, komerční využití Internetu v oblastech komerčních internetových médií a vyhledávacích služeb v oblasti uvedených výrobků, prezentace uživatelů na stránkách Word Wilde Web v počítačové síti Internet.

(511) 12, 20, 35
(210) O-473793

(111) **313762**
(220) 15.02.2010
(151) 18.08.2010
(540)

Tornado

(730) **Košťál Břetislav Ing.**, Hyacintová 3181/20, Praha 10, Záběhlice, 10600, CZ
(740) PatentCentrum Sedlák & Partners s.r.o., Okružní 2824, České Budějovice, České Budějovice 3, 37001
(510) (13) osobní obranné spreje pro použití s kapesní svítilnou, ruční svítilnou, nebo světlem, držáky, adaptéry, úchytky pro tytéž výrobky.
(511) 13
(210) O-474312

(111) **313891**
(220) 22.02.2010
(151) 25.08.2010
(540)



(591) Barevná
(730) **KOMPAKT spol. s r.o.**, Opletalova 683, Poděbrady, 29001, CZ
(740) PatentCentrum Sedlák & Partners s.r.o., Okružní 2824, České Budějovice, České Budějovice 3, 37001
(510) (35) propagační, inzertní a reklamní činnost; (36) organizování a pořádání dobročinných sbírek, shromažďování prostředků na dobročinné účely.
(511) 35, 36
(210) O-474501

(111) **314064**
(220) 01.04.2010
(151) 01.09.2010
(540)

CHIROMAT JAVANSKÝ

(730) **Javanský Milan**, Nerudova 463, Mělník, 27601, CZ
(740) PITRA - PÝCHA advokáti, s.r.o., Žatecká 41/4, Praha 1, Staré Město, 11000
(510) (10) masážní stoly, masážní přístroje, matrace k léčebným účelům, speciální postele pro léčebné účely, zařízení pro fyzická cvičení k léčebným účelům, fyzioterapeutická zařízení; (20) polštáře, postele, pelesti postelí dřevěné; (24) potahy na postele, potahy na matrace, potahy na polštáře; (44) fyzioterapie, masáže, chiropraktika.
(511) 10, 20, 24, 44
(210) O-475602

(111) **314115**
(220) 30.04.2010
(151) 01.09.2010
(540)

KLOVA FIX

(730) **Henkel AG & Co. KGaA**, Henkelstrasse 67, 405 89 Düsseldorf, DE
(740) **FAJNOR IP s.r.o.**, Pobřežní 249/46, Praha 8, Karlín, 18600
(510) (16) tužky, barevná pera, nesmazatelné inkoustové tužky a pera pro označování, papírnické zboží, zejména čínská tuš, materiály pro opravy v textu a nástroje pro psaní, kreslení, malování, značení a označování, značkovací tužky, značkovače, samolepicí poznámkové papíry, samolepicí etikety a poznámkové lístky, lepící růžky pro fotografie (kancelářské potřeby), lepící pásky pro papírnické zboží a pro domácí účely, výukové a učební pomůcky (kromě přístrojů) ve formě tiskovin, přípravky a nástroje (kancelářské potřeby) pro vymazávání písma provedeného inkoustem, propiskami, tužkami a značkovacími tužkami, gummy, psací, kreslicí, malovací a modelovací pomůcky, mechanické psací nástroje, nástroje a pera pro značení a označování, razítka a razítkovací barva.
(511) 16
(210) O-476311

(111) **314182**
(220) 26.03.2010
(151) 08.09.2010
(540)

SPORT INVEST GROUP

(730) **SPORT INVEST Marketing, a.s.**, Hvězdova 1716/2b, Praha 4, 14000, CZ
(740) **Mgr. Jana Fráňová**, Jakubská 14, Praha 1, 11000
(510) (3) přípravky pro bělení a jiné prací prostředky, přípravky pro čištění, leštění, odmašťování a broušení, mýdla, parfumerie, vonné oleje, kosmetika, vlasové vody (lotions), zubní pasty; (16) papír, lepenka a výrobky z těchto materiálů, které nejsou zařazeny do jiných tříd, tiskárenské výrobky, potřeby pro knižní vazby, fotografie, papírenské zboží, lepidla pro papírenství nebo domácnost, materiál pro umělce, štětce, psací stroje a kancelářské potřeby (vyjímaje nábytek), učební a vyučovací pomůcky s výjimkou přístrojů, plastické obaly (nezařazené do jiných tříd), tiskařské typy, štočky; (18) kůže, imitace kůže, výrobky z těchto materiálů, které nejsou zahrnuty do jiných tříd, kůže ze zvířat, kufrů a zavazadla, deštníky, slunečníky a hole, biče a sedlářské výrobky; (25) oděvy, obuv, kloboučnické zboží; (28) hry, hračky, potřeby pro gymnastiku a sport, které nejsou uvedeny v jiných třídách, vánoční ozdoby; (35) propagační činnost, reklama, pomoc při řízení obchodní činnosti, obchodní administrativa, kancelářské práce; (41) výchova, vzdělávání, zábava, sportovní a kulturní aktivity.
(511) 3, 16, 18, 25, 28, 35, 41
(210) O-475464

(111) **314244**
(220) 11.01.2010
(151) 15.09.2010
(540)



(730) **Púry Jozef**, Kaplířova 148, Libochovice, 41117, CZ
Lehrmannová Zuzana MgA., Kaplířova 148, Libochovice, 41117, CZ
(740) **PatentCentrum Sedlák & Partners s.r.o.**, Okružní 2824, České Budějovice, České Budějovice 3, 37001
(510) (5) farmaceutické a veterinářské výrobky, hygienické výrobky pro léčebné účely, diabetické přípravky pro léčebné účely, náplasti, obvazový materiál; (9) přístroje a nástroje vědecké, námořní, geodetické, fotografické, filmové, optické, přístroje pro vážení, měření, signalizaci, kontrolu, záchranu a přístroje pro vyučování, přístroje a nástroje pro vedení, přepínání, přeměnu, akumulaci, regulaci nebo řízení elektrického proudu, přístroje pro záznam,

převod, reprodukci zvuku nebo obrazu, nosiče informací všeho druhu v rozsahu třídy 9, např. dat, zvuku a/nebo obrazu, elektronické publikace, např. poskytované on-line z databází, z komunikačních sítí typu Internet, bezdrátových, kabelových, satelitních sítí, systémy virtuální reality, software na nosičích, automatické distributory a mechanismy pro přístroje a mince, zapisovací pokladny, počítací stroje, přístroje pro zpracování informací a počítače, hasicí přístroje; (16) papír, lepenka a výrobky z těchto materiálů, které nejsou zařazeny do jiných tříd, tiskárenské výrobky, potřeby pro knižní vazby, nosiče informací všeho druhu v rozsahu třídy 16, tiskoviny a polygrafické výrobky, katalogy, manuály, kalendáře, plakáty, mapy, prospekty, fotografie, vstupenky, programy kulturních a společenských akcí, jízdenky, periodické a neperiodické publikace, knihy, učebnice, časopisy, pohlednice, kalendáře, papírenské zboží, lepidla pro papírenství nebo domácnost, materiál pro umělce, štětce, psací stroje a kancelářské potřeby s výjimkou nábytku, učební a vyučovací pomůcky s výjimkou přístrojů, plastické obaly nezařazené do jiných tříd, tiskařské typy, štočky; (38) šíření informací, zejména v oblasti výchovy, zábavy a vzdělávání prostřednictvím komunikačních sítí, například Internetu, kabelových, bezdrátových a satelitních sítí, provozování a zajišťování komunikačních služeb, jako jsou elektronické konference a diskusní skupiny, poskytování a provozování virtuálních místností pro on-line komunikaci; (41) služby vydavatelství a nakladatelství periodických a neperiodických publikací v tištěné i elektronické podobě, tvorba a výroba televizních pořadů, televizní a filmová produkce, nahrávání nosičů zvukových a/nebo obrazových, tvorba, výroba audiovizuálních děl, vzdělávací, výchovná, osvětlová a zábavní činnost, sportovní, společenské a kulturní aktivity, pořádání nekomerčních výstav, organizování a pořádání odborných setkání všeho druhu, například přednášek, seminářů, konferencí, elektronických konferencí a diskusních skupin, výuka terapeutické praxe, vydávání certifikátů opravňujících k provozování odborné praxe a výuky; (44) terapeutické služby, fyzioterapie, masérské služby, organizování léčebných a terapeutických programů.

(511) 5, 9, 16, 38, 41, 44
(210) O-473343

(111) **314370**
(220) 13.01.2010
(151) 22.09.2010
(540)

RAZKA

(730) **Popov Pavel RNDr.**, Želivského 1752, Tachov, 34701, CZ
(510) (35) služby v oblasti administrativní správy, služby organizačně hospodářské povahy v rámci této třídy, zprostředkovatelská a obstaravatelská činnost v oblasti obchodu (zprostředkování poskytnutí hypotečních úvěrů, úvěrů ze stavebního spoření, služeb v oblasti pojištění), provádění dražeb; (36) realitní služby, zejména prodej, koupě, pronájem a správa nemovitostí, včetně zajišťování znaleckých posudků a ocenění v tomto oboru; (37) provádění staveb, jejich změn a odstraňování, stavební řemesla (např. truhlářství, podlahářství, zednictví, malířství, lakýrnictví, natěračství, pokrývačství, tesařství).
(511) 35, 36, 37
(210) O-473378

(111) **314385**
(220) 22.02.2010
(151) 22.09.2010
(540)



(730) **SIKO KOUPELNY a.s.**, Skorkovská 1310, Praha 9 - Kyje, 19800, CZ
(740) **PatentCentrum Sedlák & Partners s.r.o.**, Okružní 2824, České Budějovice, České Budějovice 3, 37001
(510) (1) tmely - lepidla spadající do této třídy, silikony, spárovací hmoty; (11) sanitární keramika, baterie vodovodní, vany, umyvadla, sprchové kouty,

osoušeče rukou, infrazářiče, přímotopná tělesa, akumulární topidla, přístroje a topná zařízení spadající do této třídy, zejména pro podlahové vytápění, topné kabely, též samoregulační, topné články, topné rohože a vyhřívací koberečky, ohřivače vody - zásobníkové nebo průtokové, sprchové koncovky, sifony, sedátka záchodová, roháčky, kulové ventily, splachovací zařízení, koupelnové armatury, vanové příslušenství (armatury), sanitární kalová čerpadla; (19) keramické obklady a dlažby.

(511) 1, 11, 19

(210) O-474513

(111) **314386**

(220) 22.02.2010

(151) 22.09.2010

(540)

ANTIDROP

(730) **SIKO KOUPELNY a.s.**, Skorkovská 1310, Praha 9 - Kyje, 19800, CZ

(740) PatentCentrum Sedláč & Partners s.r.o., Okružní 2824, České Budějovice, České Budějovice 3, 37001

(510) (1) chemické výrobky určené pro průmysl, ochranné přípravky pro dlaždice a obkladačky (s výjimkou barev a olejů), přípravky proti ztrátě lesku skla, přípravky pro orosení skla, látky proti vytváření nebo na odstraňování usazenin, látky proti tvoření vodního kamene, silikony, dezinfektant; (3) přípravky pro čištění.

(511) 1, 3

(210) O-474515

(111) **314389**

(220) 26.02.2010

(151) 22.09.2010

(540)



(730) **ABET HOLDING, a.s.**, Blanická 1008/28, Praha 2, Vinohrady, 12000, CZ

(740) STRNAD Patent, a. známková kancelář, Ing. Václav Strnad, Rychtářská 375/31, Liberec 14, 46014

(510) (35) odborné poradenství a konzultace v obchodní činnosti a v obchodních službách, podnikové poradenství, obchodní management a marketing, zprostředkování obchodní činnosti a obchodních služeb v rozsahu jednotlivých specifikací ve třídách 36, 37, 39, 41, 42, 43 a 45, reklamní, propagační, informační a nabídkové akce a aktivity všeho druhu - v rámci této třídy, zprostředkování reklamních, propagačních, informačních a nabídkových akcí a aktivit všeho druhu - v rámci této třídy, ekonomické, obchodní nebo podnikatelské informace, obchodní nebo podnikatelský průzkum, obchodní administrativa, organizování a pořádání výstav s obchodní a podnikatelskou tematikou, propagace školení, vzdělávacích, výchovných, odborných a zábavných akcí, reklamní, inzertní, informační a obchodní činnost, například ve sdělovacích prostředcích, v síti Internet, v novinách, v periodikách, v katalogích, reklamní, inzertní, informační a obchodní činnost se zaměřením na certifikační standardy, například ve sdělovacích prostředcích, v síti Internet, v novinách, v periodikách, v katalogích, ekonomické a podnikatelské informace zaměřené zejména na certifikační standardy, rozbor ekonomického a obchodního charakteru, ekonomická vyhodnocení, výsledovky hospodaření, systémy ekonomického a obchodního řízení společností, evidence a vedení kartotéčních souborů prostřednictvím výpočetní techniky, včetně evidence a vedení dodavatelů, odběratelů, objednávek, dat, souborů různých dat, jejich archivace a zálohování, reklamaci, skladového hospodářství, zápisů, písemností apod., vedení účetních knih, rozšiřování reklamních nebo inzertních materiálů zákazníkům, vydávání a zaslání reklamních, náborových, propagačních nebo inzertních textů, předvádění a distribuce vzorků zboží, sestavování a vydávání reklam, venkovní reklama, podpora prodeje, průzkum a analýza trhu, analýzy nákladů a cen, oceňování a odhady v oblasti podnikání, hospodářské a ekonomické prognózy,

marketingové studie, styky s veřejností, průzkum veřejného mínění, poskytování pomoci při řízení a provozu obchodu a obchodních služeb průmyslového nebo obchodního podniku, poradenství při vedení podniku s ohledem na kreativitu a samostatnost, posuzování efektivnosti provozu a racionalizace práce, hospodářské nebo ekonomické prognózy, nákup služeb týkajících se systémů řízení jakosti, vytváření firemní strategie, public relations, předvádění zboží, personální poradenství a marketing, systematizace informací do počítačových databází, simulace podmínek pro řešení marketingových problémů praxe, dražby a jejich vedení, propagace týmové spolupráce, zpracování textů, kancelářské práce, zprostředkování práce, zprostředkování uvedených služeb; (36) pojištění, zprostředkování pojištění a záruk, konzultační a poradenské služby v oblasti pojišťovnictví, realitní činnost, finanční a peněžní služby, finanční management, bezhotovostní operace, clearing, finanční odhady a oceňování, daňové odhady, finanční analýzy a informace, finanční poradenství a konzultace, poradenské služby v oblasti hodnocení rizika, finanční řízení (interní a externí audity) a služby s tím související, kapitálové investice, garance, záruky, kauce, leasing, směnářská činnost, pronájem a správa nemovitostí a majetku, finanční sponzorování, záruční a zástavní půjčky, agentura pro vymáhání pohledávek, zprostředkování uvedených služeb; (37) opravy a údržba nemovitostí, zednické služby, pronájem stavebních strojů a mechanizace, zprostředkování uvedených služeb; (39) doprava osobní, doprava nákladová, přeprava finančních hotovostí, přeprava cenností, zajišťování dopravy a informace o dopravě, kurýrské služby, poskytování pomoci v dopravě, pronájem skladovacích kontejnerů, skladování a doručování zboží, záchranné služby, zprostředkování uvedených služeb, archivace a zálohování souborů prostřednictvím výpočetní techniky, včetně archivace a zálohování dodavatelů, odběratelů, objednávek, dat, souborů různých dat, reklamaci, skladového hospodaření, zápisů, písemností apod; (41) pořádání a řízení pracovních setkání a školení, pořádání znalostních soutěží, instruktážní a praktický výcvik, výcvik ve střelbě ze sportovních zbraní, provozování střelecké školy, vzdělávací akademie, informace o vzdělání a výchově, organizování a provádění školení v oblasti jakosti výroby a výrobků, v oblasti obchodních, podnikatelských, finančních, ekonomických a organizačních aktivit, korespondenční kurzy, vydavatelská a nakladatelská činnost, organizování a vedení konferencí, organizování a vedení porad a schůzí, organizování a pořádání vzdělávacích nebo kulturních výstav, organizování a pořádání vzdělávacích nebo vědomostních soutěží a her, poradenství pro volbu povolání, reportážní činnost a psaní článků, zprostředkování uvedených služeb; (42) odborné poradenství, s výjimkou obchodního, v rámci této třídy, poskytování poradenství v oboru certifikačních standardů (systémů řízení jakosti) a jejich aplikací, odborné poradenství v oblasti jakosti výroby a výrobků včetně zavádění a zlepšování systémů jakosti, odborné poradenství ve věcech ekonomických a organizačních, odborné konzultace a rozbor týkající se systémů řízení jakosti a to jak ve výrobní oblasti tak také v manažerské personalistice, počítačové programování, aktualizace počítačových programů, počítačové systémové analýzy, poradenské služby v oblasti počítačového hardware a software, průmyslový design (navrhování), metrologie, evidence měřidel, kontrola kalibrace měřidel, redakční služby obsahující textové, grafické, kresličské a designérské úpravy, zprostředkování uvedených služeb; (43) pronajímání jednacích místností, přechodné ubytování, hostinská a restaurační činnost, rychlé občerstvení, zprostředkování uvedených služeb, provoz ubytovací kanceláře; (45) služby týkající se bezpečí osob a skupiny osob, ochrana osob a majetku, poradenství v oblasti bezpečnosti, pátrací služby, služby společenského doprovodu, zprostředkování uvedených služeb.

(511) 35, 36, 37, 39, 41, 42, 43, 45

(210) O-474662

(111) **314458**

(220) 27.04.2010

(151) 22.09.2010

(540)

AVONET internet nás baví

(730) **AVONET, s.r.o.**, Krátká 219, Luhačovice, 76326, CZ

(740) JUDr. Michaela Vosecká Klečková, Ječná 29a, Brno, 62100

(510) (9) data, databáze a jiné informační produkty na magnetických, elektronických a optických nosičích, elektronické a datové sítě, multimediální aplikace, 3D animace, programové vybavení pro informační technologie a pro komunikaci, programové vybavení umožňující elektronické obchodování, videohry, nahraný software na CD a DVD discích a magnetických médiích, veškeré počítačové programy a software bez ohledu na záznamová média nebo prostředky šíření, tj. software nahraný na magnetických médiích nebo stažený ze vzdálené počítačové

sítě, elektronické publikace, kabely z optických vláken, nosiče dat všeho druhu spadající do tříd 9, operační systémy, počítače, počítačové hry, programy operačních systémů; (35) poradenské a konzultační služby v oblasti reklamy na Internetu, odborné obchodní poradenství, poskytování obchodních informací a jiných informačních produktů k reklamním účelům, poskytování multimediálních informací k obchodním a reklamním účelům, komerční využití Internetu v oblastech komerčních internetových médií a vyhledávacích služeb, e business v oboru výrobků a služeb uvedených ve třídách 9 a 38, on-line inzerce, prezentace uživatelů na stránkách Word Wilde web v počítačové síti Internet, reklamní činnost a marketing, zejména v oblasti Internetu a služeb elektronických komunikací, zpracování dat a tvorba počítačových databází v rámci třídy 35, služby databank a správa sítí v rámci třídy 35; (38) služby zabezpečující audiovizuální komunikaci prostřednictvím informačních a telekomunikačních sítí, kupř. počítačové sítě Internet, satelitu apod., rozšiřování, zveřejňování a přenos informací prostřednictvím informačních a telekomunikačních prostředků a sítí, satelitů ap., výměna a šíření informací a zpráv prostřednictvím telekomunikační sítě, datové sítě, informační nebo komunikační nebo elektronické techniky, šíření elektronických publikací prostřednictvím počítačové sítě, pomocí satelitů ap., komunikace pomocí telegrafu, dálkopisu, telefonu, mobilních telekomunikačních síťových služeb s využitím drátového vedení nebo satelitů a/nebo mikrovlnného spojení a/nebo rádiového spojení, elektronická pošta, počítačový přenos obrazu a zvuku, komunikace a transakce v síti, poskytování služeb elektronických komunikací (zejména služeb přístupu k síti Internet, telefonních služeb, televizních služeb), služby zprostředkování přístupu k počítačové síti, rozšiřování publikací (prostřednictvím Internetu a sítí elektronických komunikací), zajišťování veřejných komunikačních sítí, poskytování elektronických komunikací (zejména přístupu ke službě Internet, telefonních služeb, televizních služeb), pronájem telekomunikačních zařízení; (42) návrh, aktualizace a údržba programového vybavení, programování počítačů, pronájem doby přístupu k databázi, technické studie v oblasti počítačů a programového vybavení, pronájem programového vybavení a počítačů, základní a aplikovaný výzkum, podpora rozvoje komerčního využití Internetu i jiných počítačových, datových a komunikačních sítí, vyhledávací služby, výzkum a vývoj a tvorba systémů pro elektronické obchodování včetně příslušného software a hardware, know how pro oblast elektronického obchodování a informačních technologií, tvorba software, programování internetových databázových systémů a internetových aplikací, programování multimediálních aplikací, tvorba interaktivních a grafických programů, tvorba multimediálních dokumentů, prezentací, aplikací, katalogů apod., konstrukce www prezentací a řešení www serverů, tvorba počítačové animace a vizualizace, hosting webových stránek, programové projekty, tvorba informačních databází, elektronických časopisů, periodik, knih, aktualizace počítačových programů, tvorba počítačových systémů; (45) služby zajišťující ostrahu majetku a osob, poskytování poradenství ohledně zajišťování ostrahy majetku a osob.

(511) 9, 35, 37, 38, 42, 45
(210) O-476214

(111) **314546**
(220) 16.03.2010
(151) 29.09.2010
(540)



(591) Barevná
(730) **Kia Motors Corporation**, Yangjae-dong, Seocho-gu 231, Seoul, KR
(740) Mgr. Alexandr Vališ, advokát, Maiselova 15, Praha 1, 11000
(510) (9) zobrazovací přístroje pro monitorování zádí automobilů, zejména diodové displeje emitující světlo, elektronické řídicí jednotky pro automobily, zejména elektronické přístroje pro sledování a zobrazování informací o opotřebenosti automobilových součástí, elektronické řídicí jednotky pro automobily, zejména elektronické přístroje pro dálkové

ovládání odemykání dveří, pro detekci a oznamování krádeží, pro sledování ukradených vozidel a pro automatické oznamování nafouknutí airbagů zákaznickým servisním centřům, elektronické řídicí jednotky pro automobily, zejména elektronické přístroje pro interakci se zákaznickými servisními automobilovými centry, diagnostické jednotky pro posílení bezpečnosti automobilů, zejména kamery a senzory pro měření vzdálenosti, navigační přístroje pro vozidla, autorádia.

(511) 9
(210) O-475198

(111) **314968**
(220) 26.03.2010
(151) 26.10.2010
(540)



(730) **Kia Motors Corporation**, Yangjae-dong, Seocho-gu 231, Seoul, KR
(740) Mgr. Alexandr Vališ, advokát, Maiselova 15, Praha 1, 11000
(510) (12) osobní automobily, nákladní automobily, autobusy, minibusy, automobily s náhonem na čtyři kola, dodávky, mini dodávky (minivany).
(511) 12
(210) O-475476

(111) **315564**
(220) 25.06.2010
(151) 01.12.2010
(540)



(730) **Fincentrum & Swiss Life Select a.s.**, Pobežní 620/3, Praha 8, Karlín, 18600, CZ
(740) Ing. Václav Kratochvíl, Husníkova 2086/22, Praha 5, 15800
(510) (9) elektronické sítě, elektronické multimediální informační katalogy, elektronické časopisy, elektronická periodika a knihy v elektronické podobě, data na magnetických a optických nosičích, počítačový software zabezpečující audiovizuální komunikaci prostřednictvím informačních a telekomunikačních sítí, například počítačové sítě Internet, satelitu, poskytování přístupu k Internetu; (16) knihy, časopisy, tiskoviny všeho druhu periodické i neperiodické, tiskopisy, letáky, manuály, příručky, brožury, fotografie, data a databáze tištěné, tiskárenské výrobky, například publikace, brožury, periodika, výrobky z papíru pro reklamní účely zahrnuté v této třídě; (35) reklamní, inzertní, propagační a marketingová činnost, on-line inzertní činnost, vydávání a rozšiřování reklamních materiálů a textů na všech dostupných nosičích, vydávání reklamních brožur a katalogů, umístování reklamních nálepek na zboží, venkovní reklama na billboardech, reklamní inzerce v tisku, v rozhlasových a televizních spotech, v síti Internet, aktualizování reklamních materiálů, vše vztahující se k reklamě v oblasti bankovníctví, vyhledávání obchodních informací, obchodní poradenské a konzultační služby, poskytování informací a informačních produktů reklamního charakteru, vedení databází a jiných záznamů o obchodních kontaktech, konzultace v oblasti obchodu a ekonomiky, organizační zajištění a pořádání výstav a prezentací pro komerční účely, poskytování pomoci při řízení obchodní činnosti a obchodní administrativy s tím spojená, zvláště podnikové poradenství a

obchodní management včetně marketingových studií, průzkumu trhu, organizování a účast na komerčních výstavách a předvádění zboží, shromažďování obchodních a statistických informací pro obchodní účely, vše vztahující se k obchodní a reklamní činnosti v oblasti bankovníctví, organizování spotřebitelských soutěží a spotřebitelských anket (součást obchodní činnosti), pořádání anket mezi laickou a odbornou veřejností, spotřebitelská anketa, čtenářská anketa; (36) finanční a bankovní služby v podobě konzultací a poradenství, expertní služby v oblasti pojištění a garancí v investiční oblasti pro tuzemské a zahraniční subjekty, finanční analýzy, finanční informace v oblasti bankovníctví; (38) výměna zpráv, šíření, výměna nebo získávání zpráv a informací, šíření elektronických časopisů, informací, elektronických periodik, knih v elektronické podobě, audio nebo audiovizuálních děl prostřednictvím informační nebo datové nebo elektronické nebo komunikační nebo telekomunikační nebo počítačové sítě, zejména Internetu, pomocí satelitů, komunikace, poradenská činnost v oblasti sdělovacích prostředků, informační služby v oblasti Internetu, rozhlasového a televizního vysílání, služby zabezpečující audiovizuální komunikaci prostřednictvím informačních a telekomunikačních sítí, například počítačové sítě internet, satelitu, poskytování přístupu k Internetu; (39) služby distribuční, zejména distribuce knih, novin a časopisů; (41) školící a vzdělávací činnost, nakladatelská a vydavatelská činnost, vydávání elektronických knih a časopisů on-line, elektronické publikování (DTP), výchovná a zábavní činnost, služby spojené s pořádáním zábavy, jako je pořádání oslav, provozování programu při udílení cen a obdobných jednorázových událostí, organizování, inscenování a poskytování příležitosti k soutěžím, organizace spotřebitelských soutěží, vyhlašování soutěží a vyhlašování jejich výsledků, organizování a vedení konferencí, symposií a kongresů v oblasti bankovníctví.

(511) 9, 16, 35, 36, 38, 39, 41

(210) O-477723

(111) **316025**

(220) 13.08.2010

(151) 29.12.2010

(540)

Všechno se mění, Zlaté zůstávají

(730) **Opavia - LU, s.r.o.**, Karolínská 661, Praha 8, 18600, CZ

(740) JUDr. Tomáš Kučírek, Petrská 1168/29, Praha 1 - Nové Město, 11000

(510) (30) pekařské výrobky, jemné pečivo, trvanlivé pečivo sladké i slané, cukrářské výrobky, kakaové, čokoládové, kávové náplně, krémy a polevy, cukrovinky, výrobky z obilovin, cereální výrobky; (35) akviziční, marketingová, propagační, reklamní, informačně-obchodní a inzertní činnost, distribuce zboží k reklamním účelům, zejména v oblasti výrobků trvanlivého pečiva.

(511) 30, 35

(210) O-478754

(111) **316266**

(220) 30.12.2009

(151) 19.01.2011

(540)



(730) **PKP CARGO INTERNATIONAL a.s.**, Hornopolní 3314/38, Ostrava, Moravská Ostrava, 70200, CZ

(510) (1) chemické látky a chemické přípravky klasifikované jako oxidující, extrémně hořlavé, vysoce hořlavé, vysoce toxické, toxické, karcinogenní, mutagenní, toxické pro reprodukci či nebezpečné pro životní prostředí; (4) paliva a maziva; (6) kovové materiály pro železnice; (9) počítačové programy a software, telekomunikační přístroje a zařízení; (12) vozidla, dopravní prostředky pozemní, vzdušné nebo vodní, motory pro pozemní vozidla, spojky a převodové (transmisní) zařízení pro pozemní vozidla, vojenská vozidla, vozidla speciálně konstruovaná nebo upravená pro

vojenské použití a jejich speciálně konstruované součásti, kromě výzbroje a jejich speciálně konstruovaných součástí; (13) výbušniny; (16) papír, lepenka a výrobky z těchto materiálů, které nejsou zařazeny do jiných tříd, lepidla pro papírenství, plastické obaly (nezarazené do jiných tříd); (19) stavební materiály nekovové, neohébné trubky nekovové pro stavebnictví, asfalt, přenosné konstrukce nekovové; (35) propagační činnost, reklama, pomoc při řízení obchodní činnosti, obchodní administrativa, kancelářské práce, kopírovací služby, zprostředkování obchodu a obchodních služeb s výrobky ve tř. 1, 4, 6, 9, 12, 13, 16 a 19, prodej motorových vozidel a dopravních zařízení, prodej motorových vozidel, příslušenství a náhradních dílů, obchodní, podnikatelské a organizační poradenství, obchodní management a podnikové poradenství, zprostředkování obchodních smluv; (36) služby nemovitostní, zejména realitní činnost, pronájem nemovitostí bytů a nebytových prostor a nákup a prodej nemovitostí, směnářské služby, celní služby, finanční poradenství; (37) stavebnictví, stavební dozor, pronájem a opravy pracovních strojů, demolicí a zemní práce, provoz stavebních a demoličních strojů, svařování kolejových vozidel a vyhraněných zařízení, provádění staveb, jejich změn a odstraňování, zámečnictví, montáž, opravy, rekonstrukce, revize a zkoušky tlakových zařízení a nádob na plyny, instalace, montáž, opravy, revize a zkoušky elektrických strojů, přístrojů a zařízení, klempířství, nástrojářství, obráběčství, provozování čerpacích stanic s palivou a mazivou, provozování servisních stanic vozidel, pronájem stavebních strojů a zařízení, důlní činnost, těžba, hornictví, otvirka, příprava a dobývání výhradních a nevýhradních ložisek nerostů, hornická a důlní činnost, vč. zřizování a provozování odvalů, výsypek a odkališť, montáž, opravy, revize a zkoušky zdvihacích zařízení, montáž, údržba a servis telekomunikačních zařízení, montáž, údržba a opravy sdělovacích a zabezpečovacích zařízení v dopravě, opravy a úpravy vozidel a dopravních prostředků v rámci této třídy, přestavba motorových vozidel na pohon LPG a CNG, podzemní sanační práce, práce na zpřístupnění starých důlních děl nebo trvale opuštěných důlních děl a práce na jejich udržování v bezpečném stavu; (38) poskytování telekomunikačních služeb; (39) provozování skladů, manipulace s nákladem (vykládání, nakládání, překládání), zprostředkování dopravy (zasílatelství), pronájem dopravních vozidel a dopravních zařízení, služby týkající se kontroly vozidel a zboží před dopravou, parkovací služby, provozování a pronájem parkovišť, zprostředkování služeb v dopravě, provozování drah a drážní dopravy, pronájem a půjčování motorových vozidel a dopravních zařízení, skladování zkapalněných uhlovodíkových plynů v tlakových nádobách, včetně jejich dopravy, doprava, manipulace a skladování odpadů všeho druhu, včetně nebezpečných odpadů, odtahové služby, skladování paliv a maziv, rozvod elektrické energie; (40) likvidace, recyklace, spalování a zpracování odpadů všeho druhu, včetně nebezpečných odpadů, výroba svařovaných mostních konstrukcí, zpracování tuhých a plynných paliv, úprava a zušlechťování nerostů v souvislosti s jejich dobýváním, výroba energie, zajišťování a likvidace starých důlních děl; (41) výchova, vzdělávání, zábava, sportovní a kulturní aktivity; (42) zpracování dat (přenos dat z fyzických nosičů na elektronické), služby databank (ukládání dat v elektronické podobě), správa počítačových sítí, poskytování software a poradenství v oblasti software a hardware, geologický výzkum a průzkum, geologické práce, vyhledávání a průzkum ložisek nerostů, geodetická činnost, zeměměřičství, projektová činnost ve výstavbě, technické služby v rámci této třídy; (44) zemědělství, rostlinná výroba.

(511) 1, 4, 6, 9, 12, 13, 16, 19, 35, 36, 37, 38, 39, 40, 41, 42, 44

(210) O-473142

(111) **316267**

(220) 30.12.2009

(151) 19.01.2011

(540)

AWT Advanced World Transport

(730) **PKP CARGO INTERNATIONAL a.s.**, Hornopolní 3314/38, Ostrava, Moravská Ostrava, 70200, CZ

(510) (1) chemické látky a chemické přípravky klasifikované jako oxidující, extrémně hořlavé, vysoce hořlavé, vysoce toxické, toxické, karcinogenní, mutagenní, toxické pro reprodukci či nebezpečné pro životní prostředí; (4) paliva a maziva; (6) kovové materiály pro železnice; (9) počítačové programy a software, telekomunikační přístroje a zařízení; (12) vozidla, dopravní prostředky pozemní, vzdušné nebo vodní, motory pro pozemní vozidla, spojky a převodové (transmisní) zařízení pro pozemní vozidla, vojenská vozidla, vozidla speciálně konstruovaná nebo upravená pro vojenské použití a jejich speciálně konstruované součásti, kromě výzbroje a jejich speciálně konstruovaných součástí; (13) výbušniny; (16) papír, lepenka a výrobky z těchto materiálů, které nejsou zařazeny do jiných tříd,

lepidla pro papírenství, plastické obaly (nezařazené do jiných tříd); (19) stavební materiály nekovové, neohebné trubky nekovové pro stavebnictví, asfalt, přenosné konstrukce nekovové; (35) propagační činnost, reklama, pomoc při řízení obchodní činnosti, obchodní administrativa, kancelářské práce, kopírovací služby, zprostředkování obchodu a obchodních služeb s výrobky ve tř. 1, 4, 6, 9, 12, 13, 16 a 19, prodej motorových vozidel a dopravních zařízení, prodej motorových vozidel, příslušenství a náhradních dílů, obchodní, podnikatelské a organizační poradenství, obchodní management a podnikové poradenství, zprostředkování obchodních smluv; (36) služby nemovitostní, zejména realitní činnost, pronájem nemovitostí bytů a nebytových prostor a nákup a prodej nemovitostí, směnárenské služby, celní služby, finanční poradenství; (37) stavebnictví, stavební dozor, pronájem a opravy pracovních strojů, demolice a zemní práce, provoz stavebních a demoličních strojů, svařování kolejových vozidel a vyhrazených zařízení, provádění staveb, jejich změn a odstraňování, zámečnictví, montáž, opravy, rekonstrukce, revize a zkoušky tlakových zařízení a nádob na plyny, instalace, montáž, opravy, revize a zkoušky elektrických strojů, přístrojů a zařízení, klempířství, nástrojářství, obráběčství, provozování čerpacích stanic s palivou a mazivou, provozování servisních stanic vozidel, pronájem stavebních strojů a zařízení, důlní činnost, těžba, hornictví, otvírka, příprava a dobývání výhradních a nevýhradních ložisek nerostů, hornická a důlní činnost, vč. zřizování a provozování odvalů, výsypek a odkališť, montáž, opravy, revize a zkoušky zdvihacích zařízení, montáž, údržba a servis telekomunikačních zařízení, montáž, údržba a opravy sdělovacích a zabezpečovacích zařízení v dopravě, opravy a úpravy vozidel a dopravních prostředků v rámci této třídy, přestavba motorových vozidel na pohon LPG a CNG, podzemní sanační práce, práce na zpřístupnění starých důlních děl nebo trvale opuštěných důlních děl a práce na jejich udržování v bezpečném stavu; (38) poskytování telekomunikačních služeb; (39) provozování skladů, manipulace s nákladem (vykládání, nakládání, překládání), zprostředkování dopravy (zasílatelství), pronájem dopravních vozidel a dopravních zařízení, služby týkající se kontroly vozidel a zboží před dopravou, parkovací služby, provozování a pronájem parkovišť, zprostředkování služeb v dopravě, provozování drah a drážní dopravy, pronájem a půjčování motorových vozidel a dopravních zařízení, skladování zkapalněných uhlovodíkových plynů v tlakových nádobách, včetně jejich dopravy, doprava, manipulace a skladování odpadů všeho druhu, včetně nebezpečných odpadů, odtahové služby, skladování paliv a maziv, rozvod elektrické energie; (40) likvidace, recyklace, spalování a zpracování odpadů všeho druhu, včetně nebezpečných odpadů, výroba svařovaných mostních konstrukcí, zpracování tuhých a plyných paliv, úprava a zušlechťování nerostů v souvislosti s jejich dobýváním, výroba energie, zajišťování a likvidace starých důlních děl; (41) výchova, vzdělávání, zábava, sportovní a kulturní aktivity; (42) zpracování dat (přenos dat z fyzických nosičů na elektronické), služby databank (ukládání dat v elektronické podobě), správa počítačových sítí, poskytování software a poradenství v oblasti software a hardware, geologický výzkum a průzkum, geologické práce, vyhledávání a průzkum ložisek nerostů, geodetická činnost, zeměměřičství, projektová činnost ve výstavbě, technické služby v rámci této třídy; (44) zemědělství, rostlinná výroba.

(511) 1, 4, 6, 9, 12, 13, 16, 19, 35, 36, 37, 38, 39, 40, 41, 42, 44
(210) O-473143

(111) **316377**
(220) 27.05.2010
(151) 26.01.2011
(540)

Gastro
art

(730) **GASTROART CZ, spol. s r.o.**, K Dálnici 213, Světlice, 25101, CZ
(740) JUDr. Lukáš Jansa, Sokola Tůmy 743/16, Ostrava - Mariánské Hory, 70900
(510) (7) elektrické kuchyňské přístroje v rámci této třídy jako roboty, mixery, hnětače těsta, elektrické mlýnky, míchačky potravin; (8) přístroje, kuchyňské

nože; (11) vybavení gastronomických provozů a kuchyní veřejného stravování, sloužící k tepelné úpravě a uchování potravin, zařízení pro přípravu teplých a studených pokrmů (sporáky, pánve, kotle, grily, fritézy), zařízení pro chlazení (ledničky, mrazicí skříně, mrazicí boxy, mrazáky), kuchyňská odsávací zařízení, mycí dřezy, ohřevné stoly, výdejní stoly ohřevné, ohřevné vitríny, chladič boxy, chladič stoly a vitríny, mrazicí boxy a skříně, myčky nádobí; (20) zařízení pro vybavení obchodů a restaurací v rámci této třídy, pracovní stoly, nerezové stoly, regály, výdejní stoly, kovový nábytek do kuchyní (stoly, skřínky, regály, výdejní stoly, vozíky, vitríny, zásobníky na pečivo, pojízdné stojany), servírovací stolky pojízdné, pojízdné zásobníky na gastronádoby, příborníky, stojany na odkapávání nádobí, to vše nevyrobené z plastických hmot; (21) kuchyňské nádobí a náčiní v rámci této třídy jako pánve, hmce, pekáče, vařečky, naběračky, míchací lžice, šlehačí metličky, sběračky; (37) instalace, montáž a údržba vybavení gastronomických provozů, zejména technického vybavení uvedeného ve třídách č. 7, 11 a 20.

(511) 7, 8, 11, 20, 21, 37
(210) O-476974

(111) **316445**
(220) 09.09.2010
(151) 26.01.2011
(540)

 Vetičko

(591) Barevná
(730) **PALMA a. s.**, Račianska 76, 836 04 Bratislava, SK
(740) JUDr. Aleš Zábrš, Na Beránce 2, Praha 6, 16000
(510) (29) jedlé oleje a tuky.
(511) 29
(210) O-479352

(111) **316756**
(220) 14.09.2010
(151) 16.02.2011
(540)

 **Auto Hégr**

(730) **Auto Hégr, a. s.**, Hněvotínská 658/54a, Olomouc, Neředín, 77900, CZ
(510) (37) stavebnictví, opravy, instalační služby; (39) doprava, balení a skladování zboží, organizování cest; (40) zpracování materiálů.
(511) 37, 39, 40
(210) O-479444

(111) **316951**
(220) 12.07.2010
(151) 02.03.2011
(540)

active beauty

- (730) **dm drogerie markt s.r.o.**, Jeronýmova 1485/19, České Budějovice, 37001, CZ
- (740) PatentCentrum Sedláč & Partners s.r.o., Okružní 2824, České Budějovice, České Budějovice 3, 37001
- (510) (3) citrónový olej (silice), čistící mléko pro toaletní účely, čistící prostředky, čistící roztoky, čistící ucpaných odpadů, čištění odpadních rour (přípravky na -), čištění umělého chrupu (přípravky pro -), depilace (přípravky pro -), depilační přípravky, depilační vosk, detergenty (čistící prostředky), s výjimkou pro použití při průmyslových procesech a lékařství, dezinfekční mýdla, dezodoranty pro osobní potřebu, dezodorizační mýdlo, esence (éterické), éterické oleje, gely (zubní bělicí), holení (přípravky na -), holicí mýdlo, jasmínový olej, kámen vodní (přípravky na odstraňování -) pro užití v domácnosti, kamenec (antiseptický přípravek), kolínská voda, kosmetické neceséry, kosmetické přípravky, kosmetické přípravky pro zestříhání, kosmetické tužky, kosmetika, koupele (kosmetické přípravky do -), koupelové soli, nikoliv pro medicínální účely, kráslivčí masky, krémy (kosmetické -), krémy na bělení pokožky, kůže (bělicí a čistící přípravky na -), kůže (krémy na -), květinové parfémy (základní látky -), lak na vlasy, laky na nehty, lepidla pro kosmetické účely, lepidla pro připevnění umělých vlasů, lepidla pro upevnění umělých řas, levandulová voda, líčidla, líčidla, mandlové mléko pro kosmetické účely, mandlové mýdlo, mandlový olej, maskara (barvy a stíny na oční víčka a řasy), masky (kráslivčí -), mentolová silice (výtažkový olej), mléko (čistící -) pro toaletní účely, mýdla, mýdla (dezinfekční -), mýdlo proti pocení, mýdlo proti pocení nohou, namáčení prádla (přípravky pro -), nápoje (příchuť do -) (éterické oleje), neceséry (kosmetické -), nehty (laky na -), nehty (umělé -), neklouzavé tekutiny na podlahy, neklouzavý vosk na podlahy, neutralizační přípravky pro trvalou ondulaci, obočí (kosmetické přípravky na -), obočí (tužky na -), obtisky (ozdobné -) pro kosmetické použití, oční řasy (umělé -), odbarvování (přípravky pro -), odlakovače, odlakovače (přípravky na odstraňování laků), odličování (přípravky na -), odmašťovací přípravky, s výjimkou těch, které jsou užívány při průmyslových postupech nebo při výrobě, odpadní roury (přípravky na čištění -), odstraňování barev (přípravky na -), oleje pro kosmetické účely, oleje pro toaletní účely, ondulace (přípravky na -), opalovací přípravky (kosmetika), opalovací přípravky (opalovací krémy), osvěžení dechu (spreje pro -), parfémovaná voda, parfémy, parketové podlahy (vosky na -), pemza, peroxid vodíku pro kosmetické účely, pleťová voda pro kosmetické účely, pleťové vody (kosmetické ubrusky napuštěné -), pocení (přípravky proti -) (toaletní potřeby), pokožka (kosmetické přípravky pro péči -), pomády pro kosmetické účely, prací prostředky, prádlo (přípravek pro saténování -), prádlo (přípravky pro namáčení), prádlo (škrob na -), prádlo (šmolka na -), prádlo (vonné sáčky do -), praní prádla (přípravky pro -), protézy zubní (přípravky pro čištění -), přípravky pro chemické čištění, přípravky pro péči o nehty, pudr (líčidlo), rtěnky, růžový olej, řasy (kosmetické přípravky na -), řasy oční umělé, soda (bělicí -), soda na praní, na čištění, soli bělicí, soli koupelové, ne pro medicínální účely, spreje pro osvěžení dechu, šampóny, škrob na prádlo, šmolka pro pracího prášku na prádlo, tekutiny (neklouzavé) na podlahy, toaletní přípravky, toaletní voda, tuhy pro kosmetické účely, tužky (kosmetické -), tužky na obočí, ubrusky kosmetické napuštěné pleťovou vodou, umělé nehty, ústní vody, nikoliv pro lékařské účely, utěrky napuštěné čistícími přípravky na čištění, vata na špejli (toaletní potřeby), vata pro kosmetické účely, vatové tyčinky pro kosmetické účely, vlasové vody, vlasy (barviva na -), voda parfémovaná, voda po holení, voňavkářské výrobky, vosk (depilační -), vosk (neklouzavý) na podlahy, vosk na parketové podlahy, vosk na podlahy, vosk na podlahy (přípravky pro odstranění -) (přípravky pro drhnutí), vosk pro bělení prádla, zestříhání (kosmetické přípravky pro -), zjasňovače barev (chemické přípravky pro -) pro použití v domácnosti (prádlo), změkčovače tkanin (pro praní), změkčovače tkaniny pro praní, zubní bělicí gely, zubní pasty; (9) brýle, brýle (pouzdra na -), brýle proti slunci, brýle sluneční, fotoaparáty, fotografické aparáty (speciální pouzdra na -); (14) brože (šperky), náramky (šperky), náušnice, ozdoby (šperky), pouzdra na šperky, prsteny, přívěsky (šperky), řetízky (šperky); (16) lepenka, lepicí pásky pro kancelářské účely a použití v domácnosti, lepidla (kancelářská nebo pro domácnost), lepidla skřobová pro domácnost a kancelářské účely, mašle papírové, kapesníky (papírové-), káva (filtry na-), papírové, kelímky papírové na mléčné výrobky, knihy k nalepování výstřížků (alba), fotografie (stojany na -), houbičky navlhčovací (kancelářské potřeby), kalhotky kalhotkové z papíru nebo buničiny, dětské pleny z papíru nebo buničiny (jednorázové -), filtry kávové (papírové -), fólie hliníková na balení potravin, fólie viskózní na balení, fólie z regenerované celulózy (celofán)

na balení, fólie z umělých hmot na balení, alba, balicí papír, blahopřání, blahopřání hudební, brožury, bryndáčky (papírové -), celofán (celulózní fólie) na balení, celulóza regenerovaná (celofán) (fólie z -) na balení, časopisy (periodika), obaly (papírnícké výrobky), odpadky (sáčky na -) z papíru nebo umělých hmot, ořezávátka na tužky, oznámení (rodinné události) (papírnícké výrobky), papír, papír balicí, mikrovlnné trouby (sáčky pro -), nálepky (lepicí pásky) pro kancelářské použití nebo pro domácnost, navlhčovací houbičky (kancelářské potřeby), prostírání papírová, prostírání stolní z papíru, psací potřeby, psací soupravy, pytlíky jako obaly (z papíru nebo umělých hmot), pleny (jednorázové -) z papíru nebo buničiny, pleny z papíru a buničiny (jednorázové), podložky na stůl papírové, podložky papírové pod sklenice, potraviny (fólie hliníková na balení -), potřeby na psaní, poustače z papíru nebo z lepenky, periodika (časopisy), plakáty, plenkové kalhotky dětské z papíru nebo buničiny (jednorázové -), papír sací, papír toaletní, papírenské výrobky, papírová prostírání, papírové podložky pod sklenice, papírové ubrusky, papírové ubrusy, papírovina, tužky (ořezávátka na -), ubrusky (papírové) na odličování, ubrusky kosmetické na odličování (papírové), ubrusky papírové, ubrusky papírové toaletní, ubrusy (papírové -), umělé hmoty (fólie na balení z -), viskóza (fólie z -) na balení, voskovaný papír, tištěné publikace, toaletní papír, slintáčky (papírové -), stojany na fotografie, škrob (obalové materiály ze -), škrobová lepidla pro domácnost a kancelářské účely, štetce, ručníky papírové, sací papír, sáčky jako obaly (z papíru nebo umělých hmot), sáčky na odpadky z papíru nebo umělých hmot, sáčky pro mikrovlnné trouby, samolepky (papírnícké výrobky), samolepky pro domácnost a pro kancelářské účely, výrobky papírenské; (18) kufříky na toaletní potřeby; (21) baňky, lahve (skleněné nádoby), cestovní lahve, čistící nástroje, čištění (utěrky na-), čištění odpadu (zvony přísavné na -), dávkovače mýdla, dávkovače papírových ručníků, dávkovače toaletního papíru, dětské vaničky přenosné, drátěnka na čištění, drátěnky na použití v kuchyni, drátky na čištění parket, droby (smetáček a lopatka na -), držáky (toaletního papíru), držáky na mýdlo, držáky na svíce, držáky toaletního papíru, držáky ubrousků, dřezy na praní (škopek), formy na led, formy na ledové kostky, háčky, hadry na čištění, hadry na umývání podlah, hadry na utírání prachu, hadříky na prach z nábytku, hmyz (pasti na -), holicí štětky, houbičky na čištění, houby mycí, houby na použití v domácnosti, houby toaletní, hřebeny, hřebeny řídké na vlasy, hřebeny, česadla na zvířata, irigátory vodní na čištění zubů a masáže dásní, jehlice, špejle (kovové) na pečení, grilování, kartáče, kartáče na čištění nádrží a nádob, kartáče na obuv, kartáče na umývání nádobí, kartáčky na nehty, kartáčky na obočí, kartáčky na umývání nádobí, kartáčky zubní, kartáčky zubní (elektrické -), kbelíky, kbelíky na led, kbelíky na smetí, odpadky, keramika na použití v domácnosti, kuličky na prádlo, kosmetické náčiní, krabice na jídlo, přesnídávku, krabičky na čaj, krabičky na mýdlo, kroužky (vešáky a -) na ručníky, kroužky na ubrusky, kufříky toaletní, neceséry, labuťenky do pudefenky, lahve, lapače hmyzu, led (formy na -), ledové kostky (formy na -), leštiče parket, s výjimkou elektrických, lopatka a smetáček na droby, misky na mýdlo, misky pod svíčky, s výjimkou misek z drahých kovů, mopy, mýdlo (pouzdra na -), náčiní pro použití v domácnosti, nádoby, nádoby na pití, nádoby na smetí, nádoby skleněné, níť zubní, noční nádoby (nočníky), obuv (kartáče na -), odháněčky na mouchy, odprašovače, s výjimkou elektrických, plácačky na koberce, plácačky na mouchy, polštářky na čištění, pomůcky kosmetické, pomůcky na odličování (s výjimkou elektrických), potřeby toaletní, pouzdra na hřebeny, pouzdra na mýdlo, prádelní kuličky, prachovky, prachovky na nábytek, přesnídávka, jídlo (krabice na -), přístroje na odstraňování zápachu pro osobní potřebu, pudrovátka, pudefenky, rejžáky, rukavice pro domácí použití, rukavice pro domácnost, rukavice pro práce na zahradě, sítko pro domácnost, smetáček a lopatka na droby, smetáky, smetníky (nádoby na smetí), stěrky (kuchyňské náčiní), štětky holicí, štětky na čištění záchodů, tácky papírové, tácky papírové na použití v domácnosti, talíře (jedno použití), talíře papírové, tampóny na čištění, toaletní kufříky, neceséry, tyčinky na míchání koktailů, umývání podlah (hadry na -), utěrky na čištění, utěrky na nábytek, utěrky na uklid, utěrky napuštěné čistícími přípravky na čištění, zubní kartáčky, zubní kartáčky (elektrické -), zvony přísavné na čištění odtoku, zahradnické rukavice, zařízení leštící na parkety, s výjimkou elektrických; (24) balóny vzdušné (textilie nepropouštějící plyn pro -), bavlněné látky, textilie, běhouny na stůl (pokrývky na stůl), podložky na stůl pod sklenice, talíře (prostírání), přehozy na stůl, s výjimkou papírových, stolní ubrusky látkové, textilie (materiály), textilie, látky bavlněné, tkaniny elastické, žínky hygienické; (25) body (spodní prádlo), bryndáčky (ne z papíru), dětské textilní pleny, kalhotky plenkové pro děti, oděvy, podprsenky, ponožky, prádlo (spodní), punčocháče (punčochové kalhoty), punčochy, tílka, košílky, tílka, nátlínky; (28) hračky pro domácí zvířata, chraštítko, karnevalové masky, kostky hrací (pohárky na -), masky karnevalové, vánoční ozdoby na stromeček (s výjimkou osvětlení, cukrovinek), zvonky

na vánoční stromečky; (32) aperitivy nealkoholické, citronády, minerální vody (nápoje), nápoje (nealkoholické -), nápoje (syrovátkové -), nápoje iontové, nealkoholické šťávy (nápoje z -), nealkoholické výtažky z ovoce, nektar (ovocný -) (nealkoholický), ovocné šťávy, prášky na přípravu šumivých nápojů, příchutě na výrobu nápojů, přípravky na výrobu (nápojů -), rajčatová šťáva (nápoj), syrovátkové nápoje, šťávy zeleninové (nápoje), šumivé nápoje (pastilky na výrobu -), tablety na přípravu šumivých nápojů, zeleninové šťávy (nápoje); (38) elektronická pošta, komunikace (telefonní -), počítačová komunikace, počítačové terminály (komunikace pomocí -), posílání zpráv, pošta (elektronická -), telefony (komunikace pomocí -), zaslání telegramů, zprávy (zasílání -); (41) knihy (vydávání -); (42) dárkové balení.

(511) 3, 9, 14, 16, 18, 21, 24, 25, 28, 32, 38, 41, 42
(210) O-478019

(111) **317754**
(220) 21.10.2010
(151) 27.04.2011
(540)



(730) **Armyworld s.r.o.**, Vondroušova 1172/24, Praha 6, 16300, CZ
(510) (8) nože, nástroje a nářadí ruční, sečné zbraně; (9) kompas, busoly, navigační přístroje, záchranné pomůcky, optické a fotografické přístroje; (18) kožené výrobky, zavazadla, batohy, deštníky; (24) textilní výrobky a příkrývky v rámci této třídy; (25) oděvy, obuv, čepice, pokrývky hlavy; (35) reklamní činnost, propagace, kancelářské práce.

(511) 8, 9, 18, 24, 25, 35
(210) O-480398

(111) **318047**
(220) 16.12.2010
(151) 11.05.2011
(540)



(730) **DRUŽSTEVNÍ ZÁVODY DRAŽICE - STROJÍRNA s.r.o.**, Dražice 69, Benátky nad Jizerou, 29471, CZ
(740) PROPATENT, Ing. Vlasta Sedláčková, Pod Pekařkou 1, Praha 4, 14700
(510) (11) kotle (vytápěcí zařízení na teplou vodu).
(511) 11
(210) O-481827

(111) **318048**
(220) 16.12.2010
(151) 11.05.2011
(540)



(730) **DRUŽSTEVNÍ ZÁVODY DRAŽICE - STROJÍRNA s.r.o.**, Dražice 69, Benátky nad Jizerou, 29471, CZ
(740) PROPATENT, Ing. Vlasta Sedláčková, Pod Pekařkou 1, Praha 4, 14700
(510) (11) kotle (vytápěcí zařízení na teplou vodu).
(511) 11
(210) O-481828

(111) **318049**
(220) 16.12.2010
(151) 11.05.2011
(540)



(730) **DRUŽSTEVNÍ ZÁVODY DRAŽICE - STROJÍRNA s.r.o.**, Dražice 69, Benátky nad Jizerou, 29471, CZ
(740) PROPATENT, Ing. Vlasta Sedláčková, Pod Pekařkou 1, Praha 4, 14700
(510) (11) kotle (vytápěcí zařízení na teplou vodu).
(511) 11
(210) O-481829

(111) **318050**
(220) 16.12.2010
(151) 11.05.2011
(540)



(730) **DRUŽSTEVNÍ ZÁVODY DRAŽICE - STROJÍRNA s.r.o.**, Dražice 69, Benátky nad Jizerou, 29471, CZ
(740) PROPATENT, Ing. Vlasta Sedláčková, Pod Pekařkou 1, Praha 4, 14700
(510) (11) kotle (vytápěcí zařízení na teplou vodu).
(511) 11
(210) O-481830

(111) **318242**
(220) 09.11.2009
(151) 01.06.2011
(540)



- (730) **Asset bloom s.r.o.**, Na Perštýně 8/358, Praha 1, 11000, CZ
(740) PITRA - PÝCHA advokáti, s.r.o., Žatecká 41/4, Praha 1, Staré Město, 11000
(510) (35) dodavatelské služby pro třetí osoby, dražby, komerční informační kanceláře, marketingové studie, obchodní management a podnikové poradenství, obchodní reklama, oceňování obchodních podniků, pronájem reklamních ploch, přemísťování (stěhování) provozů - podniků, prezentace výrobků v komunikačních médiích pro účely maloobchodu, reklama, reklama on-line v počítačové síti, reklamní agentury, rozšiřování reklamních materiálů, rozhlasová reklama, rozšiřování reklamních nebo inzertních materiálů, sekretářské služby, subdodavatelské služby, televizní reklama, venkovní reklama; (36) byty pronájem, finanční poradenství, kapitálové investice, jednatelství, kanceláře realitní, kanceláře ubytovací, koupě na splátky, leasing, inkasování nájemného, vedení nájemných a činžovních domů, zprostředkování nemovitostí, obchodování s nemovitostmi, oceňování a odhady nemovitostí, pronájem nemovitostí, správa nemovitostí, správa majetku; (37) demolice budov, utěšňování budov, čištění budov, stavebnictví a stavitelství, úklid interiérů, rekonstrukce a údržba nemovitostí.
(511) 35, 36, 37
(210) O-471956

(111) **318243**
(220) 09.11.2009
(151) 01.06.2011
(540)

Asset Bloom

- (730) **Asset bloom s.r.o.**, Na Perštýně 8/358, Praha 1, 11000, CZ
(740) PITRA - PÝCHA advokáti, s.r.o., Žatecká 41/4, Praha 1, Staré Město, 11000
(510) (35) dodavatelské služby pro třetí osoby, dražby, komerční informační kanceláře, marketingové studie, obchodní management a podnikové poradenství, obchodní reklama, oceňování obchodních podniků, pronájem reklamních ploch, přemísťování (stěhování) provozů - podniků, prezentace výrobků v komunikačních médiích pro účely maloobchodu, reklama, reklama on-line v počítačové síti, reklamní agentury, rozšiřování reklamních materiálů, rozhlasová reklama, rozšiřování reklamních nebo inzertních materiálů, sekretářské služby, subdodavatelské služby, televizní reklama, venkovní reklama; (36) byty pronájem, finanční poradenství, kapitálové investice, jednatelství, kanceláře realitní, kanceláře ubytovací, koupě na splátky, leasing, inkasování nájemného, vedení nájemných a činžovních domů, zprostředkování nemovitostí, obchodování s nemovitostmi, oceňování a odhady nemovitostí, pronájem nemovitostí, správa nemovitostí, správa majetku; (37) demolice budov, utěšňování budov, čištění budov, stavebnictví a stavitelství, úklid interiérů, rekonstrukce a údržba nemovitostí.
(511) 35, 36, 37
(210) O-471957

(111) **318827**
(220) 13.12.2010
(151) 22.06.2011
(540)



- (730) **Archetyp, z.s.**, Šumavská 69/17, Praha 2, Vinohrady, 12000, CZ
(740) Advokátní kancelář Josef Krysl, JUDr. Josef Krysl advokát, Spálená 97/29, Praha 1, Nové Město, 11000
(510) (16) papír a výrobky z papíru, lepenka a kartonážní výrobky, tiskoviny, časopisy, periodika, knihy, výrobky knihařské, kalendáře, pohlednice, fotografie, psací potřeby, lepidla kancelářská a pro domácnost, tužky, pastely, uhly, štětce, psací stroje, kancelářské potřeby kromě nábytku, školní sešity, skicáky, pastelky, tuhy, guma na mazání, ořezávátka, ořezávátka-strojky, penály, papírové ubrousky, kapesníky a pleny, pytle a sáčky z plastických hmot pro obalovou techniku, papírové obaly, obrazy, omalovánky, obtisky, karty, razítka a razidla, písma pro tiskárny, tiskařské štočky, kopírovači zařízení (cyklostyly), vše v rámci této třídy; (29) maso, ryby, drůbež, měkkýši, koryši, zvěřina, masové výtažky, zelenina a ovoce konzervované, sušené, vařené, rosoly, zavařeniny, vejce a výrobky z vajec, mléko, mlékařenské výrobky včetně mléčných nápojů, jedlé oleje a tuky, konzervované potraviny a hotová jídla z masa, ryb, drůbeže, zvěřiny nebo luštěnin, omáčky obsahující vejce nebo olej, zelenina naložená v octě, želatina jedlá; (30) káva, čaj, kakao, rýže, tapioka, ságo, kávové náhražky, mouka a obilné výrobky určené k lidské výživě, nápoje z kávy, kakaa, čokolády, chléb, suchary, sušenky, jemné pečivo, cukrovinky, bonbóny, dražé, zmrzlina, med, sirup z melasy, kvasnice, prášky do pečiva, sůl, pepř, ocet, chuťové omáčky, koření, led na chlazení, žvýkačky ne pro lékařské účely, směsi pro účely pekárenské; (31) výrobky zemědělské, zahradnické a lesní včetně nezpracovaného dřeva, semena, čerstvé ovoce a zelenina, sazenice, živé rostliny a přírodní květiny, živá zvířata, krmivo pro zvířata, podestýlka, slad; (32) piva, nealkoholická vína, minerální vody, šumivé a jiné nealkoholické nápoje, sirupy a jiné přípravky k zhotovení nápojů, ovocné šťávy a nápoje z ovocných šťáv; (33) alkoholické nápoje (s výjimkou pív), vína, lihoviny, likéry; (35) inzertní, reklamní a propagační služby, pomoc při řízení obchodní činnosti, obchodní administrativa, výstavy k reklamním a obchodním účelům, pořádání trhů, kancelářské práce, marketingové služby, zprostředkování obchodních záležitostí (zákaznický servis, tj. zajišťování odbytu, zastupování při obchodních jednáních, sjednávání obchodních podmínek), rozmnožování a tisk reklamních a propagačních dokumentů, automatické zpracování dat, aranžerství, teleshopping, organizace spotřebitelských soutěží reklamního charakteru zaměřených zejména na podporu prodeje, vyhlášení výsledků soutěží reklamního charakteru zaměřených zejména na podporu prodeje, organizace spotřebitelských soutěží - v rámci této třídy, spotřebitelská anketa, propagace výherce soutěže či ankety, reklamní, inzertní a propagační činnost, marketing, poskytování informací komerčního nebo reklamního charakteru, multimediálních informací komerčního charakteru, on-line inzerce, pronájem informačních míst v rámci třídy, činnost reklamní agentury, činnost ekonomických a/nebo organizačních poradců, zprostředkování v obchodních vztazích, automatizované zpracování dat, pomoc při provozování obchodů a obchodních činnostech průmyslového nebo obchodního podniku, služby, které zahrnují záznam, přepis, vypracování, kompilaci přenášení nebo systematickosti písemných či datových či elektronických sdělení a záznamů, jakož i využívání nebo kompilaci matematických a statistických údajů, organizační zabezpečování televizního vysílání; (41) nakladatelství a vydavatelství, ediční činnost, publikační činnost, nahrávání nosičů zvukových nebo obrazově zvukových, půjčování nahrávaných zvukových a zvukově obrazových záznamů, tvorba a šíření audiovizuálních děl, televizní produkce, filmová produkce, televizní výroba programů, tvorba programů, tvorba a výroba televizních a audiovizuálních programů, agenturní činnost v oblasti kultury, zprostředkování v oblasti kultury, výchovy, zábavy a sportu, výchovná, vzdělávací, soutěžní a zábavní činnost, zábavní nebo kulturní nebo vzdělávací představení, organizace společenských a kulturních akcí, organizace, provozování a provádění her a soutěží i veřejných, čtenářská

anketa, divácká anketa, vyhlášení soutěží a vyhlášení jejich výsledků, výstavní činnost v oblasti kultury nebo zábavy nebo výchovy nebo vzdělávání, organizace turistických, ekologických a kulturních akcí a slavností, pořádání táborů pro děti a mládež, organizace a vyhlášení soutěží a anket a jejich výsledků a prezentace těchto výsledků z oblasti gastronomie; (43) způsob hodnocení služeb souvisejících s gastronomií, ochutnávky související s anketou a soutěží, anketa na hodnocení restaurací, hodnocení restauračních a gastronomických služeb, služby zajišťující stravování a nápoje, bankety, rauty, gala večere, cateringové služby, ubytovací služby, zajišťování, zprostředkovávání a rezervace ubytování a stravování, zajišťování noclehů, cestovní kancelář-ubytování.

(511) 16, 29, 30, 31, 32, 33, 35, 41, 43

(210) O-481738

(111) **319917**

(220) 10.12.2010

(151) 17.08.2011

(540)

NATURBLOK

(730) **CS-BETON s.r.o.**, č. p. 184, Velké Žernoseky, 41201, CZ

(740) DANĚK & PARTNERS Advokátní a patentová kancelář, Ing. Dr. Vilém Daněk Ph.D., LL.M., patentový zástupce, Vinohradská 17, Praha 2, 12000

(510) (19) tvárnice, stavební dílce, dlažba nekovová, nekovové stavební prvky v rámci této třídy, veškeré betonové produkty, stavební prvky z betonu, betonové tvárnice, zámková dlažba z betonu, betonové obrubníky, betonové odvodňovací prvky a systémy, stavební materiály nekovové (betonové, dřevěné, sádkokartonové, skleněné a plastové), montované stavby kancelářských, výrobních, skladovacích, obytných a rekreačních budov, montované stavby s přestavitelnými prvky a s měnitelnou dispozicí, nekovové přenosné stavby, nekovové stavební materiály přenosné, stavební prvky nekovové, interiérové stavební materiály jako montované vnitřní nekovové schody, stavební dílce nekovové, kámen přírodní a umělý, cement, beton, beton armovaný, betonové desky, betonové panely, betonové okenní sloupky, betonové překlady, betonové dlaždice, cihlářské výrobky, obkladové desky a dlaždice nekovové, nekovové panely pro obklady stěn, stropní akustické i dekorativní podhledy, dveře nekovové, dveře křídlové dřevěné, dveře posuvné, dveřní rámy nekovové, okenní rámy nekovové, okenní sklo, vláknité stavební panely a desky, stěny dřevěné, panely dřevěné, vláknité a z glomerovaného materiálu, krby a komíny nekovové, papír dehtový (jako krytina), dřevěné dlažební kostky, dřevěné ostění, stavební dřevěné polotovary, nekovové podlahy a stropy pro stavby, materiály pro jednolitě podlahy, podlahy dřevěné, podlahovina z korkové drti, nekovové potřeby pro stavbu podlah, dlaždice nekovové, stavební výrobky z břidlice, bednění a šalování do betonu (nekovová); (37) stavby a opravy veškerých staveb včetně jejich změn, instalační služby polotovarů a stavebních dílců ve stavebnictví, činnosti - zednické, tesařské, instalatérské, malířské, pokrývačské, obkládačské, pokládání podlah, elektroinstalace, izolování staveb, vysoušení staveb, vyztužování zdiva, sklenářské práce, včetně stavby lešení, poradenská činnost v oboru stavebnictví, zprostředkovatelská činnost ve stavebnictví na veškeré stavební činnosti, montáž, opravy, údržba elektrických zařízení, revize zařízení, zřizování poplašných zabezpečovacích zařízení, restaurování objektů, stavební dozor, stavební sanace; (42) konstruktérské práce v oblasti stavebnictví, vypracovávání stavebních projektů na stavby i rekonstrukce, včetně statických posouzení, testování, měření a analýzy betonových produktů a stavebních materiálů, zkoušky materiálů, inženýrská činnost ve výstavbě,

projektová činnost v investiční výstavbě, technické dozory, grafické práce související se stavebnictvím, geologické a kartografické práce, tvorba software, vědecké a technologické služby, průmyslové analýzy, posudky stavebních prací, průmyslový design, umělecký, vědecké a technologické služby a s ním spojený výzkum a návrhy, průmyslové analýzy a výzkum, design internetových stránek a prezentací, vypracovávání technických zpráv, dobrozdání, expertiz a posudků, technické kreslení, odborné technické poradenství a vypracovávání posudků (v oblasti přírodovědné, architektonické a inženýrské činnosti), expertizy a tvorba předpisů pro provoz a údržbu strojů a zařízení, konstruktérská a projekční činnost, tvorba programového vybavení, návrh a vývoj počítačového hardwaru a softwaru, analýzy chemické, přírodovědný výzkum, průzkum a projektování, výzkum a vývoj nových výrobků, konzultační, asistenční, analytické, designérské, vyhodnocovací a programovací služby týkající se počítačového software, firmware, hardware a informačních technologií, konzultace týkající se hodnocení, výběru a zavádění počítačového software, firmware, hardware, informačních technologií a systému zpracování dat, informačních technologií, a to i prostřednictvím telekomunikačních sítí, dodávku on-line, Internetem a sítí Word Wilde Web, webhosting, webdesing, výzkumné služby, kódování a dekódování zabezpečovacích systémů (tvorba software), poradenská činnost v oblasti aplikace výpočetní techniky, v oblasti informatiky, vytváření virtuálních počítačových 3 D animací a modelů, informačních technologií, navrhování a realizace automatizovaných systémů řízení, projekce počítačových sítí, pronájem software, instalace, opravy, údržba a servis software, vytváření interaktivních aplikací umožňující předávání a tvorbu grafické podoby prostřednictvím sítě Internet, převod a konverze údajů a dokumentů z fyzických médií na elektronická média, tvorba a údržba počítačových stránek WEB pro zákazníky, hostování na počítačových stránkách WEB, instalace počítačových programů, programování internetových databázových systémů a internetových aplikací, konstrukce WWW prezentací a řešení WWW serverů, aktualizace a údržba počítačových programů, pronájem času, dat a údajů na přístup do počítačových databází, zhotovování kopií počítačových programů, technické studie v oblasti počítačů a programového vybavení, výzkum, vývoj a tvorba systémů pro elektronické obchodování, včetně příslušného software a hardware, programování multimediálních aplikací, vytváření interaktivních a grafických programů, počítačové animace a vizualizace, grafický design, zavádění, aktualizace, návrhy, strukturování a programování či jiné vytváření databází, jiných datových systémů a aplikací pro jejich zpracování, včetně jejich poskytování, přístupu k nim a jejich instalace, zavádění, aktualizace a údržby, návrhy, strukturování a programování či jiné vytváření internetových či intranetových počítačových stránek a nástěnek (webpages a websites) a internetových či intranetových aplikací, hostování (poskytování volného prostoru) pro internetové či intranetové informace, stránky a nástěnky (webpages a websites), hostování (poskytování volného prostoru) pro internetové či intranetové aplikace, převod (konverze) počítačových programů, dat či jiných údajů v elektronické podobě z různých formátů do jiných formátů, převod (konverze) dokumentů, dat či jiných údajů z fyzických médií na elektronická média, zálohování dat a informací elektronickými a počítačovými prostředky a prostřednictvím elektronické pošty, poradenství v oblasti výpočetní a informační techniky.

(511) 19, 37, 42

(210) O-481708

Zániky ochranných známek uplynutím doby platnosti

Kapitola obsahuje údaje o ochranných známkách, které zanikly uplynutím doby platnosti podle ustanovení § 29 odst. 1 zákona č. 441/2003 Sb.

Číslo zápisu (111)	Datum zániku (141)
204212	26.05.2019
226246	25.05.2019
226943	26.05.2019
226946	26.05.2019
226948	27.05.2019
227503	25.05.2019
227512	26.05.2019
227513	26.05.2019
227514	26.05.2019
227516	27.05.2019
227517	27.05.2019
227523	27.05.2019
228282	26.05.2019
228286	27.05.2019
229183	25.05.2019
229190	26.05.2019

Číslo zápisu (111)	Datum zániku (141)
229192	26.05.2019
229194	27.05.2019
229195	27.05.2019
230003	27.05.2019
230004	27.05.2019
230005	27.05.2019
230665	25.05.2019
230666	25.05.2019
230667	25.05.2019
232587	25.05.2019
235424	25.05.2019
307934	26.05.2019
307936	27.05.2019
308071	25.05.2019
308075	25.05.2019
308076	26.05.2019

Číslo zápisu (111)	Datum zániku (141)
308077	26.05.2019
308079	27.05.2019
308081	27.05.2019
308191	25.05.2019
308197	27.05.2019
308198	27.05.2019
308296	25.05.2019
308297	25.05.2019
308300	27.05.2019
308412	27.05.2019
308513	25.05.2019
308704	25.05.2019
308705	27.05.2019
309015	26.05.2019
309133	26.05.2019
309134	26.05.2019

Číslo zápisu (111)	Datum zániku (141)
309411	26.05.2019
309412	27.05.2019
309640	27.05.2019
310032	26.05.2019
310371	26.05.2019
310372	26.05.2019
310373	27.05.2019
310374	27.05.2019
310375	27.05.2019
310376	27.05.2019
310973	26.05.2019
311869	25.05.2019
312128	27.05.2019
313250	26.05.2019
313602	26.05.2019
319766	26.05.2019

Vzdání se práv k ochranné známce

Vlastník ochranné známky se může podle ustanovení § 30 zákona č. 441/2003 Sb. u Úřadu písemným prohlášením vzdát práv k ochranné známce v rozsahu všech výrobků nebo služeb, pro které byla zapsána, nebo některých z nich. Účinky tohoto prohlášení nastávají dnem doručení prohlášení vlastníka ochranné známky Úřadu a nelze je vzít zpět. V této kapitole je tedy uvedeno datum účinnosti vzdání se práv k ochranné známce. Pokud se vlastník vzdal práv k ochranné známce jen v rozsahu některých výrobků a služeb, je pod příslušným INID kódem zveřejněn rovněž zbývající seznam výrobků a služeb, pro které ochranné známka zůstává zapsána. Tato kapitola dále zahrnuje údaje o ochranných známkách, u kterých vlastník písemným prohlášením omezil rozsah ochrany ve vztahu k prvku ochranné známky.

(111) 375050
(540)

Prominent

stelivo pro zvířata; (35) velkoobchodní a maloobchodní prodej včetně prodeje přes Internet následujících výrobků: krmivo a potrava pro zvířata, krmiva suchá pro zvířata, suchary pro zvířata, konzervovaná nebo zavařená krmiva pro zvířata, podestýlky a stelivo pro zvířata, všechny výše uvedené služby s výjimkou služeb vztahujících se k nábytku.

(511) 31, 35

(210) O-554892

(580) s účinností ode dne 18.12.2019/prohlášení vlastníka o částečném vzdání se práv

(510) (31) krmivo a potrava pro zvířata, krmiva suchá pro zvířata, suchary pro zvířata, konzervovaná nebo zavařená krmiva pro zvířata, podestýlky a

Změny vlastníků ochranných známek

Kapitola obsahuje údaje o ochranných známkách, které byly převedeny nebo přešly ve smyslu ustanovení § 15 odst. 1, 2 a § 16 zákona č. 441/2003 Sb. na jiného vlastníka v rozsahu všech zapsaných výrobků nebo služeb.

Číslo zápisu (111)	Dřívější vlastník (770)	Nynější vlastník (730)	S účinností od (580)
173267	Bonton a.s., Vodičkova 1935/38, Praha 1 - Nové Město, 11000, CZ	Bonton a.s., právní nástupce, Palackého 740/1, Praha 1, Nové Město, 11000, CZ	20.12.2019
184838	PolyComp Energo s.r.o., Na Hrázce 22, Poděbrady - Kluk, 29001, CZ	PolyComp, a.s., Na Hrázce 22, Poděbrady, Kluk, 29001, CZ	23.12.2019
200114	Bonton a.s., Vodičkova 1935/38, Praha 1 - Nové Město, 11000, CZ	Bonton a.s., právní nástupce, Palackého 740/1, Praha 1, Nové Město, 11000, CZ	20.12.2019
203176	Vit Smrčka, Trachtova 1130, Praha 5, 15800, CZ	EkoAuto s.r.o., Trachtova 1130/2, Praha 5, Košíře, 15800, CZ	20.12.2019
218021	CENTRAL EUROPEAN OUTDOOR COMPANY (C.E.O.C.) LIMITED, Agiou Nikolaou 67-69, Nicosia, CY	Outdoor Concept a.s., Americká 2796/54, Plzeň, Východní Předměstí, 30100, CZ	19.12.2019
223680	Smrčka Vit, Trachtova 1130, Praha 5, 15800, CZ	EkoAuto s.r.o., Trachtova 1130/2, Praha 5, Košíře, 15800, CZ	20.12.2019
225808	Smrčka Vit, Trachtova 1130, Praha 5, 15800, CZ	EkoAuto s.r.o., Trachtova 1130/2, Praha 5, Košíře, 15800, CZ	20.12.2019
231426	Bonton a.s., Vodičkova 38/1935, Praha 1 - Nové Město, 11000, CZ	Bonton a.s., právní nástupce, Palackého 740/1, Praha 1, Nové Město, 11000, CZ	20.12.2019
233665	MUDr. Eva Smržová, Bašteckého 14/2543, Praha 5, 15500, CZ	Smrž Daniel RNDr., Ph.D., Pavrovského 2425/6, Praha 5, Stodůlky, 15500, CZ Smrž Viktor Bc., Ostravská 627, Praha 9, Letňany, 19900, CZ	18.12.2019
242704	CENTRAL EUROPEAN OUTDOOR COMPANY (C.E.O.C.) LIMITED, Agiou Nikolaou 67-69, Nicosia, CY	Outdoor Concept a.s., Americká 2796/54, Plzeň, Východní Předměstí, 30100, CZ	19.12.2019
245341	Smrčka Vit, Trachtova 1130, Praha 5, 15800, CZ	EkoAuto s.r.o., Trachtova 1130/2, Praha 5, Košíře, 15800, CZ	20.12.2019
245342	Smrčka Vit, Trachtova 1130, Praha 5, 15800, CZ	EkoAuto s.r.o., Trachtova 1130/2, Praha 5, Košíře, 15800, CZ	20.12.2019
248932	CENTRAL EUROPEAN OUTDOOR COMPANY (C.E.O.C.) LIMITED, Agiou Nikolaou 67-69, Nicosia, CY	Outdoor Concept a.s., Americká 2796/54, Plzeň, Východní Předměstí, 30100, CZ	19.12.2019
248933	CENTRAL EUROPEAN OUTDOOR COMPANY (C.E.O.C.) LIMITED, Agiou Nikolaou 67-69, Nicosia, CY	Outdoor Concept a.s., Americká 2796/54, Plzeň, Východní Předměstí, 30100, CZ	19.12.2019
249072	CENTRAL EUROPEAN OUTDOOR COMPANY (C.E.O.C.) LIMITED, Agiou Nikolaou 67-69, Nicosia, CY	Outdoor Concept a.s., Americká 2796/54, Plzeň, Východní Předměstí, 30100, CZ	19.12.2019
249990	esco - european salt company GmbH & Co. KG, Landschaftstrasse 1, 30159 Hannover, DE	K+S Salz GmbH, Kassel, DE	20.12.2019
249990	K+S Salz GmbH, Kassel, DE	K+S KALI GmbH, Kassel, DE	20.12.2019
256766	Bonton a.s., Vodičkova 38/1935, Praha 1 - Nové Město, 11000, CZ	Bonton a.s., právní nástupce, Palackého 740/1, Praha 1, Nové Město, 11000, CZ	20.12.2019
262203	Swietelsky Baugesellschaft m.b.H., Edlbacherstr. 10, 4020 Linz, AT	Swietelsky AG, Edlbachstr. 10, 4020 Linz, AT	23.12.2019
262204	Swietelsky Baugesellschaft m.b.H., Edlbacherstr. 10, 4020 Linz, AT	Swietelsky AG, Edlbachstr. 10, 4020 Linz, AT	23.12.2019
264890	CENTRAL EUROPEAN OUTDOOR COMPANY (C.E.O.C.) LIMITED, Agiou Nikolaou 67-69, Nicosia, CY	Outdoor Concept a.s., Americká 2796/54, Plzeň, Východní Předměstí, 30100, CZ	19.12.2019
266622	TI Golf Holdings Inc., 225 Liberty Street, New York, 10281, NY, US	EB Golf Media LLC, a Delaware limited liability company, 6 East 43rd Street, New York, 10017, NY, US	18.12.2019
267326	Bonton a.s., Vodičkova 38/1935, Praha 1 - Nové Město, 11000, CZ	Bonton a.s., právní nástupce, Palackého 740/1, Praha 1, Nové Město, 11000, CZ	20.12.2019
268864	CENTRAL EUROPEAN OUTDOOR COMPANY (C.E.O.C.) LIMITED, Agiou Nikolaou 67-69, Nicosia, CY	Outdoor Concept a.s., Americká 2796/54, Plzeň, Východní Předměstí, 30100, CZ	19.12.2019
271473	CENTRAL EUROPEAN OUTDOOR COMPANY (C.E.O.C.) LIMITED, Agiou Nikolaou 67-69, Nicosia, CY	Outdoor Concept a.s., Americká 2796/54, Plzeň, Východní Předměstí, 30100, CZ	19.12.2019
282637	CENTRAL EUROPEAN OUTDOOR COMPANY (C.E.O.C.) LIMITED, Agiou Nikolaou 67-69, Nicosia, CY	Outdoor Concept a.s., Americká 2796/54, Plzeň, Východní Předměstí, 30100, CZ	19.12.2019
289383	ORIFLAME COSMETICS S.A., 20, rue Phillippe II, Luxembourg, LU	Oriflame Cosmetics Global S.A., 24, Avenue Emile Reuter, L-2420 Luxembourg, LU	18.12.2019
289383	Oriflame Cosmetics Global S.A., 24, Avenue Emile Reuter, L-2420 Luxembourg, LU	Oriflame Cosmetics AG, c/o Oriflame Global Management AG, Bleicheplatz 3, 8200 Schaffhausen, CH	18.12.2019
316266	AWT CE s.r.o., Pernerova 676/51, Praha 8, Karlín, 18600, CZ	Advanced World Transport a.s., Hornopolní 3314/38, Ostrava, Moravská Ostrava, 70200, CZ	20.12.2019

Číslo zápisu (111)	Dřívější vlastník (770)	Nynější vlastník (730)	S účinností od (580)
316267	AWT CE s.r.o., Pernerova 676/51, Praha 8, Karlín, 18600, CZ	Advanced World Transport a.s., Hornopolní 3314/38, Ostrava, Moravská Ostrava, 70200, CZ	20.12.2019
329264	Sedláček Jiří, Jahodová 1259, Neratovice, 27711, CZ	Rott Vladimír, Za Valem 1497/10, Praha 4, 14800, CZ	20.12.2019
329264	Rott Vladimír, Za Valem 1497/10, Praha 4, 14800, CZ	DECATHLON, SE, 4, boulevard de Mons, 59650 Villeneuve-D'Ascq, FR	23.12.2019
337850	Vizopharma s.r.o., Lutonina 11, Vizovice, 76312, CZ	Štěpánková Veronika, M. Švabinského 1106/4b, Krnov, Pod Cvilínem, 79401, CZ	19.12.2019
338460	Vizopharma s.r.o., Lutonina 11, Vizovice, 76312, CZ	Štěpánková Veronika, M. Švabinského 1106/4b, Krnov, Pod Cvilínem, 79401, CZ	19.12.2019
343630	Vizopharma s.r.o., Lutonina 11, Vizovice, 76312, CZ	Štěpánková Veronika, M. Švabinského 1106/4b, Krnov, Pod Cvilínem, 79401, CZ	19.12.2019
343631	Vizopharma s.r.o., Lutonina 11, Vizovice, 76312, CZ	Štěpánková Veronika, M. Švabinského 1106/4b, Krnov, Pod Cvilínem, 79401, CZ	19.12.2019
344470	Vizopharma s.r.o., Lutonina 11, Vizovice, 76312, CZ	Štěpánková Veronika, M. Švabinského 1106/4b, Krnov, Pod Cvilínem, 79401, CZ	19.12.2019
346936	Bonton a.s., Vodičkova 38/1935, Praha 1 - Nové Město, 11000, CZ	Bonton a.s., právní nástupce, Palackého 740/1, Praha 1, Nové Město, 11000, CZ	20.12.2019
346984	PONTECH HOLDING, a.s., Türkova 2319/5b, Praha 4, 14900, CZ	VLK ATTORNEYS advokátní kancelář s.r.o., Korunní 2569/108a, Praha 10, Vinohrady, 10100, CZ	20.12.2019
354146	SMK s.r.o., K Vinici 496, Kolín, Kolín V, 28002, CZ	HAVELKA Plus a.s., Náměstí 19, Křinec, 28933, CZ	18.12.2019
362369	TechSophia s.r.o., Máchova 2180/15, Praha 2, 12000, CZ	Magic Education, s.r.o., č. p. 563, Hamry nad Sázavou, 59101, CZ	18.12.2019
362813	Bonton a.s., Vodičkova 38/1935, Praha 1 - Nové Město, 11000, CZ	Bonton a.s., právní nástupce, Palackého 740/1, Praha 1, Nové Město, 11000, CZ	20.12.2019
371807	Pohl Tomáš, Renčova 1524/24, Brno, Řečkovice, 62100, CZ Salatin Gianmarco, Jakuba Obrovského 692/1, Brno, Bystrc, 63500, CZ	Pohl Tomáš, Renčova 1524/24, Brno, Řečkovice, 62100, CZ	18.12.2019
371808	Pohl Tomáš, Renčova 1524/24, Brno, Řečkovice, 62100, CZ Salatin Gianmarco, Jakuba Obrovského 692/1, Brno, Bystrc, 63500, CZ	Pohl Tomáš, Renčova 1524/24, Brno, Řečkovice, 62100, CZ	18.12.2019
374880	Kabeláčová Ludmila, Zemědělská 1693/38, Brno, Černá Pole, 61300, CZ	Marcano, a.s., Vladislavova 1390/17, Praha 1, Nové Město, 11000, CZ	23.12.2019
374881	Kabeláčová Ludmila, Zemědělská 1693/38, Brno, Černá Pole, 61300, CZ	Marcano, a.s., Vladislavova 1390/17, Praha 1, Nové Město, 11000, CZ	23.12.2019
374882	Kabeláčová Ludmila, Zemědělská 1693/38, Brno, Černá Pole, 61300, CZ	Marcano, a.s., Vladislavova 1390/17, Praha 1, Nové Město, 11000, CZ	23.12.2019
374883	Kabeláčová Ludmila, Zemědělská 1693/38, Brno, Černá Pole, 61300, CZ	Marcano, a.s., Vladislavova 1390/17, Praha 1, Nové Město, 11000, CZ	23.12.2019
376750	Areál Dračky, s. r. o., Na Florenci 2116/15, Praha 1, Nové Město, 11000, CZ	DRA development s. r. o., Na Florenci 2116/15, Praha 1, Nové Město, 11000, CZ	19.12.2019

Změny v údajích o vlastních ochranných známkách

Kapitola obsahuje ochranné známky, u kterých byla v rejstříku ochranných známků vyznačena změna v údajích o vlastních ve smyslu ustanovení § 27 odst. 2 a 7 zákona č. 441/2003 Sb.

Číslo zápisu (111)	Vlastník (730)	S účinností od (580)
168160	Erba Lachema s.r.o., Karásek 2219/1d, Brno, Řečkovice, 62100, CZ	20.12.2019
232082	Lias Vintířov, lehký stavební materiál k.s., č. p. 176, Vintířov, 35735, CZ	20.12.2019
232203	MODUS, spol. s r.o., Žižkova 273, Jinočany, 25225, CZ	18.12.2019
233131	I.D.C. Holding, a.s., Bajkalská 19B, Bratislava 82101, SK	23.12.2019
233138	I.D.C. Holding, a.s., Bajkalská 19B, Bratislava 82101, SK	23.12.2019
233718	I.D.C. Holding, a.s., Bajkalská 19B, Bratislava 82101, SK	23.12.2019
234269	Reisten, s.r.o., Zahradní 288, Pavlov, 69201, CZ	18.12.2019
234977	I.D.C. Holding, a.s., Bajkalská 19B, Bratislava 82101, SK	23.12.2019
235149	I.D.C. Holding, a.s., Bajkalská 19B, Bratislava 82101, SK	23.12.2019
235575	FCC Česká republika, s.r.o., Ďáblická 791/89, Praha 8, Ďáblice, 18200, CZ	20.12.2019
235986	I.D.C. Holding, a.s., Bajkalská 19B, Bratislava 82101, SK	23.12.2019
236003	I.D.C. Holding, a.s., Bajkalská 19B, Bratislava 82101, SK	23.12.2019
237759	I.D.C. Holding, a.s., Bajkalská 19B, Bratislava 82101, SK	23.12.2019
249990	K+S Minerals and Agriculture GmbH, Bertha-von-Suttner-Str. 7, 34131 Kassel, DE	20.12.2019
310421	Koučink Centrum, s.r.o., Pod lysinami 518/28, Praha 4, Hodkovičky, 14700, CZ	23.12.2019
310422	Koučink Centrum, s.r.o., Pod lysinami 518/28, Praha 4, Hodkovičky, 14700, CZ	23.12.2019
313031	SUEZ CZ a.s., Španělská 1073/10, Praha 2, Vinohrady, 12000, CZ	19.12.2019
313762	Košťál Břetislav Ing., Hyacintová 3181/20, Praha 10, Záběhlice, 10600, CZ	20.12.2019
314389	ABET HOLDING, a.s., Blanická 1008/28, Praha 2, Vinohrady, 12000, CZ	18.12.2019
314963	SUEZ CZ a.s., Španělská 1073/10, Praha 2, Vinohrady, 12000, CZ	19.12.2019
315564	Fincentrum & Swiss Life Select a.s., Pobřežní 620/3, Praha 8, Karlín, 18600, CZ	20.12.2019
315825	SUEZ CZ a.s., Španělská 1073/10, Praha 2, Vinohrady, 12000, CZ	19.12.2019
316266	AWT CE s.r.o., Pernerova 676/51, Praha 8, Karlín, 18600, CZ	20.12.2019
316266	PKP CARGO INTERNATIONAL a.s., Hornopolní 3314/38, Ostrava, Moravská Ostrava, 70200, CZ	20.12.2019
316267	AWT CE s.r.o., Pernerova 676/51, Praha 8, Karlín, 18600, CZ	20.12.2019
316267	PKP CARGO INTERNATIONAL a.s., Hornopolní 3314/38, Ostrava, Moravská Ostrava, 70200, CZ	20.12.2019
316377	GASTROART CZ, spol. s r.o., K Dálnici 213, Světlá, 25101, CZ	19.12.2019
316756	Auto Hégr, a. s., Hněvotínská 658/54a, Olomouc, Neředín, 77900, CZ	23.12.2019
318827	Archetyp, z.s., Šumavská 69/17, Praha 2, Vinohrady, 12000, CZ	19.12.2019
319917	CS-BETON s.r.o., č. p. 184, Velké Žernoseky, 41201, CZ	18.12.2019
327183	SUEZ CZ a.s., Španělská 1073/10, Praha 2, Vinohrady, 12000, CZ	19.12.2019
337849	Vizocargo s.r.o., č. p. 11, Lutonina, 76312, CZ	19.12.2019
355355	SUEZ CZ a.s., Španělská 1073/1073/10, Praha 2, Vinohrady, 12000, CZ	19.12.2019
360767	SUEZ CZ a.s., Španělská 1073/10, Praha 2, Vinohrady, 12000, CZ	19.12.2019
360768	SUEZ CZ a.s., Španělská 1073/10, Praha 2, Vinohrady, 12000, CZ	19.12.2019
362645	Lasák Dominik, Cihelni 1348/5, Hlučín, 74801, CZ	20.12.2019
362940	Lasák Dominik, Cihelni 1348/5, Hlučín, 74801, CZ	20.12.2019
365516	Lasák Dominik, Cihelni 1348/5, Hlučín, 74801, CZ	20.12.2019
370266	Lasák Dominik, Cihelni 1348/5, Hlučín, 74801, CZ	20.12.2019
376354	CzechToll s.r.o., Argentinská 1610/4, Praha 7, Holešovice, 17000, CZ	19.12.2019

Ostatní rozhodné údaje a úřední opravy

Kapitola zahrnuje zejména přetřídění seznamu výrobků a služeb v návaznosti na mezinárodní zápis, opravu chyb ve formulaci, přepisů a zjevných nesprávností za účelem uvedení do souladu se skutečností. V této kapitole jsou zveřejňovány jen takové údaje, které nemohou být zveřejněny spolu se zveřejněním přihlášky nebo se zápisem ochranné známky. Dále kapitola obsahuje důležitá úřední sdělení.

(97) **EP 2922692**

Evropský patent č. 2922692, jehož zánik byl publikován dne 5.6.2019 ve věstníku č. 23/2019, zůstává nadále v platnosti.

(111) **374059**

(210) O-552953

V návaznosti na mezinárodní zápis byla služba „konzultační služba v oboru letecké techniky a dopravy“ přetříděna ze tř. 35 do tř. 39.

(111) **374078**

(210) O-553256

V návaznosti na mezinárodní zápis byl výrobek „nenasycený polyester“ přetříděn ze tř. 17 do tř. 1.
