

### Číselné INID kódy pro označování bibliografických dat technických řešení

### INID Codes for the identification of bibliographic data of technical solutions

(Standard WIPO ST. 9 a ST. 80)

(11)	číslo patentu/zápisu/osvědčení	(11)	Number of the patent/registration/certification
(15)	datum zápisu průmyslového vzoru	(15)	Industrial design registration date
(21)	číslo přihlášky/žádosti	(21)	.Application number
(22)	datum podání přihlášky/žádosti	(22)	Date of application filling
(23)	údaje o výstavní prioritě	(23)	Exhibition priority data
(28)	počet průmyslových vzorů	(28)	Number of industrial designs included in the application
(31)	číslo prioritní přihlášky	(31)	Number of priority application
(32)	datum podání prioritní přihlášky	(32)	Filling date of priority application
(33)	země priority	(33)	Priority country
(40)	datum zveřejnění přihlášky vynálezu	(40)	Date of publication of patent application
(45)	datum zveřejnění zapsaného průmyslového vzoru	(45)	Publication date of the registered industrial design
(47)	datum zveřejnění udělení patentu a zápisu užitého vzoru, datum zápisu užitého vzoru, datum oznámení udělení evropského patentu v Evropském patentovém věstníku	(47)	Publication date of patent granting and publication date of utility model registration, registration date of utility model, publication date of European patent granting in the European patent bulletin
(51)	mezinárodní patentové třídění/Locarnské třídění průmyslových vzorů	(51)	International Patent Classification/ Locarno Classification for Industrial Designs
(54)	Název	(54)	Title
(55)	vyobrazení průmyslového vzoru	(55)	Reproduction of the industrial design
(57)	Anotace	(57)	Abstract
(68)	číslo základního patentu	(68)	Number of the basic patent
(71)	označení přihlašovatele/žadatele	(71)	Applicant
(72)	označení původce	(72)	Inventor
(73)	označení majitele/vlastníka	(73)	Owner
(74)	označení zástupce	(74)	Attorney's name and address
(86)	číslo mezinárodní přihlášky	(86)	International application number
(87)	číslo mezinárodního zveřejnění	(87)	International publication number
(92)	datum a číslo první registrace přípravku pro Českou republiku	(92)	Date and number(s) of the first authorization to market the product in the CZ
(93)	datum, číslo a země první registrace přípravku v rámci Společenství	(93)	Date, number(s) and country of the first authorization to market the product in the EEC
(94)	doba platnosti osvědčení	(94)	Term of certification validity
(95)	označení a typ přípravku	(95)	Name of the product and product type
(96)	datum podání a číslo evropské patentové přihlášky	(96)	European patent application filling date and number
(97)	datum zveřejnění a číslo zveřejnění evropské patentové přihlášky v Evropském patentovém věstníku	(97)	European patent application publication date and publication number in the European patent bulletin

### Číselné INID kódy pro označování bibliografických dat ochranných známek

### INID codes and minimum required for the identification of bibliographic data relating to marks

(Standard WIPO ST.60)

(111)	Číslo zápisu ochranné známky (registrace)	(111)	Number of registration
(151)	Datum zápisu ochranné známky	(151)	Date of the registration
(210)	Číslo přihlášky ochranné známky (spisu)	(210)	Number of the application
(220)	Datum podání přihlášky	(220)	Date of filing of the application
(320)	Datum vzniku práva přednosti	(320)	Date of the first application
(442)	Datum zveřejnění přihlášky po průzkumu	(442)	Date of the publication of the examined application
(450)	Datum zveřejnění zápisu ochranné známky ve Věstníku	(450)	Date of publication of the registration
(510)	Seznam výrobků a služeb	(510)	List of goods and/or services
(511)	Číslo třídy výrobků a služeb	(511)	Number of the class of goods and/or services
(526)	Omezení rozsahu ochrany o prvek	(526)	Disclaimer
(540)	Znění nebo vyobrazení ochranné známky	(540)	Reproduction of the mark
(551)	Kolektivní ochranná známka	(551)	Collective mark
(554)	Prostorová ochranná známka	(554)	Three-dimensional mark
(558)	Ochranná známka tvořená pouze barvou nebo kombinací barev	(558)	Mark consisting exclusively of one or several colours
(580)	Datum zápisu jakékoliv transakce v souvislosti s přihláškou nebo zápisem ochranné známky do rejstříku, např. změna majitele, změna jména nebo adresy, vzdání se práv k ochranné známce atd. (účinnost)	(580)	Date of recording of any kind of transaction in respect of applications or registrations (e.g. change in ownership, change in name or address, renunciation, termination of protection)
(591)	Údaje o barevnosti ochranné známky	(591)	Information concerning colour claimed
(730)	Přihlašovatel/vlastník ochranné známky	(730)	The applicant or the holder of the mark
(740)	Zástupce	(740)	Name and address of the representative
(770)	Jméno a adresa dřívějšího přihlašovatele nebo vlastníka (v případě změny vlastnictví)	(770)	Name and address of the previous applicant or holder (in case of change in ownership)
(791)	Jméno a adresa nabyvatele licence	(791)	Name and address of the licensee
(793)	Podmínky a omezení licence	(793)	Indication of conditions and/or restrictions under the license
(800)	Mezinárodní zápis ochranné známky	(800)	International registration

# Kódy pro kódování záhlaví oznámení publikovaných ve Věstníku

(Standard WIPO ST. 17)

BB9A	zveřejněné přihlášky vynálezů	MK1K	zánik užitého vzoru uplynutím doby platnosti
FG1K	zapsané užité vzory	MK4A	zánik patentů uplynutím doby platnosti
FG4A	udělené patenty	MK4F	zánik autorských osvědčení uplynutím doby platnosti
FG4Q	zapsané průmyslové vzory	MK4Q	zánik průmyslového vzoru uplynutím doby ochrany
LD3K	částečný výmaz užitého vzoru	MM4A	zánik patentů pro nezaplacení ročních poplatků
LD4Q	částečný výmaz průmyslového vzoru	MM4F	zánik autorských osvědčení pro nezaplacení ročních poplatků
MA4A	zánik patentu vzdáním se	ND1K	prodloužení platnosti užitého vzoru
MA4F	zánik autorských osvědčení vzdáním se	ND4Q	obnova doby ochrany průmyslového vzoru
MC3K	výmaz užitého vzoru	PA4A	změna autorského osvědčení na patent
MC4A	zrušení patentu	PC9A	změna dispozičního práva k vynálezu
MC4F	zrušení autorského osvědčení	PD1K	převod práv a ostatní změny majitelů užitého vzoru
MC4Q	výmaz průmyslového vzoru	PD4A	převod práv a ostatní změny majitelů patentů
MH1K	zánik užitého vzoru vzdáním se	PD4Q	převod práv a ostatní změny vlastníků průmyslových vzorů
MH4A	částečné zrušení patentu	QA9A	nabídka licence
MH4F	částečné zrušení autorského osvědčení	SB4A	zapsané patenty do rejstříku po odtajnění
MH4Q	zánik průmyslového vzoru vzdáním se	SB4F	zapsaná autorská osvědčení do rejstříku po odtajnění

## Opravy Změny Různé

### Opravy u přihlášek vynálezů s žádostí o udělení patentu

HA9A	jmenování vynálezce		
HB9A	oprava jmen	HG9A	oprava chyb v třídění
HC9A	změna jmen	HH9A	oprava nebo změna všeobecně
HD9A	oprava adres	HK9A	tiskové chyby v úředních věstnících
HE9A	změna adres		
HF9A	oprava dat		

### Opravy ochranných dokumentů

Patenty	autorská osvědčení	užité vzory	průmyslové vzory	
TA4A	TA4F	TA1K	TA4Q	jmenování vynálezce
TB4A	TB4F	TB1K	TB4Q	oprava jmen
TC4A	TC4F	TC1K	TC4Q	změna jmen
TD4A	TD4F	TD1K	TD4Q	oprava adres
TE4A	TE4F	TE1K	TE4Q	změna adres
TF4A	TF4F	TF1K	TF4Q	oprava dat
TG4A	TG4F	TG1K	TG4Q	oprava chyb v třídění
TH4A	TH4F	TH1K	TH4Q	oprava nebo změna všeobecně
TK9A	TK9F	TK1K	TK4Q	tiskové chyby v úřed. věstnících

### **Kódy pro označování zemí a mezinárodních organizací použité ve věstníku**

AT	Rakousko
AU	Austrálie
BM	Bermudy
CA	Kanada
CH	Švýcarsko
CN	Čína
CZ	Česká republika
DE	Spolková republika Německo
ES	Španělsko
FR	Francie
GB	Velká Británie
IE	Irsko
JP	Japonsko
KR	Korejská republika
MT	Malta
NL	Nizozemsko
SE	Švédsko
SK	Slovensko
TR	Turecko
US	Spojené státy americké

### **Kódy pro označování států USA použité ve věstníku**

CA	California
FL	Florida
IL	Illinois
IN	Indiana
NC	North Carolina
NJ	New Jersey
NV	Nevada
NY	New York
OH	Ohio

**BB9A**

**Zveřejněné přihlášky vynálezů - přehled podle čísel přihlášek**

Dále uvedené přihlášky vynálezů byly zveřejněny dnem, uvedeným ve Věstníku podle zákona č. 527/1990 Sb., o vynálezech a zlepšovacích návrzích, ve znění pozdějších předpisů, a jsou k dispozici v patentové knihovně Úřadu průmyslového vlastnictví, Antonína Čermáka 2a, 160 68, Praha 6.

(21)	(51)	(2006.01)	(21)	(51)	(2006.01)
2018-345	<b>G 08 B 21/04</b>		2018-637	<b>G 01 N 3/20</b>	
2018-429	<b>B 01 L 9/06</b>		2018-649	<b>A 47 J 27/14</b>	
2018-567	<b>C 12 C 1/02</b>		2018-746	<b>G 02 F 1/01</b>	
2018-621	<b>C 02 F 1/18</b>		2019-539	<b>G 01 M 17/013</b>	
2018-635	<b>C 02 F 1/469</b>				

**Zveřejněné přihlášky vynálezů - řazené podle MPT**

(51) **A47J 27/14** (2006.01)

(21) **2018-649**

(71) JIPA CZ s.r.o., Smiřice, CZ

(72) Pavlík Jiří, Smiřice, CZ

(54) **Zařízení pro tepelnou přípravu potravin**

(22) 26.11.2018

(57) Zařízení pro tepelnou přípravu potravin obsahující nosný skelet (1), ve kterém je výklopně uložena nejméně jedna varná nádoba (2), přičemž v nosném skeletu (1) je dále výklopně uloženo nejméně jedno víko (3) k přiklopení na varnou nádobu (2), které obsahuje pohon (6) současně spojený s varnou nádobou (2) a víkem (3).

(74) Milan Škoda, Nahořanská 308, Nové Město nad Metují, Krčín, 54901

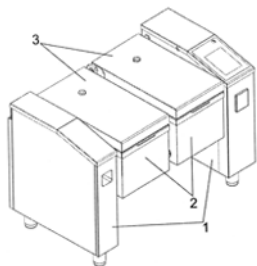

(51) **B01L 9/06** (2006.01)

**B01L 3/10** (2006.01)

(21) **2018-429**

(71) GeneProof a.s., Brno, Dolní Heršpice, CZ

(72) Dendis Miloš RNDr., Jedovnice, CZ

Horváth Radek RNDr., Ph.D., Brno, Židenice, CZ

Petrík Martin Bc., Velké Popovice, CZ

Starý Tomáš Mgr. Bc., Pelhřimov, CZ

(54) **Stojan na zkumavky s víčky**

(22) 23.08.2018

(57) Stojan na zkumavky s víčky, v němž každá pozice pro zasunutí zkumavky je tvořena kruhovým otvorem pro zkumavku v horní ploše stojanu a vedle každého otvoru (4) pro zkumavku je odkládací držák (5) na víčko (6). Stojan má dva podélné okraje tvořené vyvýšenými odkladnými plochami (2), mezi nimiž se nachází snížená plocha (3) se dvěma rovnoběžnými řadami otvorů (4) pro zkumavky (8), podél kterých jsou v hranách vyvýšených odkladných ploch (2) vytvořeny držáky (5) na víčka ve tvaru půlkruhového vybrání o průměru vybrání shodném s vnitřním průměrem těla zkumavky (8).

(74) PatentEnter s.r.o., Koliště 1965/13a, Brno, Černá Pole, 60200

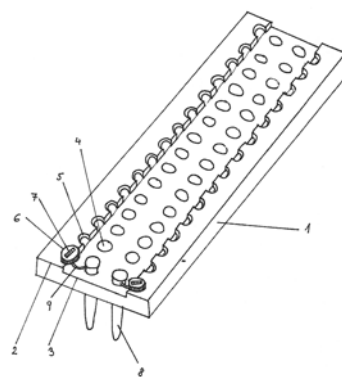

(51) **C02F 1/18** (2006.01)

**C02F 1/52** (2006.01)

(21) **2018-621**

(71) MORAVSKÝ VÝZKUM, s.r.o., Ostrava, Moravská Ostrava, CZ

(72) Haladová Petra Ing., Horní Bludovice, CZ

Halada Pavel, Havířov, Město, CZ

Mrůzek Pavel Ing., Horní Bludovice, CZ

(54) **Flexibilní modulové zařízení úpravy vody s flokulační technologií s řízenou funkcí**

(22) 13.11.2018

(57) Flexibilní modulové zařízení (1) úpravy vody s flokulační technologií s řízenou funkcí úpravy vody je určena pro úpravu různě znečištěné vody s měnící se kvalitou, s možností testování a snadné výměny nebo demontáže dílčích modulů zařízení, a to v případě úprav, opotřebení nebo pro možnost a usnadnění přepravy. Tato flexibilní modulová flokulační technologie úpravy vody je součástí zařízení úpravy vody a totéž platí pro řízení, kde se počítá s nadřazeným řídicím elektronickým systémem v rámci úpravárenského celku vody.

Flexibilní modulové zařízení (1) úpravy vody s flokulační technologií úpravy vody s řízenou funkcí je možno rozdělit na subsystémy a dále, v rámci subsystémů, je řešena modulově.

Flexibilní modulové zařízení (1) úpravy vody s flokulační technologií s řízenou funkcí obsahuje tři funkčně-provozní subsystémy, a to subsystém (2) nosného skeletu, subsystém (6) centrálního dynamického modulu flokulátoru a subsystém (31) modulu bočních technologických vestaveb.

Základním a nosným je subsystém (2) nosného skeletu zahrnující nádrž (3) tvaru kvádrů bez horní a zadní stěny (4), v jehož přední stěně (5) jsou ukotveny všechny ostatní moduly, a navíc všechny přívody a odvody vody včetně odpadového hospodářství.

Hlavním uloženým v ose nádrže (3) je subsystém (6) centrálního dynamického modulu flokulátoru, skládajícího se především z modulu (7) osového složení napojeného na modul (8) elektronicky řízeného pohonu a převodového mechanismu skládajícího se z rotačního motoru (9) a převodovky (10), přičemž modul (7) osového složení je propojen s modulem (11) multifunkčního míchacího segmentu.



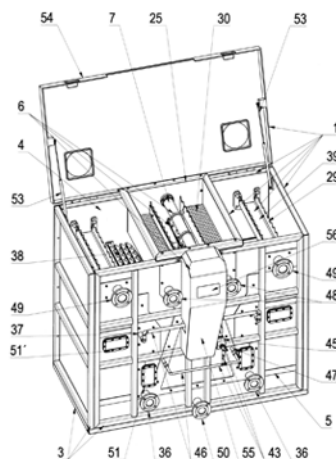

- (51) **C02F 1/469** (2006.01)  
**C02F 1/62** (2006.01)  
**C02F 9/06** (2006.01)  
**C02F 101/20** (2006.01)  
**B01D 61/44** (2006.01)  
**B01D 61/46** (2006.01)
- (21) **2018-635**  
(71) Ústav chemických procesů AV ČR, v. v. i., Praha 6, Lysolaje, CZ  
(72) Punčochář Miroslav Ing., CSc. DSc., Praha 4, Chodov, CZ  
Stanovský Petr Ing., Ph.D., Praha 3, Strašnice, CZ  
Veselý Václav Ing., CSc., Praha 5, Smíchov, CZ
- (54) **Způsob izolace rtuti z roztoku a zařízení k provádění tohoto způsobu**  
(22) 16.11.2018  
(57) Způsob izolace rtuti z roztoku, při němž se roztok obsahující rozpuštěné soli kovů a soli rtuti přivede do katodové komory elektrodialyzační jednotky, a do její anodové komory, oddělené od katodové komory anion-propustnou membránou, se přivede elektrolyt, roztok se podrobí elektrolyze, během níž se přechodem anionů do anodové komory zvýší pH roztoku v katodové komoře na hodnotu  $\text{pH} \geq 8,5$ , a z takto upraveného roztoku se vyloučí hydratované oxidy a/nebo hydroxidy rozpuštěných kovů, na něž se sorbují soli rtuti, zejména komplexní soli rtuti, a takto připravená suspenze se odvede z katodové komory a podrobí filtraci za získání filtrátu a pevné fáze obsahující izolované soli rtuti, načež se alespoň část filtrátu odvede do anodové komory jako elektrolyt. Řešení se týká i z zařízení pro provádění uvedeného způsobu. Postup a zařízení umožňují dekontaminaci odpadních vod a dalších roztoků obsahujících rtuť bez potřeby přidávání sorbentů či jiných činidel.

(74) HARBER IP s.r.o., Dukelských hrdinů 567/52, Praha 7, Holešovice, 17000

- (51) **C12C 1/02** (2006.01)  
**C12C 1/16** (2006.01)
- (21) **2018-567**  
(71) Výzkumný ústav pivovarský a sladařský, a.s., Praha 2, Nové Město, CZ  
SurfaceTreat a.s., České Budějovice, České Budějovice 7, CZ  
(72) Běláková Sylvie Ing., Ph.D., Dolní Kounice, CZ  
Kříž Pavel RNDr., Ph.D., České Budějovice, České Budějovice 3, CZ  
Špatenka Petr prof. RNDr., CSc., České Budějovice, České Budějovice 7, CZ  
Hartman Ivo Ing., Ph.D., Brno, Černá Pole, CZ  
Benešová Karolína Ing., Ph.D., Brno, Královo Pole, CZ  
Dienstbier Miroslav RNDr., Praha 2, Vinohrady, CZ
- (54) **Způsob ošetření obiloviny pro přípravu sladu a/nebo z ní připraveného sladu pro snížení přepěňovacího potenciálu sladu**  
(22) 23.10.2018  
(57) Způsob ošetření obiloviny pro přípravu sladu a/nebo z ní připraveného sladu pro snížení přepěňovacího potenciálu sladu, kdy se tato obilovina a/nebo z ní připravený slad za stálého pohybu po dobu 1 až 5 minut ošetřuje nízkoteplotním plazmatem, přičemž se této obilovině a/nebo sladu dodá energie 80 až 620 kJ/kg, čímž se eliminuje její/jeho případná plísňová kontaminace a v důsledku toho se sníží přepěňovací potenciál sladu připraveného z takto ošetřené obiloviny, resp. takto ošetřeného sladu.

(74) Ing. Dobroslav Musil, patentová kancelář, Ing. Dobroslav Musil, Zábrdovická 801/11, Brno, Zábrdovice, 61500

- (51) **G01M 17/013** (2006.01)  
**C09D 163/00** (2006.01)
- (21) **2019-539**  
(71) SERVIS MK s.r.o., Plzeň, Radčice, CZ  
(72) Kern Michal, Plzeň, Doubravka, CZ  
Sutr Jirí Ing., Plasy, CZ
- (54) **Způsob nanášení adhezivní vrstvy na zkušební válec brzdové stolice**  
(22) 16.08.2019  
(57) Způsob nanášení adhezivní vrstvy na zkušební válec brzdové stolice zahrnuje kroky:  
- připevnění kovového síta na povrch válce;  
- kontrola kruhovitosti povrchu kovového síta;  
- nanášení lepidla z písku, dvousložkové nízkomolekulární epoxidové pryskyřice, jemně mleté břídlíce o frakci max. 50  $\mu\text{m}$ , tvrdidla a amorfního  $\text{SiO}_2$ ;  
- nanášení inertního materiálu (šterku) na lepidlo;  
- válcování válce s lepidlem a inertním materiálem na požadovaný průměr;  
- vytvrzení lepidla; a  
- nanášení nejméně jedné vrstvy krycího zpevňovacího laku a/nebo barvy.  
Kovové síto lze před nanášením lepidla mechanicky upravit pro zajištění požadované kruhovitosti, a dále lze před nanášením inertního materiálu odstranit přebytečné lepidlo vystupující z povrchu kovového síta. Během válcování válce s lepidlem a inertním materiálem může být na válec přidáván další inertní materiál.

(74) LANGROVA, s.r.o., Skrětova 1011/48, Plzeň, Jižní Předměstí, 30100

- (51) **G01N 3/20** (2006.01)  
**G01N 33/38** (2006.01)  
**G01N 3/08** (2006.01)
- (21) **2018-637**  
(71) České vysoké učení technické v Praze, Praha 6, Dejvice, CZ  
(72) Křístek Vladimír prof. Ing., DrSc., Praha 6, Ruzyně, CZ  
Vodička Jan doc. Ing., CSc., Praha 6, CZ  
Hanzlová Hana Ing., CSc., Praha 6, Řepy, CZ  
Musil Luboš Ing., Sedlec - Prčice, CZ
- (54) **Způsob stanovení pevnosti vláknobetonů v osovém tahu ze zkoušky ohybem při čtyřbodovém uspořádání zatížení**  
(22) 19.11.2018  
(57) Při způsobu stanovení pevnosti vláknobetonů v osovém tahu ze zkoušky ohybem při čtyřbodovém uspořádání zatížení se zkušební těleso (1) tvaru trámce o rozměrech ( $\delta$ ) x (v) x (d) 150 x 150 x 700  $\mu\text{mm}$  opatří uprostřed své výšky i rozpětí kruhovým otvorem (3) o průměru 80 mm a umístí se na podpory (2) ve vzdálenosti (L) 600 mm od sebe tak, aby přesahy trámce byly na obou koncích shodně 50 mm a dále se shora symetricky zatěžuje dvěma stejnými velkými silami F ve třetinách vzdálenosti (L) podpor (2) rovnoměrně s časem tak, aby průhyb rostl rovnoměrně s časem a zaznamenává se průhyb v závislosti na působících silách F a ze záznamu se určí vznik trhliny ve spodní části ( $A_s$ ) trámce pod otvorem o odečte velikost působící síly, při které vznikla první viditelná trhlina a z ní se vypočte pevnost vláknobetonů v osovém tahu při vzniku trhliny.

(74) Ing. Lenka Bobková, patentový zástupce, Kosmická 755/37, Praha 4, 14900

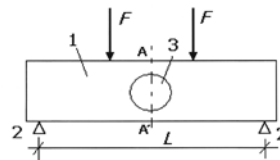

- (51) **G02F 1/01** (2006.01)  
**G02F 1/025** (2006.01)  
**G02F 1/095** (2006.01)  
**C03C 4/10** (2006.01)  
**C03C 14/00** (2006.01)
- (21) **2018-746**  
(71) Vysoká škola chemicko-technologická v Praze, Praha 6, CZ  
SQS Vlákno optika a.s., Nová Paka, CZ  
(72) Míka Martin doc. Dr. Ing., Ph.D., Praha 8, CZ  
Lahodný František Ing., Ph.D., Počátky, CZ  
Bartyzal Jan Ing., MBA, Přelouč, CZ

(54) **Modulátor světla pro volnosvazkovou optiku, určený zejména pro infračervenou oblast**

(22) 31.12.2018

(57) Modulátor světla volnosvazkové optiky, zejména pro infračervenou oblast, zahrnuje optický prvek (1), který obsahuje (a) sklo elektro-optické nebo magneto-optické s opticky aktivními nano a/nebo mikro částicemi; (b) má vstupní plochu (2) a výstupní plochu (3), přičemž obě plochy (2, 3) jsou opticky vyleštěné; a (c) je uložen v dielektricky izolačním skelném materiálu. Opticky aktivní nano a/nebo mikročástice mají velikost 0,1 nm až 50  $\mu\text{m}$ , s výhodou 0,5 nm až 100 nm. Vstupní a výstupní plochy (2, 3) mohou být opatřeny antireflexní vrstvou. Vstupní plocha (2) je s výhodou opatřena optickým skelným vláknem (7). Pro vytvoření elektro-optického modulátoru (EOM1, EOM2) je optický prvek (1) na svých protilehlých bočních stěnách (1c, 1d) připojen na elektrody (8). Pro vytvoření magneto-optického modulátoru (MOM1, MOM2) je optický prvek (1) vložen do elektromagnetu s cívkou (10) a vinutím (11) cívky elektromagnetu. Optický prvek (1) má sklo, nesoucí opticky aktivní nano a/nebo mikročástice, nízkotavitelné, s výhodou olovnato-bizmutité sklo. Opticky aktivní nano a/nebo mikročástice mohou být elektro-opticky aktivní, s výhodou kovové s alespoň jedním kovem ze skupiny zahrnující Ag, Au, Pt a Cu. Opticky aktivní nano a/nebo mikročástice mohou být magneto-opticky aktivní, ze skupiny oxidů/oxidických sloučenin kovů, zahrnující magnetit  $\text{Fe}_3\text{O}_4$  a/nebo trevorit  $\text{NiFe}_2\text{O}_4$ , a/nebo nikelnato-kobaltový ferrit  $(\text{NiCo})\text{Fe}_2\text{O}_4$ , a/nebo gama-hematit  $\text{Fe}_2\text{O}_3$ ; případně mohou navíc obsahovat nejméně jeden oxid lantanoidů, jako je oxid praseodymitý  $\text{Pr}_2\text{O}_3$ , a/nebo oxid dysprosity  $\text{Dy}_2\text{O}_3$  a/nebo oxid terbitý  $\text{Tb}_2\text{O}_3$ . Dielektricky izolační skelný materiál je vybraný ze skupiny skla na bázi alespoň jednoho z oxidů  $\text{SiO}_2$ ,  $\text{B}_2\text{O}_3$ ,  $\text{P}_2\text{O}_5$ ,  $\text{V}_2\text{O}_5$ ,  $\text{MoO}_3$ ,  $\text{WO}_3$  a alkalických oxidů jako je  $\text{Li}_2\text{O}$ ,  $\text{Na}_2\text{O}$ ,  $\text{K}_2\text{O}$  a  $\text{Rb}_2\text{O}$  a oxidů dvojmocných oxidů jako je  $\text{MgO}$ ,  $\text{CaO}$ ,  $\text{BaO}$  a  $\text{ZnO}$ .

(74) Ing. Marie Smrčková, patentový zástupce, Ing. Marie Smrčková, patentový zástupce, Velflíkova 1431/10, Praha 6, 16000

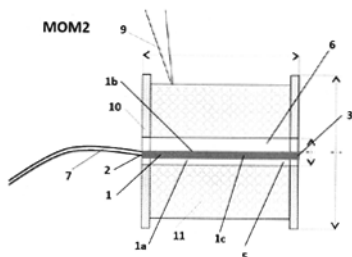

(51) **G08B 21/04** (2006.01)  
**G08B 1/08** (2006.01)  
**A62B 99/00** (2009.01)

(21) **2018-345**

(71) Kranz Vladimír Ing., Praha 4, CZ

(72) Kranz Vladimír Ing., Praha 4, CZ

(54) **Systém pro současné střežení objektů a osob**

(22) 10.07.2018

(57) Systém umožňuje sledovat aktivity osamělé osoby s rizikem vzniku náhlé zdravotní příhody a využívá k tomuto účelu ústřednu elektronického zabezpečovacího systému. Detektor aktivity (1005) vyhodnocuje trvale s využitím pohybových čidel (1) pohyb osoby v dosahu čidel a během využití prakticky nevyžaduje žádný zásah monitorované osoby. Pokud doba neaktivity přesáhne hodnotu předvolenou knoflíky (24), (24a), je vyslána žádost o zásah do pultu centrální ochrany (22a). Ohrožená osoba může odeslat žádost o pomoc tlačítko (14) volání v nouzi.

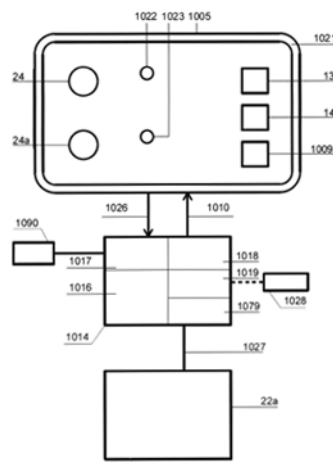

### Zveřejněné přihlášky vynálezů - přehled podle třídících znaků

(51)		(21)		(51)		(21)
A 62 B 99/00	(2009.01)	2018-345		C 03 C 14/00	(2006.01)	2018-746
B 01 D 61/44	(2006.01)	2018-635		C 09 D 163/00	(2006.01)	2019-539
B 01 D 61/46	(2006.01)	2018-635		C 12 C 1/16	(2006.01)	2018-567
B 01 L 3/10	(2006.01)	2018-429		G 01 N 3/08	(2006.01)	2018-637
C 02 F 1/52	(2006.01)	2018-621		G 01 N 33/38	(2006.01)	2018-637
C 02 F 1/62	(2006.01)	2018-635		G 02 F 1/025	(2006.01)	2018-746
C 02 F 9/06	(2006.01)	2018-635		G 02 F 1/095	(2006.01)	2018-746
C 02 F 101/20	(2006.01)	2018-635		G 08 B 1/08	(2006.01)	2018-345
C 03 C 4/10	(2006.01)	2018-746				

### Seznam přihlašovatelů zveřejněných přihlášek vynálezů

(71)	(21)	(51)	(71)	(21)	(51)		
České vysoké učení technické v Praze, Praha 6, Dejvice, CZ	2018-637	<b>G 01 N 3/20</b>	(2006.01)	Ústav chemických procesů AV ČR, v. v. i., Praha 6, Lysolaje, CZ	2018-635	<b>C 02 F 1/469</b>	(2006.01)
GeneProof a.s., Brno, Dolní Heršpice, CZ	2018-429	<b>B 01 L 9/06</b>	(2006.01)	Vysoká škola chemicko-technologická v Praze, Praha 6, CZ	2018-746	<b>G 02 F 1/01</b>	(2006.01)
JIPA CZ s.r.o., Smiřice, CZ	2018-649	<b>A 47 J 27/14</b>	(2006.01)	Výzkumný ústav pivovarský a sladařský, a.s., Praha 2, Nové Město, CZ	2018-567	<b>C 12 C 1/02</b>	(2006.01)
MORAVSKÝ VÝZKUM, s.r.o., Ostrava, Moravská Ostrava, CZ	2018-621	<b>C 02 F 1/18</b>	(2006.01)	Kranz Vladimír Ing., Praha 4, CZ	2018-345	<b>G 08 B 21/04</b>	(2006.01)
SERVIS MK s.r.o., Plzeň, Radčice, CZ	2019-539	<b>G 01 M 17/013</b>	(2006.01)				

**FG4A**

**Udělené patenty - přehled podle čísel patentů**

V období uzávěrky tohoto čísla Věstníku udělil Úřad průmyslového vlastnictví tyto patenty.

(11)	(51)		(11)	(51)		(11)	(51)	
308136	<i>A 62 C 35/02</i>	(2006.01)	308142	<i>G 01 M 17/013</i>	(2006.01)	308147	<i>C 02 F 1/18</i>	(2006.01)
308137	<i>C 12 N 15/70</i>	(2006.01)				308148	<i>C 02 F 1/469</i>	(2006.01)
308138	<i>C 12 M 1/00</i>	(2006.01)	308143	<i>A 47 J 27/14</i>	(2006.01)	308149	<i>G 02 F 1/01</i>	(2006.01)
308139	<i>A 01 N 43/08</i>	(2006.01)	308144	<i>C 07 K 5/037</i>	(2006.01)	308150	<i>C 01 G 39/06</i>	(2006.01)
308140	<i>B 01 L 9/06</i>	(2006.01)	308145	<i>A 01 N 65/22</i>	(2009.01)	308151	<i>A 61 C 8/00</i>	(2006.01)
308141	<i>G 01 N 3/20</i>	(2006.01)	308146	<i>G 06 F 1/16</i>	(2006.01)	308152	<i>C 12 C 1/02</i>	(2006.01)

**FG4A**

**Udělené patenty - přehled podle MPT**

(51)	<i>A01N 43/08</i>	(2006.01)	(11)	308151	
	<i>C07D 307/58</i>	(2006.01)	(40)	31.08.2016	
(11)	308139		(21)	<b>2015-116</b>	
(40)	24.04.2019		(73)	LASAK s.r.o., Praha 9 - Hloubětín, CZ	
(21)	<b>2017-660</b>			Vysoká škola chemicko - technologická v Praze, Praha 6, CZ	
(73)	Ústav experimentální botaniky AV ČR, v. v. i., Praha 6, Lysolaje, CZ		(72)	Nežiková Alžběta Ing., Hostivice, CZ	
(72)	Dvořáková Marcela RNDr. Mgr., Ph.D., Praha 10, Vršovice, CZ			Kolařová Martina Ing., Praha 3, CZ	
	Soudek Petr RNDr. Mgr., Ph.D., Kladno, Kročehlavy, CZ			Strnad Jakub Ing., Ph.D., Říčany, CZ	
	Vaněk Tomáš RNDr. Mgr., Ph.D., Státnice, Černý Vůl, CZ			Strnad Zdeněk doc. Ing., CSc., Praha 6, CZ	
(54)	<b>Deriváty strigolaktónů pro regulaci klíčení semen parazitických rostlin</b>			Rohanová Dana Ing., Ph.D., Unhošť, CZ	
(22)	16.10.2017		(54)	<b>Nitrokostní implantát s bioaktivní povrchovou úpravou a způsob jeho přípravy</b>	
(74)	HARBER IP s.r.o., Dukelských hrdinů 567/52, Praha 7, Holešovice, 17000		(22)	20.02.2015	
			(74)	Ing. Marie Smrčková, patentový zástupce, Velflíkova 8, Praha 6, 16000	
(51)	<i>A01N 65/22</i>	(2009.01)	(51)	<i>A62C 35/02</i>	(2006.01)
	<i>A01N 25/28</i>	(2006.01)		<i>A62C 13/74</i>	(2006.01)
	<i>A01P 3/00</i>	(2006.01)	(11)	308136	
(11)	308145		(40)	26.02.2014	
(40)	11.07.2018		(21)	<b>2012-515</b>	
(21)	<b>2016-819</b>		(73)	Cafourek Svatopluk, Praha 5, CZ	
(73)	Agrotest fyto, s.r.o., Kroměříž, CZ		(72)	Cafourek Svatopluk, Praha 5, CZ	
	Česká zemědělská univerzita v Praze, Praha 6 - Suchdol, CZ		(54)	<b>Kryt generátoru hasičího aerosolu do výbušného prostředí</b>	
(72)	Matušínský Pavel Mgr., Ph.D., Kroměříž, CZ		(22)	27.07.2012	
	Maňasová Marie Ing., Ph.D., Kašperské Hory, CZ				
	Zouhar Miloslav Ing., Ph.D., Praha 9 - Černý Most, CZ		(51)	<i>B01L 9/06</i>	(2006.01)
(54)	<b>Fungicidní prostředek na ochranu rostlin na základě esenciálního oleje z Thymus vulgaris, způsob jeho výroby a použití</b>			<i>B01L 3/10</i>	(2006.01)
(22)	21.12.2016		(11)	308140	
(74)	PATENTOVÁ KANCELÁŘ, Mgr. Hana Jirkalová, Michelská 18/12a, Praha 4, 14000		(40)	22.01.2020	
			(21)	<b>2018-429</b>	
(51)	<i>A47J 27/14</i>	(2006.01)	(73)	GeneProof a.s., Brno, Dolní Heršpice, CZ	
(11)	308143		(72)	Dendis Miloš RNDr., Jedovnice, CZ	
(40)	22.01.2020			Horváth Radek RNDr., Ph.D., Brno, Židenice, CZ	
(21)	<b>2018-649</b>			Petřík Martin Bc., Velké Popovice, CZ	
(73)	JIPA CZ s.r.o., Smiřice, CZ			Starý Tomáš Mgr. Bc., Pelhřimov, CZ	
(72)	Pavlík Jiří, Smiřice, CZ		(54)	<b>Stojan na zkumavky s víčky</b>	
(54)	<b>Zařízení pro tepelnou přípravu potravin</b>		(22)	23.08.2018	
(22)	26.11.2018		(74)	PatentEnter s.r.o., Koliště 1965/13a, Brno, Černá Pole, 60200	
(74)	Milan Škoda, Nahořanská 308, Nové Město nad Metují, Krčín, 54901				
(51)	<i>A61C 8/00</i>	(2006.01)	(51)	<i>C01G 39/06</i>	(2006.01)
	<i>A61C 13/02</i>	(2006.01)		<i>C01B 31/04</i>	(2006.01)
	<i>A61L 27/06</i>	(2006.01)		<i>C01B 31/00</i>	(2006.01)
	<i>A61L 27/46</i>	(2006.01)		<i>C01B 35/14</i>	(2006.01)
	<i>A61L 27/56</i>	(2006.01)		<i>C01G 41/00</i>	(2006.01)
	<i>B05D 3/12</i>	(2006.01)		<i>C08K 3/38</i>	(2006.01)
	<i>B82B 1/00</i>	(2006.01)		<i>B82B 3/00</i>	(2006.01)
	<i>B82B 3/00</i>	(2006.01)		<i>B82Y 30/00</i>	(2011.01)
	<i>B82Y 30/00</i>	(2011.01)		<i>B82Y 40/00</i>	(2011.01)
				<i>B01J 19/12</i>	(2006.01)
				<i>B32B 5/16</i>	(2006.01)

**C01B 32/15** (2017.01)  
(11) 308150  
(40) 29.04.2015  
(21) **2013-620**  
(73) Ústav anorganické chemie AV ČR, v.v.i., Husinec - Řež, CZ  
(72) Štengl Václav, Husinec - Řež, CZ  
Bludská Jana, Praha 5, CZ  
Černý Zbyněk, Praha 8, CZ  
(54) **Způsob výroby až jednovrstvých plátkových nanočástic**  
(22) 13.08.2013

(51) **C02F 1/18** (2006.01)  
**C02F 1/52** (2006.01)  
(11) 308147  
(40) 22.01.2020  
(21) **2018-621**  
(73) MORAVSKÝ VÝZKUM, s.r.o., Ostrava, Moravská Ostrava, CZ  
(72) Haladová Petra Ing., Horní Bludovice, CZ  
Halada Pavel, Havířov, Město, CZ  
Mrůzek Pavel Ing., Horní Bludovice, CZ  
(54) **Flexibilní modulové zařízení úpravy vody s flokulační technologií s řízenou funkcí**  
(22) 13.11.2018

(51) **C02F 1/469** (2006.01)  
**C02F 1/62** (2006.01)  
**C02F 9/06** (2006.01)  
**C02F 101/20** (2006.01)  
**B01D 61/44** (2006.01)  
**B01D 61/46** (2006.01)  
(11) 308148  
(40) 22.01.2020  
(21) **2018-635**  
(73) Ústav chemických procesů AV ČR, v. v. i., Praha 6, Lysolaje, CZ  
(72) Punčochář Miroslav Ing., CSc. DSc., Praha 4, Chodov, CZ  
Šyc Michal Ing., Ph.D., Praha 3, Strašnice, CZ  
Stanovský Petr Ing., Ph.D., Praha 5, Hlubočepy, CZ  
Veselý Václav Ing., CSc., Praha 5, Smíchov, CZ  
(54) **Způsob izolace rtuti z roztoku a zařízení k provádění tohoto způsobu**  
(22) 16.11.2018  
(74) HARBER IP s.r.o., Dukelských hrdinů 567/52, Praha 7, Holešovice, 17000

(51) **C07K 5/037** (2006.01)  
**C07C 323/60** (2006.01)  
**A61K 38/06** (2006.01)  
**A61K 31/198** (2006.01)  
**C07C 323/64** (2006.01)  
**A61K 31/10** (2006.01)  
(11) 308144  
(40) 18.11.2015  
(21) **2014-319**  
(73) Fakultní nemocnice Hradec Králové, Hradec Králové, CZ  
(72) Hyšpler Radomír MUDr., Ph.D., Hradec Králové 11, CZ  
Tichá Alena RNDr., Ph.D., Hradec Králové 7, CZ  
Zadák Zdeněk prof. MUDr., CSc., Hradec Králové 9, CZ  
Hroch Miloš Ing., Ph.D., Hradec Králové 9, CZ  
(54) **Způsob přípravy S-allylthioglutathionu, popřípadě ve směsi s S-allyldithioglutathionem, směs S-allylthioglutathionu s S-allyldithioglutathionem a S-allyldithioglutathion**  
(22) 09.05.2014  
(74) HARBER IP s.r.o., Dukelských hrdinů 567/52, Praha 7, Holešovice, 17000

(51) **C12C 1/02** (2006.01)  
**C12C 1/16** (2006.01)  
(11) 308152  
(40) 22.01.2020  
(21) **2018-567**  
(73) Výzkumný ústav pivovarský a sladařský, a.s., Praha 2, Nové Město, CZ  
SurfaceTreat a.s., České Budějovice, České Budějovice 7, CZ  
(72) Běláková Sylvie Ing., Ph.D., Dolní Kounice, CZ

Kříž Pavel RNDr., Ph.D., České Budějovice, České Budějovice 3, CZ  
Špatenka Petr prof. RNDr., CSc., České Budějovice, České Budějovice 7, CZ  
Hartman Ivo Ing., Ph.D., Brno, Černá Pole, CZ  
Benešová Karolína Ing., Ph.D., Brno, Královo Pole, CZ  
Dienstbier Miroslav RNDr., Praha 2, Vinohrady, CZ  
(54) **Způsob ošetření obiloviny pro přípravu sladu a/nebo z ní připraveného sladu pro snížení přepěnovacího potenciálu sladu**  
(22) 23.10.2018  
(74) Ing. Dobroslav Musil, patentová kancelář, Ing. Dobroslav Musil, Zábřdovická 801/11, Brno, Zábřdovice, 61500

(51) **C12M 1/00** (2006.01)  
**C12N 5/00** (2006.01)  
(11) 308138  
(40) 14.11.2018  
(21) **2017-256**  
(73) SCITEG a.s., Brno - Královo Pole, CZ  
(72) Jančář Josef prof. RNDr., CSc., Brno - Kohoutovice, CZ  
Vojtová Lucy doc. Ing., Ph.D., Měnin, CZ  
(54) **Nosič pro kultivaci buněk a způsob jeho přípravy**  
(22) 04.05.2017  
(74) HARBER IP s.r.o., Dukelských hrdinů 567/52, Praha 7, Holešovice, 17000

(51) **C12N 15/70** (2006.01)  
**C12N 15/84** (2006.01)  
**C12N 15/83** (2006.01)  
**C12N 1/21** (2006.01)  
**C12P 21/00** (2006.01)  
(11) 308137  
(40) 31.05.2017  
(21) **2015-764**  
(73) Ústav experimentální botaniky AV ČR, v. v. i., Praha 6, Lysolaje, CZ  
(72) Moravec Tomáš Mgr., Ph.D., Praha 6, Bubeneč, CZ  
Navrátil Oldřich RNDr., CSc., Praha 2, CZ  
Čeřovská Noemi doc. RNDr., CSc., Praha 6, Ruzyně, CZ  
Plchová Helena Dr. rer. nat. Ing., Praha 6, CZ  
Vaculík Petr RNDr., Ph.D., Otrokovice, CZ  
Oklešťková Jana Mgr., Ph.D., Olomouc, CZ  
(54) **Expresní systém a způsob exprese proteinů v rostlinách**  
(22) 30.10.2015  
(74) HARBER IP s.r.o., Dukelských hrdinů 567/52, Praha 7, Holešovice, 17000

(51) **G01M 17/013** (2006.01)  
**C09D 163/00** (2006.01)  
(11) 308142  
(40) 22.01.2020  
(21) **2019-539**  
(73) SERVIS MK s.r.o., Plzeň, Radčice, CZ  
(72) Kern Michal, Plzeň, Doubravka, CZ  
Sutr Jiří Ing., Plasy, CZ  
(54) **Způsob nanášení adhezivní vrstvy na zkušební válec brzdové stolice**  
(22) 16.08.2019  
(74) LANGROVA, s.r.o., Skrětova 1011/48, Plzeň, Jižní Předměstí, 30100

(51) **G01N 3/20** (2006.01)  
**G01N 33/38** (2006.01)  
**G01N 3/08** (2006.01)  
(11) 308141  
(40) 22.01.2020  
(21) **2018-637**  
(73) České vysoké učení technické v Praze, Praha 6, Dejvice, CZ  
(72) Křístek Vladimír prof. Ing., DrSc., Praha 6, Ruzyně, CZ  
Vodička Jan doc. Ing., CSc., Praha 6, CZ  
Hanzlová Hana Ing., CSc., Praha 6, Řepy, CZ  
Musil Luboš Ing., Sedlec - Přčice, CZ  
(54) **Způsob stanovení pevnosti vláknobetonů v osovém tahu ze zkoušky ohybem při čtyřbodovém uspořádání zatížení**  
(22) 19.11.2018

(74) Ing. Lenka Bobková, patentový zástupce, Kosmická 755/37, Praha 4, 14900

(51) **G02F 1/01** (2006.01)  
**G02F 1/025** (2006.01)  
**G02F 1/095** (2006.01)  
**C03C 4/10** (2006.01)  
**C03C 14/00** (2006.01)  
(11) 308149  
(40) 22.01.2020  
(21) **2018-746**  
(73) Vysoká škola chemicko-technologická v Praze, Praha 6, CZ  
SQS Vlákno optika a.s., Nová Paka, CZ  
(72) Míka Martin doc. Dr. Ing., Ph.D., Praha 8, CZ  
Lahodný František Ing., Ph.D., Počátky, CZ  
Bartyzal Jan Ing., MBA, Přelouč, CZ

(54) **Modulátor světla pro volnosvazkovou optiku, určený zejména pro infračervenou oblast**

(22) 31.12.2018  
(74) Ing. Marie Smrčková, patentový zástupce, Ing. Marie Smrčková, patentový zástupce, Velflíkova 1431/10, Praha 6, 16000

(51) **G06F 1/16** (2006.01)  
(11) 308146  
(40) 22.06.2011  
(21) **2009-848**  
(73) ALTRON, a.s., Praha 4, Braník, CZ  
(54) **Mobilní modulární datové centrum**  
(22) 15.12.2009  
(74) FELIX A SPOL. advokátní kancelář, s.r.o., JUDr. Roman Felix, U Nikolajky 5, Praha 5, 15000

### Seznam majitelů udělených patentů

(73) Agrotrest fyto, s.r.o., Kroměříž, CZ	(11) 308145	(51) <b>A 01 N 65/22</b>	(2009.01)	(73) SurfaceTreat a.s., České Budějovice, České Budějovice 7, CZ	(11) 308152	(51) <b>C 12 C 1/02</b>	(2006.01)
ALTRON, a.s., Praha 4, Braník, CZ	308146	<b>G 06 F 1/16</b>	(2006.01)	Ústav anorganické chemie AV ČR, v.v.i., Husinec - Řež, CZ	308150	<b>C 01 G 39/06</b>	(2006.01)
Česká zemědělská univerzita v Praze, Praha 6 - Suchbátka, CZ	308145	<b>A 01 N 65/22</b>	(2009.01)	Ústav chemických procesů AV ČR, v. v. i., Praha 6, Lysolaje, CZ	308148	<b>C 02 F 1/469</b>	(2006.01)
České vysoké učení technické v Praze, Praha 6, Dejvice, CZ	308141	<b>G 01 N 3/20</b>	(2006.01)	Ústav experimentální botaniky AV ČR, v. v. i., Praha 6, Lysolaje, CZ	308137	<b>C 12 N 15/70</b>	(2006.01)
Fakultní nemocnice Hradec Králové, Hradec Králové, CZ	308144	<b>C 07 K 5/037</b>	(2006.01)	Ústav experimentální botaniky AV ČR, v. v. i., Praha 6, Lysolaje, CZ	308139	<b>A 01 N 43/08</b>	(2006.01)
GeneProof a.s., Brno, Dolní Heršpice, CZ	308140	<b>B 01 L 9/06</b>	(2006.01)	Vysoká škola chemicko-technologická v Praze, Praha 6, CZ	308151	<b>A 61 C 8/00</b>	(2006.01)
JIPA CZ s.r.o., Smiřice, CZ	308143	<b>A 47 J 27/14</b>	(2006.01)	Vysoká škola chemicko-technologická v Praze, Praha 6, CZ	308149	<b>G 02 F 1/01</b>	(2006.01)
LASAK s.r.o., Praha 9 - Hloubětín, CZ	308151	<b>A 61 C 8/00</b>	(2006.01)	Výzkumný ústav pivovarský a sladařský, a.s., Praha 2, Nové Město, CZ	308152	<b>C 12 C 1/02</b>	(2006.01)
MORAVSKÝ VÝZKUM, s.r.o., Ostrava, Moravská Ostrava, CZ	308147	<b>C 02 F 1/18</b>	(2006.01)	Cafourek Svatopluk, Praha 5, CZ	308136	<b>A 62 C 35/02</b>	(2006.01)
SCITEG a.s., Brno - Královo Pole, CZ	308138	<b>C 12 M 1/00</b>	(2006.01)				
SERVIS MK s.r.o., Plzeň, Radčice, CZ	308142	<b>G 01 M 17/013</b>	(2006.01)				
SQS Vlákno optika a.s., Nová Paka, CZ	308149	<b>G 02 F 1/01</b>	(2006.01)				

## Udělené evropské patenty

Evropský patentový úřad udělil následující evropské patenty s účinky pro Českou republiku. Tyto patenty mohou být zrušeny nebo zachovány v pozměněném znění Evropským patentovým úřadem v řízení o odporu. K tomu, aby nabyl evropský patent účinnosti na území České republiky, je třeba, aby byl Úřadu předložen ve stanovené lhůtě překlad patentového spisu do českého jazyka (§ 35c odst. 2 až 4 zákona č. 527/1990 Sb., v platném znění).

(97) EP 1456609	(47) 08.01.2020	(97) EP 2143503	(47) 08.01.2020	(97) EP 2346561	(47) 08.01.2020	(97) EP 2447514	(47) 08.01.2020
(97) EP 1466379	(47) 08.01.2020	(97) EP 2145161	(47) 08.01.2020	(97) EP 2347207	(47) 08.01.2020	(97) EP 2451886	(47) 08.01.2020
(97) EP 1470722	(47) 08.01.2020	(97) EP 2150764	(47) 08.01.2020	(97) EP 2347309	(47) 08.01.2020	(97) EP 2453269	(47) 08.01.2020
(97) EP 1530841	(47) 08.01.2020	(97) EP 2159492	(47) 08.01.2020	(97) EP 2347978	(47) 08.01.2020	(97) EP 2453633	(47) 08.01.2020
(97) EP 1543314	(47) 08.01.2020	(97) EP 2161679	(47) 08.01.2020	(97) EP 2350912	(47) 08.01.2020	(97) EP 2455671	(47) 08.01.2020
(97) EP 1561774	(47) 08.01.2020	(97) EP 2166708	(47) 08.01.2020	(97) EP 2351100	(47) 08.01.2020	(97) EP 2455743	(47) 08.01.2020
(97) EP 1610274	(47) 08.01.2020	(97) EP 2166889	(47) 08.01.2020	(97) EP 2352467	(47) 08.01.2020	(97) EP 2456008	(47) 08.01.2020
(97) EP 1655059	(47) 08.01.2020	(97) EP 2171418	(47) 08.01.2020	(97) EP 2352468	(47) 08.01.2020	(97) EP 2456013	(47) 08.01.2020
(97) EP 1667066	(47) 08.01.2020	(97) EP 2172837	(47) 08.01.2020	(97) EP 2355184	(47) 08.01.2020	(97) EP 2456163	(47) 08.01.2020
(97) EP 1687587	(47) 08.01.2020	(97) EP 2179923	(47) 08.01.2020	(97) EP 2355309	(47) 08.01.2020	(97) EP 2457120	(47) 08.01.2020
(97) EP 1697852	(47) 08.01.2020	(97) EP 2181399	(47) 08.01.2020	(97) EP 2356526	(47) 08.01.2020	(97) EP 2458048	(47) 08.01.2020
(97) EP 1709585	(47) 08.01.2020	(97) EP 2183868	(47) 08.01.2020	(97) EP 2357210	(47) 08.01.2020	(97) EP 2458419	(47) 08.01.2020
(97) EP 1714283	(47) 08.01.2020	(97) EP 2193010	(47) 08.01.2020	(97) EP 2357722	(47) 08.01.2020	(97) EP 2463792	(47) 08.01.2020
(97) EP 1720591	(47) 08.01.2020	(97) EP 2195960	(47) 08.01.2020	(97) EP 2359466	(47) 08.01.2020	(97) EP 2464090	(47) 08.01.2020
(97) EP 1725329	(47) 08.01.2020	(97) EP 2197287	(47) 08.01.2020	(97) EP 2359596	(47) 08.01.2020	(97) EP 2467065	(47) 08.01.2020
(97) EP 1728132	(47) 08.01.2020	(97) EP 2199163	(47) 08.01.2020	(97) EP 2359815	(47) 08.01.2020	(97) EP 2467108	(47) 08.01.2020
(97) EP 1761125	(47) 08.01.2020	(97) EP 2201675	(47) 08.01.2020	(97) EP 2361736	(47) 08.01.2020	(97) EP 2467183	(47) 08.01.2020
(97) EP 1784367	(47) 08.01.2020	(97) EP 2202363	(47) 08.01.2020	(97) EP 2362452	(47) 08.01.2020	(97) EP 2469248	(47) 08.01.2020
(97) EP 1789884	(47) 08.01.2020	(97) EP 2203636	(47) 08.01.2020	(97) EP 2362529	(47) 08.01.2020	(97) EP 2469586	(47) 08.01.2020
(97) EP 1794591	(47) 08.01.2020	(97) EP 2206751	(47) 08.01.2020	(97) EP 2363705	(47) 08.01.2020	(97) EP 2474563	(47) 08.01.2020
(97) EP 1799404	(47) 08.01.2020	(97) EP 2219402	(47) 08.01.2020	(97) EP 2364074	(47) 08.01.2020	(97) EP 2479379	(47) 08.01.2020
(97) EP 1802524	(47) 08.01.2020	(97) EP 2224132	(47) 08.01.2020	(97) EP 2365139	(47) 08.01.2020	(97) EP 2480620	(47) 08.01.2020
(97) EP 1810081	(47) 08.01.2020	(97) EP 2224148	(47) 08.01.2020	(97) EP 2368398	(47) 08.01.2020	(97) EP 2480969	(47) 08.01.2020
(97) EP 1810082	(47) 08.01.2020	(97) EP 2225350	(47) 08.01.2020	(97) EP 2369063	(47) 08.01.2020	(97) EP 2486135	(47) 08.01.2020
(97) EP 1816461	(47) 08.01.2020	(97) EP 2227080	(47) 08.01.2020	(97) EP 2372108	(47) 08.01.2020	(97) EP 2486721	(47) 08.01.2020
(97) EP 1820937	(47) 08.01.2020	(97) EP 2227719	(47) 08.01.2020	(97) EP 2372883	(47) 08.01.2020	(97) EP 2487864	(47) 08.01.2020
(97) EP 1827074	(47) 08.01.2020	(97) EP 2230864	(47) 08.01.2020	(97) EP 2374559	(47) 08.01.2020	(97) EP 2488260	(47) 08.01.2020
(97) EP 1844594	(47) 08.01.2020	(97) EP 2231477	(47) 08.01.2020	(97) EP 2376144	(47) 08.01.2020	(97) EP 2488631	(47) 08.01.2020
(97) EP 1875553	(47) 08.01.2020	(97) EP 2239838	(47) 08.01.2020	(97) EP 2376616	(47) 08.01.2020	(97) EP 2490667	(47) 08.01.2020
(97) EP 1879902	(47) 08.01.2020	(97) EP 2243305	(47) 08.01.2020	(97) EP 2377059	(47) 08.01.2020	(97) EP 2494527	(47) 08.01.2020
(97) EP 1889013	(47) 08.01.2020	(97) EP 2245656	(47) 08.01.2020	(97) EP 2380617	(47) 08.01.2020	(97) EP 2496340	(47) 08.01.2020
(97) EP 1898878	(47) 08.01.2020	(97) EP 2246785	(47) 08.01.2020	(97) EP 2380997	(47) 08.01.2020	(97) EP 2498831	(47) 08.01.2020
(97) EP 1900691	(47) 08.01.2020	(97) EP 2249530	(47) 08.01.2020	(97) EP 2381421	(47) 08.01.2020	(97) EP 2499032	(47) 08.01.2020
(97) EP 1915894	(47) 08.01.2020	(97) EP 2252743	(47) 08.01.2020	(97) EP 2383439	(47) 08.01.2020	(97) EP 2501270	(47) 08.01.2020
(97) EP 1943854	(47) 08.01.2020	(97) EP 2259409	(47) 08.01.2020	(97) EP 2384807	(47) 08.01.2020	(97) EP 2501431	(47) 08.01.2020
(97) EP 1959559	(47) 08.01.2020	(97) EP 2260524	(47) 08.01.2020	(97) EP 2388609	(47) 08.01.2020	(97) EP 2501511	(47) 08.01.2020
(97) EP 1971870	(47) 08.01.2020	(97) EP 2262744	(47) 08.01.2020	(97) EP 2389222	(47) 08.01.2020	(97) EP 2502201	(47) 08.01.2020
(97) EP 1974186	(47) 08.01.2020	(97) EP 2263079	(47) 08.01.2020	(97) EP 2391422	(47) 08.01.2020	(97) EP 2502309	(47) 08.01.2020
(97) EP 1990410	(47) 08.01.2020	(97) EP 2264863	(47) 08.01.2020	(97) EP 2395896	(47) 08.01.2020	(97) EP 2503628	(47) 08.01.2020
(97) EP 1999974	(47) 08.01.2020	(97) EP 2264883	(47) 08.01.2020	(97) EP 2406160	(47) 08.01.2020	(97) EP 2504873	(47) 08.01.2020
(97) EP 2019276	(47) 08.01.2020	(97) EP 2266545	(47) 08.01.2020	(97) EP 2407265	(47) 08.01.2020	(97) EP 2504887	(47) 08.01.2020
(97) EP 2019606	(47) 08.01.2020	(97) EP 2266737	(47) 08.01.2020	(97) EP 2407922	(47) 08.01.2020	(97) EP 2505002	(47) 08.01.2020
(97) EP 2020595	(47) 08.01.2020	(97) EP 2273662	(47) 08.01.2020	(97) EP 2409643	(47) 08.01.2020	(97) EP 2505003	(47) 08.01.2020
(97) EP 2021444	(47) 08.01.2020	(97) EP 2282193	(47) 08.01.2020	(97) EP 2411240	(47) 08.01.2020	(97) EP 2506092	(47) 08.01.2020
(97) EP 2023399	(47) 08.01.2020	(97) EP 2282943	(47) 08.01.2020	(97) EP 2414006	(47) 08.01.2020	(97) EP 2507460	(47) 08.01.2020
(97) EP 2033837	(47) 08.01.2020	(97) EP 2283586	(47) 08.01.2020	(97) EP 2415561	(47) 08.01.2020	(97) EP 2508084	(47) 08.01.2020
(97) EP 2035041	(47) 08.01.2020	(97) EP 2291637	(47) 08.01.2020	(97) EP 2416200	(47) 08.01.2020	(97) EP 2510182	(47) 08.01.2020
(97) EP 2041155	(47) 08.01.2020	(97) EP 2292050	(47) 08.01.2020	(97) EP 2417347	(47) 08.01.2020	(97) EP 2511732	(47) 08.01.2020
(97) EP 2042837	(47) 08.01.2020	(97) EP 2293308	(47) 08.01.2020	(97) EP 2419198	(47) 08.01.2020	(97) EP 2512379	(47) 08.01.2020
(97) EP 2053715	(47) 08.01.2020	(97) EP 2298019	(47) 08.01.2020	(97) EP 2420613	(47) 08.01.2020	(97) EP 2512392	(47) 08.01.2020
(97) EP 2061293	(47) 08.01.2020	(97) EP 2299931	(47) 08.01.2020	(97) EP 2420681	(47) 08.01.2020	(97) EP 2514805	(47) 08.01.2020
(97) EP 2062060	(47) 08.01.2020	(97) EP 2300832	(47) 08.01.2020	(97) EP 2421909	(47) 08.01.2020	(97) EP 2515741	(47) 08.01.2020
(97) EP 2062287	(47) 08.01.2020	(97) EP 2300906	(47) 08.01.2020	(97) EP 2423985	(47) 08.01.2020	(97) EP 2518585	(47) 08.01.2020
(97) EP 2074251	(47) 08.01.2020	(97) EP 2303610	(47) 08.01.2020	(97) EP 2424426	(47) 08.01.2020	(97) EP 2520810	(47) 08.01.2020
(97) EP 2076484	(47) 08.01.2020	(97) EP 2304422	(47) 08.01.2020	(97) EP 2426806	(47) 08.01.2020	(97) EP 2521359	(47) 08.01.2020
(97) EP 2083485	(47) 08.01.2020	(97) EP 2304817	(47) 08.01.2020	(97) EP 2427600	(47) 08.01.2020	(97) EP 2522376	(47) 08.01.2020
(97) EP 2083736	(47) 08.01.2020	(97) EP 2307861	(47) 08.01.2020	(97) EP 2430977	(47) 08.01.2020	(97) EP 2522424	(47) 08.01.2020
(97) EP 2084855	(47) 08.01.2020	(97) EP 2320352	(47) 08.01.2020	(97) EP 2431260	(47) 08.01.2020	(97) EP 2523339	(47) 08.01.2020
(97) EP 2094204	(47) 08.01.2020	(97) EP 2322312	(47) 08.01.2020	(97) EP 2432992	(47) 08.01.2020	(97) EP 2523449	(47) 08.01.2020
(97) EP 2094938	(47) 08.01.2020	(97) EP 2324567	(47) 08.01.2020	(97) EP 2434360	(47) 08.01.2020	(97) EP 2524546	(47) 08.01.2020
(97) EP 2102586	(47) 08.01.2020	(97) EP 2324662	(47) 08.01.2020	(97) EP 2434387	(47) 08.01.2020	(97) EP 2525149	(47) 08.01.2020
(97) EP 2107657	(47) 08.01.2020	(97) EP 2324933	(47) 08.01.2020	(97) EP 2437903	(47) 08.01.2020	(97) EP 2525260	(47) 08.01.2020
(97) EP 2118463	(47) 08.01.2020	(97) EP 2328036	(47) 08.01.2020	(97) EP 2441369	(47) 08.01.2020	(97) EP 2525649	(47) 08.01.2020
(97) EP 2126152	(47) 08.01.2020	(97) EP 2328261	(47) 08.01.2020	(97) EP 2441468	(47) 08.01.2020	(97) EP 2526893	(47) 08.01.2020
(97) EP 2127865	(47) 08.01.2020	(97) EP 2337380	(47) 08.01.2020	(97) EP 2441851	(47) 08.01.2020	(97) EP 2529279	(47) 08.01.2020
(97) EP 2127936	(47) 08.01.2020	(97) EP 2338566	(47) 08.01.2020	(97) EP 2442359	(47) 08.01.2020	(97) EP 2534463	(47) 08.01.2020
(97) EP 2130856	(47) 08.01.2020	(97) EP 2343117	(47) 08.01.2020	(97) EP 2443267	(47) 08.01.2020	(97) EP 2535975	(47) 08.01.2020
(97) EP 2135129	(47) 08.01.2020	(97) EP 2345476	(47) 08.01.2020	(97) EP 2443515	(47) 08.01.2020	(97) EP 2536205	(47) 08.01.2020



















(97) EP 3436226	(47) 08.01.2020	(97) EP 3445901	(47) 08.01.2020	(97) EP 3461115	(47) 08.01.2020	(97) EP 3490769	(47) 08.01.2020
(97) EP 3436676	(47) 08.01.2020	(97) EP 3446038	(47) 08.01.2020	(97) EP 3461235	(47) 08.01.2020	(97) EP 3491770	(47) 08.01.2020
(97) EP 3436723	(47) 08.01.2020	(97) EP 3446099	(47) 08.01.2020	(97) EP 3461708	(47) 08.01.2020	(97) EP 3492012	(47) 08.01.2020
(97) EP 3436762	(47) 08.01.2020	(97) EP 3446283	(47) 08.01.2020	(97) EP 3461996	(47) 08.01.2020	(97) EP 3492060	(47) 08.01.2020
(97) EP 3436827	(47) 08.01.2020	(97) EP 3446421	(47) 08.01.2020	(97) EP 3462774	(47) 08.01.2020	(97) EP 3494522	(47) 08.01.2020
(97) EP 3437230	(47) 08.01.2020	(97) EP 3446808	(47) 08.01.2020	(97) EP 3468116	(47) 08.01.2020	(97) EP 3494542	(47) 08.01.2020
(97) EP 3437237	(47) 08.01.2020	(97) EP 3446939	(47) 08.01.2020	(97) EP 3469134	(47) 08.01.2020	(97) EP 3494665	(47) 08.01.2020
(97) EP 3437566	(47) 08.01.2020	(97) EP 3447078	(47) 08.01.2020	(97) EP 3469631	(47) 08.01.2020	(97) EP 3494723	(47) 08.01.2020
(97) EP 3437878	(47) 08.01.2020	(97) EP 3447985	(47) 08.01.2020	(97) EP 3469632	(47) 08.01.2020	(97) EP 3494930	(47) 08.01.2020
(97) EP 3438525	(47) 08.01.2020	(97) EP 3448025	(47) 08.01.2020	(97) EP 3469820	(47) 08.01.2020	(97) EP 3496265	(47) 08.01.2020
(97) EP 3439256	(47) 08.01.2020	(97) EP 3448783	(47) 08.01.2020	(97) EP 3470203	(47) 08.01.2020	(97) EP 3497528	(47) 08.01.2020
(97) EP 3439435	(47) 08.01.2020	(97) EP 3449158	(47) 08.01.2020	(97) EP 3470386	(47) 08.01.2020	(97) EP 3497534	(47) 08.01.2020
(97) EP 3439459	(47) 08.01.2020	(97) EP 3449181	(47) 08.01.2020	(97) EP 3470689	(47) 08.01.2020	(97) EP 3498128	(47) 08.01.2020
(97) EP 3440040	(47) 08.01.2020	(97) EP 3449232	(47) 08.01.2020	(97) EP 3471940	(47) 08.01.2020	(97) EP 3498859	(47) 08.01.2020
(97) EP 3440230	(47) 08.01.2020	(97) EP 3449887	(47) 08.01.2020	(97) EP 3473346	(47) 08.01.2020	(97) EP 3500146	(47) 08.01.2020
(97) EP 3440335	(47) 08.01.2020	(97) EP 3450608	(47) 08.01.2020	(97) EP 3473522	(47) 08.01.2020	(97) EP 3501853	(47) 08.01.2020
(97) EP 3441546	(47) 08.01.2020	(97) EP 3451449	(47) 08.01.2020	(97) EP 3473607	(47) 08.01.2020	(97) EP 3508678	(47) 08.01.2020
(97) EP 3441553	(47) 08.01.2020	(97) EP 3451525	(47) 08.01.2020	(97) EP 3473631	(47) 08.01.2020	(97) EP 3509930	(47) 08.01.2020
(97) EP 3441795	(47) 08.01.2020	(97) EP 3451650	(47) 08.01.2020	(97) EP 3473823	(47) 08.01.2020	(97) EP 3510300	(47) 08.01.2020
(97) EP 3442048	(47) 08.01.2020	(97) EP 3452541	(47) 08.01.2020	(97) EP 3474172	(47) 08.01.2020	(97) EP 3510427	(47) 08.01.2020
(97) EP 3442187	(47) 08.01.2020	(97) EP 3452739	(47) 08.01.2020	(97) EP 3475036	(47) 08.01.2020	(97) EP 3510685	(47) 08.01.2020
(97) EP 3442274	(47) 08.01.2020	(97) EP 3452778	(47) 08.01.2020	(97) EP 3475456	(47) 08.01.2020	(97) EP 3510813	(47) 08.01.2020
(97) EP 3442401	(47) 08.01.2020	(97) EP 3453196	(47) 08.01.2020	(97) EP 3477760	(47) 08.01.2020	(97) EP 3511511	(47) 08.01.2020
(97) EP 3442670	(47) 08.01.2020	(97) EP 3454168	(47) 08.01.2020	(97) EP 3480395	(47) 08.01.2020	(97) EP 3516888	(47) 08.01.2020
(97) EP 3442906	(47) 08.01.2020	(97) EP 3454223	(47) 08.01.2020	(97) EP 3481330	(47) 08.01.2020	(97) EP 3518476	(47) 08.01.2020
(97) EP 3443035	(47) 08.01.2020	(97) EP 3454468	(47) 08.01.2020	(97) EP 3482864	(47) 08.01.2020	(97) EP 3521210	(47) 08.01.2020
(97) EP 3443177	(47) 08.01.2020	(97) EP 3454716	(47) 08.01.2020	(97) EP 3484582	(47) 08.01.2020	(97) EP 3524280	(47) 08.01.2020
(97) EP 3443185	(47) 08.01.2020	(97) EP 3457052	(47) 08.01.2020	(97) EP 3485072	(47) 08.01.2020	(97) EP 3527887	(47) 08.01.2020
(97) EP 3443770	(47) 08.01.2020	(97) EP 3457510	(47) 08.01.2020	(97) EP 3485098	(47) 08.01.2020	(97) EP 3529210	(47) 08.01.2020
(97) EP 3443862	(47) 08.01.2020	(97) EP 3458874	(47) 08.01.2020	(97) EP 3485512	(47) 08.01.2020	(97) EP 3531622	(47) 08.01.2020
(97) EP 3444033	(47) 08.01.2020	(97) EP 3459822	(47) 08.01.2020	(97) EP 3485765	(47) 08.01.2020	(97) EP 3532841	(47) 08.01.2020
(97) EP 3444056	(47) 08.01.2020	(97) EP 3459848	(47) 08.01.2020	(97) EP 3486434	(47) 08.01.2020	(97) EP 3533259	(47) 08.01.2020
(97) EP 3444815	(47) 08.01.2020	(97) EP 3460435	(47) 08.01.2020	(97) EP 3487642	(47) 08.01.2020	(97) EP 3535856	(47) 08.01.2020
(97) EP 3444999	(47) 08.01.2020	(97) EP 3460635	(47) 08.01.2020	(97) EP 3488839	(47) 08.01.2020	(97) EP 3555117	(47) 08.01.2020
(97) EP 3445695	(47) 08.01.2020	(97) EP 3460893	(47) 08.01.2020	(97) EP 3488948	(47) 08.01.2020		
(97) EP 3445792	(47) 08.01.2020	(97) EP 3461024	(47) 08.01.2020	(97) EP 3490129	(47) 08.01.2020		

### Zveřejněné překlady evropských patentových spisů

U následujících udělených evropských patentů s účinky pro Českou republiku byl majitelem předložen překlad patentového spisu do českého jazyka (§ 35c odst. 2 až 4 zákona č. 527/1990 Sb., v platném znění). Údaje jsou řazeny vzestupně podle čísel evropských patentů.

(97) EP 1576837		ZHU, Mike, Irvine, CA 92604, US	
(47) 06.11.2019		HSINGCHING, Crystal, Hsu, Newport Beach, CA 92663, US	
(97) 24.06.2004		(54) <b>Systém pro rozvinutí balon-expandibilní srdeční chlopně</b>	
(51) H04L 12/16	(2006.01)	(32) 488510	
G06F 15/16	(2006.01)	(31) 18.07.2006	
G08C 25/02	(2006.01)	(33) US	
H04L 1/16	(2006.01)	(86) PCT/US2007/072549	
H04L 1/18	(2006.01)	(87) WO 2008/011261	
(96) 05.12.2002		(74) Rott, Růžička & Guttman a spol., Vyskočilova 1566, Praha 4, Michle, 14000	
(96) 02795725.7			
(73) Qualcomm Incorporated, San Diego, CA 92121, US			
(72) LAROIA, Rajiv, Basking Ridge, NJ 07920, US			
LI, Junyi, Bedminster, NJ 07921, US			
UPPALA, Sathyadev, Venkata, Scotch Plains, NJ 07076, US			
(54) <b>Zařízení a způsob k účinnému použití automatických žádostí o opakování ve vícepřístupových bezdrátových komunikačních systémech</b>			
(86) PCT/US2002/038626			
(87) WO 2004/054285			
(74) Traplová Hakr Kubát, advokátní a patentová kancelář, Ing. Jan Kubát patentový zástupce, Přístavní 24, Praha 7, 17000			
<hr/>			
(97) EP 2043559		(97) EP 2087046	
(47) 13.11.2019		(47) 28.08.2019	
(97) 24.01.2008		(97) 15.05.2008	
(51) A61F 2/24	(2006.01)	(51) C09C 1/50	(2006.01)
(96) 29.06.2007		C09C 1/48	(2006.01)
(96) 07812502.8		(96) 06.11.2007	
(73) Edwards Lifesciences Corporation, Irvine, CA 92614, US		(96) 07844899.0	
(72) PATZ, Tim, Newport Beach, CA 92663, US		(73) Cabot Corporation, Boston, MA, US	
PATTERSON, Marlowe, Orange, CA 92867, US		(72) YUROVSKAYA, Irina S., Westford, MA 01886, US	
KHANNA, Rajesh, Tustin, CA 92780, US		SIFLEET, William L., Clinton, MA 01510, US	
LAU, Jackie, Anaheim, CA 92808, US		LIST, Steven J., Bedford, MA 01730, US	
		GREEN, Martin C., Boxborough, MA 01719, US	
		PRAKASH, Anand, Wilmington, MA 01887, US	
		(54) <b>Saze s obsahem malého množství PAH a způsob jejich výroby</b>	
		(32) 864750 P	
		(31) 07.11.2006	
		(33) US	
		(86) PCT/US2007/083747	
		(87) WO 2008/058114	
		(74) Čermák a spol., JUDr. Karel Čermák Ph.D., LL.M., Elišky Peškové 735/15, Praha 5, Smíchov, 15000	



(97) **EP 2148710**  
(47) 02.10.2019  
(97) 30.10.2008  
(51) **A61M 5/315** (2006.01)  
**A61M 5/24** (2006.01)  
(96) 09.04.2008  
(96) 08748875.5  
(73) Sanofi-Aventis Deutschland GmbH, 65929 Frankfurt am Main, DE  
(72) KIETZMANN, Hardy, 65926 Frankfurt am Main, DE  
(54) **Injekční zařízení na podávání medikamentu**  
(32) 102007018696  
(31) 18.04.2007  
(33) DE  
(86) PCT/EP2008/002787  
(87) WO 2008/128645  
(74) Traplová Hakr Kubát, advokátní a patentová kancelář, ing. Jan Kubát patentový zástupce, Přístavní 24, Praha 7, 17000

(97) **EP 2153565**  
(47) 21.08.2019  
(97) 13.11.2008  
(51) **H04L 1/00** (2006.01)  
**H04B 7/06** (2006.01)  
(96) 05.05.2008  
(96) 08767119.4  
(73) Telefonaktiebolaget LM Ericsson (publ), 164 83 Stockholm, SE  
(72) JÖNGREN, George, S-112 41 Stockholm, SE  
(54) **Výběr vysílacího režimu**  
(32) 0701119  
(31) 08.05.2007  
(33) SE  
(86) PCT/SE2008/050507  
(87) WO 2008/136750  
(74) KOREJZOVA LEGAL v.o.s., JUDr. Petra Sauvage de Brantes, Korunní 810/104, Praha 10, Vinohrady, 10100

(97) **EP 2164473**  
(47) 11.09.2019  
(97) 27.11.2008  
(51) **A61K 9/50** (2006.01)  
**A61K 38/00** (2006.01)  
(96) 23.05.2008  
(96) 08759948.6  
(73) Novartis AG, 4056 Basel, CH  
(72) LAMBERT, Olivier, F-68720 Spechbach le Haut, FR  
RIEMENSCHNITTER, Marc, 79111 Freiburg, DE  
VUCENOVIC, Vitomir, 79539 Loerrach, DE  
(54) **Kompozice s prodlouženým uvolňováním obsahující derivát somatostatinu v mikročásticích**  
(32) 07108796  
(31) 24.05.2007  
(33) EP  
(86) PCT/EP2008/056347  
(87) WO 2008/142153  
(74) Traplová Hakr Kubát, advokátní a patentová kancelář, ing. Jan Kubát patentový zástupce, Přístavní 24, Praha 7, 17000

(97) **EP 2192234**  
(47) 20.11.2019  
(97) 02.06.2010  
(51) **E01H 1/08** (2006.01)  
(96) 27.11.2009  
(96) 09014801.6  
(73) Faun Viatic GmbH, 04668 Grimma, DE  
(72) Schmeih, Helmut, 04103 Leipzig, DE  
(54) **Čistící vozidlo**  
(32) 102008059977  
(31) 28.11.2008  
(33) DE  
(74) Rott, Růžička & Guttmann a spol., Vyskočilova 1566, Praha 4, Michle, 14000

(97) **EP 2202206**  
(47) 02.10.2019  
(97) 30.06.2010  
(51) **C02F 1/50** (2006.01)

**C02F 1/68** (2006.01)  
**C02F 1/76** (2006.01)  
**C02F 1/72** (2006.01)  
**D21C 9/16** (2006.01)  
C02F 103/28 (2006.01)  
(96) 05.08.2002  
(96) 10156113.2  
(73) A.Y. LABORATORIES LTD., Tel Aviv 61206, IL  
(72) Barak, Ayala, 64682, TEL AVIV, IL  
(54) **Kontrola tvorby biofilmů v průmyslové vodě**  
(32) 310623 P, 211965  
(31) 06.08.2001, 02.08.2002  
(33) US, US  
(74) KOREJZOVA LEGAL v.o.s., JUDr. Petra Sauvage de Brantes, Korunní 810/104, Praha 10, Vinohrady, 10100

(97) **EP 2257304**  
(47) 04.09.2019  
(97) 27.08.2009  
(51) **A61K 38/48** (2006.01)  
**A61K 9/06** (2006.01)  
**A61K 47/34** (2017.01)  
**A61K 8/64** (2006.01)  
**A61Q 19/08** (2006.01)  
**A61K 8/90** (2006.01)  
**A61K 41/00** (2006.01)  
**A61K 8/04** (2006.01)  
**A61K 47/60** (2017.01)  
**A61K 47/64** (2017.01)  
**A61K 47/69** (2017.01)  
(96) 11.02.2009  
(96) 09712268.3  
(73) ALLERGAN, INC., Irvine, CA 92612, US  
(72) HUNT, Terrence, J., Corona, CA 92882, US  
(54) **Poloxamer obsahující farmaceutické kompozice s trvalým uvolňováním**  
(32) 36139  
(31) 22.02.2008  
(33) US  
(86) PCT/US2009/033752  
(87) WO 2009/105369  
(74) Všetečka Zelený Švorčík a partneři, advokátní a patentová kancelář, JUDr. Michal Havlík, advokát, Hájkova 1406/2, Praha 2, Nové Město, 12000

(97) **EP 2283497**  
(47) 28.08.2019  
(97) 26.11.2009  
(51) **H01G 9/00** (2006.01)  
**H01G 9/028** (2006.01)  
**H01G 11/48** (2013.01)  
**H01G 11/56** (2013.01)  
(96) 22.04.2009  
(96) 09749699.6  
(73) Heraeus Deutschland GmbH & Co. KG, 63450 Hanau, DE  
(72) MERKER, Udo, 51105 Köln, DE  
LOEVENICH, Wilfried, 51469 Bergisch Gladbach, DE  
(54) **Postup k výrobě kondenzátorů s pevným elektrolytem**  
(32) 102008024805  
(31) 23.05.2008  
(33) DE  
(86) PCT/EP2009/054834  
(87) WO 2009/141209  
(74) KOREJZOVA LEGAL v.o.s., JUDr. Petra Sauvage de Brantes, Korunní 810/104, Praha 10, Vinohrady, 10100

(97) **EP 2352494**  
(47) 09.10.2019  
(97) 26.08.2010  
(51) **A61K 31/137** (2006.01)  
**A61K 31/135** (2006.01)  
**A61K 31/35** (2006.01)  
**A61K 31/485** (2006.01)  
**A61P 25/04** (2006.01)  
**A61K 45/06** (2006.01)  
**A61K 9/107** (2006.01)  
**A61K 9/16** (2006.01)

*A61K 9/20* (2006.01)  
*A61K 9/24* (2006.01)  
*A61K 9/28* (2006.01)  
*A61K 9/50* (2006.01)  
(96) 29.10.2009  
(96) 09840521.0  
(73) Grünenthal GmbH, 52078 Aachen, DE  
(72) SESH, Ramesh, West Windsor, NJ 08550, US  
(54) **Nové a silné dávkové formy tapentadolu**  
(32) 197625 P, 205312 P, 268630 P  
(31) 30.10.2008, 21.01.2009, 15.06.2009  
(33) US, US, US  
(86) PCT/US2009/005866  
(87) WO 2010/096045  
(74) PatentEnter s.r.o., Koliště 1965/13a, Brno, Černá Pole, 60200

---

(97) **EP 2386761**  
(47) 28.08.2019  
(97) 16.11.2011  
(51) *F04D 25/04* (2006.01)  
*F04D 29/42* (2006.01)  
*F04D 29/66* (2006.01)  
*F04D 29/70* (2006.01)  
*F02M 25/06* (2016.01)  
*F02M 21/04* (2006.01)  
*F02M 35/10* (2006.01)  
*F02M 35/12* (2006.01)  
*F02M 35/14* (2006.01)  
*F02B 37/16* (2006.01)  
(96) 28.04.2011  
(96) 11164103.1  
(73) ABB Turbo Systems AG, 5400 Baden, CH  
(72) Rusch, Daniel, 5430, Wettingen, CH  
Mundinger, Gerd, 5430, Wettingen, CH  
Weber, Jürg, 5452, Oberrohrdorf, CH  
Vacca, Andrea, 4805, Brittnau, CH  
Schleer, Matthias, 8046, Zürich, CH  
Reichl, Armin, 79790, Küssaberg, DE  
(54) **Doplňěk skříně kompresoru**  
(32) 102010028975  
(31) 14.05.2010  
(33) DE  
(74) KOREJZOVA LEGAL v.o.s., JUDr. Petra Sauvage de Brantes, Korunní 810/104, Praha 10, Vinohrady, 10100

---

(97) **EP 2401639**  
(47) 18.09.2019  
(97) 02.09.2010  
(51) *G02B 6/00* (2006.01)  
(96) 24.02.2009  
(96) 09779090.1  
(73) AGC Glass Europe, 1348 Louvain-la-Neuve, BE  
(72) AYOUB, Patrick, B-6040 Jumet, BE  
(54) **Rozptylovací osvětlovací panel z vrstveného skla a způsob jeho výroby**  
(86) PCT/EP2009/052156  
(87) WO 2010/097110  
(74) Traplová Hakr Kubát, advokátní a patentová kancelář, ing. Eduard Hakr patentový zástupce, Přístavní 24, Praha 7, 17000

---

(97) **EP 2421539**  
(47) 23.10.2019  
(97) 28.10.2010  
(51) *A61K 31/538* (2006.01)  
*A61K 31/47* (2006.01)  
*A61P 31/00* (2006.01)  
*A61K 9/12* (2006.01)  
*A61P 11/00* (2006.01)  
(96) 22.04.2010  
(96) 10767800.5  
(73) Horizon Orphan LLC, Lake Forest, IL 60045, US  
(72) DUDLEY, Mike, San Diego CA 92127, US  
GRIFFITH, David, San Marcos CA 92069, US  
RODNY, Olga, Mountain View CA 94040, US  
(54) **Způsob léčby pulmonální plicní infekce za použití fluorchinolonů**  
(32) 172625 P  
(31) 24.04.2009

(33) US  
(86) PCT/US2010/032128  
(87) WO 2010/124141  
(74) Všeťečka Zelený Švorčík a partneři, advokátní a patentová kancelář, JUDr. Michal Havlík, advokát, Háľkova 1406/2, Praha 2, Nové Město, 12000

---

(97) **EP 2438998**  
(47) 18.09.2019  
(97) 09.12.2010  
(51) *B05D 1/26* (2006.01)  
*B05C 5/00* (2006.01)  
*B05D 3/00* (2006.01)  
(96) 02.06.2010  
(96) 10783389.9  
(73) Musashi Engineering, Inc., Mitaka-shi, Tokyo 181-0011, JP  
(72) IKUSHIMA, Kazumasa, Mitaka-Shi Tokyo 181-0011, JP  
(54) **Způsob a zařízení pro vydávání stanoveného množství kapaliny**  
(32) 2009133587  
(31) 03.06.2009  
(33) JP  
(86) PCT/JP2010/059315  
(87) WO 2010/140607  
(74) Rott, Růžička & Guttman a spol., Vyskočilova 1566, Praha 4, Michle, 14000

---

(97) **EP 2467201**  
(47) 17.07.2019  
(97) 27.05.2010  
(51) *C10L 9/08* (2006.01)  
*C10L 5/44* (2006.01)  
*B01J 3/00* (2006.01)  
*C10G 1/00* (2006.01)  
*C04B 35/565* (2006.01)  
(96) 23.11.2009  
(96) 09827256.0  
(73) Antacor Ltd., Ta' Xbiex XBX 1026, MT  
(72) PEUS, Dominik, Dr., 85630 Grasbrunn, DE  
(54) **Metoda a zařízení pro výrobu materiálů nebo paliv**  
(32) 102008058444  
(31) 21.11.2008  
(33) DE  
(86) PCT/IB2009/055293  
(87) WO 2010/058377  
(74) Všeťečka Zelený Švorčík a partneři, advokátní a patentová kancelář, JUDr. Michal Havlík, advokát, Háľkova 1406/2, Praha 2, Nové Město, 12000

---

(97) **EP 2467241**  
(47) 24.07.2019  
(97) 10.03.2011  
(51) *B26B 27/00* (2006.01)  
*B26B 9/02* (2006.01)  
*B25B 33/00* (2006.01)  
*B63C 11/52* (2006.01)  
(96) 20.08.2010  
(96) 10814054.2  
(73) EezyCut, LLC, Mooresville, 64664, MO, US  
(72) MAYES, Laura Jane, North Hollywood California 91602, US  
(54) **Potápěčský nůž a řezací nástroj**  
(32) 236084 P  
(31) 22.08.2009  
(33) US  
(86) PCT/US2010/002293  
(87) WO 2011/028239  
(74) Traplová Hakr Kubát, advokátní a patentová kancelář, Ing. Eduard Hakr patentový zástupce, Přístavní 531/24, Praha 7, Holešovice, 17000

---

(97) **EP 2484554**  
(47) 25.09.2019  
(97) 08.08.2012  
(51) *B60Q 1/04* (2006.01)  
(96) 20.12.2011  
(96) 11466040.0  
(73) Skoda Auto A.S., 293 60 Mladá Boleslav, CZ  
(72) Parik, Petr, 29306 Kosmonosy, CZ  
(54) **Zařízení k upevnění světlometu**  
(32) 20100955

(31) 21.12.2010  
(33) CZ

(97) **EP 2554741**  
(47) 09.10.2019  
(97) 06.02.2013  
(51) **D06F 67/08** (2006.01)  
(96) 02.08.2012  
(96) 12179006.7  
(73) Laco Machinery NV, 8520 Kuurne, BE  
(72) Lapauw, Dominique, 8510 Heule, BE  
(54) **Lože pro žehlicí zařízení**  
(32) 201100483  
(31) 05.08.2011  
(33) BE  
(74) A. Holas & partner Patentová a známková kancelář, Ing. Mgr. Hana Holasová, Křížová 105/4, Brno, 60300

(97) **EP 2569009**  
(47) 09.10.2019  
(97) 17.11.2011  
(51) **A61K 39/02** (2006.01)  
**C07K 14/20** (2006.01)  
(96) 13.05.2011  
(96) 11722243.0  
(73) Baxalta Incorporated, Bannockburn, IL 60015, US  
Baxalta GmbH, 6300 Zug, CH  
(72) CROWE, Brian, A., A-2100 Leobendorf, AT  
LIVEY, Ian, A-1220 Vienna, AT  
O'ROURKE, Maria, A-1210 Wiener Neudorf, AT  
SCHWENDINGER, Michael, A-7100 Neusiedl Am See, AT  
(54) **OSPA chiméry a jejich použití ve vakuacích**  
(32) 334901 P  
(31) 14.05.2010  
(33) US  
(86) PCT/US2011/036525  
(87) WO 2011/143617  
(74) Všeťečka Zelený Švorčík a partneři, advokátní a patentová kancelář, JUDr. Michal Havlík, advokát, Hálkova 1406/2, Praha 2, Nové Město, 12000  
Všeťečka Zelený Švorčík a partneři, advokátní a patentová kancelář, JUDr. Michal Havlík, advokát, Hálkova 1406/2, Praha 2, Nové Město, 12000

(97) **EP 2580243**  
(47) 16.10.2019  
(97) 15.12.2011  
(51) **C07K 16/28** (2006.01)  
(96) 08.06.2011  
(96) 11726381.4  
(73) Genmab A/S, 1560 Copenhagen V, DK  
(72) WEERS, Michel de, NL-3584 CT Utrecht, NL  
WALSETH, Tim, Roseville Minnesota 55113, US  
WINKEL, Jan van de, NL-3584 CT Utrecht, NL  
VINK, Tom, NL-2406 DB Alphen aan den Rijn, NL  
PARREN, Paul, NL-3984 PR Odijk, NL  
(54) **Protilátky proti lidskému CD38**  
(32) 353082 P, 201000498  
(31) 09.06.2010, 09.06.2010  
(33) US, DK  
(86) PCT/EP2011/059507  
(87) WO 2011/154453  
(74) Čermák a spol., JUDr. Karel Čermák Ph.D., LL.M., Elišky Peškové 735/15, Praha 5, Smíchov, 15000

(97) **EP 2622861**  
(47) 11.09.2019  
(97) 05.04.2012  
(51) **H04N 19/18** (2014.01)  
**H04N 19/176** (2014.01)  
**H04N 19/13** (2014.01)  
**H04N 19/91** (2014.01)  
**H04N 19/146** (2014.01)  
H04N 19/625 (2014.01)  
(96) 30.09.2011  
(96) 11768258.3  
(73) Qualcomm Incorporated, San Diego, CA 92121, US  
(72) SOLE ROJALS, Joel, San Diego CA 92121, US

JOSHI, Rajan L., San Diego CA 92121, US  
KARCZEWICZ, Marta, San Diego CA 92121, US  
(54) **Entropické kódování koeficientů použitím společného kontextového modelu**  
(32) 201113249079, 389170 P, 201113249020  
(31) 29.09.2011, 01.10.2010, 29.09.2011  
(33) US, US, US  
(86) PCT/US2011/054425  
(87) WO 2012/045041  
(74) Traplová Hakr Kubát, advokátní a patentová kancelář, ing. Jan Kubát patentový zástupce, Přístavní 24, Praha 7, 17000

(97) **EP 2632645**  
(47) 25.09.2019  
(97) 03.05.2012  
(51) **B25B 27/10** (2006.01)  
**B21D 39/04** (2006.01)  
**B21J 15/20** (2006.01)  
**B21J 15/26** (2006.01)  
**B25F 5/00** (2006.01)  
**B30B 15/16** (2006.01)  
**B30B 1/42** (2006.01)  
**H01R 43/042** (2006.01)  
(96) 26.10.2011  
(96) 11773302.2  
(73) Novopress GmbH Pressen und Presswerkzeuge & Co. KG, 41460 Neuss, DE  
(72) BUNGTER, Martin, 41239 Mönchengladbach, DE  
(54) **Hydraulický lisovací nástroj jakož i způsob pro ovládání hydraulického lisovacího nástroje**  
(32) 102010049946  
(31) 28.10.2010  
(33) DE  
(86) PCT/EP2011/068725  
(87) WO 2012/055901  
(74) Všeťečka Zelený Švorčík a partneři, advokátní a patentová kancelář, JUDr. Michal Havlík, advokát, Hálkova 1406/2, Praha 2, Nové Město, 12000

(97) **EP 2658912**  
(47) 21.08.2019  
(97) 05.07.2012  
(51) **C08K 5/1525** (2006.01)  
**C08K 5/1539** (2006.01)  
**C09K 21/06** (2006.01)  
**D04H 1/4209** (2012.01)  
**D04H 1/587** (2012.01)  
(96) 26.12.2011  
(96) 11815544.9  
(73) Saint-Gobain Adfors, 73000 Chambéry, FR  
(72) CHUDA, Katarzyna, 92600 Asnieres sur Seine, FR  
(54) **Ohnivzdorná vodná směs pro rohože na bázi minerálních vláken a rohože vybavené touto směsí**  
(32) 1005202  
(31) 31.12.2010  
(33) FR  
(86) PCT/FR2011/053195  
(87) WO 2012/089981  
(74) KOREJZOVA LEGAL v.o.s., JUDr. Petra Sauvage de Brantes, Korunní 810/104, Praha 10, Vinohrady, 10100

(97) **EP 2697178**  
(47) 25.09.2019  
(97) 18.10.2012  
(51) **C03B 5/02** (2006.01)  
**C03B 5/03** (2006.01)  
**C03C 3/062** (2006.01)  
**C03C 4/00** (2006.01)  
**C03C 13/06** (2006.01)  
(96) 12.04.2012  
(96) 12715371.6  
(73) Rockwool International A/S, 2640 Hedehusene, DK  
(72) GROVE-RASMUSSEN, Svend, DK-4000 Roskilde, DK  
SOLVANG, Mette, DK-4000 Roskilde, DK  
(54) **Způsoby vytváření umělých skelných vláken**  
(32) 11162328  
(31) 13.04.2011

- (33) EP  
(86) PCT/EP2012/056730  
(87) WO 2012/140173  
(74) FISCHER & PARTNER IP s.r.o., Na hrobcí 294/5, Praha 2, Nové Město, 12800
- 
- (97) **EP 2739139**  
(47) 25.09.2019  
(97) 07.02.2013  
(51) **A61K 31/075** (2006.01)  
**C07D 213/81** (2006.01)  
**C07D 215/233** (2006.01)  
**C07D 215/40** (2006.01)  
**C07C 275/36** (2006.01)  
**C07C 255/54** (2006.01)  
(96) 03.08.2012  
(96) 12819260.6  
(73) National Taiwan University, Taipei 10617, TW  
National Yang-Ming University, Taipei 112, TW  
(72) SHIAU, Chung-Wai, Taipei 112, TW  
CHEN, Kuen-Feng, Taipei City 10002, TW  
(54) **Agonisté vůči protein tyrosin fosfatáze-1 obsahující Src homologii-2 a způsoby léčení s jejich použitím**  
(32) 201161514555 P  
(31) 03.08.2011  
(33) US  
(86) PCT/US2012/049446  
(87) WO 2013/020014  
(74) Rott, Růžička & Guttman a spol., Vyskočilova 1566, Praha 4, Michle, 14000
- 
- (97) **EP 2756259**  
(47) 13.11.2019  
(97) 15.12.2011  
(51) **F42B 5/16** (2006.01)  
**C06B 25/34** (2006.01)  
**C06B 25/18** (2006.01)  
**C06B 45/00** (2006.01)  
**C06B 45/10** (2006.01)  
**C06B 45/12** (2006.01)  
(96) 15.09.2011  
(96) 11764667.9  
(73) Nitrochemie Wimmis AG, 3752 Wimmis, CH  
(72) SCHAEDELL, Ulrich, CH-1737 Plasselb, CH  
ANTENEN, Dominik, CH-3665 Wattenwil, CH  
VAMOS, Attila, CH-3116 Mühledorf, CH  
(54) **Hnací systém pro zrychlení projektílů na bázi nitrocelulózy s krystalickým nosičem energie na nitrocelulózkové bázi**  
(86) PCT/CH2011/000219  
(87) WO 2011/153655  
(74) PATENTSERVIS Praha a.s., Na Podkovce 281/10, Praha 4, Podolí, 14700
- 
- (97) **EP 2758806**  
(47) 12.06.2019  
(97) 28.03.2013  
(51) **G01T 1/24** (2006.01)  
**G01T 1/29** (2006.01)  
**H01L 27/146** (2006.01)  
(96) 21.09.2011  
(96) 11778789.5  
(73) CERN - European Organization For Nuclear Research, 1211 Geneva 23, CH  
Friedrich-Alexander-Universität Erlangen-Nürnberg, 91054 Erlangen, DE  
České vysoké učení technické v Praze, Praha 6, Dejvice, CZ  
(72) CAMPBELL, Michael, 1205 Geneva, CH  
MICHEL, Thilo, 90429 Nürnberg, DE  
JAKUBEK, Jan, 267 06 Hyskov, CZ  
(54) **Jednovrstvý polovodičový detektor s 3D-trackingem**  
(86) PCT/EP2011/004733  
(87) WO 2013/041114  
(74) INPARTNERS GROUP, Ing. Dušan Kendereški, Tuřanka 1519/115a, Brno, Slatina, 62700
- 
- (97) **EP 2760249**  
(47) 23.10.2019  
(97) 30.07.2014
- (51) **H04W 88/18** (2009.01)  
H04W 16/26 (2009.01)  
H04W 84/04 (2009.01)  
(96) 24.01.2013  
(96) 13461501.2  
(73) InterPhone Service Sp. z o.o., 39-300 Mielec, PL  
(72) Dzialkowski, Dariusz, 03-878 Warszawa, PL  
Wolowczyk, Marek, 03-878 Warszawa, PL  
Rozek, Krzysztof, 03-878 Warszawa, PL  
Jarzabek, Rafal, 03-878 Warszawa, PL  
(54) **Způsob a systém pro distribuování datových paketů na komunikačním kanálu a stacionární modulární zařízení přijímače/vysílače pro provádění způsobu a systém**  
(74) Všeťečka Zelený Švorčík a partneři, advokátní a patentová kancelář, JUDr. Michal Havlík, advokát, Hálkova 1406/2, Praha 2, Nové Město, 12000
- 
- (97) **EP 2763665**  
(47) 28.08.2019  
(97) 11.04.2013  
(51) **A61L 26/00** (2006.01)  
**A61K 9/06** (2006.01)  
**A61K 9/08** (2006.01)  
**A61K 47/12** (2006.01)  
**A61K 47/02** (2006.01)  
**A61P 31/00** (2006.01)  
(96) 08.10.2012  
(96) 12838205.8  
(73) Next Science IP Holdings Pty Ltd, Chatswood, New South Wales 2067, AU  
(72) MYNNTTI, Matthew F., Florida 32092, US  
(54) **Antimikrobiální prostředky a způsob jejich použití**  
(32) 201161545108 P, 201261660649 P  
(31) 08.10.2011, 15.06.2012  
(33) US, US  
(86) PCT/US2012/059263  
(87) WO 2013/052958  
(74) KOREJZOVA LEGAL v.o.s., JUDr. Petra Sauvage de Brantes, Korunní 810/104, Praha 10, Vinohrady, 10100
- 
- (97) **EP 2778267**  
(47) 28.08.2019  
(97) 17.09.2014  
(51) **B32B 5/02** (2006.01)  
**B32B 5/24** (2006.01)  
**D06M 15/00** (2006.01)  
**D06M 15/564** (2006.01)  
**D06N 3/00** (2006.01)  
**D03D 7/00** (2006.01)  
**D03D 11/00** (2006.01)  
**B32B 7/05** (2019.01)  
(96) 11.03.2013  
(96) 13001216.4  
(73) Parabeam B.V., 5705 CL Helmond, NL  
(72) Koot, Jurgen, 3620 Lanaken, BE  
Tramnitz, Jürgen, 21039 Hamburg, DE  
(54) **Materiál čalounění pro pružící, izolující nebo vatovanou krycí vrstvu předmětů nebo dílů**  
(74) Všeťečka Zelený Švorčík a partneři, advokátní a patentová kancelář, JUDr. Michal Havlík, advokát, Hálkova 1406/2, Praha 2, Nové Město, 12000
- 
- (97) **EP 2806877**  
(47) 09.10.2019  
(97) 01.08.2013  
(51) **A61K 31/57** (2006.01)  
**A61K 47/69** (2017.01)  
**A61P 25/00** (2006.01)  
**A61P 25/08** (2006.01)  
(96) 23.01.2013  
(96) 13740743.3  
(73) Sage Therapeutics, Inc., Cambridge, MA 02142, US  
(72) REDDY, Kiran, Cambridge, MA 02142, US  
(54) **Formulace neuroaktivních steroidů obsahující komplex allopregnanolonu a sulfobutylether beta – cyclodextrinu**  
(32) 201261589740 P  
(31) 23.01.2012  
(33) US

(86) PCT/US2013/022772	(97) <b>EP 2908836</b>	
(87) WO 2013/112605	(47) 11.09.2019	
(74) Traplová Hakr Kubát, advokátní a patentová kancelář, ing. Eduard Hakr patentový zástupce, Přístavní 24, Praha 7, 17000	(97) 01.05.2014	
	(51) <b>A61K 36/9068</b>	(2006.01)
	<b>A61P 35/00</b>	(2006.01)
(97) <b>EP 2844243</b>	(96) 24.07.2013	
(47) 13.11.2019	(96) 13740296.2	
(97) 07.11.2013	(73) BRIU GmbH, 61462 Königstein, DE	
(51) <b>A61K 31/35</b>	(72) ROSE, Uwe-Bernd, 61462 Königstein, DE	
<b>A61K 36/185</b>	(54) <b>Farmaceutická formulace obsahující kurkumin</b>	
<b>A61K 31/352</b>	(32) 102012219219	
<b>C07D 311/80</b>	(31) 22.10.2012	
(96) 03.05.2013	(33) DE	
(96) 13724007.3	(86) PCT/EP2013/065661	
(73) Echo Pharmaceuticals B.V., 2333 CG Leiden, NL	(87) WO 2014/063844	
(72) VAN HOUTEN, Dennis, NL-1525 PV Westknollendam, NL	(74) Traplová Hakr Kubát, advokátní a patentová kancelář, Ing. Eduard Hakr patentový zástupce, Přístavní 24, Praha 7, 17000	
(54) <b>Způsob pro přípravu izolátu z rostliny konopí, který obsahuje delta-9-tetrahydrokanabinol</b>		
(32) 12166661	(97) <b>EP 2912227</b>	
(31) 03.05.2012	(47) 31.07.2019	
(33) EP	(97) 24.04.2014	
(86) PCT/NL2013/050339	(51) <b>E01C 11/14</b>	(2006.01)
(87) WO 2013/165251	E04B 1/48	(2006.01)
(74) Traplová Hakr Kubát, advokátní a patentová kancelář, Ing. Eduard Hakr, patentový zástupce, Přístavní 24, Praha 7, 17000	E04B 5/32	(2006.01)
	(96) 16.10.2013	
(97) <b>EP 2849505</b>	(96) 13794950.9	
(47) 28.08.2019	(73) Spurrell, Shaun Anthony, Somerton, Somerset TA11 7JF, GB	
(97) 18.03.2015	(72) Spurrell, Shaun Anthony, Somerton, Somerset TA11 7JF, GB	
(51) <b>H04W 52/36</b>	(54) <b>Hranová kolejnice betonové desky</b>	
<b>H04W 72/12</b>	(32) 201218666	
<b>H04W 52/34</b>	(31) 17.10.2012	
(96) 29.09.2010	(33) GB	
(96) 14197192.9	(86) PCT/GB2013/052704	
(73) Telefonaktiebolaget LM Ericsson (publ), 164 83 Stockholm, SE	(87) WO 2014/060752	
(72) Larsson, Daniel, SE-186 53 Vallentuna, SE	(74) ŽOVICOVÁ & ŽOVIC IP, s.r.o., Záhradnícka 36, Bratislava, 82108	
Gerstenberger, Dirk, SE-18653 Vallentuna, SE		
Lindblom, Lars, SE-654 62 Karlstad, SE	(97) <b>EP 2929114</b>	
Baldemair, Robert, SE-170 69 Solna, SE	(47) 30.10.2019	
(54) <b>Způsoby a uspořádání v mobilní a telekomunikační síti</b>	(97) 07.11.2013	
(32) 248092 P	(51) <b>E05B 85/26</b>	(2014.01)
(31) 02.10.2009	<b>E05B 83/24</b>	(2014.01)
(33) US	<b>E05B 85/20</b>	(2014.01)
(74) KOREJZOVA LEGAL v.o.s., JUDr. Petra Sauvage de Brantes, Korunní 810/104, Praha 10, Vinohrady, 10100	(96) 02.05.2013	
	(96) 13734315.8	
(97) <b>EP 2897611</b>	(73) Kiekert Aktiengesellschaft, 42579 Heiligenhaus, DE	
(47) 24.07.2019	(72) BENDEL, Thorsten, 46149 Oberhausen, DE	
(97) 27.03.2014	HANDKE, Armin, 47269 Duisburg, DE	
(51) <b>A61K 31/4184</b>	HERRMANN, Michael, 47506 Neukirchen-Vluyn, DE	
<b>A61P 31/14</b>	OCHTROP, Matthias, 46284 Dorsten, DE	
(96) 17.09.2013	(54) <b>Zámek pro dveře nebo viko</b>	
(96) 13773463.8	(32) 102012207442	
(73) AbbVie Inc., North Chicago, IL 60064, US	(31) 04.05.2012	
(72) NG, Teresa (lok-Chan), Arlington Heights, Illinois 60004, US	(33) DE	
PILOT-MATIAS, Tami J., Green Oaks, Illinois 60048, US	(86) PCT/DE2013/000245	
KATI, Warren M., Gurnee, Illinois 60031, US	(87) WO 2013/163982	
KRISHNAN, Preethi, Gurnee, Illinois 60031, US	(74) Rott, Růžička & Guttman a spol., Vyskočilova 1566, Praha 4, Michle, 14000	
MARING, Clarence J., Palatine, Illinois 60067, US		
MISTRY, Neeta C., Mundelein, Illinois 60060, US	(97) <b>EP 2929769</b>	
REISCH, Thomas J., Kenosha, Wisconsin 53142, US	(47) 13.11.2019	
WAGNER, Rolf, Antioch, Illinois 60002, US	(97) 12.06.2014	
LIU, Dachun, Vernon Hills, Illinois 60061, US	(51) <b>A01C 21/00</b>	(2006.01)
PRATT, John K., Kenosha, Wisconsin 53142, US	<b>A01B 79/02</b>	(2006.01)
MATULENKO, Mark A., Libertyville, Illinois 60048, US	<b>A01B 79/00</b>	(2006.01)
KEDDY, Ryan G., Beach Park, Illinois 60087, US	(96) 22.11.2013	
(54) <b>Způsoby léčby hepatitidy C</b>	(96) 13859999.8	
(32) 201261702564 P	(73) Brindyuk, Sergei Vladimirovich, Alekseevka, Belgorodskaya obl., RU	
(31) 18.09.2012	(72) Brindyuk, Sergei Vladimirovich, Alekseevka, Belgorodskaya obl., RU	
(33) US	(54) <b>Způsob pro zvýšení výnosu plodin</b>	
(86) PCT/US2013/060103	(32) 2012152715	
(87) WO 2014/047039	(31) 06.12.2012	
(74) PatentEnter s.r.o., Koliště 1965/13a, Brno, Černá Pole, 60200	(33) RU	

(86) PCT/RU2013/001048  
(87) WO 2014/088462  
(74) Všetěčka Zelený Švorčík a partneři, advokátní a patentová kancelář, JUDr. Michal Havlík, advokát, Hálkova 1406/2, Praha 2, Nové Město, 12000

(97) **EP 2934240**  
(47) 06.11.2019  
(97) 25.06.2015  
(51) **A47F 5/13** (2006.01)  
(96) 20.11.2014  
(96) 14806205.2  
(73) Wanzl Metallwarenfabrik GmbH, 89340 Leipheim, DE  
(72) STAIB, Ralph, 89340 Leipheim, DE  
(54) **Regálový systém**  
(32) 102013114065  
(31) 16.12.2013  
(33) DE  
(86) PCT/EP2014/075074  
(87) WO 2015/090821  
(74) Rott, Růžička & Guttman a spol., Vyskočilova 1566, Praha 4, Michle, 14000

(97) **EP 2940386**  
(47) 04.09.2019  
(97) 03.07.2014  
(51) **F23G 5/24** (2006.01)  
**F23G 5/00** (2006.01)  
**F27B 17/00** (2006.01)  
**F23G 5/027** (2006.01)  
**F27B 1/00** (2006.01)  
**F27B 1/10** (2006.01)  
**F27B 1/16** (2006.01)  
(96) 26.07.2013  
(96) 13830075.1  
(73) Nippon Steel Engineering Co., Ltd., Shinagawa-ku Tokyo 141-8604, JP  
Nippon Steel Environmental Plant Solutions Corporation, Fukuoka 804-0002, JP  
(72) MANAKO Kazutaka, Kitakyusyu-City Fukuoka 804-0002, JP  
TODAKA Mitsumasa, Tokyo 141-8604, JP  
KAJIYAMA Hirohisa, Tokyo 141-8604, JP  
NODA Kohichi, Kitakyusyu-City Fukuoka 804-0002, JP  
HIRAKURA Shoh, Tokyo 141-8604, JP  
(54) **Tavicí pec odpadu**  
(32) 2012281343  
(31) 25.12.2012  
(33) JP  
(86) PCT/JP2013/070334  
(87) WO 2014/103417  
(74) KOREJZOVA LEGAL v.o.s., JUDr. Petra Sauvage de Brantes, Korunní 810/104, Praha 10, Vinohrady, 10100  
KOREJZOVA LEGAL v.o.s., JUDr. Petra Sauvage de Brantes, Korunní 810/104, Praha 10, Vinohrady, 10100

(97) **EP 2949346**  
(47) 31.07.2019  
(97) 31.07.2014  
(51) **A61L 9/12** (2006.01)  
(96) 24.01.2013  
(96) 13872386.1  
(73) L & D, S.A.U., 04230 - Huercal de Almería (Almería), ES  
(72) FERNÁNDEZ TORRES, David, E-04230 Huércal Almería, ES  
(54) **Dávkovač pro nádoby osvěžovače vzduchu**  
(86) PCT/ES2013/000015  
(87) WO 2014/114820  
(74) Rott, Růžička & Guttman a spol., Vyskočilova 1566, Praha 4, Michle, 14000

(97) **EP 2951859**  
(47) 18.09.2019  
(97) 07.08.2014  
(51) **G06T 7/00** (2017.01)  
**H01L 21/66** (2006.01)  
(96) 29.01.2014  
(96) 14745726.1  
(73) Kla-Tencor Corporation, Milpitas, California 95035, US  
(72) CHEN, Adam Chien-Huei, San Jose, California 95120, US

GUPTA, Ajay, San Jose, California 95134, US  
HA, Thanh, Milpitas, California 95035, US  
WANG, Jianwei, San Jose, California 95129, US  
YANG, Hedong, Santa Clara, California 95054, US  
MAHER, Christopher, Campbell, California 95008, US  
VAN RIET, Michael, Sunnyvale, California 94087, US  
(54) **Kontrola souboru vzorovaných defektů na bázi obrysů**  
(32) 201361757807 P, 201314062761  
(31) 29.01.2013, 24.10.2013  
(33) US, US  
(86) PCT/US2014/013675  
(87) WO 2014/120828  
(74) PatentEnter s.r.o., Koliště 1965/13a, Brno, Černá Pole, 60200

(97) **EP 2990440**  
(47) 28.08.2019  
(97) 30.10.2014  
(51) **C08L 25/12** (2006.01)  
**C08L 51/04** (2006.01)  
**C08L 67/02** (2006.01)  
**C08L 77/02** (2006.01)  
**C08L 23/16** (2006.01)  
**C08K 3/40** (2006.01)  
C08F 255/04 (2006.01)  
C08F 255/06 (2006.01)  
C08F 279/04 (2006.01)  
(96) 23.04.2014  
(96) 14788917.4  
(73) Techno-UMG Co., Ltd., Minato-ku, Tokyo 105-0021, JP  
(72) MOCHIZUKI Isamu, Tokyo 105-0021, JP  
EGAWA Kazuya, Tokyo 105-0021, JP  
(54) **Thermoplastická pryskyřičná kompozice a tvářený výrobek**  
(32) 2013093334  
(31) 26.04.2013  
(33) JP  
(86) PCT/JP2014/061431  
(87) WO 2014/175332  
(74) Čermák a spol., JUDr. Karel Čermák Ph.D., LL.M., Elišky Peškové 735/15, Praha 5, Smíchov, 15000

(97) **EP 2991510**  
(47) 16.10.2019  
(97) 06.11.2014  
(51) **A24B 15/10** (2006.01)  
**A24B 15/16** (2006.01)  
**A24F 47/00** (2006.01)  
**A61M 15/06** (2006.01)  
(96) 02.05.2014  
(96) 14721837.4  
(73) JT International SA, 1202 Geneva, CH  
(72) BANKS, Geoff, County Antrim BT43 5HG, GB  
CRAWFORD, Kelly, County Antrim BT44 9DL, GB  
YILMAZ, Ugurhan, Southampton S052 9DR, GB  
(54) **Vaporizovatelný materiál**  
(32) 13166239  
(31) 02.05.2013  
(33) EP  
(86) PCT/EP2014/058989  
(87) WO 2014/177693  
(74) Traplová Hakr Kubát, advokátní a patentová kancelář, Ing. Eduard Hakr, patentový zástupce, Přístavní 24, Praha 7, 17000

(97) **EP 2992100**  
(47) 04.09.2019  
(97) 04.12.2014  
(51) **A01N 63/02** (2006.01)  
**A01N 37/46** (2006.01)  
**C12N 15/82** (2006.01)  
**C07K 16/14** (2006.01)  
(96) 29.04.2014  
(96) 14725022.9  
(73) AgroSavfe nv, 9052 Gent, BE  
(72) VERHEESEN, Peter, 9030 Mariakerke, BE  
DE JONGHE, Chris, 2640 Mortsel, BE  
VAN DAELE, Inge, Elodie, 9090 Melle, BE  
DE BOLLE, Miguel, Francesco, Coleta, NL-5111 PB Baarle-Nassau, NL

	VELOSO VIEIRA, João, Filipe, Didcot OX116BG, GB	(86)	PCT/EP2014/073885	
	THEVISSSEN, Karin, 3360 Bierbeek, BE	(87)	WO 2015/071159	
	CAMMUE, Bruno, 1652 Alseberg, BE	(74)	Čermák a spol., JUDr. Karel Čermák Ph.D., LL.M., Elišky Peškové 735/15, Praha 5, Smíchov, 15000	
(54)	<b>Agrochemická kompozice obsahující protilátky vázané na sfingolipidy</b>			
(32)	201361817170 P			
(31)	29.04.2013			
(33)	US			
(86)	PCT/EP2014/058772			
(87)	WO 2014/191146			
(74)	A. Holas & partner Patentová a známková kancelář, Ing. Mgr. Hana Holasová, Křížová 105/4, Brno, 60300			
(97)	<b>EP 3002298</b>			
(47)	28.08.2019			
(97)	06.04.2016			
(51)	<b>C07K 16/36</b> (2006.01)			
	<b>A61K 39/395</b> (2006.01)			
	<b>A61K 45/06</b> (2006.01)			
	<b>A61K 39/00</b> (2006.01)			
(96)	21.11.2008			
(96)	15189714.7			
(73)	Oregon Health & Science University, Portland, OR 97239, US Vanderbilt University, Nashville, TN 37240, US			
(72)	GRUBER, Andras, Portland, OR 97221, US TUCKER, Erik, Ian, Portland, OR 97201, US HANSON, Stephen, Raymond, Beaverton, OR 97006, US GAILANI, David, Franklin, TN 37069, US			
(54)	<b>Monoklonální protilátky proti faktoru XI a způsoby jejich použití</b>			
(32)	989523 P			
(31)	21.11.2007			
(33)	US			
(74)	KOREJZOVA LEGAL v.o.s., JUDr. Petra Sauvage de Brantes, Korunní 810/104, Praha 10, Vinohrady, 10100 KOREJZOVA LEGAL v.o.s., JUDr. Petra Sauvage de Brantes, Korunní 810/104, Praha 10, Vinohrady, 10100			
(97)	<b>EP 3013351</b>			
(47)	30.10.2019			
(97)	31.12.2014			
(51)	<b>A61K 38/08</b> (2019.01)			
	<b>A61P 35/00</b> (2006.01)			
(96)	24.06.2014			
(96)	14818523.4			
(73)	CanBas Co., Ltd., Numazu City Shizuoka 410-0801, JP			
(72)	KAWABE, Takumi, Numazu City Shizuoka 410-0011, JP MINE, Naoki, Mishima City Shizuoka 411-0842, JP SAITO, Naoya, Michima City Shizuoka 411-0038, JP SAKAKIBARA, Keiichi, Susono City Shizuoka 410-1113, JP SATO, Takuji, Numazu City, 410-0012, JP			
(54)	<b>Peptidy a peptidomimetika v kombinovaných použitích a léčbách pro subpopulaci pacientů s rakovinou</b>			
(32)	201361838777 P			
(31)	24.06.2013			
(33)	US			
(86)	PCT/IB2014/001579			
(87)	WO 2014/207556			
(74)	PatentEnter s.r.o., Koliště 1965/13a, Brno, Černá Pole, 60200			
(97)	<b>EP 3019381</b>			
(47)	04.09.2019			
(97)	21.05.2015			
(51)	<b>B61K 5/02</b> (2006.01)			
	<b>B61G 7/12</b> (2006.01)			
	<b>B61G 9/22</b> (2006.01)			
	<b>B61K 5/04</b> (2006.01)			
(96)	06.11.2014			
(96)	14799696.1			
(73)	Siemens Mobility GmbH, 81739 München, DE			
(72)	OPITZ, Antje, 85221 Dachau, DE DREXLER, Stephan, 82054 Sauerlach, DE KROISS, Manuel, 85258 Ebersbach, DE			
(54)	<b>Zdvihací systém pro nakolejení kolejového vozidla</b>			
(32)	102013223382			
(31)	15.11.2013			
(33)	DE			
(97)	<b>EP 3021298</b>			
(47)	04.09.2019			
(97)	18.05.2016			
(51)	<b>G07F 17/32</b> (2006.01)			
	<b>G07F 17/38</b> (2006.01)			
(96)	13.11.2015			
(96)	15194499.8			
(73)	Elaut N.V., 9100 Sint-Niklaas, BE			
(72)	Verstraeten, Eric, 9100 Sint-Niklaas, BE			
(54)	<b>Zábavní stroj tlačeného typu</b>			
(32)	201405066			
(31)	14.11.2014			
(33)	BE			
(74)	PATENTSERVIS Praha a.s., Na Podkovce 281/10, Praha 4, Podolí, 14700			
(97)	<b>EP 3034714</b>			
(47)	20.11.2019			
(97)	22.06.2016			
(51)	<b>E04C 3/10</b> (2006.01)			
	<b>E04B 2/96</b> (2006.01)			
	E04C 5/12 (2006.01)			
	E04C 3/04 (2006.01)			
(96)	18.12.2015			
(96)	15201437.9			
(73)	heroal- Johann Henkenjohann GmbH & Co. KG, 33415 Verl, DE			
(72)	Gockel, Ernst, 33129 Delbrück, DE			
(54)	<b>Upínací zařízení pro vyztužení dutých profilů a jeho použití</b>			
(32)	102014119213			
(31)	19.12.2014			
(33)	DE			
(74)	Čermák a spol., JUDr. Karel Čermák Ph.D., LL.M., Elišky Peškové 735/15, Praha 5, Smíchov, 15000			
(97)	<b>EP 3043639</b>			
(47)	23.10.2019			
(97)	19.03.2015			
(51)	<b>A01K 43/00</b> (2006.01)			
	<b>A01K 45/00</b> (2006.01)			
(96)	08.09.2014			
(96)	14767260.4			
(73)	Zoetis Services LLC, Parsippany, NJ 07054, US			
(72)	SCHNUPPER, Michael Glenn, Durham, NC 27703, US KARIMPOUR, Ramin, Durham, NC 27703, US ZELMER, Thomas, Durham, NC 27703, US REES, Daniel Scott, Durham, NC 27703, US EDWARDS, Steven Jay, Durham, NC 27703, US			
(54)	<b>Zařízení pro volitelné injektování vajec a příslušný způsob</b>			
(32)	201361875814 P			
(31)	10.09.2013			
(33)	US			
(86)	PCT/US2014/054546			
(87)	WO 2015/038471			
(74)	Čermák a spol., JUDr. Karel Čermák Ph.D., LL.M., Elišky Peškové 735/15, Praha 5, Smíchov, 15000			
(97)	<b>EP 3044496</b>			
(47)	11.09.2019			
(97)	19.03.2015			
(51)	<b>F17C 7/02</b> (2006.01)			
	<b>F17C 7/04</b> (2006.01)			
(96)	11.09.2014			
(96)	14780925.5			
(73)	Air Products and Chemicals, Inc., Allentown, PA 18195-1501, US			
(72)	WITTE, Thomas Gerard, Seminole, Florida 33772, US			
(54)	<b>Nízkozářivý systém a způsob dodávky kryogenní tekutiny</b>			
(32)	201314026760			
(31)	13.09.2013			
(33)	US			

(86) PCT/US2014/055173		<b>F02C 7/047</b>	(2006.01)
(87) WO 2015/038760		<b>F02C 7/12</b>	(2006.01)
(74) Rott, Růžička & Guttman a spol., Vyskočilova 1566, Praha 4, Michle, 14000		(96) 22.02.2016	
<hr/>			
(97) <b>EP 3048791</b>		(96) 16156716.9	
(47) 25.09.2019		(73) Pratt & Whitney Canada Corp., Longueuil, Québec J4G 1A1, CA	
(97) 27.07.2016		(72) Thomassin, Jan, Ste Julie, QC, CA	
(51) <b>G06T 19/00</b>	(2011.01)	Bolduc, Sebastien, Saint-Bruno, QC, CA	
(51) <b>G06T 15/20</b>	(2011.01)	Villeneuve, Bruno, Boucherville, QC, CA	
(96) 26.01.2016		Bérubé, Stephane, Saint-Philippe, QC J0L2K0, CA	
(96) 16305070.1		Fontaine, Mike, Montreal, QC, CA	
(73) THALES LAS FRANCE SAS, 78990 Elancourt, FR		Gagnon-Martin, David, Longueuil, Québec J4N 1P6, CA	
(72) CHOPIN, Philippe, 91883 MASSY Cedex, FR		Julien, Andre, Ste. Julie, QC, CA	
PASQUEREAU, Hervé, 91883 MASSY Cedex, FR		Huzzard Cunningham, Mark, Montreal, QC, CA	
LEJEUNE, Sébastien, 91767 PALAISEAU CEDEX, FR		Lafortune, Serge, Mascouche, QC, CA	
(54) <b>Způsob zobrazování alespoň jednoho okna trojrozměrné scény, související počítačový programový produkt a zobrazovací systém</b>		Legare, Pierre-Yves, Chambly, QC, CA	
(32) 1500145		(54) <b>Sací sestava motoru s přepínacím ventilem</b>	
(31) 26.01.2015		(32) 201562118891 P, 201514806883	
(33) FR		(31) 20.02.2015, 23.07.2015	
(74) A. Holas & partner Patentová a známková kancelář, Ing. Mgr. Hana Holasová, Křížová 105/4, Brno, 60300		(33) US, US	
<hr/>			
(97) <b>EP 3050564</b>		(74) Vsetečka Zelený Švorčík a partneři, advokátní a patentová kancelář, JUDr. Michal Havlík, advokát, Hálkova 1406/2, Praha 2, Nové Město, 12000	
(47) 04.09.2019		(97) <b>EP 3066726</b>	
(97) 03.08.2016		(47) 18.09.2019	
(51) <b>A61K 31/4174</b>	(2006.01)	(97) 14.05.2015	
<b>A61P 27/06</b>	(2006.01)	(51) <b>H01R 24/52</b>	(2011.01)
(96) 16.09.2011		<b>H01R 9/05</b>	(2006.01)
(96) 16161923.4		<b>H01R 13/631</b>	(2006.01)
(73) ALLERGAN, INC., Irvine, CA 92612, US		<b>H01R 13/74</b>	(2006.01)
(72) Chow, Ken, Newport Coast CA California 92657, US		(96) 03.11.2014	
Dibas, Mohammed I., Corona, CA 92883, US		(96) 14860320.2	
Donello, John E., Dana Point CA California 92629, US		(73) CommScope Technologies LLC, Hickory, NC 28602, US	
Garst, Michael E., Newport Beach CA California 92660, US		(72) PAYNTER, Jeffrey D., Momence, Illinois 60954, US	
Gil, Daniel W., Corona Del Mar CA California 92625, US		(54) <b>Plovoucí deska pro konektory elektrických kabelů se spojením na slepo</b>	
Wang, Liming, Irvine CA California 92612, US		(32) 201361900056 P, 201414166445	
(54) <b>ESTEROVÁ PROLÉČIVA [3-(1-(1H-IMIDAZOL-4-YL)ETHYL)-2-METHYLFENYL]METANOLU</b>		(31) 05.11.2013, 28.01.2014	
(32) 383370 P		(33) US, US	
(31) 16.09.2010		(86) PCT/US2014/063627	
(33) US		(87) WO 2015/069589	
(74) Vsetečka Zelený Švorčík a partneři, advokátní a patentová kancelář, JUDr. Michal Havlík, advokát, Hálkova 1406/2, Praha 2, Nové Město, 12000		(74) Traplová Hakr Kubát, advokátní a patentová kancelář, Ing. Eduard Hakr, patentový zástupce, Přístavní 24, Praha 7, 17000	
<hr/>			
(97) <b>EP 3051957</b>		(97) <b>EP 3070339</b>	
(47) 05.06.2019		(47) 23.10.2019	
(97) 02.04.2015		(97) 21.09.2016	
(51) <b>A23G 3/42</b>	(2006.01)	(51) <b>F15B 1/26</b>	(2006.01)
<b>A23G 3/34</b>	(2006.01)	(96) 17.03.2016	
<b>A23L 21/25</b>	(2016.01)	(96) 16161021.7	
<b>A61K 47/36</b>	(2006.01)	(73) Helgesen Industries, Inc., Hartford, Wisconsin 53027, US	
<b>C13B 50/00</b>	(2011.01)	(72) XIONG, Shaoping, Hartford, WI 53027, US	
<b>A23L 29/281</b>	(2016.01)	QUANDT, Robert, Hartford, WI 53027, US	
<b>A23G 3/04</b>	(2006.01)	(54) <b>Regenerační nádrž</b>	
<b>A23L 29/231</b>	(2016.01)	(32) 201562135558 P, 201615068190	
<b>A23L 33/10</b>	(2016.01)	(31) 19.03.2015, 11.03.2016	
(96) 30.09.2014		(33) US, US	
(96) 14846830.9		(74) Vsetečka Zelený Švorčík a partneři, advokátní a patentová kancelář, JUDr. Michal Havlík, advokát, Hálkova 1406/2, Praha 2, Nové Město, 12000	
(73) IAF SCIENCE HOLDINGS LTD., Hamilton HM 11, BM		<hr/>	
(72) ROWE, John Lawrence, Charlottetown, Prince Edward Island C1E 1M5, CA		(97) <b>EP 3079461</b>	
(54) <b>Žvýkáci produkt a způsob jeho výroby</b>		(47) 03.07.2019	
(32) 201361884276 P		(97) 30.04.2015	
(31) 30.09.2013		(51) <b>A01J 5/007</b>	(2006.01)
(33) US		<b>A01J 5/013</b>	(2006.01)
(86) PCT/CA2014/050936		<b>A01K 15/04</b>	(2006.01)
(87) WO 2015/042723		<b>H04N 5/33</b>	(2006.01)
(74) Vsetečka Zelený Švorčík a partneři, advokátní a patentová kancelář, JUDr. Michal Havlík, advokát, Hálkova 1406/2, Praha 2, Nové Město, 12000		<b>A01K 1/00</b>	(2006.01)
<hr/>			
(97) <b>EP 3059414</b>		<b>A01K 1/12</b>	(2006.01)
(47) 02.10.2019		<b>A01K 29/00</b>	(2006.01)
(97) 24.08.2016		(96) 20.10.2014	
(51) <b>F02C 6/12</b>	(2006.01)	(96) 14808680.4	
<hr/>			
(97) <b>EP 3059414</b>		(73) R.J. FULLWOOD & BLAND LIMITED, Ellesmere Shropshire SY12 9DF, GB	
(47) 02.10.2019		(72) LANCASTER, John Richard, Shrewsbury Shropshire SY4 3AN, GB	
(97) 24.08.2016		(54) <b>Automatizovaná dojící kóje</b>	
(51) <b>F02C 6/12</b>	(2006.01)	(32) 201318641	



(31) 22.10.2013  
(33) GB  
(86) PCT/GB2014/000426  
(87) WO 2015/059439  
(74) PatentEnter s.r.o., Koliště 1965/13a, Brno, Černá Pole, 60200

(97) **EP 3083077**  
(47) 25.09.2019  
(97) 25.06.2015  
(51) **B05D 7/00** (2006.01)  
B05D 1/04 (2006.01)

(96) 18.11.2014  
(96) 14799773.8  
(73) BASF Coatings GmbH, 48165 Münster, DE  
(72) STEINMETZ, Bernhard, 97535 Rüttschenhausen, DE  
LUHMANN, Nadia, 97753 Karlstadt-Stetten, DE  
KRUMM, Holger, 47807 Krefeld, DE  
HOFFMANN, Peter, 48308 Senden, DE  
REUTER, Hardy, 48167 Münster, DE  
JANKOWSKI, Peggy, 97261 Güntersleben, DE  
GOH, Stephanie Pei Yii, 48145 Münster, DE

(54) **Způsob pro výrobu vícevrstvého laku**  
(32) 13198118  
(31) 18.12.2013  
(33) EP  
(86) PCT/EP2014/074898  
(87) WO 2015/090799  
(74) Vsetečka Zelený Švorčík a partneři, advokátní a patentová kancelář, JUDr. Otakar Švorčík, advokát, Hálkova 1406/2, Praha 2, Nové Město, 12000

(97) **EP 3089780**  
(47) 04.09.2019  
(97) 09.07.2015  
(51) **A61M 29/00** (2006.01)  
**A61B 17/32** (2006.01)  
(96) 02.12.2014  
(96) 14877420.1  
(73) Medi-Tate Ltd., 3060000 Or Akiva, IL  
(72) KILEMNIK, Ido, 4286500 Haniel, IL  
(54) **Incizní implantát pro prostatickou močovou trubici**  
(32) 201361921590 P, 201462077331 P, PCT/IL2014/051015  
(31) 30.12.2013, 10.11.2014, 23.11.2014  
(33) US, US, IL  
(86) PCT/IL2014/051045  
(87) WO 2015/101975  
(74) Hák Janeček & Švestka, Patentová a známková kancelář, Ing. Pavel Janeček, U průhonu 827/5, Praha 7, Holešovice, 17000

(97) **EP 3093369**  
(47) 11.09.2019  
(97) 18.06.2015  
(51) **C23C 22/00** (2006.01)  
**C23F 11/00** (2006.01)  
**C23C 22/73** (2006.01)  
**G21C 13/087** (2006.01)  
**G21C 17/022** (2006.01)  
(96) 08.12.2014  
(96) 14869651.1  
(73) Joint Stock Company "Akme-Engineering", Moscow 115035, RU  
(72) MARTYNOV, Petr Nikiforovich, Kaluzhskaya obl. Obninsk 249030, RU  
ASKHADULLIN, Radomir Shamilievich, Kaluzhskaya obl. Obninsk 249030, RU  
STOROZHENKO, Aleksey Nikolaevich, Kaluzhskaya obl. Obninsk 249034, RU  
IVANOV, Konstantin Dmitrievich, Kaluzhskaya obl. Obninsk 249030, RU  
LEGKIH, Aleksandr Urievich, Kaluzhskaya obl. Obninsk 249030, RU  
SHARIKPULOV, Said Mirfaisovich, Moskovskaya obl. pos. san. "Barvikha" 143083, RU  
FILIN, Aleksandr Ivanovich, Moscow 107065, RU  
BULAVKIN, Sergey Viktorovich, Moscow 127410, RU  
(54) **Způsob pro pasivaci vnitřního obrysu ocelových povrchů jaderného reaktoru**  
(32) 2013154531  
(31) 10.12.2013  
(33) RU

(86) PCT/RU2014/000915  
(87) WO 2015/088389  
(74) Vsetečka Zelený Švorčík a partneři, advokátní a patentová kancelář, JUDr. Michal Havlík, advokát, Hálkova 1406/2, Praha 2, Nové Město, 12000

(97) **EP 3102254**  
(47) 02.10.2019  
(97) 13.08.2015  
(51) **A61M 5/20** (2006.01)  
**A61M 5/315** (2006.01)  
**A61M 5/24** (2006.01)

(96) 31.01.2015  
(96) 15701676.7  
(73) Haselmeier AG, 9001 St. Gallen, CH  
(72) KEITEL, Joachim, 73728 Esslingen, DE  
(54) **Injekční zařízení**  
(32) 202014001136 U  
(31) 05.02.2014  
(33) DE  
(86) PCT/EP2015/000184  
(87) WO 2015/117741  
(74) Čermák a spol., JUDr. Karel Čermák Ph.D., LL.M., Elišky Peškové 735/15, Praha 5, Smíchov, 15000

(97) **EP 3106569**  
(47) 04.09.2019  
(97) 21.12.2016  
(51) **E02D 29/14** (2006.01)  
**E05C 3/12** (2006.01)  
**E05B 35/00** (2006.01)

(96) 29.12.2015  
(96) 15003681.2  
(73) BERNDORF BÄDERBAU, s.r.o., 739 95 Bystrice Nad Olsí, CZ  
(72) Cieslar, Rudolf, 739 81 Milíkov u Jablunkova, CZ  
(54) **Uzávěr, zejména pro uzavírání stavebních a technologických otvorů**  
(32) 20150408, 201531222 U  
(31) 18.06.2015, 18.06.2015  
(33) CZ, CZ  
(74) Čermák a spol., JUDr. Karel Čermák Ph.D., LL.M., Elišky Peškové 735/15, Praha 5, Smíchov, 15000

(97) **EP 3108059**  
(47) 21.08.2019  
(97) 27.08.2015  
(51) **D21H 11/16** (2006.01)  
**D21H 11/02** (2006.01)  
**D21H 15/02** (2006.01)  
**D21H 17/25** (2006.01)  
**D21H 17/28** (2006.01)  
**D21H 19/54** (2006.01)  
**D21H 21/52** (2006.01)  
**D21H 17/00** (2006.01)  
**D21H 21/28** (2006.01)

(96) 20.02.2015  
(96) 15751369.8  
(73) Domtar Paper Company, LLC, Fort Mill, SC 29715, US  
(72) MARCOCCIA, Bruno, Charlotte, NC 28278, US  
PANDE, Harshad, Pointe-Claire, QC X9R 5X3, CA  
WILLIAMS, Robert, M., Woodsfield, OH 43793, US  
(54) **Povrchově vylepšená buničinná vlákna na povrchu substrátu**  
(32) 201461942694 P  
(31) 21.02.2014  
(33) US  
(86) PCT/US2015/016865  
(87) WO 2015/127239  
(74) KOREJZOVA LEGAL v.o.s., JUDr. Petra Sauvage de Brantes, Korunní 810/104, Praha 10, Vinohrady, 10100

(97) **EP 3122681**  
(47) 25.09.2019  
(97) 01.10.2015  
(51) **B66B 23/00** (2006.01)  
(96) 26.03.2015  
(96) 15769514.9  
(73) Inventio AG, 6052 Hergiswil, CH  
(72) EVANS, David, Clayton, NC 27527, US

- KRAMPL, David, AT-1100 Wien, AT  
MATHEISL, Michael, AT-2331 Vosendorf, AT
- (54) **Boční tlumení a mezilehlé podpírání pro eskalátory a pohyblivé chodníky při seismických událostech**
- (32) 201461971805 P  
(31) 28.03.2014  
(33) US  
(86) PCT/US2015/022661  
(87) WO 2015/148762  
(74) Čermák a spol., JUDr. Karel Čermák Ph.D., LL.M., Elišky Peškové 735/15, Praha 5, Smíchov, 15000
- 
- (97) **EP 3126245**  
(47) 02.10.2019  
(97) 08.10.2015  
(51) **B64G 1/64** (2006.01)  
**B64G 1/10** (2006.01)  
(96) 30.03.2015  
(96) 15713331.5  
(73) Rheinisch-Westfälische Technische Hochschule (RWTH) Aachen, 52056 Aachen, DE
- (72) LAKSHMANAN, Martin Anand, 52070 Aachen, DE  
ADOMEIT, Marc André, 52066 Aachen, DE  
SEEFELDT, Patric, 27367 Sottrum, DE  
REIMER, Viktor, 52074 Aachen, DE
- (54) **Androgynní spojovací zařízení ke spojování modulů a příslušné moduly**
- (32) 102014104695  
(31) 02.04.2014  
(33) DE  
(86) PCT/EP2015/056923  
(87) WO 2015/150338  
(74) ŽOVICOVÁ & ŽOVIC IP, s.r.o., Záhradnícka 36, Bratislava, 82108
- 
- (97) **EP 3138307**  
(47) 11.09.2019  
(97) 05.11.2015  
(51) **H04W 48/00** (2009.01)  
**H04W 28/08** (2009.01)  
H04W 8/18 (2009.01)  
(96) 30.04.2015  
(96) 15785224.5  
(73) Affirmed Networks, Inc., Acton, MA 01720, US
- (72) TO, Philip, Burlington, MA 01803, US
- (54) **Optimalizace zvýšení kapacity mobilní sítě**
- (32) 201461986462 P  
(31) 30.04.2014  
(33) US  
(86) PCT/US2015/028496  
(87) WO 2015/168394  
(74) ŽOVICOVÁ & ŽOVIC IP, s.r.o., Záhradnícka 36, Bratislava, 82108
- 
- (97) **EP 3148582**  
(47) 31.07.2019  
(97) 03.12.2015  
(51) **C07K 16/10** (2006.01)  
**A61K 39/42** (2006.01)  
**A61K 45/06** (2006.01)  
**A61K 31/70** (2006.01)  
**A61P 31/14** (2006.01)  
**A61P 25/00** (2006.01)  
(96) 27.05.2015  
(96) 15725326.1  
(73) Geneuro SA, 1228 Plan-Les-Ouates, CH
- (72) PERRON, Hervé, F-69290 Saint Genis les Ollières, FR  
CURTIN, François, CH-1292 Chambésy, CH  
LANG, Alois, CH-3008 Bern, CH  
FAUCARD, Raphaël, F-74130 Mont-Saxonnex, FR  
MEDINA, Julie, F-69210 Lentilly, FR  
MADEIRA, Alexandra, F-74130 Mont-Saxonnex, FR  
GEHIN, Nadège, F-74540 Saint-Sylvestre, FR
- (54) **Antiretrovirový prostředek zaměřený na lidský endogenní retrovirus**
- (32) 14305806  
(31) 28.05.2014  
(33) EP

- (86) PCT/EP2015/061691  
(87) WO 2015/181226  
(74) KOREJZOVA LEGAL v.o.s., JUDr. Petra Sauvage de Brantes, Korunní 810/104, Praha 10, Vinohrady, 10100
- 
- (97) **EP 3149226**  
(47) 28.08.2019  
(97) 03.12.2015  
(51) **C23C 28/02** (2006.01)  
**C23C 4/08** (2016.01)  
**C25D 5/10** (2006.01)  
**C25D 5/12** (2006.01)  
**C23C 16/06** (2006.01)  
**C23C 16/455** (2006.01)  
**C23C 18/16** (2006.01)  
**G21C 21/02** (2006.01)  
**G21C 3/07** (2006.01)  
**G21C 21/14** (2006.01)  
**G21C 21/16** (2006.01)  
**C23C 4/134** (2016.01)  
**C23C 14/16** (2006.01)  
(96) 27.03.2015  
(96) 15799098.7  
(73) Westinghouse Electric Company LLC, Cranberry Township, PA 16066, US
- (72) MAZZOCOLI, Jason P., Pittsburgh, Pennsylvania 15228, US  
XU, Peng, Columbia, South Carolina 29229, US  
RAY, Sumit, Columbia, South Carolina 29212, US  
LONG, Carroll J. Jr., Columbia, South Carolina 29209, US  
EDDY, Grant L., West Columbia, South Carolina 29169, US
- (54) **Aplikace ochranného povlaku s vrstvou kovu a vrstvou chromu na zirkonovou slitinu pro použití v oblasti jaderné energetiky**
- (32) 201414287435  
(31) 27.05.2014  
(33) US  
(86) PCT/US2015/022898  
(87) WO 2015/183396  
(74) Čermák a spol., JUDr. Karel Čermák Ph.D., LL.M., Elišky Peškové 735/15, Praha 5, Smíchov, 15000
- 
- (97) **EP 3156526**  
(47) 06.11.2019  
(97) 19.04.2017  
(51) **D01H 1/115** (2006.01)  
(96) 03.09.2015  
(96) 16199517.0  
(73) Murata Machinery, Ltd., Minami-ku, Kyoto-shi, Kyoto 601-8326, JP  
(72) Mori, Hideshige, Kyoto, 612-8686, JP
- (54) **Dutá vodičí hřídel, zařízení pro sprádání proudem vzduchu, a textilní stroje**
- (32) 2014199701  
(31) 30.09.2014  
(33) JP  
(74) Všeček Zelený Švorčík a partneři, advokátní a patentová kancelář, JUDr. Michal Havlík, advokát, Hálkova 1406/2, Praha 2, Nové Město, 12000
- 
- (97) **EP 3159638**  
(47) 09.10.2019  
(97) 26.04.2017  
(51) **F27B 9/24** (2006.01)  
**C04B 35/64** (2006.01)  
**F16D 69/00** (2006.01)  
**F16D 69/04** (2006.01)  
(96) 20.10.2016  
(96) 16194937.5  
(73) ITT Italia S.r.l., 20020 Lainate, IT  
(72) DE DOMINICIS, Sandro, 12032 Barge, IT
- (54) **KONTINUÁLNÍ PEC PRO TŘECÍ VRSTVY BRZDOVÝCH DESTIČEK A ZPŮSOB JEJICH NAKLÁDÁNÍ**
- (32) UB20154803  
(31) 20.10.2015  
(33) IT  
(74) Rott, Růžička & Guttmann a spol., Vyskočilova 1566, Praha 4, Michle, 14000

- |  |           |   |
|--|-----------|---|
| (97) <b>EP 3173400</b>   |           | (32) 201414496553   |
| (47) 06.11.2019  |           | (31) 25.09.2014   |
| (97) 31.05.2017  |           | (33) US   |
| (51) <b>C07C 215/54</b>  | (2006.01) | (86) PCT/EP2015/070964  |
| <b>A61K 31/137</b>   | (2006.01) | (87) WO 2016/046008   |
| <b>A61P 25/04</b>  | (2006.01) | (74) KOREJZOVA LEGAL v.o.s., JUDr. Petra Sauvage de Brantes, Korunní 810/104, Praha 10, Vinohrady, 10100  |
| (96) 05.12.2008  |           |   |
| (96) 16203848.3  |           |   |
| (73) Grünenthal GmbH, 52078 Aachen, DE   |           |   |
| (72) GRUSS, Michael, 52062 Aachen, DE  |           |   |
| (54) <b>Medikamenty obsahující krystalické modifikace (1R,2R)-3-(3-dimethylamino-1-ethyl-2-methyl-propyl)-fenolu</b> |           |   |
| (32) 07023728  |           |   |
| (31) 07.12.2007  |           |   |
| (33) EP  |           |   |
| (74) PatentEnter s.r.o., Koliště 1965/13a, Brno, Černá Pole, 60200   |           |   |
| <hr/>  |           |   |
| (97) <b>EP 3180818</b>   |           | (97) <b>EP 3202870</b>  |
| (47) 13.11.2019  |           | (47) 02.10.2019   |
| (97) 18.02.2016  |           | (97) 09.08.2017   |
| (51) <b>H01R 43/16</b>   | (2006.01) | (51) <b>C09K 5/04</b>   |
| <b>H01R 13/03</b>  | (2006.01) | <b>C10M 105/38</b>  |
| <b>B23K 20/12</b>  | (2006.01) | <b>C10M 171/00</b>  |
| <b>C23C 26/00</b>  | (2006.01) |   |
| <b>H01R 4/62</b>   | (2006.01) | (96) 07.06.2011   |
| H01R 43/02   | (2006.01) | (96) 17161614.7   |
| H01R 11/12   | (2006.01) | (73) Arkema France, 92700 Colombes, FR  |
| H01R 4/02  | (2006.01) | (72) BOUSSAND, Béatrice, 69110 Sainte Foy les Lyon, FR  |
| (96) 21.05.2015  |           | (54) <b>Použití kompozice na bázi 2,3,3,3-tetrafluorpropenu</b>   |
| (96) 15724277.7  |           | (32) 1002749, 364536 P  |
| (73) Auto-Kabel Management GmbH, 79688 Hausen i.W., DE   |           | (31) 30.06.2010, 15.07.2010   |
| (72) DÖREN, Jens, 52428 Jülich, DE   |           | (33) FR, US   |
| (54) <b>Metoda k výrobě elektrického přípojného prvku</b>  |           | (74) Všetečka Zelený Švorčík a partneři, advokátní a patentová kancelář, JUDr. Michal Havlík, advokát, Hájkova 1406/2, Praha 2, Nové Město, 12000 |
| (32) 102014011887  |           |   |
| (31) 13.08.2014  |           |   |
| (33) DE  |           |   |
| (86) PCT/EP2015/061221   |           |   |
| (87) WO 2016/023653  |           |   |
| (74) Čermák a spol., JUDr. Karel Čermák Ph.D., LL.M., Elišky Peškové 735/15, Praha 5, Smíchov, 15000                 |           |   |
| <hr/>  |           |   |
| (97) <b>EP 3193833</b>   |           | (97) <b>EP 3209839</b>  |
| (47) 31.07.2019  |           | (47) 27.11.2019   |
| (97) 24.03.2016  |           | (97) 28.04.2016   |
| (51) <b>A61K 9/08</b>  | (2006.01) | (51) <b>E05B 77/36</b>  |
| <b>A61K 9/19</b>   | (2006.01) | <b>E05B 85/26</b>   |
| <b>A61K 33/10</b>  | (2006.01) |   |
| <b>A61K 33/14</b>  | (2006.01) | (96) 23.10.2015   |
| <b>A61K 33/42</b>  | (2006.01) | (96) 15832944.1   |
| (96) 15.09.2015  |           | (73) Kiekert AG, 42579 Heiligenhaus, DE   |
| (96) 15766050.7  |           | (72) FUCHS, Carsten, 45239 Essen, DE  |
| (73) Fresenius Medical Care Deutschland GmbH, 61352 Bad Homburg, DE  |           | (54) <b>Zámek pro motorové vozidlo s brzdou západkou a unášecí mechanikou</b>   |
| (72) HUPPERT, Jochen, 66132 Saarbrücken, DE  |           | (32) 102014115490   |
| MATHIS, Pascal, 66359 Bous, DE   |           | (31) 24.10.2014   |
| BERLICH, Robert, 66606 St. Wendel, DE  |           | (33) DE   |
| (54) <b>Dialyzační roztok</b>  |           | (86) PCT/DE2015/100445  |
| (32) 102014013885  |           | (87) WO 2016/062308   |
| (31) 18.09.2014  |           | (74) Rott, Růžička & Guttman a spol., Vyskočilova 1566, Praha 4, Michle, 14000  |
| (33) DE  |           |   |
| (86) PCT/EP2015/001845   |           |   |
| (87) WO 2016/041634  |           |   |
| (74) Rott, Růžička & Guttman a spol., Vyskočilova 1566, Praha 4, Michle, 14000                                       |           |   |
| <hr/>  |           |   |
| (97) <b>EP 3198361</b>   |           | (97) <b>EP 3217804</b>  |
| (47) 28.08.2019  |           | (47) 28.08.2019   |
| (97) 31.03.2016  |           | (97) 19.05.2016   |
| (51) <b>G06F 1/32</b>  | (2019.01) | (51) <b>A23G 9/04</b>   |
| <b>G06F 15/78</b>  | (2006.01) | <b>A23G 9/28</b>  |
| (96) 14.09.2015  |           | <b>A23G 9/12</b>  |
| (96) 15763900.6  |           |   |
| (73) Telefonaktiebolaget LM Ericsson (publ), 164 83 Stockholm, SE  |           | (96) 13.11.2015   |
| (72) MALMBERG, Magnus, SE-223 53 Lund, SE  |           | (96) 15859610.6   |
| ARVIDSSON, Alberth, S-217 44 Malmö, SE   |           | (73) Island Oasis Frozen Cocktail Co. Inc., Walpole, MA 02081, US   |
| (54) <b>Hardwarem řízené energetické domény s automatickou energií na vyžádání</b>                                   |           | (72) HERBERT, John Michael, Winchester, MA 01890, US  |
|  |           | (54) <b>Samostatný chladicí nápojový automat</b>  |
|  |           | (32) 201414541909   |
|  |           | (31) 14.11.2014   |
|  |           | (33) US   |
|  |           | (86) PCT/US2015/060620  |
|  |           | (87) WO 2016/077719   |
|  |           | (74) PatentEnter s.r.o., Koliště 1965/13a, Brno, Černá Pole, 60200  |
| <hr/>  |           |   |
| (97) <b>EP 3236690</b>   |           | (97) <b>EP 3236690</b>  |
| (47) 21.08.2019  |           | (47) 21.08.2019   |
| (97) 25.10.2017  |           | (97) 25.10.2017   |
| (51) <b>H04W 28/18</b>   | (2009.01) | (51) <b>H04W 28/18</b>  |
| <b>H04W 72/12</b>  | (2009.01) | <b>H04W 72/12</b>   |
| (96) 02.04.2009  |           |   |
| (96) 17174284.4  |           |   |
| (73) Telefonaktiebolaget LM Ericsson (publ), 164 83 Stockholm, SE  |           |   |
| (72) LUDWIG, Reiner, 52393 Hürtgenwald, DE   |           |   |
| EKSTRÖM, Hannes, 11448 STOCKHOLM, SE   |           |   |
| (54) <b>Techniky zpracování síťového provozu</b>   |           |   |
| (74) KOREJZOVA LEGAL v.o.s., JUDr. Petra Sauvage de Brantes, Korunní 810/104, Praha 10, Vinohrady, 10100             |           |   |

- (97) **EP 3238597**  
(47) 11.09.2019  
(97) 13.04.2017  
(51) **A47L 9/04** (2006.01)  
**A47L 11/40** (2006.01)  
**A47L 11/282** (2006.01)  
(96) 10.10.2015  
(96) 15905700.9  
(73) Hizero Technologies Co., Ltd., Shenzhen, Guangdong 518000, CN  
(72) LI, Yang, Shenzhen Guangdong 518000, CN  
ZHANG, Yong, Shenzhen Guangdong 518000, CN  
(54) **Podlahový čistič a konstrukce pro vyčištění jeho čisticího válce**  
(86) PCT/CN2015/091684  
(87) WO 2017/059602  
(74) Traplová Hakr Kubát, advokátní a patentová kancelář, Ing. Eduard Hakr, patentový zástupce, Přístavní 24, Praha 7, 17000
- 
- (97) **EP 3245744**  
(47) 18.09.2019  
(97) 21.07.2016  
(51) **H04B 7/0456** (2017.01)  
**H04B 7/06** (2006.01)  
**H03M 7/30** (2006.01)  
(96) 11.01.2016  
(96) 16704486.6  
(73) Telefonaktiebolaget LM Ericsson (publ), 164 83 Stockholm, SE  
(72) FAXÉR, Sebastian, 177 53 Järfälla, SE  
WERNERSSON, Niklas, 196 36 Kungsängen, SE  
JÄRMYR, Simon, 128 34 Skarpnäck, SE  
JÖNGREN, George, 174 62 Sundbyberg, SE  
FRENNE, Mattias, 754 43 Uppsala, SE  
(54) **Signalizace omezení podmnožiny kódové knihy**  
(32) 201562103101 P  
(31) 14.01.2015  
(33) US  
(86) PCT/SE2016/050009  
(87) WO 2016/114708  
(74) KOREJZOVA LEGAL v.o.s., JUDr. Petra Sauvage de Brantes, Korunní 810/104, Praha 10, Vinohrady, 10100
- 
- (97) **EP 3246447**  
(47) 21.08.2019  
(97) 22.11.2017  
(51) **D04H 3/00** (2012.01)  
**D04H 3/14** (2012.01)  
**D01F 8/06** (2006.01)  
**D01F 8/14** (2006.01)  
(96) 17.05.2017  
(96) 17171592.3  
(73) Reifenhäuser GmbH & Co. KG Maschinenfabrik, 53844 Troisdorf, DE  
Fibertex Personal Care A/S, 9220 Aalborg, DK  
(72) SOMMER, Sebastian, 53844 Troisdorf, DE  
MORTEN, Rise Hansen, 9000 Aalborg, DK  
(54) **Rouno vyrobené pod tryskou z nekonečného vlákna (filamentu)**  
(32) 102016109115  
(31) 18.05.2016  
(33) DE  
(74) Čermák a spol., JUDr. Karel Čermák Ph.D., LL.M., Elišky Peškové 735/15, Praha 5, Smíchov, 15000
- 
- (97) **EP 3250062**  
(47) 18.09.2019  
(97) 21.09.2017  
(51) **A41D 1/04** (2006.01)  
**A41D 15/00** (2006.01)  
(96) 10.03.2017  
(96) 17710521.0  
(73) Pfanner Schutzbekleidung GmbH, 6842 Koblach, AT  
(72) PFANNER, Anton, 6845 Hohenems, AT  
(54) **Oděv, především ochranná vesta a zipové uspořádání**  
(32) 102016105007  
(31) 17.03.2016  
(33) DE
- 
- (86) PCT/EP2017/055720  
(87) WO 2017/157804  
(74) Rott, Růžička & Guttmann a spol., Vyskočilova 1566, Praha 4, Michle, 14000
- 
- (97) **EP 3253897**  
(47) 25.09.2019  
(97) 11.08.2016  
(51) **C22B 9/02** (2006.01)  
**B22D 11/119** (2006.01)  
**B22D 43/00** (2006.01)  
**C22B 21/06** (2006.01)  
(96) 28.01.2016  
(96) 16746894.1  
(73) Norsk Hydro ASA, 0240 Oslo, NO  
(72) TUNDAL, Ulf, 6600 Sunndalsøra, NO  
STEEN, Idar Kjetil, 6600 Sunndalsøra, NO  
FAGERLIE, John Olav, 6600 Sunndalsøra, NO  
HAUGEN, Terje, 6650 Surnadal, NO  
(54) **Zařízení a způsob odstraňování nežádoucích inkluzí z kovových tavenin**  
(32) 20150180, 20150265  
(31) 06.02.2015, 25.02.2015  
(33) NO, NO  
(86) PCT/NO2016/000004  
(87) WO 2016/126165  
(74) KOREJZOVA LEGAL v.o.s., JUDr. Petra Sauvage de Brantes, Korunní 810/104, Praha 10, Vinohrady, 10100
- 
- (97) **EP 3254090**  
(47) 20.11.2019  
(97) 11.08.2016  
(51) **G01N 21/90** (2006.01)  
(96) 03.02.2016  
(96) 16702714.3  
(73) Mühlbauer GmbH & Co. KG, 93426 Roding, DE  
(72) FREIBERGER, Ralf, 52353 Dueren, DE  
HOCHWIMMER, Guenter, 93191 Rettenbach, DE  
PORTH, Ulf, 42499 Hueckeswagen, DE  
(54) **Zařízení pro kontrolu nádob**  
(32) 102015001332  
(31) 03.02.2015  
(33) DE  
(86) PCT/EP2016/052241  
(87) WO 2016/124624  
(74) Rott, Růžička & Guttmann a spol., Vyskočilova 1566, Praha 4, Michle, 14000
- 
- (97) **EP 3255194**  
(47) 25.09.2019  
(97) 13.12.2017  
(51) **D05B 35/12** (2006.01)  
**D05B 79/00** (2006.01)  
(96) 17.01.2017  
(96) 17151817.8  
(73) Dürkopp Adler AG, 33719 Bielefeld, DE  
(72) Penner, Alexander, 59302 Oelde, DE  
Harder, Jakob, 32051 Herford, DE  
(54) **Označovací zařízení pro zadání označení polohy na dosedací ploše pro obrobek**  
(32) 102016206815  
(31) 21.04.2016  
(33) DE  
(74) Čermák a spol., JUDr. Karel Čermák Ph.D., LL.M., Elišky Peškové 735/15, Praha 5, Smíchov, 15000
- 
- (97) **EP 3261598**  
(47) 09.10.2019  
(97) 01.09.2016  
(51) **A61F 13/49** (2006.01)  
(96) 26.02.2016  
(96) 16756504.3  
(73) DSG Technology Holdings Ltd., Tortola, VG  
(72) WANG, Brandon, Shui Ling, Hong Kong, CN  
WRIGHT, Andrew, C., Pilsley Derbyshire S45 8ES, GB  
VARONA, Eugenio, Marietta, GA 30062, US

(54) **Jednorázové absorpční jádro a jednorázová absorpční sestava jej obsahující a způsob jejich vyrábění**  
(32) 201562121399 P  
(31) 26.02.2015  
(33) US  
(86) PCT/US2016/019914  
(87) WO 2016/138466  
(74) A. Holas & partner Patentová a známková kancelář, Ing. Mgr. Hana Holasová, Křížová 105/4, Brno, 60300

(97) **EP 3265342**  
(47) 11.09.2019  
(97) 09.09.2016  
(51) **B60P 1/30** (2006.01)  
(96) 04.03.2016  
(96) 16759545.3  
(73) Stahl, Richard Alan, Englewood, Florida 34223, US  
Crosby, Marshall Roy, Jonesboro, Georgia 30236, US  
Engelbrecht, Frederick W. Anton, Cape Coral, Florida 33909, US  
(72) STAHL, Richard Alan, Englewood, Florida 34223, US  
CROSBY, Marshall Roy, Jonesboro, Georgia 30236, US  
DAGENAIS, Roderick R., Sarasota, Florida 34239, US  
(54) **Systém přívěsu vozidla**  
(32) 201562128423 P  
(31) 04.03.2015  
(33) US  
(86) PCT/US2016/020793  
(87) WO 2016/141255  
(74) PATENTSERVIS Praha a.s., Na Podkovce 281/10, Praha 4, Podolí, 14700  
PATENTSERVIS Praha a.s., Na Podkovce 281/10, Praha 4, Podolí, 14700  
PATENTSERVIS Praha a.s., Na Podkovce 281/10, Praha 4, Podolí, 14700

(97) **EP 3265400**  
(47) 21.08.2019  
(97) 09.09.2016  
(51) **B65D 75/56** (2006.01)  
**B65D 85/08** (2006.01)  
(96) 25.02.2016  
(96) 16714476.5  
(73) Saint-Gobain Isover, 92400 Courbevoie, FR  
(72) ROSS-ZOLKIEWICZ, Jerzy, Rachowice, PL  
(54) **Izolační prvek, který obsahuje štítek s madlem a štítek s madlem pro tento izolační prvek**  
(32) 1551735  
(31) 02.03.2015  
(33) FR  
(86) PCT/FR2016/050438  
(87) WO 2016/139407  
(74) KOREJZOVA LEGAL v.o.s., JUDr. Petra Sauvage de Brantes, Korunní 810/104, Praha 10, Vinohrady, 10100

(97) **EP 3271655**  
(47) 06.11.2019  
(97) 22.09.2016  
(51) **F23N 1/02** (2006.01)  
**F23N 5/18** (2006.01)  
**G01F 1/684** (2006.01)  
(96) 17.03.2016  
(96) 16722413.8  
(73) Intergas Heating Assets B.V., 7742 NA Coevorden, NL  
(72) COOL, Peter Jan, 7241 SW Lochem, NL  
(54) **Zařízení na míchání hořlavého plynu a spalovacího vzduchu za účelem jejich přivádění k hořáku**  
(32) 2014473  
(31) 17.03.2015  
(33) NL  
(86) PCT/NL2016/050188  
(87) WO 2016/148571  
(74) PATENTSERVIS Praha a.s., Na Podkovce 281/10, Praha 4, Podolí, 14700

(97) **EP 3274686**  
(47) 18.09.2019  
(97) 29.09.2016  
(51) **G01N 15/02** (2006.01)  
**G01N 15/14** (2006.01)  
(96) 23.03.2016

(96) 16719442.2  
(73) Zodiac Aerotechnics, 78370 Plaisir, FR  
(72) THOREZ, Manuel, 91470 Les Molières, FR  
PASZKIEWICZ, Laurent, 92140 Clamart, FR  
(54) **Zařízení a způsob stanovení obsahu vody v atmosféře, zařízení a způsob pro detekci námrazových podmínek a počítačové programy**  
(32) 1552402  
(31) 23.03.2015  
(33) FR  
(86) PCT/FR2016/050638  
(87) WO 2016/151243  
(74) KOREJZOVA LEGAL v.o.s., JUDr. Petra Sauvage de Brantes, Korunní 810/104, Praha 10, Vinohrady, 10100

(97) **EP 3276148**  
(47) 06.11.2019  
(97) 31.01.2018  
(51) **F02C 9/28** (2006.01)  
(96) 26.07.2017  
(96) 17183353.6  
(73) Pratt & Whitney Canada Corp., Longueuil, Québec J4G 1A1, CA  
(72) MEUNIER, Gabriel, (01BE5) Longueuil, Québec J4G 1A1, CA  
(54) **Systém a způsob k řízení plynového turbínového motoru**  
(32) 201662368746 P  
(31) 29.07.2016  
(33) US  
(74) Všetečka Zelený Švorčík a partneři, advokátní a patentová kancelář, JUDr. Michal Havlík, advokát, Hájkova 1406/2, Praha 2, Nové Město, 12000

(97) **EP 3285959**  
(47) 28.08.2019  
(97) 27.10.2016  
(51) **B23Q 7/04** (2006.01)  
(96) 18.04.2016  
(96) 16720744.8  
(73) Trumpf Werkzeugmaschinen GmbH + Co. KG, 71254 Ditzingen, DE  
(72) DEISS, Magnus, 70372 Stuttgart, DE  
EPPERLEIN, Peter, 71229 Leonberg, DE  
PROKOP, Heinz-Jürgen, 45134 Essen, DE  
SCHMAUDER, Frank, 72555 Metzingen, DE  
(54) **Obráběcí stroj s úložnou plochou obrobku a postup k zakládání na úložnou plochu a odebrání z úložné plochy obráběcího stroje**  
(32) 102015207122  
(31) 20.04.2015  
(33) DE  
(86) PCT/EP2016/058550  
(87) WO 2016/169891  
(74) KOREJZOVA LEGAL v.o.s., JUDr. Petra Sauvage de Brantes, Korunní 810/104, Praha 10, Vinohrady, 10100

(97) **EP 3286288**  
(47) 28.08.2019  
(97) 27.10.2016  
(51) **C10M 171/00** (2006.01)  
**E21B 17/042** (2006.01)  
**F16L 57/00** (2006.01)  
**F16L 58/08** (2006.01)  
**C23C 28/00** (2006.01)  
**C10N 10/02** (2006.01)  
**C10N 10/04** (2006.01)  
**C10N 10/16** (2006.01)  
**C10N 10/12** (2006.01)  
**C10N 40/34** (2006.01)  
**C10N 50/08** (2006.01)  
**C10N 70/00** (2006.01)  
**C10N 80/00** (2006.01)  
**F16L 58/18** (2006.01)  
(96) 21.04.2016  
(96) 16721703.3  
(73) Vallourec Oil and Gas France, 59620 Aulnoye-Aymeries, FR  
Nippon Steel Corporation, Tokyo 100-8071, JP  
(72) VERLEENE, Arnaud, 59880 Saint-Saulve, FR  
BAUDIN, Nicolas, 59300 Valenciennes, FR  
VOGT, Cédric, 59800 Lille, FR  
JAAFAR, Adil, 59620 Aulnoye-Aymeries, FR

- (54) **Závitový trubkový prvek vybavený kovovým protioděrovým povlakem a lubrikační vrstvou**  
 (32) 1553662  
 (31) 23.04.2015  
 (33) FR  
 (86) PCT/EP2016/058848  
 (87) WO 2016/170032  
 (74) KOREJZOVA LEGAL v.o.s., JUDr. Petra Sauvage de Brantes, Korunní 810/104, Praha 10, Vinohrady, 10100  
 KOREJZOVA LEGAL v.o.s., JUDr. Petra Sauvage de Brantes, Korunní 810/104, Praha 10, Vinohrady, 10100
- 
- (97) **EP 3286289**  
 (47) 28.08.2019  
 (97) 27.10.2016  
 (51) **C10M 171/00** (2006.01)  
**E21B 17/042** (2006.01)  
**F16L 57/00** (2006.01)  
**F16L 58/08** (2006.01)  
**C23C 28/00** (2006.01)  
**C10N 10/02** (2006.01)  
**C10N 10/04** (2006.01)  
**C10N 10/16** (2006.01)  
**C10N 10/12** (2006.01)  
**C10N 40/34** (2006.01)  
**C10N 50/08** (2006.01)  
**C10N 70/00** (2006.01)  
**C10N 80/00** (2006.01)  
**C25D 7/00** (2006.01)  
**C25D 3/56** (2006.01)  
**C25D 5/12** (2006.01)  
 (96) 21.04.2016  
 (96) 16722065.6  
 (73) Vallourec Oil and Gas France, 59620 Aulnoye-Aymeries, FR  
 Nippon Steel Corporation, Tokyo 100-8071, JP  
 (72) VERLEENE, Arnaud, 59880 Saint-Saulve, FR  
 BAUDIN, Nicolas, 59300 Valenciennes, FR  
 VOGT, Cédric, 59800 Lille, FR  
 JAAFAR, Adil, 59620 Aulnoye-Aymeries, FR  
 (54) **Závitový trubkový spoj vybavený kovovým povlakem na závitech a na těsnících plochách**  
 (32) 1553663  
 (31) 23.04.2015  
 (33) FR  
 (86) PCT/EP2016/058866  
 (87) WO 2016/170037  
 (74) KOREJZOVA LEGAL v.o.s., JUDr. Petra Sauvage de Brantes, Korunní 810/104, Praha 10, Vinohrady, 10100  
 KOREJZOVA LEGAL v.o.s., JUDr. Petra Sauvage de Brantes, Korunní 810/104, Praha 10, Vinohrady, 10100
- 
- (97) **EP 3287525**  
 (47) 23.10.2019  
 (97) 28.02.2018  
 (51) **C12N 15/113** (2010.01)  
**C12N 5/071** (2010.01)  
**C12N 5/02** (2006.01)  
 (96) 07.12.2010  
 (96) 17195966.1  
 (73) The Trustees of The University of Pennsylvania, Philadelphia, PA 19104, US  
 (72) Dahl, Gary, Madison, WI 53726, US  
 Meis, Judith, Fitchburg, WI 53711, US  
 Person, Anthony, Madison, WI 53713, US  
 Jendrisak, Jerome, Madison, WI 53713, US  
 Karikó, Katalin, Rydal, PA 19046, US  
 Weissman, Drew, Wynnewood, PA 19096, US  
 (54) **Přípravky RNA obsahující čistou modifikovanou RNA k reprogramování buněk**  
 (32) 267312 P  
 (31) 07.12.2009  
 (33) US  
 (74) PATENTSERVIS Praha a.s., Na Podkovce 281/10, Praha 4, Podolí, 14700
- 
- (97) **EP 3291715**  
 (47) 21.08.2019
- (97) 10.11.2016  
 (51) **A47J 31/44** (2006.01)  
 (96) 27.04.2016  
 (96) 16719845.6  
 (73) De'Longhi Appliances S.r.l., 31100 Treviso, IT  
 DE' LONGHI, Giuseppe, 31100 Treviso, IT  
 ZARATIN, Enrico, 31038 Paese, IT  
 PANCIERA, Antonio, 31030 Carbonera, IT  
 (54) **Emulgační zařízení pro emulgování mléka a kávovar obsahující uvedené emulgační zařízení pro emulgaci mléka**  
 (32) MI20150641  
 (31) 06.05.2015  
 (33) IT  
 (86) PCT/EP2016/059365  
 (87) WO 2016/177610  
 (74) Rott, Růžička & Guttman a spol., Vyskočilova 1566, Praha 4, Michle, 14000
- 
- (97) **EP 3292553**  
 (47) 16.10.2019  
 (97) 10.11.2016  
 (51) **G21G 4/06** (2006.01)  
 (96) 15.03.2016  
 (96) 16715656.1  
 (73) Illinois Tool Works Inc., Glenview, IL 60025, US  
 (72) VOSE, Mark W., Glenview, Illinois 60025, US  
 SHILTON, Mark G., Glenview, Illinois 60025, US  
 BOURN, Jason W., Glenview, Illinois 60025, US  
 (54) **Zapouzdřený zdroj stroncia**  
 (32) 201562158091 P  
 (31) 07.05.2015  
 (33) US  
 (86) PCT/US2016/022437  
 (87) WO 2016/178746  
 (74) Traplová Hakr Kubát, advokátní a patentová kancelář, Ing. Eduard Hakr patentový zástupce, Přístavní 24, Praha 7, 17000
- 
- (97) **EP 3299534**  
 (47) 11.09.2019  
 (97) 28.03.2018  
 (51) **E04D 13/03** (2006.01)  
**E04D 13/035** (2006.01)  
**E05F 7/00** (2006.01)  
**E06B 3/54** (2006.01)  
 (96) 12.09.2017  
 (96) 17190700.9  
 (73) Roto Frank DST Marken GmbH & Co. KG, 97980 Bad Mergentheim, DE  
 (72) Varga, Robert, 97855 Triefenstein, DE  
 Binder, Reinhard, 72458 Albstadt-Ebingen, DE  
 Jakobczak, Sylwester, 21-100 Lubartow, PL  
 (54) **Střešní okno**  
 (32) 102016218262  
 (31) 22.09.2016  
 (33) DE  
 (74) Čermák a spol., JUDr. Karel Čermák Ph.D., LL.M., Elišky Peškové 735/15, Praha 5, Smíchov, 15000
- 
- (97) **EP 3303329**  
 (47) 18.09.2019  
 (97) 08.12.2016  
 (51) **C07D 413/14** (2006.01)  
**A61K 31/422** (2006.01)  
**A61K 31/4439** (2006.01)  
**A61P 11/00** (2006.01)  
**A61P 31/12** (2006.01)  
**A61P 35/00** (2006.01)  
**A61P 37/00** (2006.01)  
 (96) 31.05.2016  
 (96) 16726309.4  
 (73) GlaxoSmithKline Intellectual Property Development Limited, Brentford Middlesex TW8 9GS, GB  
 (72) BREAM, Robert Nicholas, Stevenage Hertfordshire SG1 2NY, GB  
 HAYLER, John David, Stevenage Hertfordshire SG1 2NY, GB  
 IRONMONGER, Alan Geoffrey, Stevenage Hertfordshire SG1 2NY, GB  
 SZETO, Peter, Stevenage Hertfordshire SG1 2NY, GB  
 WEBB, Michael Robert, Stevenage Hertfordshire SG1 2NY, GB

- WHEELHOUSE, Katherine Marie Penelope, Stevenage Hertfordshire SG1 2NY, GB  
WILLACY, Robert David, Stevenage Hertfordshire SG1 2NY, GB
- (54) **Způsob výroby indazolových derivátů**  
(32) 201509492  
(31) 02.06.2015  
(33) GB  
(86) PCT/EP2016/062250  
(87) WO 2016/193255  
(74) KOREJZOVA LEGAL v.o.s., JUDr. Petra Sauvage de Brantes, Korunní 810/104, Praha 10, Vinohrady, 10100
- 
- (97) **EP 3305513**  
(47) 25.09.2019  
(97) 11.04.2018  
(51) **B30B 5/06** (2006.01)  
**B27N 3/24** (2006.01)  
(96) 06.10.2016  
(96) 16192631.6  
(73) SWISS KRONO Tec AG, 6004 Luzern, CH  
(72) Sperlich, Daniel, 16945 Halenbeck-Rohlsdorf, DE  
(54) **Zařízení pro lisování dřevitých desek a způsob sledování tohoto zařízení**  
(74) Ing. Vítězslav Žák, patentový zástupce, Ostopovická 472/4, Troubsko, 66441
- 
- (97) **EP 3307491**  
(47) 04.09.2019  
(97) 19.01.2017  
(51) **B25J 9/00** (2006.01)  
**B25J 9/04** (2006.01)  
**B25J 11/00** (2006.01)  
**B25J 9/10** (2006.01)  
(96) 05.07.2016  
(96) 16736383.7  
(73) Dürr Systems AG, 74321 Bietigheim-Bissingen, DE  
(72) IMLE, Matthias, 74385 Pleidelsheim, DE  
(54) **Robot nátěrového systému, zejména manipulační robot**  
(32) 102015009163  
(31) 14.07.2015  
(33) DE  
(86) PCT/EP2016/001147  
(87) WO 2017/008889  
(74) Čermák a spol., JUDr. Karel Čermák Ph.D., LL.M., Elišky Peškové 735/15, Praha 5, Smíchov, 15000
- 
- (97) **EP 3309371**  
(47) 28.08.2019  
(97) 18.04.2018  
(51) **F02C 3/107** (2006.01)  
**F02C 3/14** (2006.01)  
**F02C 6/20** (2006.01)  
**F02C 7/32** (2006.01)  
(96) 19.07.2017  
(96) 17182094.7  
(73) Pratt & Whitney Canada Corp., Longueuil, Québec J4G 1A1, CA  
(72) LEFEBVRE, Guy, Longueuil, Québec J4G 1A1, CA  
(54) **Konstrukce ozubeného soukolí pro motor s plynovou turbínou s více cívkami**  
(32) 201662363955 P, 201662363956 P, 201662363952 P, 201662363949 P, 201662363947 P, 201615384959, 201715407423, 201715407414, 201715407445, 201715407439  
(31) 19.07.2016, 19.07.2016, 19.07.2016, 19.07.2016, 19.07.2016, 20.12.2016, 17.01.2017, 17.01.2017, 17.01.2017, 17.01.2017  
(33) US, US, US, US, US, US, US, US, US, US, US, US  
(74) Všetečka Zelený Švorčík a partneři, advokátní a patentová kancelář, JUDr. Michal Havlík, advokát, Hálkova 1406/2, Praha 2, Nové Město, 12000
- 
- (97) **EP 3312195**  
(47) 09.10.2019  
(97) 25.04.2018  
(51) **C07K 16/22** (2006.01)  
**A61K 39/395** (2006.01)  
**A61P 19/00** (2006.01)  
(96) 20.03.2014  
(96) 17206987.4
- 
- (73) Genzyme Corporation, Cambridge, MA 02142, US  
Baylor College of Medicine, Houston, TX 77030, US  
(72) LEE, Brendan, Houston, TX 77030, US  
SAMPATH, Kuber, Holliston, MA 01746, US  
(54) **Způsoby léčení osteogenesis imperfecta**  
(32) 201361803647 P, 201361875399 P, 201361883151 P  
(31) 20.03.2013, 09.09.2013, 26.09.2013  
(33) US, US, US  
(74) Traplová Hakr Kubát, advokátní a patentová kancelář, ing. Eduard Hakr patentový zástupce, Přístavní 24, Praha 7, 17000
- 
- (97) **EP 3313190**  
(47) 11.09.2019  
(97) 29.12.2016  
(51) **A23C 7/04** (2006.01)  
**A23C 9/142** (2006.01)  
**A23C 9/144** (2006.01)  
**A23J 1/20** (2006.01)  
**A23J 3/08** (2006.01)  
(96) 27.06.2016  
(96) 16757274.2  
(73) Nutribio, 80600 Doullens, FR  
(72) VAN AUDENHAEGE, Marieke, 35700 Rennes, FR  
FAIRISE, Jean-Francois, 78540 Vernouillet, FR  
(54) **Způsob výroby demineralizované kompozice mléčného proteinu, vhodné zejména pro organický sektor, a demineralizovaná kompozice mléčného proteinu**  
(32) PCT/FR2015/000127  
(31) 25.06.2015  
(33) FR  
(86) PCT/FR2016/051582  
(87) WO 2016/207579  
(74) Všetečka Zelený Švorčík a partneři, advokátní a patentová kancelář, JUDr. Michal Havlík, advokát, Hálkova 1406/2, Praha 2, Nové Město, 12000
- 
- (97) **EP 3320102**  
(47) 04.09.2019  
(97) 12.01.2017  
(51) **C12P 17/00** (2006.01)  
**C12P 19/28** (2006.01)  
**C07D 487/04** (2006.01)  
**C07H 1/00** (2006.01)  
**C07H 19/23** (2006.01)  
**C12P 17/10** (2006.01)  
(96) 06.07.2016  
(96) 16734706.1  
(73) Synbias Pharma AG, 8200 Schaffhausen, CH  
(72) ZABUDKIN, Oleksandr, 76593 Gerusbach, DE  
SCHICKANEDER, Christian, 91207 Lauf an der Pegnitz, DE  
MATVIENKO, Iaroslav, 68305 Mannheim, DE  
SYPCHENKO, Volodymyr, 68168 Mannheim, DE  
(54) **Způsob syntézy pentostatínu**  
(32) 15175659  
(31) 07.07.2015  
(33) EP  
(86) PCT/EP2016/065958  
(87) WO 2017/005784  
(74) Všetečka Zelený Švorčík a partneři, advokátní a patentová kancelář, JUDr. Michal Havlík, advokát, Hálkova 1406/2, Praha 2, Nové Město, 12000
- 
- (97) **EP 3320553**  
(47) 11.09.2019  
(97) 12.01.2017  
(51) **H01H 9/54** (2006.01)  
**H01H 33/59** (2006.01)  
**H01H 9/02** (2006.01)  
**H01H 9/50** (2006.01)  
**H01L 31/02** (2006.01)  
**H01H 1/20** (2006.01)  
(96) 09.06.2016  
(96) 16732492.0  
(73) Ellenberger & Poensgen GmbH, 90518 Altdorf, DE  
(72) KÖPF, Hendrik-Christian, 38106 Braunschweig, DE  
WILKENING, Ernst-Dieter, 38108 Braunschweig, DE  
(54) **Oddělovací zařízení pro přerušení stejnosměrného proudu**  
(32) 102015212802

(31) 08.07.2015  
(33) DE  
(86) PCT/EP2016/063156  
(87) WO 2017/005450  
(74) Čermák a spol., JUDr. Karel Čermák Ph.D., LL.M., Elišky Peškové  
735/15, Praha 5, Smíchov, 15000

(97) **EP 3321032**  
(47) 28.08.2019  
(97) 16.05.2018  
(51) **B24B 41/00** (2006.01)  
**B24B 23/03** (2006.01)  
**B24D 9/08** (2006.01)  
(96) 17.02.2015  
(96) 17208814.8  
(73) Fabbrica Machinale S.r.l., 56023 Navacchio (PI), IT  
(72) BOSIO, Luca, 56124 PISA, IT  
VALLEGGI, Renzo, 56023 Cascina (PI), IT  
(54) **Zařízení pro výměnu brusného nástroje v brusce**  
(32) PI20140015  
(31) 20.02.2014  
(33) IT  
(74) ŽOVICOVÁ & ŽOVIC IP, s.r.o., Záhradnícka 36, Bratislava, 82108

(97) **EP 3325832**  
(47) 18.09.2019  
(97) 26.01.2017  
(51) **F16C 33/64** (2006.01)  
**B21D 53/10** (2006.01)  
**B21K 1/04** (2006.01)  
(96) 08.06.2016  
(96) 16738060.9  
(73) Schaeffler Technologies AG & Co. KG, 91074 Herzogenaurach, DE  
(72) KICK-RODENBÜCHER, Reinhard, 90455 Nürnberg, DE  
EIDLOTH, Rainer, 91074 Herzogenaurach, DE  
MANTAU, Markus, 90617 Puschendorf, DE  
(54) **Metoda beztržkové výroby ložiskového kroužku pro valivé ložisko a výroby valivého ložiska s ložiskovým kroužkem**  
(32) 102015213967  
(31) 23.07.2015  
(33) DE  
(86) PCT/DE2016/200269  
(87) WO 2017/012615

(97) **EP 3326673**  
(47) 21.08.2019  
(97) 30.05.2018  
(51) **A61M 5/315** (2006.01)  
**A61M 5/145** (2006.01)  
**A61M 5/00** (2006.01)  
**A61M 5/19** (2006.01)  
(96) 23.11.2004  
(96) 17206333.1  
(73) Bayer Healthcare LLC, Whippany, NJ 07981, US  
(72) Cowan, Kevin, Allison Park, PA 15101, US  
Haury, John, Sewickley, PA 15143, US  
Neff, Jared, Lower Burrell, PA 15068, US  
(54) **Stříkačky, rozhraní stříkaček a plunžry stříkaček pro použití v lékařských vstříkovačích**  
(32) 722370  
(31) 25.11.2003  
(33) US  
(74) Traplová Hakr Kubát, advokátní a patentová kancelář, Ing. Eduard Hakr,  
patentový zástupce, Přístavní 24, Praha 7, 17000

(97) **EP 3327123**  
(47) 28.08.2019  
(97) 30.05.2018  
(51) **C12N 15/10** (2006.01)  
**C12Q 1/68** (2018.01)  
(96) 14.03.2014  
(96) 17202842.5  
(73) LINEAGE BIOSCIENCES, INC., Vancouver BC V5Y 0A1, CA  
(72) HUTCHINS, Edward, A., Mountain View, CA 94040, US  
FAN, Hei-Mun, Christina, Fremont, CA 94538, US  
(54) **Metody sekvenování imunitního repertoáru**

(32) 201361801785 P, 201361806143 P  
(31) 15.03.2013, 28.03.2013  
(33) US, US  
(74) ŽOVICOVÁ & ŽOVIC IP, s.r.o., Záhradnícka 36, Bratislava, 82108

(97) **EP 3327875**  
(47) 09.10.2019  
(97) 30.05.2018  
(51) **H01R 13/6592** (2011.01)  
**H01R 13/719** (2011.01)  
**H01R 24/30** (2011.01)  
**H01R 13/415** (2006.01)  
**H01R 13/66** (2006.01)  
H01R 13/52 (2006.01)  
(96) 23.11.2016  
(96) 16200233.1  
(73) MD Elektronik GmbH, 84478 Waldkraiburg, DE  
(72) HUBER, Martin, 83119 Obing, DE  
OHNI, Josef, 84559 Kraiburg a. Inn, DE  
(54) **Elektrický konektor pro vícežilový elektrický kabel**  
(74) KOREJZOVA LEGAL v.o.s., JUDr. Petra Sauvage de Brantes, Korunní  
810/104, Praha 10, Vinohrady, 10100

(97) **EP 3328340**  
(47) 25.09.2019  
(97) 09.02.2017  
(51) **A61G 13/02** (2006.01)  
**A61G 13/08** (2006.01)  
**A61G 13/10** (2006.01)  
**G01D 5/165** (2006.01)  
**G01B 5/02** (2006.01)  
(96) 22.07.2016  
(96) 16745435.4  
(73) Maquet GmbH, 76437 Rastatt, DE  
(72) HARLACHER, Peter, 77815 Bühl, DE  
HADON, Stefanie, 76817 Karlsruhe, DE  
BÖSKE, Winfried, 76135 Karlsruhe, DE  
(54) **Zařízení pro detekování polohy pohyblivých komponentů na operačním stole**  
(32) 102015009990  
(31) 31.07.2015  
(33) DE  
(86) PCT/EP2016/067489  
(87) WO 2017/021173  
(74) Macek and Partners, Mgr. Jiří Macek, Sázavská 751/16, Praha 2,  
Vinohrady, 12000

(97) **EP 3328778**  
(47) 18.09.2019  
(97) 02.02.2017  
(51) **B66B 23/00** (2006.01)  
(96) 15.07.2016  
(96) 16739468.3  
(73) Inventio AG, 6052 Hergiswil, CH  
(72) BURRI, Jürg, 5042 Hirschthal, CH  
MATHEISL, Michael, 2331 Vösendorf, AT  
(54) **Eskalátor nebo pohyblivý chodník s alespoň jedním přístupovým modulem**  
(32) 15178552  
(31) 28.07.2015  
(33) EP  
(86) PCT/EP2016/066959  
(87) WO 2017/016905  
(74) Čermák a spol., JUDr. Karel Čermák Ph.D., LL.M., Elišky Peškové  
735/15, Praha 5, Smíchov, 15000

(97) **EP 3328901**  
(47) 11.09.2019  
(97) 02.02.2017  
(51) **C08B 37/00** (2006.01)  
**C08L 5/00** (2006.01)  
**A23L 29/25** (2016.01)  
**A23L 2/52** (2006.01)  
(96) 29.07.2016  
(96) 16745715.9  
(73) Döhler GmbH, 64295 Darmstadt, DE



- (72) AL-ASSAF, Saphwan, Wrexham Wales LL11 2BV, GB  
LUKANOWSKI, Johann, 64319 Pfungstadt, DE  
TRETZEL, Joachim, 64342 Seeheim-Jugenheim, DE
- (54) **Arabská guma z akácie egyptské**
- (32) 15179164  
(31) 30.07.2015  
(33) EP  
(86) PCT/EP2016/068135  
(87) WO 2017/017248  
(74) Všetečka Zelený Švorčík a partneři, advokátní a patentová kancelář, JUDr. Michal Havlík, advokát, Hálkova 1406/2, Praha 2, Nové Město, 12000
- (97) **EP 3329269**  
(47) 11.09.2019  
(97) 02.02.2017  
(51) **G01N 27/87** (2006.01)  
**G01N 27/90** (2006.01)  
(96) 13.07.2016  
(96) 16757547.1  
(73) Prüftechnik Dieter Busch GmbH, 85737 Ismaning, DE  
(72) PETERS, Jürgen, 85566 Pliening, DE  
(54) **Sondážní zařízení, rotační hlavice a zkušební přístroj**  
(32) 102015214232  
(31) 28.07.2015  
(33) DE  
(86) PCT/DE2016/100312  
(87) WO 2017/016540  
(74) Traplová Hakr Kubát, advokátní a patentová kancelář, ing. Eduard Hakr patentový zástupce, Přístavní 24, Praha 7, 17000
- (97) **EP 3330253**  
(47) 25.09.2019  
(97) 02.02.2017  
(51) **C07D 213/74** (2006.01)  
**C07D 451/14** (2006.01)  
**A01N 43/90** (2006.01)  
**A01P 7/02** (2006.01)  
(96) 26.07.2016  
(96) 16830514.2  
(73) Nippon Soda Co., Ltd., Tokyo 100-8165, JP  
(72) KOMATSU Fuminori, Joetsu-shi Niigata 949-2392, JP  
KAJITA Satoshi, Joetsu-shi Niigata 949-2392, JP  
KOBAYASHI Tomomi, Odawara-shi Kanagawa 250-0280, JP  
HASHIMOTO Yuki, Joetsu-shi Niigata 949-2392, JP  
OKADA Katsumi, Joetsu-shi Niigata 949-2392, JP  
(54) **Pyridin-2-yl-pyridiniová sloučenina a způsob jejího použití**  
(32) 2015149045  
(31) 28.07.2015  
(33) JP  
(86) PCT/JP2016/071833  
(87) WO 2017/018409  
(74) KOREJZOVA LEGAL v.o.s., JUDr. Petra Sauvage de Brantes, Korunní 810/104, Praha 10, Vinohrady, 10100
- (97) **EP 3336482**  
(47) 07.08.2019  
(97) 20.06.2018  
(51) **F42C 14/02** (2006.01)  
**F42C 15/00** (2006.01)  
**F42B 27/00** (2006.01)  
(96) 15.12.2016  
(96) 16405034.6  
(73) RUAG Ammotec AG, 3602 Thun, CH  
(72) Muster, Michael, 3322 Urtenen-Schönbühl, CH  
Grünig, Markus, 3636 Längenbühl, CH  
Spatz, Peter, 3185 Schmitten, CH  
(54) **Způsob a zařízení pro zajištění a odjištění vrhacího tělesa**  
(74) Hák Janeček & Švestka, Patentová a známková kancelář, Ing. Pavel Janeček, U průhonu 827/5, Praha 7, Holešovice, 17000
- (97) **EP 3341146**  
(47) 28.08.2019  
(97) 02.03.2017  
(51) **B21D 35/00** (2006.01)  
**B21D 51/26** (2006.01)  
**B06B 3/00** (2006.01)
- B21D 22/20** (2006.01)  
**B21C 1/00** (2006.01)  
(96) 27.08.2015  
(96) 15770586.4  
(73) Magnaparva Packaging Limited, Leicester LE4 5NU, GB  
(72) ASHCROFT, Miles, Willoughby Waterleys Leicestershire LE8 6UD, GB  
(54) **Ultrazvukové vibrační kroužky formy**  
(86) PCT/GB2015/052486  
(87) WO 2017/032959  
(74) Všetečka Zelený Švorčík a partneři, advokátní a patentová kancelář, JUDr. Michal Havlík, advokát, Hálkova 1406/2, Praha 2, Nové Město, 12000
- (97) **EP 3342727**  
(47) 04.09.2019  
(97) 04.07.2018  
(51) **B65D 71/72** (2006.01)  
**B65D 5/50** (2006.01)  
(96) 27.12.2016  
(96) 16206936.3  
(73) SCHELLING AG, 5102 Ruppertswil, CH  
(72) SCHWAGER, Ulrich, 79790 Küssaberg, DE  
(54) **Kontejner**  
(74) PATENTSERVIS Praha a.s., Na Podkovce 281/10, Praha 4, Podolí, 14700
- (97) **EP 3353775**  
(47) 11.09.2019  
(97) 30.03.2017  
(51) **G10L 13/027** (2013.01)  
**G06F 3/16** (2006.01)  
**A47J 43/046** (2006.01)  
**A47J 43/07** (2006.01)  
**A47J 27/00** (2006.01)  
(96) 22.09.2015  
(96) 15771898.2  
(73) Vorwerk & Co. Interholding GmbH, 42270 Wuppertal, DE  
(72) YAN, Wenjie, 40476 Düsseldorf, DE  
(54) **Postup k vytvoření akustického hlasového výstupu**  
(86) PCT/EP2015/071752  
(87) WO 2017/050354  
(74) KOREJZOVA LEGAL v.o.s., JUDr. Petra Sauvage de Brantes, Korunní 810/104, Praha 10, Vinohrady, 10100
- (97) **EP 3355724**  
(47) 04.09.2019  
(97) 06.04.2017  
(51) **A24C 5/47** (2006.01)  
**A24D 1/02** (2006.01)  
**A24D 3/04** (2006.01)  
(96) 29.09.2015  
(96) 15784427.5  
(73) British American Tobacco Mexico, S.A. De C.V., 64000 Nuevo Leon, MX  
(72) ARREDONDO, Lucio, Monterrey, Nuevo Leon 64000, MX  
(54) **Pás nasazovacího papíru**  
(86) PCT/GB2015/052824  
(87) WO 2017/055784  
(74) ŽOVICOVÁ & ŽOVIC IP, s.r.o., Záhradnícka 36, Bratislava, 82108
- (97) **EP 3359828**  
(47) 11.09.2019  
(97) 13.04.2017  
(51) **F16B 25/00** (2006.01)  
**F16B 37/12** (2006.01)  
(96) 04.10.2016  
(96) 16774962.1  
(73) Hilti Aktiengesellschaft, 9494 Schaan, LI  
(72) HAKENHOLT, Christoph, 6800 Feldkirch, AT  
WINKLER, Bernhard, 6800 Feldkirch, AT  
SCHNEIDER, Roland, 6824 Schlins, AT  
SPRING, Robert, 9467 Fruemslen, CH  
NGUYEN, Huu Toan, 9453 Eichberg, CH  
(54) **Závitorezný šroub se separátní závitovou spirálou a různými úhly dílčích boků závitu**  
(32) 15188544  
(31) 06.10.2015  
(33) EP

(86) PCT/EP2016/073628  
(87) WO 2017/060214  
(74) PATENTSERVIS Praha a.s., Na Podkovce 281/10, Praha 4, Podolí, 14700

(97) **EP 3360844**  
(47) 16.10.2019  
(97) 15.08.2018  
(51) **B67D 1/12** (2006.01)  
**B67D 1/00** (2006.01)  
**B67D 1/14** (2006.01)  
B67D 1/04 (2006.01)  
(96) 08.02.2018  
(96) 18020053.7  
(73) Carbotek Systems GmbH, 86720 Nördlingen, DE  
(72) Koch, Florian, 86720 Nördlingen, DE  
(54) **Výčepní zařízení pro nápoje a způsob výroby nitrogenizované kávy nebo piva**  
(32) 102017001151, 202017005461 U  
(31) 08.02.2017, 23.10.2017  
(33) DE, DE  
(74) Loskotová & partneři, patentová a známková kancelář, Ing. Jarmila Loskotová, K závětinám 727, Praha 5, Řeporyje, 15500

(97) **EP 3360964**  
(47) 02.10.2019  
(97) 15.08.2018  
(51) **C12N 15/10** (2006.01)  
**C12N 15/63** (2006.01)  
**C12N 9/22** (2006.01)  
(96) 05.12.2013  
(96) 18156734.8  
(73) Sigma-Aldrich Co. LLC, St. Louis, MO 63103, US  
(72) Davis, Gregory D., St. Louis, MO 63103, US  
Chen, Fuqiang, St. Louis, MO 63103, US  
(54) **Modifikace a regulace genomu na bázi proteinu CRISPR**  
(32) 201261734256 P, 201361758624 P, 201361761046 P, 201361794422 P  
(31) 06.12.2012, 30.01.2013, 05.02.2013, 15.03.2013  
(33) US, US, US, US  
(74) ŽOVICOVÁ & ŽOVIC IP, s.r.o., Záhradnícka 36, Bratislava, 82108

(97) **EP 3365910**  
(47) 04.09.2019  
(97) 27.04.2017  
(51) **H01J 37/06** (2006.01)  
**H01J 37/26** (2006.01)  
**H01J 37/063** (2006.01)  
**H01J 37/065** (2006.01)  
**H01J 37/073** (2006.01)  
**H01J 37/285** (2006.01)  
(96) 20.10.2016  
(96) 16785438.9  
(73) Technische Universiteit Eindhoven, 5612 AZ Eindhoven, NL  
(72) LUITEN, Otger Jan, 5614 AH Eindhoven, NL  
(54) **Generování svazku elektronů u transmisního elektronového mikroskopu**  
(32) 201562244070 P  
(31) 20.10.2015  
(33) US  
(86) PCT/EP2016/075202  
(87) WO 2017/068030  
(74) PatentEnter s.r.o., Koliště 1965/13a, Brno, Černá Pole, 60200

(97) **EP 3369435**  
(47) 04.09.2019  
(97) 05.09.2018  
(51) **A61K 48/00** (2006.01)  
(96) 17.07.2014  
(96) 18167083.7  
(73) Xalud Therapeutics, Inc., Berkeley, CA 94704, US  
The Regents of the University of Colorado, A Body Corporate, Denver, CO 80203, US  
(72) CHAVEZ, Raymond, A., Alameda, California 94501, US  
WATKINS, Linda, R., Boulder, Colorado 80304, US  
LANDRY, Robert, Erie, Colorado 80516, US  
(54) **Kompozice pro léčbu zánětlivého onemocnění kloubů**  
(32) 201361847851 P

(31) 18.07.2013  
(33) US  
(74) Traplová Hakr Kubát, advokátní a patentová kancelář, ing. Eduard Hakr patentový zástupce, Přístavní 24, Praha 7, 17000

(97) **EP 3374021**  
(47) 28.08.2019  
(97) 18.05.2017  
(51) **A61N 2/02** (2006.01)  
**B32B 7/14** (2006.01)  
**B32B 27/08** (2006.01)  
**B32B 27/28** (2006.01)  
**B32B 27/36** (2006.01)  
**B32B 3/08** (2006.01)  
**G01L 1/20** (2006.01)  
**G01L 1/22** (2006.01)  
**B32B 7/05** (2019.01)  
A61B 90/00 (2016.01)  
(96) 09.11.2016  
(96) 16791640.2  
(73) Axilum Robotics (Société par Actions Simplifiée), 67100 Strasbourg, FR  
GINHOUX, Romuald, 67000 Strasbourg, FR  
MAURIN, Benjamin, 67370 Berstett, FR  
BERG, Michel, 92500 Rueil Malmaison, FR  
(54) **Magnetické stimulační zařízení, obsahující rezistor, snímající sílu**  
(32) 201562252684 P  
(31) 09.11.2015  
(33) US  
(86) PCT/EP2016/077152  
(87) WO 2017/081087  
(74) Všeťečka Zelený Švorčík a partneři, advokátní a patentová kancelář, JUDr. Michal Havlík, advokát, Hájkova 1406/2, Praha 2, Nové Město, 12000

(97) **EP 3386153**  
(47) 13.11.2019  
(97) 10.10.2018  
(51) **H04L 12/28** (2006.01)  
**H04L 12/24** (2006.01)  
**G06K 7/10** (2006.01)  
**H04W 4/33** (2018.01)  
**H04W 76/11** (2018.01)  
(96) 22.03.2018  
(96) 18163296.9  
(73) Vorwerk & Co. Interholding GmbH, 42275 Wuppertal, DE  
(72) Windorfer, Harald, 40822 Mettmann, DE  
(54) **Způsob připojení domácího spotřebiče k bezdrátové síti**  
(32) 102017107087  
(31) 03.04.2017  
(33) DE  
(74) Macek and Partners, Mgr. Jiří Macek, Sázavská 751/16, Praha 2, Vinohrady, 12000

(97) **EP 3386864**  
(47) 11.09.2019  
(97) 15.06.2017  
(51) **B65B 9/04** (2006.01)  
**B65B 3/02** (2006.01)  
**B65B 3/10** (2006.01)  
**B65B 47/10** (2006.01)  
**B65B 47/02** (2006.01)  
**B65B 51/10** (2006.01)  
**B65B 57/00** (2006.01)  
**B65B 63/08** (2006.01)  
**B65B 3/12** (2006.01)  
(96) 06.12.2016  
(96) 16843261.5  
(73) Sav Holding S.p.a., 20156 Milano, IT  
(72) RIZZIERI, Giorgio, 20019 Settimo Milanese (MI), IT  
(54) **Způsob balení látek v roztaveném stavu s tenkou vrstvou**  
(32) UB20156845  
(31) 11.12.2015  
(33) IT

- |   |  |  |
|---|--|--|
| (86) PCT/IB2016/057372  | (86) PCT/EP2018/055890   |  |
| (87) WO 2017/098400   | (87) WO 2018/162708  |  |
| (74) Kania, Sedláček, Smola, s.r.o., Mendlovo náměstí 907/1a, Brno, Staré Brno, 60300                                       | (74) Traplová Hakr Kubát, advokátní a patentová kancelář, Ing. Eduard Hakr patentový zástupce, Přístavní 24, Praha 7, 17000  |  |
| <hr/>   |  |  |
| (97) <b>EP 3388199</b>  | (97) <b>EP 3399537</b>   |  |
| (47) 28.08.2019   | (47) 16.10.2019  |  |
| (97) 17.10.2018   | (97) 07.11.2018  |  |
| (51) <b>B25B 13/48</b> (2006.01)  | (51) <b>H01J 37/065</b> (2006.01)  |  |
| <b>B25B 17/00</b> (2006.01)   | <b>H01J 37/067</b> (2006.01)   |  |
| <b>B25B 23/142</b> (2006.01)  | <b>H01J 37/145</b> (2006.01)   |  |
| (96) 13.04.2017   | H01J 37/28 (2006.01)   |  |
| (96) 17166609.2   | (96) 01.05.2018  |  |
| (73) Johannes Lübbering GmbH, 33442 Herzebrock-Clarholz, DE   | (96) 18170249.9  |  |
| (72) LANGHORST, Thomas, 33428 Harsewinkel-Greffen, DE   | (73) FEI Company, Hillsboro, OR 97124-5793, US   |  |
| (54) <b>Šroubovací zařízení a ruční šroubovací systém</b>   | (72) Mohammadi-Gheidari, Ali, 5684 GA Best, NL   |  |
| (74) Čermák a spol., JUDr. Karel Čermák Ph.D., LL.M., Elišky Peškové 735/15, Praha 5, Smíchov, 15000                        | Henstra, Alexander, 3544 PW Utrecht, NL  |  |
| <hr/>   |  |  |
| (97) <b>EP 3393669</b>  | (72) Tiemeijer, Peter Christiaan, 5615 EE Eindhoven, NL  |  |
| (47) 18.09.2019   | Liu, Kun, 5602 Eindhoven, NL   |  |
| (97) 05.07.2018   | Dona, Pleun, 5504 KN Veldhoven, NL   |  |
| (51) <b>B02C 19/06</b> (2006.01)  | Schwind, Gregory A., portland, OR Oregon 97229, US   |  |
| (96) 21.12.2017   | Van de Water, Gerbert Jeroen, 5694 WS Breugel, NL  |  |
| (96) 17837845.1   | Bischoff, Maarten, 5401 BW Uden, NL  |  |
| (73) Houdek Jan Ing., Ph.D., Praha 3, Žižkov, CZ  | (54) <b>Konstrukce čochky trysky v mikroskopu s nabitými částicemi</b>   |  |
| Žák Jiří Ing., Praha 5, Hlubočepy, CZ   | (32) 201715586194  |  |
| (72) Houdek Jan Ing., Ph.D., Praha 3, Žižkov, CZ  | (31) 03.05.2017  |  |
| Žák Jiří Ing., Praha 5, Hlubočepy, CZ   | (33) US  |  |
| (54) <b>Zařízení a způsob mikronizace pevných materiálů</b>   | (74) PatentEnter s.r.o., Koliště 1965/13a, Brno, Černá Pole, 60200   |  |
| (32) 20160835   | <hr/>  |  |
| (31) 28.12.2016   | (97) <b>EP 3400318</b>   |  |
| (33) CZ   | (47) 02.10.2019  |  |
| (86) PCT/CZ2017/050063  | (97) 14.09.2017  |  |
| (87) WO 2018/121803   | (51) <b>C23C 2/02</b> (2006.01)  |  |
| (74) HARBER IP s.r.o., Dukelských hrdinů 567/52, Praha 7, Holešovice, 17000   | <b>C23C 2/06</b> (2006.01)   |  |
| <hr/>   |  |  |
| (97) <b>EP 3397226</b>  | <b>C23C 2/14</b> (2006.01)   |  |
| (47) 21.08.2019   | <b>C23C 2/26</b> (2006.01)   |  |
| (97) 06.07.2017   | <b>C23C 2/30</b> (2006.01)   |  |
| (51) <b>A61F 13/49</b> (2006.01)  | (96) 09.01.2017  |  |
| <b>A61F 13/56</b> (2006.01)   | (96) 17701042.8  |  |
| (96) 21.12.2016   | (73) Fontaine Holdings NV, 3530 Houthalen, BE  |  |
| (96) 16819552.7   | (72) PINGER, Thomas, 45721 Haltern am See, DE  |  |
| (73) Paul Hartmann AG, 89522 Heidenheim, DE   | BAUMGÜRTEL, Lars, 48301 Nottuln, DE  |  |
| (72) KESSELMEIER, Ruediger, 89233 Burlafingen, DE   | (54) <b>Zařízení pro žárové zinkování, způsob žárového zinkování a jeho použití</b>  |  |
| DRUMEVA-EBERIUS, Albena, 89129 Langenau, DE   | (32) 102016002782, 102016104854, 102016106660  |  |
| OSTERTAG, Wolfgang, 89547 Gerstetten, DE  | (31) 09.03.2016, 16.03.2016, 12.04.2016  |  |
| EBERT, Anselm, 97204 Hoechberg, DE  | (33) DE, DE, DE  |  |
| (54) <b>Jednorázová inkontinenční plena</b>   | (86) PCT/EP2017/050307   |  |
| (32) 102015226815   | (87) WO 2017/153062  |  |
| (31) 29.12.2015   | (74) KOREJZOVA LEGAL v.o.s., JUDr. Petra Sauvage de Brantes, Korunní 810/104, Praha 10, Vinohrady, 10100                     |  |
| (33) DE   | <hr/>  |  |
| (86) PCT/EP2016/082205  | (97) <b>EP 3406550</b>   |  |
| (87) WO 2017/114721   | (47) 16.10.2019  |  |
| (74) Traplová Hakr Kubát, advokátní a patentová kancelář, ing. Eduard Hakr patentový zástupce, Přístavní 24, Praha 7, 17000 | (97) 28.11.2018  |  |
| <hr/>   |  |  |
| (97) <b>EP 3398212</b>  | (51) <b>B65H 9/16</b> (2006.01)  |  |
| (47) 25.09.2019   | (96) 26.05.2017  |  |
| (97) 13.09.2018   | (96) 17173059.1  |  |
| (51) <b>H01L 35/24</b> (2006.01)  | (73) Kama GmbH, 01237 Dresden, DE  |  |
| <b>H01L 35/26</b> (2006.01)   | (72) Herfurth, Bernd, 01157 Dresden, DE  |  |
| <b>H01L 37/00</b> (2006.01)   | Schäfer, Stefan, 01097 Dresden, DE   |  |
| (96) 09.03.2018   | (54) <b>Zařízení na vyrovnávání plochých přířezů</b>   |  |
| (96) 18708441.3   | (74) Traplová Hakr Kubát, advokátní a patentová kancelář, Ing. Eduard Hakr, patentový zástupce, Přístavní 24, Praha 7, 17000 |  |
| (73) Raccis, Riccardo, 50672 Köln, DE   | <hr/>  |  |
| Kotman, Gerold, 04109 Leipzig, DE   | (97) <b>EP 3414197</b>   |  |
| Kotman, Niklas, 55124 Mainz, DE   | (47) 13.11.2019  |  |
| (72) RACCIS, Riccardo, 50672 Köln, DE   | (97) 17.08.2017  |  |
| (54) <b>Konverzní materiál</b>  | (51) <b>B65H 5/14</b> (2006.01)  |  |
| (32) 17000385   | <b>B65H 5/10</b> (2006.01)   |  |
| (31) 09.03.2017   | <b>B65H 1/04</b> (2006.01)   |  |
| (33) EP   | (96) 09.02.2017  |  |
| <hr/>   |  |  |
|   | (96) 17704165.4  |  |
|   | (73) BOBST GRENCHEM AG, 2540 Grenchen, CH  |  |
|   | (72) WICK, Stefan, 4625 Oberbuchsiten, CH  |  |

(54) **Manipulační systém pro manipulování se stohovatelnými plochými prvky**  
(32) 16020037  
(31) 10.02.2016  
(33) EP  
(86) PCT/EP2017/025024  
(87) WO 2017/137171  
(74) Všeťečka Zelený Švorčík a partneři, advokátní a patentová kancelář, JUDr. Michal Havlík, advokát, Hálkova 1406/2, Praha 2, Nové Město, 12000

(97) **EP 3442480**  
(47) 02.10.2019  
(97) 28.12.2017  
(51) **A61F 9/00** (2006.01)  
(96) 21.06.2017  
(96) 17739882.3  
(73) Novaliq GmbH, 69120 Heidelberg, DE  
(72) GRAF, Gesche, 64625 Bensheim, DE  
YASIN, Ahmed, Upminster Essex RM14 1BT, GB  
LEGNER, Stephanie, 70182 Stuttgart, DE  
KEMP, Philip, Thatcham Berkshire RG19 4GB, GB  
(54) **Způsob pro lokální podávání kapalně směsi po kapkách**  
(32) 16176074, 16180202, 17169837  
(31) 23.06.2016, 19.07.2016, 06.05.2017  
(33) EP, EP, EP  
(86) PCT/EP2017/065163  
(87) WO 2017/220625  
(74) PATENTSERVIS Praha a.s., Na Podkovce 281/10, Praha 4, Podolí, 14700

(97) **EP 3459315**  
(47) 21.08.2019  
(97) 05.04.2018  
(51) **H04W 74/08** (2009.01)  
H04W 72/04 (2009.01)  
(96) 28.09.2017  
(96) 17784571.6  
(73) Telefonaktiebolaget LM Ericsson (PUBL), 164 83 Stockholm, SE  
(72) LIU, Jinhua, Beijing 100102, CN  
BALDEMAIR, Robert, 170 69 Solna, SE  
PARKVALL, Stefan, 167 57 Bromma, SE  
(54) **Způsob přímého přístupu pro provoz s vícenásobnou numerologií**  
(32) 201662402768 P  
(31) 30.09.2016  
(33) US  
(86) PCT/EP2017/074647  
(87) WO 2018/060340  
(74) KOREJZOVA LEGAL v.o.s., JUDr. Petra Sauvage de Brantes, Korunní 810/104, Praha 10, Vinohrady, 10100

(97) **EP 3461933**  
(47) 04.09.2019  
(97) 03.04.2019  
(51) **C25D 3/56** (2006.01)  
**C25D 17/10** (2006.01)  
**C25D 21/12** (2006.01)  
(96) 28.09.2017  
(96) 17193725.3  
(73) Atotech Deutschland GmbH, 10553 Berlin, DE  
(72) Freese, Thomas, 10553 Berlin, DE  
Best, Ronny, 10553 Berlin, DE  
(54) **Způsob elektrolytického ukládání vrstvy slitiny zinek-nikl alespoň na jeden substrát, který se má upravit**  
(74) KOREJZOVA LEGAL v.o.s., JUDr. Petra Sauvage de Brantes, Korunní 810/104, Praha 10, Vinohrady, 10100

(97) **EP 3474703**  
(47) 30.10.2019  
(97) 04.01.2018  
(51) **A47K 5/12** (2006.01)  
**A47B 95/00** (2006.01)  
**A47B 43/00** (2006.01)  
(96) 23.06.2017  
(96) 17751459.3  
(73) SEKO S.p.A., 02010 Cittaducale (RI), IT  
(72) ESPOSITO, Luigino, 02010 Cittaducale (RI), IT

FIORENTINO, Francesco, 02010 Cittaducale (RI), IT  
PANTALEONI, Adrio, 02010 Cittaducale (RI), IT  
(54) **Skládací police pro skladování**  
(32) UA20164692  
(31) 27.06.2016  
(33) IT  
(86) PCT/IB2017/053754  
(87) WO 2018/002787  
(74) ŽOVICOVÁ & ŽOVIC IP, s.r.o., Záhradnícka 36, Bratislava, 82108

(97) **EP 3483300**  
(47) 23.10.2019  
(97) 15.05.2019  
(51) **C23C 2/36** (2006.01)  
**C23C 2/00** (2006.01)  
(96) 16.08.2018  
(96) 18189326.4  
(96) Wiegel Verwaltung GmbH & Co KG, 90431 Nürnberg, DE  
(73) Zug, Ludwig, 72414 Rangendingen, DE  
Strobel, Günther, 72414 Rangendingen, DE  
Flieg, Thomas, 72415 Grosselfingen, DE  
(54) **Zařízení a způsob žárového zinkování polotovarů**  
(32) 102017220102  
(31) 10.11.2017  
(33) DE  
(74) Čermák a spol., JUDr. Karel Čermák Ph.D., LL.M., Elišky Peškové 735/15, Praha 5, Smíchov, 15000

(97) **EP 3493949**  
(47) 28.08.2019  
(97) 08.03.2018  
(51) **B25B 27/00** (2006.01)  
**B25B 27/22** (2006.01)  
(96) 29.08.2017  
(96) 17768500.5  
(73) Bambusa Ltd, Attleborough, Norfolk NR17 2DD, GB  
(72) TAYLOR, Wayne Michael, Attleborough Norfolk NR17 2DD, GB  
(54) **Zařízení pro nasazování řetězu**  
(32) 201614606  
(31) 28.08.2016  
(33) GB  
(86) PCT/GB2017/000126  
(87) WO 2018/042145  
(74) Traplová Hakr Kubát, advokátní a patentová kancelář, Ing. Eduard Hakr, patentový zástupce, Přístavní 24, Praha 7, 17000

(97) **EP 3494116**  
(47) 23.10.2019  
(97) 02.08.2018  
(51) **C07D 471/04** (2006.01)  
**A61P 35/00** (2006.01)  
**A61K 31/437** (2006.01)  
**A61K 31/506** (2006.01)  
**A61K 31/501** (2006.01)  
(96) 29.01.2018  
(96) 18705097.6  
(73) Astrazeneca AB, 151 85 Södertälje, SE  
(72) MOSS, Thomas, Andrew, Cambridgeshire CB4 0WG, GB  
HUGHES, Samantha, Jayne, Cambridge, Cambridgeshire CB4 0WG, GB  
NISSINK, Johannes, Wilhelmus, Maria, Cambridge, Cambridgeshire CB4 0WG, GB  
BARLAAM, Bernard, Christophe, Cambridge, Cambridgeshire CB4 0WG, GB  
YANG, Bin, Waltham, MA 02451, US  
SCOTT, James, Stewart, Cambridgeshire CB4 0WG, GB  
(54) **Modulátory receptorů estrogenů**  
(32) 201762451971 P, 201762523695 P, 201762560304 P, 201762592485 P  
(31) 30.01.2017, 22.06.2017, 19.09.2017, 30.11.2017  
(33) US, US, US, US  
(86) PCT/EP2018/052040  
(87) WO 2018/138303  
(74) Traplová Hakr Kubát, advokátní a patentová kancelář, Ing. Eduard Hakr, patentový zástupce, Přístavní 24, Praha 7, 17000

### Zveřejněné opravené překlady evropských patentových spisů

U následujících udělených evropských patentů s účinky pro Českou republiku byl majitelem předložen opravený překlad patentového spisu do českého jazyka (§35d odst. 2 zákona č. 527/1990 Sb., v platném znění).

Datem zveřejnění opraveného překladu evropského patentového spisu je datum publikace tohoto Věstníku.

(97) EP 2834078 (97) EP 3019267 (97) EP 3218489

### Zveřejněné překlady pozměněného, nebo omezeného znění evropských patentových spisů

U následujících udělených evropských patentů s účinky pro Českou republiku byl majitelem předložen opravený překlad patentového spisu do českého jazyka (§ 35d odst. 2 zákona č. 527/1990 Sb., v platném znění).

Datem zveřejnění opraveného překladu evropského patentového spisu je datum publikace tohoto Věstníku.

(97) EP 1663182 (97) EP 2150404 (97) EP 2210038 (97) EP 2284167

### Evropské patenty zachované v pozměněném nebo omezeném znění

V této části jsou uvedeny evropské patenty s účinky pro Českou republiku, které byly Evropským úřadem podle článku 102 Úmluvy o udělování evropských patentů zachovány v omezeném znění podle čl. 105a - 105c EPC 2000, nebo v pozměněném znění (§ 35f zákona č. 527/1990 Sb., v platném znění).

(97)	Datum oznámení o zachování patentu	(97)	Datum oznámení o zachování patentu
EP 1603982	08.01.2020	EP 2844804	08.01.2020
EP 2784232	08.01.2020		

### Evropské patenty zrušené Evropským patentovým úřadem

Následující evropské patenty udělené Evropským patentovým úřadem s účinky pro Českou republiku byly zrušeny Evropským patentovým úřadem podle článku 102 Úmluvy o udělování evropských patentů (§ 35f odst. 2 zákona č. 527/1990 Sb., v platném znění).

(97) EP 1396501 (97) EP 2214677 (97) EP 3006491  
(97) EP 1880744 (97) EP 2341174

### MM4A

### Zánik evropských patentů nezaplacením poplatků za udržování platnosti patentu

Následující evropské patenty udělené Evropským patentovým úřadem s účinky pro Českou republiku zanikly pro nezaplacení poplatků za udržování platnosti patentu (§ 22 písm. b) zákona č. 527/1990 Sb., v platném znění).

(97) EP 1362864	(97) EP 1636185	(97) EP 1896209	(97) EP 2141172
(97) EP 1367061	(97) EP 1641787	(97) EP 1899459	(97) EP 2143688
(97) EP 1375694	(97) EP 1643999	(97) EP 1906965	(97) EP 2162511
(97) EP 1378536	(97) EP 1644002	(97) EP 1907715	(97) EP 2165724
(97) EP 1382767	(97) EP 1644482	(97) EP 1910370	(97) EP 2167121
(97) EP 1384815	(97) EP 1644679	(97) EP 1910381	(97) EP 2167267
(97) EP 1406623	(97) EP 1645070	(97) EP 1910531	(97) EP 2167834
(97) EP 1419350	(97) EP 1647779	(97) EP 1913528	(97) EP 2168923
(97) EP 1493484	(97) EP 1736398	(97) EP 1921931	(97) EP 2170348
(97) EP 1493552	(97) EP 1746783	(97) EP 1931887	(97) EP 2170942
(97) EP 1493969	(97) EP 1747975	(97) EP 1971559	(97) EP 2173789
(97) EP 1495675	(97) EP 1752853	(97) EP 2006453	(97) EP 2178513
(97) EP 1496619	(97) EP 1758469	(97) EP 2028161	(97) EP 2230370
(97) EP 1500897	(97) EP 1761623	(97) EP 2029561	(97) EP 2272597
(97) EP 1508648	(97) EP 1765322	(97) EP 2030039	(97) EP 2283731
(97) EP 1515812	(97) EP 1765600	(97) EP 2032175	(97) EP 2283972
(97) EP 1516858	(97) EP 1765716	(97) EP 2035301	(97) EP 2284938
(97) EP 1516859	(97) EP 1765933	(97) EP 2035581	(97) EP 2303020
(97) EP 1517655	(97) EP 1771195	(97) EP 2038492	(97) EP 2303538
(97) EP 1519928	(97) EP 1773910	(97) EP 2041492	(97) EP 2303709
(97) EP 1522119	(97) EP 1774118	(97) EP 2041493	(97) EP 2303997
(97) EP 1523388	(97) EP 1787653	(97) EP 2041496	(97) EP 2306971
(97) EP 1533154	(97) EP 1819952	(97) EP 2041561	(97) EP 2309992
(97) EP 1545475	(97) EP 1833317	(97) EP 2043450	(97) EP 2310073
(97) EP 1553061	(97) EP 1873607	(97) EP 2045563	(97) EP 2310303
(97) EP 1611973	(97) EP 1875880	(97) EP 2054495	(97) EP 2310697
(97) EP 1612275	(97) EP 1889621	(97) EP 2066324	(97) EP 2310787
(97) EP 1615057	(97) EP 1890860	(97) EP 2076908	(97) EP 2313329
(97) EP 1635875	(97) EP 1893825	(97) EP 2138751	(97) EP 2321119

(97) EP 2323924	(97) EP 2541224	(97) EP 2723200	(97) EP 2915646
(97) EP 2328456	(97) EP 2543891	(97) EP 2723408	(97) EP 2957301
(97) EP 2388098	(97) EP 2549030	(97) EP 2723613	(97) EP 2966067
(97) EP 2397133	(97) EP 2583009	(97) EP 2723819	(97) EP 2995748
(97) EP 2400094	(97) EP 2583436	(97) EP 2726466	(97) EP 2999897
(97) EP 2400195	(97) EP 2585291	(97) EP 2726469	(97) EP 3008036
(97) EP 2402705	(97) EP 2585480	(97) EP 2726806	(97) EP 3013192
(97) EP 2442801	(97) EP 2588027	(97) EP 2729152	(97) EP 3013193
(97) EP 2445526	(97) EP 2588083	(97) EP 2729311	(97) EP 3013194
(97) EP 2448745	(97) EP 2588308	(97) EP 2729445	(97) EP 3016532
(97) EP 2448939	(97) EP 2588324	(97) EP 2729469	(97) EP 3016737
(97) EP 2449356	(97) EP 2588668	(97) EP 2731481	(97) EP 3017070
(97) EP 2451437	(97) EP 2589108	(97) EP 2772250	(97) EP 3019486
(97) EP 2452579	(97) EP 2590949	(97) EP 2815820	(97) EP 3019756
(97) EP 2454358	(97) EP 2591076	(97) EP 2837768	(97) EP 3027722
(97) EP 2456583	(97) EP 2594109	(97) EP 2852756	(97) EP 3030720
(97) EP 2488359	(97) EP 2597137	(97) EP 2863968	(97) EP 3109016
(97) EP 2537605	(97) EP 2630868	(97) EP 2864031	(97) EP 3115115
(97) EP 2537872	(97) EP 2634243	(97) EP 2864291	(97) EP 3132875
(97) EP 2537900	(97) EP 2634250	(97) EP 2867214	(97) EP 3166925
(97) EP 2540409	(97) EP 2676606	(97) EP 2867262	(97) EP 3239072
(97) EP 2540530	(97) EP 2679638	(97) EP 2868113	(97) EP 3245938
(97) EP 2540918	(97) EP 2690209	(97) EP 2871184	(97) EP 3323191
(97) EP 2541095	(97) EP 2692916	(97) EP 2872444	

## PD4A

## Převod práv a ostatní změny majitelů evropských patentů

(97) <b>EP 1504104</b>	(97) <b>EP 2480197</b>
(73) BASF Agricultural Solutions Seed US LLC, Florham Park, 07932, NJ, US	(73) Upsher-Smith Laboratories, LLC, Maple Grove, 55369, MN, US
(97) <b>EP 1769099</b>	(97) <b>EP 2483123</b>
(73) Fraunhofer-Gesellschaft zur Förderung der angewandten Forschung e.V., 80686 München, DE	(73) Siemens Mobility Austria GmbH, 1210 Vienna, AT
(97) <b>EP 1851312</b>	(97) <b>EP 2484371</b>
(73) VALIDOGEN GmbH, 8074 Grambach, AT	(73) Orphazyme A/S, 2200 Copenhagen N, DK
(97) <b>EP 1993862</b>	(97) <b>EP 2501804</b>
(73) Siemens Mobility Austria GmbH, 1210 Vienna, AT	(73) BASF Agricultural Solutions Seed US LLC, Florham Park, 07932, NJ, US
(97) <b>EP 1999141</b>	(97) <b>EP 2534025</b>
(73) BASF Agricultural Solutions Seed US LLC, Florham Park, 07932, NJ, US	(73) Siemens Mobility Austria GmbH, 1210 Vienna, AT
(97) <b>EP 2078032</b>	(97) <b>EP 2582545</b>
(73) Allergan Pharmaceuticals International Limited, D17 E400, Dublin, IE	(73) Siemens Mobility Austria GmbH, 1210 Vienna, AT
(97) <b>EP 2078032</b>	(97) <b>EP 2603232</b>
(73) Repros Therapeutics Inc., Madison, 07940, NJ, US	(73) Forest Laboratories Holdings Limited, Hamilton, BM
(97) <b>EP 2167667</b>	(97) <b>EP 2691266</b>
(73) BASF Agricultural Solutions Seed US LLC, Florham Park, 07932, NJ, US	(73) Siemens Mobility Austria GmbH, 1210 Vienna, AT
(97) <b>EP 2199389</b>	(97) <b>EP 2847339</b>
(73) VALIDOGEN GmbH, 8074 Grambach, AT	(73) Q Power Oy, 21630 Lielai TL, FI
(97) <b>EP 2220239</b>	(97) <b>EP 2870043</b>
(73) BASF Agricultural Solutions Seed US LLC, Florham Park, 07932, NJ, US	(73) Siemens Mobility Austria GmbH, 1210 Vienna, AT
(97) <b>EP 2268527</b>	(97) <b>EP 2911623</b>
(73) Siemens Mobility Austria GmbH, 1210 Vienna, AT	(73) Forsight Vision5, Inc., Madison, 07940, NJ, US
(97) <b>EP 2304038</b>	(97) <b>EP 2923819</b>
(73) BASF Agricultural Solutions Seed US LLC, Florham Park, 07932, NJ, US	(73) Marelli Automotive Lighting Italy S.p.A., 10078 Venaria Reale (TO), IT
(97) <b>EP 2430276</b>	(97) <b>EP 2927373</b>
(73) Siemens Mobility Austria GmbH, 1210 Vienna, AT	(73) MEISER Straßenausstattung GmbH, D-66839 Schmelz, DE
(97) <b>EP 2433676</b>	(97) <b>EP 2927373</b>
(73) Siemens Mobility Austria GmbH, 1210 Vienna, AT	(73) SGGT Strassenausstattungen GmbH, D-66839 Schmelz, DE
(97) <b>EP 2473390</b>	(97) <b>EP 2953829</b>
(73) Siemens Mobility Austria GmbH, 1210 Vienna, AT	(73) Siemens Mobility Austria GmbH, 1210 Vienna, AT
	(97) <b>EP 2959061</b>
	(73) SGGT Strassenausstattungen GmbH, D-66839 Schmelz, DE

(97) **EP 2959061**  
(73) MEISER Straßenausstattung GmbH, D-66839 Schmelz, DE

---

(97) **EP 2964506**  
(73) Siemens Mobility Austria GmbH, 1210 Vienna, AT

---

(97) **EP 3003816**  
(73) Siemens Mobility Austria GmbH, 1210 Vienna, AT

---

(97) **EP 3170224**  
(73) Siemens Mobility Austria GmbH, 1210 Vienna, AT

---

(97) **EP 3234100**  
(73) Q Power Oy, 21630 Lielähti TL, FI

---

(97) **EP 3242082**  
(73) Babcock Power Services, Inc., Marlborough, 01752, MA, US

---

(97) **EP 3277059**  
(73) Dinnteco International, S.L., AD500 Andorra la Vella, AD

---

(97) **EP 3280785**  
(73) Demmer Patent B.V., 7591 PW Denekamp, NL

---

(97) **EP 3445734**  
(73) Vossloh Fastening Systems GmbH, 58791 Werdohl, DE

---

**FG1K**

**Zapsané užité vzory - přehled podle čísel zápisu**

V období uzávěrky tohoto čísla Věstníku zapsal Úřad průmyslového vlastnictví tyto užité vzory.

(11)	(51)		(11)	(51)		(11)	(51)	
33592	<b>G 06 Q 90/00</b>	(2006.01)	33597	<b>A 01 B 73/04</b>	(2006.01)	33603	<b>B 44 F 3/00</b>	(2006.01)
33593	<b>H 04 B 5/00</b>	(2006.01)	33598	<b>A 44 B 99/00</b>	(2010.01)	33604	<b>B 42 D 15/00</b>	(2006.01)
33594	<b>G 01 K 7/16</b>	(2006.01)	33599	<b>G 02 B 7/02</b>	(2006.01)	33605	<b>B 32 B 15/20</b>	(2006.01)
33595	<b>B 67 D 7/08</b>	(2010.01)	33600	<b>C 10 L 1/02</b>	(2006.01)			
33596	<b>H 01 M 10/052</b>	(2010.01)	33601	<b>G 07 C 9/00</b>	(2006.01)			
			33602	<b>G 01 N 27/34</b>	(2006.01)			

**FG1K**

**Zapsané užité vzory - řazené podle MPT**

(51)	<b>A01B 73/04</b>	(2006.01)	(72)	Semenyuk Ruslana, Kolín, Kolín II, CZ
(11)	33597		(54)	<b>Dekorativní předmět</b>
(21)	<b>2018-35687</b>		(74)	artpatent, advokátní kancelář s.r.o., Mgr. Tomáš Bejček advokát, Dukelských hrdinů 976/12, Praha 7, Holešovice, 17000
(22)	07.11.2015			
(47)	14.01.2020			
(73)	Farmet a.s., Česká Skalice, Malá Skalice, CZ		(51)	<b>B67D 7/08</b>
(72)	Smola Tomáš, Chvalkovice, CZ			<b>G06F 9/02</b>
	Binar Luboš, Úpice, CZ		(11)	33595
(54)	<b>Zemědělský stroj na zpracování půdy</b>		(21)	<b>2019-37035</b>
(74)	Ing. Milan Škoda, Nahořanská 308, Nové Město nad Metují, Krčín, 54901		(22)	18.12.2019
			(47)	14.01.2020
(51)	<b>A44B 99/00</b>	(2010.01)	(73)	Adast Systems, a.s., Adamov, CZ
(11)	33598		(72)	Nečas Jindřich Bc., Blansko, CZ
(21)	<b>2019-35932</b>			Dvořák Pavel Ing., Letovice, Třebětín, CZ
(22)	20.02.2019			Šenk Michal, Blansko, CZ
(47)	14.01.2020			Meduna Martin, Brno, Staré Brno, CZ
(73)	Padalík Vladislav, Praha 9, Vysočany, CZ		(54)	<b>Zařízení pro řízení akčních členů výdejněho stojanu pohonných hmot</b>
(72)	Padalík Vladislav, Praha 9, Vysočany, CZ		(74)	Ing. Dobroslav Musil, patentová kancelář, Ing. Dobroslav Musil, Zábřovická 801/11, Brno, Zábřovice, 61500
(54)	<b>Špendlík</b>			
(51)	<b>B32B 15/20</b>	(2006.01)	(51)	<b>C10L 1/02</b>
	<b>B32B 15/08</b>	(2006.01)		<b>C10L 1/19</b>
	<b>E04B 1/74</b>	(2006.01)		<b>B09B 3/00</b>
	<b>F16L 59/02</b>	(2006.01)	(11)	33600
(11)	33605		(21)	<b>2019-36442</b>
(21)	<b>2019-37015</b>		(22)	26.07.2019
(22)	16.12.2019		(47)	14.01.2020
(47)	14.01.2020		(73)	Řičica Zdeněk Ing., Hulín, CZ
(73)	Haasová Marie, Klatovy, Klatovy III, CZ			Bezděk Pavel Ing., Bolatice, CZ
	Libor Menhart, Kolinec, CZ			Kývalová Jana Bc., Hulín, CZ
(72)	Haasová Marie, Klatovy, Klatovy III, CZ		(72)	Řičica Zdeněk Ing., Hulín, CZ
	Libor Menhart, Kolinec, CZ			Bezděk Pavel Ing., Bolatice, CZ
(54)	<b>Reflexní tepelná parotěsná izolace</b>			Kývalová Jana Bc., Hulín, CZ
(74)	Václav Müller, patentový zástupce, Filipova 2016/6, Praha 4, Chodov, 14800		(54)	<b>Alternativní biopalivo z odpadních tukových kalů</b>
			(74)	Ing. Jan Görig, Korábová 98, Fryšták, Horní Ves, 76316
(51)	<b>B42D 15/00</b>	(2006.01)	(51)	<b>G01K 7/16</b>
	<b>A63H 33/38</b>	(2006.01)	(11)	33594
(11)	33604		(21)	<b>2019-37033</b>
(21)	<b>2019-36948</b>		(22)	18.12.2019
(22)	02.12.2019		(47)	14.01.2020
(47)	14.01.2020		(73)	Adast Systems, a.s., Adamov, CZ
(73)	Šimková Dagmar Bc., Herálec, CZ		(72)	Nečas Jindřich Bc., Blansko, CZ
(72)	Šimková Dagmar Bc., Herálec, CZ			Dvořák Pavel Ing., Letovice, Třebětín, CZ
(54)	<b>Interaktivní kniha pro děti</b>			Šenk Michal, Blansko, CZ
(74)	Mgr. Lukáš Dlabáček, patentový zástupce, Bolzanova 461/5, Brno, Černovice, 61800			Meduna Martin, Brno, Staré Brno, CZ
(51)	<b>B44F 3/00</b>	(2006.01)	(54)	<b>Snímač teploty kapalin</b>
	<b>G09F 19/02</b>	(2006.01)	(74)	Ing. Dobroslav Musil, patentová kancelář, Ing. Dobroslav Musil, Zábřovická 801/11, Brno, Zábřovice, 61500
(11)	33603			
(21)	<b>2019-36940</b>		(51)	<b>G01N 27/34</b>
(22)	28.11.2019		(11)	33602
(47)	14.01.2020		(21)	<b>2019-36824</b>
(73)	Fa Lixen, s.r.o., Kolín, Kolín II, CZ		(22)	30.10.2019
			(47)	14.01.2020



(73)	Mendelova univerzita v Brně, Brno, Černá Pole, CZ		
(72)	Richtera Lukáš RNDr., Ph.D., Brno, Bystrc, CZ		
	Zítka Jan Bc., Brno, Veverčí, CZ		
	Zítka Ondřej Doc. RNDr., Ph.D., Brno, Husovice, CZ		
	Koudelková Zuzana Ing., Protivanov, CZ		
	Adam Vojtěch Prof., RNDr., Ph.D., Brno, Veverčí, CZ		
(54)	<b>Polarografické zařízení</b>		
(51)	<b>G02B 7/02</b> (2006.01)		
	<b>G02B 7/00</b> (2006.01)		
(11)	33599		
(21)	<b>2019-36420</b>		
(22)	18.07.2019		
(47)	14.01.2020		
(73)	Meopta - optika, s.r.o., Přerov, Přerov I-Město, CZ		
	České vysoké učení technické v Praze, Praha 6, Dejvice, CZ		
(72)	Vlk Jiří Ing., Přerov, Přerov I-Město, CZ		
	Tichý Petr Ing., Ph.D., Praha 8, Libeň, CZ		
(54)	<b>Lepené nízkonapěťové uložení optického členu v mechanickém prvku</b>		
(74)	Ing. Dobroslav Musil, patentová kancelář, Ing. Dobroslav Musil, Zábrdovická 801/11, Brno, Zábrdovice, 61500		
(51)	<b>G06Q 90/00</b> (2006.01)		
(11)	33592		
(21)	<b>2019-36759</b>		
(22)	16.10.2019		
(47)	14.01.2020		
(73)	Technická univerzita v Liberci, Liberec, Liberec I-Staré Město, CZ		
(72)	Havelka Antonín doc. Ing., CSc., Liberec, Liberec I-Staré Město, CZ		
	Kůs Zdeněk prof. Dr. Ing., Jablonec nad Nisou, CZ		
(54)	<b>Monitorovací zařízení pro umístění na textilní výrobek, zejména oděvní výrobek</b>		
(74)	STRNAD Patentová a známková kancelář, Ing. Václav Strnad, Rychtářská 375/31, Liberec 14, Ruprechtice, 46014		
(51)	<b>G07C 9/00</b> (2006.01)		
	<b>G07C 9/02</b> (2006.01)		
(11)	33601		
(21)	<b>2019-36641</b>		
(22)	19.09.2019		
(47)	14.01.2020		

(32)	15.05.2019		
(31)	20 2019 102 723.1		
(33)	DE		
(73)	Kulakovskij Kirill, Karlovy Vary, CZ		
(72)	Kulakovskij Kirill, Karlovy Vary, CZ		
(54)	<b>Systém k registraci uživatele v předem dané oblasti</b>		
(74)	Rott, Růžička & Guttman a spol., Vyskočilova 1566, Praha 4, Michle, 14000		
(51)	<b>H01M 10/052</b> (2010.01)		
	<b>H01M 10/05</b> (2010.01)		
	<b>H01M 10/058</b> (2010.01)		
	<b>H01M 10/6557</b> (2014.01)		
	<b>H01M 2/14</b> (2006.01)		
	<b>H01M 2/16</b> (2006.01)		
	<b>H01M 2/40</b> (2006.01)		
	<b>H01M 4/02</b> (2006.01)		
(11)	33596		
(21)	<b>2018-34600</b>		
(22)	18.01.2018		
(47)	14.01.2020		
(73)	EXIMPO akciová společnost, Praha 6, Dejvice, CZ		
(72)	Polívka Jaroslav, Praha 6, Dejvice, CZ		
(54)	<b>Lithiový akumulátor s pružinovým zabezpečením víka elektrodového modulu</b>		
(74)	Hák Janeček & Švestka, Patentová a známková kancelář, RNDr. Roman Hák, U průhonu 827/5, Praha 7, Holešovice, 17000		
(51)	<b>H04B 5/00</b> (2006.01)		
	<b>G01N 27/00</b> (2006.01)		
(11)	33593		
(21)	<b>2019-36921</b>		
(22)	22.11.2019		
(47)	14.01.2020		
(73)	České vysoké učení technické v Praze, Praha 6, Dejvice, CZ		
(72)	Švanda Milan Ing., Ph.D., Praha 6, Nebužice, CZ		
(54)	<b>Bezčipový radiofrekvenční transpondér se zvýšenou RCS odezvou pro senzorické aplikace</b>		
(74)	Ing. Hana Dušková, Na Kočově 180, Chotutice, 28103		

### Seznam majitelů zapsaných užitéch vzorů

(73)	(11)	(51)	(73)	(11)	(51)
Adast Systems, a.s., Adamov, CZ	33594	<b>G 01 K 7/16</b> (2006.01)	Technická univerzita v Liberci, Liberec, Liberec I-Staré Město, CZ	33592	<b>G 06 Q 90/00</b> (2006.01)
Adast Systems, a.s., Adamov, CZ	33595	<b>B 67 D 7/08</b> (2010.01)	Bezděk Pavel Ing., Bolatice, CZ	33600	<b>C 10 L 1/02</b> (2006.01)
České vysoké učení technické v Praze, Praha 6, Dejvice, CZ	33593	<b>H 04 B 5/00</b> (2006.01)	Haasová Marie, Klatovy, Klatovy III, CZ	33605	<b>B 32 B 15/20</b> (2006.01)
České vysoké učení technické v Praze, Praha 6, Dejvice, CZ	33599	<b>G 02 B 7/02</b> (2006.01)	Kulakovskij Kirill, Karlovy Vary, CZ	33601	<b>G 07 C 9/00</b> (2006.01)
EXIMPO akciová společnost, Praha 6, Dejvice, CZ	33596	<b>H 01 M 10/052</b> (2010.01)	Kývalová Jana Bc., Hulín, CZ	33600	<b>C 10 L 1/02</b> (2006.01)
Fa Lixen, s.r.o., Kolín, Kolín II, CZ	33603	<b>B 44 F 3/00</b> (2006.01)	Libor Menhart, Kolinec, CZ	33605	<b>B 32 B 15/20</b> (2006.01)
Farmet a.s., Česká Skalice, Malá Skalice, CZ	33597	<b>A 01 B 73/04</b> (2006.01)	Padalík Vladislav, Praha 9, Vysočany, CZ	33598	<b>A 44 B 99/00</b> (2010.01)
Mendelova univerzita v Brně, Brno, Černá Pole, CZ	33602	<b>G 01 N 27/34</b> (2006.01)	Řičica Zdeněk Ing., Hulín, CZ	33600	<b>C 10 L 1/02</b> (2006.01)
Meopta - optika, s.r.o., Přerov, Přerov I-Město, CZ	33599	<b>G 02 B 7/02</b> (2006.01)	Šimková Dagmar Bc., Herálec, CZ	33604	<b>B 42 D 15/00</b> (2006.01)

## FG4Q

## Zapsané průmyslové vzory - přehled podle čísel zápisu

V období uzávěrky tohoto čísla Věstníku zapsal Úřad průmyslového vlastnictví tyto průmyslové vzory:

(11)	(51)	(11)	(51)
37468	26-03	37470	26-06
37469	09-09	37471	06-01

## FG4Q

## Zapsané průmyslové vzory - přehled podle tříd

(51) **06-01**  
(11) 37471  
(21) 2019-41410  
(22) 21.03.2019  
(15) 08.01.2020  
(54) **Židle**  
(28) 1  
(73) SANELA spol. s r.o., Lanškroun, Žichlínské Předměstí, CZ  
(72) Dušek Pavel, Verměřovice, CZ  
(74) INPARTNERS GROUP, Ing. Dušan Kendereški, Tuřanka 1519/115a, Brno, Slatina, 62700

(51) **09-09**  
(11) 37469  
(21) 2018-41340  
(22) 29.11.2018  
(15) 08.01.2020  
(54) **Odpadkový koš**  
(28) 1  
(73) PRESBETON Nova, s.r.o., Olomouc, Chválkovice, CZ  
(72) Kutálek Michal Ing. arch., Uherské Hradiště, CZ  
(74) Ing. Petr Soukup, tř. Svobody 43/39, Olomouc, 77900



1.1



1.2



1.3



1.1



1.2

---

(51) **26-03**  
(11) 37468  
(21) 2018-41339  
(22) 29.11.2018  
(15) 08.01.2020  
(54) **Dekoratívni svítidlo**  
(28) 1  
(73) PRESBETON Nova, s.r.o., Olomouc, Chválkovice, CZ  
(72) Kutálek Michal Ing. arch., Uherské Hradiště, CZ  
(74) Ing. Petr Soukup, tř. Svobody 43/39, Olomouc, 77900



1.1



1.2



1.4



1.5

- 
- (51) 26-06  
(11) 37470  
(21) 2019-41406  
(22) 20.03.2019  
(15) 08.01.2020  
(54) Světelné vybavení vozidla  
(28) 16  
(73) ŠKODA AUTO a.s., Mladá Boleslav, Mladá Boleslav II, CZ  
(72) Kabaň Jozef Mgr., Mladá Boleslav, CZ



2.1



1.1



1.2



1.3



2.2



2.3



2.4



3.4



2.5



3.5



3.1



4.1



3.2



4.2



3.3



4.3



4.4



5.4



4.5



5.5



5.1



6.1



5.2



6.2



5.3



6.3



6.4



6.5



7.1



7.2



7.3



7.4



7.5



8.1



8.2



8.3





8.4



8.5



9.1



9.2



9.3



9.4



9.5



10.1



10.2



10.3



10.4



10.5



11.1



11.2



11.3



11.4



11.5



12.1



12.2



12.3





12.4



12.5



13.1



13.2



13.3



13.4



13.5



14.1



14.2



14.3



14.4



14.5



15.1



15.2



15.3



15.4



15.5



16.1



16.2



16.3



16.4



16.5

---

**Seznam vlastníků zapsaných průmyslových vzorů**

(73)	(11)	(51)	(73)	(11)	(51)
PRESBETON Nova, s.r.o., Olomouc, Chválkovice, CZ	37468	26-03	SANELA spol. s r.o., Lanškroun, Žichlínské Předměstí, CZ	37471	06-01
PRESBETON Nova, s.r.o., Olomouc, Chválkovice, CZ	37469	09-09			
ŠKODA AUTO a.s., Mladá Boleslav, Mladá Boleslav II, CZ	37470	26-06			

## Dodatková ochranná osvědčení pro léčiva a pro přípravky na ochranu rostlin

### Podání žádosti o udělení osvědčení

- (22) 20.12.2019
  - (21) SPC/CZ2019/676
  - (71) Xencor Inc., Monrovia, CA 91016, US
  - (68) 2808343
  - (54) **Fc varianty se změněnou vazbou na FcRn**
  - (92) EU/1/19/1371, 05.07.2019
  - (93) EU/1/19/1371, 05.07.2019, EU
  - (95) **Ravulizumab, léčivý přípravek**
- 

### Schválení prodloužení doby platnosti

- (22) 21.03.2019
  - (21) SPC/CZ2012/217
  - (73) Bristol-Myers Squibb Holdings Ireland Unlimited Company, 6312 Steinhausen, CH
  - (68) 302788
  - (54) **N-(2-Chlor-6-methylfenyl)-2-[[6-[4-(2-hydroxyethyl)-1-piperazinyl]-2-methyl-4-pyrimidinyl]amino]-5-thiazolkarboxamid, jeho použití a farmaceutický prostředek s jeho obsahem**
  - (92) EU/1/06/363/001-015, 22.11.2006
  - (93) EU/1/06/363/001-015, 22.11.2006, EU
  - (94) 22.05.2022
  - (95) **SPRYCEL-dasatinib, léčivý přípravek**
- 

- (22) 04.09.2014
  - (21) SPC/CZ2014/367
  - (73) NOVARTIS AG, Basel, CH
  - (68) 304470
  - (54) **Protilátky proti humánnímu IL-1beta, způsob jejich přípravy a jejich použití**
  - (92) EU/1/09/564/001-002, 27.10.2009
  - (93) EU/1/09/564/001-002, 27.10.2009, EU
  - (94) 27.04.2025
  - (95) **ILARIS - kanakinumab, léčivý přípravek**  
Léčivo pro pediatrické použití
- 

### Zánik dodatkového osvědčení na patent

- (11) 290246/88

## Úřední rozhodnutí a oznámení

### MK4A, MK4F

### Zánik patentů a autorských osvědčení uplynutím doby platnosti

(11)	(21)	Int.Cl/(51)	(11)	(21)	Int.Cl/(51)
290246	1995-61	8/A61K 38/15	299047	2001-2646	8/C02F 11/12
295714	2000-98	8/A61K 9/70	299125	2001-2489	8/C07D 211/78
296728	2001-2567	8/B60L 3/00	299660	2001-2655	8/C07C 215/60
298359	2000-3524	8/G11B 7/007	300742	2000-3799	8/H04Q 7/36
298378	2001-2558	8/B01J 37/03	302846	2006-706	8/C07D 211/78
298447	2007-221	8/G11B 7/007	302941	2001-2443	8/C07D 487/06
298704	2001-2560	8/B01J 37/02			

### MM4A, MM4F

### Zániky patentů a autorských osvědčení pro nezaplacení udržovacích poplatků

(11)	(21)	Int.Cl/(51)	(11)	(21)	Int.Cl/(51)
294343	2001-2436	8/A01N 25/02	303572	2002-4263	8/A61K 9/14
296215	2002-2310	8/B30B 11/20	303711	2011-387	8/H04W 4/24
296763	2001-795	8/B60H 1/00	303797	2011-408	8/B23K 26/04
297213	2005-436	8/B61D 13/00	303902	2002-1264	8/B61B 3/02
298071	2005-403	8/G01N 21/87	304307	2002-61	8/C07D 239/42
300094	2002-2	8/A61K 31/216	304555	2002-53	8/C03C 25/24
300154	2002-18	8/A61K 9/16	304681	2013-522	8/C02F 1/32
300474	2004-53	8/F03D 1/06	305190	2011-409	8/C06B 41/00
300545	2001-2437	8/D01H 4/12	305399	2014-457	8/C02F 1/52
301671	2003-1837	8/B65B 43/12	305631	2014-436	8/C23C 14/34
301749	2007-434	8/F41A 19/51	305660	2014-447	8/C07K 7/16
301765	2003-356	8/C07D 209/42	306373	2009-423	8/C01B 3/12
302022	2003-358	8/C07D 209/42	306623	2013-526	8/C07J 43/00
302223	2005-440	8/B60J 3/00	306886	2009-416	8/G01M 1/10
302825	2001-2365	8/C23C 20/06	307726	2017-545	8/A61M 5/19
303206	2010-494	8/C02F 1/44	307736	2004-21	8/A61K 9/16
303380	2011-376	8/D01D 5/00	307742	2017-544	8/A61M 5/20

### MK1K

### Zániky užitných vzorů uplynutím doby platnosti

(11)	(21)	(51)	(11)	(21)	(51)		
20538	2010-22165	B28C 3/00	(2006.01)	28614	2015-31273	A01N 65/00	(2009.01)
20651	2010-22142	E04D 13/03	(2006.01)	28638	2015-31292	C12Q 1/68	(2006.01)
20675	2010-22159	B21D 9/05	(2006.01)	28770	2015-31270	H05K 5/02	(2006.01)
20979	2010-22143	C22B 7/00	(2006.01)	28788	2015-31284	H05H 1/24	(2006.01)
28524	2015-31272	A01N 65/00	(2009.01)	28931	2015-31277	G02B 6/122	(2006.01)
28544	2015-31290	C10L 1/04	(2006.01)	29155	2015-31286	A01K 95/00	(2006.01)
28576	2015-31269	A63F 1/02	(2006.01)	29975	2015-31283	A62C 31/00	(2006.01)
28577	2015-31276	B61L 29/00	(2006.01)				

## MK4Q

### Zániky práva ze zapsaných průmyslových vzorů uplynutím doby ochrany

(11)	(21)	Int.Cl/(51)	(11)	(21)	Int.Cl/(51)
34715	2009-37812	9/03-01	36431	2014-39951	10/29-02
36321	2014-39862	10/10-01	36432	2014-39963	10/23-03
36411	2014-39957	10/02-03	36443	2014-39953	10/15-03
36419	2014-39960	10/09-03	36495	2014-39950	10/14-03

### Zápisy licenčních smluv do patentového rejstříku pro nabyvatele

(11) 307829	Druh licence: nevýlučná
(73) České vysoké učení technické v Praze, Praha 6, Dejvice, CZ	Datum uzavření smlouvy: 09.12.2019
Nabyvatel: DBH Technologies s.r.o., Československých legií 229, Černčice, 43901, CZ	Datum zápisu smlouvy: 08.01.2020

### Zápisy licenčních smluv do rejstříku užitečných vzorů pro nabyvatele

(11) 29172	Nabyvatel: AGROPOL Mikulov, spol s r.o., Sady 28. října 616/6, Břeclav, 69002, CZ
(73) Univerzita Tomáše Bati ve Zlíně, Zlín, CZ	Druh licence: nevýlučná
Moravskoslezský automobilový klastr, o.s., Ostrava - Poruba, CZ	Datum uzavření smlouvy: 04.12.2019
Vysoká škola báňská - Technická univerzita Ostrava, Ostrava - Poruba, CZ	Datum zápisu smlouvy: 14.01.2020
Ostravská univerzita v Ostravě, Ostrava, CZ	(11) 33280
PREVENTADO medical s.r.o., Zlín, CZ	(73) Vysoká škola báňská-Technická univerzita Ostrava, Ostrava, Poruba, CZ
Nabyvatel: F-Dental Hodonín, s.r.o., Polní 4013/29, Hodonín, 69501, CZ	Nabyvatel: "TMV SS" spol. s r.o., Studánková 395, Praha 4, Újezd u Průhonic, 14900, CZ
Druh licence: nevýlučná	Druh licence: nevýlučná
Datum uzavření smlouvy: 14.11.2019	Datum uzavření smlouvy: 09.12.2019
Datum zápisu smlouvy: 10.01.2020	Datum zápisu smlouvy: 13.01.2020
(11) 32496	(11) 33374
(73) České vysoké učení technické v Praze, Praha 6, Dejvice, CZ	(73) Výzkumný ústav rostlinné výroby, v. v. i., Praha 6, Ruzyně, CZ
Nabyvatel: DBH Technologies s.r.o., Československých legií 229, Černčice, 43901, CZ	Nabyvatel: Pivovar Kamenice s.r.o., nám. Čsl. armády 2, Kamenice nad Lipou, 39470, CZ
Druh licence: nevýlučná	Druh licence: nevýlučná
Datum uzavření smlouvy: 09.12.2019	Datum uzavření smlouvy: 03.12.2019
Datum zápisu smlouvy: 08.01.2020	Datum zápisu smlouvy: 13.01.2020
(11) 32958	
(73) Mendelova univerzita v Brně, Brno, Černá Pole, CZ	

## ND4Q

### První obnovy doby ochrany průmyslových vzorů

- (51) 06-01
- (11) 36500
- (21) 2015-40147
- (22) 20.01.2015
- (54) Lavička

## ND4Q

### Druhé obnovy doby ochrany průmyslových vzorů

- (51) 02-02
- (11) 34932
- (21) 2010-38137
- (22) 19.03.2010
- (54) Advokátní talár

## ND4Q

### Třetí obnovy doby ochrany průmyslových vzorů

(51) 01-01  
(11) 32902  
(21) 2005-35959  
(22) 14.03.2005  
(54) Pemík

(51) 09-01  
(11) 33071  
(21) 2005-35812  
(22) 24.01.2005  
(54) Obaly na vepřové a pomazánkové sádlo

## PD4A

### Převod práv a ostatní změny majitelů patentů

(11) 298500  
(21) 2006-258  
(73) STRICT LEGAL ACCOUNTING s.r.o., Praha 1, Staré Město, CZ

(11) 306357  
(21) 2002-2367  
(73) BASF Agricultural Solutions Seed US LLC, Florham Park, 07932, NJ, US

(11) 303986  
(21) 2011-631  
(73) Pharmaceutical Biotechnology s.r.o., Praha 2, CZ

(11) 307741  
(21) 2017-187  
(73) ERC BETON s.r.o., Praha 1, Staré Město, CZ

## PD1K

### Převod práv a ostatní změny majitelů užitných vzorů

(11) 23509  
(21) 2011-24844  
(73) Siemens Mobility Austria GmbH, 1210 Vienna, AT

(11) 30469  
(21) 2017-33360  
(73) AAA Techlabs s.r.o., Praha 5, Košíře, CZ

(11) 29246  
(21) 2016-32001  
(73) Marxová Kvochová Šárka, Olomouc, CZ

## PD4Q

### Převod práv a ostatní změny vlastníků průmyslových vzorů

(11) 29682  
(21) 2000-32295  
(73) DIAGEO BRANDS B.V., 1014 BG Amsterdam, NL

## QA9A

### Nabídka licence

(73) Centrum výzkumu Řež s.r.o., Husinec- Řež, CZ  
(11) 308192  
(54) Způsob přípravy transparentních fólií pro TEM o průměru 1mm z austenitických materiálů malých rozměrů ozářených neutrony a zařízení k provádění tohoto způsobu



### Zamítnuté a částečně zamítnuté přihlášky ochranných známek před zveřejněním

Kapitola obsahuje údaje o rozhodnutích o přihláškách ochranných známek, u kterých byly na základě provedeného věcného průzkumu shledány Úřadem důvody pro zamítnutí přihlášky ochranné známky podle ustanovení § 4 nebo 6 zákona č. 441/2003 Sb. Na základě toho Úřad vydal rozhodnutí o zamítnutí přihlášky podle ustanovení § 22 zákona č. 441/2003 Sb., a to pro celý seznam výrobků a služeb nebo pro jeho část. Údaje o výsledku rozhodnutí (zamítnutí přihlášky, částečně zamítnutí přihlášky) jsou uvedeny jako datum právní moci rozhodnutí/výsledek rozhodnutí.

(210) **O-549608**  
(540)

**FOTOKLUB**PRAHA

10.01.2020/NABYTÍ P.M. - ZAMÍTNUTÍ PŘIHLÁŠKY

---

(210) **O-550773**  
(540)

**LOPAŤÁK**

07.01.2020/NABYTÍ P.M. - ZAMÍTNUTÍ PŘIHLÁŠKY

---

(210) **O-551705**  
(540)

**Osudové okamžiky**

03.01.2020/NABYTÍ P.M. - ZAMÍTNUTÍ PŘIHLÁŠKY

---

(210) **O-555755**  
(540)

**FOTO TADY A TED fototadyated**

04.01.2020/NABYTÍ P.M. - ZAMÍTNUTÍ PŘIHLÁŠKY

---

(210) **O-556501**  
(540)

**Dosáhli jste cíle**

22.12.2019/NABYTÍ P.M. - ZAMÍTNUTÍ PŘIHLÁŠKY

---

(210) **O-556942**  
(540)

**Moravian Industrial Group**

22.12.2019/NABYTÍ P.M. - ZAMÍTNUTÍ PŘIHLÁŠKY

---

(210) **O-557018**  
(540)

**Relax myslí**

03.01.2020/NABYTÍ P.M. - ZAMÍTNUTÍ PŘIHLÁŠKY

---

(210) **O-557756**  
(540)

**SUPPORTING**

10.01.2020/NABYTÍ P.M. - ZAMÍTNUTÍ PŘIHLÁŠKY

---

### Přehled zveřejněných přihlášek ochranných známek

Přihlášky ochranných známek, které byly na základě výsledků formálního a věcného průzkumu provedeného Úřadem shledány schopné zápisu do rejstříku ochranných známek, jsou obsaženy v této kapitole. Důležitou právní skutečností je, že zveřejněním přihlášky ochranné známky v této kapitole Věstníku (§ 23 zákona č. 441/2003 Sb.) začíná běžet zákonná tříměsíční lhůta pro podání námitek podle ustanovení § 25 zákona č. 441/2003 Sb.

Číselný přehled (210)											
O-542122	O-544046	O-554895	O-554896	O-556184	O-556895	O-557717	O-557944	O-558101	O-558287	O-558330	O-558331
O-558342	O-558343	O-558344	O-558345	O-558346	O-558347	O-558353	O-558371	O-558498	O-558659	O-558694	O-558742
O-558789	O-558790	O-558819	O-558832	O-558903	O-558985	O-558986	O-558987	O-558988	O-558992	O-559005	O-559006
O-559007	O-559008	O-559036	O-559067	O-559068	O-559069	O-559070	O-559214	O-559216	O-559228	O-559299	O-559308
O-559333	O-559389	O-559413	O-559531	O-559532	O-559546	O-559589	O-559592	O-559607	O-559614	O-559616	O-559618
O-559653	O-559670	O-559694	O-559707	O-559721	O-559726	O-559730	O-559734	O-559745	O-559759	O-559768	O-559771
O-559772	O-559773	O-559776	O-559781	O-559782	O-559783	O-559785	O-559786	O-559787	O-559788	O-559798	O-559800
O-559801	O-559806	O-559810	O-559817	O-559821	O-559825	O-559826	O-559849	O-559878	O-559905	O-559924	O-559925
O-559926	O-559927	O-559928	O-559929	O-559930	O-559931	O-559932	O-559933	O-559934	O-559980	O-559988	O-559993
O-560043	O-560044	O-560049	O-560058	O-560070	O-560073	O-560075	O-560077	O-560078	O-560079	O-560080	O-560081
O-560082	O-560090	O-560100	O-560116	O-560165	O-560177	O-560179	O-560181	O-560182	O-560190	O-560191	O-560192
O-560235	O-560245	O-560250	O-560263	O-560275	O-560299	O-560300	O-560311	O-560335	O-560349	O-560361	O-560363
O-560400	O-560419	O-560427	O-560432	O-560434	O-560435	O-560436	O-560437	O-560493	O-560496	O-560589	O-560674

## Zveřejněné přihlášky ochranných známek

(210) **O-542122**

(220) 08.09.2017

(320) 08.09.2017

(511) 9, 35, 36, 37, 38, 39, 42

(540)

### CzechToll

(510) (9) počítačové terminály pro zpracování mýtného, počítačové tiskárny pro systémy zpracování dat a finančních transakcí v souvislosti se silničním mýtem, peněžní automaty na zpracování mýtného s výjimkou nehracích hracích automatů, elektronická zařízení pro příjem, kontrolu a zúčtování peněz, bankovek nebo mincí v souvislosti se silničním mýtem, počítačový software na zpřístupnění, zúčtování a úhradu mýtného, počítačový hardware v podobě čipových karet a čtecích zařízení karet pro zpracování mýtného, elektronická zařízení a přístroje k zúčtování mýtného, elektronická zařízení a přístroje pro sledování a vyhodnocování polohy, pohybu a ujeté vzdálenosti vozidel pro účely zpracování mýtného, elektronický čestný mýtný systém jako hardware a software a jeho součásti a doplňky spadající do třídy 9, elektronické součásti silničního mýtného systému včetně hardwaru a softwaru, snímače polohy, GPS snímače a satelitní komunikační zařízení a přístroje pro účely zpracování mýtného, fakturovací stroje, registrační pokladny, automaty na vydávání lístků a číslíkové souřadnicové zapisovače pro účely zpracování mýtného, všechny výše uvedené výrobky se vztahují pouze pro použití v souvislosti se silničním mýtem; (35) fakturace mýtného, maloobchodní a velkoobchodní služby se silničními mýtnými a fakturačními přístroji do vozidel, poskytování informací o výše uvedených službách v rámci této třídy, a to prostřednictvím komunikačních médií, elektronické pošty, SMS zpráv, počítačových sítí a internetu; (36) vybírání mýtného, finanční služby spojené s vyměřením, vyúčtováním a inkasem výběr mýtného, poskytování informací o výše uvedených službách v rámci této třídy, a to prostřednictvím komunikačních médií, elektronické pošty, SMS zpráv, počítačových sítí a internetu; (37) instalace, údržba a servis silničního mýtného počítačového a komunikačního vybavení s výjimkou instalace počítačových programů, budování, údržba, servis a opravy silničních mýtných bran, stavební činnosti spojené s instalací systémů pro výběr mýtného, poskytování informací o výše uvedených službách v rámci této třídy, a to prostřednictvím komunikačních médií, elektronické pošty, SMS zpráv, počítačových sítí a internetu; (38) komunikační služby na sběr a vyhodnocení výběr mýtného, poskytování informací o výše uvedených službách v rámci této třídy, a to prostřednictvím komunikačních médií, elektronické pošty, SMS zpráv, počítačových sítí a internetu; (42) vývoj a návrh systémů mýtného, vývoj a návrh zařízení a přístrojů na zpoplatnění silnic prostřednictvím silničních mýtného, kontrola kvalitativních parametrů systémů mýtného, poskytování informací o výše uvedených službách v rámci této třídy, a to prostřednictvím komunikačních médií, elektronické pošty, SMS zpráv, počítačových sítí a internetu.

(730) **CzechToll s.r.o.**, Argentinská 1610/4, Praha 7, Holešovice, 17000, CZ

(210) **O-544046**

(220) 28.11.2017

(320) 28.11.2017

(511) 9, 35, 41, 42, 45

(540)

**byznys**

(510) (9) počítačové programy operační, interaktivní a pro řízení projektů, aplikační software pro správu systémů a pro kontrolu dokumentů, programy (software) pro registrační pokladny, programová řešení pro elektronickou evidenci tržeb, firemní a aplikační systémy v oblasti efektivního řízení výroby, dopravních služeb, ekonomických, účetních a daňových agend, personalistiky, organizačně-technických služeb včetně skladového hospodářství, jejich sestavy, podsystémy a ostatní související programy,

komplexní řídicí systémy, operační a expertní systémy, tvorba počítačových programů na zakázku; (35) elektronické, maloobchodní a zásilkové služby s výše uvedenými výrobky spadajícími do třídy 9; (41) služby vzdělávací a školicí v oblasti software i hardware; (42) návrhy, vývoj, programování a implementace softwarů a hardwarů, aplikace, instalace a údržba programů, vyladění a aktualizace ekonomických, účetních, daňových, firemních a řídicích systémů i souvisejících programů, vývoj programového vybavení v oblasti ekonomických agend, účetnictví, mezd, personalistiky, skladového hospodářství a firemního majetku, včetně ostatních organizačně-technických služeb, analyticko-programátorské činnosti, firemní programy na zakázku, konzultační, poradenské a informační služby v oblasti počítačových programů, počítačových sítí a informačních technologií, webhostingové služby a software jako služba a pronájem softwaru, počítačové poradenské služby; (45) počítačové licence.

(591) Barevná

(730) **Byznys software, s.r.o.**, Žižkova 708, Příbram, Příbram II, 26101, CZ

(740) Kania, Sedláč, Smola, s.r.o., Mendlovo náměstí 907/1a, Brno, Staré Brno, 60300

(210) **O-554895**

(220) 29.03.2019

(320) 29.03.2019

(511) 16, 35, 37, 40

(540)

**UniPromo**

(510) (16) tiskoviny, tisky, barevné tisky, tiskopisy, zápisníky (tiskoviny), denní tisk (noviny), věstníky (tiskoviny), tisky ve formě obrázků, papír a lepenka; (35) tvorba reklamních předmětů a reklam, reklamní, marketingové a propagační služby, reklamní agentury, grafická úprava pro reklamní účely, prodej prezenčních a výstavních systémů - konkrétně: banner stojany, roll up system, stojany na prospekty, stojánky na vizitky, stojánky na katalogy, stojánky na letáky, světelné rámy, světelné boxy, světelné totemy, světelné vitríny, plakátové rámy, klaprámy, závěsné a lankové systémy, informační stojany, vlnkové systémy, prezentační stolky, výstavní stěny, zákaznické poutače, magnetické tabule, vitríny, nástěnky, křídlové tabule, stojany na kola, kuřácké stolky a popelníky, mincovníky, plastové boxy, orientační systémy, bariérové systémy, digitální poutače, transparenty, bannery, vypínací systémy, stojany na obrazovky a tablety, prodej reklamních a dárkových předmětů bez potisku i s potiskem - konkrétně: power banky, bezdrátové nabíječky, USB nabíječky, příslušenství pro mobily a tablety, USB flash disky, radia, reproduktory, příslušenství pro počítače, hodiny a hodiny, meteorologické stanice, pera, pera na dotykový displej, psací sady, tužky, zvýrazňovače, gumy a ořezávátka, pouzdra na pera, bloky a poznámkové bloky, psací podložky, složky na dokumenty, vizitkáře, čistící hadříky, šňůrky na krk, pravítka, záložky do knih, kalkulačky, skleněné trofeje, plážové tašky, nákupní tašky, vaky na stahování, batohy, tašky přes rameno, sportovní tašky, cestovní tašky, tašky na notebook, peněženky, obaly na karty, deštníky, termosky, termohrnky, sportovní láhve, hrnky, šálky, skleničky, příslušenství ke kávě a čaji, kuchyňské doplňky, boxy na jídlo a nádoby, magnetky na lednici, otvíráky na láhve, příslušenství k vínu, pokladničky, hračky, plyšová zvířátka, puzzle, omalovánky, přívěšky na klíče, umělé mince do nákupních vozíků, baterky, nože a náradí, metry, autopříslušenství, reflexní produkty, zapalovače, sluneční brýle, klobouky, plážové žabky, plážové doplňky, nafukovala, chladicí tašky, boty, sportovní příslušenství, zrcátka a hřebínky, manikúry, kosmetické taštičky, domácí dekorace, doplňky do koupelny, ručníky, lékařské produkty, bombóny, antistresové předměty, čepice, rukavice, šály, oblečení, bundy, mikiny, trička, košile, polokošile, sportovní oblečení, odznaky, propagační činnost, reklama, distribuce zboží k reklamním účelům, marketing, produktový marketing, marketingové služby, přímý marketing, propagační marketing, cílený marketing, digitální marketing, internetový marketing, marketingový průzkum, marketingové analýzy; (37) montáž reklamních nápisů, desek, samolepek, bannerů, billboardů, reklamních stojanů, prezentačních a výstavních systémů; (40) tiskářenské služby, vyvolávání a zpracování fotografií a kinematografických filmů, tisk, tisk portrétů, ofsetový tisk, leptový tisk, tisk knih, textilní tisk, litografický tisk, foto tisk, tisk fotografií,

tisk vzorů, digitální tisk, tiskařské služby, tisk fotografických diapositivů, tisk kinematografických filmů, 3D tisk, zakázkový tisk názvů a log společností pro propagační a reklamní účely na zboží druhých, zakázková výroba jakýchkoliv reklamních předmětů na míru, zakázková výroba jakýchkoliv prezentačních systémů na míru, polep vozidel a autobusů.

(730) **Tikal Jiří**, Unhošťská 20, Kladno, Kročehlavy, 27201, CZ

(210) **O-554896**

(220) 29.03.2019

(320) 29.03.2019

(511) 16, 35, 37, 40

(540)

**UniPrint**

(510) (16) tiskoviny, tisky, barevné tisky, tiskopisy, zápisníky (tiskoviny), denní tisk (noviny), věstníky (tiskoviny), tisky ve formě obrázků, papír a lepenka, papírnické zboží a učební pomůcky, papír pro laserové tiskárny, ruční tiskárny štítků (kancelářské potřeby), pásy pro ruční tiskárny štítků (kancelářské potřeby), kancelářské stroje, tiskárny (zařízení pro protisk) pro kancelářské účely, papír do tiskárny, papír pro ofsetový tisk brožur, prospektů a letáků, papír pro digitální tisk; (35) tvorba reklamních předmětů a reklam, reklamní, marketingové a propagační služby, reklamní agentury, grafická úprava pro reklamní účely, prodej prezenčních a výstavních systémů - konkrétně: banner stojany, roll up system, stojany na prospekty, stojánky na vizitky, stojánky na katalogy, stojánky na letáky, světelné rámy, světelné boxy, světelné totemy, světelné vitríny, plakátové rámy, klaprámy, závěsné a lankové systémy, informační stojany, vlajkové systémy, prezentační stoly, výstavní stěny, zákaznické poutače, magnetické tabule, vitríny, nástěnky, křídové tabule, stojany na kola, kuřácké stoly a popelníky, mincovníky, plastové boxy, orientační systémy, bariérou systémy, digitální poutače, transparenty, bannery, vypínací systémy, stojany na obrazovky a tablety, prodej reklamních a dárkových předmětů bez potisku i s potiskem - konkrétně: Power banky, bezdrátové nabíječky, USB nabíječky, příslušenství pro mobily a tablety, USB flash disky, radia, reproduktory, příslušenství pro počítače, hodiny a hodiny, meteorologické stanice, pera, pera na dotykový displej, psací sady, tužky, zvyrazňovače, gumy a ořezávkátka, pouzdra na pera, bloky a poznámkové bloky, psací podložky, složky na dokumenty, vizitkáře, čisticí hadříky, šňůrky na krk, pravítka, záložky do knih, kalkulačky, skleněné trofeje, plážové tašky, nákupní tašky, vaky na stahování, batohy, tašky přes rameno, sportovní tašky, cestovní tašky, tašky na notebook, peněženky, obaly na karty, deštníky, termosky, termohrnky, sportovní láhve, hrnky, šálky, skleničky, příslušenství ke kávě a čaji, kuchyňské doplňky, boxy na jídlo a nádoby, magnetky na lednici, otvíráky na láhve, příslušenství k vínu, pokladničky, hračky, plyšová zvířátka, puzzle, omalovánky, přívěšky na klíče, umělé mince do nákupních vozíků, baterky, nože a nářadí, metry, autopříslušenství, reflexní produkty, zapalovače, sluneční brýle, klobouky, plážové žabky, plážové doplňky, nafukovala, chladicí tašky, boty, sportovní příslušenství, zrcátka a hřebínky, manikúry, kosmetické taštičky, domácí dekorace, doplňky do koupelny, ručníky, lékařské produkty, bonbóny, antistresové předměty, čepice, rukavice, šály, oblečení, bundy, mikiny, trička, košile, polokošile, sportovní oblečení, odznaky, propagační činnost, reklama, distribuce zboží k reklamním účelům, marketing, produktový marketing, marketingové služby, přímý marketing, propagační marketing, cílený marketing, digitální marketing, internetový marketing, marketingový průzkum, marketingové analýzy; (37) montáž reklamních nápisů, desek, samolepek, bannerů, billboardů, reklamních stojanů, prezentačních a výstavních systémů; (40) tiskárenské služby, vyvolávání a zpracování fotografií a kinematografických filmů, tisk, tisk portrétů, ofsetový tisk, leptový tisk, tisk knih, textilní tisk, litografický tisk, foto tisk, tisk fotografií, tisk vzorů, digitální tisk, tiskařské služby, tisk fotografických diapositivů, tisk kinematografických filmů, 3D tisk, zakázkový tisk názvů a log společností pro propagační a reklamní účely na zboží druhých, zakázková výroba jakýchkoliv reklamních předmětů na míru, zakázková výroba jakýchkoliv prezentačních systémů na míru, polep vozidel a autobusů, tisk dokumentů z digitálních médií, služby v oblasti digitálního tisku knih a jiných dokumentů na vyžádání.

(730) **Tikal Jiří**, Unhošťská 20, Kladno, Kročehlavy, 27201, CZ

(210) **O-556184**

(220) 27.05.2019

(320) 27.05.2019

(511) 7, 20

(540)

**Biouly**

(510) (7) dřevoobráběcí stroje, dokončovací stroje; (20) nábytek, bedny nekovové, rámečky do včelích úlů, úly, přířezy pro včelí úly.

(730) **DOMESTAV TREND s.r.o.**, Špitálka 91/23, Brno, Trnitá, 60200, CZ

(210) **O-556895**

(220) 01.07.2019

(320) 01.07.2019

(511) 29, 30, 32, 33, 34, 40, 43

(540)



**PASTA & ŠNYT**

(510) (29) maso, ryby, drůbež a zvěřina, výrobky vyrobené zvýše uvedeného zboží, konzervované, sušené, vařené a zamražené ovoce a zeleniny, ovocné výrobky a zeleninové výrobky nezařazené do jiných tříd, rosoly, džemy, vejce, mléko a ostatní mléčné výrobky, oleje a tuky jedlé, hotová jídla a svačinky obsahující převážně maso, ryby, drůbež, ovoce, zeleninu, vejce a mléčné výrobky; (30) káva, čaj, kakao, cukr, rýže, tapioka, ságo, kávové esence, kávové výtažky, směsi kávy a cikorky, kávové náhražky, mouka a přípravky vyrobené z poživatin z obilnin, chléb, sušenky (nikoliv pro zvířata), dorty, pečivo, neléčivé cukrovinky, zmrzlina, med, sirup melasový, droždí, prášek do těsta, sůl, hořčice, pepř, ocet, omáčky, koření, zmrzlina, nápoje zařazené do třídy 30 a přípravky pro jejich zhotovení, těstoviny a výrobky z těstovin, pudinky, dezerty, omáčky a přípravky pro přípravu omáček, salátové dressingy; (32) pivo, světlé pivo a černé pivo, minerální vody, šumivé vody a jiné nápoje nealkoholické a jiné přípravky k zhotovování takových nápojů, sirupy, ovocné nápoje a ovocné džusy; (33) alkoholické nápoje (kromě pív), vína, šumivá vína; (34) tabák, potřeby pro kuřáky, zápalky; (40) příprava a zpracování potravin jak v teplé, tak ve studené podobě a zpracování surovin pro výrobu potravin; (43) služby zajišťující stravování a nápoje.

(730) **FINEP HOLDING, SE**, Havlíčkova 1030/1, Praha 1, Nové Město, 11000, CZ

(740) Ing. Hana Landová, Františka Novotného 151, Žilina, 27301

(210) **O-557717**  
(220) 09.08.2019  
(320) 09.08.2019  
(511) 33, 43  
(540)



(510) (33) alkoholické nápoje (s výjimkou pív), destilované nápoje, lihoviny, alkoholické výtažky z ovoce, alkoholové extrakty, alkoholické nápoje obsahující ovoce, esence do lihovin, alkoholické esence, vše pocházející z Lotyšska; (43) služby zajišťující stravování a nápoje.  
(591) Barevná  
(730) **Premier Wines & Spirits Group s.r.o.**, Lodecká 1181/4, Praha 1, Nové Město, 11000, CZ  
(740) Březina Mařík & partneři advokátní kancelář, s.r.o., Mgr. Jan Rotta, advokát, Americká 177/35, Praha 2, Vinohrady, 12000

(210) **O-557944**  
(220) 21.08.2019  
(320) 21.08.2019  
(511) 35, 36, 38, 42  
(540)

### MATES

(510) (35) reklamní, inzertní a propagační činnost v oblasti sázkových her, kurzových a jiných sázek a loterií a telekomunikačních služeb, obchodní činnost v oblasti hazardních her, zejména kurzových sázek, loterií, technických a živých her provozovaných v obchodní pobočkové síti i na internetu a telekomunikačních služeb, a to obchod s losy, loterijními tikety, tištěnými loterijními tikety, se stíracími losy, stíracími loterijními kartami, obchod s elektronickými terminály pro generování loterijních lístků, s počítačovými terminály a hardwarem používaným při provozu loterijních systémů, s platebními terminály pro zprostředkování online plateb a elektronických hracích karet (elektronických stíracích losů) a pro uzavírání sázek přes internet, vytváření telekomunikačních a komunikačních databází; (36) služby peněžního rázu spojené se sázkovými hrami, vyplácení, příjem a úschova peněz a žetonů nahrazujících peníze, převod a směna peněz, finanční sponzorování; (38) telekomunikační služby, mobilní telekomunikační služby, provozování mobilní telekomunikační sítě pro bezdrátový přenos hlasu a dat, služby mobilního připojení k síti Internet včetně vysokorychlostního připojení a přenosu hlasové služby přes internetový protokol, peer-to-peer komunikace, služby instant messaging, osobní komunikační služby, pager služby, služby elektronické pošty, sledování mobilních telefonů pomocí satelitních signálů a zjišťování polohy mobilních telefonů pomocí satelitních signálů, radio-paging, poskytování bezdrátového aplikačního protokolu (WAP) včetně služeb využívajících zabezpečeného komunikačního kanálu, hlasová pošta, provádění videokonferencí, video-telefonní služby, služby zprostředkování přístupu ke všem druhům datových a informačních sítí a Internetu, služby textových a multimediálních zpráv, poskytování přístupu k telekomunikačním a komunikačním databázím, telekomunikační služby umožňující spotřebitelům stahovat digitální obsah prostřednictvím sítě a serveru do osobní databáze, provozování on-line komunikačních fór, přenos sportovních utkání, komunikace prostřednictvím počítačových terminálů, poskytování přístupu k informačním zdrojům, provozování počítačových terminálů, telekomunikační služby pro zajištění plateb prostřednictvím počítačových terminálů, telekomunikační služby pro zajištění nákupu výrobků a služeb on-line prostřednictvím počítačových terminálů; (42) web hosting, datové služby - úschova, správa, zálohování dat, provozování datových skladů, navrhování a správa počítačových sítí, správa „big data“, projekt management nákupu nových softwarových systémů, počítačové programování, pronájem informačních a komunikačních technologií (ICT), pronájem software a počítačů, provoz a správa informačních systémů a zajištění jejich kontinuálního rozvoje, poradenské a konzultační služby

zaměřené na provoz a optimalizaci informačních a komunikačních technologií (ICT), na návrhy a implementaci řešení v oblasti manipulace s daty a informacemi, provozně organizační změny pro dosažení finanční i provozní efektivity.

(730) **SAZKA a.s.**, K Žižkovu 851/4, Praha 9, Vysočany, 19000, CZ  
(740) Bird & Bird s.r.o. advokátní kancelář, Mgr. Vojtěch Chloupek, advokát, Na Příkopě 583/15, Praha 1, 11000

(210) **O-558101**  
(220) 28.08.2019  
(320) 28.08.2019  
(511) 29, 30, 32, 33, 35, 40  
(540)



(510) (29) maso, ryby, drůbež a zvěřina, masové výtažky, konzervované, mražené, sušené a vařené ovoce a zelenina, želé, džemy, kompoty, ovocné a zeleninové pomazánky, zázvorový a ovocný džem, výrobky a výrobky z náhražek mléka, jedlé oleje a tuky, zpracované ovoce, houby a zelenina, mražené ovoce, houby a zelenina, loupané ovoce, houby a zelenina, nakládané ovoce, houby a zelenina, míchané ovoce, houby a zelenina, konzervované ovoce, houby a zelenina, vařené, sušené ovoce, houby a zelenina, konzervované nakládané ovoce, houby a zelenina, pochutiny v rámci této třídy, zahuštěná kořeněná zelenina, hotová jídla, polévky a vývary, jídla z kombinace masa, ovoce a zeleniny připravované a servírované v jednom hrnci, konzervovaná rajčata, dipy, pal zpracovaný jako potravina, svačiny z masa, ovoce a zeleniny, zpracovaná sója, hotová jídla z masa, ryb, mořských plodů, ovoce nebo zeleniny, svačiny a přílohy z brambor, polévky a polévkové přípravy, jídla na bázi dušeného masa, ovoce a zeleniny, masové výtažky a vývary, marmeláda; (30) káva, čaj, kakao a kávové náhražky, rýže, tapioka a ságo, mouka a obilninové přípravy, chléb, pečivo a cukrovinky, polevy, cukr, med, melasa, přírodní sladidla, sladké polevy a náplně, cukrovinky obsahující džem, sladký fazolový džem pokrytý měkkou cukrovou krustou na bázi fazolí, výrobky z věcílných produktů, sirupy, sirupy jako přírodní sladidla, stolní sirup, čokoládový, javorový sirup, sirup jako poleva, glukózové potravinářské sirupy, sirupy do potravin, sirupy na ochucování, gutinózní škrobový sirup, škrobový sirup v prášku, sirup z ovocného cukru na výrobu potravin, glukózový sirup užívaný na podporu kvašení potravin, glukózový sirup užívaný ke zlepšení textury potravin, glukózový sirup používaný jako ochranný prostředek na potraviny, glukózový sirup užívaný jako želírovací činidlo k výrobě potravin, droždí, prášek do pečiva, sůl, hořčice, ocet, omáčky (chuťové přísady), chuťové přísady, ochucovačla, byliny a koření, ochucené omáčky, čatní a pasty, hořčice, zejména zeleninová hořčice, kečup, rajčatový kečup, omáčky a pasty z bylin, potravinová ochucovačla složená převážně z kečupu a salsy omáčky, koření, zmrzlina, hotová jídla a polotovary a jídla rychlého občerstvení, svačiny z kukuřice, obilovin, mouky a sezamu, kreky, noky, knedlíky, palačinky, jídla z těstovin, rýže a obilovin, přílohy, koláče s náplní a pečivo, sendviče a pizzy; (32) nealkoholické nápoje a přípravy nebo příchutě na výrobu nápojů, koncentráty a sirupy k výrobě nápojů, ovocné, zeleninové a bylinné šťávy a džusy a sirupy, šerbety (nápoje), mixované ovocné nebo zeleninové nápoje, nealkoholické nápoje s příchutí ovoce nebo zeleniny, nealkoholické nápoje obohacené vitamíny nebo minerály, iontové a energetické nápoje nealkoholické, proteinové nealkoholické nápoje, tablety a prášky na přípravu šumivých nealkoholických nápojů, minerální vody, pramenité vody, sodová voda, voda, šumivé nealkoholické nápoje, míchané nápoje nealkoholické, rajčatová šťáva jako nápoj, nealkoholické aperitivy a likéry; (33) alkoholické nápoje (s výjimkou pív), destiláty, lihoviny, silné alkoholické nápoje, alkoholické energetické nápoje, alkoholové výtažky, extrakty, trestí, punče, alkoholické ovocné extrakty, alkoholické nápoje z ovoce, mošty alkoholizované (cidre), zejména hruškový a jablečný vínný



mošt, alkoholické nápoje z rýže, alkoholické výtažky z ovoce, alkoholické nápoje obsahující ovoce, přípravky k výrobě alkoholu, vína, vína stolní, jakostní, odrůdová včetně přívlastkových a ledových, vína šumivá a perlivá, vína likérová a aromatizovaná, vína a nápoje se sníženým obsahem alkoholu, míchané alkoholické nápoje, exotické a národní alkoholické nápoje zejména baijiu (čínský destilovaný alkoholický nápoj), neera (alkoholický nápoj z cukrové třtiny), mezcal (mexický alkoholický nápoj), cachaca (brazílský alkoholický nápoj), slivovice, borovička, lokální a exotické alkoholické nápoje; (35) maloobchodní a velkoobchodní služby, dodavatelské služby, zprostředkování interaktivního obchodu pomocí globálních komunikačních sítí (internet), shromažďování různého zboží pro třetí osoby (kromě jejich přepravy) za účelem umožnění spotřebitelům, aby si tyto výrobky mohli pohodlně prohlížet a nakupovat, elektronický obchod prostřednictvím internetu (online-shop) to vše s výrobky: chemické výrobky určené pro průmysl, vědu a fotografii, jakož i pro zemědělství, zahradnictví a lesnictví, umělé pryskyřice v surovém stavu, plastické hmoty v surovém stavu, hnojiva pro půdu, hasicí přístroje (složení), prostředky pro kalení a letování kovů, chemické výrobky určené ke konzervování potravin, tříslicí materiály, lepidla pro průmysl, barvy, nátěry, laky, ochranné výrobky proti korozi a proti deterioraci dřeva, barviva, mořidla, přírodní pryskyřice v surovém stavu, kovy listkové a práškové pro malíře, dekoratéry a umělce, přípravky pro bělení a jiné prací prostředky, přípravky pro čištění, leštění, odmašťování a broušení, mýdla, parfumerie, vonné oleje, kosmetika, vlasové vody (lotions), zubní pasty, průmyslové oleje a tuky, mazadla, výrobky pro pohlcování, zavlažování a vázání prachu, paliva včetně benzínu pro motory a osvětlovací látky, svíčky a knoty, farmaceutické a veterinářské výrobky, hygienické výrobky pro léčebné účely, dietní potraviny a dietetické přípravky pro léčebné nebo veterinární účely, potravní doplňky pro lidskou potřebu a pro zvířata, náplastí, obvazových materiálů, materiálů pro plombování zubů a pro zubní otisky, dezinfekční přípravky, výrobky pro hubení škodlivých zvířat, fungicidy, herbicidy, obecné kovy a jejich slitiny, kovové stavební materiály, kovové stavební materiály přenosné, kovové materiály pro železnice, kovové kabely a dráty neelektrické, kovové potřeby zámečnické a klempířské, kovové trubky, sejfy, rudy, obráběcí stroje, motory (s výjimkou motorů pro pozemní vozidla), spojky a transmisní zařízení mimo ty, které jsou pro pozemní vozidla, zemědělské nástroje, kromě nástrojů poháněných ručně, líhňe pro vejce, prodejní automaty, nářadí a nástroje s ručním pohonem, nože, vidličky a lžice, sečné zbraně, břitvy, přístroje a nástroje vědecké, námořní, geodetické, fotografické, filmové, optické, přístroje pro vážení, měření, signalizaci, kontrolu (inspekci), záchranu a přístroje pro vyučování, přístroje a nástroje pro vedení, přepínání, přeměnu, akumulaci, regulaci nebo řízení elektrického proudu, přístroje pro záznam, převod, reprodukci zvuku nebo obrazu, nosiče dat magnetické, záznamové disky, kompaktní disky, DVD a ostatní digitální záznamové nosiče, ústrojí pro přístroje na mince, pokladny registrační, kalkulačky, zařízení na zpracování dat, počítače, počítačový software, hasicí přístroje, přístroje a nástroje chirurgické, zubní a veterinářské, umělé údy, oči a zuby, ortopedické potřeby, materiál na sešívání ran, přístroje pro osvětlení, topení, výrobu páry, pro vaření, přístroje chladicí, pro sušení, ventilaci, rozvod vody a sanitární zařízení, vozidla, dopravní prostředky pozemní, vzdušné nebo vodní, střelné zbraně, střelivo (munice) a střely, výbušniny, ohňostroj, vzácné kovy a jejich slitiny, pozlacené nebo postříbené výrobky, klenoty, bižuterie, drahokamy, hodinářské potřeby a chronometrické přístroje, hudební nástroje, papír, lepenka, tiskárenské výrobky, potřeby pro knižní vazby, fotografie, papírenské zboží, lepidla pro papírenství nebo domácnost, materiál pro umělce, štetce, psací stroje a kancelářské potřeby (vyjímaje nábytek), učební a vyučovací pomůcky s výjimkou přístrojů, plastické obaly, tiskařské typy, štočky, kaučuk, gutaperča, guma, azbest, slída, polotovary z plastických hmot, materiály těsnící, ucpávací a izolační, ohebné trubky nekovové, kůže a její imitace, zvířecí kůže, usně, kufry a cestovní tašky, deštníky a slunečníky, vycházkové hole, biče, jezdecké postroje a sedla, stavební materiály nekovové, neohébné trubky nekovové pro stavebnictví, asfalt, smůla, přenosné konstrukce nekovové, nekovové pomůcky, nábytek, zrcadla, rámy, dřevěné výrobky, výrobky z přírodních materiálů zejména ze slonoviny, želvoviny, jantaru, perleti, mořské pěny a jejich náhražek, pomůcky a nádoby pro kuchyň, hřebeny a mycí houby, kartáče (s výjimkou štětců), materiály pro výrobu kartáčů, čisticí potřeby, drátky na čištění parket, sklo surové nebo opracované (s výjimkou stavebního skla), sklo, porcelán a majolika, lana, provazy, sítky, stany, plachty, plachtoviny, pytle, materiál na vycpávky (s výjimkou kaučuku nebo plastických hmot), textilní materiály ze surových vláken, vlákna pro textilní účely, textil a textilní zboží, povlečení, ubrusy, oděvy, obuv, kloboučnické zboží, krajky a výšivky, stuh a tkaničky, knoflíky, háčky a očka, poutka – galanterie, špendlíky a jehly, umělé květiny, koberce, rohožky, rohože, linoleum a jiné obklady podlah, tapety na stěny nikoliv

textilní, hry, hračky, potřeby pro gymnastiku a sport, vánoční ozdoby, maso, ryby, drůbež a zvířina, masové výtažky, konzervované, mražené, sušené a vařené ovoce a zelenina, želé, džemy, kompoty, vejce, mléko a mléčné výrobky, jedlé oleje a tuky, káva, čaj, kakao a kávové náhražky, rýže, tapioka a ságo, mouka a obilninové přípravky, chléb, pečivo a cukrovinky, šumivé nápoje a jiné nápoje nealkoholické, nápoje a šťávy ovocné, sirupy a jiné přípravky k zhotovování nápojů, alkoholické nápoje (s výjimkou pív), tabák, potřeby pro kuřáky, zápalky, inzerce, organizování a zajišťování obchodních předváděcích akcí výrobků a služeb, obchodní nebo podnikatelské informace, pomoc, poradenství a poskytování konzultací v obchodní činnosti, reklamní a propagační činnost, zprostředkování reklamní činnosti, organizování komerčních a reklamních výstav, rozšiřování vzorků zboží, obchodní pomoc, správa obchodních zájmů třetích osob, vypracování statistických přehledů, poradenství v oblasti organizace a ekonomiky podnikání, marketing, průzkum a analýzy trhů, distribuce zboží k reklamním účelům, rozmnožování dokumentů, direct mailing, on-line reklama na datové komunikační síti, on-line inzerce, zajištění a realizace reklamních kampaní, předváděcí činnost pro obchodní a reklamní účely, personální poradenství, export a import; (40) zpracování potravin a nápojů, konzervace, mražení potravin a nápojů, tepelná úprava potravin a nápojů, zejména zavařování, výroba a zpracování alkoholických nápojů, nakládání a hospodaření s odpady v rámci této třídy.

(591) Barevná

(730) **Láša Jiří Ing.**, Krčmarských 578/52, Ostrava, Nová Bělá, 72400, CZ  
**Lášová Andrea Ing.**, Krčmarských 578/52, Ostrava, Nová Bělá, 72400, CZ

(740) Ing. Petra Bárová Ph.D., Soukromá 261, Václavovice, 73934

(210) **O-558287**

(220) 04.09.2019

(320) 04.09.2019

(511) 29, 30, 31

(540)



(510) (29) jedlé oleje a tuky, maso, mléčné výrobky a jejich náhražky, oleje a tuky, polévky a vývary, masové výtažky, ptačí vejce a vaječné výrobky, ryby, mořské plody a měkkýši neživí, střívkna na uzeniny, přírodní a umělá, upravený hmyz a larvy, zpracované ovoce, houby a zelenina (včetně ořechů a luštěnin); (30) cukr, přírodní sladidla, sladké polevy a náplně, výrobky z vělicích produktů, káva, čaj, kakao a jejich náhražky, led, zmrzlina, mražené jogurty a sorbety, pekárenské výrobky, cukrovinky, čokoláda a zákusky, soli, chuťové přísady, ochucovačla a koření, zpracované obilí, škrob a produkty z nich vyrobené, pečící přípravky a droždí; (31) krmiva a potrava pro zvířata, podestýlky a stelivo pro zvířata, zemědělské plodiny, zahradnické a lesní produkty.

(591) Barevná

(730) **Kublák Kamil**, č. p. 748, Fryčovice, 73945, CZ

(210) **O-558330**

(220) 06.09.2019

(320) 06.09.2019

(511) 29, 30, 32, 43

(540)

## ZMRZLINOVÝ SALON

(510) (29) ovocná dřev, mražená ovocná dřev; (30) zmrzlina, vodová zmrzlina, šerbety (zmrzlina), mléčná zmrzlina, led, ovocná zmrzlina, zmrzlina neobsahující mléko, smetanová zmrzlina, jogurtová zmrzlina (s větším podílem zmrzliny), nanuky, nanuky obsahující mléko, nanuky s mléčnou příchutí, nanuky z mraženého krému, zmrzlinové cukrovinky ve formě

nanuků, výrobky ze zmrzliny na bázi sóji, koláče, ovocné koláče, zákusky, zákusky petit-fours, pekárenské výrobky, cukrovinky, čokoláda, dorty, pudinkové dorty, zmrzlinové dorty, zmrzlinové nápoje, mražené jogurty a sorbety, palačinky, palačinky (crepes), makronky (cukrovi), sladké italské pečivo biscotti, sorbety (zmrzliny), zmrzlina bez cukru, veganská zmrzlina, proteinová zmrzlina; (32) ovocné nápoje nealkoholické, sorbety jako nápoje; (43) kavárna, restaurace, lahůdkářství (restaurace), restaurace s odnosem jídel s sebou, cukrárna, zmrzlinárna, pekárna.

- (730) **Wija Sandra Mgr.**, Dělnická 202/6, Praha 7, Holešovice, 17000, CZ  
**Hochsteiger Jan**, Na viničních horách 488/35, Praha 6, Dejvice, 16000, CZ  
(740) Mgr. Michal Wija, LL.M., advokátní kancelář, Mgr. Michal Wija LL.M., Na Kocínce 210/3, Praha 6, Dejvice, 16000

(210) **O-558331**

(220) 06.09.2019  
(320) 06.09.2019  
(511) 29, 30, 32, 43

(540) **ZMRZLINOVÁ VZORKOVNA**

(510) (29) ovocná dřev, mražená ovocná dřev; (30) zmrzlina, vodová zmrzlina, šerbety (zmrzlina), mléčná zmrzlina, led, ovocná zmrzlina, zmrzlina neobsahující mléko, smetanová zmrzlina, jogurtová zmrzlina (s větším podílem zmrzliny), nanuky, nanuky obsahující mléko, nanuky s mléčnou příchutí, nanuky z mraženého krému, zmrzlinové cukrovinky ve formě nanuků, výrobky ze zmrzliny na bázi sóji, koláče, ovocné koláče, zákusky, zákusky petit-fours, pekárenské výrobky, cukrovinky, čokoláda, dorty, pudinkové dorty, zmrzlinové dorty, zmrzlinové nápoje, mražené jogurty a sorbety, palačinky, palačinky (crepes), makronky (cukrovi), sladké italské pečivo biscotti, sorbety (zmrzliny), zmrzlina bez cukru, veganská zmrzlina, proteinová zmrzlina; (32) ovocné nápoje nealkoholické, sorbety jako nápoje; (43) kavárna, restaurace, lahůdkářství (restaurace), restaurace s odnosem jídel s sebou, cukrárna, zmrzlinárna, pekárna.

- (730) **Wija Sandra Mgr.**, Dělnická 202/6, Praha 7, Holešovice, 17000, CZ  
**Hochsteiger Jan**, Na viničních horách 488/35, Praha 6, Dejvice, 16000, CZ  
(740) Mgr. Michal Wija, LL.M., advokátní kancelář, Mgr. Michal Wija LL.M., Na Kocínce 210/3, Praha 6, Dejvice, 16000

(210) **O-558342**

(220) 07.09.2019  
(320) 07.09.2019  
(511) 29, 30, 32, 43

(540) **GELATO CAFÉ**

(510) (29) ovocná dřev, mražená dřev; (30) šerbety (zmrzlina), mléčná zmrzlina, zmrzlina a led, ovocná zmrzlina, zmrzlina neobsahující mléko, vodová a smetanová zmrzlina, jogurtová zmrzlina (s větším podílem zmrzliny), nanuky, nanuky obsahující mléko, nanuky s mléčnou příchutí, nanuky z mraženého krému, zmrzlinové cukrovinky ve formě nanuků, výrobky ze zmrzliny na bázi sóji, koláče, ovocné koláče, zákusky, zákusky petit-fours, pekárenské výrobky, cukrovinky, čokoláda, dorty, pudinkové dorty, zmrzlinové dorty, zmrzlinové nápoje, mražené jogurty a sorbety, palačinky, makronky (cukrovi), makronky (pečivo), sladké italské pečivo biscotti, zmrzlina bez cukru, veganská zmrzlina, proteinová zmrzlina; (32) ovocné nápoje, sorbety jako nápoje; (43) kavárna, restaurace, delikatesy (restaurace), restaurace s odnosem jídel s sebou, cukrárna, zmrzlinárna, pekárna.

- (730) **Sandra Wija Mgr.**, Dělnická 202/6, Praha 7, Holešovice, 17000, CZ  
**Hochsteiger Jan**, Na viničních horách 488/35, Praha 6, Dejvice, 16000, CZ  
(740) Mgr. Michal Wija, LL.M., advokátní kancelář, Mgr. Michal Wija LL.M., Na Kocínce 210/3, Praha 6, Dejvice, 16000  
Mgr. Michal Wija, LL.M., advokátní kancelář, Mgr. Michal Wija LL.M., Na Kocínce 210/3, Praha 6, Dejvice, 16000

(210) **O-558343**

(220) 07.09.2019  
(320) 07.09.2019  
(511) 29, 30, 32, 43  
(540)



(510) (29) ovocná dřev, mražená dřev; (30) šerbety (zmrzlina), mléčná zmrzlina, zmrzlina a led, ovocná zmrzlina, zmrzlina neobsahující mléko, vodová a smetanová zmrzlina, jogurtová zmrzlina (s větším podílem zmrzliny), nanuky, nanuky obsahující mléko, nanuky s mléčnou příchutí, nanuky z mraženého krému, zmrzlinové cukrovinky ve formě nanuků, výrobky ze zmrzliny na bázi sóji, koláče, ovocné koláče, zákusky, zákusky petit-fours, pekárenské výrobky, cukrovinky, čokoláda, dorty, pudinkové dorty, zmrzlinové dorty, zmrzlinové nápoje, mražené jogurty a sorbety, palačinky, makronky (cukrovi), makronky (pečivo), sladké italské pečivo biscotti, zmrzlina bez cukru, veganská zmrzlina, proteinová zmrzlina; (32) ovocné nápoje, sorbety jako nápoje; (43) kavárna, restaurace, delikatesy (restaurace), restaurace s odnosem jídel s sebou, cukrárna, zmrzlinárna, pekárna.

- (730) **Sandra Wija Mgr.**, Dělnická 202/6, Praha 7, Holešovice, 11000, CZ  
**Hochsteiger Jan**, Na viničních horách 488/35, Praha 6, Dejvice, 16000, CZ  
(740) Mgr. Michal Wija, LL.M., advokátní kancelář, Mgr. Michal Wija LL.M., Na Kocínce 210/3, Praha 6, Dejvice, 16000  
Mgr. Michal Wija, LL.M., advokátní kancelář, Mgr. Michal Wija LL.M., Na Kocínce 210/3, Praha 6, Dejvice, 16000

(210) **O-558344**

(220) 07.09.2019  
(320) 07.09.2019  
(511) 29, 30, 32, 43  
(540)



(510) (29) ovocná dřev, mražená dřev; (30) šerbety (zmrzlina), mléčná zmrzlina, zmrzlina a led, ovocná zmrzlina, zmrzlina neobsahující mléko, vodová a smetanová zmrzlina, jogurtová zmrzlina (s větším podílem zmrzliny), nanuky, nanuky obsahující mléko, nanuky s mléčnou příchutí, nanuky z mraženého krému, zmrzlinové cukrovinky ve formě nanuků, výrobky ze zmrzliny na bázi sóji, koláče, ovocné koláče, zákusky, zákusky petit-fours, pekárenské výrobky, cukrovinky, čokoláda, dorty, pudinkové dorty, zmrzlinové dorty, zmrzlinové nápoje, mražené jogurty a sorbety, palačinky, makronky (cukrovi), makronky (pečivo), sladké italské pečivo biscotti, zmrzlina bez cukru, veganská zmrzlina, proteinová zmrzlina; (32) ovocné nápoje, sorbety jako nápoje; (43) kavárna, restaurace, delikatesy (restaurace), restaurace s odnosem jídel s sebou, cukrárna, zmrzlinárna, pekárna.

- (591) Barevná  
(730) **Sandra Wija Mgr.**, Dělnická 202/6, Praha 7, Holešovice, 11000, CZ  
**Hochsteiger Jan**, Na viničních horách 488/35, Praha 6, Dejvice, 16000, CZ  
(740) Mgr. Michal Wija, LL.M., advokátní kancelář, Mgr. Michal Wija LL.M., Na Kocínce 210/3, Praha 6, Dejvice, 16000  
Mgr. Michal Wija, LL.M., advokátní kancelář, Mgr. Michal Wija LL.M., Na Kocínce 210/3, Praha 6, Dejvice, 16000

(210) **O-558345**  
(220) 07.09.2019  
(320) 07.09.2019  
(511) 29, 30, 32, 43  
(540)



(510) (29) ovocná dřev, mražená dřev; (30) šerbety (zmrzlina), mléčná zmrzlina, zmrzlina a led, ovocná zmrzlina, zmrzlina neobsahující mléko, vodová a smetanová zmrzlina, jogurtová zmrzlina (s větším podílem zmrzliny), nanuky, nanuky obsahující mléko, nanuky s mléčnou příchutí, nanuky z mraženého krému, zmrzlinové cukrovinky ve formě nanuků, výrobky ze zmrzliny na bázi sóji, koláče, ovocné koláče, zákusky, zákusky petit-fours, pekárenské výrobky, cukrovinky, čokoláda, dorty, pudinkové dorty, zmrzlinové dorty, zmrzlinové nápoje, mražené jogurty a sorbety, palačinky, makronky (cukroví), makronky (pečivo), sladké italské pečivo biscotti, zmrzlina bez cukru, veganská zmrzlina, proteinová zmrzlina; (32) ovocné nápoje, sorbety jako nápoje; (43) kavárna, restaurace, delikatesy (restaurace), restaurace s odnosem jídel s sebou, cukrárna, zmrzlinárna, pekárna.

(591) Barevná

(730) **Sandra Wija Mgr.**, Dělnická 202/6, Praha 7, Holešovice, 11000, CZ  
**Hochsteiger Jan**, Na viničních horách 488/35, Praha 6, Dejvice, 16000, CZ

(740) Mgr. Michal Wija, LL.M., advokátní kancelář, Mgr. Michal Wija LL.M., Na Kocínce 210/3, Praha 6, Dejvice, 16000  
Mgr. Michal Wija, LL.M., advokátní kancelář, Mgr. Michal Wija LL.M., Na Kocínce 210/3, Praha 6, Dejvice, 16000

(210) **O-558347**  
(220) 07.09.2019  
(320) 07.09.2019  
(511) 29, 30, 32, 43  
(540)



(510) (29) ovocná dřev, mražená dřev; (30) šerbety (zmrzlina), mléčná zmrzlina, zmrzlina a led, ovocná zmrzlina, zmrzlina neobsahující mléko, vodová a smetanová zmrzlina, jogurtová zmrzlina (s větším podílem zmrzliny), nanuky, nanuky obsahující mléko, nanuky s mléčnou příchutí, nanuky z mraženého krému, zmrzlinové cukrovinky ve formě nanuků, výrobky ze zmrzliny na bázi sóji, koláče, ovocné koláče, zákusky, zákusky petit-fours, pekárenské výrobky, cukrovinky, čokoláda, dorty, pudinkové dorty, zmrzlinové dorty, zmrzlinové nápoje, mražené jogurty a sorbety, palačinky, makronky (cukroví), makronky (pečivo), sladké italské pečivo biscotti, zmrzlina bez cukru, veganská zmrzlina, proteinová zmrzlina; (32) ovocné nápoje, sorbety jako nápoje; (43) kavárna, restaurace, delikatesy (restaurace), restaurace s odnosem jídel s sebou, cukrárna, zmrzlinárna, pekárna.

(591) Barevná

(730) **Sandra Wija Mgr.**, Dělnická 202/6, Praha 7, Holešovice, 11000, CZ  
**Hochsteiger Jan**, Na viničních horách 488/35, Praha 6, Dejvice, 16000, CZ

(740) Mgr. Michal Wija, LL.M., advokátní kancelář, Mgr. Michal Wija LL.M., Na Kocínce 210/3, Praha 6, Dejvice, 16000  
Mgr. Michal Wija, LL.M., advokátní kancelář, Mgr. Michal Wija LL.M., Na Kocínce 210/3, Praha 6, Dejvice, 16000

(210) **O-558346**  
(220) 07.09.2019  
(320) 07.09.2019  
(511) 29, 30, 32, 43  
(540)



(510) (29) ovocná dřev, mražená dřev; (30) šerbety (zmrzlina), mléčná zmrzlina, zmrzlina a led, ovocná zmrzlina, zmrzlina neobsahující mléko, vodová a smetanová zmrzlina, jogurtová zmrzlina (s větším podílem zmrzliny), nanuky, nanuky obsahující mléko, nanuky s mléčnou příchutí, nanuky z mraženého krému, zmrzlinové cukrovinky ve formě nanuků, výrobky ze zmrzliny na bázi sóji, koláče, ovocné koláče, zákusky, zákusky petit-fours, pekárenské výrobky, cukrovinky, čokoláda, dorty, pudinkové dorty, zmrzlinové dorty, zmrzlinové nápoje, mražené jogurty a sorbety, palačinky, makronky (cukroví), makronky (pečivo), sladké italské pečivo biscotti, zmrzlina bez cukru, veganská zmrzlina, proteinová zmrzlina; (32) ovocné nápoje, sorbety jako nápoje; (43) kavárna, restaurace, delikatesy (restaurace), restaurace s odnosem jídel s sebou, cukrárna, zmrzlinárna, pekárna.

(591) Barevná

(730) **Sandra Wija Mgr.**, Dělnická 202/6, Praha 7, Holešovice, 11000, CZ  
**Hochsteiger Jan**, Na viničních horách 488/35, Praha 6, Dejvice, 16000, CZ

(740) Mgr. Michal Wija, LL.M., advokátní kancelář, Mgr. Michal Wija LL.M., Na Kocínce 210/3, Praha 6, Dejvice, 16000  
Mgr. Michal Wija, LL.M., advokátní kancelář, Mgr. Michal Wija LL.M., Na Kocínce 210/3, Praha 6, Dejvice, 16000

(210) **O-558353**  
(220) 12.09.2019  
(320) 12.09.2019  
(511) 21, 29, 30, 32  
(540)



*Muž v kuchyni*

(510) (21) abrazivní houbičky pro kuchyňské použití, abrazivní houby na pěči o pokožku, aerosolové dávkovače, ne dávkovače pro léčebné účely, bavlněný odpad na čištění, brčka na pití, usty z porcelánu, keramiky, kameniny, terakoty nebo skla, cedníky pro použití v domácnosti, cukřenky, čajové konvice, čajové servisy (stolní nádoby), dávkovače mýdla, dávkovače na papírové ručníky, dávkovače na toaletní papír, dekantéry, dekorační předměty z porcelánu, demižony, destičky na rozptýlení vonných olejů, difúzer repelentů na komáry, k zapojení do zásuvky, dortové lopatky, dózy na bonbony, dózy na cukrovinky, dózy na sušenky, dózy, boxy a nádoby pro použití v domácnosti a kuchyni, drtiče pro použití v kuchyni, ne elektrické, držáky květin jako potřeby pro aranžování květin, držáky na houby, držáky na mýdlo, držáky na toaletní papír, držáky na zubní kartáčky, dzbány, elektrická zařízení na vábení a hubení hmyzu, elektrické hřebeny, elektrické kartáče, ne součásti strojů, elektrické zubní kartáčky, figurky z porcelánu, keramiky, kameniny, terakoty nebo skla, filtry na kávu, ne elektrické, flakóny, formy (kuchyňské potřeby), formy a tvořitka na led, formy na dorty, formy na pečení, vaření, fritovací hrnce, ne elektrické, háčky na zapínání knoflíků, hadry na mytí podlah, hlavy k elektrickým zubním kartáčkům, hmoždířové paličky tlouky na rozmělnování, hot pots



{hrnce, pánve na vaření na stole), ne ohříváné elektrinou, houbičky na nanášení líčidel, houby pro použití v domácnosti, hrnce, hrnce na vaření, hrnce tajine, ne elektrické, hrmčířské výrobky, hmky, hřebeny s velkými zuby (na vlasy), hřebeny, česadla na zvířata, hřebela, chladicí kostky (do nápojů), chladicí lahve, chladicí vložky na chlazení potravin a nápojů, chňapky, chňapky (rukavice), interiérová akvária, interiérová terária (pro pěstování rostlin), interiérová terária (vivária), interiérové akvarijní nádrže, izolované lahve, jelenicová kůže na čištění, jídelní hůlky, jídelní soupravy (nádobí), kabarety (dělené misky), kapátka pro kosmetické účely, kapátka pro použití v domácnosti, kapsesní lahve, karafy, kartáče na čištění cylindrů, kartáče na čištění nádrží a nádob, kartáče na koně, kartáče na obuv, kartáče, kartáčky na lyžařské vosky, kartáčky na mytí nádobí, kartáčky na nehty, kartáčky na obočí, kartáčky na řasy, kartáčnické výrobky, kastroly, rendlíky, pánve z kameniny, kávové servisy (stolní nádobí), kbelíky, kbelíky na led, kbelíky s nástavci na ždímaní mopů, kbelíky z tkaniny, keramika pro použití v domácnosti, klece pro domácí zvířata, kleště na salát, kleštičky na cukr, kleštičky na led, količky na prádlo, koňské žíně na výrobu kartáčů, konve na zalévání, konvice na kávu, ne elektrické, konvice na vaření vody, ne elektrické, korbele, kosmetické podušky, kosmetické pomůcky, kosmetické špachtle, koše pro použití v domácnosti, košíky na chleba pro použití v domácnosti, košťata, smetáky, košťáty na víno, kotlíky, koudel na čištění, koupátka pro ptáky, kovové drátěnky, kovové kuchyňské jehly, kovové nádoby na přípravu zmrzlin a ledových nápojů, krabičky na čaj, krabičky na mýdlo, krabičky ze skla, krmné žlaby, kropítka na konve na zalévání, kroužky na drůbež, kroužky na odkapávající vosk (na svíčky), ozdobné prstýnky na svíčky, kroužky na ptáky, kroužky na ubrusy, křemenné sklo (polotovary), ne pro stavební účely, kuchyňská prkénka na krájení, kuchyňská struhadla, kuchyňské dózy a krabičky, kuchyňské hmoždíře, kuchyňské mlýnky, ne elektrické, kuchyňské potřeby, kuchyňské potřeby pro domácnost, kuchyňské rošty na pečení, kuchyňské stěrky, kůže na leštění, květináče, labutěnky na pudrování, lahve, lahve na pití pro sportovní účely, lešticí materiály (s výjimkou přípravků, papíru a kamene), lešticí rukavice, lešticí zařízení a stroje pro použití v domácnosti, ne elektrické, lešticí na vosk, ne elektrické, likérové soupravy, lisy na česnek (kuchyňské potřeby), lisy na kravaty, lisy na ovoce pro použití v domácnosti, ne elektrické, lisy na tortily (kuchyňské potřeby), lisy na žehlení kalhot, lopatky pro použití v domácnosti, louskáčky na ořechy, lžice na boty, lžice na polévání (kuchyňské náčiní), majolika, malované skleněné výrobky, máselníčky, mašlovačky, štětce na potírání při pečení, materiály na výrobu kartáčů, metličky pro použití v domácnosti, ne elektrické, mlisky, misky, misky na ovoce, misky na salát, mlisky na ztracená vejce, mísy (nádoby), mísy na zeleninu, mixéry pro použití v domácnosti, ne elektrické, mopy, naběračky na víno, naběračky na zmrzlinu, nádobí, nádobí z kameniny, nádobí z porcelánu, nádoby na lepidlo, nádoby na chleba, nádoby na led, nádoby na odpad, nádoby na pití, nádoby na pivo, nafukovací dětské koupací vaničky, nálevky, napajedla, napínače na oděvy, napínáky na obuv, napínáky na rukavice, napínáky na vyšší obuv, nářadí pro vaření, ne elektrické, násady na košťata, smetáky, nočníky, obaly na květináče, ne papírové, obouvací lžice, ocelová vlna na čištění, oddělovače žlutků a bílků pro použití v domácnosti, ne elektrické, odpadní koše na papír, odstraňovače zmolků, elektrické i neelektrické, ohříváče kojeneckých lahví, ne elektrické, okenní truhlíky, opakovaně použitelné silikonové kryty na potraviny, opalínové sklo, opalové sklo, otočné servírovací podnosy, otočné sušáky na prádlo, otvíráky na lahve, elektrické i neelektrické, ozdobné stolní mísy (epergne), pánve na smažení, papírové nebo talířové kelímky, papírové podnosy pro použití v domácnosti, papírové talíře, párátko, parní hrnce (hrnce na vaření v páře), ne elektrické, pasty na hmyz, pasty na krasy nebo potkany, pasty na myši, pekáče, pěnové pedikérmí separátory prstů, pepřenky, pěřové prachovky, plácačky na koberec (ruční nástroje), plácačky na mouchy, plechové nádobí (ešusy), podložky na odkládání nožů (stolování), podložky na odložení čajových sáčků, podložky na pečení, podložky pod (horké) nádobí, ne papírové nebo textilní, podložky pod hrnce (stolování), podnosy pro použití v domácnosti, podšálky, talířky, podtácky, ne papírové nebo textilní, pohárky na vejce, pohlcovače kouře pro použití v domácnosti, pokladničky na mince, poklice, pokličky na hrnce, pokličky proti vykypění mléka, poklopy na jídlo, poklopy na máselníčky, poklopy na nádobí, poklopy na sýr, polévací pipety, polévkové mísy, pouzdra na hřebeny, pouzdra na mýdlo, prachovky na nábytek, prasátka (pokladničky), prasečí štětiny na výrobu kartáčů, práškované sklo pro dekoráční účely, prkénka na krájení chleba, prostírání, ne papírové nebo textilní, prostředky k vykuřování vonnými látkami, provzdušňovače na víno, překapávače na kávu, ne elektrické, přenosné dětské koupací vaničky, přenosné chladicí boxy, ne elektrické, přístroje na přípravu kuskusu, ne elektrické, ptačí klece, puďfenky, rohy na pití, rozprašovače na parfémy, rozstříkovačí zařízení, rozstříkovače, rozstříkovače na zalévání květin a rostlin, ruční mlýnky na kávu, ruční mlýnky na pepř, ruční mlýnky pro použití v domácnosti, ruční

nástroje na čištění, ruční strojky na nudle, ruční strojky na výrobu těstovin, rukavice na hřebelcování a česání zvířat, rukavice na mytí automobilů, rukavice pro použití v domácnosti, rýžáky, sáčky na zdobení cukrářských výrobků, sady hrnců, sady karaf na ocet a olej, sady kořenek, servírovací naběračky, sifonové lahve na sodovou vodu, síta na prosévání popela pro použití v domácnosti, síta pro použití v domácnosti, sítko na louhování čaje, sítko na slévání čaje, síťové sáčky na vaření, jiné než do mikrovlnných trub, skelná vata, ne izolační, skleněná příze, ne pro textilní účely, skleněná vlákna, ne pro izolační a textilní účely, skleněné ampulky (nádoby), skleněné baňky (nádoby), skleněné dózy, skleněné lahvičky (nádoby), skleněné mísy, skleněné mozaiky, ne stavební, skleněné zátky, sklenice (nádoby), sklenice na pití, sklenice na svíčky (svícny), skleničky na svíčky (svícny), sklo pro okna vozidel (polotovary), sklo se zabudovanými tenkými elektrickými vodiči, sklo surové nebo jako polotovar, s výjimkou stavebního skla, slánky, smaltované sklo, ne pro stavební účely, sochy z porcelánu, keramiky, kameniny, terakoty nebo skla, sošky z porcelánu, keramiky, kameniny, terakoty nebo skla, stěrky (nástroje na čištění), stojánky na jídelní listky, stojánky na štětky na holení, stojánky na ubrusy (stolování), stojany na grily, grilovací rošty, stojany pro přenosné dětské vaničky, stolní nádobí, nikoliv nože, vidličky a lžice, stolní talíře, stříkačky na zalévání květin a rostlin, sušáky na prádlo, svačtinové boxy, krabičky na svačtinu, svícny, šálky, hrníčky, šejkry, škopky, šlehače, ne elektrické, špičky a trubičky na zdobení cukrářských výrobků, štětce na nanášení líčidel, štetiny, žíně a vlasy pro výrobu kartáčů, štetky na čištění záchodů, štetky na dehet s dlouhou rukojetí, štetky na holení, tabulové sklo (surovina), tácky na drošky, talíře na jedno použití, tampony na čištění, tavený křemen (polotovar), ne pro stavební účely, tepelně izolované nádoby, tepelně izolované nádoby na nápoje (termosky), tepelně izolované nádoby na pokrmy, termoizolační tašky, textilní obaly na čajové nádoby sloužící k udržení teploty nápoje, stojany na grily, grilovací rošty, stojany na grily, grilovací rošty, stojany pro přenosné dětské vaničky, stolní nádobí, nikoliv nože, vidličky a lžice, stolní talíře, stříkačky na zalévání květin a rostlin, sušáky na prádlo, svačtinové boxy, krabičky na svačtinu, svícny, svícny, svícny, šálky, hrníčky, šejkry, škopky, šlehače, ne elektrické, špičky a trubičky na zdobení cukrářských výrobků, štětce na nanášení líčidel, štetiny, žíně a vlasy pro výrobu kartáčů, štetky na čištění záchodů, štetky na dehet s dlouhou rukojetí, štetky na holení, štetky na holení, tabulové sklo (surovina), tácky na drošky, talíře na jedno použití, tampony na čištění, tavený křemen (polotovar), ne pro stavební účely, tepelně izolované nádoby, tepelně izolované nádoby na nápoje (termosky), tepelně izolované nádoby na pokrmy, termoizolační tašky, textilní obaly na čajové nádoby sloužící k udržení teploty nápoje, tlakové hrnce (autoklávy) na vaření, ne elektrické, tlakové hrnce na vaření, ne elektrické, toaletní houby, toaletní potřeby, toaletní taštičky, toalety pro zvířata, trychtýře, trysky na zavlažovací hadice, tvarované potahy na žehlicí prkna, tyčinky na míchání koktejlů, tyčové a kruhové držáky na ručníky, úklidové hadry, úklidové utěrky, umělá vejce (podkladky), umělecká díla z porcelánu, keramiky, kameniny, terakoty nebo skla, umy, ústní sprchy na čištění zubů a masáž dásní, utěrky (hadry) na utírání prachu, utěrky na leštění, uzávěry pokliček, vaflovače, ne elektrické, vajíčka na čaj, čajítka, vakuové lahve, válečky na těsto k použití v domácnosti, valchy, vaničky na mýdlo, vaničky na praní, vařečky (kuchyňské náčiní), vázy, vědra, víceramenné ozdobné stolní mísy, víka na interiérová akvária, poklopy na interiérová akvária, viněty na karafy, vlákna ze skelné křemeliny, ne pro textilní účely, vlněný odpad na čištění, vonné olejové difuzéry, ne s tyčinkami, vybavené piknikové koše (včetně nádobí), vybavené toaletní taštičky, vykrajovače na těsto, vykrajovačka na těsto (na cukroví), výrobky z křišťálového skla, výrobky z porcelánu, vývěsní štíty ze skla nebo porcelánu, vývrtky, elektrické i neelektrické, zahradnické rukavice, zametače na koberec, zařízení na odličování, zařízení na odstraňování prachu, ne elektrická, zařízení na voskování a leštění obuvi, ne elektrické, zařízení pro deodoraci pro osobní potřebu, zavařovací sklenice, zavlažovací zařízení, záhašeče svíček, zouváky, zubní kartáčky, zubní nit, zvířecí štětiny (kartáčnické zboží), zvony na čištění odpadu, ždímače mopů, žehlicí prkna, žlaby, krmné jesle pro zvířata; (29) ajvar (konzervované papriky), albuminová mléka, algináty pro kulinářské použití, aloe vera pro lidskou spotřebu, ančovičky, ne živé, arašídové máslo, arašídové mléko, arašídové mléko pro kulinářské použití, artyčoky, konzervované, bílkoviny pro kulinářské použití, bramborové lupínky, bramborové lupínky s nízkým obsahem tuku, bramborové vložky, brusinkový kompot), bujónové koncentráty, bujónové přípravky, bujóny, bulgogi (korejský pokrm z hovězího masa), cibulové kroužky, citrónová šťáva pro kulinářské použití, datle, dršťky, drůbež, ne živá, dušené ovoce, džemy, escamole (jedlé larvy mravenců, upravené), extra panenské olivový olej do pokrmů, falafel, galbi (grilovaný masový pokrm), garnáti, ne živí, guacamole (pomazánka z avokáda), humři, ne živí, humus (cizmová pomazánka), jablečné pyré, játra, játrová paštika, jedlá ptačí hnízda, jedlé

kytice ze zpracovaného ovoce, jedlé tuky, jedlý hmyz, ne živý, jelita, jogurt, kakaové máslo potravinářské, kandované ořechy, kandované ovoce, kaviár, kefir (mléčný nápoj), kimčchi (pokrm z kvašené zeleniny), klipfish (sušená solená treska), knedlíky na bázi brambor, kokosové máslo, kokosové mléko, kokosové mléko pro kulinářské použití, kokosový olej potravinářský, kokosový tuk, kompoty, kondenzované mléko, konzervovaná cibule, konzervovaná čočka, konzervovaná zelenina, konzervované fazole, konzervované houby, konzervované lanýže, konzervované maso, konzervované olivy, konzervované ovoce, konzervované plody bobulovin, konzervované ryby, konzervované sojové boby pro potravinářské účely, konzervovaný česnek, konzervovaný hrášek, korýši, ne živí, kostní olej potravinářský, krémy se zeleninovým základem, krevety, ne živé, krokety, kukly bource morušového pro lidskou spotřebu, kukuřičný olej potravinářský, kumys (mléčný nápoj), kvašená zelenina, kysané zelí, kyselé okurky, langusty, ne živé, lecitin pro kulinářské použití, lilková pasta, lisované ovocné pasty, lněná semínka potravinářská, ne živí, lůj pro potravinářské účely, lyofilizovaná zelenina, lyofilizované maso, mandlové mléko, mandlové mléko pro, kulinářské použití, margarín, marmeláda, máslo, máslový krém, maso, maso sušené mrazem, masové aspiky, huspenina, masové konzervy, masové výtažky, měkkýši, ne živí, mléčné koktejly, mléčné kvasinky pro kulinářské použití, mléčné nápoje s převážujícím podílem mléka, mléčné výrobky, mléko, mleté mandle, mořské okurky (sumýši), ne živí, mořské řasy, konzervované, mražené ovoce, mušle, ne živé, náhražky mléka, nápoje na bázi arašidového mléka, nápoje na bázi kokosového mléka, nápoje na bázi mandlového mléka, nasolená masa, nasolené ryby, nealkoholický vaječný likér, ochucené ořechy, olivový olej potravinářský, ovesné mléko, ovoce konzervované v alkoholu, ovoce obalené v cukru, ovocná dřev, ovocná kůra, ovocné konzervy, ovocné lupínky, ovocné saláty, ovocné želé, palmový olej potravinářský, palmový olej z jader potravinářský, párky na tyče (v kukuřičném těstíčku), párky v rohlíku, párky, klobásy, salámy, párky, klobásy, salámy, pasta ze zeleninové dužiny, pektin pro kulinářské použití, placičky z tofu, pokrmy z ryb pro lidskou spotřebu, polévky, pomazánky na bázi ořechů, pomazánky na chléb obsahující tuk, potravinářské oleje, potraviny na bázi ryb, prostokvasha (kyselé mléko), proteinové mléka, přípravky na zeleninové polévky, přípravky pro přípravu polévek, přírodní a umělá uzenářská střívká, pyl upravený jako potravina, raci, ne živí, rajčatová šťáva na vaření, rajčatové pyré, rajčatový protlak, rozinky, ryazhenka (pečené kvašené mléko), rybí filé, rybí konzervy, rybí pěny, ryby, ne živé, rýžové mléko, rýžové mléko pro kulinářské použití, řepkový olej potravinářský, sádlo, sardinky, ne živé, sezamový olej potravinářský, slanina, sledi, ne živí, slunečnicový olej potravinářský, smažené pokrmy z brambor, smaženky z tvarohového syra (cottage), smetana (mléčný výrobek), smetana (zakysaná), sojové mléko, sojové placičky, sojový olej potravinářský, sušená solená treska (klipfish), sušená vejce, sušená zelenina, sušené mléko, sušený kokos, svačinky na bázi ovoce, sýr, syrovátka, syřidlo, škeble, ne živé, šlehačka, šnečí vajíčka ke konzumaci, špek, šunka, tahini (pasta ze sezamových semínek), tajině, tajině (připravené jídlo z masa, ryb nebo zeleniny), tmavá tlačenka (krevní uzenina), tofu, tukové náklady pro výrobu jedlých tuků, tuňáci, ne živí, tvaroh, upravená semena, upravená slunečnicová semínka, upravené arašidy, upravené lískové oříšky, upravené ořechy, upravené rybí jikry, ústřice, ne živé, uzeniny, uzeniny v těstíčku, vaječný bílek, vaječný žloutek, vařená zelenina, vejce, vepřové maso, výtažky z mořských řas pro potravinářské účely, vývarové koncentráty, vývary, vyzina pro potravinářské účely, yakitori, yuba (škrálop z sojového mléka), zázvorový džem, zelenina sušená mrazem, zeleninové konzervy, zeleninové pěny, zeleninové saláty, zeleninové šťávy na vaření, zpracovaná sladká kukuřice, zvěřina, zvířecí morek pro potravinářské účely, želatina, želé, aspiky, rosoly jedlé; (30) agávový sirup (přírodní sladidlo), anýz, arašidové cukrovinky, aromatické přípravky pro potravinářské účely, badyán, baozi (nadívané bochánky), bibimbap (rýže s kousky zeleniny a masa), bonbony, bramborová mouka, brišky, brusinková omáčka (chuťová přísada), bulgur, burritos, celerová sůl, cereální tyčinky, cereální tyčinky s vysokým obsahem proteinů, cikorka (náhražka kávy), cukr, cukrářské polevy (na dorty), cukrářské výrobky, cukrovinkové ozdoby na dorty, cukrovinky, cukrovinky ke zdobení vánočního stromčeka, čaj, čatni (dochucovadlo), čokoláda, čokoládové nápoje s mlékem, čokoládové ozdoby na dorty, čokoládové pěny, čokoládové pomazánky s oříšky, dezertní pěny (cukrářské výrobky), dochucovadla, dorty, drený ječmen, drený oves, dresinky, droždí, fazolová mouka, fondány (cukrovinky), gimnap (korejský rýžový pokrm), glazura na šunku, glukóza pro kulinářské použití, hořčice, hořčičná mouka, hotová jídla na bázi nudlí, hřebíček (koření), chalva, cheeseburgery (sendviče), chléb, chow-chow (dochucovadlo), instantní rýže, jablečná omáčka (chuťová přísada), jarní závitky, ječná mouka, jedlá soda (soda bikarbóna potravinářská), jedlý papír, jedlý rýžový papír, jiaozi

(plněné knedlíčky), kakao, kakaové nápoje s mlékem, kandys, kapary, karamely (bonbony), kari (koření), káva, kávové nápoje s mlékem, kečup, kimchijeon (smaženky z fermentované zeleniny), knedlíky na bázi mouky, kokosový karamel, koláče, konzervované zahradní bylinky (koření přísady), koření, kostky ledu, krekry, kroupy pro lidskou spotřebu, krutony, křehké pečivo - sušenky, kuchařská sůl, kukuřičná kaše, kukuřičná krupice, kukuřičná mouka, kukuřičné lupínky, kurkuma, kuskus (semolina), kvasnice do těst, květy nebo listy jako náhražka čaje, kypřící prášek do pečiva, kypřící prostředky, led na osvěžení, led, přírodní nebo umělý, ledové tříště se slazenými červenými fazolemi, ledový čaj, lékořice (cukrovinka), lepek jako potravina, lepkové přísady, lisovaný česnek (ochucovadlo), livance, lněné semínko pro kulinářské použití (chuťová přísada), lomper chlebové placky na bázi brambor, loupány ječmen, loupány oves, lyofilizovaná jídla s rýží jako hlavní složkou, lyofilizovaná jídla s těstovinami jako hlavní složkou, majonéza, makaróny, makronky (cukroví), maltóza, mandlové cukrovinky, mandlové těsto, marcipán, marinády, masové koláče, masové šťávy, mateří kasička, mátové bonbon k osvěžení dechu, med, melasa pro potravinářské účely, menší koláče, mentol do cukrovinek, mentolové cukrovinky, minizákusky (dortíky), miso (ochucovadlo), mletá kukuřice, mořská voda na vaření, mořské řasy (ochucovadlo), mouka, mrazem sušená jídla s rýží jako hlavní složkou, mrazem sušená jídla s těstovinami jako hlavní složkou, mražený jogurt (mražený sladký výrobek), müsli, muškátový oříšek, náhražky kávy, nápoje na bázi čaje, nápoje na bázi čokolády, nápoje na bázi heřmánku, nápoje na bázi kakaa, nápoje na bázi kávy, nekynutý chléb, nepražená káva, nové koření, nudle, nudle (vermicelli), ocet, ochucovadla, okonomijaki (japonské slané placky), omáčky (dochucovadla), omáčky na těstoviny, onigiri (rýžové koule), ořechová mouka, ořechy v čokoládě, ovesná mouka, ovesné vločky, ovocné omáčky (pasírované), ovocné želé (cukrovinky), palačinky, palmový cukr, paprika (koření), párky v rohlíku (sendviče), pasta ze sojových bobů (ochucovadlo), pastilky (cukrovinky), paštiky zapečené v těstě, pečivo (typu housky, rohlíky), pelmeně (knedlíčky plněné masem), pendrek (cukrovinka), pepř, perník, pesto (omáčka), pícalilli, pивní ocet, pizza, pohanková mouka, pojiiva do uzenin, pojiiva do zmrzlin, pomazánky na bázi čokolády, potravinářské esence, s výjimkou éterických esenci a esenciálních olejů, potraviny na bázi ovsu, pralinky, prášky na přípravu zmrzlin, pražená kukuřice, produkty určené ke konzumaci v mraženém stavu, propolis, příchutě do dortů, jiné než esenciální oleje, příchutě do kávy, příchutě do nápojů, jiné než esenciální oleje, příchutě do potravin, jiné než esenciální oleje, přípravky na ztužení šlehačky, přípravky pro zjemnění masa pro domácí použití, přípravky z obilovin, přírodní sladidla, pšeničná mouka, pudinky, quiche (slaný koláč), rajčatová omáčka, ramen (japonské polévky na bázi nudlí), ravioli, rostlinné přípravky používané jako náhražky kávy, rýže, rýžová drť pro kulinářské použití, rýžové chlebičky, rýžový pudink, ságo, salátové zálivky, semolina, senbei (rýžové krekry), sendviče, sezamová semínka (chuťová přísada), skořice (koření), slad pro lidskou spotřebu, sladké zemle, sladové sušenky, sladový výtažek pro potravinářské účely, směsi na dorty, směsi na přípravu těsta na okonomijaku (japonské slané placky), soba nudle (japonské nudle z pohanky), sojová mouka, sojová omáčka, sorbety (zmrzliny), strouhanka, suchary, sůl ke konzervaci potravin, sušenky, sušenky, suši, svačninové občerstvení na bázi cereálií, svačninové občerstvení na bázi rýže, safran (koření), škrob pro potravinářské účely, špagety, tabbouleh (arabský salát), tacos, tapioka, tapioková mouka, těsta na dorty, těsto, těsto na přípravu pečiva, těstoviny, tortily, třesť, ne léčebné, udon nudle (japonské nudle), vafle, vanilin (náhražka vanilky), vanilkové příchutě pro kulinářské použití, vareniki (plněné knedlíčky), vermiceli (nudle), vinný kámen pro kulinářské použití, vločky (cereální výrobky), zahušťovací přípravky pro vaření pokrmů, zázvor (koření), zefír (cukrovinka), zeleninové a ovocné omáčky k masům (dochucovadla), zlatý sirup, zmrzlina, zpracovaná pohanka, zpracovaná quinoa (merlík čilský), zpracovaná semena jako chuťové přísady, zrcadlové polevy (glazury), ztužovače šlehačky, žvýkačky k osvěžení dechu, žvýkačky; (32) esence na výrobu nápojů, chmelové výtažky pro výrobu piva, izotonické nápoje, koktejly na bázi piva, kvas (nealkoholický nápoj), limonády, minerální vody (nápoje), mošt, nápoje na bázi rýže, jiné než náhražky mléka, nápoje na bázi sóji, jiné než náhražky mléka, nápoje pro sportovce obohacené proteiny, nápoje ze syrovátky, nealkoholické aperitivy, nealkoholické koktejly, nealkoholické nápoje, nealkoholické nápoje na bázi medu, nealkoholické nápoje s příchutí čaje, nealkoholické nápoje s příchutí kávy, nealkoholické nápoje z aloe vera, nealkoholické nápoje z ovocných šťáv, nealkoholické ovocné nektary, nealkoholické přípravky pro výrobu nápojů, nealkoholické výtažky z ovoce, nealkoholický cider, nekvašený hrozňový mošt, orgeada, ovocné šťávy, perlivé vody, pivní mladina, pivo, prášky pro přípravu šumivých nápojů, přípravky pro výrobu sodovky, rajčatová šťáva (nápoje), sarsaparilla (nealkoholický nápoj), selterská voda, šerbet (nápoje), sirupy pro přípravu limonád, sirupy pro přípravu nápojů, sladina,

sladové pivo, smoothie (mixované nápoje z čerstvého ovoce nebo zeleniny), sodová voda, sorbety (nápoje), stolní vody, tablety pro přípravu šumivých nápojů, voda s obsahem lithia, vody (nápoje), vody syčené kyslíčkem uhličitým, zázvorové pivo, zeleninové šťávy (nápoje).

(591) Barevná

(730) **Šimboch Martin Mgr.**, Hornoměřolupská 690/152, Praha 10, 10900, CZ

(740) Mgr. Štěpánka Vincencová advokát, Petřská 136/12, Praha 1, Nové Město, 11000

(210) **O-558371**

(220) 09.09.2019

(320) 09.09.2019

(511) 29, 30, 32, 35

(540)

## KOBLIHATOR

(510) (29) maso a masné výrobky, ryby, mořské ryby a měkkýši, neživí, mléčné výrobky a výrobky z náhražek mléka, ptačí vejce a výrobky z vajec, jedlé oleje a tuky, zpracované ovoce, houby a zelenina (včetně ořechů a luštěnin), polévky a vývary, masové výtažky, střívkna na uzeniny, přírodní a umělá, upravený hmyz a larvy; (30) hotová jídla a polotovary a jídla rychlého občerstvení, a to jídla (svačiny) z kukuřice, obilnin, mouky a sezamu, krekry, noky, knedlíky, palačinky, koblihy, jídla z těstovin, rýže a obilnin, pirohy, koláče s náplní a pečivo, sendviče a pizzy, jarní závitky a závitky z mořských řas, bochánky vařené v páře, tortilly, sůl, chuťové přísady, ochucovadla a koření, pekárenské výrobky, cukrovinky, čokoláda a zákusky, koblihy, cukr, přírodní sladidla, sladké polevy a náplně, výrobky z včelích produktů, led, zmrzlina, mražené jogurty a sorbety, káva, čaj, kakao a jejich náhražky, zpracované obilí, škrob a výrobky z nich, pečící přípravky a droždí; (32) pivo a pivovarnické výrobky, nealkoholické nápoje, přípravky pro výrobu nápojů; (35) reklamní, marketingové a propagační služby, obchodní služby a informace pro spotřebitele, a to služby maloobchodu a velkoobchodu zaměřené zejména na nákup a prodej potravinářských, pekařských a sukrářských výrobků, surovin, doplňků stravy, nápojů, kávy, čajů, výrobků a služeb propagujících toto zboží, podpora prodeje formou propagačních materiálů a strategií, dražební služby, pronájem prodejních automatů, obchodní zprostředkovatelské služby, služby v oblasti obchodních kontaktů, služby kolektivního nakupování, tj. poskytování skupinových slev zákazníkům, služby v oblasti komerčního hodnocení, služby v oblasti konkurence, služby generálního obchodního zastoupení, dovoz a vývoz, mediální a vyjednávací služby, objednávkové služby, služby v oblasti srovnávání cen, dodavatelské služby pro třetí osoby, služby předplatného, pomoc v obchodní a podnikatelské činnosti, management a administrativní služby, obchodní analýzy, průzkum a informační služby, půjčování a pronájem v souvislosti s výše uvedenými službami v této třídě (fansízing), poradenství, konzultační a informační činnost týkající se uvedených služeb, zahrnutých v této třídě.

(730) **TROPEUM, a.s.**, Bělohorská 185/163, Praha 6, 16900, CZ

(210) **O-558498**

(220) 16.09.2019

(320) 16.09.2019

(511) 35, 38, 41, 45

(540)

## KAIRA

(510) (35) administrativní služby, aktualizace a údržba dat v počítačových databázích, aktualizace a údržba údajů v rejstřících, cílené zaslání reklamních materiálů, cílený marketing, aranžování výkladů, fotokopírování, grafická úprava pro reklamní účely, indexace webových stránek pro obchodní nebo reklamní účely, marketing, marketing v rámci softwarového publikování, modeling pro reklamní účely nebo podporu prodeje, nábor zaměstnanců, návrh reklamních materiálů, obchodní informace, obchodní informace a rady pro spotřebitele ve výběru produktů a služeb, obchodní průzkum, obchodní správa licencí k výrobkům a službám jiných osob, obchodní zprostředkovatelské služby, online inzerce v počítačové síti, optimalizace návštěvnosti webových stránek, optimalizace vyhledávačů pro účely podpory prodeje, plánování schůzek, podpora prodeje jiných osob, pomoc při řízení obchodní činnosti, poradenské služby pro obchodní vedení, poradenství v oblasti komunikačních strategií při styku s veřejností, poradenství v oblasti komunikačních strategií v reklamě, poradenství v oblasti řízení a organizace podniku, poradenství v oblasti řízení lidských zdrojů, poradenství v oblasti řízení obchodní činnosti, pořádání módních přehlídek pro reklamní účely, pořádání veletrhů pro obchodní či reklamní účely, pořádání výstav pro

obchodní či reklamní účely, poskytování informací o obchodních kontaktech, poskytování obchodních informací prostřednictvím webových stránek, PPC reklama, prezentace výrobků v komunikačních médiích pro účely maloobchodu, profesionální obchodní poradenství, pronájem billboardů (reklamních tabulí), pronájem prodejních automatů, pronájem prodejních stánků, pronájem reklamního času v komunikačních médiích, pronájem reklamního materiálu, pronájem reklamních ploch, propagace, provozování online trhu pro kupující a prodejce výrobků a služeb, průzkum trhu, průzkum veřejného mínění, předvádění zboží, psaní reklamních textů, psaní scénářů pro reklamní účely, psychologické testování za účelem výběru zaměstnanců, reklama, rozhlasová reklama, řízení obchodní činnosti hotelů, řízení obchodní činnosti náhradových programů pro jiné osoby, řízení obchodní činnosti nezávislých poskytovatelů služeb, řízení obchodní činnosti sportovců, řízení obchodní činnosti výkonných umělců, sběr údajů do počítačových databází, sestavování katalogů informací pro obchodní či reklamní účely, sestavování statistiky, sjednávání a uzavírání obchodních transakcí pro třetí strany, sjednávání obchodních smluv pro jiné osoby, služby dočasného řízení obchodní činnosti za předem dohodnutých podmínek, služby maloobchodu v oblasti uměleckých děl poskytované uměleckými galeriemi, služby pro maloobchod s farmaceutickými, veterinárními a sanitárními přípravky a zdravotnickým materiálem, služby velkoobchodu v oblasti farmaceutických, veterinárních a sanitárních přípravků a v oblasti dodávek zdravotnického materiálu, správa programů pro věrné zákazníky v oblasti osobní letecké dopravy, správa zákaznických věrnostních programů, srovnávání cen, styk s veřejností, sbíratelské služby, systematizace údajů do počítačových databází, šíření reklamních materiálů, šíření vzorků, telemarketing, televizní reklama, upomínání schůzek, vedení počítačové evidence, venkovní reklama, vydávání reklamních textů, vyhledávání sponzorů, vyhledávání údajů v počítačových souborech pro jiné osoby, vylepování plakátů, výroba reklamních filmů, výroba teleshoppingových programů, výstřížková služba, zařizování novinového předplatného pro jiné osoby, zařizování předplatného na telekomunikační služby pro jiné osoby, zásilková reklama, zásobovací služby pro jiné osoby (nákup zboží a služeb pro jiné podniky), zaznamenávání písemných sdělení a údajů, zaznamenávání vzkazů pro nedostupné předplatitele, zpracování textů, zprostředkování obchodních informací, zprostředkování propagace, zprostředkování reklamy, zprostředkování zaměstnání; (38) bezdrátové vysílání, elektronické nástěny (telekomunikační služby), informace o telekomunikacích, komunikace po síti optických vláken, komunikace prostřednictvím mobilních telefonů, komunikace prostřednictvím počítačových terminálů, online přenos blahopřání, paning (rozhlas, telefon nebo jiné prostředky elektronické komunikace), poskytování diskusních místností na internetu, poskytování online fór, poskytování přístupu do databází, poskytování telekomunikačního připojení ke globální počítačové síti, poskytování telekomunikačních kanálů pro teleshopping, poskytování uživatelského přístupu do globální počítačové sítě, pronájem doby přístupu do globální počítačové sítě, přenos digitálních souborů, přenos elektronické pošty, přenos videa na objednávkou, přenos zpráv a obrázků pomocí počítačů, radiokomunikace, rozhlasové vysílání, satelitní přenos, služby hlasové pošty, směrovací a spojovací služby pro telekomunikace, streaming dat, telefonická komunikace, telefonní služby, telegrafická komunikace, telegrafní služby, telekonferenční služby, televizní vysílání, textové služby, videokonferenční služby, vysílání kabelové televize, zaslání zpráv, digitální vysílání, televizní vysílání programů, televizní vysílání zábavních, vzdělávacích, výchovných, soutěžních, diskusních a informačních pořadů, počítačová komunikace, elektronická pošta, posílání zpráv, přenos digitálních informací přes počítače a elektronické přístroje, audiovizuální komunikace prostřednictvím internetu, rozšiřování a zveřejňování informací prostřednictvím telekomunikačních sítí, telekonference, vysílání činnosti, zprostředkování audiovizuální komunikace, poskytování telefonního připojení k počítačovým sítím, pronájem telefonních přístrojů a zařízení pro přenos informací, provoz internetových portálů se zaměřením na oblast počítačové (mobilní) komunikace, poradenství a poskytování informací v oblasti telefonních služeb; (41) akademie (vzdělávání), dabing, dálkové vzdělávání, diskotéky, divadelní představení, elektronické publikování, filmové projekce, fotografování, fotografování na mikrofilm, hudební produkce, informace o rekreaci, informace o vzdělávání, informace o zábavě, kaligrafické služby, karaoke, klubové služby (zábava nebo vzdělávání), korespondenční kurzy, koučink (školení), kulturní, vzdělávací a zábavní služby poskytované uměleckými galeriemi, modelingové služby pro umělce, nahrávání videokazet, obrazové zpravodajství, online vydávání elektronických knih a časopisů, organizování zábavních akcí cosplay (kostýmované hry s věrným napodobením postav), plánování večírků (zábava), poradenství pro volbu povolání (v oblasti vzdělávání nebo školení), pořádání nebo uvádění koncertů, pořádání a vedení kolokvií,

pořádání a vedení konferencí, pořádání a vedení kongresů, pořádání a vedení osobních vzdělávacích fór, pořádání a vedení seminářů, pořádání a vedení symposií, pořádání a vedení workshopů (školení), pořádání estrád (služby impresária), pořádání loterií, pořádání módních přehlídek pro zábavu, pořádání plesů, pořádání soutěží (vzdělávacích nebo zábavních), pořádání soutěží krásy, pořádání sportovních soutěží, pořádání výstav ke kulturním nebo vzdělávacím účelům, poskytování elektronických publikací online bez možnosti stažení, poskytování filmů bez možnosti stažení prostřednictvím videa na objednávku, poskytování her online z počítačové sítě, poskytování hudby online bez možnosti stažení, poskytování televizních programů bez možnosti stažení prostřednictvím videa na objednávku, poskytování videí online bez možnosti stažení, praktický výcvik (předvádění), prázdninové tábory (zábava), produkce estrád, profesní rekvalifikace, pronájem audio zařízení, pronájem dekorací (na představení), pronájem divadelních dekorací, pronájem kinematografických přístrojů, pronájem osvětlovacích zařízení pro divadelní scény či televizní studia, pronájem uměleckých děl, provozování heren, provozování kasin (hazard), provozování muzea (předvádění, výstavy), provozování rekreačních zařízení, provozování sportovních zařízení, průvodcovské služby, předprodej vstupenek (zábava), předvádění cirkusových vystoupení, předvádění varietních představení, předvádění živých vystoupení, překladatelské služby, psaní a skládání písní, psaní filmových scénářů, psaní scénářů s výjimkou reklamních, psaní textů, půjčování audionahrávek, půjčování filmů, půjčování videokazet, rezervace vstupenek na estrády, rozhlasová zábava, skládání hudby, služby baviče, služby diskžokejů, služby filmového studia, služby grafické úpravy, nikoliv k reklamním účelům, služby klubů zdraví (zdravotní a kondiční cvičení), služby nahrávacího studia, služby nočního klubu (zábava), služby osobního trenéra (kondiční trénink), služby poskytované orchestry, služby reportérů (zpravodajství), služby spojené s hazardem, soukromá výuka, sportovní tábory, školení, školení prostřednictvím simulátorů, televizní zábava, titulkování, úprava videokazet, vedení kurzů kondičního cvičení, výcvik aikido, vydávání knih, vydávání textů, s výjimkou reklamních, výroba filmů, s výjimkou reklamních, výroba rozhlasových a televizních programů, výuka, vzdělávací služby, vzdělávání na internátních školách, zábava, zábavní parky, zkoušení (pedagogická činnost), tvorba a šíření audiovizuálních děl, TV produkce, filmová produkce, zábavní činnost, zábavní představení; (45) adopční agentury, doprovod do společnosti, osobní tělesná stráž, plánování a pořádání svatebních obřadů, poradenství v oblasti duševního vlastnictví, poradenství v oblasti návrhu osobního šatníku, pronájem názvů internetových domén, psaní osobních dopisů, půjčování oděvů, půjčování večerních šatů, registrace názvů domén, sestavování horoskopů, seznamovací služby, služby detektivní agentury, služby sociálních sítí online, správa autorských práv, venčení psů, vyhledávání informací o osobním původu, výklad karet, ztráty a nálezy, zprostředkování sňatků.

(730) **Hrachovcová Kateřina**, Nikolý Tesly 10, Praha 6, 16000, CZ

(210) **O-558659**

(220) 25.09.2019

(320) 25.09.2019

(511) 16, 21, 24, 25, 32, 33

(540)



(510) (16) papírenské výrobky, papírové etikety, papírové podtácky, papírové tašky, umělohmotné tašky, papírové prostírání, papírové ubrusy, těžítka, papírové viněty a pasparty, papírové ubrousky, papírové vlaječky, papírové praporky, papírové ozdoby na stůl, papírové tácky pod pivní sklenice, papírové průkazy, psací potřeby, papírové rozetky, papírové obaly na lahve, billboardy (reklamní tabule z papíru nebo lepenky), mapy, trojrozměrné modely pro vzdělávací účely, samolepky, fotografie, obalové materiály z papíru nebo umělých hmot, papírové potřeby na dárkové balení, papírové nádoby na balení, plakáty, reklamní plakáty, reklamní letáky, tištěné

reklamy, reklamní štíty z papíru nebo lepenky, alba, blahopřání, časopisy, knihy, karty, katalogy, brožury, prospekty, letáky, pohlednice, poutače z papíru nebo lepenky; (21) zboží skleněné spadající do této třídy, a to lahve, sklenice na pití, půllitry, poháry keramické, keramické a porcelánové tácky, porcelánové džbány, vázičky, nádoby z plastu pro použití v domácnosti a kuchyni, karafy, stolní lahve, podtácky (plastové papírových a určených k prostírání), pohárky z papíru nebo umělých hmot, poháry, tácky papírové k použití v domácnosti, tácy (podnosy), cestovní lahve, otvíráky na lahve, reklamní vývěsní štíty z porcelánu nebo skla, desky na jídelní lístky, pouzdra na jídelní lístky, tepelně izolační nádoby, termosky na jídlo, termosky na nápoje, krabice na jídlo, chladicí boxy, umělohmotná prostírání; (24) látky a tkaniny, látková prostírání, látkové ubrousky, látkové tácky pod sklenice, nástěnné textilie, oděvní textilie, okenní clony, osušky, ozdobné textilní přehozy na stůl, plastové papírových a určených k prostírání, podložky na stůl pod sklenice, talíře (prostírání), potahy a povlaky na nábytek, potahy (volné) na nábytek, potištěné textilie, přehozy, ručníky, skládané rolety, textilní závěsy na stěnu, stolní prádlo (textilní), textilie, ubrusy (textilní); (25) oblečení, obuv, opasky, pokrývky hlavy, šály, trička, košile, mikiny, svetry, bundy sportovní, čepice, čepice s kšiltem, čelenky, zástěry (zástěry číšnícké), vesty (vesty číšnícké), sluneční kšilty, klobouky, šátky, plavky, ponožky, sportovní obuv, sportovní oblečení; (32) aperitivy nealkoholické, nealkoholické nápoje, jablečný mošt (nealkoholický), pivo a pivovarnické výrobky (nápoje), nealkoholické pivo, ochucené pivo, pivo s nízkým obsahem alkoholu, sladové pivo, sladové nápoje, výtažky z chmele na výrobu piva, míchané nápoje s obsahem piva, nápoje na bázi piva, mošty, přípravy na výrobu nápojů, zázvorové pivo, prášky na přípravu šumivých nápojů, příchutě na výrobu nápojů, minerální vody, limonády, džusy, energetické nápoje, nealkoholické šumivé nápoje, ovocné šťávy a nápoje, sirupy na výrobu nápojů; (33) alkoholické esence, alkoholické nápoje obsahující ovoce, alkoholické nápoje s výjimkou piv, alkoholické výtažky z ovoce, alkoholové extrakty, aperitivy, destilované nápoje, digestiva (likéry a pálenky), hruškový mošt (s alkoholem), jablečné mošty (s alkoholem), koktejly, lihoviny, předmíchané alkoholické nápoje jiné než z piva, víno.

(730) **Heineken Česká republika, a.s.**, U Pivovaru 1, Krušovice, 27053, CZ

(740) JUDr. Milan Kyjovský, advokát, Poštovská 455/8c, Brno, Brno-město, 60200

(210) **O-558694**

(220) 25.09.2019

(320) 25.09.2019

(511) 16, 18, 22

(540)



(510) (16) obaly na potraviny z papíru, papírové nákupní tašky; (18) plátěné nákupní tašky, tašky na bagety, síťovky a tašky z biobavlny, tašky z recyklovaného materiálu; (22) pytle na přepravu volně loženého (sypaného) zboží, pytlíky textilní na balení, sáčky textilní na balení, suroviny textilní vláknité, tašky textilní (obaly a pošetky) na balení, textilní suroviny vláknité, plátěné sáčky, plátěné sáčky na výrobu rostlinného mléka, síťové sáčky, síťové sáčky na ovoce a zeleninu, sáčky z biobavlny.

(730) **PILNÉ RUCE s.r.o.**, Petra Bezruče 384, Dolní Benešov, 74722, CZ

(210) **O-558742**  
(220) 27.09.2019  
(320) 27.09.2019  
(511) 21, 29, 30, 40, 43  
(540)

# Mais

(510) (21) dózy, boxy a nádoby pro použití v domácnosti a kuchyni, drtiče pro použití v kuchyni (ne elektrické), džbány, formy (kuchyňské potřeby), formy na pečení, vaření, hmoždířové paličky (tloučky na rozmělnování), hrnce na vaření, chňapky (rukavice), kuchyňské potřeby, nádobí, náčiní pro vaření (ne elektrické); (29) aloe vera pro lidskou spotřebu, arašídové máslo, bílkoviny pro kulinářské použití, bramborové lupínky, citrónová šťáva pro kulinářské použití, džemy, extra panenský olivový olej do pokrmů, jedlé tuky, jogurt, kakaové máslo potravinářské, kandované ořechy, kandované ovoce, kokosové máslo, kokosové mléko pro kulinářské použití, kokosový olej potravinářský, kokosový tuk, kondenzované mléko, kukuřičný olej potravinářský, lněná semínka potravinářská, margarín, marmeláda, máslo, mléko, palmový olej potravinářský, palmový olej z jader potravinářský, rozinky, slunečnicový olej potravinářský, sojový olej potravinářský, sušená vejce, sušené mléko, sušený kokos, vejce, želatina; (30) agávový sirup (přírodní sladidlo), aromatické přípravky pro potravinářské účely, badyán, cukr, cukrářské výrobky, cukrovinky, čokoláda, čokoládové pěny, čokoládové pomazánky s oříšky, dezertní pěny (cukrářské výrobky), dochucovadla, kakao, káva, kokosový karamel, koření, kuchyňská sůl, kukuřičná kaše, kukuřičná krupice, kukuřičná mouka, kukuřičné lupínky, lepkové přísady, lisovaný česnek (ochucovadlo), lněná semínka pro kulinářské použití (chuťová přísada), med, mentol do cukrovinek, mletá kukuřice, müsli, muškátový oříšek, náhražky kávy, ochucovadla, ořechová mouka, ovesná mouka, ovesné vločky, pomazánky na bázi čokolády, potravinářské esence (s výjimkou éterických esencí a esenciálních olejů), pražená kukuřice, přírodní sladidla, vanilin (náhražka vanilky), vanilkové příchutě pro kulinářské použití, zázvor (koření), zpracovaná semena jako chuťové přísady; (40) barvení potravin, konzervování potravin a nápojů, rafinace; (43) bary, bufety, kavárny, restaurace, zajištění stravování, zdobení potravin.

(730) **Tichánková Viktorie**, Nové Dvory-Hlíný 1078, Frýdek-Místek, 73801, CZ

(740) Jihočeská univerzita v Českých Budějovicích, Branišovská 1645/31a, České Budějovice, 37005

(210) **O-558789**  
(220) 30.09.2019  
(320) 30.09.2019  
(511) 5, 9

(540) <https://isdv.upv.cz/media/link/oz/558789>

SHA-1:aafb127421284894f98c505bfff0aad0e3b14bcc7

(510) (5) přípravky pro léčebné účely; (9) ochranné prostředky a pomůcky proti působení elektromagnetických, elektrostatických a jiných silových polí, bioenergetické rezonátory, stimulatory, mobilní telefony, počítače, televize.

(591) Barevná

(730) **Horváth Jan**, Bezová 263, Jesenice, Horní Jirčany, 25242, CZ

(210) **O-558790**  
(220) 30.09.2019  
(320) 30.09.2019  
(511) 42  
(540)



(510) (42) výzkum a vývoj nových výrobků v oblasti biorezonanční technologie.  
(730) **Horváth Jan**, Bezová 263, Jesenice, Horní Jirčany, 25242, CZ

(210) **O-558819**  
(220) 01.10.2019  
(320) 01.10.2019  
(511) 3  
(540)



## ROZTOMÝDLO

(510) (3) kosmetické přípravky, parfumerie, přípravky pro osobní hygienu, přípravky pro osobní hygienu a kosmetické přípravky, mýdla a gely.

(730) **Fülöp Judit**, č. p. 80, Rostoklaty, 28171, CZ

**Lévai Csaba**, č. p. 80, Rostoklaty, 28171, CZ

(740) Csaba Lévai, 80, Rostoklaty, 28171

(210) **O-558832**  
(220) 01.10.2019  
(320) 01.10.2019  
(511) 29, 30  
(540)

# ČOKA

(510) (29) mléčné výrobky a jejich náhražky, mléko, mléčné pomazánky, sýrové výrobky, sýrové pomazánky, tavené sýrové výrobky, tavený sýr, tavené mléčné výrobky, pomazánky na chléb obsahující tuk, nápoje na bázi mléka ochucené čokoládou, mléčné dezerty zařazené v této třídě, dezerty z mléčných výrobků, kakaové máslo; (30) čokoláda, čokoládové nápoje, čokoládové pomazánky, čokoládové pěny, čokoládové dezerty, výrobky na bázi čokolády, tavené čokoládové výrobky, pomazánky na bázi čokolády, potraviny obsahující čokoládu (jako hlavní složku), kakao, potraviny s kakaovým základem zařazené v této třídě, kakaové krémy ve formě pomazánek.

(591) Barevná

(730) **LACRUM Velké Meziříčí, s.r.o.**, Hornoměstská 383/60, Velké Meziříčí, 59401, CZ

(740) Ing. Marcela Filipenská, Polní 302/32, Žďár nad Sázavou, Žďár nad Sázavou 2, 59102



(210) **O-558903**  
(220) 04.10.2019  
(320) 04.10.2019  
(511) 20, 35, 37, 39  
(540)



(510) (20) nábytek, postele ze dřeva - masivu, noční stolky, rošty a výklopné rošty postelí, dřevěné úložné prostory v rámci této třídy; (35) propagace výrobků, maloobchod a velkoobchod s výše uvedenými výrobky ve třídě 20; (37) montáž výše uvedených výrobků ve třídě 20; (39) doprava.  
(730) **MigMark Betten s.r.o.**, Libosváry 6, Bystřice pod Hostýnem, 76861, CZ

(210) **O-558985**  
(220) 08.10.2019  
(320) 08.10.2019  
(511) 9, 16, 28, 35, 38, 41  
(540)



(510) (9) hardware a software pro informační technologie a audiovizuální zařízení, zařízení a příslušenství na zpracování dat, platební terminály pro zprostředkování on-line plateb, software, elektronické terminály pro generování loterijních lístků, počítačové terminály a hardware používaný při provozu loterijních a herních systémů, software pro počítačové hry; (16) papír, lepenka, reklamní, propagační a užitkové výrobky z papíru určené pro propagaci, periodické i neperiodické publikace, tištěné informační, reklamní a propagační materiály v rámci této třídy určené pro propagaci, tiskárenské výrobky a kartonážní výrobky, a to krabice, data a databáze na papírových nosičích, psací potřeby, kalendáře, diáře, školní potřeby, sázenky a sázkové tikety (papírové formuláře), vstupenky; (28) herní terminály, loterijní videoterminály, elektronická zařízení pro hraní loterií a her, videoherní terminály, losy, elektronické hrací karty (elektronické stírací losy); (35) reklamní, inzertní a propagační činnost směřující k propagaci vlastní společnosti nebo kulturních a sportovních akcí, vyhledávání sponzorů, prodej reklamních a upomínkových předmětů, obchodní činnost pro druhé s losy, sázenkami, sázkovými tikety; (38) telekomunikační služby, mobilní telekomunikační služby, provozování mobilní telekomunikační sítě pro bezdrátový přenos hlasu a dat, služby mobilního připojení k síti Internet včetně vysokorychlostního připojení a přenosu hlasové služby přes internetový protokol, peer-to-peer komunikace, služby instant messaging, osobní komunikační služby, pager služby, služby elektronické pošty, sledování mobilních telefonů pomocí satelitních signálů a zjišťování polohy mobilních telefonů pomocí satelitních signálů, radiopaging, poskytování bezdrátového aplikačního protokolu (WAP), včetně služeb využívajících zabezpečeného komunikačního kanálu, hlasová pošta, provádění videokonferencí, video-telefonní služby, služby zprostředkování přístupu ke všem druhům datových a informačních sítí a Internetu, služby textových a multimediálních zpráv, vytváření a poskytování telekomunikačních a komunikačních databází, služby umožňující spotřebitelům stahovat digitální obsah prostřednictvím sítě a serveru do osobní databáze, provozování on-line komunikačních fór, přenos sportovních utkání, poskytování telekomunikačního přístupu pro sázkové hry, kurzové a jiné sázky a loterie prostřednictvím Internetu a počítačových

sítí; (41) organizování a pořádání loterií, provozování loterií, heren, rulet a kasin, organizování provozu a organizování pořádání sázkových her, výherních loterií, tombol, soutěží, vlastní provozování sázkových her a loterií o peníze prostřednictvím internetu, včetně provozování her prostřednictvím stíracích losů s možností výhry, provozování výherních i nevýherních hracích zařízení, služby vztahující se k hrám, sázení, hazardním hrám včetně hazardních her na dálku, loteriím, kasinům a ruletám v rámci této třídy, organizování sportovních sázek a číselných loterií, prodej losů a příjem sázek, pořádání a organizování kulturních, sportovních a společenských událostí, předprodej a prodej vstupenek, organizování a pořádání vzdělávacích akcí, provozování sportovních zařízení, provozování her on-line, zprostředkování loterií prostřednictvím e-losů.

(591) Barevná  
(730) **SAZKA a.s.**, K Žižkovu 851/4, Praha 9, Vysočany, 19093, CZ  
(740) Halaxová & Halaxová TETRAPAT, Mgr. Eva Halaxová, Jinonická 804/80, Praha 5, Košíře, 15800

(210) **O-558986**  
(220) 08.10.2019  
(320) 08.10.2019  
(511) 9, 16, 28, 35, 38, 41  
(540)



(510) (9) hardware a software pro informační technologie a audiovizuální zařízení, zařízení a příslušenství na zpracování dat, platební terminály pro zprostředkování on-line plateb, software, elektronické terminály pro generování loterijních lístků, počítačové terminály a hardware používaný při provozu loterijních a herních systémů, software pro počítačové hry; (16) papír, lepenka, reklamní, propagační a užitkové výrobky z papíru určené pro propagaci, periodické i neperiodické publikace, tištěné informační, reklamní a propagační materiály v rámci této třídy určené pro propagaci, tiskárenské výrobky a kartonážní výrobky, a to krabice, data a databáze na papírových nosičích, psací potřeby, kalendáře, diáře, školní potřeby, sázenky a sázkové tikety (papírové formuláře), vstupenky; (28) herní terminály, loterijní videoterminály, elektronická zařízení pro hraní loterií a her, videoherní terminály, losy, elektronické hrací karty (elektronické stírací losy); (35) reklamní, inzertní a propagační činnost směřující k propagaci vlastní společnosti nebo kulturních a sportovních akcí, vyhledávání sponzorů, prodej reklamních a upomínkových předmětů, obchodní činnost pro druhé s losy, sázenkami, sázkovými tikety; (38) telekomunikační služby, mobilní telekomunikační služby, provozování mobilní telekomunikační sítě pro bezdrátový přenos hlasu a dat, služby mobilního připojení k síti Internet včetně vysokorychlostního připojení a přenosu hlasové služby přes internetový protokol, peer-to-peer komunikace, služby instant messaging, osobní komunikační služby, pager služby, služby elektronické pošty, sledování mobilních telefonů pomocí satelitních signálů a zjišťování polohy mobilních telefonů pomocí satelitních signálů, radiopaging, poskytování bezdrátového aplikačního protokolu (WAP), včetně služeb využívajících zabezpečeného komunikačního kanálu, hlasová pošta, provádění videokonferencí, video-telefonní služby, služby zprostředkování přístupu ke všem druhům datových a informačních sítí a Internetu, služby textových a multimediálních zpráv, vytváření a poskytování telekomunikačních a komunikačních databází, služby umožňující spotřebitelům stahovat digitální obsah prostřednictvím sítě a serveru do osobní databáze, provozování on-line komunikačních fór, přenos sportovních utkání, poskytování telekomunikačního přístupu pro sázkové hry, kurzové a jiné sázky a loterie prostřednictvím Internetu a počítačových sítí; (41) organizování a pořádání loterií, provozování loterií, heren, rulet a kasin, organizování provozu a organizování pořádání sázkových her, výherních loterií, tombol, soutěží, vlastní provozování sázkových her a

loterií o peníze prostřednictvím internetu, včetně provozování her prostřednictvím stíracích losů s možností výhry, provozování výherních i nevýherních hracích zařízení, služby vztahující se k hrám, sázení, hazardním hrám včetně hazardních her na dálku, loteriím, kasinům a ruletám v rámci této třídy, organizování sportovních sázek a číselných loterií, prodej losů a příjem sázek, pořádání a organizování kulturních, sportovních a společenských událostí, předprodej a prodej vstupenek, organizování a pořádání vzdělávacích akcí, provozování sportovních zařízení, provozování her on-line, zprostředkování loterií prostřednictvím e-losů.

- (591) Barevná  
(730) SAZKA a.s., K Žižkovu 851/4, Praha 9, Vysočany, 19093, CZ  
(740) Halaxová & Halaxová TETRAPAT, Mgr. Eva Halaxová, Jinonická 804/80, Praha 5, Košíře, 15800

- (210) **O-558987**  
(220) 08.10.2019  
(320) 08.10.2019  
(511) 9, 16, 28, 35, 38, 41  
(540)



- (510) (9) hardware a software pro informační technologie a audiovizuální zařízení, zařízení a příslušenství na zpracování dat, platební terminály pro zprostředkování on-line plateb, software, elektronické terminály pro generování loterijních lístků, počítačové terminály a hardware používaný při provozu loterijních a herních systémů, software pro počítačové hry; (16) papír, lepenka, reklamní, propagační a uživatelské výrobky z papíru určené pro propagaci, periodické i neperiodické publikace, tištěné informační, reklamní a propagační materiály v rámci této třídy určené pro propagaci, tiskárenské výrobky a kartonážní výrobky, a to krabice, data a databáze na papírových nosičích, psací potřeby, kalendáře, diáře, školní potřeby, sázenky a sázkové tikety (papírové formuláře), vstupenky; (28) herní terminály, loterijní videoterminály, elektronická zařízení pro hraní loterií a her, videoherní terminály, losy, elektronické hrací karty (elektronické stírací losy); (35) reklamní, inzertní a propagační činnost směřující k propagaci vlastní společnosti nebo kulturních a sportovních akcí, vyhledávání sponzorů, prodej reklamních a upomínkových předmětů, obchodní činnost pro druhé s losy, sázenkami, sázkovými tikety; (38) telekomunikační služby, mobilní telekomunikační služby, provozování mobilní telekomunikační sítě pro bezdrátový přenos hlasu a dat, služby mobilního připojení k síti Internet včetně vysokorychlostního připojení a přenosu hlasové služby přes internetový protokol, peer-to-peer komunikace, služby instant messaging, osobní komunikační služby, pager služby, služby elektronické pošty, sledování mobilních telefonů pomocí satelitních signálů a zjišťování polohy mobilních telefonů pomocí satelitních signálů, radiopaging, poskytování bezdrátového aplikačního protokolu (WAP), včetně služeb využívajících zabezpečeného komunikačního kanálu, hlasová pošta, provádění videokonferencí, video-telefonní služby, služby zprostředkování přístupu ke všem druhům datových a informačních sítí a Internetu, služby textových a multimediálních zpráv, vytváření a poskytování telekomunikačních a komunikačních databází, služby umožňující spotřebitelům stahovat digitální obsah prostřednictvím sítě a serveru do osobní databáze, provozování on-line komunikačních fór, přenos sportovních utkání, poskytování telekomunikačního přístupu pro sázkové hry, kurzové a jiné sázky a loterie prostřednictvím Internetu a počítačových sítí; (41) organizování a pořádání loterií, provozování loterií, heren, rulet a kasin, organizování provozu a organizování pořádání sázkových her, výherních loterií, tombol, soutěží, vlastní provozování sázkových her a loterií o peníze prostřednictvím internetu, včetně provozování her prostřednictvím stíracích losů s možností výhry, provozování výherních i

nevýherních hracích zařízení, služby vztahující se k hrám, sázení, hazardním hrám včetně hazardních her na dálku, loteriím, kasinům a ruletám v rámci této třídy, organizování sportovních sázek a číselných loterií, prodej losů a příjem sázek, pořádání a organizování kulturních, sportovních a společenských událostí, předprodej a prodej vstupenek, organizování a pořádání vzdělávacích akcí, provozování sportovních zařízení, provozování her on-line, zprostředkování loterií prostřednictvím e-losů.

- (591) Barevná  
(730) SAZKA a.s., K Žižkovu 851/4, Praha 9, Vysočany, 19093, CZ  
(740) Halaxová & Halaxová TETRAPAT, Mgr. Eva Halaxová, Jinonická 804/80, Praha 5, Košíře, 15800

- (210) **O-558988**  
(220) 08.10.2019  
(320) 08.10.2019  
(511) 29, 30, 32  
(540)

### BOHEMILK Milky Day

- (510) (29) mléko a mléčné výrobky všeho druhu, zejména konzumní mléka, mléčné nápoje s vysokým obsahem mléka, smetana, šlehačka, jogurty a jiné zakysané výrobky, maslo, sýry, tvarohy, sušená mléka, zahuštěná mléka včetně mlék slazených, karamelizovaných a ochucených, syrovátka; (30) zmrzlina, mražené krémy, sorbety, čokoládové nápoje s mlékem, kakaové nápoje s mlékem, kávové nápoje s mlékem, karamelové nápoje, pudinky; (32) syrovátkové nápoje, nealkoholické nápoje a šťávy ovocné.

- (730) BOHEMILK, a.s., Podzámčí 385, Opočno, 51773, CZ

- (210) **O-558992**  
(220) 08.10.2019  
(320) 08.10.2019  
(511) 19, 37, 42  
(540)



- (510) (19) nekovový stavební materiál, kámen přírodní a umělý, kamenické výrobky, umělecká díla z kamene, betonu a mramoru, nekovový materiál pro dlažby, obklady a okapové žlaby, cihly, stavební nekovové prefabrikáty, nekovová střešní krytina, cement, vápno, malta, omítkové směsi, zateplovací obklady, šterk, písek, kameninové nebo cementové roury, stavební sklo; (37) stavebnictví, opravy a instalační služby, provádění staveb, jejich změn a odstraňování, opravy, přestavby a obnovy objektů, realizace staveb, výškové práce na budovách, restaurátorské práce, obkladačské a kamenické práce, rekonstrukce, restaurátorské práce v kamenictví a sochařství, konzervování a chemické ošetření kamene, instalační služby v rámci této třídy, izolace proti vlhkosti, rekonstrukce historických fasád a štukové výzdoby, rekonstrukce objektů, sanace objektů, služby malířů, instalatérů, topenářů a pokrývačů, technický a stavební dozor v rámci této třídy, odstraňování konstrukčních a technologických závad, technická správa a údržba budov; (42) zpracování odborných posudků, zejména v oblasti technického stavu budov, vyhotovení restaurátorských průzkumů a zpráv, technické poradenství a konzultace, projektování, navrhování a řešení v oblasti oprav fasád historických budov, umělecké návrhy, diagnostika konstrukčních a technologických závad, stavebně - historický průzkum, stavebně - technický průzkum, inspekce stavebních projektů.
- (730) Schönová Linda, Hošťálkova 1165/93, Praha 6, Břevnov, 16900, CZ  
(740) PatentCentrum Sedlák & Partners s.r.o., Okružní 2824, České Budějovice, České Budějovice 3, 37001

(210) **O-559005**  
(220) 08.10.2019  
(320) 08.10.2019  
(511) 9, 16, 35, 36, 37, 41, 43  
(540)



(510) (9) nosiče audiovizuálních děl, zvukové a obrazové záznamy, elektronické publikace, počítačové programy a software bez ohledu na záznamová média nebo prostředky šíření, elektronický sbírkový katalog; (16) periodické a neperiodické publikace, brožury, letáky, prospekty, katalogy, fotografie, plakáty, kalendáře, diáře, upomínkové předměty z papíru, papírové a plastické obaly v rámci této třídy; (35) reklamní, inzertní a propagační činnost, rozšiřování reklamních materiálů (letáky, prospekty, tisky), vydávání reklamních, propagačních a inzertních textů, zprostředkovatelská činnost v oblasti obchodu se zde uvedenými poskytovanými službami zařazenými ve třídách 35, 36 a 37, konzultační a poradenská činnost v oblasti obchodu, řízení obchodní činnosti, administrativní služby a kancelářské práce, pronájem reklamních ploch a nosičů; (36) pojištění, služby finanční, služby peněžní, služby nemovitostní (realitní služby), správa a pronájem nemovitého majetku a zařízených bytových, komerčních a kancelářských prostor, pronajímání bytů, obchodů a kanceláří; (37) stavebnictví, opravy ve stavebnictví, instalační služby ve stavebnictví, výstavba rezidenčních projektů, developerské služby (stavebnictví), výstavba, údržba a opravy nemovitostí; (41) pronájem sportovního a relaxačního vybavení; (43) služby zajišťující stravování a nápoje, kavárna, rychlé občerstvení, restaurace, literární a hudební kavárna, ubytovací služby, pronájem bytového zařízení, pronájem nábytku, pronájem bytového textilu.

(591) Barevná  
(730) **Office Park Roztyly, a.s.**, Želetavská 1525/1, Praha 4, Michle, 14000, CZ  
(740) C|K|T ČERVENKA TURKOVÁ & PARTNERS Advokátní, patentová a známková kancelář, Mgr. Radka Červenková, advokátka, Anny Letenské 34/7, Praha 2, Vinohrady, 12000

(210) **O-559006**  
(220) 08.10.2019  
(320) 08.10.2019  
(511) 9, 16, 35, 36, 37, 41, 43  
(540)



(510) (9) nosiče audiovizuálních děl, zvukové a obrazové záznamy, elektronické publikace, počítačové programy a software bez ohledu na záznamová média nebo prostředky šíření, elektronický sbírkový katalog; (16) periodické a neperiodické publikace, brožury, letáky, prospekty, katalogy, fotografie, plakáty, kalendáře, diáře, upomínkové předměty z papíru, papírové a

plastické obaly v rámci této třídy; (35) reklamní, inzertní a propagační činnost, rozšiřování reklamních materiálů (letáky, prospekty, tisky), vydávání reklamních, propagačních a inzertních textů, zprostředkovatelská činnost v oblasti obchodu se zde uvedenými poskytovanými službami zařazenými ve třídách 35, 36 a 37, konzultační a poradenská činnost v oblasti obchodu, řízení obchodní činnosti, administrativní služby a kancelářské práce, pronájem reklamních ploch a nosičů; (36) pojištění, služby finanční, služby peněžní, služby nemovitostní (realitní služby), správa a pronájem nemovitého majetku a zařízených bytových, komerčních a kancelářských prostor, pronajímání bytů, obchodů a kanceláří; (37) stavebnictví, opravy ve stavebnictví, instalační služby ve stavebnictví, výstavba rezidenčních projektů, developerské služby (stavebnictví), výstavba, údržba a opravy nemovitostí; (41) pronájem sportovního a relaxačního vybavení; (43) služby zajišťující stravování a nápoje, kavárna, rychlé občerstvení, restaurace, literární a hudební kavárna, ubytovací služby, pronájem bytového zařízení, pronájem nábytku, pronájem bytového textilu.

(591) Barevná  
(730) **Office Park Roztyly, a.s.**, Želetavská 1525/1, Praha 4, Michle, 14000, CZ  
(740) C|K|T ČERVENKA TURKOVÁ & PARTNERS Advokátní, patentová a známková kancelář, Mgr. Radka Červenková, advokátka, Anny Letenské 34/7, Praha 2, Vinohrady, 12000

(210) **O-559007**  
(220) 08.10.2019  
(320) 08.10.2019  
(511) 9, 16, 28, 35, 36, 37, 41, 43  
(540)



REZIDENCE  
ARBORETUM

(510) (9) nosiče audiovizuálních děl, zvukové a obrazové záznamy, elektronické publikace, počítačové programy a software bez ohledu na záznamová média nebo prostředky šíření, elektronický sbírkový katalog; (16) periodické a neperiodické publikace, brožury, letáky, prospekty, katalogy, fotografie, plakáty, kalendáře, diáře, upomínkové předměty z papíru, papírové a plastické obaly v rámci této třídy; (28) sportovní potřeby a vybavení, hry a hračky, hlavolamy, společenské hry, stavebnice, puzzle, modely staveb, modely dopravních prostředků; (35) reklamní, inzertní a propagační činnost, rozšiřování reklamních materiálů (letáky, prospekty, tisky), vydávání reklamních, propagačních a inzertních textů, zprostředkovatelská činnost v oblasti obchodu se zde uvedenými poskytovanými službami zařazenými ve třídách 35, 36 a 37, konzultační a poradenská činnost v oblasti obchodu, řízení obchodní činnosti, administrativní služby a kancelářské práce, pronájem reklamních ploch a nosičů; (36) pojištění, služby finanční, služby peněžní, služby nemovitostní (realitní služby), správa a pronájem nemovitého majetku a zařízených bytových, komerčních a kancelářských prostor, pronajímání bytů, obchodů a kanceláří; (37) stavebnictví, opravy ve stavebnictví, instalační služby ve stavebnictví, výstavba rezidenčních projektů, developerské služby (stavebnictví), výstavba, údržba a opravy nemovitostí; (41) výchovná, vzdělávací, školicí a zábavní činnost, pořádání kulturních a společenských akcí, pořádání a organizování výstav, konferencí, přednášek, festivalů a setkání všeho druhu pro kulturní nebo vzdělávací účely, prezentace umění a literatury veřejnosti pro kulturní a vzdělávací účely, pronájem sportovního vybavení, pronájem relaxačního vybavení, klubové služby (zábava nebo vzdělávání); (43) služby zajišťující stravování a nápoje, kavárna, rychlé občerstvení, restaurace, literární a hudební kavárna, ubytovací služby, pronájem bytového zařízení, pronájem nábytku, pronájem bytového textilu.

(591) Barevná  
(730) **Rezidence ARBORETUM, a.s.**, Želetavská 1525/1, Praha 4, Michle, 14000, CZ



(740) C|K|T ČERVENKA TURKOVÁ & PARTNERS Advokátní, patentová a  
známková kancelář, Mgr. Radka Červenková, advokátka, Anny Letenské  
34/7, Praha 2, Vinohrady, 12000

(210) **O-559008**  
(220) 08.10.2019  
(320) 08.10.2019  
(511) 9, 16, 28, 35, 36, 37, 41, 43  
(540)



(510) (9) nosiče audiovizuálních děl, zvukové a obrazové záznamy, elektronické publikace, počítačové programy a software bez ohledu na záznamová média nebo prostředky šíření, elektronický sbírkový katalog; (16) periodické a neperiodické publikace, brožury, letáky, prospekty, katalogy, fotografie, plakáty, kalendáře, diáře, upomínkové předměty z papíru, papírové a plastické obaly v rámci této třídy; (28) sportovní potřeby a vybavení, hry a hračky, hlavolamy, společenské hry, stavebnice, puzzle, modely staveb, modely dopravních prostředků; (35) reklamní, inzertní a propagační činnost, rozšiřování reklamních materiálů (letáky, prospekty, tisky), vydávání reklamních, propagačních a inzertních textů, zprostředkovatelská činnost v oblasti obchodu se zde uvedenými poskytovanými službami zařazenými ve třídách 35, 36 a 37, konzultační a poradenská činnost v oblasti obchodu, řízení obchodní činnosti, administrativní služby a kancelářské práce, pronájem reklamních ploch a nosičů; (36) pojištění, služby finanční, služby peněžní, služby nemovitostní (realitní služby), správa a pronájem nemovitého majetku a zařízených bytových, komerčních a kancelářských prostor, pronajímání bytů, obchodů a kanceláří; (37) stavebnictví, opravy ve stavebnictví, instalační služby ve stavebnictví, výstavba rezidenčních projektů, developerské služby (stavebnictví), výstavba, údržba a opravy nemovitostí; (41) výchovná, vzdělávací, školicí a zábavní činnost, pořádání kulturních a společenských akcí, pořádání a organizování výstav, konferencí, přednášek, festivalů a setkání všeho druhu pro kulturní nebo vzdělávací účely, prezentace umění a literatury veřejnosti pro kulturní a vzdělávací účely, pronájem sportovního vybavení, pronájem relaxačního vybavení, klubové služby (zábava nebo vzdělávání); (43) služby zajišťující stravování a nápoje, kavárna, rychlé občerstvení, restaurace, literární a hudební kavárna, ubytovací služby, pronájem bytového zařízení, pronájem nábytku, pronájem bytového textilu.

(591) Barevná  
(730) **Rezidence ARBONENTUM, a.s.**, Želetavská 1525/1, Praha 4, Michle, 14000, CZ  
(740) C|K|T ČERVENKA TURKOVÁ & PARTNERS Advokátní, patentová a  
známková kancelář, Mgr. Radka Červenková, advokátka, Anny Letenské  
34/7, Praha 2, Vinohrady, 12000

(210) **O-559036**  
(220) 09.10.2019  
(320) 09.10.2019  
(511) 41  
(540)



(510) (41) organizování sportovních turnajů, pořádání sportovních turnajů, pořádání volejbalových turnajů.  
(591) Barevná  
(730) **Praguevolleyballgames klub z.s.**, Branická 722/19, Praha 4, Braník, 14700, CZ

(210) **O-559067**  
(220) 10.10.2019  
(320) 10.10.2019  
(511) 9, 16, 28, 38, 41  
(540)

**TUTOVKA**

(510) (9) hardware a software pro informační technologie a audiovizuální zařízení, zařízení a příslušenství na zpracování dat, platební terminály pro zprostředkování on-line plateb, software, elektronické terminály pro generování loterních lístků, počítačové terminály a hardware používaný při provozu loterních a herních systémů, software pro počítačové hry; (16) papír, lepenka, reklamní, propagační a užitkové výrobky z papíru určené pro propagaci, periodické i neperiodické publikace, tištěné informační, reklamní a propagační materiály v rámci této třídy určené pro propagaci, tiskárenské výrobky a kartonážní výrobky, a to krabice, data a databáze na papírových nosičích, psací potřeby, kalendáře, diáře, školní potřeby, sázky a sázkové tikety (papírové formuláře), vstupenky; (28) herní terminály, loterní videoterminály, elektronická zařízení pro hraní loterií a her, videoherní terminály, losy, elektronické hrací karty (elektronické stírací losy); (38) telekomunikační služby, mobilní telekomunikační služby, provozování mobilní telekomunikační sítě pro bezdrátový přenos hlasu a dat, služby mobilního připojení k síti internet včetně vysokorychlostního připojení a přenosu hlasové služby přes internetový protokol, peer-to-peer komunikace, služby instant messaging, osobní komunikační služby, pager služby, služby elektronické pošty, sledování mobilních telefonů pomocí satelitních signálů a zjišťování polohy mobilních telefonů pomocí satelitních signálů, radio-paging, poskytování bezdrátového aplikačního protokolu (WAP), včetně služeb využívajících zabezpečeného komunikačního kanálu, hlasová pošta, provádění videokonferencí, video-telefonní služby, služby zprostředkování přístupu ke všem druhům datových a informačních sítí a internetu, služby textových a multimediálních zpráv, vytváření a poskytování telekomunikačních a komunikačních databází, služby umožňující spotřebitelům stahovat digitální obsah prostřednictvím sítě a serveru do osobní databáze, provozování on-line komunikačních fór, přenos sportovních utkání, poskytování telekomunikačního přístupu pro sázkové hry, kurzové a jiné sázky a loterie prostřednictvím internetu a počítačových sítí; (41) organizování a pořádání loterií, provozování loterií, heren, rulet a kasin, organizování provozu a organizování pořádání sázkových her, výherních loterií, tombol, soutěží, vlastní provozování sázkových her a loterií o peníze

prostřednictvím internetu, včetně provozování her prostřednictvím stíracích losů s možností výhry, provozování výherních i nevýherních hracích zařízení, služby vztahující se k hrám, sázení, hazardním hrám včetně hazardních her na dálku, loteriím, kasinům a ruletám v rámci této třídy, organizování sportovních sázek a číselných loterií, prodej losů a příjem sázek, pořádání a organizování kulturních, sportovních a společenských událostí, předprodej a prodej vstupenek, organizování a pořádání vzdělávacích akcí, provozování sportovních zařízení, provozování her on-line, zprostředkování loterií prostřednictvím e-losů.

- (591) Barevná  
(730) SAZKA a.s., K Žižkovu 851/4, Praha 9, Vysočany, 19093, CZ  
(740) Halaxová & Halaxová TETRAPAT, Mgr. Eva Halaxová, Jinonická 804/80, Praha 5, Košíře, 15800

- (210) **O-559068**  
(220) 10.10.2019  
(320) 10.10.2019  
(511) 9, 16, 28, 38, 41  
(540)

**TUTOVKA**

- (510) (9) hardware a software pro informační technologie a audiovizuální zařízení, zařízení a příslušenství na zpracování dat, platební terminály pro zprostředkování on-line plateb, software, elektronické terminály pro generování loterních lístků, počítačové terminály a hardware používaný při provozu loterních a herních systémů, software pro počítačové hry; (16) papír, lepenka, reklamní, propagační a užitkové výrobky z papíru určené pro propagaci, periodické i neperiodické publikace, tištěné informační, reklamní a propagační materiály v rámci této třídy určené pro propagaci, tiskárenské výrobky a kartonážní výrobky, a to krabice, data a databáze na papírových nosičích, psací potřeby, kalendáře, diáře, školní potřeby, sázenky a sázkové tikety (papírové formuláře), vstupenky; (28) herní terminály, loterní videoterminály, elektronická zařízení pro hraní loterií a her, videoherní terminály, losy, elektronické hrací karty (elektronické stírací losy); (38) telekomunikační služby, mobilní telekomunikační služby, provozování mobilní telekomunikační sítě pro bezdrátový přenos hlasu a dat, služby mobilního připojení k síti internet včetně vysokorychlostního připojení a přenosu hlasové služby přes internetový protokol, peer-to-peer komunikace, služby instant messaging, osobní komunikační služby, pager služby, služby elektronické pošty, sledování mobilních telefonů pomocí satelitních signálů a zjišťování polohy mobilních telefonů pomocí satelitních signálů, radio-paging, poskytování bezdrátového aplikačního protokolu (WAP), včetně služeb využívajících zabezpečeného komunikačního kanálu, hlasová pošta, provádění videokonferencí, video-telefonní služby, služby zprostředkování přístupu ke všem druhům datových a informačních sítí a internetu, služby textových a multimediálních zpráv, vytváření a poskytování telekomunikačních a komunikačních databází, služby umožňující spotřebitelům stahovat digitální obsah prostřednictvím sítě a serveru do osobní databáze, provozování on-line komunikačních fór, přenos sportovních utkání, poskytování telekomunikačního přístupu pro sázkové hry, kurzové a jiné sázky a loterie prostřednictvím internetu a počítačových sítí; (41) organizování a pořádání loterií, provozování loterií, heren, rulet a kasin, organizování provozu a organizování pořádání sázkových her, výherních loterií, tombol, soutěží, vlastní provozování sázkových her a loterií o peníze prostřednictvím internetu, včetně provozování her prostřednictvím stíracích losů s možností výhry, provozování výherních i nevýherních hracích zařízení, služby vztahující se k hrám, sázení, hazardním hrám včetně hazardních her na dálku, loteriím, kasinům a ruletám v rámci této třídy, organizování sportovních sázek a číselných loterií, prodej losů a příjem sázek, pořádání a organizování kulturních, sportovních a společenských událostí, předprodej a prodej vstupenek, organizování a pořádání

vzdělávacích akcí, provozování sportovních zařízení, provozování her on-line, zprostředkování loterií prostřednictvím e-losů.

- (591) Barevná  
(730) SAZKA a.s., K Žižkovu 851/4, Praha 9, Vysočany, 19093, CZ  
(740) Halaxová & Halaxová TETRAPAT, Mgr. Eva Halaxová, Jinonická 804/80, Praha 5, Košíře, 15800

- (210) **O-559069**  
(220) 10.10.2019  
(320) 10.10.2019  
(511) 9, 16, 28, 38, 41  
(540)

**TUTOVKA**

- (510) (9) hardware a software pro informační technologie a audiovizuální zařízení, zařízení a příslušenství na zpracování dat, platební terminály pro zprostředkování on-line plateb, software, elektronické terminály pro generování loterních lístků, počítačové terminály a hardware používaný při provozu loterních a herních systémů, software pro počítačové hry; (16) papír, lepenka, reklamní, propagační a užitkové výrobky z papíru určené pro propagaci, periodické i neperiodické publikace, tištěné informační, reklamní a propagační materiály v rámci této třídy určené pro propagaci, tiskárenské výrobky a kartonážní výrobky, a to krabice, data a databáze na papírových nosičích, psací potřeby, kalendáře, diáře, školní potřeby, sázenky a sázkové tikety (papírové formuláře), vstupenky; (28) herní terminály, loterní videoterminály, elektronická zařízení pro hraní loterií a her, videoherní terminály, losy, elektronické hrací karty (elektronické stírací losy); (38) telekomunikační služby, mobilní telekomunikační služby, provozování mobilní telekomunikační sítě pro bezdrátový přenos hlasu a dat, služby mobilního připojení k síti internet včetně vysokorychlostního připojení a přenosu hlasové služby přes internetový protokol, peer-to-peer komunikace, služby instant messaging, osobní komunikační služby, pager služby, služby elektronické pošty, sledování mobilních telefonů pomocí satelitních signálů a zjišťování polohy mobilních telefonů pomocí satelitních signálů, radio-paging, poskytování bezdrátového aplikačního protokolu (WAP), včetně služeb využívajících zabezpečeného komunikačního kanálu, hlasová pošta, provádění videokonferencí, video-telefonní služby, služby zprostředkování přístupu ke všem druhům datových a informačních sítí a internetu, služby textových a multimediálních zpráv, vytváření a poskytování telekomunikačních a komunikačních databází, služby umožňující spotřebitelům stahovat digitální obsah prostřednictvím sítě a serveru do osobní databáze, provozování on-line komunikačních fór, přenos sportovních utkání, poskytování telekomunikačního přístupu pro sázkové hry, kurzové a jiné sázky a loterie prostřednictvím internetu a počítačových sítí; (41) organizování a pořádání loterií, provozování loterií, heren, rulet a kasin, organizování provozu a organizování pořádání sázkových her, výherních loterií, tombol, soutěží, vlastní provozování sázkových her a loterií o peníze prostřednictvím internetu, včetně provozování her prostřednictvím stíracích losů s možností výhry, provozování výherních i nevýherních hracích zařízení, služby vztahující se k hrám, sázení, hazardním hrám včetně hazardních her na dálku, loteriím, kasinům a ruletám v rámci této třídy, organizování sportovních sázek a číselných loterií, prodej losů a příjem sázek, pořádání a organizování kulturních, sportovních a společenských událostí, předprodej a prodej vstupenek, organizování a pořádání vzdělávacích akcí, provozování sportovních zařízení, provozování her on-line, zprostředkování loterií prostřednictvím e-losů.
- (591) Barevná  
(730) SAZKA a.s., K Žižkovu 851/4, Praha 9, Vysočany, 19093, CZ  
(740) Halaxová & Halaxová TETRAPAT, Mgr. Eva Halaxová, Jinonická 804/80, Praha 5, Košíře, 15800

(210) **O-559070**  
(220) 10.10.2019  
(320) 10.10.2019  
(511) 9, 16, 28, 38, 41  
(540)

**TUTOVKA**

(510) (9) hardware a software pro informační technologie a audiovizuální zařízení, zařízení a příslušenství na zpracování dat, platební terminály pro zprostředkování on-line plateb, software, elektronické terminály pro generování loteriích lístků, počítačové terminály a hardware používaný při provozu loteriích a herních systémů, software pro počítačové hry; (16) papír, lepenka, reklamní, propagační a užitkové výrobky z papíru určené pro propagaci, periodické i neperiodické publikace, tištěné informační, reklamní a propagační materiály v rámci této třídy určené pro propagaci, tiskárenské výrobky a kartonážní výrobky, a to krabice, data a databáze na papírových nosičích, psací potřeby, kalendáře, diáře, školní potřeby, sázenky a sázkové tikety (papírové formuláře), vstupenky; (28) herní terminály, loterní videoterminály, elektronická zařízení pro hraní loterií a her, videoherní terminály, losy, elektronické hrací karty (elektronické stírací losy); (38) telekomunikační služby, mobilní telekomunikační služby, provozování mobilní telekomunikační sítě pro bezdrátový přenos hlasu a dat, služby mobilního připojení k síti internet včetně vysokorychlostního připojení a přenosu hlasové služby přes internetový protokol, peer-to-peer komunikace, služby instant messaging, osobní komunikační služby, pager služby, služby elektronické pošty, sledování mobilních telefonů pomocí satelitních signálů a zjišťování polohy mobilních telefonů pomocí satelitních signálů, radio-paging, poskytování bezdrátového aplikačního protokolu (WAP), včetně služeb využívajících zabezpečeného komunikačního kanálu, hlasová pošta, provádění videokonferencí, video-telefonní služby, služby zprostředkování přístupu ke všem druhům datových a informačních sítí a internetu, služby textových a multimediálních zpráv, vytváření a poskytování telekomunikačních a komunikačních databází, služby umožňující spotřebitelům stahovat digitální obsah prostřednictvím sítě a serveru do osobní databáze, provozování on-line komunikačních fór, přenos sportovních utkání, poskytování telekomunikačního přístupu pro sázkové hry, kurzové a jiné sázky a loterie prostřednictvím internetu a počítačových sítí; (41) organizování a pořádání loterií, provozování loterií, heren, rulet a kasin, organizování provozu a organizování pořádání sázkových her, výherních loterií, tombol, soutěží, vlastní provozování sázkových her a loterií o peníze prostřednictvím internetu, včetně provozování her prostřednictvím stíracích losů s možností výhry, provozování výherních i nevýherních hracích zařízení, služby vztahující se k hrám, sázení, hazardním hrám včetně hazardních her na dálku, loteriím, kasinům a ruletám v rámci této třídy, organizování sportovních sázek a číselných loterií, prodej losů a příjem sázek, pořádání a organizování kulturních, sportovních a společenských událostí, předprodej a prodej vstupenek, organizování a pořádání vzdělávacích akcí, provozování sportovních zařízení, provozování her on-line, zprostředkování loterií prostřednictvím e-losů.

(591) Barevná  
(730) **SAZKA a.s.**, K Žižkovu 851/4, Praha 9, Vysočany, 19093, CZ  
(740) Halaxová & Halaxová TETRAPAT, Mgr. Eva Halaxová, Jinonická 804/80, Praha 5, Košire, 15800

(210) **O-559214**  
(220) 17.10.2019  
(320) 17.10.2019  
(511) 9, 16, 28, 38, 41  
(540)



(510) (9) hardware a software pro informační technologie a audiovizuální zařízení, zařízení a příslušenství na zpracování dat, platební terminály pro zprostředkování on-line plateb, software, elektronické terminály pro generování loteriích lístků, počítačové terminály a hardware používaný při provozu loteriích a herních systémů, software pro počítačové hry; (16) papír, lepenka, reklamní, propagační a užitkové výrobky z papíru určené pro propagaci, periodické i neperiodické publikace, tištěné informační, reklamní a propagační materiály v rámci této třídy určené pro propagaci, tiskárenské výrobky a kartonážní výrobky, a to krabice, data a databáze na papírových nosičích, psací potřeby, kalendáře, diáře, školní potřeby, sázenky a sázkové tikety (papírové formuláře), vstupenky; (28) herní terminály, loterní videoterminály, elektronická zařízení pro hraní loterií a her, videoherní terminály, losy, elektronické hrací karty (elektronické stírací losy); (38) telekomunikační služby, mobilní telekomunikační služby, provozování mobilní telekomunikační sítě pro bezdrátový přenos hlasu a dat, služby mobilního připojení k síti internet včetně vysokorychlostního připojení a přenosu hlasové služby přes internetový protokol, peer-to-peer komunikace, služby instant messaging, osobní komunikační služby, pager služby, služby elektronické pošty, sledování mobilních telefonů pomocí satelitních signálů a zjišťování polohy mobilních telefonů pomocí satelitních signálů, radio-paging, poskytování bezdrátového aplikačního protokolu (WAP), včetně služeb využívajících zabezpečeného komunikačního kanálu, hlasová pošta, provádění videokonferencí, video-telefonní služby, služby zprostředkování přístupu ke všem druhům datových a informačních sítí a internetu, služby textových a multimediálních zpráv, vytváření a poskytování telekomunikačních a komunikačních databází, služby umožňující spotřebitelům stahovat digitální obsah prostřednictvím sítě a serveru do osobní databáze, provozování on-line komunikačních fór, přenos sportovních utkání, poskytování telekomunikačního přístupu pro sázkové hry, kurzové a jiné sázky a loterie prostřednictvím internetu a počítačových sítí; (41) organizování a pořádání loterií, provozování loterií, heren, rulet a kasin, organizování provozu a organizování pořádání sázkových her, výherních loterií, tombol, soutěží, vlastní provozování sázkových her a loterií o peníze prostřednictvím internetu, včetně provozování her prostřednictvím stíracích losů s možností výhry, provozování výherních i nevýherních hracích zařízení, služby vztahující se k hrám, sázení, hazardním hrám včetně hazardních her na dálku, loteriím, kasinům a ruletám v rámci této třídy, organizování sportovních sázek a číselných loterií, prodej losů a příjem sázek, pořádání a organizování kulturních, sportovních a společenských událostí, předprodej a prodej vstupenek, organizování a pořádání vzdělávacích akcí, provozování sportovních zařízení, provozování her on-line, zprostředkování loterií prostřednictvím e-losů.

(591) Barevná  
(730) **SAZKA a.s.**, K Žižkovu 851/4, Praha 9, Vysočany, 19093, CZ  
(740) Halaxová & Halaxová TETRAPAT, Mgr. Eva Halaxová, Jinonická 804/80, Praha 5, Košire, 15800



(210) **O-559216**  
(220) 17.10.2019  
(320) 17.10.2019  
(511) 9, 16, 28, 38, 41  
(540)



(510) (9) hardware a software pro informační technologie a audiovizuální zařízení, zařízení a příslušenství na zpracování dat, platební terminály pro zprostředkování on-line plateb, software, elektronické terminály pro generování loterních lístků, počítačové terminály a hardware používaný při provozu loteriích a herních systémů, software pro počítačové hry; (16) papír, lepenka, reklamní, propagační a uživatelské výrobky z papíru určené pro propagaci, periodické i neperiodické publikace, tištěné informační, reklamní a propagační materiály v rámci této třídy určené pro propagaci, tiskárenské výrobky a kartonážní výrobky, a to krabice, data a databáze na papírových nosičích, psací potřeby, kalendáře, diáře, školní potřeby, sázenky a sázkové tikety (papírové formuláře), vstupenky; (28) herní terminály, loterní videoterminály, elektronická zařízení pro hraní loterií a her, videoherní terminály, losy, elektronické hrací karty (elektronické stírací losy); (38) telekomunikační služby, mobilní telekomunikační služby, provozování mobilní telekomunikační sítě pro bezdrátový přenos hlasu a dat, služby mobilního připojení k síti internet včetně vysokorychlostního připojení a přenosu hlasové služby přes internetový protokol, peer-to-peer komunikace, služby instant messaging, osobní komunikační služby, pager služby, služby elektronické pošty, sledování mobilních telefonů pomocí satelitních signálů a zjišťování polohy mobilních telefonů pomocí satelitních signálů, radio-paging, poskytování bezdrátového aplikačního komunikačního kanálu, hlasová pošta, provádění videokonferencí, video-telefonní služby, služby zprostředkování přístupu ke všem druhům datových a informačních sítí a internetu, služby textových a multimediálních zpráv, vytváření a poskytování telekomunikačních a komunikačních databází, služby umožňující spotřebitelům stahovat digitální obsah prostřednictvím sítě a serveru do osobní databáze, provozování on-line komunikačních fór, přenos sportovních utkání, poskytování telekomunikačního přístupu pro sázkové hry, kurzové a jiné sázky a loterie prostřednictvím internetu a počítačových sítí; (41) organizování a pořádání loterií, provozování loterií, heren, rulet a kasin, organizování provozu a organizování pořádání sázkových her, výherních loterií, tombol, soutěží, vlastní provozování sázkových her a loterií o peníze prostřednictvím internetu, včetně provozování her prostřednictvím stíracích losů s možností výhry, provozování výherních i nevýherních hracích zařízení, služby vztahující se k hrám, sázení, hazardním hrám včetně hazardních her na dálku, loteriím, kasinům a ruletám v rámci této třídy, organizování sportovních sázek a číselných loterií, prodej losů a příjem sázek, pořádání a organizování kulturních, sportovních a společenských událostí, předprodej a prodej vstupenek, organizování a pořádání vzdělávacích akcí, provozování sportovních zařízení, provozování her on-line, zprostředkování loterií prostřednictvím e-losů.

(591) Barevná  
(730) **SAZKA a.s.**, K Žižkovu 851/4, Praha 9, Vysočany, 19093, CZ  
(740) Halaxová & Halaxová TETRAPAT, Mgr. Eva Halaxová, Jinonická 804/80, Praha 5, Košíře, 15800

(210) **O-559228**  
(220) 17.10.2019  
(320) 17.10.2019  
(511) 29, 30  
(540)

### VEGA Gel

(510) (29) želatina, želatinové přípravky na vaření; (30) zahušťovací přípravky na vaření, škrob (potraviný).  
(730) **Dr. Oetker, spol. s r.o.**, Americká ul. 2335, Kladno, Kročehlavy, 27201, CZ  
(740) AK Ondřej Čerych, Mgr. Ondřej Čerych, advokát, Národní 58/32, Praha 1, Nové Město, 11000

(210) **O-559299**  
(220) 21.10.2019  
(320) 21.10.2019  
(511) 3, 35, 39, 41, 43, 44  
(540)



(510) (3) výrobky kosmetické a voňavkářské, bylinné kosmetické přípravky, mýdla tuhá i tekutá, parfumerie, vonné oleje, krémy, mléka, gely, emulze, vody a deodoranty pro osobní potřebu, toaletní přípravky, vlasové a ústní vody, zubní pasty, prášky a vodičky pro čištění a ošetřování zubů, šampóny tělové i vlasové, prostředky pro mytí a ošetřování rukou a vlasů, a to kondicionéry, pomády, tužidla, spreje, laky, šampóny tělové i vlasové, přípravky do koupelí, sprchové gely, prostředky pro ošetřování pokožky a odličování, a to krémy na a po opalování, masážní krémy a emulze, regenerační krémy a vody, vody, krémy a pěny po holení, prací, bělicí, namáčeční a avivážní prostředky, přípravky pro čištění, odmašťování a broušení, saponáty, tekuté prací prostředky, pasty a emulze na čištění a leštění karoserií, autokosmetika, kosmetické přípravky pro zvířata; (35) propagační činnost, reklama, šíření reklamy a inzerce přes internet, komerční výstavy, přehlídky a veletrhy, pomoc při řízení obchodní činnosti, obchodní administrativa, poradenství v řízení podniku, poradenství v řízení obchodu a v obchodní činnosti, internetový obchod s výše uvedenými výrobky ve třídě 3, merchandising, franchising; (39) organizování a zprostředkování cestovních služeb a pobytů včetně rezervace, organizování a zprostředkování franšizových pobytů v oblasti wellness a soukromých rehabilitačních středisek a organizování pobytových certifikačních programů, organizování a doprovázení na okružních výletech, organizování zájezdů, turistických prohlídek a exkurzí, organizování relaxačních pobytů a zájezdů pro zájemce o fyzioterapii a zdravý životní styl, poradenské, informační a konzultační služby zaměřené na organizování relaxačních pobytů, sportovních zájezdů a zájezdů zaměřených na zdravý životní styl, vše výše uvedené v rámci cestovní kanceláře, cestovní agentury, cestovních služeb a dopravy, poskytování poradenství na všechny uvedené služby v rámci této třídy; (41) organizování, pořádání a zprostředkování kulturních, zábavných, společenských, sportovních, výchovných a vzdělávacích akcí včetně organizování vzdělávání ve formě kurzů, školení, přednášek, konferencí a sympozií, pořádání nekomerčních výstav, přehlídek a veletrhů, organizování zábavy, rozptýlení a rekreace, zajišťování vstupenek (zábava), vydavatelská a nakladatelská činnost; (43) hostinská činnost, ubytovací služby, hotelové služby, penziony, restaurace, bary, kavárny, vinárny, provoz cukráren, bufety, jídelny, samoobslužné restaurace, pivní slavnosti a pivní dny (stravovací služby), hromadné stravování, provozování rychlého občerstvení, provozování kiosků s občerstvením, zajišťování ubytování a stravování v rekreačních zařízeních a kempech, poskytování občerstvení, ubytování a stravování; (44) služby lázeňské, léčebné a rehabilitační, péče poradenská, ošetřovatelská, diagnostická, preventivní a léčebná, péče lázeňská, provozování sanatorií, lázní a provozování wellness, jmenovitě provozování činností umožňující dosažení psychické kondice (terapeutické služby), provozování wellness, jmenovitě provozování činností umožňující dosažení fyzické kondice (rehabilitace), masáže, pivní lázně, rekondiční a regenerační služby, služby v oblasti sauny, veřejné lázně pro hygienické účely, provádění léčebných procedur

- spojených s koupelemi a zábaly, poradenství v oboru lázeňství a zdravotní péče, služby vizážistů, provozování salónů krásy, odborné služby kadeřnické, kosmetické, manikérské, pedikérské a masérské.
- (591) Barevná  
(730) PIVNÍ LÁZNĚ PRAHA, s.r.o., Žitná 658/9, Praha 1, Nové Město, 11000, CZ  
(740) BOHEMIA PATENT, Ing. Jana Vanděliková, Vodičkova 791/41, Praha 1 - Nové Město, 11000

(210) **O-559308**

- (220) 22.10.2019  
(320) 22.10.2019  
(511) 3, 25, 34, 35  
(540)

### Bonghemia

- (510) (3) kosmetické přípravky, parfumerie, přípravky pro osobní hygienu, vonné oleje a aromatické výtažky; (25) obuv, oděvy, pokrývky hlavy; (34) kuřácké potřeby, osobní vaporizéry a elektronické cigarety a příchutě a roztoky pro ně, tabák a tabákové výrobky (včetně náhražek), zápalky; (35) reklamní, marketingové a propagační služby, maloobchod a velkoobchod s výrobky výše zařazenými ve tř. 3, 25 a 34, obchodní konzultační služby a informace pro spotřebitele.
- (730) Vondra Jakub, Stolín 7, Červený Kostelec, 54941, CZ  
Zilji Zili, Dlouhá třída 1550/107, Havířov, Podlesí, 73601, CZ  
(740) Jakub Vondra, Stolín 7, Červený Kostelec, 54941

(210) **O-559333**

- (220) 23.10.2019  
(320) 23.10.2019  
(511) 35, 40, 41, 42  
(540)

### Touch Branding

- (510) (35) reklama, televizní reklama, venkovní reklama, reklama online, marketing, reklamní poradenství, služby reklamní strategie a obchodní strategie, služby v oblasti strategie značek a firemní komunikace; (40) typografie; (41) služby v oblasti ilustrace a animace (film, video), fotografování, tiskové služby (vydavatelství); (42) obalový design, grafický design, umělecký design, website design, online design, komerční design, design a vývoj software, služby v oblasti designu značek, konzultace a poradenství v oblasti designu.
- (730) Touch Branding s.r.o., Za Lužinami 1069/23, Praha 5, Stodůlky, 15500, CZ

(210) **O-559389**

- (220) 24.10.2019  
(320) 24.10.2019  
(511) 35, 36  
(540)

### BIDLI ve svém

- (510) (35) administrativa prodeje, administrativní pomoc v rámci reagování na výzvy k podávání nabídek, administrativní služby, administrativní služby související s odkazováním klientů na právníky; (36) administrativní služby v oblasti investic, agentura poskytující zprávy o úvěrech, agentura pronajímající chráněné ubytování, agenturní služby na úvěrování z hypoték, agenturní služby pro prodej majetku za provizi, agenturní služby pro pronájem nemovitostí, agenturní služby pro zařizování cestovního pojištění, agenturní služby v oblasti cenových papírů, agenturní služby v oblasti dluhopisů, agentury na směnu peněz, agentury nebo zprostředkovatelské firmy pro leasing nebo pronájem pozemků, agentury nebo zprostředkovatelské firmy pro pronájem budov, agentury pro inkaso plateb za elektřinu, agentury pro inkaso plateb za plyn.
- (730) BIDLI holding, a.s., Jindřišská 889/17, Praha 1, Nové Město, 11000, CZ  
(740) Ing. Martina Malečková Pařízková, Na záhonech 1386/73, Praha 4, Michle, 14100

- (210) **O-559413**  
(220) 25.10.2019  
(320) 25.10.2019  
(511) 35, 36, 38, 41, 42, 45  
(540)



- (510) (35) propagační činnost, reklama, obchodní administrativa, kancelářské práce, osobní nákupy pro třetí osoby s komoditami: nábytek, podlahové krytiny, textil, dekorační předměty, vybavení domácnosti; (36) pojištění, služby finanční, služby peněžní, služby nemovitostní; (38) spoje, komunikace; (41) vzdělávání, zábava, kulturní aktivity; (42) navrhování a vývoj počítačového hardwaru a softwaru technologické služby; (45) právní služby, bezpečnostní služby, pomoc při uplatňování práv a oprávněných zájmů při obstarávání osobních záležitostí, vyhledávání osobních informací.
- (730) SousedéCZ s.r.o., Drahobejlova 2433/12, Praha 9, 19000, CZ

(210) **O-559531**

- (220) 31.10.2019  
(320) 31.10.2019  
(511) 25, 35  
(540)

### Ouma

- (510) (25) oděvy, obuv, pokrývky hlavy; (35) reklama, propagace, marketing, řízení obchodní činnosti, obchodní administrativa, kancelářské práce.
- (730) Hradil Jelínková Tereza, Vilová 220, Všeň, 25163, CZ  
(740) C|K|T ČERVENKA TURKOVÁ & PARTNERS Advokátní, patentová a známková kancelář, Mgr. Jana Turková, advokát, Anny Letenské 34/7, Praha 2, Vinohrady, 12000

(210) **O-559532**

- (220) 31.10.2019  
(320) 31.10.2019  
(511) 25, 35  
(540)



- (510) (25) oděvy, obuv, pokrývky hlavy; (35) reklama, propagace, marketing, řízení obchodní činnosti, obchodní administrativa, kancelářské práce.
- (730) Hradil Jelínková Tereza, Vilová 220, Všeň, 25163, CZ  
(740) C|K|T ČERVENKA TURKOVÁ & PARTNERS Advokátní, patentová a známková kancelář, Mgr. Jana Turková, advokát, Anny Letenské 34/7, Praha 2, Vinohrady, 12000

- (210) **O-559546**  
(220) 01.11.2019  
(320) 01.11.2019  
(511) 16, 20, 25, 29, 30, 35, 41, 43  
(540)



- (510) (16) obaly (papírnické výrobky), a to pro potravinové výrobky, fólie hliníkové na balení potravin, fólie viskóznové na balení, výrobky z kartónu, a to krabice lepenkové nebo papírové, papírová prostírání, papírové ubrusy, podložky na stůl papírové, pytlíky jako obaly (z papíru nebo umělých hmot), štítky (papírové nálepky); (20) obaly (krabice) z umělých hmot a nádoby z umělých hmot, a to pro potravinové výrobky, palety přepravní nekovové, servírovací stolky; (25) oděvy, obuv, rukavice, čepice, klobouky; (29) smažené potraviny, jako smažené řízky, karbanátky, sekaná, čerstvé, chlazené, mražené, salám, bramborové lupínky, bujón, vývar, přípravky na bujóny, čočka konzervovaná, drůbež (neživá), dřev (ovocná), džemy, fazole konzervované, hrách konzervovaný, hranolky bramborové, humři (neživí), huspeniny, játra, játrová paštika, jedlé oleje, jedlé tuky, jelita, tlačěnka, jogurt, kaviár, kefir, klobásy, párky, koncentráty bujónové, koncentráty, vývary, koncentrované vývary, konzervy masové, masové výtažky, konzervy rybí, konzervy zeleninové, koryši (s výjimkou živých), krevety (neživé), krokety, kysané zelí, langusty neživé, lanýže konzervované, losos (s výjimkou živých), margarín, marmeláda, máslo, maso, maso konzervované, měkkýši (neživí), mléko, mléčné výrobky, mražené ovoce, mušle (neživé), nakládaná zelenina, olivový olej, ovoce konzervované, ovoce zavařené, ovoce kandované, ovocné saláty, rybí plátky, polévky, přípravky pro výrobu polévek, potraviny z ryb, přislažované ovoce, raci (s výjimkou živých), rajčatová šťáva na vaření, rajčatový protlak, ryby konzervované, potravinářské výrobky z ryb, ryby solené, ryby ve slaném nálevu, ryby s výjimkou živých, řepkový olej jedlý, saláty ovocné, saláty zeleninové, sardinky, slanečci, sledi, slanina, slunečnicový olej jedlý, smetana, sumýši (neživí), sušené ovoce, sýry, šlehačka, šťávy zeleninové na vaření, šunka, tofu, tukové pomazánky na chléb, tuky jedlé, tuňák, ústřice s výjimkou živých, uzeniny, vejce, vepřové maso, vepřové sádlo, vnitřnosti, droby, dršťky, výtažky masové, zelenina v pikantním nálevu, zvěřina, žampiony konzervované, želatina, mražená zelenina, zelenina sušená, plněné brambory, hamburgery čerstvé, chlazené, mražené a zapékané; (30) pečivo s masovou náplní, pirožky s masem, popcorn (vločky obilní), obložené/plněné bagety, cukr, cukroví, cukrovinky, čaj, čokoláda, dorty, hořčice, housky, chléb, jemné pečivo, jogurtová zmrzlina, kakao, kakaové nápoje, karamely, káva, kečup, keksy, koláče, koření, krekrky, krupice, kuchyňská sůl, kvasnice, droždí v tabletách k nelékařským účelům, kypřiči prášek, led přírodní nebo umělý, led pro osvěžení, listové těsto, majonéza a majonézové saláty, dresinky, makaróny, mandlové těsto, marcipán, marinády (chuťové přísady), máslové tukové těsto, látky na zjemnění masa pro domácínost, masové paštiky zapečené v těstě, masové pirožky zapečené v těstě, med, medovniki, perníky, mouka potravinářská a výrobky z mouky, mušli, mušli tyčinky, corn- flakes, nápoje čokoládové, kakaové, kávové, přísady do nápojů, nekynutý chléb, nudle, ocet, oplatky, ovesná kaše, potraviny na bázi ovesa, ovesné vločky, ozdoby na dorty jedlé, palačinky a pizzy čerstvé, chlazené a mražené, pralinky, přísady do zmrzlin, pudinky, rajčatová omáčka, ravioli, rohlíky, rýže a výrobky z rýže, rýžové koláčky, rýžové saláty, těstovinové saláty, obložené/plněné sendviče čerstvé, chlazené, mražené, suchary, kuchyňská sůl, sušenky, biskvity, přípravky na ztužení šlehačky, špagety, masové šťávy s výjimkou dresinků, těsta, těstoviny, vlasové nudle, vločky, zákusky, zálivky na ochucení, zmrzlina a zmrzlinové poháry, želé ovocné (cukrovinky), žemle, knedlíky, sójová mouka, masové šťávy (omáčky), koblihy, zapečené pečivo s masovou náplní, zapečené pečivo se zeleninovou náplní, zapečené pečivo se salámovou náplní, zapečené pečivo se sýrovou náplní, zapečené ciabattové

pečivo, chuťové přísady, kávové nápoje, kávové nápoje s mlékem, pepř, sendviče; (35) pořádání výstav k obchodním a reklamním účelům, činnost reklamní a inzertní, průzkum a analýzy trhů, kopírování dokumentů, distribuce zboží k reklamním účelům, aranžérství - aranžování výkladů, marketing, automatizované zpracování dat, export a import, zprostředkování obchodní činnosti s výrobky výše uvedenými ve třídách 16, 20, 21, 25, 29, 30, 32; (41) diskotéky, plánování a organizování večírků, soutěží, kulturní aktivity; (43) restaurace, restaurace samoobslužné, restaurace podávající pokrmy přes ulici, příprava lahůdek, služby poskytované v restauracích a jiných zařízeních podávající pokrmy a nápoje připravené ke konzumaci, jakož i při prodeji nabízení pokrmových specialit, pohoštění, zabezpečení stravy, catering a teambuilding pro pohoštění, pivnice, hostince, hospůdky.

- (730) **EXPRESS DELI s.r.o.**, Anglická 391/17, Praha 2, Vinohrady, 12000, CZ  
(740) Ing. Vlasta Sedláčková, Pod Pekařkou 107/1, Praha 4, Podolí, 14700

- (210) **O-559589**  
(220) 04.11.2019  
(320) 04.11.2019  
(511) 3, 5, 32  
(540)

### GELOVA

- (510) (3) bylinná kosmetika (emulze, krémy, mléka, toaletní vody, masti, kondicionéry, šampony); (5) farmaceutické a parafarmaceutické přípravky humánní a veterinární, vitamínové a multivitaminové přípravky, dietetické a potravinové doplňky v tuhém i tekutém stavu, výrobky z léčivých rostlin, bylinné léky, sušené bylinné směsi, oleje, krémy, masti a extrakty s léčivým účinkem, léčivé bylinné sirupy, léčivé čaje, potravní doplňky s léčebnými účinky, náplasti, bylinné čaje pro léčebné účely, bylinné extrakty (tinkтуры) s léčebným účinkem, léčivé bylinné kapky, masti a silice, léčivé byliny, cukrovinky nebo pastilky nebo tablety nebo tobolky nebo kapsle s léčivými přísadami, balzámy a krémy a masti pro lékařské účely, bylinné výtažky nebo sirupy pro léčebné účely, vitamínová a minerální výživa pro léčebné účely, farmaceutické přípravky pro péči o pokožku a vlasy, extrakty bylin doplněné vitamíny, minerálními látkami, stopovými prvky, byliny ve formě drcené a mleté doplněné vitamíny, minerálními látkami a stopovými prvky (doplňky stravy), bylinné tablety, bylinné kapsle pro léčebné účely; (32) multivitaminové nápoje, výtažky z rostlin pro přípravu bylinných nápojů.
- (730) **LIGHTHOUSE INTERNATIONAL INC.**, 255 Keele St., M6P-2K1 Toronto, Ontario, CA  
(740) **BOHEMIA PATENT**, Ing. Jana Vandělíková, Petrská 1136/12, Praha 1, Nové Město, 11000

- (210) **O-559592**  
(220) 04.11.2019  
(320) 04.11.2019  
(511) 5, 29, 30  
(540)

### ASTANIC

- (510) (5) farmaceutické přípravky, dietní potraviny upravené pro lékařské účely, výživové doplňky, antibakteriální přípravky, dezinfekční přípravky, léčivé byliny, potravinové doplňky pro lékařské účely; (29) protein pro lidskou spotřebu, extrakty z chaluh jako výživa; (30) příchutě a přísady do potravin a nápojů s výjimkou esencí a éterických olejů, glukóza pro výživu, potraviny s vysokým obsahem vitamínů a minerálů vyrobené za účelem doplnění běžné stravy konzumenta spadající do této třídy.
- (730) **LAXMAN s.r.o.**, Revoluční 655/1, Praha 1, Staré Město, 11000, CZ  
(740) Ing. Václav Kratochvíl, Husníkova 2086/22, Praha 5, Stodůlky, 15800

(210) **O-559607**  
(220) 05.11.2019  
(320) 05.11.2019  
(511) 36, 37, 42  
(540)



(510) (36) oceňování nemovitostí, pronájem nemovitostí, pronájem kanceláří (nemovitostí), správa nemovitostí, správa bytového domu, zprostředkování v oblasti nemovitostí; (37) stavebnictví a demolice staveb, pronájem stavebních strojů a přístrojů, zprostředkování ve výstavbě, poradenská činnost ve stavebnictví, poradenské služby ve stavebnictví, zprostředkování ve stavebnictví, zprostředkování realizačních stavebních firem; (42) inženýrská činnost ve stavebnictví, projektová činnost ve stavebnictví, technické poradenské služby ve stavebnictví  
(730) **TEKR management s.r.o.**, Národní 364/39, Praha 1, Staré Město, 11000, CZ  
(740) Mgr. Pavla Trachtová, advokátka, Na Flusárně 168, Příbram III, 26101

(210) **O-559614**  
(220) 05.11.2019  
(320) 05.11.2019  
(511) 35  
(540)



(510) (35) maloobchodní prodej sportovního vybavení, velkoobchod prodej sportovního vybavení.  
(591) Barevná  
(730) **Marex Dental s.r.o.**, Polská 1211/26, Praha 2, Vinohrady, 12000, CZ

(210) **O-559616**  
(220) 05.11.2019  
(320) 05.11.2019  
(511) 35, 36  
(540)

### Charitativní obchůdek KOLOBĚH

(510) (35) vytvoření a zprostředkování zaměstnání pro zaměstnance s tělesným postižením, nábor a umístování zaměstnanců, obchodní činnost pro humánní a charitativní aktivity, maloobchodní prodej s oděvy a obuví, hračkami, šperky a bižuterií, merchandising; (36) financování, elektronické převody finančních prostředků, investování finančních prostředků, shromažďování finančních prostředků na dobročinné účely, finanční sponzorování, charitativní finanční činnost, organizování sbírek, zajišťování financí pro humanitární projekty, organizování veřejných finančních sbírek, grantové rozdělování finančních prostředků, nadační činnost (správa a rozdělování finančních prostředků).  
(730) **Borůvka Praha o.p.s.**, V pevnosti 13/4, Praha 2, Vyšehrad, 12800, CZ  
(740) zaeRkováno s.r.o., Vršovická 478/51, Praha 10, Vršovice, 10100

(210) **O-559618**  
(220) 05.11.2019  
(320) 05.11.2019  
(511) 35, 41, 43  
(540)

### TA KAVÁRNA

(510) (35) vytvoření a zprostředkování zaměstnání pro zaměstnance s tělesným postižením, nábor a umístování zaměstnanců, obchodní činnost pro humánní a charitativní aktivity, merchandising; (41) služby v oblasti

vzdělávání, zábavy, kultury, umění a sportu, humanitární činnost v oblasti kulturní, výchovné a vzdělávací, edukativní činnost, šíření vzdělávacích materiálů, podpora a pomoc osobám se zdravotním postižením spočívající v pomoci při hledání zaměstnání, a to pořádání, vedení a organizování besed, promítání filmů, organizace koncertů, pořádání benefičních koncertů, pořádání uměleckých výstav; (43) kavárny a kavářenské služby, restaurační činnost (služby), gastronomické služby, rychlé občerstvení, zajišťování, podávání a servírování nápojů a potravin, firemní akce (poskytování jídel a nápojů), stravování a nápoje pro koktejlové party, pronájem místností na společenské akce, poskytování prostor a zařízení na výstavy.

(730) **Borůvka Praha o.p.s.**, V pevnosti 13/4, Praha 2, Vyšehrad, 12800, CZ  
(740) zaeRkováno s.r.o., Vršovická 478/51, Praha 10, Vršovice, 10100

(210) **O-559653**  
(220) 13.11.2019  
(320) 13.11.2019  
(511) 16, 24, 27  
(540)

### VAVEX

(510) (16) papír a lepenka, tištěné materiály, potřeby pro vazbu knih, fotografie, papírnické zboží a kancelářské potřeby s výjimkou nábytku, lepidla jako kancelářské nebo domácí potřeby, potřeby pro umělce a malíře, malířské štětce, instruktážní a výukové materiály, plastové archy, fólie a sáčky pro ovinování a balení, tiskařské typy, štočky; (24) textilie a náhražky textilií, bytový textil, textilní a plastové záclony a závěsy; (27) koberce, podložky a rohožky, linoleum a jiné obklady podlah, tapety na stěny (ne textilní).  
(730) **Vavex 1990 s.r.o.**, Příbram V-Zdaboh 503, Příbram, 26101, CZ

(210) **O-559670**  
(220) 07.11.2019  
(320) 07.11.2019  
(511) 18, 21, 25  
(540)

### Milujeme Fotbal

(510) (18) kůže a imitace kůží, zvířecí hole a usně, zavazadla a tašky, deštníky a slunečníky, vycházkové hole, biče, postroje a sedlářské výrobky, obojky, vodítka a oblečky pro zvířata; (21) domácí a kuchyňské potřeby a nádoby, hřebeny a mycí houby, kartáče, ne však malířské štětce, materiály pro výrobu kartáčů, pomůcky pro čištění, sklo v surovém stavu nebo částečně zpracované, kromě stavebního skla, výrobky ze skla, porcelánu a keramiky; (25) oděvy, obuv a pokrývky hlavy.  
(730) **Šima Jan**, Braunerova 483/5, Praha 8, Libeň, 18000, CZ

(210) **O-559694**  
(220) 08.11.2019  
(320) 08.11.2019  
(511) 30, 41, 43  
(540)

### RASHOI

(510) (30) káva, čaj, kakao a jejich náhražky, instantní káva a nápoje na bázi kávy, nápoje obsahující kakao, kávové směsi, čajové směsi, cukr, přírodní sladidla, sladké polevy a náplně, sirupy a melasa, výrobky z velkých produktů, cukrářské výrobky a cukrovinky, čokoláda, zákusky, dorty, sušenky, sladkosti (bonbóny), žvýkačky, cereální tyčinky a energetické tyčinky, pekárenské výrobky, sladké pečivo, sendviče, led, zmrzlina, mražené jogurty a sorbety, soli, chuťové přísady, ochucovadla a koření, zpracované obilí, škrob a produkty z nich vyrobené, pečící přípravky a droždí, těstoviny, nudle a knedlíky, těsta, těstíčka a jejich směsi; (41) služby diskoték, hudební produkce, informace o možnostech rozptýlení, rekreace a zábavy, poskytování služeb karaoke, služby kempinků, klubové služby (výchovně zábavné), organizování a vedení konferencí a kongresů, organizování kulturních a vzdělávacích výstav, organizování plesů, organizování představení (manažerské služby), organizování soutěží (vzdělávacích, zábavných, sportovních), plánování a organizování večírků, pořádání a organizování pracovních setkání (školení), provozování bazénů, služby prázdninových táborů (zábava), provozování sportovních zařízení, zábava, pobavení, organizování živých vystoupení, zábavní služby poskytované hotely, vzdělávání v oblasti zdraví a wellness; (43) restaurace, samoobslužné restaurace, restaurační služby, služby v oblasti pohostinství, služby zajišťující stravování a nápoje, zajišťování hromadného stravování (catering), služby barů, bufety, jídelny, bistra, kavárny, služby vináren, hotelové služby, penziony, ubytovací služby, poskytování přechodného



ubytování, provoz hotelového ubytování, rezervace hotelů a penzionů, prázdninové tábory (ubytovací služby), provozování kempů, pronájem jednacích místností

(730) **ROSH a.s.**, Vlastislavova 1636/7, Praha 4, Nusle, 14000, CZ

(740) Ing. Pavel Nádvorník s.r.o., Klínová 620/1, Ostrava, Hulváky, 70900

(210) **O-559707**

(220) 11.11.2019

(320) 11.11.2019

(511) 9, 38, 42, 45

(540)

### JointAim

(510) (9) nosiče záznamů zvuku, obrazu, textu nebo jiných dat či informací, data, databáze, databázové produkty, databázové systémy, informace a záznamy v elektronické podobě, elektronické časopisy, elektronická periodika a knihy v elektronické podobě, elektronické multimediální aplikace, multimediální a informační katalogy a aplikace pro prohlížení, rozhraní pro programování aplikací (API) pro počítačový software, které usnadňuje on-line služby pro vytváření sociálních sítí, tvorbu aplikací sociálních sítí a pro umožnění získávání, nahrávání, stahování, přístupu k datům a správu dat, software pro nahrávání, zavádění, přístup, zasilání, zobrazování, tagging, blogging, streaming, spojování, sdílení nebo jiné poskytování elektronických médií nebo informací prostřednictvím počítačových a komunikačních sítí, software pro zasilání výzev a upozornění na přítomnost elektronických zpráv prostřednictvím internetu, software a pro odesílání a příjem elektronických zpráv prostřednictvím internetu, software pro úpravu vzhledu a umožnění přenosu obrazových materiálů, audiovizuálního obsahu a video obsahu, software pro sběr, editování, organizování, úpravu, přenos, ukládání a sdílení dat a informací, software na vyhledávání; (38) komunikace a přenos dat prostřednictvím veřejné nebo neveřejné telekomunikační sítě včetně Internetu pomocí telefonů, mobilních telefonů, telefaxů, satelitů, počítačů či terminálů nebo jakýmkoliv jinými prostředky, přenos elektronické pošty a přenos dat v reálném čase (přenosu zvuku, obrazu, textu nebo jiných dat či informací) a poskytování a zprostředkovávání služeb s tím spojených, poskytování přístupu a připojení k telekomunikačním sítím včetně Internetu, provozování veřejné nebo neveřejné telekomunikační sítě, poskytování obsahu včetně šíření a zpřístupňování elektronických tiskovin, časopisů, periodik, knih a jiných dat prostřednictvím veřejné nebo neveřejné telekomunikační sítě včetně Internetu, shromažďování, zpracování a poskytování informačních služeb na Internetu včetně provozování elektronických nástěnek, diskusních skupin a fór a poskytování přístupu k on-line informačním službám a databázím, služby sdílení fotografií a sdílení videí, jmenovitě elektronický přenos souborů digitálních fotografií, videí a audiovizuálního obsahu mezi uživateli internetu, poskytování online fór pro komunikaci na témata obecného zájmu, poskytování on-line komunikačních odkazů, které uživatelé mobilních zařízení a internetu převádějí na jiné místní i globální on-line adresy, usnadňování přístupu na webové stránky třetích stran nebo na jiný elektronický obsah třetích stran prostřednictvím univerzálních přihlašovacích údajů, poskytování on-line konferenčních místností, elektronické pošty a okamžitého zasilání zpráv a elektronických vývěsek, poskytování přístupu k počítačovým databázím v oboru vytváření sociálních sítí, společenského představování a seznamování; (42) počítačové programování a počítačové služby, návrh vývoj a strukturování počítačových systémů, programového vybavení internetových, intranetových či jiných síťových serverů, serverových stanic a systémů, včetně jejich instalace, zavádění, aktualizace a údržby, převod dat nebo dokumentů do elektronické podoby, konverze dat počítačovými programy, tvorba a správa internetových stránek, tvorba a správa internetových aplikací a systémů, poskytování software, poradenství v oblasti informačních technologií, zpracování dat, hostingové a související činnosti a tvorba webových portálů, pronájem počítačového software, návrhy, strukturování a programování či jiné vytváření databází, datových systémů a aplikací pro jejich zpracování, včetně poskytování přístupu k nim a jejich instalace, zavádění, aktualizace a údržby, návrhy, strukturování a programování či jiné vytváření internetových či intranetových počítačových stránek a nástěnek (webpages a websites) a internetových či intranetových aplikací, včetně jejich instalace, zavádění, aktualizace a údržby, tvorba virtuálních komunit pro registrované uživatele, aby mohli organizovat skupiny, účastnit se diskusí, získávat zpětnou vazbu od svých kolegů a zapojovat se do tvorby sociálních sítí a obchodní spolupráce a komunikace, poskytování elektronických prostředků druhým pro organizování a vedení setkání, akcí a interaktivních diskusí prostřednictvím komunikačních sítí, poskytování aplikačních služeb (ASP) zaměřených na software umožňující nebo usnadňující nahrávání, stahování, streamování, zasilání, zobrazování,

blogování, označování, modifikaci, sdílení nebo jiný způsob poskytování elektronických médií nebo informací prostřednictvím komunikačních sítí, poskytování on-line zařízení pro druhé, zaměřených na technologii, která umožňuje on-line uživatelům vytvářet osobní profily zaměřené na společenské a obchodní informace a přenášet a sdílet tyto informace mezi více on-line zařízeními, poskytování informací z rejstříků a databází informací, včetně textů, elektronických dokumentů, databází, grafických materiálů, fotografických snímků a audiovizuálních informací, v počítačových a komunikačních sítích, poskytování dočasného použití softwarových aplikací bez možnosti stažení pro vytváření společenských sítí, vytváření virtuální komunity a přenos audia, videa, fotografických obrazů, textu, rafiky a dat, počítačové služby ve formě on-line stránek na zakázku zaměřených na uživatelské informace, osobní profily, audio, video soubory, fotografické snímky, texty, grafiku a data, služby v oblasti informačních technologií a to poskytování vyhledávačů pro získávání dat na globálních počítačových a komunikačních sítích, služby zaměřené na technologii, která umožňuje organizacím a jednotlivcům vytvářet a řídit svou on-line přítomnost a sdělovat si s dalšími on-line uživateli informace a zprávy ohledně svých aktivit, výrobků a služeb a zapojovat se do tvorby sociálních sítí a obchodní spolupráce a komunikace, poskytování vyhledávačů pro získávání dat prostřednictvím komunikačních sítí, poskytování on-line prostředků pro druhé, které dávají uživatelům možnost nahrávat, modifikovat a sdílet audio, video soubory, fotografické snímky, texty, grafiku a data, poskytování interaktivních on-line zařízení pro druhé, zaměřených na technologii, která umožňuje uživatelům spravovat své on-line audio a vizuální účty a účty na sociálních a obchodních komunikačních a spolupracujících sítích, služby sdílení souborů, poskytování on-line zařízení pro druhé obsahující technologii, která uživatelům umožňuje nahrávat a stahovat elektronické soubory; (45) společenské představování, vytváření společenských sítí a seznamování, osobní asistenční služby pro druhé v oboru osobních nákupních služeb, služby sociálních sítí online, poskytování informací ve formě databází zaměřených na informace v oboru tvorby sociálních sítí a společenského představování, ověřování uživatelů, identifikační ověřovací služby, ověřování obchodní identifikace, seznamovací služby, služby sociálních sítí online, služby on-line sociálních sítí, dostupné prostřednictvím mobilních aplikací ke stažení, služby agentur zprostředkujících seznamování osob, seznamovací služby poskytované prostřednictvím sociálních sítí, poskytování informací ve formě databází zaměřených na informace v oboru tvorby on-line sociálních sítí, služby identifikace uživatelů (služby ověřování identifikace), služby sociálního seznamování a tvorby sociálních sítí na bázi internetu, poskytování sociálních služeb a informací v oboru osobního rozvoje a to sebezdokonalování, sebenaplňování, charitativních, filantropických, dobrovolnických, veřejných a komunitních služeb a humanitárních aktivit, informační, poradenské a konzultační služby spojené s výše uvedenými službami.

(730) **Vacková Lenka**, Pod Skalkou 1982, Čelákovice, 25088, CZ

**Kadidlo Petr**, Pod Zahrady 413, Přezletice, 25073, CZ

(740) Ing. Michal Jupa, patentový zástupce, Na Baních 1385, Praha 5 - Zbraslav, 15600

(210) **O-559721**

(220) 11.11.2019

(320) 11.11.2019

(511) 19, 37, 42

(540)

## RIVESTI

(510) (19) keramické dlaždice na podlahu a obklady, keramické dlaždičky na dláždění a obklady; (37) dláždění a obkládání, výstavba bazénů; (42) návrhářství, návrhářské služby pro koupelny.

(591) Barevná

(730) **RIVESTI s.r.o.**, Pražákova 1008/69, Brno, Štýřice, 63900, CZ



(210) **O-559726**  
(220) 11.11.2019  
(320) 11.11.2019  
(511) 18, 24, 25  
(540)



- (510) (18) aktovky, batohy, brašny přes rameno, cestovní tašky, kožená zavazadla, obaly na obleky, košile a šaty, sportovní tašky; (24) látkové kapesníky, kapesníky jako kusový textil; (25) oděvy, pánské oděvy, pánská konfekce, pánské ponožky, pánská obuv, pánské obleky, pánské kabáty, motýlky, kravaty, košile, polokošile, trička.
- (730) **Králíček Pavel**, Janáčkova 226, Trutnov, Střední Předměstí, 54101, CZ  
**Moravčík Jan**, Jižní 919, Uherské Hradiště, Mařatice, 68605, CZ
- (740) Mgr. Jan Seidel, advokát, Mgr. Jan Seidel, Opletalova 1284/37, Praha 1, Nové Město, 11000  
Mgr. Jan Seidel, advokát, Mgr. Jan Seidel, Opletalova 1284/37, Praha 1, Nové Město, 11000

(210) **O-559730**  
(220) 11.11.2019  
(320) 11.11.2019  
(511) 5, 33, 35  
(540)



**BLACK VALLEY**

- (510) (5) farmaceutické a veterinářské výrobky, medicínální mýdla, bylinné čaje léčebné, léčivé byliny, čaje astmatické, odtučňovací čaje pro lékařské účely, dietní potraviny upravené pro lékařské účely, drogy pro léčebné účely, fenykl pro lékařské účely, irský mech (karagen) pro lékařské účely, pastilky pro farmaceutické účely, léčivé kořeny, nápoje léčivé, nápoje dietetické upravené pro lékařské účely, posilující přípravky pro lékařské účely, tonika (léky), potravinové doplňky léčebné i neléčebné, vitamínové přípravky, stimulační přípravky vyrobené z vitamínů, minerálů a/nebo stopových prvků pro sportovce (neléčebné) pro zvýšení výkonnosti a urychlení regenerace, posílení imunity organismu a zlepšení zdraví v tuhém i tekutém stavu ve formě práškových směsí, kapek, sirupů, gelů, past, tablet, šumivých tablet, pastilek, dražé, tobolek, kapslí, bonbónů, želé, prášků, léčivé přípravky z bylin pro regeneraci lidského organismu a relaxaci, léčivé extrakty vyrobené z bylin, léčivé bylinné výtažky z pupenů rostlin, diabetické a dietetické nápoje léčebné; (33) alkoholické nápoje (s výjimkou piva), víno, ovocné víno, nízkoalkoholické víno, aperitivy na bázi vína, nápoje obsahující víno (stříky), sladká vína, šumivá vína, šumivé ovocné víno, alkoholické nápoje z ovoce, cider, alkoholizovaná vína; (35) zprostředkovatelská činnost v oblasti nákupu a prodeje zboží, včetně prodeje prostřednictvím internetu, maloobchodní a velkoobchodní činnost, export a import výrobků, marketing, vše s výrobky výše uvedenými ve třídách 5 a 33.
- (730) **NESMRTELNÝ s.r.o.**, Chotěšovská 680/1, Praha 9, Letňany, 19000, CZ  
(740) **INPARTNERS GROUP**, Ing. Dušan Kendereški, Tuřanka 1519/115a, Brno, Slatina, 62700

(210) **O-559734**  
(220) 11.11.2019  
(320) 11.11.2019  
(511) 9, 16, 25, 28, 41  
(540)

**Kroniky Atlasu**

- (510) (9) stahovatelné elektronické publikace, elektronická periodika a knihy v elektronické podobě, audiovizuální díla a hudební díla v elektronické podobě i s možností stažení, počítačový software, software ve formě

aplikací ("apps"), software počítačových her, zábavní počítačový software, videohry (počítačové hry) v podobě počítačových programů zapsaných na datové nosiče, videohry (počítačové hry) v podobě dálkově stahovatelných souborů, nahrané laserové disky obsahující výše vyjmenované výrobky ze třídy 9, nahraná DVD obsahující výše vyjmenované výrobky ze třídy 9; (16) periodické i neperiodické tiskoviny, knihy, časopisy, komiksy, tištěné vizuální novely, mapy, plány měst, instruktážní a výukové materiály (glóbus), kalendáře, slovníky, katalogy, plakáty, dětské knihy, papírové omalovánky a vystřihovánky, samolepky, kartičky sběratelské, papírové obaly a tašky, obalové materiály z plastických hmot, kancelářské potřeby v rámci této třídy, psací potřeby spadající do této třídy, tiskoviny k reklamním účelům; (25) oděvy, oděvní doplňky spadající do této třídy, kloboučnické zboží; (28) hry (rolové hry/hry na hrdiny), deskové hry a jejich příslušenství (kostky, figurky, žetony a jiné doplňky), karetní hry, hrací karty, stavebnice (hry), zábavní výrobky z papíru a kartonu, vícepanelové zástěny z kartonu ("DM screen") – součásti her, zmenšené modely objektů, strojů, osob, zvířat, fiktivních postav a bytostí, skládky, herní plány; (41) pořádání a zprostředkovávání zážitkových akcí, zejména (nikoliv však výlučně) teambuildingů, živých rolových her (LARPy), únikových her a vícedenních táborových akcí, pořádání vzdělávací, výchovné a školicí činnosti za pomoci zejména (nikoliv však výlučně) rolových her, pořádání kulturně společenské, zábavní a sportovní činnosti ve formě zejména (nikoliv však výlučně) rolových her, pořádání vzdělávacích, výchovných, kulturních, společenských, zábavních a sportovních akcí a soutěží, organizování show pro zábavní účely, pořádání audio-vizuální zábavy přes internet, audio-vizuální produkce, knižní produkce, umělecká produkce, filmová produkce, hudební produkce, zábavní služby ve formě elektronických, počítačových her a videoher poskytovaných pomocí internetu a jiných vzdálených komunikačních zařízení, provozování internetových her (bez možnosti stažení), služby provozování online her z počítačové sítě, produkce filmů na videopáskách, DVD a dálkově stahovatelných, služby filmového studia, služby nahrávacího studia, vydávání knih, vydavatelství, nakladatelství.

(730) **Geržičák Martin**, Růžová 471/68, Olomouc, Neředín, 77900, CZ

(210) **O-559745**  
(220) 12.11.2019  
(320) 12.11.2019  
(511) 35, 39  
(540)



- (510) (35) pronájem reklamních ploch na automobilech, propagační činnost; (39) veškeré druhy autodopravy, včetně provozování taxislužby, zprostředkování osobní a nákladní přepravy a dopravy osob, zboží a nákladů v tuzemsku i zahraničí, provozování radiodispečinku taxi, poradenství v oblasti automobilové dopravy, zejména organizování taxislužby, informace o přepravě osob, rezervace dopravy, zajišťování odvozu automobilů zákazníků (help drink), smluvní autodoprava, smluvní přeprava osob, přeprava turistů, doručovací služby a kurýrské služby, stěhování, pronájem motorových vozidel, odtahování dopravních prostředků při poruchách a haváriích, zprostředkovatelská činnost v oblasti dopravy, podávání informací o sjízdnosti a průjezdnosti silnic, dálnic a městské silniční sítě.
- (730) **Ročňáková Brigita**, Obránců míru 1363, Hranice, Hranice I-Město, 75301, CZ  
(740) Ing. Petr Soukup, tř. Svobody 43/39, Olomouc, 77900

(210) **O-559759**  
(220) 12.11.2019  
(320) 12.11.2019  
(511) 35, 39, 41, 44  
(540)



(510) (35) vyhledávání sponzorů; (39) doprovázení cestujících, automobilová doprava, osobní doprava; (41) vydávání textů, s výjimkou reklamních, vzdělávací služby, školení, výuka, výroba filmu, s výjimkou reklamních, vydávání knih, informace o vzdělávání, praktický výcvik, pořádání a vedení seminářů, pořádání a vedení workshopů, profesní rekvalifikace, vzdělávací služby, poskytované asistenty zaměřenými na zvláštní potřeby; (44) ošetrovatelské služby, terapeutické služby, paliativní péče.

(730) **HEWER, z.s.**, Černokostecká 2020/20, Praha 10, Strašnice, 10000, CZ

(210) **O-559768**  
(220) 12.11.2019  
(320) 12.11.2019  
(511) 35, 36, 43  
(540)

### INHYPE studios

(510) (35) reklama, propagace, řízení obchodní činnosti, obchodní administrativa, kancelářské práce; (36) služby v oblasti nemovitosti; (43) služby zajišťující stravování a nápoje, dočasné ubytování.

(730) **Nikiforova Iryna**, Lindleyova 2724/13, Praha 6, Dejvice, 16000, CZ  
(740) **AK Pajerová s.r.o.**, Fügnerovo náměstí 1808/3, Praha 2, Nové Město, 12000

(210) **O-559771**  
(220) 12.11.2019  
(320) 12.11.2019  
(511) 9, 42  
(540)

### TRACKflex

(510) (9) software pro návrh a simulaci systémů předávání tepla (předávacích stanic); (42) vývoj softwaru.

(730) **SYSTHERM s.r.o.**, K Papírně 172/26, Plzeň, Bukovec, 31200, CZ  
(740) **LANGROVA, s.r.o.**, Skrétova 1011/48, Plzeň, Jižní Předměstí, 30100

(210) **O-559772**  
(220) 12.11.2019  
(320) 12.11.2019  
(511) 6, 11, 35, 37, 42  
(540)

### K-TYPE

(510) (6) kovové stavební a konstrukční materiály a prvky, kovové trubky, potrubí, hadice a jejich příslušenství včetně ventilů, kovová potrubí pro ventilaci a klimatizaci, kovová potrubí pro instalace ústředního topení, kovová potrubí pro ventilační a vzduchotechnická zařízení, vzduchotechnické potrubí a příruby (kovové), zavěšovací systémy pro vzduchotechniku (kovové), kovové rozdělovače pro potrubní systémy, kovové železářské zboží, matice, šrouby a upevňovací prvky (kovové); (11) topná, ventilační a klimatizační zařízení a zařízení na čištění vzduchu, zařízení na úpravu vzduchu, jejich součásti a příslušenství, topné, ventilační a klimatizační systémy, vzduchotechnické zařízení fungující na principu rekuperace vzduchu, vzduchotechnické zařízení se systémem efektivního větrání, vzduchotechnické zařízení se zpětným získáváním energie, vzduchotechnika, vzduchotechnická a ventilační zařízení, vzduchotechnické potrubí (nekovové), komponenty k vzduchotechnickému potrubí, zařízení na zpětné získávání tepla a vlhkosti ze vzduchu, klimatizace, rekuperační jednotky, zařízení k filtraci, odsávání a recirkulaci vzduchu, zařízení na topení a chlazení, rekuperační výměníky, vzduchové filtry pro průmyslové účely a pro použití v domácnosti, jednotky na rozvod vzduchu, instalace pro ventilaci, kombinovaná topná a klimatizační zařízení, přístroje na opětovnou cirkulaci vzduchu, přístroje a zařízení na cirkulaci vzduchu, regulační záklopy větracích zařízení, ventilační

přístroje, kapsové filtry pro vzduchotechniku a klimatizaci, klimatizační a vzduchové filtry, filtry obsažené ve třídě 11, chladicí stroje a zařízení, zvlhčovače vzduchu, odvlhčovače vzduchu, tepelná čerpadla a výměníky, teplovzdušná zařízení, ohřivače vzduchu a vody, ionizátory vzduchu, přístroje a zařízení pro topení, ohřev, výrobu páry, zchlazování, chlazení, mrazení, klimatizaci, větrání a zvlhčování, akumulací nádrže, výparníky, plynové kondenzátory (jiné než části strojů), kondenzátory chlazení, kondenzační jednotky k chlazení, pokojové klimatizační jednotky, jednotky pro využití odpadního tepla, chladírenské komory, generátory chladu, spirály jako součásti chladících zařízení, ventilátory, zařízení na rozvod tepla, tepelné rozvody, ventilační systémy, filtrační systémy, větrací jednotky, radiátory, podlahové topení, komínové roury, kouřovody, komínové klapky, přístroje pro distribuci vody a vzduchu, vzduchové sušiče, regulační záklopy větracích zařízení, čističí zařízení na odpadní vody, čističe plynů; (35) obchodní služby a informace pro spotřebitele, obchodování s výrobky výše uvedenými ve třídách 6 a 11, pomoc v obchodní a podnikatelské činnosti, management a administrativní služby, obchodní zprostředkovatelské služby, obchodní konzultační a poradenské služby, služby obchodních výstav a veletrhů, reklamní, marketingové a propagační služby; (37) instalace, montáž, servis, údržba a opravy vzduchotechniky, větracích, chladících, klimatizačních, topných, elektronických a elektrických zařízení a spotřebičů a rekuperačních jednotek a dalších výrobků obsažených ve třídě 11, instalační a montážní služby vzduchotechnických zařízení a přístrojů pracujících na principu rekuperace, čištění, opravy, servis a údržba vzduchotechnických zařízení a přístrojů pracujících na principu rekuperace, montážní stavební práce ve vztahu ke vzduchotechnickým zařízením a přístrojům pracujícím na principu rekuperace, stavební činnost ve vztahu ke vzduchotechnickým zařízením a přístrojům pracujícím na principu rekuperace, poradenské služby vztahující se k instalaci přístrojů k topení, větrání a chlazení, instalace, montáž, servis, údržba a opravy vzduchotechniky, větracích, chladících, klimatizačních, topných, elektronických a elektrických zařízení a spotřebičů a rekuperačních jednotek a dalších výrobků obsažených ve třídě 11, opravy potrubí, revize elektrických zařízení, montáž zařízení na rozvod tepla, ventilačního a vzduchotechnického zařízení; (42) projektování, vývoj softwaru, programování a implementace softwaru, vývoj zařízení fungujících na principu rekuperace, vývoj větracích zařízení se systémem zpětného získávání tepla a vlhkosti, vývoj software pro rekuperační jednotky a jiná elektrická zařízení, vývoj software pro ovládání a monitorování funkcí rekuperačních jednotek, vývoj a projektování řešení vzduchotechniky a větrání se specializací na nízkoenergetické a pasivní stavby.

(730) **VentiAir s.r.o.**, Adolfovice 512, Bělá pod Pradědem, 79001, CZ  
(740) **Ing. Pavel Nádvořík s.r.o.**, Klínová 620/1, Ostrava, Hulváky, 70900

(210) **O-559773**  
(220) 12.11.2019  
(320) 12.11.2019  
(511) 9, 42  
(540)

### TRACKnalpe

(510) (9) software pro návrh elektroinstalace systémů předávání tepla (předávacích stanic), software pro simulaci funkce elektroinstalace systémů předávání tepla (předávacích stanic); (42) vývoj softwaru.

(730) **SYSTHERM s.r.o.**, K Papírně 172/26, Plzeň, Bukovec, 31200, CZ  
(740) **LANGROVA, s.r.o.**, Skrétova 1011/48, Plzeň, Jižní Předměstí, 30100

(210) **O-559776**  
(220) 12.11.2019  
(320) 12.11.2019  
(511) 9, 42  
(540)

### TRACKkezav

(510) (9) software pro návrh kabelového svazku; (42) vývoj softwaru.

(730) **SYSTHERM s.r.o.**, K Papírně 172/26, Plzeň, Bukovec, 31200, CZ  
(740) **LANGROVA, s.r.o.**, Skrétova 1011/48, Plzeň, Jižní Předměstí, 30100

(210) **O-559781**  
(220) 12.11.2019  
(320) 12.11.2019  
(511) 6, 11, 35, 37, 42  
(540)

**P-TYPE K**

(510) (6) kovové stavební a konstrukční materiály a prvky, kovové trubky, potrubí, hadice a jejich příslušenství včetně ventilů, kovová potrubí pro ventilaci a klimatizaci, kovová potrubí pro instalace ústředního topení, kovová potrubí pro ventilační a vzduchotechnická zařízení, vzduchotechnické potrubí a příruby (kovové), zavěšovací systémy pro vzduchotechniku (kovové), kovové rozdělovače pro potrubní systémy, kovové železářské zboží, matice, šrouby a upevňovací prvky (kovové); (11) topná, ventilační a klimatizační zařízení a zařízení na čištění vzduchu, zařízení na úpravu vzduchu, jejich součásti a příslušenství, topné, ventilační a klimatizační systémy, vzduchotechnické zařízení fungující na principu rekuperace vzduchu, vzduchotechnické zařízení se systémem efektivního větrání, vzduchotechnické zařízení se zpětným získáváním energie, vzduchotechnika, vzduchotechnická a ventilační zařízení, vzduchotechnické potrubí (nekovové), komponenty k vzduchotechnickému potrubí, zařízení na zpětné získávání tepla a vlhkosti ze vzduchu, klimatizace, rekuperační jednotky, zařízení k filtraci, odsávání a recirkulaci vzduchu, zařízení na topení a chlazení, rekuperační výměníky, vzduchové filtry pro průmyslové účely a pro použití v domácnosti, jednotky na rozvod vzduchu, instalace pro ventilaci, kombinovaná topná a klimatizační zařízení, přístroje na opětovnou cirkulaci vzduchu, přístroje a zařízení na cirkulaci vzduchu, regulační záklopy větracích zařízení, ventilační přístroje, kapsové filtry pro vzduchotechniku a klimatizaci, klimatizační a vzduchové filtry, filtry obsažené ve třídě 11, chladicí stroje a zařízení, zvlhčovače vzduchu, odvlhčovače vzduchu, tepelná čerpadla a výměníky, teplovzdušná zařízení, ohřívače vzduchu a vody, ionizátory vzduchu, přístroje a zařízení pro topení, ohřev, výrobu páry, zchlazování, chlazení, mrazení, klimatizaci, větrání a zvlhčování, akumulační nádrže, výparníky, plynové kondenzátory (jiné než části strojů), kondenzátory chlazení, kondenzační jednotky k chlazení, pokojové klimatizační jednotky, jednotky pro využití odpadního tepla, chladírenské komory, generátory chladu, spirály jako součásti chladicích zařízení, ventilátory, zařízení na rozvod tepla, tepelné rozvody, ventilační systémy, filtrační systémy, větrací jednotky, radiátory, podlahové topení, komínové roury, kouřovody, komínové klapky, přístroje pro distribuci vody a vzduchu, vzduchové sušiče, regulační záklopy větracích zařízení, čisticí zařízení na odpadní vody, čističe plynů; (35) obchodní služby a informace pro spotřebitele, obchodování s výrobky výše uvedenými ve třídách 6 a 11, pomoc v obchodní a podnikatelské činnosti, management a administrativní služby, obchodní zprostředkovatelské služby, obchodní konzultační a poradenské služby, služby obchodních výstav a veletrhů, reklamní, marketingové a propagační služby; (37) instalace, montáž, servis, údržba a opravy vzduchotechniky, větracích, chladicích, klimatizačních, topných, elektronických a elektrických zařízení a spotřebičů a rekuperačních jednotek a dalších výrobků obsažených ve třídě 11, instalační a montážní služby vzduchotechnických zařízení a přístrojů pracujících na principu rekuperace, čištění, opravy, servis a údržba vzduchotechnických zařízení a přístrojů pracujících na principu rekuperace, montážní stavební práce ve vztahu ke vzduchotechnickým zařízením a přístrojům pracujícím na principu rekuperace, stavební činnost ve vztahu ke vzduchotechnickým zařízením a přístrojům pracujícím na principu rekuperace, poradenské služby vztahující se k instalaci přístrojů k topení, větrání a chlazení, instalace, montáž, servis, údržba a opravy vzduchotechniky, větracích, chladicích, klimatizačních, topných, elektronických a elektrických zařízení a spotřebičů a rekuperačních jednotek a dalších výrobků obsažených ve třídě 11, opravy potrubí, revize elektrických zařízení, montáž zařízení na rozvod tepla, ventilačního a vzduchotechnického zařízení; (42) projektování, vývoj softwaru, programování a implementace softwaru, vývoj zařízení fungujících na principu rekuperace, vývoj větracího zařízení se systémem zpětného získávání tepla a vlhkosti, vývoj software pro rekuperační jednotky a jiná elektrická zařízení, vývoj software pro ovládání a monitorování funkcí rekuperačních jednotek, vývoj a projektování řešení vzduchotechniky a větrání se specializací na nízkoenergetické a pasivní stavby.

(730) **VentíAir s.r.o.**, Adolfovice 512, Bělá pod Pradědem, 79001, CZ  
(740) Ing. Pavel Nádvorník s.r.o., Klínová 620/1, Ostrava, Hulváky, 70900

(210) **O-559782**  
(220) 12.11.2019  
(320) 12.11.2019  
(511) 6, 11, 35, 37, 42  
(540)

**S-TYPE**

(510) (6) kovové stavební a konstrukční materiály a prvky, kovové trubky, potrubí, hadice a jejich příslušenství včetně ventilů, kovová potrubí pro ventilaci a klimatizaci, kovová potrubí pro instalace ústředního topení, kovová potrubí pro ventilační a vzduchotechnická zařízení, vzduchotechnické potrubí a příruby (kovové), zavěšovací systémy pro vzduchotechniku (kovové), kovové rozdělovače pro potrubní systémy, kovové železářské zboží, matice, šrouby a upevňovací prvky (kovové); (11) topná, ventilační a klimatizační zařízení a zařízení na čištění vzduchu, zařízení na úpravu vzduchu, jejich součásti a příslušenství, topné, ventilační a klimatizační systémy, vzduchotechnické zařízení fungující na principu rekuperace vzduchu, vzduchotechnické zařízení se systémem efektivního větrání, vzduchotechnické zařízení se zpětným získáváním energie, vzduchotechnika, vzduchotechnická a ventilační zařízení, vzduchotechnické potrubí (nekovové), komponenty k vzduchotechnickému potrubí, zařízení na zpětné získávání tepla a vlhkosti ze vzduchu, klimatizace, rekuperační jednotky, zařízení k filtraci, odsávání a recirkulaci vzduchu, zařízení na topení a chlazení, rekuperační výměníky, vzduchové filtry pro průmyslové účely a pro použití v domácnosti, jednotky na rozvod vzduchu, instalace pro ventilaci, kombinovaná topná a klimatizační zařízení, přístroje na opětovnou cirkulaci vzduchu, přístroje a zařízení na cirkulaci vzduchu, regulační záklopy větracích zařízení, ventilační přístroje, kapsové filtry pro vzduchotechniku a klimatizaci, klimatizační a vzduchové filtry, filtry obsažené ve třídě 11, chladicí stroje a zařízení, zvlhčovače vzduchu, odvlhčovače vzduchu, tepelná čerpadla a výměníky, teplovzdušná zařízení, ohřívače vzduchu a vody, ionizátory vzduchu, přístroje a zařízení pro topení, ohřev, výrobu páry, zchlazování, chlazení, mrazení, klimatizaci, větrání a zvlhčování, akumulační nádrže, výparníky, plynové kondenzátory (jiné než části strojů), kondenzátory chlazení, kondenzační jednotky k chlazení, pokojové klimatizační jednotky, jednotky pro využití odpadního tepla, chladírenské komory, generátory chladu, spirály jako součásti chladicích zařízení, ventilátory, zařízení na rozvod tepla, tepelné rozvody, ventilační systémy, filtrační systémy, větrací jednotky, radiátory, podlahové topení, komínové roury, kouřovody, komínové klapky, přístroje pro distribuci vody a vzduchu, vzduchové sušiče, regulační záklopy větracích zařízení, čisticí zařízení na odpadní vody, čističe plynů; (35) obchodní služby a informace pro spotřebitele, obchodování s výrobky výše uvedenými ve třídách 6 a 11, pomoc v obchodní a podnikatelské činnosti, management a administrativní služby, obchodní zprostředkovatelské služby, obchodní konzultační a poradenské služby, služby obchodních výstav a veletrhů, reklamní, marketingové a propagační služby; (37) instalace, montáž, servis, údržba a opravy vzduchotechniky, větracích, chladicích, klimatizačních, topných, elektronických a elektrických zařízení a spotřebičů a rekuperačních jednotek a dalších výrobků obsažených ve třídě 11, instalační a montážní služby vzduchotechnických zařízení a přístrojů pracujících na principu rekuperace, čištění, opravy, servis a údržba vzduchotechnických zařízení a přístrojů pracujících na principu rekuperace, montážní stavební práce ve vztahu ke vzduchotechnickým zařízením a přístrojům pracujícím na principu rekuperace, stavební činnost ve vztahu ke vzduchotechnickým zařízením a přístrojům pracujícím na principu rekuperace, poradenské služby vztahující se k instalaci přístrojů k topení, větrání a chlazení, instalace, montáž, servis, údržba a opravy vzduchotechniky, větracích, chladicích, klimatizačních, topných, elektronických a elektrických zařízení a spotřebičů a rekuperačních jednotek a dalších výrobků obsažených ve třídě 11, opravy potrubí, revize elektrických zařízení, montáž zařízení na rozvod tepla, ventilačního a vzduchotechnického zařízení; (42) projektování, vývoj softwaru, programování a implementace softwaru, vývoj zařízení fungujících na principu rekuperace, vývoj větracího zařízení se systémem zpětného získávání tepla a vlhkosti, vývoj software pro rekuperační jednotky a jiná elektrická zařízení, vývoj software pro ovládání a monitorování funkcí rekuperačních jednotek, vývoj a projektování řešení vzduchotechniky a větrání se specializací na nízkoenergetické a pasivní stavby.

(730) **VentíAir s.r.o.**, Adolfovice 512, Bělá pod Pradědem, 79001, CZ  
(740) Ing. Pavel Nádvorník s.r.o., Klínová 620/1, Ostrava, Hulváky, 70900

(210) **O-559783**  
(220) 12.11.2019  
(320) 12.11.2019  
(511) 6, 11, 35, 37, 42  
(540)

**W-TYPE**

(510) (6) kovové stavební a konstrukční materiály a prvky, kovové trubky, potrubí, hadice a jejich příslušenství včetně ventilů, kovová potrubí pro ventilaci a klimatizaci, kovová potrubí pro instalace ústředního topení, kovová potrubí pro ventilační a vzduchotechnická zařízení, vzduchotechnické potrubí a příruby (kovové), zavěšovací systémy pro vzduchotechniku (kovové), kovové rozdělovače pro potrubní systémy, kovové železářské zboží, matice, šrouby a upevňovací prvky (kovové); (11) topná, ventilační a klimatizační zařízení a zařízení na čištění vzduchu, zařízení na úpravu vzduchu, jejich součásti a příslušenství, topné, ventilační a klimatizační systémy, vzduchotechnické zařízení fungující na principu rekuperace vzduchu, vzduchotechnické zařízení se systémem efektivního větrání, vzduchotechnické zařízení se zpětným získáváním energie, vzduchotechnika, vzduchotechnická a ventilační zařízení, vzduchotechnické potrubí (nekovové), komponenty k vzduchotechnickému potrubí, zařízení na zpětné získávání tepla a vlhkosti ze vzduchu, klimatizace, rekuperační jednotky, zařízení k filtraci, odsávání a recirkulaci vzduchu, zařízení na topení a chlazení, rekuperační výměníky, vzduchové filtry pro průmyslové účely a pro použití v domácnosti, jednotky na rozvod vzduchu, instalace pro ventilaci, kombinovaná topná a klimatizační zařízení, přístroje na opětovnou cirkulaci vzduchu, přístroje a zařízení na cirkulaci vzduchu, regulační záklopy větracích zařízení, ventilační přístroje, kapsové filtry pro vzduchotechniku a klimatizaci, klimatizační a vzduchové filtry, filtry obsažené ve třídě 11, chladicí stroje a zařízení, zvlhčovače vzduchu, odvlhčovače vzduchu, tepelná čerpadla a výměníky, teplovzdušná zařízení, ohřívače vzduchu a vody, ionizátory vzduchu, přístroje a zařízení pro topení, ohřev, výrobu páry, zchlazování, chlazení, mrazení, klimatizaci, větrání a zvlhčování, akumulační nádrže, výparníky, plynové kondenzátory (jiné než části strojů), kondenzátory chlazení, kondenzační jednotky k chlazení, pokojové klimatizační jednotky, jednotky pro využití odpadního tepla, chladiřenské komory, generátory chladu, spirály jako součásti chladicích zařízení, ventilátory, zařízení na rozvod tepla, tepelné rozvody, ventilační systémy, filtrační systémy, větrací jednotky, radiátory, podlahové topení, komínové roury, kouřovody, komínové klapky, přístroje pro distribuci vody a vzduchu, vzduchové sušiče, regulační záklopy větracích zařízení, čisticí zařízení na odpadní vody, čističe plynů; (35) obchodní služby a informace pro spotřebitele, obchodování s výrobky výše uvedenými ve třídách 6 a 11, pomoc v obchodní a podnikatelské činnosti, management a administrativní služby, obchodní zprostředkovatelské služby, obchodní konzultační a poradenské služby, služby obchodních výstav a veletrhů, reklamní, marketingové a propagační služby; (37) instalace, montáž, servis, údržba a opravy vzduchotechniky, větracích, chladicích, klimatizačních, topných, elektronických a elektrických zařízení a spotřebičů a rekuperačních jednotek a dalších výrobků obsažených ve třídě 11, instalační a montážní služby vzduchotechnických zařízení a přístrojů pracujících na principu rekuperace, čištění, opravy, servis a údržba vzduchotechnických zařízení a přístrojů pracujících na principu rekuperace, montážní stavební práce ve vztahu ke vzduchotechnickým zařízením a přístrojům pracujícím na principu rekuperace, stavební činnost ve vztahu ke vzduchotechnickým zařízením a přístrojům pracujícím na principu rekuperace, poradenské služby vztahující se k instalaci přístrojů k topení, větrání a chlazení, instalace, montáž, servis, údržba a opravy vzduchotechniky, větracích, chladicích, klimatizačních, topných, elektronických a elektrických zařízení a spotřebičů a rekuperačních jednotek a dalších výrobků obsažených ve třídě 11, opravy potrubí, revize elektrických zařízení, montáž zařízení na rozvod tepla, ventilačního a vzduchotechnického zařízení; (42) projektování, vývoj softwaru, programování a implementace softwaru, vývoj zařízení fungujících na principu rekuperace, vývoj větracího zařízení se systémem zpětného získávání tepla a vlhkosti, vývoj software pro rekuperační jednotky a jiná elektrická zařízení, vývoj software pro ovládání a monitorování funkcí rekuperačních jednotek, vývoj a projektování řešení vzduchotechniky a větrání se specializací na nízkoenergetické a pasivní stavby.

(730) **VentíAir s.r.o.**, Adolfovice 512, Bělá pod Pradědem, 79001, CZ  
(740) Ing. Pavel Nádvorník s.r.o., Klínová 620/1, Ostrava, Hulváky, 70900

(210) **O-559785**  
(220) 12.11.2019  
(320) 12.11.2019  
(511) 6, 11, 35, 37, 42  
(540)

**P-TYPE**

(510) (6) kovové stavební a konstrukční materiály a prvky, kovové trubky, potrubí, hadice a jejich příslušenství včetně ventilů, kovová potrubí pro ventilaci a klimatizaci, kovová potrubí pro instalace ústředního topení, kovová potrubí pro ventilační a vzduchotechnická zařízení, vzduchotechnické potrubí a příruby (kovové), zavěšovací systémy pro vzduchotechniku (kovové), kovové rozdělovače pro potrubní systémy, kovové železářské zboží, matice, šrouby a upevňovací prvky (kovové); (11) topná, ventilační a klimatizační zařízení a zařízení na čištění vzduchu, zařízení na úpravu vzduchu, jejich součásti a příslušenství, topné, ventilační a klimatizační systémy, vzduchotechnické zařízení fungující na principu rekuperace vzduchu, vzduchotechnické zařízení se systémem efektivního větrání, vzduchotechnické zařízení se zpětným získáváním energie, vzduchotechnika, vzduchotechnická a ventilační zařízení, vzduchotechnické potrubí (nekovové), komponenty k vzduchotechnickému potrubí, zařízení na zpětné získávání tepla a vlhkosti ze vzduchu, klimatizace, rekuperační jednotky, zařízení k filtraci, odsávání a recirkulaci vzduchu, zařízení na topení a chlazení, rekuperační výměníky, vzduchové filtry pro průmyslové účely a pro použití v domácnosti, jednotky na rozvod vzduchu, instalace pro ventilaci, kombinovaná topná a klimatizační zařízení, přístroje na opětovnou cirkulaci vzduchu, přístroje a zařízení na cirkulaci vzduchu, regulační záklopy větracích zařízení, ventilační přístroje, kapsové filtry pro vzduchotechniku a klimatizaci, klimatizační a vzduchové filtry, filtry obsažené ve třídě 11, chladicí stroje a zařízení, zvlhčovače vzduchu, odvlhčovače vzduchu, tepelná čerpadla a výměníky, teplovzdušná zařízení, ohřívače vzduchu a vody, ionizátory vzduchu, přístroje a zařízení pro topení, ohřev, výrobu páry, zchlazování, chlazení, mrazení, klimatizaci, větrání a zvlhčování, akumulační nádrže, výparníky, plynové kondenzátory (jiné než části strojů), kondenzátory chlazení, kondenzační jednotky k chlazení, pokojové klimatizační jednotky, jednotky pro využití odpadního tepla, chladiřenské komory, generátory chladu, spirály jako součásti chladicích zařízení, ventilátory, zařízení na rozvod tepla, tepelné rozvody, ventilační systémy, filtrační systémy, větrací jednotky, radiátory, podlahové topení, komínové roury, kouřovody, komínové klapky, přístroje pro distribuci vody a vzduchu, vzduchové sušiče, regulační záklopy větracích zařízení, čisticí zařízení na odpadní vody, čističe plynů; (35) obchodní služby a informace pro spotřebitele, obchodování s výrobky výše uvedenými ve třídách 6 a 11, pomoc v obchodní a podnikatelské činnosti, management a administrativní služby, obchodní zprostředkovatelské služby, obchodní konzultační a poradenské služby, služby obchodních výstav a veletrhů, reklamní, marketingové a propagační služby; (37) instalace, montáž, servis, údržba a opravy vzduchotechniky, větracích, chladicích, klimatizačních, topných, elektronických a elektrických zařízení a spotřebičů a rekuperačních jednotek a dalších výrobků obsažených ve třídě 11, instalační a montážní služby vzduchotechnických zařízení a přístrojů pracujících na principu rekuperace, čištění, opravy, servis a údržba vzduchotechnických zařízení a přístrojů pracujících na principu rekuperace, montážní stavební práce ve vztahu ke vzduchotechnickým zařízením a přístrojům pracujícím na principu rekuperace, stavební činnost ve vztahu ke vzduchotechnickým zařízením a přístrojům pracujícím na principu rekuperace, poradenské služby vztahující se k instalaci přístrojů k topení, větrání a chlazení, instalace, montáž, servis, údržba a opravy vzduchotechniky, větracích, chladicích, klimatizačních, topných, elektronických a elektrických zařízení a spotřebičů a rekuperačních jednotek a dalších výrobků obsažených ve třídě 11, opravy potrubí, revize elektrických zařízení, montáž zařízení na rozvod tepla, ventilačního a vzduchotechnického zařízení; (42) projektování, vývoj softwaru, programování a implementace softwaru, vývoj zařízení fungujících na principu rekuperace, vývoj větracího zařízení se systémem zpětného získávání tepla a vlhkosti, vývoj software pro rekuperační jednotky a jiná elektrická zařízení, vývoj software pro ovládání a monitorování funkcí rekuperačních jednotek, vývoj a projektování řešení vzduchotechniky a větrání se specializací na nízkoenergetické a pasivní stavby.

(730) **VentíAir s.r.o.**, Adolfovice 512, Bělá pod Pradědem, 79001, CZ  
(740) Ing. Pavel Nádvorník s.r.o., Klínová 620/1, Ostrava, Hulváky, 70900

(210) **O-559786**  
(220) 12.11.2019  
(320) 12.11.2019  
(511) 6, 11, 35, 37, 42  
(540)

**K-TYPE R**

(510) (6) kovové stavební a konstrukční materiály a prvky, kovové trubky, potrubí, hadice a jejich příslušenství včetně ventilů, kovová potrubí pro ventilaci a klimatizaci, kovová potrubí pro instalace ústředního topení, kovová potrubí pro ventilační a vzduchotechnická zařízení, vzduchotechnické potrubí a příruby (kovové), zavěšovací systémy pro vzduchotechniku (kovové), kovové rozdělovače pro potrubní systémy, kovové železářské zboží, matice, šrouby a upevňovací prvky (kovové); (11) topná, ventilační a klimatizační zařízení a zařízení na čištění vzduchu, zařízení na úpravu vzduchu, jejich součásti a příslušenství, topné, ventilační a klimatizační systémy, vzduchotechnické zařízení fungující na principu rekuperace vzduchu, vzduchotechnické zařízení se systémem efektivního větrání, vzduchotechnické zařízení se zpětným získáváním energie, vzduchotechnika, vzduchotechnická a ventilační zařízení, vzduchotechnické potrubí (nekovové), komponenty k vzduchotechnickému potrubí, zařízení na zpětné získávání tepla a vlhkosti ze vzduchu, klimatizace, rekuperační jednotky, zařízení k filtraci, odsávání a recirkulaci vzduchu, zařízení na topení a chlazení, rekuperační výměníky, vzduchové filtry pro průmyslové účely a pro použití v domácnosti, jednotky na rozvod vzduchu, instalace pro ventilaci, kombinovaná topná a klimatizační zařízení, přístroje na opětovnou cirkulaci vzduchu, přístroje a zařízení na cirkulaci vzduchu, regulační záklopy větracích zařízení, ventilační přístroje, kapsové filtry pro vzduchotechniku a klimatizaci, klimatizační a vzduchové filtry, filtry obsažené ve třídě 11, chladičí stroje a zařízení, zvlhčovače vzduchu, odvlhčovače vzduchu, tepelná čerpadla a výměníky, teplovzdušná zařízení, ohřívače vzduchu a vody, ionizátory vzduchu, přístroje a zařízení pro topení, ohřev, výrobu páry, zchlazování, chlazení, mrazení, klimatizaci, větrání a zvlhčování, akumulační nádrže, výparníky, plynové kondenzátory (jiné než části strojů), kondenzátory chlazení, kondenzační jednotky k chlazení, pokojové klimatizační jednotky, jednotky pro využití odpadního tepla, chladičenské komory, generátory chladu, spirály jako součásti chladičích zařízení, ventilátory, zařízení na rozvod tepla, tepelné rozvody, ventilační systémy, filtrační systémy, větrací jednotky, radiátory, podlahové topení, komínové roury, kouřovody, komínové klapky, přístroje pro distribuci vody a vzduchu, vzduchové sušiče, regulační záklopy větracích zařízení, čisticí zařízení na odpadní vody, čističe plynů; (35) obchodní služby a informace pro spotřebitele, obchodování s výrobky výše uvedenými ve třídách 6 a 11, pomoc v obchodní a podnikatelské činnosti, management a administrativní služby, obchodní zprostředkovatelské služby, obchodní konzultační a poradenské služby, služby obchodních výstav a veletrhů, reklamní, marketingové a propagační služby; (37) instalace, montáž, servis, údržba a opravy vzduchotechniky, větracích, chladičích, klimatizačních, topných, elektronických a elektrických zařízení a spotřebičů a rekuperačních jednotek a dalších výrobků obsažených ve třídě 11, instalační a montážní služby vzduchotechnických zařízení a přístrojů pracujících na principu rekuperace, čištění, opravy, servis a údržba vzduchotechnických zařízení a přístrojů pracujících na principu rekuperace, montážní stavební práce ve vztahu ke vzduchotechnickým zařízením a přístrojům pracujícím na principu rekuperace, stavební činnost ve vztahu ke vzduchotechnickým zařízením a přístrojům pracujícím na principu rekuperace, poradenské služby vztahující se k instalaci přístrojů k topení, větrání a chlazení, instalace, montáž, servis, údržba a opravy vzduchotechniky, větracích, chladičích, klimatizačních, topných, elektronických a elektrických zařízení a spotřebičů a rekuperačních jednotek a dalších výrobků obsažených ve třídě 11, opravy potrubí, revize elektrických zařízení, montáž zařízení na rozvod tepla, ventilačního a vzduchotechnického zařízení; (42) projektování, vývoj softwaru, programování a implementace softwaru, vývoj zařízení fungujících na principu rekuperace, vývoj větracího zařízení se systémem zpětného získávání tepla a vlhkosti, vývoj software pro rekuperační jednotky a jiná elektrická zařízení, vývoj software pro ovládání a monitorování funkcí rekuperačních jednotek, vývoj a projektování řešení vzduchotechniky a větrání se specializací na nízkoenergetické a pasivní stavby.

(730) **VentíAir s.r.o.**, Adolfovice 512, Bělá pod Pradědem, 79001, CZ  
(740) Ing. Pavel Nádvorník s.r.o., Klínová 620/1, Ostrava, Hulváky, 70900

(210) **O-559787**  
(220) 12.11.2019  
(320) 12.11.2019  
(511) 6, 11, 35, 37, 42  
(540)

**P-TYPE R**

(510) (6) kovové stavební a konstrukční materiály a prvky, kovové trubky, potrubí, hadice a jejich příslušenství včetně ventilů, kovová potrubí pro ventilaci a klimatizaci, kovová potrubí pro instalace ústředního topení, kovová potrubí pro ventilační a vzduchotechnická zařízení, vzduchotechnické potrubí a příruby (kovové), zavěšovací systémy pro vzduchotechniku (kovové), kovové rozdělovače pro potrubní systémy, kovové železářské zboží, matice, šrouby a upevňovací prvky (kovové); (11) topná, ventilační a klimatizační zařízení a zařízení na čištění vzduchu, zařízení na úpravu vzduchu, jejich součásti a příslušenství, topné, ventilační a klimatizační systémy, vzduchotechnické zařízení fungující na principu rekuperace vzduchu, vzduchotechnické zařízení se systémem efektivního větrání, vzduchotechnické zařízení se zpětným získáváním energie, vzduchotechnika, vzduchotechnická a ventilační zařízení, vzduchotechnické potrubí (nekovové), komponenty k vzduchotechnickému potrubí, zařízení na zpětné získávání tepla a vlhkosti ze vzduchu, klimatizace, rekuperační jednotky, zařízení k filtraci, odsávání a recirkulaci vzduchu, zařízení na topení a chlazení, rekuperační výměníky, vzduchové filtry pro průmyslové účely a pro použití v domácnosti, jednotky na rozvod vzduchu, instalace pro ventilaci, kombinovaná topná a klimatizační zařízení, přístroje na opětovnou cirkulaci vzduchu, přístroje a zařízení na cirkulaci vzduchu, regulační záklopy větracích zařízení, ventilační přístroje, kapsové filtry pro vzduchotechniku a klimatizaci, klimatizační a vzduchové filtry, filtry obsažené ve třídě 11, chladičí stroje a zařízení, zvlhčovače vzduchu, odvlhčovače vzduchu, tepelná čerpadla a výměníky, teplovzdušná zařízení, ohřívače vzduchu a vody, ionizátory vzduchu, přístroje a zařízení pro topení, ohřev, výrobu páry, zchlazování, chlazení, mrazení, klimatizaci, větrání a zvlhčování, akumulační nádrže, výparníky, plynové kondenzátory (jiné než části strojů), kondenzátory chlazení, kondenzační jednotky k chlazení, pokojové klimatizační jednotky, jednotky pro využití odpadního tepla, chladičenské komory, generátory chladu, spirály jako součásti chladičích zařízení, ventilátory, zařízení na rozvod tepla, tepelné rozvody, ventilační systémy, filtrační systémy, větrací jednotky, radiátory, podlahové topení, komínové roury, kouřovody, komínové klapky, přístroje pro distribuci vody a vzduchu, vzduchové sušiče, regulační záklopy větracích zařízení, čisticí zařízení na odpadní vody, čističe plynů; (35) obchodní služby a informace pro spotřebitele, obchodování s výrobky výše uvedenými ve třídách 6 a 11, pomoc v obchodní a podnikatelské činnosti, management a administrativní služby, obchodní zprostředkovatelské služby, obchodní konzultační a poradenské služby, služby obchodních výstav a veletrhů, reklamní, marketingové a propagační služby; (37) instalace, montáž, servis, údržba a opravy vzduchotechniky, větracích, chladičích, klimatizačních, topných, elektronických a elektrických zařízení a spotřebičů a rekuperačních jednotek a dalších výrobků obsažených ve třídě 11, instalační a montážní služby vzduchotechnických zařízení a přístrojů pracujících na principu rekuperace, čištění, opravy, servis a údržba vzduchotechnických zařízení a přístrojů pracujících na principu rekuperace, montážní stavební práce ve vztahu ke vzduchotechnickým zařízením a přístrojům pracujícím na principu rekuperace, stavební činnost ve vztahu ke vzduchotechnickým zařízením a přístrojům pracujícím na principu rekuperace, poradenské služby vztahující se k instalaci přístrojů k topení, větrání a chlazení, instalace, montáž, servis, údržba a opravy vzduchotechniky, větracích, chladičích, klimatizačních, topných, elektronických a elektrických zařízení a spotřebičů a rekuperačních jednotek a dalších výrobků obsažených ve třídě 11, opravy potrubí, revize elektrických zařízení, montáž zařízení na rozvod tepla, ventilačního a vzduchotechnického zařízení; (42) projektování, vývoj softwaru, programování a implementace softwaru, vývoj zařízení fungujících na principu rekuperace, vývoj větracího zařízení se systémem zpětného získávání tepla a vlhkosti, vývoj software pro rekuperační jednotky a jiná elektrická zařízení, vývoj software pro ovládání a monitorování funkcí rekuperačních jednotek, vývoj a projektování řešení vzduchotechniky a větrání se specializací na nízkoenergetické a pasivní stavby.

(730) **VentíAir s.r.o.**, Adolfovice 512, Bělá pod Pradědem, 79001, CZ  
(740) Ing. Pavel Nádvorník s.r.o., Klínová 620/1, Ostrava, Hulváky, 70900

(210) **O-559788**  
(220) 12.11.2019  
(320) 12.11.2019  
(511) 6, 11, 35, 37, 42  
(540)

**PE-TYPE**

(510) (6) kovové stavební a konstrukční materiály a prvky, kovové trubky, potrubí, hadice a jejich příslušenství včetně ventilů, kovová potrubí pro ventilaci a klimatizaci, kovová potrubí pro instalace ústředního topení, kovová potrubí pro ventilační a vzduchotechnická zařízení, vzduchotechnické potrubí a příruby (kovové), zavěšovací systémy pro vzduchotechniku (kovové), kovové rozdělovače pro potrubní systémy, kovové železářské zboží, matice, šrouby a upevňovací prvky (kovové); (11) topná, ventilační a klimatizační zařízení a zařízení na čištění vzduchu, zařízení na úpravu vzduchu, jejich součásti a příslušenství, topné, ventilační a klimatizační systémy, vzduchotechnické zařízení fungující na principu rekuperace vzduchu, vzduchotechnické zařízení se systémem efektivního větrání, vzduchotechnické zařízení se zpětným získáváním energie, vzduchotechnika, vzduchotechnická a ventilační zařízení, vzduchotechnické potrubí (nekovové), komponenty k vzduchotechnickému potrubí, zařízení na zpětné získávání tepla a vlhkosti ze vzduchu, klimatizace, rekuperační jednotky, zařízení k filtraci, odsávání a recirkulaci vzduchu, zařízení na topení a chlazení, rekuperační výměníky, vzduchové filtry pro průmyslové účely a pro použití v domácnosti, jednotky na rozvod vzduchu, instalace pro ventilaci, kombinovaná topná a klimatizační zařízení, přístroje na opětovnou cirkulaci vzduchu, přístroje a zařízení na cirkulaci vzduchu, regulační záklopy větracích zařízení, ventilační přístroje, kapsové filtry pro vzduchotechniku a klimatizaci, klimatizační a vzduchové filtry, filtry obsažené ve třídě 11, chladicí stroje a zařízení, zvlhčovače vzduchu, odvlhčovače vzduchu, tepelná čerpadla a výměníky, teplovzdušná zařízení, ohřívače vzduchu a vody, ionizátory vzduchu, přístroje a zařízení pro topení, ohřev, výrobu páry, zchlazování, chlazení, mrazení, klimatizaci, větrání a zvlhčování, akumulární nádrže, výparníky, plynové kondenzátory (jiné než části strojů), kondenzátory chlazení, kondenzační jednotky k chlazení, pokojové klimatizační jednotky, jednotky pro využití odpadního tepla, chladírenské komory, generátory chladu, spirály jako součásti chladících zařízení, ventilátory, zařízení na rozvod tepla, tepelné rozvody, ventilační systémy, filtrační systémy, větrací jednotky, radiátory, podlahové topení, komínové roury, kouřovody, komínové klapy, přístroje pro distribuci vody a vzduchu, vzduchové sušiče, regulační záklopy větracích zařízení, čisticí zařízení na odpadní vody, čistíče plynů; (35) obchodní služby a informace pro spotřebitele, obchodování s výrobky výše uvedenými ve třídách 6 a 11, pomoc v obchodní a podnikatelské činnosti, management a administrativní služby, obchodní zprostředkovatelské služby, obchodní konzultační a poradenské služby, služby obchodních výstav a veletrhů, reklamní, marketingové a propagační služby; (37) instalace, montáž, servis, údržba a opravy vzduchotechniky, větracích, chladících, klimatizačních, topných, elektronických a elektrických zařízení a spotřebičů a rekuperačních jednotek a dalších výrobků obsažených ve třídě 11, instalační a montážní služby vzduchotechnických zařízení a přístrojů pracujících na principu rekuperace, čištění, opravy, servis a údržba vzduchotechnických zařízení a přístrojů pracujících na principu rekuperace, montážní stavební práce ve vztahu ke vzduchotechnickým zařízením a přístrojům pracujícím na principu rekuperace, stavební činnost ve vztahu ke vzduchotechnickým zařízením a přístrojům pracujícím na principu rekuperace, poradenské služby vztahující se k instalaci přístrojů k topení, větrání a chlazení, instalace, montáž, servis, údržba a opravy vzduchotechniky, větracích, chladících, klimatizačních, topných, elektronických a elektrických zařízení a spotřebičů a rekuperačních jednotek a dalších výrobků obsažených ve třídě 11, opravy potrubí, revize elektrických zařízení, montáž zařízení na rozvod tepla, ventilačního a vzduchotechnického zařízení; (42) projektování, vývoj softwaru, programování a implementace softwaru, vývoj zařízení fungujících na principu rekuperace, vývoj větracího zařízení se systémem zpětného získávání tepla a vlhkosti, vývoj softwaru pro rekuperační jednotky a jiná elektrická zařízení, vývoj softwaru pro ovládání a monitorování funkcí rekuperačních jednotek, vývoj a projektování řešení vzduchotechniky a větrání se specializací na nízkoenergetické a pasivní stavby.

(730) **VentíAir s.r.o.**, Adolfovice 512, Bělá pod Pradědem, 79001, CZ  
(740) Ing. Pavel Nádvorník s.r.o., Klínová 620/1, Ostrava, Hulváky, 70900

(210) **O-559798**  
(220) 13.11.2019  
(320) 13.11.2019  
(511) 6, 19  
(540)

**BEST - MAESTRA**

(510) (6) kovové ploty a jejich součásti, kovová zábradlí, kovové sloupky a mříže; (19) betonové plotové sestavy, betonové ploty, plotové tvárnice, cementové zboží a umělý kámen, dlaždice, betonové obrubníky, dlažební kostky a kameny, mostní betonové konstrukce, vozovkové dělicí prvky, kameninové a cementové roury, keramické stavební prvky a keramické stavební doplňky.

(730) **BEST a.s.**, 148, Rybnice, 33151, CZ  
(740) Mgr., Ing. Marek Němec advokát, Nádražní 106, Sedlčany, 26401

(210) **O-559800**  
(220) 13.11.2019  
(320) 13.11.2019  
(511) 5, 35  
(540)

**Sinulan. Síla přírody pro snadné dýchání.**

(510) (5) farmaceutické výrobky, farmaceutické výrobky pro léčbu respiračních onemocnění, farmaceutické výrobky na prevenci onemocnění dýchacího systému, vitamíny, minerály a stopové prvky, hygienické přípravky pro lékařské účely, potravinové doplňky pro lékařské účely, dietetické potraviny a látky upravené na lékařské nebo veterinární použití, kojenecká výživa, doplňky stravy pro člověka a zvířata, vitaminové přípravky v podobě potravinových doplňků, dezinfekční prostředky, medicínské zubní pasty a sirupy, bylinné čaje a extrakty pro lékařské účely, léčivé doplňky stravy, výživové nebo dietetické přípravky pro lékařské účely používané jako denní potravinové doplňky ve formě instantních potravin nebo samostatných směsí, a to z mléka v prášku nebo z živočišných nebo rostlinných bílkovin, také s přidáním vitamínů nebo minerálů nebo stopových prvků nebo cukru, proteinové přípravky nebo potraviny pro lékařské použití, vitamínové a minerální obohacené potraviny ve formě koncentrátů pro lékařské použití jako doplňky výživy, potravinové doplňky ne pro léčebné účely zařazené v této třídě; (35) reklama na léčivé přípravky, dietetické látky, doplňky stravy, vitamíny a lékařské přípravky a látky, potraviny a nápoje pro lékařské účely, potraviny a nápoje ne pro lékařské účely, obchodní informace a poradenství pro spotřebitele, pořádání a vedení reklamních akcí, firemních prezentací a náborových akcí, organizace výstav a veletrhů pro reklamní účely, pořádání informačních akcí týkajících se odborných obchodních záležitostí v oblasti zdravotní péče, podpora veřejného povědomí o potřebě léčby a zvládnutí zdravotních poruch poskytnutím písemných informací o nemocech, možných lécích, vědeckých studiích vedením reklamních kampaní, maloobchodní a velkoobchodní služby v oblasti farmaceutických přípravků, vitamínů, doplňků stravy, dietních doplňků, léčivých zubních past a sirupů, léčivých přípravků pro zdravotní péči, on-line maloobchodní služby týkající se farmaceutických výrobků, vitamínů, doplňků stravy, dietních doplňků, léčivých zubních past a sirupů a léčivých přípravků pro zdravotní péči.

(730) **WALMARK, a.s.**, Oldřichovice 44, Třinec, 73961, CZ  
(740) Baker & McKenzie s.r.o., advokátní kancelář, JUDr. Jiří Čermák, Klimentská 46/1216, Praha 1, 11002

(210) **O-559801**  
(220) 13.11.2019  
(320) 13.11.2019  
(511) 5, 35  
(540)

**Sinulan. Zvolte sílu přírody pro snadné dýchání.**

(510) (5) farmaceutické výrobky, farmaceutické výrobky pro léčbu respiračních onemocnění, farmaceutické výrobky na prevenci onemocnění dýchacího systému, vitamíny, minerály a stopové prvky, hygienické přípravky pro lékařské účely, potravinové doplňky pro lékařské účely, dietetické potraviny a látky upravené na lékařské nebo veterinární použití, kojenecká výživa, doplňky stravy pro člověka a zvířata, vitaminové přípravky v podobě potravinových doplňků, dezinfekční prostředky, medicínské zubní pasty a sirupy, bylinné čaje a extrakty pro lékařské účely, léčivé doplňky stravy, výživové nebo dietetické přípravky pro lékařské účely používané jako denní potravinové doplňky ve formě instantních potravin nebo samostatných směsí, a to z mléka v prášku nebo z živočišných nebo rostlinných bílkovin, také s přidáním vitamínů nebo minerálů nebo

stopových prvků nebo cukru, proteinové přípravky nebo potraviny pro lékařské použití, vitamínové a minerální obohacené potraviny ve formě koncentrátů pro lékařské použití jako doplňky výživy, potravinové doplňky ne pro léčebné účely zařazené v této třídě; (35) reklama na léčivé přípravky, dietetické látky, doplňky stravy, vitamíny a lékařské přípravky a látky, potraviny a nápoje pro lékařské účely, potraviny a nápoje ne pro lékařské účely, obchodní informace a poradenství pro spotřebitele, pořádání a vedení reklamních akcí, firemních prezentací a náborových akcí, organizace výstav a veletrhů pro reklamní účely, pořádání informačních akcí týkajících se odborných obchodních záležitostí v oblasti zdravotní péče, podpora veřejného povědomí o potřebě léčby a zvládnání zdravotních poruch poskytnutím písemných informací o nemocech, možných léčích, vědeckých studiích vedením reklamních kampaní, maloobchodní a velkoobchodní služby v oblasti farmaceutických přípravků, vitamínů, doplňků stravy, dietních doplňků, léčivých zubních past a sirupů, léčivých přípravků pro zdravotní péči, on-line maloobchodní služby týkající se farmaceutických výrobků, vitamínů, doplňků stravy, dietních doplňků, léčivých zubních past a sirupů a léčivých přípravků pro zdravotní péči.

- (730) **WALMARK, a.s.**, Oldřichovice 44, Trinec, 73961, CZ  
(740) Baker & McKenzie s.r.o., advokátní kancelář, JUDr. Jiří Čermák, Klimentská 46/1216, Praha 1, 11002

(210) **O-559806**

- (220) 13.11.2019  
(320) 13.11.2019  
(511) 16, 18, 20, 24, 25, 28, 41  
(540)

### ABABU

(510) (16) manuály (návod); (18) zavazadla, cestovní tašky, peněženky a ostatní tašky; (20) lůžkoviny (s výjimkou ložního prádla), polštáře a podušky; (24) látky, textilie, textilní výrobky a náhradní součásti pro textilní výrobky; (25) oděvy, obuv, pokrývky hlavy; (28) hračky, hry a žertovné předměty; (41) služby v oblasti vzdělávání a zábavy.

- (591) Barevná  
(730) **Čechová Jitka Bc.**, Zázvorkova 2005/10, Praha 5, 15500, CZ  
(740) Jindyne s.r.o., U Statku 77, Mnichovo Hradiště, Hněvovice, 29501

(210) **O-559810**

- (220) 14.11.2019  
(320) 14.11.2019  
(511) 32, 33  
(540)

### Palašák

(510) (32) pivo a pivovarnické výrobky, nealkoholické nápoje; (33) alkoholické nápoje s výjimkou piva.

- (730) **Syfany, spol. s r.o.**, č. p. 428, Vrbice, 69109, CZ

(210) **O-559817**

- (220) 14.11.2019  
(320) 14.11.2019  
(511) 9, 35, 38, 41, 42  
(540)

### PORTABO

(510) (9) nahané i nenahané nosiče pro přenos záznamů, informací, obrazu a zvuku; (35) propagační, reklamní a inzertní činnost a služby, marketing, reklama, obchodní nebo podnikatelské informace, statistické obchodní informace; (38) šíření informací prostřednictvím veřejných datových sítí, a to internetu, počítačová komunikace; (41) výchova a vzdělávání, zábava, sportovní a kulturní aktivity; (42) vědecké a technologické služby, archeologické služby.

- (730) **Ústecký kraj**, Velká Hradební 3118/48, Ústí nad Labem, Ústí nad Labem-centrum, 40001, CZ  
(740) APT, spol. s r.o., JUDr. Vratislav Jeništa, Poděbradská 470/62, Praha 9 - Hloubětín, 19800

(210) **O-559821**

- (220) 14.11.2019  
(320) 14.11.2019  
(511) 6, 35, 42  
(540)



(510) (6) obecné kovy a jejich slitiny, kovové stavební materiály, kovové materiály pro železnice, kovové kabely a dráty neelektrické, kovové potřeby zámečnické a klempířské, kovové trubky; (35) obstaravatelská, zprostředkovatelská, poradenská a konzultační činnost v oblasti obchodu s kovy a hutními výrobky, obchodní výstavy, vystavování a nabízení kovů, kovových a hutních výrobků, marketing; (42) vědecké a technologické služby a technická a poradenská činnost v oblasti průmyslu, zejména v oblasti kovů, kovových a hutních výrobků a jejich výroby a úprav.

- (591) Barevná  
(730) **Bogner Edelstahl Czech Republic s.r.o.**, Za Dálnicí 511, Žebrák, 26753, CZ  
(740) JUDr. Aleš Zábrš, advokát, Na Beránce 57/2, Praha 6, Dejvice, 16000

(210) **O-559825**

- (220) 14.11.2019  
(320) 14.11.2019  
(511) 16, 28, 41  
(540)



(510) (16) tiskoviny, fotografie, knihy, publikace, plakáty, letáky, papírové propagační materiály, kancelářské potřeby (vyjímaje nábytek), učební a vyučovací pomůcky s výjimkou přístrojů, plastické obaly (nezařazené do jiných tříd); (28) stolní hry; (41) sportovní, kulturní, zábavní a vzdělávací aktivity.

- (591) Barevná  
(730) **Nepustil Jiří**, Bayerova 791/22, Brno, Veveří, 60200, CZ  
**Gončar Jan**, Tábor 2698/57, Brno, Královo Pole, 61600, CZ  
(740) Mgr. Lukáš Dlabáček, patentový zástupce, Bolzanova 5, Brno, 61800

(210) **O-559826**

- (220) 14.11.2019  
(320) 14.11.2019  
(511) 7  
(540)



(510) (7) vertikální otočné parkovací systémy.

- (591) Barevná  
(730) **DONGYANG PC, INC. (A Korean Corporation)**, B-413,19,Yangpyeong-ro 21ga-gil, Yeongdeungpo-gu, Seoul, KR  
(740) PATENTSERVIS Praha a.s., Na Podkovce 281/10, Praha 4, Podolí, 14700



(210) **O-559849**  
(220) 15.11.2019  
(320) 15.11.2019  
(511) 6, 37, 42  
(540)

## ARKYS M2

(510) (6) kovové stavební a konstrukční materiály a prvky, kovové železářské zboží, nosné konstrukce pro instalační vedení, kovové police (konstrukce) na podpírání kabelů, kabelové žlaby, kovová víka žlabu, kovové přepážky, kovové příchytky, svorky a držáky pro kabely, kovové nosníky, kovové nosníky pro kabely, kovové podpěry, kovové stojny, kovové krytky, kovové závitové tyče, kovové hmoždinky, matice, šrouby a upevňovací prvky kovové; (37) stavebnictví, montáž, údržba a opravy kabelových žlabů, antikoroziční úprava; (42) navrhování nových výrobků, zkoušky materiálů, služby testování, služby ověřování a služby kontroly kvality.  
(730) **ARKYS, s.r.o.**, Tuřanka 1519/115a, Brno, Slatina, 62700, CZ  
(740) Mgr. Kateřina Vaňková patentový zástupce, Nerudova 1095/24, Kuřim, 66434

(210) **O-559878**  
(220) 17.11.2019  
(320) 17.11.2019  
(511) 5, 30  
(540)



(510) (5) dietetické cukrovinky k léčebnému použití; (30) cukrářské výrobky, pekárenské výrobky, cukrovinky, oplatky, sušenky, perník, cukrářské piškoty (pečivo), koláčky, müsli, chléb a pečivo, perničky, směsi na těsta, směsi na přípravu pekárenských výrobků, strouhanka, trvanlivé pečivo.  
(591) Barevná  
(730) **PERNÍK s.r.o.**, č. p. 130, Těchlovice, 50327, CZ  
(740) Mgr. David Müller, Filipova 2016/6, Praha 4, Chodov, 14800

(210) **O-559905**  
(220) 18.11.2019  
(320) 18.11.2019  
(511) 9, 16, 41, 42  
(540)

## INVYSYS

(510) (9) výukové systémy, výukové vybavení a výuková zařízení, jmenovitě panely pro nácvič a/nebo výuku montáže a demontáže příslušenství, prvků a armatur technických zařízení budov a prvků elektroinstalace, panely s funkčními sestavami technických příslušenství, prvků a armatur technických zařízení budov a prvků elektroinstalace, včetně prvků měření a regulace, rozebíratelné i nerozebíratelné výukové a cvičné sestavy technických zařízení budov, vše v rámci této třídy, počítačové programy (software), zejména software pro výukové systémy a interaktivní online školicí systémy, instruktážní, vzdělávací a učební materiály na elektronických médiích, software pro interaktivní počítačové animace, přístroje pro výuku v oblasti odborných technických oborů; (16) výukové instruktážní materiály, didaktické tiskoviny, pracovní listy; (41) vzdělávání, školení, školicí činnost v oblasti výukových a informačních systémů, výuková a školicí v oblasti odborných technických oborů, zejména v oblasti technických zařízení budov; (42) tvorba software, tvorba počítačových animací a vizualizací.  
(730) **E S L, a.s.**, Dukelská třída 247/69, Brno, Husovice, 61400, CZ  
(740) Kania, Sedlák, Smola, s.r.o., Mendlovo náměstí 907/1a, Brno, Staré Brno, 60300

(210) **O-559924**  
(220) 19.11.2019  
(320) 19.11.2019  
(511) 30, 35  
(540)



(510) (30) čaj; (35) maloobchodní a velkoobchodní služby s výrobky uvedenými ve třídě 30 tohoto seznamu.  
(591) Barevná  
(730) **KLEMBER a SPOL., s.r.o.**, Jesenského 1204/2, Dunajská Streda 929 01, SK  
(740) AK Brichta & Partners, JUDr. Tatiana Brichtová, advokát, Gösslingová 6-8, 81109 Bratislava

(210) **O-559925**  
(220) 19.11.2019  
(320) 19.11.2019  
(511) 30, 35  
(540)



(510) (30) čaj; (35) maloobchodní a velkoobchodní služby s výrobky uvedenými ve třídě 30 tohoto seznamu.  
(591) Barevná  
(730) **KLEMBER a SPOL., s.r.o.**, Jesenského 1204/2, Dunajská Streda 929 01, SK  
(740) AK Brichta & Partners, JUDr. Tatiana Brichtová, advokát, Gösslingová 6-8, 81109 Bratislava



(210) **O-559926**  
(220) 19.11.2019  
(320) 19.11.2019  
(511) 30, 35  
(540)



(510) (30) čaj; (35) maloobchodní a velkoobchodní služby s výrobky uvedenými ve třídě 30 tohoto seznamu.  
(591) Barevná  
(730) **KLEMBER a SPOL., s.r.o.**, Jesenského 1204/2, Dunajská Streda 929 01, SK  
(740) AK Brichta & Partners, JUDr. Tatiana Brichtová, advokát, Gösslingová 6-8, 81109 Bratislava

(210) **O-559928**  
(220) 19.11.2019  
(320) 19.11.2019  
(511) 30, 35  
(540)



(510) (30) čaj; (35) maloobchodní a velkoobchodní služby s výrobky uvedenými ve třídě 30 tohoto seznamu.  
(591) Barevná  
(730) **KLEMBER a SPOL., s.r.o.**, Jesenského 1204/2, Dunajská Streda 929 01, SK  
(740) AK Brichta & Partners, JUDr. Tatiana Brichtová, advokát, Gösslingová 6-8, 81109 Bratislava

(210) **O-559927**  
(220) 19.11.2019  
(320) 19.11.2019  
(511) 30, 35  
(540)



(510) (30) čaj; (35) maloobchodní a velkoobchodní služby s výrobky uvedenými ve třídě 30 tohoto seznamu.  
(591) Barevná  
(730) **KLEMBER a SPOL., s.r.o.**, Jesenského 1204/2, Dunajská Streda 929 01, SK  
(740) AK Brichta & Partners, JUDr. Tatiana Brichtová, advokát, Gösslingová 6-8, 81109 Bratislava

(210) **O-559929**  
(220) 19.11.2019  
(320) 19.11.2019  
(511) 30, 35  
(540)



(510) (30) čaj; (35) maloobchodní a velkoobchodní služby s výrobky uvedenými ve třídě 30 tohoto seznamu.  
(591) Barevná  
(730) **KLEMBER a SPOL., s.r.o.**, Jesenského 1204/2, Dunajská Streda 929 01, SK  
(740) AK Brichta & Partners, JUDr. Tatiana Brichtová, advokát, Gösslingová 6-8, 81109 Bratislava

(210) **O-559930**  
(220) 19.11.2019  
(320) 19.11.2019  
(511) 30, 35  
(540)



(510) (30) čaj; (35) maloobchodní a veľkoobchodní služby s výrobky uvedenými ve třídě 30 tohoto seznamu.  
(591) Barevná  
(730) **KLEMBER a SPOL., s.r.o.**, Jesenského 1204/2, Dunajská Streda 929 01, SK  
(740) AK Brichta & Partners, JUDr. Tatiana Brichtová, advokát, Gösslingová 6-8, 81109 Bratislava

(210) **O-559932**  
(220) 19.11.2019  
(320) 19.11.2019  
(511) 30, 35  
(540)



(510) (30) čaj; (35) maloobchodní a veľkoobchodní služby s výrobky uvedenými ve třídě 30 tohoto seznamu.  
(591) Barevná  
(730) **KLEMBER a SPOL., s.r.o.**, Jesenského 1204/2, Dunajská Streda 929 01, SK  
(740) AK Brichta & Partners, JUDr. Tatiana Brichtová, advokát, Gösslingová 6-8, 81109 Bratislava

(210) **O-559931**  
(220) 19.11.2019  
(320) 19.11.2019  
(511) 30, 35  
(540)



(510) (30) čaj; (35) maloobchodní a veľkoobchodní služby s výrobky uvedenými ve třídě 30 tohoto seznamu.  
(591) Barevná  
(730) **KLEMBER a SPOL., s.r.o.**, Jesenského 1204/2, Dunajská Streda 929 01, SK  
(740) AK Brichta & Partners, JUDr. Tatiana Brichtová, advokát, Gösslingová 6-8, 81109 Bratislava

(210) **O-559933**  
(220) 19.11.2019  
(320) 19.11.2019  
(511) 30, 35  
(540)

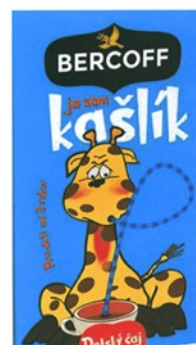

(510) (30) čaj; (35) maloobchodní a veľkoobchodní služby s výrobky uvedenými ve třídě 30 tohoto seznamu.  
(591) Barevná  
(730) **KLEMBER a SPOL., s.r.o.**, Jesenského 1204/2, Dunajská Streda 929 01, SK  
(740) AK Brichta & Partners, JUDr. Tatiana Brichtová, advokát, Gösslingová 6-8, 81109 Bratislava

(210) **O-559934**  
(220) 19.11.2019  
(320) 19.11.2019  
(511) 30, 35  
(540)

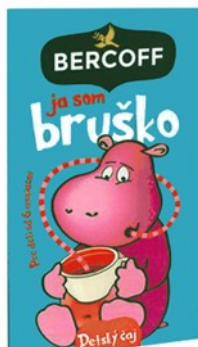

(510) (30) čaj; (35) maloobchodní a velkoobchodní služby s výrobky uvedenými ve třídě 30 tohoto seznamu.  
(591) Barevná  
(730) **KLEMBER a SPOL., s.r.o.**, Jesenského 1204/2, Dunajská Streda 929 01, SK  
(740) AK Brichta & Partners, JUDr. Tatiana Brichtová, advokát, Gösslingová 6-8, 81109 Bratislava

(210) **O-559980**  
(220) 20.11.2019  
(320) 20.11.2019  
(511) 3, 14, 25, 26, 35, 44  
(540)

### BIASIOL

(510) (3) kosmetika, kosmetické a toaletní přípravky, umělé oční řasy, vlasová kosmetika, dekorativní kosmetika, kosmetika pro péči o pleť, kosmetika na nehty, parfém, parfémované toaletní vody, přírodní kosmetika; (14) hodinky, pánské šperky, dámské šperky, dětské šperky, bižuterie a ozdoby, náhrdelníky, náramky, medailony, náušnice, přívěšky, prsteny, řetízky, pouzdra na šperky, pouzdra na hodiny a hodinky; (25) oblečení, svrchní oděvy, spodní prádlo, oblečení pro volný čas, sportovní oblečení, společenské oděvy, plavky, pokrývky hlavy, obuv; (26) ozdoby do vlasů, umělé vlasy, paruky, přičesky, sponky do vlasů; (35) modelingové služby pro reklamní účely nebo podporu prodeje, reklama prostřednictvím elektronických médií a zejména internetu, reklama a marketing; (44) služby péče o hygienu a krásu, salóny krásy, poradenství v oboru péče o tělo a krásu, estetické služby, péče o nehty, péče o vlasy, prodlužování řas, služby vizážistů.  
(730) **Biasiol Veronica**, Broumovská 701/13, Liberec, Liberec VI-Rochlice, 46006, CZ  
(740) AK Jan Bárta s.r.o., advokátní kancelář, JUDr. Jan Bárta, advokát, Kaprova 42/14, Praha 1, Staré Město, 11000

(210) **O-559988**  
(220) 21.11.2019  
(320) 21.11.2019  
(511) 16, 21, 32  
(540)



(510) (16) papír, lepenka, tiskárenské výrobky, papírenské zboží, plastické obaly (nezařazené do jiných tříd), papírové ubrusy, papírové ubrousky, pivní tácky, dárkové obaly v rámci této třídy, obaly (papírnické výrobky), obaly na lahve (lepenkové nebo papírové); (21) sklenice, poháry, číše, láhve, püllitry; (32) piva všeho druhu, zejména sladové pivo, sladové nápoje, výtažky z chmele na výrobu piva, přípravky na výrobu nápojů, zázvorové pivo, lehká piva, ležáky, nealkoholická a nízkoalkoholická piva, nealkoholické nápoje všeho druhu, nápoje vyrobené kombinací piva s nealkoholickým nápojem - mix piva s nealkoholickým nápojem, minerální vody, šumivé a jiné nealkoholické nápoje všeho druhu, sirupy a jiné přípravky k přípravě nápojů.  
(591) Barevná  
(730) **Raven Trading s.r.o.**, Dolní hejčinská 350/31, Olomouc, Hejčín, 77900, CZ  
(740) Ing. Petr Soukup, tř. Svobody 43/39, Olomouc, 77900

(210) **O-559993**  
(220) 21.11.2019  
(320) 21.11.2019  
(511) 16, 21, 32  
(540)



(510) (16) papír, lepenka, tiskárenské výrobky, papírenské zboží, plastické obaly (nezařazené do jiných tříd), papírové ubrusy, papírové ubrousky, pivní tácky, dárkové obaly v rámci této třídy, obaly (papírnické výrobky), obaly na lahve (lepenkové nebo papírové); (21) sklenice, poháry, číše, láhve, püllitry; (32) piva všeho druhu, zejména sladové pivo, sladové nápoje, výtažky z chmele na výrobu piva, přípravky na výrobu nápojů, zázvorové pivo, lehká piva, ležáky, nealkoholická a nízkoalkoholická piva, nealkoholické nápoje všeho druhu, nápoje vyrobené kombinací piva s nealkoholickým nápojem - mix piva s nealkoholickým nápojem, minerální vody, šumivé a jiné nealkoholické nápoje všeho druhu, sirupy a jiné přípravky k přípravě nápojů.  
(591) Barevná  
(730) **Raven Trading s.r.o.**, Dolní hejčinská 350/31, Olomouc, Hejčín, 77900, CZ  
(740) Ing. Petr Soukup, tř. Svobody 43/39, Olomouc, 77900

(210) **O-560043**  
(220) 22.11.2019  
(320) 22.11.2019  
(511) 41  
(540)



(510) (41) pořádání sportovních soutěží, sportovní tábory, tělesná výchova.  
(591) Barevná  
(730) **Florián Tomáš**, Bajkonurská 736/4, Praha 4, Háje, 14900, CZ  
(740) Dr., Ing. Otto Hain, Bronzová 2020/21, Praha 5, Stodůlky, 15500

(210) **O-560044**  
(220) 22.11.2019  
(320) 22.11.2019  
(511) 41  
(540)

### T. FLORIAN academy

(510) (41) pořádání sportovních soutěží, sportovní tábory, tělesná výchova.  
(730) **Florián Tomáš**, Bajkonurská 736/4, Praha 4, Háje, 14900, CZ  
(740) Dr., Ing. Otto Hain, Bronzová 2020/21, Praha 5, Stodůlky, 15500

(210) **O-560049**  
(220) 22.11.2019  
(320) 22.11.2019  
(511) 25, 32, 33  
(540)

### SHISHABARON

(510) (25) oděvy, trička, tílka, obuv, kšiltovky, čepice, členky (oděvní), šátky a jiné pokrývky hlavy, oděvní pásky, opasky; (32) pivo všeho druhu, nápoje na bázi piva, nealkoholické pivo, nealkoholické nápoje, chmelové výtažky pro výrobu piva; (33) vína, lihoviny, likéry, koktejly na bázi alkoholických nápojů smíchaných s pivem.  
(730) **Nargila Shisha Bar s.r.o.**, Marie Majerové 1916, Frýdek-Místek, Místek, 73801, CZ  
(740) Ing. Iva Rylková, Polská 1525/12, Ostrava, Poruba, 70800

(210) **O-560058**  
(220) 24.11.2019  
(320) 24.11.2019  
(511) 20, 22, 35  
(540)



(510) (20) krabice ze dřeva, textilu a jejich kombinací (ne kovové), bedny ne kovové, bedny ze dřeva a/nebo textilu skládací (ne kovové), bedny (boxy) na nářadí ne kovové; (22) textilní obaly; (35) maloobchodní, velkoobchodní činnost a zprostředkování s výše uvedenými výrobky ve tř. 20 a 22, především se skládacími bednami ze dřeva a textilu, reklamní a marketingová činnost.  
(730) **Patočka Michal Ing.**, Letná 511/35, Liberec, Liberec XII-Staré Pavlovice, 46001, CZ  
(740) RETROPATENT s.r.o., Dobiášova 1246/29, Liberec, Liberec VI-Rochlice, 46006

(210) **O-560070**  
(220) 25.11.2019  
(320) 25.11.2019  
(511) 9, 35, 36, 41, 42  
(540)



(510) (9) počítačové a mobilní softwarové aplikace, ke stažení, počítačový software stažitelný z internetu; (35) propagační činnost, reklama, organizování, provozování a kontrola věrnostních a motivačních programů, organizace, obsluha a sledování plánů o prodeji a o reklamní činnosti, on-line správa a dohled nad programy slev, speciálních nabídek a dárkových poukazů, organizování, provozování a dohled nad věrnostními a pobídkovými programy prostřednictvím internetu a mobilních zařízení, služby loajálních karet/sluzby zákaznických karet, reklamní, marketingové a propagační služby, šíření reklamních a propagačních materiálů, přímá poštovní reklama, reklama on-line v počítačové síti, průzkum trhu a marketingové služby, obchodní nebo podnikatelské informace, počítačová správa souborů, sestavování dat a informací, analýza a získávání obchodních informací a dat, sběr a systemizace informací do počítačových databází, sestavování a uspořádání statistických informací, služby v oblasti srovnávání cen, služby v oblasti analýzy cen, sestavování a zajišťování informací o cenách, vlastnostech a vhodnosti vztahujících se ke zboží a službám, šíření obchodních statistických informací, řízení maloobchodní prodejny a nebo supermarketu, pronájem reklamních ploch, prezentace výrobků v komunikačních médiích pro účely maloobchodu, služby vztahů s veřejností (public relations), obchodní informace a poradenství poskytované spotřebitelům, propagace prodeje pro třetí osoby, přímá marketingová reklama; (36) odvíjení transakcí kreditními kartami, vydávání debetních karet, vydávání kreditních karet, vydávání poukazek, žetonů, sbírání finančních darů pro druhé, sbírání finančních darů pro dobročinné účely, sběr finančních darů pro dobročinné účely v oblasti ochrany klimatu, fundraising pro charitativní účely, vydávání slevových známek, vydávání dárkových karet, vydávání poukazek jako peněžní náhrada, zpracování plateb prostřednictvím zákaznických karet, vydávání poukazek v rámci věrnostního programu pro zákazníky, vydávání žetonů pro věrnostní programy, zpracování plateb věrnostními kartami, poskytování různých platebních možností prostřednictvím elektronických terminálů řízených zákazníkem v maloobchodních prodejnách (finanční služby); (41) organizace soutěží a ocenění, organizování soutěží prostřednictvím internetu, multimediální vydávání magazínů; (42) navrhování a vývoj počítačového hardwaru a softwaru, správa webových stránek, služby poskytovatele aplikačních služeb, poskytovatel aplikačních služeb (ASP) zaměřený na software pro přijímání, přenášení a zobrazování poukazů a přijímání a přenášení dat pro nákup zboží a služeb, poskytovatel aplikačních služeb (ASP) zaměřený na software pro poskytování informací spotřebitelům týkajících se slev, poukazů a speciálních nabídek na zboží nebo služby třetích osob, služby v oblasti informačních technologií, počítačové programování, navrhování počítačového softwaru, instalace počítačového softwaru, údržba softwaru, aktualizace počítačového softwaru.

(591) Barevná  
(730) **Albert Česká republika, s.r.o.**, Radlická 520/117, Praha 5, Jinonice, 15800, CZ  
(740) LORENC IP advokátní a patentová kancelář s.r.o., Mgr. Lukáš Lorenc, Štefánikova 256/34, Praha 5, Smíchov, 15000

(210) **O-560073**  
(220) 25.11.2019  
(320) 25.11.2019  
(511) 9, 35, 36, 41, 42  
(540)



- (510) (9) počítačové a mobilní softwarové aplikace, ke stažení, počítačový software stažitelný z internetu; (35) propagační činnost, reklama, organizování, provozování a kontrola věrnostních a motivačních programů, organizace, obsluha a sledování plánů o prodeji a o reklamní činnosti, on-line správa a dohled nad programy slev, speciálních nabídek a dárkových poukazů, organizování, provozování a dohled nad věrnostními a pobídkovými programy prostřednictvím internetu a mobilních zařízení, služby loajálních karet/služby zákaznických karet, reklamní, marketingové a propagační služby, šíření reklamních a propagačních materiálů, přímá poštovní reklama, reklama on-line v počítačové síti, průzkum trhu a marketingové služby, obchodní nebo podnikatelské informace, počítačová správa souborů, sestavování dat a informací, analýza a získávání obchodních informací a dat, sběr a systemizace informací do počítačových databází, sestavování a uspořádání statistických informací, služby v oblasti srovnávání cen, služby v oblasti analýzy cen, sestavování a zajišťování informací o cenách, vlastnostech a vhodnosti vztahujících se ke zboží a službám, šíření obchodních statistických informací, řízení maloobchodní prodejny a nebo supermarketu, pronájem reklamních ploch, prezentace výrobků v komunikačních médiích pro účely maloobchodu, služby vztahů s veřejností (public relations), obchodní informace a poradenství poskytované spotřebitelům, propagace prodeje pro třetí osoby, přímá marketingová reklama; (36) odvíjení transakcí kreditními kartami, vydávání debetních karet, vydávání kreditních karet, vydávání poukázek, žetonů, sbírání finančních darů pro druhé, sbírání finančních darů pro dobročinné účely, sběr finančních darů pro dobročinné účely v oblasti ochrany klimatu, fundraising pro charitativní účely, vydávání slevových známek, vydávání dárkových karet, vydávání poukázek jako peněžní náhrada, zpracování plateb prostřednictvím zákaznických karet, vydávání poukázek v rámci věrnostního programu pro zákazníky, vydávání žetonů pro věrnostní programy, zpracování plateb věrnostními kartami, poskytování různých platebních možností prostřednictvím elektronických terminálů řízených zákazníkem v maloobchodních prodejnách (finanční služby); (41) organizace soutěží a ocenění, organizování soutěží prostřednictvím internetu, multimediální vydávání magazínů; (42) navrhování a vývoj počítačového hardwaru a softwaru, správa webových stránek, služby poskytovatele aplikačních služeb, poskytovatel aplikačních služeb (ASP) zaměřený na software pro přijímání, přenášení a zobrazování poukazů a přijímání a přenášení dat pro nákup zboží a služeb, poskytovatel aplikačních služeb (ASP) zaměřený na software pro poskytování informací spotřebitelům týkajících se slev, poukazů a speciálních nabídek na zboží nebo služby třetích osob, služby v oblasti informačních technologií, počítačové programování, navrhování počítačového softwaru, instalace počítačového softwaru, údržba softwaru, aktualizace počítačového softwaru.
- (591) Barevná  
(730) **Albert Česká republika, s.r.o.**, Radlická 520/117, Praha 5, Jinonice, 15800, CZ  
(740) LORENC IP advokátní a patentová kancelář s.r.o., Mgr. Lukáš Lorenc, Štěpánikova 256/34, Praha 5, Smíchov, 15000

(210) **O-560075**  
(220) 25.11.2019  
(320) 25.11.2019  
(511) 9, 35, 36, 41, 42  
(540)



- (510) (9) počítačové a mobilní softwarové aplikace, ke stažení, počítačový software stažitelný z internetu; (35) propagační činnost, reklama, organizování, provozování a kontrola věrnostních a motivačních programů, organizace, obsluha a sledování plánů o prodeji a o reklamní činnosti, on-line správa a dohled nad programy slev, speciálních nabídek a dárkových poukazů, organizování, provozování a dohled nad věrnostními a pobídkovými programy prostřednictvím internetu a mobilních zařízení, služby loajálních karet/služby zákaznických karet, reklamní, marketingové a propagační služby, šíření reklamních a propagačních materiálů, přímá poštovní reklama, reklama on-line v počítačové síti, průzkum trhu a marketingové služby, obchodní nebo podnikatelské informace, počítačová správa souborů, sestavování dat a informací, analýza a získávání obchodních informací a dat, sběr a systemizace informací do počítačových databází, sestavování a uspořádání statistických informací, služby v oblasti srovnávání cen, služby v oblasti analýzy cen, sestavování a zajišťování informací o cenách, vlastnostech a vhodnosti vztahujících se ke zboží a službám, šíření obchodních statistických informací, řízení maloobchodní prodejny a nebo supermarketu, pronájem reklamních ploch, prezentace výrobků v komunikačních médiích pro účely maloobchodu, služby vztahů s veřejností (public relations), obchodní informace a poradenství poskytované spotřebitelům, propagace prodeje pro třetí osoby, přímá marketingová reklama; (36) odvíjení transakcí kreditními kartami, vydávání debetních karet, vydávání kreditních karet, vydávání poukázek, žetonů, sbírání finančních darů pro druhé, sbírání finančních darů pro dobročinné účely, sběr finančních darů pro dobročinné účely v oblasti ochrany klimatu, fundraising pro charitativní účely, vydávání slevových známek, vydávání dárkových karet, vydávání poukázek jako peněžní náhrada, zpracování plateb prostřednictvím zákaznických karet, vydávání poukázek v rámci věrnostního programu pro zákazníky, vydávání žetonů pro věrnostní programy, zpracování plateb věrnostními kartami, poskytování různých platebních možností prostřednictvím elektronických terminálů řízených zákazníkem v maloobchodních prodejnách (finanční služby); (41) organizace soutěží a ocenění, organizování soutěží prostřednictvím internetu, multimediální vydávání magazínů; (42) navrhování a vývoj počítačového hardwaru a softwaru, správa webových stránek, služby poskytovatele aplikačních služeb, poskytovatel aplikačních služeb (ASP) zaměřený na software pro přijímání, přenášení a zobrazování poukazů a přijímání a přenášení dat pro nákup zboží a služeb, poskytovatel aplikačních služeb (ASP) zaměřený na software pro poskytování informací spotřebitelům týkajících se slev, poukazů a speciálních nabídek na zboží nebo služby třetích osob, služby v oblasti informačních technologií, počítačové programování, navrhování počítačového softwaru, instalace počítačového softwaru, údržba softwaru, aktualizace počítačového softwaru.
- (591) Barevná  
(730) **Albert Česká republika, s.r.o.**, Radlická 520/117, Praha 5, Jinonice, 15800, CZ  
(740) LORENC IP advokátní a patentová kancelář s.r.o., Mgr. Lukáš Lorenc, Štěpánikova 256/34, Praha 5, Smíchov, 15000



(210) **O-560077**  
(220) 25.11.2019  
(320) 25.11.2019  
(511) 9, 35, 36, 41, 42  
(540)



(510) (9) počítačové a mobilní softwarové aplikace, ke stažení, počítačový software stažitelný z internetu; (35) propagační činnost, reklama, organizace, provozování a kontrola věrnostních a motivačních programů, organizace, obsluha a sledování plánů o prodejích a o reklamní činnosti, on-line správa a dohled nad programy slev, speciálních nabídek a dárkových poukazů, organizování, provozování a dohled nad věrnostními a pobídkovými programy prostřednictvím internetu a mobilních zařízení, služby loajálních karet/služby zákaznických karet, reklamní, marketingové a propagační služby, šíření reklamních a propagačních materiálů, přímá poštovní reklama, reklama on-line v počítačové síti, průzkum trhu a marketingové služby, obchodní nebo podnikatelské informace, počítačová správa souborů, sestavování dat a informací, analýza a získávání obchodních informací a dat, sběr a systemizace informací do počítačových databází, sestavování a uspořádání statistických informací, služby v oblasti srovnávání cen, služby v oblasti analýzy cen, sestavování a zajišťování informací o cenách, vlastnostech a vhodnosti vztahujících se ke zboží a službám, šíření obchodních statistických informací, řízení maloobchodní prodejny a nebo supermarketu, pronájem reklamních ploch, prezentace výrobků v komunikačních médiích pro účely maloobchodu, služby vztahů s veřejností (public relations), obchodní informace a poradenství poskytované spotřebitelům, propagace prodeje pro třetí osoby, přímá marketingová reklama; (36) odvíjení transakcí kreditními kartami, vydávání debetních karet, vydávání kreditních karet, vydávání poukázek, žetonů, sbírání finančních darů pro druhé, sbírání finančních darů pro dobročinné účely, sběr finančních darů pro dobročinné účely v oblasti ochrany klimatu, fundraising pro charitativní účely, vydávání slevových známek, vydávání dárkových karet, vydávání poukázek jako peněžní náhrada, zpracování plateb prostřednictvím zákaznických karet, vydávání poukázek v rámci věrnostního programu pro zákazníky, vydávání žetonů pro věrnostní programy, zpracování plateb věrnostními kartami, poskytování různých platebních možností prostřednictvím elektronických terminálů řízených zákazníkem v maloobchodních prodejnách (finanční služby); (41) organizace soutěží a ocenění, organizování soutěží prostřednictvím internetu, multimediální vydávání magazínů; (42) navrhování a vývoj počítačového hardwaru a softwaru, správa webových stránek, služby poskytovatele aplikačních služeb, poskytovatel aplikačních služeb (ASP) zaměřený na software pro přijímání, přenášení a zobrazování poukazů a přijímání a přenášení dat pro nákup zboží a služeb, poskytovatel aplikačních služeb (ASP) zaměřený na software pro poskytování informací spotřebitelům týkajících se slev, poukazů a speciálních nabídek na zboží nebo služby třetích osob, služby v oblasti informačních technologií, počítačové programování, navrhování počítačového softwaru, instalace počítačového softwaru, údržba softwaru, aktualizace počítačového softwaru.

(591) Barevná  
(730) **Albert Česká republika, s.r.o.**, Radlická 520/117, Praha 5, Jinonice, 15800, CZ  
(740) LORENC IP advokátní a patentová kancelář s.r.o., Mgr. Lukáš Lorenc, Štefánikova 256/34, Praha 5, Smíchov, 15000

(210) **O-560078**  
(220) 25.11.2019  
(320) 25.11.2019  
(511) 9, 35, 36, 41, 42  
(540)

### Můj albert

(510) (9) počítačové a mobilní softwarové aplikace, ke stažení, počítačový software stažitelný z internetu; (35) propagační činnost, reklama, organizování, provozování a kontrola věrnostních a motivačních programů, organizace, obsluha a sledování plánů o prodejích a o reklamní činnosti, on-line správa a dohled nad programy slev, speciálních nabídek a dárkových poukazů, organizování, provozování a dohled nad věrnostními a pobídkovými programy prostřednictvím internetu a mobilních zařízení, služby loajálních karet/služby zákaznických karet, reklamní, marketingové a propagační služby, šíření reklamních a propagačních materiálů, přímá poštovní reklama, reklama on-line v počítačové síti, průzkum trhu a marketingové služby, obchodní nebo podnikatelské informace, počítačová správa souborů, sestavování dat a informací, analýza a získávání obchodních informací a dat, sběr a systemizace informací do počítačových databází, sestavování a uspořádání statistických informací, služby v oblasti srovnávání cen, služby v oblasti analýzy cen, sestavování a zajišťování informací o cenách, vlastnostech a vhodnosti vztahujících se ke zboží a službám, šíření obchodních statistických informací, řízení maloobchodní prodejny a nebo supermarketu, pronájem reklamních ploch, prezentace výrobků v komunikačních médiích pro účely maloobchodu, služby vztahů s veřejností (public relations), obchodní informace a poradenství poskytované spotřebitelům, propagace prodeje pro třetí osoby, přímá marketingová reklama; (36) odvíjení transakcí kreditními kartami, vydávání debetních karet, vydávání kreditních karet, vydávání poukázek, žetonů, sbírání finančních darů pro druhé, sbírání finančních darů pro dobročinné účely, sběr finančních darů pro dobročinné účely v oblasti ochrany klimatu, fundraising pro charitativní účely, vydávání slevových známek, vydávání dárkových karet, vydávání poukázek jako peněžní náhrada, zpracování plateb prostřednictvím zákaznických karet, vydávání poukázek v rámci věrnostního programu pro zákazníky, vydávání žetonů pro věrnostní programy, zpracování plateb věrnostními kartami, poskytování různých platebních možností prostřednictvím elektronických terminálů řízených zákazníkem v maloobchodních prodejnách (finanční služby); (41) organizace soutěží a ocenění, organizování soutěží prostřednictvím internetu, multimediální vydávání magazínů; (42) navrhování a vývoj počítačového hardwaru a softwaru, správa webových stránek, služby poskytovatele aplikačních služeb, poskytovatel aplikačních služeb (ASP) zaměřený na software pro přijímání, přenášení a zobrazování poukazů a přijímání a přenášení dat pro nákup zboží a služeb, poskytovatel aplikačních služeb (ASP) zaměřený na software pro poskytování informací spotřebitelům týkajících se slev, poukazů a speciálních nabídek na zboží nebo služby třetích osob, služby v oblasti informačních technologií, počítačové programování, navrhování počítačového softwaru, instalace počítačového softwaru, údržba softwaru, aktualizace počítačového softwaru.

(730) **Albert Česká republika, s.r.o.**, Radlická 520/117, Praha 5, Jinonice, 15800, CZ  
(740) LORENC IP advokátní a patentová kancelář s.r.o., Mgr. Lukáš Lorenc, Štefánikova 256/34, Praha 5, Smíchov, 15000

(210) **O-560079**  
(220) 25.11.2019  
(320) 25.11.2019  
(511) 9, 35, 36, 41, 42  
(540)



- (510) (9) počítačové a mobilní softwarové aplikace, ke stažení, počítačové software stažitelné z internetu; (35) propagační činnost, reklama, organizování, provozování a kontrola věrnostních a motivačních programů, organizace, obsluha a sledování plánů o prodeji a o reklamní činnosti, on-line správa a dohled nad programy slev, speciálních nabídek a dárkových poukazů, organizování, provozování a dohled nad věrnostními a pobídkovými programy prostřednictvím internetu a mobilních zařízení, služby loajálních karet/služby zákaznických karet, reklamní, marketingové a propagační služby, šíření reklamních a propagačních materiálů, přímá poštovní reklama, reklama on-line v počítačové síti, průzkum trhu a marketingové služby, obchodní nebo podnikatelské informace, počítačová správa souborů, sestavování dat a informací, analýza a získávání obchodních informací a dat, sběr a systemizace informací do počítačových databází, sestavování a uspořádání statistických informací, služby v oblasti srovnávání cen, služby v oblasti analýzy cen, sestavování a zajišťování informací o cenách, vlastnostech a vhodnosti vztahujících se ke zboží a službám, šíření obchodních statistických informací, řízení maloobchodní prodejny a nebo supermarketu, pronájem reklamních ploch, prezentace výrobků v komunikačních médiích pro účely maloobchodu, služby vztahů s veřejností (public relations), obchodní informace a poradenství poskytované spotřebitelům, propagace prodeje pro třetí osoby, přímá marketingová reklama; (36) odvíjení transakcí kreditními kartami, vydávání debetních karet, vydávání kreditních karet, vydávání poukázek, žetonů, sbírání finančních darů pro druhé, sbírání finančních darů pro dobročinné účely, sběr finančních darů pro dobročinné účely v oblasti ochrany klimatu, fundraising pro charitativní účely, vydávání slevových známek, vydávání dárkových karet, vydávání poukázek jako peněžní náhrada, zpracování plateb prostřednictvím zákaznických karet, vydávání poukázek v rámci věrnostního programu pro zákazníky, vydávání žetonů pro věrnostní programy, zpracování plateb věrnostními kartami, poskytování různých platebních možností prostřednictvím elektronických terminálů řízených zákazníkem v maloobchodních prodejnách (finanční služby); (41) organizace soutěží a ocenění, organizování soutěží prostřednictvím internetu, multimediální vydávání magazínů; (42) navrhování a vývoj počítačového hardwaru a softwaru, správa webových stránek, služby poskytovatele aplikačních služeb, poskytovatel aplikačních služeb (ASP) zaměřený na software pro přijímání, přenášení a zobrazování poukázů a přijímání a přenášení dat pro nákup zboží a služeb, poskytovatel aplikačních služeb (ASP) zaměřený na software pro poskytování informací spotřebitelům týkajících se slev, poukázů a speciálních nabídek na zboží nebo služby třetích osob, služby v oblasti informačních technologií, počítačové programování, navrhování počítačového softwaru, instalace počítačového softwaru, údržba softwaru, aktualizace počítačového softwaru.
- (730) **Albert Česká republika, s.r.o.**, Radlická 520/117, Praha 5, Jinonice, 15800, CZ
- (740) LORENC IP advokátní a patentová kancelář s.r.o., Mgr. Lukáš Lorenc, Štefánikova 256/34, Praha 5, Smíchov, 15000

(210) **O-560080**  
(220) 25.11.2019  
(320) 25.11.2019  
(511) 35, 36, 41  
(540)



- (510) (35) reklamní, marketingové a propagační služby, pomoc v obchodní a podnikatelské činnosti, management a administrativní služby, cenové nabídky na zboží a služby, cenové srovnávání, obchodní informace a poradenství pro zákazníky (zákaznická podpora), shromažďování licitačních nabídek, shromažďování různých pojišťovacích služeb ve prospěch ostatních, aby si mohli zákazníci tyto služby pohodlně porovnat a nakoupit, telemarketingové služby, obchodní analýzy, průzkum a informační služby, dražební služby, zprostředkování a uzavírání obchodních transakcí pro třetí osoby, zprostředkování smluv pro třetí osoby, administrativní zpracování dat, kancelářské služby, obchodní konzultační a poradenské služby, obchodní průzkumy, obchodní pomoc, obchodní poradenství a informace, počítačové řízení obchodní činnosti (pro třetí osoby), pomoc při řízení obchodní činnosti, řízení lidských zdrojů a náborové služby, služby obchodního zastoupení, účetnictví, vedení účetních knih a revize účtů (audity), průzkum trhu, sběr a systemizace dat z obchodní a podnikatelské činnosti, věrnostní, pobídkové a bonusové programy, zajišťování systému na podporu a intenzifikaci obchodních služeb založený na zvýhodňování klíčových spolupracovníků a klientů, poskytování věrnostních a bonusových systémů, jako poskytování slev a odměn, přednostní a nadstandardní poskytování služeb, informační, poradenské a zprostředkovatelské služby ve výše uvedených oblastech; (36) pojišťovací služby, pojistky (uzavírání -), pojištění, finanční a peněžní služby a bankovní služby, finanční odhady, poskytování předplacených karet a kuponů, služby nemovitostní (realitní služby), získávání finančních prostředků a sponzorování, služby pojišťoven, uzavírání pojistných smluv a oceňování a odhady pro účely pojištění, záruční služby, finanční informace, údaje, finanční poradenské a konzultační služby, finanční převody a transakce a platební služby, financování a poskytování finančních prostředků, investiční služby, měnové obchody a směnárenské služby, obchody s cennými papíry a komoditami, půjčky a úvěry, leasing - nákup na splátky, služby finančního plánování, služby v oblasti rizikového kapitálu, vymáhání pohledávek, faktoring, vydávání hodnotových poukázek v souvislosti s věrnostními programy pro zákazníky, zajišťovací činnost, činnosti související s pojišťovací a zajišťovací činností, zábranná činnost, řízení, obsluha a provozování výměny dat v rámci platebního styku, informační, poradenské a zprostředkovatelské služby ve výše uvedených oblastech; (41) výchova, vzdělávání, zábava a sportovní činnost, vydavatelská činnost a zpravodajství, překladatelské a tlumočnické služby, zvuková produkce a videoprodukce a fotografování, výuka, semináře, online publikování, poskytování elektronických publikací, služby vydavatelství (včetně vydávání elektronických publikací), filmová a video produkce, filmová tvorba, soutěžní a kulturní aktivity, agenturní činnost v oblasti kultury, výroba a provozování a organizování zábavných nebo kulturních nebo vzdělávacích nebo společenských nebo soutěžních nebo sportovních představení a akcí, provozování a provádění her a soutěží i veřejných, výstavní činnost v oblasti kultury nebo zábavy nebo výchovy nebo vzdělávání, informační, poradenské a zprostředkovatelské služby ve výše uvedených oblastech.
- (730) **Generali Česká pojišťovna a.s.**, Spálená 75/16, Praha 1, Nové Město, 11000, CZ
- (740) Dana Lukajová, patentový zástupce, Voršilská 130/10, Praha 1, Nové Město, 11000
- (210) **O-560081**  
(220) 25.11.2019  
(320) 25.11.2019  
(511) 35, 36, 41  
(540)
- GENERALI ČESKÁ POJIŠŤOVNA**
- (510) (35) reklamní, marketingové a propagační služby, pomoc v obchodní a podnikatelské činnosti, management a administrativní služby, cenové nabídky na zboží a služby, cenové srovnávání, obchodní informace a poradenství pro zákazníky (zákaznická podpora), shromažďování licitačních nabídek, shromažďování různých pojišťovacích služeb ve

prospěch ostatních, aby si mohli zákazníci tyto služby pohodlně porovnat a nakoupit, telemarketingové služby, obchodní analýzy, průzkum a informační služby, dražební služby, zprostředkování a uzavírání obchodních transakcí pro třetí osoby, zprostředkování smluv pro třetí osoby, administrativní zpracování dat, kancelářské služby, obchodní konzultační a poradenské služby, obchodní průzkumy, obchodní pomoc, obchodní poradenství a informace, počítačové řízení obchodní činnosti (pro třetí osoby), pomoc při řízení obchodní činnosti, řízení lidských zdrojů a náborové služby, služby obchodního zastoupení, účetnictví, vedení účetních knih a revize účtů (audity), průzkum trhu, sběr a systemizace dat z obchodní a podnikatelské činnosti, věrnostní, pobídkové a bonusové programy, zajišťování systému na podporu a intenzifikaci obchodních služeb založený na zvýhodňování klíčových spolupracovníků a klientů, poskytování věrnostních a bonusových systémů, jako poskytování slev a odměn, přednostní a nadstandardní poskytování služeb, informační, poradenské a zprostředkovatelské služby ve výše uvedených oblastech; (36) pojišťovací služby, pojistky (uzavírání -), pojištění, finanční a peněžní služby a bankovní služby, finanční odhady, poskytování předplacených karet a kuponů, služby nemovitostní (realitní služby), získávání finančních prostředků a sponzorování, služby pojišťoven, uzavírání pojistných smluv a oceňování a odhady pro účely pojištění, záruční služby, finanční informace, údaje, finanční poradenské a konzultační služby, finanční převody a transakce a platební služby, financování a poskytování finančních prostředků, investiční služby, měnové obchody a směnářské služby, obchody s cennými papíry a komoditami, půjčky a úvěry, leasing - nákup na splátky, služby finančního plánování, služby v oblasti rizikového kapitálu, vymáhání pohledávek, faktoring, vydávání hodnotových poukázek v souvislosti s věrnostními programy pro zákazníky, zajišťovací činnost, činnosti související s pojišťovací a zajišťovací činností, zábranná činnost, řízení, obsluha a provozování výměny dat v rámci platebního styku, informační, poradenské a zprostředkovatelské služby ve výše uvedených oblastech; (41) výchova, vzdělávání, zábava a sportovní činnost, vydavatelská činnost a zpravodajství, překladatelské a tlumočnické služby, zvuková produkce a videoprodukce a fotografování, výuka, semináře, online publikování, poskytování elektronických publikací, služby vydavatelství (včetně vydávání elektronických publikací), filmová a video produkce, filmová tvorba, soutěžní a kulturní aktivity, agenturní činnost v oblasti kultury, výroba a provozování a organizování zábavných nebo kulturních nebo vzdělávacích nebo společenských nebo soutěžních nebo sportovních představení a akcí, provozování a provádění her a soutěží i veřejných, výstavní činnost v oblasti kultury nebo zábavy nebo výchovy nebo vzdělávání, informační, poradenské a zprostředkovatelské služby ve výše uvedených oblastech.

(730) **Generali Česká pojišťovna a.s.**, Spálená 75/16, Praha 1, Nové Město, 11000, CZ

(740) Dana Lukajová, patentový zástupce, Voršilská 130/10, Praha 1, Nové Město, 11000

(210) **O-560082**

(220) 25.11.2019

(320) 25.11.2019

(511) 35, 36, 41

(540)

## GENERALI ČESKÁ

(35) reklamní, marketingové a propagační služby, pomoc v obchodní a podnikatelské činnosti, management a administrativní služby, cenové nabídky na zboží a služby, cenové srovnávání, obchodní informace a poradenství pro zákazníky (zákaznická podpora), shromažďování licitačních nabídek, shromažďování různých pojišťovacích služeb ve prospěch ostatních, aby si mohli zákazníci tyto služby pohodlně porovnat a nakoupit, telemarketingové služby, obchodní analýzy, průzkum a informační služby, dražební služby, zprostředkování a uzavírání obchodních transakcí pro třetí osoby, zprostředkování smluv pro třetí osoby, administrativní zpracování dat, kancelářské služby, obchodní konzultační a poradenské služby, obchodní průzkumy, obchodní pomoc, obchodní poradenství a informace, počítačové řízení obchodní činnosti (pro třetí osoby), pomoc při řízení obchodní činnosti, řízení lidských zdrojů a náborové služby, služby obchodního zastoupení, účetnictví, vedení účetních knih a revize účtů (audity), průzkum trhu, sběr a systemizace dat z obchodní a podnikatelské činnosti, věrnostní, pobídkové a bonusové programy, zajišťování systému na podporu a intenzifikaci obchodních služeb založený na zvýhodňování klíčových spolupracovníků a klientů, poskytování věrnostních a bonusových systémů, jako poskytování slev a odměn, přednostní a nadstandardní poskytování služeb, informační, poradenské a zprostředkovatelské služby ve výše uvedených oblastech; (36) pojišťovací

služby, pojistky (uzavírání -), pojištění, finanční a peněžní služby a bankovní služby, finanční odhady, poskytování předplacených karet a kuponů, služby nemovitostní (realitní služby), získávání finančních prostředků a sponzorování, služby pojišťoven, uzavírání pojistných smluv a oceňování a odhady pro účely pojištění, záruční služby, finanční informace, údaje, finanční poradenské a konzultační služby, finanční převody a transakce a platební služby, financování a poskytování finančních prostředků, investiční služby, měnové obchody a směnářské služby, obchody s cennými papíry a komoditami, půjčky a úvěry, leasing - nákup na splátky, služby finančního plánování, služby v oblasti rizikového kapitálu, vymáhání pohledávek, faktoring, vydávání hodnotových poukázek v souvislosti s věrnostními programy pro zákazníky, zajišťovací činnost, činnosti související s pojišťovací a zajišťovací činností, zábranná činnost, řízení, obsluha a provozování výměny dat v rámci platebního styku, informační, poradenské a zprostředkovatelské služby ve výše uvedených oblastech; (41) výchova, vzdělávání, zábava a sportovní činnost, vydavatelská činnost a zpravodajství, překladatelské a tlumočnické služby, zvuková produkce a videoprodukce a fotografování, výuka, semináře, online publikování, poskytování elektronických publikací, služby vydavatelství (včetně vydávání elektronických publikací), filmová a video produkce, filmová tvorba, soutěžní a kulturní aktivity, agenturní činnost v oblasti kultury, výroba a provozování a organizování zábavných nebo kulturních nebo vzdělávacích nebo společenských nebo soutěžních nebo sportovních představení a akcí, provozování a provádění her a soutěží i veřejných, výstavní činnost v oblasti kultury nebo zábavy nebo výchovy nebo vzdělávání, informační, poradenské a zprostředkovatelské služby ve výše uvedených oblastech.

(730) **Generali Česká pojišťovna a.s.**, Spálená 75/16, Praha 1, Nové Město, 11000, CZ

(740) Dana Lukajová, patentový zástupce, Voršilská 130/10, Praha 1, Nové Město, 11000

(210) **O-560090**

(220) 19.12.2019

(320) 19.12.2019

(511) 29

(540)

## Jestřebický advent'ák

(510) (29) špekáčky, párky, klobásy, salámy.

(730) **WIFCOM a.s.**, Jestřebice 11, Heřmaničky, 25789, CZ

(210) **O-560100**

(220) 26.11.2019

(320) 26.11.2019

(511) 9, 16, 35, 38, 41, 42

(540)



TELCO INFRASTRUCTURE

(510) (9) elektrické stroje a zařízení zařazené v této třídě, zejména telekomunikační zařízení všeho druhu, software počítačů; (16) papírové nosiče informací, zejména tiskoviny všeho druhu, papírové reklamní předměty, papírenské a kartonážní zboží; (35) inzertní, reklamní a propagační činnost, poskytování pomoci při provozu obchodu, zejména v oblasti telekomunikací a energetiky, obchodní činnost s telekomunikačními zařízeními, průzkumy trhu, obchodní výstavy, marketing, teleshoppingové služby (reklama); (38) spoje a komunikace, zejména telekomunikace, telekonference, telexové služby, televizní a rozhlasové vysílání, konzultace v oblasti telekomunikací; (41) vzdělávací, výchovná, školicí, kulturní a zábavní činnost, organizování konferencí, kongresů a seminářů; (42) vědecké, analytické, výzkumné a technologické služby, zejména v oblasti telekomunikací a energetiky, navrhování a vývoj počítačového hardwaru a softwaru, konzultace v oblasti úspor energií.

(591) Barevná

(730) **ČEZ, a. s.**, Duhová 1444/2, Praha 4, Michle, 14000, CZ

(740) JUDr. Aleš Zábřeh, advokát, Na Beránce 57/2, Praha 6, Dejvice, 16000



(210) **O-560116**

(220) 26.11.2019

(320) 26.11.2019

(511) 37

(540) **JV INTERIÉR-PROFESIONÁL**

(510) (37) profesionální služby ve stavebnictví v oboru malířství, natěračství, dekorativní válečkové techniky, tapetářství, aplikace dekorativních stěrek, nátěry podlah, nátěry fasád, nátěry střech, nátěry okapu a svodu, čištění fasád od řas a plísní, speciální nátěry termo barev.

(730) **Valášek Jaroslav**, Fr. Kupky 325, Dobruška, 51801, CZ

(740) Halaxová & Halaxová TETRAPAT, Mgr. Eva Halaxová, Jinonická 804/80, Praha 5, Košíře, 15800

(210) **O-560165**

(220) 27.11.2019

(320) 27.11.2019

(511) 9, 36, 41, 42

(540) **TEPcoin**

(510) (9) počítačový software pro přenos, řízení a zpracování kryptoměny, digitální měny, virtuální měny a digitálních tokenů na bázi technologie blockchain; (36) finanční služby, poskytování digitální měny, virtuální měny, kryptoměny a digitálních tokenů na bázi technologie blockchain, finanční řízení, finanční zúčtovací střediska, finanční zúčtování; (41) organizování sportovních zábavních aktivit, výchova, vzdělávání, kulturní aktivity; (42) cloud computing, instalace počítačového softwaru, platforma jako služba (PaaS), počítačové programování, poradenství v oblasti počítačového softwaru, poradenství v oblasti počítačových technologií, poradenství v oblasti šifrování dat, software jako služba (SaaS), tvorba počítačového softwaru, tvorba počítačových systémů, údržba počítačového softwaru, ukládání elektronických dat, vývoj počítačových platform.

(730) **TEPfactor Ellastep a.s.**, Jana Růžicky 1165/2a, Praha 4, Kunratice, 14800, CZ

(740) Bagan Legal s.r.o. advokáti, Bystrík Bagan, Hradčanské náměstí 61/11, Praha 1, Hradčany, 11800

(210) **O-560177**

(220) 28.11.2019

(320) 28.11.2019

(511) 35, 41, 42

(540) **PPC na stojáka**

(510) (35) aktualizace reklamních informací v počítačové databázi, příprava a pořádání marketingových akcí, příprava a pořádání propagačních akcí, pořádání a řízení reklamních akcí, pomoc v obchodní a podnikatelské činnosti, management a administrativní služby, optimalizace vyhledávače, optimalizace provozu na webových stránkách, reklamní, marketingové a propagační služby; (41) příprava a pořádání vzdělávacích akcí, služby v oblasti vzdělávání, zábavy a sportu, vydavatelská činnost a zpravodajství; (42) vývoj softwaru, programování a implementace softwaru, aktualizování softwarových databází, ovládání vyhledávacích nástrojů, konverze dat elektronických informací, poradenské služby v oblasti vývoje produktu a zlepšování kvality softwaru.

(730) **Profitak solutions, s. r. o.**, Pavlovská 502/12, Brno, Kohoutovice, 62300, CZ

(740) AK JUDr. Kristina Škampová a spol., JUDr. Kristina Škampová, Pellicova 29/8a, Brno, Brno-město, 60200

(210) **O-560179**

(220) 28.11.2019

(320) 28.11.2019

(511) 35, 41, 42

(540) **Besteto**

(510) (35) aktualizace reklamních informací v počítačové databázi, příprava a pořádání marketingových akcí, příprava a pořádání propagačních akcí, pořádání a řízení reklamních akcí, pomoc v obchodní a podnikatelské činnosti, management a administrativní služby, optimalizace vyhledávače, optimalizace provozu na webových stránkách, reklamní, marketingové a propagační služby; (41) příprava a pořádání vzdělávacích akcí, služby v oblasti vzdělávání, zábavy a sportu, vydavatelská činnost a zpravodajství; (42) vývoj softwaru, programování a implementace softwaru, aktualizování

softwarových databází, ovládání vyhledávacích nástrojů, konverze dat elektronických informací, poradenské služby v oblasti vývoje produktu a zlepšování kvality softwaru.

(730) **Profitak solutions, s. r. o.**, Pavlovská 502/12, Brno, Kohoutovice, 62300, CZ

(740) AK JUDr. Kristina Škampová a spol., JUDr. Kristina Škampová, Pellicova 29/8a, Brno, Brno-město, 60200

(210) **O-560181**

(220) 28.11.2019

(320) 28.11.2019

(511) 3, 5, 44

(540)

**Achol**

(510) (3) čisticí, prací a mycí přípravky, mýdla, parfumerie (výrobky), vonné oleje, kosmetika a kosmetické přípravky, vlasová kosmetika, zubní pasty, masti (neléčivé), neléčivé ústní spreje, tělové spreje; (5) léčivé čaje, alkohol k léčebným účelům, sirupy pro farmaceutické účely, léčivá pleťová tonika, cukrovinky s léčivými přísadami, žvýkačky pro léčebné účely, vitamínové přípravky, doplňky stravy pro neléčebné účely, masti pro farmaceutické účely, minerální vody k lékařským účelům, farmaceutické přípravky, vitamínové tablety, potravní doplňky a dietetické přípravky, léčivé přísady do krmiv pro zvířata, léčivé potravinové doplňky, doplňky zdravé výživy vyrobené převážně z vitamínů, minerální potravinové doplňky, léčivé spreje, léčivé ústní spreje, nosní spreje pro léčebné účely; (44) lékařské služby, veterinární služby, poradenství v oboru péče o tělo a krásu, péče o čistotu a hygienu zvířat, hygienická a kosmetická péče.

(730) **JOALIS s.r.o.**, Orlická 2176/9, Praha 3, Vinohrady, 13000, CZ

(740) Mgr. David Müller, Filipova 2016/6, Praha 4, Chodov, 14800

(210) **O-560182**

(220) 28.11.2019

(320) 28.11.2019

(511) 36

(540)



**Eurovalley**  
ČLEN OK HOLDING

(510) (36) pojištění, finančnictví, peněžnictví, služby v oblasti nemovitostí.

(591) Barevná

(730) **Eurovalley s.r.o.**, Příkop 838/6, Brno, Zábřovice, 60200, CZ

(740) Kania, Sedlák, Smola, s.r.o., Mendlovo náměstí 907/1a, Brno, Staré Brno, 60300

(210) **O-560190**

(220) 29.11.2019

(320) 29.11.2019

(511) 11

(540)

**IRIS**

(510) (11) směšovací baterie pro vany, umývadla a dřezy.

(730) **NOVASERVIS spol. s r.o.**, Merhautova 1062/208, Brno, Černá Pole, 61300, CZ

(740) Ing. Libor Markes, patentový zástupce, Grohova 54, Brno, 60200

(210) **O-560191**

(220) 29.11.2019

(320) 29.11.2019

(511) 1, 9, 42

(540)

**LABICOM**

(510) (1) chemické látky, chemické materiály a chemické přípravky a přírodní chemické prvky; (9) vědecké výzkumné a laboratorní přístroje, přístroje pro vyučování a simulátory, přístroje, nástroje a kabely pro oblast elektřiny, vědecké a laboratorní přístroje na úpravu elektrickým proudem, měřicí, detekční a monitorovací přístroje, indikátory a ovladače; (42) vědecké a technologické služby.

(730) **HPST, s.r.o.**, Na Jetelce 69/2, Praha 9, Vysočany, 19000, CZ

(740) FRAŇO advokátní kancelář s.r.o., Truhlářská 1108/3, Praha 1, Nové Město, 11000

(210) **O-560192**  
(220) 29.11.2019  
(320) 29.11.2019  
(511) 1, 9, 42  
(540)



(510) (1) chemické látky, chemické materiály a chemické přípravky a přírodní chemické prvky; (9) vědecké výzkumné a laboratorní přístroje, přístroje pro vyučování a simulátory, přístroje, nástroje a kabely pro oblast elektřiny, vědecké a laboratorní přístroje na úpravu elektrickým proudem, měřicí, detekční a monitorovací přístroje, indikátory a ovladače; (42) vědecké a technologické služby.  
(591) Barevná  
(730) **HPST, s.r.o.**, Na Jetelce 69/2, Praha 9, Vysočany, 19000, CZ  
(740) FRAŇO advokátní kancelář s.r.o., Truhlářská 1108/3, Praha 1, Nové Město, 11000

(210) **O-560235**  
(220) 29.11.2019  
(320) 29.11.2019  
(511) 32, 33, 43  
(540)

**ŠPORK**

(510) (32) piva, nealkoholické nápoje, minerální a sycené vody, ovocné nápoje a ovocné šťávy, sirupy a jiné nealkoholové přípravky pro přípravu nápojů; (33) alkoholické nápoje (s výjimkou pív), alkoholové přípravky pro přípravu nápojů; (43) služby zajišťující stravování a nápoje, dočasné ubytování.  
(730) **Red Castle Hospitality Group a.s.**, Hybernská 1034/5, Praha 1, Nové Město, 11000, CZ

(210) **O-560245**  
(220) 02.12.2019  
(320) 02.12.2019  
(511) 30  
(540)



(510) (30) káva, kávová zrna, kávový prášek, kávové nápoje, náhražky kávy.  
(730) **Ahold Delhaize Licensing Sàrl**, Rue Jean-François Bartholoni 4-6, Ženeva, 1204, CH  
(740) **LORENC IP advokátní a patentová kancelář s.r.o.**, Mgr. Lukáš Lorenc, Štefánikova 256/34, Praha 5, Smíchov, 15000

(210) **O-560250**  
(220) 02.12.2019  
(320) 02.12.2019  
(511) 9, 37, 41, 42  
(540)

**myDEK**

(510) (9) počítačové programy a software, zařízení pro záznam, přenos a zpracování dat; (37) inženýrská činnost v oblasti stavebnictví, a to poskytování informací o údržbě a opravách v oblasti stavebnictví a konzultace v rámci této třídy v oblasti stavebnictví; (41) vzdělávací a výchovná činnost, včetně rekvalifikací; (42) vědecké a technologické služby a související výzkum a projektování analytické a výzkumné služby v průmyslu, navrhování a vývoj počítačového hardwaru a softwaru.  
(730) **DEK a.s.**, Tiskařská 257/10, Praha 10, Malešice, 10800, CZ

(210) **O-560263**  
(220) 03.12.2019  
(320) 03.12.2019  
(511) 29  
(540)



(510) (29) mléko, sýry, máslo, jogurty a jiné mléčné výrobky.  
(730) **OLMA, a.s.**, Pavelkova 597/18, Olomouc, Holice, 77900, CZ  
(740) **HSP & Partners, advokátní kancelář v.o.s.**, JUDr. Lenka Příkazská, advokátka, Vodičkova 710/31, Praha 1, 11000

(210) **O-560275**  
(220) 03.12.2019  
(320) 03.12.2019  
(511) 29, 30, 31, 32, 35  
(540)

**BELL**

(510) (29) jedlé oleje a tuky, maso, ryby, drůbež a zvěřina, masové výtažky, konzervované, mražené, sušené a vařené ovoce a zelenina, želé, džemy, kompoty, vejce, mléko a mléčné výrobky, semena určená ke konzumaci; (30) káva, čaj, kakao a náhražky kávy, rýže, mouka a přípravky vyrobené z obilnin, chléb, pečivo a cukrovinky, produkty určené ke konzumaci v mraženém stavu, cukr, med, melasa, droždí, kypřicí prášek do pečiva, sůl, hořčice, ocet, omáčky, ochucovadla, koření; (31) surové a nezpracované zemědělské, zahradnické a lesní produkty, zrna a semena surová nebo nezpracovaná, čerstvé ovoce a zelenina, čerstvé bylinky; (32) piva, minerální a sycené vody a jiné nealkoholické nápoje, ovocné nápoje a ovocné šťávy, sirupy a jiné přípravky pro přípravu nápojů; (35) reklama, propagace, řízení obchodní činnosti, obchodní činnosti s výše uvedenými výrobky ve třídě 29, 30, 31 a 32, obchodní administrativa, inzerce.  
(730) **FABIO Holding a.s.**, 92, Holín, 50601, CZ

(210) **O-560299**  
(220) 04.12.2019  
(320) 04.12.2019  
(511) 35, 39, 42  
(540)

**ParkSimply**

(510) (35) reklama, propagace, obchodní administrativa; (39) doprava; (42) navrhování a vývoj počítačového hardwaru a softwaru.  
(730) **GLOBDATA a.s.**, Na příkopě 393/11, Praha 1, Staré Město, 11000, CZ

(210) **O-560300**  
(220) 04.12.2019  
(320) 04.12.2019  
(511) 19, 20, 37, 42  
(540)



(510) (19) umělecká díla z kamene, obklady (dlaždice) stavební nekovové; (20) nábytek, nábytek ze dřeva, dekorativní předměty v rámci této třídy; (37) stavebnictví, truhlářské služby; (42) interiérová výzdoba, průmyslový design, umělecký design, navrhování (průmyslový design).  
(730) **FORrest origin s.r.o.**, Ankerská 2380/20, Praha 6, 16200, CZ

(210) **O-560311**  
(220) 04.12.2019  
(320) 04.12.2019  
(511) 5  
(540)

### CARDINAL

(510) (5) pesticidy, přípravky pro hubení škůdců, fungicidy, herbicidy, insekticidy.  
(730) **Dow AgroSciences LLC**, 9330 Zionsville Road, Indianapolis, Indiana 46268, IN, US  
(740) Všetěčka Zelený Švorčík a partneři, advokátní a patentová kancelář, JUDr. Otakar Švorčík, advokát, Hálkova 1406/2, Praha 2, Nové Město, 12000

(210) **O-560335**  
(220) 05.12.2019  
(320) 05.12.2019  
(511) 12, 35, 37  
(540)

### DDT CUSTOM

(510) (12) motocykly, elektrické motocykly, skútry (motocykly), motocyklová sedla, kryty na motocyklová sedla, motocyklové sedlové brašny, náhradní díly, části a příslušenství k výše uvedeným výrobkům ve třídě 12; (35) maloobchodní a velkoobchodní nákup a prodej, zásilkové obchodní služby, elektronický obchod (e-shop) prostřednictvím Internetu nebo jiné počítačové sítě, zprostředkovatelská obchodní činnost, vše s výrobky uvedenými výše ve třídě 12; (37) servis, opravy, čištění a údržba motocyklů a jejich částí a příslušenství.  
(730) **Došková Andrea**, č. p. 587, Mohelno, 67575, CZ  
**Došek Roman**, č. p. 587, Mohelno, 67575, CZ  
(740) Mgr. Pavel Panák, Ječná 243/39a, Praha 2, Nové Město, 12000

(210) **O-560349**  
(220) 05.12.2019  
(320) 05.12.2019  
(511) 1, 2, 5, 11, 16  
(540)



(510) (1) chemické výrobky určené pro průmysl, vědy a fotografii, jakož i pro zemědělství, zahradnictví a lesnictví, umělé pryskyřice v surovém stavu, plastické hmoty v surovém stavu, hnojiva pro půdu, hasicí přístroje (složení), prostředky pro kalení a letování kovů, chemické výrobky určené ke konzervování potravin, tříslicí materiály, lepidla pro průmysl; (2) barvy,

nátěry, laky, ochranné výrobky proti korozi a proti deteriorizaci dřeva, barviva, mořidla, přírodní pryskyřice v surovém stavu, kovy listkové a práškové používané při malování, dekorování, tisku a umělecké činnosti; (5) farmaceutické, lékařské a veterinářské výrobky, hygienické výrobky pro léčebné účely, dietní potraviny a dietetické přípravky pro léčebné nebo veterinární účely, potraviny pro batolata, potravní doplňky pro lidskou potřebu a pro zvířata, náplasti, obvazový materiál, materiály pro plombování zubů a pro zubní otisky, dezinfekční přípravky, výrobky pro hubení škodlivých zvířat, fungicidy, herbicidy; (11) zařízení na osvětlování, vytápění, výrobu páry, vaření, chlazení, sušení, ventilaci, rozvod vody a zařízení pro sanitární účely; (16) papír a lepenka, tiskárenské výrobky, potřeby pro knižní vazby, fotografie, papírenské zboží, lepidla pro papírenství nebo domácnost, materiál pro umělce, štětce, psací stroje a kancelářské potřeby (vyjímaje nábytek), učební a vyučovací pomůcky s výjimkou přístrojů, plastické obaly (nezařazené do jiných tříd), tiskařské typy, štočky.

(591) Barevná  
(730) **New Human Solution s.r.o.**, U Zámečku 196, Boršov nad Vltavou, Poříčí, 37382, CZ

(210) **O-560361**  
(220) 06.12.2019  
(320) 06.12.2019  
(511) 9, 16, 35, 42  
(540)



(510) (9) zálohovací mechaniky pro počítače, prázdné paměťové flash karty, prázdné usb flash disky, pouzdra na zařízení pro ukládání dat, počítačové diskové mechaniky, počítačový hardware a software pro ukládání dat, počítačový hardware, počítačové paměti, paměťová zařízení počítačů, počítačový hardware pro připojení k sítím, periferní zařízení počítačů, počítačový software k obnově dat, počítačový software, kabely na přenos dat, software na kompresi dat, aplikace ke stažení pro použití s mobilními zařízeními, karty s elektronickým obvodem, elektronické paměti, počítačový software pro šifrování, adaptéry paměťových flash karet, čtečky paměťových flash karet, paměťové flash karty, mechaniky pro paměť flash, flash paměť, mechaniky pevného disku, čipy (integrované obvody), magnetické nosiče dat, záznamové disky, pouzdra na paměťové karty, paměťové karty, paměťové karty pro videoherní zařízení, přenosná flash paměťová zařízení, přenosné hudební přehrávače, přívodní šňůry, paměťové karty secure digital (sd), polovodičové paměti, software pro ovládání a správu přístrojů na uchování dat, disky (ssd), usb flash disky, wafery pro integrované obvody; (16) krabice z lepenky, kartonu nebo z papíru, katalogy, manuály k počítačovému hardwaru, počítačové příručky, instruktážní listy, učební pomůcky (s výjimkou zařízení), instruktážní příručky pro počítačový software, metodické příručky, balicí materiály, papírové krabice, balicí a obalový papír, papírové etikety, plastové tašky, sáčky na balení, plastové fólie na balení, tištěné brožurky, tištěné brožury, tištěné informační letáky, tištěné informační listy, tištěné prospekty, tištěné manuály, tiskoviny, oběžníky, brožury, vývěsní štíty z papíru nebo lepenky, psací potřeby; (35) reklamní služby, vedení počítačové evidence, poskytování obchodních informací, maloobchodní služby v souvislosti s pouzdry na zařízení pro ukládání dat, maloobchodní služby v souvislosti s počítačovým hardwarem, maloobchodní služby týkající se periferních zařízení počítačů, maloobchodní služby v oboru počítačového softwaru, maloobchodní služby v souvislosti s přenosnými multimediálními přehrávači, aktualizace a údržba dat v počítačových databázích; (42) služby v oblasti výzkumu, návrhářské služby, navrhování a vývoj počítačového hardwaru, poskytování služeb či programů servery dostupnými z internetu (cloud computing), počítačové programování, poradenství v oblasti počítačového softwaru.

(730) **Western Digital Technologies, Inc.**, 5601 Great Oaks Parkway, San Jose, 95119, CA, US  
(740) Všeťečka Zelený Švorčík a partneři, advokátní a patentová kancelář, JUDr. Michal Havlík, advokát, Hálkova 1406/2, Praha 2, Nové Město, 12000

(210) **O-560363**  
(220) 06.12.2019  
(320) 06.12.2019  
(511) 6, 9, 19, 35  
(540)

# HoloMotion

(510) (6) kovové reklamní panely; (9) hologramy, animační software, software pro 3d animace, elektronické displeje, elektronické reklamní displeje, elektronické numerické displeje, elektronické vizuální zobrazovací jednotky, nositelné displeje, nahraný obsah (počítačové programy, data a informace), informační technologie a audiovizuální, multimediální a fotografické přístroje; (19) nekovové reklamní panely, nekovové reklamní tabule; (35) venkovní reklama, reklama na elektronických reklamních tabulích, výroba videonahrávek pro reklamní účely, pronájem reklamního materiálu, pronájem reklamních ploch a reklamního materiálu, pronájem veškerých propagačních a marketingových prezentačních materiálů, maloobchodní a velkoobchodní služby zaměřené na uvedené výrobky ve třídách 9 a 19.  
(730) **Czechoslovak Models s.r.o.**, Národní 36/40, Praha 1, Nové Město, 11000, CZ  
(740) Všeťečka Zelený Švorčík a partneři, advokátní a patentová kancelář, JUDr. Michal Havlík, advokát, Hálkova 1406/2, Praha 2, Nové Město, 12000

(210) **O-560400**  
(220) 09.12.2019  
(320) 09.12.2019  
(511) 9, 16, 25, 41  
(540)

# DRAWMAN

(510) (9) software, software pro počítačové hry, počítačové hry (programy -), počítačové programy, počítačové herní programy stažené prostřednictvím internetu (software), nosiče dat, DVD, DVD mikrosystémy, DVD mechaniky, videofilmy, záznamová zařízení pro nosiče zvuku a obrazu; (16) komiksy, knihy, časopisy, diáře, kalendáře, plakáty, knižní záložky, deníky, sešity, zápisníky, pastelky, omalovánky, brožury, papírové umělecké materiály, psací potřeby; (25) oděvy, obuv, pokrývky hlavy, šátky; (41) příprava a pořádání zábavných akcí, výstavy (pořádání -) pro kulturní účely, organizování kulturních výstav, pořádání zábavných show, pořádání (organizace) kulturních aktivit, vydavatelská činnost a zpravodajství.  
(730) **Muchalogy s.r.o.**, Na strži 2097/63, Praha 4, Krč, 14000, CZ  
(740) **HAVEL & PARTNERS s.r.o.**, Mgr. Ivan Rámeš, Na Florenci 2116/15, Praha 1, Nové Město, 11000

(210) **O-560419**  
(220) 10.12.2019  
(320) 10.12.2019  
(511) 36  
(540)



(510) (36) pojištění, finančnínictví, peněžnictví, služby v oblasti nemovitostí.  
(591) Barevná  
(730) **OK GROUP a.s.**, Mánesova 3014/16, Brno, Královo Pole, 61200, CZ  
(740) Kania, Sedláč, Smola, s.r.o., Mendlovo náměstí 907/1a, Brno, Staré Brno, 60300

(210) **O-560427**  
(220) 10.12.2019  
(320) 10.12.2019  
(511) 9, 21, 35  
(540)

## NUMAN

(510) (9) výrobky oční optiky, brýle, sluneční brýle a kontaktní čočky, ochranné brýle pro sportovní účely, polarizační brýle, plavecké brýle, dioptrické brýle, lupy (optika), brýlová skla, objektivy, čočky (optika), divadelní kukátka, dalekohledy, stativy pro dalekohledy, brýlové obruby, šňůrky na brýle, postranice na brýle, pouzdra na brýle, sluneční klip (připínací sluneční brýle), optické přístroje a nástroje; (21) čistící ubrousky na brýle; (35) inzertní, reklamní a propagační činnost, reklama online v počítačových komunikačních sítích, marketing, poskytování zákaznických informací prostřednictvím internetu a sociálních sítí, velkoobchodní prodej výrobků oční optiky, brýlí, slunečních brýlí a kontaktních čoček, ochranných brýlí pro sportovní účely, polarizačních brýlí, plaveckých brýlí, dioptrických brýlí, lup (optika), brýlových skel, objektivů, čoček (optika), divadelních kukátek, dalekohledů, stativů pro dalekohledy, brýlových obrub, šňůrek na brýle, postranic na brýle, pouzder na brýle, slunečních klipů (připínací sluneční brýle), optických přístrojů a nástrojů, čistících ubrousků na brýle.  
(730) **AMBG, LTD s.r.o.**, U Vozovny 6141/8, Ostrava, Poruba, 70800, CZ  
(740) Ing. Kateřina Gregorová, patentový a známkový zástupce, Jiráskovo náměstí 159/10, Ostrava, Moravská Ostrava, 70200

(210) **O-560432**  
(220) 10.12.2019  
(320) 10.12.2019  
(511) 16, 35, 36, 41, 43  
(540)



(510) (16) tiskoviny, publikace, knihy, časopisy, periodika, prospekty, potisky, samolepky, fotografie, plakáty, pohlednice, tácky papírové v rámci této třídy, reklamní materiály papírové, příručky, průvodce, brožury, poukázky, karty, formuláře, lístky, vstupenky, kupóny (vouchery), stravenky, ubrousky papírové, papírenské zboží, psací potřeby a kancelářské potřeby (vyjma nábytku); (35) reklamní služby, obchodní management, obchodní nebo podnikatelské poradenství a informace, zprostředkování interaktivní obchodní činnosti přes Internet a zprostředkovatelská činnost v oblasti obchodu ve formě pronájmu reklamního prostoru pro držitele věrnostních karet, obchodní zprostředkovatelská činnost v oblasti gastronomie,



gastrotechnologii, potravin a tabákových výrobků, zprostředkování v oblasti provozování sítí obchodů, řízení obchodní činnosti sítí obchodů, stravovacích a ubytovacích zařízení, zprostředkování obchodních kontaktů a provádění obchodních operací, činnost podnikatelských, organizačních a ekonomických poradců, marketing, průzkum trhu, propagace, inzerce, reklama všemi druhy médií, komerční využití Internetu v oblasti komerčních internetových médií a vyhledávacích služeb, systémy zvyhodňování klíčových klientů, a to poskytování slev, přednostní a nadstandardní poskytování služeb (V.I.P. karty), organizování obchodních činností zaměřených na růst věrnosti zákazníků prostřednictvím karet na slevu, podpora hotelů, restaurací a zařízení cestovního ruchu prostřednictvím prodeje a distribuce kupónů a poukázek na slevy, zprostředkování nákupů se slevou, vydávání, zveřejňování, publikování a zaslání reklamních materiálů zákazníkům prostřednictvím elektronické pošty a globální komunikační sítě (Internet), distribuce vzorků, obchodní služby na podporu prodeje, poskytování zařízení na komerční nebo reklamní výstavy nebo jiné společenské události, systematizace informací do počítačových databází, šíření reklamních předmětů, vše zejména v oblasti gastronomie a ubytovacích služeb; (36) finanční služby, kompenzace, proplácení a vrácení peněz za kupóny, poukázky, karty na slevu, předplacené karty nebo jiné platební prostředky, vydávání cenin, cestovních šeků, cenných ústřížků; (41) agentury provozující činnost v oblasti turismu v rámci této třídy, zábavy, kultury a sportu (kromě rezervace hotelů), rezervace vstupenek na představení, zábavné, sportovní a kulturní události, organizování vědomostních, kulturních, společenských a zábavných akcí, vydavatelství a nakladatelství, organizování a vedení seminářů, konferencí a školení, zprostředkovatelská a poradenská činnost v uvedených oborech této třídy, rozmnožování a nahrávání zvukových a zvukově-obrazových záznamů a jejich šíření; (43) hotelové služby a služby související s poskytováním jídel a nápojů, rezervace hotelů a penzionů, služby spojené s poskytováním a opatřováním stravy a nápojů, a to v restauracích, kavárnách, barech, pivnicích, restauračních pivovarech, podnicích rychlého občerstvení, catering, ubytovací služby všeho druhu, pronájem stravovacích a ubytovacích zařízení, zprostředkování v oblasti provozování stravovacích a ubytovacích zařízení a gastrotechnologii, služby cestovní kanceláře v rámci této třídy.

(591) Barevná

(730) **FRESH FUSION s.r.o.**, Nepelova 948/2, Praha 9, Hloubětín, 19800, CZ(210) **O-560434**

(220) 10.12.2019

(320) 10.12.2019

(511) 7, 12, 35, 36, 37, 39

(540)



(510) (7) motory a pohony, spadající do této třídy, jejich součásti a příslušenství, části motorů všeho druhu, spadající do této třídy, ventily, hydraulická zařízení, hydraulické příslušenství strojů a motorů, obráběcí stroje, lisovací nástroje na zpracování plechu, nástroje na zpracování přípravků, závitové čelisti; (12) veškerá motorová vozidla spadající do této třídy, náhradní díly pro motorová vozidla, veškeré autopříslušenství spadající do této třídy (např. motory pro pozemní vozidla, spojky a převodová zařízení pro pozemní vozidla, bezpečnostní pásy, volanty, brzdy, potahy na sedadla vozidel apod.); (35) reklama a reklamní, propagační a inzertní činnost, reklamní materiály (aktualizování), předvádění zboží a výrobků pro reklamní účely a podporu prodeje, vydávání, zveřejňování a rozšiřování reklamních textů, rozšiřování reklamních nebo inzertních materiálů zákazníkům, organizování reklamních výstav, on-line inzerce a reklama, zajištění, realizace a organizování reklamních kampaní, pronájem reklamních ploch, zpracování informací v oblasti reklamy, poskytování informací, informačních produktů a multimediálních informací k obchodním účelům, uspořádání a řízení obchodních informací ze vzdálených zdrojů, vše prostřednictvím elektronických komunikačních sítí, prezentace uživatelů na stránkách World Wide Web v počítačové síti Internet, obchodní nebo podnikatelské informace, marketing, pomoc a poradenství při řízení obchodní činnosti, obchodní management, obchodní průzkum, zprostředkovatelská činnost v oblasti obchodu a obchodních služeb - zprostředkování nákupu a prodeje nových i ojetých vozidel, autobazar, obchodní administrativa, kancelářské práce, administrativní zpracování nákupních objednávek, dodavatelské služby - nákup výrobků a

služeb pro třetí osoby, prezentace výrobků v komunikačních médiích pro účely maloobchodu, příprava mezd a výplatních listin, nábor zaměstnanců, poradenství v obchodní a podnikatelské činnosti, inzertní, propagační služby a informační služby prostřednictvím Internetu za účelem obchodu, maloobchod a velkoobchod se stroji, přístroji a náradím určeném ke zpracování; (36) pojištění, služby finanční, služby peněžní, služby nemovitostní; (37) autoopravy, autoservisy, opravy, servis, montáže a údržba silničních vozidel a jiných dopravních prostředků, montáže, opravy a údržba příslušenství motorových vozidel, čištění automobilů, dopravní prostředky (mytí), pneuservis, odborné opravy všech druhů pneu a duší pneumatik, informace o opravách, obnova motorů (použitých nebo částečně zničených), ošetřování vozidel antikorozním nátěrem, antikorozní úprava; (39) půjčování a pronájem motorových vozidel a přípojných vozidel.

(591) Barevná

(730) **AUTOCENTRUM HÁJEK, spol. s r.o.**, Lžovická 301, Týnec nad Labem, 28126, CZ

(740) Mgr. Josef Kantůrek, Václavská 4, Kolín, Kolín III, 28002

(210) **O-560435**

(220) 10.12.2019

(320) 10.12.2019

(511) 16, 21, 24, 25, 28, 32, 35, 41

(540)

## BARD

(510) (16) papírové ubrusky a pivní tácky, letáky, pasparty, plakáty, plakáty velké plošné, papírové etikety, rozetky, účtenky, psací potřeby a razítka, papírové tabule, křídové tabule, kartónové reklamní tabule, malé psací tabule, papírové obaly na láhve, papírové visačky, novoroční přání, tištěné jídelní lístky, polepy na auta, papírové polepy na výlohy; (21) tácky papírové, tácy, plastové kelímky, papírové kelímky, pohárky skleněné, sklenice, poháry keramické, holby keramické, keramické a porcelánové tácky, porcelánové džbány, papírové láhve, stojany na papírové podtácky, stojany na jídelní lístky; (24) tkaniny, textilní výrobky v rámci této třídy; (25) oděvy, obuv, kloboučnické zboží; (28) sportovní potřeby a vybavení zařazené v této třídě; (32) pivo, nealkoholické nápoje, nápoje na bázi piva; (35) propagační činnost, reklama, reklama prostřednictvím bannerů, webová reklama, reklama na sociálních sítích, na billboardech a na reklamních tabulích; (41) soutěžní a zábavní činnost, výchova, vzdělávání, sportovní a kulturní aktivity.

(730) **Pivovary Staropramen s.r.o.**, Nádražní 43/84, Praha 5, 15000, CZ(740) **HAVEL & PARTNERS s.r.o.**, Mgr. Ivan Rámeš, Na Florenci 2116/15, Praha 1, Nové Město, 11000(210) **O-560436**

(220) 10.12.2019

(320) 10.12.2019

(511) 16, 21, 24, 25, 28, 32, 35, 41

(540)

## HALLA

(510) (16) papírové ubrusky a pivní tácky, letáky, pasparty, plakáty, plakáty velké plošné, papírové etikety, rozetky, účtenky, psací potřeby a razítka, papírové tabule, křídové tabule, kartónové reklamní tabule, malé psací tabule, papírové obaly na láhve, papírové visačky, novoroční přání, tištěné jídelní lístky, polepy na auta, papírové polepy na výlohy; (21) tácky papírové, tácy, plastové kelímky, papírové kelímky, pohárky skleněné, sklenice, poháry keramické, holby keramické, keramické a porcelánové tácky, porcelánové džbány, papírové láhve, stojany na papírové podtácky, stojany na jídelní lístky; (24) tkaniny, textilní výrobky v rámci této třídy; (25) oděvy, obuv, kloboučnické zboží; (28) sportovní potřeby a vybavení zařazené v této třídě; (32) pivo, nealkoholické nápoje, nápoje na bázi piva; (35) propagační činnost, reklama, reklama prostřednictvím bannerů, webová reklama, reklama na sociálních sítích, na billboardech a na reklamních tabulích; (41) soutěžní a zábavní činnost, výchova, vzdělávání, sportovní a kulturní aktivity.

(730) **Pivovary Staropramen s.r.o.**, Nádražní 43/84, Praha 5, 15000, CZ(740) **HAVEL & PARTNERS s.r.o.**, Mgr. Ivan Rámeš, Na Florenci 2116/15, Praha 1, Nové Město, 11000

(210) **O-560437**

(220) 10.12.2019

(320) 10.12.2019

(511) 16, 21, 24, 25, 28, 32, 35, 41

(540)

### GLORION

(510) (16) papírové ubrousky a pivní tácky, letáky, pasparty, plakáty, plakáty velké plošné, papírové etikety, rozetky, účtenky, psací potřeby a razítka, papírové tabule, křídlové tabule, kartónové reklamní tabule, malé psací tabule, papírové obaly na láhve, papírové visačky, novoroční přání, tištěné jídelní lístky, polepy na auta, papírové polepy na výlohy; (21) tácky papírové, tácky, plastové kelímky, papírové kelímky, pohárky skleněné, sklenice, poháry keramické, holby keramické, keramické a porcelánové tácky, porcelánové džbány, papírové láhve, stojany na papírové podtácky, stojany na jídelní lístky; (24) tkaniny, textilní výrobky v rámci této třídy; (25) oděvy, obuv, kloboučnické zboží; (28) sportovní potřeby a vybavení zařazené v této třídě; (32) pivo, nealkoholické nápoje, nápoje na bázi piva; (35) propagační činnost, reklama, reklama prostřednictvím bannerů, webová reklama, reklama na sociálních sítích, na billboardech a na reklamních tabulích; (41) soutěžní a zábavní činnost, výchova, vzdělávání, sportovní a kulturní aktivity.

(730) **Pivovary Staropramen s.r.o.**, Nádražní 43/84, Praha 5, 15000, CZ

(740) **HAVEL & PARTNERS s.r.o.**, Mgr. Ivan Rámeš, Na Florenci 2116/15, Praha 1, Nové Město, 11000

(210) **O-560493**

(220) 12.12.2019

(320) 12.12.2019

(511) 25, 30, 43

(540)



(510) (25) čepice, košile, oděvy, pracovní pláště a haleny, trička; (30) bonbóny, briošky, cukr, cukrářské výrobky, cukrovinky, čaj, čokoláda, dorty, kakao, kakaové nápoje s mlékem, káva, kávové nápoje s mlékem, koláče, párky v rohlíku (sendviče), pralinky, příchutě do kávy, quiche (slaný koláč), sendviče; (43) bary, bufety, jídelny, kavárny, motely, penziony, restaurace, samoobslužné jídelny, samoobslužné restaurace, zajištění stravování.

(730) **Jiráková Marie**, V Zahrádkách 90/2, Čelákovice, Záluží, 25088, CZ

(740) Mgr. Vojtěch Kolařík, advokát, Bělocerkevská 1037/38, Praha 10, 10000

(210) **O-560496**

(220) 12.12.2019

(320) 12.12.2019

(511) 5, 29, 31, 35

(540)



(510) (5) potravní doplňky pro zvířata, dietetické látky upravené k veterinárnímu použití, dietetické potraviny přizpůsobené k veterinárnímu použití,

doplňkové krmné směsi, doplňky krmiva pro veterinární účely, potravinové doplňky pro domácí mazlíčky ve formě pamlsků, potravní doplňky pro veterinární účely, vitamínové a minerální doplňky pro domácí mazlíčky; (29) maso, zavařené maso, konzervované maso, zpracované maso, sušené maso, čerstvé maso, mražené maso, vařené maso, konzervy masové, konzervované vařené maso, mražené masové výrobky, masné výrobky; (31) krmiva a potrava pro zvířata; (35) maloobchodní prodej krmiv pro zvířata, velkoobchodní prodej krmiv pro zvířata.

(591) Barevná

(730) **Noga Petr**, Nebory 477, Třinec, 73961, CZ

(740) Advokátní kancelář Czudek, Sikora a partneři, Mgr. Zbigniew Czudek, náměstí Míru 551, Třinec - Staré Město, 73961

(210) **O-560589**

(220) 17.12.2019

(320) 17.12.2019

(511) 33

(540)



(510) (33) alkoholické nápoje (s výjimkou piva a vína).

(730) **Plzeňský Prazdroj, a. s.**, U Prazdroje 64/7, Plzeň, Východní Předměstí, 30100, CZ

(740) Skils s.r.o. advokátní kancelář, JUDr. Karel Muzikář LL.M. (C.J.), advokát, Křižovnické náměstí 193/2, Praha 1, 11000

(210) **O-560674**

(220) 20.12.2019

(320) 20.12.2019

(511) 16, 29, 35

(540)

### MADETA JIHOČESKÉ ŽERVÉ

(510) (16) papír, lepenka, tiskoviny a polygrafické výrobky všeho druhu, a to časopisy, knihy, periodika, brožury, plakáty, prospekty, fotografie, kartónové obaly, papírové tašky, letáky, katalogy, kalendáře, periodické a neperiodické tiskoviny; (29) mléko a mléčné výrobky, smetanové krémy, mléčné nápoje, konzervovaná, mražená, sušená a vařená zelenina a ovoce, želé, džemy, maso, ryby, drůbež a zvěřina, masové výtažky, vejce, oleje a tuky jedlé; (35) velkoobchod, maloobchod, zprostředkovatelské služby v oblasti obchodu s výrobky výše uvedenými ve tř. 29, jmenovitě mléko a mléčné výrobky, smetanové krémy, mléčné nápoje, konzervovaná, mražená, sušená a vařená zelenina a ovoce, želé, džemy, maso, ryby, drůbež a zvěřina, masové výtažky, vejce, oleje a tuky jedlé, reklamní, propagační a inzertní služby včetně inzercí a reklamy poskytované v počítačových, telekomunikačních a obdobných sítích, reklama v rozhlasovém a televizním vysílání, outdoorová reklama, informační servis a poradenské služby v oblasti obchodu, průzkum trhu a cílený marketing, zaslání reklamních materiálů, administrativní zpracování objednávek a organizování zásilkových služeb v rámci této třídy, předvádění zboží.

(730) **MADETA a.s.**, Rudolfovska tř. 246/83, České Budějovice, České Budějovice 4, 37001, CZ

(740) PatentCentrum Sedlák & Partners s.r.o., Okružní 2824, České Budějovice, České Budějovice 3, 37001

### Zamítnuté a částečně odmítnuté/zamítnuté přihlášky ochranných známek po zveřejnění

Zjistí-li Úřad v průběhu řízení o námitkách, že přihlašovaná ochranná známka nesplňuje podmínky pro zápis, přihlášku zamítne. Zjistí-li, že přihlašovaná ochranná známka nesplňuje podmínky pro zápis jen pro některé výrobky nebo služby, přihlášku odmítne/zamítne v rozsahu výrobků nebo služeb, pro které přihláška nesplňuje podmínky zápisu. S ohledem na tuto skutečnost, obsahuje tato kapitola údaje o rozhodnutích o zamítnutí přihlášky ochranné známky v celém nebo částečném rozsahu na základě ustanovení § 26 zákona č. 441/2003 Sb.

Údaje o výsledku rozhodnutí (zamítnutí přihlášky, částečné odmítnutí/zamítnutí přihlášky) jsou uvedeny jako datum právní moci rozhodnutí/výsledek rozhodnutí.

(210) **O-526284**  
(540)

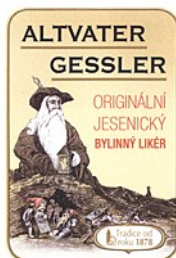

24.12.2019/NABYTÍ P.M. - ZAMÍTNUTÍ PŘIHLÁŠKY PO ZVEŘEJNĚNÍ

(210) **O-541067**  
(540)

**MOSECCO**

04.01.2020/NABYTÍ P.M. - ČÁSTEČNĚ ZAMÍTNUTÍ PŘIHL. PO ZVEŘ.

(210) **O-541448**  
(540)



03.01.2020/NABYTÍ P.M. - ZAMÍTNUTÍ PŘIHLÁŠKY PO ZVEŘEJNĚNÍ

(210) **O-541984**  
(540)

**MADAMECOCO**

07.01.2020/NABYTÍ P.M. - ČÁSTEČNĚ ZAMÍTNUTÍ PŘIHL. PO ZVEŘ.

(210) **O-543368**  
(540)

**RUXAK**

07.01.2020/NABYTÍ P.M. - ZAMÍTNUTÍ PŘIHLÁŠKY PO ZVEŘEJNĚNÍ

(210) **O-545004**  
(540)

**EPIQA**

07.01.2020/NABYTÍ P.M. - ČÁSTEČNĚ ZAMÍTNUTÍ PŘIHL. PO ZVEŘ.

(210) **O-546127**  
(540)



10.01.2020/NABYTÍ P.M. - ČÁSTEČNĚ ZAMÍTNUTÍ PŘIHL. PO ZVEŘ.

(210) **O-549476**  
(540)



03.01.2020/NABYTÍ P.M. - ČÁSTEČNĚ ZAMÍTNUTÍ PŘIHL. PO ZVEŘ.

(210) **O-549477**  
(540)



03.01.2020/NABYTÍ P.M. - ČÁSTEČNĚ ZAMÍTNUTÍ PŘIHL. PO ZVEŘ.

(210) **O-549517**  
(540)

**MY THEATER**

27.12.2019/NABYTÍ P.M. - ZAMÍTNUTÍ PŘIHLÁŠKY PO ZVEŘEJNĚNÍ

(210) **O-553340**

(540)

**EURO XPlus**

28.12.2019/NABYTÍ P.M. - ZAMÍTNUTÍ PŘIHLÁŠKY PO  
ZVEŘEJNĚNÍ

---

(210) **O-553964**

(540)

**HYDRAFAST**

07.01.2020/NABYTÍ P.M. - ZAMÍTNUTÍ PŘIHLÁŠKY PO  
ZVEŘEJNĚNÍ

---



### Zamítnuté námítky týkající se ochranných známek

V průběhu řízení o námítkách může být Úřadem zjištěno, že přihlašovaná ochranná známka, která byla zveřejněna ve Věstníku, nezasahuje do zákonem chráněných starších práv třetích osob, tzv. namítajících, uvedených v ustanovení § 7 zákona č. 441/2003 Sb., a proto Úřad námítky zamítne. Údaje o rozhodnutích o zamítnutí námítek na základě ustanovení § 26 zákona č. 441/2003 Sb. jsou obsaženy v této kapitole.

(210) **O-528753**  
(540)

**beauty**  
**line**

28.12.2019/ NABYTÍ P.M. – ZAMÍTNUTÍ NÁMITEK

---

### Přehled zápisů ochranných známek bez změny ve vztahu ke zveřejněným přihláškám

Kapitola obsahuje údaje o ochranných známkách zapsaných na základě ustanovení § 28 odst. 1 zákona č. 441/2003 Sb., u kterých nedošlo ke změně údajů oproti zveřejněné přihlášce ochranné známky.

Číselný přehled (111)											
377243	377253	377254	377255	377256	377257	377258	377259	377260	377261	377262	377263
377264	377265	377266	377267	377268	377269	377270	377271	377272	377273	377274	377275
377276	377277	377278	377279	377280	377281	377282	377283	377284	377285	377286	377287
377288	377289	377290	377291	377292	377293	377294	377295	377296	377297	377298	377299
377300	377301	377302	377303	377304	377305	377306	377307	377308	377309	377310	377311
377312	377313	377314	377315	377316	377317	377318	377319	377320	377321	377322	377323
377324	377325	377326	377327	377328	377329	377330	377331	377332	377333	377334	377335
377336	377337	377338	377339	377340	377341	377342	377343	377344	377345	377346	377347
377348	377349	377350	377351	377352	377353	377354	377355	377356	377357	377358	377359
377360	377361	377362	377363	377364	377365	377366	377367	377368	377369	377370	377371
377372	377373	377374	377375	377376	377377	377378	377379	377380	377381	377382	377383
377384	377385	377386	377387	377388	377389	377390					

**Zápisy ochranných známek bez změny ve vztahu ke zveřejněným přihláškám**

- (111) **377243**  
 (220) 31.12.2012  
 (320) 31.12.2012  
 (442) 13.03.2013  
 (151) 08.01.2020  
 (730) **Maharishi Foundation Limited**, No. 2, The Forum, Grenville Street, Channel Island, St. Helier, Jersey JE1 4HH, GB  
 (740) **DANĚK & PARTNERS** Advokátní a patentová kancelář, Ing. Dr. Vilém Daněk Ph.D., LL.M., patentový zástupce, Vinohradská 17, Praha 2, 12000  
 (210) O-500805  
 (591) Barevná  
 (510) (16) papír, kartón (lepenka) a výrobky z tohoto materiálu, tiskoviny, knihařské vazby, fotografie, kancelářské potřeby (kromě nábytku), papírenské výrobky, potřeby pro umělce, štětce, instruktážní a výukové materiály (s výjimkou zařízení), knihy, zarážky na knihy, brožury, kalendáře, blahopřání, pořadače, časopisy, bulletiny, psací potřeby, plakáty, nálepky; (41) vzdělávání, poskytování školení, zábava, sportovní a kulturní aktivity, služby poskytované školou, trénink meditování, služby v oblasti vzdělávání týkajícího se zdraví, služby zdravotnických a fitness klubů, služby vzdělávání dospělých vztahující se k řízení, koučování v oblasti ekonomiky a řízení, vedení kurzů týkajících se řízení obchodních činností, vydávání studijních materiálů distribuovaných na seminářích o řízení, výroba videokazet pro firemní použití při školení v oblasti řízení, poskytování školení o řízení obchodního podnikání, poskytování instruktážních kurzů obecně o řízení, vydávání pracovních manuálů pro řízení obchodní činností, vedení workshopů a seminářů k uvědomění si personální problematiky, vzdělávání a zábavní služby, jmenovitě poskytování motivačních a vzdělávacích řečníků v oblasti sebezdokonalování a zdokonalování zaměstnanců, kurzy osobnostního rozvoje, poskytování pomoci v oblasti školení zaměstnanců a konzultování tělesné zdatnosti pro firemní klientelu, aby pomohlo jejich zaměstnancům dosahovat fyzické zdatnosti, síly, kondice a změn při cvičení v jejich každodenním životě, poskytování pomoci v oblasti konzultace k osobnímu tréninku a fyzické zdatnosti pro jednotlivce, aby se jim pomohlo dosáhnout fyzické zdatnosti, síly, kondice a vylepšení cvičení v jejich každodenním životě, poskytování kurzů s instrukcemi týkajícími se řízení využití osobního času, kurzy osobnostního rozvoje, služby tréninku osobní kondice ohledně aerobních a anaerobních aktivit v kombinaci s tréninkem odolnosti a flexibility, tréninkové služby v souvislosti se snižováním hmotnosti a cvičební programy, poskytování kurzů s instrukcemi týkajícími se řízení využití osobního času, poskytování školicích kurzů v oblasti osobnostního rozvoje, výuka meditačních postupů; (44) lékařské služby, hygienická péče a péče o krásu pro lidské bytosti nebo zvířata, masážní služby, informační služby vztahující se k masáži, dietní a nutriční poradenství, zdravotní klinické služby, meditační služby, energetické léčebné služby, zejména zvládání stresu a poradenství ke snížení stresu pro jednotlivce ke zlepšení jejich životů, hodnocení fyzikální terapie, identifikace a řízení dysfunkce pohybu k obnově, zachování a podpoře optimální tělesné funkce předcházející vzniku, příznakům a progresi u postižení, funkčních omezení a nezpůsobilosti vyplývající z nemoci, poruch, podmínek nebo zranění, zdravotnické služby spojené se zvládáním stresu, provádění telefonních a osobou prováděných posouzení spokojenosti s osobním životním stylem (služby kolem fyzického a duševního zdraví), se zdravotnictvím související konzultační služby týkající se osobního chování, poradenství v oblasti zdraví a životní pohody k dosažení pocitu osobního štěstí, osobní terapeutické služby vztahující se k přeměně svalstva, osobní terapeutické služby vztahující se ke zlepšení oběhového systému, poskytování se zdravím souvisejícího zdravého životního stylu a služeb kolem stravování, jmenovitě osobní ohodnocení, jednotlivcům přizpůsobených postupů, časových harmonogramů údržby a poradenství, poskytování se zdravím souvisejících služeb pro dobré zdraví, jmenovitě osobních ohodnocení, jednotlivcům přizpůsobených postupů, časové harmonogramy údržby a poradenství – vše v rámci této třídy.
- (511) 16, 41, 44

(540)



- (111) **377253**  
 (220) 24.10.2018  
 (320) 24.10.2018  
 (442) 02.10.2019  
 (151) 08.01.2020  
 (730) **Dr. Müller Pharma s.r.o.**, U Mostku 182, Hradec Králové, Pouchov, 50341, CZ  
 (740) Mgr. Roman Fojtásek, advokát, Vinohradská 343/6, Praha 2, Vinohrady, 12000  
 (210) O-551365  
 (510) (3) kosmetika, kosmetické přípravky do koupele, přípravky na holení, lak na vlasy, mýdla, pleťová voda pro kosmetické účely, pomády pro kosmetické účely, šampóny, toaletní voda, voda po holení, voňavkářské výrobky, zubní pasty, opalovací přípravky, opalovací přípravky, opalovací krémy, vlasové vody, kosmetické přípravky, parfumerie, přípravky pro osobní hygienu, čisticí mléko k toaletním účelům, čisticí mléko ke kosmetickým účelům, kondicionéry pro péči o vlasy, hygienické přípravky jako toaletní potřeby, mycí přípravky pro intimní hygienu nebo deodoranční použití (toaletní potřeby), neléčivé koupelové soli; (5) léčiva, potravinové doplňky, vitamínové doplňky, výživové doplňky, antibakteriální přípravky, dezinfekční přípravky, balzámy pro lékařské účely, dezinfekční přípravky pro hygienické účely, dietetické nápoje upravené pro lékařské účely, enzymatické přípravky pro lékařské účely, enzymatické přípravky pro zvěrolékařské účely, farmaceutické přípravky, farmaceutické přípravky proti lupům, cukrovinky pro lékařské účely, čichací soli, chemické přípravky pro farmaceutické účely, chemické přípravky pro lékařské účely, chemické přípravky pro zvěrolékařské účely, chemicko-farmaceutické přípravky, kúry pro farmaceutické účely, léčivé cukrovinky, léčivé čaje, masti na popáleniny od slunce, masti pro farmaceutické účely, chemické přípravky pro určení těhotenství, vitamínové přípravky, lubrikační přípravky ve formě tekutých disperzí, emulzí, gelů a fixotropních gelů pro léčebné účely, hygienické přípravky a výrobky, léčiva a veterinární přípravky a výrobky, potravní doplňky a dietetické přípravky pro lékařské účely, zubní přípravky a výrobky, léčivé přípravky na podporu růstu vlasů, hygienické tampóny, léčivé tampóny, zubní brusiva, dietetické potraviny upravené k léčebným účelům, dietetické látky upravené k lékařskému použití, léčivé čaje, čaj na astma, bylinné čaje (léčivé nápoje), odučňovací čaj pro lékařské účely, antikoncepční přípravky, pastilky pro farmaceutické účely, farmaceutické látky na pokožku, farmaceutické výrobky na ošetření pokožky, čisticí přípravky na pokožku pro léčebné účely, léčivé pleťové vody a mléka k péči o pokožku, přípravky na ošetření popálenin, masti na popáleniny od slunce, léčivé přípravky na úlevu při popáleninách, lubrikační gely pro osobní použití, hygienické lubrikanty, lubrikanty k léčebnému použití, sexuální lubrikanty pro osobní potřebu, ústní vody k lékařským účelům, přípravky pro péči o dutinu ústní pro lékařské účely, léčivé přípravky do koupele, léčivé koupelové soli, lék, léky pro lidskou potřebu, léky, které nejsou na předpis, přípravky proti pocení, přípravky proti pocení nohou, léčivé byliny v sušené nebo konzervované formě, kosmetické lubrikační přípravky ve formě tekutých disperzí, emulzí, gelů a fixotropních gelů pro intimní použití; (10) aerosolové dávkovače pro lékařské účely, antikoncepční prostředky s výjimkou chemických, baňky lékařské, dětské dudlíky, inhalátory, injekční stříkačky pro lékařské účely, lékařské přístroje a nástroje, lžice na podávání léků, masážní přístroje, pesary, porodnické matrace, porodnické nástroje, rozprašovače pro lékařské účely, těhotenské pásy, prezervativy, kondomy, diagnostické přístroje k lékařským účelům, chirurgické implantáty (umělé materiály), irigátory (zařízení k výplachu) pro léčebné účely, masážní rukavice, nafukovací matrace k léčebným účelům, nábytek speciálně vyrobený k lékařským účelům, nádoby na podávání léků, umělá řadra, suspenzory (bandáže), vibrační masážní přístroje a zařízení.

(511) 3, 5, 10  
(540)

**ONA & ON**

(111) **377254**  
(220) 28.03.2019  
(320) 28.03.2019  
(442) 02.10.2019  
(151) 08.01.2020

(730) **Chervon (HK) Limited**, Room 803B, 8/F, Allied Kajima Building, 138 Gloucester Road, Wan Chai, Hong Kong, CN

(740) Čermák a spol., JUDr. Karel Čermák jr. Ph.D., LL.M., Elišky Peškové 735/15, Praha 5, 15000

(210) O-554874

(510) (7) ruční obráběcí stroje, elektrické ruční obráběcí stroje, mobilní obráběcí stroje, mobilní úhlové brusky, mobilní brusky pro přímé broušení, mobilní mořicí stroje, mobilní pily, mobilní šroubovací stroje, mobilní vrtací stroje, mobilní trubkové brousící stroje, mobilní pásové brousící stroje, mobilní frézovací stroje, mobilní frézovací stroje šterbin ve stěně, mobilní míchací stroje, mobilní leštící stroje, mobilní řezací stroje kamene, přizpůsobené nádoby a přepravní kufry pro mobilní obráběcí stroje a mobilní obráběcí nástroje, mobilní odsávací zařízení pro odsávání nečistot a prachu, frézovací, leštící, brousící, řezací, krájecí, šroubovací, vrtací a míchací nástroje pro mobilní obráběcí stroje, vysavače prachu, stroje na obdělávání půdy, zahradní a lesnické stroje a zařízení, vertikátory, řezací stroje na řezání větví, zahradnické nůžky (stroje), půdní frézy (stroje), elektrické zahradní nástroje, přístroje pro zahradnictví (stroje), řezací stroje, nůžky na plot (stroje), nástroje, díly a příslušenství pro výše uvedené zboží; (8) ruční nástroje, mořicí nástroje, pily, nástroje pro obrábění povrchu broušením, frézovací nástroje, frézovací nástroje na frézování šterbin ve stěně, míchací nástroje, nástroje na obrábění lakovaných povrchů, leštící nástroje, řezací nástroje kamene, krájecí, šroubovací a vrtací nástroje, a to pro obráběcí stroje, díly a příslušenství pro výše uvedené zboží; (9) laserové měřicí přístroje, laserové přijímače, laserové stativy, zařízení a nástroje pro akumulování elektrického proudu, baterie, elektrické akumulátory, nabíjecí zařízení pro dobíjecí přístroje.

(511) 7, 8, 9

(540)

**FLEX**

(111) **377255**  
(220) 28.03.2019  
(320) 28.03.2019  
(442) 02.10.2019  
(151) 08.01.2020

(730) **Chervon (HK) Limited**, Room 803B, 8/F, Allied Kajima Building, 138 Gloucester Road, Wan Chai, Hong Kong, CN

(740) Čermák a spol., JUDr. Karel Čermák jr. Ph.D., LL.M., Elišky Peškové 735/15, Praha 5, 15000

(210) O-554876

(591) Barevná

(510) (7) ruční obráběcí stroje, elektrické ruční obráběcí stroje, mobilní obráběcí stroje, mobilní úhlové brusky, mobilní brusky pro přímé broušení, mobilní mořicí stroje, mobilní pily, mobilní šroubovací stroje, mobilní vrtací stroje, mobilní trubkové brousící stroje, mobilní pásové brousící stroje, mobilní frézovací stroje, mobilní frézovací stroje šterbin ve stěně, mobilní míchací stroje, mobilní leštící stroje, mobilní řezací stroje kamene, přizpůsobené nádoby a přepravní kufry pro mobilní obráběcí stroje a mobilní obráběcí nástroje, mobilní odsávací zařízení pro odsávání nečistot a prachu, frézovací, leštící, brousící, řezací, krájecí, šroubovací, vrtací a míchací nástroje pro mobilní obráběcí stroje, vysavače prachu, stroje na obdělávání půdy, zahradní a lesnické stroje a zařízení, vertikátory, řezací stroje na řezání větví, zahradnické nůžky (stroje), půdní frézy (stroje), elektrické zahradní nástroje, přístroje pro zahradnictví (stroje), řezací stroje, nůžky na plot (stroje), nástroje, díly a příslušenství pro výše uvedené zboží; (8) ruční nástroje, mořicí nástroje, pily, nástroje pro obrábění povrchu broušením, frézovací nástroje, frézovací nástroje na frézování šterbin ve stěně, míchací nástroje, nástroje na obrábění lakovaných povrchů, leštící nástroje, řezací nástroje kamene, krájecí, šroubovací a vrtací nástroje, a to pro obráběcí stroje, díly a příslušenství pro výše uvedené zboží; (9) laserové měřicí přístroje, laserové přijímače, laserové stativy, zařízení a nástroje pro akumulování elektrického proudu, baterie, elektrické akumulátory, nabíjecí zařízení pro dobíjecí přístroje.

(511) 7, 8, 9

(540)

**FLEX**

(111) **377256**  
(220) 11.04.2019  
(320) 11.04.2019  
(442) 02.10.2019  
(151) 08.01.2020

(730) **Ander Marek Ing.**, Americká 398, Holýšov, 34562, CZ

(740) DANĚK & PARTNERS Advokátní a patentová kancelář, Ing. Vilém Daněk Ph.D., LL.M., Vinohradská 403/17, Praha 2, Vinohrady, 12000

(210) O-555231

(510) (9) mobilní aplikace, počítačový hardware, počítačový software, stahovatelné softwarové aplikace, včetně her, informace a data na nosičích nebo i v elektronických, datových, informačních, počítačových a komunikačních sítích, související software a hardware, elektronické, datové nebo informační nebo komunikační nebo výpočetní sítě včetně jednotlivých součástí a náhradních dílů obsažených ve třídě 9, multimediální aplikace, počítačové hry (software), identifikátor typu dat informačních technologií, elektronický portál, počítačový herní software, herní programy (programy) a software pro použití s elektronickými hrami všeho druhu, počítačové periferie, vybavení pro elektronické zpracování dat, vybavení pro počítačové sítě a datovou komunikaci, komponenty a náhradní díly pro počítače, přístroje pro záznam, převod, reprodukci zvuku nebo obrazu, přístroje pro zpracování informací, počítače, informace a záznamy na nosičích zařazených ve třídě 9, elektronická data a databáze, informační produkty v elektronických, datových, informačních a telekomunikačních sítích všeho druhu, software a hardware, periodika a knihy v elektronické podobě, databázové produkty zařazené ve třídě 9, nosiče dat či záznamů včetně audiokazet nahané i nenahané, elektronické, datové nebo informační sítě, multimediální aplikace na nosičích zařazených ve třídě 9 nebo v sítích, interaktivní a grafické programy, elektronické peněženky, čipy, multimediální nebo informační katalogy, audiovizuální programy a díla, programové vybavení pro počítače, software, hardware výpočetní, komunikační nebo informační techniky, elektronické databáze a databázové produkty, informace a záznamy na nosičích s výjimkou nosičů papírových ze třídy 16, internetové domény, DVD, magnetické nosiče dat, elektronické tablety, mobilní telefony, přenosné elektronické přístroje a zařízení, přenosné počítače, ruční počítače, karty pro použití jako platební karty, bankovní karty zakódované, magnetické nebo strojově čitelné, hodnotové karty pro finanční účely (strojově čitelné nebo magnetické), včetně karet přizpůsobených pro mobilní telefony, sluneční brýle, brýle, kontaktní čočky; (41) pořádání a řízení pracovních setkání, provozování informačního systému, vzdělávací a školicí činnosti v rámci této třídy, elektronické publikování (DTP), poskytování on-line elektronických publikací (bez možnosti stažení), vydávání elektronických knih a časopisů on-line, zábava, výchova, vzdělávací služby včetně těch, které se týkají her, sportovní a kulturní aktivity, pořádání a vedení internetových her, herní služby poskytované prostřednictvím internetu, pořádání a organizování turnajů ve videohrách (vzdělávacích, zábavných), pořádání sportovních závodů, tělesná výchova, provozování a pronájem sportovních zařízení, golfových hřišť, stadiónů, tenisových dvorců, plaveckých bazénů, gymnastický výcvik, půjčování sportovního nářadí, s výjimkou dopravních prostředků, pořádání festivalů, hudební produkce v rámci této třídy, služby pro oddech a rekreace, informace a zprostředkování možností rekreace, rozptýlení, zábavy, management turistických destinací, organizování kulturních nebo vzdělávacích výstav, organizování živých představení a vystoupení, pořádání divadelních představení, provozování kinosálů, koncertní síně, provozování muzeí, knihovny (půjčovny knih), pořádání diskoték, organizování a vedení kolokvií, konferencí, kongresů, seminářů, symposií, informace o výchově a vzdělávání, školení, praktické cvičení, instruktážní výcvik, zkoušení, přezkoušení, dálkové studium, korespondenční kurzy, internátní školy, dětské jesle a školky (výchova), prázdninové tábory (zábava), náboženská výchova, pomoc a poradenství pro volbu povolání, výstavní a galerijní činnost v rámci této třídy, provozování kasin a heren, provozování her on-line (z počítačové sítě), noční kluby, karaoke, výchovně-zábavné klubové služby, kluby zdraví, cirkusy, drezúra zvířat, provozování zoologických zahrad, půjčování filmů, umělecké a módní

agentury, estrády, pořádání loterií, organizování plesů, plánování a organizování večírků a oslav, předprodej vstupenek (zábava), filmová tvorba, filmová studia, dabing, digitální zpracování obrazu, nahrávací studia, výroba rozhlasových a televizních programů, zpravodajské služby, obrazové zpravodajství, fotografování, půjčování a pronájem divadelních a jiných dekorací včetně osvětlení, pronájem rozhlasových a televizních přijímačů, půjčování přenosných videokamer, vydávání knih, posunková řeč (tlumočení), překladatelské služby; (42) pronájem mobilní aplikace, pronájem informačních systémů, návrh a vývoj počítačového hardwaru a softwaru, pronájem počítačového softwaru, pronájem počítačů, pronájem webových serverů, aktualizace počítačového softwaru, vývoj aplikací v oblasti počítačového softwaru, hosting softwaru jako služby (SaaS), on-line poskytování webového softwaru, údržba počítačového softwaru, pronájem herního softwaru, oprava počítačového softwaru, software jako služba (SaaS), tvorba softwaru, poradenské a konzultační služby týkající se výše uvedeného, poskytování informací týkajících se výše uvedeného, webové stránky (tvorba a správa), vědecké a technologické služby a s ním spojený výzkum a návrhy, průmyslové analýzy a výzkum, design internetových stránek a prezentací, vypracovávání technických zpráv, dobrozdání, expertiz a posudků, technické kreslení, odborné technické poradenství a vypracovávání posudků (v oblasti přírodovědné, architektonické a inženýrské činnosti), expertizy a tvorba předpisů pro provoz a údržbu strojů a zařízení, konstruktérská a projekční činnost, tvorba programového vybavení, návrh a vývoj počítačového hardwaru a softwaru, analýzy chemické, přírodovědný výzkum, průzkum a projektování, výzkum a vývoj nových výrobků, konzultační, asistenční, analytické, designérské, vyhodnocovací a programovací služby týkající se počítačového software, firmware, hardware a informačních technologií, konzultace týkající se hodnocení, výběru a zavádění počítačového software, firmware, hardware, informačních technologií a systému zpracování dat, informačních technologií a duševního vlastnictví, a to i prostřednictvím telekomunikačních sítí, dodávkou on-line, Internetem a sítí World Wide Web, webhosting, webdesing, výzkumné služby, kódování a dekodování zabezpečovacích systémů (tvorba software), poradenská činnost v oblasti aplikace výpočetní techniky, v oblasti informatiky, vytváření virtuálních počítačových 3 D animací a modelů, informačních technologií, navrhování a realizace automatizovaných systémů řízení, programátorská činnost, projekce počítačových sítí, pronájem, instalace, opravy, údržba a servis software, vytváření interaktivních aplikací umožňující předávání a tvorbu grafické podoby prostřednictvím sítě Internet, programování, software - návrhy, převod a konverze počítačových programů a údajů (kromě fyzické konverze), převod a konverze údajů a dokumentů z fyzických médií na elektronická média, hostování na počítačových stránkách WEB, instalace počítačových programů, návrh počítačových systémů, programování internetových databázových systémů a internetových aplikací, konstrukce WWW prezentací a řešení WWW serverů, aktualizace a údržba počítačových programů, pronájem času, dat a údajů na přístup do počítačových databází, zhotovování kopií počítačových programů, technické studie v oblasti počítačů a programového vybavení, výzkum, vývoj a tvorba systémů pro elektronické obchodování, včetně příslušného software a hardware, poskytování know-how pro oblast elektronického obchodování a informačních technologií, programování multimediálních aplikací, vytváření interaktivních a grafických programů, počítačové animace a vizualizace, grafický design, zavádění, aktualizace, návrhy, strukturování a programování či jiné vytváření databází, jiných datových systémů a aplikací pro jejich zpracování, včetně jejich poskytování, přístupu k nim a jejich instalace, zavádění, aktualizace a údržby, návrhy, strukturování a programování či jiné vytváření internetových či intranetových počítačových stránek a nástěnek (webpages a websites) a internetových či intranetových aplikací, hostování (poskytování volného prostoru) pro internetové či intranetové informace, služby, hostování (poskytování volného prostoru) pro internetové či intranetové aplikace, převod (konverze) počítačových programů, dat či jiných údajů v elektronické podobě z různých formátů do jiných formátů, převod (konverze) dokumentů, dat či jiných údajů z fyzických médií na elektronická média, zálohování dat a informací elektronickými a počítačovými prostředky a prostřednictvím elektronické pošty.

(511) 9, 41, 42

(540)

## Jobka

(111) 377257

(220) 15.04.2019

(320) 15.04.2019

(442) 02.10.2019

(151) 08.01.2020

(730) **Muzeum Beskyd Frýdek-Místek, příspěvková organizace**, Hluboká 66, Frýdek-Místek, 73801, CZ

(210) O-555296

(510) (9) počítačové softwarové platformy pro sociální sítě; (35) administrativní zpracování nákupních objednávek, aktualizování reklamních materiálů, zasílání reklamních materiálů zákazníkům, pronájem reklamních ploch, venkovní reklama, styk s veřejností, vydávání reklamních nebo náborových, propagačních a inzertních textů, zajišťování novinového předplatného (pro předplatitele), nábor zaměstnanců, poskytování obchodních nebo podnikatelských informací, inzerce poštou, optimalizace provozu webových stránek, pronájem prodejních stánků, reklama, propagační marketing, reklama online, bannerová reklama, propagační činnost a reklama, televizní reklama, šíření reklamních materiálů (prospekty, brožury a tiskoviny); (38) elektronická pošta, posílání zpráv, služby diskusních místností pro sociální sítě, fóra (chatové místnosti) pro sociální sítě, internetové komunikační služby; (41) výchovná, vzdělávací a kulturní činnost, pořádání kulturních, výchovných a vzdělávacích výstav, vydavatelská, nakladatelská a publikační činnost, pořádání přednášek, školení, seminářů, sympózií a konferencí, pořádání kulturních, vzdělávacích a výchovných akcí, přehlídek a festivalů, organizování vzdělávacích a zábavných soutěží, organizování a prezentace živých vystoupení, organizování prohlídek s průvodcem, předprodej vstupenek, vyučování (výuka), divadelní představení, zábavní služby, ve kterých se objevují fiktivní postavy, zábava ve formě živých vystoupení a osobních vystoupení postav v kostýmech.

(511) 9, 35, 38, 41

(540)

## Hrad Hukvaldy

(111) 377258

(220) 26.04.2019

(320) 26.04.2019

(442) 02.10.2019

(151) 08.01.2020

(730) **Hronek & partners s.r.o.**, Václavské náměstí 832/19, Praha 1, Nové Město, 11000, CZ

(740) Bird & Bird s.r.o. advokátní kancelář, Mgr. Vojtěch Chloupek, advokát, Na příkopě 583/15, Praha 1, Staré Město, 11000

(210) O-555588

(591) Barevná

(510) (35) obchodní analýzy, průzkum a informační služby, obchodní zprostředkovatelské služby a informace pro spotřebitele, pomoc v obchodní a podnikatelské činnosti, management a administrativní služby, reklama, marketing a propagační služby, reklamní, marketingové a propagační služby, agenturní služby zaměřené na propagaci sportovních osobností, agentury pro práci s veřejností, aktualizace reklamních informací v počítačové databázi, aktualizace reklamních materiálů, asistence managementu v oblasti podpory obchodní činnosti, asistence pro vedení v obchodních podnicích ohledně reklamy, bannerová reklama, digitální reklamní služby, elektronické obchodní služby, a to poskytování informací o výrobcích prostřednictvím telekomunikačních sítí k reklamním a prodejním účelům, elektronické publikování tiskovin pro reklamní účely, event marketing (získávání zákazníků pořádáním akcí), filmová reklama, finanční marketing, grafická úprava pro reklamní účely, indexování webových stránek pro komerční nebo reklamní účely, konzultace pro styk s veřejností, konzultace v oboru styku s veřejností, konzultace vztahující se ke stykům s veřejností, lobování komerční, obchodní lobbistické služby, pomoc při vedení obchodních podniků ohledně styku s veřejností, poradenské služby ohledně styku s veřejností, poradenství pro styk s veřejností, poradenství týkající se komunikačních strategií v oblasti vztahů s veřejností, poradenství týkající se vztahů s veřejností, provádění studií v oblasti styku s veřejností, studie o práci s veřejností, studie o styku s veřejností, studie v oboru styku s veřejností, služby předvádění výrobků a vystavování zboží, aranžování výkladních skříní, aranžování výkladů, aranžování výloh, expoziční služby zaměřené na obchodní propagaci výrobků, organizace a řízení prezentací výrobků, pořádání expozic pro komerční účely, pořádání expozic pro obchodní účely, pořádání expozic pro reklamní účely, pořádání předváděcích akcí pro komerční účely, pořádání předváděcích akcí pro obchodní účely, pořádání předváděcích akcí pro reklamní účely, předvádění výrobků, předvádění zboží, předvádění zboží pro reklamní účely, prezentace finančních produktů ve sdělovacích prostředcích, pro účely maloobchodního prodeje, prezentace fotografického vybavení (pro reklamní účely), prezentace výrobků prostřednictvím sdělovacích prostředků všeho pro maloobchodní účely, prezentace výrobků

v komunikačních médiích pro účely maloobchodu, prezentace zboží a služeb elektronickou cestou, také v rámci služeb takzvaného teleshoppingu a homeshoppingu, prezentace zboží a služeb, příprava a prezentace audiovizuálních ukázek pro reklamní účely, služby obchodních výstav a veletrhů, služby vztahů s veřejností (public relations), obchodní předváděcí akce (pořádání -), organizace a pořádání veletrhů pro komerční nebo reklamní účely, organizace módních přehlídek k reklamním účelům, organizace obchodních a podnikatelských výstav, organizace obchodních veletrhů, organizace výstav a veletrhů pro obchodní a reklamní účely, organizování a vedení výstav k účelům obchodu, organizování a vedení výstav k obchodním účelům, organizování akcí pro komerční a reklamní účely, organizování akcí, výstav, prodejních trhů a přehlídek pro obchodní, propagační a reklamní účely, organizování komerčních nebo propagačních veletrhů a výstav, organizování komerčních nebo propagačních výstav, organizování akcí pro komerční a propagační účely, módní přehlídky k obchodním účelům, organizování komerčních nebo propagačních veletrhů, organizování módních přehlídek pro obchodní účely, organizování prodejních trhů pro obchodní a reklamní účely, organizování výstav a akcí k obchodním nebo reklamním účelům, organizování výstav pro obchodní účely, plánování a vedení obchodních trhů, výstav a prezentací k ekonomickým a reklamním účelům, pořádání a řízení odborných veletrhů, pořádání a řízení výstav pro obchodní účely, pořádání a vedení obchodních prezentací, pořádání a vedení uměleckých výstav pro komerční nebo reklamní účely, pořádání a vedení veletrhů a výstav pro reklamní účely, pořádání a vedení veletrhů a výstav pro obchodní účely, pořádání veletrhů pro obchodní a reklamní účely, pořádání veletrhů v oblasti automobilového průmyslu, pořádání virtuálních výstavních veletrhů on-line, pořádání výstav květin a rostlin pro obchodní nebo reklamní účely, věcnostní, pobídkové a bonusové programy, marketing zboží a služeb druhých prostřednictvím distribuce kuponů, organizace a management obchodních motivačních a věcnostních programů, organizace, obsluha a sledování věcnostních programů pro zákazníky, organizace, provozování a kontrola prodeje a propagačních motivačních programů, organizace zákaznických věcnostních programů pro komerční, propagační nebo reklamní účely, organizační konzultace týkající se věcnostních programů pro zákazníky, organizování a řízení zákaznických věcnostních programů, organizování, provozování a dohled nad motivačním systémem, organizování, provozování a kontrola motivačních programů, organizování, provozování a kontrola pobídkových systémů, organizování, provozování a dohled nad pobídkovými programy, organizování, provozování a kontrola věcnostních a motivačních programů, organizování, provozování a kontrola zákaznických věcnostních programů, podpora prodeje prostřednictvím zákaznických věcnostních programů, podpora prodeje zboží a služeb třetích osob udělováním nákupních bodů za používání kreditních karet, propagace prodeje pro třetí osoby poskytovaná prostřednictvím distribuce a správy karet pro zvýhodněné uživatele, propagace zboží a služeb druhých prostřednictvím správy prodejních a propagačních pobídkových programů zahrnujících obchodní známky, řízení odběratelských vztahů (customer relationship management), řízení věcnostních programů zahrnující slevy nebo pobídky, služby v oblasti správy věcnostních karet, služby věcnostních programů, služby zákaznického klubu pro komerční, propagační a/nebo reklamní účely, správa hotelových pobídkových programů jiných subjektů, správa prodejních a propagačních pobídkových programů, správa programů pobídek na podporu prodeje, správa programů pro pravidelně cestující v letecké přepravě, správa slevového programu, který umožňuje účastníkům získávat slevy na výrobky a služby prostřednictvím členské slevové karty, správa věcnostních a pobídkových programů, správa věcnostních programů na základě nákupních kuponů, poskytování prostor, času a médií pro reklamu, billboardy reklamní (pronájem -), leasing reklamních billboardů, poskytování a pronajímání reklamního prostoru na internetu, poskytování informatizovaných reklamních služeb, poskytování prostoru na webových stránkách k reklamě na výrobky a služby, poskytování reklamního prostoru v periodických publikacích, novinách a časopisech, poskytování reklamního prostoru elektronickými prostředky a globálními informačními sítěmi, poskytování reklamního prostoru elektronickými prostředky a celosvětovými informačními sítěmi, poskytování reklamního prostoru v elektronických médiích, poskytování reklamního prostoru na celosvětové počítačové síti, poskytování reklamního prostoru, pronájem billboardů (reklamních ploch), pronájem digitálních billboardů, pronájem míst/ploch pro reklamu, pronájem plakátovacích ploch, pronájem reklamní plochy ve vlacích, pronájem reklamní plochy na letácích, pronájem reklamní plochy na železničním zařízení, pronájem reklamních ploch a reklamního materiálu, pronájem reklamních ploch, pronájem reklamního času v komunikačních médiích, pronájem reklamního času v kinech, pronájem reklamního prostoru na webových stránkách, pronájem reklamního prostoru on-line, pronájem reklamního prostoru na internetu za účelem inzercí

pracovních míst, pronájem reklamního prostoru na internetu, reklamní prostor na internetu (pronájem -), zajišťování reklamního prostoru v novinách, rozšiřování reklamních marketingových a propagačních materiálů, distribuce a šíření reklamních materiálů (letáků, prospektů, tištěných materiálů, vzorků), distribuce letáků, brožur, tiskovin a vzorků pro reklamní účely, distribuce propagačních materiálů, distribuce propagačních materiálů, především letáků, prospektů, brožur a vzorků, zejména pro katalogový zásilkový prodej, zahraniční či nikolí, distribuce propagačního materiálu, distribuce prospektů a reklamních vzorků, distribuce prospektů a vzorků, distribuce reklam a komerčních oznámení, distribuce reklamní korespondence a reklamních příloh pravidelných vydání, distribuce reklamních brožur, distribuce reklamních inzerátů, distribuce reklamních letáků, distribuce reklamních materiálů poštou, distribuce reklamních materiálů (letáků, prospektů, brožur, vzorků, zejména pro zásilkové prodeje dle katalogu) zahraniční či nikolí, distribuce reklamních materiálů, distribuce reklamních textů, distribuce tištěných propagačních materiálů poštou, distribuce vzorků, distribuce vzorků k reklamním účelům, distribuce zboží k reklamním účelům, podpora prodeje zboží a služeb třetích osob prostřednictvím distribuce tištěných materiálů a reklamních soutěží, přímá poštovní reklama, propagace prodeje zboží a služeb třetích osob cestou distribuce tiskovin a propagačních soutěží, propagace zboží a služeb třetích osob prostřednictvím distribuce karet na slevy, propagace zboží a služeb druhých prostřednictvím distribuce kuponů, reklamní materiály (šíření), reklamní nebo inzertní materiály (rozšiřování -), rozšiřování (distribuce) reklamních vzorků, rozšiřování (distribuce) vzorků, rozšiřování reklamních materiálů, rozšiřování reklamy pro třetí osoby prostřednictvím internetu, rozšiřování vzorků (zboží), šíření letáků pro reklamní účely, šíření reklam, šíření reklamních a propagačních materiálů, šíření reklamních, marketingových a propagačních materiálů, šíření reklamních materiálů (prospekty, brožury a tiskoviny), šíření reklamních materiálů na veřejných prostranstvích, šíření reklamních materiálů on-line, šíření reklamy poštou, šíření reklamy pro třetí osoby prostřednictvím online komunikačních sítí po internetu, šíření reklamy pro třetí osoby, šíření reklamy prostřednictvím on line komunikačních sítí, služby v oblasti šíření reklamních materiálů, zajišťování distribuce reklamní literatury v reakci na telefonickou poptávku, služby spočívající v zaslání adresných reklamních materiálů, poskytované specializovanými agenturami, šíření reklamy prostřednictvím internetu, konzultační a poradenské služby a pomoc v oblasti reklamní, marketingové a propagační činnosti, konzultace v oblasti reklamy v tisku, konzultace v oblasti reklamy a marketingu, konzultace v oblasti segmentace trhu, konzultační služby v oblasti reklamy, marketingová asistence, marketingové konzultační služby, marketingové poradenské služby, marketingové poradenství, obchodní poradenské služby vztahující se k marketingu kampaní ke shromažďování finančních prostředků, analýza marketingových trendů, obchodní poradenské služby vztahující se k propagační kampani na shromažďování finančních prostředků, obchodní poradenské služby vztahující se k marketingu, obchodní poradenství týkající se reklamy, obchodní poradenství v oblasti propagační činnosti, obchodní poradenství vztahující se ke konzultacím v oboru marketingového řízení, administrativa (obchodní) udělování licencí ke zboží a službám druhých, administrativa prodeje, administrativní služby související s odkazováním klientů na právníky, administrativní služby související s doporučováním pacientů k vyšetření, administrativní služby v oblasti příjmu prodejních objednávek, administrativní služby v oblasti zpracování reklamaci v záruční době, administrativní řízení hotelů, administrativní zpracování dat, řízení lidských zdrojů a náborové služby, kancelářské služby, obchodní konzultační a poradenské služby, sběr a systemizace dat z obchodní a podnikatelské činnosti, adresy (kompilace seznamů -), adresy (sestavování seznamů -), kompilování obchodních adresářů, soupisů, obchodní informace (sběr-), obchodní informace (sestavování -), počítačové sestavování seznamů objednávek, počítačové sestavování zákaznických indexů, počítačové vyhledávání obchodních informací, počítačový sběr dat z prodejních míst pro maloobchodníky, poradenství ohledně přípravy obchodních statistik, příprava obchodních statistických informací, příprava statistických obchodních dat, řízení obchodních záznamů, sběr informací pro podnikatelské subjekty, sběr obchodních informací, sběr obchodních statistik, sběr statistických údajů pro podnikání, sběr statistik pro podnikatelské subjekty, sestavování obchodních adresářů on-line, sestavování obchodních adresářů určených ke zveřejnění na internetu, sestavování obchodních rejstříků, sestavování obchodních statistik, sestavování obchodních statistik obchodních informací, sestavování rejstříků informací pro komerční nebo reklamní účely, sestavování rejstříků pro dovozce, sestavování rejstříků pro vývozce, sestavování seznamů potenciačních zákazníků, sestavování seznamů pro přímé zaslání reklamních materiálů (direct mailing), sestavování statistických modelů pro poskytování informací o dynamice trhu,

sestavování statistik pro reklamu, sestavování statistik pro obchodní nebo komerční účely, služby počítačového zpracování obchodních informací, správa finančních záznamů, získávání obchodních informací ohledně stavu společnosti, získávání obchodních informací ohledně aktivit společnosti, průzkum trhu, pronájem kancelářských strojů, dražební služby, pronájem prodejních automatů, maloobchodní nebo velkoobchodní služby pro farmaceutické, veterinární a sanitární přípravky a lékařské potřeby, maloobchodní prodej alkoholických nápojů s výjimkou piva, maloobchodní prodej audiovizuálního zařízení, maloobchodní prodej čajů, maloobchodní prodej časoměrných přístrojů, maloobchodní prodej chemikálií pro použití v zemědělství, maloobchodní prodej čokolády, maloobchodní prodej cukrářských výrobků, maloobchodní prodej deštníků, maloobchodní prodej dezertů, maloobchodní prodej dietetických přípravků, maloobchodní prodej her, maloobchodní prodej hraček, maloobchodní prodej hudebních nástrojů, maloobchodní prodej kávy, maloobchodní prodej kovového zboží, maloobchodní prodej krmiva pro zvířata, maloobchodní prodej erotických pomůcek, maloobchodní prodej jednorázových papírových výrobků, maloobchodní prodej kakaa, maloobchodní prodej masa, maloobchodní prodej materiálů pro výtvarníky, maloobchodní prodej pečiva, maloobchodní prodej piva, maloobchodní prodej papírnického zboží, maloobchodní prodej obuvi, maloobchodní prodej oblečení, maloobchodní prodej nealkoholických nápojů, maloobchodní prodej nábytku, maloobchodní prodej nádobí, maloobchodní prodej mražených jogurtových krémů, maloobchodní prodej mořských plodů, maloobchodní prodej mléčných výrobků, maloobchodní prodej přípravků na výrobu nápojů, maloobchodní prodej předmětů sloužících k úpravě vzhledu lidí, maloobchodní prodej potravy (pro zvířata), maloobchodní prodej školních pomůcek, maloobchodní prodej sorbetů, maloobchodní prodej sportovního vybavení, maloobchodní prodej sportovních předmětů, maloobchodní prodej svátečních dekorací, maloobchodní prodej tabákových předmětů, maloobchodní prodej tabáku, maloobchodní prodej tiskovin, maloobchodní prodej toaletních potřeb, maloobchodní prodej uměleckých děl, maloobchodní prodej vybavení pro vaření jídel, maloobchodní prodej vozidel, maloobchodní prodej výživových doplňků, maloobchodní prodej zařízení pro fyzikální terapii, maloobchodní prodej zařízení do bytu, maloobchodní prodej zavazadel, maloobchodní prodej zmrzliny, maloobchodní služby týkající se umělých kožešin, velkoobchodní prodej mléčných výrobků, velkoobchodní prodej mořských plodů, velkoobchodní prodej mražených jogurtových krémů, velkoobchodní prodej nástrojů sloužících k přípravě pokrmů, velkoobchodní prodej nealkoholických nápojů, velkoobchodní prodej oblečení, velkoobchodní prodej obuvi, velkoobchodní prodej papírnického zboží, velkoobchodní prodej pečiva, velkoobchodní prodej piva, velkoobchodní prodej her, velkoobchodní prodej hraček, velkoobchodní prodej jednorázových papírových výrobků, velkoobchodní prodej kakaa, velkoobchodní prodej kávy, velkoobchodní prodej kovového zboží, velkoobchodní prodej krmiva pro zvířata, velkoobchodní prodej masa, velkoobchodní prodej lékařských nástrojů, velkoobchodní prodej lékařských přístrojů, velkoobchodní prodej materiálů pro výtvarníky, služby maloobchodního prodeje v oblasti pekařských výrobků, služby on-line maloobchodních prodejen v oblasti oděvů, služby on-line maloobchodních prodejen v oblasti kosmetiky a kosmetických výrobků, maloobchodní prodej alkoholických nápojů s výjimkou piva, velkoobchodní prodej audiovizuálního zařízení, velkoobchodní prodej čajů, velkoobchodní prodej čokolády, velkoobchodní prodej cukrářských výrobků, velkoobchodní prodej deštníků, velkoobchodní prodej dezertů, maloobchodní služby zaměřené na kožešiny, maloobchodní služby zásilkového prodeje oděvů, maloobchodní služby zásilkového prodeje zaměřené na kosmetické přípravky, maloobchodní zásilkové služby týkající se piva, maloobchodní zásilkové služby týkající se nealkoholických nápojů, maloobchodní zásilkové služby týkající se potravin, maloobchodní zásilkové služby týkající se alkoholických nápojů (s výjimkou piva), on line maloobchodní služby zaměřené na oděvy, on line maloobchodní služby zaměřené na hračky, on line maloobchodní služby týkající se kosmetiky, on line maloobchodní služby týkající se šperků a klenotů, on line maloobchodní služby zaměřené na kabelky, on line maloobchodní služby zaměřené na zavazadla, pronájem prodejních stánků, skladové služby pro maloobchodní prodej oděvů, maloobchodní služby v oblasti cukrovinek, maloobchodní služby v oblasti lahůdek, maloobchodní služby v oboru počítačového softwaru, maloobchodní služby v souvislosti s počítačovým hardwarem, maloobchodní služby v souvislosti s počítačovým hardwarem, maloobchodní služby v souvislosti se zahradnickým načiním, maloobchodní služby v souvislosti s přenosnými počítači, maloobchodní služby v souvislosti s elektronickými publikacemi s možností stažení, maloobchodní služby vztahující se k potravinám, maloobchodní služby zaměřené na papírenské zboží, maloobchodní služby zaměřené na prodej oděvů a oděvních doplňků, maloobchodní služby zaměřené na květiny,

maloobchodní služby zaměřené na ovoce, maloobchodní služby týkající se potravin poskytované prostřednictvím celosvětových počítačových sítí, maloobchodní služby týkající se alkoholických nápojů (s výjimkou piva) poskytované prostřednictvím celosvětových počítačových sítí, maloobchodní služby v oblasti módních doplňků, maloobchodní služby v oblasti sportovních potřeb, maloobchodní služby v oblastech domácích elektrických zařízení, maloobchodní služby v oblasti příslušenství k autům, maloobchodní služby v oblasti domácích elektronických zařízení, maloobchodní služby poskytované prostřednictvím katalogů týkající se nealkoholických nápojů, maloobchodní služby poskytované prostřednictvím katalogů týkající se alkoholických nápojů (s výjimkou piva), maloobchodní služby poskytované prostřednictvím katalogů týkající se piva, maloobchodní služby poskytované prostřednictvím celosvětových počítačových sítí týkající se piva, maloobchodní služby s hudebními soubory s možností stažení, maloobchodní služby spojené s prodejem nábytku, maloobchodní služby týkající se chytrých telefonů, maloobchodní služby týkající se chytrých hodinek, maloobchodní služby týkající se mobilních telefonů, maloobchodní služby týkající se potravin poskytované prostřednictvím katalogů, maloobchodní prodej zbraní, maloobchodní prodej záznamové techniky, administrativní služby v oblasti akciových plánů pro zaměstnance, administrativní zpracování počítačových nákupních objednávek, administrativní zpracování reklamaci v záruční době, administrativní zpracování objednávek, administrativní zpracování nákupních objednávek v rámci služeb poskytovaných zásilkovými společnostmi, agentura na import a export výrobků, agenturní služby pro dovoz, agentury pro dovoz a vývoz energií, agentury pro dovoz a vývoz zboží, agentury pro export a import, agentury pro vývoz a dovoz, analýza cen, cenové nabídky na zboží a služby, cenové srovnávání, dodávání alkoholických nápojů třetím osobám (nákup produktů pro jiné firmy), dodavatelské služby pro třetí osoby (nákup výrobků a služeb pro jiné podniky), dojednávání dohod týkajících se prodeje a nákupu zboží, dovoz a vývoz (služby agentury pro -), dovozní a vývozní kanceláře, cenové analýzy, elektronické zpracování objednávek, hodnocení na základě srovnávání cen ubytování, informace a konzultace v oblasti zahraničního obchodu, informační služby o obchodních metodách, komerční informace a rady pro spotřebitele (spotřebitelská poradna), konzultace v oblasti prodejních technik a prodejních programů, nákup zboží a služeb pro jiné podniky, management pro průmyslové a obchodní podniky v oblasti jejich zásobování kancelářskými potřebami, nákupní objednávky (administrativní zpracování), noviny (zajišťování předplatného pro třetí osoby), obchodní informace a poradenství pro zákazníky (zákaznická poradna), obchodní informační a poradenské služby pro spotřebitele se zaměřením na kosmetiku, obchodní informační a poradenské služby pro spotřebitele se zaměřením na líčidla, obchodní správa licencí na výrobky a služby pro třetí osoby, obchodní zprostředkovatelské služby týkající se propojování potenciálních soukromých investorů s podnikateli, kteří potřebují financování, obchodní zprostředkovatelské služby v oblasti propojování potenciálních soukromých investorů s podnikateli, kteří potřebují financování, objednávání pro třetí strany, objednávkové služby (pro třetí strany), obstarávání zboží jménem jiných podniků, on-line objednávkové služby odnášky jídla z restaurací a jeho donášky, on-line objednávkové služby, outsourcingové služby ke zprostředkování nákupu výrobků pro třetí strany, počítačové objednávání zboží, počítačové on-line objednávky, pořádání a vedení prodejních akcí týkajících se dobytku, pořádání a vedení prodejních akcí pro druhé týkajících se hospodářských zvířat a registrovaného a komerčního dobytka, pořádání a vedení prodejních akcí týkajících se hospodářských zvířat, pořádání podnikových prezentací spojených s nákupem a prodejem výrobků, pořádání prezentací pro komerční účely, pořádání prezentací pro obchodní účely, poradenské a informační služby ohledně tarifů, poradenské a konzultační služby v oblasti týkajících se zbožím pro jiné subjekty, poradenské služby ohledně objednávání papírenského zboží, poradenské služby ohledně nákupu zboží jménem podniku, poradenské služby v oblasti zprostředkování zboží a služeb, poradenské služby vztahující se ke komerčním transakcím, poradenské služby zaměřené na nákup zboží jménem třetích osob, poradenství ohledně kalkulace prodejních objednávek, poradenství v oblasti výměnného obchodu, poskytování informací ke spotřebním produktům, které se týkají softwaru, poskytování informací o spotřebním zboží vztahujících se ke kosmetice, poskytování informací prostřednictvím internetu ohledně prodeje automobilů, poskytování informací spotřebitelům v souvislosti s potravinami a nápoji, poskytování informací zákazníkům o výrobku, poskytování obchodního prostoru on-line pro nakupující a prodávající výrobků a služeb, poskytování on-line tržního prostoru pro subjekty nakupující a prodávající výrobky a pro subjekty požadující či nabízející služby, poskytování on-line služeb týkajících se porovnávání cen, poskytování poradenství spotřebitelům v souvislosti s kosmetikou,



poskytování poradenství spotřebitelům v souvislosti s laptopy, poskytování poradenství v souvislosti se spotřebními výrobky, poskytování spotřebitelských informací v oblasti výrobků a služeb, poskytování spotřebitelského poradenství ve vztahu k softwaru poskytování spotřebitelských informací ohledně laptopů, předplatné databázových služeb prostřednictvím komunikací, předplatné elektronického tisku, předplatné na balíček informačních médií, předplatné na televizní kanál, předplatné novin, příprava a pořádání bleších trhů, reklamní služby jiných prodejců, umožňující zákazníkům si služby těchto prodejců pohodlně prohlédnout a porovnat, shromažďování licitačních nabídek, shromažďování různých pojišťovacích služeb ve prospěch ostatních, aby si mohli zákazníci tyto služby pohodlně porovnat a nakoupit, shromažďování různých telekomunikačních služeb ve prospěch ostatních, aby si mohli zákazníci tyto služby pohodlně porovnat a nakoupit, sjednávání a uzavírání obchodních transakcí pro třetí strany, sjednávání a uzavírání obchodních transakcí pro třetí strany prostřednictvím telekomunikačních systémů, sjednávání předplatného na internetové služby, sjednávání předplatného na balíčky médií, sjednávání předplatného na telefonní služby, sjednávání předplatného na televizní kanál, sjednávání předplatného na elektronické časopisy, sjednávání předplatného na informační balíčky, sjednávání předplatného na informační média, sjednávání smluv o nákupu a prodeji pro třetí strany, sjednávání smluvních obchodních služeb s třetími stranami, služby agentury zaměřené na export a import, služby automatického doobjednávání pro firmy, služby exportní agentury, služby literární agentury spočívající ve vyjednávání smluv, služby nákupních agentur, služby obchodní komory na podporu podnikání, služby obchodní komory na podporu obchodu, služby obchodního zprostředkovávání a poradenství v oboru prodeje výrobků a poskytování služeb, služby porovnávání cen energií, služby propagace exportu, služby řízení prodeje, služby pronájmu prodejních automatů, služby v oblasti dovozu a vývozu, telefonické objednávkové služby pro třetí osoby, telemarketingové služby, velkoobchodní objednávkové služby, vyjednávání smluv s plátcí zdravotního pojištění, vyjednávání smluv týkajících se nákupu a prodeje výrobků, administrativní služby spojené s přemísťováním zaměstnanců, divadelní castingové agentury, dočasné přidělování personálu, dočasné umístění zaměstnanců, hledání a výběr vedoucích pracovníků, informační a poradenské služby týkající se zaměstnání (nikoliv poradenství o vzdělávání a školení), informační a poradenské služby v oblasti profesního růstu (nikoliv poradenství o vzdělávání a školení), informační služby týkající se zaměstnání a možnosti budování kariéry, konzultace v oblasti lidských zdrojů, konzultace v oblasti personálního managementu, konzultace v oblasti přijímání zaměstnanců, konzultační a poradenské služby týkající se zaměstnanosti, analýza zisku z podnikání, analýzy nákladů a přínosů, analýzy nákupních cen v oblasti likvidace, odstraňování, recyklace odpadu a manipulace s odpadem, analýzy firemního jednání, analýzy a oceňování podniků, analýza řízení obchodní činnosti, obchodní administrativní a řízení obchodní činnosti v oboru hotelů, sportovních a zábavních zařízení a akcí, restaurací a kasin, sběr údajů do počítačových databází, účetnictví, provozování a administrativní nákupních center a maloobchodních prodejen; (39) parkování a uskladnění vozidel, parkoviště a uskladnění vozidel, kotviště, potrubní přeprava a distribuce a distribuce prostřednictvím kabelů, rozvážkové služby, automatizované distribuční poradenské služby týkající se dopravy, automatizované distribuční plánování týkající se dopravy, automobilová doprava, charitativní služby, zejména poskytování dopravy, doprava a doručování zboží, doprava dvoukolovými motorovými vozidly, doprava helikoptérou, doprava (informace), doprava lanovkou, doprava obrněnými auty, doprava obrněnými vozidly, doprava po železnici, doprava proudovými letadly, informace o provozu, informační služby týkajících se provozu, informační služby vztahující se k rychlosti dopravy, informační služby vztahující se k jízdním řádům, letecká doprava, letecká doprava a přeprava, letecká přeprava, letecké a dopravní služby, letecké přepravní služby, jejichž součástí je bonusový program pro pravidelné cestující, letištní služby, lodivodství, pilotování, obsluha letadel, obsluhování zřezadel, odbavování leteckých cestujících, organizování dopravy a cest, počítačové informace o přepravě, počítačové informační služby v oblasti dopravy, poradenské služby týkající se dopravy, poradenské služby v oblasti dopravy, poradenské služby vztahující se k silniční přepravě, poradenství v oblasti dopravních služeb poskytované call centry a horkými linkami, poradenství v oblasti letecké dopravy, poskytování informací o dopravě a cestování prostřednictvím mobilních telekomunikačních přístrojů a zařízení, poskytování informací o kotvení, poskytování informací o letu, poskytování informací o letových řádech, poskytování informací o letecké dopravě, poskytování informací o motoristických trasách, poskytování informací o odletech letadel, poskytování informací o přiletech letadel, poskytování informací o silniční dopravě, poskytování informací ohledně stavu silnic,

poskytování informací týkajících se jízdného, poskytování informací týkajících se silničních dopravních podmínek, poskytování informací vztahujících se k poštovním směrovacím číslym, poskytování letištních informačních služeb v oblasti letectví, poskytování letištních zařízení pro letectví, poskytování silničních a dopravních informací, poskytování suchých doků, pozemní doprava vztahující se k leteckému průmyslu, přeprava a skladování odpadu, přeprava v obrněných vozech, přepravní služby pro nemocné, převoz nemocných, převozy sanitkou, přístavní služby, profesionální poradenství týkající se dopravy, pronájem mobilních silnic, pronájem motorů letadel, pronájem námořních plavidel, pronájem silniční přepravy, pronájem vozidel na dopravu, pronájem železniční dopravy, rezervace dopravy přes globální počítačové sítě, rezervace železniční dopravy, rezervační služby týkající se pozemní dopravy, rezervační služby týkající se letecké dopravy, silniční doprava, služby aerolinií, služby pro organizování letecké dopravy, služby pro organizování silniční dopravy, služby pro organizování železniční dopravy, služby pro poskytování informací o motorové dopravě, služby pro poskytování informací o železniční dopravě, plánování letů, plánování tras, plánování tras (navigační služby), poskytování letových plánů, poskytování informací o trase pro účely cestování, poskytování navigační služby pro jednotlivce, poskytování navigačních informací týkajících se letectví, pronájem gps zařízení pro navigační účely, pronájem navigačních systémů, sledování osobních nebo nákladních vozidel pomocí počítačů nebo globálními polohovými systémy (dopravní informace), sledování osobních vozidel pomocí počítače nebo globálními polohovými systémy (dopravní informace), globální polohovací navigační systémy (gps), gps navigační služby, navigační poradenské služby, navigační služby, služby v oblasti kontroly letového provozu, služby monitorování nákladu, služby v oblasti letecké navigace, služby v oblasti pozemní dopravní kontroly letadel, služby v oblasti sledování a vyhledávání dopisů a balíků, směřování vozidel prostřednictvím počítačových nebo datových sítí, služby v oblasti cestování a osobní doprava, agenturní služby týkající se zajišťování zájezdů, agentury na objednávání cestování, agentury na zprostředkování zájezdů, autobusová doprava, automobilová přeprava cestujících, cestování (rezervace -), cestovní informace, cestovní informace o přerušení dopravy v důsledku nepříznivých povětrnostních podmínek, cestovní kancelář a rezervační služby, cestovní konzultační a informační služby, cestovní kurýr, cestovní kurýrní služby, cestovní rezervy, charitativní služby, zejména poskytování dopravy pro seniory a tělesně postižené, dálková autobusová doprava, dodávání cestovních lístků, doprava (autobusová -), doprava cestujících a jejich zavazadel, doprava cestujících autobusem, doprava cestujících autobusy, doprava cestujících autokary, doprava cestujících lodí, doprava cestujících minibusy, doprava cestujících taxislužebdoprava cestujících trajektů, doprava cestujících ve vozidlech řízených řidiči, doprava cestujících vzducholodí, doprava jednokolejnými dráhami, doprava zavazadel cestujících, dopravní služby a výlety pro postižené osoby, dopravní služby pro postižené, dopravní služby výletních lodí, doprovázení cestujících, doprovázení pacientů během přepravy, doprovod cestujících, doprovod (doprovázení) cestujících, jízda výletní lodí, koordinování cestovních příprav pro jednotlivce a skupiny, letecká doprava cestujících, letecká osobní doprava, letecká přeprava cestujících, doprovázení na cestě, letecké dopravní rezervace, letištní kyvadlová přeprava cestujících mezi letištními parkovišti a letištem, objednávání míst (cestování), objednávání prázdninového cestování a zájezdů, okružní plavby lodí (služby), organizování a pořádání výletů a cest, organizování a rezervace cest pro organizované zájezdy, organizování a rezervace okružních plaveb, organizování a rezervace cest, organizování a zprostředkování zájezdů, organizování autobusových zájezdů, organizování cest, organizování cest a lodních výletů, organizování a realizace zájezdů, organizování prohlídek pamětihodností a okružních jízd, služby průvodců a organizování cest a výletů, organizování cest do zahraničí, organizování expedic, organizování okružních plaveb, organizování okružních výletů, organizování prázdninových cest, organizování přepravy cestujících, organizování služebních cest, organizování výletů a okružních plaveb, organizování zájezdů, organizování zájezdů jako bonifikační program pro zákazníky s kreditními kartami, osobní železniční doprava, plánování a rezervace cest a dopravy, elektronickými prostředky, plánování a rezervace leteckých cest, elektronickými prostředky, plánování cest, plánování, organizování a rezervování cest, plánování, organizování a objednávání cest elektronickými prostředky, počítačové informace týkající se rezervace zájezdů, počítačové informační služby týkající se přepravy cestujících, počítačové rezervační služby týkající se přepravy cestujících, počítačové informační služby týkající se cestování, počítačové rezervační služby pro cestování, poradenská činnost v oblasti cestovního ruchu, poradenství pro plánování cestovních tras, poradenství v oblasti cestování poskytované call centry a horkými linkami, poradenství v oblasti obchodních cest

poskytované call centry a horkými linkami, poskytování cestovních informací prostřednictvím počítače, poskytování dopravy pro seniory nebo invalidní osoby (charitativní služby), poskytování informací o automobilové dopravě, poskytování informací o cestovních trasách, poskytování informací o objednávaných obchodních cest, přes internet, poskytování informací o přepravě cestujících, poskytování informací o přiletech a odletech, poskytování informací týkajících se k cestovních tras, poskytování informací týkajících se leteckého cestování, prostřednictvím elektronických prostředků, poskytování informací týkajících se cestování a dopravy, prostřednictvím elektronických prostředků, poskytování informací o cestování, přes internet, poskytování informací týkajících se plánování a rezervací cest a dopravy, elektronickými prostředky, poskytování informací týkajících se plánování a rezervací leteckých cest, elektronickými prostředky, poskytování informací týkajících se řízení vozidel, poskytování informací vztahujících se k námořní dopravě, poskytování on-line informací o cestování, poskytování pozemní přepravy cestujících, poskytování silniční přepravy osob pokročilého věku, poskytování služeb objednávaní taxi prostřednictvím mobilních aplikací, poskytování turistických cestovních informací, poskytování turistických a cestovních informací, poskytování turistických cestovních informací, prostřednictvím internetu, poskytování údajů o přepravě cestujících, poskytování vodní přepravy cestujících, poskytování vzdušné přepravy cestujících, poskytování zájezdů, pozemní osobní doprava, pozemní podpůrné služby odbavování cestujících, pozemní přeprava cestujících, pozemní přeprava osob, pravidelná letecká přeprava cestujících, přednostní nastupování, odbavení, usazení a rezervace pro cestující často využívající leteckou dopravu, přeprava cestujících autem, přeprava cestujících lanovou dráhou, přeprava cestujících na výletních lodích, přeprava cestujících po souši, přeprava cestujících po železnici, přeprava osob a zboží po zemi, letecky a po vodě, přeprava osob městskými systémy rychlé železnice, přeprava virtuálním letadlem, přeprava výletním člunem, přepravní odbavovací služby, pronájem automatů na výdej cestovních lístků, půjčování aut s řidičem, rezervace a zajišťování přístupu do letištních salónů, rezervace autobusové dopravy, rezervace cest prostřednictvím cestovních kanceláří, rezervace cestovních míst, rezervace jízdenek, rezervace jízdenek na vlak, rezervace letenek, rezervace lodních lístků, rezervace lůžek na cestování, rezervace míst pro leteckou dopravu, rezervace míst pro přepravu motorovými vozidly, rezervace míst pro různé druhy dopravy, rezervace míst pro vodní dopravu, rezervace míst pro železniční dopravu, rezervace místenek, rezervace místenek pro cesty vlakem, rezervace místenek pro cestování autobusem, rezervace objednávaní cestovních míst, rezervační služby pro okružní plavby, rezervační služby pro prázdninové pobyty a cestování, rezervační služby týkající se autobusové dopravy, rezervační služby týkající se cestování po moři, rezervační služby týkající se cestování letadlem, rezervační služby týkající se cestování po zemi, řídicí (služby -), silniční doprava cestujících, silniční doprava textilií, silniční přeprava cestujících, služby agentur pro rezervace leteckých zájezdů, služby agentury týkající se zprostředkování okružních plaveb, služby agentury v oblasti zprostředkování přepravy osob, služby agentury v oblasti zprostředkování přepravy cestujících, služby autokarů, služby cestovní kanceláře, jmenovitě rezervování a objednávání dopravy, služby cestovní kanceláře pro zajišťování cest, služby cestovních kanceláří týkající se prázdninového cestování, služby cestovních kanceláří týkající se cestování autobusy, služby cestovních kanceláří týkající se služebních cest, služby cestovních kanceláří týkající se zprostředkování zájezdů, služby cestovních průvodců, služby dopravy cestujících autobusem, služby dopravy minibusem, služby hromadné dopravy pro širokou veřejnost, služby leteckých společností přednostního odbavování, služby námořní přepravy cestujících, služby nakládky a nastupování, služby objednávaní a rezervace zájezdů, služby objednávaní cestování, služby odbavení na letištích, služby odbavování zavazadel na letištích, služby přednostního odbavování cestujících, služby přepravy cestujících po železnici, služby pro zajištění přepravy cestujících, služby prodeje lístků pro cestování, služby rezervace míst pro cestující, cesty (organizování), dopravní služby pro vyhlídkové jízdy, exkurze (organizování), organizace a vedení exkurzí a prohlídek pamětihodností, organizace a vedení výprav do džungle a safari, organizace a vedení výprav na koních, organizace a vedení výprav na kánoích, organizace cestovních zájezdů, organizování a rezervace exkurzí a poznávacích výletů, organizování a rezervace poznávacích výletů, organizování a rezervace výletů, organizování a rezervace městských poznávacích výletů, organizování exkurzí, jednodenních výletů a poznávacích výletů, organizování jednodenních výletů, organizování okružních jízd ve městech, organizování poznávacích zájezdů a exkurzí, organizování prohlídek pamětihodností, organizování prohlídek pamětihodností pro třetí osoby, organizování vyhlídkových cest, organizování výletů, plánování a zajišťování poznávacích výletů a

jednodenních výletů, pořádání exkurzí jako součásti organizovaných zájezdů, pořádání poznávacích výletů jako součásti organizovaných zájezdů, pořádání prohlídek měst, pořádání turistických výletů, pořádání vyhlídkových jízd, poskytování informací turistům o exkurzích a poznávacích výletech, poskytování prohlídek pamětihodností (doprava), průvodcovské služby, rezervace poznávacích výletů prostřednictvím cestovních kanceláří, služby agentur pro rezervace prohlídek pamětihodností, služby cestovního průvodce, služby osobního turistického průvodce, služby pořádání zájezdů, služby týkající se rezervace zájezdů a výletů, výlety (organizování), zajišťování cest, zajišťování exkurzí, výletů, záchranné služby, vyprošťování a odtah, archivování písemných záznamů, opětovné plnění nádob, plnění strojů a nádob, nakládání a vykládání vozidel, nakládání a vykládání letadel, nakládání a vykládání zboží, nakládání nákladních vozidel, nakládání nákladu, parkovací služby, parkovací služby pro letadla, parkovací služby pro vozidla, parkování aut, parkování aut obsluhou, parkování automobilů (služby -), parkování letadel, parkování osobních aut, parkování v garáži, poskytování automobilních parkovišť a služby parkování aut, poskytování informací o pronájmu mechanických parkovacích systémů, poskytování informací o parkování vozidel, námořní služby, námořní služby (přistávání, kotvení, skladování), poskytování informací týkajících se kotvišť, poskytování informací vztahujících se k pronájmu balicích nebo zabalovacích strojů a přístrojů, poskytování kotvišť, poskytování parkovacích zařízení, poskytování zařízení ke kotvení lodí, poskytování zařízení ke kotvení, přístavní služby pro lodě a čluny, pronájem garáží, pronájem garáží a parkovacích míst, pronájem garážových prostor, pronájem mechanických parkovacích systémů, pronájem míst k parkování, pronájem parkovacích míst pro vozidla, pronájem parkovacích míst v garáži, pronájem parkovacích míst a garáží pro vozidla, pronájem parkovacích míst, rezervace parkování na letišti, služby depa pro skladování vozidel, služby parkovacích garáží, služby parkování aut obsluhou, služby pro garážových vozidel, služby pro parkování vozidel; (41) služby v oblasti vzdělávání, zábavy a sportu, výchova, vzdělávání, zábava a sportovní činnost, agentury zajišťující rezervaci vstupenek na koncerty, audio zábava, audiovizuální ukázkové prezentace, baletní představení, botanické zahrady, cirkusová představení, cirkusová vystoupení, cirkusy, diskotéky, diskotéky (služby), divadelní představení, konferenční služby, kongresy (organizování a pořádání kongresů), konzultační a informační služby vztahující se k pořádání, vedení a organizování symposií, konzultační a informační služby vztahující se k pořádání, vedení a organizování konferencí, konzultační a informační služby vztahující se k pořádání, vedení a organizování kongresů, konzultační a informační služby vztahující se k pořádání, vedení a organizování kolokvií, konzultační služby v oblasti kuchařských soutěží, módní přehlídky pro zábavní účely (organizace), organizace atletických soutěží, organizace golfových soutěží, organizace golfových turnajů, organizace kvízů, her a soutěží, organizace psích závodů, organizace seminářů, organizace soutěží a vyhlašování cen, organizace soutěží v bruslení na ledě, organizace soutěží v bruslení na kolečkových bruslích, organizace soutěží ve vzpírání, organizace výstav pro vzdělávací účely, organizování konferencí, výstav a soutěží, organizace výstav zvířat pro kulturní nebo vzdělávací účely, organizace závodů jachet, organizování a pořádání konferencí, organizování a pořádání mistrovství a soutěží v krasobruslení, organizování a pořádání mistrovství a soutěží v rychlobruslení, organizování a pořádání symposií, organizování a řízení konferencí, organizování a řízení vzdělávacích seminářů, organizování a vedení kongresů, organizování a vedení konferencí, organizování a vedení konferencí, kongresů a symposií, organizování a vedení konferencí a kongresů, organizování a vedení seminářů, organizování a vedení soutěží (výchova a zábava), organizování a vedení symposií, organizování her, organizování her a soutěží, organizování konferencí a symposií v oblasti lékařské vědy, organizování konferencí pro vzdělávací účely, organizování konferencí týkajících se zábavy, organizování konferencí vztahujících se ke vzdělávání, organizování konferencí vztahujících se ke školení, organizování kulturních a vzdělávacích výstav, organizování kulturních nebo vzdělávacích výstav, organizování kulturních výstav, organizování kvízů, organizování lékařských symposií v oblasti mořské biologie, organizování módních přehlídek pro účely zábavy, organizování potápěčských exhibicí, organizování představení pro vzdělávací účely, organizování profesionálních golfových turnajů nebo soutěží, organizování rekreačních soutěží, organizování seminářů a konferencí, organizování seminářů v oblasti školení, organizování seminářů zaměřených na vzdělávání, organizování slavnostních udílení cen, organizování soutěží, organizování soutěží psů, organizování soutěží týkajících se motorových vozidel, organizování soutěží v elektronických sportech, organizování soutěží (vzdělávacích nebo zábavních), organizování soutěží zaměřených na elektronické hry, organizování tanečních soutěží, organizování

tenisových turnajů, organizování uměleckých soutěží, organizování výstav pro zábavní účely, organizování vzdělávacích anebo zábavních soutěží, organizování vzdělávacích soutěží, organizování vzdělávacích seminářů, organizování zápasnických soutěží, organizování závodních soutěží, plánování konferencí za účelem vzdělávání, plánování přednášek za účelem vzdělávání, plánování seminářů za účelem vzdělávání, pořádání a vedení sjezdů, pořádání a vedení komerčních a obchodních konferencí, pořádání a řízení slavností s předáváním cen, pořádání a vedení her, pořádání a vedení konferencí a seminářů, pořádání a vedení přednášek, pořádání a vedení seminářů a pracovních setkání (školení), pořádání a vedení sjezdů, pořádání a vedení soutěží, pořádání a vedení vzdělávacích konferencí, pořádání atletických soutěží, pořádání expozic pro školící účely, pořádání expozic pro vzdělávací účely, pořádání fotbalových soutěží, pořádání instruktážních kurzů pro turisty, pořádání konferencí, pořádání konferencí pro rekreační účely, pořádání konferencí pro vzdělávací účely, pořádání konferencí v oblasti kulturních aktivit, pořádání konferencí v oblasti reklamy, pořádání konferencí v oblasti podnikání, pořádání konferencí vztahujících se k obchodu, pořádání kongresů pro kulturní účely, pořádání kongresů pro obchodní účely, pořádání kongresů pro rekreační účely, pořádání kongresů pro školící účely, pořádání kongresů pro vzdělávací účely, pořádání kongresů pro zábavní účely, pořádání přednášek, pořádání předváděcích akcí pro kulturní účely, pořádání předváděcích akcí pro vzdělávací účely, pořádání předváděcích akcí pro školící účely, pořádání šachových turnajů, pořádání seminářů a kongresů v oblasti medicíny, pořádání seminářů pro rekreační účely, pořádání seminářů pro vzdělávací účely, pořádání seminářů v oblasti zábavy, pořádání seminářů zaměřených na kulturní aktivity, pořádání seminářů zaměřených na reklamu, pořádání seminářů zaměřených na podnikání, pořádání seminářů zaměřených na obchod, pořádání seminářů zaměřených na obchodní činnost, pořádání setkání a konferencí, pořádání slavnostních udílení cen za dosažené úspěchy, pořádání slavnostních udílení cen za odvalu, pořádání soutěží pro kulturní účely, pořádání soutěží pro školící účely, pořádání soutěží pro vzdělávací účely, pořádání soutěží pro zábavní účely, pořádání soutěží prostřednictvím internetu, pořádání soutěží (vzdělání nebo zábava), pořádání soutěží (vzdělávacích nebo zábavních), pořádání sportovních turnajů, pořádání telefonických soutěží, pořádání, vedení a organizování symposií, pořádání, vedení a organizování kongresů, pořádání, vedení a organizování pracovních setkání (školení), pořádání, vedení a organizování konferencí, pořádání, vedení a organizování seminářů, pořádání výroční konference v oblasti telekomunikací, pořádání výroční konference v oblasti dodávání zboží a služeb, pořádání výroční konference v oblasti logistiky, pořádání výroční vzdělávací konference, pořádání výstav pro kulturní a výchovné účely, hazardní hry, zvuková, obrazová a multimediální produkce a fotografie, služby v oblasti sportu a fitness, biliardové (kulečnickové) stoly pronájem -, bowlingové dráhy, dohled nad tělesným cvičením, fitness centra (provozování), gymnastický trénink, gymnastický výcvik, handicapování při sportovních akcích, hodiny cvičení, hodiny pohybových aktivit, informační služby u vstupenek na sportovní akce, informační služby o závodech, informační služby týkající se sportu, instruktáž fitness tréninku, instruktáž ke cvičení, instruktáž v oblasti posilování, instruktáž v oblasti zimních sportů, instruktážní kurzy vztahující se k fyzické kondici, instruktážní kurzy vztahující se ke sportovním aktivitám, jezdecké školy, jezdecké tábory, kempinky (služby -), kluby zdraví (služby) (zdravotní a kondiční cvičení), kondiční výuka golfu, konzultace týkající se fyzické kondice, koučink, koučink (školení), nošení golfových holí, organizace a vedení rybářských turnajů, organizace sportovních akcí, organizace sportovních soutěží, organizace turnajů, organizování akcí s parkurovým skákáním, organizování automobilových závodních akcí, organizování automobilových závodů, organizování automobilových závodů na oválu (stock car), organizování cyklistických závodů, organizování fotbalových sportovních akcí, organizování koňských dostihů, organizování gymnastických akcí, organizování gymnastických přehlídek, organizování koňských show, organizování krasobruslařských a rychlobruslařských soutěží, organizování loveckých akcí, organizování lukostřeleckých akcí, organizování motocyklových závodů, organizování motocyklových rallye, organizování představení na bruslích, organizování setkání pro jízdu na koni, organizování soutěží v zápasech sumo, organizování sportovních a sportovních akcí, organizování sportovních rybářských soutěží, organizování sportovních akcí, organizování sportovních aktivit, organizování sportovních soutěží, organizování sportovních událostí, organizování sportovních činností a sportovních soutěží, organizování sportovních akcí a soutěží, organizování sportovních akcí a utkání, organizování sportovních soutěží a sportovních událostí, organizování sportovních akcí a sportovních soutěží, organizování sportovních turnajů, organizování sportovních zařízení pro mistrovství v krasobruslení a rychlobruslení, organizování zápasů v boxu, organizování

závodů kolem světa, organizování závodů lodí, organizování závodů plachetnic, organizování závodů vozidel, oznamování sportovních výsledků, plánování profesionálních golfových turnajů, plavecká zařízení, plážové kluby a kluby s bazény, pořádání a vedení atletických soutěží, pořádání a vedení sportovních akcí, pořádání jachtařských soutěží, pořádání profesionálních golfových turnajů, pořádání setkání pro hon na vysokou zvěř, pořádání setkání pro lov pstruhů, pořádání setkání pro lov lososů, pořádání setkání pro muškaření, pořádání setkání pro střelbu z pistole, pořádání setkání pro střelbu na asfaltové holuby, poradenské služby ohledně cvičení (fitness), poradenské služby v oblasti organizování sportovních akcí, poradenství týkající se tréninku pro udržování fyzické kondice, poskytování baseballových hřišť, poskytování baseballových zařízení, poskytování biliárových zařízení, poskytování golfového vybavení, poskytování gymnastického výcviku, poskytování informací o motoristických závodech, poskytování informací o motoristických sportech, poskytování informací o sportu prostřednictvím předem nahraných telefonních vzkazů, poskytování informací vztahujících se k žokejům, poskytování informací vztahujících se k závodům, poskytování informací vztahujících se ke koňským dostihům, poskytování informací vztahujících se k tělesnému cvičení prostřednictvím on-line webových stránek, poskytování informací vztahujících se k sportovním akcím, poskytování instruktáží a vybavení v oblasti tělesného cvičení, poskytování kluzišť, poskytování kulečnických sálů, poskytování kurzů v oblasti hospodaření s vodou, poskytování prostor a zařízení na kulečnick, poskytování prostor a zařízení sportovních klubů, poskytování prostor a zařízení veřejných koupališť, poskytování prostor a zařízení na lyžování, poskytování prostor k udržování fyzické kondice, poskytování prostor ke sportovním turnajům, poskytování prostor na bruslení, poskytování prostor na cvičení a fitness, poskytování prostor na kuželky, poskytování prostor na skupinové cvičení, poskytování prostor na sportovní trénink, poskytování prostor pro jízdu na koni, poskytování prostor pro lední sporty, poskytování prostor pro lehkou atletiku, poskytování prostor pro rybaření, poskytování prostor pro sportovní rekreaci, poskytování prostor pro sportovní akce, poskytování prostor s bowlingovými drahami, poskytování prostor s tenisovými kurty, poskytování služeb společenských klubů, poskytování služeb týkajících se posiloven a tělocvičen, poskytování sportovních zařízení pro mistrovství v krasobruslení a rychlobruslení, poskytování sportovních zařízení pro rychlobruslařské šampionáty, poskytování sportovních zařízení pro krasobruslařské šampionáty, poskytování sportovních zařízení pro hraní póla, poskytování střelnice, poskytování tělocvičen, poskytování umělých kluzišť, poskytování vzdělávacích služeb vztahujících se k tělesné kondici, poskytování vzdělávacích služeb týkajících se cvičení, poskytování zařízení pro potápění, poskytování zařízení pro jízdu na kolečkových bruslích, poskytování zařízení pro sportovní akce, sportovní a atletické soutěže a předávání ocenění, poskytování zařízení pro zimní sporty, poskytování zpráv a informací o wrestlingu prostřednictvím globální počítačové sítě, přehlídky a výstavy koní, produkce basketbalových utkání a exhibicí, produkce sportovních akcí, produkce sportovních událostí, pronájem bruslí, pronájem bruslí na led, pronájem in line bruslí, pronájem kolečkových bruslí, pronájem koní k rekreaci, pronájem potápěčské výstroje, pronájem potápěčského vybavení, pronájem potápěčských přístrojů, pronájem potřeb pro sport, s výjimkou vozidel, pronájem šnorchlů, pronájem sportovní potápěčské výstroje, pronájem sportovní výstroje pro potápění, pronájem sportovních hřišť, pronájem sportovních potřeb, s výjimkou vozidel, pronájem sportovních potřeb, pronájem sportovních zařízení, pronájem sportovního vybavení, s výjimkou dopravních prostředků, (pronájem) sportovního vybavení s výjimkou vozidel, pronájem sportovního vybavení, pronájem stadiónů, pronájem tenisového vybavení, pronájem tenisových raket, pronájem tribun, pronájem vybavení na bobování, pronájem vybavení na lyžování, pronájem vybavení na rekreační jízdu na koni, pronájem vybavení pro použití při gymnastických akcích, pronájem zařízení pro použití při atletických akcích, pronájem tenisových dvorců, provoz bowlingových center, provozování golfových hřišť, provozování prostor a zařízení posiloven (tělesné cvičení), provozování prostor na pořádání koňských dostihů, provozování škol bojových umění, provozování sportovních táborů, provozování sportovních zařízení, půjčování potápěčské výstroje, půjčování sportovního vybavení s výjimkou vozidel, půjčování vybavení pro sportovní akce, rekreace a školení (služby), rekreační služby související s bobováním, rekreační služby zaměřené na bruslení, rekreační služby zaměřené na lyžování, rekreační služby zaměřené na pěší turistiku, rekreační služby zaměřené na jízdu na koních, rezervace prostor na cvičení, rezervace prostor určených ke sportu, rozhodování sportovních akcí (služby sportovního rozhodčího), školení o kruhovém tréninku, školení o skupinovém cvičení, školení o sportovních aktivitách, školení o výrobě kimona, školení týkající se udržování kondice, školení v oficiálním nošení

kimona, školicí služby týkající se jízdy na koni, školicí služby v oblasti udržování kondice, školicí služby vztahující se ke sportu, školicí služby vztahující se k bobování, školicí služby zaměřené na udržování fyzické kondice, služby fitness center (zdravotní a fitness trénink), služby fitness centra, služby fitness klubu, služby fitness klubu a posiloven, služby fitness klubů (zdravotní a fitness trénink), služby golfových nosičů, služby kulečnickových sálů, služby loveckých průvodců, služby osobních trenérů, služby osobního trenéra (fitness trénink), služby knihoven, knihovny na půjčování filmů, knihovny na půjčování videí, knihovnické služby vztahující se k datům uloženým a vyhledávaným elektronickými prostředky, knihovnické služby vztahující se k dokumentům uloženým a vyhledávaným elektronickými prostředky, knihovnické služby poskytované prostřednictvím digitalizované databáze, knihovní služby týkající se výměny knih, knihovní archivní služby, akademické služby knihoven on-line, knihovnické služby s využitím počítačů, pronájem knih, pronájem tiskovin, vzdělávací a školicí služby, překladatelské a tlumočnické služby, poskytování překladatelských služeb, služby tlumočnické, tlumočení, tlumočení znakové řeči, tlumočnické a překladatelské služby, tlumočnické služby, tlumočnické služby (jazykové), herní kasina (provozování), kasina, kasina (služby), losování cen (loterie), loterie, loterie (organizace loterií), loterie (organizace loterií), loterní služby, online služby hazardních her, organizování hazardních her pro více hráčů, organizování loterií, pořádání koňských dostihů, pořádání loterií, pořádání loterií pro třetí osoby, poskytování kasin a heren, poskytování on-line informací o hrách, poskytování zařízení kasin, přijímání sázek (služby bookmakerů), pronájem kasino her, provozování kasin (hazardní hry), psí závody, sázení na dostizích, služby bingo sálů, služby kurzového sázení, akademie (vzdělávání), budování týmů (vzdělávání), cvičení (praktické ukázky), dětské školy, doučování, další vzdělávání, dálkové kurzy, dálkové vzdělávání, doučování a vyučování v akademických, doučování jazyků, doučování v oblasti mluveného projevu, drezúra zvířat, ekologicky orientovaná vodní instruktáž, hodiny baletu, hudební vzdělávání, hudební výuka, individuální výuka (vzdělávání), instruktáž týkající se péče o tělo, instruktáž v oblasti aranžování květin, instruktáž v oblasti létání, instruktážní kurzy vztahující se k hubnutí, jazyková výuka, jazykové kurzy, kariérní poradenství (školicí a vzdělávací služby), konzultace ohledně vzdělávání, konzultace vztahující se k inženýrskému školení, konzultační služby vztahující se ke školení zaměstnanců, konzultační služby vztahující se k tvorbě školicích kurzů, kurzy osobního rozvoje, koučování v oblasti ekonomiky a managementu, kurzy pro rozvoj konzultačních schopností, kurzy pro zvyšování kvalifikace a další vzdělávání, kurzy sebeuvědomění (školení), kurzy účetnictví, lékařské vzdělávací služby, lékařské vzdělávání, modelingové služby pro umělce, obchodní školení poskytované formou hry, obchodní školení poskytované prostřednictvím simulační struktury, obchodní vzdělávací služby, obchodní vzdělávání, ochutnávání vína pro vzdělávací účely, ochutnávky vín (vzdělávací služby), odborná příprava týkající se pohostinství, odborná příprava v oblasti lékařství, odborná výuka, odborná příprava v oblasti správy nemovitostí, odborné konzultace vztahující se ke vzdělávání, odborné školicí služby, odborné testování, odborné vzdělávání a školení, odborné vzdělávání pro mládež, odborné vzdělávání v oblasti první pomoci, odborné vzdělávání v oblasti prevence zdravotních problémů, odborné vzdělávání v oblasti ochrany osobního majetku, odborné vzdělávání v oblasti sebeobrany, odborné vzdělávání v oblasti osobní bezpečnosti, odborné vzdělávání v oblasti zdraví a wellness, vydavatelská činnost a zpravodajství, překlad braillova písma, přepis braillova písma, televizní zábava, kabarety, divadelní a zábavní služby zaměřené na hudbu, tanec, komedie, dramata a magii, služby tematických zábavních parků, herny, zábavní centra, provozování rekreačních zařízení, zábavní služby country klubu, služby týkající se výroby rozhlasových programů, výroba videí, filmů a zvukových pásek, služby agentur prodávajících vstupenky do divadel, trénink hotelového řízení, produkce televizních pořadů, poskytování on-line publikací, vydávání elektronických knih a časopisů online, informační, konzultační a poradenské služby vztahující se k výše uvedenému; (43) dočasné ubytování, dočasné ubytování (služby), hotely pro zvířata, poskytování dočasného ubytování, poskytování jídla a nápojů, poskytování přechodných kancelářských prostor, půjčování nábytku, ubrusů a prostírání, charitativní služby, a to poskytování přechodného ubytování, dočasný pronájem pokojů, hotely, ubytovny a penziony, prázdninové a turistické ubytování, jesle, denní stacionáře a zařízení pro péči o seniory, poradenství poskytované telefonními centry a horkými linkami v oblasti dočasného ubytování, poskytování informací o dočasném ubytování přes internet, poskytování informací o službách dočasného ubytování, poskytování informací vztahujících se k rezervování ubytování, poskytování karavanových parků, poskytování parkovacích míst pro karavany, poskytování přechodného ubytování, poskytování prostor pro pořádání akcí, dočasných kancelářských

prostor a prostor pro jednání, pronájem kovových a nekovových přemístitelných budov, pronájem markýz, pronájem pavilónů, pronájem pokojů, pronájem pokojů k přechodnému ubytování, pronájem pokojů (služby), pronájem přechodného ubytování, pronájem přenosných staveb, pronájem přechodného ubytování, půjčování stanů, recepční služby v zařízeních pro dočasné ubytování (správa příchodů a odchodů), rezervace dočasného ubytování prostřednictvím internetu, rezervace pokojů, rezervace ubytování, rezervace ubytování pro turisty, rezervace ubytování (služby), služby agentur v oblasti rezervace ubytování (časové sdílení), služby agentur v oblasti přenechání ubytování (časové sdílení), služby cestovních agentur v oblasti rezervace ubytování, služby cestovních kanceláří v oblasti rezervace ubytování, služby jeslí poskytované v nákupních lokalitách, služby rezervace pokojů, služby týkající se nouzových úkrytů (poskytování dočasného ubytování), služby týkající se ubytování o dovolených, služby v oblasti pohostinství (ubytování), služby v oblasti výměny ubytování (časové sdílení), ubytovací služby na zvláštní příležitosti, ubytovací kanceláře (služby), zajišťování a poskytování dočasného ubytování, agentury pro rezervaci ubytování v hotelech, cestovní kanceláře zajišťující ubytování, dočasné ubytování poskytované turistickými ranči, elektronické informační služby vztahující se k hotelům, hodnocení hotelového ubytování, hodnocení prázdninového ubytování, hostely, hotelové a motelové služby, hotelové rezervace, hotelové rezervací služby poskytované prostřednictvím internetu, hotelové služby, hotelové služby pro prioritní zákazníky, hotely (rezervace -), informace o hotelech, informace o hotelích, motely (služby -), penziony, poradenské služby v oblasti hotelových zařízení, poskytování dočasného ubytování v prázdninových domech, poskytování dočasného ubytování v prázdninových bytech, poskytování dočasného ubytování pro hosty, poskytování dočasného ubytování jako součást pobytových balíčků, poskytování dočasného ubytování v penzionech, poskytování hotelového ubytování, poskytování informací o možnostech ubytování na cestách a rezervování ubytování pro turisty, poskytování informací vztahujících se k hotelům, poskytování informací vztahujících se k ubytování přes internet, poskytování kempinkových prostor, poskytování on-line informací vztahujících se k rezervacím ubytování na dovolenou, poskytování on-line informací týkajících rezervací hotelů, poskytování rekreačního ubytování, poskytování služeb hotelů a motelů, poskytování ubytování v hotelech a motelech, pronájem dočasného ubytování v prázdninových domech a bytech, pronájem prázdninového ubytování, pronájem prázdninových domů, pronájem rekreačního ubytování, provozování kempů, rezervace dočasného ubytování v podobě prázdninových domů, rezervace hotelového ubytování, rezervace hotelových pokojů pro turisty, rezervace hotelů, rezervace hotelu (služby), rezervace penzionů, rezervace pokojů pro turisty, rezervace turistického ubytování, rezervace ubytování v hotelu (služby), rezervace ubytování v kempech, rezervační služby pro hotely, rezervování hotelů pro třetí osoby, služby agentur pro rezervaci ubytování o dovolené, služby cestovní kanceláře týkající se hotelových rezervací, služby cestovních kanceláří v oblasti rezervace ubytování v hotelu, služby cestovních kanceláří pro rezervaci dočasného ubytování, centra denní péče, centra péče o děti, denní jesle, školky, denní školky, jesle, dětské jesle, domovy důchodců, domovy pro seniory (důchodce), jesle, jesle a centra denní péče, jesle (služby), mobilní jesle, péče o děti po ukončení vyučování, péče o předškoláky a malé děti v zařízeních denní péče, poskytování informací o službách dětských jeslí, poskytování prostor k bydlení s asistencí (dočasné ubytování), respitní péče ve formě denní péče o dospělé, předškolní péče, služby dětských domovů, pořádání svatebních recepcí (místo konání), poskytování dočasného pracovního ubytování, poskytování komunitních center pro společenská shromáždění a setkání, poskytování konferenčních místností, poskytování prostor a zařízení na veletrhy (ubytování), poskytování prostor a zařízení na výstavy, poskytování prostor a zařízení na shromáždění a konference, poskytování prostor a zařízení na jednání správní rady, poskytování prostor pro konference, výstavy a setkání, poskytování prostor pro veletrhy a výstavy, poskytování prostorů pro výstavy v hotelech, poskytování prostorů pro bankety a společenské akce na zvláštní příležitosti, poskytování ubytování na schůze, pronájem dočasných kancelářských prostor, pronájem místností na společenské akce, denní péče pro domácí zvířata, služby denní péče o psy, služby hotelů pro kočky, služby v oblasti poskytování obydlí pro chovné ptactvo, služby v oblasti poskytování obydlí akvarijních rybiček, ubytování pro domácí zvířata, ustájení koní, leasing nábytku, pronájem a půjčování nádobí, pronájem bytového zařízení, pronájem fontán na čokoládu, pronájem interiérového osvětlení, pronájem interiérových rohoží, pronájem interiérových stolů, pronájem interiérových židlí, pronájem jídelních příborů pronájem keramického nádobí, pronájem koberců, pronájem krytin na podlahy pro hotely, pronájem kuchyňského zařízení pro přípravu jídla pro okamžitou spotřebu, pronájem kuchyňských dřezů, pronájem ložního

prádla, pronájem lůžek, pronájem matrací (futonů), pronájem nábytku na konferenci, pronájem nábytku na prezentaci, pronájem nábytku na výstavu, pronájem nábytku pro hotely, pronájem nápojového skla, pronájem nápojových fontán, pronájem ohřivačů talířů, pronájem osvětlovacích přístrojů pro domácnost, pronájem osvětlovacích zařízení, pronájem osvětlovacího zařízení (bytového -), pronájem podlahových krytín, pronájem polštářů, pronájem příkrývek, pronájem prošíváných dek, pronájem rohoží, pronájem ručníků pro hotely, pronájem strojů na výrobu cukrové vaty, pronájem tapisérií pro hotely, pronájem vybavení pro catering, pronájem zařízení interiéru, pronájem záclon pro hotely, pronájem zařízení na přípravu pražené kukuřice, pronájem židlí a stolů, půjčování židlí, stolů, prostírání, nápojového skla, bary, bary nabízející ovocné nápoje, bary (služby -), bistra (služby), bufetové služby, bufety rychlého občerstvení, čajovny, dekorace potravin, delikatesy (restaurace), denní bary (v restauraci, hotelu), firemní akce (poskytování jídel a nápojů), gril - restaurace, hotelové restaurační služby, informace o restauracích (služby), jídelny (závodní -), kavárna, kavárny, kavárny (služby), pizzerie, klubové služby (poskytování jídla a nápojů), podávání alkoholických nápojů, podávání jídel a nápojů, podávání jídel a nápojů hostům v restauracích, podávání jídel a nápojů pro hosty, podávání jídel a nápojů v internetových kavárnách, podávání stravování a nápojů v restauracích a barech, podávání stravování a nápojů v prodejních koblih, pohostinství (služby), pořádání banketů, pořádání svatebních recepcí (potraviny a nápoje), poradenské služby týkající se pekárenských technik, poradenské služby týkající se potravin, poradenské služby v oblasti kulinařského umění, poradenské služby v oblasti přípravy jídel, poradenství pro vaření, poskytování informací o barových službách, poskytování informací o oboru barmanství, poskytování informací ve formě návodů na přípravu nápojů, poskytování informací vztahujících se k přípravě jídel a nápojů, poskytování informací vztahujících se k barům, poskytování informací vztahujících se k restauracím, poskytování jídel a nápojů v restauracích, poskytování jídla a nápojů prostřednictvím mobilního nákladního auta, poskytování osobních stravovacích plánů prostřednictvím webových stránek, poskytování recenzí restaurací, poskytování recenzí restaurací a barů, poskytování služeb zajišťujících nápoje, poskytování ubytování na zvláštní příležitosti, příprava a poskytování stravování a nápojů pro okamžitou spotřebu, příprava jídel, příprava jídel pro druhé na základě využití outsourcingu, příprava pokrmů, pronájem automatů na nápoje, pronájem automatů na vodu, pronájem barového vybavení, pronájem kuchyňského vybavení pro průmyslové účely, pronájem kuchyňských potřeb, pronájem kuchyňských pracovních desek, pronájem neelektrických plotýnek na vaření, pronájem přístrojů na vaření, pronájem zásobníků pitné vody, restaurace rychlého občerstvení, restaurace s odnosem jídel s sebou, restaurace servírující porcované maso, restaurační služby, restaurační služby nabízející washoku (tradiční japonskou kuchyni), restaurační služby poskytované hotely, restaurační služby v oblasti rychlého občerstvení, restaurační služby zahrnující bary s povolením k prodeji alkoholu, rezervace míst v restauraci, rezervace v restauracích (služby), rezervací služby pro objednávku jídel, rezervování a objednávání restaurací a jídel, salátové bary, samoobslužné restaurace, služby agentur pro rezervování restaurací, služby barů s vodními dýmkami, služby bufetů pro denní bary, služby čajoven, služby cestovních kanceláří pro rezervování restaurací, služby mobilních restaurací, služby nočního klubu (poskytování jídel), služby ochutnávky vín (zajištění nápojů), služby osobního šéfkuchaře, služby restaurací podávajících ramen, služby restauračních klubů pro soukromé členy, služby sommelierů, služby soukromých nápojových klubů, služby sushi restaurací, služby tempura restaurace, služby týkající se odnosu jídla s sebou, služby týkající se přípravy jídel a nápojů, služby v oblasti pohostinství, služby v oblasti pohostinství (potraviny a nápoje), služby v oblasti přípravy jídel, catering - jídlo a nápoje pro instituce, catering - jídlo a nápoje pro bankety, cateringové služby pro exteriér, cateringové služby pro hotely, cateringové služby zaměřené na zásobování jídlem, charitativní služby, zejména zajišťování potravin a nápojů, charitativní služby, zejména poskytování jídla a pití, dodávání kávy do kanceláří (poskytování nápojů), gastronomické služby, konzultační služby v oblasti zajišťování potravin a nápojů, mobilní cateringové služby, organizace cateringu na narozeninových oslavách, poradenství týkající kuchařských receptů, poskytování jídel bezdomovcům nebo sociálně slabým, poskytování potravin potřebným osobám jako charitativní služby, poskytování stravování a nápojů pro veletržní a výstavní prostory, příprava japonských jídel pro okamžitou spotřebu, příprava španělských jídel pro okamžitou spotřebu, služby dodávání jídel k okamžité spotřebě, služby japonských restaurací, služby provozoven nabízejících rychlé občerstvení s odnosem s sebou, služby španělských restaurací, stravovací služby pro domovy důchodců, stravovací služby pro konferenční centra, stravovací služby pro nemocnice, stravovací služby pro pečovatelské domy, stravovací služby pro

podniky, stravovací služby pro podnikové jídelny, stravovací služby pro poskytování španělské kuchyně, stravovací služby pro poskytování japonské kuchyně, stravovací služby pro poskytování kuchyně v evropském stylu, stravovací služby pro školy, stravovací služby pro společenské a konferenční sály a salony, stravovací služby pro vzdělávací zařízení, poskytování zařízení a vybavení, vše pro účely jednání, konferencí, seminářů a banketů, restaurace, koktejlové salonky (bary), zprostředkování pokojů v hotelech a penzionech, značkové rezidence (přechodné ubytování), obsluhované pokoje; (44) hygienická a kosmetická péče o člověka, hygienická péče o zvířata, péče o čistotu a hygienu zvířat, péče o čistotu domácích zvířat, péče o domácí zvířata, péče o zvířata, služby péče o hygienu a krásu, služby péče o vzhled a čistotu zvířat, služby péče o zdraví zvířat, služby zdravotní péče, úprava (česání) zvířat, veterinární chirurgické služby, veterinární služby, zemědělské služby, služby akvakultury, zahradnické a lesnické služby, zvířata chovaná v domácnosti (péče o čistotu -), lesnické služby, obnova lesa, obhospodařování vodních ploch (akvakultura), odchov zvířat, poradenství týkající se sázení stromů, poradenství v oblasti zemědělství, služby rybích farem, služby zalesňování, včelařské služby, veterinární a zemědělské služby, výsadba stromů, výsadba stromů za účelem kompenzace uhlíkových emisí, zahradnické služby a služby zahradní architektury, zemědělské služby, výsev semen, chov koček, chov koní, chov plnokrevných koní, chov prasat, chov skotu, informační služby týkající se zemědělství, kompilace informací vztahujících se k ptákům, koňské farmy, plemenářské služby ve vztahu ke zvířatům, poradenství vztahující se k výživě zvířat, poradenství vztahující se k chovu zvířat, poskytování informací o ptactvu, pronájem dobytka, služby chovu dobytka, služby chovu drůbeže, služby plemenitby dobytka, služby dávkování krmiva pro zvířata, služby v oblasti chovu a plemenitby, služby v oblasti chovu a plemenitby koní, služby v oblasti chovu hospodářských zvířat, služby v oblasti chovu ovcí, služby v oblasti plemenitby koní, sterilizace zvířat, umělé oplodnění zvířat, zemědělské služby (chov zvířat), zemědělské služby (pěstování plodin), služby v oblasti seti semen, služby v oblasti výsevu, floristické služby, hubení plevele, hubení plevele pro zemědělství, zahradnictví a lesnictví, informační služby týkající se rostlinstva, informační služby vztahující se k používání chemikálií v zahradnictví, informační služby vztahující se k používání organických hnojiv v zahradnictví, informační služby vztahující se k používání hnojiv v zahradnictví, krajinářské zahradní úpravy s květinovou výzdobou pro interiéry budov, květinová aranžmá (pronájem), likvidace parazitů pro zemědělství, zahradnictví a lesnictví, likvidace plevelů, navrhování krajinářských úprav, navrhování květinových aranžmá, návrhy květinových aranžmá, ničení plevelů, péče o rostliny v květináčích, péče o rostliny (zahradnické služby), péče o zahradu nebo květinové záhony, péče o trávniky, péstelské poradenské služby vztahující se k zahradnictví, pěstování rostlin, pěstování rostlin ve sklenicích, pokládání trávniku, pokládání umělých trávníků, poradenské služby týkající se vodních zahrad, poradenské služby v oblasti zahradnictví, poradenské služby vztahující se k pokládání trávníků, poradenské služby vztahující se k výběru trávníků, poradenství pro zahrádkářství, poradenství týkající se pěstování rostlin, poskytování informací k určování rostlin a květin pro zahradnické účely, poskytování informací o zahradničení, poskytování informací týkajících se pronájmu rostlin v květináčích, poskytování informací týkajících se pronájmu sekaček na trávu, poskytování informací týkajících se výsadby zahradních stromů, pronájem interiérových rostlin, pronájem květin, pronájem rostlin, pronájem rostlin v květináčích, pronájem sekaček na trávu, pronájem zahradnického náčiní, rostlinné školky, rozptylování zahradnických chemikálií, sečení trávníků, služby týkající se péče o zahrady, služby v oblasti květinářství, služby v oblasti zahradnictví, služby zahradní architektury, stromové školky, údržba trávníků, údržba zahrad, výsadba rostlin, výsadba zahradních stromů, zahrádkářské a zahradnické služby, zahradní architektura (služby -), zahradnické informace a rady, zhotovování věnců, fyzická rehabilitace, chirurgie, genetické testování zvířat, informační služby v oblasti veterinárního farmaceutického průmyslu, informační služby vztahující se k veterinářským farmaceutickým výrobkům, laboratorní analytické služby týkající se ošetřování zvířat, lékařské informační služby poskytované prostřednictvím internetu, masáž koní, masáž psů, nemocniční služby pro domácí zvířata, odběr zvířecího spermatu, odborné konzultační služby v oblasti veterinárních služeb, péče o ryby, podkovaní a údržba kopyt koní, péče o ptáky, poradenské služby v oblasti péče o ryby, poradenské služby v oblasti péče o domácí zvířata, poradenství v oblasti péče o ptáky, poradenství vztahující se k péči o zvířata, poskytování informací týkajících se chovu zvířat, poskytování informací

týkajících se veterinárních služeb, pronájem ultrazvukových diagnostických zařízení, pronájem veterinárních nástrojů, rentgenové služby, služby oplodňování in vitro pro zvířata, služby podkováře, služby rentgenových techniků, služby testování výkonnosti zvířat, služby umělého oplodnění, služby v oblasti péče o akvarijní rybičky, služby v oblasti péče o domácí mazlíčky, služby v oblasti péče o domácí ptactvo, služby v oblasti snižování hmotnosti, služby v oblasti veterinární chirurgie, veterinární chirurgie, veterinární informační služby poskytované prostřednictvím internetu, veterinární nemocnice, veterinární poradenské služby, vkládání podkožních mikročipů pro domácí zvířata pro účely sledování a identifikace, hygienická a kosmetická péče o zvířata, kosmetická péče o zvířata, koupání domácích mazlíčků, služby salonů krásy pro domácí zvířata, služby salonů krásy pro domácí mazlíčky, služby salonů krásy pro kočky, služby salonů krásy pro psy, služby v oblasti péče o psy, stříhání psů, stříhání zvířat, zvířecí salony krásy, aromaterapeutické služby, bylinkářství, chiropraktika, chiropraxe, dietetické konzultační služby (lékařské), dietetické služby, dohled nad programy snižování hmotnosti, elektroterapeutické služby v oblasti fyzioterapie, farmaceutické služby, fyzioterapie, genetické poradenství, genetické testy na zvířatech pro diagnostické nebo léčebné účely, hlasová a řečová terapie, hloubkové masáže, hodnocení kontroly hmotnosti, hodnocení udržování hmotnosti, homeopatické klinické služby, hospice, hydroterapeutické služby, hydroterapie, hypnoterapie, informace týkající se masáží, informační služby se zaměřením na zdravotní péči, informační služby týkající se zdravotní péče, informační služby vztahující se ke zdravotní péči, kliniky nebo sanatoria (soukromé), konzultace vztahující se ke zdravotní péči, konzultace vztahující se k biorytmům, konzultační služby týkající se péče o zdraví, konzultační služby týkající se výživy, konzultační služby týkající se lékařské zdravotní péče, konzultační služby vztahující se k hubnutí, kryoterapeutické služby, laboratorní analytické služby týkající se ošetřování osob, lázeňské služby, léčba alergií, léčba drogové závislosti, léčba pro odvykání kouření, léčba toxikomanů, léčba týkající se kontroly hmotnosti, lidské tkáňové banky, logopedické služby, logopedie, masáž chodidel, masáž horkými kameny, masáže, masáže a terapeutické shiatsu masáže, meditace (služby), monitorování pacientů, moxibuse, muzikoterapie pro fyzické, psychologické a poznávací účely, naprapatie, nemocniční služby pečovatelských domů, nutriční poradenství, odborné poradenství se zaměřením na zdraví, odborné poradenství spojené se zdravotní péčí, odborné poradenství v oblasti výživy, odlehčovací služby v podobě ošetřovatelských služeb, on-line poskytování lékařských záznamů s výjimkou zubního lékařství, ošetřovatelská péče (domácí návštěvy), osteopatie, patologické služby týkající se léčby osob, péče o zdraví v podobě organizací pro zachování zdraví, péče pro hospitalizované a ambulantní pacienty, pečovatelské domy, pečovatelské domy (služby), plánování a dohled v oblasti snižování tělesné hmotnosti, plánované rodičovství, plánování a kontrola diet, plánování programů snižování hmotnosti, pomoc jednotlivcům při odvykání kouření, poradenské služby týkající se zdraví, poradenské služby týkající se diet, poradenské služby týkající se regulace hmotnosti, poradenské služby týkající se úbytku váhy, poradenství týkající se osobní péče o seniory (zdraví), poradenství týkající se pracovní terapie, poradenství v oblasti diety a výživy, poradenství v oblasti kojení, poradenství v oblasti stravování a výživy, poradenství v oblasti stravování, poradenství v oblasti výživy, porodní asistentky (služby -), porodnické služby, poskytování cvičebních prostor a zařízení k léčebným rehabilitačním účelům, poskytování informací o kojení, poskytování informací o potravinových doplňcích a výživě, poskytování informací o zdraví, poskytování informací týkajících se tradičních japonských masáží, poskytování informací týkajících se chiropraxe, poskytování informací o zdravotní péči po telefonu, poskytování informací týkajících se lékařského vyšetření, poskytování informací týkajících se moxibuse, poskytování informací týkající se akupunktury, poskytování informací týkajících se dietního a výživového poradenství, poskytování informací týkajících se dietních a výživových doplňků, poskytování informací v oblasti výživy, poskytování léčebných služeb o oblasti odvykání kouření, poskytování programů na snížení hmotnosti, poskytování respitní péče, poskytování služeb týkajících se zdravotní péče v domácím prostředí, poskytování služeb zdravotní péče v domácím prostředí, poskytování výživových informací o jídle, poskytování zařízení pro tělesnou rehabilitaci, poskytování zdravotní péče v domácím prostředí, pracovní terapie a rehabilitace, příprava zpráv vztahujících se k záležitostem v oblasti zdravotní péče, přizpůsobování naslouchacích pomůcek, pronájem nemocničních zařízení, průzkumy v oblasti hodnocení zdravotního rizika, rady ohledně alergií, reflexologie, rehabilitace drogově závislých pacientů, rehabilitace pacientů závislých alkoholu, rehabilitace pacientů závislých na narkotikách, rehabilitace pacientů zneužívajících omamné látky, řízená zdravotní péče, sanatoria, služby akupunktury, služby hudební terapie,

služby kyslíkového baru, služby lymfodrenáže, služby mikrodermabraze, služby oční optiky, služby optiků, služby péče o duševní zdraví, služby poskytované dietetikem, služby pracovní terapie, služby pro léčbu nespavosti, služby respitní péče v podobě domácí ošetřovatelské péče, služby pro léčbu závislostí, služby sanatorií, služby týkající se reiki, služby v oblasti baňkové terapie, služby v oblasti domácí hydroterapie, služby v oblasti domácí ošetřovatelské péče, služby v oblasti domácí zdravotní péče, služby v oblasti plánování programů na snižování hmotnosti, služby v oblasti reflexologie, služby zubního lékařství, arteterapie (léčba výtvarným uměním), behaviorální analýza k lékařským účelům, hodnocení osobnosti (služby v oblasti duševního zdraví), holistická psychoterapie, individuální a skupinové psychologické služby, konzultační služby vztahující se k chování jednotlivce, poradenství týkající se integrální psychologie, poradenství vztahující se k psychologické léčbě zdravotních potíží, poradenství vztahující se k psychologické úlevě při zdravotních potížích, poskytování informací v oboru psychologie, poskytování informací vztahujících se ke změně chování, poskytování zařízení pro duševní rehabilitaci, příprava psychologických profilů, příprava psychologických profilů pro léčebné účely, příprava psychologických zpráv, provádění psychologických posudků a vyšetření, psychiatrické konzultace, psychiatrické služby, psychiatrické testování, psycholog (služby -), psychologická léčba, psychologická péče, psychologická testování pro léčebné účely, psychologická vyšetření, psychologické konzultace, psychologické poradenské služby v oboru sportu, psychologické poradenství, psychologické poradenství pracovníkům, psychologické poradny, psychologické testování, psychometrická testování pro léčebné účely, psychoterapeutická činnost, psychoterapie, psychoterapie pro kojení, služby poskytované psychology, služby psychologické diagnostiky, služby psychologických posudků, služby psychologických posudků a vyšetření, služby psychoterapeuta, služby v oblasti psychoterapie, služby v oboru psychologie práce, služby psychologa, kosmetické laserové odstranění tetování, laserové odstraňování tetování, provádění tetování, tělový piercing, tetovací salony, tetování, tetování domácích zvířat pro identifikační účely, zavádění piercingu, analýzy barvy (kosmetické služby), aplikace kosmetických výrobků na obličej, aplikace kosmetických výrobků na tělo, barvení obočí, barvení očních řas, depilace voskem, depilační ošetření, depilační procedury, dodávání vybavení vířivek, elektrolyza pro kosmetické účely, estetické služby, holičské služby, holičství, hygienická a kosmetická péče, hygienická péče o lidské jedince, injekční zavedení výplňových materiálů ke kosmetickým účelům, kadeřnické salony, kadeřnické salony pro děti, kadeřnické salony pro muže, kadeřnické salony pro příslušníky armády, kadeřnické salony pro ženy, kadeřnické salony (služby), kadeřnické služby, kadeřnictví, konzultační služby ohledně líčení poskytované on-line nebo osobně, konzultační služby týkající se kosmetické péče, konzultační služby v oboru líčení, konzultační služby vztahující se ke kosmetice, kosmetická analýza, kosmetická elektrolyza, kosmetická elektrolyza k odstranění ochlupení, kosmetická laserová léčba pokožky, kosmetická laserové ošetření na podporu růstu vlasů, kosmetická péče, kosmetická péče o chodidla, kosmetická péče o tělo, kosmetická péče pro lidi, kosmetické konzultační služby, kosmetické laserové ošetření metličkových žilek, kosmetické laserové ošetření křečových žil, kosmetické laserové ošetření plísň na nehtech u nohou, kosmetické laserové ošetření k odstranění nežádoucího ochlupení, kosmetické ošetření obličej, kosmetické ošetření vlasů, kosmetické ošetřování, kosmetické poradenské služby, kosmetické poradenství, kosmetické služby péče o obličej, kosmetické služby péče o tělo, kosmetické služby týkající se líčení, laserové omlazování pleti, laserové zpevnování pleti, lázně, liposukce, manikúra, manikúra a pedikúra, mytí vlasů šamponem, nanášení samoopalovacích přípravků na lidské tělo nástřikem, nanášení samoopalovacích přípravků nástřikem, nanášení samoopalovacích přípravků v opalovacích studiích, narovnávání vlasů, natáčení očních řas, navazování vlasů, odstraňování celulitidy, on-line poradenské služby ohledně líčení, ondulace vlasů, opalovací salony, opalovací studia, osobní terapeutické služby pro odstraňování celulitidy, osobní terapeutické služby vztahující se k obnově růstu vlasů, osobní terapeutické služby pro úpravu krevního oběhu, osobní služby pro odstraňování ochlupení, osobní terapeutické služby pro rozpouštění tuku, péče o nehty (služby), péče o vlasy, pedikúra, permanentní make-up (služby), poradenské služby v oblasti péče o pleť, poradenské služby vztahující se k péči o vlasy, poradenství poskytované prostřednictvím internetu v oboru péče o tělo a krásu, poradenství v oboru péče o tělo a krásu, poskytování hygienických zařízení, poskytování informací o kráse, poskytování informací o tureckých lázních, poskytování informací o veřejných lázních, poskytování informací týkajících se služeb salonů krásy, poskytování informací v oboru úpravy vlasů, poskytování mobilních toalet na akce, poskytování služeb sauny, poskytování tureckých lázní, poskytování veřejných lázní, poskytování veřejných lázní pro osobní



hygienu, poskytování veřejných záchodků, poskytování zařízení solárií, prodloužení řas, pronájem mobilního zdravotního vybavení, pronájem přenosných záchodů, pronájem prostorů nebo zařízení umýváren, pronájem sprch, pronájem strojů a přístrojů pro použití v salonech krásy a holičství, pronájem strojů a zařízení k použití v salonech krásy nebo holičství, pronájem zařízení pro péči o pleť, pronájem zásobníků na navíjecí ručníky, pronájem zdravotnických zařízení, provozování lázeňských domů, provozování veřejných lázní pro zdravotní účely, salony (kadeřnické -), salony krásy, salony péče o pleť, sauny (služby), služby barvení řas, služby holičství, služby kadeřnických salonů, služby kadeřnictví a salonu krásy, služby kosmetické péče o tělo, obličej a vlasy, služby kosmetické péče o pleť a tělo, služby kosmetického salonu, zejména se zaměřením na řasy, služby mikropigmentace, služby odstraňování ochlupení laserem, salony péče o nehty; (45) bezpečnostní služby, záchranné služby, služby ostraha a vymáhací služby, osobní a společenské služby, právní služby, analýza otisků prstů, bezpečnostní inspekční služby pro třetí osoby, bezpečnostní kontrola osob a zavazadel na letištích, bezpečnostní kontroly zavazadel pro letecké společnosti, bezpečnostní označování dokumentů, bezpečnostní prohlídka zavazadel, bezpečnostní проверки pro přípravu dokladů totožnosti, bezpečnostní služby na ochranu majetku, bezpečnostní služby na ochranu osob, bezpečnostní služby ostraha pro budovy, bezpečnostní služby při veřejných akcích, bezpečnostní služby pro budovy, bezpečnostní služby pro ochranu osob a majetku, bezpečnostní značení zboží, botičky na kola automobilů, civilní obrana, civilní ochrana, detektivní služby v obchodech, dohled v uzavřeném okruhu, dohledávání odcizeného majetku, forenzní analýza videozáznamů z bezpečnostních kamer pro účely předcházení podvodům a krádežím, forenzní poradenství pro kriminální vyšetřování, hledání ztracených klíčů, hodnocení bezpečnosti, hodnocení bezpečnostních rizik, informace o hledání pohřešovaných osob, informace o nehodách, informační služby vztahující se k bezpečnosti, kontrola zavazadel pro bezpečnostní účely, konzultace v oboru bezpečnosti na pracovišti, konzultační služby pro prevenci zločinů, konzultační služby v oboru národní bezpečnosti, kriminální vyšetřování, letištní bezpečnostní kontrola zavazadel, letištní bezpečnostní služby, monitorování bezpečnostních systémů, monitorování bezpečnostních a poplašných zařízení, monitorování požárních poplašných zařízení, navrácení odcizených vozidel, noční hlídací služba, noční strážní služba, osobní ochrana, osobní strážce, ostraha zařízení, otevírání bezpečnostních zámek, otevírání dveřních zámek, otevírání zámek (zámečnické služby), ověřování informací týkajících se totožnosti osob (služby ověřování totožnosti), policejní ochrana, policejní služby, pomoc při lokalizaci ztracených domácích zvířat, pomoc prostřednictvím záchranných členů, poradenské služby vztahující se k přípravě norem, poradenské služby vztahující se k ochraně zdraví a bezpečnosti, poradenské služby vztahující se k bezpečnosti, poradenství o bezpečnostních předpisech při práci, poradenství v oblasti bezpečnosti, poradenství v oblasti fyzické bezpečnosti, poradenství v oblasti krádeže dat a krádeže identit, poradenství v oblasti prevence požárů, poradenství v oboru ochrany před zářením, poskytování informací týkajících se bezpečnostních služeb ochrany, poskytování informací týkajících se pronájmu požárních poplašných zařízení, poskytování informací týkajících se služeb osobních strážců, poskytování průzkumných a sledovacích služeb, poskytování služeb v oblasti prověřování osob, pronájem bezpečnostních schránek, pronájem bezpečnostních zařízení, pronájem bezpečnostního vybavení, pronájem poplašných zařízení, prověřovací služby, půjčování ochranných oděvů, sledování kradených vozidel, služby bezpečnostní ochrany, služby detekce bomb, služby elektronického monitorování pro bezpečnostní účely, služby likvidace bomb, služby likvidace výbušných materiálů, služby ochrany k ochraně majetku a osob, služby osobních strážců, služby ostraha, služby ostraha pro zabránění vniknutí zlodějů, služby plavčíka, služby prověřování osoby před nástupem do zaměstnání, služby spojené s otisky prstů, služby týkající se kontroly pasů (bezpečnost), služby v oblasti bezpečnostních prohlídek leteckých pasažérů, služby v oblasti bezpečnosti pasažérů v letadlech, služby v oblasti dozoru, služby v oblasti držení klíčů, asistence při oblékání kimona, astrologické a duchovní služby, detektivní služby, detektivní vyšetřování, doprovod do společnosti, eskortní agentury (společenské), hlídání dětí, hlídání dětí (služby), hlídání domů v době nepřítomnosti majitelů, informace o módě (poskytování), lobbistické služby, s výjimkou těch pro komerční účely, konzultace v oboru osobních vztahů, manželské poradenství, on-line služby navazování sociálních kontaktů, opatrování domácích zvířat, opatrovnická péče, osobní konzultační služby v oblasti módy, plánování a zajišťování svatebních obřadů, podpora při úmrtí blízké osoby, pohřební služby, poručnické služby, poskytování a pořádání necirkevních nenáboženských civilních manželských obřadů, poskytování asistenčních psů nevidomým, poskytování emocionální podpory rodinám, poskytování emocionální

podpory pacientům s rakovinou a jejich rodinám prostřednictvím interaktivních on-line fór, poskytování informací o módě, poskytování obuvi osobám v nouzi (charitativní služby), poskytování oděvů potřebným osobám (dobročinné služby), poskytování osobní podpory rodinám pacientů trpících chorobami ohrožujícími jejich život, poskytování právních služeb hospitalizovaným pacientům a pacientům v dlouhodobých léčebnách, poskytování služeb osobní podpory pacientům trpícím rakovinou a jejich rodinám, psaní soukromých dopisů, půjčování klenotů, půjčování oděvů, půjčování šatů, seznamovací služby, služby adopce zvířat, služby adopčních agentur, služby detektivních agentur, služby doprovodu, služby krmení koček (v nepřítomnosti majitele), služby měření velikosti podprsenek, služby on-line sociálních sítí, dostupné prostřednictvím mobilních aplikací ke stažení, služby poskytování společnosti seniorům a zdravotně postiženým osobám, služby (seznamovací -), služby seznamovací agentury, služby sociálních sítí online, služby svatebních kaplí, služby týkající se venčení psů, služby v oblasti manželského poradenství, služby v oblasti politického lobování, stylingové služby v oblasti osobního šatníku, poskytování informací týkajících se služeb půjčování oděvů, pronájem bot, pronájem ochranných masek, pronájem ochranných oděvů a zařízení, pronájem ochranných přileb, pronájem záchranných vest, půjčování obleků a večerních šatů, půjčování smokingů, půjčování společenských oděvů, půjčování uniform, hledání osob unikajících před spravedností, pátrání po nezvěstných osobách, poradenské služby v oblasti soukromého vyšetřování, služby v oblasti ověřování identity, služby v oblasti pátrání po osobách na útěku (uprchlíků), vyhledávání osobních informací, vyhledávání ztracených osob, vyšetřování kruté zacházení se zvířaty, vyšetřování osobních informací, vyšetřování týkající se pohřešovaných osob, seznamovací agentury, internetové seznamovací služby, seznamovací služby poskytované prostřednictvím sociálních sítí, služby agentur v oblasti seznamování osob, služby agentur zprostředkujících seznamování osob, služby seznamovacích agentur, služby v oblasti seznamování prostřednictvím počítače, služby video seznamování, svatební agentury, seznamovací služby prostřednictvím počítače.

(511) 35, 39, 41, 43, 44, 45

(540)



(111) **377259**

(220) 26.04.2019

(320) 26.04.2019

(442) 02.10.2019

(151) 08.01.2020

(730) **Hronek & partners s.r.o.**, Václavské náměstí 832/19, Praha 1, Nové Město, 11000, CZ

(740) Bird & Bird s.r.o. advokátní kancelář, Mgr. Vojtěch Chloupek, advokát, Na příkopě 583/15, Praha 1, Staré Město, 11000

(210) O-555589

(510) (35) obchodní analýzy, průzkum a informační služby, obchodní zprostředkovatelské služby a informace pro spotřebitele, pomoc v obchodní a podnikatelské činnosti, management a administrativní služby, reklama, marketing a propagační služby, reklamní, marketingové a propagační služby, agenturní služby zaměřené na propagaci sportovních osobností, agentury pro práci s veřejností, aktualizace reklamních informací v počítačové databázi, aktualizace reklamních materiálů, asistence managementu v oblasti podpory obchodní činnosti, asistence pro vedení v obchodních podnicích ohledně reklamy, bannerová reklama, digitální reklamní služby, elektronické obchodní služby, a to poskytování informací o výrobcích prostřednictvím telekomunikačních sítí k reklamním a prodejním účelům, elektronické publikování tiskovin pro reklamní účely, event marketing (získávání zákazníků pořádáním akcí), filmová reklama, finanční marketing, grafická úprava pro reklamní účely, indexování webových stránek pro komerční nebo reklamní účely, konzultace pro styk s veřejností, konzultace v oboru styku s veřejností, konzultace vztahující se ke stykům s veřejností, lobování komerční, obchodní lobbistické služby, pomoc při vedení obchodních podniků ohledně styku s veřejností, poradenské služby ohledně styku s veřejností, poradenství pro styk s



veřejností, poradenství týkající se komunikačních strategií v oblasti vztahů s veřejností, poradenství týkající se vztahů s veřejností, provádění studií v oblasti styku s veřejností, studie o práci s veřejností, studie o styku s veřejností, studie v oboru styku s veřejností, služby předvádění výrobků a vystavování zboží, aranžování výkladních skříní, aranžování výkladů, aranžování výloh, expoziční služby zaměřené na obchodní propagaci výrobků, organizace a řízení prezentací výrobků, pořádání expozičních pro komerční účely, pořádání expozičních pro obchodní účely, pořádání expozičních pro reklamní účely, pořádání předváděcích akcí pro komerční účely, pořádání předváděcích akcí pro obchodní účely, pořádání předváděcích akcí pro reklamní účely, předvádění výrobků, předvádění zboží, předvádění zboží pro reklamní účely, prezentace finančních produktů ve sdělovacích prostředcích, pro účely maloobchodního prodeje, prezentace fotografického vybavení (pro reklamní účely), prezentace výrobků prostřednictvím sdělovacích prostředků všeho pro maloobchodní účely, prezentace výrobků v komunikačních médiích pro účely maloobchodu, prezentace zboží a služeb elektronickou cestou, také v rámci služeb takzvaného teleshoppingu a homeshoppingu, prezentace zboží a služeb, příprava a prezentace audiovizuálních ukázek pro reklamní účely, služby obchodních výstav a veletrhů, služby vztahů s veřejností (public relations), obchodní předváděcí akce (pořádání -), organizace a pořádání veletrhů pro komerční nebo reklamní účely, organizace módních přehlídek k reklamním účelům, organizace obchodních a podnikatelských výstav, organizace obchodních veletrhů, organizace výstav a veletrhů pro obchodní a reklamní účely, organizování a vedení výstav k účelům obchodu, organizování a vedení výstav k obchodním účelům, organizování akcí pro komerční a reklamní účely, organizování akcí, výstav, prodejních trhů a přehlídek pro obchodní, propagační a reklamní účely, organizování komerčních nebo propagačních veletrhů a výstav, organizování komerčních nebo propagačních výstav, organizování akcí pro komerční a propagační účely, módní přehlídky k obchodním účelům, organizování komerčních nebo propagačních veletrhů, organizování módních přehlídek pro obchodní účely, organizování prodejních trhů pro obchodní a reklamní účely, organizování výstav a akcí k obchodním nebo reklamním účelům, organizování výstav pro obchodní účely, plánování a vedení obchodních trhů, výstav a prezentací k ekonomickým a reklamním účelům, pořádání a řízení odborných veletrhů, pořádání a řízení výstav pro obchodní účely, pořádání a vedení obchodních prezentací, pořádání a vedení uměleckých výstav pro komerční nebo reklamní účely, pořádání a vedení veletrhů a výstav pro reklamní účely, pořádání a vedení veletrhů a výstav pro obchodní účely, pořádání veletrhů pro obchodní a reklamní účely, pořádání veletrhů v oblasti automobilového průmyslu, pořádání virtuálních výstavních veletrhů on-line, pořádání výstav květin a rostlin pro obchodní nebo reklamní účely, věrnostní, pobídkové a bonusové programy, marketing zboží a služeb druhých prostřednictvím distribuce kuponů, organizace a management obchodních motivačních a věrnostních programů, organizace, obsluha a sledování věrnostních programů pro zákazníky, organizace, provozování a kontrola prodeje a propagačních motivačních programů, organizace zákaznických věrnostních programů pro komerční, propagační nebo reklamní účely, organizační konzultace týkající se věrnostních programů pro zákazníky, organizování a řízení zákaznických věrnostních programů, organizování, provozování a dohled nad motivačním systémem, organizování, provozování a kontrola motivačních programů, organizování, provozování a kontrola pobídkových systémů, organizování, provozování a dohled nad pobídkovými programy, organizování, provozování a kontrola věrnostních a motivačních programů, organizování, provozování a kontrola zákaznických věrnostních programů, podpora prodeje prostřednictvím zákaznických věrnostních programů, podpora prodeje zboží a služeb třetích osob udělováním nákupních bodů za používání kreditních karet, propagace prodeje pro třetí osoby poskytovaná prostřednictvím distribuce a správy karet pro zvýhodněné uživatele, propagace zboží a služeb druhých prostřednictvím správy prodejních a propagačních pobídkových programů zahrnujících obchodní známky, řízení odběratelských vztahů (customer relationship management), řízení věrnostních programů zahrnující slevy nebo pobídky, služby v oblasti správy věrnostních karet, služby věrnostních programů, služby zákaznického klubu pro komerční, propagační a/nebo reklamní účely, správa hotelových pobídkových programů jiných subjektů, správa prodejních a propagačních pobídkových programů, správa programů pobídek na podporu prodeje, správa programů pro pravidelné cestující v letecké přepravě, správa slevového programu, který umožňuje účastníkům získávat slevy na výrobky a služby prostřednictvím členské slevové karty, správa věrnostních a pobídkových programů, správa věrnostních programů na základě nákupních kuponů, poskytování prostor, času a médií pro reklamu, billboardy reklamní (pronájem -), leasing reklamních billboardů, poskytování a pronajímání reklamního prostoru na internetu, poskytování informatizovaných reklamních služeb, poskytování prostoru na webových

stránkách k reklamě na výrobky a služby, poskytování reklamního prostoru v periodických publikacích, novinách a časopisech, poskytování reklamního prostoru elektronickými prostředky a globálními informačními sítěmi, poskytování reklamního prostoru elektronickými prostředky a celosvětovými informačními sítěmi, poskytování reklamního prostoru v elektronických médiích, poskytování reklamního prostoru na celosvětové počítačové síti, poskytování reklamního prostoru, pronájem billboardů (reklamních ploch), pronájem digitálních billboardů, pronájem míst/ploch pro reklamu, pronájem plakátovacích ploch, pronájem reklamní plochy ve vlacích, pronájem reklamní plochy na letácích, pronájem reklamní plochy na železničním zařízení, pronájem reklamních ploch a reklamního materiálu, pronájem reklamních ploch, pronájem reklamního času v komunikačních médiích, pronájem reklamního času v kinech, pronájem reklamního prostoru na webových stránkách, pronájem reklamního prostoru on-line, pronájem reklamního prostoru na internetu za účelem inzerce pracovních míst, pronájem reklamního prostoru na internetu, reklamní prostor na internetu (pronájem -), zajišťování reklamního prostoru v novinách, rozšiřování reklamních marketingových a propagačních materiálů, distribuce a šíření reklamních materiálů (letáků, prospektů, tištěných materiálů, vzorků), distribuce letáků, brožur, tiskovin a vzorků pro reklamní účely, distribuce propagačních materiálů, distribuce propagačních materiálů, především letáků, prospektů, brožur a vzorků, zejména pro katalogový zásilkový prodej, zahraniční či nikoli, distribuce propagačního materiálu, distribuce prospektů a reklamních vzorků, distribuce prospektů a vzorků, distribuce reklam a komerčních oznámení, distribuce reklamní korespondence a reklamních příloh pravidelných vydání, distribuce reklamních brožur, distribuce reklamních inzertů, distribuce reklamních letáků, distribuce reklamních materiálů poštou, distribuce reklamních materiálů (letáků, prospektů, brožur, vzorků, zejména pro zásilkové prodeje dle katalogu) zahraniční či nikoli, distribuce reklamních materiálů, distribuce reklamních textů, distribuce tištěných propagačních materiálů poštou, distribuce vzorků, distribuce vzorků k reklamním účelům, distribuce zboží k reklamním účelům, podpora prodeje zboží a služeb třetích osob prostřednictvím distribuce tištěných materiálů a reklamních soutěží, přímá poštovní reklama, propagace prodeje zboží a služeb třetích osob cestou distribuce tiskovin a propagačních soutěží, propagace zboží a služeb třetích osob prostřednictvím distribuce karet na slevy, propagace zboží a služeb druhých prostřednictvím distribuce kuponů, reklamní materiály (šíření), reklamní nebo inzertní materiály (rozšiřování -), rozšiřování (distribuce) reklamních vzorků, rozšiřování (distribuce) vzorků, rozšiřování reklamních materiálů, rozšiřování reklamy pro třetí osoby prostřednictvím internetu, rozšiřování vzorků (zboží), šíření letáků pro reklamní účely, šíření reklam, šíření reklamních a propagačních materiálů, šíření reklamních, marketingových a propagačních materiálů, šíření reklamních materiálů (prospekty, brožury a tiskoviny), šíření reklamních materiálů na veřejných prostranstvích, šíření reklamních materiálů on-line, šíření reklamy poštou, šíření reklamy pro třetí osoby prostřednictvím online komunikačních sítí po internetu, šíření reklamy pro třetí osoby, šíření reklamy prostřednictvím on line komunikačních sítí, služby v oblasti šíření reklamních materiálů, zajišťování distribuce reklamní literatury v reakci na telefonickou poptávku, služby spočívající v zasílání adresných reklamních materiálů, poskytování specializovanými agenturami, šíření reklamy prostřednictvím internetu, konzultační a poradenské služby a pomoc v oblasti reklamní, marketingové a propagační činnosti, konzultace v oblasti reklamy v tisku, konzultace v oblasti reklamy a marketingu, konzultace v oblasti segmentace trhu, konzultační služby v oblasti reklamy, marketingová asistence, marketingové konzultační služby, marketingové poradenské služby, marketingové poradenství, obchodní poradenské služby vztahující se k marketingu kampaní ke shromažďování finančních prostředků, analýza marketingových trendů, obchodní poradenské služby vztahující se k propagaci kampaní na shromažďování finančních prostředků, obchodní poradenské služby vztahující se k marketingu, obchodní poradenství týkající se reklamy, obchodní poradenství v oblasti propagační činnosti, obchodní poradenství vztahující se ke konzultacím v oboru marketingového řízení, administrativa (obchodní) udělování licencí ke zboží a službám druhých, administrativa prodeje, administrativní služby související s odkazováním klientů na právníky, administrativní služby související s doporučováním pacientů k vyšetření, administrativní služby v oblasti příjmu prodejních objednávek, administrativní služby v oblasti zpracování reklamaci v záruční době, administrativní řízení hotelů, administrativní zpracování dat, řízení lidských zdrojů a náborové služby, kancelářské služby, obchodní konzultační a poradenské služby, sběr a systemizace dat z obchodní a podnikatelské činnosti, adresy (kompilace seznamů -), adresy (sestavování seznamů -), kompilování obchodních adresářů, soupisů, obchodní informace (sběr-), obchodní informace (sestavování -), počítačové sestavování seznamů objednávek, počítačové

sestavování zákaznických indexů, počítačové vyhledávání obchodních informací, počítačový sběr dat z prodejních míst pro maloobchodníky, poradenství ohledně přípravy obchodních statistik, příprava obchodních statistických informací, příprava statistických obchodních dat, řízení obchodních záznamů, sběr informací pro podnikatelské subjekty, sběr obchodních informací, sběr obchodních statistik, sběr statistických údajů pro podnikání, sběr statistik pro podnikatelské subjekty, sestavování obchodních adresářů on-line, sestavování obchodních adresářů určených ke zveřejnění na internetu, sestavování obchodních rejstříků, sestavování obchodních statistik, sestavování obchodních statistik obchodních informací, sestavování rejstříků informací pro komerční nebo reklamní účely, sestavování rejstříků pro dovozce, sestavování rejstříků pro vývozce, sestavování seznamů potencionálních zákazníků, sestavování seznamů pro přímé zasílání reklamních materiálů (direct mailing), sestavování statistických modelů pro poskytování informací o dynamice trhu, sestavování statistik pro reklamu, sestavování statistik pro obchodní nebo komerční účely, služby počítačového zpracování obchodních informací, správa finančních záznamů, získávání obchodních informací ohledně stavu společnosti, získávání obchodních informací ohledně aktivit společnosti, průzkum trhu, pronájem kancelářských strojů, dražební služby, pronájem prodejních automatů, maloobchodní nebo velkoobchodní služby pro farmaceutické, veterinární a sanitární přípravky a lékařské potřeby, maloobchodní prodej alkoholických nápojů s výjimkou piva, maloobchodní prodej audiovizuálního zařízení, maloobchodní prodej čajů, maloobchodní prodej časoměrných přístrojů, maloobchodní prodej chemikálií pro použití v zemědělství, maloobchodní prodej čokolády, maloobchodní prodej cukrářských výrobků, maloobchodní prodej deštníků, maloobchodní prodej dezertů, maloobchodní prodej dietetických přípravků, maloobchodní prodej her, maloobchodní prodej hraček, maloobchodní prodej hudebních nástrojů, maloobchodní prodej kávy, maloobchodní prodej kovového zboží, maloobchodní prodej krmiva pro zvířata, maloobchodní prodej erotických pomůcek, maloobchodní prodej jednorázových papírových výrobků, maloobchodní prodej kakaa, maloobchodní prodej masa, maloobchodní prodej materiálů pro výtvarníky, maloobchodní prodej pečiva, maloobchodní prodej piva, maloobchodní prodej papírnického zboží, maloobchodní prodej obuvi, maloobchodní prodej oblečení, maloobchodní prodej nealkoholických nápojů, maloobchodní prodej nábytku, maloobchodní prodej nádobí, maloobchodní prodej mražených jogurtových krémů, maloobchodní prodej mořských plodů, maloobchodní prodej mléčných výrobků, maloobchodní prodej přípravků na výrobu nápojů, maloobchodní prodej předmětů sloužících k úpravě vzhledu lidí, maloobchodní prodej potravy (pro zvířata), maloobchodní prodej školních pomůcek, maloobchodní prodej sorbetů, maloobchodní prodej sportovního vybavení, maloobchodní prodej sportovních předmětů, maloobchodní prodej svátečních dekorací, maloobchodní prodej tabákových předmětů, maloobchodní prodej tabáku, maloobchodní prodej tiskovin, maloobchodní prodej toaletních potřeb, maloobchodní prodej uměleckých děl, maloobchodní prodej vybavení pro vaření jídel, maloobchodní prodej vozidel, maloobchodní prodej výživových doplňků, maloobchodní prodej zařízení pro fyzikální terapii, maloobchodní prodej zařízení do bytu, maloobchodní prodej zavazadel, maloobchodní prodej zmrzliny, maloobchodní služby týkající se umělých kožešin, velkoobchodní prodej mléčných výrobků, velkoobchodní prodej mořských plodů, velkoobchodní prodej mražených jogurtových krémů, velkoobchodní prodej nástrojů sloužících k přípravě pokrmů, velkoobchodní prodej nealkoholických nápojů, velkoobchodní prodej oblečení, velkoobchodní prodej obuvi, velkoobchodní prodej papírnického zboží, velkoobchodní prodej pečiva, velkoobchodní prodej piva, velkoobchodní prodej her, velkoobchodní prodej hraček, velkoobchodní prodej jednorázových papírových výrobků, velkoobchodní prodej kakaa, velkoobchodní prodej kávy, velkoobchodní prodej kovového zboží, velkoobchodní prodej krmiva pro zvířata, velkoobchodní prodej masa, velkoobchodní prodej lékařských nástrojů, velkoobchodní prodej lékařských přístrojů, velkoobchodní prodej materiálů pro výtvarníky, služby maloobchodního prodeje v oblasti pekařských výrobků, služby on-line maloobchodních prodejen v oblasti oděvů, služby on-line maloobchodních prodejen v oblasti kosmetiky a kosmetických výrobků, velkoobchodní prodej alkoholických nápojů s výjimkou piva, velkoobchodní prodej audiovizuálního zařízení, velkoobchodní prodej čajů, velkoobchodní prodej čokolády, velkoobchodní prodej cukrářských výrobků, velkoobchodní prodej deštníků, velkoobchodní prodej dezertů, maloobchodní služby zaměřené na kožešiny, maloobchodní služby zásilkového prodeje oděvů, maloobchodní služby zásilkového prodeje zaměřené na kosmetické přípravky, maloobchodní zásilkové služby týkající se pív, maloobchodní zásilkové služby týkající se nealkoholických nápojů, maloobchodní zásilkové služby týkající se potravin, maloobchodní zásilkové služby týkající se alkoholických nápojů (s výjimkou pív), on line

maloobchodní služby zaměřené na oděvy, on line maloobchodní služby zaměřené na hračky, on line maloobchodní služby týkající se kosmetiky, on line maloobchodní služby týkající se šperků a klenotů, on line maloobchodní služby zaměřené na kabelky, on line maloobchodní služby zaměřené na zavazadla, pronájem prodejních stánků, skladové služby pro maloobchodní prodej oděvů, maloobchodní služby v oblasti cukrovinek, maloobchodní služby v oblasti lahůdek, maloobchodní služby v oboru počítačového softwaru, maloobchodní služby v souvislosti s počítačovým hardwarem, maloobchodní služby v souvislosti s počítačovým hardwarem, maloobchodní služby v souvislosti se zahradnickým náčiním, maloobchodní služby v souvislosti s přenosnými počítači, maloobchodní služby v souvislosti s elektronickými publikacemi s možností stažení, maloobchodní služby vztahující se k potravinám, maloobchodní služby zaměřené na papírenské zboží, maloobchodní služby zaměřené na prodej oděvů a oděvních doplňků, maloobchodní služby zaměřené na květiny, maloobchodní služby zaměřené na ovoce, maloobchodní služby týkající se potravin poskytované prostřednictvím celosvětových počítačových sítí, maloobchodní služby týkající se alkoholických nápojů (s výjimkou pív) poskytované prostřednictvím celosvětových počítačových sítí, maloobchodní služby v oblasti módních doplňků, maloobchodní služby v oblasti sportovních potřeb, maloobchodní služby v oblasti domácích elektrických zařízení, maloobchodní služby v oblasti příslušenství k autům, maloobchodní služby v oblasti domácích elektronických zařízení, maloobchodní služby poskytované prostřednictvím katalogů týkající se nealkoholických nápojů, maloobchodní služby poskytované prostřednictvím katalogů týkající se alkoholických nápojů (s výjimkou pív), maloobchodní služby poskytované prostřednictvím katalogů týkající se pív, maloobchodní služby poskytované prostřednictvím celosvětových počítačových sítí týkající se pív, maloobchodní služby s hudebními soubory s možností stažení, maloobchodní služby spojené s prodejem nábytku, maloobchodní služby týkající se chytrých telefonů, maloobchodní služby týkající se chytrých hodinek, maloobchodní služby týkající se mobilních telefonů, maloobchodní služby týkající se potravin poskytované prostřednictvím katalogů, maloobchodní prodej zbraní, maloobchodní prodej záznamové techniky, administrativní služby v oblasti akciových plánů pro zaměstnance, administrativní zpracování počítačových nákupních objednávek, administrativní zpracování reklamaci v záruční době, administrativní zpracování objednávek, administrativní zpracování nákupních objednávek v rámci služeb poskytovaných zásilkovými společnostmi, agentura na import a export výrobků, agenturní služby pro dovoz, agentury pro dovoz a vývoz energií, agentury pro dovoz a vývoz zboží, agentury pro export a import, agentury pro vývoz a dovoz, analýza cen, cenové nabídky na zboží a služby, cenové srovnávání, dodávání alkoholických nápojů třetím osobám (nákup produktů pro jiné firmy), dodavatelské služby pro třetí osoby (nákup výrobků a služeb pro jiné podniky), dojednávání dohod týkajících se prodeje a nákupu zboží, dovoz a vývoz (služby agentury pro -), dovozní a vývozní kanceláře, cenové analýzy, elektronické zpracování objednávek, hodnocení na základě srovnávání cen ubytování, informace a konzultace v oblasti zahraničního obchodu, informační služby o obchodních metodách, komerční informace a rady pro spotřebitele (spotřebitelská poradna), konzultace v oblasti prodejních technik a prodejních programů, nákup zboží a služeb pro jiné podniky, management pro průmyslové a obchodní podniky v oblasti jejich zásobování kancelářskými potřebami, nákupní objednávky (administrativní zpracování), noviny (zajišťování předplatného pro třetí osoby), obchodní informace a poradenství pro zákazníky (zákaznická poradna), obchodní informační a poradenské služby pro spotřebitele se zaměřením na kosmetiku, obchodní informační a poradenské služby pro spotřebitele se zaměřením na líčidla, obchodní správa licencí na výrobky a služby pro třetí osoby, obchodní zprostředkovatelské služby týkající se propojování potenciálních soukromých investorů s podnikateli, kteří potřebují financování, obchodní zprostředkovatelské služby v oblasti propojování potenciálních soukromých investorů s podnikateli, kteří potřebují financování, objednávání pro třetí strany, objednávkové služby (pro třetí strany), obstarávání zboží jménem jiných podniků, on-line objednávkové služby odnášky jídla z restaurací a jeho donášky, on-line objednávkové služby, outsourcingové služby ke zprostředkování nákupu výrobků pro třetí strany, počítačové objednávání zboží, počítačové on-line objednávky, pořádání a vedení prodejních akcí týkajících se dobytka, pořádání a vedení prodejních akcí pro druhé týkajících se hospodářských zvířat a registrovaného a komerčního dobytka, pořádání a vedení prodejních akcí týkajících se hospodářských zvířat, pořádání podnikových prezentací spojených s nákupem a prodejem výrobků, pořádání prezentací pro komerční účely, pořádání prezentací pro obchodní účely, poradenské a informační služby ohledně tarifů, poradenské a konzultační služby v oblasti zásobování zbožím pro jiné subjekty, poradenské služby ohledně

objednávání papírenského zboží, poradenské služby ohledně nákupu zboží jménem podniků, poradenské služby v oblasti zprostředkování zboží a služeb, poradenské služby vztahující se ke komerčním transakcím, poradenské služby zaměřené na nákup zboží jménem třetích osob, poradenství ohledně kalkulace prodejních objednávek, poradenství v oblasti výměnného obchodu, poskytování informací ke spotřebním produktům, které se týkají softwaru, poskytování informací o spotřebním zboží vztahujících se ke kosmetice, poskytování informací prostřednictvím internetu ohledně prodeje automobilů, poskytování informací spotřebitelům v souvislosti s potravinami a nápoji, poskytování informací zákazníkům o výrobku, poskytování obchodního prostoru on-line pro nakupující a prodávající výrobků a služeb, poskytování on-line tržního prostoru pro subjekty nakupující a prodávající výrobky a pro subjekty požadující či nabízející služby, poskytování on-line služeb týkajících se porovnávání cen, poskytování poradenství spotřebitelům v souvislosti s kosmetikou, poskytování poradenství spotřebitelům v souvislosti s laptopy, poskytování poradenství v souvislosti se spotřebními výrobky, poskytování spotřebitelských informací v oblasti výrobků a služeb, poskytování spotřebitelského poradenství ve vztahu k softwaru poskytování spotřebitelských informací ohledně laptopů, předplatné databázových služeb prostřednictvím komunikací, předplatné elektronického tisku, předplatné na balíček informačních médií, předplatné na televizní kanál, předplatné novin, příprava a pořádání bleších trhů, reklamní služby jiných prodejců, umožňující zákazníkům si služby těchto prodejců pohodlně prohlédnout a porovnat, shromažďování licitačních nabídek, shromažďování různých pojišťovacích služeb ve prospěch ostatních, aby si mohli zákazníci tyto služby pohodlně porovnat a nakoupit, shromažďování různých telekomunikačních služeb ve prospěch ostatních, aby si mohli zákazníci tyto služby pohodlně porovnat a nakoupit, sjednávání a uzavírání obchodních transakcí pro třetí strany, sjednávání a uzavírání obchodních transakcí pro třetí strany prostřednictvím telekomunikačních systémů, sjednávání předplatného na internetové služby, sjednávání předplatného na balíčky médií, sjednávání předplatného na telefonní služby, sjednávání předplatného na televizní kanál, sjednávání předplatného na elektronické časopisy, sjednávání předplatného na informační balíčky, sjednávání předplatného na informační média, sjednávání smluv o nákupu a prodeji pro třetí strany, sjednávání smluvních obchodních služeb s třetími stranami, služby agentury zaměřené na export a import, služby automatického doobjednávání pro firmy, služby exportní agentury, služby literární agentury spočívající ve vyjednávání smluv, služby nákupních agentur, služby obchodní komory na podporu podnikání, služby obchodní komory na podporu obchodu, služby obchodního zprostředkování a poradenství v oboru prodeje výrobků a poskytování služeb, služby porovnávání cen energií, služby propagace exportu, služby řízení prodeje, služby pronájmu prodejních automatů, služby v oblasti dovozu a vývozu, telefonické objednávkové služby pro třetí osoby, telemarketingové služby, velkoobchodní objednávkové služby, vyjednávání smluv s plátcí zdravotního pojištění, vyjednávání smluv týkajících se nákupu a prodeje výrobků, administrativní služby spojené s přemísťováním zaměstnanců, divadelní castingové agentury, dočasné přidělování personálu, dočasné umísťování zaměstnanců, hledání a výběr vedoucích pracovníků, informační a poradenské služby týkající se zaměstnání (nikoliv poradenství o vzdělávání a školení), informační a poradenské služby v oblasti profesního růstu (nikoliv poradenství o vzdělávání a školení), informační služby týkající se zaměstnání a možnosti budování kariéry, konzultace v oblasti lidských zdrojů, konzultace v oblasti personálního managementu, konzultace v oblasti přijímání zaměstnanců, konzultační a poradenské služby týkající se zaměstnanosti, analýza zisku z podnikání, analýzy nákladů a přínosů, analýzy nákupních cen v oblasti likvidace, odstraňování, recyklace odpadu a manipulace s odpadem, analýzy firemního jednání, analýzy a oceňování podniků, analýza řízení obchodní činnosti, obchodní administrativní a řízení obchodní činnosti v oboru hotelů, sportovních a zábavních zařízení a akcí, restaurací a kasin, sběr údajů do počítačových databází, účetnictví, provozování a administrativní nákupních center a maloobchodních prodejen; (39) parkování a uskladnění vozidel, parkoviště a uskladnění vozidel, kotviště, potrubní přeprava a distribuce a distribuce prostřednictvím kabelů, rozvážkové služby, automatizované distribuční poradenské služby týkající se dopravy, automatizované distribuční plánování týkající se dopravy, automobilová doprava, charitativní služby, zejména poskytování dopravy, doprava a doručování zboží, doprava dvoukolovými motorovými vozidly, doprava helikoptérou, doprava (informace), doprava lanovkou, doprava obrněnými auty, doprava obrněnými vozidly, doprava po železnici, doprava proudovými letadly, informace o provozu, informační služby týkající se provozu, informační služby vztahující se k rychlosti dopravy, informační služby vztahující se k jízdním řádům, letecká doprava, letecká doprava a přeprava, letecká

přeprava, letecké a dopravní služby, letecké přepravní služby, jejichž součástí je bonusový program pro pravidelné cestující, letištní služby, lodivodství, pilotování, obsluha letadel, obsluhování zdymadel, odbavování leteckých cestujících, organizování dopravy a cest, počítačové informace o přepravě, počítačové informační služby v oblasti dopravy, poradenské služby týkající se dopravy, poradenské služby v oblasti dopravy, poradenské služby vztahující se k silniční přepravě, poradenství v oblasti dopravních služeb poskytované call centry a horkými linkami, poradenství v oblasti letecké dopravy, poskytování informací o dopravě a cestování prostřednictvím mobilních telekomunikačních přístrojů a zařízení, poskytování informací o kotvení, poskytování informací o letu, poskytování informací o letových řádech, poskytování informací o letecké dopravě, poskytování informací o motoristických trasách, poskytování informací o odletech letadel, poskytování informací o přiletech letadel, poskytování informací o silniční dopravě, poskytování informací ohledně stavu silnic, poskytování informací týkajících se jízdného, poskytování informací týkajících se silničních dopravních podmínkách, poskytování informací vztahujících se k poštovním směrovacím čísly, poskytování letištních informačních služeb v oblasti letectví, poskytování letištních zařízení pro letectví, poskytování silničních a dopravních informací, poskytování suchých doků, pozemní doprava vztahující se k leteckému průmyslu, přeprava a skladování odpadu, přeprava v obměných vozech, přepravní služby pro nemocné, převoz nemocných, převozy sanitkou, přistavní služby, profesionální poradenství týkající se dopravy, pronájem mobilních silnic, pronájem motorů letadel, pronájem námořních plavidel, pronájem silniční přepravy, pronájem vozidel na dopravu, pronájem železniční dopravy, rezervace dopravy přes globální počítačové sítě, rezervace železniční dopravy, rezervační služby týkající se pozemní dopravy, rezervační služby týkající se letecké dopravy, silniční doprava, služby aerolinií, služby pro organizování letecké dopravy, služby pro organizování silniční dopravy, služby pro organizování železniční dopravy, služby pro poskytování informací o motorové dopravě, služby pro poskytování informací o železniční dopravě, plánování letů, plánování tras, plánování tras (navigační služby), poskytování letových plánů, poskytování informací o trase pro účely cestování, poskytování navigační služby pro jednotlivce, poskytování navigačních informací týkajících se letectví, pronájem gps zařízení pro navigační účely, pronájem navigačních systémů, sledování osobních nebo nákladních vozidel pomocí počítačů nebo globálními polohovými systémy (dopravní informace), sledování osobních vozidel pomocí počítače nebo globálními polohovými systémy (dopravní informace), globální polohovací navigační systémy (gps), gps navigační služby, navigační poradenské služby, navigační služby, služby v oblasti kontroly letového provozu, služby monitorování nákladu, služby v oblasti letecké navigace, služby v oblasti pozemní dopravní kontroly letadel, služby v oblasti sledování a vyhledávání dopisů a balíků, směřování vozidel prostřednictvím počítačových nebo datových sítí, služby v oblasti cestování a osobní doprava, agenturní služby týkající se zajišťování zájezdů, agentury na objednávání cestování, agentury na zprostředkování zájezdů, autobusová doprava, automobilová přeprava cestujících, cestování (rezervace -), cestovní informace, cestovní informace o přerušení dopravy v důsledku nepříznivých povětrnostních podmínek, cestovní kancelář a rezervační služby, cestovní konzultační a informační služby, cestovní kurýři, cestovní kurýrní služby, cestovní rezervy, charitativní služby, zejména poskytování dopravy pro seniory a tělesně postižené, dálková autobusová doprava, dodávání cestovních lístků, doprava (autobusová -), doprava cestujících a jejich zavazadel, doprava cestujících autobusem, doprava cestujících autobusy, doprava cestujících autokary, doprava cestujících lodí, doprava cestujících minibusy, doprava cestujících taxislužboudoprava cestujících trajekty, doprava cestujících ve vozidlech řízených řidiči, doprava cestujících vzducholodí, doprava jednokolejnými dráhami, doprava zavazadel cestujících, dopravní služby a výlety pro postižené osoby, dopravní služby pro postižené, dopravní služby výletních lodí, doprovázení cestujících, doprovázení pacientů během přepravy, doprovod cestujících, doprovod (doprovázení) cestujících, jízda výletní lodí, koordinování cestovních příprav pro jednotlivce a skupiny, letecká doprava cestujících, letecká osobní doprava, letecká přeprava cestujících, doprovázení na cestách, letecké dopravní rezervace, letištní kyvadlová přeprava cestujících mezi letištními parkovišti a letištěm, objednávání míst (cestování), objednávání prázdninového cestování a zájezdů, okružní plavby lodí (služby), organizování a pořádání výletů a cest, organizování a rezervace cest pro organizované zájezdy, organizování a rezervace okružních plaveb, organizování a rezervace cest, organizování a zprostředkování zájezdů, organizování autobusových zájezdů, organizování cest, organizování cest a lodních výletů, organizování a realizace zájezdů, organizování prohlídek pamětihodností a okružních jízd, služby průvodců a organizování cest a výletů, organizování cest do zahraničí, organizování expedic, organizování

okružních plaveb, organizování okružních výletů, organizování prázdninových cest, organizování přepravy cestujících, organizování služebních cest, organizování výletů a okružních plaveb, organizování zájezdů, organizování zájezdů jako bonifikační program pro zákazníky s kreditními kartami, osobní železniční doprava, plánování a rezervace cest a dopravy, elektronickými prostředky, plánování a rezervace leteckých cest, elektronickými prostředky, plánování cest, plánování, organizování a rezervování cest, plánování, organizování a objednávání cest elektronickými prostředky, počítačové informace týkající se rezervace zájezdů, počítačové informační služby týkající se přepravy cestujících, počítačové rezervační služby týkající se přepravy cestujících, počítačové informační služby týkající se cestování, počítačové rezervační služby pro cestování, poradenská činnost v oblasti cestovního ruchu, poradenství pro plánování cestovních tras, poradenství v oblasti cestování poskytované call centry a horkými linkami, poradenství v oblasti obchodních cest poskytované call centry a horkými linkami, poskytování cestovních informací prostřednictvím počítače, poskytování dopravy pro seniory nebo invalidní osoby (charitativní služby), poskytování informací o automobilové dopravě, poskytování informací o cestovních trasách, poskytování informací o objednávání obchodních cest, přes internet, poskytování informací o přepravě cestujících, poskytování informací o přiletech a odletech, poskytování informací týkajících se k cestovním tras, poskytování informací týkajících se leteckého cestování, prostřednictvím elektronických prostředků, poskytování informací týkajících se cestování a dopravy, prostřednictvím elektronických prostředků, poskytování informací o cestování, přes internet, poskytování informací týkajících se plánování a rezervací cest a dopravy, elektronickými prostředky, poskytování informací týkajících se plánování a rezervací leteckých cest, elektronickými prostředky, poskytování informací týkajících se řízení vozidel, poskytování informací vztahujících se k námořní dopravě, poskytování on-line informací o cestování, poskytování pozemní přepravy cestujících, poskytování silniční přepravy osob pokročilého věku, poskytování služeb objednávání taxi prostřednictvím mobilních aplikací, poskytování turistických cestovních informací, poskytování turistických a cestovních informací, poskytování turistických cestovních informací, prostřednictvím internetu, poskytování údajů o přepravě cestujících, poskytování vodní přepravy cestujících, poskytování vzdušné přepravy cestujících, poskytování zájezdů, pozemní osobní doprava, pozemní podpůrné služby odbavování cestujících, pozemní přeprava cestujících, pozemní přeprava osob, pravidelná letecká přeprava cestujících, přednostní nastupování, odbavení, usazení a rezervace pro cestující často využívající leteckou dopravu, přeprava cestujících autem, přeprava cestujících lanovou dráhou, přeprava cestujících na výletních lodích, přeprava cestujících po souši, přeprava cestujících po železnici, přeprava osob a zboží po zemi, letecky a po vodě, přeprava osob městskými systémy rychlé železnice, přeprava vrtulovým letadlem, přeprava výletním člunem, přepravní odbavovací služby, pronájem automatů na výdej cestovních lístků, půjčování aut s řidičem, rezervace a zajišťování přístupu do letištních salónů, rezervace autobusové dopravy, rezervace cest prostřednictvím cestovních kanceláří, rezervace cestovních míst, rezervace jízdének, rezervace jízdének na vlak, rezervace letenek, rezervace lodních lístků, rezervace lůžek na cestování, rezervace míst pro leteckou dopravu, rezervace míst pro přepravu motorovými vozidly, rezervace míst pro různé druhy dopravy, rezervace míst pro vodní dopravu, rezervace míst pro železniční dopravu, rezervace místenek, rezervace místenek pro cesty vlakem, rezervace místenek pro cestování autobusem, rezervace objednávání cestovních míst, rezervační služby pro okružní plavby, rezervační služby pro prázdninové pobyty a cestování, rezervační služby týkající se autobusové dopravy, rezervační služby týkající se cestování po moři, rezervační služby týkající se cestování letadlem, rezervační služby týkající se cestování po zemi, řidiči (služby -), silniční doprava cestujících, silniční doprava textilií, silniční přeprava cestujících, služby agentur pro rezervace leteckých zájezdů, služby agentury týkající se zprostředkování okružních plaveb, služby agentury v oblasti zprostředkování přepravy osob, služby agentury v oblasti zprostředkování přepravy cestujících, služby autokarů, služby cestovní kanceláře, jmenovitě rezervování a objednávání dopravy, služby cestovní kanceláře pro zajišťování cest, služby cestovních kanceláří týkající se prázdninového cestování, služby cestovních kanceláří týkající se cestování autobusy, služby cestovních kanceláří týkající se služebních cest, služby cestovních kanceláří týkající se zprostředkování zájezdů, služby cestovních průvodců, služby dopravy cestujících autobusem, služby dopravy minibusem, služby hromadné dopravy pro širokou veřejnost, služby leteckých společností přednostního odbavování, služby námořní přepravy cestujících, služby nakládky a nastupování, služby objednávání a rezervace zájezdů, služby objednávání cestování, služby odbavení na letištích, služby odbavování zavazadel na letištích, služby

přednostního odbavování cestujících, služby přepravy cestujících po železnici, služby pro zajištění přepravy cestujících, služby prodeje lístků pro cestování, služby rezervace míst pro cestující, cesty (organizování), dopravní služby pro vyhlídkové jízdy, exkurze (organizování), organizace a vedení exkurzí a prohlídek pamětihodností, organizace a vedení výprav do džungle a safari, organizace a vedení výprav na koních, organizace a vedení výprav na kánoích, organizace cestovních zájezdů, organizování a rezervace exkurzí a poznávacích výletů, organizování a rezervace poznávacích výletů, organizování a rezervace výletů, organizování a rezervace městských poznávacích výletů, organizování exkurzí, jednodenních výletů a poznávacích výletů, organizování jednodenních výletů, organizování okružních jízd ve městech, organizování poznávacích zájezdů a exkurzí, organizování prohlídek pamětihodností, organizování prohlídek pamětihodností pro třetí osoby, organizování vyhlídkových cest, organizování výletů, plánování a zajišťování poznávacích výletů a jednodenních výletů, pořádání exkurzí jako součásti organizovaných zájezdů, pořádání poznávacích výletů jako součásti organizovaných zájezdů, pořádání prohlídek měst, pořádání turistických výletů, pořádání vyhlídkových jízd, poskytování informací turistům o exkurzích a poznávacích výletech, poskytování prohlídek pamětihodností (doprava), průvodcovské služby, rezervace poznávacích výletů prostřednictvím cestovních kanceláří, služby agentur pro rezervace prohlídek pamětihodností, služby cestovního průvodce, služby osobního turistického průvodce, služby pořádání zájezdů, služby týkající se rezervace zájezdů a výletů, výlety (organizování), zajišťování cest, zajišťování exkurzí, výletů, záchranné služby, vyprošťování a odtah, archivování písemných záznamů, opětovné plnění nádob, plnění strojů a nádob, nakládání a vykládání vozidel, nakládání a vykládání letadel, nakládání a vykládání zboží, nakládání nákladních vozidel, nakládání nákladu, parkovací služby, parkovací služby pro letadla, parkovací služby pro vozidla, parkování aut, parkování aut obsluhou, parkování automobilů (služby -), parkování letadel, parkování osobních aut, parkování v garáži, poskytování automobilních parkovišť a služby parkování aut, poskytování informací o pronájmu mechanických parkovacích systémů, poskytování informací o parkování vozidel, námořní služby, námořní služby (přistávání, kotvení, skladování), poskytování informací týkajících se kotvišť, poskytování informací vztahujících se k pronájmu balicích nebo zabalovacích strojů a přístrojů, poskytování kotvišť, poskytování parkovacích zařízení, poskytování zařízení ke kotvení lodí, poskytování zařízení ke kotvení, přistavní služby pro lodě a čluny, pronájem garáží, pronájem garáží a parkovacích míst, pronájem garážových prostor, pronájem mechanických parkovacích systémů, pronájem míst k parkování, pronájem parkovacích míst pro vozidla, pronájem parkovacích míst v garáži, pronájem parkovacích míst a garáží pro vozidla, pronájem parkovacích míst, rezervace parkování na letišti, služby depa pro skladování vozidel, služby parkovacích garáží, služby parkování aut obsluhou, služby pro garážování vozidel, služby pro parkování vozidel; (41) služby v oblasti vzdělávání, zábavy a sportu, výchova, vzdělávání, zábava a sportovní činnost, agentury zajišťující rezervaci vstupenek na koncerty, audio zábava, audiovizuální ukázkové prezentace, baletní představení, botanické zahrady, cirkusová představení, cirkusová vystoupení, cirkusy, diskotéky, diskotéky (služby), divadelní představení, konferenční služby, kongresy (organizování a pořádání kongresů), konzultační a informační služby vztahující se k pořádání, vedení a organizování sympozií, konzultační a informační služby vztahující se k pořádání, vedení a organizování konferencí, konzultační a informační služby vztahující se k pořádání, vedení a organizování kongresů, konzultační a informační služby vztahující se k pořádání, vedení a organizování kolokvií, konzultační služby v oblasti kuchařských soutěží, módní přehlídky pro zábavní účely (organizace), organizace atletických soutěží, organizace golfových soutěží, organizace golfových turnajů, organizace kvízů, her a soutěží, organizace psích závodů, organizace seminářů, organizace soutěží a vyhlášení cen, organizace soutěží v bruslení na ledě, organizace soutěží v bruslení na kolečkových bruslích, organizace soutěží ve vzpírání, organizace výstav pro vzdělávací účely, organizování konferencí, výstav a soutěží, organizace výstav zvířat pro kulturní nebo vzdělávací účely, organizace závodů jachet, organizování a pořádání konferencí, organizování a pořádání mistrovství a soutěží v krasobruslení, organizování a pořádání mistrovství a soutěží v rychlobruslení, organizování a pořádání sympozií, organizování a řízení konferencí, organizování a řízení vzdělávacích seminářů, organizování a vedení kongresů, organizování a vedení konferencí, organizování a vedení konferencí, kongresů a sympozií, organizování a vedení konferencí a kongresů, organizování a vedení seminářů, organizování a vedení soutěží (výchova a zábava), organizování a vedení sympozií, organizování her, organizování her a soutěží, organizování konferencí a sympozií v oblasti lékařské vědy, organizování konferencí pro vzdělávací účely, organizování

konferencí týkajících se zábavy, organizování konferencí vztahujících se ke vzdělávání, organizování konferencí vztahujících se ke školení, organizování kulturních a vzdělávacích výstav, organizování kulturních nebo vzdělávacích výstav, organizování kulturních výstav, organizování kvízů, organizování lékařských sympozií v oblasti mořské biologie, organizování módních přehlídek pro účely zábavy, organizování potápěčských exhibic, organizování představení pro vzdělávací účely, organizování profesionálních golfových turnajů nebo soutěží, organizování rekreačních soutěží, organizování seminářů a konferencí, organizování seminářů v oblasti školení, organizování seminářů zaměřených na vzdělávání, organizování slavnostních udílení cen, organizování soutěží, organizování soutěží psů, organizování soutěží týkajících se motorových vozidel, organizování soutěží v elektronických sportech, organizování soutěží (vzdělávacích nebo zábavních), organizování soutěží zaměřených na elektronické hry, organizování tanečních soutěží, organizování tenisových turnajů, organizování uměleckých soutěží, organizování výstav pro zábavní účely, organizování vzdělávacích anebo zábavních soutěží, organizování vzdělávacích soutěží, organizování vzdělávacích seminářů, organizování zápasnických soutěží, organizování závodních soutěží, plánování konferencí za účelem vzdělávání, plánování přednášek za účelem vzdělávání, plánování seminářů za účelem vzdělávání, pořádání a řízení komerčních a obchodních konferencí, pořádání a řízení slavností s předáváním cen, pořádání a vedení her, pořádání a vedení konferencí a seminářů, pořádání a vedení přednášek, pořádání a vedení seminářů a pracovních setkání (školení), pořádání a vedení sjezdů, pořádání a vedení soutěží, pořádání a vedení vzdělávacích konferencí, pořádání atletických soutěží, pořádání expozic pro školící účely, pořádání expozic pro vzdělávací účely, pořádání fotbalových soutěží, pořádání instruktážních kurzů pro turisty, pořádání konferencí, pořádání konferencí pro rekreační účely, pořádání konferencí pro vzdělávací účely, pořádání konferencí v oblasti kulturních aktivit, pořádání konferencí v oblasti reklamy, pořádání konferencí v oblasti podnikání, pořádání konferencí vztahujících se k obchodování, pořádání konferencí vztahujících se k obchodu, pořádání kongresů pro kulturní účely, pořádání kongresů pro obchodní účely, pořádání kongresů pro rekreační účely, pořádání kongresů pro školící účely, pořádání kongresů pro vzdělávací účely, pořádání kongresů pro zábavní účely, pořádání přednášek, pořádání předváděcích akcí pro kulturní účely, pořádání předváděcích akcí pro vzdělávací účely, pořádání předváděcích akcí pro školící účely, pořádání šachových turnajů, pořádání seminářů a kongresů v oblasti medicíny, pořádání seminářů pro rekreační účely, pořádání seminářů pro vzdělávací účely, pořádání seminářů v oblasti zábavy, pořádání seminářů zaměřených na kulturní aktivity, pořádání seminářů zaměřených na reklamu, pořádání seminářů zaměřených na podnikání, pořádání seminářů zaměřených na obchod, pořádání seminářů zaměřených na obchodní činnost, pořádání setkání a konferencí, pořádání slavnostních udílení cen za dosažené úspěchy, pořádání slavnostních udílení cen za odvalu, pořádání soutěží pro kulturní účely, pořádání soutěží pro školící účely, pořádání soutěží pro vzdělávací účely, pořádání soutěží pro zábavní účely, pořádání soutěží prostřednictvím internetu, pořádání soutěží (vzdělání nebo zábava), pořádání soutěží (vzdělávacích nebo zábavních), pořádání sportovních turnajů, pořádání telefonických soutěží, pořádání, vedení a organizování sympozií, pořádání, vedení a organizování kongresů, pořádání, vedení a organizování pracovních setkání (školení), pořádání, vedení a organizování konferencí, pořádání, vedení a organizování seminářů, pořádání výroční konference v oblasti telekomunikací, pořádání výroční konference v oblasti dodávání zboží a služeb, pořádání výroční konference v oblasti logistiky, pořádání výroční vzdělávací konference, pořádání výstav pro kulturní a výchovné účely, hazardní hry, zvuková, obrazová a multimediální produkce a fotografie, služby v oblasti sportu a fitness, biliardové (kulečnickové) stoly pronájem -, bowlingové dráhy, dohled nad tělesným cvičením, fitness centra (provozování), gymnastický trénink, gymnastický výcvik, handicapování při sportovních akcích, hodiny cvičení, hodiny pohybových aktivit, informační služby o vstupenkách na sportovní akce, informační služby o závodech, informační služby týkající se sportu, instruktáž fitness tréninku, instruktáž ke cvičení, instruktáž v oblasti posilování, instruktáž v oblasti zimních sportů, instruktážní kurzy vztahující se k fyzické kondici, instruktážní kurzy vztahující se ke sportovním aktivitám, jezdecké školy, jezdecké tábory, kempinky (služby -), kluby zdraví (služby) (zdravotní a kondiční cvičení), kondiční výuka golfu, konzultace týkající se fyzické kondice, koučink, koučink (školení), nošení golfových holí, organizace a vedení rybářských turnajů, organizace sportovních akcí, organizace sportovních soutěží, organizace turnajů, organizování akcí s parkurovým skákáním, organizování automobilových závodních akcí, organizování automobilových závodů, organizování automobilových závodů na oválu (stock car), organizování cyklistických závodů, organizování fotbalových sportovních akcí, organizování koňských

dosahů, organizování gymnastických akcí, organizování gymnastických přehlídek, organizování koňských show, organizování krasobruslařských a rychlobruslařských soutěží, organizování loveckých akcí, organizování lukostřeleckých akcí, organizování motocyklových závodů, organizování motocyklových rallye, organizování představení na bruslích, organizování setkání pro jízdu na koni, organizování soutěží v zápasech sumo, organizování sportovních a sportovních akcí, organizování sportovních rybářských soutěží, organizování sportovních akcí, organizování sportovních aktivit, organizování sportovních soutěží, organizování sportovních událostí, organizování sportovních činností a sportovních soutěží, organizování sportovních akcí a soutěží, organizování sportovních akcí a utkání, organizování sportovních soutěží a sportovních událostí, organizování sportovních akcí a sportovních soutěží, organizování sportovních turnajů, organizování sportovních zařízení pro mistrovství v krasobruslení a rychlobruslení, organizování zápasů v boxu, organizování závodů kolem světa, organizování závodů lodí, organizování závodů plachetnic, organizování závodů vozidel, oznamování sportovních výsledků, plánování profesionálních golfových turnajů, plavecká zařízení, pořádání a vedení klubů a kluby s bazény, pořádání a vedení atletických soutěží, pořádání a vedení sportovních akcí, pořádání jachtařských soutěží, pořádání profesionálních golfových turnajů, pořádání setkání pro hon na vysokou zvěř, pořádání setkání pro lov pstruhů, pořádání setkání pro lov lososů, pořádání setkání pro muškaření, pořádání setkání pro střelbu z pistole, pořádání setkání pro střelbu na asfaltové holuby, poradenské služby ohledně cvičení (fitness), poradenské služby v oblasti organizování sportovních akcí, poradenství týkající se tréninku pro udržování fyzické kondice, poskytování baseballových hřišť, poskytování baseballových zařízení, poskytování biliárových zařízení, poskytování golfového vybavení, poskytování gymnastického výcviku, poskytování informací o motoristických závodech, poskytování informací o motoristických sportech, poskytování informací o sportu prostřednictvím předem nahraných telefonních vzkazů, poskytování informací vztahujících se k žokejům, poskytování informací vztahujících se k závodům, poskytování informací vztahujících se ke koňským dostihům, poskytování informací vztahujících se k tělesnému cvičení prostřednictvím on-line webové stránky, poskytování informací vztahujících se k sportovním akcím, poskytování instruktáží a vybavení v oblasti tělesného cvičení, poskytování kluzišť, poskytování kulečnickových sál, poskytování kurzů v oblasti hospodaření s vodou, poskytování prostor a zařízení na kulečnick, poskytování prostor a zařízení sportovních klubů, poskytování prostor a zařízení veřejných koupališť, poskytování prostor a zařízení na lyžování, poskytování prostor k udržování fyzické kondice, poskytování prostor ke sportovním turnajům, poskytování prostor na bruslení, poskytování prostor na cvičení a fitness, poskytování prostor na kuželky, poskytování prostor na skupinové cvičení, poskytování prostor na sportovní trénink, poskytování prostor pro jízdu na koni, poskytování prostor pro lední sporty, poskytování prostor pro lehkou atletiku, poskytování prostor pro rybaření, poskytování prostor pro sportovní rekreaci, poskytování prostor pro sportovní akce, poskytování prostor s bowlingovými drahami, poskytování prostor s tenisovými kurty, poskytování služeb společenských klubů, poskytování služeb týkajících se posiloven a tělocvičen, poskytování sportovních zařízení pro mistrovství v krasobruslení a rychlobruslení, poskytování sportovních zařízení pro rychlobruslařské šampionáty, poskytování sportovních zařízení pro krasobruslařské šampionáty, poskytování sportovních zařízení pro hrani póla, poskytování střelnice, poskytování tělocvičen, poskytování umělých kluzišť, poskytování vzdělávacích služeb vztahujících se k tělesné kondici, poskytování vzdělávacích služeb týkajících se cvičení, poskytování zařízení pro potápění, poskytování zařízení pro jízdu na kolečkových bruslích, poskytování zařízení pro sportovní akce, sportovní a atletické soutěže a předávání ocenění, poskytování zařízení pro zimní sporty, poskytování zpráv a informací o wrestlingu prostřednictvím globální počítačové sítě, přehledky a výstavy koní, produkce basketbalových utkání a exhibic, produkce sportovních akcí, produkce sportovních událostí, pronájem bruslí, pronájem bruslí na led, pronájem in line bruslí, pronájem kolečkových bruslí, pronájem koní k rekreaci, pronájem potápěčské výstroje, pronájem potápěčského vybavení, pronájem potápěčských přístrojů, pronájem potřeb pro sport, s výjimkou vozidel, pronájem šnorchlů, pronájem sportovní potápěčské výstroje, pronájem sportovní výstroje pro potápění, pronájem sportovních hřišť, pronájem sportovních potřeb, s výjimkou vozidel, pronájem sportovních potřeb, pronájem sportovních zařízení, pronájem sportovního vybavení, s výjimkou dopravních prostředků, (pronájem) sportovního vybavení s výjimkou vozidel, pronájem sportovního vybavení, pronájem stadiónů, pronájem tenisového vybavení, pronájem tenisových raket, pronájem tribun, pronájem vybavení na bobování, pronájem vybavení na lyžování, pronájem vybavení na rekreační jízdu na koni, pronájem vybavení pro

použití při gymnastických akcích, pronájem zařízení pro použití při atletických akcích, pronajímání tenisových dvorců, provoz bowlingových center, provozování golfových hřišť, provozování prostor a zařízení posiloven (tělesné cvičení), provozování prostor na pořádání koňských dostihů, provozování škol bojových umění, provozování sportovních táborů, provozování sportovních zařízení, půjčování potápěčské výstroje, půjčování sportovní vybavení s výjimkou vozidel, půjčování vybavení pro sportovní akce, rekreace a školení (služby), rekreační služby související s bobováním, rekreační služby zaměřené na bruslení, rekreační služby zaměřené na lyžování, rekreační služby zaměřené na pěší turistiku, rekreační služby zaměřené na jízdu na koních, rezervace prostor na cvičení, rezervace prostor určených ke sportu, rozhodování sportovních akcí (služby sportovního rozhodčího), školení o kruhovém tréninku, školení o skupinovém cvičení, školení o sportovních aktivitách, školení o výrobě kimona, školení týkající se udržování kondice, školení v oficiálním nošení kimona, školicí služby týkající se jízdy na koni, školicí služby v oblasti udržování kondice, školicí služby vztahující se ke sportu, školicí služby vztahující se k bobování, školicí služby zaměřené na udržování fyzické kondice, služby fitness center (zdravotní a fitness trénink), služby fitness centra, služby fitness klubu, služby fitness klubu a posiloven, služby fitness klubů (zdravotní a fitness trénink), služby golfových nosičů, služby kulečnickových sálů, služby loveckých průvodců, služby osobních trenérů, služby osobního trenéra (fitness trénink), služby knihoven, knihovny na půjčování filmů, knihovny na půjčování videí, knihovnické služby vztahující se k datům uloženým a vyhledávaným elektronickými prostředky, knihovnické služby vztahující se k dokumentům uloženým a vyhledávaným elektronickými prostředky, knihovnické služby poskytované prostřednictvím digitalizované databáze, knihovní služby týkající se výměny knih, knihovní archivní služby, akademické služby knihoven on-line, knihovnické služby s využitím počítačů, pronájem knih, pronájem tiskovin, vzdělávací a školicí služby, překladatelské a tlumočnické služby, poskytování překladatelských služeb, služby tlumočnické, tlumočení, tlumočení znakové řeči, tlumočnické a překladatelské služby, tlumočnické služby, tlumočnické služby (jazykové), herní kasina (provozování), kasina, kasina (služby), losování cen (loterie), loterie, loterie (organizace loterijní hry), loterie (organizace loterijních her), loterní služby, online služby hazardních her, organizování hazardních her pro více hráčů, organizování loterií, pořádání koňských dostihů, pořádání loterií, pořádání loterií pro třetí osoby, poskytování kasin a heren, poskytování on-line informací o hráčích, poskytování zařízení kasin, přijímání sázek (služby bookmakerů), pronájem kasin her, provozování kasin (hazardní hry), psí závody, sázení na dostizích, služby bingo sálů, služby kurzového sázení, akademie (vzdělávání), budování týmů (vzdělávání), cvičení (praktické ukázky), dětské školy, doučování, další vzdělávání, dálkové kurzy, dálkové vzdělávání, doučování a vyučování v akademiích, doučování jazyků, doučování v oblasti mluveného projevu, drezúra zvířat, ekologicky orientovaná vodní instruktáž, hodiny baletu, hudební vzdělávání, hudební výuka, individuální výuka (vzdělávání), instruktáž týkající se péče o tělo, instruktáž v oblasti aranžování květin, instruktáž v oblasti létání, instruktážní kurzy vztahující se k hubnutí, jazyková výuka, jazykové kurzy, kariérní poradenství (školicí a vzdělávací služby), konzultace ohledně vzdělávání, konzultace vztahující se k inženýrskému školení, konzultační služby vztahující se ke školení zaměstnanců, konzultační služby vztahující se k tvorbě školicích kurzů, kurzy osobního rozvoje, koučování v oblasti ekonomiky a managementu, kurzy pro rozvoj konzultačních schopností, kurzy pro zvyšování kvalifikace a další vzdělávání, kurzy sebevědomění (školení), kurzy účetnictví, lékařské vzdělávací služby, lékařské vzdělávání, modelingové služby pro umělce, obchodní školení poskytované formou hry, obchodní školení poskytované prostřednictvím simulační struktury, obchodní vzdělávací služby, obchodní vzdělávání, ochutnávání vína pro vzdělávací účely, ochutnávky vín (vzdělávací služby), odborná příprava týkající se pohostinství, odborná příprava v oblasti lékařství, odborná příprava týkající se pohostinství, odborná příprava v oblasti správy nemovitostí, odborné konzultace vztahující se ke vzdělávání, odborné školicí služby, odborné testování, odborné vzdělávání a školení, odborné vzdělávání pro mládež, odborné vzdělávání v oblasti první pomoci, odborné vzdělávání v oblasti prevence zdravotních problémů, odborné vzdělávání v oblasti ochrany osobního majetku, odborné vzdělávání v oblasti sebeobrany, odborné vzdělávání v oblasti osobní bezpečnosti, odborné vzdělávání v oblasti zdraví a wellness, vydavatelská činnost a zpravodajství, překlad braillova písma, přepis braillova písma, televizní zábava, kabarety, divadelní a zábavní služby zaměřené na hudbu, tanec, komedie, dramata a magii, služby tematických zábavních parků, herny, zábavní centra, provozování rekreačních zařízení, zábavní služby country klubu, služby týkající se výroby rozhlasových programů, výroba videí, filmů a zvukových pásek, služby agentur prodávajících vstupenky do divadel, trénink hotelového řízení, produkce

televizních pořadů, poskytování on-line publikací, vydávání elektronických knih a časopisů online, informační, konzultační a poradenské služby vztahující se k výše uvedenému; (43) dočasné ubytování, dočasné ubytování (služby), hotely pro zvířata, poskytování dočasného ubytování, poskytování jídla a nápojů, poskytování přechodných kancelářských prostor, půjčování nábytku, ubrusů a prostírání, charitativní služby, a to poskytování přechodného ubytování, dočasný pronájem pokojů, hotely, ubytovny a penziony, prázdninové a turistické ubytování, jesle, denní stacionáře a zařízení pro péči o seniory, poradenství poskytované telefonními centry a horkými linkami v oblasti dočasného ubytování, poskytování informací o dočasném ubytování přes internet, poskytování informací o službách dočasného ubytování, poskytování informací vztahujících se k rezervování ubytování, poskytování karavanových parků, poskytování parkovacích míst pro karavany, poskytování přechodného ubytování, poskytování prostor pro pořádání akcí, dočasných kancelářských prostor a prostor pro jednání, pronájem kovových a nekovových přemístitelných budov, pronájem markýz, pronájem pavilónů, pronájem pokojů, pronájem pokojů k přechodnému ubytování, pronájem pokojů (služby), pronájem přechodného ubytování, pronájem přenosných staveb, pronajímání přechodného ubytování, půjčování stanů, recepční služby v zařízeních pro dočasné ubytování (správa příchoďů a odchodů), rezervace dočasného ubytování prostřednictvím internetu, rezervace pokojů, rezervace ubytování, rezervace ubytování pro turisty, rezervace ubytování (služby), služby agentur v oblasti rezervace ubytování (časové sdílení), služby agentur v oblasti přenechání ubytování (časové sdílení), služby cestovních agentur v oblasti rezervace ubytování, služby cestovních kanceláří v oblasti rezervace ubytování, služby jeslí poskytované v nákupních lokalitách, služby rezervace pokojů, služby týkající se nouzových úkrytů (poskytování dočasného ubytování), služby týkající se ubytování o dovolených, služby v oblasti pohostinství (ubytování), služby v oblasti výměny ubytování (časové sdílení), ubytovací služby na zvláštní příležitosti, ubytovací kanceláře (služby), zajišťování a poskytování dočasného ubytování, agentury pro rezervaci ubytování v hotelech, cestovní kanceláře zajišťující ubytování, dočasné ubytování poskytované turistickými ranči, elektronické informační služby vztahující se k hotelům, hodnocení hotelového ubytování, hodnocení prázdninového ubytování, hostely, hotelové a motelové služby, hotelové rezervace, hotelové rezervační služby poskytované prostřednictvím internetu, hotelové služby, hotelové služby pro prioritní zákazníky, hotely (rezervace -), informace o hotelech, informace o hotelích, motely (služby -), penziony, poradenské služby v oblasti hotelových zařízení, poskytování dočasného ubytování v prázdninových domech, poskytování dočasného ubytování v prázdninových bytech, poskytování dočasného ubytování pro hosty, poskytování dočasného ubytování jako součást pobytových balíčků, poskytování dočasného ubytování v penzionech, poskytování hotelového ubytování, poskytování informací o možnostech ubytování na cestách a rezervování ubytování pro turisty, poskytování informací vztahujících se k hotelům, poskytování informací vztahujících se k ubytování přes internet, poskytování kempinkových prostor, poskytování on-line informací vztahujících se k rezervacím ubytování na dovolenou, poskytování on-line informací týkajících rezervací hotelů, poskytování rekreačního ubytování, poskytování služeb hotelů a motelů, poskytování ubytování v hotelech a motelech, pronájem dočasného ubytování v prázdninových domech a bytech, pronájem prázdninového ubytování, pronájem prázdninových domů, pronájem rekreačního ubytování, provozování kempů, rezervace dočasného ubytování v podobě prázdninových domů, rezervace hotelového ubytování, rezervace hotelových pokojů pro turisty, rezervace hotelů, rezervace hotelu (služby), rezervace penzionů, rezervace pokojů pro turisty, rezervace turistického ubytování, rezervace ubytování v hotelu (služby), rezervace ubytování v kempech, rezervační služby pro hotely, rezervování hotelů pro třetí osoby, služby agentur pro rezervaci ubytování o dovolené, služby cestovní kanceláře týkající se hotelových rezervací, služby cestovních kanceláří v oblasti rezervace ubytování v hotelu, služby cestovních kanceláří pro rezervaci dočasného ubytování, centra denní péče, centra péče o děti, denní jesle, školky, denní školky, jesle, dětské jesle, domovy důchodců, domovy pro seniory (důchodce), jesle, jesle a centra denní péče, jesle (služby), mobilní jesle, péče o děti po ukončení vyučování, péče o předškoláky a malé děti v zařízeních denní péče, poskytování informací o službách dětských jeslí, poskytování prostor k bydlení s asistencí (dočasné ubytování), respitní péče ve formě denní péče o dospělé, předškolní péče, služby dětských domovů, pořádání svatebních recepcí (místo konání), poskytování dočasného pracovního ubytování, poskytování komunitních center pro společenská shromáždění a setkání, poskytování konferenčních místností, poskytování prostor a zařízení na veletrhy (ubytování), poskytování prostor a zařízení na výstavy, poskytování prostor a zařízení na shromáždění a konference, poskytování prostor a zařízení na

jednání správní rady, poskytování prostor pro konference, výstavy a setkání, poskytování prostor pro veletrhy a výstavy, poskytování prostorů pro výstavy v hotelech, poskytování prostorů pro bankety a společenské akce na zvláštní příležitosti, poskytování ubytování na schůze, pronájem dočasných kancelářských prostor, pronájem místností na společenské akce, denní péče pro domácí zvířata, služby denní péče o psy, služby hotelů pro kočky, služby v oblasti poskytování obydlí pro chovné ptactvo, služby v oblasti poskytování obydlí akvarijních rybiček, ubytování pro domácí zvířata, ustájení koní, leasing nábytku, pronájem a půjčování nádobí, pronájem bytového zařízení, pronájem fontán na čokoládu, pronájem interiérového osvětlení, pronájem interiérových rohoží, pronájem interiérových stolů, pronájem interiérových židlí, pronájem jídelních příborů pronájem keramického nádobí, pronájem kobereců, pronájem krytín na podlahy pro hotely, pronájem kuchyňského zařízení pro přípravu jídla pro okamžitou spotřebu, pronájem kuchyňských dřezů, pronájem ložního prádla, pronájem lůžek, pronájem matrací (futonů), pronájem nábytku na konference, pronájem nábytku na prezentace, pronájem nábytku na výstavy, pronájem nábytku pro hotely, pronájem nápojového skla, pronájem nápojem nápojových fontán, pronájem ohřívačů talířů, pronájem osvětlovacích přístrojů pro domácnost, pronájem osvětlovacích zařízení, pronájem osvětlovacího zařízení (bytového -), pronájem podlahových krytín, pronájem polštářů, pronájem příkrývek, pronájem prošíváných dek, pronájem rohoží, pronájem ručníků pro hotely, pronájem strojů na výrobu cukrové vaty, pronájem tapisérií pro hotely, pronájem vybavení pro catering, pronájem zařízení interiéru, pronájem záclon pro hotely, pronájem zařízení na přípravu pražené kukuřice, pronájem židlí a stolů, půjčování židlí, stolů, prostírání, nápojového skla, bary, bary nabízející ovocné nápoje, bary (služby -), bistra (služby), bufetové služby, bufety rychlého občerstvení, čajovny, dekorace potravin, delikatesy (restaurace), denní bary (v restauraci, hotelu), firemní akce (poskytování jídel a nápojů), gril - restaurace, hotelové restaurační služby, informace o restauracích (služby), jídelny (závodní -), kavárna, kavárny, kavárny (služby), pivnice, pizzerie, klubové služby (poskytování jídla a nápojů), podávání alkoholických nápojů, podávání jídel a nápojů, podávání jídel a nápojů hostům v restauracích, podávání jídel a nápojů pro hosty, podávání jídel a nápojů v internetových kavárnách, podávání stravování a nápojů v restauracích a barech, podávání stravování a nápojů v prodejnách koblih, pohostinství (služby), pořádání banketů, pořádání svatebních recepcí (potraviny a nápoje), poradenské služby týkající se pekárenských technik, poradenské služby týkající se potravin, poradenské služby v oblasti kulinařského umění, poradenské služby v oblasti přípravy jídel, poradenství pro vaření, poskytování informací o barových službách, poskytování informací o oboru barmanství, poskytování informací ve formě návodů na přípravu nápojů, poskytování informací vztahujících se k přípravě jídel a nápojů, poskytování informací vztahujících se k barům, poskytování informací vztahujících se k restauracím, poskytování jídel a nápojů v restauracích, poskytování jídel a nápojů prostřednictvím mobilního nákladního auta, poskytování osobních stravovacích plánů prostřednictvím webových stránek, poskytování recenzí restaurací, poskytování recenzí restaurací a barů, poskytování služeb zajišťujících nápoje, poskytování ubytování na zvláštní příležitosti, příprava a poskytování stravování a nápojů pro okamžitou spotřebu, příprava jídel, příprava jídel pro druhé na základě využití outsourcingu, příprava pokrmů, pronájem automatů na nápoje, pronájem automatů na vodu, pronájem barového vybavení, pronájem kuchyňského vybavení pro průmyslové účely, pronájem kuchyňských potřeb, pronájem kuchyňských pracovních desek, pronájem zelektrických plotýnek na vaření, pronájem přístrojů na vaření, pronájem zásobníků pitné vody, restaurace rychlého občerstvení, restaurace s odnosem jídel s sebou, restaurace servírující porcované maso, restaurační služby, restaurační služby nabízející washoku (tradiční japonskou kuchyni), restaurační služby poskytované hotely, restaurační služby v oblasti rychlého občerstvení, restaurační služby zahrnující bary s povolením k prodeji alkoholu, rezervace míst v restauraci, rezervace v restauracích (služby), rezervační služby pro objednávání jídel, rezervování a objednávání restaurací a jídel, salátové bary, samoobslužné restaurace, služby agentur pro rezervování restaurací, služby barů s vodními dýmkami, služby bufetů pro denní bary, služby čajoven, služby cestovních kanceláří pro rezervování restaurací, služby mobilních restaurací, služby nočního klubu (poskytování jídel), služby ochutnávky vín (zajištění nápojů), služby osobního šéfkuchaře, služby restaurací podávajících ramen, služby restauračních klubů pro soukromé členy, služby sommelierů, služby soukromých nápojových klubů, služby sushi restaurací, služby tempura restaurace, služby týkající se odnosu jídla s sebou, služby týkající se přípravy jídel a nápojů, služby v oblasti pohostinství, služby v oblasti pohostinství (potraviny a nápoje), služby v oblasti přípravy jídel, catering - jídlo a nápoje pro instituce, catering - jídlo a nápoje pro bankety, cateringové služby pro exteriér, cateringové služby

pro hotely, cateringové služby zaměřené na zásobování jídlem, charitativní služby, zejména zajišťování potravin a nápojů, charitativní služby, zejména poskytování jídla a pití, dodávání kávy do kanceláří (poskytování nápojů), gastronomické služby, konzultační služby v oblasti zajišťování potravin a nápojů, mobilní cateringové služby, organizace cateringu na narozeninových oslavách, poradenství týkající kuchařských receptů, poskytování jídel bezdomovcům nebo sociálně slabým, poskytování potravin potřebným osobám jako charitativní služby, poskytování stravování a nápojů pro veletržní a výstavní prostory, příprava japonských jídel pro okamžitou spotřebu, příprava španělských jídel pro okamžitou spotřebu, služby dodávání jídel k okamžité spotřebě, služby japonských restaurací, služby provozoven nabízejících rychlé občerstvení s odnosem s sebou, služby španělských restaurací, stravovací služby pro domovy důchodců, stravovací služby pro konferenční centra, stravovací služby pro nemocnice, stravovací služby pro pečovatelské domy, stravovací služby pro podniky, stravovací služby pro podnikové jídelny, stravovací služby pro poskytování španělské kuchyně, stravovací služby pro poskytování japonské kuchyně, stravovací služby pro poskytování kuchyně v evropském stylu, stravovací služby pro školy, stravovací služby pro společenské a konferenční sály a salonky, stravovací služby pro vzdělávací zařízení, stravování a nápoje pro koktejlové párty, turistické restaurace, zajišťování hromadného stravování (catering), zajišťování stravování a nápojů pro výstavní prostory, zajišťování stravování a nápojů pro konferenční prostory, zásobování, zásobování potravinami v podnicích rychlého občerstvení, poskytování zařízení a vybavení, vše pro účely jednání, konferencí, seminářů a banketů, restaurace, koktejlové salonky (bary), zprostředkování pokojů v hotelech a penzionech, značkové rezidence (přechodné ubytování), obsluhované pokoje; (44) hygienická a kosmetická péče o člověka, hygienická péče o zvířata, péče o čistotu a hygienu zvířat, péče o čistotu domácích zvířat, péče o domácí zvířata, péče o zvířata, služby péče o hygienu a krásu, služby péče o vzhled a čistotu zvířat, služby péče o zdraví zvířat, služby zdravotní péče, úprava (česání) zvířat, veterinární chirurgické služby, veterinární služby, zemědělské služby, služby akvakultury, zahradnické a lesnické služby, zvířata chovaná v domácnosti (péče o čistotu -), lesnické služby, obnova lesa, obhospodařování vodních ploch (akvakultura), odchov zvířat, poradenství týkající se sázení stromů, poradenství v oblasti zemědělství, služby rybích farem, služby zalesňování, včelařské služby, veterinární a zemědělské služby, výsadba stromů, výsadba stromů za účelem kompenzace uhlíkových emisí, zahradnické služby a služby zahradní architektury, zemědělské služby, výsev semen, chov koček, chov koní, chov plnokrevných koní, chov prasat, chov skotu, informační služby týkající se zemědělství, kompilace informací vztahujících se k ptákům, koňské farmy, plemenářské služby ve vztahu ke zvířatům, poradenství vztahující se k výživě zvířat, poradenství vztahující se k chovu zvířat, poskytování informací o ptactvu, pronájem dobytka, služby chovu dobytka, služby chovu drůbeže, služby plemenitby dobytka, služby dávkování krmiva pro zvířata, služby v oblasti chovu a plemenitby, služby v oblasti chovu a plemenitby koní, služby v oblasti chovu hospodářských zvířat, služby v oblasti chovu ovcí, služby v oblasti plemenitby koní, sterilizace zvířat, umělé oplodnění zvířat, zemědělské služby (chov zvířat), zemědělské služby (pěstování plodin), služby v oblasti setí semen, služby v oblasti výsevu, floristické služby, hubení plevele, hubení plevele pro zemědělství, zahradnictví a lesnictví, informační služby týkající se rostlinstva, informační služby vztahující se k používání chemikálií v zahradnictví, informační služby vztahující se k používání organických hnojiv v zahradnictví, informační služby vztahující se k používání hnojiv v zahradnictví, krajinářské zahradní úpravy s květinovou výzdobou pro interiéry budov, květinová aranžmá (pronájem), likvidace parazitů pro zemědělství, zahradnictví a lesnictví, likvidace plevele, navrhování krajinářských úprav, navrhování květinových aranžmá, návrhy květinových aranžmá, ničení plevele, péče o rostliny v květináčích, péče o rostliny (zahradnické služby), péče o zahradu nebo květinové záhony, péče o trávníky, pěstitelské poradenské služby vztahující se k zahradnictví, pěstování rostlin, pěstování rostlin ve sklenících, pokládání trávníku, pokládání umělých trávníků, poradenské služby týkající se vodních zahrad, poradenské služby v oblasti zahradnictví, poradenské služby vztahující se k pokládání trávníků, poradenské služby vztahující se k výběru trávníků, poradenství pro zahrádkářství, poradenství týkající se pěstování rostlin, poskytování informací k určování rostlin a květin pro zahradnické účely, poskytování informací o zahradničení, poskytování informací týkajících se pronájmu rostlin v květináčích, poskytování informací týkajících se pronájmu sekaček na trávu, poskytování informací týkajících se výsadby zahradních stromů, pronájem interiérových rostlin, pronájem květin, pronájem rostlin, pronájem rostlin v květináčích, pronájem sekaček na trávu, pronájem zahradnického náčiní, rostlinné školky, rozptylování zahradnických chemikálií, sečení trávníků, služby týkající se péče o



zahrady, služby v oblasti květinářství, služby v oblasti zahradnictví, služby zahradní architektury, stromové školky, údržba trávníků, údržba zahrad, výsadba rostlin, výsadba zahradních stromů, zahrádkářské a zahradnické služby, zahradní architektura (služby -), zahradnické informace a rady, zhotovování věnců, fyzická rehabilitace, chirurgie, genetické testování zvířat, informační služby v oblasti veterinárního farmaceutického průmyslu, informační služby vztahující se k veterinářským farmaceutickým výrobkům, laboratorní analytické služby týkající se ošetřování zvířat, lékařské informační služby poskytované prostřednictvím internetu, masáž koní, masáž psů, nemocniční služby pro domácí zvířata, odběr zvířecího spermatu, odborné konzultační služby v oblasti veterinárních služeb, péče o ryby, podkování a údržba kopyt koní, péče o ptáky, poradenské služby v oblasti péče o ryby, poradenské služby v oblasti péče o domácí zvířata, poradenství v oblasti péče o ptáky, poradenství vztahující se k péči o zvířata, poskytování informací týkajících se chovu zvířat, poskytování informací týkajících se veterinárních služeb, pronájem ultrazvukových diagnostických zařízení, pronájem veterinárních nástrojů, rentgenové služby, služby oplodňování in vitro pro zvířata, služby podkovaře, služby rentgenových techniků, služby testování výkonnosti zvířat, služby umělého oplodnění, služby v oblasti péče o akvarijní rybičky, služby v oblasti péče o domácí mazlíčky, služby v oblasti péče o domácí ptactvo, služby v oblasti snižování hmotnosti, služby v oblasti veterinární chirurgie, veterinární chirurgie, veterinární informační služby poskytované prostřednictvím internetu, veterinární nemocnice, veterinární poradenské služby, vkládání podkožních mikročipů pro domácí zvířata pro účely sledování a identifikace, hygienická a kosmetická péče o zvířata, kosmetická péče o zvířata, koupání domácích mazlíčků, služby salonů krásy pro domácí zvířata, služby salonů krásy pro domácí mazlíčky, služby salonů krásy pro kočky, služby salonů krásy pro psy, služby v oblasti péče o psy, stříhání psů, stříhání zvířat, zvířecí salony krásy, aromaterapeutické služby, bylinkářství, chiropraktika, chiropraxe, dietetické konzultační služby (lékařské), dietetické služby, dohled nad programy snižování hmotnosti, elektroterapeutické služby v oblasti fyzioterapie, farmaceutické služby, fyzioterapie, genetické poradenství, genetické testy na zvířatech pro diagnostické nebo léčebné účely, hlasová a řečová terapie, hlubokové masáže, hodnocení kontroly hmotnosti, hodnocení udržování hmotnosti, homeopatické klinické služby, hospice, hydroterapeutické služby, hydroterapie, hypnoterapie, informace týkající se masáží, informační služby se zaměřením na zdravotní péči, informační služby týkající se zdravotní péče, informační služby vztahující se ke zdravotní péči, kliniky nebo sanatoria (soukromé), konzultace vztahující se ke zdravotní péči, konzultace vztahující se k biorytmům, konzultační služby týkající se péče o zdraví, konzultační služby týkající se výživy, konzultační služby týkající se lékařské zdravotní péče, konzultační služby vztahující se k hubnutí, kryoterapeutické služby, laboratorní analytické služby týkající se ošetřování osob, lázeňské služby, léčba alergií, léčba drogové závislosti, léčba pro odvykání kouření, léčba toxikomanů, léčba týkající se kontroly hmotnosti, lidské tkáňové banky, logopedie, služby, logopedie, masáž chodidel, masáž horkými kameny, masáže, masáže a terapeutické shiatsu masáže, meditace (služby), monitorování pacientů, moxibusce, muzikoterapie pro fyzické, psychologické a poznávací účely, naprapatie, nemocniční služby pečovatelských domů, nutriční poradenství, odborné poradenství se zaměřením na zdraví, odborné poradenství spojené se zdravotní péčí, odborné poradenství v oblasti výživy, odlehčovací služby v podobě ošetřovatelských služeb, on-line poskytování lékařských záznamů s výjimkou zubního lékařství, ošetřovatelská péče (domácí návštěvy), osteopatie, patologické služby týkající se léčby osob, péče o zdraví v podobě organizací pro zachování zdraví, péče pro hospitalizované a ambulantní pacienty, pečovatelské domy, pečovatelské domy (služby), plánování a dohled v oblasti snižování tělesné hmotnosti, plánované rodičovství, plánování a kontrola diet, plánování programů snižování hmotnosti, pomoc jednotlivcům při odvykání kouření, poradenské služby týkající se zdraví, poradenské služby týkající se diet, poradenské služby týkající se regulace hmotnosti, poradenské služby týkající se úbytku váhy, poradenství týkající se osobní péče o seniory (zdraví), poradenství týkající se pracovní terapie, poradenství v oblasti diety a výživy, poradenství v oblasti kojení, poradenství v oblasti stravování a výživy, poradenství v oblasti stravování, poradenství v oblasti výživy, porodní asistentky (služby -), porodnické služby, poskytování cvičebních prostor a zařízení k léčebným rehabilitačním účelům, poskytování informací o kojení, poskytování informací o potravinových doplncích a výživě, poskytování informací o zdraví, poskytování informací týkajících se tradičních japonských masáží, poskytování informací týkajících se chiropraxe, poskytování informací o zdravotní péči po telefonu, poskytování informací týkajících se lékařského vyšetření, poskytování informací týkajících se moxibusce, poskytování informací týkající se akupunktury, poskytování informací týkajících se

dietního a výživového poradenství, poskytování informací týkajících se dietních a výživových doplňků, poskytování informací v oblasti výživy, poskytování léčebných služeb o oblasti odvykání kouření, poskytování programů na snížení hmotnosti, poskytování respitní péče, poskytování služeb týkajících se zdravotní péče v domácím prostředí, poskytování služeb zdravotní péče v domácím prostředí, poskytování výživových informací o jídle, poskytování zařízení pro tělesnou rehabilitaci, poskytování zdravotní péče v domácím prostředí, pracovní terapie a rehabilitace, příprava zpráv vztahujících se k záležitostem v oblasti zdravotní péče, přízpůsobování naslouchacích pomůcek, pronájem nemocničních zařízení, průzkumy v oblasti hodnocení zdravotního rizika, rady ohledně alergií, reflexologie, rehabilitace drogově závislých pacientů, rehabilitace pacientů závislých alkoholu, rehabilitace pacientů závislých na narkotikách, rehabilitace pacientů zneužívajících omamné látky, řízená zdravotní péče, sanatoria, služby akupunktury, služby hudební terapie, služby kyslíkového baru, služby lymfodrenáže, služby mikrodermabraze, služby oční optiky, služby optiků, služby péče o duševní zdraví, služby poskytované dietetikem, služby pracovní terapie, služby pro léčbu nespavosti, služby respitní péče v podobě domácí ošetřovatelské péče, služby pro léčbu závislosti, služby sanatorií, služby týkající se reiki, služby v oblasti baňkové terapie, služby v oblasti domácí hydroterapie, služby v oblasti domácí ošetřovatelské péče, služby v oblasti domácí zdravotní péče, služby v oblasti plánování programů na snížení hmotnosti, služby v oblasti reflexologie, služby zubního lékařství, arteterapie (léčba výtvarným uměním), behaviorální analýza k lékařským účelům, hodnocení osobnosti (služby v oblasti duševního zdraví), holistická psychoterapie, individuální a skupinové psychologické služby, konzultační služby vztahující se k chování jednotlivce, poradenství týkající se integrální psychologie, poradenství vztahující se k psychologické léčbě zdravotních potíží, poradenství vztahující se k psychologické úlevě při zdravotních potížích, poskytování informací v oboru psychologie, poskytování informací vztahujících se ke změně chování, poskytování zařízení pro duševní rehabilitaci, příprava psychologických profilů, příprava psychologických profilů pro léčebné účely, příprava psychologických zpráv, provádění psychologických posudků a vyšetření, psychiatrické konzultace, psychiatrické služby, psychiatrické testování, psycholog (služby -), psychologická léčba, psychologická péče, psychologická testování pro léčebné účely, psychologická vyšetření, psychologické konzultace, psychologické poradenské služby v oboru sportu, psychologické poradenství, psychologické poradenství pracovníkům, psychologické poradny, psychologické testování, psychometrická testování pro léčebné účely, psychoterapeutická činnost, psychoterapie, psychoterapie pro kojence, služby poskytované psychology, služby psychologické diagnostiky, služby psychologických posudků, služby psychologických posudků a vyšetření, služby psychoterapeuta, služby v oblasti psychoterapie, služby v oboru psychologie práce, služby psychologa, kosmetické laserové odstranění tetování, laserové odstraňování tetování, provádění tetování, tělový piercing, tetovací salony, tetování, tetování domácích zvířat pro identifikační účely, zavádění piercingu, analýzy barvy (kosmetické služby), aplikace kosmetických výrobků na obličej, aplikace kosmetických výrobků na tělo, barvení obočí, barvení očních řas, depilace voskem, depilační ošetření, depilační procedury, dodávání vybavení vířivek, elektrolýza pro kosmetické účely, estetické služby, holičské služby, holičství, hygienická a kosmetická péče, hygienická péče o lidské jedince, injekční zavedení výplňových materiálů ke kosmetickým účelům, kadeřnické salony, kadeřnické salony pro děti, kadeřnické salony pro muže, kadeřnické salony pro příslušníky armády, kadeřnické salony pro ženy, kadeřnické salony (služby), kadeřnické služby, kadeřnictví, konzultační služby ohledně líčení poskytované on-line nebo osobně, konzultační služby týkající se kosmetické péče, konzultační služby v oboru líčení, konzultační služby vztahující se ke kosmetice, kosmetická analýza, kosmetická elektrolýza, kosmetická elektrolýza k odstranění ochlupení, kosmetická laserová léčba pokožky, kosmetická laserové ošetření na podporu růstu vlasů, kosmetická péče, kosmetická péče o chodidla, kosmetická péče o tělo, kosmetická péče pro lidi, kosmetické konzultační služby, kosmetické laserové ošetření metličkových žilek, kosmetické laserové ošetření křečových žil, kosmetické laserové ošetření plísňe na nehtech u nohou, kosmetické laserové ošetření k odstranění nežádoucího ochlupení, kosmetické ošetření obličeje, kosmetické ošetření vlasů, kosmetické ošetřování, kosmetické poradenské služby, kosmetické poradenství, kosmetické služby péče o obličej, kosmetické služby péče o tělo, kosmetické služby týkající se líčení, laserové omlazování pleti, laserové zpevňování pleti, lázně, liposukce, manikúra, manikúra a pedikúra, mytí vlasů šamponem, nanášení samoopalovacích přípravků na lidské tělo nástřikem, nanášení samoopalovacích přípravků nástřikem, nanášení samoopalovacích přípravků v opalovacích studiích, narovnávaní vlasů, natáčení očních řas, navazování vlasů, odstraňování

celulitidy, on-line poradenské služby ohledně líčení, ondulace vlasů, opalovací salony, opalovací studia, osobní terapeutické služby pro odstraňování celulitidy, osobní terapeutické služby vztahující se k obnově růstu vlasů, osobní terapeutické služby pro úpravu krevního oběhu, osobní služby pro odstraňování ochlupení, osobní terapeutické služby pro rozpouštění tuků, péče o nehty (služby), péče o vlasy, pedikúra, permanentní make-up (služby), poradenské služby v oblasti péče o pleť, poradenské služby vztahující se k péči o vlasy, poradenství poskytované prostřednictvím internetu v oboru péče o tělo a krásu, poradenství v oboru péče o tělo a krásu, poskytování hygienických zařízení, poskytování informací o kráse, poskytování informací o tureckých lázních, poskytování informací o veřejných lázních, poskytování informací týkajících se služeb salonů krásy, poskytování informací v oboru úpravy vlasů, poskytování mobilních toalet na akce, poskytování služeb sauny, poskytování tureckých lázní, poskytování veřejných lázní, poskytování veřejných lázní pro osobní hygienu, poskytování veřejných záchodků, poskytování zařízení solárií, prodloužení řas, pronájem mobilního zdravotního vybavení, pronájem přenosných záchodů, pronájem prostorů nebo zařízení umýváren, pronájem sprch, pronájem strojů a přístrojů pro použití v salonech krásy a holičství, pronájem strojů a zařízení k použití v salonech krásy nebo holičství, pronájem zařízení pro péči o pleť, pronájem zásobníků na navijecí ručnicky, pronájem zdravotnických zařízení, provozování lázeňských domů, provozování veřejných lázní pro zdravotní účely, salony (kadeřnické -), salony krásy, salony péče o pleť, sauny (služby), služby barvení řas, služby holičství, služby kadeřnických salonů, služby kadeřnictví a salonu krásy, služby kosmetické péče o tělo, obličej a vlasy, služby kosmetické péče o pleť a tělo, služby kosmetického salonu, zejména se zaměřením na řasy, služby mikropigmentace, služby odstraňování ochlupení laserem, salony péče o nehty; (45) bezpečnostní služby, záchranné služby, služby ostražky a vymáhací služby, osobní a společenské služby, právní služby, analýza otisků prstů, bezpečnostní inspekční služby pro třetí osoby, bezpečnostní kontrola osob a zavazadel na letištích, bezpečnostní kontroly zavazadel pro letecké společnosti, bezpečnostní označování dokumentů, bezpečnostní prohlídka zavazadel, bezpečnostní prověrky pro přípravu dokladů totožnosti, bezpečnostní služby na ochranu majetku, bezpečnostní služby na ochranu osob, bezpečnostní služby ostražky pro budovy, bezpečnostní služby při veřejných akcích, bezpečnostní služby pro budovy, bezpečnostní služby pro ochranu osob a majetku, bezpečnostní značení zboží, botičky na kola automobilů, civilní obrana, civilní ochrana, detektivní služby v obchodech, dohled v uzavřeném okruhu, dohledávání odcizeného majetku, forenzní analýza videozáznamů z bezpečnostních kamer pro účely předcházení podvodům a krádežím, forenzní poradenství pro kriminální vyšetřování, hledání ztracených klíčů, hodnocení bezpečnosti, hodnocení bezpečnostních rizik, informace o hledání pohřešovaných osob, informace o nehodách, informační služby vztahující se k bezpečnosti, kontrola zavazadel pro bezpečnostní účely, konzultace v oboru bezpečnosti na pracovišti, konzultační služby pro prevenci zločinů, konzultační služby v oboru národní bezpečnosti, kriminální vyšetřování, letištní bezpečnostní kontrola zavazadel, letištní bezpečnostní služby, monitorování bezpečnostních systémů, monitorování bezpečnostních a poplašných zařízení, monitorování požárních poplašných zařízení, navrácení odcizených vozidel, noční hlídací služba, noční strážní služba, osobní ochrana, osobní strážce, ostražka zařízení, otevírání bezpečnostních zámeků, otevírání dveřních zámeků, otevírání zámeků (zámečnické služby), ověřování informací týkajících se totožnosti osob (služby ověřování totožnosti), policejní ochrana, policejní služby, pomoc při lokalizaci ztracených domácích zvířat, pomoc prostřednictvím záchranných člunů, poradenské služby vztahující se k přípravě norem, poradenské služby vztahující se k ochraně zdraví a bezpečnosti, poradenské služby vztahující se k bezpečnosti, poradenství o bezpečnostních předpisech při práci, poradenství v oblasti bezpečnosti, poradenství v oblasti fyzické bezpečnosti, poradenství v oblasti krádeže dat a krádeže identit, poradenství v oblasti prevence požárů, poradenství v oboru ochrany před zářením, poskytování informací týkajících se bezpečnostních služeb ochrany, poskytování informací týkajících se pronájmu požárních poplašných zařízení, poskytování informací týkajících se služeb osobních strážců, poskytování průzkumných a sledovacích služeb, poskytování služeb v oblasti prověřování osob, pronájem bezpečnostních schránek, pronájem bezpečnostních zařízení, pronájem bezpečnostního vybavení, pronájem poplašných zařízení, prověřovací služby, půjčování ochranných oděvů, sledování kradených vozidel, služby bezpečnostní ochrany, služby detekce bomb, služby elektronického monitorování pro bezpečnostní účely, služby likvidace bomb, služby likvidace výbušných materiálů, služby ochrany k ochraně majetku a osob, služby osobních strážců, služby ostražky, služby ostražky pro zabránění vniknutí zlodějů, služby plavčíka, služby prověřování osoby před nástupem do zaměstnání, služby spojené s otisky prstů, služby

týkající se kontroly pasů (bezpečnost), služby v oblasti bezpečnostních prohlídek leteckých pasažérů, služby v oblasti bezpečnosti pasažérů v letadlech, služby v oblasti dozoru, služby v oblasti držení klíčů, asistence při oblékání kimona, astrologické a duchovní služby, detektivní služby, detektivní vyšetřování, doprovod do společnosti, eskortní agentury (společenské), hlídání dětí, hlídání dětí (služby), hlídání domů v době nepřítomnosti majitelů, informace o módě (poskytování), lobbistické služby, s výjimkou těch pro komerční účely, konzultace v oboru osobních vztahů, manželské poradenství, on-line služby navazování sociálních kontaktů, opatrování domácích zvířat, opatrovnícká péče, osobní konzultační služby v oblasti módy, plánování a zajišťování svatebních obřadů, podpora při úmrtí blízké osoby, pohřební služby, poručnícké služby, poskytování a pořádání necirkevních nenáboženských civilních manželských obřadů, poskytování asistenčních psů nevidomým, poskytování emocionální podpory rodinám, poskytování emocionální podpory pacientům s rakovinou a jejich rodinám prostřednictvím interaktivních on-line fór, poskytování informací o módě, poskytování obuvi osobám v nouzi (charitativní služby), poskytování oděvů potřebným osobám (dobročinné služby), poskytování osobní podpory rodinám pacientů trpících chorobami ohrožujícími jejich život, poskytování právních služeb hospitalizovaným pacientům a pacientům v dlouhodobých léčebnách, poskytování služeb osobní podpory pacientům trpícím rakovinou a jejich rodinám, psaní soukromých dopisů, půjčování klenotů, půjčování oděvů, půjčování šatů, seznamovací služby, služby adopce zvířat, služby adopčních agentur, služby detektivních agentur, služby doprovodu, služby krmení koček (v nepřítomnosti majitele), služby měření velikosti podprsenek, služby on-line sociálních sítí, dostupné prostřednictvím mobilních aplikací ke stažení, služby poskytování společnosti seniorům a zdravotně postiženým osobám, služby (seznamovací -), služby seznamovací agentury, služby sociálních sítí online, služby svatebních kaplí, služby týkající se venčení psů, služby v oblasti manželského poradenství, služby v oblasti politického lobování, stylingové služby v oblasti osobního šatníku, poskytování informací týkajících se služeb půjčování oděvů, pronájem bot, pronájem ochranných masek, pronájem ochranných oděvů a zařízení, pronájem ochranných přileb, pronájem záchranných vest, půjčování obleků a večerních šatů, půjčování smokingu, půjčování společenských oděvů, půjčování uniforem, hledání osob unikajících před spravedností, pátrání po nezvěstných osobách, poradenské služby v oblasti soukromého vyšetřování, služby v oblasti ověřování identity, služby v oblasti pátrání po osobách na útěku (uprchlíků), vyhledávání osobních informací, vyhledávání ztracených osob, vyšetřování krutého zacházení se zvířaty, vyšetřování osobních informací, vyšetřování týkající se pohřešovaných osob, seznamovací agentury, internetové seznamovací služby, seznamovací služby poskytované prostřednictvím sociálních sítí, služby agentur v oblasti seznamování osob, služby agentur zprostředkujících seznamování osob, služby seznamovacích agentur, služby v oblasti seznamování prostřednictvím počítače, služby video seznamování, svatební agentury, seznamovací služby prostřednictvím počítače.

(511) 35, 39, 41, 43, 44, 45

(540)

**SEVEN STARS**(111) **377260**

(220) 02.05.2019

(320) 02.05.2019

(442) 02.10.2019

(151) 08.01.2020

(730) **Moravian-Silesian Tourism, s.r.o.**, Vítkovická 3335/15, Ostrava, Moravská Ostrava, 70200, CZ

(210) O-555703

(510) (35) reklamní služby v oblasti cestovního ruchu; (39) služby v oblasti cestovního ruchu, služby týkající se informací a průvodcovství v oblasti cestovního ruchu.

(511) 35, 39

(540)

**TECHNOTRASA**  
surová krása(111) **377261**

(220) 09.05.2019

- (320) 09.05.2019  
(442) 02.10.2019  
(151) 08.01.2020  
(730) **RE-LOAD s.r.o.**, Rooseveltova 613/38, Praha 6, Bubeneč, 16000, CZ  
(210) O-555848  
(510) (16) papír a lepenka, tiskárenské výrobky, potřeby pro vazbu knih, fotografie, papírnické zboží a kancelářské potřeby s výjimkou nábytku, potřeby pro rýsování a kreslení a potřeby pro umělce malířské štětky, instruktážní a výukové materiály, plastové archy, fólie a sáčky pro balení a obaly, tiskařské typy, štočky; (20) nábytek, zrcadla, rámy obrazů, nádoby na skladování a přepravu, ne kovové; (25) oděvy, obuv, pokrývky hlavy; (28) hry, hračky a výrobky určené ke hraní, zařízení na videohry, cvičební a sportovní potřeby; (41) vzdělávání, školení, zábava, sportovní a kulturní činnosti.  
(511) 16, 20, 25, 28, 41  
(540)

**RE**

- (111) **377262**  
(220) 10.05.2019  
(320) 10.05.2019  
(442) 02.10.2019  
(151) 08.01.2020  
(730) **dm drogerie markt s.r.o.**, Jeronýmova 1485/19, České Budějovice, České Budějovice 6, 37001, CZ  
(740) PatentCentrum Sedlák & Partners s.r.o., Okružní 2824, České Budějovice, České Budějovice 3, 37001  
(210) O-555872  
(510) (9) počítačový software, software pro provozování internetových obchodů, software pro obchodní a marketingové analýzy, mobilní aplikace, elektronicky zaznamenaná data, počítačové programy ke stažení, vývojové nástroje pro počítačový software, software pro počítače, tabletové počítače a mobilní telefony, počítačový software pro zpracování dat, počítačový software pro správu dokumentů, počítačový software ke stažení pro přenos dat, počítačové programy pro elektronické pokladní systémy, přístroje pro záznam dat, přístroje pro digitální zpracování signálů, digitální počítačové vstupní a výstupní skenery, čtečky štítků (dekódovací zařízení), optické přístroje, optické kodéry, optické vysílače, procesory pro hlasový signál, počítačový hardware, elektronické platební terminály, čtečky čárových kódů, počítačový software pro reklamní účely, elektronická zobrazovací zařízení pro reklamu, software pro integraci on-line reklamy na webových stránkách, software pro navrhování on-line reklamy na webových stránkách, mechanické nebo světelné reklamní displeje, kódované zákaznické kreditní karty, magneticky kódované zákaznické karty, počítačový komunikační software pro přístup k informacím o účtu a pro zpracování transakcí zákazníkem, software pro přenos e-mailů a elektronických zpráv, aplikační software pro služby sociálních sítí prostřednictvím internetu; (35) maloobchodní a velkoobchodní činnost s výše uvedenými výrobky ve třídě 9, obchodní administrativa, obchodní analýzy, marketingové analýzy, aktualizace reklamních materiálů, poradenství v oblasti obchodního řízení, nákup zboží a služeb pro jiné podniky, účetnictví, poskytování obchodních informací a poradenství spotřebitelům, průzkum trhu, on-line reklama v počítačové síti, organizování výstav a veletrhů pro komerční a reklamní účely, organizování módních přehlídek pro reklamní účely, venkovní reklama, výroba reklamních filmů, rozhlasová reklama, distribuce vzorků pro reklamní účely, reklama prostřednictvím médií, letáků či internetu, zásilkový prodej, prodej prostřednictvím e-shopu v oblastech: výrobky výše uvedené ve třídě 9 a dále drogerie, kosmetiky a potřeb pro domácnost, farmaceutické výrobky, veterinární výrobky, hygienické přípravky, lékařské výrobky, ruční nářadí, optické zboží, elektrické a elektronické spotřebiče pro domácnost, stroje, nářadí a kovové zboží, stavební výrobky, výrobky pro domácnost, zahradnické a řemeslné potřeby, elektronické výrobky, zvukové záznamy a nosiče dat, výpočetní technika, výrobky pro domácí zábavu, sanitární instalace, příslušenství vozidel, hodiny a šperky, hudební nástroje, tiskoviny a papírenské zboží, kancelářské potřeby, nábytek a dekorace, koberce, stany, oděvy, oděvní doplňky, obuv a textilní zboží, hračky, sportovní potřeby, potraviny a nápoje, zemědělské produkty, zahradnické a lesnické výrobky, tabák; (36) odvíjení transakcí kreditními kartami, vydávání debetních karet, vydávání kreditních karet, vydávání poukázek, žetonů, cestovních šeků, bankovníctví, půjčování finančních prostředků, finanční poradenství, pojišťovací poradenství, správa nemovitostí, pronájem nemovitostí, poskytování splátek, realitní činnost, zprostředkování a poskytování úvěrů, leasing, sbírání finančních darů pro druhé, sbírání finančních darů pro dobročinné účely, sběr finančních darů

pro dobročinné účely v oblasti ochrany klimatu, fundraising pro charitativní účely, vydávání slevových známek, vydávání dárkových karet, vydávání poukázek jako peněžní náhrada, zpracování plateb prostřednictvím zákaznických karet, vydávání poukázek v rámci věrnostního programu pro zákazníky, vydávání žetonů pro věrnostní programy, zpracování plateb věrnostními kartami, poskytování různých platebních možností prostřednictvím elektronických terminálů řízených zákazníkem v maloobchodních prodejnách (finanční služby); (38) telekomunikace, rozhlasové a televizní vysílání, poskytování přístupu ke globální počítačové síti, komunikace prostřednictvím počítačových terminálů, přenos digitálních souborů, přenos textových a zvukových zpráv, poskytování přístupu k webovým stránkám, poskytování uživatelského přístupu k informacím na internetu, poskytování elektronické schránky, poskytování on-line chatovacích fór, poskytování e-mailových oznámení prostřednictvím internetu, poskytování on-line sítí elektronické pošty pro přenos zpráv mezi uživateli počítačů, e-mailové služby a služby zasílání zpráv, poskytování přístupu k internetu pro sociální sítě; (41) vzdělávání, zábava, sportovní aktivity, kulturní aktivity, příprava překladů, poradenství v oblasti vzdělávání a školení, školení v oblasti softwaru, organizování sportovních akcí, provozování internátní školy, provozování fitness klubů, provoz mateřských škol, provozování výstavních prostor, muzeí a galerií, provozování sportovních zařízení, provoz divadelních představení, provozování zábavních parků, filmová produkce, s výjimkou reklam, fotografování, vydávání textů, s výjimkou reklamních textů, organizace společenských akcí, konferencí, kongresů, seminářů, školení, koncertů, symposií, výstav, módních přehlídek pro zábavní a vzdělávací účely, organizace soutěží a ocenění, organizování soutěží prostřednictvím internetu, pořádání loterií, pronájem filmových přístrojů a filmového příslušenství, pronájem filmů, pronájem sportovních hřišť, vydávání knih, produkce filmů; (42) vědecké a technologické služby a související výzkum a projektování, průmyslové analýzy a průmyslový výzkum, počítačové programování, návrh a vývoj počítačového hardwaru a softwaru, aktualizace a údržba počítačového softwaru, aktualizace softwaru pro smartphony, počítačové programování na zakázku, tvorba softwaru a webových stránek na internetu, vývoj a údržba webových stránek pro druhé, poradenství v oblasti designu webových stránek, vývoj, aktualizace a údržba softwaru a databází, vývoj aplikačního softwaru pro doručování multimediálního obsahu, vývoj počítačových programů pro elektronické pokladní systémy, vývoj internetových platform pro elektronické obchod, návrh a vývoj počítačového softwaru pro logistiku, řízení dodavatelského řetězce a portály pro e-business, navrhování a vývoj počítačového softwaru pro čtení, přenos a objednávání dat, grafické služby, konzultační a informační služby vztahující se k návrhu a vývoji počítačového hardwaru, služby poskytovatele hostování aplikací.

(511) 9, 35, 36, 38, 41, 42

(540)

**Moje dm**

- (111) **377263**  
(220) 10.05.2019  
(320) 10.05.2019  
(442) 02.10.2019  
(151) 08.01.2020  
(730) **dm drogerie markt s.r.o.**, Jeronýmova 1485/19, České Budějovice, České Budějovice 6, 37001, CZ  
(740) PatentCentrum Sedlák & Partners s.r.o., Okružní 2824, České Budějovice, České Budějovice 3, 37001  
(210) O-555873  
(510) (9) počítačový software, software pro provozování internetových obchodů, software pro obchodní a marketingové analýzy, mobilní aplikace, elektronicky zaznamenaná data, počítačové programy ke stažení, vývojové nástroje pro počítačový software, software pro počítače, tabletové počítače a mobilní telefony, počítačový software pro zpracování dat, počítačový software pro správu dokumentů, počítačový software ke stažení pro přenos dat, počítačové programy pro elektronické pokladní systémy, přístroje pro záznam dat, přístroje pro digitální zpracování signálů, digitální počítačové vstupní a výstupní skenery, čtečky štítků (dekódovací zařízení), optické přístroje, optické kodéry, optické vysílače, procesory pro hlasový signál, počítačový hardware, elektronické platební terminály, čtečky čárových kódů, počítačový software pro reklamní účely, elektronická zobrazovací zařízení pro reklamu, software pro integraci on-line reklamy na webových stránkách, software pro navrhování on-line reklamy na webových stránkách, mechanické nebo světelné reklamní displeje, kódované zákaznické kreditní karty, magneticky kódované zákaznické karty, počítačový komunikační software pro přístup k informacím o účtu a pro

zpracování transakcí zákazníkem, software pro přenos e-mailů a elektronických zpráv, aplikační software pro služby sociálních sítí prostřednictvím internetu; (16) papírenské zboží, kancelářské potřeby, lepidla pro domácnost, materiál pro umělce, učební a vyučovací pomůcky, sáčky z papíru nebo plastu, sáčky a folie na balení zboží, fotografie, alba na fotografie, kancelářské organizéry, nálepky, obrazy, psací potřeby, razítka, knihy, pohlednice, kalendáře, kancelářské vybavení jako sponky, nůžky, lepicí pásky, děrovačky, sešivačky, gumy, papíry a kartony, papírové ubrousky, papírové ručníky, papírové tašky, toaletní papír, psací stroje, elektrické nebo neelektrické, papírové prostírání, lepenkové obaly, obálky, tištěné reklamní materiály, reklamní brožury, propagační publikace, potiskované billboardy z papíru, potiskované billboardy z lepenky, tištěné informační letáky, brožury, věrnostní karty z papíru, ne-magneticky kódované předplacené nákupní karty, v rámci této třídy; (35) maloobchodní a velkoobchodní činnost s výše uvedenými výrobky ve třídě 9, obchodní administrativní, obchodní analýzy, marketingové analýzy, aktualizace reklamních materiálů, poradenství v oblasti obchodního řízení, nákup zboží a služeb pro jiné podniky, účetnictví, poskytování obchodních informací a poradenství spotřebitelům, průzkum trhu, on-line reklama v počítačové síti, organizování výstav a veletrhů pro komerční a reklamní účely, organizování módních přehlídek pro reklamní účely, venkovní reklama, výroba reklamních filmů, rozhlasová reklama, distribuce vzorků pro reklamní účely, reklama prostřednictvím médií, letáků či internetu, zásilkový prodej, prodej prostřednictvím e-shopu v oblastech: výrobky výše uvedené ve třídě 9 a dále drogerie, kosmetiky a potřeb pro domácnost, farmaceutické výrobky, veterinární výrobky, hygienické přípravky, lékařské výrobky, ruční nářadí, optické zboží, elektrické a elektronické spotřebiče pro domácnost, stroje, nářadí a kovové zboží, stavební výrobky, výrobky pro domácnost, zahradnické a řemeslné potřeby, elektronické výrobky, zvukové záznamy a nosiče dat, výpočetní technika, výrobky pro domácí zábavu, sanitární instalace, příslušenství vozidel, hodiny a šperky, hudební nástroje, tiskoviny a papírenské zboží, kancelářské potřeby, nábytek a dekorace, koberce, stany, oděvy, oděvní doplňky, obuv a textilní zboží, hračky, sportovní potřeby, potraviny a nápoje, zemědělské produkty, zahradnické a lesnické výrobky, tabák; (38) telekomunikace, rozhlasové a televizní vysílání, poskytování přístupu ke globální počítačové síti, komunikace prostřednictvím počítačových terminálů, přenos digitálních souborů, přenos textových a zvukových zpráv, poskytování přístupu k webovým stránkám, poskytování uživatelského přístupu k informacím na internetu, poskytování elektronické schránky, poskytování on-line chatovacích fór, poskytování e-mailových oznámení prostřednictvím internetu, poskytování on-line sítí elektronické pošty pro přenos zpráv mezi uživateli počítačů, e-mailové služby a služby zasílání zpráv, poskytování přístupu k internetu pro sociální sítě; (41) vzdělávání, zábava, sportovní aktivity, kulturní aktivity, příprava překladů, poradenství v oblasti vzdělávání a školení, školení v oblasti softwaru, organizování sportovních akcí, provozování internátní školy, provozování fitness klubů, provoz mateřských škol, provozování výstavních prostor, muzeí a galerií, provozování sportovních zařízení, provoz divadelních představení, provozování zábavních parků, filmová produkce, s výjimkou reklam, fotografování, vydávání textů, s výjimkou reklamních textů, organizace společenských akcí, konferencí, kongresů, seminářů, školení, koncertů, sympozií, výstav, módních přehlídek pro zábavní a vzdělávací účely, organizace soutěží a ocenění, organizování soutěží prostřednictvím internetu, pořádání loterií, pronájem filmových přístrojů a filmového příslušenství, pronájem filmů, pronájem sportovních hřišť, vydávání knih, produkce filmů.

(511) 9, 16, 35, 38, 41

(540)

## Moje dm-App

(111) **377264**

(220) 13.05.2019

(320) 13.05.2019

(442) 02.10.2019

(151) 08.01.2020

(730) **Smíšek Vojen Ing.**, Jáchymovská 343, Zliv, 37344, CZ

(210) O-555880

(510) (18) zavazadla, cestovní tašky, peněženky a ostatní tašky; (22) houpací sítě, visutá lůžka; (25) pokrývky hlavy, oděvy, čepice (pokrývky hlavy), čepice s bambulí, cyklistické čepice, baseballové čepice, lyžařské čepice, golfové čepice, vlněné čepice, sportovní čepice, pletené čepice, obuv; (30) káva, čaj, kakao a jejich náhražky, lyofilizovaná káva, vařená káva, nepražená káva, sladová káva, mletá káva, ochucená káva, zrnková káva, ledová káva, instantní káva, káva s čokoládou, káva bez kofeinu, hotová káva a kávové nápoje, káva (pražená, v prášku, granulovaná nebo v nápojích); (32) pivo a

pivovarnické výrobky; (39) doprava a přeprava, organizování prohlídek pamětihodností a okružních jízd, služby průvodců a organizování cest a výletů, pořádání turistických výletů, zajišťování exkurzí, výletů, organizování jednodenních výletů, organizování exkurzí a poznávacích výletů, plánování a zajišťování poznávacích výletů a jednodenních výletů, rezervace výletů, organizování a rezervace poznávacích výletů, rezervace jednodenních výletů, rezervace poznávacích výletů prostřednictvím cestovních kanceláří, organizování a rezervace městských poznávacích výletů, rezervace exkurzí a poznávacích výletů, pořádání poznávacích výletů jako součásti organizovaných zájezdů, služby týkající se rezervace zájezdů a výletů, služby cestovních průvodců, přeprava cestovních zavazadel, rezervace cestovních míst, poskytování turistických cestovních informací, rezervace objednávání cestovních míst, cestovní konzultační a informační služby, cestovní kancelář a rezervační služby, služby týkající se cestovních itinerářů, poskytování cestovních informací, organizace cestovních zájezdů, služby v oblasti cestování a osobní doprava, zajišťování jízd na cesty, rezervace místenek pro cesty vlakem, cesty (organizování), vedení výletů, zajišťování výletů autobusy, organizování okružních výletů, organizování výletů a okružních plaveb, organizování cest a lodních výletů, pořádání výletů a cest, služby v oblasti plánování výletů a zájezdů, organizace a vedení výprav na kánoích, organizace a vedení exkurzí a prohlídek pamětihodností, organizace a vedení výprav do džungle a safari, organizace a vedení výprav na koních, půjčování vozidel, půjčování motocyklů, půjčování jízdních kol, smluvní půjčování vozidel, pronájem vozidel na dopravu, pronájem dopravních prostředků, pronájem automobilů, pronájem lodí, pronájem vozidel, pronájem jachet, pronájem plachetnic, pronájem kánoí, pronájem koní, pronájem v souvislosti s dopravou a skladováním, cestování (rezervace -), rezervace dopravy, rezervace letenek, rezervace místenek, rezervace jízdenek, letecké dopravní rezervace, rezervace cest prostřednictvím cestovních kanceláří, služby cestovní kanceláře pro zajišťování cest, služby cestovních kanceláří týkající se prázdninového cestování, služby cestovních kanceláří týkající se cestování autobusy, služby cestovní kanceláře, jmenovitě rezervování a objednávání dopravy, služby cestovní kanceláře, jmenovitě organizování dopravy pro cestující, služby cestovních kanceláří týkající se služebních cest, pozemní doprava, silniční doprava, osobní doprava, automobilová doprava, doprava lanovkou, doprava helikoptérou, lodní doprava, vodní doprava, letecká doprava, doprava (informace), námořní doprava, říční doprava, doprava zavazadel, autobusová doprava, poskytování prohlídek pamětihodností (doprava), doprava při prohlídkách památek, doprava pronajatými automobily, doprava a doručování zboží, skladování zavazadel cestujících; (41) organizování výletů pro zábavu, průvodcovské služby (zábava), služby v oblasti vzdělávání, zábavy a sportu, pronájem sportovního vybavení a zařízení, půjčování skateboardů, půjčování lyžařského vybavení, půjčování vybavení pro sportovní akce, půjčování sportovního vybavení, s výjimkou vozidel, pronájem kolečkových bruslí, pronájem snorchlů, vydavatelská činnost a zpravodajství, vydávání tiskovin, vydávání vzdělávacích tiskovin, publikování tiskovin, vydávání knih a periodických tiskovin, vydávání tištěných publikací, online publikování, online publikování elektronických knih a časopisů, obrazové zpravodajství, koučink (školení), personální koučink (školení), provoz prázdninových kempů; (43) služby ubytovací kanceláře, půjčování stanů, pronájem pokojů, pronájem stanů, dočasný pronájem pokojů, pronájem přenosných staveb, pronájem přechodného ubytování, pronájem pokojů k přechodnému ubytování, pronájem kovových a nekovových přemístitelných budov, dočasné ubytování, pronájem prázdninového ubytování, pronájem prázdninových domů, pronájem prázdninových chatek, pronájem dočasného ubytování v prázdninových domech a bytech, poskytování jídla a nápojů, zajištění stravování, kavárny (služby), motely (služby -), služby ubytovací kanceláře (hotely, penziony), hotely (rezervace -), hotely, ubytovny a penziony, prázdninové a turistické ubytování, prázdninové tábory (ubytování), provozování kempů, služby turistických kempů (ubytování), rezervace pokojů, rezervace ubytování, rezervace penzionů, služby cestovních kanceláří v oblasti rezervace ubytování, cestovní kanceláře zajišťující ubytování, služby cestovní kanceláře týkající se hotelových rezervací, služby cestovních kanceláří pro rezervaci dočasného ubytování, služby cestovních kanceláří v oblasti rezervace ubytování v hotelu, služby cestovních kanceláří pro rezervování restaurací.

(511) 18, 22, 25, 30, 32, 39, 41, 43

(540)

## GoWildCZ

(111) **377265**

(220) 14.05.2019

(320) 14.05.2019

- (442) 02.10.2019  
(151) 08.01.2020  
(730) **DOC FISHING s.r.o.**, Lidická kolonie 2752/43, Jihlava, 58601, CZ  
(210) O-555932  
(591) Barevná  
(510) (18) tašky, batohy, ledvinky (tašky k upnutí kolem pasu), kufříky, deštníky a slunečníky; (25) oděvy, oděvy nepromokavé, rybářské oděvy, čepice, pletené čepice, vlněné čepice, sportovní čepice, čepice s kšiltem, klobouky, klobouky proti slunci, klobouky do deště, boty, šněrovací boty, nepromokavé boty, boty do vody, nepromokavé rybářské boty vysoké, boty do deště, obuv, rybářská obuv, rybářské holínky, vysoké rybářské holínky, galoše, trička, trička s potiskem, trička bez rukávů, trička [s krátkým rukávem], dámská krátká přiléhavá trička, trička s dlouhým rukávem, košile, rybářské košile, tílka, polokošile, nátlčníky, svetry, mikiny, mikiny s kapucí, šátky, šály, rukavice, kombinézy, bundy, rybářské bundy, kalhoty, krátké kalhoty, nepromokavé kalhoty, teplákové kalhoty, teplákové bundy, nepromokavé bundy, nepromokavé lehké bundy, spodní prádlo, funkční spodní prádlo, spodní prádlo (proti pocení), spodní prádlo absorbující pot, šortky, vesty, rybářské vesty, ponožky, vlněné ponožky, termo ponožky, flísové oděvy; (28) vybavení pro lov a rybolov, čidla záběru [rybářské náčiní], elektronické indikátory záběru k použití při rybolovu na udici, háčky na ryby, indikátory záběru [rybářské náčiní], krabičky na rybářské návady, krabičky na rybářské náčiní, nafukovací čluny na rybaření [float tube], návnadové tašky na uchování živé návnady, (obrtlíky) rybářské náčiní, pouzdra na rybářské navijáky, pouzdra na rybářské pruty, pruty rybářské, rybářské brašny, rybářské brašny a brašny přizpůsobené pro rybaření, rybářské háčky, rybářské náčiní, rybářské navijáky, rybářské pruty, rybářské vybavení, signalizátory záběru pro rybolov na udici, senzory záběru (rybářská výstroj).  
(511) 18, 25, 28  
(540)



- (111) **377266**  
(220) 17.05.2019  
(320) 17.05.2019  
(442) 02.10.2019  
(151) 08.01.2020  
(730) **Matula Tomáš**, č. p. 147, Šanov, 76321, CZ  
(740) zaeRkováno s.r.o., Vršovická 478/51, Praha 10, Vršovice, 10100  
(210) O-556029  
(510) (9) přístroje a zařízení s umělou inteligencí, počítače, periferní zařízení počítačů, počítačový hardware, mikroprocesory, přístroje pro uchování dat, čipy, disky a pásky obsahující počítačové programy nebo softwary nebo určené k jejich zaznamenání, hologramy, aplikace, software pro virtuální realitu, elektronická ruční zařízení pro bezdrátový příjem, ukládání a/nebo přenos dat a zpráv a elektronická zařízení, která umožňují uživateli mít přehled o osobních informacích nebo je spravovat, elektronické komunikační vybavení a zařízení, mobilní telefony, videotelefony, přístroje pro rozpoznávání hlasu, zařízení systémů pro globální určování polohy (gps), počítačový software, počítačový software pro správu osobních informací, softwarové aplikace spouštěné hlasem, počítačový software pro vytváření, autorizaci, distribuci, stahování, přenášení, přijímání, přehrávání, editování, extrakci, kódování, dekodování, zobrazování, ukládání a organizování textu, grafiky, obrazu, audio, video, a multimediálního obsahu a elektronických publikací, elektronické publikace s možností stažení; (38) služby pro šíření informací v síti, přenos dat a informací elektronickou formou, prostřednictvím počítače, kabelu, rádia, dálkopisu, elektronické pošty, telekopírky, televize, mikrovln, laserového paprsku, elektronický přenos dat a dokumentace prostřednictvím internetu nebo jiných elektronických komunikačních sítí, komunikace prostřednictvím virtuálních privátních sítí (VPN), poskytování přístupu k on-line prohledávacím databázím textového, datového, obrazového, audio, video a multimediálního obsahu, poskytování telekomunikačního přístupu k elektronickým komunikačním sítím s prostředky pro identifikování, lokalizování, seskupování, distribuci a správu dat a odkazů na počítačové

servery třetích stran, počítačové procesory a počítačové uživatele; (39) cestování, pořádání turistických výletů, pronájem vozidel na cestování, služby a provozování cestovní kanceláře; organizace pobytových a poznávacích zájezdů, organizování cest a cestovních zájezdů, organizování okružních výletů a plaveb, doprava, zajištění a zprostředkování přepravy turistů a zavazadel, doprovázení turistů, průvodcovská činnost, organizování a služby výletů poskytované třetími osobami, rezervace v rámci cestovního ruchu, cestovní informace, informační služby týkající se cestování, plánování cest; (41) vzdělávání, školení, zábava, sportovní a kulturní činnosti, počítačové vzdělávací, výukové a školicí služby, poskytování interaktivních a neinteraktivních on-line počítačových her, publikování on-line informačních zpravodajů - adresářů (adresářových služeb) týkajících se informací o společenském životě, všeobecném zájmu, inzerátech, virtuální společnosti, společenských sítích, poskytování on-line textových, video, audio a multimediálních programů, zábavní služby zaměřené na sdílení audio a video nahrávek, poskytování informací týkajících se on-line zábavy z počítačové databáze na internetu, poskytování multimediální zábavy prostřednictvím webových stránek, on-line deníky, psaní textů a publikování textů, s výjimkou reklamních textů, elektronické publikace knih a periodik on-line, vydávání tiskovin, s výjimkou reklamních textů, televizní produkce a prezentace, výroba rozhlasových a televizních pořadů; (42) počítačové programování, navrhování a vývoj počítačového hardwaru, navrhování a vývoj počítačového softwaru, vědecké a technologické služby a související výzkum a projektování, analytické a výzkumné služby v průmyslu, návrh, vývoj a údržba vlastnického počítačového softwaru v oboru přirozeného jazyka, řeči, mluvcích, jazyka, rozpoznávání hlasu a rozpoznávání hlasového otisku, tvorba, údržba a návrh webových stránek, služby poskytovatele aplikačních služeb (asp) zaměřené na software pro vytváření, autorizaci, distribuci, stahování, přenášení, přijímání, přehrávání, editování, extrakci, kódování, dekodování, zobrazování, ukládání a organizování textu, grafiky, obrazu, audio, video a multimediálního obsahu a elektronických publikací, digitalizace obrazu a zvuku, mezi-platformová konverze digitálního obsahu na jiné formy digitálního obsahu; (43) restaurační činnost (služby), příprava pokrmů, služby zajišťující stravování a nápoje, restaurace rychlého občerstvení, samoobslužné restaurace, cateringové služby, mobilní cateringové služby, bary, cocktail bary, delikatesy (restaurace), denní bary (v restauraci, hotelu), kavárny (služby), firemní akce (poskytování jídel a nápojů), stravování a nápoje pro koktejlové party, gril – restaurace, služby ochutnávky vín (zajištění nápojů), poradenské služby v oblasti kulinařského umění, služby osobního šéfkuchaře, služby sommelierů, pronájem místností na společenské akce, služby hotelů, ubytoven a penzionů, prázdninové a turistické ubytování, služby rezervace ubytování, zajišťování přechodného ubytování; (45) služby sociálních sítí on-line, služby on-line sociálních sítí, dostupné prostřednictvím mobilních aplikací ke stažení, služby seznamování a společenských sítí, společenské služby poskytované třetími osobami k uspokojení potřeb jednotlivců, a to astrologické a duchovní služby, seznamovací a pohřební služby, služby adopčních agentur a hlídání dětí, služby doprovodu, bezpečnostní služby na ochranu majetku a osob.

- (511) 9, 38, 39, 41, 42, 43, 45  
(540)

## INENSPACE

- (111) **377267**  
(220) 12.06.2019  
(320) 12.06.2019  
(442) 02.10.2019  
(151) 08.01.2020  
(730) **Institute of Practical Psychophysics-Europe s.r.o.**, Karla Engliš 3201/6, Praha 5, Smíchov, 15200, CZ  
(210) O-556541  
(591) Barevná  
(510) (10) lékařské přístroje pro biorezonanční diagnostiku; (44) zdravotní screening, lékařské diagnostické služby.  
(511) 10, 44  
(540)

**METATRON**  
Nonlinear Diagnostic System

- (111) **377268**  
(220) 21.06.2019  
(320) 21.06.2019  
(442) 02.10.2019  
(151) 08.01.2020  
(730) **FAGRON a.s.**, Holická 1098/31m, Olomouc, Hodolany, 77900, CZ  
(740) Ing. Petr Soukup, tř. Svobody 43/39, Olomouc, 77900  
(210) O-556745  
(510) (3) výrobky kosmetické a voňavkářské, bylinné kosmetické přípravky, mýdla tuhá i tekutá, parfumerie, vonné oleje, éterické esence a silice, koupelové soli, výtažky z květín pro parfumerii, krémy, mléka, gely, emulze, vody a deodoranty pro osobní potřebu, toaletní přípravky, vlasové a ústní vody, pasty, prášky a vodičky pro čištění a ošetřování zubů, šampóny tělové i vlasové, prostředky pro mytí a ošetřování rukou a vlasů, kondicionéry, pomády, tužidla, spreje, laky, laky na nehty, prostředky pro ošetřování pokožky a odličování, krémy na a po opalování, masážní krémy a emulze, regenerační krémy a vody, vody, krémy a pěny po holení, vata a výrobky z vaty pro kosmetické účely, tampóny, polštářky, tyčinky, kosmetické neceséry, kosmetické tužky, penza, líčidla včetně líčidel pro oči, řasenky, stíny, lesky, umělé nehty, dekorativní ozdoby na nehty, nehtové doplňky, dětská kosmetika, prostředky namáčecí, mýdlové, saponátové, bezfosfátové, prací prostředky, bělicí přípravky, prostředky na odbarvování, moření a parfémování prádla, avivážní prostředky, přípravky na odmašťování, drhnutí, leštění a broušení, čistící přípravky, prostředky k čištění sporáků, prostředky k čištění sanitární techniky, mýdla, vonná dřeva, vonné sáčky do prádla, vlhčené hygienické a čistící utěrky, kapesníky a ručníky, antistatické přípravky; (5) výrobky farmaceutické a parafarmaceutické, vitamíny, přípravky pro lidi a zvířata obsahující minerály a stopové prvky, dietní a nutriční přípravky pro léčebné účely, medicínální sirupy, kombinované přípravky vitamínů, minerálů, stopových prvků a bylinných výtažků, potravinové doplňky i obohacené vitamíny nebo minerály nebo stopovými prvky, vitamínové přípravky, multivitaminové preparáty, minerály a multiminerálové preparáty, bylinné čaje, léčivé rostliny, dietetické látky upravené pro lékařské účely, bylinné přípravky nebo potravina pro lékařské účely, bylinné výtažky nebo sirupy, vitamínová výživa ve formě koncentrátů, proteinové koncentráty jako výživné přísady k potravinám, léčivé cukrářské výrobky a cukrovinky s léčivými účinky, přípravky a poživatiny obsahující biologické katalyzátory pro fyzicky aktivní osoby, sportovce a rekonvalescenty, posilující poživatiny, extrakty a potraviny pro zvláštní výživu, dietetické a diabetické poživatiny a potraviny pro zvláštní výživu, potravní doplňky pro posílení imunity organismu a zlepšení zdraví v tuhém i tekutém stavu ve formě práškových směsí, kapek, sirupů, gelů, past, tablet, šumivých tablet, pastilek, dražé, tobolek, kapslí, bonbónů, žele, prášků, vše výše uvedené pro léčebné účely, diabetické a dietetické nápoje pro léčebné účely, přírodní pramenité a kojenecké vody pro léčebné účely, obohacené vitamínové nápoje a koncentráty pro léčebné účely, potravní doplňky rostlinného i živočišného původu ne pro léčebné účely, mýdla medicínální.

- (511) 3, 5  
(540)

## RED TIGER

- (111) **377269**  
(220) 28.06.2019  
(320) 28.06.2019  
(442) 02.10.2019  
(151) 08.01.2020  
(730) **MAFRA Slovakia, a.s.**, Nobelova 34, Bratislava, SK  
(740) Hák, Janeček & Švestka, Patentová a známková kancelář, Mgr. Jaroslav Švestka, U průhonu 827/5, Praha 7, Holešovice, 17000  
(210) O-556861  
(510) (9) elektronické publikace ke stažení, audioknihy, stahovatelné hudební soubory, stahovatelné obrazové soubory, čtečky elektronických knih, počítačové programy (stahovatelné), nahrané počítačové programy, počítačové softwarové aplikace (stahovatelné), audiovizuální kompaktní disky, DVD disky, optické kompaktní disky, magnetické nosiče dat, optické nosiče dat, čtecí zařízení (zařízení pro zpracování dat), skenery (zařízení pro zpracování dat), 3D brýle, zařízení pro střihání kinematografických záznamů, střiháčky filmů, kinematografické kamery, videokamery, kreslené filmy, exponované filmy, videokazety, optické přístroje a nástroje, promítací plochy, promítací plátna, přístroje pro přenos zvuku, přístroje pro přenos obrazu, přístroje pro kontinuální přenos dat (videostreaming), nosiče zvukových nahrávek, zvuková nahrávací zařízení; (16) tiskoviny, tištěné publikace, knihy, knihařské potřeby, knihařské stroje a přístroje (kancelářské potřeby), záložky do knih, periodika, noviny, časopisy

(periodika), fotografie, katalogy, brožury, seznamy, příručky, prospekty, letáky, plakáty, kalendáře, pohlednice, samolepky (papírenské zboží), útržkové bloky, archy papíru, karton, lepenka, papírové vlajky, pořadače, šanony (na volné listy), obaly (papírenské zboží), držáky stránek otevřené knihy, obtisky, grafické reprodukce, grafické vzory (tiskoviny), papírenské zboží, pouzdra na pera, penály, papírové nebo plastové sáčky a tašky na balení, papírové nákupní karty (ne na hraní), psací potřeby, kancelářské potřeby (kromě nábytku); (35) reklama, rozhlasová reklama, televizní reklama, on-line reklama v počítačové komunikační síti, navrhování reklamních materiálů, aktualizování reklamních materiálů, zpracování textů, psaní reklamních textů, vydávání reklamních textů, tvorba reklamních filmů, podpora prodeje filmových seriálů (pro třetí osoby), pronájem reklamních ploch, pronájem reklamního času v komunikačních médiích, rozšiřování reklamních materiálů zákazníkům (letáky, prospekty, tiskoviny, vzorky), grafická úprava tiskovin pro reklamní účely, odborné obchodní nebo podnikatelské poradenství, odborné obchodní řízení uměleckých činností, obchodní správa licencí výrobků a služeb (pro třetí osoby), poskytování obchodních nebo podnikatelských informací, obchodní informace a rady spotřebitelům, správa spotřebitelských vědomostních programů, přehled tisku (výstřižkové služby), obchodní zprostředkovatelské služby, vyjednávání a uzavírání obchodních transakcí pro třetí osoby, sjednávání obchodních smluv pro třetí osoby, vyhledávání sponzorů, on-line poskytování obchodního prostoru pro kupující a prodejce zboží a služeb, podpora prodeje (pro třetí osoby), organizování obchodních nebo reklamních veletrhů, organizování obchodních nebo reklamních výstav, marketing, vztahy s veřejností (public relations), sbírání dat do počítačových databází, seřazování dat v počítačových databázích, aktualizace a údržba dat v počítačových databázích, sestavování seznamů informací i pro obchodní nebo reklamní účely, vyhledávání informací v počítačových souborech (pro třetí osoby), administrativní zpracování obchodních objednávek, maloobchodní a velkoobchodní služby s výrobky uvedenými ve třídách 9 a 16 tohoto seznamu, maloobchodní a velkoobchodní služby s knihami, časopisy, tištěnými publikacemi, kompaktními disky, DVD disky a s elektronickými publikacemi, včetně prostřednictvím internetu, obchodní zprostředkování služeb uvedených ve třídách 38 a 41 tohoto seznamu, poradenské a konzultační služby v oblasti služeb uvedených ve třídě 35 tohoto seznamu; (38) komunikace prostřednictvím počítačových terminálů, komunikace prostřednictvím optických sítí, přenos digitálních souborů, přenos zpráv a obrazových informací prostřednictvím počítačů, kontinuální přenos dat (streaming), přenos videonahrávek na objednávku, poskytování prostoru pro diskusi na internetu, poskytování diskusních fór on-line, poskytování přístupu do databází, on-line posílání pohlednic, poskytování uživatelského přístupu do světové počítačové sítě, přenos elektronické pošty, videokonferenční služby, rozhlasové vysílání, televizní vysílání, poradenství v oblasti služeb uvedených ve třídě 38 tohoto seznamu; (41) zábava, televizní zábava, rozhlasová zábava, informace o možnostech zábavy, vzdělávání, informace o vzdělávání, vydávání knih, on-line vydávání elektronických knih a časopisů, elektronická ediční činnost v malém (DTP služby), on-line poskytování elektronických publikací (bez možnosti kopírování), on-line poskytování videozáznamů (bez možnosti kopírování), poskytování nestahovatelných filmů prostřednictvím služeb pro přenos videí na vyžádání, poskytování nestahovatelných televizních programů prostřednictvím služeb pro přenos videí na vyžádání, on-line poskytování digitální hudby (bez možnosti kopírování), vydávání textů (kromě reklamních), psaní textů, psaní textů scénářů (kromě reklamních), psaní televizních a filmových scénářů (tvorba), zalamování textů (ne pro reklamní účely), půjčovny knih (knižovny), fotografování, fotografické reportáže, překladatelské služby, organizování vědomostních nebo zábavných soutěží, výchovně-zábavné klubové služby, služby poskytované prázdninovými tábory (zábava), organizování a vedení vzdělávacích fór s osobní účastí, organizování a vedení seminářů, organizování a vedení konferencí, organizování a vedení kongresů, organizování kulturních nebo vzdělávacích výstav, organizování představení (manažerské služby), organizování živých vystoupení, praktický výcvik (ukázky), organizování a vedení tvůrčích dílen (výuka), korespondenční vzdělávací kurzy, hudební tvorba, nahrávací studia (služby), filmová studia, produkce filmů (kromě reklamních), tvorba rozhlasových a televizních programů, nahrávání videopásek, střihání videopásek, půjčovny kinematografických filmů, půjčovny videopásek, půjčovny zvukových nahrávek, promítání kinematografických filmů, pronájem kinematografických přístrojů, poradenství v oblasti služeb uvedených ve třídě 41 tohoto seznamu.

- (511) 9, 16, 35, 38, 41  
(540)

## Osudovky



- (111) **377270**  
(220) 02.07.2019  
(320) 02.07.2019  
(442) 02.10.2019  
(151) 08.01.2020  
(730) **SOMA spol. s r.o.**, B. Smetany 380, Lanškroun, Žichlínské Předměstí, 56301, CZ  
(740) Macek and Partners, Mgr. Jiří Macek, Sázavská 751/16, Praha 2, Vinohrady, 12000  
(210) O-556939  
(591) Barevná  
(510) (7) stroje a zařízení pro řezání a zpracování různých materiálů (papíru, PE folie, hliníku, mědi, mosazi, oceli), zejména příčné řezačky, podélné řezačky, vysekávací automaty, flexotiskové linky, tiskařské stroje všeho druhu, kartonážní stroje (lepička, flexotisk, slotr), navíječky kondenzátorů, stroje a zařízení pro elektrotechnický průmysl, ruční elektrické svářečky; (9) přístroje a nástroje vědecké, námořní, geodetické, fotografické, filmové, optické, přístroje pro vážení, měření, signalizaci, kontrolu (inspekci), záchranu a přístroje pro vyučování, přístroje a nástroje pro vedení, přepínání, přeměnu, akumulaci, regulaci nebo řízení elektrického proudu, přístroje pro záznam, převod, reprodukci zvuku nebo obrazu, automatické distributory a mechanismy pro přístroje na mince, zapisovací pokladny, počítačící stroje, přístroje pro zpracování informací a počítače, kancelářské stroje na dřevě štítky, hasicí přístroje, pouzdra na tyto nástroje a přístroje, speciální záchranné oděvy, ochranné oděvy proti úrazům; (37) generální opravy strojů a zařízení, rekonstrukce, demontáž a montáž technologických celků.  
(511) 7, 9, 37  
(540)



- (111) **377271**  
(220) 04.07.2019  
(320) 04.07.2019  
(442) 02.10.2019  
(151) 08.01.2020  
(730) **Sinor a.s.**, č. p. 244, Kamenný Přívoz, 25282, CZ  
(210) O-557003  
(510) (16) papír, reklamní předměty z papíru, časopisy, kancelářské potřeby s výjimkou nábytku, papírové nosiče informací, a to tiskoviny, letáky, propagační materiály, plakáty, fotografie, psací potřeby, papírenské zboží; (35) reklama, propagace, řízení obchodní činnosti, obchodní administrativa, kancelářské práce, průzkum trhu, průzkum veřejného mínění, propagační, reklamní a inzertní činnost, inzerce poštou, licence na výrobky a služby ostatních (komerční správa), marketing, poskytování obchodních informací, pomoc při řízení obchodní činnosti, sestavování, výroba a šíření reklamních materiálů, sestavování, výroba a šíření inzertních materiálů, poskytování podnikatelských informací, obchodní nebo podnikatelský průzkum, reklama (propagace), reklama on-line v počítačové síti, aktualizování reklamních materiálů, pronájem reklamních materiálů, zaslání reklamních materiálů zákazníkům, rozšiřování reklamních nebo inzertních materiálů, sekretářské služby, služby v oblasti grafické úpravy pro reklamní účely, styky s veřejností, vydávání reklamních nebo náborových propagačních a inzertních textů; (38) telekomunikace, elektronická pošta, služby elektronických nástěnek (telekomunikační služby), informační kanceláře, počítačová komunikace, posílání zpráv, poskytování internetových diskusních fór, pronájem přístrojů pro přenos zpráv, pronájem přístupového času ke globálnímu počítačovému síťmu, pronájem zařízení pro přenos informací, přenášení pomocí satelitních družic, přenos zpráv a obrazových informací pomocí počítače, půjčování telekomunikačních zařízení, telekonference (služby dálkových konferencí), výzvy (služby poskytované rádiem, telefonem nebo jinými elektronickými komunikačními prostředky), zaslání zpráv, internetové komunikační služby; (41) vzdělávání, školení, zábava, sportovní a kulturní činnosti, služby v oblasti digitálního zpracování obrazu, elektronické publikování (DTP), poskytování informací o výchově a vzdělávání, výchovně zábavné klubové služby, knihovny (půjčování knih), organizování a vedení konferencí, organizování a vedení kongresů, korespondenční kurzy, nahrávání videopásek, obrazové zpravodajství, organizování kulturních nebo vzdělávacích výstav, organizování plesů, organizování vzdělávacích nebo zábavných soutěží, plánování a organizování večírků, pořádání soutěží krásy, pronájem audio nahrávek, provozování her on-line (z počítačové

sítě), předprodej vstupenek, výroba divadelních nebo jiných představení, půjčování filmů, psaní scénářů, reportéřské služby, vyučování, výroba rozhlasových a televizních programů, televizní zábava, výuka, poskytování vzdělávacích informací, organizování živých vystoupení, vydavatelská a nakladatelská činnost, vydávání periodik, časopisů a knih on-line; (42) vědecké a technologické služby a související výzkum a projektování, analytické a výzkumné služby v průmyslu, navrhování a vývoj počítačového hardwaru a softwaru, vytváření webových prezentací, tvorba informačních databází, elektronických periodik, časopisů a knih.

(511) 16, 35, 38, 41, 42

(540)

## moji spolužáci

- (111) **377272**  
(220) 18.07.2019  
(320) 18.07.2019  
(442) 02.10.2019  
(151) 08.01.2020  
(730) **Němec Josef**, Velká Veleň 139, Děčín, 40711, CZ  
(740) DANĚK & PARTNERS Advokátní a patentová kancelář, Ing. Vilém Daněk Ph.D., LL.M., Vinohradská 403/17, Praha 2, Vinohrady, 12000  
(210) O-557250  
(510) (9) počítačový hardware, počítačový software, stahovatelné softwarové aplikace (aplikace), včetně her, počítačový herní software, herní programy (programy) a software pro použití s elektronickými hrami všeho druhu, počítačové periferie, vybavení pro elektronické zpracování dat, vybavení pro počítačové sítě a datovou komunikaci, komponenty a náhradní díly pro počítače, přístroje pro záznam, převod, reprodukci zvuku nebo obrazu, přístroje pro zpracování informací, počítače, informace a záznamy na nosičích zařazených ve třídě 9, elektronická data a databáze, informační produkty v elektronických, datových, informačních a telekomunikačních sítích všeho druhu, software a hardware, periodika a knihy v elektronické podobě, databázové produkty zařazené ve třídě 9, nosiče dat či záznamů včetně audiokazet nahrané i nenahrané, elektronické, datové nebo informační sítě, multimediální aplikace na nosičích zařazených ve třídě 9 nebo v sítích, interaktivní a grafické programy, elektronické peněženky, čipy, multimediální nebo informační katalogy, audiovizuální programy a díla, programové vybavení pro počítače, software, hardware výpočetní, komunikační nebo informační techniky, elektronické databáze a databázové produkty, informace a záznamy na nosiči s výjimkou nosičů papírových ze třídy 16, informace a data na nosičích nebo i v elektronických, datových, informačních, počítačových a komunikačních sítích, související software a hardware, elektronické, datové nebo informační nebo komunikační nebo výpočetní sítě včetně jednotlivých součástí a náhradních dílů obsažených ve třídě 9, multimediální aplikace, počítačové hry, identifikátor typu dat informačních technologií, DVD, magnetické nosiče dat, elektronické tablety, mobilní telefony, přenosné elektronické přístroje a zařízení, přenosné počítače, ruční počítače, karty pro použití jako platební karty, bankovní karty zakódované, magnetické nebo strojově čitelné, hodnotové karty pro finanční účely (strojově čitelné nebo magnetické), včetně karet přizpůsobených pro mobilní telefony, sluneční brýle, brýle, kontaktní čočky; (38) telekomunikace, komunikace pomocí terminálů nebo počítačů, počítačový přenos pošty a obrazu, komunikace a transakce v síti, tisková agentura, dálkový přenos obrazu a video obrazu, provozování datové sítě, provozování veřejné mobilní radiotelefonní sítě, poradenství v oblasti telekomunikační techniky, výměna, získávání a šíření informací a zpráv prostřednictvím telekomunikační sítě nebo datové sítě nebo sítě výpočetní, informační, komunikační nebo elektronické techniky nebo satelitů nebo kabelu, šíření tiskovin a knih prostřednictvím počítačové, datové, elektronické, telekomunikační nebo informační sítě, telekomunikační služby na Internetu, uvedené v této třídě, včetně provozování elektronických nástěnek, diskusních skupin a fór a poskytování přístupu k on-line informačním službám a databázím, služby hlasové schránky, telekomunikační služby, včetně přímého propojení lokální zákaznické pevné sítě se sítí mobilních telefonů, služby krátkých textových zpráv, teletext a služby s ním spojené, komunikace spočívající ve výměně, šíření, získávání a poskytování informací a zpráv prostřednictvím telekomunikačních sítí, provozování informačních a komunikačních sítí, provozování internetového vyhledávače, pronájem telekomunikačních zařízení a přístrojů včetně telefonů, služby zaslání zpráv, přenos dat a informací, služby přístupu a připojení k datovým a informačním sítím a Internetu, poskytování informací z počítačové databáze - v rámci této třídy, komunikační služby prostřednictvím Internetu, vnějších sítí a vnitřních sítí a dalších elektronických prostředků; (42) návrh a vývoj počítačového hardwaru a softwaru, pronájem počítačového softwaru, aktualizace



počítačového softwaru, vývoj aplikací v oblasti počítačového softwaru, hosting softwaru jako služby (SaaS), on-line poskytování webového softwaru, údržba počítačového softwaru, pronájem herního softwaru, oprava počítačového softwaru, software jako služba (SaaS), tvorba softwaru, poradenské a konzultační služby týkající se výše uvedeného, poskytování informací týkajících se výše uvedeného, webové stránky (tvorba a správa), vědecké a technologické služby a s ním spojený výzkum a návrhy, průmyslové analýzy a výzkum, design internetových stránek a prezentací, vypracovávání technických zpráv, dobrozdání, expertiz a posudků, technické kreslení, odborné technické poradenství a vypracovávání posudků (v oblasti přírodovědné, architektonické a inženýrské činnosti), expertizy a tvorba předpisů pro provoz a údržbu strojů a zařízení, konstruktérská a projekční činnost, tvorba programového vybavení, návrh a vývoj počítačového hardwaru a softwaru, analýzy chemické, přírodovědný výzkum, průzkum a projektování, výzkum a vývoj nových výrobků, konzultační, asistenční, analytické, designérské, vyhodnocovací a programovací služby týkající se počítačového software, firmware, hardware a informačních technologií, konzultace týkající se hodnocení, výběru a zavádění počítačového software, firmware, hardware, informačních technologií a systému zpracování dat, informačních technologií, a to i prostřednictvím telekomunikačních sítí, dodávkou on-line, Internetem a sítí World Wide Web, webhosting, webdesign, výzkumné služby, kódování a dekódování zabezpečovacích systémů (tvorba software), poradenská činnost v oblasti aplikace výpočetní techniky, v oblasti informatiky, vytváření virtuálních počítačových 3D animací a modelů, informačních technologií, navrhování a realizace automatizovaných systémů řízení, programátorská činnost, projekce počítačových sítí, poskytování práva užití software a pronájem software, instalace, opravy, údržba a servis software, vytváření interaktivních aplikací umožňující předávání a tvorbu grafické podoby prostřednictvím sítí Internet, programování, software - návrhy, převod a konverze počítačových programů a údajů (kromě fyzické konverze), převod a konverze údajů a dokumentů z fyzických médií na elektronická média, hostování na počítačových stránkách WEB, instalace počítačových programů, návrh počítačových systémů, programování internetových databázových systémů a internetových aplikací, konstrukce WWW prezentací a řešení WWW serverů, aktualizace a údržba počítačových programů, pronájem času, dat a údajů na přístup do počítačových databází, zhotovování kopií počítačových programů, technické studie v oblasti počítačů a programového vybavení, výzkum, vývoj a tvorba systémů pro elektronické obchodování, včetně příslušného software a hardware, poskytování know-how pro oblast elektronického obchodování a informačních technologií, programování multimediálních aplikací, vytváření interaktivních a grafických programů, počítačové animace a vizualizace, grafický design, zavádění, aktualizace, návrhy, strukturování a programování či jiné vytváření databází, jiných datových systémů a aplikací pro jejich zpracování, včetně jejich poskytování, přístupu k nim a jejich instalace, zavádění, aktualizace a údržby, návrhy, strukturování a programování či jiné vytváření internetových či intranetových počítačových stránek a nástěnek (webpages a websites) a internetových či intranetových aplikací, hostování (poskytování volného prostoru) pro internetové či intranetové informace, stránky a nástěnky (webpages a websites), hostování (poskytování volného prostoru) pro internetové či intranetové aplikace, převod (konverze) počítačových programů, dat či jiných údajů v elektronické podobě z různých formátů do jiných formátů, převod (konverze) dokumentů, dat či jiných údajů z fyzických médií na elektronická média, zálohování dat a informací elektronickými a počítačovými prostředky a prostřednictvím elektronické pošty.

(511) 9, 38, 42

(540)

**Tambuš**(111) **377273**

(220) 18.07.2019

(320) 18.07.2019

(442) 02.10.2019

(151) 08.01.2020

(730) **Němec Josef**, Velká Veleň 139, Děčín, 40711, CZ(740) **DANĚK & PARTNERS** Advokátní a patentová kancelář, Ing. Vilém Daněk Ph.D., LL.M., Vinohradská 403/17, Praha 2, Vinohrady, 12000

(210) O-557251

(510) (9) počítačový hardware, počítačový software, stahovatelné softwarové aplikace (aplikace), včetně her, počítačový herní software, herní programy (programy) a software pro použití s elektronickými hrami všeho druhu, počítačové periferie, vybavení pro elektronické zpracování dat, vybavení

pro počítačové sítě a datovou komunikaci, komponenty a náhradní díly pro počítače, přístroje pro záznam, převod, reprodukci zvuku nebo obrazu, přístroje pro zpracování informací, počítače, informace a záznamy na nosičích zařazených ve třídě 9, elektronická data a databáze, informační produkty v elektronických, datových, informačních a telekomunikačních sítích všeho druhu, software a hardware, periodika a knihy v elektronické podobě, databázové produkty zařazené ve třídě 9, nosiče dat či záznamů včetně audiokazet nahané i nenahané, elektronické, datové nebo informační sítě, multimediální aplikace na nosičích zařazených ve třídě 9 nebo v sítích, interaktivní a grafické programy, elektronické peněženky, čipy, multimediální nebo informační katalogy, audiovizuální programy a díla, programové vybavení pro počítače, software, hardware výpočetní, komunikační nebo informační techniky, elektronické databáze a databázové produkty, informace a záznamy na nosiči s výjimkou nosičů papírových ze třídy 16, informace a data na nosičích nebo i v elektronických, datových, informačních, počítačových a komunikačních sítích, související software a hardware, elektronické, datové nebo informační nebo komunikační nebo výpočetní sítě včetně jednotlivých součástí a náhradních dílů obsažených ve třídě 9, multimediální aplikace, počítačové hry, identifikátor typu dat informačních technologií, DVD, magnetické nosiče dat, elektronické tablety, mobilní telefony, přenosné elektronické přístroje a zařízení, přenosné počítače, ruční počítače, karty pro použití jako platební karty, bankovní karty zakódované, magnetické nebo strojově čitelné, hodnotové karty pro finanční účely (strojově čitelné nebo magnetické), včetně karet přizpůsobených pro mobilní telefony, sluneční brýle, brýle, kontaktní čočky; (38) telekomunikace, komunikace pomocí terminálů nebo počítačů, počítačový přenos pošty a obrazu, komunikace a transakce v síti, tisková agentura, dálkový přenos obrazu a video obrazu, provozování datové sítě, provozování veřejné mobilní radiotelefonní sítě, poradenství v oblasti telekomunikační techniky, výměna, získávání a šíření informací a zpráv prostřednictvím telekomunikační sítě nebo datové sítě nebo sítě výpočetní, informační, komunikační nebo elektronické techniky nebo satelitů nebo kabelu, šíření tiskovin a knih prostřednictvím počítačové, datové, elektronické, telekomunikační nebo informační sítě, telekomunikační služby na Internetu, uvedené v této třídě, včetně provozování elektronických nástěnek, diskusních skupin a fór a poskytování přístupu k on-line informačním službám a databázím, služby hlasové schránky, telekomunikační služby, včetně přímého propojení lokální zákaznické pevné sítě se sítí mobilních telefonů, služby krátkých textových zpráv, teletext a služby s ním spojené, komunikace spočívající ve výměně, šíření, získávání a poskytování informací a zpráv prostřednictvím telekomunikačních sítí, provozování informačních a komunikačních sítí, provozování internetového vyhledávače, pronájem telekomunikačních zařízení a přístrojů včetně telefonů, služby zasílání zpráv, přenos dat a informací, služby přístupu a připojení k datovým a informačním sítím a Internetu, poskytování informací z počítačové databáze - v rámci této třídy, komunikační služby prostřednictvím Internetu, vnějších sítí a vnitřních sítí a dalších elektronických prostředků; (42) návrh a vývoj počítačového hardwaru a softwaru, pronájem počítačového softwaru, aktualizace počítačového softwaru, vývoj aplikací v oblasti počítačového softwaru, hosting softwaru jako služby (SaaS), on-line poskytování webového softwaru, údržba počítačového softwaru, pronájem herního softwaru, oprava počítačového softwaru, software jako služba (SaaS), tvorba softwaru, poradenské a konzultační služby týkající se výše uvedeného, poskytování informací týkajících se výše uvedeného, webové stránky (tvorba a správa), vědecké a technologické služby a s ním spojený výzkum a návrhy, průmyslové analýzy a výzkum, design internetových stránek a prezentací, vypracovávání technických zpráv, dobrozdání, expertiz a posudků, technické kreslení, odborné technické poradenství a vypracovávání posudků (v oblasti přírodovědné, architektonické a inženýrské činnosti), expertizy a tvorba předpisů pro provoz a údržbu strojů a zařízení, konstruktérská a projekční činnost, tvorba programového vybavení, návrh a vývoj počítačového hardwaru a softwaru, analýzy chemické, přírodovědný výzkum, průzkum a projektování, výzkum a vývoj nových výrobků, konzultační, asistenční, analytické, designérské, vyhodnocovací a programovací služby týkající se počítačového software, firmware, hardware a informačních technologií, konzultace týkající se hodnocení, výběru a zavádění počítačového software, firmware, hardware, informačních technologií a systému zpracování dat, informačních technologií, a to i prostřednictvím telekomunikačních sítí, dodávkou on-line, Internetem a sítí World Wide Web, webhosting, webdesign, výzkumné služby, kódování a dekódování zabezpečovacích systémů (tvorba software), poradenská činnost v oblasti aplikace výpočetní techniky, v oblasti informatiky, vytváření virtuálních počítačových 3D animací a modelů, informačních technologií, navrhování a realizace automatizovaných systémů řízení, programátorská činnost, projekce počítačových sítí,

poskytování práva užití software a pronájem software, instalace, opravy, údržba a servis software, vytváření interaktivních aplikací umožňující předávání a tvorbu grafické podoby prostřednictvím sítě Internet, programování, software - návrhy, převod a konverze počítačových programů a údajů (kromě fyzické konverze), převod a konverze údajů a dokumentů z fyzických médií na elektronická média, hostování na počítačových stránkách WEB, instalace počítačových programů, návrh počítačových systémů, programování internetových databázových systémů a internetových aplikací, konstrukce WWW prezentací a řešení WWW serverů, aktualizace a údržba počítačových programů, pronájem času, dat a údajů na přístup do počítačových databází, zhotovování kopií počítačových programů, technické studie v oblasti počítačů a programového vybavení, výzkum, vývoj a tvorba systémů pro elektronické obchodování, včetně příslušného software a hardware, poskytování know-how pro oblast elektronického obchodování a informačních technologií, programování multimediálních aplikací, vytváření interaktivních a grafických programů, počítačové animace a vizualizace, grafický design, zavádění, aktualizace, návrhy, strukturování a programování či jiné vytváření databází, jiných datových systémů a aplikací pro jejich zpracování, včetně jejich poskytování, přístupu k nim a jejich instalace, zavádění, aktualizace a údržby, návrhy, strukturování a programování či jiné vytváření internetových či intranetových počítačových stránek a nástěnek (webpages a websites) a internetových či intranetových aplikací, hostování (poskytování volného prostoru) pro internetové či intranetové informace, stránky a nástěnky (webpages a websites), hostování (poskytování volného prostoru) pro internetové či intranetové aplikace, převod (konverze) počítačových programů, dat či jiných údajů v elektronické podobě z různých formátů do jiných formátů, převod (konverze) dokumentů, dat či jiných údajů z fyzických médií na elektronická média, zálohování dat a informací elektronickými a počítačovými prostředky a prostřednictvím elektronické pošty.

(511) 9, 38, 42  
(540)

**Hubert**

(111) **377274**  
(220) 23.07.2019  
(320) 23.07.2019  
(442) 02.10.2019  
(151) 08.01.2020  
(730) **Soukup Michal**, Za Mototechnou 1452/44, Praha 5, Stodůlky, 15500, CZ  
(740) Ing. Jana Macalíková, Karlova 18, Praha 1, 11000  
(210) O-557345  
(591) Barevná  
(510) (29) maso, ryby, drůbež, zvěřina, konzervované, mražené, sušené a vařené ovoce a zelenina, želé, džemy, kompoty, máslo a mléčné výrobky; (30) chléb, pečivo a cukrovinky, zmrzlina, omáčky; (43) služby zajišťující stravování a nápoje.  
(511) 29, 30, 43  
(540)



(111) **377275**  
(220) 25.07.2019  
(320) 25.07.2019  
(442) 02.10.2019  
(151) 08.01.2020  
(730) **Replast Group a.s.**, Ke Karlovu 1099/21, Plzeň, Skvrňany, 30100, CZ  
(740) POLÁČEK a kol. Patentová a známková kancelář, Ing. Jiří Poláček, patentový zástupce, Dominikánská 6, Plzeň, 30112  
(210) O-557383

(510) (1) plastické hmoty jako surovina, disperze plastických hmot; (6) kovové formy k výrobě výrobků z plastických hmot a z pryže, dopravní značky kovové (s výjimkou světelných a mechanických); (9) dopravní značení světelné a/nebo mechanické a jeho součásti; (17) umělé hmoty jako polotovary, vycpávky a podložky z plastických hmot k ochraně zboží při dopravě, plastické hmoty v rolích, blocích, tyčích a trubkách; (19) fólie a desky z umělých hmot ke značení cest; (27) podlahové krytiny včetně podložek pod ně; (35) obchodní poradenství, vedení účetnictví, služby účetních poradců, pomoc při řízení obchodní činnosti, obchodní administrativa, kancelářské práce; (36) poskytování konzultací v oblasti pojištění a zajišťování služeb, zprostředkování pojišťovacích a zajišťovacích služeb (záruky, kauce, ručení) v oblasti dopravy, zastupování v celním řízení; (37) dozor nad stavbami, informace o stavbách, jejich opravách a změnách, pozemní stavitelství včetně přípravných a dokončovacích prací, stavební opravy a úpravy, kladení podlahových krytin, úprava povrchů sportovišť, závoďišť a podobných ploch, odstraňování staveb; (39) automobilová doprava, zprostředkování dopravy; (40) nakládání s odpady (zpracování, recyklace a likvidace), montáž a demontáž materiálů na objednávku, poradenství v odpadovém hospodářství; (42) inženýrské práce - expertizy.

(511) 1, 6, 9, 17, 19, 27, 35, 36, 37, 39, 40, 42  
(540)

**Replast**

(111) **377276**  
(220) 25.07.2019  
(320) 25.07.2019  
(442) 02.10.2019  
(151) 08.01.2020  
(730) **Dočkalová Simona**, Kabátníkova 478/20, Brno, Ponava, 60200, CZ  
(740) PatentCentrum Sedlák & Partners s.r.o., Okružní 2824, České Budějovice, České Budějovice 3, 37001  
(210) O-557401  
(510) (9) elektronické publikace, elektronické diáře, elektronické osobní diáře, elektronické plánovací diáře, pouzdra na elektronické diáře; (16) papír, lepenka a papírenské zboží, diáře, plánovací diáře, stolní diáře, kapesní diáře, obaly na diáře, zápisníky, kapesní zápisníky, bloky, obaly na zápisníky, pouzdra na zápisníky, deníky s koženou vazbou, kalendáře, tištěné kalendáře, trhací kalendáře, kapesní kalendáře, roční plánovací kalendáře, adresáře, organizéry dokumentů, pouzdra na tužky; (41) služby v oblasti grafické úpravy pro jiné než reklamní účely v oblasti vydavatelství a nakladatelství (DTP), digitální zpracování obrazu, poskytování online elektronických publikací (bez možnosti stažení), vydávání knih, vydávání elektronických knih a časopisů online, vydávání textů (jiných než reklamních).  
(511) 9, 16, 41  
(540)

**DUHÁŘ**

(111) **377277**  
(220) 26.07.2019  
(320) 26.07.2019  
(442) 02.10.2019  
(151) 08.01.2020  
(730) **EPG Central Most s.r.o.**, náměstí Republiky 1078/1, Praha 1, Nové Město, 11000, CZ  
(210) O-557429  
(510) (16) papír a lepenka, tiskárenské výrobky, potřeby pro vazbu knih, fotografie, papírnické zboží a kancelářské potřeby s výjimkou nábytku, lepidla pro kancelářské potřeby nebo pro domácnost, potřeby pro rýsování a kreslení a potřeby pro umělce, malířské štětky, instruktážní a výukové materiály, plastové archy, fólie a sáčky pro balení a obaly, tiskařské typy, štočky; (35) reklama, propagace, řízení obchodní činnosti, obchodní administrativa, kancelářské práce; (36) pojištění, finančníctví, peněžnictví, služby v oblasti nemovitosti; (37) stavebnictví, opravy a instalační služby ve stavebnictví; (41) vzdělávání, školení, zábava, sportovní a kulturní činnosti; (42) vědecké a technické služby a související výzkum a projektování, průmyslová analýza a průmyslový výzkum, navrhování a vývoj počítačového hardwaru a softwaru.

(511) 16, 35, 36, 37, 41, 42  
(540)



(111) **377278**  
(220) 29.07.2019  
(320) 29.07.2019  
(442) 02.10.2019  
(151) 08.01.2020  
(730) **VendPRO s.r.o.**, Tělocvičná 2060/26, Plzeň, Jižní Předměstí, 30100, CZ  
(210) O-557449  
(591) Barevná  
(510) (7) elektrické výdejní automaty, počítačově řízené automaty na výdej zejména ochranných pomůcek, zboží a materiálu, vše zařazené ve třídě 7; (9) elektrické stroje a přístroje, kancelářská a reprodukční technika, výpočetní technika, paměťové jednotky, počítačové periferie, datové sítě, zařízení pro přenos dat, elektronické pokladny, výdejní automaty, software pro výdejní automaty, software pro automatizaci správy dokumentů, elektronická signální a zabezpečovací zařízení, zařízení pro registraci pohybu osob a zboží, ochranné pracovní oděvy, rukavice, doplňky ochranných oděvů zařazené ve třídě 9, vše spadající do třídy 9; (25) pracovní oděvy a rukavice, vše zařazené ve třídě 25; (42) služby související s instalací a provozem výpočetní techniky, projekty elektrických strojů a přístrojů, inženýrské služby a poradenství v oboru zpracování dat a informací, poskytování - tvorba softwaru, vše spadající do třídy 42.  
(511) 7, 9, 25, 42  
(540)



(111) **377279**  
(220) 29.07.2019  
(320) 29.07.2019  
(442) 02.10.2019  
(151) 08.01.2020  
(730) **Seznam.cz, a.s.**, Radlická 3294/10, Praha 5, Smíchov, 15000, CZ  
(740) PatentCentrum Sedláč & Partners s.r.o., Okružní 2824, České Budějovice, České Budějovice 3, 37001  
(210) O-557454  
(591) Barevná  
(510) (9) nahanané i nenahané nosiče informací všeho druhu jako disky, diskety, CD-ROM, pásky, nosiče zvuku a obrazu, software, elektronické databáze a databázové produkty, databázové systémy, informace a záznamy v elektronické podobě, informace, data, databáze a informační produkty na nosičích nebo i v elektronických, datových, informačních, počítačových a komunikačních sítích všeho druhu, související software a hardware, elektronické nebo datové nebo informační nebo komunikační nebo výpočetní sítě včetně jednotlivých součástí a náhradních dílů obsažených ve třídě 9, multimediální aplikace, elektronické multimediální nebo elektronické informační katalogy, elektronické časopisy, elektronická periodika a knihy v elektronické podobě; (16) papír, tiskoviny, periodický a neperiodický tisk, časopisy, noviny, knihy, prospekty, plakáty, fotografie, propagační materiály a předměty z papíru, obalový materiál z papíru a

lepenky, školní potřeby, pohledy ilustrované se zvukovou nahrávkou; (35) shromažďování, poskytování, třídění, překlad nebo jiné zpracování obchodních nebo podnikatelských informací včetně vytváření, zpracování a třídění dat v rámci databází, pomoc při řízení obchodní činnosti, průzkum trhu, šíření propagačních informací, zejména systemizace informací do počítačových databází, zpracování specializovaných podnikových evidencí, propagační, inzertní, reklamní a marketingová činnost, on-line inzertní činnost, šíření propagačních informací prostřednictvím jakéhokoli média, poskytování informací a informačních produktů reklamního charakteru, administrativní zpracování objednávek, předvádění zboží za účelem reklamy nebo prodeje, prodej výše uvedeného zboží ve třídách 9 a 16 a níže uvedených služeb ve třídách 38, 41 a 42, příprava a vývoj reklamních kampaní, zprostředkování obchodních kontaktů, provádění obchodních operací; (38) telekomunikace, televizní vysílání, rozhlasové vysílání, digitální vysílání, televizní vysílání programů, televizní vysílání zábavných, vzdělávacích, výchovných, soutěžních, diskusních a informačních pořadů, telematika, šíření, výměna nebo získávání zpráv, dat a informací, streaming dat, přenos elektronické pošty a dat v reálném čase, šíření audio nebo audiovizuálních děl prostřednictvím informační, datové, elektronické, nebo telekomunikační nebo počítačové sítě, a to prostřednictvím Internetu, pomocí satelitů a jiných sítí, služby na Internetu související s televizním vysíláním, zpracování a poskytování informačních služeb na Internetu včetně provozování elektronických nástěnek, diskusních skupin a fór a poskytování přístupu k on-line informačním službám a databázím, tisková agentura, vysílání elektronických médií nebo informací prostřednictvím Internetu nebo jiných komunikačních sítí, poskytování přístupu k internetovému portálu; (41) služby v oblasti vzdělávání a zábavy, nakladatelská a vydavatelská činnost, digitální zpracování obrazu, tvorba a šíření audiovizuálních děl, zábavní a vzdělávací služby zaměřené na elektronická média, multimediální obsah, videa, filmy, obraz, text, fotografie, hry, uživatelem generovaný obsah a související informace přes počítačové a komunikační sítě, on-line digitální vydavatelské služby, nakladatelství a vydavatelství, ediční činnost, publikační činnost; (42) poskytování vyhledávačů pro Internet, návrhy, strukturování a programování či jiné vytváření počítačových programů a počítačových systémů, zejména programového vybavení internetových, intranetových či jiných síťových serverů, serverových stanic a systémů, včetně jejich instalace, zavádění, aktualizace a údržby, návrhy, strukturování a programování či jiné vytváření databází, jiných datových systémů a aplikací pro jejich zpracování, včetně jejich poskytování přístupu k nim a jejich instalace, zavádění, aktualizace a údržby, návrhy, strukturování a programování či jiné vytváření internetových či intranetových počítačových stránek a nástěnek (webpages a websites) a internetových či intranetových aplikací, včetně jejich instalace, zavádění, aktualizace a údržby, hostování (poskytování volného prostoru) pro internetové či intranetové počítačové stránky a nástěnky (webpages a websites) nebo hostování (poskytování volného prostoru) v rámci těchto stránek či nástěnek, hostování (poskytování volného prostoru) pro internetové či intranetové aplikace, převod (konverze) počítačových programů, dat či jiných údajů v elektronické podobě z různých formátů do jiných formátů, převod (konverze) dokumentů, dat či jiných údajů z fyzických médií na elektronická média, poskytování softwaru jako služby pro použití v souvislosti s přenosem, streamingem a stahováním dat, hudby, videí a audiovizuálního obsahu, vývoj, tvorba, implementace a údržba softwaru, hosting multimediálního prostoru pro druhé, programování multimediálních aplikací, počítačové vyhledávací služby, provoz internetového portálu, vytváření a modelování 3D animací, tvorba interaktivních a grafických programů, služby DTP studia spadající do této třídy.

(511) 9, 16, 35, 38, 41, 42  
(540)

**KALENDÁŘ**  
SEZNAM.CZ

(111) **377280**  
(220) 30.07.2019  
(320) 30.07.2019  
(442) 02.10.2019  
(151) 08.01.2020  
(730) **FABOS s.r.o.**, Květinová 2982/1, Jablonec nad Nisou, 46601, CZ

(740) Macek and Partners, Mgr. Jiří Macek, Sázavská 751/16, Praha 2, Vinohrady, 12000  
(210) O-557484  
(591) Barevná  
(510) (14) šperky, ozdoby (šperky), náhrdelníky (šperky), umělé šperky, přívěsky (šperky), dámské šperky, drahé šperky, dětské šperky, amulety (šperky), křížky (šperky), náramky (šperky), jehlice (šperky), brože (šperky), špendlíky (šperky), řetízky (šperky), prsteny (šperky), perly (šperky), medailonky (šperky), medailony (šperky), dekorativní brože (šperky), šperky obsahující diamanty, šperky na tělo, klenoty, stříbrné spony (šperky), šperky na klobouky, šperky obsahující drahokamy, skříňky na šperky, řetízky na šperky, šperky vyrobené ze stříbra, šperky vyrobené z bronzu, šperky ze vzácných kovů, šperky vyrobené ze zlata, šperky vyrobené ze skla, šperky vyrobené z křišťálu, šperky nevyrobené z drahých kovů, přívěsky (šperky) z běžných kovů, šperky vyrobené z drahých kovů, řetízky vyrobené z drahých kovů (šperky), šperky vyrobené z křišťálu potažené drahými kovy, ozdobné spony do klopky z vzácných kovů (šperky), pozlacené prsteny, snubní prsteny, stříbrné prsteny, postříbřené prsteny, zásnubní prsteny, zlaté prsteny, prsteny (šperky), prsteny jako klenoty, prsteny (klenoty) vyrobené z nevzácných kovů, náušnice, pozlacené náušnice, zlaté náušnice, kruhové náušnice, visací náušnice, stříbrné náušnice, postříbřené náušnice, propichovací náušnice, náušnice (klipsy), náušnice z drahých kovů, pozlacené řetízky, hodinkové řetízky, řetízky (hodinky), zlaté řetízky, řetízky na krk, náhrdelníky, náhrdelníky (klenoty), postříbřené náhrdelníky, stříbrné náhrdelníky, pozlacené náhrdelníky, zlaté náhrdelníky, náramky, hodinkové náramky, zlaté náramky, pozlacené náramky, postříbřené náramky, stříbrné náramky, náramky (klenoty), korálkové náramky, přívěsky na náramky, náramky z drahých kovů, bižuterie, ozdoby z bižuterie, bižuterie na tělo, bižuterie vyrobená z polodrahokamů, drobná bižuterie potažená drahými kovy, bižuterie ze štrasového skla (imitace drahokamů); (35) nákup, prodej, velkoobchod, maloobchod s výrobky uvedenými ve třídě 14, e-shop s výrobky uvedenými ve třídě 14.

(511) 14, 35  
(540)

**FABOS**

(111) **377281**  
(220) 31.07.2019  
(320) 31.07.2019  
(442) 02.10.2019  
(151) 08.01.2020  
(730) **Kodada Zdeněk**, U Trojice 743/4, České Budějovice, 37004, CZ  
(740) AK Štros & Kusák, JUDr. David Štros, advokát, Národní 32, Praha 1, 11000  
(210) O-557507  
(510) (2) barvy, nátěry a laky pro průmysl, řemesla a umění; (8) nářadí a nástroje s ručním pohonem užívané v různých profesích; (16) plastické a papírové obaly, potřeby pro knižní vazbu a laminaci, lepidla pro papírenství i domácnost.

(511) 2, 8, 16  
(540)

**Edelweiss**

(111) **377282**  
(220) 31.07.2019  
(320) 31.07.2019  
(442) 02.10.2019  
(151) 08.01.2020  
(730) **Hamé s.r.o.**, Na Drahačích 814, Kunovice, 68604, CZ  
(740) Václav Müller, patentový zástupce, Filipova 2016/6, Praha 4, Chodov, 14800  
(210) O-557512

(510) (5) dietetické výrobky pro děti, kojenecká výživa, dětská jídla ze sušeného mléka; (29) masové pomazánky, masové paštiky, masné výrobky, konzervované maso, zeleninové pomazánky, ovocná pomazánka, svačinky na bázi ovoce, konzervovaná zelenina, konzervované ovoce, ochucené mléčné nápoje, hotové saláty (zeleninové, ovocné); (30) mléčné cukrovinky, kaše, ovesná kaše, rýžová kaše, krupičná kaše, tyčinky (cukrovinky).

(511) 5, 29, 30  
(540)

**Hamé**  
**SVAČINKA**

(111) **377283**  
(220) 01.08.2019  
(320) 01.08.2019  
(442) 02.10.2019  
(151) 08.01.2020  
(730) **Pehr David Ing.**, Rumunská 1464, Čelákovice, 25088, CZ  
(210) O-557533  
(510) (41) poskytování vzdělávání, středoškolské vzdělávání, školní vzdělávání.  
(511) 41  
(540)

**Gymnancel**

(111) **377284**  
(220) 01.08.2019  
(320) 01.08.2019  
(442) 02.10.2019  
(151) 08.01.2020  
(730) **LASKA DALBOSS, spol. s r.o.**, Wichterlova 2372/10, Praha 8, Libeň, 18000, CZ  
(740) PROPATENT, Ing. Vlasta Sedláčková, patentový zástupce, Pod Pekařkou 107/1, Praha 4, Podolí, 14700  
(210) O-557558  
(510) (29) maso, ryby, drůbež, rybí a drůbeží konzervy, masové produkty, rybí produkty, drůbeží produkty, masové paštiky a krémy, masové přesnídávky, masové výtažky, zvěřina, ovoce a zeleniny konzervované, sušené a zavařované, želé, džemy, kompoty, mléko, mléčné produkty, vejce, vaječné pomazánky, masovaječné pomazánky, jedlé oleje a tuky, mražené masové, zeleninové a ovocné produkty; (30) káva, čaj, kakao, rýže, tapioka, mouka a přípravky z obilnin, pečivo, chléb, cukrovinky, koření, med, sirup melasový, droždí, prášky do těsta, sůl, hořčice, ocet, nálevy k ochucení, čokoláda; (31) zemědělské, zahradnické a lesní produkty, čerstvé ovoce a zelenina, osivo, krmiva pro zvířata.  
(511) 29, 30, 31  
(540)

**natura**  
**secret**

(111) **377285**  
(220) 05.08.2019  
(320) 05.08.2019  
(442) 02.10.2019  
(151) 08.01.2020  
(730) **ETON s.r.o.**, Nádražní 425, Valašské Meziříčí, Krásno nad Bečvou, 75701, CZ



- (210) O-557595  
(591) Barevná  
(510) (24) textil a náhražky textilu, bytový textil, textilní nebo plastové záclony a závěsy; (27) koberce, rohožky, rohože, linoleum a jiné obklady podlah, závěsné nástěnné dekorace, kromě textilních; (35) propagační činnost, reklama, pomoc při řízení obchodní činnosti, obchodní administrativa, kancelářské práce.  
(511) 24, 27, 35  
(540)



- (111) **377286**  
(220) 06.08.2019  
(320) 06.08.2019  
(442) 02.10.2019  
(151) 08.01.2020  
(730) **Vinofol, s.r.o.**, Francouzská 375/41, Brno, Zábřdovice, 60200, CZ  
(740) Ing. Jarmila Javoříková, Slunečná 4566, Zlín, 76005  
(210) O-557624  
(510) (35) maloobchodní, velkoobchodní a elektronický prodej vína a jiných alkoholických nápojů, reklama, marketing, pořádání obchodních akcí, předvádění výrobků, obchodní průzkum, obchodní poradenství, obchodní zprostředkování v oblasti prodeje alkoholických nápojů a potravin, administrativní práce, automatizované zpracování dat; (43) hostinské služby, provoz restauračních zařízení, provoz degustačních vinných sklepů, provoz vináren, vinoték a barů, provoz restaurací, degustace vín, zajištění stravování-catering, ubytovací služby; (44) vinařství, sadařství, zemědělské, zahradnické a lesnické činnosti, pěstování vinné révy, pěstování plodin a rostlin, péče o rostliny, chov zvířat, poradenství a poskytování informací v oblasti vinařství a zemědělství.  
(511) 35, 43, 44  
(540)

**VELTLINIUM**

- (111) **377287**  
(220) 07.08.2019  
(320) 07.08.2019  
(442) 02.10.2019  
(151) 08.01.2020  
(730) **KLEMBER a SPOL, s.r.o.**, Jesenského 1204/2, Dunajská Streda, 92901, SK  
(740) AK BRICHTA & PARTNERS, JUDr. Tatiana Brichtová, Grösslingová 6-8, Bratislava 81109  
(210) O-557653  
(591) Barevná  
(510) (30) čaj; (35) maloobchodní a velkoobchodní služby se zbožím uvedeným ve třídě 30 tohoto seznamu.  
(511) 30, 35

(540)



- (111) **377288**  
(220) 07.08.2019  
(320) 07.08.2019  
(442) 02.10.2019  
(151) 08.01.2020  
(730) **KLEMBER a SPOL, s.r.o.**, Jesenského 1204/2, Dunajská Streda, 92901, SK  
(740) AK BRICHTA & PARTNERS, JUDr. Tatiana Brichtová, Grösslingová 6-8, Bratislava 81109  
(210) O-557654  
(591) Barevná  
(510) (30) čaj; (35) maloobchodní a velkoobchodní služby se zbožím uvedeným ve třídě 30 tohoto seznamu.  
(511) 30, 35  
(540)



- (111) **377289**  
(220) 07.08.2019  
(320) 07.08.2019  
(442) 02.10.2019  
(151) 08.01.2020  
(730) **KLEMBER a SPOL, s.r.o.**, Jesenského 1204/2, Dunajská Streda, 92901, SK  
(740) AK BRICHTA & PARTNERS, JUDr. Tatiana Brichtová, Grösslingová 6-8, Bratislava 81109  
(210) O-557655  
(591) Barevná  
(510) (30) čaj; (35) maloobchodní a velkoobchodní služby se zbožím uvedeným ve třídě 30 tohoto seznamu.  
(511) 30, 35

(540)



- (111) **377290**  
(220) 07.08.2019  
(320) 07.08.2019  
(442) 02.10.2019  
(151) 08.01.2020  
(730) **KLEMBER a SPOL., s.r.o.**, Jesenského 1204/2, Dunajská Streda, 92901, SK  
(740) **AK BRICHTA & PARTNERS, JUDr. Tatiana Brichtová**, Grösslingová 6-8, Bratislava 81109  
(210) O-557656  
(591) Barevná  
(510) (30) čaj; (35) maloobchodní a veľkoobchodní služby se zbožím uvedeným ve třídě 30 tohoto seznamu.  
(511) 30, 35  
(540)



- (111) **377291**  
(220) 08.08.2019  
(320) 08.08.2019  
(442) 02.10.2019  
(151) 08.01.2020  
(730) **Lengál Martin**, Holásecká 688/14a, Brno, Tuřany, 62000, CZ  
(740) **Mgr. PETR ŽIŽKA**, advokátní kancelář, Mgr. Petr Žižka, Hankova 1506/8, Plzeň, Jižní Předměstí, 30100  
(210) O-557684  
(591) Barevná  
(510) (6) kovové stavební a konstrukční materiály a prvky, trubky, potrubí, hadice a jejich příslušenství, včetně ventilů, kovové, kovová potrubí pro instalace ventilace a klimatizace; (11) topná, ventilační a klimatizační zařízení a čisticí zařízení, filtry pro průmyslové účely a pro použití v domácnosti, filtry pro klimatizace, elektrické filtry do klimatizace; (37) čištění, instalace, montáž, údržba a opravy topných, ventilačních a klimatizačních zařízení, utěšování průduchů klimatizace.  
(511) 6, 11, 37

(540)



- (111) **377292**  
(220) 08.08.2019  
(320) 08.08.2019  
(442) 02.10.2019  
(151) 08.01.2020  
(730) **Toropila Daniel**, Bublíkova 2188/3, Praha 8, 18200, CZ  
(210) O-557686  
(510) (36) nebankovní finanční služby, poskytování finančních informací prostřednictvím webových stránek, zpracování analýz smluv v oblasti finančnictví, oceňovací služby v oblasti finančnictví, provozování online trhu finančních služeb, zprostředkování finančních služeb, finanční poradenství, finanční hodnocení; (42) počítačové služby, služby testování, analýzy počítačových systémů, externí poskytovatelé služeb v oblasti informačních technologií, konzultační, poradenské a informační služby v oblasti informačních technologií, monitorování počítačových systémů na dálku, pronájem počítačového hardwaru a počítačového vybavení, webhostingové služby a software jako služba, pronájem softwaru, konzultace v oblasti počítačového softwaru, poradenství v oblasti počítačových technologií, poradenství v oblasti telekomunikačních technologií, navrhování počítačových systémů.  
(511) 36, 42  
(540)

**mojeskore.cz**

- (111) **377293**  
(220) 08.08.2019  
(320) 08.08.2019  
(442) 02.10.2019  
(151) 08.01.2020  
(730) **eSuba Pro s.r.o.**, Plzeňská 103/215c, Praha 5, Motol, 15000, CZ  
(210) O-557687  
(510) (25) oděvy, obuv a kloboučnické výrobky, pánské, dámské a dětské oděvy a jejich doplňky, zejména pro sport a volný čas, a to prádlo proti pocení, tílka, trika a trička, trenýrky, kalhoty, včetně džínových, košile, svetry, pulovry a pletená oblečení, vesty, bundy, sportovní dresy a kombinézy, cvičební úbory, koupací a plážové oděvy, včetně oděvních doplňků, a to potítka, šály, chrániče uší proti chladu, rukavice, opasky, textilní potisky a nášivky spadající do této třídy, kožené oděvní ozdoby, punčochové zboží, zejména ponožky, podkolenky a kamaše, sportovní a turistická obuv, pokrývky hlavy, a to kšiltovky a štítky, čapky a čepice, kukly, šátky, baretty, čelenky a klobouky; (35) zprostředkovatelská činnost v oblasti obchodu s výrobky uvedenými výše ve tř. 25, propagace a řízení profesionálních sportovních týmů složených z hráčů videoher, propagační, reklamní a inzertní služby, včetně zajišťování a rozšiřování reklamních materiálů a vzorků výrobků, poskytování propagačních a informačních produktů, a to multimediálních informací pro reklamní a obchodní účely, včetně on-line informací, inzerce a propagace, prezentace uživatelů v počítačové síti Internet, marketingové činnosti v prostředí sociálních sítí, obchodní, podnikatelské a propagační využití sítě Internet v oblasti vyhledávacích služeb a e-businessu, organizování a zajišťování reklamních a komerčních přehlídek výrobků a služeb, průzkum trhu, marketing, obchodní zastoupení tuzemských a zahraničních podnikatelských subjektů, grafické a kresličské práce pro reklamní a propagační účely, odborné reklamní a obchodní konzultační služby v rozsahu služeb zahrnutých výše ve tř. 35; (41) pořádání sportovních a videoherních akcí, turnajů a soutěží, zprostředkovatelské služby a agenturní činnost v oblasti sportu, videoherních akcí, zábavy a využití volného času, zajišťování a provozování her, soutěží a turnajů v oblasti sportu, elektronického sportu, zábavy a společenských aktivit, organizování a zajišťování besed,

společenských akcí, seminářů a setkání soutěžních týmů v oblasti sportu, elektronického sportu a zábavy, vzdělávací činnost v oblasti zábavy a sportu, provozování her, soutěží a turnajů on-line pomocí sítě Internet, klubová činnost, tvorba a nahrávání obrazových, zvukových a zvukově-obrazových nosičů a záznamů, vydávání odborných a soutěžních materiálů v oblasti zábavy a sportu na papírových a elektronických nosičích, ediční činnost, rozšiřování, půjčování a pronájem nahraných obrazových, zvukových a zvukově-obrazových nosičů a záznamů, odborné informační a konzultační služby v rozsahu služeb zahrnutých výše ve tř. 41.

(511) 25, 35, 41  
(540)



(111) **377294**  
(220) 09.08.2019  
(320) 09.08.2019  
(442) 02.10.2019  
(151) 08.01.2020  
(730) **Nadační fond Paragraf**, Čs. legií 1719/5, Ostrava, Moravská Ostrava, 70200, CZ  
(740) HM PARTNERS s.r.o., Ing. Zdeněk Michálek, Štefánikova 1163/12, Koprivnice, 74221  
(210) O-557697  
(510) (16) výukové materiály pro podporu a rozvoj práva v oblastech dále uvedených ve třídě 45, spadající do této třídy; (41) přednášky, odborné kurzy a workshopy pro podporu a rozvoj práva v oblastech dále uvedených ve třídě 45; (45) poradenství a konzultační činnost pro podporu a rozvoj práva zejména v oblastech ochrany lidských práv, vzdělávání lidí (zvláště dětí a mládeže), zvýšení právního vědomí občanů ve společnosti a jejich odpovědnosti, prevence kriminality a ochrany obětí trestných činů, vše spadající do této třídy.

(511) 16, 41, 45  
(540)



(111) **377295**  
(220) 09.08.2019  
(320) 09.08.2019  
(442) 02.10.2019  
(151) 08.01.2020  
(730) **Pospíšil Martin**, Albrechtice 27, Malešov, 28401, CZ  
(210) O-557698  
(510) (1) chemické látky pro použití v průmyslu, vědě a v oblasti fotografie, jakož i v zemědělství, zahradnictví a lesnictví, kompost, hnůj, hnojiva, biologické přípravky pro použití v průmyslu a vědě; (19) materiály, ne z kovu, pro stavebnictví a konstrukci, asfalt, dehet a živice.

(511) 1, 19

(540)

**PRAUHEL**

(111) **377296**  
(220) 09.08.2019  
(320) 09.08.2019  
(442) 02.10.2019  
(151) 08.01.2020  
(730) **Premier Wines & Spirits Group s.r.o.**, Lodecká 1181/4, Praha 1, Nové Město, 11000, CZ  
(740) Březina Mařík & partneři advokátní kancelář, s.r.o., Mgr. Jan Rotta, advokát, Americká 177/35, Praha 2, Vinohrady, 12000  
(210) O-557718  
(510) (33) alkoholické nápoje (s výjimkou piv), destilované nápoje, lihoviny, alkoholické výtažky z ovoce, alkoholové extrakty, alkoholické nápoje obsahující ovoce, esence do lihovin, alkoholické esence; (43) služby zajišťující stravování a nápoje.  
(511) 33, 43  
(540)

**RED LUNA**

(111) **377297**  
(220) 09.08.2019  
(320) 09.08.2019  
(442) 02.10.2019  
(151) 08.01.2020  
(730) **Orange7 s.r.o.**, Široká 166/16, Liberec, Liberec II-Nové Město, 46001, CZ  
(210) O-557728  
(591) Barevná  
(510) (2) barviva, pigmenty a tiskárenské barvy, nátěry, barvy, čiré ochranné nátěry na vozidla, epoxidové nátěry; (4) mazadla a průmyslové tuky, vosky a kapaliny; (7) stříkácí pistole, rozprašovací stroje, stroje a obráběcí stroje na zpracování materiálů a pro výrobu, stroje na zametání a vysávání, na čištění, mytí a praní, čerpadla, kompresory a fukary.  
(511) 2, 4, 7  
(540)



(111) **377298**  
(220) 12.08.2019  
(320) 12.08.2019  
(442) 02.10.2019  
(151) 08.01.2020  
(730) **Czech LIME s.r.o.**, č. p. 442, Chlum u Třeboně, 37806, CZ  
(740) PatentCentrum Sedlák & Partners s.r.o., Okružní 2824, České Budějovice, České Budějovice 3, 37001  
(210) O-557744  
(510) (9) mobilní aplikace pro použití v kombinaci s elektrickými skútry, elektrickými tříkolkami, elektrickými koloběžkami; (12) vozidla a dopravní prostředky, elektrické skútry, elektrické tříkolky, elektrické koloběžky a jejich součásti, košíky, držáky lahví, brašny, rámy, stojany, brzdy, řídítka, ráfky, pedály, pneumatiky, kola a výplety kol, sedla těchto skútrů, tříkolek a koloběžek, náhradní díly a příslušenství pro tyto výrobky; (35) reklamní, marketingové a propagační služby, maloobchod a internetový obchod (e-shop) s výše uvedenými výrobky ve třídách 9 a 12, sjednocení, prezentace a šíření na vlastní účet a/nebo pro druhé, aby si zákazníci mohli toto zboží prohlédnout a koupit, propagační činnost, reklama, šíření reklamních materiálů (letáků, prospektů, tiskovin, vzorků), vydávání a šíření



reklamních inzerátů na komunikačních prostředcích všeho druhu, reklama on-line v počítačové síti, prezentace na výstavách a veletrzích.

(511) 9, 12, 35

(540)

**SUNRA**

(111) **377299**

(220) 12.08.2019

(320) 12.08.2019

(442) 02.10.2019

(151) 08.01.2020

(730) **D - Med s.r.o.**, Ruthardská 14, Kutná Hora, 28401, CZ

(210) O-557746

(510) (3) neléčivé kosmetické a toaletní přípravky.

(511) 3

(540)

**Bella NIGHT Care**

(111) **377300**

(220) 12.08.2019

(320) 12.08.2019

(442) 02.10.2019

(151) 08.01.2020

(730) **Floramar s.r.o.**, č. p. 49, Ostrov, 58401, CZ

(740) Mgr. David Müller, Filipova 2016/6, Praha 4, Chodov, 14800

(210) O-557765

(510) (6) kovové vázací a ovinovací pásy, kovové průchodky, kovové spojky; (8) štípací kleště, krimpovací kleště (ruční nástroje), odizolovací kleště (kleště na odizolování drátů), šroubováky, neelektrické, děrovací kleště (ruční nářadí), ruční děrovací nástroje, ručně ovládané, jiné než pro kancelářské použití, stříhací kleště (kleště pro elektrikáře); (9) pojistky, jističe, chrániče elektrického vedení, zásuvky, zástrčky a jiné elektrické kontakty (elektrické spojky), stykače, svodiče přepětí, elektronická relé, elektrická relé, přerušovače, vypínače, spínače, spínací skříně, rozdělovače (elektrické), svorkovnice, odbočné krabice, spojovací skřínky (elektrotechnika), objímky elektrických kabelů, elektrické odpory, elektrické rozvodné panely, rozvaděče, dálkové univerzální spínače, elektrické kontrolní panely, tepelné regulátory, termostaty, transformátory napětí, vedení elektrické, elektroinstalační potrubí, elektrické vodiče, zesilovače, elektronické databáze, software, elektrická síť, akustická poplašná zařízení, ampérmetry, bzučáky, elektrické cívky, indukty, elektrické dveřní zvonky, elektrické měniče, elektronické přístroje dálkového ovládní, odbočnice (elektrotechnika), elektrické regulátory, reostaty, stmívače, tlačítka ke zvonkům, elektroměry, zkoušečky napětí, nástěnné držáky přizpůsobené pro televizní monitory, detektory napětí, redukce (elektrina); (11) osvětlovací přístroje a zařízení, elektrické světelné zdroje (žárovky, zářivky), lampy, elektrické výbojky, objímky na žárovky; (17) elektroizolační gumové výrobky, těsnící pryžové desky, hadice, izolační rukavice, kaučukové kryty na ochranu elektrických součástek, těsnění, gumové chrániče rohů, veškeré pryžové zboží, vyrobené z přírodního a umělého kaučuku, gumové výrobky k izolačním účelům, izolační materiály pro elektrické vedení, izolační obal na elektrické odstínění drátů, izolační plastové vázací pásy; (20) boxy na nářadí, prázdné, ne kovové, přichytky, svorky a držáky pro kabely, nekovové, průchodky vyrobené z plastových materiálů.

(511) 6, 8, 9, 11, 17, 20

(540)

 **ELSTROEM**

(111) **377301**

(220) 13.08.2019

(320) 13.08.2019

(442) 02.10.2019

(151) 08.01.2020

(730) **Dominik Dominik**, Toplová 290, Brno, Rebešovice, 66461, CZ

(740) Ing. Yveta Winklerová, Mojžírovo náměstí 2993/13, Brno, Královo Pole, 61200

(210) O-557767

(510) (25) obuv, džínové oděvy, konfekce, košile, spodní prádlo, pánské, dámské a dětské oděvy, sportovní oblečení, trička, svetry; (35) administrativní zpracování a organizování zásilkových služeb, administrativní zpracování počítačových nákupních objednávek, administrativní zpracování nákupních objednávek v rámci služeb poskytovaných zásilkovými společnostmi, elektronické obchodní služby, a to poskytování informací o výrobcích prostřednictvím telekomunikačních sítí k reklamním a prodejním účelům, elektronické zpracování objednávek, online objednávkové služby, počítačové on-line objednávky, poskytování informací zákazníkům o výrobku, provozování online trhu pro kupující a prodejce výrobků a služeb, sjednávání a uzavírání obchodních transakcí pro třetí strany, služby obchodního zprostředkování a poradenství v oboru prodeje výrobků a poskytování služeb, zprostředkování obchodních a komerčních kontaktů, zprostředkování obchodů pro třetí strany, reklama; (36) zpracování elektronických plateb, finanční převody a transakce a platební služby; (38) poskytování přístupu k obsahu, webovým stránkám a portálům, služeb webových portálů, telekomunikační služby, šíření informací prostřednictvím komunikačních sítí, a to internetu a bezdrátových, kabelových a satelitních sítí, elektronický přenos dat v počítačových sítích a internetu, komunikační služby prostřednictvím internetu, vnějších a vnitřních sítí, počítačová komunikace, elektronický přenos dat pomocí výpočetní techniky, elektronický přenos dat na zakázku (za úplaty), elektronická pošta, zprostředkování a poskytování přístupu do globálních, světových a lokálních počítačových sítí a internetu, poskytování interaktivních online vývěsek pro přenos vzkazů mezi počítačovými uživateli; (42) návrhy, strukturování a programování či jiné vytváření a instalace a údržba počítačových systémů a databází a databázových systémů, výzkum a vývoj a tvorba systémů pro elektronické obchodování, včetně příslušného software a hardware, programování internetových databázových systémů.

(511) 25, 35, 36, 38, 42

(540)

**idressless**

(111) **377302**

(220) 13.08.2019

(320) 13.08.2019

(442) 02.10.2019

(151) 08.01.2020

(730) **CZECH NEWS CENTER a.s.**, Komunardů 1584/42, Praha 7, Holešovice, 17000, CZ

(210) O-557768

(591) Barevná

(510) (9) data, informace a databáze, nahrané zvukové a zvukově-obrazové záznamy, vše na elektronických, magnetických, optických a jiných nosičích v rámci třídy 9 nebo v elektronických, datových, informačních a telekomunikačních sítích, elektronická periodika a knihy, stahovatelné počítačové programy, počítačový software, stahovatelné multimediální aplikace, přístroje pro zpracování dat; (16) tiskoviny všeho druhu, noviny, časopisy, periodika, knihy, učebnice, učební pomůcky s výjimkou přístrojů, předplacené telefonní karty (magneticky nekódované), sběratelské, obrázkové, záznamové a evidenční karty, dárkové poukazy, křížovky, katalogy, papírenské zboží, fotografie, plakáty, samolepky, pohlednice, programy a informační letáky, vstupenky, katalogy, kancelářské potřeby, tištěné nosiče informací a záznamů všeho druhu v rozsahu této třídy; (35) inzertní činnost, reklamní a propagační činnost, marketing, prezentace

výrobků v komunikačních médiích pro účely maloobchodu, propagace zboží a služeb pro třetí osoby prostřednictvím internetu, maloobchodní prodej tiskovin, záznamových zařízení a zařízení v oblasti informačních technologií, on-line maloobchodní služby v oblasti nahrané hudby a nahraných filmů s možností stažení, on-line maloobchodní služby v oblasti vyzváněcích tónů s možností stažení, on-line maloobchodní služby zaměřené na hračky, organizování, provozování a kontrola věrnostních a motivačních programů, obchodní správa licencí k výrobkům a službám třetích osob, zprostředkování smluv, dohod týkající se prodeje a nákupu zboží, zprostředkování předplatného telekomunikačních služeb, pronájem reklamních ploch na Internetu, distribuce a šíření reklamních materiálů, překlad a systemizace informací do počítačové databáze, zajišťování předplatného novin a časopisů, předplatné elektronického tisku a předplatné na televizní kanál, průzkum trhu, průzkum veřejného mínění, komerční informace a rady pro spotřebitele, služby v oblasti srovnávání cen, organizace spotřebitelských soutěží reklamního charakteru zaměřených na podporu prodeje, vyhlášení výsledků soutěží reklamního charakteru zaměřených na podporu prodeje, organizace spotřebitelských soutěží - v rámci této třídy, spotřebitelská anketa, propagace výherce soutěže či ankety; (38) přenos dat, zpráv a informací, komunikace, šíření elektronických periodik a knih, vše předchozí uvedené prostřednictvím počítačů, elektronických, počítačových, datových a telekomunikačních sítí (prostřednictvím Internetu), poskytování přístupu k databázím, poskytování internetových diskusních fór, poskytování přístupu k obsahu, webovým stránkám a portálům, informační služby v oblasti vysílání, elektronických komunikačních sítí a telekomunikačních služeb, přístup k obsahu internetu, k internetovým stránkám a portálům, televizní vysílání, rozhlasové vysílání, digitální vysílání, vysílání kabelové televize, bezdrátové vysílání; (41) výchovná, vzdělávací a zábavná činnost, sportovní a kulturní aktivity, předprodej vstupenek (zábava), organizování sportovních, vzdělávacích a zábavných soutěží, organizování a vedení seminářů, obrazové a textové zpravodajství, vydavatelská činnost a zpravodajství, nakladatelské služby, vydávání elektronických knih a časopisů on-line, poskytování on-line elektronických publikací (bez možnosti stažení), provozování her on-line, nahrávání a vydávání zvukových a zvukově-obrazových záznamů, promítání filmů, poskytování informací o výchově a vzdělávání, rekreace a rozptýlení o výchově, vzdělávání a sportu, pořádání a realizace workshopů, pořádání přednášek, vzdělávací a školící služby týkající se zdraví, pořádání festivalů pro kulturní, zábavní, vzdělávací a školící účely, pořádání výstav pro kulturní, zábavní a vzdělávací účely, výroba televizních a rozhlasových pořadů, filmová produkce, tvorba a vydávání audiovizuálních děl.

(511) 9, 16, 35, 38, 41

(540)

programy a informační letáky, vstupenky, katalogy, kancelářské potřeby, tištěné nosiče informací a záznamů všeho druhu v rozsahu této třídy; (35) inzertní činnost, reklamní a propagační činnost, marketing, prezentace výrobků v komunikačních médiích pro účely maloobchodu, propagace zboží a služeb pro třetí osoby prostřednictvím internetu, maloobchodní prodej tiskovin, záznamových zařízení a zařízení v oblasti informačních technologií, on-line maloobchodní služby v oblasti nahrané hudby a nahraných filmů s možností stažení, on-line maloobchodní služby v oblasti vyzváněcích tónů s možností stažení, on-line maloobchodní služby zaměřené na hračky, organizování, provozování a kontrola věrnostních a motivačních programů, obchodní správa licencí k výrobkům a službám třetích osob, zprostředkování smluv, dohod týkající se prodeje a nákupu zboží, zprostředkování předplatného telekomunikačních služeb, pronájem reklamních ploch na Internetu, distribuce a šíření reklamních materiálů, překlad a systemizace informací do počítačové databáze, zajišťování předplatného novin a časopisů, předplatné elektronického tisku a předplatné na televizní kanál, průzkum trhu, průzkum veřejného mínění, komerční informace a rady pro spotřebitele, služby v oblasti srovnávání cen, organizace spotřebitelských soutěží reklamního charakteru zaměřených na podporu prodeje, vyhlášení výsledků soutěží reklamního charakteru zaměřených na podporu prodeje, organizace spotřebitelských soutěží - v rámci této třídy, spotřebitelská anketa, propagace výherce soutěže či ankety; (38) přenos dat, zpráv a informací, komunikace, šíření elektronických periodik a knih, vše předchozí uvedené prostřednictvím počítačů, elektronických, počítačových, datových a telekomunikačních sítí (prostřednictvím Internetu), poskytování přístupu k databázím, poskytování internetových diskusních fór, poskytování přístupu k obsahu, webovým stránkám a portálům, informační služby v oblasti vysílání, elektronických komunikačních sítí a telekomunikačních služeb, přístup k obsahu internetu, k internetovým stránkám a portálům, televizní vysílání, rozhlasové vysílání, digitální vysílání, vysílání kabelové televize, bezdrátové vysílání; (41) výchovná, vzdělávací a zábavná činnost, sportovní a kulturní aktivity, předprodej vstupenek (zábava), organizování sportovních, vzdělávacích a zábavných soutěží, organizování a vedení seminářů, obrazové a textové zpravodajství, vydavatelská činnost a zpravodajství, nakladatelské služby, vydávání elektronických knih a časopisů on-line, poskytování on-line elektronických publikací (bez možnosti stažení), provozování her on-line, nahrávání a vydávání zvukových a zvukově-obrazových záznamů, promítání filmů, poskytování informací o výchově a vzdělávání, rekreace a rozptýlení o výchově, vzdělávání a sportu, pořádání a realizace workshopů, pořádání přednášek, vzdělávací a školící služby týkající se zdraví, pořádání festivalů pro kulturní, zábavní, vzdělávací a školící účely, pořádání výstav pro kulturní, zábavní a vzdělávací účely, výroba televizních a rozhlasových pořadů, filmová produkce, tvorba a vydávání audiovizuálních děl.

(511) 9, 16, 35, 38, 41

(540)



COMPUTER

(111) **377303**

(220) 13.08.2019

(320) 13.08.2019

(442) 02.10.2019

(151) 08.01.2020

(730) **CZECH NEWS CENTER a.s.**, Komunardů 1584/42, Praha 7,

Holešovice, 17000, CZ

(210) O-557770

(510) (9) data, informace a databáze, nahrané zvukové a zvukově-obrazové záznamy, vše na elektronických, magnetických, optických a jiných nosičích v rámci třídy 9 nebo v elektronických, datových, informačních a telekomunikačních sítích, elektronická periodika a knihy, stahovatelné počítačové programy, počítačový software, stahovatelné multimediální aplikace, přístroje pro zpracování dat; (16) tiskoviny všeho druhu, noviny, časopisy, periodika, knihy, učebnice, učební pomůcky s výjimkou přístrojů, předplacené telefonní karty (magneticky nekódované), sběratelské, obrázkové, záznamové a evidenční karty, dárkové poukazy, křížovky, katalogy, papírenské zboží, fotografie, plakáty, samolepky, pohlednice,

(111) **377304**

(220) 13.08.2019

(320) 13.08.2019

(442) 02.10.2019

(151) 08.01.2020

(730) **Holubička Lukáš**, Doubravská 502/15, Teplice, Trnovany, 41501, CZ

(210) O-557790

(510) (9) přístroje a nástroje vědecké, výzkumné, navigační, geodetické, fotografické, kinematografické, audiovizuální, optické, přístroje a nástroje pro vážení, signalizaci, měření, kontrolu (dohled), detekci, testování, inspekci, záchranu a výuku, registrační pokladny, výpočetní zařízení, počítače a periferní zařízení počítačů; (42) vědecké a technické služby a související výzkum a projektování, průmyslová analýza a průmyslový výzkum, navrhování a vývoj počítačového hardwaru a softwaru.

(511) 9, 42

(540)



(111) **377305**

(220) 14.08.2019

(320) 14.08.2019

(442) 02.10.2019

(151) 08.01.2020

(730) **Havlíček Radek**, Za Forťem 45, Praha 5 - Slivenec, 15400, CZ

(740) JUDr. Petr Pečený, advokát, Purkyňova 74/2, Praha, 11000

(210) O-557793

(510) (33) všechny druhy alkoholických nápojů včetně vodky a třtinového rumu; (35) reklama včetně reklamy prostřednictvím bannerů, daňové poradenství (účetnictví), marketing, udělování obchodních licencí, administrativa prodeje, administrativní zpracování dat, agentura pro dovoz a vývoz zboží, analýza průzkumu trhu, automatizované zpracování dat, ekonomické prognózy, franchising, poskytování komerčních informací, kopírovací služby, maloobchodní služby v oblasti alkoholických nápojů, maloobchodní zásilkové služby týkající se alkoholických nápojů (s výjimkou pív), merchandising, obchodně-propagační služby, obchodní poradenské služby vztahující se k franchisingu, obchodní poradenství a informace, obchodní průzkum, oceňování podniků, organizování výstav pro obchodní účely, podnikové a organizační ekonomické poradenství, poskytování reklamního prostoru, předvádění zboží, pronájem obchodních automatů, pronájem reklamních ploch, provádění průzkumu trhu, řízení obchodní činnosti, služby předvádění výrobků a vystavování zboží, spotřebitelský průzkum, vedení účetnictví, zprostředkovatelské služby v oblasti reklamy; (43) stravovací služby, včetně stravovacích služeb pro zvířata, služeb baru, kaváren, bufetů, jídelen, restaurací, samoobslužných restaurací, služby cateringu, dočasné ubytování, včetně hotelů, penzionů, prázdninových táborů, turistické domy, motely, rezervace přechodného ubytování, pronájem přenosných staveb, stánků, barů, pronájem židlí, stolů, prostráraní, výčepních zařízení a nápojového skla.

(511) 33, 35, 43

(540)

## Burlaci

(111) **377306**

(220) 16.08.2019

(320) 16.08.2019

(442) 02.10.2019

(151) 08.01.2020

(730) **Žáčková Marcela**, Na Zlatý kopec 292, Zdiby, 25066, CZ

(740) Jindyne s.r.o., U Statku 77, Mnichovo Hradiště, Hněvšovice, 29501

(210) O-557861

(510) (32) pivo; (40) zakázková výroba piva.

(511) 32, 40

(540)

## Zdivar

(111) **377307**

(220) 19.08.2019

(320) 19.08.2019

(442) 02.10.2019

(151) 08.01.2020

(730) **Vlasáková Barbara**, Křížatky 42, Králův Dvůr, 26701, CZ

(210) O-557872

(510) (16) papír a lepenka, tiskárenské výrobky, potřeby pro vazbu knih, fotografie, papírnické zboží a kancelářské potřeby s výjimkou nábytku, lepidla pro kancelářské potřeby nebo pro domácnost, potřeby pro rýsování a kreslení a potřeby pro umělce malířské štětce, instruktážní a výukové materiály, plastové archy, fólie a sáčky pro balení a obaly, tiskařské typy, štočky; (25) oděvy, obuv, pokrývky hlavy; (28) hry, hračky a výrobky určené ke hraní, zařízení na videohry, cvičební a sportovní potřeby, vánoční ozdoby; (35) reklama, propagace, řízení obchodní činnosti, obchodní administrativa, kancelářské práce; (38) telekomunikace; (41) vzdělávání, školení, zábava, sportovní a kulturní činnosti.

(511) 16, 25, 28, 35, 38, 41

(540)



(111) **377308**

(220) 19.08.2019

(320) 19.08.2019

(442) 02.10.2019

(151) 08.01.2020

(730) **Vlasáková Barbara**, Křížatky 42, Králův Dvůr, 26701, CZ

(210) O-557873

(510) (16) papír a lepenka, tiskárenské výrobky, potřeby pro vazbu knih, fotografie, papírnické zboží a kancelářské potřeby s výjimkou nábytku, lepidla pro kancelářské potřeby nebo pro domácnost, potřeby pro rýsování a kreslení a potřeby pro umělce malířské štětce, instruktážní a výukové materiály, plastové archy, fólie a sáčky pro balení a obaly, tiskařské typy, štočky; (25) oděvy, obuv, pokrývky hlavy; (28) hry, hračky a výrobky určené ke hraní, zařízení na videohry, cvičební a sportovní potřeby, vánoční ozdoby; (35) reklama, propagace, řízení obchodní činnosti, obchodní administrativa, kancelářské práce; (38) telekomunikace; (41) vzdělávání, školení, zábava, sportovní a kulturní činnosti.

(511) 16, 25, 28, 35, 38, 41

(540)

## DogUniversal

(111) **377309**

(220) 19.08.2019

(320) 19.08.2019

(442) 02.10.2019

(151) 08.01.2020

(730) **Dofková Kateřina**, Zeiberlichova 82/16, Brno, 64400, CZ

(740) Mgr. Martin Vojta, Heinrichova 223/38, Brno, 60200

(210) O-557874

(591) Barevná

(510) (3) kosmetické přípravky, s péčí o krásu související výrobky; (25) oděvy, pokrývky hlavy; (44) salón krásy, prodlužování a úprava řas, úprava obočí, manikúra, pedikúra, kosmetika, vizážistika, kadernické služby, modeláž nehtů, epilace.

(511) 3, 25, 44

(540)



(111) **377310**

(220) 20.08.2019

- (320) 20.08.2019  
(442) 02.10.2019  
(151) 08.01.2020  
(730) **U BULDOKA PRAHA s.r.o.**, Preslova 1, Praha 5, 15000, CZ  
(210) O-557918  
(510) (35) reklama, propagace, řízení obchodní činnosti, obchodní administrativa, kancelářské práce; (41) vzdělávání, školení, zábava, sportovní a kulturní činnost; (43) služby zajišťující stravování a nápoje, dočasné ubytování.

(511) 35, 41, 43

(540)

## BULLDOG

- (111) **377311**  
(220) 20.08.2019  
(320) 20.08.2019  
(442) 02.10.2019  
(151) 08.01.2020  
(730) **Yacht club - Brychta s.r.o.**, náměstí Svobody 74/10, Brno, Brno-město, 60200, CZ  
(740) Kania, Sedlák, Smola, s.r.o., Mendlovo náměstí 907/1a, Brno, Staré Brno, 60300  
(210) O-557924  
(510) (39) zprostředkovatelské služby v cestovním ruchu, služby cestovních kanceláří a turistických kanceláří, organizování a rezervace cest, rezervace letenek, jízdenek, místenek, doprovázení turistů, organizování exkurzí, zájezdů, okružních výletů; (41) pořádání a provozování vzdělávacích, společenských, kulturních, zábavních i sportovních akcí a soutěží, nahrávání zvukových a audiovizuálních pořadů pro rozhlasové a televizní vysílání, provozování kinosálů, filmové projekce; (43) dočasné ubytování (služby), hotelové služby, hotelové restaurační služby, hotelové rezervace, hotelové rezervační služby poskytované prostřednictvím internetu, služby zajišťující stravování a nápoje, zejména kavárny, restaurace, pronájem jednacích místností a sálů na společenské akce.

(511) 39, 41, 43

(540)



- (111) **377312**  
(220) 21.08.2019  
(320) 21.08.2019  
(442) 02.10.2019  
(151) 08.01.2020  
(730) **EDEL - nábytek, spol. s r.o.**, č. p. 3, Lačnov, 75612, CZ  
(740) Ing. Marcela Filipenská, Polní 302/32, Žďár nad Sázavou, Žďár nad Sázavou 2, 59102

(210) O-557932

- (510) (1) chemické přípravky na ochranu čalounění, chemické stabilizátory používané na čalounění, chemická činidla pro impregnaci textilií, kožesín, kůží, netkaných textilií a tkanin, chemické přípravky na impregnaci kůže, chemické přípravky na impregnaci textilu; (3) čisticí prostředky, čisticí prostředky pro domácnost; (10) podložky a polštáře zahrnuté v této třídě, polštáře pro terapeutické účely, polštáře pro ortopedické použití, podložky a polštáře pro zmírnění tlaku; (20) nábytek a bytové zařízení, nábytek ze dřeva, kovu, plastu a jejich vzájemných kombinací, nábytek čalouněný, chromovaný i lakovaný, sedačky a křesla, sedací soupravy, polštářky na sedačky, stoly a stolký, konferenční stoly, noční stolký, postele a lůžka, lůžkoviny, matrace, polštáře a podušky, postele, postele – pohovky, tyče na postele, nekovové doplňky na postele, nábytek přestavitelný na postele, nábytek s vestavěnými postelemi, dětské látkové postele ve formě vaků, taburety (nábytek), dřevěné dílce pro výrobu nábytku, masivní dřevěné části sedacích souprav jako jsou loketníky, plakety, lišty, nohy, kluzáky, kostry pro sedací soupravy, úložné prostory /šuplíky/, dřevěné dílce pro ložnicový a skříňový nábytek, dřevěné dílce pro zakázkovou výrobu, části a příslušenství všech výše uvedených výrobků, zahrnuté v této třídě; (24) povlaky na nábytek včetně přehozů na sedací soupravy, pokrývky na

polštáře, povlaky na polštáře, potahové materiály; (28) hračky, čalouněné hračky; (35) zprostředkování v oblasti obchodu a obchodních služeb s výše uvedenými výrobky tř. 1, 3, 10, 20, 24 a 28 a níže uvedenými službami ve tř. 37 a 40, poradenství v oblasti obchodu s výše uvedenými výrobky ve tř. 1, 3, 10, 20, 24 a 28 a níže uvedenými službami ve tř. 37 a 40, maloobchodní a velkoobchodní prodej výše uvedených výrobků ve tř. 1, 3, 10, 20, 24 a 28 a níže uvedených služeb ve tř. 37 a 40, internetový obchod (e-shop) s výše uvedenými výrobky ve tř. 1, 3, 10, 20, 24 a 28 a níže uvedenými službami ve tř. 37 a 40, předvádění a obchodní prezentace výrobků, reklamní distribuce vzorků, služby on-line inzerce a poskytování obchodních informací on-line; (37) čalounění, čalounění nábytku, čištění čalounění, opravy a údržba čalounění, čištění a údržba tkanin, textilií, kůže, kožesín a výrobků z nich, údržba, čištění a opravy kůže, oprava a údržba nábytku a bytového zařízení, poradenství, konzultační a informační činnost týkající se služeb, uvedených výše ve tř. 37; (40) zakázková výroba nábytku a bytového zařízení, zpracování a úprava materiálu, jako jsou dřevařské a čalounické materiály.

(511) 1, 3, 10, 20, 24, 28, 35, 37, 40

(540)



- (111) **377313**  
(220) 21.08.2019  
(320) 21.08.2019  
(442) 02.10.2019  
(151) 08.01.2020  
(730) **NADACE OKŘÍDLENÉ KOLO**, Kojetínská 3036/56, Přerov, Přerov I-Město, 75002, CZ  
(740) JUDr. Lenka Deverová, advokátka, K Podjezdu 3, Praha 4, 14000  
(210) O-557933  
(510) (35) rozšiřování reklamních a inzertních materiálů, reklamní texty (vydávání, zveřejňování, oznámení, vyhlášení, publikování), vyhledávání sponzorů; (36) organizování sbírek; (39) železniční doprava, prohlídky turistické; (41) vydávání textů s výjimkou reklamních a náborových, konference (organizování a vedení), vzdělávací informace, organizování kulturních a vzdělávacích výstav, organizování a vedení seminářů.

(511) 35, 36, 39, 41

(540)



- (111) **377314**  
(220) 21.08.2019  
(320) 21.08.2019  
(442) 02.10.2019  
(151) 08.01.2020



- (730) **Institút Cirkulární Ekonomiky, z.ú.**, Cejl 37/62, Brno, Zábřovice, 60200, CZ  
(740) KROUPAHELÁN advokátní kancelář, s.r.o., Mgr. Pavel Kroupa, Dominikánské náměstí 656/2, Brno, Brno-město, 60200  
(210) O-557939  
(510) (35) obchodní průzkum, průzkum trhu, zprostředkování stáží; (41) informace o vzdělávání, pořádání a vedení konferencí, pořádání a vedení seminářů, pořádání a vedení workshopů (školení), praktický výcvik, předávání know-how (odborné vzdělávání), vzdělávací služby; (42) poradenství v oblasti úspor energie, poskytování vědeckých informací a poradenství v oblasti uhlíkové kompenzace, výzkum v oblasti ochrany životního prostředí, poskytování vědeckých informací a poradenství v oblasti cirkulární ekonomiky.  
(511) 35, 41, 42  
(540)

## INCIEN

- (111) **377315**  
(220) 21.08.2019  
(320) 21.08.2019  
(442) 02.10.2019  
(151) 08.01.2020  
(730) **Kadaníková Anna**, Bydžovského 355/2, Praha 10, Malešice, 10800, CZ  
(740) Rott, Růžička & Guttman a spol., Vyskočilova 1566, Praha 4, Michle, 14000  
(210) O-557946  
(510) (6) umělecké předměty z jiných než drahých kovů; (20) nábytek, zrcadla, rámy obrazů a zrcadel; (21) výrobky ze skla a porcelánu, umělecké předměty ze skla; (26) umělé květiny; (35) reklama a propagace, marketing; (40) zakázková výroba nábytku a uměleckých předmětů ze skla.  
(511) 6, 20, 21, 26, 35, 40  
(540)

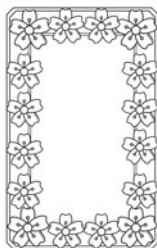

- (111) **377316**  
(220) 22.08.2019  
(320) 22.08.2019  
(442) 02.10.2019  
(151) 08.01.2020  
(730) **Regeneron Pharmaceuticals, Inc.**, 777 Old Saw Mill River Road, Tarrytown, NY 10591, NY, US  
(740) JUDr. Tomáš Lejček MBA, Slezská 169/10, Praha 2, 12000  
(210) O-557966  
(510) (5) farmaceutické a lékařské přípravky a látky; (31) živá zvířata geneticky pozměněná; (40) produkce buněčných řad pro použití při výrobě biofarmaceutik, výroba, produkce bílkovin a výroba pro druhé, zakázková výroba farmaceutik, zakázková výroba biofarmaceutik; (42) výzkum a vývoj farmaceutických výrobků, služby genetického inženýrství, genetický výzkum, služby pro vědu a technologii, jmenovitě související výzkum a vývoj, genetické testování pro účely vědeckého výzkumu, lékařský a farmakologický výzkum, výzkum a vývoj v oblasti biotechnologie, biofarmaceutik a genové terapie, klinický výzkum, klinické studie; (44) služby v oblasti poskytování lékařských informací a programů na podporu léčby, lékařské a zdravotnické služby týkající se DNA, genetiky a genetického testování, konzultační a informační služby vztahující se k farmaceutickým a biofarmaceutickým výrobkům.  
(511) 5, 31, 40, 42, 44  
(540)

## REGENERON

- (111) **377317**  
(220) 22.08.2019  
(320) 22.08.2019  
(442) 02.10.2019  
(151) 08.01.2020  
(730) **Kučera Stanislav**, č. p. 377, Křižany, 46353, CZ  
**Bartoš Josef**, č. p. 384, Křižany, 46353, CZ  
(740) Bubník Myslíl & Partners, advokáti, JUDr. Ing. Richard Myslíl, Národní 32, Praha 1, 11000  
(210) O-557969  
(591) Barevná  
(510) (31) káva, čaj, kakao a kávové náhražky, rýže, těstoviny a nudle, tapioka a ságo, mouka a obilninové přípravky, chléb, pečivo a cukrovinky, zmrzlina, sorbety a jiné zmrzlinářské výrobky, cukr, med, melasa, droždí, prášek do pečiva, sůl, ochucovadla, koření, konzervované byliny, ocet, omáčky a jiná dochucovadla, led (zmrzlá voda); (32) surové a nezpracované zemědělské, zahradnické, lesní produkty a produkty akvakultury, surové a nezpracované zrní a semena, čerstvé ovoce a zelenina, čerstvé bylinky, rostliny a květiny, cibule, sazenice a osivo pro výsadbu, živá zvířata, krmivá a nápoje pro zvířata, slad; (33) piva, minerální a sycené vody, nápoje a šťávy ovocné, sirupy a nealkoholické přípravky ke zhotovování nápojů.  
(511) 31, 32, 33  
(540)



- (111) **377318**  
(220) 22.08.2019  
(320) 22.08.2019  
(442) 02.10.2019  
(151) 08.01.2020  
(730) **HYUNDAI MOTOR COMPANY**, 12, Hoelleung-ro, Seocho-gu, Seoul, KR  
(740) Zeiner & Zeiner v.o.s., Mgr. Alexandr Vališ, advokát, Maiselova 38/15, Praha 1, Josefov, 11000  
(210) O-557975  
(510) (12) automobily, sportovně užitková vozidla (SUV).  
(511) 12  
(540)



- (111) **377319**  
(220) 23.08.2019  
(320) 23.08.2019  
(442) 02.10.2019

- (151) 08.01.2020  
(730) **PCG BASE s.r.o.**, Václavské náměstí 846/1, Praha 1, 11000, CZ  
(210) O-557980  
(510) (16) alba, archy papíru, blahopřání, bloky, bloky na kreslení, brožury, časopisy, desky na dokumenty, dopisní papír, formuláře, fotografie, jídelní listky, kancelářské desky, karty, knihy, letáky, obálky, obaly na lahve, z papíru nebo lepenky, papír, papírové kornouty, papírové podtácky, papírové ručníky, papírové stolní ubrusy, papírové tašky, sáčky, papírové ubrusy, pera, plakáty, podtácky pod pivní sklenice, pohlednice, potřeby pro psaní, prostírání z papíru, psací potřeby, tiskoviny, tištěné propagační materiály, vizitky; (35) administrativní služby, administrativní zpracování objednávek, aranžování výkladů, cílené zasílání reklamních materiálů, cílený marketing, fakturace, marketing, nábor zaměstnanců, obchodní informace, obchodní zprostředkovatelské služby, pomoc při řízení obchodní činnosti, poradenské služby pro obchodní vedení, poskytování obchodních informací prostřednictvím webových stránek, prezentace výrobků v komunikačních médiích pro účely maloobchodu, pronájem reklamního materiálu, reklama, řízení obchodní činnosti nezávislých poskytovatelů služeb, sestavování katalogů informací pro obchodní či reklamní služby, šíření reklamních materiálů, zprostředkování obchodních informací, zprostředkování propagace, zprostředkování reklamy; (43) bary, bistra (služby), bufety, catering (poskytování jídla a nápojů), delikatesy (restaurace), firemní akce (poskytování jídel a nápojů), jídelny, kavárny, pohostinství (služby), pronájem kuchyňských přístrojů, pronájem nábytku, povlečení, prostírání a vybavení k poskytování jídla a nápojů, restaurace, samoobslužné jídelny, samoobslužné restaurace, služby osobního kuchaře, udon a soba restaurace, wašoku restaurace, zajištění stravování, zdobení dortů, zdobení potravin.
- (511) 16, 35, 43  
(540)



- (111) **377320**  
(220) 23.08.2019  
(320) 23.08.2019  
(442) 02.10.2019  
(151) 08.01.2020  
(730) **Česká stomatologická komora**, Slavojeva 270/22, Praha 2, Nusle, 12800, CZ  
(210) O-558003  
(510) (16) papír, poznámkové bloky, sešity, lepící bločky, kalendáře, periodické a neperiodické publikace, knihy, časopisy, brožury, fotografie, letáky, plakáty, pohledy, samolepky, obtisky, papírové a umělohmotné tašky, tužky, pera, pastelky, papírové obaly všeho druhu, papírové ubrusy a ubrusy, papírové tácky v rámci této třídy, papírové vlajky, čepice a stínítka z papíru, umělecké nebo ozdobné předměty z papíru, statistické ročenky, výroční zprávy; (35) pomoc a podpora v obchodní a podnikatelské činnosti, management, administrativní služby, komerční informace a rady pro členy a pacienty, organizování výstav (komerčních nebo reklamních), pořádání veletrhů pro reklamní a obchodní účely, předvádění zboží, rozšiřování vzorků (zboží), reklamní, inzertní a propagační činnost prostřednictvím jakéhokoliv média, prostřednictvím telefonní sítě, datové sítě nebo informační sítě, poskytování obchodních informací, poskytování informačních produktů k reklamním účelům, on-line inzerce, provozování e-shopu (knihy, vzdělávací akce, upomínkové a dárkové předměty, časopisy), obchodní činnost (knihy, vzdělávací akce, upomínkové a dárkové předměty); (41) vzdělávací, výchovná a zábavní činnost, pořádání kulturních a odborných akcí, výstav, seminářů, školení, webinářů a on-line vzdělávacích kurzů, setkání, soutěží a přednášek, ediční a publikační činnost, elektronické publikování (publikování časopisů v elektronické

formě na internetu), publikování textů a obrazů (také v elektronické formě s výjimkou publikování pro reklamní účely).

- (511) 16, 35, 41  
(540)

## Republika bez kazu

- (111) **377321**  
(220) 26.08.2019  
(320) 26.08.2019  
(442) 02.10.2019  
(151) 08.01.2020  
(730) **E&M Trade s.r.o.**, Korunní 2569/108, Praha 10, Vinohrady, 10100, CZ  
(210) O-558044  
(510) (19) keramické dlaždice na podlahy a obklady.  
(511) 19  
(540)

## Mistr Keramika

- (111) **377322**  
(220) 26.08.2019  
(320) 26.08.2019  
(442) 02.10.2019  
(151) 08.01.2020  
(730) **KLARET DISTILLERY s.r.o.**, třída Bří Čapků 3222/9, Hodonín, 69501, CZ  
(740) Felix a spol. advokátní kancelář, s.r.o., Mgr. Jaroslav Tajbr, advokát, U Nikolajky 833/5, Praha 5, 15000  
(210) O-558048  
(510) (33) alkoholické nápoje s výjimkou piva; (35) maloobchodní a velkoobchodní prodej alkoholických nápojů s výjimkou piva, reklamní služby k propagaci nápojů a v oblasti propagace prodeje nápojů, zprostředkovatelské služby v oblasti nákupu a prodeje alkoholických nápojů s výjimkou piva, zprostředkování v oblasti nákupu a prodeje zboží prostřednictvím internetu s alkoholickými nápoji, propagační, reklamní a informační činnost všeho druhu, marketing; (40) zpracování potravin a nápojů, služby destilace alkoholu.  
(511) 33, 35, 40  
(540)

## BESKYD 1129 CAFE CAFE

- (111) **377323**  
(220) 26.08.2019  
(320) 26.08.2019  
(442) 02.10.2019  
(151) 08.01.2020  
(730) **KLARET DISTILLERY s.r.o.**, třída Bří Čapků 3222/9, Hodonín, 69501, CZ  
(740) Felix a spol. advokátní kancelář, s.r.o., Mgr. Jaroslav Tajbr, advokát, U Nikolajky 833/5, Praha 5, 15000  
(210) O-558049  
(510) (33) alkoholické nápoje s výjimkou piva; (35) maloobchodní a velkoobchodní prodej alkoholických nápojů s výjimkou piva, reklamní služby k propagaci nápojů a v oblasti propagace prodeje nápojů, zprostředkovatelské služby v oblasti nákupu a prodeje alkoholických nápojů s výjimkou piva, zprostředkování v oblasti nákupu a prodeje zboží prostřednictvím internetu s alkoholickými nápoji, propagační, reklamní a informační činnost všeho druhu, marketing; (40) zpracování potravin a nápojů, služby destilace alkoholu.  
(511) 33, 35, 40  
(540)

## BESKYD 1129 WILLI WILLI

- (111) **377324**  
(220) 26.08.2019  
(320) 26.08.2019  
(442) 02.10.2019  
(151) 08.01.2020  
(730) **KLARET DISTILLERY s.r.o.**, třída Bří Čapků 3222/9, Hodonín, 69501, CZ  
(740) Felix a spol. advokátní kancelář, s.r.o., Mgr. Jaroslav Tajbr, advokát, U Nikolajky 833/5, Praha 5, 15000  
(210) O-558050

(510) (33) alkoholické nápoje s výjimkou piva; (35) maloobchodní a velkoobchodní prodej alkoholických nápojů s výjimkou piva, reklamní služby k propagaci nápojů a v oblasti propagace prodeje nápojů, zprostředkovatelské služby v oblasti nákupu a prodeje alkoholických nápojů s výjimkou piva, zprostředkování v oblasti nákupu a prodeje zboží prostřednictvím internetu s alkoholickými nápoji, propagační, reklamní a informační činnost všeho druhu, marketing; (40) zpracování potravin a nápojů, služby destilace alkoholu.

(511) 33, 35, 40

(540)

### BESKYD 1129

(111) **377325**

(220) 27.08.2019

(320) 27.08.2019

(442) 02.10.2019

(151) 08.01.2020

(730) **Jihočeská univerzita**, Branišovská 1645/31a, České Budějovice, 37005, CZ

(210) O-558059

(510) (29) potraviny na bázi ryb, ryby (ne živé), smetana (mléčný výrobek), bujóny, citrónová šťáva pro kulinářské použití, jedlé tuky, kaviár, klipfish (sušená solená treska), konzervovaná cibule, konzervovaná čočka, konzervovaná zelenina, konzervované fazole, konzervované houby, konzervované lanžy, konzervované ryby, konzervované sojové boby pro potravinářské účely, konzervovaný česnek, konzervovaný hrášek, koryši (ne živí), krémy se zeleninovým základem, krevety (ne živé), langusty (ne živé), lněná semínka potravinářská, lososi (ne živí), měkkýši (ne živí), mořské řasy (konzervované), mušle (ne živé), osolené ryby, ochucené ořechy, pokrm z ryb pro lidskou spotřebu, raci (ne živí), rozinky, rybí filé, rybí konzervy, rybí pěny, sardinky (ne živé), sledí (ne živí), sušená vejce, sušená zelenina, sušené mléko, sýr, škeble (ne živé), šnečí vajíčka ke konzumaci, tuňáci (ne živí), upravená semena, upravená slunečnicová semínka, upravené arašidy, upravené lískové oříšky, upravené ořechy, upravené rybí jikry fish roe, ústřice (ne živé), vaječný bílek, vaječný žloutek, vejce, výtažky z mořských řas pro potravinářské účely, vývarové koncentráty, vývary, želé, aspiky, rosoly jedlé; (30) aromatické přípravky pro potravinářské účely, badyán, brusinková omáčka (chutňová přísada), dochucovadla, koření, kuchyňská sůl, lisovaný česnek (ochucovadlo), mořské řasy (ochucovadlo), pepř, přípravky pro zjemnění masa pro domácí použití, sůl ke konzervaci potravin, škrob pro potravinářské účely, zahušťovací přípravky pro vaření pokrmů, zpracovaná semena jako chuťové přísady; (35) obchodní informace, propagace, aktualizace reklamních materiálů, cílené zaslání reklamních materiálů, cílený marketing, obchodní informace, prezentace výrobků v komunikačních médiích pro účely maloobchodu, předvádění zboží, reklama, sestavování katalogů informací pro obchodní či reklamní účely, styk s veřejností, šíření reklamních materiálů, venkovní reklama, vydávání reklamních textů.

(511) 29, 30, 35

(540)



(111) **377326**

(220) 27.08.2019

(320) 27.08.2019

(442) 02.10.2019

(151) 08.01.2020

(730) **Kučera Ondřej**, Pezinská 856, Mladá Boleslav, Mladá Boleslav II, 29301, CZ

(210) O-558086

(510) (6) kovy, kovové zátarasy na dálnice; (36) pronájem (byty); (37) údržba nemovitostí; (40) zpracování kovů (kování), kování, tvarování kovů.

(511) 6, 36, 37, 40

(540)

### BATTALOC

(111) **377327**

(220) 27.08.2019

(320) 27.08.2019

(442) 02.10.2019

(151) 08.01.2020

(730) **Pekárny a cukrárny Klatovy, a.s.**, Za Tratí 602, Klatovy, Klatovy IV, 33901, CZ

(740) LANGROVA, s.r.o., Skřetova 1011/48, Plzeň, Jižní Předměstí, 30100

(210) O-558088

(591) Barevná

(510) (30) pekárenské a cukrářské výrobky.

(511) 30

(540)



(111) **377328**

(220) 27.08.2019

(320) 27.08.2019

(442) 02.10.2019

(151) 08.01.2020

(730) **Konektor, a.s.**, Karlovo náměstí 288/17, Praha 2, Nové Město, 12000, CZ

(210) O-558093

(591) Barevná

(510) (16) tiskoviny, propagační publikace, plakáty, letáky, pozvánky, vývěsní štíty z papíru nebo lepenky, štítky z papíru nebo lepenky, reklamní tabule z papíru nebo lepenky, fotografie (tištěné); (35) administrativní služby, aktualizace reklamních materiálů, cílené zaslání reklamních materiálů, cílený marketing, grafická úprava pro reklamní účely, indexace webových stránek pro obchodní nebo reklamní účely, marketing, návrh reklamních materiálů, návrhy reklamních materiálů, obchodní průzkum, obchodní průzkumy, obchodní správa licencí k výrobkům a službám jiných osob, obchodní zprostředkovatelské služby, online reklama v počítačové komunikační síti, optimalizace návštěvnosti webových stránek, optimalizace vyhledávačů pro účely podpory prodeje, optimalizace vyhledávačů pro reklamní účely, podpora prodeje jiných osob, pomoc při řízení obchodní činnosti, pomoc při řízení obchodních či průmyslových podniků, poradenské služby pro obchodní vedení, poradenství týkající se komunikačních strategií v oblasti vztahů s veřejností, poradenství týkající se komunikačních strategií v oblasti reklamy, poradenství v oblasti organizace podniku, poradenství v oblasti řízení a organizace podniku, poradenství v oblasti řízení lidských zdrojů, poradenství v oblasti řízení obchodní činnosti, pořádání veletrhů pro obchodní či reklamní účely, pořádání výstav pro obchodní či reklamní účely, poskytování obchodních informací prostřednictvím webových stránek, poskytování obchodního prostoru on-line pro nakupující a prodávající výrobků a služeb, ppc reklama, prezentace výrobků v komunikačních médiích pro účely maloobchodu, profesionální obchodní poradenství, pronájem billboardů [reklamních tabulí], pronájem prodejních stánků, pronájem reklamního času v komunikačních médiích, pronájem reklamního materiálu, pronájem reklamních ploch, propagace, průzkum trhu, poskytování služeb průzkumu trhu, průzkum veřejného mínění, předvádění zboží, psaní reklamních textů, psaní scénářů pro reklamní účely, reklama, rozhlasová reklama, televizní reklama, zásilková reklama, venkovní reklama, řízení obchodní činnosti



výkonných umělců, sestavování katalogů informací pro obchodní či reklamní účely, sjednávání a uzavírání obchodních transakcí pro třetí strany, služby v oblasti firemní komunikace, obchodní lobbistické služby, vztahy s médií, správa zákaznických věrnostních programů, styk s veřejností, poradenství v oblasti komunikační strategie při styku s veřejností, šíření reklamních materiálů, šíření zprávek, telemarketing, vydávání reklamních textů, vyhledávání sponzorů, vyhledávání údajů v počítačových souborech pro jiné osoby, vylepování plakátů, výroba reklamních filmů, výroba teleshoppingových programů, výstřížková služba, zpracování textu, zprostředkování obchodních informací, zprostředkování obchodů v oblasti propojení možných soukromých investorů s podnikateli, kteří potřebují financování, zprostředkování propagace, zprostředkování reklamy; (41) střih videa, akademie [vzdělávání], dabing, dálkové vzdělávání, elektronické publikování (DTP), filmová distribuce, filmové projekce, fotografování, fotografování na mikrofilm, hudební produkce, produkce hudebních videí, informace o zábavě, koučink (školení), obrazové zpravodajství, online vydávání elektronických knih a časopisů, plánování večírků (zábava), pořádání a vedení konferencí, pořádání a vedení kongresů, pořádání a vedení seminářů, pořádání a vedení sympozií, pořádání a vedení workshopů (školení), pořádání loterií, pořádání soutěží (vzdělávacích nebo zábavných), pořádání sportovních soutěží, poskytování elektronických publikací online bez možnosti stažení, poskytování filmů bez možnosti stažení prostřednictvím přenosu videa na objednávku, poskytování her online z počítačové sítě, pronájem audio zařízení, pronájem dekorací (na představení), pronájem divadelních dekorací, pronájem kinematografických přístrojů, pronájem osvětlovacích zařízení pro divadelní scény či televizní studia, pronájem rozhlasových a televizních přijímačů, pronájem sportovišť, pronájem videokamer, pronájem videorekordérů, provozování sportovních zařízení, překladatelské služby, psaní a skládání písní, psaní textů, rozhlasová zábava, skládání hudby, služby nahrávacího studia, služby osvětlovače pro akce, služby editování videa pro akce, služby zvukových techniků na akce, televizní zábava, vydávání knih, výroba rozhlasových a televizních programů; (42) grafické návrhy propagačních materiálů, navrhování interiérů, navrhování obalů, navrhování vizitek, návrhy interiérů, poradenství v oblasti navrhování webových stránek, poradenství v oblasti počítačového softwaru, pronájem počítačového softwaru, provádění průzkumů, průmyslový design, serverhosting, software jako služba (SaaS), tvorba počítačového softwaru, údržba počítačového softwaru, vytváření a navrhování webových katalogů informací pro jiné osoby (služby v oblasti informačních technologií), vytváření a údržba webových stránek pro jiné osoby, vývoj softwaru v rámci vydávání softwaru, výzkum a vývoj nových výrobků pro jiné osoby; (45) poskytování licencí k duševnímu vlastnictví, poskytování licencí k počítačovému softwaru (právní služby), psaní osobních dopisů, služby sociálních sítí online, domovnické služby (conciierge services).

(511) 16, 35, 41, 42, 45  
(540)



(111) **377329**  
(220) 27.08.2019  
(320) 27.08.2019  
(442) 02.10.2019  
(151) 08.01.2020  
(730) **Crystalex CZ, s.r.o.**, Masarykovo nábřeží 236/30, Praha 1, Nové Město, 11000, CZ  
(740) **BOHEMIA PATENT, Ing. Jana Vandělková, Vodičkova 791/41, Praha 1 - Nové Město, 11000**  
(210) O-558094  
(510) (21) sklářské výrobky všeho druhu v rámci této třídy, výrobky užitkového a uměleckého skla hladkého a zušlechtného.

(511) 21  
(540)

## TULIPA

(111) **377330**  
(220) 28.08.2019  
(320) 28.08.2019  
(442) 02.10.2019  
(151) 08.01.2020  
(730) **THAI TOUCH s.r.o.**, K Meteoru 759/24, Hradec Králové, 50311, CZ  
(210) O-558097  
(510) (5) potravinové doplňky, ajurvédské doplňky stravy, léčivé bylinné čaje; (30) bylinné čaje (vyjma těch pro léčivé použití); (44) provozování zařízení sloužících k regeneraci a rekondici, jako jsou služby masérské, masáže, thajské masáže, poradenské služby týkající se zdraví.  
(511) 5, 30, 44  
(540)



(111) **377331**  
(220) 28.08.2019  
(320) 28.08.2019  
(442) 02.10.2019  
(151) 08.01.2020  
(730) **Veselý Jiří**, č. p. 192, Suchdol, 28502, CZ  
(210) O-558098  
(510) (41) organizování soutěže psů, organizování loveckých akcí, pořádání soutěží.  
(511) 41  
(540)

## KUTNOHORSKÝ GROŠ

(111) **377332**  
(220) 28.08.2019  
(320) 28.08.2019  
(442) 02.10.2019  
(151) 08.01.2020  
(730) **CBRE s.r.o.**, náměstí Republiky 1079/1a, Praha 1, Nové Město, 11000, CZ  
(210) O-558099  
(510) (35) obchodní nebo podnikatelský průzkum, správa managementu podniku, účetnictví, organizování a pořádání anket ke zjištění veřejného mínění; (36) daňové odhady (služby), finanční analýzy, kanceláře realitní, finanční konzultační služby, zprostředkování nemovitostí oceňování a odhady nemovitostí, pronájem nemovitostí, správa nemovitostí, finanční oceňování (pojištění, bankovníctví, nemovitosti), oceňování a odhady (daňové), pronájem bytů, pronájem farem, pronajímání kanceláří (nemovitosti); (41) organizování a pořádání soutěží.  
(511) 35, 36, 41

(540)



- (111) **377333**  
 (220) 28.08.2019  
 (320) 28.08.2019  
 (442) 02.10.2019  
 (151) 08.01.2020  
 (730) **CBRE s.r.o.**, náměstí Republiky 1079/1a, Praha 1, Nové Město, 11000, CZ  
 (210) O-558100  
 (510) (35) obchodní nebo podnikatelský průzkum, správa managementu podniku, účetnictví, organizování a pořádání anket ke zjištění veřejného mínění; (36) daňové odhady (služby), finanční analýzy, kanceláře realitní, finanční konzultační služby, zprostředkování nemovitostí, oceňování a odhady nemovitostí, pronájem nemovitostí, správa nemovitostí, finanční oceňování (pojištění, bankovníctví, nemovitosti), oceňování a odhady (daňové), pronájem bytů, pronájem farem, pronajímání kanceláří (nemovitosti); (41) organizování a pořádání soutěží.
- (511) 35, 36, 41  
 (540)



- (111) **377334**  
 (220) 28.08.2019  
 (320) 28.08.2019  
 (442) 02.10.2019  
 (151) 08.01.2020  
 (730) **Český národní podnik s.r.o.**, Melantrichova 970/17, Praha 1, Staré Město, 11000, CZ  
 (740) RETROPATENT s.r.o., Dobiášova 1246/29, Liberec, Liberec VI-Rochlice, 46006  
 (210) O-558104  
 (510) (3) kosmetické výrobky a přípravky, přírodní kosmetika, mýdla, koupelové a sprchové přípravky, koupelové soli, éterické oleje, pleťová a tělová mléka, pleťové vody, šampóny, kondicionéry, barvy na vlasy, pleťové a tělové krémy, laky na vlasy, laky na nehty, opalovací kosmetika, líčidla, parfémy, toaletní vody, vody po holení, deodoranty a antiperspiranty, aromaterapeutické přípravky, masážní přípravky (neléčivé), zubní pasty, přípravky k péči o ústní dutinu (neléčivé), holicí přípravky, depilační přípravky, přípravky pro obnovu vzhledu, přípravky s aloe vera pro kosmetické účely, rtěnky, řasenky, spreje pro osvěžení dechu; (20) dekorativní a dárkové předměty na bázi přírodních materiálů v rámci této třídy, a to dřeva, sádry, plastu, bambusu, korálu, korku, mořské pěny, rákosu, ratanu, proutí a želvoviny; (35) maloobchodní, velkoobchodní činnost a zprostředkování obchodu s těmito výrobky: kosmetické výrobky

a přípravky, přírodní kosmetika, mýdla, koupelové a sprchové přípravky, koupelové soli, éterické oleje, pleťová a tělová mléka, pleťové vody, šampóny, kondicionéry, barvy na vlasy, pleťové a tělové krémy, laky na vlasy, laky na nehty, opalovací kosmetika, líčidla, parfémy, toaletní vody, vody po holení, deodoranty a antiperspiranty, aromaterapeutické přípravky, masážní přípravky, zubní pasty, přípravky k péči o ústní dutinu, holicí přípravky, depilační přípravky, dekorativní a dárkové předměty na bázi přírodních materiálů, pomoc při řízení obchodní činnosti, propagační činnost, reklama, obchodní řízení a provozování maloobchodních prodejen a obchodních domů, obchodní administrativy, kancelářské práce, přeskupování různého zboží (kromě jejich přepravy) pro třetí osoby za účelem umožnit spotřebiteli, aby si tyto výrobky mohl pohodlně prohlížet a nakupovat.

(511) 3, 20, 35  
 (540)

MANUFATURA



- (111) **377335**  
 (220) 28.08.2019  
 (320) 28.08.2019  
 (442) 02.10.2019  
 (151) 08.01.2020  
 (730) **Český národní podnik s.r.o.**, Melantrichova 970/17, Praha 1, Staré Město, 11000, CZ  
 (740) RETROPATENT s.r.o., Dobiášova 1246/29, Liberec, Liberec VI-Rochlice, 46006  
 (210) O-558107  
 (510) (3) kosmetické výrobky a přípravky, přírodní kosmetika, mýdla, koupelové a sprchové přípravky, neléčivé koupelové soli, éterické oleje, pleťová a tělová mléka, pleťové vody, šampóny, kondicionéry, barvy na vlasy, pleťové a tělové krémy, laky na vlasy, laky na nehty, opalovací kosmetika, líčidla, parfémy, toaletní vody, vody po holení, deodoranty a antiperspiranty, aromaterapeutické přípravky, masážní přípravky, zubní pasty, přípravky k péči o ústní dutinu, holicí přípravky, depilační přípravky; (4) svíčky; (20) dekorativní a dárkové předměty na bázi přírodních materiálů v rámci této třídy, a to dřeva, sádry, plastu, bambusu, korálu, korku, mořské pěny, rákosu, ratanu, proutí a želvoviny; (28) hry, hračky, stolní hry, společenské hry, deskové hry, stavebnice, dáma, domina, dětské hry, hry společenské, karetní hry, přenosné hry a hračky s integrovanými telekomunikačními funkcemi, přenosné hry s displeji z tekutých krystalů, skládačky (puzzle); (30) káva, čaj, kakao, kávové náhražky, nápoje připravované na základě kávy, kakaa nebo čokolády, cukr, sůl, hořčice, ocet, nálevy (k ochucení), koření, zmrzlina, led pro osvěžení, mouka a přípravky z obilnin, chléb, pečivo, cukrovinky, med, sirup melasový, droždí, prášky do těsta; (32) nealkoholické nápoje, sirupy; (35) maloobchodní, velkoobchodní činnost a zprostředkování obchodu s těmito výrobky: kosmetické výrobky a přípravky, přírodní kosmetika, mýdla, koupelové a sprchové přípravky, koupelové soli, éterické oleje, pleťová a tělová mléka, pleťové vody, šampóny, kondicionéry, barvy na vlasy, pleťové a tělové krémy, laky na vlasy, laky na nehty, opalovací kosmetika, líčidla, parfémy, toaletní vody, vody po holení, deodoranty a antiperspiranty, svíčky, aromaterapeutické přípravky, masážní přípravky, zubní pasty, přípravky k péči o ústní dutinu, holicí přípravky, depilační přípravky, dekorativní a dárkové předměty na bázi přírodních materiálů, hračky a hry, káva, čaj, kakao, kávové náhražky, nápoje připravované na základě kávy, kakaa nebo čokolády, cukr, sůl, hořčice, ocet, nálevy (k ochucení), koření, zmrzlina, led pro osvěžení, mouka a přípravky z obilnin, chléb, pečivo, cukrovinky, med, sirup melasový, droždí, prášky do těsta, aromatické směsi, nealkoholické nápoje, sirupy, pomoc při řízení obchodní činnosti, propagační činnost, reklama, obchodní řízení a provozování

maloobchodních prodejen a obchodních domů, obchodní administrativa, kancelářské práce, přeskupování různého zboží (kromě jejich přepravy) pro třetí osoby za účelem umožnit spotřebitel, aby si tyto výrobky mohl pohodlně prohlížet a nakupovat; (39) balení dekorativních předmětů, dárků, kosmetických výrobků a přípravků.

(511) 3, 4, 20, 28, 30, 32, 35, 39  
(540)

**MFAKT  
MANU  
MANUFATURA  
MAN  
TURA M**

(111) **377336**

(220) 28.08.2019

(320) 28.08.2019

(442) 02.10.2019

(151) 08.01.2020

(730) **KLARET DISTILLERY s.r.o.**, třída Bří Čapků 3222/9, Hodonín, 69501, CZ

(740) Felix a spol. advokátní kancelář, s.r.o., Mgr. Jaroslav Tajbr, advokát, U Nikolajky 833/5, Praha 5, 15000

(210) O-558110

(591) Barevná

(510) (33) alkoholické nápoje s výjimkou piva; (35) maloobchodní a velkoobchodní prodej alkoholických nápojů s výjimkou piva, reklamní služby k propagaci nápojů a v oblasti propagace prodeje nápojů, zprostředkovatelské služby v oblasti nákupu a prodeje alkoholických nápojů s výjimkou piva, zprostředkování v oblasti nákupu a prodeje zboží prostřednictvím internetu s alkoholickými nápoji, propagační, reklamní a informační činnost všeho druhu, marketing; (40) zpracování potravin a nápojů, služby destilace alkoholu.

(511) 33, 35, 40

(540)



(111) **377337**

(220) 28.08.2019

(320) 28.08.2019

(442) 02.10.2019

(151) 08.01.2020

(730) **KLARET DISTILLERY s.r.o.**, třída Bří Čapků 3222/9, Hodonín, 69501, CZ

(740) Felix a spol. advokátní kancelář, s.r.o., Mgr. Jaroslav Tajbr, advokát, U Nikolajky 833/5, Praha 5, 15000

(210) O-558111

(591) Barevná

(510) (33) alkoholické nápoje s výjimkou piva; (35) maloobchodní a velkoobchodní prodej alkoholických nápojů s výjimkou piva, reklamní služby k propagaci nápojů a v oblasti propagace prodeje nápojů, zprostředkovatelské služby v oblasti nákupu a prodeje alkoholických nápojů s výjimkou piva, zprostředkování v oblasti nákupu a prodeje zboží prostřednictvím internetu s alkoholickými nápoji, propagační, reklamní a informační činnost všeho druhu, marketing; (40) zpracování potravin a nápojů, služby destilace alkoholu.

(511) 33, 35, 40

(540)



(111) **377338**

(220) 28.08.2019

(320) 28.08.2019

(442) 02.10.2019

(151) 08.01.2020

(730) **Český národní podnik s.r.o.**, Melantrichova 970/17, Praha 1, Staré Město, 11000, CZ

(740) **RETROPATENT s.r.o.**, Dobiášova 1246/29, Liberec, Liberec VI-Rochlice, 46006

(210) O-558113

(510) (3) kosmetické výrobky a přípravky, přírodní kosmetika, mýdla, koupelové a sprchové přípravky, neléčivé koupelové soli, éterické oleje, pleťová a tělová mléka, pleťové vody, šampony, kondicionéry, barvy na vlasy, pleťové a tělové krémy, laky na vlasy, laky na nehty, opalovací kosmetika, líčidla, parfémy, toaletní vody, vody po holení, deodoranty a antiperspiranty, aromaterapeutické přípravky, masážní přípravky, zubní pasty, přípravky k péči o ústní dutinu, holicí přípravky, depilační přípravky; (4) svíčky; (20) dekorativní a dárkové předměty na bázi přírodních materiálů v rámci této třídy, a to dřeva, sádry, plastu, bambusu, korálu, korku, mořské pěny, rákosu, ratanu, proutí a želvoviny; (28) hry, hračky, stolní hry, společenské hry, deskové hry, stavebnice, dáma, domina, dětské hry, hry společenské, karetní hry, přenosné hry a hračky s integrovanými telekomunikačními funkcemi, přenosné hry s displeji z tekutých krystalů, skládačky (puzzle); (30) káva, čaj, kakao, kávové náhražky, nápoje připravované na základě kávy, kakaa nebo čokolády, cukr, sůl, hořčice, ocet, nálevy (k ochucení), koření, zmrzlina, led pro osvěžení, mouka a přípravky z obilnin, chléb, pečivo, cukrovinky, med, sirup melasový, droždí, prášky do těsta; (32) nealkoholické nápoje, sirupy; (35) maloobchodní, velkoobchodní činnost a zprostředkování obchodu s těmito výrobky: kosmetické výrobky a přípravky, přírodní kosmetika, mýdla, koupelové a sprchové přípravky, koupelové soli, éterické oleje, pleťová a tělová mléka, pleťové vody, šampony, kondicionéry, barvy na vlasy, pleťové a tělové krémy, laky na vlasy, laky na nehty, opalovací kosmetika, líčidla, parfémy, toaletní vody, vody po holení, deodoranty a antiperspiranty, svíčky, aromaterapeutické přípravky, masážní přípravky, zubní pasty, přípravky k péči o ústní dutinu, holicí přípravky, depilační přípravky, dekorativní a dárkové předměty na bázi přírodních materiálů, hračky a hry, káva, čaj, kakao, kávové náhražky, nápoje připravované na základě kávy, kakaa nebo čokolády, cukr, sůl, hořčice, ocet, nálevy (k ochucení), koření, zmrzlina, led pro osvěžení, mouka a přípravky z obilnin, chléb, pečivo, cukrovinky, med, sirup melasový, droždí, prášky do těsta; aromatické směsi, nealkoholické nápoje, sirupy, pomoc při řízení obchodní činnosti, propagační činnost, reklama, obchodní řízení a provozování

maloobchodních prodejen a obchodních domů, obchodní administrativa, kancelářské práce, přeskupování různého zboží (kromě jejich přepravy) pro třetí osoby za účelem umožnit spotřebiteli, aby si tyto výrobky mohl pohodlně prohlížet a nakupovat; (39) balení dekorativních předmětů, dárků, kosmetických výrobků a přípravků.

(511) 3, 4, 20, 28, 30, 32, 35, 39  
(540)

## MANUNATURA

(111) **377339**

(220) 28.08.2019

(320) 28.08.2019

(442) 02.10.2019

(151) 08.01.2020

(730) **Veverková Michaela**, Drahelka 345, Brodce, 29473, CZ

(740) JUDr. David KARABEC - advokát, JUDr. David Karabec, Na stráži 1306/5, Praha 8, Libeň, 18000

(210) O-558118

(510) (14) zlato, stříbro, platina a další vzácné kovy a jejich slitiny, výrobky z těchto látek uvedené v této třídě - klenotnické výrobky všeho druhu - prsteny, náhrdelníky, řetízky, náušnice, medailony a přívěsky, spony, manžetové knoflíčky, mince a medaile, drahé kameny a perly všeho druhu (pravé či nepravé), bižuterie, psací potřeby z drahých kovů, ostatní výrobky z drahých kovů spadající do této třídy, hodiny, hodinky a speciální chronometrické přístroje a jejich součásti, šperkownice; (35) maloobchodní, velkoobchodní a elektronický prodej klenotnických výrobků všeho druhu - zlata a dalších vzácných kovů, šperků, bižuterie, hodinek, hodin, psacích potřeb z drahých kovů, organizování a pořádání reklamních komerčních akcí, reklamní a marketingová činnost, průzkumy trhu, distribuce reklamních materiálů, předvádění výrobků, obchodní zastoupení jiných podnikatelských subjektů, aranžování šperků, klenotů, hodinek a psacích potřeb; (42) navrhování klenotů, šperků, hodin, hodinek a psacích potřeb, průmyslový a umělecký design - designéřská činnost v oboru šperkařství, zlatnictví a hodinářství, zkoušky materiálů.

(511) 14, 35, 42

(540)

M I A L L A

(111) **377340**

(220) 28.08.2019

(320) 28.08.2019

(442) 02.10.2019

(151) 08.01.2020

(730) **Veverková Michaela**, Drahelka 345, Brodce, 29473, CZ

(740) JUDr. David Karabec - advokát, JUDr. David Karabec, Na stráži 1306/5, Praha 8, Libeň, 18000

(210) O-558119

(510) (14) zlato, stříbro, platina a další vzácné kovy a jejich slitiny, výrobky z těchto látek uvedené v této třídě - klenotnické výrobky všeho druhu - prsteny, náhrdelníky, řetízky, náušnice, medailony a přívěsky, spony, manžetové knoflíčky, mince a medaile, drahé kameny a perly všeho druhu (pravé či nepravé), bižuterie, psací potřeby z drahých kovů, ostatní výrobky z drahých kovů spadající do této třídy, hodiny, hodinky a speciální chronometrické přístroje a jejich součásti, šperkownice; (35) maloobchodní, velkoobchodní a elektronický prodej klenotnických výrobků všeho druhu - zlata a dalších vzácných kovů, šperků, bižuterie, hodinek, hodin, psacích potřeb z drahých kovů, organizování a pořádání reklamních komerčních akcí, reklamní a marketingová činnost, průzkumy trhu, distribuce reklamních materiálů, předvádění výrobků, obchodní zastoupení jiných podnikatelských subjektů, aranžování šperků, klenotů, hodinek a psacích potřeb; (42) navrhování klenotů, šperků, hodin, hodinek a psacích potřeb,

průmyslový a umělecký design - designéřská činnost v oboru šperkařství, zlatnictví a hodinářství, zkoušky materiálů.

(511) 14, 35, 42

(540)

## MIALLA

(111) **377341**

(220) 29.08.2019

(320) 29.08.2019

(442) 02.10.2019

(151) 08.01.2020

(730) **Městské kulturní středisko**, Mírová 831, Strakonice, Strakonice I, 38601, CZ

(210) O-558127

(510) (6) obecné kovy a jejich slitiny a drobné kovové dárkové předměty; (16) tiskoviny, potřeby pro vazbu knih, fotografie; (21) domácí a kuchyňské potřeby a nádoby, nádobí na vaření a nádobí na stolování, kromě nožů, vidliček a lžic, hřebeny a mycí houby, kartáče, ne však malířské štětce, materiály pro výrobu kartáčů, pomůcky pro čištění, sklo v surovém stavu nebo částečně zpracované, kromě stavebního skla, výrobky ze skla, porcelánu a kameniny; (25) oděvy, pokrývky hlavy; (35) reklama, propagace, řízení obchodní činnosti, obchodní administrativa, kancelářské práce; (41) vzdělávání, školení, zábava, sportovní a kulturní činnosti.

(511) 6, 16, 21, 25, 35, 41

(540)



(111) **377342**

(220) 29.08.2019

(320) 29.08.2019

(442) 02.10.2019

(151) 08.01.2020

(730) **Universal holding a.s.**, Londýnská 315/71, Praha 2, Vinohrady, 12000, CZ

(210) O-558139

(510) (33) alkoholické nápoje (s výjimkou pív); (35) reklama, propagace, řízení obchodní činnosti, obchodní administrativa, kancelářské práce; (43) služby zajišťující stravování a nápoje.

(511) 33, 35, 43

(540)



(111) **377343**

(220) 29.08.2019

(320) 29.08.2019

(442) 02.10.2019

(151) 08.01.2020

(730) **Krejčí Zdeněk Ing.**, Vokáčova 1183/2, Praha 4, Michle, 14000, CZ

- (740) JUDr. Hana Lenghartová, advokátní a mediální kancelář, JUDr. Hana Lenghartová, Dlouhá 705/16, Praha 1, Staré Město, 11000  
(210) O-558141  
(591) Barevná  
(510) (9) centrální procesorové jednotky (procesory), čtecí zařízení (zpracování dat), kompaktní optické disky cd rom, kopírovací zařízení a stroje, magnetické disky, magnetické páskové jednotky pro počítače, páskové mechaniky, mechanismus pro vkládání disku do počítače, monitory (počítače-hardware), notebooky (počítače), operační systémy (nahrané programy), paměti počítačové, počítačový software, periferie počítačové, periferní zařízení počítačů, počítače, počítačové klávesnice, počítačové programy nahrané, počítačové tiskárny, počítačový software nahraný, pokladny registrační, ostatní elektronická zařízení - v rámci této třídy; (37) instalace, opravy, montáž, údržba a opravy kancelářských strojů a zařízení, montáž, údržba a opravy počítačového vybavení; (42) pronájem počítačů, poradenství v oblasti počítačového hardware, služby v oblasti ochrany proti počítačovým virům, tvorba a správa webových stránek.  
(511) 9, 37, 42  
(540)



- (111) **377344**  
(220) 29.08.2019  
(320) 29.08.2019  
(442) 02.10.2019  
(151) 08.01.2020  
(730) **Báleš Pavel**, Třebešovská 18/130, Praha 9, Horní Počernice, 19300, CZ  
(210) O-558145  
(510) (9) počítače, přenosné počítače, kapesní počítače (PDA), kapesní počítače na zapisování poznámek, brašny (kufříky) na počítače, periferní zařízení (počítače), vstupní zařízení pro počítače, palubní počítače, monitory (počítače - hardware), skříňky pro počítače, laptopy (počítače), příruční počítače, periferní zařízení (pro počítače), osobní domácí počítače, interface (rozhraní) pro počítače, příruční osobní počítače, notebooky (počítače), tiskárny pro počítače, paměti pro počítače, nosiče dat pro počítače s nahraným softwarem, tašky na počítače, pouzdra přizpůsobená na počítače, nahrané programy operačních systémů (pro počítače), navigační přístroje pro vozidla (palubní počítače), telekomunikační zařízení, přenosná telekomunikační zařízení, telekomunikační přístroje, mobilní telekomunikační přístroje, programovatelné telekomunikační přístroje, síťová kabeláž, konektory (elektrické zástrčky a zásuvky), video hry (počítačové hry) v podobě počítačových programů zapsaných na datové nosiče, elektronické datové nosiče, strojně čitelné datové nosiče, disky (magnetické), optické disky, disky k nahrávání, disky pro počítačové hry, pevné disky, disky optické, optické disky kompaktní CD ROM, tiskoviny ve strojově čitelné formě, zvukové knihy; (16) tiskoviny, zápisníky (tiskoviny), diáře (tiskoviny), časopisy a jiná periodika, katalogy, knihy, plakáty, letáky, vstupenky, kalendáře, papírové tácky pod pivní sklenice, lepenkové tácky na balení potravin, papírové ubrusy, papírové ubrusky, pohlednice, plastové sáčky a obaly, plastové bublinové obaly, papírové obaly, krabice lepenkové nebo papírové, krabice na dokumenty, krabice z dřevotřískových (dřevotřískových) desek, krabice na balení (papírové), tužky, stojany na pera a tužky, krejóny (patentní tužky), pouzdra na tužky, pera (kancelářské potřeby), kuličková pera, pouzdra na pera, desky, kancelářské desky, desky na korespondenci, papírové tašky, dárkové tašky, kancelářské potřeby, lepicí páska; (37) opravy nebo údržba počítačů, údržba a servis počítačů, opravy elektronických přístrojů, opravy nebo údržba telefonních přístrojů, opravy nebo údržba kancelářských strojů a přístrojů, údržba a opravy komunikačních systémů, údržba a opravy datových komunikačních sítí.  
(511) 9, 16, 37

- (540) **iroom.cz**  
(111) **377345**  
(220) 29.08.2019  
(320) 29.08.2019  
(442) 02.10.2019  
(151) 08.01.2020  
(730) **Báleš Pavel**, Třebešovská 18/130, Praha 9, Horní Počernice, 19300, CZ  
(210) O-558146  
(510) (9) počítače, přenosné počítače, kapesní počítače (PDA), kapesní počítače na zapisování poznámek, brašny (kufříky) na počítače, periferní zařízení (počítače), vstupní zařízení pro počítače, palubní počítače, monitory (počítače - hardware), skříňky pro počítače, laptopy (počítače), příruční počítače, periferní zařízení (pro počítače), osobní domácí počítače, interface (rozhraní) pro počítače, příruční osobní počítače, notebooky (počítače), tiskárny pro počítače, paměti pro počítače, nosiče dat pro počítače s nahraným softwarem, tašky na počítače, pouzdra přizpůsobená na počítače, nahrané programy operačních systémů (pro počítače), navigační přístroje pro vozidla (palubní počítače), telekomunikační zařízení, přenosná telekomunikační zařízení, telekomunikační přístroje, mobilní telekomunikační přístroje, programovatelné telekomunikační přístroje, síťová kabeláž, konektory (elektrické zástrčky a zásuvky), video hry (počítačové hry) v podobě počítačových programů zapsaných na datové nosiče, elektronické datové nosiče, strojně čitelné datové nosiče, disky (magnetické), optické disky, disky k nahrávání, disky pro počítačové hry, pevné disky, disky optické, optické disky kompaktní CD ROM, tiskoviny ve strojově čitelné formě, zvukové knihy; (16) tiskoviny, zápisníky (tiskoviny), diáře (tiskoviny), časopisy a jiná periodika, katalogy, knihy, plakáty, letáky, vstupenky, kalendáře, papírové tácky pod pivní sklenice, lepenkové tácky na balení potravin, papírové ubrusy, papírové ubrusky, pohlednice, plastové sáčky a obaly, plastové bublinové obaly, papírové obaly, krabice lepenkové nebo papírové, krabice na dokumenty, krabice z dřevotřískových (dřevotřískových) desek, krabice na balení (papírové), tužky, stojany na pera a tužky, krejóny (patentní tužky), pouzdra na tužky, pera (kancelářské potřeby), kuličková pera, pouzdra na pera, desky, kancelářské desky, desky na korespondenci, papírové tašky, dárkové tašky, kancelářské potřeby, lepicí páska; (37) opravy nebo údržba počítačů, údržba a servis počítačů, opravy elektronických přístrojů, opravy nebo údržba telefonních přístrojů, opravy nebo údržba kancelářských strojů a přístrojů, údržba a opravy komunikačních systémů, údržba a opravy datových komunikačních sítí.  
(511) 9, 16, 37

- (540) **iroom**  
(111) **377346**  
(220) 29.08.2019  
(320) 29.08.2019  
(442) 02.10.2019  
(151) 08.01.2020  
(730) **Centrála cestovního ruchu - Jižní Morava, z.s.p.o.**, Radnická 365/2, Brno, Brno-město, 60200, CZ  
(210) O-558147  
(591) Barevná  
(510) (16) papír a lepenka, tiskárenské výrobky, potřeby pro vazbu knih, fotografie, papírnické zboží a kancelářské potřeby s výjimkou nábytku, lepíidla pro kancelářské potřeby nebo pro domácnost, potřeby pro rýsování a kreslení a potřeby pro umělce malířské štětky, instruktážní a výukové materiály, plastové archy, fólie a sáčky pro balení a obaly, tiskařské typy, štočky; (35) reklama, propagace, řízení obchodní činnosti, obchodní administrativa, kancelářské práce; (39) doprava, balení a skladování zboží, organizování cest; (41) vzdělávání, školení, zábava, sportovní a kulturní činnosti; (43) služby zajišťující stravování a nápoje, dočasné ubytování.  
(511) 16, 35, 39, 41, 43



(540)



- (111) **377347**  
(220) 30.08.2019  
(320) 30.08.2019  
(442) 02.10.2019  
(151) 08.01.2020  
(730) **Minex Media s.r.o.**, Rozkošného 1058/3, Praha 5, Smíchov, 15000, CZ  
(740) **PELIKÁN KROFTA KOHOUTEK advokátní kancelář s.r.o.**, Mgr. David Krofta, Tyršův dům, Újezd 450/40, Praha 1 - Malá Strana, 11801  
(210) O-558154  
(510) (35) pronájem reklamního času v komunikačních médiích, provozování online trhu pro kupující a prodejce výrobků a služeb, televizní reklama, vedení dražeb, vedení počítačové evidence, zprostředkování reklamy; (42) tvorba počítačového softwaru.  
(511) 35, 42  
(540)

**M I N E X**  
MEDIA INVENTORY EXCHANGE

- (111) **377348**  
(220) 30.08.2019  
(320) 30.08.2019  
(442) 02.10.2019  
(151) 08.01.2020  
(730) **Zelený Bernard s.r.o.**, Závodní 2006/101, Ostrava, 70030, CZ  
(210) O-558158  
(510) (1) půdní substrát, hnojivo, vermikompost, organický kompost, komposty se zahradnickými pesticidálními látkami, přírodní živiny pro rostliny, zahradnické živiny, zemina pro pěstování, zahradnické prostředky k pěstování, prostředky k pěstování, biohnojivo, živiny pro rostliny, hnojiva získaná zpracováním odpadu žížalami, výživa pro rostliny, živiny pro rostliny; (20) plastové nádoby pro pěstování rostlin a bylinek, plastové nádoby s kapsami pro pěstování, nádoby na skladování hlíny a kompostu, kompostovací pěstební systém, plastové nádoby, plastové nádoby s urychlením rozkladu biologického odpadu; (21) multikvětináč s vermikompostérem, květinač s kompostérem, plastový květinač, rohový květinač, stohovatelný květinač, květinač s urychlením rozkladu biologického odpadu, květinač se zavlažovacím zařízením; (31) čerstvé ovoce a zelenina, čerstvé byliny, semena a sazenice k pěstování rostlin, čerstvé byliny v květinači, čerstvé byliny zahradní, rostliny v květinači; (44) poradenství týkající se pěstování rostlin, pěstování rostlin, přírodní pěstování rostlin, pěstování rostlin ve sklenicích, hydroponické pěstování, zahradnictví, služby v oblasti zahradnictví.  
(511) 1, 20, 21, 31, 44

(540)



- (111) **377349**  
(220) 30.08.2019  
(320) 30.08.2019  
(442) 02.10.2019  
(151) 08.01.2020  
(730) **Zelený Bernard s.r.o.**, Závodní 2006/101, Ostrava, 70030, CZ  
(210) O-558159  
(510) (1) půdní substrát, hnojivo, vermikompost, organický kompost, komposty se zahradnickými pesticidálními látkami, přírodní živiny pro rostliny, zahradnické živiny, zemina pro pěstování, zahradnické prostředky k pěstování, prostředky k pěstování, biohnojivo, živiny pro rostliny, hnojiva získaná zpracováním odpadu žížalami, výživa pro rostliny, živiny pro rostliny; (20) plastové nádoby pro pěstování rostlin a bylinek, plastové nádoby s kapsami pro pěstování, nádoby na skladování hlíny a kompostu, kompostovací pěstební systém, plastové nádoby, plastové nádoby s urychlením rozkladu biologického odpadu; (21) multikvětináč s vermikompostérem, květinač s kompostérem, plastový květinač, rohový květinač, stohovatelný květinač, květinač s urychlením rozkladu biologického odpadu, květinač se zavlažovacím zařízením; (31) čerstvé ovoce a zelenina, čerstvé byliny, semena a sazenice k pěstování rostlin, čerstvé byliny v květinači, čerstvé byliny zahradní, rostliny v květinači; (44) poradenství týkající se pěstování rostlin, pěstování rostlin, přírodní pěstování rostlin, pěstování rostlin ve sklenicích, hydroponické pěstování, zahradnictví, služby v oblasti zahradnictví.  
(511) 1, 20, 21, 31, 44

**Berdík**

(540)

- (111) **377350**  
(220) 30.08.2019  
(320) 30.08.2019  
(442) 02.10.2019  
(151) 08.01.2020  
(730) **Janků Rostislav**, Skupova 952, Vejprnice, 33027, CZ  
(210) O-558162  
(510) (16) papír, lepenka a výrobky z těchto materiálů, a to balicí papír, barevné tisky, archy papíru, balicí papír na knihy, tiskárenské výrobky, potřeby pro knižní vazby, fotografie, papírenské zboží, lepidla pro papírenství nebo domácnost, materiál pro umělce, štetce, psací stroje a kancelářské potřeby (vyjímaje nábytek), učební a vyučovací pomůcky s výjimkou přístrojů, plastické obalové fólie (nezařazené do jiných tříd), tiskařské typy, štočky; (25) oděvy, obuv, kloboučnické zboží; (28) hry, potřeby pro gymnastiku a sport, které nejsou uvedeny v jiných třídách, vánoční ozdoby; (35) propagační činnost, reklama, pomoc při řízení obchodní činnosti, obchodní administrativa, kancelářské práce; (36) pojištění, služby finanční, služby peněžní, služby nemovitostní; (37) stavebnictví, opravy počítačového hardwaru a telekomunikačních přístrojů, instalační služby v oblasti filmových a eventových dekorací; (39) doprava, balení a skladování zboží, organizování cest; (41) výchova, vzdělávání, zábava, sportovní a kulturní aktivity; (42) vědecké a technologické služby a související výzkum a projektování, analytické a výzkumné služby v průmyslu, navrhování a vývoj počítačového hardwaru a softwaru; (43) služby zajišťující stravování a nápoje, dočasné ubytování; (44) lékařské služby, veterinární služby, péče o hygienu a krásu osob a zvířat, zemědělské, zahradnické a lesnické služby; (45) právní služby, bezpečnostní služby pro ochranu majetku a jednotlivců.  
(511) 16, 25, 28, 35, 36, 37, 39, 41, 42, 43, 44, 45



(540)

B A M

(111) **377351**

(220) 30.08.2019

(320) 30.08.2019

(442) 02.10.2019

(151) 08.01.2020

(730) **Janků Rostislav**, Skupova 952, Vejprnice, 33027, CZ

(210) O-558163

(510) (16) papír, lepenka a výrobky z těchto materiálů, a to balicí papír, barevné tisky, archy papíru, balicí papír na knihy, tiskárenské výrobky, potřeby pro knižní vazby, fotografie, papírenské zboží, lepidla pro papírenství nebo domácnost, materiál pro umělce, štětce, psací stroje a kancelářské potřeby (vyjímaje nábytek), učební a vyučovací pomůcky s výjimkou přístrojů, plastické obalové fólie (nezařazené do jiných tříd), tiskařské typy, štočky; (25) oděvy, obuv, kloboučnické zboží; (28) hry, potřeby pro gymnastiku a sport, které nejsou uvedeny v jiných třídách, vánoční ozdoby; (35) propagační činnost, reklama, pomoc při řízení obchodní činnosti, obchodní administrativa, kancelářské práce; (36) pojištění, služby finanční, služby peněžní, služby nemovitostní; (37) stavebnictví, opravy počítačového hardware a telekomunikačních přístrojů, instalační služby v oblasti filmových a eventových dekorací; (39) doprava, balení a skladování zboží, organizování cest; (41) výchova, vzdělávání, zábava, sportovní a kulturní aktivity; (42) vědecké a technologické služby a související výzkum a projektování, analytické a výzkumné služby v průmyslu, navrhování a vývoj počítačového hardwaru a softwaru; (43) služby zajišťující stravování a nápoje, dočasné ubytování; (44) lékařské služby, veterinární služby, péče o hygienu a krásu osob a zvířat, zemědělské, zahradnické a lesnické služby; (45) právní služby, bezpečnostní služby pro ochranu majetku a jednotlivců.

(511) 16, 25, 28, 35, 36, 37, 39, 41, 42, 43, 44, 45

(540)

B A M

BEST AGE MODELS

(111) **377352**

(220) 30.08.2019

(320) 30.08.2019

(442) 02.10.2019

(151) 08.01.2020

(730) **Janků Rostislav**, Skupova 952, Vejprnice, 33027, CZ

(210) O-558164

(510) (16) papír, lepenka a výrobky z těchto materiálů, a to balicí papír, barevné tisky, archy papíru, balicí papír na knihy, tiskárenské výrobky, potřeby pro knižní vazby, fotografie, papírenské zboží, lepidla pro papírenství nebo domácnost, materiál pro umělce, štětce, psací stroje a kancelářské potřeby (vyjímaje nábytek), učební a vyučovací pomůcky s výjimkou přístrojů, plastické obalové fólie (nezařazené do jiných tříd), tiskařské typy, štočky; (25) oděvy, obuv, kloboučnické zboží; (28) hry, potřeby pro gymnastiku a sport, které nejsou uvedeny v jiných třídách, vánoční ozdoby; (35) propagační činnost, reklama, pomoc při řízení obchodní činnosti, obchodní administrativa, kancelářské práce; (36) pojištění, služby finanční, služby peněžní, služby nemovitostní; (37) stavebnictví, opravy počítačového hardware a telekomunikačních přístrojů, instalační služby v oblasti filmových a eventových dekorací; (39) doprava, balení a skladování zboží,

organizování cest; (41) výchova, vzdělávání, zábava, sportovní a kulturní aktivity; (42) vědecké a technologické služby a související výzkum a projektování, analytické a výzkumné služby v průmyslu, navrhování a vývoj počítačového hardwaru a softwaru; (43) služby zajišťující stravování a nápoje, dočasné ubytování; (44) lékařské služby, veterinární služby, péče o hygienu a krásu osob a zvířat, zemědělské, zahradnické a lesnické služby; (45) právní služby, bezpečnostní služby pro ochranu majetku a jednotlivců.

(511) 16, 25, 28, 35, 36, 37, 39, 41, 42, 43, 44, 45

(540)

JARO  
men&kids

(111) **377353**

(220) 30.08.2019

(320) 30.08.2019

(442) 02.10.2019

(151) 08.01.2020

(730) **Prague Property Management, a.s.**, Werichova 1145, Praha 5, 15000, CZ

(740) Ing. Michal Jupa, patentový zástupce, Na Baních 1385, Praha 5 - Zbraslav, 15600

(210) O-558171

(591) Barevná

(510) (35) marketing, reklama, propagace a inzerce všemi druhy médií; (36) správa nemovitostí, obstaravatelská činnost v oblasti správy bytového a nebytového fondu, poradenská a developerská činnost v investiční výstavbě, koupě, prodej a pronájem bytových a nebytových prostor zařazených do této třídy; (37) provádění jednoduchých a drobných staveb, jejich změn a odstraňování, úklidové práce všeho druhu zařazené v této třídě, údržba a úklid nemovitostí, veřejných ploch, komunikací a zeleně v rámci této třídy.

(511) 35, 36, 37

(540)



Prague Property Management, a. s.

(111) **377354**

(220) 30.08.2019

(320) 30.08.2019

(442) 02.10.2019

(151) 08.01.2020

(730) **SALES FORCE s.r.o.**, Kaprova 42/14, Praha 1, Staré Město, 11000, CZ

(210) O-558173

(510) (35) pomoc při řízení obchodní činnosti, poptávky, zprostředkování dovozu a vývozu, zprostředkování obchodních informací, analýza nákladů a cen, šíření reklamních materiálů, zprostředkování zaměstnání, provádění podnikových auditů, poradenství v oblasti řízení a organizace podniku, poradenství v oblasti řízení lidských zdrojů, poradenství v oblasti řízení obchodní činnosti, předvádění zboží, cílené zasílání reklamních materiálů, pomoc při řízení obchodních či průmyslových podniků, šíření vzorků, služby odborníka na výkonnost podniku, obchodní průzkum, pronájem reklamního materiálu, poradenství v oblasti organizace podniku, vydávání reklamních textů, reklama, rozhlasová reklama, obchodní průzkum, styk s veřejností, televizní reklama, zprostředkování reklamy, poradenské služby pro obchodní vedení, modeling pro reklamní účely nebo podporu prodeje, průzkum trhu, vedení počítačové evidence, profesionální obchodní poradenství, vyhotovování hospodářských prognóz, pořádání výstav pro obchodní či reklamní účely, obchodní informace, průzkum veřejného mínění, nábor zaměstnanců, služby podnikům při jejich přesídlení, pronájem reklamních ploch, podpora prodeje jiných osob, zpracování textu, zařizování novinového předplatného pro jiné osoby, zásilková reklama,

řízení obchodní činnosti hotelů, řízení obchodní činnosti výkonných umělců, sběr údajů do počítačových databází, systematizace údajů do počítačových databází, pořádání veletrhů pro obchodní či reklamní účely, on-line inzercie v počítačové síti, zásobovací služby pro jiné osoby (nákup zboží a služeb pro jiné podniky), vyhledávání údajů v počítačových souborech pro jiné osoby, pronájem reklamního času v komunikačních médiích, psychologické testování za účelem výběru zaměstnanců, srovnávání cen, prezentace výrobků v komunikačních médiích pro účely maloobchodu, obchodní informace a rady pro spotřebitele ve výběru produktů a služeb, zařízení předplatného na telekomunikační služby pro jiné osoby, obchodní správa licencí k výrobkům a službám jiných osob, subdodavatelské služby (pomoc v obchodní činnosti), psaní reklamních textů, sestavování statistiky, grafická úprava pro reklamní účely, vyhledávání sponzorů, pořádání módních přehlídek pro reklamní účely, výroba reklamních filmů, řízení obchodní činnosti sportovců, marketing, telemarketing, poskytování informací o obchodních kontaktech, optimalizace vyhledávačů pro účely podpory prodeje, optimalizace návštěvnosti webových stránek, PPC reklama, obchodní zprostředkovatelské služby, řízení obchodní činnosti nezávislých poskytovatelů služeb, sjednávání a uzavírání obchodních transakcí pro třetí strany, řízení obchodních projektů v oblasti stavebních projektů, poskytování obchodních informací prostřednictvím webových stránek, provozování on-line trhu pro kupující a prodejce výrobků a služeb, návrh reklamních materiálů, externí správa společností, řízení obchodní činnosti náhradových programů pro jiné osoby, psaní životopisů pro jiné osoby, indexace webových stránek pro obchodní nebo reklamní účely, správa zákaznických věrnostních programů, psaní scénářů pro reklamní účely, zaznamenávání písemných sdělení a údajů, sestavování katalogů informací pro obchodní či reklamní účely, zprostředkování obchodů v oblasti propojení možných soukromých investorů s podnikateli, kteří potřebují financování, výroba teleshoppingových programů, poradenství v oblasti komunikačních strategií při styku s veřejností, poradenství v oblasti komunikačních strategií v reklamě, sjednávání obchodních smluv pro jiné osoby, cílený marketing, služby dočasného řízení obchodní činnosti za předem dohodnutých podmínek, venkovní reklama, marketing v rámci softwarového publikování; (38) rozhlasové vysílání, zaslání zpráv, televizní vysílání, telefonní služby, telefonická komunikace, služby zpravodajské agentury, vysílání kabelové televize, přenos zpráv a obrázků pomocí počítačů, přenos elektronické pošty, paging (rozhlas, telefon nebo jiné prostředky elektronické komunikace), pronájem přístrojů pro přenos zpráv, satelitní přenos, elektronické nástěnky, poskytování telekomunikačního připojení ke globální počítačové síti, směrovací a spojovací služby pro telekomunikace, telekonferenční služby, poskytování uživatelského přístupu do globální počítačové sítě, pronájem doby přístupu do globální počítačové sítě, poskytování telekomunikačních kanálů pro teleshopping, poskytování diskusních místností na Internetu, poskytování přístupu do databází, on-line přenos blahopřání, přenos digitálních souborů, videokonferenční služby, poskytování on-line fór, streaming dat, radiokomunikace, přenos videa na objednávku video-on-demand; (41) akademie (vzdělávání), zábavní parky, zábava, služby filmového studia, pořádání soutěží (vzdělávacích nebo zábavních), dálkové vzdělávání, provozování rekreačních zařízení, rozhlasová zábava, vydávání textů, s výjimkou reklamních, školení, vzdělávací služby, půjčování audionahrávek, půjčování filmů, výroba filmů, s výjimkou reklamních, knihovnické služby (půjčovny knih), vydávání knih, výroba rozhlasových a televizních programů, produkce estrád, televizní zábava, provozování sportovních zařízení, modelingové služby pro umělce, klubové služby (zábava nebo vzdělávání), pořádání a vedení kolokvií, pořádání a vedení konferencí, pořádání a vedení kongresů, informace o vzdělávání, zkoušení (pedagogická činnost), informace o zábavě, pořádání výstav ke kulturním nebo vzdělávacím účelům, prázdninové tábory (zábava), předvádění živých vystoupení, filmové projekce, pořádání sportovních soutěží, plánování večírků (zábava), praktický výcvik (předvádění), služby nahrávacího studia, pořádání a vedení seminářů, pořádání a vedení sympozií, vzdělávání na internátních školách, pořádání a vedení workshopů (školení), pořádání soutěží, pořádání loterií, pořádání plesů, on-line vydávání elektronických knih a časopisů, elektronické publikování, titulkování, poskytování her on-line z počítačové sítě, poskytování elektronických publikací on-line bez možnosti stažení, obrazové zpravodajství, fotografování, poradenství pro volbu povolání (v oblasti vzdělávání nebo školení), služby reportérů (zpravodajství), překladatelské služby, psaní textů, pořádání a uvádění koncertů, pořádání módních přehlídek pro zábavu, koučink (školení), tlumočnické služby, profesní rekvilifikace, hudební produkce, školní vzdělávání, poskytování hudby on-line bez možnosti stažení, poskytování videí on-line bez možnosti stažení, soukromá výuka, pořádání a vedení osobních vzdělávacích fór, školení prostřednictvím simulátorů, poskytování

filmů bez možnosti stažení prostřednictvím videa na objednávku, poskytování televizních programů bez možnosti stažení prostřednictvím videa na objednávku, kulturní, vzdělávací a zábavní služby poskytované uměleckými galeriemi.

(511) 35, 38, 41

(540)

**SALESXP**(111) **377355**

(220) 30.08.2019

(320) 30.08.2019

(442) 02.10.2019

(151) 08.01.2020

(730) **RETEX a.s.**, U nádraží 894, Moravský Krumlov, 67201, CZ

(740) A. Holas &amp; partner Patentová a známková kancelář, Ing. Mgr. Hana Holasová, Křížová 105/4, Brno, 60300

(210) O-558174

(591) Barevná

(510) (17) izolační nekovové materiály pro stavebnictví vyrobené z recyklátů, izolační desky pro stavebnictví vyrobené z recyklovaného odpadu; (19) nekovové stavební a konstrukční materiály, nekovové střešní materiály, nekovové stavební materiály pro drenáž a retenci vody, nekovové stavební desky z textilií, netkaná stavební textilie pro drenáž nebo retenci vody ve vegetačních střeších; (31) semena, rostliny, části rostlin ve vlákněných materiálech, vegetační deska, vegetační deska pro zelené střechy.

(511) 17, 19, 31

(540)

(111) **377356**

(220) 30.08.2019

(320) 30.08.2019

(442) 02.10.2019

(151) 08.01.2020

(730) **TCM POINT s.r.o.**, Masarykovo náměstí 18, Police nad Metují, 54954, CZ

(210) O-558182

(510) (5) jodová tinktura, tinktury (farmaceutické přípravky), tinktury na lupenku, tinktury na ekzémy, tinktury pro léčebné účely, tinktury pro lékařské účely, tinktury ke zmírnění astmatu, tinktury pro prevenci nachlazení, tinktury na zklidnění pokožky, tinktury pro úlevu od nachlazení, tinktury pro prevenci krčních infekcí, potravinové doplňky v podobě prášku z výtrusů lešklorky lešklé (reishi), lékořice pro farmaceutické účely, léčivé doplňky stravy - medicínální houby a léčivé produkty čínské a přírodní medicíny, bylinné výtažky pro léčebné účely, léčebné přípravky z aloe vera pro terapeutické účely; (29) zpracované ovoce, houby a zelenina (včetně ořechů a luštěnin), sušené jedlé houby, sušené jedlé černé houby, sušené houby shiitake, aloe vera pro lidskou potřebu, řasy upravené jako potraviny; (44) alternativní medicína, konzultační služby týkající se péče o zdraví a výživy, poskytování informací týkajících se dietních a výživových doplňků.

(511) 5, 29, 44

(540)

**MycoMedica vitální houby**(111) **377357**

(220) 02.09.2019

(320) 02.09.2019

(442) 02.10.2019

(151) 08.01.2020

- (730) **BUILDEX GROUP s.r.o.**, Rybná 716/24, Praha 1, Staré Město, 11000, CZ  
 (740) Mgr. MILAN SCHAGERER, advokátní kancelář, Mgr. Milan Schagerer, Plzeňská 276/298, Praha 5, 15000  
 (210) O-558186  
 (510) (6) stavební materiály z kovu, přenosné stavby z kovu, kabely a dráty z kovu (nikoli pro elektrotechnické účely), zámečnické a železářské zboží, kovové trubky, okapové žlaby, oplechování, plechové střešní krytiny, kovové odvodňovací žlaby, kovové pletivo; (17) kaučuk, gutaperča, guma, azbest, slída, látky pro izolaci proti vlhkosti, materiály těsnící a ucpávací, fólie z umělých hmot, těsnící, balící a izolační materiál, hadice (nekovové), ohebná nekovová potrubí, trubky, hadice, lepicí pásky jiné než pro kancelářské potřeby a jiné než pro lékařské účely či domácnost, plastové fólie, jiné než pro balení a obaly, a to fólie na okna proti oslňování, elastická vlákna a vlákna z pryže nebo plastických hmot, neurčená na textilní použití; (19) stavební materiály (nikoli z kovu), stavební dřevo, okna a dveře (nikoli z kovu), trubky (nikoli z kovu) pro stavební účely, asfalt, smola a bitumen, přenosné stavby (nikoli z kovu), pomníky (nikoli z kovu), geotextilie, nátěrové hmoty (stavební materiál), dřevěné podlahy, nekovové podlahové krytiny, venkovní dlažby (ne z kovu), dřevěné ploty; (37) služby spojené s výstavbou zahradních staveb včetně skleníků, zahrnující jejich montáže, opravy a údržbu, včetně souvisejících doplňkových služeb, zejména konzultací, vše spadající do této třídy.

(511) 6, 17, 19, 37

(540)

## Growspot

- (111) **377358**  
 (220) 02.09.2019  
 (320) 02.09.2019  
 (442) 02.10.2019  
 (151) 08.01.2020  
 (730) **BIOFARMA**, 50 rue Carnot, 92284 Suresnes Cedex, FR  
 (740) Všeťečka Zelený Švorčík a partneři, advokátní a patentová kancelář, JUDr. Michal Havlík, advokát, Hálkova 1406/2, Praha 2, Nové Město, 12000  
 (210) O-558194  
 (591) Barevná  
 (510) (44) zdravotní služby, poskytování lékařských informací pacientům, poskytování farmaceutických informací pacientům.  
 (511) 44  
 (540)



- (111) **377359**  
 (220) 02.09.2019  
 (320) 02.09.2019  
 (442) 02.10.2019  
 (151) 08.01.2020  
 (730) **Macal Tomáš**, sídl. Hůrka 1045, Kralupy nad Vltavou, 27801, CZ  
 (740) PatentCentrum Sedlák & Partners s.r.o., Okružní 2824, České Budějovice, České Budějovice 3, 37001  
 (210) O-558211  
 (591) Barevná  
 (510) (35) obchodní poradenské služby týkající se provozu restauračních zařízení, průzkumy trhu, on-line inzerce, propagace a reklama, rozšiřování reklamních materiálů (letáků, prospektů, tisků, vzorků) zákazníkům, venkovní reklama, vydávání reklamních nebo náborových, propagačních a inzertních textů, event marketing (získávání zákazníků pořádáním akcí), pořádání a vedení marketingových propagačních akcí pro třetí osoby, marketingové strategie, analýzy a průzkumy, šíření reklamních, marketingových a propagačních materiálů, tvorba reklamních předmětů a reklam, poradenství v oblasti lidských zdrojů, řízení lidských zdrojů a náborové služby, posuzování efektivnosti provozu a racionalizace práce,

provozování webových stránek; (41) organizování kulturních a vzdělávacích akcí, organizace a zajišťování seminářů a konferencí, eventů, workshopů, společenských a firemních setkání, teambuildingů, pořádání společenských setkání, včetně jejich odborné přípravy a doprovodných akcí (kulturní služby), vydávání knih, elektronické publikování (dtp), vydávání školicích příruček, vydávání kuchařek, školení zaměstnanců, školení v oblasti personálních vztahů, vzdělávací kurzy, odborné vzdělávání a školení, školení týkající se pracovních schopností, vedení výukových kurzů, služby týkající se školení pracovníků v oblasti provozování pohostinství, poskytování školicích služeb pro obchod a v oblasti pohostinství, konzultační služby vztahující se ke školení zaměstnanců, pořádání školicích kurzů zaměřené na osobní rozvoj, školení personálu v oboru gastronomie, školení a semináře v oblasti marketingu, obchodu a provozování restauračních zařízení; (43) služby zajišťující stravování a nápoje, zajištění stravování, poskytování stravovacích služeb, catering, zajištění stravování při společenských akcích, poradenství v oboru gastronomie, konzultační služby v oblasti zajišťování potravin a nápojů, pronájem restauračního a cateringového zařízení.

(511) 35, 41, 43

(540)



- (111) **377360**  
 (220) 02.09.2019  
 (320) 02.09.2019  
 (442) 02.10.2019  
 (151) 08.01.2020  
 (730) **Macal Tomáš**, sídl. Hůrka 1045, Kralupy nad Vltavou, 27801, CZ  
 (740) PatentCentrum Sedlák & Partners s.r.o., Okružní 2824, České Budějovice, České Budějovice 3, 37001  
 (210) O-558212  
 (510) (35) obchodní poradenské služby týkající se provozu restauračních zařízení, průzkumy trhu, on-line inzerce, propagace a reklama, rozšiřování reklamních materiálů (letáků, prospektů, tisků, vzorků) zákazníkům, venkovní reklama, vydávání reklamních nebo náborových, propagačních a inzertních textů, event marketing (získávání zákazníků pořádáním akcí), pořádání a vedení marketingových propagačních akcí pro třetí osoby, marketingové strategie, analýzy a průzkumy, šíření reklamních, marketingových a propagačních materiálů, tvorba reklamních předmětů a reklam, poradenství v oblasti lidských zdrojů, řízení lidských zdrojů a náborové služby, posuzování efektivnosti provozu a racionalizace práce, provozování webových stránek; (41) organizování kulturních a vzdělávacích akcí, organizace a zajišťování seminářů a konferencí, eventů, workshopů, společenských a firemních setkání, teambuildingů, pořádání společenských setkání, včetně jejich odborné přípravy a doprovodných akcí (kulturní služby), vydávání knih, elektronické publikování (dtp), vydávání školicích příruček, vydávání kuchařek, školení zaměstnanců; školení v oblasti personálních vztahů, vzdělávací kurzy, odborné vzdělávání a školení, školení týkající se pracovních schopností, vedení výukových kurzů, služby týkající se školení pracovníků v oblasti provozování pohostinství, poskytování školicích služeb pro obchod a v oblasti pohostinství, konzultační služby vztahující se ke školení zaměstnanců, pořádání školicích kurzů zaměřené na osobní rozvoj, školení personálu v oboru gastronomie, školení a semináře v oblasti marketingu, obchodu a provozování restauračních zařízení; (43) služby zajišťující stravování a nápoje, zajištění stravování, poskytování stravovacích služeb, catering, zajištění stravování při společenských akcích, poradenství v oboru gastronomie, konzultační služby v oblasti zajišťování potravin a nápojů, pronájem restauračního a cateringového zařízení.

(511) 35, 41, 43

(540)

#byMAGION

- (111) **377361**  
(220) 02.09.2019  
(320) 02.09.2019  
(442) 02.10.2019  
(151) 08.01.2020  
(730) **MeatPoint s.r.o.**, Nad tratí 438/2, Praha 6, 16000, CZ  
(740) Ing. Ellen Frodlová, Vojnovičova 20, Ústí nad Labem, 40001  
(210) O-558214  
(510) (29) maso a výrobky z masa, uzenářské výrobky, párky, klobásy, mleté maso, hovězí a vepřové maso a kosti, drůbež neživá; (35) prodej českého vyzrálého bio hovězího masa; (40) porážka zvířat, zpracování masa, řeznictví, uzenářství, poradenská činnost při výrobě a zpracování masa v rámci této třídy.  
(511) 29, 35, 40  
(540)



- (111) **377362**  
(220) 02.09.2019  
(320) 02.09.2019  
(442) 02.10.2019  
(151) 08.01.2020  
(730) **INOVATIA s.r.o.**, Kubelíkova 1224/42, Praha 3, Žižkov, 13000, CZ  
(210) O-558216  
(510) (5) doplňky stravy pro neléčebné účely, doplňky stravy z mateří kašičky, doplňky výživy, léčivé nápoje, nápoje obohacené vitamíny pro léčebné účely, potravinové doplňky, potravinové doplňky z mateří kašičky, potravinové doplňky z propolisu, potravinové doplňky z pylu; (30) biologický med pro lidskou spotřebu, bylinný med, cukr, med, melasa; (32) nápoje na bázi piva, nealkoholická piva, ochucená piva, energetické nápoje, nápoje (medové) nealkoholické, nealkoholické nápoje na bázi medu, nutričně obohacené nápoje; (33) bylinné likéry, medovina, lihoviny a likéry.  
(511) 5, 30, 32, 33  
(540)

ČMELAXA

- (111) **377363**  
(220) 03.09.2019  
(320) 03.09.2019  
(442) 02.10.2019  
(151) 08.01.2020  
(730) **Popelková Andrea**, Březovská 59, Zlín, Kudlov, 76001, CZ  
(740) HVH LEGAL advokátní kancelář s.r.o., Mgr. Petr Halbrštát, Korunní 1302/88, Praha 10, Vinohrady, 10100  
(210) O-558223  
(510) (29) maso, paštiky, párky, klobásy, salámy, sádlo, mléko, mléčné výrobky, tvaroh, sýr, jogurt, máslo, kefir, tvarohové výrobky, smetana, syrovátka, bryndza, žinčice (mléčný produkt vznikající při výrobě bryndzy), korbáčky, džem, kompot, vejce; (31) čerstvé ovoce, jablka, hrušky, třešně, višně, meruňky, broskve, švestky, hrozny, vinná réva, čerstvá zelenina, brambory, cibule, česnek, rajčata, papriky, mrkev, celer, petržel, čerstvé bylinky, kuřata, slepice, kachny, husy, běžec indický, prasata, kozy, krávy, ovce; (41) vzdělávací kurzy na výrobu sýrů a jiných mléčných výrobků, vzdělávací včelařské kurzy, vzdělávací kurzy péče o kozy a dobytek,

agroturistika, naučné pobyty pro děti (vzdělávání); (43) ubytování na farmě, ubytování v podkroví hospodářských objektů, služby zajišťující stravování se zaměřením na farmářské plodiny a výrobky vlastní výroby.

(511) 29, 31, 41, 43

(540)

**Farma pod Pindulou**

- (111) **377364**  
(220) 03.09.2019  
(320) 03.09.2019  
(442) 02.10.2019  
(151) 08.01.2020  
(730) **CEDA Maps a.s.**, Jihlavská 1558/21, Praha 4, Michle, 14000, CZ  
(740) Hák Janeček & Švestka, Patentová a známková kancelář, RNDr. Roman Hák, U průhonu 827/5, Praha 7, Holešovice, 17000  
(210) O-558226  
(510) (9) navigační zařízení, navigační systémy, navigační přístroje pro vozidla, software pro navigační zařízení, nosiče zvukově-obrazových záznamů, platformy počítačového softwaru, nahrané nebo stahovatelné, počítačové programy, satelitní navigační přístroje, stahovatelné počítačové aplikace, zařízení na zpracování dat, zařízení pro automatické řízení vozidel, geoinformační systémy [gis]; (16) tiskoviny, tištěné publikace, manuály, mapy, plány; (35) vytváření databází, zejména geodatabází, sběr údajů do databází, zejména geodatabází, systematizace údajů do databází, zejména geodatabází; (39) dopravní informace, navigační služby pro řidiče, rezervace dopravy, rezervace místenek, zprostředkování dopravy; (42) geodézie, kartografické služby, softwarové služby, cloud-computing, vědecko-výzkumná činnost v oblasti silniční dopravy, vědecko-výzkumná činnost v oblasti telekomunikačních technologií, poradenská činnost v oblasti informačních technologií [it], poradenská činnost v oblasti geoinformatiky, poradenská činnost v oblasti dopravní telematiky, poradenská činnost v oblasti informačních systémů, poradenská činnost v oblasti navigace, počítačové programování, navrhování geoinformačních systémů [gis], hosting webových stránek, instalace počítačového softwaru, meteorologické informace, platforma jako služba [paas], software jako služba [saas], plánování městské výstavby.

(511) 9, 16, 35, 39, 42

(540)

**CEDA**

- (111) **377365**  
(220) 03.09.2019  
(320) 03.09.2019  
(442) 02.10.2019  
(151) 08.01.2020  
(730) **INOVATIA s.r.o.**, Kubelíkova 1224/42, Praha 3, Žižkov, 13000, CZ  
(210) O-558231  
(510) (5) doplňky stravy pro neléčebné účely, doplňky stravy z mateří kašičky, doplňky výživy, léčivé nápoje, léčivé potravinové doplňky, nápoje obohacené vitamíny pro léčebné účely, potravinové doplňky, potravinové doplňky pro lidskou spotřebu, nikoli pro léčebné účely, potravinové doplňky z mateří kašičky, potravinové doplňky z propolisu, potravinové doplňky z pylu; (30) biologický med pro lidskou spotřebu, bylinný med, cukr, med, melasa; (32) nápoje na bázi piva, nealkoholická piva, ochucená piva, energetické nápoje, nealkoholické nápoje s ovocnou příchutí; (33) bylinné likéry, alkoholické nápoje (destiláty), alkoholické energetické nápoje, medovina, lihoviny a likéry.

(511) 5, 30, 32, 33

(540)

**VČELAXA**

- (111) **377366**  
(220) 04.09.2019  
(320) 04.09.2019  
(442) 02.10.2019  
(151) 08.01.2020  
(730) **Zdeněk Charvát s.r.o.**, Družstevní 289, Doudleby nad Orlicí, 51742, CZ  
(740) Advokátní a patentová kancelář, JUDr. Aleš Zábřeh, advokát, Na Beránce 2, Praha 6, 16000  
(210) O-558241  
(510) (17) kaučuk, guma, gutaperča, slída, azbest, polotovary z plastických hmot, materiály těsnící, ucpávkové a izolační, izolační materiály pro stavebnictví, asfetanové těsnící pásy, plastické tmely; (19) stavební materiály

nekovové, asfaltové izolační materiály, jako asfaltové lepenky na střechy, asfaltové pásy pro stavební účely, asfaltové obkladové výrobky, asfaltová střešní krytina, papír pro stavebnictví; (35) inzertní, reklamní a propagační činnost, poskytování pomoci při provozu obchodu a obchodní činnost s výše uvedenými výrobky ve třídě 17 a 19, marketing, administrativní práce.

(511) 17, 19, 35  
(540)

### protectBIT

(111) **377367**

(220) 04.09.2019  
(320) 04.09.2019  
(442) 02.10.2019  
(151) 08.01.2020

(730) **Zdeněk Charvát s.r.o.**, Družstevní 289, Douleby nad Orlicí, 51742, CZ  
(740) Advokátní a patentová kancelář, JUDr. Aleš Zábrš, advokát, Na Beránce 2, Praha 6, 16000

(210) O-558242

(510) (17) kaučuk, guma, gutaperča, slída, azbest, polotovary z plastických hmot, materiály těsnící, ucpávkové a izolační, izolační materiály pro stavebnictví, asfaretanové těsnící pásy, plastické tmely; (19) stavební materiály nekovové, asfaltové izolační materiály, jako asfaltové lepenky na střechy, asfaltové pásy pro stavební účely, asfaltové obkladové výrobky, asfaltová střešní krytina, papír pro stavebnictví; (35) inzertní, reklamní a propagační činnost, poskytování pomoci při provozu obchodu a obchodní činnost s výše uvedenými výrobky ve třídě 17 a 19, marketing, administrativní práce.

(511) 17, 19, 35

(540)

### aquaBIT

(111) **377368**

(220) 04.09.2019  
(320) 04.09.2019  
(442) 02.10.2019  
(151) 08.01.2020

(730) **ECO-PRESS CZ s.r.o.**, Lhotky 73, Malotice, 28163, CZ  
(740) artpatent, advokátní kancelář s.r.o., Mgr. Tomáš Bejček, advokát, Dukelských hrdinů 976/12, Praha 7, Holešovice, 17000

(210) O-558274

(510) (5) potravní doplňky a dietetické přípravky, dietetické doplňky pro sportovce, antioxidační doplňky stravy, vitamínové a minerální doplňky, výživové doplňky ve formě nápojů, proteinové potravinové doplňky; (25) oděvy, pokrývky hlavy, obuv; (32) nealkoholické nápoje, energetické nápoje, nápoje pro sportovce, limonády, funkční nápoje na bázi vody, přípravky pro výrobu nápojů.

(511) 5, 25, 32

(540)



(111) **377369**

(220) 04.09.2019  
(320) 04.09.2019  
(442) 02.10.2019  
(151) 08.01.2020

(730) **Pardubický pivovar a.s.**, Palackého třída 250, Pardubice, 53033, CZ

(740) **HAVEL & PARTNERS s.r.o.**, Mgr. Ivan Rámeš, Na Florenci 2116/15, Praha 1, Nové Město, 11000

(210) O-558275

(510) (6) kovové přepravky; (16) papírové ubrousky a pivní tácky, letáky, pasparty, plakáty, plakáty velké plošné, papírové etikety, rozetky, účtenky, psací potřeby a razítka, papírové tabule, křídlové tabule, kartónové reklamní tabule, malé psací tabule, papírové obaly na láhve, papírové visačky, novoroční přání, tištěné jídelní lístky, polepy na auta, papírové polepy na výlohy; (20) plastové přepravky; (21) tácky papírové, tácy, plastové kelímky, papírové kelímky, pohárky skleněné, sklenice, poháry keramické, holby keramické, keramické a porcelánové tácky, porcelánové džbány, papírové láhve, stojany na papírové podtácky, stojany na jídelní lístky; (24) tkaniny, textilní výrobky v rámci této třídy; (25) oděvy, obuv, kloboučnické zboží; (28) sportovní potřeby a vybavení zařazené v této třídě; (32) pivo, nealkoholické nápoje, nápoje na bázi piva; (35) propagační činnost, reklama, reklama prostřednictvím bannerů, webová reklama, reklama na sociálních sítích, na billboardech a na reklamních tabulích; (41) soutěžní a zábavní činnost, výchova, vzdělávání, sportovní a kulturní aktivity.

(511) 6, 16, 20, 21, 24, 25, 28, 32, 35, 41

(540)

### Arnošt

(111) **377370**

(220) 04.09.2019  
(320) 04.09.2019  
(442) 02.10.2019  
(151) 08.01.2020

(730) **ECO-PRESS CZ s.r.o.**, Lhotky 73, Malotice, 28163, CZ  
(740) artpatent, advokátní kancelář s.r.o., Mgr. Tomáš Bejček, advokát, Dukelských hrdinů 976/12, Praha 7, Holešovice, 17000

(210) O-558279

(510) (5) potravní doplňky a dietetické přípravky, dietetické doplňky pro sportovce, antioxidační doplňky stravy, vitamínové a minerální doplňky, výživové doplňky ve formě nápojů, proteinové potravinové doplňky; (25) oděvy, pokrývky hlavy, obuv; (32) nealkoholické nápoje, energetické nápoje, nápoje pro sportovce, limonády, funkční nápoje na bázi vody, přípravky pro výrobu nápojů.

(511) 5, 25, 32

(540)



(111) **377371**

(220) 04.09.2019  
(320) 04.09.2019  
(442) 02.10.2019  
(151) 08.01.2020

(730) **ECO-PRESS CZ s.r.o.**, Lhotky 73, Malotice, 28163, CZ  
(740) artpatent, advokátní kancelář s.r.o., Mgr. Tomáš Bejček, advokát, Dukelských hrdinů 976/12, Praha 7, Holešovice, 17000

(210) O-558280

(510) (5) potravní doplňky a dietetické přípravky, dietetické doplňky pro sportovce, antioxidační doplňky stravy, vitamínové a minerální doplňky, výživové doplňky ve formě nápojů, proteinové potravinové doplňky; (25) oděvy, pokrývky hlavy, obuv; (32) nealkoholické nápoje, energetické nápoje, nápoje pro sportovce, limonády, funkční nápoje na bázi vody, přípravky pro výrobu nápojů.



(511) 5, 25, 32  
(540)



nápoje, nápoje pro sportovce, limonády, funkční nápoje na bázi vody, přípravky pro výrobu nápojů.  
(511) 5, 25, 32  
(540)



(111) **377372**  
(220) 04.09.2019  
(320) 04.09.2019  
(442) 02.10.2019  
(151) 08.01.2020  
(730) **ECO-PRESS CZ s.r.o.**, Lhotky 73, Malotice, 28163, CZ  
(740) artpatent, advokátní kancelář s.r.o., Mgr. Tomáš Bejček, advokát, Dukelských hrdinů 976/12, Praha 7, Holešovice, 17000

(210) O-558282  
(510) (5) potravní doplňky a dietetické přípravky, dietetické doplňky pro sportovce, antioxidační doplňky stravy, vitamínové a minerální doplňky, výživové doplňky ve formě nápojů, proteinové potravinové doplňky; (25) oděvy, pokrývky hlavy, obuv; (32) nealkoholické nápoje, energetické nápoje, nápoje pro sportovce, limonády, funkční nápoje na bázi vody, přípravky pro výrobu nápojů.

(511) 5, 25, 32  
(540)



(111) **377374**  
(220) 04.09.2019  
(320) 04.09.2019  
(442) 02.10.2019  
(151) 08.01.2020  
(730) **ECO-PRESS CZ s.r.o.**, Lhotky 73, Malotice, 28163, CZ  
(740) artpatent, advokátní kancelář s.r.o., Mgr. Tomáš Bejček, advokát, Dukelských hrdinů 976/12, Praha 7, Holešovice, 17000

(210) O-558286  
(510) (5) potravní doplňky a dietetické přípravky, dietetické doplňky pro sportovce, antioxidační doplňky stravy, vitamínové a minerální doplňky, výživové doplňky ve formě nápojů, proteinové potravinové doplňky; (25) oděvy, pokrývky hlavy, obuv; (32) nealkoholické nápoje, energetické nápoje, nápoje pro sportovce, limonády, funkční nápoje na bázi vody, přípravky pro výrobu nápojů.

(511) 5, 25, 32  
(540)



(111) **377373**  
(220) 04.09.2019  
(320) 04.09.2019  
(442) 02.10.2019  
(151) 08.01.2020  
(730) **ECO-PRESS CZ s.r.o.**, Lhotky 73, Malotice, 28163, CZ  
(740) artpatent, advokátní kancelář s.r.o., Mgr. Tomáš Bejček, advokát, Dukelských hrdinů 976/12, Praha 7, Holešovice, 17000

(210) O-558285  
(510) (5) potravní doplňky a dietetické přípravky, dietetické doplňky pro sportovce, antioxidační doplňky stravy, vitamínové a minerální doplňky, výživové doplňky ve formě nápojů, proteinové potravinové doplňky; (25) oděvy, pokrývky hlavy, obuv; (32) nealkoholické nápoje, energetické

(111) **377375**  
(220) 05.09.2019  
(320) 05.09.2019  
(442) 02.10.2019  
(151) 08.01.2020  
(730) **Šónová Marcela**, Tomečkova 4291/16, Kroměříž, 76701, CZ  
(740) Mgr. Milan Fritz, advokát, Mgr. Milan Fritz, Masarykova 65/3, Holešov, 76901

(210) O-558289  
(510) (20) divany, háčky na věšení oděvů, ne kovové, kancelářský nábytek, knihovny, konzolové stoly (přistěnné stoly), kovový nábytek, křesla, lavice (nábytek), lůžkoviny, s výjimkou ložního prádla, nábytek, nádoby na



skladování a přepravu, ne kovové, nástěnky (vývěsky), paravány (nábytek), podnosy, ne kovové, podstavce pod květináče, pohovky (chaises longues), pohovky (kratší s opěradlem), pojízdné stoly na počítače (nábytek), police (k nábytku), police na knihy, policové skříně, polštáře (dekorace), postele, přenosné stoly, psací stoly, pulty (stoly), regály (nábytek), schůdky (stoličky), ne kovové, skříně (kuchyňské), sofa, stojánky na knihy (nábytek), stojany na časopisy, stojany na deštníky, stojany na květiny (nábytek), stojany na lahve, stojany na noviny, stojany na oblečení (němý sluha), stojany na ručníky (nábytek), stoličky, stoličky pod nohy, stoličky pod nohy podnožky, stoly a skřínky s umyvadlem (nábytek), stoly pod přenosný počítač, stolní desky, stoly, stříbřené sklo (zrcadla), šatní skříně, šatníky, toaletní stoly, truhlářské výrobky, truhly, ne kovové, úložné police, umělecké předměty ze dřeva, vosku, sádry nebo plastu, uzamykatelné skřínky, věšáky (nábytek), věšáky na klíče (desky), vitríny (nábytek), vitríny a stojany na vystavení šperků, volně stojící přepážky (nábytek), volně stojící příčky (nábytek), zrcadla; (37) truhlářské služby; (42) navrhování interiérů, návrhy interiéru, oděvní návrhářství, plánování městské výstavby, poradenství v oblasti architektury, projektování ve výstavbě, provádění studií technických projektů, styling (průmyslový design), umělecký design.

(511) 20, 37, 42  
(540)



(111) **377376**  
(220) 05.09.2019  
(320) 05.09.2019  
(442) 02.10.2019  
(151) 08.01.2020  
(730) **Imperial Tobacco CR, s.r.o.**, Radlická 3201/14, Praha 5, Smíchov, 15000, CZ  
(210) O-558292  
(510) (9) baterie do elektronických cigaret, baterie pro elektronická zařízení, která se používají pro ohřívání tabáku, nabíječky pro elektronická zařízení, která se používají pro ohřívání tabáku, USB nabíječky pro elektronická zařízení, která se používají ke zhavení tabáku, nabíječky do automobilů pro elektronické cigarety, nabíječky do automobilu pro zařízení, které se používají ke zhavení tabáku, nabíječky baterií pro elektronické cigarety; (11) elektronické vaporizéry s výjimkou elektronických cigaret, přístroje pro zahřívání kapalin, přístroje na výrobu výparů; (34) do sítě zapojený odpařovač pro elektronické cigarety a elektronická zařízení na kouření, tabák, tabákové výrobky, včetně doutníků, cigaret, cigaril, tabáku pro ruční balení cigaret, dýmkového tabáku, žvýkacího tabáku, šňupacího tabáku, hřebíčkových cigaret, snus (žvýkací tabák), náhražky tabáku (nikoli pro léčebné účely), potřeby pro kuřáky, včetně cigaretového papíru a dutinek, cigaretových filtrů, dóz na tabák, pouzder na cigarety a popelníků, dýmek, kapesních strojků na balení cigaret a zapalovačů, zápalky, tabákové nástavce, tabákové výrobky pro zahřívání, elektronické přístroje a jejich části pro účely zahřívání cigaret nebo tabáku, aby se z nich uvolňoval aerosol s obsahem nikotinu ke vdechování, kapalně roztoky do elektronických cigaret, elektronická kuřácká zařízení, elektronické cigarety, elektronické cigarety jako náhražka za tradiční cigarety, elektronická zařízení pro vdechování nikotinu obsahující aerosol, ústní zařízení na odpařování pro kuřáky, ve spojení s tabákovými výrobky a náhražkami tabáku, potřeby pro kuřáky pro elektronické cigarety, příslušenství pro výše uvedené výrobky a části výše uvedených výrobků, zařazené do třídy 34, zařízení pro zhasínání zahřívání cigaret a doutníků, jakož i zahřívání tabákových tyčinek, dobíjecí elektronické cigarety; (35) maloobchodní služby a on-line maloobchodní služby vztahující se k zahřátým tabákovým výrobkům, elektronickým cigaretám, elektronickým zařízením na kouření, elektronickým zařízením a jejich částem pro účely zahřívání cigaret nebo tabáku, maloobchodní služby a on-line maloobchodní služby vztahující se k ústním odpařovacím zařízením, odpařovačům pro elektronické cigarety a zařízení na kouření, dobíjecím pouzdrům na elektronické cigarety, nabíječce a nabíjecím dokovacím stanicím pro výše uvedené zboží, maloobchodní služby a on-line maloobchodní služby vztahující se ke

zahařeným cigaret a tyčinkám se zahříváním tabákem, částem a součástí pro výše uvedené zboží, maloobchodní služby a on-line maloobchodní služby vztahující se k tekutým nikotinovým roztokům pro použití v elektronických cigaretách, náhražkách tabáku (nikoli pro léčebné účely), maloobchodní služby a on-line maloobchodní služby vztahující se k potřebám pro kuřáky, ochranným pouzdrům, dekorativním krytům a přenosným pouzdrům na elektronické cigarety a elektronickým zařízením na kouření, čistícím potřebám; (37) údržba a opravy elektronických cigaret, zařízení na zahřívání tabáku a elektronických zařízení na kouření, údržba a opravy baterií a nabíječek baterií pro elektronické cigarety, zařízení na zahřívání tabáku a elektronických zařízení na kouření; (41) zábava, pobavení, organizování akcí pro relaxační a kulturní účely, organizování kulturních aktivit; (43) služby zajišťující stravování a nápoje, kavárny, restaurace, zajištění stravování.

(511) 9, 11, 34, 35, 37, 41, 43

(540)

## blu MOŽNOST VOLBY

(111) **377377**  
(220) 05.09.2019  
(320) 05.09.2019  
(442) 02.10.2019  
(151) 08.01.2020  
(730) **Love Productions Limited**, 15 Macklin St, London WC2B 5NG, GB  
(740) **KOREJZOVA LEGAL v.o.s.**, JUDr. Petra Sauvage de Brantes, Korunní 810/104, Praha 10, Vinohrady, 10100  
(210) O-558293  
(510) (9) kinematografické a fotografické filmy, zvukové a video nahrávky, nahrané televizní a rozhlasové programy, filmy, animované filmy, záznamy dat, včetně audio, video, statických a pohyblivých obrazů a textu, také v interaktivním formátu, programy a webový audiovizuální obsah pro vysílání nebo jiný přenos v televizi, rádiu, mobilních telefonech, osobních digitálních asistentech a osobních počítačích, také ve 3D formátu, přístroje pro záznam, vysílání, přenos, příjem, zpracování, generování, reprodukci, distribuci, re-distribuci, sledování, označování, kódování a dekodování audio a video obsahu, statických a pohyblivých obrazů, dat a metadat, magnetické nosiče dat, záznamové disky, paměťové nosiče, kompaktní disky, optické disky, interaktivní kompaktní disky, CD-ROM a DVD, mini-disky, CD-ls, pásky, kazety, datové kazety, karty a další nosiče, všechny nesoucí nebo pro použití při zaznamenávání zvukových záznamů, videozáznamů, dat, metadat, obrázků, grafiky, textu nebo programů, software, počítačové programy, počítačový software, včetně softwaru pro použití při stahování, ukládání, zpracování, reprodukci, organizování, distribuci a opětovné distribuci zvuku, videa, statických a pohyblivých obrazů a dat, aplikační software, včetně aplikačního softwaru pro mobilní telefony, nositelná digitální elektronická zařízení a jiná přenosná digitální zařízení, software, hardware a přístroje pro virtuální realitu, vzdělávací a učební software, elektronické vzdělávací a učební přístroje a nástroje, počítačové softwarové platformy založené na IP pro produkci, formátování, správu a distribuci zvuku, obrazu a dat, hry pro mobilní telefony, digitální hry, DVD hry, software pro počítačové hry a vybavení, počítačový software pro osobní a interaktivní televizi, elektronické publikace ke stažení, vyzváněcí tóny a grafika (ke stažení) pro mobilní telefony, grafika ke stažení pro počítače, digitální hudbní, zvukové a video nahrávky (ke stažení) z internetu, elektronické vývěsky, podložky pod myš, vysílače a přijímače rádiového signálu, přístroje a nástroje pro příjem rozhlasového a televizního vysílání včetně příjmu kabelového, satelitního a digitálního vysílání, brýle, sluneční brýle, části a příslušenství veškerého výše uvedeného zboží; (16) tištěné publikace, papír, lepenka, tiskoviny, časopisy, knihy, katalogy, tištěné programy, fotografie, papírnictví, potřeby pro umělce, štetce, vzdělávací a učební materiály, tiskové bloky, plakáty, karty, pohlednice, blahopřání, obchodní karty, pozvánky, deníky, kalendáře, alba na fotografie, tisky, dárkové tašky, dárkové krabičky, dárkové štítky a dárkové obaly, poznámkové bloky, psací potřeby a pastelky, nálepky, obtisky, známky, osobní organizéry, adresáře, poznámkové knihy, držáky na pera a tužky, podložky na stůl, vzory na vyšívání, šití a pletení, poštovní známky, tácky a podtácky z kartonu a papíru; (21) potřeby a nádoby pro domácnost nebo kuchyň, hřebeny a houby, štetce, sklo, porcelán a kamenina, ozdoby, sošky a figurky, nádoby, talíře a ozdobné talíře, nástěnné plakety, nádoby na pití, hrnky, džbány, korbele, sklenice na stopce, láhve, izolované láhve a čutory, piknikové koše a krabice, sklenice, poháry na vejce, časovače vajec, krabičky na oběd, tácky, servírovací podnosy, svícny, kroužky a držáky na ubrusy, krabičky na mýdlo, zubní kartáčky, ruční nástroje na čištění, čistící utěrky, prachovky, lešticí utěrky a kůže, jelenicová kůže na čištění, lešticí rukavice, kbelíky, škrabky na led pro čelní

skla, polštářky a utěrky na otírání čelního skla i proti zamlžování, houby na čištění automobilů, rukavice na mytí aut, ručníky na sušení automobilů (vyrobené z jelenice); (38) telekomunikace, komunikační služby, vysílání a přenos televizního, rozhlasového, filmového, hudebního, zvukového a obrazového obsahu prostřednictvím kabelu, DTT, DSL, satelitu a přes internet a mobilní sítě, vysílání a přenos televizního, rozhlasového, filmového, zvukového a obrazového obsahu do mobilních telefonů, osobních digitálních asistentů a osobních počítačů, telekomunikační služby video-on-demand (VOD) a near on demand (NVOD), přenos zvukového, obrazového a / nebo audiovizuálního programování (jakýmkoli prostředky), streamování audio a video obsahu přes internet, streaming doručení videa na vyžádání přímo divákům, personalizované a interaktivní telekomunikační, vysílací a přenosové služby, vysílací služby prostřednictvím nahrávání, stahování, zachycování, zveřejňování, zobrazování, úpravy, přehrávání, streamování, prohlížení, náhledy, zobrazování, značkování, blogování, sdílení, manipulace, distribuce, publikování, reprodukce elektronických médií, multimediálního obsahu, videa, filmů, obrázků, vyobrazení, textů, fotografií, her, obsahů vytvářených uživateli, zvukových obsahů a informací prostřednictvím internetu nebo jiných počítačových a komunikačních sítí, poskytování portálu pro sdílení videa, televizní vysílací služby zahrnující interaktivní služby pro prohlížení průvodců a inteligentní automatizovaný výběr pro záznam programů, informační, vysílací a vyhledávací služby na televizní obrazovce, poskytování komunikačních služeb pro přístup a vyhledávání rozhlasových a televizních programů, poskytování spojení mezi webovou stránkou a televizními diváky prostřednictvím interaktivního televizního portálu, webcasting a podcastingové služby, služby elektronické pošty, informační novinky a služby zpravodajských agentur, pronájem rozhlasových a televizních vysílacích zařízení, poskytování on-line elektronických vývěsek pro přenos zpráv mezi uživateli počítačů, poskytování přístupu k webovým protokolům (blogům), poskytování přístupu k interaktivním hlasovacím službám, poskytování přístupu a pronájem času přístupu do počítačové databáze, poskytování spojení mezi více zařízeními schopnými přijímat synchronizované vysílací služby, poradenské, konzultační a informační služby vztahující se k výše uvedenému, včetně takových služeb poskytovaných online z počítačové sítě nebo prostřednictvím internetu nebo extranetů; (41) poskytování zábavy, vzdělávání, rekreace, výuky, instruktáží a školení, výroba, prezentace a distribuce televizních a rozhlasových programů, zvuku, videa, statických a pohyblivých obrazů a dat, včetně on-line z databáze, přes internet, prostřednictvím satelitu nebo mobilních sítí nebo jakýchkoli jiných elektronických nebo digitálních médií, výroba, prezentace a distribuce filmů pro televizi a kino, hudbu, zprávy, publicistiku, sportovní a vzdělávací informace, personalizované a interaktivní zábavní služby, interaktivní televizní a rozhlasové výběrové služby pro diváky, nakladatelské služby (včetně elektronických publikačních služeb), poskytování elektronických publikací bez možnosti stažení, organizace, výroba a prezentace představení, soutěží, her, kvízů, zábavních programů ve studiích a představení s účastí publika, roadshow, koncertů, výstav a akcí, výuka jazyků, poskytování informačních a poradenských služeb vztahujících se k výše uvedeným službám, včetně takových služeb poskytovaných online z počítačové sítě nebo prostřednictvím internetu nebo extranetů.

(511) 9, 16, 21, 38, 41  
(540)

### Peče celá země

(111) **377378**  
(220) 05.09.2019  
(320) 05.09.2019  
(442) 02.10.2019  
(151) 08.01.2020  
(730) **Natland Group, SE**, Rohanské nábřeží 671/15, Praha 8, Karlín, 18600, CZ  
(740) Advokátní kancelář Šimková & partneři, s.r.o., Mgr. Petra Šimková, advokátka, Římská 103/12, Praha 2, Vinohrady, 12000  
(210) O-558300  
(591) Barevná  
(510) (35) obchodní konzultační a poradenské služby, pomoc a poradenství v oblasti obchodního managementu, obchodní poradenské služby ohledně řízení podniků, obchodní poradenství vztahující se k financování růstu, pomoc a poradenství při obchodním řízení a organizaci, poradenství v oblasti akvizic, vedení podniků (poradenství); (36) správa nemovitostí, zprostředkování v oblasti nemovitostí, finanční řízení, financování, finanční informace, údaje, poradenské a konzultační služby, investiční služby, půjčky a úvěry, leasing - nákup na splátky, pronájem nemovitostí a majetku,

finanční služby pro zabezpečení finančních prostředků pro podnikání, investiční služby v oblasti rizikového a projektového kapitálu, poskytování investičního kapitálu; (37) poradenské služby vztahující se ke stavebnictví, služby v oblasti stavebnictví, služby v oblasti stavebního managementu, stavba komerčních nemovitostí, stavba nemovitostí, stavba obytných nemovitostí, stavební poradenství.

(511) 35, 36, 37  
(540)



(111) **377379**  
(220) 05.09.2019  
(320) 05.09.2019  
(442) 02.10.2019  
(151) 08.01.2020  
(730) **Natland Group, SE**, Rohanské nábřeží 671/15, Praha 8, Karlín, 18600, CZ  
(740) Advokátní kancelář Šimková & partneři, s.r.o., Mgr. Petra Šimková, advokátka, Římská 103/12, Praha 2, Vinohrady, 12000  
(210) O-558301  
(510) (35) obchodní konzultační a poradenské služby, pomoc a poradenství v oblasti obchodního managementu, obchodní poradenské služby ohledně řízení podniků, obchodní poradenství vztahující se k financování růstu, pomoc a poradenství při obchodním řízení a organizaci, poradenství v oblasti akvizic, vedení podniků (poradenství); (36) správa nemovitostí, zprostředkování v oblasti nemovitostí, finanční řízení, financování, finanční informace, údaje, poradenské a konzultační služby, investiční služby, půjčky a úvěry, leasing - nákup na splátky, pronájem nemovitostí a majetku, finanční služby pro zabezpečení finančních prostředků pro podnikání, investiční služby v oblasti rizikového a projektového kapitálu, poskytování investičního kapitálu; (37) poradenské služby vztahující se ke stavebnictví, služby v oblasti stavebnictví, služby v oblasti stavebního managementu, stavba komerčních nemovitostí, stavba nemovitostí, stavba obytných nemovitostí, stavební poradenství.  
(511) 35, 36, 37  
(540)



(111) **377380**  
(220) 05.09.2019  
(320) 05.09.2019  
(442) 02.10.2019  
(151) 08.01.2020  
(730) **Natland Group, SE**, Rohanské nábřeží 671/15, Praha 8, Karlín, 18600, CZ  
(740) Advokátní kancelář Šimková & partneři, s.r.o., Mgr. Petra Šimková, advokátka, Římská 103/12, Praha 2, Vinohrady, 12000  
(210) O-558302  
(510) (35) obchodní konzultační a poradenské služby, pomoc a poradenství v oblasti obchodního managementu, obchodní poradenské služby ohledně řízení podniků, obchodní poradenství vztahující se k financování růstu, pomoc a poradenství při obchodním řízení a organizaci, poradenství v oblasti akvizic, vedení podniků (poradenství); (36) správa nemovitostí, zprostředkování v oblasti nemovitostí, finanční řízení, financování, finanční informace, údaje, poradenské a konzultační služby, investiční služby,

půjčky a úvěry, leasing - nákup na splátky, pronájem nemovitostí a majetku, finanční služby pro zabezpečení finančních prostředků pro podnikání, investiční služby v oblasti rizikového a projektového kapitálu, poskytování investičního kapitálu; (37) poradenské služby vztahující se ke stavebnictví, služby v oblasti stavebnictví, služby v oblasti stavebního managementu, stavba komerčních nemovitostí, stavba nemovitostí, stavba obytných nemovitostí, stavební poradenství.

(511) 35, 36, 37  
(540)

## Natland

(111) **377381**

(220) 05.09.2019  
(320) 05.09.2019  
(442) 02.10.2019  
(151) 08.01.2020

(730) **Česká stomatologická komora**, Slavojova 270/22, Praha 2, Nusle, 12800, CZ

(210) O-558304

(591) Barevná

(510) (16) papír, poznámkové bloky, sešity, lepicí bločky, kalendáře, periodické a neperiodické publikace, knihy, časopisy, brožury, fotografie, plakáty, pohledy, kalendáře, samolepky, obtisky, papírové a umělohmotné tašky, tužky, pera a pastelky, papírové obaly, papírové ubrousky a ubrusy, tácky papírové v rámci této třídy, papírové vlajky, čepice a stínítka z papíru, umělecké nebo ozdobné předměty z papíru, statistické ročenky, výroční zprávy; (35) pomoc a podpora v obchodní a podnikatelské činnosti, management, administrativní služby, komerční informace a rady pro členy a pacienty, organizování výstav (komerčních nebo reklamních), pořádání veletrhů pro obchodní a reklamní účely, předvádění zboží, rozšiřování vzorků (zboží), reklamní, inzertní a propagační činnost prostřednictvím jakéhokoliv média, prostřednictvím telefonní sítě nebo datové sítě nebo informační sítě, poskytování obchodních informací, poskytování informačních produktů k reklamním účelům, on-line inzerce, provozování e-shopu (knihy, upomínkové a dárkové předměty, vzdělávací akce); (41) vzdělávací, výchovná a zábavní činnost, pořádání kulturních a odborných akcí, výstav, seminářů, školení, webinářů a on-line vzdělávacích kurzů, setkání, soutěží a přednášek, ediční a publikační činnost, elektronické publikování (publikování časopisů v elektronické formě na Internetu).

(511) 16, 35, 41  
(540)



(111) **377382**

(220) 05.09.2019  
(320) 05.09.2019  
(442) 02.10.2019  
(151) 08.01.2020

(730) **Tesla Medical, s.r.o.**, Sokola Tůmy 1099/1, Ostrava, Hulváky, 70900, CZ  
(740) Plasseraud IP s.r.o., Korunní 810/104, Praha 10, Vinohrady, 10100

(210) O-558306

(510) (10) lékařské zařízení pro neuromodulační terapii, lékařské zařízení pro neurostimulaci, lékařské zařízení pro neuromodulaci a neurostimulační terapii týkající se urologie a neurologie; (44) služby v oblasti lékařské péče, lékařské poradenství, zdravotní péče, lékařské služby vztahující se k terapii neuromodulace.

(511) 10, 44  
(540)

## ETNM

(111) **377383**

(220) 05.09.2019  
(320) 05.09.2019  
(442) 02.10.2019

(151) 08.01.2020

(730) **Tesla Medical, s.r.o.**, Sokola Tůmy 1099/1, Ostrava, Hulváky, 70900, CZ

(740) Plasseraud IP s.r.o., Korunní 810/104, Praha 10, Vinohrady, 10100

(210) O-558307

(510) (10) lékařské zařízení pro neuromodulační terapii, lékařské zařízení pro neurostimulaci, lékařské zařízení pro neuromodulaci a neurostimulační terapii týkající se urologie a neurologie; (44) služby v oblasti lékařské péče, lékařské poradenství, zdravotní péče, lékařské služby vztahující se k terapii neuromodulace.

(511) 10, 44

(540)

## URIS

(111) **377384**

(220) 06.09.2019  
(320) 06.09.2019  
(442) 02.10.2019  
(151) 08.01.2020

(730) **EKSER s.r.o.**, Na křečku 365/5, Praha 10, Horní Měcholupy, 10900, CZ

(740) Advokátní kancelář CINK a partneři, s. r. o., JUDr. Ing. Pavel Cink LL. M., Veleslavínova 363/33, Plzeň, Vnitřní Město, 30100

(210) O-558315

(591) Barevná

(510) (35) účetnictví, kontrola účetnictví, vedení účetnictví, daňové plánování (účetnictví), vedení obchodního účetnictví, daňové konzultace (účetnictví), účetnictví pro třetí strany, poradenství týkající se daňového účetnictví, poradenství a informace v oblasti účetnictví, poradenské služby v oboru podnikového účetnictví, příprava daňových příznání, vyhotovování daňových příznání, příprava daňových výměrů (účetnictví), podnikové poradenství a obchodní management, poradenství v oblasti podnikové efektivitě, podnikové organizační a ekonomické poradenství, poradenství v oblasti řízení obchodní činnosti a podnikové organizace, poradenství v oblasti auditů, účetní poradenství týkající se daní; (36) poskytování daňového poradenství (nikoliv účetnictví), daňové služby (nikoliv účetnictví), finanční poradenství v oblasti daňového plánování, poradenství při daňových odhadech, finanční poradenské služby v oblasti daní; (41) vzdělávací poradenské služby v oblasti účetnictví.

(511) 35, 36, 41

(540)



(111) **377385**

(220) 06.09.2019  
(320) 06.09.2019  
(442) 02.10.2019  
(151) 08.01.2020

(730) **INOVATIA s.r.o.**, Kubelíkova 1224/42, Praha 3, Žižkov, 13000, CZ

(210) O-558322

(510) (29) chuťovky na bázi sušeného ovoce, feferonky, zpracované, konzervované čili papričky, nakládané pálivé papriky, omáčky (dipy), džemy, marmeláda, pomazánky na bázi zeleniny, pomazánky sestávající převážně z ovoce; (30) chilli omáčka, chilli pasta k použití jako ochucovadlo, doplňky k jídlu, grilovací omáčka, hořčice, hotové potraviny v podobě omáček, kečup, omáčka z pálivých chilli papriček, omáčky na pokrmy, omáčky na těstoviny, pikantní omáčky, bonbóny (neléčivé) s medem, bonbony.

(511) 29, 30

(540)

## ŽIHADLO

(111) **377386**

(220) 09.09.2019

- (320) 09.09.2019  
(442) 02.10.2019  
(151) 08.01.2020  
(730) **Fotbalový klub Ústí nad Labem, a.s.**, Masarykova 1091/228a, Ústí nad Labem, Klíše, 40001, CZ  
(210) O-558364  
(510) (35) propagační činnost, reklama; (41) výchova, vzdělávání, zábava, sportovní a kulturní aktivity.  
(511) 35, 41  
(540)

**ARMA**

- (111) **377387**  
(220) 10.09.2019  
(320) 10.09.2019  
(442) 02.10.2019  
(151) 08.01.2020  
(730) **FL Service, s.r.o.**, Na poříčí 1047/26, Praha 1, Nové Město, 11000, CZ  
(740) Advokátní kancelář CINK a partneři, s. r. o., JUDr. Ing. Pavel Cink LL. M., Veleslavínova 363/33, Plzeň, Vnitřní Město, 30100  
(210) O-558401  
(591) Barevná  
(510) (41) lékařské vzdělávací služby, poskytování vzdělávacích informací o zdraví a tělesné kondici; (44) poradenství vztahující se k těhotenství, plodnosti žen, dárčovství vajíček a sdílení vajíček, poskytování lékařských informací vztahujících se k těhotenství, plodnosti žen, dárčovství vajíček a sdílení vajíček, lékařské poradenské služby, konzultační služby týkající se lékařské zdravotní péče, zdravotní poradenství a informační služby, informační služby týkající se zdravotní péče, informační, poradenské a konzultační služby vztahující se k výše dárčovství vajíček.  
(511) 41, 44  
(540)



- (111) **377388**  
(220) 10.09.2019  
(320) 10.09.2019  
(442) 02.10.2019  
(151) 08.01.2020  
(730) **LUBOCONS CHEMICALS, s.r.o.**, Dlhá 1, Stupava, 90031, SK  
(740) Advokátní kancelář CINK a partneři, s. r. o., JUDr. Ing. Pavel Cink LL. M., Veleslavínova 363/33, Plzeň, Vnitřní Město, 30100  
(210) O-558402  
(591) Barevná  
(510) (1) chemické výrobky pro průmysl, hydraulické oleje na brzdové okruhy, látky na odstranění oleje používané ve výrobních procesech; (4) mazací oleje, motorové oleje, převodové oleje, průmyslové oleje na mazání povrchových ploch, průmyslové topné oleje, průmyslové oleje a tuky, mazadla, řezné oleje k průmyslovému obrábění kovů, lehké oleje, jemné motorové oleje, velmi jemné motorové oleje, oleje na odstranění bednění [stavebnictví]; (35) maloobchodní prodej mazacích olejů, velkoobchodní prodej mazacích olejů, propagace a reklama.  
(511) 1, 4, 35

(540)



- (111) **377389**  
(220) 11.09.2019  
(320) 11.09.2019  
(442) 02.10.2019  
(151) 08.01.2020  
(730) **Sofia system s. r. o.**, Skladištná 5836, 984 01 Lučenec, SK  
(740) FAJNOR IP s.r.o., Pobřežní 249/46, Praha 8, Karlín, 18600  
(210) O-558430  
(591) Barevná  
(510) (6) kovové bezpečnostní dveře, kovové dveřní zavírače, ne elektrické, kovová dveřní kování, kovové dveřní kliky, kovové úchyty, kliky, kovové lišty, kovové stavební materiály; (19) nekovové bezpečnostní dveře, nekovové stavební materiály; (20) nekovové dveřní zavírače, ne elektrické, dveřní kliky, ne kovové, nekovové úchyty, kliky; (35) služby pro maloobchod s bezpečnostními dveřmi a doplňky ke dveřím, služby pro velkoobchod s bezpečnostními dveřmi a doplňky ke dveřím, obchodní informace a rady pro spotřebitele ve výběru produktů a služeb; (37) instalace, údržba a opravy bezpečnostních dveří a částí a součástí bezpečnostních dveří.  
(511) 6, 19, 20, 35, 37  
(540)



- (111) **377390**  
(220) 08.08.2019  
(320) 08.08.2019  
(442) 02.10.2019  
(151) 09.01.2020  
(730) **Srdce Evropy, s.r.o.**, Bořivojova 2421/17, Praha 3, Vinohrady, 13000, CZ  
(210) O-557680  
(591) Barevná  
(510) (12) vozidla a dopravní prostředky; (35) reklamní, marketingové a propagační služby; (41) vydavatelská činnost a zpravodajství.  
(511) 12, 35, 41  
(540)



### Přehled zápisů ochranných známek se změnou ve vztahu ke zveřejněným přihláškám

Kapitola obsahuje údaje o ochranných známkách zapsaných na základě ustanovení § 28 odst. 1 zákona č. 441/2003 Sb., u kterých došlo ke změně údajů oproti zveřejněné přihlášce ochranné známky.

Číselný přehled (111)								
377244	377245	377246	377247	377248	377249	377250	377251	377252



## Zápisy ochranných známek se změnou ve vztahu ke zveřejněným přihláškám

(111) **377244**  
(220) 08.07.2015  
(320) 08.07.2015  
(442) 07.10.2015  
(151) 08.01.2020  
(540)

### JENA NÁBYTEK

(730) **OKAY Holding a.s.**, Kšírova 676/259, Brno, Horní Heršpice, 61900, CZ  
(740) **HAVEL & PARTNERS s.r.o.**, advokátní kancelář, Mgr. Robert Nešpůrek LL.M., advokát, Na Florenci 2116/15, Praha 1, Nové Město, 11000  
(510) (35) prodej bytového příslušenství a bytových doplňků, prodej kancelářského příslušenství, prodej koupelnového vybavení a příslušenství, prodej kuchyňského vybavení a příslušenství, prodej osvětlení, nádobí a kuchyňských potřeb, zprostředkovatelské služby v oblasti obchodu s těmito komoditami, tj. s bytovým příslušenstvím a bytovými doplňky, kancelářským příslušenstvím, koupelnovým vybavením a příslušenstvím, kuchyňským vybavením a příslušenstvím, osvětlením, nádobím a kuchyňskými potřebami, zprostředkování obchodu s těmito komoditami prostřednictvím sítě Internet, tj. s bytovým příslušenstvím a bytovými doplňky, kancelářským příslušenstvím, koupelnovým vybavením a příslušenstvím, kuchyňským vybavením a příslušenstvím, osvětlením, nádobím a kuchyňskými potřebami, elektronické obchody s těmito komoditami prostřednictvím sítě Internet, tj. s bytovým příslušenstvím a bytovými doplňky, kancelářským příslušenstvím, koupelnovým vybavením a příslušenstvím, kuchyňským vybavením a příslušenstvím, osvětlením, nádobím a kuchyňskými potřebami, obstaravatelská a zprostředkovatelská činnost v oblasti obchodu s těmito komoditami, tj. s bytovým příslušenstvím a bytovými doplňky, kancelářským příslušenstvím, koupelnovým vybavením a příslušenstvím, kuchyňským vybavením a příslušenstvím, osvětlením, nádobím a kuchyňskými potřebami; (37) instalační služby v oblasti bytového příslušenství, bytových doplňků, kancelářského příslušenství, koupelnového vybavení a příslušenství, kuchyňského vybavení a příslušenství, osvětlení, nádobí a kuchyňských potřeb, opravářské služby v oblasti bytového příslušenství, bytových doplňků, kancelářského příslušenství, koupelnového vybavení a příslušenství, kuchyňského vybavení a příslušenství, osvětlení, nádobí a kuchyňských potřeb, instalační a opravářské služby v oblasti nástrojů a náradí, údržbářské služby; (42) technické konzultace a poradenství v oblasti domácích spotřebičů, technické konzultace a služby projektování bytového zařízení, vybavování interiérů, poskytování poradenství v oblasti vybavování a dekorace interiérů, poskytování poradenství v oblasti výběru bytového zařízení, poskytování služeb technického vyhodnocení, odhadů, výzkumů a posudků v oblasti vybavování a dekorace interiérů.

(511) 35, 37, 42  
(210) O-523684

(111) **377245**  
(220) 08.07.2015  
(320) 08.07.2015  
(442) 07.10.2015  
(151) 08.01.2020  
(540)



(730) **OKAY Holding a.s.**, Kšírova 676/259, Brno, Horní Heršpice, 61900, CZ  
(740) **HAVEL & PARTNERS s.r.o.**, advokátní kancelář, Mgr. Robert Nešpůrek LL.M., advokát, Na Florenci 2116/15, Praha 1, Nové Město, 11000  
(510) (35) prodej bytového příslušenství a bytových doplňků, prodej kancelářského příslušenství, prodej koupelnového vybavení a příslušenství, prodej kuchyňského vybavení a příslušenství, prodej osvětlení, nádobí a kuchyňských potřeb, zprostředkovatelské služby v oblasti obchodu s těmito komoditami, tj. s bytovým příslušenstvím a bytovými doplňky, kancelářským příslušenstvím, koupelnovým vybavením a příslušenstvím, kuchyňským vybavením a příslušenstvím, osvětlením, nádobím a kuchyňskými potřebami, zprostředkování obchodu s těmito komoditami prostřednictvím sítě Internet, tj. s bytovým příslušenstvím a bytovými doplňky, kancelářským příslušenstvím, koupelnovým vybavením a příslušenstvím, kuchyňským vybavením a příslušenstvím, osvětlením, nádobím a kuchyňskými potřebami; (37) instalační služby v oblasti bytového příslušenství, bytových doplňků, kancelářského příslušenství, koupelnového vybavení a příslušenství, kuchyňského vybavení a příslušenství, osvětlení, nádobí a kuchyňských potřeb, opravářské služby v oblasti bytového příslušenství, bytových doplňků,

kuchyňskými potřebami, zprostředkování obchodu s těmito komoditami prostřednictvím sítě Internet, tj. s bytovým příslušenstvím a bytovými doplňky, kancelářským příslušenstvím, koupelnovým vybavením a příslušenstvím, kuchyňským vybavením a příslušenstvím, osvětlením, nádobím a kuchyňskými potřebami, elektronické obchody s těmito komoditami prostřednictvím sítě Internet, tj. s bytovým příslušenstvím a bytovými doplňky, kancelářským příslušenstvím, koupelnovým vybavením a příslušenstvím, kuchyňským vybavením a příslušenstvím, osvětlením, nádobím a kuchyňskými potřebami, obstaravatelská a zprostředkovatelská činnost v oblasti obchodu s těmito komoditami, tj. s bytovým příslušenstvím a bytovými doplňky, kancelářským příslušenstvím, koupelnovým vybavením a příslušenstvím, kuchyňským vybavením a příslušenstvím, osvětlením, nádobím a kuchyňskými potřebami; (37) instalační služby v oblasti bytového příslušenství, bytových doplňků, kancelářského příslušenství, koupelnového vybavení a příslušenství, kuchyňského vybavení a příslušenství, osvětlení, nádobí a kuchyňských potřeb, opravářské služby v oblasti bytového příslušenství, bytových doplňků, kancelářského příslušenství, koupelnového vybavení a příslušenství, kuchyňského vybavení a příslušenství, osvětlení, nádobí a kuchyňských potřeb, instalační a opravářské služby v oblasti nástrojů a náradí, údržbářské služby; (42) technické konzultace a poradenství v oblasti domácích spotřebičů, technické konzultace a služby projektování bytového zařízení, vybavování interiérů, poskytování poradenství v oblasti vybavování a dekorace interiérů, poskytování poradenství v oblasti výběru bytového zařízení, poskytování služeb technického vyhodnocení, odhadů, výzkumů a posudků v oblasti vybavování a dekorace interiérů.

(511) 35, 37, 42  
(210) O-523685

(111) **377246**  
(220) 08.07.2015  
(320) 08.07.2015  
(442) 07.10.2015  
(151) 08.01.2020  
(540)



(730) **OKAY Holding a.s.**, Kšírova 676/259, Brno, Horní Heršpice, 61900, CZ  
(740) **HAVEL & PARTNERS s.r.o.**, advokátní kancelář, Mgr. Robert Nešpůrek LL.M., advokát, Na Florenci 2116/15, Praha 1, Nové Město, 11000  
(510) (35) prodej bytového příslušenství a bytových doplňků, prodej kancelářského příslušenství, prodej koupelnového vybavení a příslušenství, prodej kuchyňského vybavení a příslušenství, prodej osvětlení, nádobí a kuchyňských potřeb, zprostředkovatelské služby v oblasti obchodu s těmito komoditami, tj. s bytovým příslušenstvím a bytovými doplňky, kancelářským příslušenstvím, koupelnovým vybavením a příslušenstvím, kuchyňským vybavením a příslušenstvím, osvětlením, nádobím a kuchyňskými potřebami, zprostředkování obchodu s těmito komoditami prostřednictvím sítě Internet, tj. s bytovým příslušenstvím a bytovými doplňky, kancelářským příslušenstvím, koupelnovým vybavením a příslušenstvím, kuchyňským vybavením a příslušenstvím, osvětlením, nádobím a kuchyňskými potřebami, elektronické obchody s těmito komoditami prostřednictvím sítě Internet, tj. s bytovým příslušenstvím a bytovými doplňky, kancelářským příslušenstvím, koupelnovým vybavením a příslušenstvím, kuchyňským vybavením a příslušenstvím, osvětlením, nádobím a kuchyňskými potřebami, obstaravatelská a zprostředkovatelská činnost v oblasti obchodu s těmito komoditami, tj. s bytovým příslušenstvím a bytovými doplňky, kancelářským příslušenstvím, koupelnovým vybavením a příslušenstvím, kuchyňským vybavením a příslušenstvím, osvětlením, nádobím a kuchyňskými potřebami, zprostředkování obchodu s těmito komoditami prostřednictvím sítě Internet, tj. s bytovým příslušenstvím a bytovými doplňky, kancelářským příslušenstvím, koupelnovým vybavením a příslušenstvím, kuchyňským vybavením a příslušenstvím, osvětlením, nádobím a kuchyňskými potřebami; (37) instalační služby v oblasti bytového příslušenství, bytových doplňků, kancelářského příslušenství, koupelnového vybavení a příslušenství, kuchyňského vybavení a příslušenství, osvětlení, nádobí a kuchyňských potřeb, opravářské služby v oblasti bytového příslušenství, bytových doplňků,



kancelářského příslušenství, koupelnového vybavení a příslušenství, kuchyňského vybavení a příslušenství, osvětlení, nádobí a kuchyňských potřeb, instalační a opravářské služby v oblasti nástrojů a náradí, údržbářské služby; (42) technické konzultace a poradenství v oblasti domácích spotřebičů, technické konzultace a služby projektování bytového zařízení, vybavování interiérů, poskytování poradenství v oblasti vybavování a dekorace interiérů, poskytování poradenství v oblasti výběru bytového zařízení, poskytování služeb technického vyhodnocení, odhadů, výzkumů a posudků v oblasti vybavování a dekorace interiérů.

(591) Barevná  
(511) 35, 37, 42  
(210) O-523686

(111) **377247**  
(220) 13.06.2017  
(320) 13.06.2017  
(442) 27.09.2017  
(151) 08.01.2020  
(540)

### VO TECH

(730) **SPECIAL TURBO a.s.**, Kischova 1732 / 5, Praha 4 - Nusle, 14000, CZ  
(740) Patentová a známková kancelář, ing. Jaromír Přikryl, Včelín 1161, Hulín, 76824

(510) (35) maloobchodní a velkoobchodní prodej a zprostředkování v oblasti nákupu a prodeje zboží, včetně prodeje prostřednictvím Internetu s výrobky: silniční motorová vozidla, stroje, strojní zařízení, dopravní prostředky, klimatizace.

(511) 35  
(210) O-540332

(111) **377248**  
(220) 13.06.2017  
(320) 13.06.2017  
(442) 27.09.2017  
(151) 08.01.2020  
(540)

### VO-TECH

(730) **SPECIAL TURBO a.s.**, Kischova 1732 / 5, Praha 4 - Nusle, 14000, CZ  
(740) Patentová a známková kancelář, ing. Jaromír Přikryl, Včelín 1161, Hulín, 76824

(510) (35) maloobchodní a velkoobchodní prodej a zprostředkování v oblasti nákupu a prodeje zboží, včetně prodeje prostřednictvím Internetu s výrobky silniční motorová vozidla, stroje, strojní zařízení, dopravní prostředky, klimatizace.

(511) 35  
(210) O-540333

(111) **377249**  
(220) 19.07.2018  
(320) 19.07.2018  
(442) 28.11.2018  
(151) 08.01.2020  
(540)

 BSC

(730) **Banking Software Company s.r.o.**, Na hřebenech II 1718/10, Praha 4, Nusle, 14000, CZ

(740) Rott, Růžička & Guttmann, Patentové, známkové a advokátní kanceláře, JUDr. Vladimír Rott, patentový zástupce, Vyskočilova 1566, Praha 4, Michle, 14000

(510) (35) marketing a propagace výrobků ve třídě 9, jmenovitě výpočetní, měřicí, regulační, automatizační a kancelářské techniky a služeb ve třídě 42, jmenovitě tvorby, opatřování, poskytování a provozování programů včetně operačních systémů, expertních systémů, interaktivních a grafických programů, programových projektů, multimediálních aplikací a programů

virtuální reality; (41) předprodejní, prodejní a poprodejní školení zákazníků, kurzy.

(591) Barevná  
(511) 35, 41  
(210) O-549364

(111) **377250**  
(220) 11.09.2018  
(320) 11.09.2018  
(442) 17.10.2018  
(151) 08.01.2020  
(540)

 AirFlow

(730) **Šimeček Martin**, Nučická 1746/9, Praha 10 - Strašnice, 10000, CZ  
(740) Ing. Vladimír Belfín, patentový zástupce, Litovická 305, Hostivice, 25301  
(510) (20) saunové ruční vějíře.  
(511) 20  
(210) O-550394

(111) **377251**  
(220) 18.09.2018  
(320) 18.09.2018  
(442) 14.11.2018  
(151) 08.01.2020  
(540)

 SILENT STEP

(730) **BRASED EUROTETIL CZ, spol. s r.o.**, Škrobárenská 497/10, Brno, Trnitá, 61700, CZ  
(740) Kania, Sedlák, Smola, Ing. Lucie Lunzarová, Mendlovo náměstí 907/1a, Brno, Staré Brno, 60300  
(510) (19) schodiště, ne kovová, schodišťové stupně (schody), ne kovové, schodnice (části schodišť), ne kovové.  
(591) Barevná  
(511) 19  
(210) O-550532

(111) **377252**  
(220) 19.09.2018  
(320) 19.09.2018  
(442) 28.11.2018  
(151) 08.01.2020  
(540)

 SILENT STEP

(730) **BRASED EUROTETIL CZ, spol. s r.o.**, Škrobárenská 497/10, Brno, Trnitá, 61700, CZ  
(740) Kania, Sedlák, Smola, Ing. Lucie Lunzarová, Mendlovo náměstí 907/1a, Brno, Staré Brno, 60300  
(510) (19) schodiště, ne kovová, schodišťové stupně (schody), ne kovové, schodnice (části schodišť), ne kovové.  
(591) Barevná  
(511) 19

(210) O-550581

---

### Ochranné známky zrušené a prohlášené za neplatné

Tato kapitola obsahuje údaje o rozhodnutích o zrušení ochranné známky na základě ustanovení § 31 zákona č. 441/2003 Sb. nebo o prohlášení ochranné známky za neplatnou na základě ustanovení § 32 zákona č. 441/2003 Sb. Existuje-li důvod zrušení/prohlášení ochranné známky za neplatnou pouze ve vztahu k některým z výrobků nebo služeb, Úřad ochrannou známku zruší/prohlásí za neplatnou pouze pro tyto výrobky nebo služby. Údaje o výsledku rozhodnutí (zrušení ochranné známky, částečné zrušení ochranné známky, prohlášení ochranné známky za neplatnou, prohlášení ochranné známky za částečně neplatnou) jsou uvedeny za datem právní moci rozhodnutí s názvem "Datum právní moci rozhodnutí/výsledek rozhodnutí".

(111) 341109  
(540)

---



04.01.2020 / NABYTÍ P.M. - PROHLÁŠENÍ OZ ZA ČÁST.  
NEPLATNOU

### Přehled obnov zápisu ochranných známek

Kapitola obsahuje údaje o ochranných známkách, u kterých byl na žádost vlastníka obnoven zápis podle ustanovení § 28 odst. 2 zákona č. 441/2003 Sb.

Číselný přehled (111)											
110284	154133	160114	160115	160116	164504	164551	167623	167935	167946	168085	168215
168262	168320	168398	168773	169020	169445	169510	169884	172075	225716	228001	230376
230431	230458	231044	231381	231386	232095	232334	232891	232941	232942	232953	233012
233139	233155	233181	233182	233314	235571	235572	235573	235574	235860	236676	239071
239965	240036	240037	240304	240348	240994	241036	241133	244090	246263	246264	311223
311906	312219	312380	312663	312737	312738	312775	312912	313026	313031	313056	313066
313209	313397	313404	313453	313530	313634	313755	313776	313869	313870	313874	314016
314369	314488	314878	314905	315230	315618	315758	315869	316268	316733	316766	316767
316768	316769	316770	316771	316772	316902	316903	316904	316905	317105	317106	317107
317108	317109	317110	317111	317112	317113	317114	317215	317232	317288	317302	317303
317304	317305	317306	317307	317308	317309	317330	317437	317448	317513	317514	317515
317516	317517	317518	317519	317542	317630	317631	317632	317633	317634	317635	317636
317637	317638	317639	317662	317714	317715	317716	317717	317828	317829	318256	318290
318291	318292	318293	318294	318295	318296	318297	318298	318299	318337	318731	318732
318733	318734	318735	318736	318737	318738	318739	318740	318796	319057	319321	319880
320301	320312	320780	321203	330269	336264	354225	374734				

## Obnovy zápisu ochranných známek

(111) **110284**  
(220) 24.11.1920  
(151) 24.11.1920  
(540)

**VLASTA**

(730) **LKOCZ, a.s.**, Osiková 1781/2c, České Budějovice, 37008, CZ  
(740) PROPATENT, JUDr. Matěj Sedláček, Pod Pekařkou 1, Praha 4, 14700  
(510) Margarin, jedlý tuk všeho druhu, umělý jedlý tuk, oleje, tuky, mýdlo.  
(511) 3, 4, 29  
(210) O-23974

(111) **154133**  
(220) 05.01.1960  
(151) 28.01.1960  
(540)



(730) **Karlovarské minerální vody a.s.**, Horova 3, Karlovy Vary, 36021, CZ  
(740) JUDr. Josef Mrázek, Pernerova 11, Praha 8, 18600  
(510) (5) vřídelní výrobky.  
(511) 5  
(210) O-21206

(111) **160114**  
(220) 23.02.1970  
(151) 14.01.1971  
(540)

**PREMIUM**

(730) **Intercontinental Great Brands LLC**, 100 Deforest Avenue, East Hanover NJ 07936, NJ, US  
(740) Všeťečka Zelený Švorčík a partneři, advokátní a patentová kancelář, JUDr. Otakar Švorčík, advokát, Hálkova 1406/2, Praha 2, Nové Město, 12000  
(510) Chléb, sušenky, suchary, koláče, cukrářské výrobky, pekařské výrobky, bramborové smažené lupínky (chips), bramborové zákusky, zákusky vyrobené z masa, ryb, drůbeže, zvěřiny, zeleniny, ovoce, rosolů, zavařenin, vajec, kávy, čaje, cukru, rýže, tapioky, sága, kávových náhražek, mouky, obilních výrobků, zmrzliny, medu, hořčice, soli, pepře, octa, chuťových omáček a koření.  
(511) 29, 30  
(210) O-44026

(111) **160115**  
(220) 23.02.1970  
(151) 14.01.1971  
(540)

**RITZ**

(730) **Intercontinental Great Brands LLC**, 100 Deforest Avenue, East Hanover NJ 07936, NJ, US  
(740) Všeťečka Zelený Švorčík a partneři, advokátní a patentová kancelář, JUDr. Otakar Švorčík, advokát, Hálkova 1406/2, Praha 2, Nové Město, 12000  
(510) Chléb, sušenky, suchary, koláče, cukrářské výrobky, pekařské výrobky, bramborové smažené lupínky (chips), bramborové zákusky, zákusky vyrobené z masa, ryb, drůbeže, zvěřiny, zeleniny, ovoce, rosolů, zavařenin, vajec, kávy, čaje, cukru, rýže, tapioky, sága, kávových náhražek, mouky, obilních výrobků, zmrzliny, medu, hořčice, soli, pepře, octa, chuťových omáček a koření.  
(511) 29, 30  
(210) O-44027

(111) **160116**  
(220) 23.02.1970  
(151) 14.01.1971  
(540)



(730) **Intercontinental Great Brands LLC**, 100 Deforest Avenue, East Hanover NJ 07936, NJ, US  
(740) Všeťečka Zelený Švorčík a partneři, advokátní a patentová kancelář, JUDr. Otakar Švorčík, advokát, Hálkova 1406/2, Praha 2, Nové Město, 12000  
(510) Chléb, sušenky, suchary, koláče, cukrářské výrobky, pekařské výrobky, bramborové smažené lupínky (chips), bramborové zákusky, zákusky vyrobené z masa, ryb, drůbeže, zvěřiny, zeleniny, ovoce, rosolů, zavařenin, vajec, kávy, čaje, cukru, rýže, tapioky, sága, kávových náhražek, mouky, obilních výrobků, zmrzliny, medu, hořčice, soli, pepře, octa, chuťových omáček a koření.  
(511) 29, 30  
(210) O-44028

(111) **164504**  
(220) 18.03.1980  
(151) 30.09.1980  
(540)

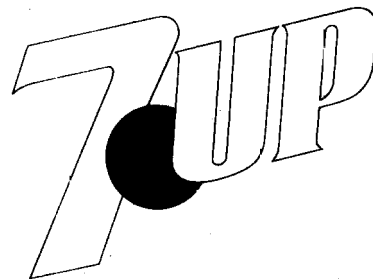

(730) **Portfolio Concentrate Solutions Unlimited Company**, 5 Eastgate Road, Eastgate Business Park, Little Island, Co. Cork, IE  
(740) Všeťečka Zelený Švorčík a partneři, advokátní a patentová kancelář, JUDr. Otakar Švorčík, advokát, Hálkova 1406/2, Praha 2, Nové Město, 12000  
(510) (32) nealkoholické nápoje.  
(511) 32  
(210) O-51580

(111) **164551**  
(220) 15.02.1980  
(151) 13.10.1980  
(540)

## REAL

(730) **Zenit, spol. s r.o.**, Pražská 162, Čáslav, 28601, CZ  
(740) JUDr. Marcela Kislingerová, Sladkovského 767, Pardubice, 53002  
(510) (3) čisticí prostředek.  
(511) 3  
(210) O-51530

(111) **167623**  
(220) 01.02.1990  
(151) 20.03.1990  
(540)



(730) **Mondelez Slovakia Intellectual Property s.r.o.**, Račianska 44, Bratislava, SK  
(740) Všeťečka Zelený Švorčík a partneři, advokátní a patentová kancelář, JUDr. Otakar Švorčík, advokát, Háľkova 1406/2, Praha 2, Nové Město, 12000  
(510) (30) kakao, čokoláda, čokoládové a nečokoládové cukrovinky, polotovary a žuvačky.  
(511) 30  
(210) O-56928

(111) **167935**  
(220) 12.01.1990  
(151) 20.09.1990  
(540)

## SILAKRYL

(730) **BARVY A LAKY HOSTIVAŘ, a.s.**, Průmyslová č.p. 1472, č.o. 11, Praha 10 - Hostivař, 10219, CZ  
(740) Advokátní kancelář Hartmann, Jelínek, Fraňa a partneři, s.r.o., JUDr. Pavel Fraňa, Sokolovská 5/49, Praha 8, 18600  
(510) (2) nátěrové hmoty, zejména pro značení vozovek.  
(511) 2  
(210) O-56838

(111) **167946**  
(220) 28.02.1990  
(151) 25.09.1990  
(540)

## BUBBALOO

(730) **Intercontinental Great Brands LLC**, 100 Deforest Avenue, East Hanover NJ 07936, NJ, US  
(740) Všeťečka Zelený Švorčík a partneři, advokátní a patentová kancelář, JUDr. Otakar Švorčík, advokát, Háľkova 1406/2, Praha 2, Nové Město, 12000  
(510) (30) žvýkačky, cukrovinky.  
(511) 30  
(210) O-57039

(111) **168085**  
(220) 29.03.1990  
(151) 20.12.1990  
(540)

## BLUEBIRD

(730) **NISSAN JIDOSHA KABUSHIKI KAISHA**, No.2 Takaracho, Kanagawa-ku, Yokohama-shi, Kanagawa-ken, JP  
(740) Patentservis Praha a.s., Jivenská 1273/1, Praha 4, 14021  
(510) (12) automobily určené pro ne více jak 6 dospělých osob.

(511) 12  
(210) O-57225

(111) **168215**  
(220) 16.03.1990  
(151) 27.03.1991  
(540)

## HALLS

(730) **Intercontinental Great Brands LLC**, 100 Deforest Avenue, East Hanover NJ 07936, NJ, US  
(740) Všeťečka Zelený Švorčík a partneři, advokátní a patentová kancelář, JUDr. Otakar Švorčík, advokát, Háľkova 1406/2, Praha 2, Nové Město, 12000  
(510) (30) cukrářské výrobky.  
(511) 30  
(210) O-57153

(111) **168262**  
(220) 29.03.1990  
(151) 25.04.1991  
(540)

## BEEFY

(730) **HBI Branded Apparel Enterprises, LLC**, 1000 East Hanes Mill Road, Winston-Salem, NC, US  
(740) Všeťečka Zelený Švorčík a partneři, advokátní a patentová kancelář, JUDr. Michal Havlík, advokát, Háľkova 1406/2, Praha 2, Nové Město, 12000  
(510) (25) trička.  
(511) 25  
(210) O-57229

(111) **168320**  
(220) 03.04.1990  
(151) 27.05.1991  
(540)

## WESTAR

(730) **Sandgate Ltd**, Canon's Court, 22 Victoria Street, Hamilton HM 12, BM  
(740) KOREJZOVA LEGAL v.o.s., JUDr. Petra Sauvage de Brantes, advokátka, Korunní 810/104, Praha 10, Vinohrady, 10100  
(510) (14) hodiny, hodinky a jiné horologické a chronometrické přístroje, pásky k náramkovým hodinkám, náramky k hodinkám a řetízky k hodinkám, části a fitinky pro tyto výrobky, stojany pod hodiny.  
(511) 14  
(210) O-57259

(111) **168398**  
(220) 29.03.1990  
(151) 20.06.1991  
(540)

## HANES

(730) **HBI Branded Apparel Enterprises, LLC**, 1000 East Hanes Mill Road, Winston-Salem, NC, US  
(740) Všeťečka Zelený Švorčík a partneři, advokátní a patentová kancelář, JUDr. Michal Havlík, advokát, Háľkova 1406/2, Praha 2, Nové Město, 12000  
(510) (25) košile, trička, šortky, spodky, ponožky, tenké bundy, tenké tepláky, slippy, boxerské šortky, teplé spodní prádlo, trikotové zboží, punčocháče, vesty, spodní kalhotky a obuv.  
(511) 25  
(210) O-57231

(111) **168773**  
(220) 17.07.1990  
(151) 22.10.1991  
(540)

## TROPICANA TWISTER

(730) **Tropicana Products, Inc.**, 1001 13th Avenue East, Bradenton, 34208, FL, US  
(740) Všeťečka Zelený Švorčík a partneři, advokátní a patentová kancelář, JUDr. Otakar Švorčík, advokát, Háľkova 1406/2, Praha 2, Nové Město, 12000  
(510) (32) piva, minerální vody, sodovky a jiné nealkoholické nápoje, ovocné nápoje, ovocné džusy, sirupy a jiné přípravky pro výrobu nápojů.



(511) 32  
(210) O-58028

(111) **169020**  
(220) 29.03.1990  
(151) 20.12.1991  
(540)

# MAXIMA

(730) NISSAN JIDOSHA KABUSHIKI KAISHA, No.2 Takaracho,  
Kanagawa-ku, Yokohama-shi, Kanagawa-ken, JP  
(740) Patentservis Praha a.s., Jivenská 1273/1, Praha 4, 14021  
(510) (12) automobily a jiná vozidla, zařízení pro pozemní, leteckou nebo lodní  
dopravu, části a příslušenství těchto výrobků, spadajících do třídy 12.  
(511) 12  
(210) O-57218

(111) **169445**  
(220) 10.10.1990  
(151) 26.03.1992  
(540)

# HOMESTYLE

(730) Tropicana Products, Inc., 1001 13th Avenue East, Bradenton, 34208,  
FL, US  
(740) Všeťečka Zelený Švorčík a partneři, advokátní a patentová kancelář, JUDr.  
Otakar Švorčík, Háľkova 1406/2, Praha 2, Nové Město, 12000  
(510) (32) piva, minerální a šumivé vody a jiné nealkoholické nápoje, ovocné  
nápoje, ovocné šťávy, sirupy a jiné přípravky pro výrobu nápojů.  
(511) 32  
(210) O-58877

(111) **169510**  
(220) 17.07.1990  
(151) 25.05.1992  
(540)

# TROPICANA

(730) Tropicana Products, Inc., 1001 13th Avenue East, Bradenton, 34208,  
FL, US  
(740) Všeťečka Zelený Švorčík a partneři, advokátní a patentová kancelář, JUDr.  
Otakar Švorčík, Háľkova 1406/2, Praha 2, Nové Město, 12000  
(510) Piva, minerální vody, sodovky a jiné nealkoholické nápoje, ovocné nápoje,  
ovocné džusy, sirupy a jiné přípravky pro výrobu nápojů, alkoholické  
nápoje kromě rumu.  
(511) 32, 33  
(210) O-58027

(111) **169884**  
(220) 13.11.1990  
(151) 30.04.1992  
(540)

# PEPSI LIGHT

(730) PepsiCo, Inc., společnost zřízená podle zákonů státu Severní Karolína,  
700 Anderson Hill Road, Purchase, NY, US  
(740) Všeťečka Zelený Švorčík a partneři, advokátní a patentová kancelář, JUDr.  
Otakar Švorčík, advokát, Háľkova 1406/2, Praha 2, Nové Město, 12000  
(510) (32) nealkoholické nápoje, sirupy a koncentráty pro jejich přípravu.  
(511) 32  
(210) O-59320

(111) **172075**  
(220) 08.08.1990  
(151) 07.04.1993

(540) **TROPICANA PURE PREMIUM**

(730) Tropicana Products, Inc., 1001 13th Avenue East, Bradenton, 34208,  
FL, US  
(740) Všeťečka Zelený Švorčík a partneři, advokátní a patentová kancelář, JUDr.  
Otakar Švorčík, Háľkova 1406/2, Praha 2, Nové Město, 12000  
(510) (32) piva, minerální a šumivé vody a jiné nealkoholické nápoje, ovocné  
nápoje, ovocné šťávy, sirupy a jiné přípravky pro výrobu nápojů.  
(511) 32  
(210) O-58278

(111) **225716**  
(220) 12.01.2000  
(151) 12.07.2000  
(540)

# MORA

(730) MORA MORAVIA, s. r. o., Nádražní 50, Hlubočky - Mariánské Údolí,  
78366, CZ  
(740) Ing. Petr Soukup, patentový zástupce, tř. Svobody 43/39, Olomouc, 77900  
(510) (7) pračky bubnové, vířivé a automatické, myčky na nádobí; (11) zařízení a  
výrobky pro vaření, pečení, smažení, topení, ohřívání, chlazení, větrání,  
úpravu vzduchu, úpravu a rozvod vody, zařízení na výrobu páry, vše pro  
kuchyňské i průmyslové účely a pro všechny druhy paliv, a to včetně  
náhradních dílů a příslušenství, například kamna, pece, plynové, elektrické  
a kombinované sporáky, sporáky na tuhá paliva, vařidlové desky, trouby,  
grily, plynové kotle, průtokové ohříváče vody, elektrické vyhřívání  
zásobníky vody, plynová a elektrická topidla, odsavače par, mikrovlnné  
trouby, topinkovače, ledničky, mrazničky, chladničky; (21) drobné  
přenosné výrobky, nástroje a nádoby na vaření, pečení, smažení, topení,  
ohřívání, chlazení, na výrobu páry, a to včetně náhradních dílů  
a příslušenství, vše pro kuchyňské účely a spadající do této třídy; (37) montáž,  
servis, oprava a údržba zařízení, výrobků a nástrojů uvedených ve tř. 7, 11  
a 21; (42) výzkum, vývoj, projekce, konstrukce a poradenská činnost v  
oblasti zařízení a výrobků uvedených ve třídách 7, 11 a 21.  
(511) 7, 11, 21, 37, 42  
(210) O-150777

(111) **228001**  
(220) 28.04.2000  
(151) 19.10.2000  
(540)

# Karma

(730) Karma Český Brod a. s., Zborovská 693, Český Brod, 28201, CZ  
(510) (11) přístroje na topení, bojlerové plynové, průtokové ohříváče vody plynové,  
sporáky do kuchyní, zařízení pro klimatizaci.  
(511) 11  
(210) O-154924

(111) **230376**  
(220) 03.12.1999  
(151) 22.01.2001  
(540)

### SILENTEX

(730) **OCV Intellectual Capital, LLC**, One Owens Corning Parkway, Toledo, 43659, OH, US  
(740) Všecka Zelený Švorčík a partneři, advokátní a patentová kancelář, JUDr. Michal Havlík, Hálkova 1406/2, Praha 2, Nové Město, 12000  
(510) (7) stroje na výrobu průmyslových tlumičů, automobilových tlumičů a vysoce tepelné izolace; (17) skelná vata používaná jako izolace průmyslových tlumičů a automobilových tlumičů.  
(511) 7, 17  
(210) O-149533

(111) **230431**  
(220) 12.01.2000  
(151) 22.01.2001

### Tekutý čisticí přípravek CHEMAVAN

(730) **VIA-REK, a.s.**, Ol. Blažka 145, Rájec - Jestřebí, 67902, CZ  
(510) (3) přípravky pro čištění, tekutý čisticí přípravek.  
(511) 3  
(210) O-150761

(111) **230458**  
(220) 02.02.2000  
(151) 22.01.2001  
(540)



(730) **ESOX, spol. s r. o.**, Libušina tř. 826/23, Brno, 62300, CZ  
(740) Ing. Zdeněk Kučera, Dlouhá 207 (P.O.Box 92), Slušovice, 76315  
(510) (29) maso a masné výrobky, ryby včetně korýšů a měkkýšů, výrobky z mořských i sladkovodních ryb, drůbež, porcovaná drůbež včetně drůbežích vnitřností, zvěřina všeho druhu, masové výtažky, konzervované, sušené a vařené ovoce a zelenina, konzervované hotové potraviny, rosoly a zavařeniny, vejce a výrobky z vajec, mléko, mléko konzervované i trvanlivé, mlékárenské výrobky, sýry, máslo, jedlé oleje a tuky, vepřové sádlo, slanina, potraviny v konzervách, luštěniny; (30) káva, kávové výtažky, kávové náhražky, čaj, čajové výtažky, kakao, kakaový prášek, cukr, rýže, mouka, krupice a další obilní výrobky (ovesné vločky atp.), chléb, sušenky, suchary, koláče, jemné pečivo a cukrovinky, těsto, zmrzlina, med, droždí (kvasnice) i práškové, prášky do pečiva, sůl pro potraviny, hořčice, pepř, koření, ocet, omáčky k ochucení, dresinky, kečupy; (32) piva, minerální vody, šumivé i jiné nealkoholické nápoje, ovocné šťávy a nápoje z ovocných šťáv, sirupy a jiné přípravky, včetně práškových, k zhotovení nápojů; (35) pomoc při řízení obchodní činnosti, obchodní administrativa, kancelářské práce, obchodní administrativa, kancelářské práce; (37) stavby, jejich provádění, údržba a opravy i odstraňování, instalační práce a služby související se stavebnictvím, zprostředkovatelská činnost ve stavebnictví; (42) projektová činnost ve výstavbě a projektování se stavebnictvím související, činnost stavebního dozoru, inženýrské činnosti ve stavebnictví.  
(511) 29, 30, 32, 35, 37, 42  
(210) O-151489

(111) **231044**  
(220) 01.12.1999  
(151) 21.02.2001  
(540)



(730) **DEKOS s.r.o.**, Zákostelní 11, Praha 9, 19000, CZ  
(510) (35) auditorská činnost v ekonomické oblasti, daňové poradenství, příprava a vyhotovování daňového přiznání, vedení účetnictví.  
(511) 35  
(210) O-149363

(111) **231381**  
(220) 11.02.2000  
(151) 21.02.2001  
(540)

### LIPOELASTIC

(730) **LIPOELASTIC a.s.**, Radlická 608/2, Praha 5, Smíchov, 15000, CZ  
(740) Patentová a známková kancelář, Ing. Jaromír Příkryl, Včelín 1161, Hulín, 76824  
(510) (10) kompresivní návleky, pružné ortopedické bandáže, kompresivní punčochové výrobky, kompresivní návleky a části ústroje zhotovené z pružné pleteniny, pružná pletenina pro léčebné účely; (24) textilie a textilní výrobky neobsažené v jiných třídách.  
(511) 10, 24  
(210) O-151820

(111) **231386**  
(220) 11.02.2000  
(151) 21.02.2001  
(540)



(730) **TOMIL s.r.o.**, gen. Svatoně 149/IV, Vysoké Mýto, 56601, CZ  
(740) Rott, Růžička & Guttman a spol., Vyskočilova 1566, Praha 4, Michle, 14000  
(510) (3) mýdla, tekutá mýdla, šampony, kondicionéry, šampony tělové, pěny do koupele, pleťová a tělová kosmetika, krémy, přípravky pro bělení, prací prostředky (i tekuté), aviváže, tekuté mycí a čisticí prostředky, zubní pasty, přípravky pro čištění, leštění, odmašťování, tělová mléka, čisticí mléka, pleťové vody.  
(511) 3  
(210) O-151871

(111) **232095**  
(220) 19.01.2000  
(151) 28.03.2001  
(540)

### GAMMAVIT

(730) **Bioveta, a.s.**, Komenského 212, Ivanovice na Hané, 68323, CZ  
(740) Advokátní kancelář, JUDr. PhDr. Jaromír Saxl, advokát, Údolní 33, Brno, 60200  
(510) (5) chemické výrobky pro veterinární použití, pro lékařství, hygienu a farmacii, drogy pro léčebné účely, léčiva, výrobky farmaceutické, lékárnické, zdravotnické, desinfekční a hygienické spadající do třídy 5, farmaceutické přípravky humánní a veterinární, zejména sílicí a dietetické, anthelmintické a stimulační léčebné prostředky pro ochranu zdraví zvířat, hromadně vyráběné veterinární léčebné přípravky, přípravky baktericidní,

fungicidy, insekticidní, pro ničení plísní a škodlivých zvířat, organopreparáty, veterinární imunologické přípravky, krevní deriváty a biologické laboratorní přípravky, zejména séra, očkovací látky, vakcíny, bakteriny a alergeny, hormonální veterinární přípravky.

(511) 5  
(210) O-150953

(111) **232334**  
(220) 18.04.2000  
(151) 28.03.2001  
(540)



(730) **Garos Auto s.r.o.**, Milady Horákové 299/121, Praha 6, 16000, CZ  
(740) Ing. Jupa Francis, patentový zástupce, Měchenická 4, Praha 4, 14100  
(510) (12) dopravní prostředky pozemní, motory pro pozemní vozidla, poháněcí soukolí, hnací řemeny a řetězy pro pozemní vozidla, přístroje pro pozemní vozidla; (19) stavební materiály zejména polozpracované řezivo, trámy, prkna, dřevěné panely, překližka, dveře, okna, rámy nekovové, cihly, skleněné cihly, tvárnice, dlaždice, obkladačky, překlady, podlahové krytiny stavebního charakteru, přírodní a umělý kámen, cement, vápno, pojiva pro stavební účely, malta, sádra, stavební materiály pro stavbu cest, přenosné domky; (20) nábytek včetně kovového, broušená skla, zrcadla, rámy, výrobky ze dřeva a plastických hmot zařazené v této třídě; (25) oděvy, prádlo, boty, střevice včetně sportovní obuvi; (35) zprostředkovatelská činnost v oblasti obchodu, reklama, marketing, činnost organizačních a ekonomických poradců; (36) činnost realitní kanceláře, koupě, prodej, pronájem a správa nemovitostí zařazených do této třídy a jejich zprostředkování; (37) provádění průmyslových, inženýrských, bytových, občanských a dopravních staveb, údržba, servis a opravy motorových vozidel; (39) pronájem motorových vozidel, garáží, parkovišť.

(511) 12, 19, 20, 25, 35, 36, 37, 39  
(210) O-154593

(111) **232891**  
(220) 10.01.2000  
(151) 24.04.2001  
(540)

### SPYDER

(730) **INDIVIDUAL BIKE s.r.o.**, Kmochova 2430/19, Chomutov, 43003, CZ  
(510) (9) ochranné přilby, zejména pro cyklisty; (12) rámy, řídítka, sedla, ložiska, přehazovačky, řetězy, paprsková a pletená kola, zvonky a jiné součásti jízdních kol, stabilní jízdní kola pro trénink; (28) sportovní potřeby patřící do třídy 28.

(511) 9, 12, 28  
(210) O-150720

(111) **232941**  
(220) 24.01.2000  
(151) 24.04.2001  
(540)

# FRIGOPRIMA

(730) **FRIGOPRIMA spol.s r.o.**, Náměstí 25, Mikulov, 69201, CZ  
(740) Loskotová & partneři patentová a známková kancelář, Ing. Jarmila Loskotová, K Závětínám 727, Praha 5, 15500  
(510) (29) ryby zpracované, t.j. zmrazené, konzervované, uzené, marinované, sušené a obdobné, rybí výrobky a konzervy, zelenina zpracovaná, t.j. zmrazená, konzervovaná, sušená a obdobná, zeleninové výrobky a konzervy, maso zpracované, t.j. zmrazené, konzervované, uzené, marinované, sušené a obdobné, masné a lahůdkářské výrobky a konzervy; (35) zprostředkovatelská a poradenská činnost v oblasti obchodu; (39) skladovací služby; (42) zprostředkovatelská a poradenská činnost v oblasti potravinářské výroby a techniky.

(511) 29, 35, 39, 42  
(210) O-151184

(111) **232942**  
(220) 24.01.2000  
(151) 24.04.2001  
(540)



(730) **FRIGOPRIMA spol.s r.o.**, Náměstí 25, Mikulov, 69201, CZ  
(740) Loskotová & partneři patentová a známková kancelář, Ing. Jarmila Loskotová, K Závětínám 727, Praha 5, 15500  
(510) (29) ryby zpracované, t.j. zmrazené, konzervované, uzené, marinované, sušené a obdobné, rybí výrobky a konzervy, zelenina zpracovaná, t.j. zmrazená, konzervovaná, sušená a obdobná, zeleninové výrobky a konzervy, maso zpracované, t.j. zmrazené, konzervované, uzené, marinované, sušené a obdobné, masné a lahůdkářské výrobky a konzervy; (35) zprostředkovatelská a poradenská činnost v oblasti obchodu; (39) skladovací služby; (42) zprostředkovatelská a poradenská činnost v oblasti potravinářské výroby a techniky.

(511) 29, 35, 39, 42  
(210) O-151185

(111) **232953**  
(220) 26.01.2000  
(151) 24.04.2001  
(540)



(730) **Owens Corning Intellectual Capital, LLC**, One Owens Corning Parkway, Toledo, OH, US  
(740) Všecka Zelený Švorčík a partneři, advokátní a patentová kancelář, JUDr. Michal Havlík, advokát, Hálkova 1406/2, Praha 2, Nové Město, 12000  
(510) (21) skelná vlákna pro netextilní účely; (24) tkaniny ze skelných vláken.  
(511) 21, 24  
(210) O-151293

(111) **233012**  
(220) 10.02.2000  
(151) 24.04.2001  
(540)



(730) **K III, spol. s r.o.**, č. p. 65, Smín, 38101, CZ  
(740) PatentCentrum Sedlák & Partners s.r.o., Okružní 2824, České Budějovice, České Budějovice 3, 37001  
(510) (29) maso, ryby, drůbež, zvěřina, masové výtažky, ovoce a zelenina, tuhy jedlé; (30) káva, čaj, kakao, cukr, rýže, kávové výtažky, mouka, příprava z obilnin, chléb, pečivo, cukrovinky, zmrzlina, med, sirup, droždí, prášky do těsta, sůl, hořčice, ocet, nálevy (k ochucení), koření, led; (31) výrobky zemědělské zahradnické, lesní, zrní neuvedené v jiných třídách, čerstvé ovoce a zelenina; (32) pivo, nealkoholické nápoje; (35) propagační činnost, reklama, pomoc při obchodní činnosti, obchodní administrativa; (39) doprava, balení a skladování; (42) restaurace a strava.  
(511) 29, 30, 31, 32, 35, 39, 42  
(210) O-151790

(111) **233139**  
(220) 25.02.2000  
(151) 24.04.2001  
(540)



(591) Barevná  
(730) **DCIT, a.s.**, Kodaňská 1441/46, Praha 10, Vršovice, 10100, CZ  
(740) Ing. Zdeněk Kučera, Dlouhá 207 (P.O.BOX 92), Slušovice, 76315  
(510) (9) aparáty a přístroje vědecké, fotografické, optické, elektrické a elektronické, zejména přístroje pro záznam, zpracování, přenos a reprodukci textových, zvukových nebo obrazových informací, například počítače a počítačové sítě, nosiče textových, obrazových a zvukových dat a informací, popřípadě s nahranými záznamy, například elektronické publikace; (35) pomoc při řízení podniků, například zavádění systémů řízení jakosti a jejich certifikace, zpracování textových, obrazových a zvukových dat a informací, zejména pro činnost podniků, služby v oblasti marketingu a reklamy, zejména pro podniky činné v oblasti výpočetní techniky; (37) instalace, údržba a aktualizace potřebného technického vybavení a software, zejména pro činnost podniků, například pro vysílání rádiových a televizních signálů; (38) služby v oblasti komunikací, zejména spojené s přenosem informací elektronickými médii; (41) služby pro rozvoj duševních schopností, zejména kurzy a školení, například v oblasti výpočetní techniky; (42) řešerše vědecké a průmyslové, programování počítačů, zejména tvorba software, poradenství, zejména v oblasti výpočetní techniky, konzultace k zavádění systémů řízení jakosti, konzultace k zavádění informačních a komunikačních sítí v podnicích, certifikace systémů řízení jakosti.  
(511) 9, 35, 37, 38, 41, 42  
(210) O-152534

(111) **233155**  
(220) 29.02.2000  
(151) 24.04.2001  
(540)

**TV 7+7**

(730) **MAFRA, a.s.**, Karla Engliš 519/11, Praha 5, Smíchov, 15000, CZ  
(740) Rott, Růžička & Guttman a spol., Vyskočilova 1566, Praha 4, Michle, 14000  
(510) (9) nosiče informací, zejména se záznamem obrazu a zvuku; (16) tiskoviny všeho druhu, periodický a neperiodický tisk, zejména časopisy, noviny, knihy, prospekty, plakáty, fotografie, pohlednice, dopisnice, dopisní papíry, kalendáře, knihařské výrobky, propagační materiály a předměty z papíru, zejména letáky, brožury, obtisky, pexesa, obalový materiál z papíru a plastických hmot, tiskařské typy a štočky, ozdobné předměty z papíru; (35) reklamní, inzertní a propagační činnost, informační servis, pořádání reklamních a obchodních výstav a předváděcích akcí zboží a služeb, včetně distribuce zboží k reklamním účelům, obchodní a zprostředkovatelské služby v oboru polygrafie, rozmnožovací služby; (41) nakladatelská a vydavatelská činnost v oboru zábavních, odborných, zpravodajských a vzdělávacích tiskovin, publikací, zpráv a informací, zvukových, textových a audiovizuálních nosičů, obstaravatelská a zprostředkovatelská činnost v tomto oboru, produkční a agenturní činnost v oblasti zábavy, kultury a výchovy, pořádání zábavních soutěží, zájmových klubů a společenských akcí, pořádání módních přehlídek k zábavním účelům; (42) polygrafické služby všeho druhu, zejména tiskárenské, odborné zprostředkovatelské a poradenské služby v oboru polygrafie.  
(511) 9, 16, 35, 41, 42  
(210) O-152601

(111) **233181**  
(220) 03.03.2000  
(151) 24.04.2001  
(540)



(730) **JIPOCAR GROUP, a.s.**, Hvězdova 1716/2b, Praha 4, 14078, CZ  
(510) (35) zprostředkovatelská činnost v oblasti obchodu, jednatelství pro vývoz a dovoz; (36) celní jednatelství, zprostředkovatelská činnost v oblasti celního jednatelství; (39) silniční motorová doprava tuzemská, silniční motorová doprava mezinárodní, skladiště - skladování, mezinárodní zasilatelství, pronájem motorových vozidel, půjčování motorových vozidel, zprostředkovatelská činnost v oblasti autodopravy, přepravy zboží, skladů a skladování, mezinárodního zasilatelství, pronájmu a půjčování vozidel.  
(511) 35, 36, 39  
(210) O-152729

(111) **233182**  
(220) 03.03.2000  
(151) 24.04.2001  
(540)



(730) **JIPOCAR GROUP, a.s.**, Hvězdova 1716/2b, Praha 4, 14078, CZ  
(510) (35) zprostředkovatelská činnost v oblasti obchodu, jednatelství pro vývoz a dovoz; (36) celní jednatelství, zprostředkovatelská činnost v oblasti celního jednatelství; (39) silniční motorová doprava tuzemská, silniční motorová doprava mezinárodní, skladiště - skladování, mezinárodní zasilatelství, pronájem motorových vozidel, půjčování motorových vozidel, zprostředkovatelská činnost v oblasti autodopravy, přepravy zboží, skladů a skladování, mezinárodního zasilatelství, pronájmu a půjčování vozidel.  
(511) 35, 36, 39  
(210) O-152730

(111) **233314**  
(220) 21.03.2000  
(151) 24.04.2001  
(540)

## CREDIT

(730) **Nufarm Australia Limited**, 103-105 Pipe Road, Laverton North, AU  
(740) Společná advokátní kancelář Všeťečka Zelený Švorčík Kalenský a partneři, JUDr. Miloš Všeťečka, Hálkova 2, Praha 2, 12000  
(510) (1) chemické výrobky pro průmysl a vědu, zemědělství, zahradnictví a lesnictví; (5) výrobky farmaceutické, zvěrolékařské a zdravotnické, chemické přípravky a činidla pro lékařské, veterinární a farmaceutické účely, pesticidy, fungicidy, herbicidy, insekticidy a prostředky na ničení parazitů.

(511) 1, 5  
(210) O-153397

(111) **235571**  
(220) 15.02.2000  
(151) 27.08.2001  
(540)

## ČERVOSTOP

(730) **Hokr s.r.o.**, Smilova 485, Pardubice, 53002, CZ  
(740) Ing. Václav Kratochvíl, patentový zástupce, Táborská 758/33, Mladá Boleslav, 29301  
(510) (2) nátěrové hmoty, barvy, mořidla, impregnační nátěry; (5) prostředky k hubení živočišných škůdců.  
(511) 2, 5  
(210) O-151941

(111) **235572**  
(220) 15.02.2000  
(151) 27.08.2001  
(540)

## MÁGUM

(730) **Hokr s.r.o.**, Smilova 485, Pardubice, 53002, CZ  
(740) Ing. Václav Kratochvíl, patentový zástupce, Táborská 758/33, Mladá Boleslav, 29301  
(510) (1) chemické výrobky určené pro zemědělství, zahradnictví a lesnictví, půdní hnojiva.  
(511) 1  
(210) O-151942

(111) **235573**  
(220) 15.02.2000  
(151) 27.08.2001  
(540)



(591) Barevná  
(730) **Metrostav a.s.**, Koželužská 2450/4, Praha 8, Libeň, 18000, CZ  
(740) Ing. Reichel Pavel, Lopatecká 14, Praha 4, 14700  
(510) (6) ocelové konstrukce, kovové armatury pro stavby, trubky, lešení; (7) zdvihací stroje a zařízení, razičí stroje a vrtná zařízení; (11) topná zařízení teplovodní a teplovzdušná, vnitřní a vnější rozvody ústředního topení, větrací a klimatizační zařízení, zařízení pro přívod a rozvod vody včetně příslušenství (kohouty a kohoutky, vodovodní ventily a těsnění); (17) izolační materiály; (19) nekovové stavební materiály, stavební dílce a prefabrikáty, polotovary pro stavby, např. betonové směsi, bednění, výztuže a nosníky, nekovové roury, trubky a potrubí; (35) pronájem kancelářských strojů a zařízení; (36) realitní kancelář, pronájem nemovitostí; (37) provádění staveb pozemních a podzemních, sanace staveb a stavební rekonstrukce, údržba a odstraňování staveb, výstavba a přeložky inženýrských sítí, hornická činnost, hloubení tunelů, vrty a trhačí práce, montáž, opravy, údržba a revize elektrických a elektronických strojů a zařízení, opravy a údržba dopravních prostředků, stavebních strojů a speciálních strojů a zařízení pro hornické technologie a podzemní stavitelství, opravy karosérií, topenářské práce, montáž a opravy topných zařízení a tepelných rozvodů, instalátorské práce, izolování staveb, tepelné izolace a izolace staveb proti vlhkosti, montáž, opravy a údržba ocelových konstrukcí, montáž, opravy, údržba a revize zdvihacích strojů a zařízení, pronájem stavebních strojů a zařízení; (38) šíření informací prostřednictvím datových sítí; (39) nákladní silniční motorová doprava, pronájem dopravních prostředků, pronájem průmyslového zboží, např. chladicích a mrazicích zařízení; (41) pronájem spotřební elektroniky (např. rozhlasové a televizní přijímače, audio a video-rekordéry); (42) geodézie, zeměměřičská

činnost a služby, inženýrská činnost a služby, zejména v oblasti investiční výstavby, inženýrské práce a odborné poradenství, pronájem výpočetní techniky, hostinská činnost, ubytovací a stravovací služby.

(511) 6, 7, 11, 17, 19, 35, 36, 37, 38, 39, 41, 42  
(210) O-151945

(111) **235574**  
(220) 15.02.2000  
(151) 27.08.2001  
(540)



(730) **Metrostav a.s.**, Koželužská 2450/4, Praha 8, Libeň, 18000, CZ

(740) Ing. Reichel Pavel, Lopatecká 14, Praha 4, 14700

(510) (6) ocelové konstrukce, kovové armatury pro stavby, trubky, lešení; (7) zdvihací stroje a zařízení, razičí stroje a vrtná zařízení; (11) topná zařízení, teplovodní a teplovzdušná, vnitřní a vnější rozvody ústředního topení, větrací a klimatizační zařízení, zařízení pro přívod a rozvod vody včetně příslušenství (kohouty a kohoutky, vodovodní ventily a těsnění); (17) izolační materiály; (19) nekovové stavební materiály, stavební dílce a prefabrikáty, polotovary pro stavby, např. betonové směsi, bednění, výztuže a nosníky, nekovové roury, trubky a potrubí; (35) pronájem kancelářských strojů a zařízení; (36) realitní kancelář, pronájem nemovitostí; (37) provádění staveb pozemních a podzemních, sanace staveb a stavební rekonstrukce, údržba a odstraňování staveb, výstavba a přeložky inženýrských sítí, hornická činnost, hloubení tunelů, vrty a trhací práce, montáž, opravy, údržba a revize elektrických a elektronických strojů a zařízení, opravy a údržba dopravních prostředků, stavebních strojů a speciálních strojů a zařízení pro hornické technologie a podzemní stavitelství, opravy karosérií, topenářské práce, montáž a opravy topných zařízení a tepelných rozvodů, instalatérské práce, izolování staveb, tepelné izolace a izolace staveb proti vlhkosti, montáž, opravy a údržba ocelových konstrukcí, montáž, opravy, údržba a revize zdvihacích strojů a zařízení, pronájem stavebních strojů a zařízení; (38) šíření informací prostřednictvím datových sítí; (39) nákladní silniční motorová doprava, pronájem dopravních prostředků, pronájem průmyslového zboží, např. chladicích a mrazicích zařízení; (41) pronájem spotřební elektroniky (např. rozhlasové a televizní přijímače, audio a video-rekordéry); (42) geodézie, zeměměřičská činnost a služby, inženýrská činnost a služby, zejména v oblasti investiční výstavby, inženýrské práce a odborné poradenství, pronájem výpočetní techniky, hostinská činnost, ubytovací a stravovací služby.

(511) 6, 7, 11, 17, 19, 35, 36, 37, 38, 39, 41, 42  
(210) O-151946

(111) **235860**  
(220) 17.05.2000  
(151) 27.08.2001  
(540)

## TENORETIC

(730) **AstraZeneca UK Limited**, 1 Francis Crick Avenue, Cambridge Biomedical Campus, Cambridge, CB2 0AA, GB

(740) PATENTSERVIS Praha a.s., Na Podkovce 281/10, Praha 4, Podolí, 14700

(510) (5) farmaceutické přípravky a substance.  
(511) 5  
(210) O-155477

(111) **236676**  
(220) 25.05.2000  
(151) 19.09.2001  
(540)



(591) Barevná

(730) **Jiří Němeček**, Lípa 315, Zlín, 76311, CZ

(740) Kyjovský, Blažek & kolegové, advokátní kancelář, JUDr. Milan Kyjovský, Poštovská 8c, Brno, 60100

(510) (7) magnetické upínače nářadí a nástrojů, magnetické prvky jeřábů, zdvihadel a kladkostrojů, magnetické separátory (rozdrůzovače), magnetické sběrače kovových předmětů a částic, magnetické čeříče plechů; (9) permanentní magnety, permanentní magnety barevné, permanentní magnety v plastových obalech nebo pouzdech, permanentní magnety nesoucí vizuálně nebo hmatově vnímatelnou informaci, kancelářské magnety, magnetické přichytky a háčky, magnetické fólie a pásy; (16) tabule, nástěnky a mapy, zejména magnetické; (28) hry a hračky využívající permanentní magnety.

(511) 7, 9, 16, 28  
(210) O-155761

(111) **239071**  
(220) 09.02.2000  
(151) 19.12.2001  
(540)



(730) **FIRE EDIT, spol. s r.o.**, Římská 2135/45, Praha 2, 12000, CZ

(510) (16) papír a výrobky z papíru, tiskoviny, časopisy, periodika, knihy a knihařské výrobky, fotografie, kalendáře, navštívenky, plakáty apod; (35) propagační činnost, reklama; (41) vydavatelská a nakladatelská činnost.

(511) 16, 35, 41  
(210) O-151708



(111) **239965**  
(220) 07.02.2000  
(151) 25.01.2002  
(540)



(591) Barevná  
(730) **OVEXIM, spol. s r. o.**, Kojetínská 3881/84, Kroměříž, 76701, CZ  
(740) JUDr. Milan Kyjovský, advokát, Poštovská 455/8c, Brno, 60200  
(510) (30) mouka a přípravky z obilnin; (31) obilniny.  
(511) 30, 31  
(210) O-151629

(111) **240036**  
(220) 23.06.2000  
(151) 25.01.2002  
(540)



(591) Barevná  
(730) **Green Center s.r.o.**, Mladoboleslavská 1121, Praha 9, Kbely, 19700, CZ  
(740) TRAPLOVÁ-HAKR-KUBÁT Advokátní a patentová kancelář, Mgr. Jana Šuranová Traplová, Přístavní 24, Praha 7, 17000  
(510) (6) závory a jejich komponenty; (9) automatické systémy pro ovládání závor, přístroje a nástroje pro měření a signalizaci, přístroje pro zpracování informací a počítače, automatické distributory a mechanismy pro přístroje na mince, zapisovací pokladny, parkovací systémy pro výběr a registraci poplatků; (37) služby opravárenské a údržbářské v oblasti elektřiny, nástrojů a nářadí, lakování, kompletace, oživování, seřizování a testování; (40) služby vztahující se na zpracování materiálů a to řezání, soustružení, frézování, vrtání, broušení, svařování, úprava zinkováním; (42) průmyslový vývoj a výzkum - programování pro počítače.  
(511) 6, 9, 37, 40, 42  
(210) O-156726

(111) **240037**  
(220) 23.06.2000  
(151) 25.01.2002  
(540)



(591) Barevná  
(730) **Green Center s.r.o.**, Mladoboleslavská 1121, Praha 9, Kbely, 19700, CZ  
(740) TRAPLOVÁ-HAKR-KUBÁT Advokátní a patentová kancelář, Mgr. Jana Šuranová Traplová, Přístavní 24, Praha 7, 17000  
(510) (6) závory a jejich komponenty; (9) automatické systémy pro ovládání závor, přístroje a nástroje pro měření a signalizaci, přístroje pro zpracování informací a počítače, automatické distributory a mechanismy pro přístroje na mince, zapisovací pokladny, parkovací systémy pro výběr a registraci poplatků; (37) lakování, kompletace, oživování, seřizování a testování; (40) služby vztahující se na zpracování materiálů a to řezání, soustružení, frézování, vrtání, broušení, svařování, úprava zinkováním; (42) průmyslový vývoj a výzkum - programování pro počítače.  
(511) 6, 9, 37, 40, 42  
(210) O-156727

(111) **240304**  
(220) 13.12.2000  
(151) 25.01.2002  
(540)

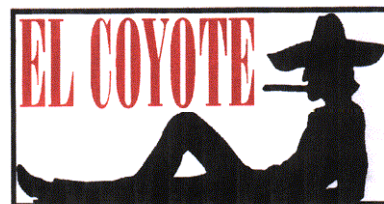

(591) Barevná  
(730) **Martín Vrzal**, Náchodská 2579/141, Praha 9 - Horní Počernice, 19300, CZ  
(740) Ing. Jupa Francis, patentový zástupce, Měchenická 4, Praha 4, 14100  
(510) (16) tiskoviny, časopisy, periodika, knihy, fotografie, plakáty, psací karty; (30) káva, čaj, kakao, cukr, čokoláda, kávové náhražky, nápoje z kávy, kakaa, čokolády, cukrovinky, čokoládové výrobky, zmrzliny, obilné výrobky určené k lidské výživě, jemné pečivo; (33) vína všeho druhu, lihoviny, likéry; (34) tabák v surovém stavu, tabákové výrobky, potřeby pro kuřáky, zápalky; (35) zprostředkovatelská činnost v oblasti obchodu reklama, propagace, marketing.  
(511) 16, 30, 33, 34, 35  
(210) O-162289

(111) **240348**  
(220) 27.12.2000  
(151) 25.01.2002  
(540)

### STAROBRNO MEDIUM

(730) **Heineken Česká republika, a.s.**, U Pivovaru 1, Krušovice, 27053, CZ  
(740) JUDr. Milan Kyjovský, advokát, Poštovská 8c, p.p. 225, Brno, 60100  
(510) (32) piva.  
(511) 32  
(210) O-162712

(111) **240994**  
(220) 07.11.2000  
(151) 21.02.2002  
(540)



(730) **Richmond a.s.**, Slovenská 3, čp. 567, Karlovy Vary, 36001, CZ  
(740) PROPATENT, Ing. Vlasta Sedláčková, Pod Pekařkou 1, Praha 4, 14700  
(510) (36) směnárna; (42) hotely, restaurace.  
(511) 36, 42  
(210) O-160750

(111) **241036**  
(220) 23.11.2000  
(151) 21.02.2002  
(540)



(730) **Martin Sladký**, Bydžovského 2/355, Praha 10, 10000, CZ  
(740) Ing. Jupa Francis, patentový zástupce, Měchenická 4, Praha 4, 14100  
(510) (20) nábytek, včetně kovového a kempingového, skla pro výrobu zrcadel a zrcadla, rámy, výrobky ze dřeva a z plastických hmot, zařazené v této třídě;  
(35) zprostředkovatelská činnost v oblasti obchodu, reklamní a propagační činnost; (42) designérská a výtvarná činnost, architektura.  
(511) 20, 35, 42  
(210) O-161418

(111) **241133**  
(220) 28.12.2000  
(151) 21.02.2002  
(540)

### XL menu

(730) **McDONALD'S CORPORATION**, 110 N. Carpenter Street, CHICAGO, 60607, IL, US  
(740) Všecka Zelený Švorčík a partneři, advokátní a patentová kancelář, JUDr. Pavel Zelený, advokát, Hájkova 1406/2, Praha 2, Nové Město, 12000  
(510) (29) maso, ryby, drůbež a zvěřina, masové výtahy, ovoce a zelenina konzervované, sušené a zavařené, želé, džemy, kompoty, vejce, mléko a mléčné výrobky, oleje a tuky jedlé; (30) káva, čaj, kakao, cukr, rýže, tapioka, ságo, kávové náhražky, mouka a přípravky z obilnin, chléb, pečivo, cukrovinky, zmrzlina, med, sirup melasový, droždí, prášky do těsta, sůl, hořčice, ocet, nálevy (k ochucení), koření, led pro osvěžení; (32) piva, minerální vody, šumivé nápoje a jiné nápoje nealkoholické, nápoje a šťávy ovocné, sirupy a jiné přípravky k zhotovení nápojů; (41) výcvik osob pro management a provoz restaurací a podobných zařízení; (42) služby poskytované při provozování a franchisingu restaurací a podobných zařízení podávajících pokrmy a nápoje ke konzumaci, příprava a prodej pokrmů přes ulici, služby poskytované při navrhování restaurací a podobných zařízení.  
(511) 29, 30, 32, 41, 42  
(210) O-162788

(111) **244090**  
(220) 06.09.2000  
(151) 23.05.2002  
(540)

### COLOR CLEAN

(730) **Beautyge Beauty Group, S.L.**, WTC Almeda Park - Tirso de Molina 40, 08940 Cornellà de Llobregat, Barcelona, ES  
(740) Čermák a spol., JUDr. Karel Čermák Ph.D., LL.M., Elišky Peškové 735/15, Praha 5, Smíchov, 15000  
(510) (3) přípravky pro bělení a jiné prací prostředky, přípravky pro čištění, leštění, odmašťování a broušení, mýdla, parfumerie, vonné oleje, kosmetika, vlasové vody (lotions), zubní pasty, výrobky určené pro péči o vlasy a pro zkrášlování vlasů.  
(511) 3  
(210) O-158827

(111) **246263**  
(220) 12.01.2000  
(151) 26.08.2002  
(540)



(730) **Kongresové centrum Praha, a.s.**, 5. května 65, Praha 4, 14000, CZ  
(740) Patentservis Praha a.s., Jivenská 1273/1, Praha 4, 14021  
(510) (16) kancelářské potřeby, psací potřeby, kalendáře, diáře, obaly, učebnice, materiály pro umělce, tiskárenské výrobky, nálepky; (35) propagační a reklamní činnost, administrativa, zajišťování veletrhů, výstav a dalších obdobných společenských akcí, distribuce prospektů a vzorků, služby propagační a reklamní, týkající se bankovních půjček a reklam rozhlasem; (36) služby pronájmů kanceláří a prostor, pronájem nemovitostí s poskytováním základních služeb s tímto pronájmem spojených; (39) provozování parkingu a garáží pro fyzické a právnické osoby, pronájem dopravních vozidel, přeprava zboží a materiálů do svých skladů za účelem ochrany zboží a jeho uchování; (41) zajišťování a organizování kongresů a sympozií, vědeckých setkání, včetně zahraničních účastí, účast zkušebních komisí, vydávání písemných informací prostřednictvím kalendářů a publikací, sportovní a kulturní aktivity, zábava, rozptýlení a rekreace osob, služby pro rozvoj duševních schopností osob; (42) péče léčebná, hygienická a kosmetická.  
(511) 16, 35, 36, 39, 41, 42  
(210) O-150796

(111) **246264**  
(220) 12.01.2000  
(151) 26.08.2002  
(540)



(730) **Kongresové centrum Praha, a.s.**, 5. května 65, Praha 4, 14000, CZ  
(740) Patentservis Praha a.s., Jivenská 1273/1, Praha 4, 14021  
(510) (16) kancelářské potřeby, psací potřeby, kalendáře, diáře, obaly, učebnice, materiály pro umělce, tiskárenské výrobky, nálepky; (35) propagační a reklamní činnost, administrativa, zajišťování veletrhů, výstav a dalších obdobných společenských akcí, distribuce prospektů a vzorků, služby

propagační a reklamní, týkající se bankovních půjček a reklam rozhlasem; (36) služby pronájmů kanceláří a prostor, pronájem nemovitostí s poskytováním základních služeb s tímto pronájmem spojených; (39) provozování parkingu a garáží pro fyzické a právnické osoby, pronájmy dopravních vozidel, přeprava zboží a materiálů do svých skladů za účelem ochrany zboží a jeho uchování; (41) zajišťování a organizování kongresů a sympozií, vědeckých setkání, včetně zahraničních účastí, účast zkušebních komisí, vydávání písemných informací prostřednictvím kalendářů a publikací, sportovní a kulturní aktivity, zábava, rozptýlení a rekreace osob, služby pro rozvoj duševních schopností osob; (42) péče léčebná, hygienická a kosmetická.

(511) 16, 35, 36, 39, 41, 42  
(210) O-150797

(111) **311223**  
(220) 05.10.2009  
(151) 24.03.2010  
(540)

bonafide

(730) **BONAFIDE GROUP, SE**, Wolkerova 965/15, Praha 6, Bubeneč, 16000, CZ  
(510) (41) vzdělávání, zábava, sportovní a kulturní aktivity, vydavatelství.  
(511) 41  
(210) O-471240

(111) **311906**  
(220) 04.12.2009  
(151) 12.05.2010  
(540)



(730) **Rina Europe s.r.o.**, č. p. 58, Myslinka, 33023, CZ  
(510) (30) potravinářské výrobky z mouky a obilných šrotů, pekařské a cukrářské výrobky, chléb, slané a sladké pečivo, slané a sladké pečivo s náplní, trvanlivé pečivo, jemné pečivo, cukrovinky, kynuté pečivo, listová, plundrová, máslová a tuková těsta, zmrazená listová a plundrová těsta a polotovary z nich, pizzy; (40) pekařství, zpracování a úprava surovin pro pekárenskou, těstářskou a cukrářskou výrobu.  
(511) 30, 40  
(210) O-472567

(111) **312219**  
(220) 23.12.2009  
(151) 26.05.2010  
(540)

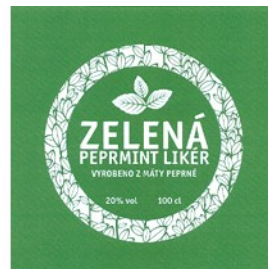

(591) Barevná  
(730) **BARTIDA s.r.o.**, Havelská 500/25, Praha 1, Staré Město, 11000, CZ  
(740) Mgr. Petra Fialová, advokátka, Vinohradská 1899/112, Praha 3, Vinohrady, 13000  
(510) (25) oděvy, obuv, kloboučnické zboží, čepice, opasky; (32) piva, minerální vody, šumivé nápoje, nealkoholické nápoje, šťávy ovocné, sirupy a jiné přípravky k zhotovování nápojů; (33) alkoholické nápoje (s výjimkou pív); (35) propagační činnost, reklama, pomoc při řízení obchodní činnosti, obchodní a podnikatelské informace, poradenství v obchodní činnosti, průzkum trhu, předvádění zboží, rady pro spotřebitele, zaslání reklamních materiálů zákazníkům, kancelářské práce; (43) služby zajišťující stravování a nápoje, dočasné ubytování, restaurace.  
(511) 25, 32, 33, 35, 43  
(210) O-473080

(111) **312380**  
(220) 21.01.2010  
(151) 02.06.2010  
(540)

Švestková dráha

(730) **AŽD Praha s.r.o.**, Žirovnická 3146/2, Praha 10, Záběhlice, 10617, CZ  
(740) Ing. Marie Smrčková, patentový zástupce, Velflíkova 1431/10, Praha 6, Dejvice, 16000  
(510) (12) dopravní prostředky pozemní, vzdušné nebo vodní; (35) propagační činnost, reklama; (39) doprava, organizování cest; (41) sportovní a kulturní aktivity.  
(511) 12, 35, 39, 41  
(210) O-473620

(111) **312663**  
(220) 29.01.2010  
(151) 16.06.2010  
(540)



(730) **Thun 1794 a.s.**, Tovární 242/12, Nová Role, 36225, CZ  
(740) Advokátní kancelář Sodomka-Souček, Mgr. Ivan Bramaški, U Prašné brány 3, Praha 1, 11000  
(510) (21) porcelán všeho druhu, zejména užitkový, ozdobný a figurální, keramické výrobky užitkové, ozdobné a figurální, porcelánové a keramické polotovary pro další užití; (40) zpracování a úprava porcelánové a keramické hmoty, vypalování porcelánu a keramiky, vnější úpravy porcelánových a keramických výrobků, například aplikací obrazových motivů, barvením a nanášením kovů, výroba modelů pro porcelánové a keramické výrobky; (42) dekorace porcelánu a keramiky v rámci této třídy, navrhování vnější úpravy porcelánových a keramických výrobků, navrhování technologie výroby a technologie vnější úpravy porcelánových a keramických výrobků, průmyslový design v oboru porcelánu a keramiky,

tvorba grafických návrhů v oboru porcelánu a keramiky, technologické poradenství v oboru porcelánu a keramiky, zejména z hlediska jejich výroby, designu, vlastností a užití, vypracování návrhů modelů pro porcelánové a keramické výrobky.

(511) 21, 40, 42  
(210) O-473869

(111) **312737**  
(220) 13.01.2010  
(151) 23.06.2010  
(540)

### BonaVita Dobrá kaše

(730) **BONAVITA, spol. s r.o.**, Hlavní 32, Kunice, Vidovice, 25163, CZ  
(740) Hák, Janeček & Švestka, Patentová a známková kancelář, RNDr. Roman Hák, U Průhonu 5, Praha 7, 17000  
(510) (29) konzervované a sušené ovoce a zelenina, ovocná dřevina a kůra z ovoce, oříšky zpracované, upravované oříšky, ovocné chipsy, bramborové lupínky, maso, ryby, zvěřina, masové výtažky, mléko a mléčné výrobky; (30) pekařské výrobky, těstoviny a cukrovinky, výrobky z obilnin, výrobky z rýže, semena z olejin určená pro lidskou spotřebu, včetně jejich směsí, musli, koření všeho druhu, chuťové přísady, omáčky a přísady do potravin, výrobky expandované, extrudované, včetně ostatních výrobků zdravé a racionální výživy, cukroví, cukrovinky, čaj, čokoláda, dorty, jemné a trvanlivé pečivo, housky, rohlíky, bagety, škrobovitě výrobky, jemné, trvanlivé a sladové pečivo, cukrářské pečivo a výrobky, perník, moučníky, zejména bábovky, koláče, drobné pečivo, sušenky a oplatky, lívance, cukrovinky nečokoládové i čokoládové, káva, kávové náhražky a přísady, kakao a kakaové přípravky a výrobky, rýže, cukry, med, mák, sůl, droždí, kypřicí prášky, melasový sirup, kmín, koření a jeho směsí, potravinářské dressingy a zahušťovače, sušené byliny, jejich výtažky a náhražky spadající do této třídy, dehydratovaná hotová jídla a směsí k přípravě hotových jídel rostlinného původu, mandlové těsto a marcipán, plnicí masy do pečiva rostlinného původu, těsta spadající do této třídy, nekynutý chléb, nápoje spadající do této třídy, omáčky spadající do této třídy, těstoviny, zmrzlina, potravinové doplňky ve formě práškových směsí, pastilek, bonbónů, prášků nebo žvýkaček, spadajících do této třídy, třešti a výtažky do potravin, nikoliv pro lékařské účely, bramborová moučka pro průmyslové účely, knedlíky, výrobky z bramborového těsta, spadající do třídy 30; (32) minerální vody, šumivé a jiné nealkoholické nápoje všeho druhu, zeleninové šťávy, nealkoholické nápoje obohacené vitamíny nebo minerály, iontové a energetické nápoje nealkoholické, proteinové nealkoholické nápoje, nealkoholické nápoje dietní, nápoje želatinové, míchané nealkoholické nápoje, instantní nápoje a směsí pro přípravu nápojů, sirupy, ovocné šťávy, ovocné koncentráty, nápoje a koktejly nealkoholické, mošty.

(511) 29, 30, 32  
(210) O-473411

(111) **312738**  
(220) 13.01.2010  
(151) 23.06.2010  
(540)

### BonaVita Cereal Fit

(730) **BONAVITA, spol. s r.o.**, Hlavní 32, Kunice, Vidovice, 25163, CZ  
(740) Hák, Janeček & Švestka, Patentová a známková kancelář, RNDr. Roman Hák, U Průhonu 5, Praha 7, 17000  
(510) (29) konzervované a sušené ovoce a zelenina, ovocná dřevina a kůra z ovoce, oříšky zpracované, upravované oříšky, ovocné chipsy, bramborové lupínky, maso, ryby, zvěřina, masové výtažky, mléko a mléčné výrobky; (30) pekařské výrobky, těstoviny a cukrovinky, výrobky z obilnin, výrobky z rýže, semena z olejin určená pro lidskou spotřebu, včetně jejich směsí, mušli, koření všeho druhu, chuťové přísady, omáčky a přísady do potravin, výrobky expandované, extrudované, včetně ostatních výrobků zdravé a racionální výživy, cukroví, cukrovinky, čaj, čokoláda, dorty, jemné a trvanlivé pečivo, housky, rohlíky, bagety, škrobovitě výrobky, jemné, trvanlivé a sladové pečivo, cukrářské pečivo a výrobky, perník, moučníky, zejména bábovky, koláče, drobné pečivo, sušenky a oplatky, lívance, cukrovinky nečokoládové i čokoládové, káva, kávové náhražky a přísady, kakao a kakaové přípravky a výrobky, rýže, cukry, med, mák, sůl, droždí, kypřicí prášky, melasový sirup, kmín, koření a jeho směsí, potravinářské dressingy a zahušťovače, sušené byliny, jejich výtažky a náhražky spadající do této třídy, dehydratovaná hotová jídla a směsí k přípravě hotových jídel rostlinného původu, mandlové těsto a marcipán, plnicí masy do pečiva rostlinného původu, těsta spadající do této třídy, nekynutý chléb, nápoje spadající do této třídy, omáčky spadající do této třídy, těstoviny, zmrzlina,

potravinové doplňky ve formě práškových směsí, pastilek, bonbónů, prášků nebo žvýkaček, spadajících do této třídy, třešti a výtažky do potravin, nikoliv pro lékařské účely, bramborová moučka pro průmyslové účely, knedlíky, výrobky z bramborového těsta, spadající do třídy 30; (32) minerální vody, šumivé a jiné nealkoholické nápoje všeho druhu, zeleninové šťávy, nealkoholické nápoje obohacené vitamíny nebo minerály, iontové a energetické nápoje nealkoholické, proteinové nealkoholické nápoje, nealkoholické nápoje dietní, nápoje želatinové, míchané nealkoholické nápoje, instantní nápoje a směsí pro přípravu nápojů, sirupy, ovocné šťávy, ovocné koncentráty, nápoje a koktejly nealkoholické, mošty.

(511) 29, 30, 32  
(210) O-473412

(111) **312775**  
(220) 08.02.2010  
(151) 23.06.2010  
(540)

### BERNADOTTE

(730) **Thun 1794 a.s.**, Tovární 242/12, Nová Role, 36225, CZ  
(740) Advokátní kancelář Sodomka-Souček, Mgr. Ivan Bramaška, U Prašné brány 3, Praha 1, 11000  
(510) (21) porcelán všeho druhu, zejména užitkový, ozdobný a figurální, keramické výrobky užitkové, ozdobné a figurální, porcelánové a keramické polotovary pro další užití; (40) zpracování a úprava porcelánové a keramické hmoty, vypalování porcelánu a keramiky, vnější úpravy porcelánových a keramických výrobků, například aplikací obrazových motivů, barvením a nanášením kovů, výroba modelů pro porcelánové a keramické výrobky; (42) dekorace porcelánu a keramiky v rámci této třídy, navrhování vnější úpravy porcelánových a keramických výrobků, navrhování technologie výroby a technologie vnější úpravy porcelánových a keramických výrobků, průmyslový design v oboru porcelánu a keramiky, tvorba grafických návrhů v oboru porcelánu a keramiky, technologické poradenství v oboru porcelánu a keramiky, zejména z hlediska jejich výroby, designu, vlastností a užití, vypracování návrhů modelů pro porcelánové a keramické výrobky.

(511) 21, 40, 42  
(210) O-474100

(111) **312912**  
(220) 18.02.2010  
(151) 30.06.2010  
(540)

### MARTINŮ VOICES

(730) **Fiala Tomáš**, Strážnická 401, Praha 8, 18100, CZ  
(510) (9) nahraná audiovizuální média; (16) tištěný propagační materiál; (35) reklamní a propagační činnost; (41) koncertní a hudebně - dramatická činnost, produkce audio a video nahrávek.  
(511) 9, 16, 35, 41  
(210) O-474443

(111) **313026**  
(220) 27.01.2010  
(151) 07.07.2010  
(540)

### LUI

(730) **Starý Jakub, DiS., MBA**, Jugoslávská 16/8, Praha 2, Vinohrady, 12000, CZ  
(510) (16) barevný a lepený papír; (35) pronajímání reklamních ploch, zajišťování předplatného barevného a lepeného papíru, rozšiřování reklamních a inzertních materiálů, on-line obchod s oblečením; (39) distribuce (doprava) barevného a lepeného papíru; (42) aktualizování, tvorba a správa internetových stránek.  
(511) 16, 35, 39, 42  
(210) O-473763

(111) **313031**  
(220) 02.02.2010  
(151) 07.07.2010  
(540)

### SPOVO

(730) **SUEZ CZ a.s.**, Španělská 1073/10, Praha 2, Vinohrady, 12000, CZ  
(740) Dana Lukajová, patentový zástupce, Voršilská 10, Praha 1, 11000  
(510) (37) stavebnictví, opravy, instalační služby, provádění staveb, jejich změn a odstraňování, sanace a rekultivace, sanace znečištění, sběr odpadů všeho druhu, včetně nebezpečných odpadů, shromažďování ostatních a nebezpečných odpadů a jiných materiálů, pronájem strojů pro úpravu odpadů, rekultivace a revitalizace pozemků poškozených průmyslovou činností, živelními pohromami, stavební činnost související s ekologickými službami, poradenská a zprostředkovatelská činnost při shromažďování a sběru odpadů; (39) doprava, balení a skladování zboží, organizování cest, sběr, shromažďování, soustředování, skladování, přeprava a doprava odpadů a jiných materiálů, manipulace a distribuce odpadů, včetně nebezpečných odpadů, distribuce, doprava energií, páry, tepla a elektřiny, zprostředkování a organizování těchto služeb, pronájem a zprostředkování skladů, kontejnerových přepravníků, kontejnerů, odpadních nádob a vozidel, to vše v souvislosti s odpady, služby v oblasti dopravy a skladování odpadů, pronájem sběrných nádob a boxů pro sběr odpadů, skladování a distribuce ochranných pracovních oděvů a ochranných pracovních pomůcek v rámci této třídy, poradenská a zprostředkovatelská činnost při přepravě a dopravě a skladování odpadů; (40) zpracování materiálů, nakládání s odpady, výroba energií a alternativních energií, třídění, úprava, odstraňování ostatních a nebezpečných odpadů a jiných materiálů, likvidace, třídění, recyklace, spalování a zpracování odpadů všeho druhu, včetně nebezpečných odpadů, pronájem strojů pro úpravu, recyklaci a zpracování odpadů, poradenská, konzultační a informační a zprostředkovatelská činnost v oblasti služeb výše uvedených; (41) výchova, vzdělávání, instruktážní služby, vzdělávání, školení, semináře, konference, kongresy, jejich organizování a vedení v oblasti nakládání s odpady, vydávání periodických a neperiodických tiskovin, vydavatelská a nakladatelská činnost, zprostředkování v oblasti vydávání tiskovin, ekologická výchova a osvěta; (42) vědecké a technologické služby a související výzkum a projektování, analytické a výzkumné služby v průmyslu, průmyslové analýzy, provádění odběrů, zpracování a analýz vzorků odpadů a materiálů, poradenství v oblasti životního prostředí, při nakládání s odpady, konzultační, poradenská a zprostředkovatelská činnost v oboru životního prostředí, projekty v oblasti životního prostředí, poradenství v odpadovém hospodářství (plány, analýzy odpadů, metodika zpracování evidence odpadů), projekční, konzultační a poradenská činnost v oblasti životního prostředí a ekologie, zprostředkování inženýrských prací, expertiz a technických projektů v této oblasti, tvorba a správa webových stránek, návrh a vývoj počítačového hardwaru a softwaru, zpracování dat, služby databank (ukládání dat v elektronické podobě), správa počítačových sítí, tvorba nebo pronájem softwaru a poradenství v oblasti software a hardware, vypracování posudků a dobrozdání v oblasti hospodaření s odpady, zprostředkování a poradenství při posuzování a kategorizaci odpadů, odběrů kontrolních vzorků, analytických rozborů, testování toxicity odpadů, výzkumné služby v oblasti nakládání s odpady spadající do této třídy, projektová činnost ve výstavbě, inženýrská činnost ve stavebnictví, geologii a hydrogeologii, odběr vzorků a hodnocení nebezpečných vlastností odpadů, projektování, provádění a vyhodnocování geologických prací v oboru hydrogeologie.

(511) 37, 39, 40, 41, 42  
(210) O-473940

(111) **313056**  
(220) 02.03.2010  
(151) 07.07.2010  
(540)

### RENAULT EXPRESS

(730) **RENAULT, s.a.s.**, F-92100 Boulogne-Billancourt, FR  
(740) PATENTSERVIS Praha a.s., Na Podkovce 281/10, Praha 4, Podolí, 14700  
(510) (12) vozidla, pozemní dopravní prostředky, jejich části a příslušenství - v rámci této třídy.

(511) 12  
(210) O-474778

(111) **313066**  
(220) 08.04.2009  
(151) 14.07.2010  
(540)



(730) **Prague Polo Club, o.s.**, Dubová 17, Mukařov, 25162, CZ  
(510) (18) biče, jezdecké bičičky, jezdecká sedla, pokrývky pro zvířata, sedlářské výrobky, tmeny, udidla (postroje), uzdy, upnutí na sedla, vodítka; (28) holenní chrániče (sportovní zboží), chrániče kolen - nákoleníky (sportovní potřeby), chrániče na lokty (sportovní potřeby), míče na hrani; (31) živá zvířata; (35) obchodní činnost v oblasti prodeje zvířat, obchodní činnost v oblasti pronájmu zvířat; (41) drezúra zvířat, výchovně-zábavné klubové služby, organizování soutěží (vzdělávacích nebo zábavných), organizování sportovních soutěží, provozování sportovních zařízení.  
(511) 18, 28, 31, 35, 41  
(210) O-467175

(111) **313209**  
(220) 04.03.2010  
(151) 14.07.2010  
(540)



(591) Barevná  
(730) **Zajac Martin Mgr.**, Palouček 1913, Beroun, Beroun-Město, 26601, CZ  
(510) (16) papír, lepenka a výrobky z těchto materiálů, které nejsou zařazeny do jiných tříd, tiskárenské výrobky, potřeby pro knižní vazby, fotografie, papírenské zboží, lepidla pro papírenství, nebo domácnost, materiály pro umělce, štetce, psací stroje a kancelářské potřeby (vyjímaje nábytek), učební a vyučovací pomůcky s výjimkou přístrojů, plastické obaly (nezařazené do jiných tříd), tiskařské typy, štočky; (25) oděvy, obuv, kloboučnické zboží; (41) výchova, vzdělávání, zábava, sportovní a kulturní aktivity.  
(511) 16, 25, 41  
(210) O-474816

(111) **313397**  
(220) 06.01.2010  
(151) 28.07.2010  
(540)

### Four Fruits

(730) **Eagleline Limited**, 84, St. Francis Street, Balzan, BZN1424, MT  
(740) JUDr. Pavel Hrášek, advokát, Týnská 1053/21, Praha 1, 11000  
(510) (41) pořádání loterií, provozování loterií, heren a kasin, organizování, provozování a pořádání sázkových her, výherních loterií, tombol, soutěží, provozování výherních i nevýherních hracích přístrojů (automatů), služby vztahující se k hrám, sázení, hazardním hrám (včetně hazardních her na dálku), loteriím a kasinům; (43) služby spojené s ubytováním a stravováním, provozování ubytovacích zařízení, restaurací, barů, barů-heren, kaváren, vináren, bufetů a jiných provozoven s rychlým občerstvením.



(511) 41, 43  
(210) O-473247

(111) **313404**  
(220) 11.01.2010  
(151) 28.07.2010  
(540)

### Prochloras

(730) **AgriStar - agrochemicals s.r.o.**, Liboš 98, Liboš, 78313, CZ  
(740) Ing. Petr Soukup, patentový zástupce, tř. Svobody 43/39, Olomouc, 77900  
(510) (1) agrochemikálie s výjimkou fungicidů, herbicidů, insekticidů a přípravků na hubení parazitů, biologické přípravky, jiné než pro lékařské a zvěrolékařské účely, chemikálie pro vědecké účely (jiné než pro lékařské a veterinární účely), chemické výrobky určené pro lesnictví s výjimkou fungicidů, insekticidů a přípravků proti parazitům, umělá hnojiva, přípravky pro hnojení, zahradnické chemikálie s výjimkou fungicidů, herbicidů, insekticidů a přípravků proti parazitům, průmyslové chemikálie, vše v rámci této třídy; (5) insekticidy, germicidy, herbicidy, algicidy, parasitocidy, pesticidy a přípravky na hubení plevelu.  
(511) 1, 5  
(210) O-473313

(111) **313453**  
(220) 23.02.2010  
(151) 28.07.2010  
(540)

**eALLIN**

(730) **EALLIN s.r.o.**, Chudenická 1059/30, Praha 10, Hostivař, 10200, CZ  
(740) Dana Lukajová, patentový zástupce, Voršilská 10, Praha 1, 11000  
(510) (35) propagační činnost, reklama, pomoc při řízení obchodní činnosti, obchodní administrativa, kancelářské práce, zprostředkování v oblasti reklamy, produkční činnost v oblasti reklamy, organizování výstav (komerčních nebo reklamních), psaní reklamních textů, reklama (propagace), reklamní agentury, reklamní materiály (pronájem -), reklamní materiály (aktualizování -), reklamní nebo inzertní materiály (rozšiřování -), reklamní texty (vydávání, zveřejňování, oznámení, vyhlášení, publikování -), služby v oblasti grafické úpravy pro reklamní účely, vydávání reklamních nebo náborových, propagačních a inzertních textů; (41) výchova, vzdělávání, zábava, sportovní a kulturní aktivity, nahrávání nosičů zvukových nebo obrazově zvukových, tvorba a šíření audiovizuálních děl, nahrávání audio a/nebo audiovizuálních děl, filmová produkce, televizní výroba programů, tvorba programů, tvorba a výroba televizních a audiovizuálních programů, agenturní činnost v oblasti kultury, zprostředkování v oblasti kultury, zábavy, organizace společenských a kulturních akcí, digitální zpracování obrazu (služby -), elektronické publikování (DTP), nahrávací studia (služby -), poskytování on-line elektronických publikací [bez možnosti stažení], pronájem kinematografických filmů, rozhlasové a televizní programy (výroba -), texty (psaní, zveřejňování -) kromě reklamních, vydávání textů, s výjimkou reklamních nebo náborových, výroba divadelních a/nebo jiných představení, výstavy (organizování kulturních nebo vzdělávacích -); (42) vědecké a technologické služby a související výzkum a projektování, analytické a výzkumné služby v průmyslu, navrhování a vývoj počítačového hardwaru a softwaru, design průmyslový, grafický design, navrhování (průmyslový design -), navrhování obalů, obalový design, počítačové programování, tvorba a správa webových stránek (pro třetí osoby), umělecký design.  
(511) 35, 41, 42  
(210) O-474586

(111) **313530**  
(220) 06.01.2010  
(151) 04.08.2010  
(540)

### Mystery Joker

(730) **Eagleline Limited**, 84, St. Francis Street, Balzan, BZN1424, MT  
(740) JUDr. Pavel Hrášek, advokát, Týnská 1053/21, Praha 1, 11000  
(510) (41) pořádání loterií, provozování loterií, heren a kasin, organizování, provozování a pořádání sázkových her, výherních loterií, tombol, soutěží, provozování výherních i nevýherních hracích přístrojů (automatů), služby vztahující se k hrám, sázení, hazardním hrám (včetně hazardních her na dálku), loteriím a kasinům; (43) služby spojené s ubytováním a stravováním, provozování ubytovacích zařízení, restaurací, barů, barů-heren, kaváren, vináren, bufetů a jiných provozoven s rychlým občerstvením.  
(511) 41, 43  
(210) O-473248

(111) **313634**  
(220) 28.01.2010  
(151) 11.08.2010  
(540)

### ALARM REVUE HASIČŮ A ZÁCHRANÁŘŮ

(730) **FIRE EDIT, spol. s r.o.**, Římská 2135/45, Praha 2, 12000, CZ  
(510) (16) papír a výrobky z papíru, tiskoviny, časopisy, periodika, knihy a knihařské výrobky, fotografie, kalendáře, navštívenky, plakáty apod; (35) propagační činnost, reklama; (41) vydavatelská a nakladatelská činnost.  
(511) 16, 35, 41  
(210) O-473833

(111) **313755**  
(220) 28.01.2010  
(151) 18.08.2010  
(540)



**ZELENÁ HVĚZDA**

Váš dodavatel zdravotnických prostředků

(591) Barevná  
(730) **B. Braun Medical s.r.o.**, V Parku 2335/20, Praha 4, 14800, CZ  
(510) (5) výrobky farmaceutické, hromadně vyráběné léčivé přípravky zdravotnické, hromadně vyráběné léčivé přípravky dietetické, obvazy, léčiva, léčebná kosmetika, dietetické přípravky pro léčebné účely, zdravotnické materiály a potřeby, a to obvazový materiál, pomůcky pro inkontinenci, vše v rámci této třídy; (10) přístroje a nástroje chirurgické, zubní a veterinářské, umělé údy, oči a zuby, ortopedické potřeby v rámci této třídy, materiál na sešívání ran, pomůcky pro stomiky, pomůcky ortopedické, kompresivní punčochy a návleky, pomůcky respirační a inhalační, pomůcky pro diabetiky - spotřební zdravotnický materiál, např. injekční jehly a stříkačky, přístroje na měření hladiny cukru v krvi, vše v rámci této třídy; (12) vozíky pro invalidy, včetně příslušenství; (29) dietetické přípravky pro neléčebné účely na bázi živočišné; (30) dietetické přípravky pro neléčebné účely na bázi rostlinné; (35) pomoc při řízení obchodní činnosti, obchodní administrativa, pomoc při provozování obchodů a obchodních činnostech průmyslového nebo obchodního podniku, poradenské služby ekonomického charakteru, propagační činnost a reklama; (39) doprava, balení a skladování zboží, organizování cest, distribuční činnost, zásilková služba.  
(511) 5, 10, 12, 29, 30, 35, 39  
(210) O-473801



(111) **313776**  
(220) 04.03.2010  
(151) 18.08.2010  
(540)



(730) **S-Profit Opava s.r.o.**, Jindřichov 88, Jindřichov, 79383, CZ  
(740) Václav Müller, patentový zástupce, Filipova 2016, Praha 4, 14800  
(510) (1) hnojiva, zemědělská (přírodní) hnojiva, průmyslová hnojiva, přípravky na hnojení, přípravky na regulaci růstu rostlin, fosfáty (hnojiva), rašelina (hnojivo), superfosfáty (hnojiva); (5) veterinární přípravky a substance s léčebnými účinky, přísady do krmiv pro zvířata, ptáky a ryby s léčebnými účinky, dezinfekční přípravky, pesticidy, fungicidy, herbicidy; (7) zemědělské stroje a nářadí nepoháněné ručně k základnímu zpracování půdy jako pluh, podmičáče, půdní frézy, zemědělské stroje a nářadí nepoháněné ručně k přípravě půdy, jako smyky, brány, válce, kypřiče, kombinátory, zemědělské stroje a nářadí nepoháněné ručně na hnojení půdy jako rozmetadla strojených hnojiv, zemědělské stroje na hnojení amoniakem, zemědělské stroje sečí, sázecí a přesazovací jako sazeče brambor a zeleniny, přesazovací stroje, balíčkovací stroje, zemědělské stroje a nářadí nepoháněné ručně na kultivaci v porostech jako plečky, prosekavače, pracovní plošiny, zemědělské stroje na ochranu rostlin jako postřikovače, rosiče, zmlžovače, poprašovače, zařízení na moření osiv a dezinfekci půdy, zemědělské stroje a zařízení k závlaze porostů jako čerpadla včetně potrubí, zavlažovací stroje pro zemědělské účely, zavlažovací rampy a mosty, podzemní zavlažovací systémy, včetně příslušenství pro zemědělské účely spadající do této třídy, zemědělské stroje na sklizeň píce a sklizňové stroje na zeleninu a její posklizňovou úpravu jako žací stroje tažené, nesené nebo samochodné, mulčovače, žací nakládače, sklízecí rezačky, cepové sklízecí, čechrače a mačkače, obraceče, shrnovače, sběrací nakládače, dosušovače sena, zemědělské stroje na sklizeň obilovin jako sklízecí mlátičky, lisy na slámu a píce, zemědělské stroje a nářadí nepoháněné ručně k sušení zrna a k třídění zrna jako sušičky, dosušičky, provzdušňovače, čističky, třídičky, dopravníky pásové, pneumatické nebo potrubní pneumatické, stroje na sklizeň lnu jako trhače lnu, odsemeňovače, prostírače, obraceče a sběrače lnu, zemědělské stroje a nářadí nepoháněné ručně na sklizeň brambor jako rozbíječe natě, vyorávače brambor, bramborové kombajny, vyorávací nakládače, třídicí linky, zemědělské stroje na mytí zeleniny jako pračky a myčky zeleniny, zemědělské stroje a nářadí nepoháněné ručně na sklizeň řepy jako ořezávače, vyorávače, samochodné sklízecí řepy, zemědělské stroje a nářadí nepoháněné ručně k ošetření skotu jako stroje na čištění zvířat, zařízení pro ustájení skotu, zemědělské stroje a nářadí nepoháněné ručně na přípravu krmiv jako rezačky, šrotovníky, míchače krmiv, zemědělské stroje a nářadí nepoháněné ručně pro strojní dojení včetně zařízení na ošetření a zpracování mléka jako čerpadla na mléko, zemědělská zařízení spojená s dopravou jako nakládací rampy, zdvižná zařízení pro nákladní vozy, nákladní výtahy, dopravníky, vše výše uvedené spadající do této třídy; (12) pozemní vozidla všeho druhu, zejména pro použití v zemědělství, jako traktory, malotraktory, motokultivátory a vlečné vozy (návěsy, přívěsy), vozidla pro sklizeň zemědělských plodin, vozidla pro dopravu zeminy nebo materiálů a jejich přemísťování, vozidla pro obdělávání půdy, vysokozdvizné vozíky, manipulační vozíky, pásová vozidla, trakční pomocná zařízení, součásti a příslušenství pro výše uvedené výrobky a vozidla ve tř. 12 jako kabiny řidičů, bezpečnostní rámy, sedadla, podložky sedadel a opěradla, ochranné poklapy, závěsy, závěsové stabilizátory, řetězy a spojky, tyče spráhla, vše pro použití v motorových pozemních vozidlech, ozubená kola, vložky válců, sady vložek válců včetně pístů, obsahující těsnicí vložky, podložky a kruhová těsnění, sady pro opravu převodů a os, obsahující ložiska, těsnění, těsnicí vložky, podložky a kruhová těsnění, směrová návěstí, olejové filtry, vzduchové filtry, nápravy, otočné čepy, brzdy, brzdňá obložení, brzdové čelisti, brzdící botky, podvozky, vše pro použití v motorových pozemních vozidlech, spojky, lamely, spojky, měniče kroutícího momentu, hnací řetězy, dveře, kapoty, motory, ozubená kola, hydraulické součásti, pneumatiky, kola, ráfky kol, bezpečnostní pásy, tlumiče nárazů, závěsné pružiny, volant, transmisní

hřídele, ventily duší, palivové nádržky a jejich uzávěry, ochranné kryty proti větru, stěrače a jejich ramena, vše pro použití v motorových pozemních vozidlech spadající do této třídy; (31) lesnické, zemědělské a zahradnické výrobky, semena, osiva a substráty - vše zahrnuté ve třídě 31; (37) opravy a servis zemědělských strojů a zařízení, traktorů a jejich účelových modifikací, speciálních kolových vozidel, návěsů a přívěsů, prostředků malé zemědělské mechanizace, strojů a zařízení spadajících do tř. 7 a 12, včetně jejich sestav, podsestav, součástí a náhradních dílů.

(511) 1, 5, 7, 12, 31, 37  
(210) O-474842

(111) **313869**  
(220) 10.01.2010  
(151) 25.08.2010  
(540)

## BÍLINSKÁ JATERNÍ

(730) **BOHEMIA HEALING MARIENBAD WATERS a.s.**, Anglická 271/47, Mariánské Lázně, 35301, CZ  
(740) Ing. Roman Vithous, Pavlíkova 605/12, Praha 4, 14200  
(510) (5) minerální vody pro lékařské účely; (32) minerální vody (nápoje) přírodní i ochucené.  
(511) 5, 32  
(210) O-473307

(111) **313870**  
(220) 10.01.2010  
(151) 25.08.2010  
(540)

## BÍLINSKÁ ŽALUDEČNÍ

(730) **BOHEMIA HEALING MARIENBAD WATERS a.s.**, Anglická 271/47, Mariánské Lázně, 35301, CZ  
(740) Ing. Roman Vithous, Pavlíkova 605/12, Praha 4, 14200  
(510) (5) minerální vody pro lékařské účely; (32) minerální vody (nápoje) přírodní i ochucené.  
(511) 5, 32  
(210) O-473308

(111) **313874**  
(220) 19.01.2010  
(151) 25.08.2010  
(540)



Made in Jablonec

(730) **JBX Promotion s.r.o.**, Erbenova 4172/17, Jablonec nad Nisou, 46602, CZ  
(740) **RETROPATENT s.r.o.**, Dobiášova 1246/29, Liberec, Liberec VI-Rochlice, 46006  
(510) (14) vzácné kovy a jejich slitiny a výrobky z těchto látek nebo postříbřeného, nebo pozlaceného kovu, nejsou-li uvedeny v jiných třídách, klenoty, bižuterie, drahokamy, hodinářské potřeby a chronometrické přístroje; (35) reklamní agentura, propagační činnost, pomoc při řízení obchodní činnosti, obchodní administrativa, kancelářské práce, propagační publikace - rozšiřování, obchodní informace, inzerce reklamní, reklamní texty - vydávání, inzertní a reklamní činnost, aktualizace reklamních materiálů, výstavy - organizování výstav na pomoc obchodu a výstav reklamních, přeskupování různých výrobků (kromě jejich přepravy) pro třetí osoby za účelem umožnit spotřebiteli, aby si tyto výrobky mohl pohodlně prohlížet a nakupovat, inzertní a reklamní činnost, reklama a propagace, maloobchod, velkoobchod, internetový obchod, obchod provozovaný mimo řádné provozovny, zprostředkování obchodu - a to vše s výrobky ve třídách 1 až 34; (41) umělecká agentura ve tř. 41, výchova, školení (formace), zábava, sportovní a kulturní aktivity, výstavy - organizování kulturních výstav, digitální zpracování obrazu.

(511) 14, 35, 41  
(210) O-473557

(111) **314016**  
(220) 15.02.2010  
(151) 01.09.2010  
(540)

### BETEX

- (730) **BARVY A LAKY HOSTIVAŘ, a.s.**, Průmyslová č.p. 1472, č.o. 11, Praha 10 - Hostivař, 10219, CZ  
(740) Advokátní kancelář Hartmann, Jelínek, Fráňa a partneři, s.r.o., JUDr. Pavel Fráňa, Sokolovská 5/49, Praha 8, 18600  
(510) (1) chemické výrobky určené pro průmysl, vědy a zemědělství s výjimkou výrobků pro stavební průmysl, nerostné suroviny pro chemickou výrobu (bez uhlí a ropy) s výjimkou výrobků pro stavební průmysl, impregnační prostředky, též k použití na auta, plastické hmoty-polykondenzáty a polyadukty, rozpouštědla pro fermeže a laky; (2) nátěrové hmoty (zejména barvy) a pomocné nátěrové přípravky, barvy tiskové, mořidla na kůže a dřevo, barviva, malířské nátěry, barvy, laky, pryskyřice přírodní v surovém stavu s výjimkou výrobků pro stavební průmysl, pigmenty organické, pigmentové pasty pro různé užití, barvy práškové a plniva, kovy listkové a práškové pro malíře a dekoratéry, tiskaře a umělce, fermeže, ředidla pro barvy a laky, ochranné přípravky proti korozi a deteriorizaci dřeva; (35) organizační poradenství při řízení podniku, zejména v oblasti výroby a vývoje nátěrových hmot, poskytování informací a poradenství v oboru prodeje nátěrových hmot a tiskových barev, obchodní administrativa, zásilková služba přes Internet a služby velkoobchodního prodeje v oblasti nátěrových hmot, propagační činnost.  
(511) 1, 2, 35  
(210) O-474290

(111) **314369**  
(220) 29.12.2009  
(151) 22.09.2010  
(540)



- (730) **CELPO, spol. s r.o.**, Areál PPS 1711, Očová, SK  
(740) A. Holas & partner Patentová a známková kancelář, Ing. Mgr. Hana Holasová, Křížová 105/4, Brno, 60300  
(510) (5) dietetické a diabetické potraviny upravené pro lékařské účely, dietetické a diabetické těstoviny a cereální výrobky pro lékařské účely, jedlé rostlinné vlákniny (s výjimkou poživatin) pro lékařské účely, diabetický chléb, doplňky výživy pro lékařské účely, kandis pro lékařské účely; (30) cereální výrobky, pufované cereální výrobky, müsli, čokoláda, čokoládové a nečokoládové cukrovinky, bonbóny, jemné pečivo, vánoční kolekce a jiné cukrovinky na zdobení vánočních stromčeků, pastilky (bonbóny), karamelky (bonbóny), fondán, želé (cukrovinky), komprimáty, mentolové bonbóny, čokoládové a nečokoládové tyčinky a keksy, koláče a koláčky, čokoládové nápoje, pemíky, medovníky, pralinky, puding, sladká dřeva (cukrovinky), sušenky, dorty, výrobky z kakaa, zákusky, koláče, zmrzlina, žvýkačky, pekařské droždí, kvasnice, prášek do pečiva, těsta, těsta na koláče, těstoviny, chléb všech druhů v rámci třídy, pečivo, zejména rohlíky, oplatky, suchary, biskvity, sladké a slané žemle plněné, krekrý (slané pečivo), palačinky, piškoty, pirohy (těstoviny), krupice, kukuřičná mouka, lepek, listové těsto, vločky obilné a kukuřičné, makaróny, potravinářská mouka a moučné výrobky, přípravky z obilovin, ovesná mouka a ovesné potravinářské výrobky, pšeničná mouka, chuťové přísady a příchutě do potravin (s výjimkou esencí a éterických olejů), koření a koření přípravky, vč. jejich směsí, příchutě do koláčů a zákusků (s výjimkou éterických olejů), loupáný a mletý ječmen, mouka z ječmene, výrobky z kukuřičné mouky, sójová mouka, pochutiny na bázi obilnin, rýže a výrobky z rýže, výrobky expandované a extrudované, aromatické přípravky do potravin, nálevy (na ochucení), marináda (chuťové přísady),

sůl, vč. sole konzervační a ochucené, cukr, majonéza, hořčice, kečup, sójová omáčka, tomatová omáčka, ocet; (35) zprostředkování obchodu s výrobky zařazenými ve třídách 5, 16 a 30, reklamní činnost, maloobchodní a velkoobchodní činnost s potravinami a papírenským zbožím, organizování výstav pro komerční a reklamní účely, personální poradenství, poradenské služby a pomoc při řízení obchodní činnosti, poskytování obchodních a/nebo podnikatelských informací, předvádění výrobků a předváděcí akce (služby modelek) pro reklamní účely a podporu prodeje, rozšiřování reklamních oznámení a materiálů (letáky, prospekty, tisky a vzorky) zákazníkům, zpracování, vydávání a aktualizování reklamních materiálů, vč. vydávání reklamních periodických a neperiodických publikací, vydávání reklamních a/nebo náborových textů, obchodní anebo podnikatelské informace, komerční informační kanceláře, pronájem kancelářských strojů a zařízení, marketingové studie, nábor zaměstnanců, obchodní a/nebo podnikatelský průzkum, obchodní management a podnikové poradenství, pronájem prodejních automatů.

(511) 5, 30, 35  
(210) O-473123

(111) **314488**  
(220) 13.05.2010  
(151) 22.09.2010  
(540)



- (591) Barevná  
(730) **MAFRA, a.s.**, Karla Engliše 519/11, Praha 5, Smíchov, 15000, CZ  
(740) Rott, Růžička & Guttman a spol., Vyskočilova 1566, Praha 4, Michle, 14000  
(510) (9) informace, data a databáze na elektronických, magnetických a optických nosičích všeho druhu a v elektronických, datových, informačních a telekomunikačních sítích všeho druhu, multimediální aplikace, zejména elektronické informační katalogy, časopisy a periodika, knihy v elektronické podobě, nahrané zvukové a zvukově obrazové a obrazové záznamy, včetně software na CD a DVD discích a magnetických nosičích, software pro počítače; (16) tiskoviny všeho druhu, zejména periodické a neperiodické publikace na papírových nosičích, například časopisy, noviny, knihy, prospekty, plakáty, data a databáze na papírových nosičích, kalendáře, fotografie, pohlednice, plakáty, samolepky, knihařské výrobky, informační a propagační výrobky z papíru, včetně dekoracních předmětů z papíru, obalový materiál z papíru a balicí fólie z plastu, papírové a plastové sáčky a tašky, kancelářské potřeby (vyjma nábytku); (35) zprostředkovatelské služby v oblasti obchodu s reklamou a pomoc při řízení obchodní činnosti, zprostředkování obchodních kontaktů v oblasti výrobků tříd 9, 16 a služeb tříd 35, 38, a 41, reklamní a propagační činnost, poskytování obchodních informačních produktů, například multimediálních informací pro reklamní a obchodní účely, včetně jejich vyhledávání, inzertní a propagační činnost, včetně on-line inzerce a prezentace uživatelů v počítačové síti Internet, obchodní využití sítě Internet v oblasti vyhledávacích služeb v oblasti obchodu s reklamou a e-businessu, vydávání reklamních a/nebo náborových textů, propagačních a inzertních tiskovin, rozšiřování reklamních a/nebo inzertních materiálů, obchodní průzkum a analýza trhu, marketing, organizace reklamních a obchodních předváděcích akcí výrobků a služeb, včetně obchodních výstav a jejich doprovodných akcí, například komerčních módních přehlídek, distribuce zboží a tiskovin k reklamním účelům, obchodní zastoupení tuzemských a zahraničních firem, obchodní a podnikatelský informační servis, obchodní poradenské a konzultační služby; (38) šíření elektronických informací, zpráv textových, zvukových a zvukově obrazových, například elektronických časopisů, knih a děl prostřednictvím počítačové sítě Internet a satelitů, výměna elektronických zpráv a informací, služby zabezpečující audiovizuální komunikaci prostřednictvím informačních a telekomunikačních sítí, např. počítačové sítě Internet a satelitů, šíření audiovizuálních děl, zpráva informací, anket a soutěží, odborná informační a poradenská činnost v daných oborech, televizní vysílání; (41) nakladatelství a vydavatelství

periodických a neperiodických publikací, zejména společenských, zábavních, vzdělávacích a odborných časopisů, a to tištěných na papírových nosičích i v elektronické podobě, včetně textových, zvukových a zvukově obrazových zpráv a informací na elektronických, magnetických a optických nosičích všeho druhu, ediční a publikační činnost, včetně nahrávání zvukových a zvukově obrazových nosičů a pořadů pro rozhlasové a televizní vysílání, půjčování publikací a nahraných zvukových a zvukově obrazových nosičů, produkční a agenturní činnost v oblasti zábavy, vzdělávání, kultury a sportu, včetně pořádání zábavních a vzdělávacích soutěží a akcí, hobby soutěží, zájmových klubů, setkání a přednášek, včetně akcí na podporu zdravého životního stylu a společenského uplatnění a aktivity zájmových skupin, kulturních a/nebo vzdělávacích výstav, informační, konzultační, poradenské a obstaratelské služby v oboru nakladatelské a vydavatelské činnosti, produkční a agenturní činnost v oblasti zábavy, kultury, vzdělávání, zájmové činnosti a společenských aktivit.

(511) 9, 16, 35, 38, 41  
(210) O-476674

(111) **314878**  
(220) 13.05.2010  
(151) 20.10.2010  
(540)



(591) Barevná  
(730) **DV-TRANS spol. s r.o.**, Husova 438, Přeštice, 33401, CZ  
(510) (35) obchodní administrativa; (39) doprava.  
(511) 35, 39  
(210) O-476635

(111) **314905**  
(220) 22.06.2010  
(151) 20.10.2010  
(540)



(591) Barevná  
(730) **DESK - FORM a.s.**, Osada Dukla 238, Újezdeček, 41501, CZ  
(510) (11) dřezy; (19) dřevo jako polotovary, dřevo (opracované -); (20) nábytek, nábytek (kancelářský -), nábytek (obložení -) (nekovové), nábytek (školní -), stoly (desky na -), stoly pracovní, stoly psací, stupně schodové (nekovové), desky (stolní -); (37) kuchyňská zařízení (montáž -).  
(511) 11, 19, 20, 37  
(210) O-477165

(111) **315230**  
(220) 27.05.2010  
(151) 10.11.2010  
(540)



(730) **GAMMA Property a.s.**, Perlová 371/5, Praha 1, 11000, CZ  
(740) Jana Bubeníková, Vajgarská 512/20, Praha 9 - Kyje, 19800  
(510) (35) propagační činnost, reklamní činnost, marketingová činnost, komerční služby, informační činnost, patřící do třídy 35, pořádání veletrhů pro obchodní a reklamní účely, správa hotelů; (36) realitní činnost (služby realitní kanceláře), pronájem a správa nemovitostí, poradenské služby v oblasti financování, informační služby, patřící do třídy 36, směnářské služby; (37) zprostředkovatelská činnost v oblasti stavebnictví, provádění bytových a občanských staveb a jejich oprav, stavební činnost; (38) služby informační kanceláře patřící do třídy 38, rozhlasové a televizní vysílání; (39) služby cestovní kanceláře, balení zboží a jeho přeprava, pronájem a provoz dopravních prostředků; (41) sportovní, zábavní a kulturní aktivity, rekreační služby, vzdělávací aktivity a služby, rozhlasové a televizní programy (výroba), provozování kasin, provozování herny, sázkové hry v kasinu; (42) konstrukční, projektová a inženýrská činnost v investiční výstavbě, porady a konzultace v této oblasti; (43) provozování domovů důchodců, poskytování přechodného ubytování, restaurační služby, hotelové a ubytovací služby; (44) lékařské služby, lázeňské služby, péče o hygienu a krásu osob.  
(511) 35, 36, 37, 38, 39, 41, 42, 43, 44  
(210) O-476966

(111) **315618**  
(220) 04.03.2010  
(151) 08.12.2010  
(540)



(591) Barevná  
(730) **Native PR s. r. o.**, Krocínova 1050/1, Praha 1, Staré Město, 11000, CZ  
(740) TRAPLOVÁ-HAKR-KUBÁT Advokátní a patentová kancelář, Mgr. Jana Šuranová Traplová, Přístavní 24, Praha 7, 17000  
(510) (35) zajišťování vztahů s veřejností, propagační činnost, obchodní poradenská činnost v oblasti průmyslového podniku, poradenská činnost v oblasti obchodu, zprostředkování profesionálních služeb se zaměřením na vztahy s veřejností a firemní komunikaci, vydávání propagačních a reklamních materiálů; (36) poradenská činnost v oblasti investic.  
(511) 35, 36  
(210) O-474843

(111) **315758**  
(220) 13.04.2010  
(151) 15.12.2010  
(540)

## GRABINA

(730) **GRABINA BUSINESS PARK, a.s.**, Strojnická 373, Český Těšín - Mosty, 73562, CZ

(510) (35) administrativní zpracování nákupních objednávek, agentury umělecké (obchodní vedení), aktualizování reklamních materiálů, analýzy nákladů, aranžování výkladů, příprava a vyhotovení daňového přiznání, dodavatelské služby pro třetí osoby (nákup výrobků a služeb pro jiné podniky), dražby, fakturace, fotokopírování, hospodářské (ekonomické) prognózy, inzerce poštou, kanceláře dovozní a vývozní, komerční informace a rady pro spotřebitele (spotřebitelská poradna), komerční informační kanceláře, komerční správa licencí na výroby a služby ostatních, kopírování dokumentů, marketingové studie, nábor zaměstnanců, obchodní management a podnikové poradenství, poskytování obchodních nebo podnikatelských informací, profesionální obchodní nebo podnikatelské poradenství, obchodní nebo podnikatelský průzkum, obchodní reklama (pro třetí osoby), oceňování nebo odhady lesního dřeva (nepokáceného - na stojato), oceňování obchodních podniků, oceňování vlny, organizování komerčních nebo reklamních výstav, personální poradenství, pomoc při řízení obchodní činnosti, poradenství při vedení podniků, pořádání veletrhů pro obchodní a reklamní účely, posuzování efektivnosti provozu a racionalizace práce, pracovní úřady (zprostředkovatelné práce), prezentace výrobků v komunikačních médiích pro účely maloobchodu, pronájem fotokopírovacích strojů, pronájem kancelářských strojů a zařízení, pronájem prodejních automatů, pronájem reklamní doby v komunikačních médiích, pronájem reklamních materiálů, pronájem reklamních ploch, průzkum trhu, průzkum veřejného mínění, předvádění (služby modelek) pro reklamní účely a podporu prodeje, předvádění zboží, překlad informací do počítačových databází, služby týkající se přemísťování (stěhování) provozů a podniků, přepisování, příprava inzertních sloupků, příprava mezd a výplatních listin, psaní na stroji, psaní reklamních textů, psychologické testování pro výběr zaměstnanců, reklama, reklama on line v počítačové síti, reklamní agentury, revize účtů (audit), rozhlasová reklama, rozšiřování reklamních nebo inzertních materiálů, rozšiřování vzorků zboží, řízení (poradenské služby obchodní nebo podnikatelské), řízení průmyslových nebo obchodních podniků, sekretářské služby, sestavování statistiky, služby v oblasti grafické úpravy pro reklamní účely, služby v oblasti srovnávání cen, poradenství v obchodní činnosti, správa hotelů, styky s veřejností, subdodavatelské služby (obchodní pomoc), systemizace informací do počítačových databází, telefonní služby (vzkazy) pro nepřítomné, televizní reklama, těsnopis, stenografie, účetnictví, vedení kartoték v počítači, venkovní reklama, vydávání reklamních nebo náborových, propagačních a inzertních textů, vyhledávání dat v počítačových souborech (pro třetí osoby), vyhledávání sponzorů, vyhledávání umístění nákladních vozů pomocí počítače, provádění výpisů z účtů, výstřižková služba na zprávy, zajišťování novinového předplatného (pro předplatitele), zajišťování předplatného telekomunikačních služeb (pro ostatní), zaslání reklamních materiálů zákazníkům, zpracování textů, služby v obchodní činnosti s výrobky spadajícími do tříd I až 34; (36) bankovníctví, burzovní makléřství, celní služby, clearing (zúčtování vzájemných pohledávek a závazků - bezhotovostní operace), daňové odhady (služby), důchodové fondy, elektronický převod kapitálu, finanční analýzy, finanční informace, finanční odhady a oceňování (pojišťovnictví, bankovníctví, nemovitosti), finanční poradenství, finanční řízení, finanční služby, finanční sponzorování, home banking (domácí bankovní služby), hypotéky (poskytování půjček), informace o pojištění, jednatelství, kanceláře pro inkasování pohledávek, kapitálové investice, kauce, záruky, garance, kreditní karty (služby), kurzovní záznamy na burze, leasing, likvidace podniků (služby - finanční záležitosti), makléřství, jednatelství, vedení nájemních/činžovních domů, zprostředkování nemovitostí, oceňování numismatických sbírek, oceňování nemovitostí, oceňování šperků, odhady cen oprav (finanční oceňování), organizování sbírek, ověřování šeků, platby na splátky, uzavírání pojistek, pojistky životní (životní pojištění), pojištění-technické služby (statistika), pojištění (při námořní přepravě), nemocenské pojištění, poradenství v oblasti pojištění, pronájem farem, pronájem nájemních/činžovních domů, pronájem nemovitostí, pronajímání kanceláří (nemovitosti), půjčka (záruční, zástavní), půjčky (financování), realitní kanceláře, shromažďování prostředků na dobročinné účely, směnárenské služby, spořitelny, správa majetku, správa nemovitostí, oceňování starozhrobností, ubytovací kanceláře (byty, místnosti), oceňování uměleckých děl, úrazové pojištění (uzavírání smluv), úschova cenností, úschovní služby, úschova v bezpečnostních schránkách, služby týkající se úvěrových karet,

úvěrové ústavy, úvěrové banky, uzavírání pojistek proti požáru, vybírání nájemného, vydávání cenných papírů, vydávání cestovních šeků, vydávání kreditních karet, vyplácení důchodů, oceňování známek, zprostředkování pojištění; (37) antikoroziní nátěry pro vozidla, antikoroziní úprava, asfaltování, bezpečnostní schránky (údržba a opravy), cestářství (dláždění), cínování (opětné), čalounění, čalounické opravy, čištění, čištění automobilů, čištění nebo broušení pemzou, čištění oken, čištění šatstva, čištění ulic, demolice budov, deratizace, opravy deštníky, dezinfekce, doplňování kazet s tonerem, důlní těžba, hornictví, instalování a opravy elektrických spotřebičů, opravy fotografických přístrojů, údržba a opravy hořáků a kahanů, hubení škůdců, s výjimkou pro zemědělské účely, chemické čištění, instalace a opravy chladicích zařízení, informace o opravách, instalace dveří a oken, izolování proti vlhkosti, izolování staveb, montáž, údržba a opravy kancelářských strojů a zařízení, klempířství a instalatérství, instalace a opravy klimatizačních zařízení, kominické služby, čištění a opravy kotlů, údržba, čištění a opravy kůží a kožešin, montáž kuchyňských zařízení, lakování, glazurování, leštění vozidel, údržba a opravy letadel, stavba lodí, malování a natírání interiérů a exteriérů, mandlování, mazání vozidel, montáže lešení, údržba a opravy motorových vozidel, mytí automobilů, mytí dopravních prostředků, údržba nábytku, ostření a broušení nožů, nýtování, obnova motorů (použitých nebo částečně zničených), obnova strojů (použitých nebo částečně zničených), opravy obuvi a šatstva, odrušování elektrických přístrojů, opravy hodin, opravy automobilů, opravy bezpečnostních zámků, opravy oděvů, montáž a opravy pecí, pískování, vulkanizace pneumatik - opravy, montáž, údržba a opravy počítačového vybavení (hardware), podmořské opravy, podmořské stavitelství, pokrývačské služby (práce), poplašné systémy (alarmy) proti vloupání (instalace a opravy), povrchová těžba, povrchové čištění budov (fasád, vnějších ploch), požární hlásiče (instalace a opravy), praní plenek, praní prádla, praní a čištění, opravy a údržba promítacích přístrojů, pronájem bagrů a rypadel, pronájem buldozerů, pronájem čisticích strojů, pronájem stavebních strojů a zařízení, protektorování pneumatik, stavby přístavních hrází a přístavů, půjčování jeřábů (stavební zařízení), půjčování silničních zametacích strojů, opravy pump a čerpadel, malování nebo opravy reklamních tabulí, restaurování hudebních nástrojů, restaurování nábytku, restaurování uměleckých děl, servisní stanice vozidel - doplňování paliva a údržba, stavby a opravy skladů, opravy slunečníků, stavby a údržba ropovodů, stavby továren, stavební dozor, stavební informace, stavebnictví, stavitelství, montáž, údržba a opravy strojů, štukování, sádrování, tapetování, instalace a opravy telefonů, montáž a opravy topných zařízení, údržba a opravy trezorů, údržba plaveckých bazénů, údržba vozidel, úklid interiérů (budov), umělecká truhlářská výroba a opravy, vrtání studní, výroba umělého sněhu, výstavba obchodních stánků a obchodů, instalace a opravy výtahů, instalace a opravy zavlažovacích zařízení, zedníci - zednické služby, žehlení prádla; (38) elektronická pošta, elektronické nástěnky (telekomunikační služby), komunikace telefonní, mobilní telefony (komunikace), počítačová komunikace, posílání zpráv, poskytování internetových diskusních fór, poskytování přístupu k databázím, poskytování telekomunikačních kanálů pro teleshoppingové služby, poskytování telekomunikačních připojení ke globální počítačové síti, poskytování uživatelského přístupu ke globální počítačové síti, pronájem přístupového času ke globálnímu počítačovému síťmi, pronájem zařízení pro přenos informací, přenašení pomocí satelitních družic, přenašení telegramů, přenos faxem, přenos zpráv a obrazových informací pomocí počítače, půjčování faxů, půjčování modemů, půjčování telefonů, půjčování telekomunikačních zařízení, rozhlasové vysílání, služby hlasové pošty, směrovací a spojovací služby pro telekomunikace, spojení pomocí sítí optických vláken, telefonické služby, telegrafická komunikace, telegrafní služby, informace o telekomunikacích, telekonference (služby dálkových konferencí), televizní vysílání, televizní služby, tiskové agentury, vysílání kabelové televize, výzvy (služby poskytované rádiem, telefonem nebo jinými elektronickými komunikačními prostředky), zaslání telegramů; (39) autobusová doprava, automobilová doprava, pronájem automobilů, balení zboží, cestování (rezervace), dodávka zboží poštou, dodávky květin, informace o dopravě, doprava (rezervace), doprava a skladování odpadu, doprava ropovodem, dopravci, dopravní informace, doprovázení turistů, doručovací služby, kurýrské služby, doručování balíků, doručování novin a časopisů, doručování zboží, dovoz, doprava, frankování pošty, kurýrní služby (dokumenty nebo zboží), letecká doprava, lodě (vyprošťování, vyzdvihování), lodivodství, pilotování, lodní doprava, lodní trajektová doprava, lodní doprava zboží, nakládání, resp. vykládání, kamionová nákladní doprava, námořní doprava, nošení, obsluhování zdymadel, odtahování dopravních prostředků při poruchách, organizování okružních výletů, organizování zájezdů, osobní doprava, služby parkování automobilů, podmořské záchranné práce, prohlídky turistické, pronájem autokarů, pronájem automobilů, pronájem garáží, pronájem koní, pronájem

lodí, pronájem mrazicích boxů, pronájem nákladních vozidel a kamiónů, pronájem parkovacích ploch, pronájem potápěčských zvonů (kesonů), pronájem skladišť, pronájem skladovacích kontejnerů, pronajímání plavidel (člunů, lodí), přeprava cenností, přeprava nábytku, přeprava turistů, převozy sanitkou, půjčování kolečkových židlí (pojízdných křesel), půjčování nosičů na automobily, půjčování potápěčských skafandrů, půjčování závodních automobilů, remorkáž, rezervace místenek, rozbíjení ledu, rozvod vody (distribuce), rozvod elektřiny (distribuce), rozvod energie (distribuce), říční doprava, služby řidičů, skladování, informace o skladování, skladování elektronicky uložených dat nebo dokumentů, skladování lodí, skladování zboží, služby v dopravě a přepravě, expedice, taxislužba, tramvajová doprava, transport vlečnými čluny, zásobování vodou, vykládání nákladu, služby poskytované výletními loděmi, vypouštění satelitů pro třetí osoby, záchrana lodí, plavidel, záchranné služby, záchranné služby v dopravě, balení zboží, zprostředkování dopravy (zasílatelství), zprostředkování námořní dopravy, zprostředkování přepravy, železniční doprava; (40) apretace textilií, služby spojené s barvením, barvení kožešin, barvení kůže, barvení látek, barvení obuvi, barvení textilu a textilií, bělení látek, broušení, cínování, čištění povrchů, čištění vzduchu, dámské krejčovství, dekontaminace nebezpečných látek, zpracování dřeva, elektrolytické pokovování, fotosazba, fukání skla, frézování, galvanizace, pokovování, hlubotisk (fotografické leptání), hoblování, chromování, informace o zpracování materiálů, kácení a zpracování dřeva, kadmiování, kalandrování tkanin, kalení kovů, zhotovování kopií klíčů, konzervování potravin a nápojů, kopírování fotografických snímků, výroba kotlů, kovářství, koželužství, kreslení, rýsování laserem, zpracování kůží a kožešin, laminování, lemování nebo obšívání látek, leštění kožešin, leštění kůže, saténování, leštění optických skel, leštění třením, likvidace odpadu, lisování ovoce, litografické tisky, magnetizace, mandlování, mletí, mlynářství, montáž materiálů na objednávku (pro třetí osoby), nemačková úprava šatstva, odlévání kovů, odstraňování pachů z ovzduší, ofsetový tisk, ohnivzdorná úprava textilu, osvěžování vzduchu, pánské krejčovství, zpracování papíru, pokovování, plátování, poniklování, plátování niklem, porážka zvířat, povrchové barevné tónování oken, pozlacování, plátování zlatem, preparování živočichů, pronájem klimatizačních zařízení, pronájem pletacích strojů, pronájem prostorového topení, pronajímání generátorů, prošívání příkrývek (dek), protimolová úprava kožešin, protimolová úprava textilií, předsrážení látek, rafinace (čištění), rámování uměleckých děl, recyklace odpadu, rytí (gravírování), řezání pilou, sedlářství, služby separace barev, sitotisk, snování, spalování odpadu, stříbření, plátování stříbrem, stříhání látek (stříhová služba), svařování, úprava a zpracování textilu, tisk vzorů, tiskárny, třídění odpadů a recyklovatelného materiálu, úprava a zpracování kovů, úprava oděvů, úprava papíru (konečná), uzení potravin, vazby publikací, knihářství, zpracování vlny, úprava vody, vodovzdorná úprava látek, vulkanizace (úprava materiálů), vydělávání kůží, vypalování keramiky, výroba energie, vyšívání, vyvolávání filmů, zmrazování potravin, zpracování kinematografických filmů, zpracování kožešin, zpracování odpadu, zpracování ropy, služby zubních techniků; (41) cirkusy, dabing, dálkové studium, dětské jesle a školky, digitální zpracování obrazu (služby), diskotéky (služby), divadelní představení, drezura zvířat, elektronické publikování (DTP), služby v oblasti estrád, filmová studia, filmová tvorba, filmové projekce, fotografování, fotografování na mikrofilm, provozování golfových hřišť, gymnastický výcvik, hraní o peníze, informace o možnostech rekreace, informace o možnostech zábavy, informace o výchově a vzdělávání, internátní školy, kaligrafické služby, poskytování služeb karaoke - hudební doprovod písní dle výběru zpěváka, provozování kasin, služby kempinků, výchovně-zábavné klubové služby, kluby zdraví (služby), knihovny (půjčovny knih), služby pojízdných knihoven, koncertní síně a sály, měření času při sportovních disciplínách, provozování muzea, náboženská výchova, nahrávací studia (služby), nahrávání videopásek, noční kluby, obrazové zpravodajství, organizace a pořádání koncertů, organizování a vedení kolokvií, organizování a vedení konferencí, organizování a vedení kongresů, organizování a vedení seminářů, organizování a vedení sympozií, organizování kulturních nebo vzdělávacích výstav, organizování plesů, organizování představení (manažerské služby), organizování soutěží (vzdělávacích nebo zábavných), organizování sportovních soutěží, služby poskytované orchestry, plánování a organizování večírků, poradenství pro volbu povolání, pořádání a řízení pracovních setkání (školení), pořádání loterií, pořádání soutěží krásy, poskytování on-line elektronických publikací (bez možnosti stažení), praktický výcvik, prázdninové tábory (služby - zábava), pronájem audio nahrávek, pronájem dekorací, pronájem divadelních dekorací, pronájem rozhlasových a televizních přijímačů, pronájem stadionů, pronájem videorekordérů, pronajímání osvětlovacích zařízení pro divadla nebo televizní studia, pronajímání tenisových dvorců, provozování her on-line (z

počítačové sítě), provozování heren, provozování sportovních zařízení, provozování zoologických zahrad, předprodej vstupenek, překladatelské služby, psaní scénářů, psaní textů (jiných než reklamních), půjčování audio zařízení, půjčování filmových promítaček a příslušenství, půjčování filmů, půjčování potápěčské výstroje, půjčování sportovního nářadí s výjimkou dopravních prostředků, půjčování videokamer, půjčování videopásek, služby pro oddech a rekreaci, reportérské služby, rozhlasová zábava, skládání hudby (služby), služby v oblasti grafické úpravy jiné než pro reklamní účely, služby v oblasti prodeje vstupenek (zábava), stříh videopásků, školství, tělesná výchova, televizní zábava, opatřování titulků, tlumočení posunkové řeči, umělecké módní agentury, vydávání knih, vydávání textů s výjimkou reklamních nebo náborových, výroba divadelních a/nebo jiných představení, výroba rozhlasových a televizních programů, výroba videofilmů, vyučování, vzdělávání, zábava, pobavení, zábavné parky, zkoušení, přezkoušení, živé vystoupení (organizování); (42) aktualizace počítačových programů, analýzy těžby ropných polí, architektonické poradenství, architektura, bakteriologický výzkum, biologický výzkum, expertízy, fyzikální výzkum, geodézie, geologické expertízy, geologický průzkum, geologický výzkum, grafický design, hosting webových stránek, chemické analýzy, chemický výzkum, instalace počítačových programů, interiérová výzdoba, inženýrské práce (expertízy), kalibrování (měření), kontrola kvality, kontrola ropných věží, konzultace v oblasti počítačového softwaru, kopírování počítačových programů, navrhování (průmyslový design), navrhování obalů, obalový design, obnova počítačových dat (regenerace), oděvní návrhářství, ověřování pravosti uměleckých děl, plánování městské výstavby, počítačové programování, počítačové systémové analýzy, podmořský výzkum, poradenství v oblasti počítačového hardware, poskytování vyhledávačů pro Internet, projektová činnost, studie technických projektů, projektování, pronájem počítačového softwaru, pronájem počítačů, pronájem webových serverů, průmyslový design, průzkum ropných polí, předpovědi počasí, meteorologické služby, přenos dat nebo dokumentů z fyzických nosičů na elektronické nosiče, převod (konverze) dat a počítačových programů (ne fyzický), ropa (ropný průzkum), služby v oblasti chemie, služby v oblasti ochrany proti počítačovým virům, technický průzkum, textil (zkoušení), tvorba a správa webových stránek (pro třetí osoby), tvorba počítačových systémů, tvorba software (počítačových programů), údržba počítačových programů, vytvoření umělého deště, konzultace v oblasti úspor energie, technické kontroly vozidel, vývoj a výzkum nových výrobků, výzkum v oblasti kosmetiky, výzkum v oboru strojírenství, výzkum v oblasti ochrany životního prostředí, zkoušky materiálů; (43) bary (služby), bufety, dětské jesle, domovy důchodců, hotelové služby, jídelny a závodní jídelny, kavárny, motely (služby), penziony, penziony pro zvířata, poskytování přechodného ubytování, prázdninové tábory (ubytovací služby), pronájem přenosných staveb, pronajímání jednacích místností, provozování kempů, půjčování stanů, půjčování židlí, stolů, prostírání a nápojového skla, restaurace, rezervace hotelů, rezervace penzionů, rezervace přechodného ubytování, samoobslužné restaurace, turistické noclehárny, ubytovací služby (hotely, penziony), zásobování; (44) aranžování květin, aromaterapeutické služby, farmaceutické poradenství, fyzioterapie, chov zvířat, implantace vlasů, kadeřnické salóny, kliniky nebo sanatoria (soukromé), krevní banky (služby), lázeňské služby, léčba toxikomanů, léčení stromů, lékařské služby, letecké a pozemní rozprašování hnojiv a jiných zemědělských chemických látek, manikúra, masáže, návrhy pro tvorbu krajiny, nemocnice (služby), neurologie (chiropraktika), ničení plevele, ničení škůdců v zemědělství, oploďňování in vitro, optici (služby), ošetřovatelské služby, pamí lázně, péče o čistotu domácích zvířat, plastická chirurgie, porodní asistentky (služby), pronájem zemědělských nástrojů a zařízení, pronajímání zdravotních (zdravotnických) zařízení, psycholog (služby), rostlinné školky, salóny krásy, sanatoria, sanatoria, zotavovny, služby lékárníků při přípravě receptů, služby solárií, služby v oblasti sauny, služby vizážistů, stomatologie, telemedicínské služby, tetování, údržba trávníků, umělé oploďňování, úprava (česání) zvířat, útluky (domovy - hospice), veřejné lázně pro hygienické účely, veterinární pomoc, zahradní architektura (služby), zahradnické služby, zahradnictví, zdravotní péče, zdravotnická střediska, zhotovování věnců; (45) adopční agentury, právnícké komerční služby, pátrání, ochrana duševního vlastnictví, licence k průmyslovým právům, správa autorských práv, poradenství v oblasti duševního vlastnictví, arbitrážní služby, detektivní kanceláře, doprovod, hašení požárů, hlídání dětí, hlídání domácích zvířat, hlídání domů, sestavování horoskopů, kontrola továren pro bezpečnostní účely, kontrola zavazadel pro bezpečnostní účely, kremace, zpopelnění, manželské a předmanželské poradny, monitorování bezpečnostních a poplašených zařízení, noční hlídací služba, organizace náboženských setkání, osobní strážce, otevírání bezpečnostních zámků, pátrání po nezvěstných osobách, pohřby, pohřební služby, poradenství v oblasti bezpečnosti, poskytování



licenci na počítačový software (právní služby), pronájem hasicích přístrojů, pronájem požárních hlásičů, půjčování obleků a večerních šatů, půjčování oděvů, registrace názvů domén (právní služby), seznamovací služby, strážní hlídka, vyhledávání informací o předcích osob, zprostředkovatelství (mediace), ztráty a nálezy.

(511) 35, 36, 37, 38, 39, 40, 41, 42, 43, 44, 45  
(210) O-475870

(111) **316766**  
(220) 12.10.2010  
(151) 16.02.2011  
(540)



(111) **315869**  
(220) 04.06.2010  
(151) 21.12.2010  
(540)

### AMAGRO

(730) **AMAGRO s.r.o.**, 28. pluku 27/443, Praha 10, 10100, CZ  
(510) (1) chemické výrobky pro zemědělství, zahradnictví a lesnictví, hnojiva a stimulanty růstu pro rostlinnou výrobu; (42) výzkum a vývoj v oblasti přírodních věd; (44) poskytování služeb v zemědělství, zahradnictví a lesnictví, především poradenský servis v oblasti obhospodařování půdy.  
(511) 1, 42, 44  
(210) O-477189

(730) **Česká republika - Ministerstvo vnitra**, Nad Štolou 3, Praha 7, 17034, CZ  
(510) (6) reklamní a propagační výrobky kovové, botičky kovové na znehybnění kol automobilů, desky pamětní kovové, dopravní značky kovové (s výjimkou světelných a mechanických), držadla kovová, držadla nožů kovová, hřebíky, identifikační štítky kovové, parkovací konstrukce pro jízdní kola, klíče, kontejnery kovové, lahve na stlačený plyn kovové, kovové nádoby (jako obal), poštovní schránky kovové, pouta, reklamní sloupky kovové, sošky z obecných kovů; (8) nářadí a nástroje s ručním pohonem, nože, vidličky a lžíce, sečné zbraně, břitvy, bodáky, čepele, dýky, mačety, meče, obušky, otvíráky (neelektrické), policejní obušky, přístroje, šavle, zbraně sečné a bodné; (9) potápěčské masky, potápěčské oděvy, potápěčské přístroje, potápěčské rukavice, pravítka (měřicí nástroje), prevence dopravních nehod (odrazové nášivky na oděvy), prilby ochranné, radary, radiotelefonní zařízení, rychloměry, tachometry, měřiče rychlosti, signalizační zařízení v případě požáru, simulátory řízení a ovládaní vozidel, snímáče obrazu, skenery, světelná signalizace, blikáče, tachometry, měřiče vzdálenosti pro vozidla, ukazovátka (světelná elektronická), vysílací zařízení, vysílačky, záchranné přístroje a vybavení, záchranné pásy, záchranné vesty, zaměřovací dalekohledy, teleskopy pro střelné zbraně; (12) vozidla, dopravní prostředky pozemní, vzdušné nebo vodní, auta, autobusy, automobily, balóny, bezpečnostní pásy pro sedadla vozidel, bezpečnostní sedačky pro děti, čluny, dálkově řízená vozidla [jiná než hračky], elektromobily, houkačky pro vozidla, jízdní kola, letadla, lodě, motocykly, nákladní auta, padáky, poplašná zabezpečovací zařízení pro vozidla, přivěsný obytný vůz, přivěsy (za vozidla), sportovní auta; (13) střelné zbraně, střelivo (munice) a střely, výbušniny, ohňostroje, kulometry, lovecké střelné zbraně, lučičky spouští zbraní a pušek, mířidla, hledáčky střelných zbraní, munice pro střelné zbraně, munice, střelivo, nábojnice, náboje, nábojnicové pouzdro, nárameníky na zbraně, pažby, pistole (zbraně), plničky nábojnic, plynové zbraně (slzné), pouzdra na pušky, pušky, pyrotechnické výrobky, revolvery, rozbušky, zlotovorné zbraně, sportovní střelné zbraně, vzduchové pistole (zbraně); (14) amulety, brože, hodinky, spony a jehlice do kravaty, manžetové knoflíky, medaile, medailony, měděné žetony, mince, nádobí stříbrné, nádobí z drahých kovů, náramky, náušnice, odznaky z drahých kovů, ozdobné jehlice, ozdoby (šperky), prsteny, pozlacené výrobky, spony do kravat, špendlíky (šperky), špendlíky do kravat, umělecká díla z drahých kovů; (16) papír, lepenka a výrobky z těchto materiálů, které nejsou zařazeny do jiných tříd, tiskárenské výrobky, fotografie, papírenské zboží, učební a vyučovací pomůcky, plastické obaly, štočky, kancelářské, reklamní a propagační výrobky z papíru, blahopřání, blahopřání hudební, bloky (papírníkové výrobky), brožury, desky, dopisní papír, etikety, formuláře, grafické reprodukcce, grafické znaky, grafiky, gummy na mazání, kancelářské potřeby, karty, knihy, lepenka (výrobky z ní), lepty, listky, mapy, nálepky, noviny, nože na papír, obálky, obaly na spisy, oběžníky, obtisky, oznámení, papír dopisní, papírové ubrousky, páska lepicí, pastelky, pečete, periodika, plakáty, podložky, podušky na razítkování, pohlednice, praporky, pravítka, prospekty, příručky, publikace, razítka, ročenky, samolepky, štítky pro adresy, těžítka, tikety, tiskopisy, záložky do knih, zpěvníky; (18) kůže, imitace kůže, výrobky z těchto materiálů, kufry a zavazadla, deštníky, slunečníky, hole, aktovky, batohy, brašny, klíčenky (kožená galanterie), klobouky kožené, náhubky, nášivky v rámci této třídy, obaly na oděvy (cestovní), pásky (kožené), peněženky, postroje, ruksaky, řemínky (kožené), sáčky jako obaly (kožené); (21) sklo, porcelán a výrobky z nich; (24) propagační a reklamní výrobky z tkaniny a textilií; (25) oděvy, obuv, kloboučnické zboží, barety, bundy, čapky, klobouky, čelenky, čepele, kabáty, kalhoty, kapuce, kombinézy, kostýmy, obleky, košile, oblečení, pláštěnky, ponožky, prádlo, pulovry, punčocháče, rukavice, saka, uniformy, svetry, bundy sportovní, šály; (26) výšivky, knoflíky, špendlíky; (28) hry,

(111) **316268**  
(220) 02.02.2010  
(151) 19.01.2011  
(540)

### KORUNNÍ

(730) **Karlovarská Korunní s.r.o.**, Stráž nad Ohří č. p. 77, Stráž nad Ohří, 36301, CZ  
(740) Langrova, s.r.o., Skrétova 1011/48, Plzeň, Jižní Předměstí, 30100  
(510) (5) léčivé nápoje, minerální potravinové doplňky v tuhém i tekutém stavu, diabetické a dietetické nápoje pro lékařské účely, nápoje pro kojení; (32) nealkoholické nápoje, minerální vody přírodní, ochucené stolní a pramenité vody, sycené nápoje nealkoholické, ovocné šťávy, sirupy a přípravky ke zhotovování nápojů, piva; (35) zprostředkování obchodní činnosti pro výrobky uvedené ve třídách 5, 32 a 33, propagační a reklamní činnost, průzkumy trhu, pronájem reklamních míst.  
(511) 5, 32, 35  
(210) O-473942

(111) **316733**  
(220) 12.08.2010  
(151) 16.02.2011  
(540)

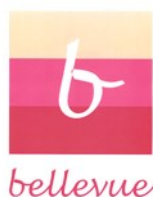

(591) Barevná  
(730) **Zátiší Catering Group a.s.**, Novotného lávka 5, Praha 1, 11000, CZ  
(740) NS Legal advokátní kancelář, s.r.o., Mgr. Petr Nípl, Na Pankráci 449/11, Praha 4, 140 00  
(510) (43) kavárny a restaurace.  
(511) 43  
(210) O-478723



- hračky, vánoční ozdoby, autíčka, autíčka na hraní, automobilové modely zmenšené, hry společenské, loutky, míče; (30) cukr, cukrovinky, bonbóny, čaj, čokoláda, mandle, nápoje kávové, kakaové, čokoládové, nápoje na bázi čaje, přísady do nápojů, jiné než esence, žvýkačky; (32) minerální vody, nealkoholické nápoje, nápoje, šťávy ovocné, sirupy; (34) zápalky, křesadla, tabatěrky; (35) propagační činnost, reklama, obchodní administrativa, kancelářské práce, nábor zaměstnanců, personální poradenství, překlad a systematizace informací do počítačových databází, poradenství odborné obchodní, personální, při vedení podniků, v obchodní činnosti, podnikové (obchodní management), průzkum trhu, průzkum veřejného mínění, příprava mezd a výplatních listin, reklama (propagace), reklamní materiály (pronájem, aktualizování, zaslání zákazníkům, rozšiřování zákazníkům) (letáky, prospekty, tisky, vzorky), sekretářské služby, správa hotelů, styky s veřejností, televizní reklama, testování (psychologické) pro výběr zaměstnanců, venkovní reklama, nábor zaměstnanců; (36) správa, správa majetku, správa nemovitostí; (38) spoje (komunikace), poskytování a zprostředkování informací prostřednictvím sítí elektronických komunikací, elektronická pošta, komunikace (telefonní), mobilní telefony (komunikace), počítačová komunikace, posílání zpráv, přenos faxem, přenos zpráv a obrázků pomocí počítačů, telefonické služby, telekonference; (39) doprava, doručovací služby, kurýrské služby, pronájem parkovacích ploch, přeprava; (41) výchova, vzdělávání, sportovní a kulturní aktivity, internátní školy, konference, muzea, školení (pořádání a řízení), školení, vyučování, školství, tělesná výchova, výcvik, vydávání elektronických knih a časopisů on-line, vydávání knih, vyučování, vzdělávání, živá vystoupení, vydavatelská a nakladatelská činnost; (42) vědecké a technologické služby a související výzkum a projektování, analytické a výzkumné služby, navrhování a vývoj počítačového hardware a software, aktualizace počítačových programů, analýzy chemické, expertizy, fyzikální (výzkum), hosting webových stránek, chemické analýzy, chemický výzkum, instalace počítačových programů, inženýrské práce (expertizy), ověřování pravosti uměleckých děl, pátrání, výzkum (biologický), výzkum (fyzikální), výzkum (geologický), výzkum bakteriologický, výzkum v oblasti chemie, výzkum v oblasti kosmetiky, výzkum v oboru strojírenství, webové stránky (tvorba a správa), zkoušky materiálů; (43) služby zajišťující stravování a nápoje, dočasné ubytování, bufety, hotelové služby, hotely, jídelny a závodní jídelny, prázdninové tábory (ubytovací služby), provoz hotelového ubytování, provozování kempů, restaurace; (45) právní služby, pátrání, bezpečnostní služby pro ochranu majetku a jednotlivců, bezpečnost, detektivní kanceláře, kontrola pro bezpečnostní účely, kontrola zavazadel pro bezpečnostní účely, pátrání po nezvěstných osobách, strážní hlídka, vyhledávání informací v oblasti bezpečnosti a o předcích osob, zajišťování ochrany osob, ostraha a ochrana majetku, doprovod, hlídka noční služba, osobní strážce, poradenství v oblasti bezpečnosti, strážní hlídka, ochrana bezpečnosti osob a majetku a veřejného pořádku, předcházení trestné činnosti, zabezpečování úkolů na úseku vnitřního pořádku a bezpečnosti.
- (511) 6, 8, 9, 12, 13, 14, 16, 18, 21, 24, 25, 26, 28, 30, 32, 34, 35, 36, 38, 39, 41, 42, 43, 45
- (210) O-480109

- (111) **316767**  
(220) 12.10.2010  
(151) 16.02.2011  
(540)



- (730) **Česká republika - Ministerstvo vnitra**, Nad Štolou 3, Praha 7, 17034, CZ
- (510) (6) reklamní a propagační výrobky kovové, botičky kovové na znehynbění kol automobilů, desky pamětní kovové, dopravní značky kovové (s výjimkou světelných a mechanických), držadla kovová, držadla nožů kovová, hřebíky, identifikační štítky kovové, parkovací konstrukce pro jízdní kola, klíče, kontejnery kovové, lahve na stlačený plyn kovové, kovové nádoby (jako obal), poštovní schránky kovové, pouta, reklamní sloupky kovové, sošky z obecných kovů; (8) nářadí a nástroje s ručním

pohonem, nože, vidličky a lžíce, sečné zbraně, břitvy, bodáky, čepele, dýky, mačety, meče, obušky, otvíráky (neelektrické), policejní obušky, přístroje, šavle, zbraně sečné a bodné; (9) potápěčské masky, potápěčské oděvy, potápěčské přístroje, potápěčské rukavice, pravítka (měřicí nástroje), prevence dopravních nehod (odrazové nášivky na oděvy), přílby ochranné, radary, radiotelefonní zařízení, rychloměry, tachometry, měřiče rychlosti, signalizační zařízení v případě požáru, simulátory řízení a ovládání vozidel, snímače obrazu, skenery, světelná signalizace, blikáče, tachometry, měřiče vzdálenosti pro vozidla, ukazovátka (světelná elektronická), vysílací zařízení, vysílačky, záchranné přístroje a vybavení, záchranné pásy, záchranné vesty, zaměřovací dalekohledy, teleskopy pro střelné zbraně; (12) vozidla, dopravní prostředky pozemní, vzdušné nebo vodní, auta, autobusy, automobily, balóny, bezpečnostní pásy pro sedadla vozidel, bezpečnostní sedačky pro děti, čluny, dálkově řízená vozidla [jiná než hračky], elektromobily, houkačky pro vozidla, jízdní kola, letadla, lodě, motocykly, nákladní auta, padáky, poplašná zabezpečovací zařízení pro vozidla, přívěsný obytný vůz, přívěsy (za vozidla), sportovní auta; (13) střelné zbraně, střelivo (munice) a střely, výbušniny, ohňostroje, kulometry, lovecké střelné zbraně, lučičky spouští zbraní a pušek, mířidla, hledáčky střelných zbraní, munice pro střelné zbraně, munice, střelivo, nábojnice, náboje, nábojnicové pouzdro, nárameníky na zbraně, pažby, pistole (zbraně), plničky nábojnic, plynové zbraně (slzné), pouzdra na pušky, pušky, pyrotechnické výrobky, revolvery, rožňovačky, slzotvorné zbraně, sportovní střelné zbraně, vzduchové pistole (zbraně); (14) amulety, brože, hodinky, spony a jehlice do kravaty, manžetové knoflíky, medaile, medailony, měděné žetony, mince, nádobí stříbrné, nádobí z drahých kovů, náramky, náušnice, odznaky z drahých kovů, ozdobné jehlice, ozdoby (šperky), prsteny, pozlacené výrobky, spony do kravát, špendlíky (šperky), špendlíky do kravát, umělecká díla z drahých kovů; (16) papír, lepenka a výrobky z těchto materiálů, které nejsou zařazeny do jiných tříd, tiskárenské výrobky, fotografie, papírenské zboží, učební a vyučovací pomůcky, plastické obaly, štočky, kancelářské, reklamní a propagační výrobky z papíru, blahopřání, blahopřání hudební, bloky (papírníkové výrobky), brožury, desky, dopisní papír, etikety, formuláře, grafické reprodukcce, grafické znaky, grafiky, gummy na mazání, kancelářské potřeby, karty, knihy, lepenka (výrobky z ní), lepty, listky, mapy, nálepky, noviny, nože na papír, obálky, obaly na spisy, oběžníky, obtisky, oznámení, papír dopisní, papírové ubrousky, páska lepicí, pastelky, pečete, periodika, plakáty, podložky, podušky na razítkování, pohlednice, praporky, pravítka, prospekty, příručky, publikace, razítka, ročenky, samolepky, štítky pro adresy, těžítka, tikety, tiskopisy, záložky do knih, zpěvníky; (18) kůže, imitace kůže, výrobky z těchto materiálů, kufrů a zavazadel, deštníky, slunečníky, hole, aktovky, batohy, brašny, klíčenky (kožená galanterie), kloboučky kožené, náhubky, nášivky v rámci této třídy, obaly na oděvy (cestovní), pásy (kožené), peněženky, postroje, ruksaky, řemínky (kožené), sáčky jako obaly (kožené); (21) sklo, porcelán a výrobky z nich; (24) propagační a reklamní výrobky z tkaniny a textilií; (25) oděvy, obuv, kloboučnické zboží, barety, bundy, čapky, kloboučky, čelenky, čepele, kabáty, kalhoty, kapuce, kombinézy, kostýmy, obleky, košile, oblečení, pláštěnky, ponožky, prádlo, pulovry, punčocháče, rukavice, saka, uniformy, svetry, bundy sportovní, šály; (26) výšivky, knoflíky, špendlíky; (28) hry, hračky, vánoční ozdoby, autíčka, autíčka na hraní, automobilové modely zmenšené, hry společenské, loutky, míče; (30) cukr, cukrovinky, bonbóny, čaj, čokoláda, mandle, nápoje kávové, kakaové, čokoládové, nápoje na bázi čaje, přísady do nápojů, jiné než esence, žvýkačky; (32) minerální vody, nealkoholické nápoje, nápoje, šťávy ovocné, sirupy; (34) zápalky, křesadla, tabatěrky; (35) propagační činnost, reklama, obchodní administrativa, kancelářské práce, nábor zaměstnanců, personální poradenství, překlad a systematizace informací do počítačových databází, poradenství odborné obchodní, personální, při vedení podniků, v obchodní činnosti, podnikové (obchodní management), průzkum trhu, průzkum veřejného mínění, příprava mezd a výplatních listin, reklama (propagace), reklamní materiály (pronájem, aktualizování, zaslání zákazníkům, rozšiřování zákazníkům) (letáky, prospekty, tisky, vzorky), sekretářské služby, správa hotelů, styky s veřejností, televizní reklama, testování (psychologické) pro výběr zaměstnanců, venkovní reklama, nábor zaměstnanců; (36) správa, správa majetku, správa nemovitostí; (38) spoje (komunikace), poskytování a zprostředkování informací prostřednictvím sítí elektronických komunikací, elektronická pošta, komunikace (telefonní), mobilní telefony (komunikace), počítačová komunikace, posílání zpráv, přenos faxem, přenos zpráv a obrázků pomocí počítačů, telefonické služby, telekonference; (39) doprava, doručovací služby, kurýrské služby, pronájem parkovacích ploch, přeprava; (41) výchova, vzdělávání, sportovní a kulturní aktivity, internátní školy, konference, muzea, školení (pořádání a řízení), školení, vyučování, školství, tělesná výchova, výcvik, vydávání elektronických knih a časopisů on-line, vydávání knih, vyučování, vzdělávání, živá vystoupení, vydavatelská a

nakladatelská činnost; (42) vědecké a technologické služby a související výzkum a projektování, analytické a výzkumné služby, navrhování a vývoj počítačového hardware a software, aktualizace počítačových programů, analýzy chemické, expertizy, fyzikální (výzkum), hosting webových stránek, chemické analýzy, chemický výzkum, instalace počítačových programů, inženýrské práce (expertizy), ověřování pravosti uměleckých děl, pátrání, výzkum (biologický), výzkum (fyzikální), výzkum (geologický), výzkum bakteriologický, výzkum v oblasti chemie, výzkum v oblasti kosmetiky, výzkum v oboru strojírenství, webové stránky (tvorba a správa), zkoušky materiálů; (43) služby zajišťující stravování a nápoje, dočasné ubytování, bufety, hotelové služby, hotely, jídelny a závodní jídelny, prázdninové tábory (ubytovací služby), provoz hotelového ubytování, provozování kempů, restaurace; (45) právní služby, pátrání, bezpečnostní služby pro ochranu majetku a jednotlivců, bezpečnost, detektivní kanceláře, kontrola pro bezpečnostní účely, kontrola zavazadel pro bezpečnostní účely, pátrání po nezvěstných osobách, strážní hlídka, vyhledávání informací v oblasti bezpečnosti a o předcích osob, zajišťování ochrany osob, ostraha a ochrana majetku, doprovod, hlídání noční služba, osobní strážce, poradenství v oblasti bezpečnosti, strážní hlídka, ochrana bezpečnosti osob a majetku a veřejného pořádku, předcházení trestné činnosti, zabezpečování úkolů na úseku vnitřního pořádku a bezpečnosti.

- (511) 6, 8, 9, 12, 13, 14, 16, 18, 21, 24, 25, 26, 28, 30, 32, 34, 35, 36, 38, 39, 41, 42, 43, 45  
(210) O-480110

- (111) **316768**  
(220) 12.10.2010  
(151) 16.02.2011  
(540)



- (730) **Česká republika - Ministerstvo vnitra**, Nad Štolou 3, Praha 7, 17034, CZ

(510) (6) reklamní a propagační výrobky kovové, botičky kovové na znehynění kol automobilů, desky pamětní kovové, dopravní značky kovové (s výjimkou světelných a mechanických), držadla kovová, držadla nožů kovová, hřebíky, identifikační štítky kovové, parkovací konstrukce pro jízdní kola, klíče, kontejnery kovové, lahve na stlačený plyn kovové, kovové nádoby (jako obal), poštovní schránky kovové, pouta, reklamní sloupky kovové, sošky z obecných kovů; (8) nářadí a nástroje s ručním pohonem, nože, vidličky a lžice, sečné zbraně, břitvy, bodáky, čepele, dýky, mačety, meče, obušky, otvíráky (neelektrické), policejní obušky, přístroje, šavle, zbraně sečné a bodné; (9) potápěčské masky, potápěčské oděvy, potápěčské přístroje, potápěčské rukavice, pravítka (měřicí nástroje), prevence dopravních nehod (odrazové nášivky na oděvy), přílby ochranné, radary, radiotelefonní zařízení, rychloměry, tachometry, měřiče rychlosti, signalizační zařízení v případě požáru, simulátory řízení a ovládání vozidel, snímače obrazu, skenery, světelná signalizace, blikáče, tachometry, měřiče vzdálenosti pro vozidla, ukazovátko (světelná elektronická), vysílací zařízení, vysílačky, záchranné přístroje a vybavení, záchranné pásy, záchranné vesty, zaměřovací dalekohledy, teleskopy pro střelné zbraně; (12) vozidla, dopravní prostředky pozemní, vzdušné nebo vodní, auta, autobusy, automobily, balóny, bezpečnostní pásy pro sedadla vozidel, bezpečnostní sedačky pro děti, čluny, dálkově řízená vozidla [jiná než hračky], elektromobily, houkačky pro vozidla, jízdní kola, letadla, lodě, motocykly, nákladní auta, padáky, poplašná zabezpečovací zařízení pro vozidla, přívěsný obytný vůz, přívěsy (za vozidla), sportovní auta; (13) střelné zbraně, střelivo (munice) a střely, výbušniny, ohňostroje, kulometry, lovecké střelné zbraně, lučičky spouští zbraní a pušek, mířidla, hledáčky střelných zbraní, munice pro střelné zbraně, munice, střelivo, nábojnice, náboje, nábojnicové pouzdro, nárameníky na zbraně, pažby, pistole (zbraně), plničky nábojnic, plynové zbraně (slzné), pouzdra na pušky, pušky, pyrotechnické výrobky, revolvery, rozbušky, slzotvorné zbraně, sportovní střelné zbraně, vzduchové pistole (zbraně); (14) amulety, brože, hodinky, spony a jehlice do kravaty, manžetové knoflíky, medaile,

medailony, měděné žetony, mince, nádoby stříbrné, nádoby z drahých kovů, náramky, náušnice, odznaky z drahých kovů, ozdobné jehlice, ozdoby (šperky), prsteny, pozlacené výrobky, spony do kravat, špendlíky (šperky), špendlíky do kravat, umělecká díla z drahých kovů; (16) papír, lepenka a výrobky z těchto materiálů, které nejsou zařazeny do jiných tříd, tiskárenské výrobky, fotografie, papírenské zboží, učební a vyučovací pomůcky, plastické obaly, štočky, kancelářské, reklamní a propagační výrobky z papíru, blahopřání, blahopřání hudební, bloky (papířnické výrobky), brožury, desky, dopisní papír, etikety, formuláře, grafické reprodukcce, grafické znaky, grafiky, gummy na mazání, kancelářské potřeby, karty, knihy, lepenka (výrobky z ní), lepty, lístky, mapy, nálepky, noviny, nože na papír, obálky, obaly na spisy, oběžníky, obtisky, oznámení, papír dopisní, papírové ubrousky, páska lepicí, pastelky, pečete, periodika, plakáty, podložky, podušky na razítkování, pohlednice, praporky, pravítka, prospekty, příručky, publikace, razítka, ročenky, samolepky, štítky pro adresy, těžítka, tikety, tiskopisy, záložky do knih, zpěvníky; (18) kůže, imitace kůže, výrobky z těchto materiálů, kufrý a zavazadla, deštníky, slunečníky, hole, aktovky, batohy, brašny, klíčenky (kožené galanterie), klobouky kožené, náhubky, nášivky v rámci této třídy, obaly na oděvy (cestovní), pásy (kožené), peněženky, postroje, ruksaky, řemínky (kožené), sáčky jako obaly (kožené); (21) sklo, porcelán a výrobky z nich; (24) propagační a reklamní výrobky z tkaniny a textilií; (25) oděvy, obuv, kloboučnické zboží, baret, bundy, čapky, klobouky, čelenky, čepice, kabáty, kalhoty, kapuce, kombinézy, kostýmy, obleky, košile, oblečení, pláštěnky, ponožky, prádlo, pulovry, punčocháče, rukavice, saka, uniformy, svetry, bundy sportovní, šály; (26) vyšivky, knoflíky, špendlíky; (28) hry, hračky, vánoční ozdoby, autička, autička na hraní, automobilové modely zmenšené, hry společenské, loutky, míče; (30) cukr, cukrovinky, bonbóny, čaj, čokoláda, mandle, nápoje kávové, kakaové, čokoládové, nápoje na bázi čaje, přísady do nápojů, jiné než esence, žvýkačky; (32) minerální vody, nealkoholické nápoje, nápoje, šťávy ovocné, sirupy; (34) zápalky, křesadla, tabatěrky; (35) propagační činnost, reklama, obchodní administrativa, kancelářské práce, nábor zaměstnanců, personální poradenství, překlad a systematizace informací do počítačových databází, poradenství odborné obchodní, personální, při vedení podniků, v obchodní činnosti, podnikové (obchodní management), průzkum trhu, průzkum veřejného mínění, příprava mezd a výplatních listin, reklama (propagace), reklamní materiály (pronájem, aktualizování, zasílání zákazníkům, rozšiřování zákazníkům) (letáky, prospekty, tisky, vzorky), sekretářské služby, správa hotelů, styky s veřejností, televizní reklama, testování (psychologické) pro výběr zaměstnanců, venkovní reklama, nábor zaměstnanců; (36) správa, správa majetku, správa nemovitostí; (38) spoje (komunikace), poskytování a zprostředkování informací prostřednictvím sítí elektronických komunikací, elektronická pošta, komunikace (telefonní), mobilní telefony (komunikace), počítačová komunikace, posílání zpráv, přenos faxem, přenos zpráv a obrázků pomocí počítačů, telefonické služby, telekonference; (39) doprava, doručovací služby, kurýrské služby, pronájem parkovacích ploch, přeprava; (41) výchova, vzdělávání, sportovní a kulturní aktivity, internátní školy, konference, muzea, školení (pořádání a řízení), školení, vyučování, školství, tělesná výchova, výcvik, vydávání elektronických knih a časopisů on-line, vydávání knih, vyučování, vzdělávání, živá vystoupení, vydavatelská a nakladatelská činnost; (42) vědecké a technologické služby a související výzkum a projektování, analytické a výzkumné služby, navrhování a vývoj počítačového hardware a software, aktualizace počítačových programů, analýzy chemické, expertizy, fyzikální (výzkum), hosting webových stránek, chemické analýzy, chemický výzkum, instalace počítačových programů, inženýrské práce (expertizy), ověřování pravosti uměleckých děl, pátrání, výzkum (biologický), výzkum (fyzikální), výzkum (geologický), výzkum bakteriologický, výzkum v oblasti chemie, výzkum v oblasti kosmetiky, výzkum v oboru strojírenství, webové stránky (tvorba a správa), zkoušky materiálů; (43) služby zajišťující stravování a nápoje, dočasné ubytování, bufety, hotelové služby, hotely, jídelny a závodní jídelny, prázdninové tábory (ubytovací služby), provoz hotelového ubytování, provozování kempů, restaurace; (45) právní služby, pátrání, bezpečnostní služby pro ochranu majetku a jednotlivců, bezpečnost, detektivní kanceláře, kontrola pro bezpečnostní účely, kontrola zavazadel pro bezpečnostní účely, pátrání po nezvěstných osobách, strážní hlídka, vyhledávání informací v oblasti bezpečnosti a o předcích osob, zajišťování ochrany osob, ostraha a ochrana majetku, doprovod, hlídání noční služba, osobní strážce, poradenství v oblasti bezpečnosti, strážní hlídka, ochrana bezpečnosti osob a majetku a veřejného pořádku, předcházení trestné činnosti, zabezpečování úkolů na úseku vnitřního pořádku a bezpečnosti.

- (511) 6, 8, 9, 12, 13, 14, 16, 18, 21, 24, 25, 26, 28, 30, 32, 34, 35, 36, 38, 39, 41, 42, 43, 45  
(210) O-480111

(111) **316769**  
(220) 12.10.2010  
(151) 16.02.2011  
(540)



(730) **Česká republika - Ministerstvo vnitra**, Nad Štolou 3, Praha 7, 17034, CZ

(510) (6) reklamní a propagační výrobky kovové, botičky kovové na znehybnění kol automobilů, desky pamětní kovové, dopravní značky kovové (s výjimkou světelných a mechanických), držadla kovová, držadla nožů kovová, hřebíky, identifikační štítky kovové, parkovací konstrukce pro jízdní kola, klíče, kontejnery kovové, lahve na stlačený plyn kovové, kovové nádoby (jako obal), poštovní schránky kovové, pouta, reklamní sloupky kovové, sošky z obecných kovů; (8) nářadí a nástroje s ručním pohonem, nože, vidličky a lžice, sečné zbraně, břitvy, bodáky, čepele, dýky, mačety, meče, obušky, otvíráky (neelektrické), policejní obušky, přístroje, šavle, zbraně sečné a bodné; (9) potápěčské masky, potápěčské oděvy, potápěčské přístroje, potápěčské rukavice, pravítka (měřicí nástroje), prevence dopravních nehod (odrazové nášivky na oděvy), přílby ochranné, radary, radiotelefonní zařízení, rychloměry, tachometry, měřiče rychlosti, signalizační zařízení v případě požáru, simulátory řízení a ovládání vozidel, snímače obrazu, skenery, světelná signalizace, blikáče, tachometry, měřiče vzdálenosti pro vozidla, ukazovátka (světelná elektronická), vysílací zařízení, vysílačky, záchranné přístroje a vybavení, záchranné pásy, záchranné vesty, zaměřovací dalekohledy, teleskopy pro střelné zbraně; (12) vozidla, dopravní prostředky pozemní, vzdušné nebo vodní, auta, autobusy, automobily, balóny, bezpečnostní pásy pro sedadla vozidel, bezpečnostní sedačky pro děti, čluny, dálkově řízená vozidla [jiná než hračky], elektromobily, houkačky pro vozidla, jízdní kola, letadla, lodě, motocykly, nákladní auta, padáky, poplašná zabezpečovací zařízení pro vozidla, přívěsný obytný vůz, přívěsy (za vozidla), sportovní auta; (13) střelné zbraně, střelivo (munice) a střely, výbušniny, ohňostroje, kulometry, lovecké střelné zbraně, lučičky spouští zbraní a pušek, mířidla, hledáčky střelných zbraní, munice pro střelné zbraně, munice, střelivo, nábojnice, náboje, nábojnicové pouzdro, nárameníky na zbraně, pažby, pistole (zbraně), plničky nábojnic, plynové zbraně (slzné), sluzdra na pušky, pušky, pyrotechnické výrobky, revolvery, rozbušky, srotovorné zbraně, sportovní střelné zbraně, vzduchové pistole (zbraně); (14) amulety, brože, hodinky, spony a jehlice do kravaty, manžetové knoflíky, medaile, medailony, měděné žetony, mince, nádobí stříbrné, nádobí z drahých kovů, náramky, náušnice, odznaky z drahých kovů, ozdobné jehlice, ozdoby (šperky), prsteny, pozlacené výrobky, spony do kravat, špendlíky (šperky), špendlíky do kravat, umělecká díla z drahých kovů; (16) papír, lepenka a výrobky z těchto materiálů, které nejsou zařazeny do jiných tříd, tiskárenské výrobky, fotografie, papírenské zboží, učební a vyučovací pomůcky, plastické obaly, štočky, kancelářské, reklamní a propagační výrobky z papíru, blahopřání, blahopřání hudební, bloky (papírenské výrobky), brožury, desky, dopisní papír, etikety, formuláře, grafické reprodukce, grafické znaky, grafiky, gumy na mazání, kancelářské potřeby, karty, knihy, lepenka (výrobky z ní), lepty, lístky, mapy, nálepky, noviny, nože na papír, obálky, obaly na spisy, oběžníky, obtisky, oznámení, papír dopisní, papírové ubrusy, páska lepicí, pastelky, pečeti, periodika, plakáty, podložky, podušky na razítkování, pohlednice, praporky, pravítka, prospekty, příručky, publikace, razítka, ročenky, samolepky, štítky pro adresy, těžítka, tikety, tiskopisy, záložky do knih, zpěvníky; (18) kůže, imitace kůže, výrobky z těchto materiálů, kufry a zavazadla, deštníky, slunečníky, hole, aktovky, batohy, brašny, klíčenky (kožené galanterie), klobouky kožené, náhubky, nášivky v rámci této třídy, obaly na oděvy (cestovní), pásy (kožené), peněženky, postroje, ruksaky, řemínky (kožené), sáčky jako obaly (kožené); (21) sklo, porcelán a výrobky z nich; (24) propagační a reklamní výrobky z tkaniny a textilií; (25) oděvy, obuv, kloboučnické zboží, baret, bundy, čapky, klobouky, čelenky, čepele, kabáty, kalhoty, kapuce, kombinézy, kostýmy, obleky, košile, oblečení, pláštěnky, ponožky, prádlo, pulovry, punčocháče, rukavice, saka, uniformy,

svetry, bundy sportovní, šály; (26) výšivky, knoflíky, špendlíky; (28) hry, hračky, vánoční ozdoby, autička, autička na hrani, automobilové modely zmenšené, hry společenské, loutky, míče; (30) cukr, cukrovinky, bonbóny, čaj, čokoláda, mandle, nápoje kávové, kakaové, čokoládové, nápoje na bázi čaje, přísady do nápojů, jiné než esence, žvýkačky; (32) minerální vody, nealkoholické nápoje, nápoje, šťávy ovocné, sirupy; (34) zápalky, křesadla, tabatěrky; (35) propagační činnost, reklama, obchodní administrativa, kancelářské práce, nábor zaměstnanců, personální poradenství, překlad a systematizace informací do počítačových databází, poradenství odborné obchodní, personální, při vedení podniků, v obchodní činnosti, podnikové (obchodní management), průzkum trhu, průzkum veřejného mínění, příprava mezd a výplatních listin, reklama (propagace), reklamní materiály (pronájem, aktualizování, zasílání zákazníkům, rozšiřování zákazníkům) (letáky, prospekty, tisky, vzorky), sekretářské služby, správa hotelů, styky s veřejností, televizní reklama, testování (psychologické) pro výběr zaměstnanců, venkovní reklama, nábor zaměstnanců; (36) správa, správa majetku, správa nemovitostí; (38) spoje (komunikace), poskytování a zprostředkování informací prostřednictvím sítí elektronických komunikací, elektronická pošta, komunikace (telefonní), mobilní telefony (komunikace), počítačová komunikace, posílání zpráv, přenos faxem, přenos zpráv a obrázků pomocí počítačů, telefonické služby, telekonference; (39) doprava, doručovací služby, kurýrní služby, pronájem parkovacích ploch, přeprava; (41) výchova, vzdělávání, sportovní a kulturní aktivity, internátní školy, konference, muzea, školení (pořádání a řízení), školení, vyučování, školství, tělesná výchova, výcvik, vydávání elektronických knih a časopisů on-line, vydávání knih, vyučování, vzdělávání, živá vystoupení, vydavatelská a nakladatelská činnost; (42) vědecké a technologické služby a související výzkum a projektování, analytické a výzkumné služby, navrhování a vývoj počítačového hardware a software, aktualizace počítačových programů, analýzy chemické, expertízy, fyzikální (výzkum), hosting webových stránek, chemické analýzy, chemický výzkum, instalace počítačových programů, inženýrské práce (expertízy), ověřování pravosti uměleckých děl, pátrání, výzkum (biologický), výzkum (fyzikální), výzkum (geologický), výzkum bakteriologický, výzkum v oblasti chemie, výzkum v oblasti kosmetiky, výzkum v oboru strojírenství, webové stránky (tvorba a správa), zkoušky materiálů; (43) služby zajišťující stravování a nápoje, dočasné ubytování, bufety, hotelové služby, hotely, jídelny a závodní jídelny, prázdninové tábory (ubytovací služby), provoz hotelového ubytování, provozování kempů, restaurace; (45) právní služby, pátrání, bezpečnostní služby pro ochranu majetku a jednotlivců, bezpečnost, detektivní kanceláře, kontrola pro bezpečnostní účely, kontrola zavazadel pro bezpečnostní účely, pátrání po nezvěstných osobách, strážní hlídka, vyhledávání informací v oblasti bezpečnosti a o předcích osob, zajišťování ochrany osob, ostraha a ochrana majetku, doprovod, hlídací noční služba, osobní strážce, poradenství v oblasti bezpečnosti, strážní hlídka, ochrana bezpečnosti osob a majetku a veřejného pořádku, předcházení trestné činnosti, zabezpečování úkolů na úseku vnitřního pořádku a bezpečnosti.

(511) 6, 8, 9, 12, 13, 14, 16, 18, 21, 24, 25, 26, 28, 30, 32, 34, 35, 36, 38, 39, 41, 42, 43, 45

(210) O-480113

(111) **316770**  
(220) 12.10.2010  
(151) 16.02.2011  
(540)



(730) **Česká republika - Ministerstvo vnitra**, Nad Štolou 3, Praha 7, 17034, CZ

(510) (6) reklamní a propagační výrobky kovové, botičky kovové na znehybnění kol automobilů, desky pamětní kovové, dopravní značky kovové (s výjimkou světelných a mechanických), držadla kovová, držadla nožů kovová, hřebíky, identifikační štítky kovové, parkovací konstrukce pro jízdní kola, klíče, kontejnery kovové, lahve na stlačený plyn kovové, kovové nádoby (jako obal), poštovní schránky kovové, pouta, reklamní

sloupy kovové, sošky z obecných kovů; (8) nářadí a nástroje s ručním pohonem, nože, vidličky a lžice, sečné zbraně, břitvy, bodáky, čepele, dýky, mačety, meče, obušky, otvíráky (neelektrické), policejní obušky, přístroje, šavle, zbraně sečné a bodné; (9) potápěčské masky, potápěčské oděvy, potápěčské přístroje, potápěčské rukavice, pravítka (měřicí nástroje), prevence dopravních nehod (odrazové nášivky na oděvy), přílby ochranné, radary, radiotelefonní zařízení, rychloměry, tachometry, měřiče rychlosti, signalizační zařízení v případě požáru, simulátory řízení a ovládání vozidel, snímače obrazu, skenery, světelná signalizace, blikače, tachometry, měřiče vzdálenosti pro vozidla, ukazovátka (světelná elektronická), vysílací zařízení, vysílačky, záchranné přístroje a vybavení, záchranné pásy, záchranné vesty, zaměřovací dalekohledy, teleskopy pro střelné zbraně; (12) vozidla, dopravní prostředky pozemní, vzdušné nebo vodní, auta, autobusy, automobily, balóny, bezpečnostní pásy pro sedadla vozidel, bezpečnostní sedačky pro děti, čluny, dálkově řízená vozidla [jiná než hračky], elektromobily, houkačky pro vozidla, jízdní kola, letadla, lodě, motocykly, nákladní auta, padáky, poplašná zabezpečovací zařízení pro vozidla, přívěsný obytný vůz, přívěsy (za vozidla), sportovní auta; (13) střelné zbraně, střelivo (munice) a střely, výbušniny, ohňostroje, kulometry, lovecké střelné zbraně, lučičky spouští zbraní a pušek, mířidla, hledáčky střelných zbraní, munice pro střelné zbraně, munice, střelivo, nábojnice, náboje, nábojnicové pouzdro, nárameníky na zbraně, pažby, pistole (zbraně), plničky nábojnic, plynové zbraně (slzné), pouzdra na pušky, pušky, pyrotechnické výrobky, revolvery, rozbušky, slzotvorné zbraně, sportovní střelné zbraně, vzduchové pistole (zbraně); (14) amulety, brože, hodinky, spony a jehlice do kravaty, manžetové knoflíky, medaile, medailony, měděné žetony, mince, nádobí stříbrné, nádobí z drahých kovů, náramky, náušnice, odznaky z drahých kovů, ozdobné jehlice, ozdoby (šperky), prsteny, pozlacené výrobky, spony do kravát, špendlíky (šperky), špendlíky do kravát, umělecká díla z drahých kovů; (16) papír, lepenka a výrobky z těchto materiálů, které nejsou zařazeny do jiných tříd, tiskárenské výrobky, fotografie, papírenské zboží, učební a vyučovací pomůcky, plastické obaly, štočky, kancelářské, reklamní a propagační výrobky z papíru, blahopřání, blahopřání hudební, bloky (papírnické výrobky), brožury, desky, dopisní papír, etikety, formuláře, grafické reprodukcce, grafické znaky, grafiky, gumy na mazání, kancelářské potřeby, karty, knihy, lepenka (výrobky z ní), lepty, lístky, mapy, nálepky, noviny, nože na papír, obálky, obaly na spisy, oběžníky, obtisky, oznámení, papír dopisní, papírové ubrousky, páska lepicí, pastelky, pečeti, periodika, plakáty, podložky, podušky na razítkování, pohlednice, praporky, pravítka, prospekty, příručky, publikace, razítka, ročenky, samolepky, štítky pro adresy, těžítka, tikety, tiskopisy, záložky do knih, zpěvníky; (18) kůže, imitace kůže, výrobky z těchto materiálů, kufry a zavazadla, deštníky, slunečníky, hole, aktovky, batohy, brašny, klíčenky (kožená galanterie), klobouky kožené, náhubky, nášivky v rámci této třídy, obaly na oděvy (cestovní), pásky (kožené), peněženky, postroje, ruksaky, řemínky (kožené), sáčky jako obaly (kožené); (21) sklo, porcelán a výrobky z nich; (24) propagační a reklamní výrobky z tkaniny a textilií; (25) oděvy, obuv, kloboučnické zboží, baret, bundy, čapky, klobouky, čelenky, čepice, kabáty, kalhoty, kapuce, kombinézy, kostýmy, obleky, košile, oblečení, pláštěnky, ponožky, prádlo, pulovry, punočháče, rukavice, saka, uniformy, svetry, bundy sportovní, šály; (26) výšivky, knoflíky, špendlíky; (28) hry, hračky, vánoční ozdoby, autička, autička na hrani, automobilové modely zmenšené, hry společenské, loutky, míče; (30) cukr, cukrovinky, bonbóny, čaj, čokoláda, mandle, nápoje kávové, kakaové, čokoládové, nápoje na bázi čaje, přísady do nápojů, jiné než esence, žvýkačky; (32) minerální vody, nealkoholické nápoje, nápoje, šťávy ovocné, sirupy; (34) zápalky, křesadla, tabatěrky; (35) propagační činnost, reklama, obchodní administrativa, kancelářské práce, nábor zaměstnanců, personální poradenství, překlad a systematizace informací do počítačových databází, poradenství odborné obchodní, personální, při vedení podniků, v obchodní činnosti, podnikové (obchodní management), průzkum trhu, průzkum veřejného mínění, příprava mezd a výplatních listin, reklama (propagace), reklamní materiály (pronájem, aktualizování, zaslání zákazníkům, rozšiřování zákazníkům) (letáky, prospekty, tisky, vzorky), sekretářské služby, správa hotelů, styky s veřejností, televizní reklama, testování (psychologické) pro výběr zaměstnanců, venkovní reklama, nábor zaměstnanců; (36) správa, správa majetku, správa nemovitostí; (38) spoje (komunikace), poskytování a zprostředkování informací prostřednictvím sítí elektronických komunikací, elektronická pošta, komunikace (telefonní), mobilní telefony (komunikace), počítačová komunikace, posílání zpráv, přenos faxem, přenos zpráv a obrázků pomocí počítačů, telefonické služby, telekonference; (39) doprava, doručovací služby, kurýrské služby, pronájem parkovacích ploch, přeprava; (41) výchova, vzdělávání, sportovní a kulturní aktivity, interní školy, konference, muzea, školení (pořádání a řízení), školení, vyučování, školství, tělesná výchova, výcvik, vydávání elektronických knih a časopisů on-line,

vydávání knih, vyučování, vzdělávání, živá vystoupení, vydavatelská a nakladatelská činnost; (42) vědecké a technologické služby a související výzkum a projektování, analytické a výzkumné služby, navrhování a vývoj počítačového hardware a software, aktualizace počítačových programů, analýzy chemické, expertizy, fyzikální (výzkum), hosting webových stránek, chemické analýzy, chemický výzkum, instalace počítačových programů, inženýrské práce (expertizy), ověřování pravosti uměleckých děl, pátrání, výzkum (biologický), výzkum (fyzikální), výzkum (geologický), výzkum bakteriologický, výzkum v oblasti chemie, výzkum v oblasti kosmetiky, výzkum v oboru strojírenství, webové stránky (tvorba a správa), zkoušky materiálů; (43) služby zajišťující stravování a nápoje, dočasné ubytování, bufety, hotelové služby, hotely, jídelny a závodní jídelny, prázdninové tábory (ubytovací služby), provoz hotelového ubytování, provozování kempů, restaurace; (45) právní služby, pátrání, bezpečnostní služby pro ochranu majetku a jednotlivců, bezpečnost, detektivní kanceláře, kontrola pro bezpečnostní účely, kontrola zavazadel pro bezpečnostní účely, pátrání po nezvěstných osobách, strážní hlídka, vyhledávání informací v oblasti bezpečnosti a o předcích osob, zajišťování ochrany osob, ostraha a ochrana majetku, doprovod, hlídací noční služba, osobní strážce, poradenství v oblasti bezpečnosti, strážní hlídka, ochrana bezpečnosti osob a majetku a veřejného pořádku, předcházení trestné činnosti, zabezpečování úkolů na úseku vnitřního pořádku a bezpečnosti.

(511) 6, 8, 9, 12, 13, 14, 16, 18, 21, 24, 25, 26, 28, 30, 32, 34, 35, 36, 38, 39, 41, 42, 43, 45

(210) O-480114

(111) **316771**

(220) 12.10.2010

(151) 16.02.2011

(540)



(730) Česká republika - Ministerstvo vnitra, Nad Štolou 3, Praha 7, 17034, CZ

(510) (6) reklamní a propagační výrobky kovové, botičky kovové na znehynění kol automobilů, desky pamětní kovové, dopravní značky kovové (s výjimkou světelných a mechanických), držadla kovová, držadla nožů kovová, hřebíky, identifikační štítky kovové, parkovací konstrukce pro jízdní kola, klíče, kontejnery kovové, lahve na stlačený plyn kovové, kovové nádoby (jako obal), poštovní schránky kovové, pouta, reklamní sloupy kovové, sošky z obecných kovů; (8) nářadí a nástroje s ručním pohonem, nože, vidličky a lžice, sečné zbraně, břitvy, bodáky, čepele, dýky, mačety, meče, obušky, otvíráky (neelektrické), policejní obušky, přístroje, šavle, zbraně sečné a bodné; (9) potápěčské masky, potápěčské oděvy, potápěčské přístroje, potápěčské rukavice, pravítka (měřicí nástroje), prevence dopravních nehod (odrazové nášivky na oděvy), přílby ochranné, radary, radiotelefonní zařízení, rychloměry, tachometry, měřiče rychlosti, signalizační zařízení v případě požáru, simulátory řízení a ovládání vozidel, snímače obrazu, skenery, světelná signalizace, blikače, tachometry, měřiče vzdálenosti pro vozidla, ukazovátka (světelná elektronická), vysílací zařízení, vysílačky, záchranné přístroje a vybavení, záchranné pásy, záchranné vesty, zaměřovací dalekohledy, teleskopy pro střelné zbraně; (12) vozidla, dopravní prostředky pozemní, vzdušné nebo vodní, auta, autobusy, automobily, balóny, bezpečnostní pásy pro sedadla vozidel, bezpečnostní sedačky pro děti, čluny, dálkově řízená vozidla [jiná než hračky], elektromobily, houkačky pro vozidla, jízdní kola, letadla, lodě, motocykly, nákladní auta, padáky, poplašná zabezpečovací zařízení pro vozidla, přívěsný obytný vůz, přívěsy (za vozidla), sportovní auta; (13) střelné zbraně, střelivo (munice) a střely, výbušniny, ohňostroje, kulometry, lovecké střelné zbraně, lučičky spouští zbraní a pušek, mířidla, hledáčky střelných zbraní, munice pro střelné zbraně, munice, střelivo, nábojnice, náboje, nábojnicové pouzdro, nárameníky na zbraně, pažby, pistole (zbraně), plničky nábojnic, plynové zbraně (slzné), pouzdra na pušky, pušky, pyrotechnické výrobky, revolvery, rozbušky, slzotvorné zbraně, sportovní střelné zbraně, vzduchové pistole (zbraně); (14) amulety, brože,

hodinky, spony a jehlice do kravaty, manžetové knoflíky, medaile, medailony, měděné žetony, mince, nádobí stříbrné, nádobí z drahých kovů, náramky, náušnice, odznaky z drahých kovů, ozdobné jehlice, ozdoby (šperky), prsteny, pozlacené výrobky, spony do kravat, špendlíky (šperky), špendlíky do kravat, umělecká díla z drahých kovů; (16) papír, lepenka a výrobky z těchto materiálů, které nejsou zařazeny do jiných tříd, tiskárenské výrobky, fotografie, papírenské zboží, učební a vyučovací pomůcky, plastické obaly, štočky, kancelářské, reklamní a propagační výrobky z papíru, blahopřání, blahopřání hudební, bloky (papírníkové výrobky), brožury, desky, dopisní papír, etikety, formuláře, grafické reprodukcce, grafické znaky, grafiky, gummy na mazání, kancelářské potřeby, karty, knihy, lepenka (výrobky z ní), lepty, lístky, mapy, nálepky, noviny, nože na papír, obálky, obaly na spisy, oběžníky, obtisky, oznámení, papír dopisní, papírové ubrousky, páska lepicí, pastelky, pečeti, periodika, plakáty, podložky, podušky na razítkování, pohlednice, praporky, pravítka, prospekty, příručky, publikace, razítka, ročenky, samolepky, štítky pro adresy, těžítka, tikety, tiskopisy, záložky do knih, zpěvníky; (18) kůže, imitace kůže, výrobky z těchto materiálů, kufrů a zavazadel, deštníky, slunečníky, hole, aktovky, batohy, brašny, klíčenky (kožená galanterie), klobouky kožené, náhubky, nášivky v rámci této třídy, obaly na oděvy (cestovní), pásky (kožené), peněženky, postroje, ruksaky, řemínky (kožené), sáčky jako obaly (kožené); (21) sklo, porcelán a výrobky z nich; (24) propagační a reklamní výrobky z tkaniny a textilií; (25) oděvy, obuv, kloboučnické zboží, baret, bundy, čapky, klobouky, čelenky, čepice, kabáty, kalhoty, kapuce, kombinézy, kostýmy, obleky, košile, oblečení, pláštěnky, ponožky, prádlo, pulovry, punčocháče, rukavice, saka, uniformy, svetry, bundy sportovní, šály; (26) výšivky, knoflíky, špendlíky; (28) hry, hračky, vánoční ozdoby, autička, autička na hrani, automobilové modely zmenšené, hry společenské, loutky, míče; (30) cukr, cukrovinky, bonbóny, čaj, čokoláda, mandle, nápoje kávové, kakaové, čokoládové, nápoje na bázi čaje, přísady do nápojů, jiné než esence, živýkačky; (32) minerální vody, nealkoholické nápoje, nápoje, šťávy ovocné, sirupy; (34) zápalky, křesadla, tabatěrky; (35) propagační činnost, reklama, obchodní administrativa, kancelářské práce, nábor zaměstnanců, personální poradenství, překlad a systematizace informací do počítačových databází, poradenství odborné obchodní, personální, při vedení podniků, v obchodní činnosti, podnikové (obchodní management), průzkum trhu, průzkum veřejného mínění, příprava mezd a výplatních listin, reklama (propagace), reklamní materiály (pronájem, aktualizování, zaslání zákazníkům, rozšiřování zákazníkům) (letáky, prospekty, tisky, vzorky), sekretářské služby, správa hotelů, styky s veřejností, televizní reklama, testování (psychologické) pro výběr zaměstnanců, venkovní reklama, nábor zaměstnanců; (36) správa, správa majetku, správa nemovitostí; (38) spoje (komunikace), poskytování a zprostředkování informací prostřednictvím sítí elektronických komunikací, elektronická pošta, komunikace (telefonní), mobilní telefony (komunikace), počítačová komunikace, posílání zpráv, přenos faxem, přenos zpráv a obrázků pomocí počítačů, telefonické služby, telekonference; (39) doprava, doručovací služby, kurýrní služby, pronájem parkovacích ploch, přeprava; (41) výchova, vzdělávání, sportovní a kulturní aktivity, internátní školy, konference, muzea, školení (porádky a řízení), školení, vyučování, školství, tělesná výchova, výcvik, vydávání elektronických knih a časopisů on-line, vydávání knih, vyučování, vzdělávání, živá vystoupení, vydavatelská a nakladatelská činnost; (42) vědecké a technologické služby a související výzkum a projektování, analytické a výzkumné služby, navrhování a vývoj počítačového hardware a software, aktualizace počítačových programů, analýzy chemické, expertizy, fyzikální (výzkum), hosting webových stránek, chemické analýzy, chemický výzkum, instalace počítačových programů, inženýrské práce (expertizy), ověřování pravosti uměleckých děl, pátrání, výzkum (biologický), výzkum (fyzikální), výzkum (geologický), výzkum bakteriologický, výzkum v oblasti chemie, výzkum v oblasti kosmetiky, výzkum v oboru strojírenství, webové stránky (tvorba a správa), zkoušky materiálů; (43) služby zajišťující stravování a nápoje, dočasné ubytování, bufety, hotelové služby, hotely, jídelny a závodní jídelny, prázdninové tábory (ubytovací služby), provoz hotelového ubytování, provozování kempů, restaurace; (45) právní služby, pátrání, bezpečnostní služby pro ochranu majetku a jednotlivců, bezpečnost, detektivní kanceláře, kontrola pro bezpečnostní účely, kontrola zavazadel pro bezpečnostní účely, pátrání po nezvěstných osobách, strážní hlídka, vyhledávání informací v oblasti bezpečnosti a o předcích osob, zajišťování ochrany osob, ostraha a ochrana majetku, doprovod, hlídání noční služba, osobní strážce, poradenství v oblasti bezpečnosti, strážní hlídka, ochrana bezpečnosti osob a majetku a veřejného pořádku, předcházení trestné činnosti, zabezpečování úkolů na úseku vnitřního pořádku a bezpečnosti.

(511) 6, 8, 9, 12, 13, 14, 16, 18, 21, 24, 25, 26, 28, 30, 32, 34, 35, 36, 38, 39, 41, 42, 43, 45  
(210) O-480115

(111) **316772**  
(220) 12.10.2010  
(151) 16.02.2011  
(540)

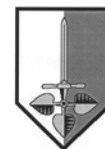

(730) **Česká republika - Ministerstvo vnitra**, Nad Štolou 3, Praha 7, 17034, CZ  
(510) (6) reklamní a propagační výrobky kovové, botičky kovové na znehybnění kol automobilů, desky pamětní kovové, dopravní značky kovové (s výjimkou světelných a mechanických), držadla kovová, držadla nožů kovová, hřebíky, identifikační štítky kovové, parkovací konstrukce pro jízdní kola, klíče, kontejnery kovové, lahve na stlačený plyn kovové, kovové nádoby (jako obal), poštovní schránky kovové, pouta, reklamní sloupky kovové, sošky z obecných kovů; (8) nářadí a nástroje s ručním pohonem, nože, vidličky a lžíce, sečné zbraně, břitvy, bodáky, čepele, dýky, mačety, meče, obušky, otvíráky (neelektrické), policejní obušky, přístroje, šavle, zbraně sečné a bodné; (9) potápěčské masky, potápěčské oděvy, potápěčské přístroje, potápěčské rukavice, pravítka (měřicí nástroje), prevence dopravních nehod (odrazové nášivky na oděvy), přílby ochranné, radary, radiotelefonní zařízení, rychloměry, tachometry, měřiče rychlosti, signalizační zařízení v případě požáru, simulátory řízení a ovládání vozidel, snímače obrazu, skenery, světelná signalizace, blikáče, tachometry, měřiče vzdálenosti pro vozidla, ukazovátka (světelná elektronická), vysílací zařízení, vysílačky, záchranné přístroje a vybavení, záchranné pásy, záchranné vesty, zaměřovací dalekohledy, teleskopy pro střelné zbraně; (12) vozidla, dopravní prostředky pozemní, vzdušné nebo vodní, auta, autobusy, automobily, balóny, bezpečnostní pásy pro sedadla vozidel, bezpečnostní sedačky pro děti, čluny, dálkově řízená vozidla [jiná než hračky], elektromobily, houkačky pro vozidla, jízdní kola, letadla, lodě, motocykly, nákladní auta, padáky, poplašná zabezpečovací zařízení pro vozidla, přívěsný obytný vůz, přívěsy (za vozidla), sportovní auta; (13) lovecké zbraně, střelivo (munice) a střely, výbušniny, ohňostroje, kulometry, lovecké střelné zbraně, lučičky spouští zbraní a pušek, mířidla, hledáčky střelných zbraní, munice pro střelné zbraně, munice, střelivo, nábojnice, náboje, nábojnicové pouzdro, nárameníky na zbraně, pažby, pistole (zbraně), plničky nábojnic, plynové zbraně (slzné), pouzdra na pušky, pušky, pyrotechnické výrobky, revolvery, rozbušky, slzotvorné zbraně, sportovní střelné zbraně, vzduchové pistole (zbraně); (14) amulety, brože, hodinky, spony a jehlice do kravaty, manžetové knoflíky, medaile, medailony, měděné žetony, mince, nádobí stříbrné, nádobí z drahých kovů, náramky, náušnice, odznaky z drahých kovů, ozdobné jehlice, ozdoby (šperky), prsteny, pozlacené výrobky, spony do kravat, špendlíky (šperky), špendlíky do kravat, umělecká díla z drahých kovů; (16) papír, lepenka a výrobky z těchto materiálů, které nejsou zařazeny do jiných tříd, tiskárenské výrobky, fotografie, papírenské zboží, učební a vyučovací pomůcky, plastické obaly, štočky, kancelářské, reklamní a propagační výrobky z papíru, blahopřání, blahopřání hudební, bloky (papírníkové výrobky), brožury, desky, dopisní papír, etikety, formuláře, grafické reprodukcce, grafické znaky, grafiky, gummy na mazání, kancelářské potřeby, karty, knihy, lepenka (výrobky z ní), lepty, lístky, mapy, nálepky, noviny, nože na papír, obálky, obaly na spisy, oběžníky, obtisky, oznámení, papír dopisní, papírové ubrousky, páska lepicí, pastelky, pečeti, periodika, plakáty, prospekty, příručky, publikace, razítka, ročenky, samolepky, štítky pro adresy, těžítka, tikety, tiskopisy, záložky do knih, zpěvníky; (18) kůže, imitace kůže, výrobky z těchto materiálů, kufrů a zavazadel, deštníky, slunečníky, hole, aktovky, batohy, brašny, klíčenky (kožená galanterie), klobouky kožené, náhubky, nášivky v rámci této třídy, obaly na oděvy (cestovní), pásky (kožené), peněženky, postroje, ruksaky, řemínky (kožené), sáčky jako obaly (kožené); (21) sklo, porcelán a výrobky z nich;

(24) propagační a reklamní výrobky z tkaniny a textilií; (25) oděvy, obuv, kloboučnické zboží, baret, bundy, čapky, klobouky, čelenky, čepice, kabáty, kalhoty, kapuce, kombinézy, kostýmy, obleky, košile, oblečení, pláštěnky, ponožky, prádlo, pulovry, punčocháče, rukavice, saka, uniformy, svetry, bundy sportovní, šály; (26) výšivky, knoflíky, špendlíky; (28) hry, hračky, vánoční ozdoby, autička, autička na hrani, automobilové modely zmenšené, hry společenské, loutky, míče; (30) cukr, cukrovinky, bombóny, čaj, čokoláda, mandle, nápoje kávové, kakaové, čokoládové, nápoje na bázi čaje, přísady do nápojů, jiné než esence, žvýkačky; (32) minerální vody, nealkoholické nápoje, nápoje, šťávy ovocné, sirupy; (34) zápalky, křesadla, tabatěrky; (35) propagační činnost, reklama, obchodní administrativa, kancelářské práce, nábor zaměstnanců, personální poradenství, překlad a systematizace informací do počítačových databází, poradenství odborné obchodní, personální, při vedení podniků, v obchodní činnosti, podnikové (obchodní management), průzkum trhu, průzkum veřejného mínění, příprava mezd a výplatních listin, reklama (propagace), reklamní materiály (pronájem, aktualizování, zaslání zákazníkům, rozšiřování zákazníkům) (letáky, prospekty, tisky, vzorky), sekretářské služby, správa hotelů, styky s veřejností, televizní reklama, testování (psychologické) pro výběr zaměstnanců, venkovní reklama, nábor zaměstnanců; (36) správa, správa majetku, správa nemovitostí; (38) spoje (komunikace), poskytování a zprostředkování informací prostřednictvím sítí elektronických komunikací, elektronická pošta, komunikace (telefonní), mobilní telefony (komunikace), počítačová komunikace, posílání zpráv, přenos faxem, přenos zpráv a obrázků pomocí počítačů, telefonické služby, telekonference; (39) doprava, doručovací služby, kurýrní služby, pronájem parkovacích ploch, přeprava; (41) výchova, vzdělávání, sportovní a kulturní aktivity, internální školy, konference, muzea, školení (pořádání a řízení), školení, vyučování, školství, tělesná výchova, výcvik, vydávání elektronických knih a časopisů on-line, vydávání knih, vyučování, vzdělávání, živá vystoupení, vydavatelská a nakladatelská činnost; (42) vědecké a technologické služby a související výzkum a projektování, analytické a výzkumné služby, navrhování a vývoj počítačového hardware a software, aktualizace počítačových programů, analýzy chemické, expertizy, fyzikální (výzkum), hosting webových stránek, chemické analýzy, chemický výzkum, instalace počítačových programů, inženýrné práce (expertizy), ověřování pravosti uměleckých děl, pátrání, výzkum (biologický), výzkum (fyzikální), výzkum (geologický), výzkum bakteriologický, výzkum v oblasti chemie, výzkum v oblasti kosmetiky, výzkum v oboru strojírenství, webové stránky (tvorba a správa), zkoušky materiálů; (43) služby zajišťující stravování a nápoje, dočasné ubytování, bufety, hotelové služby, hotely, jídelny a závodní jídelny, prázdninové tábory (ubytovací služby), provoz hotelového ubytování, provozování kempů, restaurace; (45) právní služby, pátrání, bezpečnostní služby pro ochranu majetku a jednotlivců, bezpečnost, detektivní kanceláře, kontrola pro bezpečnostní účely, kontrola zavazadel pro bezpečnostní účely, pátrání po nezvěstných osobách, strážní hlídka, vyhledávání informací v oblasti bezpečnosti a o předcích osob, zajišťování ochrany osob, ostraha a ochrana majetku, doprovod, hlídací služba, osobní strážce, poradenství v oblasti bezpečnosti, strážní hlídka, ochrana bezpečnosti osob a majetku a veřejného pořádku, předcházení trestné činnosti, zabezpečování úkolů na úseku vnitřního pořádku a bezpečnosti.

(511) 6, 8, 9, 12, 13, 14, 16, 18, 21, 24, 25, 26, 28, 30, 32, 34, 35, 36, 38, 39, 41, 42, 43, 45

(210) O-480116

(111) **316902**

(220) 12.10.2010

(151) 23.02.2011

(540)



(730) **Česká republika - Ministerstvo vnitra**, Nad Štolou 3, Praha 7, 17034, CZ

(510) (6) reklamní a propagační výrobky kovové, botičky kovové na znehybnění kol automobilů, desky pamětní kovové, dopravní značky kovové (s

výjimkou světelných a mechanických), držadla kovová, držadla nožů kovová, hřebíky, identifikační štítky kovové, parkovací konstrukce (kovové) pro jízdní kola, klíče, kontejnery kovové, lahve na stlačený plyn kovové, kovové nádoby (jako obal), poštovní schránky kovové, pouta, reklamní sloupy kovové, sošky z obecných kovů; (8) nářadí a nástroje s ručním pohonem, nože, vidličky a lžice, sečné zbraně, břitvy, bodáky, čepele, dýky, mačety, meče, obušky, otvíráky (neelektrické), policejní obušky, přístroje, šavle, zbraně sečné a bodné; (9) potápěčské masky, potápěčské oděvy, potápěčské přístroje, potápěčské rukavice, pravítka (měřicí nástroje), prevence dopravních nehod (odrazové nášivky na oděvy), přílby ochranné, radary, radiotelefonní zařízení, rychloměry, tachometry, měřiče rychlosti, signalizační zařízení v případě požáru, simulátory řízení a ovládání vozidel, snímače obrazu, skenery, světelná signalizace, blikače, tachometry, měřiče vzdálenosti pro vozidla, ukazovátko (světelná elektronická), vysílací zařízení, vysílačky, záchranné přístroje a vybavení, záchranné pásy, záchranné vesty, zaměřovací dalekohledy, teleskopy pro střelné zbraně; (12) vozidla, dopravní prostředky pozemní, vzdušné nebo vodní, auta, autobusy, automobily, balóny, bezpečnostní pásy pro sedadla vozidel, bezpečnostní sedačky pro děti, čluny, dálkové řízená vozidla (jiná než hračky), elektromobily, houkačky pro vozidla, jízdní kola, letadla, lodě, motocykly, nákladní auta, padáky, poplašná zabezpečovací zařízení pro vozidla, přívěsný obytný vůz, přívěsy (za vozidla), sportovní auta; (13) střelné zbraně, střelivo (munice) a střely, výbušniny, ohňostroje, kulometry, lovecké střelné zbraně, lučičky spouští zbraní a pušek, mířidla, hledáčky střelných zbraní, munice pro střelné zbraně, munice, střelivo, nábojnice, náboje, nábojnicové pouzdro, nárameníky na zbraně, pažby, pistole (zbraně), plničky nábojnic, plynové zbraně (slzné), pouzdra na pušky, pušky, pyrotechnické výrobky, revolvery, rozbušky, slzotvorné zbraně, sportovní střelné zbraně, vzduchové pistole (zbraně); (14) amulety, brože, hodinky, spony a jehlice do kravat, manžetové knoflíky, medaile, medailony, měděné žetony, mince, nádobí stříbrné, nádobí z drahých kovů, náramky, náušnice, odznaky z drahých kovů, ozdobné jehlice, ozdoby (šperky), prsteny, pozlacené výrobky, spony do kravat, špendlíky (šperky), špendlíky do kravat, umělecká díla z drahých kovů; (16) papír, lepenka a výrobky z těchto materiálů, které nejsou zařazeny do jiných tříd, tiskárenská výrobky, fotografie, papírenské zboží, učební a vyučovací pomůcky, plastické obaly, štočky, kancelářské, reklamní a propagační výrobky z papíru, blahopřání, blahopřání hudební, bloky (papírníkové výrobky), brožury, desky, dopisní papír, etikety, formuláře, fotografie, grafické reprodukcce, grafické znaky, grafiky, gumy na mazání, kancelářské potřeby, karty, knihy, lepenka (výrobky z ní), lepty, lístky, mapy, nálepky, noviny, nože na papír, obálky, obaly na spisy, oběžníky, obtisky, oznámení, papír dopisní, papírové ubrousky, páska lepicí, pastelky, pečete, periodika, plakáty, podložky, podušky na razítkování, pohlednice, praporky, pravítka, prospekty, příručky, publikace, razítka, ročenky, samolepky, štítky pro adresy, těžítka, tikety, tiskopisy, záložky do knih, zpěvníky; (18) kůže, imitace kůže, výrobky z těchto materiálů, kufrů a zavazadel, deštníky, slunečníky, hole, aktovky, batohy, brašny, klíčenky (galeranterie), klobouky (kožené krabice na -), náhubky, nášivky v rámci této třídy, obaly na oděvy (cestovní), pásy (kožené), peněženky, postroje, ruksaky, řemínky (kožené), sáčky jako obaly (kožené); (21) sklo, porcelán a výrobky z nich; (24) propagační a reklamní výrobky z tkaniny a textilií; (25) oděvy, obuv, kloboučnické zboží, baret, bundy, čapky, klobouky, čelenky, čepice, kabáty, kalhoty, kapuce, kombinézy, kostýmy, obleky, košile, oblečení, pláštěnky, ponožky, prádlo, pulovry, punčocháče, rukavice, saka, uniformy, svetry, bundy sportovní, šály; (26) výšivky, knoflíky, špendlíky; (28) hry, hračky, vánoční ozdoby, autička rádiem řízená - na hrani, autička na hrani, automobilové modely zmenšené, hry společenské, loutky, míče; (30) cukr, cukrovinky, bombóny, čaj, čokoláda, mandle, nápoje kávové, kakaové, čokoládové, nápoje na bázi čaje, přísady do nápojů, jiné než esence, žvýkačky; (32) minerální vody, nealkoholické nápoje, nápoje, šťávy ovocné, sirupy; (34) zápalky, křesadla, tabatěrky; (35) propagační činnost, reklama, obchodní administrativa, kancelářské práce, nábor zaměstnanců, personální poradenství, počítačové databáze (překlad a systematizace informací do -), poradenství odborné obchodní, personální, při vedení podniků, v obchodní činnosti, podnikové (obchodní management), průzkum trhu, průzkum veřejného mínění, příprava mezd a výplatních listin, reklama (propagace), reklamní materiály (pronájem, aktualizování, zaslání zákazníkům, rozšiřování zákazníkům) (letáky, prospekty, tisky, vzorky), sekretářské služby, správa hotelů, styky s veřejností, televizní reklama, zaměstnanci (nábor); (36) správa, správa majetku, správa nemovitostí; (38) spoje (komunikace), poskytování a zprostředkování informací prostřednictvím sítí elektronických komunikací, elektronická pošta, komunikace (telefonní), mobilní telefony (komunikace), počítačová komunikace, posílání zpráv, přenos faxem, přenos zpráv a obrázků pomocí



- počítačů, telefonické služby, telekonference; (39) doprava, doručovací služby, kurýrní služby, pronájem parkovacích ploch, přeprava; (41) výchova, vzdělávání, sportovní a kulturní aktivity, internátní školy, konference, muzea, školení (pořádání a řízení), školení, vyučování, školství, tělesná výchova, výcvik, vydávání elektronických knih a časopisů on-line, vydávání knih, vyučování, vzdělávání, živá vystoupení, vydavatelská a nakladatelská činnost; (42) vědecké a technologické služby a související výzkum a projektování, analytické a výzkumné služby, navrhování a vývoj počítačového hardwaru a softwaru, aktualizace počítačových programů, analýzy chemické, expertizy, fyzikální (výzkum), hosting webových stránek, chemické analýzy, chemický výzkum, instalace počítačových programů, inženýrské práce (expertizy), ověřování pravosti uměleckých děl, pátrání, výzkum (biologický), výzkum (fyzikální), výzkum (geologický), výzkum bakteriologický, výzkum v oblasti chemie, výzkum v oblasti kosmetiky, výzkum v oboru strojírenství, webové stránky (tvorba a správa), zkoušky materiálů; (43) služby zajišťující stravování a nápoje, dočasné ubytování, bufety, hotelové služby, hotely, jídelny a závodní jídelny, prázdninové tábory (ubytovací služby), provoz hotelového ubytování, provozování kempů, restaurace; (45) právní služby, pátrání, bezpečnostní služby pro ochranu majetku a jednotlivců, bezpečnost, detektivní kanceláře, kontrola pro bezpečnostní účely, kontrola zavazadel pro bezpečnostní účely, pátrání po nezvěstných osobách, strážní hlídka, vyhledávání informací v oblasti bezpečnosti a o předcích osob, zajišťování ochrany osob, ostražba a ochrana majetku, doprovod, hlídání noční služba, osobní strážce, poradenství v oblasti bezpečnosti, strážní hlídka, ochrana bezpečnosti osob a majetku a veřejného pořádku, předcházení trestné činnosti, zabezpečování úkolů na úseku vnitřního pořádku a bezpečnosti.
- (511) 6, 8, 9, 12, 13, 14, 16, 18, 21, 24, 25, 26, 28, 30, 32, 34, 35, 36, 38, 39, 41, 42, 43, 45  
(210) O-480094

- (111) **316903**  
(220) 12.10.2010  
(151) 23.02.2011  
(540)



- (730) **Česká republika - Ministerstvo vnitra**, Nad Štolou 3, Praha 7, 17034, CZ
- (510) (6) reklamní a propagační výrobky kovové, botičky kovové na znehybnění kol automobilů, desky pamětní kovové, dopravní značky kovové (s výjimkou světelných a mechanických), držadla kovová, držadla nožů kovová, hřebíky, identifikační štítky kovové, parkovací konstrukce (kovové) pro jízdní kola, klíče, kontejnery kovové, lahve na stlačený plyn kovové, kovové nádoby (jako obal), poštovní schránky kovové, pouta, reklamní sloupky kovové, sošky z obecných kovů; (8) nářadí a nástroje s ručním pohonem, nože, vidličky a lžice, sečné zbraně, břitvy, bodáky, čepele, dýky, mačety, meče, obušky, otvíráky (neelektrické), policejní obušky, přístroje, šavle, zbraně sečné a bodné; (9) potápěčské masky, potápěčské oděvy, potápěčské přístroje, potápěčské rukavice, pravítka (měřicí nástroje), prevence dopravních nehod (odrazové nášivky na oděvy), přilby ochranné, radary, radiotelefonní zařízení, rychloměry, tachometry, měřiče rychlosti, signalizační zařízení v případě požáru, simulátory řízení a ovládání vozidel, snímače obrazu, skenery, světelná signalizace, blikače, tachometry, měřiče vzdálenosti pro vozidla, ukazovátka (světelná elektronická), vysílací zařízení, vysílačky, záchranné přístroje a vybavení, záchranné pásy, záchranné vesty, zaměřovací dalekohledy, teleskopy pro střelné zbraně; (12) vozidla, dopravní prostředky pozemní, vzdušné nebo vodní, auta, autobusy, automobily, balóny, bezpečnostní pásy pro sedadla vozidel, bezpečnostní sedačky pro děti, čluny, dálkově řízená vozidla (jiná než hračky), elektromobily, houkačky pro vozidla, jízdní kola, letadla, lodě, motocykly, nákladní auta, padáky, poplašná zabezpečovací zařízení pro vozidla, aut, přívěsný obytný vůz, přívěsy (za vozidla), sportovní auta; (13) střelné zbraně, střelivo (munice) a střely, výbušniny, ohňostroje, kulometry, lovecké střelné zbraně, lucičky spouští zbraní a pušek, mířidla, hledáčky

střelných zbraní, munice pro střelné zbraně, munice, střelivo, nábojnice, náboje, nábojnicové pouzdro, nárameníky na zbraně, pažby, pistole (zbraně), plničky nábojnic, plynové zbraně (slzné), pouzdra na pušky, pušky, pyrotechnické výrobky, revolvery, rozbušky, slzotvorné zbraně, sportovní střelné zbraně, vzduchové pistole (zbraně); (14) amulety, brože, hodinky, spony a jehlice do kravaty, manžetové knoflíky, medaile, medailony, měděné žetony, mince, nádobí stříbrné, nádobí z drahých kovů, náramky, náušnice, odznaky z drahých kovů, ozdobné jehlice, ozdoby (šperky), prsteny, pozlacené výrobky, spony do kravát, špendlíky (šperky), špendlíky do kravát, umělecká díla z drahých kovů; (16) papír, lepenka a výrobky z těchto materiálů, které nejsou zařazeny do jiných tříd, tiskárenské výrobky, fotografie, papírenské zboží, učební a vyučovací pomůcky, plastické obaly, štočky, kancelářské, reklamní a propagační výrobky z papíru, blahopřání, blahopřání hudební, bloky (papírové výrobky), brožury, desky, dopisní papír, etikety, formuláře, fotografie, grafické reprodukce, grafické znaky, grafiky, gummy na mazání, kancelářské potřeby, karty, knihy, lepenka (výrobky z ní), lepty, lístky, mapy, nálepky, noviny, nože na papír, obálky, obaly na spisy, oběžníky, obtisky, označení, papír dopisní, papírové ubrusky, páska lepicí, pastelky, pečeti, periodika, plakáty, podložky, podušky na razítkování, pohlednice, praporečky, pravítka, prospekty, příručky, publikace, razítka, ročenky, samolepky, štítky pro adresy, těžítka, tikety, tiskopisy, záložky do knih, zpěvníky; (18) kůže, imitace kůže, výrobky z těchto materiálů, kufrů a zavazadel, deštníky, slunečníky, hole, aktovky, batohy, brašny, klíčenky (kožená galanterie), klobouky (kožené krabice na -), náhubky, nášivky v rámci této třídy, obaly na oděvy (cestovní), pásy (kožené), peněženky, postroje, ruksaky, řemínky (kožené), sáčky jako obaly (kožené); (21) sklo, porcelán a výrobky z nich; (24) propagační a reklamní výrobky z tkaniny a textilií; (25) oděvy, obuv, kloboučnické zboží, barety, bundy, čapky, klobouky, čelenky, čepice, kabáty, kalhoty, kapuce, kombinézy, kostýmy, obleky, košile, oblečení, pláštěnky, ponožky, prádlo, pulovry, punčocháče, rukavice, saka, uniformy, svetry, bundy sportovní, šály; (26) výšivky, knoflíky, špendlíky; (28) hry, hračky, vánoční ozdoby, autička rádiem řízená - na hraní, autička na hraní, automobilové modely zmenšené, hry společenské, loutky, míče; (30) cukr, cukrovinky, bonbóny, čaj, čokoláda, mandle, nápoje kávové, kakaové, čokoládové, nápoje na bázi čaje, přísady do nápojů, jiné než esence, žvýkačky; (32) minerální vody, nealkoholické nápoje, nápoje, šťávy ovocné, sirupy; (34) zápalky, křesadla, tabatěrky; (35) propagační činnost, reklama, obchodní administrativa, kancelářské práce, nábor zaměstnanců, personální poradenství, počítačové databáze (překlad a systematizace informací do -), poradenství odborné obchodní, personální, při vedení podniků, v obchodní činnosti, podnikové (obchodní management), průzkum trhu, průzkum veřejného mínění, příprava mezd a výplatních listin, reklama (propagace), reklamní materiály (pronájem, aktualizování, zaslání zákazníkům, rozšiřování zákazníkům) (letáky, prospekty, tisky, vzorky), sekretářské služby, správa hotelů, styky s veřejností, televizní reklama, testování (psychologické) pro výběr zaměstnanců, venkovní reklama, zaměstnání (nábor); (36) správa, správa majetku, správa nemovitostí; (38) spoje (komunikace), poskytování a zprostředkování informací prostřednictvím sítí elektronických komunikací, elektronická pošta, komunikace (telefonní), mobilní telefony (komunikace), počítačová komunikace, posílání zpráv, přenos faxem, přenos zpráv a obrázků pomocí počítačů, telefonické služby, telekonference; (39) doprava, doručovací služby, kurýrní služby, pronájem parkovacích ploch, přeprava; (41) výchova, vzdělávání, sportovní a kulturní aktivity, internátní školy, konference, muzea, školení (pořádání a řízení), školení, vyučování, školství, tělesná výchova, výcvik, vydávání elektronických knih a časopisů on-line, vydávání knih, vyučování, vzdělávání, živá vystoupení, vydavatelská a nakladatelská činnost; (42) vědecké a technologické služby a související výzkum a projektování, analytické a výzkumné služby, navrhování a vývoj počítačového hardwaru a softwaru, aktualizace počítačových programů, analýzy chemické, expertizy, fyzikální (výzkum), hosting webových stránek, chemické analýzy, chemický výzkum, instalace počítačových programů, inženýrské práce (expertizy), ověřování pravosti uměleckých děl, pátrání, výzkum (biologický), výzkum (fyzikální), výzkum (geologický), výzkum bakteriologický, výzkum v oblasti chemie, výzkum v oblasti kosmetiky, výzkum v oboru strojírenství, webové stránky (tvorba a správa), zkoušky materiálů; (43) služby zajišťující stravování a nápoje, dočasné ubytování, bufety, hotelové služby, hotely, jídelny a závodní jídelny, prázdninové tábory (ubytovací služby), provoz hotelového ubytování, provozování kempů, restaurace; (45) právní služby, pátrání, bezpečnostní služby pro ochranu majetku a jednotlivců, bezpečnost, detektivní kanceláře, kontrola pro bezpečnostní účely, kontrola zavazadel pro bezpečnostní účely, pátrání po nezvěstných osobách, strážní hlídka, vyhledávání informací v oblasti bezpečnosti a o předcích osob, zajišťování ochrany osob, ostražba a ochrana majetku, doprovod, hlídání noční služba,

osobní strážce, poradenství v oblasti bezpečnosti, strážní hlídka, ochrana bezpečnosti osob a majetku a veřejného pořádku, předcházení trestné činnosti, zabezpečování úkolů na úseku vnitřního pořádku a bezpečnosti.

- (511) 6, 8, 9, 12, 13, 14, 16, 18, 21, 24, 25, 26, 28, 30, 32, 34, 35, 36, 38, 39, 41, 42, 43, 45  
(210) O-480095

- (111) **316904**  
(220) 12.10.2010  
(151) 23.02.2011  
(540)



- (730) **Česká republika - Ministerstvo vnitra**, Nad Štolou 3, Praha 7, 17034, CZ
- (510) (6) reklamní a propagační výrobky kovové, botičky kovové na znehybnění kol automobilů, desky pamětní kovové, dopravní značky kovové (s výjimkou světelných a mechanických), držadla kovová, držadla nožů kovová, hřebíky, identifikační štítky kovové, parkovací konstrukce (kovové) pro jízdní kola, klíče, kontejnery kovové, lahve na stlačený plyn kovové, kovové nádoby (jako obal), poštovní schránky kovové, pouta, reklamní sloupy kovové, sošky z obecných kovů; (8) nářadí a nástroje s ručním pohonem, nože, vidličky a lžíce, sečné zbraně, břitvy, bodáky, čepele, dýky, mačety, meče, obušky, otvíráky (neelektrické), policejní obušky, přístroje, šavle, zbraně sečné a bodné; (9) potápěčské masky, potápěčské oděvy, potápěčské přístroje, potápěčské rukavice, pravítka (měřicí nástroje), prevence dopravních nehod (odrazové nášivky na oděvy), přílby ochranné, radary, radiotelefonní zařízení, rychloměry, tachometry, měřiče rychlosti, signalizační zařízení v případě požáru, simulátory řízení a ovládání vozidel, snímače obrazu, skenery, světelná signalizace, blikáče, tachometry, měřiče vzdálenosti pro vozidla, ukazovátka (světelná elektronická), vysílací zařízení, vysílačky, záchranné přístroje a vybavení, záchranné pásy, záchranné vesty, zaměřovací dalekohledy, teleskopy pro střelné zbraně; (12) vozidla, dopravní prostředky pozemní, vzdušné nebo vodní, auta, autobusy, automobily, balóny, bezpečnostní pásy pro sedadla vozidel, bezpečnostní sedačky pro děti, čluny, dálkově řízená vozidla (jiná než hračky), elektromobily, houkačky pro vozidla, jízdní kola, letadla, lodě, motocykly, nákladní auta, padáky, poplašná zabezpečovací zařízení pro vozidla, přívěsný obytný vůz, přívěsy (za vozidla), sportovní auta; (13) střelné zbraně, střelivo (munice) a střely, výbušniny, ohňostroje, kulometry, lovecké střelné zbraně, lučičky spouští zbraní a pušek, mířidla, hledáčky střelných zbraní, munice pro střelné zbraně, munice, střelivo, nábojnice, náboje, nábojnicové pouzdro, nárameníky na zbraně, pažby, pistole (zbraně), plničky nábojnic, plynové zbraně (slzné), pouzdra na pušky, pušky, pyrotechnické výrobky, revolyvery, rozbušky, slzotvorné zbraně, sportovní střelné zbraně, vzduchové pistole (zbraně); (14) amulety, brože, hodinky, spony a jehlice do kravaty, manžetové knoflíky, medaile, medailony, měděné žetony, mince, nádobí stříbrné, nádobí z drahých kovů, náramky, náušnice, odznaky z drahých kovů, ozdobné jehlice, ozdoby (šperky), prsteny, pozlacené výrobky, spony do kravát, špendlíky (šperky), špendlíky do kravát, umělecká díla z drahých kovů; (16) papír, lepenka a výrobky z těchto materiálů, které nejsou zařazeny do jiných tříd, tiskárenské výrobky, fotografie, papírenské zboží, učební a vyučovací pomůcky, plastické obaly, štočky, kancelářské, reklamní a propagační výrobky z papíru, blahopřání, blahopřání hudební, bloky (papírnické výrobky), brožury, desky, dopisní papír, etikety, formuláře, fotografie, grafické reprodukce, grafické znaky, grafiky, gumy na mazání, kancelářské potřeby, karty, knihy, lepenka (výrobky z ní), lepty, lístky, mapy, nálepky, noviny, nože na papír, obálky, obaly na spisy, oběžníky, obtisky, oznámení, papír dopisní, papírové ubrousky, páska lepicí, pastelky, pečeti, periodika, plakáty, podložky, podušky na razítkování, pohlednice, praporečky, pravítka, prospekty, příručky, publikace, razítka, ročenky, samolepky, štítky pro adresy, těžítka, tikety, tiskopisy, záložky do knih, zpěvníky; (18) kůže, imitace kůže, výrobky z těchto materiálů, kufry a zavazadla, deštníky, slunečníky, hole, aktovky, batohy, brašny, klíčenky (kožená galanterie),

klobouky (kožené krabice na -), náhubky, nášivky v rámci této třídy, obaly na oděvy (cestovní), pásky (kožené), peněženky, postroje, ruksaky, řemínky (kožené), sáčky jako obaly (kožené); (21) sklo, porcelán a výrobky z nich; (24) propagační a reklamní výrobky z tkaniny a textilií; (25) oděvy, obuv, kloboučnické zboží, barety, bundy, čapky, klobouky, čelenky, čepice, kabáty, kalhoty, kapuce, kombinézy, kostýmy, obleky, košile, oblečení, pláštěnky, ponožky, prádlo, pulovry, punčocháče, rukavice, saka, uniformy, svetry, bundy sportovní, šály; (26) výšivky, knoflíky, špendlíky; (28) hry, hračky, vánoční ozdoby, autička rádiem řízená - na hraní, autička na hraní, automobilové modely zmenšené, hry společenské, loutky, míče; (30) cukr, cukrovinky, bonbóny, čaj, čokoláda, mandle, nápoje kávové, kakaové, čokoládové, nápoje na bázi čaje, přísady do nápojů, jiné než esence, žvýkačky; (32) minerální vody, nealkoholické nápoje, nápoje, šťávy ovocné, sirupy; (34) zápalky, křesadla, tabatěrky; (35) propagační činnost, reklama, obchodní administrativní, kancelářské práce, nábor zaměstnanců, personální poradenství, počítačové databáze (překlad a systematizace informací do -), poradenství odborné obchodní, personální, při vedení podniků, v obchodní činnosti, podnikové (obchodní management), průzkum trhu, průzkum veřejného mínění, příprava mezd a výplatních listin, reklama (propagace), reklamní materiály (pronájem, aktualizování, zaslání zákazníkům, rozšiřování zákazníkům) (letáky, prospekty, tisky, vzorky), sekretářské služby, správa hotelů, styky s veřejností, televizní reklama, testování (psychologické) pro výběr zaměstnanců, venkovní reklama, zaměstnanci (nábor); (36) správa, správa majetku, správa nemovitostí; (38) spoje (komunikace), poskytování a zprostředkování informací prostřednictvím sítí elektronických komunikací, elektronická pošta, komunikace (telefonní), mobilní telefony (komunikace), počítačová komunikace, posílání zpráv, přenos faxem, přenos zpráv a obrázků pomocí počítačů, telefonické služby, telekonference; (39) doprava, doručovací služby, kurýrské služby, pronájem parkovacích ploch, přeprava; (41) výchova, vzdělávání, sportovní a kulturní aktivity, internátní školy, konference, muzea, školení (pořádání a řízení), školení, vyučování, školství, tělesná výchova, výcvik, vydávání elektronických knih a časopisů on-line, vydávání knih, vyučování, vzdělávání, živá vystoupení, vydavatelská a nakladatelská činnost; (42) vědecké a technologické služby a související výzkum a projektování, analytické a výzkumné služby, navrhování a vývoj počítačového hardwaru a softwaru, aktualizace počítačových programů, analýzy chemické, expertízy, fyzikální (výzkum), hosting webových stránek, chemické analýzy, chemický výzkum, instalace počítačových programů, inženýrské práce (expertízy), ověřování pravosti uměleckých děl, pátrání, výzkum (biologický), výzkum (fyzikální), výzkum (geologický), výzkum bakteriologický, výzkum v oblasti chemie, výzkum v oblasti kosmetiky, výzkum v oboru strojírenství, webové stránky (tvorba a správa), zkoušky materiálů; (43) služby zajišťující stravování a nápoje, dočasné ubytování, bufety, hotelové služby, hotely, jídelny a závodní jídelny, prázdninové tábory (ubytovací služby), provoz hotelového ubytování, provozování kempů, restaurace; (45) právní služby, pátrání, bezpečnostní služby pro ochranu majetku a jednotlivců, bezpečnost, detektivní kanceláře, kontrola pro bezpečnostní účely, kontrola zavazadel pro bezpečnostní účely, pátrání po nezvěstných osobách, strážní hlídka, ochrana osob, ostraha a ochrana majetku, doprovod, hlídání noční služba, osobní strážce, poradenství v oblasti bezpečnosti, strážní hlídka, ochrana bezpečnosti osob a majetku a veřejného pořádku, předcházení trestné činnosti, zabezpečování úkolů na úseku vnitřního pořádku a bezpečnosti.

- (511) 6, 8, 9, 12, 13, 14, 16, 18, 21, 24, 25, 26, 28, 30, 32, 34, 35, 36, 38, 39, 41, 42, 43, 45  
(210) O-480096

(111) **316905**  
(220) 12.10.2010  
(151) 23.02.2011  
(540)



(730) **Česká republika - Ministerstvo vnitra**, Nad Štolou 3, Praha 7, 17034, CZ

(510) (6) reklamní a propagační výrobky kovové, botičky kovové na znehybnění kol automobilů, desky pamětní kovové, dopravní značky kovové (s výjimkou světelných a mechanických), držadla kovová, držadla nožů kovová, hřebíky, identifikační štítky kovové, parkovací konstrukce (kovové) pro jízdní kola, klíče, kontejnery kovové, lahve na stlačený plyn kovové, kovové nádoby (jako obal), poštovní schránky kovové, pouta, reklamní sloupy kovové, sošky z obecných kovů; (8) nářadí a nástroje s ručním pohonem, nože, vidličky a lžice, sečné zbraně, břitvy, bodáky, čepele, dýky, mačety, meče, obušky, otvíráky (neelektrické), policejní obušky, přístroje, šavle, zbraně sečné a bodné; (9) potápěčské masky, potápěčské oděvy, potápěčské přístroje, potápěčské rukavice, pravítka (měřicí nástroje), prevence dopravních nehod (odrazové nášivky na oděvy), příbly ochranné, radary, radiotelefonní zařízení, rychloměry, tachometry, měřiče rychlosti, signalizační zařízení v případě požáru, simulátory řízení a ovládání vozidel, snímače obrazu, skenery, světelná signalizace, blikáče, tachometry, měřiče vzdálenosti pro vozidla, ukazovátka (světelná elektronická), vysílací zařízení, vysílačky, záchranné přístroje a vybavení, záchranné pásy, záchranné vesty, zaměřovací dalekohledy, teleskopy pro střelné zbraně; (12) vozidla, dopravní prostředky pozemní, vzdušné nebo vodní, auta, autobusy, automobily, balóny, bezpečnostní pásy pro sedadla vozidel, bezpečnostní sedačky pro děti, čluny, dálkově řízená vozidla (jiná než hračky), elektromobily, houkačky pro vozidla, jízdní kola, letadla, lodě, motocykly, nákladní auta, padáky, poplašná zabezpečovací zařízení pro vozidla, přívěsný obytný vůz, přívěsy (za vozidla), sportovní auta; (13) střelné zbraně, střelivo (munice) a střely, výbušniny, ohňostroje, kulometry, lovecké střelné zbraně, lučičky spouští zbraní a pušek, mířidla, hledáčky střelných zbraní, munice pro střelné zbraně, munice, střelivo, nábojnice, náboje, nábojnicové pouzdro, nárameníky na zbraně, pažby, pistole (zbraně), plničky nábojnic, plynové zbraně (slzné), pouzdra na pušky, pušky, pyrotechnické výrobky, revolyvy, rozbušky, slzotvorné zbraně, sportovní střelné zbraně, vzduchové pistole (zbraně); (14) amulety, brože, hodinky, spony a jehlice do kravaty, manžetové knoflíky, medaile, medailony, měděné žetony, mince, nádobí stříbrné, nádobí z drahých kovů, náramky, náušnice, odznaky z drahých kovů, ozdobné jehlice, ozdoby (šperky), prsteny, pozlacené výrobky, spony do kravat, špendlíky (šperky), špendlíky do kravat, umělecká díla z drahých kovů; (16) papír, lepenka a výrobky z těchto materiálů, které nejsou zařazeny do jiných tříd, tiskárenské výrobky, fotografie, papírenské zboží, učební a vyučovací pomůcky, plastické obaly, štočky, kancelářské, reklamní a propagační výrobky z papíru, blahopřání, blahopřání hudební, bloky (papírníkové výrobky), brožury, desky, dopisní papír, etikety, formuláře, fotografie, grafické reprodukcce, grafické znaky, grafiky, gumy na mazání, kancelářské potřeby, karty, knihy, lepenka (výrobky z ní), lepty, listky, mapy, nálepky, noviny, nože na papír, obálky, obaly na spisy, oběžníky, obtisky, oznámení, papír dopisní, papírové ubrousky, páska lepicí, pastelky, pečete, periodika, plakáty, podložky, podušky na razítkování, pohlednice, praporky, pravítka, prospekty, příručky, publikace, razítka, ročenky, samolepky, štítky pro adresy, těžítka, tikety, tiskopisy, záložky do knih, zpěvníky; (18) kůže, imitace kůže, výrobky z těchto materiálů, kufry a zavazadla, deštníky, slunečníky, hole, aktovky, batohy, brašny, klíčenky (kožená galanterie), klobouky (kožené krabice na -), náhubky, nášivky v rámci této třídy, obaly na oděvy (cestovní), pásky (kožené), peněženky, postroje, ruksaky, řemínky (kožené), sáčky jako obaly (kožené); (21) sklo, porcelán a výrobky z nich; (24) propagační a reklamní výrobky z tkaniny a textilií; (25) oděvy, obuv, kloboučnické zboží, barety, bundy, čapky, klobouky, čelenky, čepece, kabáty, kalhoty, kapuce, kombinézy, kostýmy, obleky, košile, oblečení, pláštěnky, ponožky, prádlo, pulovry, punčocháče, rukavice, saka, uniformy, svetry, bundy sportovní, šály; (26) výšivky, knoflíky, špendlíky; (28) hry,

hračky, vánoční ozdoby, autička rádiem řízená - na hrani, autička na hrani, automobilové modely zmenšené, hry společenské, loutky, míče; (30) cukr, cukrovinky, bonbóny, čaj, čokoláda, mandle, nápoje kávové, kakaové, čokoládové, nápoje na bázi čaje, přísady do nápojů, jiné než esence, žvýkačky; (32) minerální vody, nealkoholické nápoje, nápoje, šťávy ovocné, sirupy; (34) zápalky, křesadla, tabatěrky; (35) propagační činnost, reklama, obchodní administrativní, kancelářské práce, nábor zaměstnanců, personální poradenství, počítačové databáze (překlad a systematizace informací do -), poradenství odborné obchodní, personální, při vedení podniků, v obchodní činnosti, podnikové (obchodní management), průzkum trhu, průzkum veřejného mínění, příprava mezd a výplatních listin, reklama (propagace), reklamní materiály (pronájem, aktualizování, zaslání zákazníkům, rozšiřování zákazníkům) (letáky, prospekty, tisky, vzorky), sekretářské služby, správa hotelů, styky s veřejností, televizní reklama, testování (psychologické) pro výběr zaměstnanců, venkovní reklama, zaměstnanci (nábor); (36) správa, správa majetku, správa nemovitostí; (38) spoje (komunikace), poskytování a zprostředkování informací prostřednictvím sítí elektronických komunikací, elektronická pošta, komunikace (telefonní), mobilní telefony (komunikace), počítačová komunikace, posílání zpráv, přenos faxem, přenos zpráv a obrázků pomocí počítačů, telefonické služby, telekonference; (39) doprava, doručovací služby, kurýrské služby, pronájem parkovacích ploch, přeprava; (41) výchova, vzdělávání, sportovní a kulturní aktivity, internátní školy, konference, muzea, školení (pořádání a řízení), školení, vyučování, školství, tělesná výchova, výcvik, vydávání elektronických knih a časopisů on-line, vydávání knih, vyučování, vzdělávání, živá vystoupení, vydavatelská a nakladatelská činnost; (42) vědecké a technologické služby a související výzkum a projektování, analytické a výzkumné služby, navrhování a vývoj počítačového hardwaru a softwaru, aktualizace počítačových programů, analýzy chemické, expertízy, fyzikální (výzkum), hosting webových stránek, chemické analýzy, chemický výzkum, instalace počítačových programů, inženýrské práce (expertízy), ověřování pravosti uměleckých děl, pátrání, výzkum (biologický), výzkum (fyzikální), výzkum (geologický), výzkum bakteriologický, výzkum v oblasti chemie, výzkum v oblasti kosmetiky, výzkum v oboru strojírenství, webové stránky (tvorba a správa), zkoušky materiálů; (43) služby zajišťující stravování a nápoje, dočasné ubytování, bufety, hotelové služby, hotely, jídelny a závodní jídelny, prázdninové tábory (ubytovací služby), provoz hotelového ubytování, provozování kempů, restaurace; (45) právní služby, pátrání, bezpečnostní služby pro ochranu majetku a jednotlivců, bezpečnost, detektivní kanceláře, kontrola pro bezpečnostní účely, kontrola zavazadel pro bezpečnostní účely, pátrání po nezvěstných osobách, strážní hlídka, vyhledávání informací v oblasti bezpečnosti a o předcích osob, zajišťování ochrany osob, ostraha a ochrana majetku, doprovod, hlídání noční služba, osobní strážce, poradenství v oblasti bezpečnosti, strážní hlídka, ochrana bezpečnosti osob a majetku a veřejného pořádku, předcházení trestné činnosti, zabezpečování úkolů na úseku vnitřního pořádku a bezpečnosti.

(511) 6, 8, 9, 12, 13, 14, 16, 18, 21, 24, 25, 26, 28, 30, 32, 34, 35, 36, 38, 39, 41, 42, 43, 45

(210) O-480097

(111) **317105**  
(220) 12.10.2010  
(151) 09.03.2011  
(540)



(730) **Česká republika - Ministerstvo vnitra**, Nad Štolou 3, Praha 7, 17034, CZ

(510) (6) reklamní a propagační výrobky kovové, botičky kovové na znehybnění kol automobilů, desky pamětní kovové, dopravní značky kovové (s výjimkou světelných a mechanických), držadla kovová, držadla nožů kovová, hřebíky, identifikační štítky kovové, parkovací konstrukce pro jízdní kola, klíče, kontejnery kovové, lahve na stlačený plyn kovové, kovové nádoby (jako obal), poštovní schránky kovové, pouta, reklamní

sloupy kovové, sošky z obecných kovů; (8) nářadí a nástroje s ručním pohonem, nože, vidličky a lžice, sečné zbraně, břitvy, bodáky, čepele, dýky, mačety, meče, obušky, otvíráky (neelektrické), policejní obušky, přístroje, šavle, zbraně sečné a bodné; (9) potápěčské masky, potápěčské oděvy, potápěčské přístroje, potápěčské rukavice, pravítka (měřicí nástroje), prevence dopravních nehod (odrazové nášivky na oděvy), přílby ochranné, radary, radiotelefonní zařízení, rychloměry, tachometry, měřiče rychlosti, signalizační zařízení v případě požáru, simulátory řízení a ovládání vozidel, snímače obrazu, skenery, světelná signalizace, blikače, měřiče vzdálenosti pro vozidla, ukazovátka (světelná elektronická), vysílací zařízení, vysílačky, záchranné přístroje a vybavení, záchranné pásy, záchranné vesty, zaměřovací dalekohledy, teleskopy pro střelné zbraně; (12) vozidla, dopravní prostředky pozemní, vzdušné nebo vodní, auta, autobusy, automobily, balóny, bezpečnostní pásy pro sedadla vozidel, bezpečnostní sedačky pro děti (automobilové), čluny, dálkově řízená vozidla (jiná než hračky), elektromobily, houkačky pro vozidla, jízdní kola, letadla, lodě, motocykly, nákladní auta, padáky, poplašná zabezpečovací zařízení pro vozidla, přívěsný obytný vůz, přívěsy (za vozidla), sportovní auta; (13) střelné zbraně, střelivo (munice) a střely, výbušniny, ohňostroje, kulometry, lovecké střelné zbraně, lučičky spouští zbraní a pušek, mířidla, hledáčky střelných zbraní, munice pro střelné zbraně, munice, střelivo, nábojnice, náboje, nábojnicové pouzdro, nárameníky na zbraně, pažby, pistole (zbraně), plničky nábojnic, plynové zbraně (slzné), pouzdra na pušky, pušky, pyrotechnické výrobky, revolvery, rozbušky, slzotvorné zbraně, sportovní střelné zbraně, vzduchové pistole (zbraně); (14) amulety (šperky), brože, hodinky, spony a jehlice do kravaty, manžetové knoflíky, medaile, medailóny (šperky), měděné žetony, mince, nádobí stříbrné, nádoby z drahých kovů, náramky, náušnice, odznaky z drahých kovů, ozdobné jehlice, ozdoby (šperky), prsteny, pozlacené výrobky, špendlíky (šperky), špendlíky do kravaty, umělecká díla z drahých kovů; (16) papír, lepenka a výrobky z těchto materiálů, které nejsou zařazeny do jiných tříd, tiskárenské výrobky, fotografie, papírenské zboží, učební a vyučovací pomůcky s výjimkou přístrojů, plastické obaly v rámci této třídy, štočky, kancelářské, reklamní a propagační výrobky z papíru, blahopřání, blahopřání hudební, bloky (papírnické výrobky), brožury, desky (papírnické výrobky), dopisní papír, etikety s výjimkou textilních, formuláře, fotografie, grafické reprodukce, grafické znaky (pro kopírování), grafiky, gumy na mazání, kancelářské potřeby s výjimkou nábytku, karty, knihy, lepenka (výrobky z ní), lepty, listky, mapy, nálepky (lepící pásy) pro kancelářské použití nebo pro domácnost, noviny, nože na papír (kancelářské potřeby), obálky (papírnické výrobky), obaly na spisy, oběžníky, obtisky, oznámení, papír dopisní, papírové ubrousky, páska lepící (papírenské výrobky), pastelky, pečeti, periodika, plakáty, psací podložky, podušky na razítkování, pohlednice, praporky (papírové), pravítka, prospekty, příručky, publikace, razítka, ročenky, samolepky (papírnické výrobky), štítky pro adresy, těžítka, tikety, tiskopisy, záložky do knih, zpěvníky; (18) kůže, imitace kůže, výrobky z těchto materiálů spadající do této třídy, kufrý a zavazadla, deštníky, slunečníky, hole, aktovky, batohy, brašny, klíčenky (kožená galanterie), klobouky kožené, náhubky, nášivky v rámci této třídy, obaly na oděvy (cestovní), pásy (kožené), peněženky, postroje, ruksaky, řemínky (kožené), sáčky jako obaly (kožené); (21) sklo, porcelán a výrobky z nich; (24) propagační a reklamní výrobky z tkaniny a textilií; (25) oděvy, obuv, kloboučnické zboží, baret, bundy, čapky, klobouky, čelenky, čepice, kabáty, kalhoty, kapuce, kombinézy, kostýmy, obleky, košile, oblečení, pláštěnky, ponožky, prádlo, pulovry, punočkáčce, rukavice, saka, uniformy, svetry, sportovní šály; (26) výšivky, knoflíky, špendlíky; (28) hry, hračky, vánoční ozdoby, autička, autička na hraní, automobilové modely zmenšené, hry společenské, loutky, míče; (29) mandle zpracované; (30) cukr, cukrovinky, bonbóny, čaj, čokoláda, nápoje kávové, kakaové, čokoládové nápoje na bázi čaje, přísady do nápojů, jiné než esence, žvýkačky; (32) minerální vody, nealkoholické nápoje, nápoje, šťávy ovocné, sirupy; (34) zápalky, křesadla, tabatěrky; (35) propagační činnost, reklama, obchodní administrativa, kancelářské práce, nábor zaměstnanců, personální poradenství, počítačové databáze (překlad a systematizace informací do), poradenství odborné obchodní, personální, při vedení podniků, v obchodní činnosti, podnikové (obchodní management), průzkum trhu, průzkum veřejného mínění, příprava mezd a výplatních listin, reklama (propagace), reklamní materiály (pronájem, aktualizování, zaslání zákazníkům, rozšiřování zákazníkům) (letáky, prospekty, tisky, vzorky), sekretářské služby, správa hotelů, styky s veřejností, televizní reklama, testování (psychologické) pro výběr zaměstnanců, venkovní reklama; (36) správa, správa majetku, správa nemovitostí; (38) spoje (komunikace), poskytování a zprostředkování informací prostřednictvím sítí elektronických komunikací, elektronická pošta, komunikace (telefonní), mobilní telefony (komunikace), počítačová komunikace, posílání zpráv, přenos faxem, přenos zpráv a obrázků pomocí počítačů, telefonické služby,

telekonference; (39) doprava, doručovací služby, kurýrské služby, pronájem parkovacích ploch, přeprava; (41) výchova, vzdělávání, sportovní a kulturní aktivity, internátní školy, organizování a vedení konferencí, provozování muzea, školení (pořádání a řízení), školení, vyučování, školství, tělesná výchova, výcvik, vydávání elektronických knih a časopisů on-line, vydávání knih, vyučování, živá vystoupení, vydavatelská a nakladatelská činnost; (42) vědecké a technologické služby a související výzkum a projektování, analytické a výzkumné služby, navrhování a vývoj počítačového hardwaru a softwaru, aktualizace počítačových programů, analýzy chemické, expertízy, fyzikální (výzkum), hosting webových stránek, chemický výzkum, instalace počítačových programů, inženýrské práce (expertízy), ověřování pravosti uměleckých děl, výzkum (biologický), výzkum (geologický), výzkum bakteriologický, výzkum v oblasti kosmetiky, výzkum v oboru strojírenství, webové stránky (tvorba a správa), zkoušky materiálů; (43) služby zajišťující stravování a nápoje, dočasné ubytování, bufety, hotelové služby, hotely, jídelny a závodní jídelny, prázdninové tábory (ubytovací služby), provoz hotelového ubytování, provozování kempů, restaurace; (45) právní služby, pátrání, bezpečnostní služby pro ochranu majetku a jednotlivců, bezpečnost, detektivní kanceláře, kontrola pro bezpečnostní účely, kontrola zavazadel pro bezpečnostní účely, pátrání po nezvěstných osobách, strážní hlídka, vyhledávání informací v oblasti bezpečnosti a o předcích osob, zajišťování ochrany osob, ostraha a ochrana majetku, doprovod, hlídání noční služba, osobní strážce, poradenství v oblasti bezpečnosti, strážní hlídka, ochrana bezpečnosti osob a majetku a veřejného pořádku, předcházení trestné činnosti, zabezpečování úkolů na úseku vnitřního pořádku a bezpečnosti.

(51) 6, 8, 9, 12, 13, 14, 16, 18, 21, 24, 25, 26, 28, 29, 30, 32, 34, 35, 36, 38, 39, 41, 42, 43, 45

(210) O-480127

(111) **317106**

(220) 12.10.2010

(151) 09.03.2011

(540)



(730) Česká republika - Ministerstvo vnitra, Nad Štolou 3, Praha 7, 17034, CZ

(510) (6) reklamní a propagační výrobky kovové, botičky kovové na znehybnění kol automobilů, desky pamětní kovové, dopravní značky kovové (s výjimkou světelných a mechanických), držadla kovová, držadla nožů kovová, hřebíky, identifikační štítky kovové, parkovací konstrukce pro jízdní kola, klíče, kontejnery kovové, lahve na stlačený plyn kovové, kovové nádoby (jako obal), poštovní schránky kovové, pouta, reklamní sloupy kovové, sošky z obecných kovů; (8) nářadí a nástroje s ručním pohonem, nože, vidličky a lžice, sečné zbraně, břitvy, bodáky, čepele, dýky, mačety, meče, obušky, otvíráky (neelektrické), policejní obušky, přístroje, šavle, zbraně sečné a bodné; (9) potápěčské masky, potápěčské oděvy, potápěčské přístroje, potápěčské rukavice, pravítka (měřicí nástroje), prevence dopravních nehod (odrazové nášivky na oděvy), přílby ochranné, radary, radiotelefonní zařízení, rychloměry, tachometry, měřiče rychlosti, signalizační zařízení v případě požáru, simulátory řízení a ovládání vozidel, snímače obrazu, skenery, světelná signalizace, blikače, měřiče vzdálenosti pro vozidla, ukazovátka (světelná elektronická), vysílací zařízení, vysílačky, záchranné přístroje a vybavení, záchranné pásy, záchranné vesty, zaměřovací dalekohledy, teleskopy pro střelné zbraně; (12) vozidla, dopravní prostředky pozemní, vzdušné nebo vodní, auta, autobusy, automobily, balóny, bezpečnostní pásy pro sedadla vozidel, bezpečnostní sedačky pro děti (automobilové), čluny, dálkově řízená vozidla (jiná než hračky), elektromobily, houkačky pro vozidla, jízdní kola, letadla, lodě, motocykly, nákladní auta, padáky, poplašná zabezpečovací zařízení pro vozidla, přívěsný obytný vůz, přívěsy (za vozidla), sportovní auta; (13) střelné zbraně, střelivo (munice) a střely, výbušniny, ohňostroje, kulometry, lovecké střelné zbraně, lučičky spouští zbraní a pušek, mířidla, hledáčky střelných zbraní, munice pro střelné zbraně, munice, střelivo, nábojnice,

náboje, nábojnicové pouzdro, nárameníky na zbraně, pažby, pistole (zbraně), plničky nábojnic, plynové zbraně (slzné), pouzdra na pušky, pušky, pyrotechnické výrobky, revolvery, rozbušky, slzotvorné zbraně, sportovní střelné zbraně, vzduchové pistole (zbraně); (14) amulety (šperky), brože, hodinky, spony a jehlice do kravaty, manžetové knoflíky, medaile, medailóny (šperky), měděné žetony, mince, nádoby stříbrné, nádoby z drahých kovů, náramky, náušnice, odznaky z drahých kovů, ozdobné jehlice, ozdoby (šperky), prsteny, pozlacené výrobky, špendlíky (šperky), špendlíky do kravaty, umělecká díla z drahých kovů; (16) papír, lepenka a výrobky z těchto materiálů, které nejsou zařazeny do jiných tříd, tiskárenské výrobky, fotografie, papírenské zboží, učební a vyučovací pomůcky s výjimkou přístrojů, plastické obaly v rámci této třídy, štočky, kancelářské, reklamní a propagační výrobky z papíru, blahopřání, blahopřání hudební, bloky (papírníkové výrobky), brožury, desky (papírníkové výrobky), dopisní papír, etikety s výjimkou textilních, formuláře, fotografie, grafické reprodukce, grafické znaky (pro kopírování), grafiky, gummy na mazání, kancelářské potřeby s výjimkou nábytku, karty, knihy, lepenka (výrobky z ní), lepty, listy, mapy, nálepky (lepící pásy) pro kancelářské použití nebo pro domácí, noviny, nože na papír (kancelářské potřeby), obálky (papírníkové výrobky), obaly na spisy, oběžníky, obtisky, oznámení, papír dopisní, papírové ubrousky, páska lepící (papírenské výrobky), pastelky, pečeti, periodika, plakáty, psací podložky, podušky na razítkování, pohlednice, praporky (papírové), pravítka, prospekty, příručky, publikace, razítka, ročenky, samolepky (papírníkové výrobky), štítky pro adresy, těžítka, tikety, tiskopisy, záložky do knih, zpěvníky; (18) kůže, imitace kůže, výrobky z těchto materiálů spadající do této třídy, kufrý a zavazadla, deštníky, slunečníky, hole, aktovky, batohy, brašny, klíčenky (kožená galanterie), klobouky kožené, náhubky, nášivky v rámci této třídy, obaly na oděvy (cestovní), pásy (kožené), peněženky, postroje, ruksaky, řemínky (kožené), sáčky jako obaly (kožené); (21) sklo, porcelán a výrobky z nich; (24) propagační a reklamní výrobky z tkaniny a textilí; (25) oděvy, obuv, kloboučnické zboží, baret, bundy, čapky, klobouky, čelenky, čepice, kabáty, kalhoty, kapuce, kombinézy, kostýmy, obleky, košile, oblečení, pláštěnky, ponožky, prádlo, pulovry, punčocháče, rukavice, saka, uniformy, svetry, sportovní šály; (26) výšivky, knoflíky, špendlíky; (28) hry, hračky, vánoční ozdoby, autička, autička na hraní, automobilové modely zmenšené, hry společenské, loutky, míče; (29) mandle zpracované; (30) cukr, cukrovinky, bombóny, čaj, čokoláda, nápoje kávové, kakaové, čokoládové nápoje na bázi čaje, přísady do nápojů, jiné než esence, žvýkačky; (32) minerální vody, nealkoholické nápoje, nápoje, šťávy ovocné, sirupy; (34) zápalky, křesadla, tabatěrky; (35) propagační činnost, reklama, obchodní administrativa, kancelářské práce, nábor zaměstnanců, personální poradenství, počítačové databáze (překlad a systematizace informací do), poradenství odborné obchodní, personální, při vedení podniků, v obchodní činnosti, podnikové (obchodní management), průzkum trhu, průzkum veřejného mínění, příprava mezd a výplatních listin, reklama (propagace), reklamní materiály (pronájem, aktualizování, zaslání zákazníkům, rozšiřování zákazníkům) (letáky, prospekty, tisky, vzorky), sekretářské služby, správa hotelů, styky s veřejností, televizní reklama, testování (psychologické) pro výběr zaměstnanců, venkovní reklama; (36) správa, správa majetku, správa nemovitostí; (38) spoje (komunikace), poskytování a zprostředkování informací prostřednictvím sítí elektronických komunikací, elektronická pošta, komunikace (telefonní), mobilní telefony (komunikace), počítačová komunikace, posílání zpráv, přenos faxem, přenos zpráv a obrázků pomocí počítačů, telefonické služby, telekonference; (39) doprava, doručovací služby, kurýrní služby, pronájem parkovacích ploch, přeprava; (41) výchova, vzdělávání, sportovní a kulturní aktivity, internátní školy, organizování a vedení konferencí, provozování muzea, školení (pořádání a řízení), školení, vyučování, školství, tělesná výchova, výcvik, vydávání elektronických knih a časopisů on-line, vydávání knih, vyučování, živá vystoupení, vydavatelská a nakladatelská činnost; (42) vědecké a technologické služby a související výzkum a projektování, analytické a výzkumné služby, navrhování a vývoj počítačového hardwaru a softwaru, aktualizace počítačových programů, analýzy chemické, expertizy, fyzikální (výzkum), hosting webových stránek, chemický výzkum, instalace počítačových programů, inženýrské práce (expertizy), ověřování pravosti uměleckých děl, výzkum (biologický), výzkum (geologický), výzkum bakteriologický, výzkum v oblasti kosmetiky, výzkum v oboru strojírenství, webové stránky (tvorba a správa), zkoušky materiálů; (43) služby zajišťující stravování a nápoje, dočasné ubytování, bufety, hotelové služby, hotely, jídelny a závodní jídelny, prázdninové tábory (ubytovací služby), provoz hotelového ubytování, provozování kempů, restaurace; (45) právní služby, pátrání, bezpečnostní služby pro ochranu majetku a jednotlivců, bezpečnost, detektivní kanceláře, kontrola pro bezpečnostní účely, kontrola zavazadel pro bezpečnostní účely, pátrání po nezvěstných osobách, strážní hlídka,

vyhledávání informací v oblasti bezpečnosti a o předcích osob, zajišťování ochrany osob, ostraha a ochrana majetku, doprovod, hlídací noční služba, osobní strážce, poradenství v oblasti bezpečnosti, strážní hlídka, ochrana bezpečnosti osob a majetku a veřejného pořádku, předcházení trestné činnosti, zabezpečování úkolů na úseku vnitřního pořádku a bezpečnosti.

(511) 6, 8, 9, 12, 13, 14, 16, 18, 21, 24, 25, 26, 28, 29, 30, 32, 34, 35, 36, 38, 39, 41, 42, 43, 45

(210) O-480128

(111) **317107**

(220) 12.10.2010

(151) 09.03.2011

(540)



(730) Česká republika - Ministerstvo vnitra, Nad Štolou 3, Praha 7, 17034, CZ

(510) (6) reklamní a propagační výrobky kovové, botičky kovové na znehynění kol automobilů, desky pamětní kovové, dopravní značky kovové (s výjimkou světelných a mechanických), držadla kovová, držadla nožů kovová, hřebíky, identifikační štítky kovové, parkovací konstrukce pro jízdní kola, klíče, kontejnery kovové, lahve na stlačený plyn kovové, kovové nádoby (jako obal), poštovní schránky kovové, pouta, reklamní sloupky kovové, sošky z obecných kovů; (8) nářadí a nástroje s ručním pohonem, nože, vidličky a lžice, sečné zbraně, břitvy, bodáky, čepele, dýky, mačety, meče, obušky, otvíráky (neelektrické), policejní obušky, příbory, šavle, zbraně sečné a bodné; (9) potápěčské masky, potápěčské oděvy, potápěčské přístroje, potápěčské rukavice, pravítka (měřicí nástroje), prevence dopravních nehod (odrazové nášivky na oděvy), přílby ochranné, radary, radiotelefonní zařízení, rychloměry, tachometry, měřiče rychlosti, signalizační zařízení v případě požáru, simulátory řízení a ovládání vozidel, snímače obrazu, skenery, světelná signalizace, blikáče, měřiče vzdálenosti pro vozidla, ukazovátka (světelná elektronická), vysílací zařízení, vysílačky, záchranné přístroje a vybavení, záchranné pásy, záchranné vesty, zaměřovací dalekohledy, teleskopy pro střelné zbraně; (12) vozidla, dopravní prostředky pozemní, vzdušné nebo vodní, auta, autobusy, automobily, balóny, bezpečnostní pásy pro sedadla vozidel, bezpečnostní sedáčky pro děti (automobilové), čluny, dálkově řízená vozidla (jiná než hračky), elektromobily, houkačky pro vozidla, jízdní kola, letadla, lodě, motocykly, nákladní auta, padáky, poplašná zabezpečovací zařízení pro vozidla, přívěsný obytný vůz, přívěsy (za vozidla), sportovní auta; (13) střelné zbraně, strelivo (munice) a střely, výbušniny, ohňostroje, kulometry, lovecké střelné zbraně, lučičky spouští zbraní a pušek, mířidla, hledáčky střelných zbraní, munice pro střelné zbraně, munice, strelivo, nábojnice, náboje, nábojnicové pouzdro, nárameníky na zbraně, pažby, pistole (zbraně), plničky nábojnic, plynové zbraně (slzné), pouzdra na pušky, pušky, pyrotechnické výrobky, revolvery, rozbušky, slzotvorné zbraně, sportovní střelné zbraně, vzduchové pistole (zbraně); (14) amulety (šperky), brože, hodinky, spony a jehlice do kravaty, manžetové knoflíky, medaile, medailóny (šperky), měděné žetony, mince, nádoby stříbrné, nádoby z drahých kovů, náramky, náušnice, odznaky z drahých kovů, ozdobné jehlice, ozdoby (šperky), prsteny, pozlacené výrobky, špendlíky (šperky), špendlíky do kravaty, umělecká díla z drahých kovů; (16) papír, lepenka a výrobky z těchto materiálů, které nejsou zařazeny do jiných tříd, tiskárenské výrobky, fotografie, papírenské zboží, učební a vyučovací pomůcky s výjimkou přístrojů, plastické obaly v rámci této třídy, štočky, kancelářské, reklamní a propagační výrobky z papíru, blahopřání, blahopřání hudební, bloky (papírníkové výrobky), brožury, desky (papírníkové výrobky), dopisní papír, etikety s výjimkou textilních, formuláře, fotografie, grafické reprodukce, grafické znaky (pro kopírování), grafiky, gummy na mazání, kancelářské potřeby s výjimkou nábytku, karty, knihy, lepenka (výrobky z ní), lepty, listy, mapy, nálepky (lepící pásy) pro kancelářské použití nebo pro domácí, noviny, nože na papír (kancelářské potřeby), obálky (papírníkové výrobky), obaly na spisy, oběžníky, obtisky, oznámení, papír dopisní, papírové ubrousky, páska lepící (papírenské výrobky), pastelky,

pečetě, periodika, plakáty, psací podložky, podušky na razítkování, pohlednice, praporky (papírové), pravítka, prospekty, příručky, publikace, razítka, ročenky, samolepky (papírníkové výrobky), štítky pro adresy, těžítka, tikety, tiskopisy, záložky do knih, zpěvníky; (18) kůže, imitace kůže, výrobky z těchto materiálů spadající do této třídy, kufrы a zavazadla, deštníky, slunečníky, hole, aktovky, batohy, brašny, klíčenky (kožená galanterie), klobouky kožené, náhubky, nášivky v rámci této třídy, obaly na oděvy (cestovní), pásky (kožené), peněženky, postroje, ruksaky, řemínky (kožené), sáčky jako obaly (kožené); (21) sklo, porcelán a výrobky z nich; (24) propagační a reklamní výrobky z tkaniny a textilií; (25) oděvy, obuv, kloboučnické zboží, baretы, bundy, čapky, klobouky, čelenky, čepice, kabáty, kalhoty, kapuce, kombinézy, kostýmy, obleky, košile, oblečení, pláštěnky, ponožky, prádlo, pulovry, punčocháče, rukavice, saka, uniformy, svetry, sportovní šály; (26) výšivky, knoflíky, špendlíky; (28) hry, hračky, vánoční ozdoby, autíčka, autíčka na hraní, automobilové modely zmenšené, hry společenské, loutky, míče; (29) mandle zpracované; (30) cukr, cukrovinky, bombóny, čaj, čokoláda, nápoje kávové, kakaové, čokoládové nápoje na bázi čaje, přísady do nápojů, jiné než esence, žvýkačky; (32) minerální vody, nealkoholické nápoje, nápoje, šťávy ovocné, sirupy; (34) zápalky, křesadla, tabatěrky; (35) propagační činnost, reklama, obchodní administrativní, kancelářské práce, nábor zaměstnanců, personální poradenství, počítačové databáze (překlad a systematizace informací do), poradenství odborné obchodní, personální, při vedení podniků, v obchodní činnosti, podnikové (obchodní management), průzkum trhu, průzkum veřejného mínění, příprava mezd a výplatních listin, reklama (propagace), reklamní materiály (pronájem, aktualizování, zaslání zákazníkům, rozšiřování zákazníkům) (letáky, prospekty, tisky, vzorky), sekretářské služby, správa hotelů, styky s veřejností, televizní reklama, testování (psychologické) pro výběr zaměstnanců, venkovní reklama; (36) správa, správa majetku, správa nemovitostí; (38) spoje (komunikace), poskytování a zprostředkování informací prostřednictvím sítí elektronických komunikací, elektronická pošta, komunikace (telefonní), mobilní telefony (komunikace), počítačová komunikace, posílání zpráv, přenos faxem, přenos zpráv a obrázků pomocí počítačů, telefonické služby, telekonference; (39) doprava, doručovací služby, kurýrské služby, pronájem parkovacích ploch, přeprava; (41) výchova, vzdělávání, sportovní a kulturní aktivity, internátní školy, organizování a vedení konferencí, provozování muzea, školení (pořádání a řízení), školení, vyučování, školství, tělesná výchova, výcvik, vydávání elektronických knih a časopisů on-line, vydávání knih, vyučování, živá vystoupení, vydavatelská a nakladatelská činnost; (42) vědecké a technologické služby a související výzkum a projektování, analytické a výzkumné služby, navrhování a vývoj počítačového hardwaru a softwaru, aktualizace počítačových programů, analýzy chemické, expertízy, fyzikální (výzkum), hosting webových stránek, chemický výzkum, instalace počítačových programů, inženýrské práce (expertízy), ověřování pravosti uměleckých děl, výzkum (biologický), výzkum (geologický), výzkum bakteriologický, výzkum v oblasti kosmetiky, výzkum v oboru strojírenství, webové stránky (tvorba a správa), zkoušky materiálů; (43) služby zajišťující stravování a nápoje, dočasné ubytování, bufety, hotelové služby, hotely, jídelny a závodní jídelny, prázdninové tábory (ubytovací služby), provoz hotelového ubytování, provozování kempů, restaurace; (45) právní služby, pátrání, bezpečnostní služby pro ochranu majetku a jednotlivců, bezpečnost, detektivní kanceláře, kontrola pro bezpečnostní účely, kontrola zavazadel pro bezpečnostní účely, pátrání po nezvěstných osobách, strážní hlídka, vyhledávání informací v oblasti bezpečnosti a o předcích osob, zajišťování ochrany osob, ostraha a ochrana majetku, doprovod, hlídka noční služba, osobní strážce, poradenství v oblasti bezpečnosti, strážní hlídka, ochrana bezpečnosti osob a majetku a veřejného pořádku, předcházení trestné činnosti, zabezpečování úkolů na úseku vnitřního pořádku a bezpečnosti.

(511) 6, 8, 9, 12, 13, 14, 16, 18, 21, 24, 25, 26, 28, 29, 30, 32, 34, 35, 36, 38, 39, 41, 42, 43, 45

(210) O-480129

(111) 317108  
(220) 12.10.2010  
(151) 09.03.2011  
(540)



(730) Česká republika - Ministerstvo vnitra, Nad Štolou 3, Praha 7, 17034, CZ

(510) (6) reklamní a propagační výrobky kovové, botičky kovové na znehybnění kol automobilů, desky pamětní kovové, dopravní značky kovové (s výjimkou světelných a mechanických), držadla kovová, držadla nožů kovová, hřebíky, identifikační štítky kovové, parkovací konstrukce pro jízdní kola, klíče, kontejnery kovové, lahve na stlačený plyn kovové, kovové nádoby (jako obal), poštovní schránky kovové, pouta, reklamní sloupy kovové, sošky z obecných kovů; (8) nářadí a nástroje s ručním pohonem, nože, vidličky a lžíce, sečné zbraně, břitvy, bodáky, čepele, dýky, mačety, meče, obušky, otvíráky (neelektrické), policejní obušky, přístroje, šavle, zbraně sečné a bodné; (9) potápěčské masky, potápěčské oděvy, potápěčské přístroje, potápěčské rukavice, pravítka (měřicí nástroje), prevence dopravních nehod (odrazové nášivky na oděvy), prilby ochranné, radary, radiotelefonní zařízení, rychloměry, tachometry, měřiče rychlosti, signalizační zařízení v případě požáru, simulátory řízení a ovládní vozidel, snímáče obrazu, skenery, světelná signalizace, blikáče, měřiče vzdálenosti pro vozidla, ukazovátko (světelná elektronická), vysílací zařízení, vysílačky, záchranné přístroje a vybavení, záchranné pásy, záchranné vesty, zaměřovací dalekohledy, teleskopy pro vozidla, jízdní kola, letadla, lodě, dopravní prostředky pozemní, vzdušné nebo vodní, auta, autobusy, automobily, balóny, bezpečnostní pásy pro sedadla vozidel, bezpečnostní sedačky pro děti (automobilové), čluny, dálkově řízená vozidla (jiná než hračky), elektromobily, houkačky pro vozidla, jízdní kola, letadla, lodě, motocykly, nákladní auta, padáky, poplašná zabezpečovací zařízení pro vozidla, přívěsný obytný vůz, přívěsy (za vozidla), sportovní auta; (13) střelné zbraně, střelivo (munice) a střely, výbušniny, ohňostroje, kulometry, lovecké střelné zbraně, lučičky spouští zbraně, mířidla, hledáčky střelných zbraní, munice pro střelné zbraně, munice, střelivo, nábojnice, náboje, nábojnicové pouzdro, nárameníky na zbraně, pažby, pistole (zbraně), plničky nábojnic, plynové zbraně (slzné), pouzdra na pušky, pušky, pyrotechnické výrobky, revolvery, rozbušky, slzotvorné zbraně, sportovní střelné zbraně, vzduchové pistole (zbraně); (14) amulety (šperky), brože, hodinky, spony a jehlice do kravaty, manžetové knoflíky, medaile, medailióny (šperky), měděné žetony, mince, nádobí stříbrné, nádobí z drahých kovů, náramky, náušnice, odznaky z drahých kovů, ozdobné jehlice, ozdoby (šperky), prsteny, pozlacené výrobky, špendlíky (šperky), špendlíky do kravaty, umělecká díla z drahých kovů; (16) papír, lepenka a výrobky z těchto materiálů, které nejsou zařazeny do jiných tříd, tiskárenské výrobky, fotografie, papírenské zboží, učební a vyučovací pomůcky s výjimkou přístrojů, plastické obaly v rámci této třídy, štočky, kancelářské, reklamní a propagační výrobky z papíru, blahopřání, blahopřání hudební, bloky (papírníkové výrobky), brožury, desky (papírníkové výrobky), dopisní papír, etikety s výjimkou textilních, formuláře, fotografie, grafické reprodukce, grafické znaky (pro kopírování), grafiky, gumy na mazání, kancelářské potřeby s výjimkou nábytku, karty, knihy, lepenka (výrobky z ní), lepty, lístky, mapy, nálepky (lepící pásky) pro kancelářské použití nebo pro domácnost, noviny, nože na papír (kancelářské potřeby), obálky (papírníkové výrobky), obaly na spisy, oběžníky, obtisky, oznámení, papír dopisní, papírové ubrusky, páska lepící (papírenské výrobky), pastelky, pečetě, periodika, plakáty, psací podložky, podušky na razítkování, pohlednice, praporky (papírové), pravítka, prospekty, příručky, publikace, razítka, ročenky, samolepky (papírníkové výrobky), štítky pro adresy, těžítka, tikety, tiskopisy, záložky do knih, zpěvníky; (18) kůže, imitace kůže, výrobky z těchto materiálů spadající do této třídy, kufrы a zavazadla, deštníky, slunečníky, hole, aktovky, batohy, brašny, klíčenky (kožená galanterie), klobouky kožené, náhubky, nášivky v rámci této třídy, obaly na oděvy (cestovní), pásky (kožené), peněženky, postroje, ruksaky, řemínky (kožené), sáčky jako obaly (kožené); (21) sklo, porcelán a výrobky z nich; (24) propagační a reklamní výrobky z tkaniny a textilií; (25) oděvy, obuv,



kloboučnické zboží, barety, bundy, čapky, klobouky, čelenky, čepice, kabáty, kalhoty, kapuce, kombinézy, kostýmy, obleky, košile, oblečení, pláštěnky, ponožky, prádlo, pulovry, punčocháče, rukavice, saka, uniformy, svetry, sportovní šály; (26) výšivky, knoflíky, špendlíky; (28) hry, hračky, vánoční ozdoby, autička, autička na hrani, automobilové modely zmenšené, hry společenské, loutky, míče; (29) mandle zpracované; (30) cukr, cukrovinky, bonbóny, čaj, čokoláda, nápoje kávové, kakaové, čokoládové nápoje na bázi čaje, přísady do nápojů, jiné než esence, žvýkačky; (32) minerální vody, nealkoholické nápoje, nápoje, šťávy ovocné, sirupy; (34) zápalky, křesadla, tabatěrky; (35) propagační činnost, reklama, obchodní administrativa, kancelářské práce, nábor zaměstnanců, personální poradenství, počítačové databáze (překlad a systematizace informací do), poradenství odborné obchodní, personální, při vedení podniků, v obchodní činnosti, podnikové (obchodní management), průzkum trhu, průzkum veřejného mínění, příprava mezd a výplatních listin, reklama (propagace), reklamní materiály (pronájem, aktualizování, zasilání zákazníkům, rozšiřování zákazníkům) (letáky, prospekty, tisky, vzorky), sekretářské služby, správa hotelů, styky s veřejností, televizní reklama, testování (psychologické) pro výběr zaměstnanců, venkovní reklama; (36) správa, správa majetku, správa nemovitostí; (38) spoje (komunikace), poskytování a zprostředkování informací prostřednictvím sítí elektronických komunikací, elektronická pošta, komunikace (telefonní), mobilní telefony (komunikace), počítačová komunikace, posílání zpráv, přenos faxem, přenos zpráv a obrázků pomocí počítačů, telefonické služby, telekonference; (39) doprava, doručovací služby, kurýrní služby, pronájem parkovacích ploch, přeprava; (41) výchova, vzdělávání, sportovní a kulturní aktivity, internátní školy, organizování a vedení konferencí, provozování muzea, školení (pořádání a řízení), školení, vyučování, školství, tělesná výchova, výcvik, vydávání elektronických knih a časopisů on-line, vydávání knih, vyučování, živá vystoupení, vydavatelská a nakladatelská činnost; (42) vědecké a technologické služby a související výzkum a projektování, analytické a výzkumné služby, navrhování a vývoj počítačového hardwaru a softwaru, aktualizace počítačových programů, analýzy chemické, expertizy, fyzikální (výzkum), hosting webových stránek, chemický výzkum, instalace počítačových programů, inženýrské práce (expertizy), ověřování pravosti uměleckých děl, výzkum (biologický), výzkum (geologický), výzkum bakteriologický, výzkum v oblasti kosmetiky, výzkum v oboru strojírenství, webové stránky (tvorba a správa), zkoušky materiálů; (43) služby zajišťující stravování a nápoje, dočasné ubytování, bufety, hotelové služby, hotely, jídelny a závodní jídelny, prázdninové tábory (ubytovací služby), provoz hotelového ubytování, provozování kempů, restaurace; (45) právní služby, pátrání, bezpečnostní služby pro ochranu majetku a jednotlivců, bezpečnost, detektivní kanceláře, kontrola pro bezpečnostní účely, kontrola zavazadel pro bezpečnostní účely, pátrání po nezvěstných osobách, strážní hlídka, vyhledávání informací v oblasti bezpečnosti a o předcích osob, zajišťování ochrany osob, ostraha a ochrana majetku, doprovod, hlídka noční služba, osobní strážce, poradenství v oblasti bezpečnosti, strážní hlídka, ochrana bezpečnosti osob a majetku a veřejného pořádku, předcházení trestné činnosti, zabezpečování úkolů na úseku vnitřního pořádku a bezpečnosti.

(511) 6, 8, 9, 12, 13, 14, 16, 18, 21, 24, 25, 26, 28, 29, 30, 32, 34, 35, 36, 38, 39, 41, 42, 43, 45

(210) O-480130

(111) **317109**

(220) 12.10.2010

(151) 09.03.2011

(540)



(730) **Česká republika - Ministerstvo vnitra**, Nad Stolou 3, Praha 7, 17034, CZ

(510) (6) reklamní a propagační výrobky kovové, botičky kovové na znehybnění kol automobilů, desky pamětní kovové, dopravní značky kovové (s výjimkou světelných a mechanických), držadla kovová, držadla nožů

kovová, hřebíky, identifikační štítky kovové, parkovací konstrukce pro jízdní kola, klíče, kontejnery kovové, lahve na stlačený plyn kovové, kovové nádoby (jako obal), poštovní schránky kovové, pouta, reklamní sloupy kovové, sošky z obecných kovů; (8) nářadí a nástroje s ručním pohonem, nože, vidličky a lžíce, sečné zbraně, břitvy, bodáky, čepele, dýky, mačety, meče, obušky, otvíráky (neelektrické), policejní obušky, přístroje, šavle, zbraně sečné a bodné; (9) potápěčské masky, potápěčské oděvy, potápěčské přístroje, potápěčské rukavice, pravítka (měřicí nástroje), prevence dopravních nehod (odrazové nášivky na oděvy), prilby ochranné, radary, radiotelefonní zařízení, rychloměry, tachometry, měřiče rychlosti, signalizační zařízení v případě požáru, simulátory řízení a ovládání vozidel, snímáče obrazu, skenery, světelná signalizace, blikáče, měřiče vzdálenosti pro vozidla, ukazovátka (světelná elektronická), vysílací zařízení, vysílačky, záchranné přístroje a vybavení, záchranné pásy, záchranné vesty, zaměřovací dalekohledy, teleskopy pro střelné zbraně; (12) vozidla, dopravní prostředky pozemní, vzdušné nebo vodní, auta, autobusy, automobily, balóny, bezpečnostní pásy pro sedadla vozidel, bezpečnostní sedačky pro děti (automobilové), čluny, dálkově řízená vozidla (jiná než hračky), elektromobily, houkačky pro vozidla, jízdní kola, letadla, lodě, motocykly, nákladní auta, padáky, poplašná zabezpečovací zařízení pro vozidla, přívěsný obytný vůz, přívěsy (za vozidla), sportovní auta; (13) střelné zbraně, střelivo (munice) a střely, výbušniny, ohňostroje, kulometry, lovecké střelné zbraně, lučky spouští zbraní a pušek, mířidla, hledáčky střelných zbraní, munice pro střelné zbraně, munice, střelivo, nábojnice, náboje, nábojnicové pouzdro, nárameníky na zbraně, pažby, pistole (zbraně), plničky nábojnic, plynové zbraně (slzné), pouzdra na pušky, pušky, pyrotechnické výrobky, revolvery, rozbušky, slzotvorné zbraně, sportovní střelné zbraně, vzduchové pistole (zbraně); (14) amulety (šperky), brože, hodinky, spony a jehlice do kravaty, manžetové knoflíky, medaile, medailóny (šperky), měděné žetony, mince, nádobí stříbrné, nádobí z drahých kovů, náramky, náušnice, odznaky z drahých kovů, ozdobné jehlice, ozdoby (šperky), prsteny, pozlacené výrobky, špendlíky (šperky), špendlíky do kravaty, umělecká díla z drahých kovů; (16) papír, lepenka a výrobky z těchto materiálů, které nejsou zařazeny do jiných tříd, tiskárenské výrobky, fotografie, papírenské zboží, učební a vyučovací pomůcky s výjimkou přístrojů, plastické obaly v rámci této třídy, štočky, kancelářské, reklamní a propagační výrobky z papíru, blahopřání, blahopřání hudební, bloky (papírníkové výrobky), brožury, desky (papírníkové výrobky), dopisní papír, etikety s výjimkou textilních, formuláře, fotografie, grafické reprodukcce, grafické znaky (pro kopírování), grafiky, gumy na mazání, kancelářské potřeby s výjimkou nábytku, karty, knihy, lepenka (výrobky z ní), lepty, listky, mapy, nálepky (lepící pásy) pro kancelářské použití nebo pro domácnost, noviny, nože na papír (kancelářské potřeby), obálky (papírníkové výrobky), obaly na spisy, oběžníky, obtisky, oznamení, papír dopisní, papírové ubrousky, páska lepící (papírenské výrobky), pastelky, pečetě, periodika, plakáty, psací podložky, podušky na razítkování, pohlednice, praporečky (papírové), pravítka, prospekty, příručky, publikace, razítka, ročenky, samolepky (papírníkové výrobky), štítky pro adresy, těžítka, tikety, tiskopisy, záložky do knih, zpěvníky; (18) kůže, imitace kůže, výrobky z těchto materiálů spadající do této třídy, kufry a zavazadla, deštníky, slunečníky, hole, aktovky, batohy, brašny, klíčenky (kožené galanterie), klobouky kožené, náhubky, nášivky v rámci této třídy, obaly na oděvy (cestovní), pásy (kožené), peněženky, postroje, ruksaky, řemínky (kožené), sáčky jako obaly (kožené); (21) sklo, porcelán a výrobky z nich; (24) propagační a reklamní výrobky z tkaniny a textilií; (25) oděvy, obuv, kloboučnické zboží, barety, bundy, čapky, klobouky, čelenky, čepice, kabáty, kalhoty, kapuce, kombinézy, kostýmy, obleky, košile, oblečení, pláštěnky, ponožky, prádlo, pulovry, punčocháče, rukavice, saka, uniformy, svetry, sportovní šály; (26) výšivky, knoflíky, špendlíky; (28) hry, hračky, vánoční ozdoby, autička, autička na hrani, automobilové modely zmenšené, hry společenské, loutky, míče; (29) mandle zpracované; (30) cukr, cukrovinky, bonbóny, čaj, čokoláda, nápoje kávové, kakaové, čokoládové nápoje na bázi čaje, přísady do nápojů, jiné než esence, žvýkačky; (32) minerální vody, nealkoholické nápoje, nápoje, šťávy ovocné, sirupy; (34) zápalky, křesadla, tabatěrky; (35) propagační činnost, reklama, obchodní administrativa, kancelářské práce, nábor zaměstnanců, personální poradenství, počítačové databáze (překlad a systematizace informací do), poradenství odborné obchodní, personální, při vedení podniků, v obchodní činnosti, podnikové (obchodní management), průzkum trhu, průzkum veřejného mínění, příprava mezd a výplatních listin, reklama (propagace), reklamní materiály (pronájem, aktualizování, zasilání zákazníkům, rozšiřování zákazníkům) (letáky, prospekty, tisky, vzorky), sekretářské služby, správa hotelů, styky s veřejností, televizní reklama, testování (psychologické) pro výběr zaměstnanců, venkovní reklama; (36) správa, správa majetku, správa nemovitostí; (38) spoje (komunikace), poskytování a zprostředkování informací prostřednictvím sítí elektronických

komunikací, elektronická pošta, komunikace (telefonní), mobilní telefony (komunikace), počítačová komunikace, posílání zpráv, přenos faxem, přenos zpráv a obrázků pomocí počítačů, telefonické služby, telekonference; (39) doprava, doručovací služby, kurýrní služby, pronájem parkovacích ploch, přeprava; (41) výchova, vzdělávání, sportovní a kulturní aktivity, internátní školy, organizování a vedení konferencí, provozování muzea, školení (pořádání a řízení), školení, vyučování, školství, tělesná výchova, výcvik, vydávání elektronických knih a časopisů on-line, vydávání knih, vyučování, živá vystoupení, vydavatelská a nakladatelská činnost; (42) vědecké a technologické služby a související výzkum a projektování, analytické a výzkumné služby, navrhování a vývoj počítačového hardwaru a softwaru, aktualizace počítačových programů, analýzy chemické, expertizy, fyzikální (výzkum), hosting webových stránek, chemický výzkum, instalace počítačových programů, inženýrské práce (expertizy), ověřování pravosti uměleckých děl, výzkum (biologický), výzkum (geologický), výzkum bakteriologický, výzkum v oblasti kosmetiky, výzkum v oboru strojírenství, webové stránky (tvorba a správa), zkoušky materiálů; (43) služby zajišťující stravování a nápoje, dočasné ubytování, bufety, hotelové služby, hotely, jídelny a závodní jídelny, prázdninové tábory (ubytovací služby), provoz hotelového ubytování, provozování kempů, restaurace; (45) právní služby, pátrání, bezpečnostní služby pro ochranu majetku a jednotlivců, bezpečnost, detektivní kanceláře, kontrola pro bezpečnostní účely, kontrola zavazadel pro bezpečnostní účely, pátrání po nezvěstných osobách, strážní hlídka, vyhledávání informací v oblasti bezpečnosti a o předcích osob, zajišťování ochrany osob, ostraha a ochrana majetku, doprovod, hlídka noční služba, osobní strážce, poradenství v oblasti bezpečnosti, strážní hlídka, ochrana bezpečnosti osob a majetku a veřejného pořádku, předcházení trestné činnosti, zabezpečování úkolů na úseku vnitřního pořádku a bezpečnosti.

(511) 6, 8, 9, 12, 13, 14, 16, 18, 21, 24, 25, 26, 28, 29, 30, 32, 34, 35, 36, 38, 39, 41, 42, 43, 45

(210) O-480131

(111) **317110**

(220) 12.10.2010

(151) 09.03.2011

(540)



(730) **Česká republika - Ministerstvo vnitra**, Nad Štolou 3, Praha 7, 17034, CZ

(510) (6) reklamní a propagační výrobky kovové, botičky kovové na znehybnění kol automobilů, desky pamětní kovové, dopravní značky kovové (s výjimkou světelných a mechanických), držadla kovová, držadla nožů kovová, hřebíky, identifikační štítky kovové, parkovací konstrukce pro jízdní kola, klíče, kontejnery kovové, lahve na stlačený plyn kovové, kovové nádoby (jako obal), poštovní schránky kovové, pouta, reklamní sloupky kovové, sošky z obecných kovů; (8) nářadí a nástroje s ručním pohonem, nože, vidličky a lžíce, sečné zbraně, břitvy, bodáky, čepele, dýky, mačety, meče, obušky, otvíráky (neelektrické), policejní obušky, přístroje, šavle, zbraně sečné a bodné; (9) potápěčské masky, potápěčské oděvy, potápěčské přístroje, potápěčské rukavice, pravítka (měřicí nástroje), prevence dopravních nehod (odrazové nášivky na oděvy), přílby ochranné, radary, radiotelefonní zařízení, rychloměry, tachometry, měřiče rychlosti, signalizační zařízení v případě požáru, simulátory řízení a ovládání vozidel, snímače obrazu, skenery, světelná signalizace, blikáče, měřiče vzdálenosti pro vozidla, ukazovátka (světelná elektronická), vysílací zařízení, vysílačky, záchranné přístroje a vybavení, záchranné pásy, záchranné vesty, zaměřovací dalekohledy, teleskopy pro vozidla, jízdní kola, letadla, lodě, dopravní prostředky pozemní, vzdušné nebo vodní, auta, autobusy, automobily, balóny, bezpečnostní pásy pro sedadla vozidel, bezpečnostní sedačky pro děti (automobilové), čluny, dálkově řízená vozidla (jiná než hračky), elektromobily, houkačky pro vozidla, jízdní kola, letadla, lodě, motocykly, nákladní auta, padáky, poplašná zabezpečovací zařízení pro vozidla, přívěsný obytný vůz, přívěsy (za vozidla), sportovní auta; (13)

střelné zbraně, střelivo (munice) a střely, výbušniny, ohňostroje, kulometry, lovecké střelné zbraně, lučičky spouští zbraní a pušek, mířidla, hledáčky střelných zbraní, munice pro střelné zbraně, munice, střelivo, nábojnice, náboje, nábojnicové pouzdro, nárameníky na zbraně, pažby, pistole (zbraně), plničky nábojnic, plynové zbraně (slzné), pouzdra na pušky, pušky, pyrotechnické výrobky, revolyvery, rozbušky, slzotvorné zbraně, sportovní střelné zbraně, vzduchové pistole (zbraně); (14) amulety (šperky), brože, hodinky, spony a jehlice do kravaty, manžetové knoflíky, medaile, medailóny (šperky), měděné žetony, mince, nádoby stříbrné, nádoby z drahých kovů, náramky, náušnice, odznaky z drahých kovů, ozdobné jehlice, ozdoby (šperky), prsteny, pozlacené výrobky, špendlíky (šperky), špendlíky do kravaty, umělecká díla z drahých kovů; (16) papír, lepenka a výrobky z těchto materiálů, které nejsou zařazeny do jiných tříd, tiskárenské výrobky, fotografie, papírenské zboží, učební a vyučovací pomůcky s výjimkou přístrojů, plastické obaly v rámci této třídy, štočky, kancelářské, reklamní a propagační výrobky z papíru, blahopřání, blahopřání hudební, bloky (papírníkové výrobky), brožury, desky (papírníkové výrobky), dopisní papír, etikety s výjimkou textilních, formuláře, fotografie, grafické reprodukcce, grafické znaky (pro kopírování), grafiky, gumy na mazání, kancelářské potřeby s výjimkou nábytku, karty, knihy, lepenka (výrobky z ní), lepty, listky, mapy, nálepky (lepící pásy) pro kancelářské použití nebo pro domácnost, noviny, nože na papír (kancelářské potřeby), obálky (papírníkové výrobky), obaly na spisy, oběžníky, obtisky, oznámení, papír dopisní, papírové ubrousky, páska lepící (papírenské výrobky), pastelky, pečetě, periodika, plakáty, psací podložky, podušky na razítkování, pohlednice, praporečky (papírové), pravítka, prospekty, příručky, publikace, razítka, ročenky, samolepky (papírníkové výrobky), štítky pro adresy, těžítka, tikety, tiskopisy, záložky do knih, zpěvníky; (18) kůže, imitace kůže, výrobky z těchto materiálů spadající do této třídy, kufry a zavazadla, deštníky, slunečníky, hole, aktovky, batohy, brašny, klíčenky (kožalá galanterie), klobouky kožené, náhubky, nášivky v rámci této třídy, obaly na oděvy (cestovní), pásy (kožené), peněženky, postroje, ruksaky, řemínky (kožené), sáčky jako obaly (kožené); (21) sklo, porcelán a výrobky z nich; (24) propagační a reklamní výrobky z tkaniny a textilií; (25) oděvy, obuv, kloboučnické zboží, barety, bundy, čapky, klobouky, čelenky, čepice, kabáty, kalhoty, kapuce, kombinézy, kostýmy, obleky, košile, oblečení, pláštěnky, ponožky, prádlo, pulovry, punčocháče, rukavice, saka, uniformy, svetry, sportovní šály; (26) vyšivky, knoflíky, špendlíky; (28) hry, hračky, vánoční ozdoby, autička, autička na hrani, automobilové modely zmenšené, hry společenské, loutky, míče; (29) propagační činnost, reklama, obchodní administrativa, kancelářské práce, nábor zaměstnanců, personální poradenství, počítačové databáze (překlad a systematizace informací do), poradenství odborné obchodní, personální, při vedení podniků, v obchodní činnosti, podnikové (obchodní management), průzkum trhu, průzkum veřejného mínění, příprava mezd a výplatních listin, reklama (propagace), reklamní materiály (pronájem, aktualizování, zaslání zákazníkům, rozšiřování zákazníkům) (letáky, prospekty, tisky, vzorky), sekretářské služby, správa hotelů, styky s veřejností, televizní reklama, testování (psychologické) pro výběr zaměstnanců, venkovní reklama; (36) správa, správa majetku, správa nemovitostí; (38) spoje (komunikace), poskytování a zprostředkování informací prostřednictvím sítí elektronických komunikací, elektronická pošta, komunikace (telefonní), mobilní telefony (komunikace), počítačová komunikace, posílání zpráv, přenos faxem, přenos zpráv a obrázků pomocí počítačů, telefonické služby, telekonference; (39) doprava, doručovací služby, kurýrní služby, pronájem parkovacích ploch, přeprava; (41) výchova, vzdělávání, sportovní a kulturní aktivity, internátní školy, organizování a vedení konferencí, provozování muzea, školení (pořádání a řízení), školení, vyučování, školství, tělesná výchova, výcvik, vydávání elektronických knih a časopisů on-line, vydávání knih, vyučování, živá vystoupení, vydavatelská a nakladatelská činnost; (42) vědecké a technologické služby a související výzkum a projektování, analytické a výzkumné služby, navrhování a vývoj počítačového hardwaru a softwaru, aktualizace počítačových programů, analýzy chemické, expertizy, fyzikální (výzkum), hosting webových stránek, chemický výzkum, instalace počítačových programů, inženýrské práce (expertizy), ověřování pravosti uměleckých děl, výzkum (biologický), výzkum (geologický), výzkum bakteriologický, výzkum v oblasti kosmetiky, výzkum v oboru strojírenství, webové stránky (tvorba a správa), zkoušky materiálů; (43) služby zajišťující stravování a nápoje, dočasné ubytování, bufety, hotelové služby, hotely, jídelny a závodní jídelny, prázdninové tábory (ubytovací služby), provoz hotelového ubytování, provozování kempů, restaurace; (45) právní služby, pátrání,

bezpečnostní služby pro ochranu majetku a jednotlivců, bezpečnost, detektivní kanceláře, kontrola pro bezpečnostní účely, kontrola zavazadel pro bezpečnostní účely, pátrání po nezvěstných osobách, strážní hlídka, vyhledávání informací v oblasti bezpečnosti a o předcích osob, zajišťování ochrany osob, ostraha a ochrana majetku, doprovod, hlídací noční služba, osobní strážce, poradenství v oblasti bezpečnosti, strážní hlídka, ochrana bezpečnosti osob a majetku a veřejného pořádku, předcházení trestné činnosti, zabezpečování úkolů na úseku vnitřního pořádku a bezpečnosti.

- (511) 6, 8, 9, 12, 13, 14, 16, 18, 21, 24, 25, 26, 28, 29, 30, 32, 34, 35, 36, 38, 39, 41, 42, 43, 45  
(210) O-480132

- (111) **317111**  
(220) 12.10.2010  
(151) 09.03.2011  
(540)



- (730) Česká republika - Ministerstvo vnitra, Nad Štolou 3, Praha 7, 17034, CZ

- (510) (6) reklamní a propagační výrobky kovové, botičky kovové na znehybnění kol automobilů, desky pamětní kovové, dopravní značky kovové (s výjimkou světelných a mechanických), držadla kovová, držadla nožů kovová, hřebíky, identifikační štítky kovové, parkovací konstrukce pro jízdní kola, klíče, kontejnery kovové, lahve na stlačený plyn kovové, kovové nádoby (jako obal), poštovní schránky kovové, pouta, reklamní sloupky kovové, sošky z obecných kovů; (8) nářadí a nástroje s ručním pohonem, nože, vidličky a lžice, sečné zbraně, břitvy, bodáky, čepele, dýky, mačety, meče, obušky, otvůrky (neelektrické), policejní obušky, přístroje, šavle, zbraně sečné a bodné; (9) potápěčské masky, potápěčské oděvy, potápěčské přístroje, potápěčské rukavice, pravítka (měřicí nástroje), prevence dopravních nehod (odrazové nášivky na oděvy), přilby ochranné, radary, radiotelefonní zařízení, rychloměry, tachometry, měřiče rychlosti, signalizační zařízení v případě požáru, simulátory řízení a ovládání vozidel, snímače obrazu, skenery, světelná signalizace, blikáče, měřiče vzdálenosti pro vozidla, ukazovátka (světelná elektronická), vysílací zařízení, vysílačky, záchranné přístroje a vybavení, záchranné pásy, záchranné vesty, zamerňovací dalekohledy, teleskopy pro střelné zbraně; (12) vozidla, dopravní prostředky pozemní, vzdušné nebo vodní, auta, autobusy, automobily, balóny, bezpečnostní pásy pro sedadla vozidel, bezpečnostní sedačky pro děti (automobilové), čluny, dálkově řízená vozidla (jiná než hračky), elektromobily, houkačky pro vozidla, jízdní kola, letadla, lodě, motocykly, nákladní auta, padáky, poplašná zabezpečovací zařízení pro vozidla, přívěsný obytný vůz, přívěsy (za vozidla), sportovní auta; (13) střelné zbraně, střelivo (munice) a střely, výbušniny, ohňostroje, kulomety, lovecké střelné zbraně, lučičky spouští zbraní a pušek, mířidla, hledáčky střelných zbraní, munice pro střelné zbraně, munice, střelivo, nábojnice, náboje, nábojnicové pouzdro, nárameníky na zbraně, pažby, pistole (zbraně), plničky nábojnic, plynové zbraně (slzné), pouzdra na pušky, pušky, pyrotechnické výrobky, revolvery, rozbušky, slzotvorné zbraně, sportovní střelné zbraně, vzduchové pistole (zbraně); (14) amulety (šperky), brože, hodinky, spony a jehlice do kravaty, manžetové knoflíky, medaile, medailóny (šperky), měděné žetony, mince, nádoby stříbrné, nádoby z drahých kovů, náramky, náušnice, odznaky z drahých kovů, ozdobné jehlice, ozdoby (šperky), prsteny, pozlacené výrobky, špendlíky (šperky), špendlíky do kravat, umělecká díla z drahých kovů; (16) papír, lepenka a výrobky z těchto materiálů, které nejsou zařazeny do jiných tříd, tiskářské výrobky, fotografie, papírenské zboží, učební a vyučovací pomůcky s výjimkou přístrojů, plastické obaly v rámci této třídy, štočky, kancelářské, reklamní a propagační výrobky z papíru, blahopřání, blahopřání hudební, bloky (papírníkové výrobky), brožury, desky (papírníkové výrobky), dopisní papír, etikety s výjimkou textilních, formuláře, fotografie, grafické reprodukcce, grafické znaky (pro kopírování), grafiky, gummy na mazání, kancelářské potřeby s výjimkou nábytku, karty, knihy, lepenka (výrobky z ní), lepty, lístky, mapy, nálepky (lepící pásy) pro kancelářské použití nebo

pro domácnost, noviny, nože na papír (kancelářské potřeby), obálky (papírníkové výrobky), obaly na spisy, oběžníky, obtisky, oznámení, papír dopisní, papírové ubrousky, páska lepicí (papírenské výrobky), pastelky, pečetě, periodika, plakáty, psací podložky, podušky na razítkování, pohlednice, praporečky (papírové), pravítka, prospekty, příručky, publikace, razítka, ročenky, samolepky (papírníkové výrobky), štítky pro adresy, těžítka, tikety, tiskopisy, záložky do knih, zpěvníky; (18) kůže, imitace kůže, výrobky z těchto materiálů spadající do této třídy, kufrů a zavazadel, deštníky, slunečníky, hole, aktovky, batohy, brašny, klíčenky (kožená galanterie), klobouky kožené, náhubky, nášivky v rámci této třídy, obaly na oděvy (cestovní), pásy (kožené), peněženky, postroje, ruksaky, řemínky (kožené), sáčky jako obaly (kožené); (21) sklo, porcelán a výrobky z nich; (24) propagační a reklamní výrobky z tkaniny a textilií; (25) oděvy, obuv, kloboučnické zboží, baret, bundy, čapky, klobouky, čelenky, čepice, kabáty, kalhoty, kapuce, kombinézy, kostýmy, obleky, košile, oblečení, pláštěnky, ponožky, prádlo, pulovry, punčocháče, rukavice, saka, uniformy, svetry, sportovní šály; (26) výšivky, knoflíky, špendlíky; (28) hry, hračky, vánoční ozdoby, autíčka, autíčka na hraní, automobilové modely zmenšené, hry společenské, loutky, míče; (29) mandle zpracované; (30) cukr, cukrovinky, bonbóny, čaj, čokoláda, nápoje kávové, kakaové, čokoládové nápoje na bázi čaje, přísady do nápojů, jiné než esence, žvýkačky; (32) minerální vody, nealkoholické nápoje, nápoje, šťávy ovocné, sirupy; (34) zápalky, křesadla, tabatěrky; (35) propagační činnost, reklama, obchodní administrativa, kancelářské práce, nábor zaměstnanců, personální poradenství, počítačové databáze (překlad a systematizace informací do), poradenství odborné obchodní, personální, při vedení podniků, v obchodní činnosti, podnikové (obchodní management), průzkum trhu, průzkum veřejného mínění, příprava mezd a výplatních listin, reklama (propagace), reklamní materiály (pronájem, aktualizování, zaslání zákazníkům, rozšiřování zákazníkům) (letáky, prospekty, tisky, vzorky), sekretářské služby, správa hotelů, styky s veřejností, televizní reklama, testování (psychologické) pro výběr zaměstnanců, venkovní reklama; (36) správa, správa majetku, správa nemovitostí; (38) spoje (komunikace), poskytování a zprostředkování informací prostřednictvím sítí elektronických komunikací, elektronická pošta, komunikace (telefonní), mobilní telefony (komunikace), počítačová komunikace, posílání zpráv, přenos faxem, přenos zpráv a obrázků pomocí počítačů, telefonické služby, telekonference; (39) doprava, doručovací služby, kurýrské služby, pronájem parkovacích ploch, přeprava; (41) výchova, vzdělávání, sportovní a kulturní aktivity, internální školy, organizování a vedení konferencí, provozování muzea, školení (pořádání a řízení), školení, vyučování, školství, tělesná výchova, výcvik, vydávání elektronických knih a časopisů on-line, vydávání knih, vyučování, živá vystoupení, vydavatelská a nakladatelská činnost; (42) vědecké a technologické služby a související výzkum a projektování, analytické a výzkumné služby, navrhování a vývoj počítačového hardwaru a softwaru, aktualizace počítačových programů, analýzy chemické, expertízy, fyzikální (výzkum), hosting webových stránek, chemický výzkum, instalace počítačových programů, inženýrské práce (expertízy), ověřování pravosti uměleckých děl, výzkum (biologický), výzkum (geologický), výzkum bakteriologický, výzkum v oblasti kosmetiky, výzkum v oboru strojírenství, webové stránky (tvorba a správa), zkoušky materiálů; (43) služby zajišťující stravování a nápoje, dočasné ubytování, bufety, hotelové služby, hotely, jídelny a závodní jídelny, prázdninové tábory (ubytovací služby), provoz hotelového ubytování, provozování kempů, restaurace; (45) právní služby, pátrání, bezpečnostní služby pro ochranu majetku a jednotlivců, bezpečnost, detektivní kanceláře, kontrola pro bezpečnostní účely, kontrola zavazadel pro bezpečnostní účely, pátrání po nezvěstných osobách, strážní hlídka, vyhledávání informací v oblasti bezpečnosti a o předcích osob, zajišťování ochrany osob, ostraha a ochrana majetku, doprovod, hlídací noční služba, osobní strážce, poradenství v oblasti bezpečnosti, strážní hlídka, ochrana bezpečnosti osob a majetku a veřejného pořádku, předcházení trestné činnosti, zabezpečování úkolů na úseku vnitřního pořádku a bezpečnosti.

- (511) 6, 8, 9, 12, 13, 14, 16, 18, 21, 24, 25, 26, 28, 29, 30, 32, 34, 35, 36, 38, 39, 41, 42, 43, 45  
(210) O-480133

(111) **317112**  
(220) 12.10.2010  
(151) 09.03.2011  
(540)



(730) **Česká republika - Ministerstvo vnitra**, Nad Štolou 3, Praha 7, 17034, CZ

(510) (6) reklamní a propagační výrobky kovové, botičky kovové na znehybnění kol automobilů, desky pamětní kovové, dopravní značky kovové (s výjimkou světelných a mechanických), držadla kovová, držadla nožů kovová, hřebíky, identifikační štítky kovové, parkovací konstrukce pro jízdní kola, klíče, kontejnery kovové, lahve na stlačený plyn kovové, kovové nádoby (jako obal), poštovní schránky kovové, pouta, reklamní sloupky kovové, sošky z obecných kovů; (8) nářadí a nástroje s ručním pohonem, nože, vidličky a lžíce, sečné zbraně, břitvy, bodáky, čepele, dýky, mačety, meče, obušky, otvíráky (neelektrické), policejní obušky, přístroje, šavle, zbraně sečné a bodné; (9) potápěčské masky, potápěčské oděvy, potápěčské přístroje, potápěčské rukavice, pravítka (měřicí nástroje), prevence dopravních nehod (odrazové nášivky na oděvy), přilby ochranné, radary, radiotelefonní zařízení, rychloměry, tachometry, měřiče rychlosti, signalizační zařízení v případě požáru, simulátory řízení a ovládání vozidel, snímače obrazu, skenery, světelná signalizace, blikáče, měřiče vzdálenosti pro vozidla, ukazovátka (světelná elektronická), vysílací zařízení, vysílačky, záchranné přístroje a vybavení, záchranné pásy, záchranné vesty, zaměřovací dalekohledy, teleskopy pro střílné zbraně; (12) vozidla, dopravní prostředky pozemní, vzdušné nebo vodní, auta, autobusy, automobily, balóny, bezpečnostní pásy pro sedadla vozidel, bezpečnostní sedačky pro děti (automobilové), čluny, dálkově řízená vozidla (jiná než hračky), elektromobily, houkačky pro vozidla, jízdní kola, letadla, lodě, motocykly, nákladní auta, padáky, poplašná zabezpečovací zařízení pro vozidla, přívěsný obytný vůz, přívěsy (za vozidla), sportovní auta; (13) střílné zbraně, střelivo (munice) a střely, výbušniny, ohňostroje, kulometry, lovecké střílné zbraně, lučičky spouští zbraní a pušek, miřidla, hledáčky střílných zbraní, munice pro střílné zbraně, munice, střelivo, nábojnice, náboje, nábojnicové pouzdro, nárameníky na zbraně, pažby, pistole (zbraně), plničky nábojnic, plynové zbraně (slzné), pouzdra na pušky, pušky, pyrotechnické výrobky, revolyvery, rozbušky, slzotvorné zbraně, sportovní střílné zbraně, vzduchové pistole (zbraně); (14) amulety (šperky), brože, hodinky, spony a jehlice do kravaty, manžetové knoflíky, medaile, medailóny (šperky), měděné žetony, mince, nádoby stříbrné, nádoby z drahých kovů, náramky, náušnice, odznaky z drahých kovů, ozdobné jehlice, ozdoby (šperky), prsteny, pozlacené výrobky, špendlíky (šperky), špendlíky do kravat, umělecká díla z drahých kovů; (16) papír, lepenka a výrobky z těchto materiálů, které nejsou zařazeny do jiných tříd, tiskárenské výrobky, fotografie, papírenské zboží, učební a vyučovací pomůcky s výjimkou přístrojů, plastické obaly v rámci této třídy, štočky, kancelářské, reklamní a propagační výrobky z papíru, blahopřání, blahopřání hudební, bloky (papírníkové výrobky), brožury, desky (papírníkové výrobky), dopisní papír, etikety s výjimkou textilních, formuláře, fotografie, grafické reprodukcce, grafické znaky (pro kopírování), grafiky, gumy na mazání, kancelářské potřeby s výjimkou nábytku, karty, knihy, lepenka (výrobky z ní), lepty, lístky, mapy, nálepky (lepící pásy) pro kancelářské použití nebo pro domácnost, noviny, nože na papír (kancelářské potřeby), obálky (papírníkové výrobky), obaly na spisy, oběžníky, obtisky, oznámení, papír dopisní, papírové ubrousky, páska lepící (papírenské výrobky), pastelky, pečeti, periodika, plakáty, psací podložky, podušky na razítkování, pohlednice, praporečky (papírové), pravítka, prospekty, příručky, publikace, razítka, ročenky, samolepky (papírníkové výrobky), štítky pro adresy, těžítka, tikety, tiskopisy, záložky do knih, zpěvníky; (18) kůže, imitace kůže, výrobky z těchto materiálů spadající do této třídy, kufrů a zavazadel, deštníky, slunečníky, hole, aktovky, batohy, brašny, klíčenky (kožená galanterie), klobouky kožené, náhubky, nášivky v rámci této třídy, obaly na oděvy (cestovní), pásy (kožené), peněženky, postroje, ruksaky, řemínky (kožené), sáčky jako obaly (kožené); (21) sklo, porcelán a výrobky z nich; (24) propagační a reklamní výrobky z tkaniny a textilií; (25) oděvy, obuv,

kloboučnické zboží, barety, bundy, čapky, klobouky, čelenky, čepice, kabáty, kalhoty, kapuce, kombinézy, kostýmy, obleky, košile, oblečení, pláštěnky, ponožky, prádlo, pulovry, punčocháče, rukavice, saka, uniformy, svetry, sportovní šály; (26) výšivky, knoflíky, špendlíky; (28) hry, hračky, vánoční ozdoby, autička, autička na hraní, automobilové modely zmenšené, hry společenské, loutky, míče; (29) mandle zpracované; (30) cukr, cukrovinky, bombóny, čaj, čokoláda, nápoje kávové, kakaové, čokoládové nápoje na bázi čaje, přísady do nápojů, jiné než esence, žvýkačky; (32) minerální vody, nealkoholické nápoje, nápoje, šťávy ovocné, sirupy; (34) zápalky, křesadla, tabatěrky; (35) propagační činnost, reklama, obchodní administrativa, kancelářské práce, nábor zaměstnanců, personální poradenství, počítačové databáze (překlad a systematizace informací do), poradenství odborné obchodní, personální, při vedení podniků, v obchodní činnosti, podnikové (obchodní management), průzkum trhu, průzkum veřejného mínění, příprava mezd a výplatních listin, reklama (propagace), reklamní materiály (pronájem, aktualizování, zaslání zákazníkům, rozšiřování zákazníkům) (letáky, prospekty, tisky, vzorky), sekretářské služby, správa hotelů, styky s veřejností, televizní reklama, testování (psychologické) pro výběr zaměstnanců, venkovní reklama; (36) správa, správa majetku, správa nemovitostí; (38) spoje (komunikace), poskytování a zprostředkování informací prostřednictvím sítí elektronických komunikací, elektronická pošta, komunikace (telefonní), mobilní telefony (komunikace), počítačová komunikace, posílání zpráv, přenos faxem, přenos zpráv a obrázků pomocí počítačů, telefonické služby, telekonference; (39) doprava, doručovací služby, kurýrské služby, pronájem parkovacích ploch, přeprava; (41) výchova, vzdělávání, sportovní a kulturní aktivity, internální školy, organizování a vedení konferencí, provozování muzea, školení (pořádání a řízení), školení, vyučování, školství, tělesná výchova, výcvik, vydávání elektronických knih a časopisů on-line, vydávání knih, vyučování, živá vystoupení, vydavatelská a nakladatelská činnost; (42) vědecké a technologické služby a související výzkum a projektování, analytické a výzkumné služby, navrhování a vývoj počítačového hardwaru a softwaru, aktualizace počítačových programů, analýzy chemické, expertízy, fyzikální (výzkum), hosting webových stránek, chemický výzkum, instalace počítačových programů, inženýrské práce (expertízy), ověřování pravosti uměleckých děl, výzkum (biologický), výzkum (geologický), výzkum bakteriologický, výzkum v oblasti kosmetiky, výzkum v oboru strojírenství, webové stránky (tvorba a správa), zkoušky materiálů; (43) služby zajišťující stravování a nápoje, dočasné ubytování, bufety, hotelové služby, hotely, jídelny a závodní jídelny, prázdninové tábory (ubytovací služby), provoz hotelového ubytování, provozování kempů, restaurace; (45) právní služby, pátrání, bezpečnostní služby pro ochranu majetku a jednotlivců, bezpečnost, detektivní kanceláře, kontrola pro bezpečnostní účely, kontrola zavazadel pro bezpečnostní účely, pátrání po neznámých osobách, strážní hlídka, vyhledávání informací v oblasti bezpečnosti a o předcích osob, zajišťování ochrany osob, ostražba a ochrana majetku, doprovod, hlídací noční služba, osobní strážce, poradenství v oblasti bezpečnosti, strážní hlídka, ochrana bezpečnosti osob a majetku a veřejného pořádku, předcházení trestné činnosti, zabezpečování úkolů na úseku vnitřního pořádku a bezpečnosti.

(511) 6, 8, 9, 12, 13, 14, 16, 18, 21, 24, 25, 26, 28, 29, 30, 32, 34, 35, 36, 38, 39, 41, 42, 43, 45  
(210) O-480134

(111) **317113**  
(220) 12.10.2010  
(151) 09.03.2011  
(540)



(730) **Česká republika - Ministerstvo vnitra**, Nad Štolou 3, Praha 7, 17034, CZ

(510) (6) reklamní a propagační výrobky kovové, botičky kovové na znehybnění kol automobilů, desky pamětní kovové, dopravní značky kovové (s výjimkou světelných a mechanických), držadla kovová, držadla nožů

kovová, hřebíky, identifikační štítky kovové, parkovací konstrukce pro jízdní kola, klíče, kontejnery kovové, lahve na stlačený plyn kovové, kovové nádoby (jako obal), poštovní schránky kovové, pouta, reklamní sloupky kovové, sošky z obecných kovů; (8) nářadí a nástroje s ručním pohonem, nože, vidličky a lžíce, sečné zbraně, břitvy, bodáky, čepele, dýky, mačety, meče, obušky, otvíráky (neelektrické), policejní obušky, přístroje, šavle, zbraně sečné a bodné; (9) potápěčské masky, potápěčské oděvy, potápěčské přístroje, potápěčské rukavice, pravítka (měřicí nástroje), prevence dopravních nehod (odrazové nášivky na oděvy), přilby ochranné, radary, radiotelefonní zařízení, rychloměry, tachometry, měřiče rychlosti, signalizační zařízení v případě požáru, simulátory řízení a ovládání vozidel, snímače obrazu, skenery, světelná signalizace, blikáče, měřiče vzdálenosti pro vozidla, ukazovátka (světelná elektronická), vysílací zařízení, vysílačky, záchranné přístroje a vybavení, záchranné pásy, záchranné vesty, zaměřovací dalekohledy, teleskopy pro střelné zbraně; (12) vozidla, dopravní prostředky pozemní, vzdušné nebo vodní, auta, autobusy, automobily, balóny, bezpečnostní pásy pro sedadla vozidel, bezpečnostní sedačky pro děti (automobilové), čluny, dálkově řízená vozidla (jiná než hračky), elektromobily, houkačky pro vozidla, jízdní kola, letadla, lodě, motocykly, nákladní auta, padáky, poplašná zabezpečovací zařízení pro vozidla, přívěsný obytný vůz, přívěsy (za vozidla), sportovní auta; (13) střelné zbraně, střelivo (munice) a střely, výbušniny, ohňostroje, kulometry, lovecké střelné zbraně, lučičky spouští zbraní a pušky, mířidla, hledáčky střelných zbraní, munice pro střelné zbraně, munice, střelivo, nábojnice, náboje, nábojnicové pouzdro, nárameníky na zbraně, pažby, pistole (zbraně), plničky nábojnic, plynové zbraně (slzné), pouzdra na pušky, pušky, pyrotechnické výrobky, revolyvy, rozbušky, slzotvorné zbraně, sportovní střelné zbraně, vzduchové pistole (zbraně); (14) amulety (šperky), brože, hodinky, spony a jehlice do kravaty, manžetové knoflíky, medaile, medailóny (šperky), měděné žetony, mince, nádoby stříbrné, nádoby z drahých kovů, náramky, náušnice, odznaky z drahých kovů, ozdobné jehlice, ozdoby (šperky), prsteny, pozlacené výrobky, špendlíky (šperky), špendlíky do kravat, umělecká díla z drahých kovů; (16) papír, lepenka a výrobky z těchto materiálů, které nejsou zařazeny do jiných tříd, tiskárenské výrobky, fotografie, papírenské zboží, učební a vyučovací pomůcky s výjimkou přístrojů, plastické obaly v rámci této třídy, štočky, kancelářské, reklamní a propagační výrobky z papíru, blahopřání, blahopřání hudební, bloky (papírníkové výrobky), brožury, desky (papírníkové výrobky), dopisní papír, etikety s výjimkou textilních, formuláře, fotografie, grafické reprodukcce, grafické znaky (pro kopírování), grafiky, gumy na mazání, kancelářské potřeby s výjimkou nábytku, karty, knihy, lepenka (výrobky z ní), lepty, lístky, mapy, nálepky (lepící pásy) pro kancelářské použití nebo pro domácnost, noviny, nože na papír (kancelářské potřeby), obálky (papírníkové výrobky), obaly na spisy, oběžníky, obtisky, označení, papír dopisní, papírové ubrousky, páska lepící (papírenské výrobky), pastelky, pečeti, periodika, plakáty, psací podložky, podušky na razítkování, pohlednice, praporky (papírové), pravítka, prospekty, příručky, publikace, razítka, ročenky, samolepky (papírníkové výrobky), štítky pro adresy, těžítka, tikety, tiskopisy, záložky do knih, zpěvníky; (18) kůže, imitace kůže, výrobky z těchto materiálů spadající do této třídy, kufrů a zavazadel, deštníky, slunečníky, hole, aktovky, batohy, brašny, klíčenky (kožená galanterie), klobouky kožené, náhubky, nášivky v rámci této třídy, obaly na oděvy (cestovní), pásy (kožené), peněženky, postroje, rucksaky, řemínky (kožené), sáčky jako obaly (kožené); (21) sklo, porcelán a výrobky z nich; (24) propagační a reklamní výrobky z tkaniny a textilií; (25) oděvy, obuv, kloboučnické zboží, baret, bundy, čapky, klobouky, čelenky, čepele, kabáty, kalhoty, kapuce, kombinézy, kostýmy, obleky, košile, oblečení, pláštěnky, ponožky, prádlo, pulovry, punčocháče, rukavice, saka, uniformy, svetry, sportovní šály; (26) výšivky, knoflíky, špendlíky; (28) hry, hračky, vánoční ozdoby, autička, autička na hraní, automobilové modely zmenšené, hry společenské, loutky, míče; (29) mandle zpracované; (30) cukr, cukrovinky, bonbóny, čaj, čokoláda, nápoje kávové, kakaové, čokoládové nápoje na bázi čaje, přísady do nápojů, jiné než esence, žvýkačky; (32) minerální vody, nealkoholické nápoje, nápoje, šťávy ovocné, sirupy; (34) zápalky, křesadla, tabatěrky; (35) propagační činnost, reklama, obchodní administrativní, kancelářské práce, nábor zaměstnanců, personální poradenství, počítačové databáze (překlad a systematizace informací do), poradenství odborné obchodní, personální, při vedení podniků, v obchodní činnosti, podnikové (obchodní management), průzkum trhu, průzkum veřejného mínění, příprava mezd a výplatních listin, reklama (propagace), reklamní materiály (pronájem, aktualizování, zasílání zákazníkům, rozšiřování zákazníkům) (letáky, prospekty, tisky, vzorky), sekretářské služby, správa hotelů, styky s veřejností, televizní reklama, testování (psychologické) pro výběr zaměstnanců, venkovní reklama; (36) správa, správa majetku, správa nemovitostí; (38) spoje (komunikace), poskytování a zprostředkování informací prostřednictvím sítí elektronických

komunikací, elektronická pošta, komunikace (telefonní), mobilní telefony (komunikace), počítačová komunikace, posílání zpráv, přenos faxem, přenos zpráv a obrázků pomocí počítačů, telefonické služby, telekonference; (39) doprava, doručovací služby, kurýrské služby, pronájem parkovacích ploch, přeprava; (41) výchova, vzdělávání, sportovní a kulturní aktivity, internátní školy, organizování a vedení konferencí, provozování muzea, školení (pořádání a řízení), školení, vyučování, školství, tělesná výchova, výcvik, vydávání elektronických knih a časopisů on-line, vydávání knih, vyučování, živá vystoupení, vydavatelská a nakladatelská činnost; (42) vědecké a technologické služby a související výzkum a projektování, analytické a výzkumné služby, navrhování a vývoj počítačového hardwaru a softwaru, aktualizace počítačových programů, analýzy chemické, expertízy, fyzikální (výzkum), hosting webových stránek, chemický výzkum, instalace počítačových programů, inženýrské práce (expertízy), ověřování pravosti uměleckých děl, výzkum (biologický), výzkum (geologický), výzkum bakteriologický, výzkum v oblasti kosmetiky, výzkum v oboru strojírenství, webové stránky (tvorba a správa), zkoušky materiálů; (43) služby zajišťující stravování a nápoje, dočasně ubytování, bufety, hotelové služby, hotely, jídelny a závodní jídelny, prázdninové tábory (ubytovací služby), provoz hotelového ubytování, provozování kempů, restaurace; (45) právní služby, pátrání, bezpečnostní služby pro ochranu majetku a jednotlivců, bezpečnost, detektivní kanceláře, kontrola pro bezpečnostní účely, kontrola zavazadel pro bezpečnostní účely, pátrání po nezvěstných osobách, strážní hlídka, vyhledávání informací v oblasti bezpečnosti a o předcích osob, zajišťování ochrany osob, ostraha a ochrana majetku, doprovod, hlídací noční služba, osobní strážce, poradenství v oblasti bezpečnosti, strážní hlídka, ochrana bezpečnosti osob a majetku a veřejného pořádku, předcházení trestné činnosti, zabezpečování úkolů na úseku vnitřního pořádku a bezpečnosti.

(511) 6, 8, 9, 12, 13, 14, 16, 18, 21, 24, 25, 26, 28, 29, 30, 32, 34, 35, 36, 38, 39, 41, 42, 43, 45

(210) O-480135

(111) 317114  
(220) 12.10.2010  
(151) 09.03.2011  
(540)



(730) Česká republika - Ministerstvo vnitra, Nad Štolou 3, Praha 7, 17034, CZ

(510) (6) reklamní a propagační výrobky kovové, botičky kovové na znehybnění kol automobilů, desky pamětní kovové, dopravní značky kovové (s výjimkou světelných a mechanických), držadla kovová, držadla nožů kovová, hřebíky, identifikační štítky kovové, parkovací konstrukce pro jízdní kola, klíče, kontejnery kovové, lahve na stlačený plyn kovové, kovové nádoby (jako obal), poštovní schránky kovové, pouta, reklamní sloupky kovové, sošky z obecných kovů; (8) nářadí a nástroje s ručním pohonem, nože, vidličky a lžíce, sečné zbraně, břitvy, bodáky, čepele, dýky, mačety, meče, obušky, otvíráky (neelektrické), policejní obušky, přístroje, šavle, zbraně sečné a bodné; (9) potápěčské masky, potápěčské oděvy, potápěčské přístroje, potápěčské rukavice, pravítka (měřicí nástroje), prevence dopravních nehod (odrazové nášivky na oděvy), přilby ochranné, radary, radiotelefonní zařízení, rychloměry, tachometry, měřiče rychlosti, signalizační zařízení v případě požáru, simulátory řízení a ovládání vozidel, snímače obrazu, skenery, světelná signalizace, blikáče, měřiče vzdálenosti pro vozidla, ukazovátka (světelná elektronická), vysílací zařízení, vysílačky, záchranné přístroje a vybavení, záchranné pásy, záchranné vesty, zaměřovací dalekohledy, teleskopy pro střelné zbraně; (12) vozidla, dopravní prostředky pozemní, vzdušné nebo vodní, auta, autobusy, automobily, balóny, bezpečnostní pásy pro sedadla vozidel, bezpečnostní sedačky pro děti (automobilové), čluny, dálkově řízená vozidla (jiná než hračky), elektromobily, houkačky pro vozidla, jízdní kola, letadla, lodě, motocykly, nákladní auta, padáky, poplašná zabezpečovací zařízení pro vozidla, přívěsný obytný vůz, přívěsy (za vozidla), sportovní auta; (13)

střelné zbraně, střelivo (munice) a střely, výbušniny, ohňostroje, kulometry, lovecké střelné zbraně, lučičky spouští zbraní a pušek, mířidla, hledáčky střelných zbraní, munice pro střelné zbraně, munice, střelivo, nábojnice, náboje, nábojnicové pouzdro, nárameníky na zbraně, pažby, pistole (zbraně), plničky nábojnic, plynové zbraně (slzné), pouzdra na pušky, pušky, pyrotechnické výrobky, revolvery, rozbušky, slzotvorné zbraně, sportovní střelné zbraně, vzduchové pistole (zbraně); (14) amulety (šperky), brože, hodinky, spony a jehlice do kravaty, manžetové knoflíky, medaile, medailóny (šperky), měděné žetony, mince, nádoby stříbrné, nádoby z drahých kovů, náramky, náušnice, ozdoby z drahých kovů, ozdobné jehlice, ozdoby (šperky), prsteny, pozlacené výrobky, špendlíky (šperky), špendlíky do kravaty, umělecká díla z drahých kovů; (16) papír, lepenka a výrobky z těchto materiálů, které nejsou zařazeny do jiných tříd, tiskárenské výrobky, fotografie, papírenské zboží, učební a vyučovací pomůcky s výjimkou přístrojů, plastické obaly v rámci této třídy, štočky, kancelářské, reklamní a propagační výrobky z papíru, blahopřání, blahopřání hudební, bloky (papírnické výrobky), brožury, desky (papírnické výrobky), dopisní papír, etikety s výjimkou textilních, formuláře, fotografie, grafické reprodukcce, grafické znaky (pro kopírování), grafiky, gumy na mazání, kancelářské potřeby s výjimkou nábytku, karty, knihy, lepenka (výrobky z ní), lepty, listky, mapy, nálepky (lepící pásy) pro kancelářské použití nebo pro domácnost, noviny, nože na papír (kancelářské potřeby), obálky (papírnické výrobky), obaly na spisy, oběžníky, obtisky, oznámení, papír dopisní, papírové ubrousky, páska lepící (papírenské výrobky), pastelky, pečete, periodika, plakáty, psací podložky, podušky na razítkování, pohlednice, praporky (papírové), pravítka, prospekty, příručky, publikace, razítka, ročenky, samolepky (papírnické výrobky), štítky pro adresy, těžítka, tikety, tiskopisy, záložky do knih, zpěvníky; (18) kůže, imitace kůže, výrobky z těchto materiálů spadající do této třídy, kufrů a zavazadel, deštníky, slunečníky, hole, aktovky, batohy, brašny, klíčenky (kožená galanterie), klobouky kožené, náhubky, nášivky v rámci této třídy, obaly na oděvy (cestovní), pásy (kožené), peněženky, postroje, ruksaky, řemínky (kožené), sáčky jako obaly (kožené); (21) sklo, porcelán a výrobky z nich; (24) propagační a reklamní výrobky z tkaniny a textilií; (25) oděvy, obuv, kloboučnické zboží, baret, bundy, čapky, klobouky, čelenky, čepice, kabáty, kalhoty, kapuce, kombinézy, kostýmy, obleky, košile, oblečení, pláštěnky, ponožky, prádlo, pulovry, punčocháče, rukavice, saka, uniformy, svetry, sportovní šály; (26) výšivky, knoflíky, špendlíky; (28) hry, hračky, vánoční ozdoby, autíčka, autíčka na hraní, automobilové modely zmenšené, hry společenské, loutky, míče; (29) mandle zpracované; (30) cukr, cukrovinky, bonbóny, čaj, čokoláda, nápoje kávové, kakaové, čokoládové nápoje na bázi čaje, přísady do nápojů, jiné než esence, žvýkačky; (32) minerální vody, nealkoholické nápoje, nápoje, šťávy ovocné, sirupy; (34) zápalky, křesadla, tabatěrky; (35) propagační činnost, reklama, obchodní administrativa, kancelářské práce, nábor zaměstnanců, personální poradenství, počítačové databáze (překlad a systematizace informací do), poradenství odborné obchodní, personální, při vedení podniků, v obchodní činnosti, podnikové (obchodní management), průzkum trhu, průzkum veřejného mínění, příprava mezd a výplatních listin, reklama (propagace), reklamní materiály (pronájem, aktualizování, zasilání zákazníkům, rozšiřování zákazníkům) (letáky, prospekty, tisky, vzorky), sekretářské služby, správa hotelů, styky s veřejností, televizní reklama, testování (psychologické) pro výběr zaměstnanců, venkovní reklama; (36) správa, správa majetku, správa nemovitostí; (38) spoje (komunikace), poskytování a zprostředkování informací prostřednictvím sítí elektronických komunikací, elektronická pošta, komunikace (telefonní), mobilní telefony (komunikace), počítačová komunikace, posílání zpráv, přenos faxem, přenos zpráv a obrázků pomocí počítačů, telefonické služby, telekonference; (39) doprava, doručovací služby, kurýrní služby, pronájem parkovacích ploch, přeprava; (41) výchova, vzdělávání, sportovní a kulturní aktivity, internátní školy, organizování a vedení konferencí, provozování muzea, školení (pořádání a řízení), školení, vyučování, školství, tělesná výchova, výcvik, vydávání elektronických knih a časopisů on-line, vydávání knih, vyučování, živá vystoupení, vydavatelská a nakladatelská činnost; (42) vědecké a technologické služby a související výzkum a projektování, analytické a výzkumné služby, navrhování a vývoj počítačového hardwaru a softwaru, aktualizace počítačových programů, analýzy chemické, expertizy, fyzikální (výzkum), hosting webových stránek, chemický výzkum, instalace počítačových programů, inženýrské práce (expertizy), ověřování pravosti uměleckých děl, výzkum (biologický), výzkum (geologický), výzkum bakteriologický, výzkum v oblasti kosmetiky, výzkum v oboru strojírenství, webové stránky (tvorba a správa), zkoušky materiálů; (43) služby zajišťující stravování a nápoje, dočasné ubytování, bufety, hotelové služby, hotely, jídelny a závodní jídelny, prázdninové tábory (ubytovací služby), provoz hotelového ubytování, provozování kempů, restaurace; (45) právní služby, pátrání,

bezpečnostní služby pro ochranu majetku a jednotlivců, bezpečnost, detektivní kanceláře, kontrola pro bezpečnostní účely, kontrola zavazadel pro bezpečnostní účely, pátrání po nezvěstných osobách, strážní hlídka, vyhledávání informací v oblasti bezpečnosti a o předcích osob, zajišťování ochrany osob, ostraha a ochrana majetku, doprovod, hlídací noční služba, osobní strážce, poradenství v oblasti bezpečnosti, strážní hlídka, ochrana bezpečnosti osob a majetku a veřejného pořádku, předcházení trestné činnosti, zabezpečování úkolů na úseku vnitřního pořádku a bezpečnosti.  
(511) 6, 8, 9, 12, 13, 14, 16, 18, 21, 24, 25, 26, 28, 29, 30, 32, 34, 35, 36, 38, 39, 41, 42, 43, 45  
(210) O-480136

(111) **317215**  
(220) 21.06.2010  
(151) 23.03.2011  
(540)



(730) **Národní rada osob se zdravotním postižením ČR**, Partyzánská 7, Praha 7, 17000, CZ  
(510) (35) rozšiřování inzertních materiálů, rozšiřování reklamních materiálů (tisky), vydávání náborových, propagačních a inzertních tisků; (41) vydávání textů (vyjma reklamních), vzdělávací informace, vydávání časopisů, psaní textů jiných než reklamních.  
(511) 35, 41  
(210) O-477559

(111) **317232**  
(220) 05.08.2010  
(151) 23.03.2011  
(540)



(730) **ONIO s.r.o.**, Vídeňská 101/119, Brno, Dolní Heršpice, 61900, CZ  
(740) **DANĚK & PARTNERS** Advokátní a patentová kancelář, Ing. Dr. Vilém Daněk Ph.D., LL.M., patentový zástupce, Vinohradská 17, Praha 2, 12000  
(510) (6) bezpečnostní šrouby pro dopravní prostředky, kabely kovové neelektrické, dráty pro antény, dráty železné, dráty z obecných kovů, spojky a přichytky kovové pro kabely a roury, stavební materiály kovové a železářské zboží, jako jsou panely, desky, pláty, fólie, plechy, trubky, roury, potrubí, lišty, latě, sloupy, trámy, traverzy, příčky, překlady, tyče, výztuhy, výplně, dráty, pletiva, řetězy, háky, háčky, skoby, hřebíky, šrouby a matice, nýty, kroužky, klíče, kovové konstrukce stavební, včetně přenosných, formy na lisování plastů (kovové), obecné kovy a jejich slitiny, jako surový materiál nebo polotovary, alpaka (nové stříbro), bronz, cín, ferochrom (slitina železa a chrómu), feromolybden, ferossilicium, ferotitan, ferowolfram, hafnium (kov), germanium, glucinium, hořčík (magnesium), chrom, indium, kadmium, kobalt (surovina), limonit (železná ruda), měď, mosaz, nikl, niklová mosaz, niob, ocel, olovo, rudy kovové, rudy železné, tantal, titan, vanad, wolfram, zinek, zirkonium, železo, podlahy a podlahové hmoty kovové, dlažby, dláždění, dlaždice, obklady, obkladačky, obložení stěn a zdí, podlahové vlasy, lišty a rohy pro lemování podlah, to vše z kovu, prahy dveřní kovové, klenby, kovové krovky, střešní krytiny (kovové), stropní desky (kovové), kovové konstrukce pro bazény, kovové konstrukce



pro skleníky, dveře (kovové), dveřní kliky, dveřní kování, dveřní rámy, dveřní uzávěry, s výjimkou elektrických, dveřní zárazky a zástrčky, klepadla na dveře, to vše z kovu, panty, závěsy (kovové), kovové okenní rámy, křídlová okna (vyhlídky, kovová), okenice (kovové), okenní kování, markýzy (kovové), okapní žlaby (kovové), okapové roury (kovové), okapy, žlaby (kovové), rolety vnější (kovové), vnější i vnitřní žaluzie (kovové), balící fólie (kovové), bedny (kovové), číslice a písmena z obecných kovů, s výjimkou tiskařského písma, domovní zvonky, s výjimkou elektrických, dopravní značky (kovové), s výjimkou světelných a mechanických, držadla (kovová), klady (kovové), jiné než pro stroje, kolečka pro nábytek (kovová), kování pro nábytek (kovové), kovové barely, kovové nádoby na skladování a přepravu, kovové nádoby na stlačený plyn nebo zkapalněný vzduch, krabice z obecných kovů, lešení (kovová), madla (kovová), mříže kovové, pouzdra z obecných kovů, schodiště kovová, schodišťové stupně (kovové), silniční svodidla (kovová), sochy a sošky z obecných kovů, tyče pro kovové zábradlí, vrata (kovová), zábradlí (kovová), jako části schodišť, zámky (kovové), s výjimkou elektrických, žebříky (kovové); (12) pneumatiky, automobilové pneumatiky, hřeby do pneumatik, opravářské nářadí na opravu pneumatik, pásy na protektorování pneumatik, pláště pneumatik, protismyková zařízení na pneumatiky vozidel, ventily pneumatik vozidel, protismykové řetězy, sněhové řetězy, kola dopravních prostředků, kryty na automobilová kola, ocelová a alu kola pro dopravní prostředky, disky pro dopravní prostředky, příslušenství pro dopravní prostředky v rámci této třídy, vozidla, dopravní prostředky pozemní automobily, osobní automobily, sportovní auta, nákladní auta, hnací mechanismy pro pozemní vozidla, hnací motory pro pozemní vozidla, hnací hřídele pro pozemní vozidla, hnací řetězy pro pozemní vozidla automobilové podvozky, automobilové řetězy, automobilové střechy, kapoty, karosérie automobilů, bezpečnostní pásy pro sedadla vozidel, přívěsné vozíky, brzdy vozidel, brzdová obložení pro vozidla, brzdové čelisti pro vozidla, brzdové lamely pro vozidla, čelní ochranná skla, ložiskové čepy náprav, dveře dopravních prostředků, houkačky pro vozidla, hroty pro pneumatiky, hřídele převodové pro pozemní vozidla, hydraulické obvody pro vozidla, kapoty (víka) na automobilové motory, pneumoříče, náboje kol vozidel, měniče, konvertory (točivých) pozemních vozidel, mopedy, motocykly, elektrické motory pro pozemní vozidla, nákladní, dodávková vozidla, nápravy vozidel, nárazníky pro vozidla, obytné přívěsy automobilové, okna pro vozidla, opěrky hlavy na sedadla vozidel, ozubení, převody, soukolí pozemních vozidel, paprsky (dráty) kol vozidel, pérování (tlumiče) automobilů, polštáře vzduchové nafukovací (bezpečnostní zařízení pro automobily), poplašná zabezpečování zařízení pro vozidla, potahy na sedadla vozidel, pohonné mechanismy pozemních vozidel, spojky, spřáhadla, tryskové motory a turbíny pozemních vozidel, protioslňovací zařízení (pomůcky) do vozidel, pružiny vozidel, převodové (rychlostní) skříně pro vozidla, tažná zařízení pro vozidla, výstroj vozidel (pumpy), ráfky kol vozidel, sedadla pro vozidla, signalizační zařízení automobilů pro jízdu vzad, sčerače skla, sklopné zadní desky, víka (zvedací) jako součásti pozemních vozidel, směrovky pro dopravní prostředky, spojovací tyče (táhla) pro pozemní vozidla, stupačky vozidel, tlumičí pružiny pro vozidla, tlumič kmitů (závěsný) pro vozidla, torzní tyče pro vozidla, ukazatele směru vozidel, uzávěry palivových nádrží vozidel, váhy na vyvažování kol vozidel, volanty vozidel, volnoběžky pozemních vozidel, čalounění vozidel, výstražné systémy (alarmy) pro jednopopá vozidla, lepicí gumové záplaty na opravu duší, zpětná zrcátka, jiné náhradní díly, spadající do této třídy; (35) internetový obchod, maloobchod a velkoobchod se spotřebním zbožím, zejména s výrobky ve třídě 12, maloobchod a velkoobchod se spotřebním zbožím, zprostředkování, pomoc při řízení obchodní činnosti, zejména týkající se pneumatik a souvisejícího příslušenství, pomoc při řízení obchodních a průmyslových podniků, obchodní management a podnikové poradenství, obchodní nebo podnikatelské informace, komerční informační kanceláře, obchodní nebo podnikatelský průzkum, hospodářské (ekonomické) prognózy, služby týkající se přemísťování provozů nebo podniků, marketingové studie, analýzy nákupních a velkoobchodních cen, průzkum trhu, průzkum veřejného mínění, statistické informace, styky s veřejností, účetnictví, revize účtů (audit), analýzy nákladů, oceňování obchodních podniků, provádění výpisů z účtů, dražby, personální poradenství, posuzování efektivnosti provozu a racionalizace práce, nábor zaměstnanců, psychologické testování pro výběr zaměstnanců, příprava a vyhotovení daňových příznání, příprava mezd a výplatních listin, zprostředkovatelná práce, služby reklamních agentur a propagace jako je zajišťování reklamy on-line v počítačové síti Internet, rozhlasové reklamy, televizní reklamy, pronájem reklamní doby v komunikačních médiích, organizování komerčních nebo reklamních výstav a veletrhů, aktualizování a pronájem reklamních materiálů a reklamních ploch, inzerce poštou, předvádění zboží, služby modelek - předvádění pro reklamní účely a podporu prodeje,

rozšiřování reklamních materiálů (letáků, prospektů, tisků, vzorků) zákazníkům, venkovní reklama, vydávání reklamních nebo náborových, propagačních a inzertních textů, vylepování plakátů, aranžování výkladů, obchodní vedení uměleckých agentur, správa hotelů, dovozní a vývozní kanceláře, sekretářské služby, vyřizování telefonních vzkazů a dotazů, těsnopis, stenografie, přepisování, psaní na stroji, zpracování textů, překlad a systemizace informací do počítačových databází, vedení kartoték a souborů v počítači, vyhledávání dat v počítačových souborech, kopírování nebo rozmnožování (reprodukce) dokumentů, dokladů, fotokopírování, zajišťování předplatného novin a časopisů, pronájem fotokopírovacích a kancelářských strojů a zařízení, pronájem prodejních automatů, dodavatelské služby pro třetí osoby, nákup výrobků a služeb pro jiné podniky.

(511) 6, 12, 35  
(210) O-478558

(111) **317288**  
(220) 23.09.2010  
(151) 23.03.2011  
(540)

## ONIO

(730) **ONIO s.r.o.**, Vídeňská 101/119, Brno, Dolní Heršpice, 61900, CZ  
(740) DANĚK & PARTNERS Advokátní a patentová kancelář, Ing. Dr. Vilém Daněk Ph.D., LL.M., patentový zástupce, Vinohradská 17, Praha 2, 12000  
(510) (35) internetový obchod, maloobchod a velkoobchod se spotřebním zbožím, zprostředkovatelská činnost v oblasti maloobchodu a velkoobchodu se spotřebním zbožím, pomoc při řízení obchodní činnosti, zejména týkající se internetových obchodů, pomoc při řízení obchodních a průmyslových podniků, obchodní management a podnikové poradenství, obchodní nebo podnikatelské informace, komerční informační kanceláře, obchodní nebo podnikatelský průzkum, hospodářské (ekonomické) prognózy, služby týkající se přemísťování provozů nebo podniků (stěhování), marketingové studie, analýzy nákupních a velkoobchodních cen, průzkum trhu, průzkum veřejného mínění, statistické informace, styky s veřejností, účetnictví, revize účtů (audit), analýzy nákladů, oceňování obchodních podniků, provádění výpisů z účtů, dražby, personální poradenství, posuzování efektivnosti provozu a racionalizace práce, nábor zaměstnanců, psychologické testování pro výběr zaměstnanců, příprava a vyhotovení daňových příznání, příprava mezd a výplatních listin, zprostředkovatelná práce, služby reklamních agentur a propagace jako je zajišťování reklamy on-line v počítačové síti Internet, rozhlasové reklamy, televizní reklamy, pronájem reklamní doby v komunikačních médiích, organizování komerčních nebo reklamních výstav a veletrhů, aktualizování a pronájem reklamních materiálů a reklamních ploch, inzerce poštou, předvádění zboží, služby modelek - předvádění pro reklamní účely a podporu prodeje, rozšiřování reklamních materiálů (letáků, prospektů, tisků, vzorků) zákazníkům, venkovní reklama, vydávání reklamních nebo náborových, propagačních a inzertních textů, vylepování plakátů, aranžování výkladů, obchodní vedení uměleckých agentur, správa hotelů, dovozní a vývozní kanceláře, sekretářské služby, vyřizování telefonních vzkazů a dotazů, těsnopis, stenografie, přepisování, psaní na stroji, zpracování textů, překlad a systemizace informací do počítačových databází, vedení kartoték a souborů v počítači, vyhledávání dat v počítačových souborech, kopírování nebo rozmnožování (reprodukce) dokumentů, dokladů, fotokopírování, zajišťování předplatného novin a časopisů, pronájem fotokopírovacích a kancelářských strojů a zařízení, pronájem prodejních automatů, dodavatelské služby pro třetí osoby a nákup výrobků pro jiné podniky z oblasti spotřebního zboží, internetové obchody (e - shopy) se spotřebním zbožím; (38) telekomunikace, komunikace pomocí terminálů nebo počítačů, telekomunikační služby v oblasti internetových portálů, počítačový přenos pošty a obrazu, komunikace a transakce v síti, tisková agentura, dálkový přenos obrazu a video obrazu, provozování datové sítě, provozování veřejné mobilní radiotelefonní sítě, poradenství v oblasti telekomunikační techniky, zprostředkovatelská činnost v oblasti telekomunikací, výměna, získávání a šíření informací a zpráv prostřednictvím telekomunikační sítě nebo datové sítě nebo sítě výpočetní, informační, komunikační nebo elektronické techniky nebo satelitů nebo kabelu, šíření tiskovin a knih prostřednictvím počítačové, datové, elektronické, telekomunikační nebo informační sítě, informační a telekomunikační služby na Internetu uvedené v této třídě, včetně provozování elektronických nástěnek, diskusních skupin a fór a poskytování přístupu k on-line informačním službám a databázím, služby hlasové schránky, telekomunikační služby, včetně přímého propojení lokální zákaznické pevné sítě se sítí mobilních telefonů, služby krátkých textových zpráv, teletext a služby s ním spojené, poskytování informací

(informační kancelář), komunikace spočívající ve výměně, šíření, získávání a poskytování informací a zpráv prostřednictvím telekomunikačních sítí, provozování informačních a komunikačních sítí, provozování internetového vyhledávače, pronájem telekomunikačních zařízení a přístrojů, včetně telefonů, služby zasilání zpráv, přenos dat a informací, služby přístupu a připojení k datovým a informačním sítím a Internetu, poskytování nebo vyvolávání informací z počítačové databáze v rámci této třídy, komunikační služby prostřednictvím Internetu, vnějších sítí a vnitřních sítí a dalších elektronických prostředků, pronájem času, dat a údajů na přístup do počítačových, zálohování dat a informací elektronickými a počítačovými prostředky a prostřednictvím elektronické pošty, konzultační služby poskytované prostřednictvím telekomunikačních sítí, Internetem a sítí Word Wide Web; (42) konzultační, asistenční, analytické, designérské, vyhodnocovací a programovací služby týkající se počítačového software, firmware, hardware a informačních technologií, internetový portál (tvorba), konzultace týkající se hodnocení, výběru a zavádění počítačového software, firmware, hardware, informačních technologií a systému zpracování dat, webhosting, webdesing, výzkumné služby, kódování a dekodování zabezpečovacích systémů (tvorba software), poradenská činnost v oblasti aplikace výpočetní techniky, v oblasti informatiky, vytváření virtuálních (počítačových) 3D animací a modelů, informačních technologií, navrhování a realizace automatizovaných systémů řízení, programátorská činnost, projekce počítačových sítí, instalace, opravy, údržba a servis software, vytváření interaktivních aplikací umožňující předávání a tvorbu grafické podoby prostřednictvím sítí Internet, programování, software - návrhy, převod a konverze počítačových programů a údajů (kromě fyzické konverze), převod a konverze údajů a dokumentů z fyzických médií na elektronická média, tvorba a údržba počítačových stránek WEB pro zákazníky, hostování na počítačových stránkách WEB, instalace počítačových programů, návrh počítačových systémů, programování internetových databázových systémů a internetových aplikací, konstrukce WWW prezentací a řešení WWW serverů, aktualizace a údržba počítačových programů, zhotovování kopií počítačových programů, technické studie v oblasti počítačů a programového vybavení, výzkum, vývoj a tvorba systémů pro elektronické obchodování, včetně příslušného software a hardware, programování multimediálních aplikací, vytváření interaktivních a grafických programů, počítačové animace a vizualizace, tvorba grafického designu, zavádění, aktualizace, návrhy, strukturování a programování či jiné vytváření databází, jiných datových systémů a aplikací pro jejich zpracování, včetně jejich poskytování přístupu k nim a jejich instalace, zavádění, aktualizace a údržby, návrhy, strukturování a programování či jiné vytváření internetových či intranetových počítačových stránek a nástěnek (webpages a websites) a internetových či intranetových aplikací, hostování (poskytování volného prostoru) pro internetové či intranetové informace, stránky a nástěnky (webpages a websites), hostování (poskytování volného prostoru) pro internetové či intranetové aplikace, převod (konverze) počítačových programů, dat či jiných údajů v elektronické podobě z různých formátů do jiných formátů, převod (konverze) dokumentů, dat či jiných údajů z fyzických médií na elektronická média, poradenství v oblasti výpočetní a informační techniky, oděvní návrhářství.

(511) 35, 38, 42  
(210) O-479702

(111) **317302**  
(220) 12.10.2010  
(151) 23.03.2011  
(540)



(730) Česká republika - Ministerstvo vnitra, Nad Štolou 3, Praha 7, 17034, CZ  
(510) (8) nářadí a nástroje s ručním pohonem, nože, vidličky a lžice, sečné zbraně, břitvy, bodáky, čepele, dýky, mačety, meče, obušky, otvíráky (neelektrické), policejní obušky, přístroje, šavle, zbraně sečné a bodné; (9)

potápěčské masky, potápěčské oděvy, potápěčské přístroje, potápěčské rukavice, pravítka (měřicí nástroje), prevence dopravních nehod (odrazové nášivky na oděvy), přilby ochranné, radary, radiotelefonní zařízení, rychloměry, tachometry, měřiče rychlosti, signalizační zařízení v případě požáru, simulátory řízení a ovládání vozidel, snímače obrazu, skenery, světelná signalizace, blikače, tachometry, měřiče vzdálenosti pro vozidla, ukazovátka (světelná elektronická), vysílací zařízení, vysílačky, záchranné přístroje a vybavení, záchranné pásy, záchranné vesty, zaměřovací dalekohledy, teleskopy pro střelné zbraně; (12) vozidla, dopravní prostředky pozemní, vzdušné nebo vodní, auta, autobusy, automobily, balóny, bezpečnostní pásy pro sedadla vozidel, bezpečnostní sedačky pro děti, čluny, dálkově řízená vozidla [jiná než hračky], elektromobily, houkačky pro vozidla, jízdní kola, letadla, lodě, motocykly, nákladní auta, padáky, poplašná zabezpečovací zařízení pro vozidla, přívěsný obytný vůz, přívěsy (za vozidla), sportovní auta; (13) střelné zbraně, střelivo (munice) a střely, výbušniny, ohňostroje, kulomety, lovecké střelné zbraně, lučičky spouští zbraní a pušek, mířidla, hledáčky střelných zbraní, munice pro střelné zbraně, munice, střelivo, nábojnice, náboje, nábojnicové pouzdro, nárameníky na zbraně, pažby, pistole (zbraně), plničky nábojnic, plynové zbraně (slzné), pouzdra na pušky, pušky, pyrotechnické výrobky, revolvery, rozbušky, slzotvorné zbraně, sportovní střelné zbraně, vzduchové pistole (zbraně).

(511) 8, 9, 12, 13  
(210) O-480086

(111) **317303**  
(220) 12.10.2010  
(151) 23.03.2011  
(540)



(730) Česká republika - Ministerstvo vnitra, Nad Štolou 3, Praha 7, 17034, CZ  
(510) (6) reklamní a propagační výrobky kovové, botičky kovové na znehybnění kol automobilů, desky pamětní kovové, dopravní značky kovové (s výjimkou světelných a mechanických), držadla kovová, držadla nožů kovových, hřebíky, identifikační štítky kovové, parkovací konstrukce pro jízdní kola, klíče, kontejnery kovové, lahve na stlačený plyn kovové, kovové nádoby (jako obal), poštovní schránky kovové pouta, reklamní sloupky kovové, sošky z obecných kovů; (8) nářadí a nástroje s ručním pohonem, nože, vidličky a lžice, sečné zbraně, břitvy, bodáky, čepele, dýky, mačety, meče, obušky, otvíráky (neelektrické), policejní obušky, přístroje, šavle, zbraně sečné a bodné; (9) potápěčské masky, potápěčské oděvy, potápěčské přístroje, potápěčské rukavice, pravítka (měřicí nástroje), prevence dopravních nehod (odrazové nášivky na oděvy), přilby ochranné, radary, radiotelefonní zařízení, rychloměry, tachometry, měřiče rychlosti, signalizační zařízení v případě požáru, simulátory řízení a ovládání vozidel, snímače obrazu, skenery, světelná signalizace, blikače, tachometry, měřiče vzdálenosti pro vozidla, ukazovátka (světelná elektronická), vysílací zařízení, vysílačky, záchranné přístroje a vybavení, záchranné pásy, záchranné vesty, zaměřovací dalekohledy, teleskopy pro střelné zbraně; (12) vozidla, dopravní prostředky pozemní, vzdušné nebo vodní, auta, autobusy, automobily, balóny, bezpečnostní pásy pro sedadla vozidel, bezpečnostní sedačky pro děti, čluny, dálkově řízená vozidla (jiná než hračky), elektromobily, houkačky pro vozidla, jízdní kola, letadla, lodě, motocykly, nákladní auta, padáky, poplašná zabezpečovací zařízení pro vozidla, přívěsný obytný vůz, přívěsy (za vozidla), sportovní auta; (13) střelné zbraně, střelivo (munice) a střely, výbušniny, ohňostroje, kulomety, lovecké střelné zbraně, lučičky spouští zbraní a pušek, mířidla, hledáčky střelných zbraní, munice pro střelné zbraně, munice, střelivo, nábojnice, náboje, nábojnicové pouzdro, nárameníky na zbraně, pažby, pistole (zbraně), plničky nábojnic, plynové zbraně (slzné), pouzdra na pušky, pušky, pyrotechnické výrobky, revolvery, rozbušky, slzotvorné zbraně, sportovní střelné zbraně, vzduchové pistole (zbraně); (14) amulety, brože, hodinky, spony a jehlice do kravaty, manžetové knoflíky, medaile,

medailóny, měděné žetony, mince, nádobí stříbrné, nádobí z drahých kovů, náramky, náušnice, odznaky z drahých kovů, ozdobné jehlice, ozdoby (šperky), prsteny, pozlacené výrobky, spony do kravat, špendlíky (šperky), špendlíky do kravat, umělecká díla z drahých kovů; (16) papír, lepenka a výrobky z těchto materiálů, které nejsou zařazeny do jiných tříd, tiskárenské výrobky, fotografie, papírenské zboží, učební a vyučovací pomůcky (kromě přístrojů), plastické obaly, štočky, kancelářské, reklamní a propagační výrobky z papíru, blahopřání, blahopřání hudební, bloky (papírnícké výrobky), brožury, desky, dopisní papír, etikety, formuláře, fotografie, grafické reprodukcce, grafické znaky, grafiky, gummy na mazání, kancelářské potřeby, karty, knihy, lepenka (výrobky z ní), lepty, lístky, mapy, nálepky, noviny, nože na papír, obálky, obaly na spisy, oběžníky, obtisky, oznámení, papír dopisní, papírové ubrousky, páska lepicí, pastelky, pečete, periodika, plakáty, podložky, podušky na razítkování, pohlednice, praporky, pravítka, prospekty, příručky, publikace, razítka, ročenky, samolepky, štítky pro adresy, těžítka, tikety tiskopisy záložky do knih, zpěvníky; (18) kůže, imitace kůže, výrobky z těchto materiálů, kufry a zavazadla, deštníky, slunečníky, hole, aktovky, batohy, brašny, klíčenky (kožená galanterie), klobouky kožené, náhubky, nášivky v rámci této třídy, obaly na oděvy (cestovní), pásky (kožené), peněženky, postroje, ruksaky, řemínky (kožené), sáčky jako obaly (kožené); (21) sklo, porcelán a výrobky z nich; (24) propagační a reklamní výrobky z tkaniny a textilií; (25) oděvy, obuv, kloboučnické zboží, barety, bundy, čapky, klobouky, čelenky, čepice, kabáty, kalhoty, kapuce, kombinézy, kostýmy, obleky, košile, oblečení, pláštěnky, ponožky, prádlo, pulovry, punčocháče, rukavice, saka, uniformy, svetry, sportovní šály; (26) výšivky, knoflíky, špendlíky; (28) hry, hračky, vánoční ozdoby, autička, autička na hraní, automobilové modely zmenšené, hry společenské, loutky, míče; (30) cukr, cukrovinky, bonbóny, čaj, čokoláda, mandle, nápoje kávové, kakaové, čokoládové nápoje na bázi čaje, žvýkačky; (32) minerální vody, nealkoholické nápoje, nápoje, šňavy ovocné, sirupy; (34) zápalky, křesadla, tabatěrky; (35) propagační činnost, reklama, obchodní administrativa, kancelářské práce, nábor zaměstnanců, personální poradenství, překlad a systematizace informací do počítačové databáze, poradenství odborné obchodní, personální, při vedení podniků, v obchodní činnosti, podnikové (obchodní management), průzkum trhu, průzkum veřejného mínění, příprava mezd a výplatních listin, reklama (propagace), pronájem, aktualizování, zaslání a rozšiřování reklamních materiálů (letáky, prospekty, tisky, vzorky) zákazníkům, sekretářské služby, správa hotelů, styky s veřejností, televizní reklama, testování (psychologické) pro výběr zaměstnanců, venkovní reklama, zaměstnanci (nábor); (36) správa, správa majetku, správa nemovitostí; (38) spoje (komunikace), poskytování a zprostředkování informací prostřednictvím sítí elektronických komunikací, elektronická pošta, komunikace (telefonní), mobilní telefony (komunikace), počítačová komunikace, posílání zpráv, přenos faxem, přenos zpráv a obrázků pomocí počítačů, telefonické služby, telekonference; (39) doprava, doručovací služby, kurýrské služby, pronájem parkovacích ploch, přeprava; (41) výchova, vzdělávání, sportovní a kulturní aktivity, internátní školy, konference, muzea, školení (pořádání a řízení), školení, vyučování, školství, tělesná výchova, výcvik, vydávání elektronických knih a časopisů on-line, vydávání knih, vyučování, vzdělávání, živá vystoupení, vydavatelská a nakladatelská činnost; (42) vědecké a technologické služby a související výzkum a projektování, analytické a výzkumné služby, návrhování a vývoj počítačového hardware a software, aktualizace počítačových programů, analýzy chemické, expertízy, fyzikální (výzkum), hosting webových stránek, chemické analýzy, chemický výzkum, instalace počítačových programů, inženýrské práce (expertízy), ověřování pravosti uměleckých děl, výzkum (biologický), výzkum (fyzikální), výzkum (geologický), výzkum bakteriologický, výzkum v oblasti chemie, výzkum v oblasti kosmetiky, výzkum v oboru strojírenství, webové stránky (tvorba a správa), zkoušky materiálů; (43) služby zajišťující stravování a nápoje, dočasné ubytování, bufety, hotelové služby, hotely, jídelny a závodní jídelny, prázdninové tábory (ubytovací služby), provoz hotelového ubytování, provozování kempů, restaurace; (45) právní služby, pátrání, bezpečnostní služby pro ochranu majetku a jednotlivců, bezpečnost, detektivní kanceláře, kontrola pro bezpečnostní účely, kontrola zavazadel pro bezpečnostní účely, pátrání po nezvěstných osobách, strážní hlídka, vyhledávání informací v oblasti bezpečnosti a o předcích osob, zajišťování ochrany osob, ostraha a ochrana majetku, doprovod, hlídání noční služba, osobní strážce, poradenství v oblasti bezpečnosti, ochrana bezpečnosti osob a majetku a veřejného pořádku, zabezpečování úkolů na úseku vnitřního pořádku a bezpečnosti.

(511) 6, 8, 9, 12, 13, 14, 16, 18, 21, 24, 25, 26, 28, 30, 32, 34, 35, 36, 38, 39, 41, 42, 43, 45

(210) O-480087

(111) 317304  
(220) 12.10.2010  
(151) 23.03.2011  
(540)



(730) Česká republika - Ministerstvo vnitra, Nad Štolou 3, Praha 7, 17034, CZ

(510) (6) reklamní a propagační výrobky kovové, botičky kovové na znehybnění kol automobilů, desky pamětní kovové, dopravní značky kovové (s výjimkou světelných a mechanických), držadla kovová, držadla nožů kovová, hřebíky, identifikační štítky kovové, parkovací konstrukce pro jízdní kola, klíče, kontejnery kovové, lahve na stlačený plyn kovové, kovové nádoby (jako obal), poštovní schránky kovové pouta, reklamní sloupky kovové, sošky z obecných kovů; (8) nářadí a nástroje s ručním pohonem, nože, vidličky a lžíce, sečné zbraně, břitvy, bodáky, čepele, dýky, mačety, meče, obušky, otvíráky (neelektrické), policejní obušky, přístroje, šavle, zbraně sečné a bodné; (9) potápěčské masky, potápěčské oděvy, potápěčské přístroje, potápěčské rukavice, pravítka (měřicí nástroje), prevence dopravních nehod (odrazové nášivky na oděvy), přilby ochranné, radary, radiotelefonní zařízení, rychloměry, tachometry, měřiče rychlosti, signalizační zařízení v případě požáru, simulátory řízení a ovládání vozidel, snímáče obrazu, skenery, světelná signalizace, blikáče, tachometry, měřiče vzdálenosti pro vozidla, ukazovátko (světelná elektronická), vysílací zařízení, vysílačky, záchranné přístroje a vybavení, záchranné pásy, záchranné vesty, zaměřovací dalekohledy, teleskopy pro střílné zbraně; (12) vozidla, dopravní prostředky pozemní, vzdušné nebo vodní, auta, autobusy, automobily, balóny, bezpečnostní pásy pro sedadla vozidel, bezpečnostní sedačky pro děti, čluny, dálkově řízená vozidla (jiná než hračky), elektromobily, houkačky pro vozidla, jízdní kola, letadla, lodě, motocykly, nákladní auta, padáky, poplašná zabezpečovací zařízení pro vozidla, přívěsný obytný vůz, přívěsy (za vozidla), sportovní auta; (13) střelné zbraně, střelivo (munice) a střely, výbušniny, ohňostroje, kulometry, lovecké střelné zbraně, lučičky spouští zbraní a pušek, mířidla, hledáčky střelných zbraní, munice pro střelné zbraně, munice, střelivo, nábojnice, náboje, nábojnicové pouzdro, nárameníky na zbraně, pažby, pistole (zbraně), plničky nábojnic, plynové zbraně (slzné), pouzdra na pušky, pušky, pyrotechnické výrobky, revolvy, rozbušky, slzotvorné zbraně, sportovní střelné zbraně, vzduchové pistole (zbraně); (14) amulety, brože, hodinky, spony a jehlice do kravaty, manžetové knoflíky, medaile, medailóny, měděné žetony, mince, nádobí stříbrné, nádobí z drahých kovů, náramky, náušnice, odznaky z drahých kovů, ozdobné jehlice, ozdoby (šperky), prsteny, pozlacené výrobky, spony do kravat, špendlíky (šperky), špendlíky do kravat, umělecká díla z drahých kovů; (16) papír, lepenka a výrobky z těchto materiálů, které nejsou zařazeny do jiných tříd, tiskárenské výrobky, fotografie, papírenské zboží, učební a vyučovací pomůcky (kromě přístrojů), plastické obaly, štočky, kancelářské, reklamní a propagační výrobky z papíru, blahopřání, blahopřání hudební, bloky (papírnícké výrobky), brožury, desky, dopisní papír, etikety, formuláře, fotografie, grafické reprodukcce, grafické znaky, grafiky, gummy na mazání, kancelářské potřeby, karty, knihy, lepenka (výrobky z ní), lepty, lístky, mapy, nálepky, noviny, nože na papír, obálky, obaly na spisy, oběžníky, obtisky, oznámení, papír dopisní, papírové ubrousky, páska lepicí, pastelky, pečete, periodika, plakáty, podložky, podušky na razítkování, pohlednice, praporky, pravítka, prospekty, příručky, publikace, razítka, ročenky, samolepky, štítky pro adresy, těžítka, tikety tiskopisy záložky do knih, zpěvníky; (18) kůže, imitace kůže, výrobky z těchto materiálů, kufry a zavazadla, deštníky, slunečníky, hole, aktovky, batohy, brašny, klíčenky (kožená galanterie), klobouky kožené, náhubky, nášivky v rámci této třídy, obaly na oděvy (cestovní), pásky (kožené), peněženky, postroje, ruksaky, řemínky (kožené), sáčky jako obaly (kožené); (21) sklo, porcelán a výrobky z nich; (24) propagační a reklamní výrobky z tkaniny a textilií; (25) oděvy, obuv, kloboučnické zboží, barety, bundy, čapky, klobouky, čelenky, čepice, kabáty, kalhoty, kapuce, kombinézy, kostýmy, obleky, košile, oblečení, pláštěnky, ponožky, prádlo, pulovry, punčocháče, rukavice, saka, uniformy, svetry, sportovní šály; (26) výšivky, knoflíky, špendlíky; (28) hry, hračky,

vánoční ozdoby, autíčka, autíčka na hraní, automobilové modely zmenšené, hry společenské, loutky, míče; (30) cukr, cukrovinky, bonbóny, čaj, čokoláda, mandle, nápoje kávové, kakaové, čokoládové nápoje na bázi čaje, žvýkačky; (32) minerální vody, nealkoholické nápoje, nápoje, šťávy ovocné, sirupy; (34) zápalky, křesadla, tabatěrky; (35) propagační činnost, reklama, obchodní administrativa, kancelářské práce, nábor zaměstnanců, personální poradenství, překlad a systematizace informací do počítačové databáze, poradenství odborné obchodní, personální, při vedení podniků, v obchodní činnosti, podnikové (obchodní management), průzkum trhu, průzkum veřejného mínění, příprava mezd a výplatních listin, reklama (propagace), pronájem, aktualizování, zaslání a rozšiřování reklamních materiálů (letáky, prospekty, tisky, vzorky) zákazníkům, sekretářské služby, správa hotelů, styky s veřejností, televizní reklama, testování (psychologické) pro výběr zaměstnanců, venkovní reklama, zaměstnanci (nábor); (36) správa, správa majetku, správa nemovitostí; (38) spoje (komunikace), poskytování a zprostředkování informací prostřednictvím sítí elektronických komunikací, elektronická pošta, komunikace (telefonní), mobilní telefony (komunikace), počítačová komunikace, posílání zpráv, přenos faxem, přenos zpráv a obrázků pomocí počítačů, telefonické služby, telekonference; (39) doprava, doručovací služby, kurýrské služby, pronájem parkovacích ploch, přeprava; (41) výchova, vzdělávání, sportovní a kulturní aktivity, internátní školy, konference, muzea, školení (pořádání a řízení), školení, vyučování, školství, tělesná výchova, výcvik, vydávání elektronických knih a časopisů on-line, vydávání knih, vyučování, vzdělávání, živá vystoupení, vydavatelská a nakladatelská činnost; (42) vědecké a technologické služby a související výzkum a projektování, analytické a výzkumné služby, navrhování a vývoj počítačového hardware a software, aktualizace počítačových programů, analýzy chemické, expertízy, fyzikální (výzkum), hosting webových stránek, chemické analýzy, chemický výzkum, instalace počítačových programů, inženýrské práce (expertízy), ověřování pravosti uměleckých děl, výzkum (biologický), výzkum (fyzikální), výzkum (geologický), výzkum bakteriologický, výzkum v oblasti chemie, výzkum v oblasti kosmetiky, výzkum v oboru strojírenství, webové stránky (tvorba a správa), zkoušky materiálů; (43) služby zajišťující stravování a nápoje, dočasné ubytování, bufety, hotelové služby, hotely, jídelny a závodní jídelny, prázdninové tábory (ubytovací služby), provoz hotelového ubytování, provozování kempů, restaurace; (45) právní služby, pátrání, bezpečnostní služby pro ochranu majetku a jednotlivců, bezpečnost, detektivní kanceláře, kontrola pro bezpečnostní účely, kontrola zavazadel pro bezpečnostní účely, pátrání po nezvěstných osobách, strážní hlídka, vyhledávání informací v oblasti bezpečnosti a o předcích osob, zajišťování ochrany osob, ostraha a ochrana majetku, doprovod, hlídací noční služba, osobní strážce, poradenství v oblasti bezpečnosti, ochrana bezpečnosti osob a majetku a veřejného pořádku, zabezpečování úkolů na úseku vnitřního pořádku a bezpečnosti.

- (511) 6, 8, 9, 12, 13, 14, 16, 18, 21, 24, 25, 26, 28, 30, 32, 34, 35, 36, 38, 39, 41, 42, 43, 45  
(210) O-480088

- (111) **317305**  
(220) 12.10.2010  
(151) 23.03.2011  
(540)



- (730) **Česká republika - Ministerstvo vnitra**, Nad Štolou 3, Praha 7, 17034, CZ  
(510) (6) reklamní a propagační výrobky kovové, botičky kovové na znehynbnění kol automobilů, desky pamětní kovové, dopravní značky kovové (s výjimkou světelných a mechanických), držadla kovová, držadla nožů kovová, hřebíky, identifikační štítky kovové, parkovací konstrukce pro jízdní kola, klíče, kontejnery kovové, lahve na stlačený plyn kovové, kovové nádoby (jako obal), poštovní schránky kovové pouta, reklamní sloupky kovové, sošky z obecných kovů; (8) nářadí a nástroje s ručním pohonem, nože, vidličky a lžice, sečné zbraně, britvy, bodáky, čepele, dýky,

mačety, meče, obušky, otvíráky (neelektrické), policejní obušky, přístroje, šavle, zbraně sečné a bodné; (9) potápěčské masky, potápěčské oděvy, potápěčské přístroje, potápěčské rukavice, pravítka (měřicí nástroje), prevence dopravních nehod (odrazové nášivky na oděvy), přilby ochranné, radary, radiotelefonní zařízení, rychloměry, tachometry, měřiče rychlosti, signalizační zařízení v případě požáru, simulátory řízení a ovládání vozidel, snímače obrazu, skenery, světelná signalizace, blikáče, tachometry, měřiče vzdálenosti pro vozidla, ukazovátka (světelná elektronická), vysílací zařízení, vysílačky, záchranné přístroje a vybavení, záchranné pásy, záchranné vesty, zaměřovací dalekohledy, teleskopy pro střelné zbraně; (12) vozidla, dopravní prostředky pozemní, vzdušné nebo vodní, auta, autobusy, automobily, balóny, bezpečnostní pásy pro sedadla vozidel, bezpečnostní sedačky pro děti, čluny, dálkově řízená vozidla (jiná než hračky), elektromobily, houkačky pro vozidla, jízdní kola, letadla, lodě, motocykly, nákladní auta, padáky, poplašná zabezpečovací zařízení pro vozidla, přívěsný obytný vůz, přívěsy (za vozidla), sportovní auta; (13) střelné zbraně, střelivo (munice) a střely, výbušniny, ohňostroje, kulometry, lučkové střelné zbraně, lučky spouští zbraní a pušek, mířidla, hledáčky střelných zbraní, munice pro střelné zbraně, munice, střelivo, nábojnice, náboje, nábojnicové pouzdro, nárameníky na zbraně, pažby, pistole (zbraně), plničky nábojnic, plynové zbraně (slzné), pouzdra na pušky, pušky, pyrotechnické výrobky, revolyvery, rozbušky, slzotvorné zbraně, sportovní střelné zbraně, vzduchové pistole (zbraně); (14) amulety, brože, hodinky, spony a jehlice do kravaty, manžetové knoflíky, medaile, medailóny, měděné žetony, mince, nádobí stříbrné, nádobí z drahých kovů, náramky, náušnice, odznaky z drahých kovů, ozdobné jehlice, ozdoby (šperky), prsteny, pozlacené výrobky, spony do kravaty, špendlíky (šperky), špendlíky do kravaty, umělecká díla z drahých kovů; (16) papír, lepenka a výrobky z těchto materiálů, které nejsou zařazeny do jiných tříd, tiskárenské výrobky, fotografie, papírenské zboží, učební a vyučovací pomůcky (kromě přístrojů), plastické obaly, štočky, kancelářské, reklamní a propagační výrobky z papíru, blahopřání, blahopřání hudební, bloky (papírníkové výrobky), brožury, desky, dopisní papír, etikety, formuláře, fotografie, grafické reprodukcce, grafické znaky, grafiky, gummy na mazání, kancelářské potřeby, karty, knihy, lepenka (výrobky z ní), lepty, lístky, mapy, nálepky, noviny, nože na papír, obálky, obaly na spisy, oběžníky, obtisky, oznámení, papír dopisní, papírové ubrusy, páska lepicí, pastelky, pečete, periodika, plakáty, podložky, podušky na razítkování, pohlednice, praporečky, pravítka, prospekty, příručky, publikace, razítka, ročenky, samolepky, štítky pro adresy, těžítka, tikety tiskopisy záložky do knih, zpěvníky; (18) kůže, imitace kůže, výrobky z těchto materiálů, kufrů a zavazadel, deštníky, slunečníky, hole, aktovky, batohy, brašny, klíčenky (kožená galanterie), klobouky kožené, náhubky, nášivky v rámci této třídy, obaly na oděvy (cestovní), pásy (kožené), peněženky, stroje, rucksaky, řemínky (kožené), sáčky jako obaly (kožené); (21) sklo, porcelán a výrobky z nich; (24) propagační a reklamní výrobky z tkaniny a textilií; (25) oděvy, obuv, kloboučnické zboží, barety, bundy, čapky, klobouky, čelenky, čepice, kabáty, kalhoty, kapuce, kombinézy, kostýmy, obleky, košile, oblečení, pláštěnky, ponožky, prádlo, pulovry, punčocháče, rukavice, saka, uniformy, svetry, sportovní šály; (26) výšivky, knoflíky, špendlíky; (28) hry, hračky, vánoční ozdoby, autíčka, autíčka na hraní, automobilové modely zmenšené, hry společenské, loutky, míče; (30) cukr, cukrovinky, bonbóny, čaj, čokoláda, mandle, nápoje kávové, kakaové, čokoládové nápoje na bázi čaje, žvýkačky; (32) minerální vody, nealkoholické nápoje, nápoje, šťávy ovocné, sirupy; (34) zápalky, křesadla, tabatěrky; (35) propagační činnost, reklama, obchodní administrativa, kancelářské práce, nábor zaměstnanců, personální poradenství, překlad a systematizace informací do počítačové databáze, poradenství odborné obchodní, personální, při vedení podniků, v obchodní činnosti, podnikové (obchodní management), průzkum trhu, průzkum veřejného mínění, příprava mezd a výplatních listin, reklama (propagace), pronájem, aktualizování, zaslání a rozšiřování reklamních materiálů (letáky, prospekty, tisky, vzorky) zákazníkům, sekretářské služby, správa hotelů, styky s veřejností, televizní reklama, testování (psychologické) pro výběr zaměstnanců, venkovní reklama, zaměstnanci (nábor); (36) správa, správa majetku, správa nemovitostí; (38) spoje (komunikace), poskytování a zprostředkování informací prostřednictvím sítí elektronických komunikací, elektronická pošta, komunikace (telefonní), mobilní telefony (komunikace), počítačová komunikace, posílání zpráv, přenos faxem, přenos zpráv a obrázků pomocí počítačů, telefonické služby, telekonference; (39) doprava, doručovací služby, kurýrské služby, pronájem parkovacích ploch, přeprava; (41) výchova, vzdělávání, sportovní a kulturní aktivity, internátní školy, konference, muzea, školení (pořádání a řízení), školení, vyučování, školství, tělesná výchova, výcvik, vydávání elektronických knih a časopisů on-line, vydávání knih, vyučování, vzdělávání, živá vystoupení, vydavatelská a nakladatelská činnost; (42) vědecké a technologické služby a související výzkum a projektování,

analytické a výzkumné služby, navrhování a vývoj počítačového hardware a software, aktualizace počítačových programů, analýzy chemické, expertízy, fyzikální (výzkum), hosting webových stránek, chemické analýzy, chemický výzkum, instalace počítačových programů, inženýrské práce (expertízy), ověřování pravosti uměleckých děl, výzkum (biologický), výzkum (fyzikální), výzkum (geologický), výzkum bakteriologický, výzkum v oblasti chemie, výzkum v oblasti kosmetiky, výzkum v oboru strojírenství, webové stránky (tvorba a správa), zkoušky materiálů; (43) služby zajišťující stravování a nápoje, dočasné ubytování, bufety, hotelové služby, hotely, jídelny a závodní jídelny, prázdninové tábory (ubytovací služby), provoz hotelového ubytování, provozování kempů, restaurace; (45) právní služby, pátrání, bezpečnostní služby pro ochranu majetku a jednotlivců, bezpečnost, detektivní kanceláře, kontrola pro bezpečnostní účely, kontrola zavazadel pro bezpečnostní účely, pátrání po nezvěstných osobách, strážní hlídka, vyhledávání informací v oblasti bezpečnosti a o předcích osob, zajišťování ochrany osob, ostraha a ochrana majetku, doprovod, hlídací noční služba, osobní strážce, poradenství v oblasti bezpečnosti, ochrana bezpečnosti osob a majetku a veřejného pořádku, zabezpečování úkolů na úseku vnitřního pořádku a bezpečnosti.

- (511) 6, 8, 9, 12, 13, 14, 16, 18, 21, 24, 25, 26, 28, 30, 32, 34, 35, 36, 38, 39, 41, 42, 43, 45  
(210) O-480089

- (111) **317306**  
(220) 12.10.2010  
(151) 23.03.2011  
(540)



- (730) **Česká republika - Ministerstvo vnitra**, Nad Štolou 3, Praha 7, 17034, CZ

(510) (6) reklamní a propagační výrobky kovové, botičky kovové na znehynění kol automobilů, desky pamětní kovové, dopravní značky kovové (s výjimkou světelných a mechanických), držadla kovová, držadla nožů kovová, hřebíky, identifikační štítky kovové, parkovací konstrukce pro jízdní kola, klíče, kontejnery kovové, lahve na stlačený plyn kovové, kovové nádoby (jako obal), poštovní schránky kovové pouta, reklamní sloupy kovové, sošky z obecných kovů; (8) nářadí a nástroje s ručním pohonem, nože, vidličky a lžice, sečné zbraně, břitvy, bodáky, čepele, dýky, mačety, meče, obušky, otvíráky (neelektrické), policejní obušky, přístroje, šavle, zbraně sečné a bodné; (9) potápěčské masky, potápěčské oděvy, potápěčské přístroje, potápěčské rukavice, pravítka (měřicí nástroje), prevence dopravních nehod (odrazové nášivky na oděvy), přilby ochranné, radary, radiotelefonní zařízení, rychloměry, tachometry, měřiče rychlosti, signalizační zařízení v případě požáru, simulátory řízení a ovládání vozidel, snímače obrazu, skenery, světelná signalizace, blikáče, tachometry, měřiče vzdálenosti pro vozidla, ukazovátka (světelná elektronická), vysílací zařízení, vysílačky, záchranné přístroje a vybavení, záchranné pásy, záchranné vesty, zaměřovací dalekohledy, teleskopy pro stříelné zbraně; (12) vozidla, dopravní prostředky pozemní, vzdušné nebo vodní, auta, autobusy, automobily, balóny, bezpečnostní pásy pro sedadla vozidel, bezpečnostní sedačky pro děti, čluny, dálkově řízená vozidla (jiná než hračky), elektromobily, houkačky pro vozidla, jízdní kola, letadla, lodě, motocykly, nákladní auta, padáky, poplašná zabezpečovací zařízení pro vozidla, přívěsný obytný vůz, přívěsy (za vozidla), sportovní auta; (13) stříelné zbraně, střelivo (munice) a střely, výbušniny, ohňostroje, kulometry, lovecké stříelné zbraně, lučičky spouští zbraní a pušek, mířidla, hledáčky stříelných zbraní, munice pro stříelné zbraně, munice, střelivo, nábojnice, náboje, nábojnicové pouzdro, nárameníky na zbraně, pažby, pistole (zbraně), plničky nábojnic, plynové zbraně (slzné), pouzdra na pušky, pušky, pyrotechnické výrobky, revolvery, rozbušky, slzotvorné zbraně, sportovní stříelné zbraně, vzduchové pistole (zbraně); (14) amulety, brože, hodinky, spony a jehlice do kravaty, manžetové knoflíky, medaile, medailóny, měděné žetony, mince, nádoby stříbrné, nádoby z drahých kovů, náramky, náušnice, odznaky z drahých kovů, ozdobné jehlice, ozdoby

(šperky), prsteny, pozlacené výrobky, spony do kravat, špendlíky (šperky), špendlíky do kravat, umělecká díla z drahých kovů; (16) papír, lepenka a výrobky z těchto materiálů, které nejsou zařazeny do jiných tříd, tiskárenské výrobky, fotografie, papírenské zboží, učební a vyučovací pomůcky (kromě přístrojů), plastické obaly, štočky, kancelářské, reklamní a propagační výrobky z papíru, blahopřání, blahopřání hudební, bloky (papírníkové výrobky), brožury, desky, dopisní papír, etikety, formuláře, fotografie, grafické reprodukce, grafické znaky, grafiky, gummy na mazání, kancelářské potřeby, karty, knihy, lepenka (výrobky z ní), lepty, listky, mapy, nálepky, noviny, nože na papír, obálky, obaly na spisy, oběžníky, obtisky, označení, papír dopisní, papírové ubrusy, páska lepicí, pastelky, pečeti, periodika, plakáty, podložky, podušky na razítkování, pohlednice, praporečky, pravítka, prospekty, příručky, publikace, razítka, ročenky, samolepky, štítky pro adresy, těžička, tikety tiskopisy záložky do knih, zpěvníky; (18) kůže, imitace kůže, výrobky z těchto materiálů, kufrů a zavazadel, deštníky, slunečníky, hole, aktovky, batohy, brašny, klíčenky (kožená galanterie), klobouky kožené, náhubky, nášivky v rámci této třídy, obaly na oděvy (cestovní), pásky (kožené), peněženky, postroje, rucksaky, řemínky (kožené), sáčky jako obaly (kožené); (21) sklo, porcelán a výrobky z nich; (24) propagační a reklamní výrobky z tkaniny a textilií; (25) oděvy, obuv, kloboučnické zboží, barety, bundy, čapky, klobouky, čelenky, čepice, kabáty, kalhoty, kapuce, kombinézy, kostýmy, obleky, košile, oblečení, pláštěnky, ponožky, prádlo, pulovry, punčocháče, rukavice, saka, uniformy, svetry, sportovní šály; (26) výšivky, knoflíky, špendlíky; (28) hry, hračky, vánoční ozdoby, autička, autička na hraní, automobilové modely zmenšené, hry společenské, loutky, míče; (30) cukr, cukrovinky, bonbóny, čaj, čokoláda, mandle, nápoje kávové, kakaové, čokoládové nápoje na bázi čaje, žvýkačky; (32) minerální vody, nealkoholické nápoje, nápoje, šťávy ovocné, sirupy; (34) zápalky, křesadla, tabatěrky; (35) propagační činnost, reklama, obchodní administrativní, kancelářské práce, nábor zaměstnanců, personální poradenství, překlad a systematizace informací do počítačové databáze, poradenství odborné obchodní, personální, při vedení podniků, v obchodní činnosti, podnikové (obchodní management), průzkum trhu, průzkum veřejného mínění, příprava mezd a výplatních listin, reklama (propagace), pronájem, aktualizování, zasílání a rozšiřování reklamních materiálů (letáky, prospekty, tisky, vzorky) zákazníkům, sekretářské služby, správa hotelů, styky s veřejností, televizní reklama, testování (psychologické) pro výběr zaměstnanců, venkovní reklama, zaměstnanci (nábor); (36) správa, správa majetku, správa nemovitostí; (38) spoje (komunikace), poskytování a zprostředkování informací prostřednictvím sítí elektronických komunikací, elektronická pošta, komunikace (telefonní), mobilní telefony (komunikace), počítačová komunikace, posílání zpráv, přenos faxem, přenos zpráv a obrázků pomocí počítačů, telefonické služby, telekonference; (39) doprava, doručovací služby, kurýrské služby, pronájem parkovacích ploch, přeprava; (41) výchova, vzdělávání, sportovní a kulturní aktivity, internátní školy, konference, muzea, školení (pořádání a řízení), školení, vyučování, školství, tělesná výchova, výcvik, vydávání elektronických knih a časopisů on-line, vydávání knih, vyučování, vzdělávání, živá vystoupení, vydavatelská a nakladatelská činnost; (42) vědecké a technologické služby a související výzkum a projektování, analytické a výzkumné služby, navrhování a vývoj počítačového hardware a software, aktualizace počítačových programů, analýzy chemické, expertízy, fyzikální (výzkum), hosting webových stránek, chemické analýzy, chemický výzkum, instalace počítačových programů, inženýrské práce (expertízy), ověřování pravosti uměleckých děl, výzkum (biologický), výzkum (fyzikální), výzkum (geologický), výzkum bakteriologický, výzkum v oblasti chemie, výzkum v oblasti kosmetiky, výzkum v oboru strojírenství, webové stránky (tvorba a správa), zkoušky materiálů; (43) služby zajišťující stravování a nápoje, dočasné ubytování, bufety, hotelové služby, hotely, jídelny a závodní jídelny, prázdninové tábory (ubytovací služby), provoz hotelového ubytování, provozování kempů, restaurace; (45) právní služby, pátrání, bezpečnostní služby pro ochranu majetku a jednotlivců, bezpečnost, detektivní kanceláře, kontrola pro bezpečnostní účely, kontrola zavazadel pro bezpečnostní účely, pátrání po nezvěstných osobách, strážní hlídka, vyhledávání informací v oblasti bezpečnosti a o předcích osob, zajišťování ochrany osob, ostraha a ochrana majetku, doprovod, hlídací noční služba, osobní strážce, poradenství v oblasti bezpečnosti, ochrana bezpečnosti osob a majetku a veřejného pořádku, zabezpečování úkolů na úseku vnitřního pořádku a bezpečnosti.

- (511) 6, 8, 9, 12, 13, 14, 16, 18, 21, 24, 25, 26, 28, 30, 32, 34, 35, 36, 38, 39, 41, 42, 43, 45  
(210) O-480090

(111) **317307**  
(220) 12.10.2010  
(151) 23.03.2011  
(540)



(730) **Česká republika - Ministerstvo vnitra**, Nad Štolou 3, Praha 7, 17034, CZ

(510) (6) reklamní a propagační výrobky kovové, botičky kovové na znehynbění kol automobilů, desky pamětní kovové, dopravní značky kovové (s výjimkou světelných a mechanických), držadla kovová, držadla nožů kovová, hřebíky, identifikační štítky kovové, parkovací konstrukce pro jízdní kola, klíče, kontejnery kovové, lahve na stlačený plyn kovové, kovové nádoby (jako obal), poštovní schránky kovové pouta, reklamní sloupky kovové, sošky z obecných kovů; (8) nářadí a nástroje s ručním pohonem, nože, vidličky a lžice, sečné zbraně, břitvy, bodáky, čepele, dýky, mačety, meče, obušky, otvíráky (neelektrické), policejní obušky, přibory, šavle, zbraně sečné a bodné; (9) potápěčské masky, potápěčské oděvy, potápěčské přístroje, potápěčské rukavice, pravítka (měřicí nástroje), prevence dopravních nehod (odrazové nášivky na oděvy), prilby ochranné, radary, radiotelefonní zařízení, rychloměry, tachometry, měřiče rychlosti, signalizační zařízení v případě požáru, simulátory řízení a ovládání vozidel, snímače obrazu, skenery, světelná signalizace, blikáče, tachometry, měřiče vzdáleností pro vozidla, ukazovátka (světelná elektronická), vysílací zařízení, vysílačky, záchranné přístroje a vybavení, záchranné pásy, záchranné vesty, zaměřovací dalekohledy, teleskopy pro střelné zbraně; (12) vozidla, dopravní prostředky pozemní, vzdušné nebo vodní, auta, autobusy, automobily, balóny, bezpečnostní pásy pro sedadla vozidel, bezpečnostní sedačky pro děti, čluny, dálkově řízená vozidla (jiná než hračky), elektromobily, houkačky pro vozidla, jízdní kola, letadla, lodě, motocykly, nákladní auta, padáky, poplašná zabezpečovací zařízení pro vozidla, přívěsný obytný vůz, přívěsy (za vozidla), sportovní auta; (13) střelné zbraně, střelivo (munice) a střely, výbušniny, ohňostroje, kulomety, lovecké střelné zbraně, lučičky spouští zbraní a pušek, mířidla, hledáčky střelných zbraní, munice pro střelné zbraně, munice, střelivo, nábojnice, náboje, nábojnicové pouzdro, nárameníky na zbraně, pažby, pistole (zbraně), plničky nábojnic, plynové zbraně (slzné), pouzdra na pušky, pušky, pyrotechnické výrobky, revolyvery, rozbušky, slzotvorné zbraně, sportovní střelné zbraně, vzduchové pistole (zbraně); (14) amulety, brože, hodinky, spony a jehlice do kravaty, manžetové knoflíky, medaile, medailóny, měděné žetony, mince, nádobí stříbrné, nádobí z drahých kovů, náramky, náušnice, odznaky z drahých kovů, ozdobné jehlice, ozdoby (šperky), prsteny, pozlacené výrobky, spony do kravat, špendlíky (šperky), špendlíky do kravat, umělecká díla z drahých kovů; (16) papír, lepenka a výrobky z těchto materiálů, které nejsou zařazeny do jiných tříd, tiskárenské výrobky, fotografie, papírenské zboží, učební a vyučovací pomůcky (kromě přístrojů), plastické obaly, štočky, kancelářské, reklamní a propagační výrobky z papíru, blahopřání, blahopřání hudební, bloky (papírnícké výrobky), brožury, desky, dopisní papír, etikety, formuláře, fotografie, grafické reprodukce, grafické znaky, grafiky, gumy na mazání, kancelářské potřeby, karty, knihy, lepenka (výrobky z ní), lepty, lístky, mapy, nálepky, noviny, nože na papír, obálky, obaly na spisy, oběžníky, obtisky, oznámení, papír dopisní, papírové ubrousky, páska lepicí, pastelky, pečete, periodika, plakáty, podložky, podušky na razítkování, pohlednice, praporečky, pravítka, prospekty, příručky, publikace, razítka, ročenky, samolepky, štítky pro adresy, těžítka, tikety tiskopisy záložky do knih, zpěvníky; (18) kůže, imitace kůže, výrobky z těchto materiálů, kufry a zavazadla, deštníky, slunečníky, hole, aktovky, batohy, brašny, klíčenky (kožená galanterie), klobouky kožené, náhubky, nášivky v rámci této třídy, obaly na oděvy (cestovní), pásky (kožené), peněženky, postroje, ruksaky, řemínky (kožené), sáčky jako obaly (kožené); (21) sklo, porcelán a výrobky z nich; (24) propagační a reklamní výrobky z tkaniny a textilií; (25) oděvy, obuv, kloboučnické zboží, baret, bundy, čapky, klobouky, čelenky, čepele, kabáty, kalhoty, kapuce, kombinézy, kostýmy, obleky, košile, oblečení, pláštěnky, ponožky, prádlo, pulovry, punčocháče, rukavice, saka, uniformy, svetry, sportovní šály; (26) výšivky, knoflíky, špendlíky; (28) hry, hračky,

vánoční ozdoby, autíčka, autíčka na hraní, automobilové modely zmenšené, hry společenské, loutky, míče; (30) cukr, cukrovinky, bonbóny, čaj, čokoláda, mandle, nápoje kávové, kakaové, čokoládové nápoje na bázi čaje, žvýkačky; (32) minerální vody, nealkoholické nápoje, nápoje, šťávy ovocné, sirupy; (34) zápalky, křesadla, tabatěrky; (35) propagační činnost, reklama, obchodní administrativa, kancelářské práce, nábor zaměstnanců, personální poradenství, překlad a systematizace informací do počítačové databáze, poradenství odborné obchodní, personální, při vedení podniků, v obchodní činnosti, podnikové (obchodní management), průzkum trhu, průzkum veřejného mínění, příprava mezd a výplatních listin, reklama (propagace), pronájem, aktualizování, zaslání a rozšiřování reklamních materiálů (letáky, prospekty, tisky, vzorky) zákazníkům, sekretářské služby, správa hotelů, styky s veřejností, televizní reklama, testování (psychologické) pro výběr zaměstnanců, venkovní reklama, zaměstnanci (nábor); (36) správa, správa majetku, správa nemovitostí; (38) spoje (komunikace), poskytování a zprostředkování informací prostřednictvím sítí elektronických komunikací, elektronická pošta, komunikace (telefonní), mobilní telefony (komunikace), počítačová komunikace, posílání zpráv, přenos faxem, přenos zpráv a obrázků pomocí počítačů, telefonické služby, telekonference; (39) doprava, doručovací služby, kurýrní služby, pronájem parkovacích ploch, přeprava; (41) výchova, vzdělávání, sportovní a kulturní aktivity, internátní školy, konference, muzea, školení (pořádání a řízení), školení, vyučování, školství, tělesná výchova, výcvik, vydávání elektronických knih a časopisů on-line, vydávání knih, vyučování, vzdělávání, živá vystoupení, vydavatelská a nakladatelská činnost; (42) vědecké a technologické služby a související výzkum a projektování, analytické a výzkumné služby, navrhování a vývoj počítačového hardware a software, aktualizace počítačových programů, analýzy chemické, expertízy, fyzikální (výzkum), hosting webových stránek, chemické analýzy, chemický výzkum, instalace počítačových programů, inženýrské práce (expertízy), ověřování pravosti uměleckých děl, výzkum (biologický), výzkum (fyzikální), výzkum (geologický), výzkum bakteriologický, výzkum v oblasti chemie, výzkum v oblasti kosmetiky, výzkum v oboru strojírenství, webové stránky (tvorba a správa), zkoušky materiálů; (43) služby zajišťující stravování a nápoje, dočasné ubytování, bufety, hotelové služby, hotely, jídelny a závodní jídelny, prázdninové tábory (ubytovací služby), provoz hotelového ubytování, provozování kempů, restaurace; (45) právní služby, pátrání, bezpečnostní služby pro ochranu majetku a jednotlivců, bezpečnost, detektivní kanceláře, kontrola pro bezpečnostní účely, kontrola zavazadel pro bezpečnostní účely, pátrání po nezvěstných osobách, strážní hlídka, vyhledávání informací v oblasti bezpečnosti a o předcích osob, zajišťování ochrany osob, ostraha a ochrana majetku, doprovod, hlídací noční služba, osobní strážce, poradenství v oblasti bezpečnosti, ochrana bezpečnosti osob a majetku a veřejného pořádku, zabezpečování úkolů na úseku vnitřního pořádku a bezpečnosti.

(511) 6, 8, 9, 12, 13, 14, 16, 18, 21, 24, 25, 26, 28, 30, 32, 34, 35, 36, 38, 39, 41, 42, 43, 45  
(210) O-480091

(111) **317308**  
(220) 12.10.2010  
(151) 23.03.2011  
(540)



(730) **Česká republika - Ministerstvo vnitra**, Nad Štolou 3, Praha 7, 17034, CZ

(510) (6) reklamní a propagační výrobky kovové, botičky kovové na znehynbění kol automobilů, desky pamětní kovové, dopravní značky kovové (s výjimkou světelných a mechanických), držadla kovová, držadla nožů kovová, hřebíky, identifikační štítky kovové, parkovací konstrukce pro jízdní kola, klíče, kontejnery kovové, lahve na stlačený plyn kovové, kovové nádoby (jako obal), poštovní schránky kovové pouta, reklamní sloupky kovové, sošky z obecných kovů; (8) nářadí a nástroje s ručním pohonem, nože, vidličky a lžice, sečné zbraně, břitvy, bodáky, čepele, dýky,



mačety, meče, obušky, otvíráky (neelektrické), policejní obušky, přístroje, šavle, zbraně sečné a bodné; (9) potápěčské masky, potápěčské oděvy, potápěčské přístroje, potápěčské rukavice, pravítka (měřicí nástroje), prevence dopravních nehod (odrazové nášivky na oděvy), přílby ochranné, radary, radiotelefonní zařízení, rychloměry, tachometry, měřiče rychlosti, signalizační zařízení v případě požáru, simulátory řízení a ovládní vozidel, snímače obrazu, skenery, světelná signalizace, blikáče, tachometry, měřiče vzdálenosti pro vozidla, ukazovátka (světelná elektronická), vysílací zařízení, vysílačky, záchranné přístroje a vybavení, záchranné pásy, záchranné vesty, zaměřovací dalekohledy, teleskopy pro střelné zbraně; (12) vozidla, dopravní prostředky pozemní, vzdušné nebo vodní, auta, autobusy, automobily, balóny, bezpečnostní pásy pro sedadla vozidel, bezpečnostní sedačky pro děti, čluny, dálkově řízená vozidla (jiná než hračky), elektromobily, houkačky pro vozidla, jízdní kola, letadla, lodě, motocykly, nákladní auta, padáky, poplašná zabezpečovací zařízení pro vozidla, přívěsný obytný vůz, přívěsy (za vozidla), sportovní auta; (13) střelné zbraně, střelivo (munice) a střely, výbušniny, ohňostroje, kulometry, lovecké střelné zbraně, lučičky spouští zbraní a pušek, mířidla, hledáčky střelných zbraní, munice pro střelné zbraně, munice, střelivo, nábojnice, náboje, nábojnicové pouzdro, nárameníky na zbraně, pažby, pistole (zbraně), plničky nábojnic, plynové zbraně (slzné), pouzdra na pušky, pušky, pyrotechnické výrobky, revolvery, rozbušky, slzotvorné zbraně, sportovní střelné zbraně, vzduchové pistole (zbraně); (14) amulety, brože, hodinky, spony a jehlice do kravaty, manžetové knoflíky, medaile, medailóny, měděné žetony, mince, nádobí stříbrné, nádobí z drahých kovů, náramky, náušnice, odznaky z drahých kovů, ozdobné jehlice, ozdoby (šperky), prsteny, pozlacené výrobky, spony do kravát, špendlíky (šperky), špendlíky do kravát, umělecká díla z drahých kovů; (16) papír, lepenka a výrobky z těchto materiálů, které nejsou zařazeny do jiných tříd, tiskárenské výrobky, fotografie, papírenské zboží, učební a vyučovací pomůcky (kromě přístrojů), plastické obaly, štočky, kancelářské, reklamní a propagační výrobky z papíru, blahopřání, blahopřání hudební, bloky (papírníkové výrobky), brožury, desky, dopisní papír, etikety, formuláře, fotografie, grafické reprodukce, grafické znaky, grafiky, gummy na mazání, kancelářské potřeby, karty, knihy, lepenka (výrobky z ní), lepty, lístky, mapy, nálepky, noviny, nože na papír, obálky, obaly na spisy, oběžníky, obtisky, oznámení, papír dopisní, papírové ubrousky, páska lepicí, pastelky, pečete, periodika, plakáty, podložky, podušky na razítkování, pohlednice, praporečky, pravítka, prospekty, příručky, publikace, razítka, ročenky, samolepky, štítky pro adresy, těžítka, tikety tiskopisy záložky do knih, zpěvníky; (18) kůže, imitace kůže, výrobky z těchto materiálů, kufry a zavazadla, deštníky, slunečníky, hole, aktovky, batohy, brašny, klíčenky (kožená galanterie), klobouky kožené, náhubky, nášivky v rámci této třídy, obaly na oděvy (cestovní), pásy (kožené), peněženky, postroje, ruksaky, řemínky (kožené), sáčky jako obaly (kožené); (21) sklo, porcelán a výrobky z nich; (24) propagační a reklamní výrobky z tkaniny a textilií; (25) oděvy, obuv, kloboučnické zboží, baret, bundy, čapky, klobouky, čelenky, čepice, kabáty, kalhoty, kapuce, kombinézy, kostýmy, obleky, košile, oblečení, pláštěnky, ponožky, prádlo, pulovry, punčocháče, rukavice, saka, uniformy, svetry, sportovní šály; (26) výšivky, knoflíky, špendlíky; (28) hry, hračky, vánoční ozdoby, autíčka, autíčka na hrani, automobilové modely zmenšené, hry společenské, loutky, míče; (30) cukr, cukrovinky, bonbony, čaj, čokoláda, mandle, nápoje kávové, kakaové, čokoládové nápoje na bázi čaje, žvýkačky; (32) minerální vody, nealkoholické nápoje, nápoje, šťávy ovocné, sirupy; (34) zápalky, křesadla, tabatěrky; (35) propagační činnost, reklama, obchodní administrativa, kancelářské práce, nábor zaměstnanců, personální poradenství, překlad a systematizace informací do počítačové databáze, poradenství odborné obchodní, personální, při vedení podniků, v obchodní činnosti, podnikové (obchodní management), průzkum trhu, průzkum veřejného mínění, příprava mezd a výplatních listin, reklama (propagace), pronájem, aktualizování, zaslání a rozšiřování reklamních materiálů (letáky, prospekty, tisky, vzorky) zákazníkům, sekretářské služby, správa hotelů, styky s veřejností, televizní reklama, testování (psychologické) pro výběr zaměstnanců, venkovní reklama, zaměstnanci (nábor); (36) správa, správa majetku, správa nemovitostí; (38) spoje (komunikace), poskytování a zprostředkování informací prostřednictvím sítí elektronických komunikací, elektronická pošta, komunikace (telefonní), mobilní telefony (komunikace), počítačová komunikace, posílání zpráv, přenos faxem, přenos zpráv a obrázků pomocí počítačů, telefonické služby, telekonference; (39) doprava, doručovací služby, kurýrské služby, pronájem parkovacích ploch, přeprava; (41) výchova, vzdělávání, sportovní a kulturní aktivity, internátní školy, konference, muzea, školení (pořádání a řízení), školení, vyučování, školství, tělesná výchova, výcvik, vydávání elektronických knih a časopisů on-line, vydávání knih, vyučování, vzdělávání, živá vystoupení, vydavatelská a nakladatelská činnost; (42) vědecké a technologické služby a související výzkum a projektování,

analytické a výzkumné služby, navrhování a vývoj počítačového hardware a software, aktualizace počítačových programů, analýzy chemické, expertízy, fyzikální (výzkum), hosting webových stránek, chemické analýzy, chemický výzkum, instalace počítačových programů, inženýrské práce (expertízy), ověřování pravosti uměleckých děl, výzkum (biologický), výzkum (fyzikální), výzkum (geologický), výzkum bakteriologický, výzkum v oblasti chemie, výzkum v oblasti kosmetiky, výzkum v oboru strojírenství, webové stránky (tvorba a správa), zkoušky materiálů; (43) služby zajišťující stravování a nápoje, dočasné ubytování, bufety, hotelové služby, hotely, jídelny a závodní jídelny, prázdninové tábory (ubytovací služby), provoz hotelového ubytování, provozování kempů, restaurace; (45) právní služby, pátrání, bezpečnostní služby pro ochranu majetku a jednotlivců, bezpečnost, detektivní kanceláře, kontrola pro bezpečnostní účely, kontrola zavazadel pro bezpečnostní účely, pátrání po nezvěstných osobách, strážní hlídka, vyhledávání informací v oblasti bezpečnosti a o předcích osob, zajišťování ochrany osob, ostražka a ochrana majetku, doprovod, hlídání noční služba, osobní strážce, poradenství v oblasti bezpečnosti, ochrana bezpečnosti osob a majetku a veřejného pořádku, zabezpečování úkolů na úseku vnitřního pořádku a bezpečnosti.

(511) 6, 8, 9, 12, 13, 14, 16, 18, 21, 24, 25, 26, 28, 30, 32, 34, 35, 36, 38, 39, 41, 42, 43, 45

(210) O-480092

(111) 317309

(220) 12.10.2010

(151) 23.03.2011

(540)



(730) Česká republika - Ministerstvo vnitra, Nad Štolou 3, Praha 7, 17034, CZ

(510) (6) reklamní a propagační výrobky kovové, botičky kovové na znehýbnění kol automobilů, desky pamětní kovové, dopravní značky kovové (s výjimkou světelných a mechanických), držadla kovová, držadla nožů kovová, hřebíky, identifikační štítky kovové, parkovací konstrukce pro jízdní kola, klíče, kontejnery kovové, lahve na stlačený plyn kovové, kovové nádoby (jako obal), poštovní schránky kovové pouta, reklamní sloupky kovové, sošky z obecných kovů; (8) nářadí a nástroje s ručním pohonem, nože, vidličky a lžíce, sečné zbraně, břitvy, bodáky, čepele, dýky, mačety, meče, obušky, otvíráky (neelektrické), policejní obušky, přístroje, šavle, zbraně sečné a bodné; (9) potápěčské masky, potápěčské oděvy, potápěčské přístroje, potápěčské rukavice, pravítka (měřicí nástroje), prevence dopravních nehod (odrazové nášivky na oděvy), přílby ochranné, radary, radiotelefonní zařízení, rychloměry, tachometry, měřiče rychlosti, signalizační zařízení v případě požáru, simulátory řízení a ovládní vozidel, snímače obrazu, skenery, světelná signalizace, blikáče, tachometry, měřiče vzdálenosti pro vozidla, ukazovátka (světelná elektronická), vysílací zařízení, vysílačky, záchranné přístroje a vybavení, záchranné pásy, záchranné vesty, zaměřovací dalekohledy, teleskopy pro střelné zbraně; (12) vozidla, dopravní prostředky pozemní, vzdušné nebo vodní, auta, autobusy, automobily, balóny, bezpečnostní pásy pro sedadla vozidel, bezpečnostní sedačky pro děti, čluny, dálkově řízená vozidla (jiná než hračky), elektromobily, houkačky pro vozidla, jízdní kola, letadla, lodě, motocykly, nákladní auta, padáky, poplašná zabezpečovací zařízení pro vozidla, přívěsný obytný vůz, přívěsy (za vozidla), sportovní auta; (13) střelné zbraně, střelivo (munice) a střely, výbušniny, ohňostroje, kulometry, lovecké střelné zbraně, lučičky spouští zbraní a pušek, mířidla, hledáčky střelných zbraní, munice pro střelné zbraně, munice, střelivo, nábojnice, náboje, nábojnicové pouzdro, nárameníky na zbraně, pažby, pistole (zbraně), plničky nábojnic, plynové zbraně (slzné), pouzdra na pušky, pušky, pyrotechnické výrobky, revolvery, rozbušky, slzotvorné zbraně, sportovní střelné zbraně, vzduchové pistole (zbraně); (14) amulety, brože, hodinky, spony a jehlice do kravaty, manžetové knoflíky, medaile, medailóny, měděné žetony, mince, nádobí stříbrné, nádobí z drahých kovů, náramky, náušnice, odznaky z drahých kovů, ozdobné jehlice, ozdoby

(šperky), prsteny, pozlacené výrobky, spony do kravat, špendlíky (šperky), špendlíky do kravat, umělecká díla z drahých kovů; (16) papír, lepenka a výrobky z těchto materiálů, které nejsou zařazeny do jiných tříd, tiskárenské výrobky, fotografie, papírenské zboží, učební a vyučovací pomůcky (kromě přístrojů), plastické obaly, štočky, kancelářské, reklamní a propagační výrobky z papíru, blahopřání, blahopřání hudební, bloky (papírové výrobky), brožury, desky, dopisní papír, etikety, formuláře, fotografie, grafické reprodukce, grafické znaky, grafiky, gummy na mazání, kancelářské potřeby, karty, knihy, lepenka (výrobky z ní), lepty, lístky, mapy, nálepky, noviny, nože na papír, obálky, obaly na spisy, oběžníky, obtisky, oznámení, papír dopisní, papírové ubrousky, páska lepicí, pastelky, pečete, periodika, plakáty, podložky, podušky na razítkování, pohlednice, praporečky, pravítka, prospekty, příručky, publikace, razítka, ročenky, samolepky, štítky pro adresy, těžítka, tikety tiskopisy záložky do knih, zpěvníky; (18) kůže, imitace kůže, výrobky z těchto materiálů, kufry a zavazadla, deštníky, slunečníky, hole, aktovky, batohy, brašny, klíčenky (kožená galanterie), klobouky kožené, náhubky, nášivky v rámci této třídy, obaly na oděvy (cestovní), pásky (kožené), peněženky, postroje, ruksaky, řemínky (kožené), sáčky jako obaly (kožené); (21) sklo, porcelán a výrobky z nich; (24) propagační a reklamní výrobky z tkaniny a textilií; (25) oděvy, obuv, kloboučnické zboží, baret, bundy, čapky, klobouky, čelenky, čepice, kabáty, kalhoty, kapuce, kombinézy, kostýmy, obleky, košile, oblečení, ponožky, ponožky, prádlo, pulovry, punčocháče, rukavice, saka, uniformy, svetry, sportovní šály; (26) výšivky, knoflíky, špendlíky; (28) hry, hračky, vánoční ozdoby, autíčka, autíčka na hraní, automobilové modely zmenšené, hry společenské, loutky, míče; (30) cukr, cukrovinky, bonbóny, čaj, čokoláda, mandle, nápoje kávové, kakaové, čokoládové nápoje na bázi čaje, žvýkačky; (32) minerální vody, nealkoholické nápoje, nápoje, šťávy ovocné, sirupy; (34) zápalky, křesadla, tabatěrky; (35) propagační činnost, reklama, obchodní administrativa, kancelářské práce, nábor zaměstnanců, personální poradenství, překlad a systematizace informací do počítačové databáze, poradenství odborné obchodní, personální, při vedení podniků, v obchodní činnosti, podnikové (obchodní management), průzkum trhu, průzkum veřejného mínění, příprava mezd a výplatních listin, reklama (propagace), pronájem, aktualizování, zaslání a rozšiřování reklamních materiálů (letáky, prospekty, tisky, vzorky) zákazníkům, sekretářské služby, správa hotelů, styky s veřejností, televizní reklama, testování (psychologické) pro výběr zaměstnanců, venkovní reklama, zaměstnanci (nábor); (36) správa, správa majetku, správa nemovitostí; (38) spoje (komunikace), poskytování a zprostředkování informací prostřednictvím sítí elektronických komunikací, elektronická pošta, komunikace (telefonní), mobilní telefony (komunikace), počítačová komunikace, posílání zpráv, přenos faxem, přenos zpráv a obrázků pomocí počítačů, telefonické služby, telekonference; (39) doprava, doručovací služby, kurýrní služby, pronájem parkovacích ploch, přeprava; (41) výchova, vzdělávání, sportovní a kulturní aktivity, internátní školy, konference, muzea, školení (pořádání a řízení), školení, vyučování, školství, tělesná výchova, výcvik, vydávání elektronických knih a časopisů on-line, vydávání knih, vyučování, vzdělávání, živá vystoupení, vydavatelská a nakladatelská činnost; (42) vědecké a technologické služby a související výzkum a projektování, analytické a výzkumné služby, navrhování a vývoj počítačového hardware a software, aktualizace počítačových programů, analýzy chemické, expertízy, fyzikální (výzkum), hosting webových stránek, chemické analýzy, chemický výzkum, instalace počítačových programů, inženýrské práce (expertízy), ověřování pravosti uměleckých děl, výzkum (biologický), výzkum (fyzikální), výzkum (geologický), výzkum bakteriologický, výzkum v oblasti chemie, výzkum v oblasti kosmetiky, výzkum v oboru strojírenství, webové stránky (tvorba a správa), zkoušky materiálů; (43) služby zajišťující stravování a nápoje, dočasné ubytování, bufety, hotelové služby, hotely, jídelny a závodní jídelny, prázdninové tábory (ubytovací služby), provoz hotelového ubytování, provozování kempů, restaurace; (45) právní služby, pátrání, bezpečnostní služby pro ochranu majetku a jednotlivců, bezpečnost, detektivní kanceláře, kontrola pro bezpečnostní účely, kontrola zavazadel pro bezpečnostní účely, pátrání po nezvěstných osobách, strážní hlídka, vyhledávání informací v oblasti bezpečnosti a o předcích osob, zajišťování ochrany osob, ostraha a ochrana majetku, doprovod, hlídací noční služba, osobní strážce, poradenství v oblasti bezpečnosti, ochrana bezpečnosti osob a majetku a veřejného pořádku, zabezpečování úkolů na úseku vnitřního pořádku a bezpečnosti.

(511) 6, 8, 9, 12, 13, 14, 16, 18, 21, 24, 25, 26, 28, 30, 32, 34, 35, 36, 38, 39, 41, 42, 43, 45  
(210) O-480093

(111) **317330**  
(220) 15.01.2010  
(151) 23.03.2011  
(540)

## LA AROMA DEL CARIBÉ

(730) **Holt's Company**, 1105 N. Market Street, Suite 1300, Wilmington, US  
(740) C|K|T ČERVENKA TURKOVÁ & PARTNERS Advokátní, patentová a známková kancelář, Mgr. Jana Turková, advokát, Anny Letenské 34/7, Praha 2, Vinohrady, 12000  
(510) (34) doutníky.  
(511) 34  
(210) O-483471

(111) **317437**  
(220) 02.02.2010  
(151) 05.04.2011  
(540)

## OPTIMINERAL VYVÁŽENÝ POMĚR MINERÁLŮ

(730) **Karlovarská Korunní s.r.o.**, Stráž nad Ohří č. p. 77, Stráž nad Ohří, 36301, CZ  
(740) Langrova, s.r.o., Skrétova 1011/48, Plzeň, Jižní Předměstí, 30100  
(510) (5) léčivé nápoje, minerální potravinové doplňky v tuhém i tekutém stavu, diabetické a dietetické nápoje pro lékařské účely, nápoje pro kojence; (32) nealkoholické nápoje, minerální vody přírodní, ochucené stolní a pramenité vody, syčené nápoje nealkoholické, ovocné šťávy, sirupy a přípravky ke zhotovování nápojů, piva; (35) zprostředkování obchodní činnosti pro výrobky uvedené ve třídách 5, 32 a 33, propagační a reklamní činnost, průzkumy trhu, pronájem reklamních míst.  
(511) 5, 32, 35  
(210) O-473943

(111) **317448**  
(220) 19.07.2010  
(151) 05.04.2011  
(540)



(591) Barevná  
(730) **AWIGO s.r.o.**, Žalanského 1674/52a, Praha 6, Řepy, 16300, CZ  
(510) (35) zprostředkování obchodu se zbožím pro stavebnictví, zejména se zbožím spadajícím do tříd 6,11,17,19, 20, 21, 27, dodavatelské služby pro třetí osoby (zprostředkování nákupu výrobků pro jiné podniky), správa nemovitostí (vedení administrativy), obchodní a podnikatelské informace, služby kanceláře dovozní a vývozní, prezentace výrobků v komunikačních médiích pro účely maloobchodu, vedení kartoték v počítači, vyhledávání dat v počítačových souborech pro třetí osoby, služby týkající se přemísťování (stěhování) podniků; (37) služby ve stavebnictví spadající do této třídy, provádění staveb, stavební informace, stavební dozor, montáž a údržba kuchyňských zařízení, montáž a údržba klimatizačních zařízení, zednické služby, služby instalatérů, instalace a opravy elektrických strojů a přístrojů, topenářské práce ve stavebnictví, podlahářské práce, sádkartonářské práce, zámečnické práce, sklenářské práce ve stavebnictví, truhlářské práce ve stavebnictví, demolice budov, bourací práce, instalace a opravy elektrických zařízení, instalace a opravy vzduchotechniky, dláždění, instalace oken a dveří, úklid interiérů a budov, mytí, údržba budov; (39) doprava, osobní přeprava, balení zboží, skladování, stěhování, doprava a skladování odpadů; (42) inženýrské služby ve stavebnictví, expertízy, projektová činnost, stavební projekce, návrhy interiérů, grafický design, interiérová výzdoba, služby správy počítačové sítě.  
(511) 35, 37, 39, 42  
(210) O-478142

(111) **317513**  
(220) 12.10.2010  
(151) 05.04.2011  
(540)



(730) **Česká republika - Ministerstvo vnitra**, Nad Štolou 3, Praha 7, 17034, CZ

(510) (6) reklamní a propagační výrobky kovové, botičky kovové na znehybnění kol automobilů, desky pamětní kovové, dopravní značky kovové (s výjimkou světelných a mechanických), držadla kovová, držadla nožů kovová, hřebíky, identifikační štítky kovové, parkovací konstrukce (kovové) pro jízdní kola, klíče, kontejnery kovové, lahve na stlačený plyn kovové, kovové nádoby (jako obal), poštovní schránky kovové, pouta, reklamní sloupy kovové, sošky z obecných kovů; (8) nářadí a nástroje s ručním pohonem, nože, vidličky a lžice, sečné zbraně, břitvy, bodáky, čepele, dýky, mačety, meče, obušky, otvíráky (neelektrické), policejní obušky, přístroje, šavle, zbraně sečné a bodné; (9) potápěčské masky, potápěčské oděvy, potápěčské přístroje, potápěčské rukavice, pravítka (měřicí nástroje), prevence dopravních nehod (odrazové nášivky na oděvy), přilby ochranné, radary, radiotelefonní zařízení, rychloměry, tachometry, měřiče rychlosti, signalizační zařízení v případě požáru, simulátory řízení a ovládání vozidel, snímače obrazu, skenery, světelná signalizace, blikáče, tachometry, měřiče vzdálenosti pro vozidla, ukazovátka (světelná elektronická), vysílací zařízení, vysílačky, záchranné přístroje a vybavení, záchranné pásy, záchranné vesty, zaměřovací dalekohledy, teleskopy pro střelné zbraně; (12) vozidla, dopravní prostředky pozemní, vzdušné nebo vodní, auta, autobusy, automobily, balóny, bezpečnostní pásy pro sedadla vozidel, bezpečnostní sedačky pro děti, čluny, dálkově řízená vozidla (jiná než hračky), elektromobily, houkačky pro vozidla, jízdní kola, letadla, lodě, motocykly, nákladní auta, padáky, poplašná zabezpečovací zařízení pro vozidla, přívěsný obytný vůz, přívěsy (za vozidla), sportovní auta; (13) střelné zbraně, střelivo (munice) a střely, výbušniny, ohňostroje, kulometry, lovecké střelné zbraně, lučičky spouští zbraní a pušek, mířidla, hledáčky střelných zbraní, munice pro střelné zbraně, munice, střelivo, nábojnice, náboje, nábojnicové pouzdro, nárameníky na zbraně, pažby, pistole (zbraně), plničky nábojnic, plynové zbraně (slzné), pouzdra na pušky, pušky, pyrotechnické výrobky, revolvery, rozbušky, slzotvorné zbraně, sportovní střelné zbraně, vzduchové pistole (zbraně); (14) amulety, brože, hodinky, spony a jehlice do kravaty, manžetové knoflíky, medaile, medailony, měděné žetony, mince, nádoby stříbrné, nádoby z drahých kovů, náramky, náušnice, odznaky z drahých kovů, ozdobné jehlice, ozdoby (šperky), prsteny, pozlacené výrobky, spony do kravaty, špendlíky (šperky), špendlíky do kravaty, umělecká díla z drahých kovů; (16) papír, lepenka a výrobky z těchto materiálů, které nejsou zařazeny do jiných tříd, tiskárenské výrobky, fotografie, papírenské zboží, učební a vyučovací pomůcky, plastické obaly, štočky, kancelářské, reklamní a propagační výrobky z papíru, blahopřání, blahopřání hudební, bloky (papírenské výrobky), brožury, desky, dopisní papír, etikety, formuláře, fotografie, grafické reprodukcce, grafické znaky, grafiky, gummy na mazání, kancelářské potřeby, karty, knihy, lepenka (výrobky z ní), lepty, lístky, mapy, nálepky, noviny, nože na papír, obálky, obaly na spisy, oběžníky, obtisky, oznámení, papír dopisní, papírové ubrousky, páska lepicí, pastelky, pečete, periodika, plakáty, podložky, podušky na razítkování, pohlednice, praporky, pravítka, prospekty, příručky, publikace, razítka, ročenky, samolepky, štítky pro adresy, těžítka, tikety, tiskopisy, záložky do knih, zpěvníky; (18) kůže, imitace kůže, výrobky z těchto materiálů, kufry a zavazadla, deštníky, slunečníky, hole, aktovky, batohy, brašny, klíčenky (kožená galanterie), kloboučky (kožené krabice na -), náhubky, nášivky v rámci této třídy, obaly na oděvy (cestovní), pásky (kožené), peněženky, postroje, ruksaky, řemínky (kožené), sáčky jako obaly (kožené); (21) sklo, porcelán a výrobky z nich; (24) propagační a reklamní výrobky z tkaniny a textilií; (25) oděvy, obuv, kloboučnické zboží, baret, bundy, čapky, klobouky, čelenky, čepece, kabáty, kalhoty, kapuce, kombinézy, kostýmy, obleky, košile, oblečení, pláštěnky, ponožky, prádlo, pulovry, punčocháče, rukavice, saka, uniformy,

svetry, bundy sportovní, šály; (26) výšivky, knoflíky, špendlíky; (28) hry, hračky, vánoční ozdoby, autička (rádiem řízená - na hraní), autička na hraní, automobilové modely zmenšené, hry společenské, loutky, míče; (30) cukr, cukrovinky, bonbóny, čaj, čokoláda, mandle, nápoje kávové, kakaové, čokoládové, nápoje na bázi čaje, přísady do nápojů, jiné než esence, žvýkačky; (32) minerální vody, nealkoholické nápoje, nápoje, šťávy ovocné, sirupy; (34) zápalky, křesadla, tabatěrky; (35) propagační činnost, reklama, obchodní administrativní, kancelářské práce, nábor zaměstnanců, personální poradenství, počítačové databáze (překlad a systematizace informací do -), poradenství odborné obchodní, personální, při vedení podniků, v obchodní činnosti, podnikové (obchodní management), průzkum trhu, průzkum veřejného mínění, příprava mezd a výplatních listin, reklama (propagace), reklamní materiály (pronájem, aktualizování, zaslání zákazníkům, rozšiřování zákazníkům) (letáky, prospekty, tisky, vzorky), sekretářské služby, správa hotelů, styky s veřejností, televizní reklama, testování (psychologické) pro výběr zaměstnanců, venkovní reklama, zaměstnanci (nábor); (36) správa, správa majetku, správa nemovitostí; (38) spoje (komunikace), poskytování a zprostředkování informací prostřednictvím sítí elektronických komunikací, elektronická pošta, komunikace (telefonní), mobilní telefony (komunikace), počítačová komunikace, posílání zpráv, přenos faxem, přenos zpráv a obrázků pomocí počítačů, telefonické služby, telekonference; (39) doprava, doručovací služby, kurýrské služby, pronájem parkovacích ploch, přeprava; (41) výchova, vzdělávání, sportovní a kulturní aktivity, internátní školy, konference, muzea, školení (pořádání a řízení), školení, vyučování, školství, tělesná výchova, výcvik, vydávání elektronických knih a časopisů on-line, vydávání knih, vyučování, vzdělávání, živá vystoupení, vydavatelská a nakladatelská činnost; (42) vědecké a technologické služby a související výzkum a projektování, analytické a výzkumné služby, navrhování a vývoj počítačového hardwaru a softwaru, aktualizace počítačových programů, analýzy chemické, expertizy, hosting webových stránek, chemické analýzy, chemický výzkum, instalace počítačových programů, inženýrské práce (expertizy), ověřování pravosti uměleckých děl, pátrání, výzkum (biologický), výzkum (fyzikální), výzkum (geologický), výzkum bakteriologický, výzkum v oblasti chemie, výzkum v oblasti kosmetiky, výzkum v oboru strojírenství, webové stránky (tvorba a správa), zkoušky materiálů; (43) služby zajišťující stravování a nápoje, dočasné ubytování, bufety, hotelové služby, hotely, jídelny a závodní jídelny, prázdninové tábory (ubytovací služby), provoz hotelového ubytování, provozování kempů, restaurace; (45) právní služby, pátrání, bezpečnostní služby pro ochranu majetku a jednotlivců, bezpečnost, detektivní kanceláře, kontrola pro bezpečnostní účely, kontrola zavazadel pro bezpečnostní účely, pátrání po nezvěstných osobách, strážní hlídka, vyhledávání informací v oblasti bezpečnosti a o předcích osob, zajišťování ochrany osob, ostraha a ochrana majetku, doprovod, hlídací noční služba, osobní strážce, poradenství v oblasti bezpečnosti, strážní hlídka, ochrana bezpečnosti osob a majetku a veřejného pořádku, předcházení trestné činnosti, zabezpečování úkolů na úseku vnitřního pořádku a bezpečnosti.

(511) 6, 8, 9, 12, 13, 14, 16, 18, 21, 24, 25, 26, 28, 30, 32, 34, 35, 36, 38, 39, 41, 42, 43, 45

(210) O-480137

(111) **317514**  
(220) 12.10.2010  
(151) 05.04.2011  
(540)



(730) **Česká republika - Ministerstvo vnitra**, Nad Štolou 3, Praha 7, 17034, CZ

(510) (6) reklamní a propagační výrobky kovové, botičky kovové na znehybnění kol automobilů, desky pamětní kovové, dopravní značky kovové (s výjimkou světelných a mechanických), držadla kovová, držadla nožů kovová, hřebíky, identifikační štítky kovové, parkovací konstrukce (kovové) pro jízdní kola, klíče, kontejnery kovové, lahve na stlačený plyn

kovové, kovové nádoby (jako obal), poštovní schránky kovové, pouta, reklamní sloupky kovové, sošky z obecných kovů; (8) nářadí a nástroje s ručním pohonem, nože, vidličky a lžice, sečné zbraně, břitvy, bodáky, čepele, dýky, mačety, meče, obušky, otvíráky (neelektrické), policejní obušky, přístroje, šavle, zbraně sečné a bodné; (9) potápěčské masky, potápěčské oděvy, potápěčské přístroje, potápěčské rukavice, pravítka (měřicí nástroje), prevence dopravních nehod (odrazové nášivky na oděvy), přílby ochranné, radary, radiotelefonní zařízení, rychloměry, tachometry, měřiče rychlosti, signalizační zařízení v případě požáru, simulátory řízení a ovládání vozidel, snímače obrazu, skenery, světelná signalizace, blikače, tachometry, měřiče vzdálenosti pro vozidla, ukazovátka (světelná elektronická), vysílací zařízení, vysílačky, záchranné přístroje a vybavení, záchranné pásy, záchranné vesty, zaměřovací dalekohledy, teleskopy pro střelné zbraně; (12) vozidla, dopravní prostředky pozemní, vzdušné nebo vodní, auta, autobusy, automobily, balóny, bezpečnostní pásy pro sedadla vozidel, bezpečnostní sedačky pro děti, čluny, dálkově řízená vozidla (jiná než hračky), elektromobily, houkačky pro vozidla, jízdní kola, letadla, lodě, motocykly, nákladní auta, padáky, poplašná zabezpečovací zařízení pro vozidla, přívěsný obytný vůz, přívěsy (za vozidla), sportovní auta; (13) střelné zbraně, střelivo (munice) a střely, výbušniny, ohňostroje, kulometry, lovecké střelné zbraně, lučičky spouští zbraní a pušek, mířidla, hledáčky střelných zbraní, munice pro střelné zbraně, munice, střelivo, nábojnice, náboje, nábojnicové pouzdro, nárameníky na zbraně, pažby, pistole (zbraně), plničky nábojnic, plynové zbraně (slzné), pouzdra na pušky, pušky, pyrotechnické výrobky, revolvery, rozbušky, slzotvorné zbraně, sportovní střelné zbraně, vzduchové pistole (zbraně); (14) amulety, brože, hodinky, spony a jehlice do kravat, manžetové knoflíky, medaile, medailony, měděné žetony, mince, nádobí stříbrné, nádobí z drahých kovů, náramky, náušnice, odznaky z drahých kovů, ozdobné jehlice, ozdoby (šperky), prsteny, pozlacené výrobky, spony do kravat, špendlíky (šperky), špendlíky do kravat, umělecká díla z drahých kovů; (16) papír, lepenka a výrobky z těchto materiálů, které nejsou zařazeny do jiných tříd, tiskárenské výrobky, fotografie, papírenské zboží, učební a vyučovací pomůcky, plastické obaly, štočky, kancelářské, reklamní a propagační výrobky z papíru, blahopřání, blahopřání hudební, bloky (papírnické výrobky), brožury, desky, dopisní papír, etikety, formuláře, fotografie, grafické reprodukce, grafické znaky, grafiky, gumy na mazání, kancelářské potřeby, karty, knihy, lepenka (výrobky z ní), lepty, listky, mapy, nálepky, noviny, nože na papír, obálky, obaly na spisy, oběžníky, obtisky, oznámení, papír dopisní, papírové ubrousky, páska lepicí, pastelky, pečeti, periodika, plakáty, podložky, podušky na razítkování, pohlednice, praporečky, pravítka, prospekty, příručky, publikace, razítka, ročenky, samolepky, štítky pro adresy, těžítka, tikety, tiskopisy, záložky do knih, zpěvníky; (18) kůže, imitace kůže, výrobky z těchto materiálů, kufrы a zavazadla, deštníky, slunečníky, hole, aktovky, batohy, brašny, klíčenky (kožená galanterie), klobouky (kožené krabice na -), náhubky, nášivky v rámci této třídy, obaly na oděvy (cestovní), pásy (kožené), peněženky, postroje, ruksaky, řemínky (kožené), sáčky jako obaly (kožené); (21) sklo, porcelán a výrobky z nich; (24) propagační a reklamní výrobky z tkaniny a textilií; (25) oděvy, obuv, kloboučnické zboží, barety, bundy, čapky, klobouky, čelenky, čepice, kabáty, kalhoty, kapuce, kombinézy, kostýmy, obleky, košile, oblečení, pláštěnky, ponožky, prádlo, pulovry, punčocháče, rukavice, saka, uniformy, svetry, bundy sportovní, šály; (26) výšivky, knoflíky, špendlíky; (28) hry, hračky, vánoční ozdoby, autička (rádiem řízená - na hrani), autička na hrani, automobilové modely zmenšené, hry společenské, loutky, míče; (30) cukr, cukrovinky, bonbóny, čaj, čokoláda, mandle, nápoje kávové, kakaové, čokoládové, nápoje na bázi čaje, přísady do nápojů, jiné než esence, žvýkačky; (32) minerální vody, nealkoholické nápoje, nápoje, šťávy ovocné, sirupy; (34) zápalky, křesadla, tabatěrky; (35) propagační činnost, reklama, obchodní administrativa, kancelářské práce, nábor zaměstnanců, personální poradenství, počítačové databáze (překlad a systematizace informací do -), poradenství odborné obchodní, personální, při vedení podniků, v obchodní činnosti, podnikové (obchodní management), průzkum trhu, průzkum veřejného mínění, příprava mezd a výplatních listin, reklama (propagace), reklamní materiály (pronájem, aktualizování, zaslání zákazníkům, rozšiřování zákazníkům) (letáky, prospekty, tisky, vzorky), sekretářské služby, správa hotelů, styky s veřejností, televizní reklama, testování (psychologické) pro výběr zaměstnanců, venkovní reklama, zaměstnanci (nábor); (36) správa, správa majetku, správa nemovitostí; (38) spoje (komunikace), poskytování a zprostředkování informací prostřednictvím sítí elektronických komunikací, elektronická pošta, komunikace (telefonní), mobilní telefony (komunikace), počítačová komunikace, posílání zpráv, přenos faxem, přenos zpráv a obrázků pomocí počítačů, telefonické služby, telekonference; (39) doprava, doručovací služby, kurýrní služby, pronájem parkovacích ploch, přeprava; (41) výchova, vzdělávání, sportovní a kulturní aktivity, internátní školy,

konference, muzea, školení (pořádání a řízení), školení, vyučování, školství, tělesná výchova, výcvik, vydávání elektronických knih a časopisů on-line, vydávání knih, vyučování, vzdělávání, živá vystoupení, vydavatelská a nakladatelská činnost; (42) vědecké a technologické služby a související výzkum a projektování, analytické a výzkumné služby, navrhování a vývoj počítačového hardwaru a softwaru, aktualizace počítačových programů, analýzy chemické, expertizy, hosting webových stránek, chemické analýzy, chemický výzkum, instalace počítačových programů, inženýrské práce (expertizy), ověřování pravosti uměleckých děl, pátrání, výzkum (biologický), výzkum (fyzikální), výzkum (geologický), výzkum bakteriologický, výzkum v oblasti chemie, výzkum v oblasti kosmetiky, výzkum v oboru strojírenství, webové stránky (tvorba a správa), zkoušky materiálů; (43) služby zajišťující stravování a nápoje, dočasné ubytování, bufety, hotelové služby, hotely, jídelny a závodní jídelny, prázdninové tábory (ubytovací služby), provoz hotelového ubytování, provozování kempů, restaurace; (45) právní služby, pátrání, bezpečnostní služby pro ochranu majetku a jednotlivců, bezpečnost, detektivní kanceláře, kontrola pro bezpečnostní účely, kontrola zavazadel pro bezpečnostní účely, pátrání po nezvěstných osobách, strážní hlídka, vyhledávání informací v oblasti bezpečnosti a o předcích osob, zajišťování ochrany osob, ostraha a ochrana majetku, doprovod, hlídací noční služba, osobní strážce, poradenství v oblasti bezpečnosti, strážní hlídka, ochrana bezpečnosti osob a majetku a veřejného pořádku, předcházení trestné činnosti, zabezpečování úkolů na úseku vnitřního pořádku a bezpečnosti.

(511) 6, 8, 9, 12, 13, 14, 16, 18, 21, 24, 25, 26, 28, 30, 32, 34, 35, 36, 38, 39, 41, 42, 43, 45

(210) O-480138

(111) 317515

(220) 12.10.2010

(151) 05.04.2011

(540)



(730) Česká republika - Ministerstvo vnitra, Nad Štolou 3, Praha 7, 17034, CZ

(510) (6) reklamní a propagační výrobky kovové, botičky kovové na znehynbné kol automobilů, desky pamětní kovové, dopravní značky kovové (s výjimkou světelných a mechanických), držadla kovová, držadla nožů kovová, hřebíky, identifikační štítky kovové, parkovací konstrukce (kovové) pro jízdní kola, klíče, kontejnery kovové, lahve na stlačený plyn kovové, kovové nádoby (jako obal), poštovní schránky kovové, pouta, reklamní sloupky kovové, sošky z obecných kovů; (8) nářadí a nástroje s ručním pohonem, nože, vidličky a lžice, sečné zbraně, břitvy, bodáky, čepele, dýky, mačety, meče, obušky, otvíráky (neelektrické), policejní obušky, přístroje, šavle, zbraně sečné a bodné; (9) potápěčské masky, potápěčské oděvy, potápěčské přístroje, potápěčské rukavice, pravítka (měřicí nástroje), prevence dopravních nehod (odrazové nášivky na oděvy), přílby ochranné, radary, radiotelefonní zařízení, rychloměry, tachometry, měřiče rychlosti, signalizační zařízení v případě požáru, simulátory řízení a ovládání vozidel, snímače obrazu, skenery, světelná signalizace, blikače, tachometry, měřiče vzdálenosti pro vozidla, ukazovátka (světelná elektronická), vysílací zařízení, vysílačky, záchranné přístroje a vybavení, záchranné pásy, záchranné vesty, zaměřovací dalekohledy, teleskopy pro střelné zbraně; (12) vozidla, dopravní prostředky pozemní, vzdušné nebo vodní, auta, autobusy, automobily, balóny, bezpečnostní pásy pro sedadla vozidel, bezpečnostní sedačky pro děti, čluny, dálkově řízená vozidla (jiná než hračky), elektromobily, houkačky pro vozidla, jízdní kola, letadla, lodě, motocykly, nákladní auta, padáky, poplašná zabezpečovací zařízení pro vozidla, přívěsný obytný vůz, přívěsy (za vozidla), sportovní auta; (13) střelné zbraně, střelivo (munice) a střely, výbušniny, ohňostroje, kulometry, lovecké střelné zbraně, lučičky spouští zbraní a pušek, mířidla, hledáčky střelných zbraní, munice pro střelné zbraně, munice, střelivo, nábojnice, náboje, nábojnicové pouzdro, nárameníky na zbraně, pažby, pistole (zbraně), plničky nábojnic, plynové zbraně (slzné), pouzdra na pušky,

pušky, pyrotechnické výrobky, revolvery, rozbušky, slzotvorné zbraně, sportovní střelné zbraně, vzduchové pistole (zbraně); (14) amulety, brože, hodinky, spony a jehlice do kravaty, manžetové knoflíky, medaile, medailony, měděné žetony, mince, nádobí stříbrné, nádobí z drahých kovů, náramky, náušnice, odznaky z drahých kovů, ozdobné jehlice, ozdoby (šperky), prsteny, pozlacené výrobky, spony do kravat, špendlíky (šperky), špendlíky do kravat, umělecká díla z drahých kovů; (16) papír, lepenka a výrobky z těchto materiálů, které nejsou zařazeny do jiných tříd, tiskárenské výrobky, fotografie, papírenské zboží, učební a vyučovací pomůcky, plastické obaly, štočky, kancelářské, reklamní a propagační výrobky z papíru, blahopřání, blahopřání hudební, bloky (papírnické výrobky), brožury, desky, dopisní papír, etikety, formuláře, fotografie, grafické reprodukcce, grafické znaky, grafiky, gummy na mazání, kancelářské potřeby, karty, knihy, lepenka (výrobky z ní), lepty, listky, mapy, nálepky, noviny, nože na papír, obálky, obaly na spisy, oběžníky, obtisky, oznámení, papír dopisní, papírové ubrousky, páska lepicí, pastelky, pečete, periodika, plakáty, podložky, podušky na razítkování, pohlednice, praporečky, pravítka, prospekty, příručky, publikace, razítka, ročenky, samolepky, štítky pro adresy, těžítka, tikety, tiskopisy, záložky do knih, zpěvníky; (18) kůže, imitace kůže, výrobky z těchto materiálů, kufry a zavazadla, deštníky, slunečníky, hole, aktovky, batohy, brašny, klíčenky (kožená galanterie), klobouky (kožené krabice na -), náhubky, nášivky v rámci této třídy, obaly na oděvy (cestovní), pásky (kožené), peněženky, postroje, ruksaky, řemínky (kožené), sáčky jako obaly (kožené); (21) sklo, porcelán a výrobky z nich; (24) propagační a reklamní výrobky z tkaniny a textilií; (25) oděvy, obuv, kloboučnické zboží, baret, bundy, čapky, klobouky, čelenky, čepice, kabáty, kalhoty, kapuce, kombinézy, kostýmy, obleky, košile, oblečení, pláštěnky, ponožky, prádlo, pulovry, punčocháče, rukavice, saka, uniformy, svetry, bundy sportovní, šály; (26) výšivky, knoflíky, špendlíky; (28) hry, hračky, vánoční ozdoby, autička (rádiem řízená - na hraní), autička na hraní, automobilové modely zmenšené, rhy společenské, loutky, míče; (30) cukr, cukrovinky, bombóny, čaj, čokoláda, mandle, nápoje kávové, kakaové, čokoládové, nápoje na bázi čaje, přísady do nápojů, jiné než esence, živý čaj; (32) minerální vody, nealkoholické nápoje, nápoje, šťávy ovocné, sirupy; (34) zápalky, křesadla, tabatěrky; (35) propagační činnost, reklama, obchodní administrativa, kancelářské práce, nábor zaměstnanců, personální poradenství, počítačové databáze (překlad a systematizace informací do -), poradenství odborné obchodní, personální, při vedení podniků, v obchodní činnosti, podnikové (obchodní management), průzkum trhu, průzkum veřejného mínění, příprava mezd a výplatních listin, reklama (propagace), reklamní materiály (pronájem, aktualizování, zaslání zákazníkům, rozšiřování zákazníkům) (letáky, prospekty, tisky, vzorky), sekretářské služby, správa hotelů, styky s veřejností, televizní reklama, testování (psychologické) pro výběr zaměstnanců, venkovní reklama, zaměstnanci (nábor); (36) správa, správa majetku, správa nemovitostí; (38) spoje (komunikace), poskytování a zprostředkování informací prostřednictvím sítí elektronických komunikací, elektronická pošta, komunikace (telefonní), mobilní telefony (komunikace), počítačová komunikace, posílání zpráv, přenos faxem, přenos zpráv a obrázků pomocí počítačů, telefonické služby, telekonference; (39) doprava, doručovací služby, kurýrní služby, pronájem parkovacích ploch, přeprava; (41) výchova, vzdělávání, sportovní a kulturní aktivity, internátní školy, konference, muzea, školení (pořádání a řízení), školení, vyučování, školství, tělesná výchova, výcvik, vydávání elektronických knih a časopisů on-line, vydávání knih, vyučování, vzdělávání, živá vystoupení, vydavatelská a nakladatelská činnost; (42) vědecké a technologické služby a související výzkum a projektování, analytické a výzkumné služby, navrhování a vývoj počítačového hardwaru a softwaru, aktualizace počítačových programů, analýzy chemické, expertízy, hosting webových stránek, chemické analýzy, chemický výzkum, instalace počítačových programů, inženýrské práce (expertízy), ověřování pravosti uměleckých děl, pátrání, výzkum (biologický), výzkum (fyzikální), výzkum (geologický), výzkum bakteriologický, výzkum v oblasti chemie, výzkum v oblasti kosmetiky, výzkum v oboru strojírenství, webové stránky (tvorba a správa), zkoušky materiálů; (43) služby zajišťující stravování a nápoje, dočasné ubytování, bufety, hotelové služby, hotely, jídelny a závodní jídelny, prázdninové tábory (ubytovací služby), provoz hotelového ubytování, provozování kempů, restaurace; (45) právní služby, pátrání, bezpečnostní služby pro ochranu majetku a jednotlivců, bezpečnost, detektivní kanceláře, kontrola pro bezpečnostní účely, kontrola zavazadel pro bezpečnostní účely, pátrání po nezvěstných osobách, strážní hlídka, vyhledávání informací v oblasti bezpečnosti a o předcích osob, zajišťování ochrany osob, ostraha a ochrana majetku, doprovod, hlídka noční služba, osobní strážce, poradenství v oblasti bezpečnosti, strážní hlídka, ochrana bezpečnosti osob a majetku a veřejného pořádku, předcházení trestné činnosti, zabezpečování úkolů na úseku vnitřního pořádku a bezpečnosti.

(511) 6, 8, 9, 12, 13, 14, 16, 18, 21, 24, 25, 26, 28, 30, 32, 34, 35, 36, 38, 39, 41, 42, 43, 45  
(210) O-480139

(111) **317516**  
(220) 12.10.2010  
(151) 05.04.2011  
(540)



(730) Česká republika - Ministerstvo vnitra, Nad Štolou 3, Praha 7, 17034, CZ  
(510) (6) reklamní a propagační výrobky kovové, botičky kovové na znehybnění kol automobilů, desky pamětní kovové, dopravní značky kovové (s výjimkou světelných a mechanických), držadla kovová, držadla nožů kovová, hřebíky, identifikační štítky kovové, parkovací konstrukce (kovové) pro jízdní kola, klíče, kontejnery kovové, lahve na stlačený plyn kovové, kovové nádoby (jako obal), poštovní schránky kovové, pouta, reklamní sloupy kovové, sošky z obecných kovů; (8) nářadí a nástroje s ručním pohonem, nože, vidličky a lžíce, sečné zbraně, břitvy, bodáky, čepele, dýky, mačety, meče, obušky, otvíráky (neelektrické), policejní obušky, přibory, šavle, zbraně sečné a bodné; (9) potápěčské masky, potápěčské oděvy, potápěčské přístroje, potápěčské rukavice, pravítka (měřicí nástroje), prevence dopravních nehod (odrazové nášivky na oděvy), přílby ochranné, radary, radiotelefonní zařízení, rychloměry, tachometry, měřiče rychlosti, signalizační zařízení v případě požáru, simulátory řízení a ovládání vozidel, snímáče obrazu, skenery, světelná signalizace, blikáče, tachometry, měřiče vzdálenosti pro vozidla, ukazovátka (světelná elektronická), vysílací zařízení, vysílačky, záchranné přístroje a vybavení, záchranné pásy, záchranné vesty, zaměřovací dalekohledy, teleskopy pro střelné zbraně; (12) vozidla, dopravní prostředky pozemní, vzdušné nebo vodní, auta, autobusy, automobily, balóny, bezpečnostní pásy pro sedadla vozidel, bezpečnostní sedačky pro děti, čluny, dálkově řízená vozidla (jiná než hračky), elektromobily, houkačky pro vozidla, jízdní kola, letadla, lodě, motocykly, nákladní auta, padáky, poplašná zabezpečovací zařízení pro vozidla, přívěsný obytný vůz, přívěsy (za vozidla), sportovní auta; (13) světelné zbraně, střelivo (munice) a střely, výbušniny, ohňostroje, kulometry, lovecké střelné zbraně, lučičky spouští zbraní a pušek, mířidla, hledáčky střelných zbraní, munice pro střelné zbraně, munice, střelivo, nábojnice, náboje, nábojnicové pouzdro, nárameníky na zbraně, pažby, pistole (zbraně), plničky nábojnic, plynové zbraně (slzné), pouzdra na pušky, pušky, pyrotechnické výrobky, revolvery, rozbušky, slzotvorné zbraně, sportovní střelné zbraně, vzduchové pistole (zbraně); (14) amulety, brože, hodinky, spony a jehlice do kravaty, manžetové knoflíky, medaile, medailony, měděné žetony, mince, nádobí stříbrné, nádobí z drahých kovů, náramky, náušnice, odznaky z drahých kovů, ozdobné jehlice, ozdoby (šperky), prsteny, pozlacené výrobky, spony do kravat, špendlíky (šperky), špendlíky do kravat, umělecká díla z drahých kovů; (16) papír, lepenka a výrobky z těchto materiálů, které nejsou zařazeny do jiných tříd, tiskárenské výrobky, fotografie, papírenské zboží, učební a vyučovací pomůcky, plastické obaly, štočky, kancelářské, reklamní a propagační výrobky z papíru, blahopřání, blahopřání hudební, bloky (papírnické výrobky), brožury, desky, dopisní papír, etikety, formuláře, fotografie, grafické reprodukcce, grafické znaky, grafiky, gummy na mazání, kancelářské potřeby, karty, knihy, lepenka (výrobky z ní), lepty, listky, mapy, nálepky, noviny, nože na papír, obálky, obaly na spisy, oběžníky, obtisky, oznámení, papír dopisní, papírové ubrousky, páska lepicí, pastelky, pečete, periodika, plakáty, podložky, podušky na razítkování, pohlednice, praporečky, pravítka, prospekty, příručky, publikace, razítka, ročenky, samolepky, štítky pro adresy, těžítka, tikety, tiskopisy, záložky do knih, zpěvníky; (18) kůže, imitace kůže, výrobky z těchto materiálů, kufry a zavazadla, deštníky, slunečníky, hole, aktovky, batohy, brašny, klíčenky (kožená galanterie), klobouky (kožené krabice na -), náhubky, nášivky v rámci této třídy, obaly na oděvy (cestovní), pásky (kožené), peněženky, postroje, ruksaky, řemínky (kožené), sáčky jako obaly (kožené); (21) sklo, porcelán a výrobky z nich;

(24) propagační a reklamní výrobky z tkaniny a textilií; (25) oděvy, obuv, kloboučnické zboží, barety, bundy, čapky, klobouky, čelenky, čepice, kabáty, kalhoty, kapuce, kombinézy, kostýmy, obleky, košile, oblečení, pláštěnky, ponožky, prádlo, pulovry, punčocháče, rukavice, saka, uniformy, svetry, bundy sportovní, šály; (26) výšivky, knoflíky, špendlíky; (28) hry, hračky, vánoční ozdoby, autička (rádiem řízená - na hraní), autička na hraní, automobilové modely zmenšené, hry společenské, loutky, míče; (30) cukr, cukrovinky, bombóny, čaj, čokoláda, mandle, nápoje kávové, kakaové, čokoládové, nápoje na bázi čaje, přísady do nápojů, jiné než esence, žvýkačky; (32) minerální vody, nealkoholické nápoje, nápoje, šťávy ovocné, sirupy; (34) zápalky, křesadla, tabatěrky; (35) propagační činnost, reklama, obchodní administrativa, kancelářské práce, nábor zaměstnanců, personální poradenství, počítačové databáze (překlad a systematizace informací do -), poradenství odborné obchodní, personální, při vedení podniků, v obchodní činnosti, podnikové (obchodní management), průzkum trhu, průzkum veřejného mínění, příprava mezd a výplatních listin, reklama (propagace), reklamní materiály (pronájem, aktualizování, zaslání zákazníkům, rozšiřování zákazníkům) (letáky, prospekty, tisky, vzorky), sekretářské služby, správa hotelů, styky s veřejností, televizní reklama, testování (psychologické) pro výběr zaměstnanců, venkovní reklama, zaměstnanci (nábor); (36) správa, správa majetku, správa nemovitostí; (38) spoje (komunikace), poskytování a zprostředkování informací prostřednictvím sítí elektronických komunikací, elektronická pošta, komunikace (telefonní), mobilní telefony (komunikace), počítačová komunikace, posílání zpráv, přenos faxem, přenos zpráv a obrázků pomocí počítačů, telefonické služby, telekonference; (39) doprava, doručovací služby, kurýrské služby, pronájem parkovacích ploch, přeprava; (41) výchova, vzdělávání, sportovní a kulturní aktivity, internátní školy, konference, muzea, školení (pořádání a řízení), školení, vyučování, školství, tělesná výchova, výcvik, vydávání elektronických knih a časopisů on-line, vydávání knih, vyučování, vzdělávání, živá vystoupení, vydavatelská a nakladatelská činnost; (42) vědecké a technologické služby a související výzkum a projektování, analytické a výzkumné služby, navrhování a vývoj počítačového hardwaru a softwaru, aktualizace počítačových programů, analýzy chemické, expertízy, hosting webových stránek, chemické analýzy, chemický výzkum, instalace počítačových programů, inženýrské práce (expertízy), ověřování pravosti uměleckých děl, pátrání, výzkum (biologický), výzkum (fyzikální), výzkum (geologický), výzkum bakteriologický, výzkum v oblasti chemie, výzkum v oblasti kosmetiky, výzkum v oboru strojírenství, webové stránky (tvorba a správa), zkoušky materiálů; (43) služby zajišťující stravování a nápoje, dočasné ubytování, bufety, hotelové služby, hotely, jídelny a závodní jídelny, prázdninové tábory (ubytovací služby), provoz hotelového ubytování, provozování kempů, restaurace; (45) právní služby, pátrání, bezpečnostní služby pro ochranu majetku a jednotlivců, bezpečnost, detektivní kanceláře, kontrola pro bezpečnostní účely, kontrola zavazadel pro bezpečnostní účely, pátrání po nezvěstných osobách, strážní hlídka, vyhledávání informací v oblasti bezpečnosti a o předcích osob, zajišťování ochrany osob, ostraha a ochrana majetku, doprovod, hlídací noční služba, osobní strážce, poradenství v oblasti bezpečnosti, strážní hlídka, ochrana bezpečnosti osob a majetku a veřejného pořádku, předcházení trestné činnosti, zabezpečování úkolů na úseku vnitřního pořádku a bezpečnosti.

(511) 6, 8, 9, 12, 13, 14, 16, 18, 21, 24, 25, 26, 28, 30, 32, 34, 35, 36, 38, 39, 41, 42, 43, 45

(210) O-480140

(111) 317517  
(220) 12.10.2010  
(151) 05.04.2011  
(540)



(730) Česká republika - Ministerstvo vnitra, Nad Štolou 3, Praha 7, 17034, CZ

(510) (6) reklamní a propagační výrobky kovové, botičky kovové na znehybnění kol automobilů, desky pamětní kovové, dopravní značky kovové (s výjimkou světelných a mechanických), držadla kovová, držadla nožů kovová, hřebíky, identifikační štítky kovové, parkovací konstrukce (kovové) pro jízdní kola, klíče, kontejnery kovové, lahve na stlačený plyn kovové, kovové nádoby (jako obal), poštovní schránky kovové, pouta, reklamní sloupky kovové, sošky z obecných kovů; (8) nářadí a nástroje s ručním pohonem, nože, vidličky a lžíce, sečné zbraně, břitvy, bodáky, čepele, dýky, mačety, meče, obušky, otvíráky (neelektrické), policejní obušky, přístroje, šavle, zbraně sečné a bodné; (9) potápěčské masky, potápěčské oděvy, potápěčské přístroje, potápěčské rukavice, pravítka (měřicí nástroje), prevence dopravních nehod (odrazové nášivky na oděvy), přílby ochranné, radary, radiotelefonní zařízení, rychloměry, tachometry, měřiče rychlosti, signalizační zařízení v případě požáru, simulátory řízení a ovládání vozidel, snímáče obrazu, skenery, světelná signalizace, blikáče, tachometry, měřiče vzdálenosti pro vozidla, ukazovátko (světelná elektronická), vysílací zařízení, vysílačky, záchranné přístroje a vybavení, záchranné pásy, záchranné vesty, zaměřovací dalekohledy, teleskopy pro střelné zbraně; (12) vozidla, dopravní prostředky pozemní, vzdušné nebo vodní, auta, autobusy, automobily, balóny, bezpečnostní pásy pro sedadla vozidel, bezpečnostní sedačky pro děti, čluny, dálkově řízená vozidla (jiná než hračky), elektromobily, houkačky pro vozidla, jízdní kola, letadla, lodě, motocykly, nákladní auta, padáky, poplašná zabezpečovací zařízení pro vozidla, přívěsný obytný vůz, přívěsy (za vozidla), sportovní auta; (13) střelné zbraně, střelivo (munice) a střely, výbušniny, ohňostroje, kulometry, lovecké střelné zbraně, lučičky spouští zbraň, mířidla, hledáčky střelných zbraní, munice pro střelné zbraně, munice, střelivo, nábojnice, náboje, nábojnicové pouzdro, nárameníky na zbraně, pažby, pistole (zbraně), plničky nábojnic, plynové zbraně (slzné), pouzdra na pušky, pušky, pyrotechnické výrobky, revolvery, rozbušky, slzotvorné zbraně, sportovní střelné zbraně, vzduchové pistole (zbraně); (14) amulety, brože, hodinky, spony a jehlice do kravaty, manžetové knoflíky, medaile, medailony, měděné žetony, mince, nádobí stříbrné, nádobí z drahých kovů, náramky, náušnice, odznaky z drahých kovů, ozdobné jehlice, ozdoby (šperky), prsteny, pozlacené výrobky, spony do kravat, špendlíky (šperky), špendlíky do kravat, umělecká díla z drahých kovů; (16) papír, lepenka a výrobky z těchto materiálů, které nejsou zařazeny do jiných tříd, tiskárenské výrobky, fotografie, papírenské zboží, učební a vyučovací pomůcky, plastické obaly, štočky, kancelářské, reklamní a propagační výrobky z papíru, blahopřání, blahopřání hudební, bloky (papírenské výrobky), brožury, desky, dopisní papír, etikety, formuláře, fotografie, grafické reprodukce, grafické znaky, grafiky, gummy na mazání, kancelářské potřeby, karty, knihy, lepenka (výrobky z ní), lepty, lístky, mapy, nálepky, noviny, nože na papír, obálky, obaly na spisy, oběžníky, obtisky, oznámení, papír dopisní, papírové ubrousky, páska lepicí, pastelky, pečetě, periodika, plakáty, podložky, podušky na razítkování, pohlednice, praporečky, pravítka, prospekty, příručky, publikace, razítka, ročenky, samolepky, štítky pro adresy, těžítka, tikety, tiskopisy, záložky do knih, špendlíky (šperky); (18) kůže, imitace kůže, výrobky z těchto materiálů, kufry a zavazadla, deštníky, slunečníky, hole, aktovky, batohy, brašny, klíčenky (kožené galanterie), klobouky (kožené krabice na -), náhubky, nášivky v rámci této třídy, obaly na oděvy (cestovní), pásky (kožené), peněženky, postroje, ruksaky, feminky (kožené), sáčky jako obaly (kožené); (21) sklo, porcelán a výrobky z nich; (24) propagační a reklamní výrobky z tkaniny a textilií; (25) oděvy, obuv, kloboučnické zboží, barety, bundy, čapky, klobouky, čelenky, čepice, kabáty, kalhoty, kapuce, kombinézy, kostýmy, obleky, košile, oblečení, pláštěnky, ponožky, prádlo, pulovry, punčocháče, rukavice, saka, uniformy, svetry, bundy sportovní, šály; (26) výšivky, knoflíky, špendlíky; (28) hry,



hračky, vánoční ozdoby, autíčka (rádiem řízená - na hraní), autíčka na hraní, automobilové modely zmenšené, hry společenské, loutky, míče; (30) cukr, cukrovinky, bonbóny, čaj, čokoláda, mandle, nápoje kávové, kakaové, čokoládové, nápoje na bázi čaje, přísady do nápojů, jiné než esence, žvýkačky; (32) minerální vody, nealkoholické nápoje, nápoje, šťávy ovocné, sirupy; (34) zápalky, křesadla, tabatěrky; (35) propagační činnost, reklama, obchodní administrativa, kancelářské práce, nábor zaměstnanců, personální poradenství, počítačové databáze (překlad a systematizace informací do -), poradenství odborné obchodní, personální, při vedení podniků, v obchodní činnosti, podnikové (obchodní management), průzkum trhu, průzkum veřejného mínění, příprava mezd a výplatních listin, reklama (propagace), reklamní materiály (pronájem, aktualizování, zaslání zákazníkům, rozšiřování zákazníkům) (letáky, prospekty, tisky, vzorky), sekretářské služby, správa hotelů, styky s veřejností, televizní reklama, testování (psychologické) pro výběr zaměstnanců, venkovní reklama, zaměstnanci (nábor); (36) správa, správa majetku, správa nemovitostí; (38) spoje (komunikace), poskytování a zprostředkování informací prostřednictvím sítí elektronických komunikací, elektronická pošta, komunikace (telefonní), mobilní telefony (komunikace), počítačová komunikace, posílání zpráv, přenos faxem, přenos zpráv a obrázků pomocí počítačů, telefonické služby, telekonference; (39) doprava, doručovací služby, kurýrské služby, pronájem parkovacích ploch, přeprava; (41) výchova, vzdělávání, sportovní a kulturní aktivity, internální školy, konference, muzea, školení (pořádání a řízení), školení, vyučování, školství, tělesná výchova, výcvik, vydávání elektronických knih a časopisů on-line, vydávání knih, vyučování, vzdělávání, živá vystoupení, vydavatelská a nakladatelská činnost; (42) vědecké a technologické služby a související výzkum a projektování, analytické a výzkumné služby, navrhování a vývoj počítačového hardwaru a softwaru, aktualizace počítačových programů, analýzy chemické, expertízy, hosting webových stránek, chemické analýzy, chemický výzkum, instalace počítačových programů, inženýrské práce (expertízy), ověřování pravosti uměleckých děl, pátrání, výzkum (biologický), výzkum (fyzikální), výzkum (geologický), výzkum bakteriologický, výzkum v oblasti chemie, výzkum v oblasti kosmetiky, výzkum v oboru strojírenství, webové stránky (tvorba a správa), zkoušky materiálů; (43) služby zajišťující stravování a nápoje, dočasné ubytování, bufety, hotelové služby, hotely, jídelny a závodní jídelny, prázdninové tábory (ubytovací služby), provoz hotelového ubytování, provozování kempů, restaurace; (45) právní služby, pátrání, bezpečnostní služby pro ochranu majetku a jednotlivců, bezpečnost, detektivní kanceláře, kontrola pro bezpečnostní účely, kontrola zavazadel pro bezpečnostní účely, pátrání po nezvěstných osobách, strážní hlídka, vyhledávání informací v oblasti bezpečnosti a o předcích osob, zajišťování ochrany osob, ostraha a ochrana majetku, doprovod, hlídací noční služba, osobní strážce, poradenství v oblasti bezpečnosti, strážní hlídka, ochrana bezpečnosti osob a majetku a veřejného pořádku, předcházení trestné činnosti, zabezpečování úkolů na úseku vnitřního pořádku a bezpečnosti.

(511) 6, 8, 9, 12, 13, 14, 16, 18, 21, 24, 25, 26, 28, 30, 32, 34, 35, 36, 38, 39, 41, 42, 43, 45

(210) O-480141

(111) **317518**

(220) 12.10.2010

(151) 05.04.2011

(540)



(730) Česká republika - Ministerstvo vnitra, Nad Štolou 3, Praha 7, 17034, CZ

(510) (6) reklamní a propagační výrobky kovové, botičky kovové na znehybnění kol automobilů, desky pamětní kovové, dopravní značky kovové (s výjimkou světelných a mechanických), držadla kovová, držadla nožů kovová, hřebíky, identifikační štítky kovové, parkovací konstrukce (kovové) pro jízdní kola, klíče, kontejnery kovové, lahve na stlačený plyn kovové, kovové nádoby (jako obal), poštovní schránky kovové, pouta,

reklamní sloupy kovové, sošky z obecných kovů; (8) nářadí a nástroje s ručním pohonem, nože, vidličky a lžice, sečné zbraně, břitvy, bodáky, čepele, dýky, mačety, meče, obušky, otvíráky (neelektrické), policejní obušky, přibory, šavle, zbraně sečné a bodné; (9) potápěčské masky, potápěčské oděvy, potápěčské přístroje, potápěčské rukavice, pravítka (měřicí nástroje), prevence dopravních nehod (odrazové nášivky na oděvy), přílby ochranné, radary, radiotelefonní zařízení, rychloměry, tachometry, měřiče rychlosti, signalizační zařízení v případě požáru, simulátory řízení a ovládání vozidel, snímače obrazu, skenery, světelná signalizace, blikáče, tachometry, měřiče vzdálenosti pro vozidla, ukazovátko (světelná elektronická), vysílací zařízení, vysílačky, záchranné přístroje a vybavení, záchranné pásy, záchranné vesty, zaměřovací dalekohledy, teleskopy pro střelné zbraně; (12) vozidla, dopravní prostředky pozemní, vzdušné nebo vodní, auta, autobusy, automobily, balóny, bezpečnostní pásy pro sedadla vozidel, bezpečnostní sedačky pro děti, čluny, dálkově řízená vozidla (jiná než hračky), elektromobily, houkačky pro vozidla, jízdní kola, letadla, lodě, motocykly, nákladní auta, padáky, poplašná zabezpečovací zařízení pro vozidla, přívěsný obytný vůz, přívěsy (za vozidla), sportovní auta; (13) střelné zbraně, střelivo (munice) a střely, výbušniny, ohňostroje, kulometry, lovecké střelné zbraně, lučičky spouští zbraní a pušek, mířidla, hledáčky střelných zbraní, munice pro střelné zbraně, munice, střelivo, nábojnice, náboje, nábojnicové pouzdro, nárameníky na zbraně, pažby, pistole (zbraně), plničky nábojnic, plynové zbraně (slzné), pouzdra na pušky, pušky, pyrotechnické výrobky, revolvery, rozbušky, slzotvorné zbraně, sportovní střelné zbraně, vzduchové pistole (zbraně); (14) amulety, brože, hodinky, spony a jehlice do kravaty, manžetové knoflíky, medaile, medailony, měděné žetony, mince, nádobí stříbrné, nádobí z drahých kovů, náramky, náušnice, odznaky z drahých kovů, ozdobné jehlice, ozdoby (šperky), prsteny, pozlacené výrobky, spony do kravat, špendlíky (šperky), špendlíky do kravat, umělecká díla z drahých kovů; (16) papír, lepenka a výrobky z těchto materiálů, které nejsou zařazeny do jiných tříd, tiskářské výrobky, fotografie, papírenské zboží, učební a vyučovací pomůcky, plastické obaly, štočky, kancelářské, reklamní a propagační výrobky z papíru, blahopřání, blahopřání hudební, bloky (papírenské výrobky), brožury, desky, dopisní papír, etikety, formuláře, fotografie, grafické reprodukcce, grafické znaky, grafiky, guma na mazání, kancelářské potřeby, karty, knihy, lepenka (výrobky z ní), lepty, lístky, mapy, nálepky, noviny, nože na papír, obálky, obaly na spisy, oběžníky, obtisky, oznámení, papír dopisní, papírové ubrusky, páska lepicí, pastelky, pečete, periodika, plakáty, podložky, podušky na razítkování, pohlednice, praporečky, pravítka, prospekty, příručky, publikace, razítka, ročenky, samolepky, štítky pro adresy, těžítka, tikety, tiskopisy, záložky do knih, zpěvníky; (18) kůže, imitace kůže, výrobky z těchto materiálů, kufrů a zavazadel, deštníky, slunečníky, hole, aktovky, batohy, brašny, klíčenky (kancelářské galanterie), klobouky (kožené krabice na -), náhubky, nášivky v rámci této třídy, obaly na oděvy (cestovní), pásy (kožené), peněženky, postroje, rucksaky, řemínky (kožené), sáčky jako obaly (kožené); (21) sklo, porcelán a výrobky z nich; (24) propagační a reklamní výrobky z tkaniny a textilií; (25) oděvy, obuv, kloboučnické zboží, baret, bundy, čapky, klobouky, čelenky, čepice, kabáty, kalhoty, kapuce, kombinézy, kostýmy, obleky, košile, oblečení, pláštěnky, ponožky, prádlo, pulovry, punčocháče, rukavice, saka, uniformy, svetry, bundy sportovní, šály; (26) výšivky, knoflíky, špendlíky; (28) hry, hračky, vánoční ozdoby, autíčka (rádiem řízená - na hraní), autíčka na hraní, automobilové modely zmenšené, hry společenské, loutky, míče; (30) cukr, cukrovinky, bonbóny, čaj, čokoláda, mandle, nápoje kávové, kakaové, čokoládové, nápoje na bázi čaje, přísady do nápojů, jiné než esence, žvýkačky; (32) minerální vody, nealkoholické nápoje, nápoje, šťávy ovocné, sirupy; (34) zápalky, křesadla, tabatěrky; (35) propagační činnost, reklama, obchodní administrativa, kancelářské práce, nábor zaměstnanců, personální poradenství, počítačové databáze (překlad a systematizace informací do -), poradenství odborné obchodní, personální, při vedení podniků, v obchodní činnosti, podnikové (obchodní management), průzkum trhu, průzkum veřejného mínění, příprava mezd a výplatních listin, reklama (propagace), reklamní materiály (pronájem, aktualizování, zaslání zákazníkům, rozšiřování zákazníkům) (letáky, prospekty, tisky, vzorky), sekretářské služby, správa hotelů, styky s veřejností, televizní reklama, testování (psychologické) pro výběr zaměstnanců, venkovní reklama, zaměstnanci (nábor); (36) správa, správa majetku, správa nemovitostí; (38) spoje (komunikace), poskytování a zprostředkování informací prostřednictvím sítí elektronických komunikací, elektronická pošta, komunikace (telefonní), mobilní telefony (komunikace), počítačová komunikace, posílání zpráv, přenos faxem, přenos zpráv a obrázků pomocí počítačů, telefonické služby, telekonference; (39) doprava, doručovací služby, kurýrské služby, pronájem parkovacích ploch, přeprava; (41) výchova, vzdělávání, sportovní a kulturní aktivity, internální školy, konference, muzea, školení (pořádání a řízení), školení, vyučování, školství,

tělesná výchova, výcvik, vydávání elektronických knih a časopisů on-line, vydávání knih, vyučování, vzdělávání, živá vystoupení, vydavatelská a nakladatelská činnost; (42) vědecké a technologické služby a související výzkum a projektování, analytické a výzkumné služby, navrhování a vývoj počítačového hardwaru a softwaru, aktualizace počítačových programů, analýzy chemické, expertízy, hosting webových stránek, chemické analýzy, chemický výzkum, instalace počítačových programů, inženýrské práce (expertízy), ověřování pravosti uměleckých děl, pátrání, výzkum (biologický), výzkum (fyzikální), výzkum (geologický), výzkum bakteriologický, výzkum v oblasti chemie, výzkum v oblasti kosmetiky, výzkum v oboru strojírenství, webové stránky (tvorba a správa), zkoušky materiálů; (43) služby zajišťující stravování a nápoje, dočasné ubytování, bufety, hotelové služby, hotely, jídelny a závodní jídelny, prázdninové tábory (ubytovací služby), provoz hotelového ubytování, provozování kempů, restaurace; (45) právní služby, pátrání, bezpečnostní služby pro ochranu majetku a jednotlivců, bezpečnost, detektivní kanceláře, kontrola pro bezpečnostní účely, kontrola zavazadel pro bezpečnostní účely, pátrání po nezvěstných osobách, strážní hlídka, vyhledávání informací v oblasti bezpečnosti a o předcích osob, zajišťování ochrany osob, ostraha a ochrana majetku, doprovod, hlídací noční služba, osobní strážce, poradenství v oblasti bezpečnosti, strážní hlídka, ochrana bezpečnosti osob a majetku a veřejného pořádku, předcházení trestné činnosti, zabezpečování úkolů na úseku vnitřního pořádku a bezpečnosti.

(511) 6, 8, 9, 12, 13, 14, 16, 18, 21, 24, 25, 26, 28, 30, 32, 34, 35, 36, 38, 39, 41, 42, 43, 45

(210) O-480142

(111) **317519**

(220) 12.10.2010

(151) 05.04.2011

(540)



(730) **Česká republika - Ministerstvo vnitra**, Nad Štolou 3, Praha 7, 17034, CZ

(510) (6) reklamní a propagační výrobky kovové, botičky kovové na znehybňení kol automobilů, desky pamětní kovové, dopravní značky kovové (s výjimkou světelných a mechanických), držadla kovová, držadla nožů kovová, hřebíky, identifikační štítky kovové, parkovací konstrukce (kovové) pro jízdní kola, klíče, kontejnery kovové, lahve na stlačený plyn kovové, kovové nádoby (jako obal), poštovní schránky kovové, pouta, reklamní sloupky kovové, sošky z obecných kovů; (8) nářadí a nástroje s ručním pohonem, nože, vidličky a lžice, sečné zbraně, břitvy, bodáky, čepele, dýky, mačety, meče, obušky, otvíráky (neelektrické), policejní obušky, přístroje, šavle, zbraně sečné a bodné; (9) potápěčské masky, potápěčské oděvy, potápěčské přístroje, potápěčské rukavice, pravítka (měřicí nástroje), prevence dopravních nehod (odrazové nášivky na oděvy), přílby ochranné, radary, radiotelefonní zařízení, rychloměry, tachometry, měřiče rychlosti, signalizační zařízení v případě požáru, simulátory řízení a ovládání vozidel, snímače obrazu, skenery, světelná signalizace, blikáče, tachometry, měřiče vzdálenosti pro vozidla, ukazovátka (světelná elektronická), vysílací zařízení, vysílačky, záchranné přístroje a vybavení, záchranné pásy, záchranné vesty, zaměřovací dalekohledy, teleskopy pro střelné zbraně; (12) vozidla, dopravní prostředky pozemní, vzdušné nebo vodní, auta, autobusy, automobily, balóny, bezpečnostní pásy pro sedadla vozidel, bezpečnostní sedačky pro děti, čluny, dálkově řízená vozidla (jiná než hračky), elektromobily, houkačky pro vozidla, jízdní kola, letadla, lodě, motocykly, nákladní auta, padáky, poplašná zabezpečovací zařízení pro vozidla, přívěsný obytný vůz, přívěsy (za vozidla), sportovní auta; (13) střelné zbraně, střelivo (munice) a střely, výbušniny, ohňostroje, kulometry, lovecké střelné zbraně, lučičky spouští zbraní a pušek, miřidla, hledáčky střelných zbraní, munice pro střelné zbraně, munice, střelivo, nábojnice, náboje, nábojnicové pouzdro, nárameníky na zbraně, pažby, pistole (zbraně), plničky nábojnic, plynové zbraně (slzné), pouzdra na pušky, pušky, pyrotechnické výrobky, revolvery, rozbušky, slzotvorné zbraně,

sportovní střelné zbraně, vzduchové pistole (zbraně); (14) amulety, brože, hodinky, spony a jehlice do kravaty, manžetové knoflíky, medaile, medailony, měděné žetony, mince, nádoby stříbrné, nádoby z drahých kovů, náramky, náušnice, odznaky z drahých kovů, ozdobné jehlice, ozdoby (šperky), prsteny, pozlacené výrobky, spony do kravaty, špendlíky (šperky), špendlíky do kravaty, umělecká díla z drahých kovů; (16) papír, lepenka a výrobky z těchto materiálů, které nejsou zařazeny do jiných tříd, tiskárenské výrobky, fotografie, papírenské zboží, učební a vyučovací pomůcky, plastické obaly, štočky, kancelářské, reklamní a propagační výrobky z papíru, blahopřání, blahopřání hudební, bloky (papírnícké výrobky), brožury, desky, dopisní papír, etikety, formuláře, fotografie, grafické reprodukce, grafické znaky, grafiky, gummy na mazání, kancelářské potřeby, karty, knihy, lepenka (výrobky z ní), lepty, lístky, mapy, nálepky, noviny, nože na papír, obálky, obaly na spisy, oběžníky, obtisky, oznámení, papír dopisní, papírové ubrusy, páska lepicí, pastelky, pečete, periodika, plakáty, podložky, podušky na razítkování, pohlednice, praporečky, pravítka, prospekty, příručky, publikace, razítka, ročenky, samolepky, štítky pro adresy, těžitka, tikety, tiskopisy, záložky do knih, zpěvníky; (18) kůže, imitace kůže, výrobky z těchto materiálů, kufrů a zavazadel, deštníky, slunečníky, hole, aktovky, batohy, brašny, klíčenky (kožená galanterie), klobouky (kožené krabice na -), náhubky, nášivky v rámci této třídy, obaly na oděvy (cestovní), pásky (kožené), peněženky, postroje, ruksaky, řemínky (kožené), sáčky jako obaly (kožené); (21) sklo, porcelán a výrobky z nich; (24) propagační a reklamní výrobky z tkaniny a textilií; (25) oděvy, obuv, kloboučnické zboží, barety, bundy, čapky, klobouky, čelenky, čepice, kabáty, kalhoty, kapuce, kombinézy, kostýmy, obleky, košile, oblečení, pláštěnky, ponožky, prádlo, pulovry, punčocháče, rukavice, saka, uniformy, svetry, bundy sportovní, šály; (26) výšivky, knoflíky, špendlíky; (28) hry, hračky, vánoční ozdoby, autička (rádiem řízená - na hraní), autička na hraní, automobilové modely zmenšené, hry společenské, loutky, míče; (30) cukr, cukrovinky, bonbóny, čaj, čokoláda, mandle, nápoje kávové, kakaové, čokoládové, nápoje na bázi čaje, přísady do nápojů, jiné než esence, žvýkačky; (32) minerální vody, nealkoholické nápoje, nápoje, šťávy ovocné, sirupy; (34) zápalky, křesadla, tabatěrky; (35) propagační činnost, reklama, obchodní administrativa, kancelářské práce, nábor zaměstnanců, personální poradenství, počítačové databáze (překlad a systematizace informací do -), poradenství odborné obchodní, personální, při vedení podniků, v obchodní činnosti, podnikové (obchodní management), průzkum trhu, průzkum veřejného mínění, příprava mezd a výplatních listin, reklama (propagace), reklamní materiály (pronájem, aktualizování, zaslání zákazníkům, rozšiřování zákazníkům) (letáky, prospekty, tisky, vzorky), sekretářské služby, správa hotelů, styky s veřejností, televizní reklama, testování (psychologické) pro výběr zaměstnanců, venkovní reklama, zaměstnání (nábor); (36) správa, správa majetku, správa nemovitostí; (38) spoje (komunikace), poskytování a zprostředkování informací prostřednictvím sítí elektronických komunikací, elektronická pošta, komunikace (telefonní), mobilní telefony (komunikace), počítačová komunikace, posílání zpráv, přenos zpráv a obrázků pomocí počítačů, telefonické služby, telekonference; (39) doprava, doručovací služby, kurýrské služby, pronájem parkovacích ploch, přeprava; (41) výchova, vzdělávání, sportovní a kulturní aktivity, internátní školy, konference, muzea, školení (pořádání a řízení), školení, vyučování, školství, tělesná výchova, výcvik, vydávání elektronických knih a časopisů on-line, vydávání knih, vyučování, vzdělávání, živá vystoupení, vydavatelská a nakladatelská činnost; (42) vědecké a technologické služby a související výzkum a projektování, analytické a výzkumné služby, navrhování a vývoj počítačového hardwaru a softwaru, aktualizace počítačových programů, analýzy chemické, expertízy, hosting webových stránek, chemické analýzy, chemický výzkum, instalace počítačových programů, inženýrské práce (expertízy), ověřování pravosti uměleckých děl, pátrání, výzkum (biologický), výzkum (fyzikální), výzkum (geologický), výzkum bakteriologický, výzkum v oblasti chemie, výzkum v oblasti kosmetiky, výzkum v oboru strojírenství, webové stránky (tvorba a správa), zkoušky materiálů; (43) služby zajišťující stravování a nápoje, dočasné ubytování, bufety, hotelové služby, hotely, jídelny a závodní jídelny, prázdninové tábory (ubytovací služby), provoz hotelového ubytování, provozování kempů, restaurace; (45) právní služby, pátrání, bezpečnostní služby pro ochranu majetku a jednotlivců, bezpečnost, detektivní kanceláře, kontrola pro bezpečnostní účely, kontrola zavazadel pro bezpečnostní účely, pátrání po nezvěstných osobách, strážní hlídka, vyhledávání informací v oblasti bezpečnosti a o předcích osob, zajišťování ochrany osob, ostraha a ochrana majetku, doprovod, hlídací noční služba, osobní strážce, poradenství v oblasti bezpečnosti, strážní hlídka, ochrana bezpečnosti osob a majetku a veřejného pořádku, předcházení trestné činnosti, zabezpečování úkolů na úseku vnitřního pořádku a bezpečnosti.

- (511) 6, 8, 9, 12, 13, 14, 16, 18, 21, 24, 25, 26, 28, 30, 32, 34, 35, 36, 38, 39, 41, 42, 43, 45  
(210) O-480143

- (111) **317542**  
(220) 02.11.2010  
(151) 05.04.2011  
(540)



- (591) Barevná  
(730) **TESYDO, s.r.o.**, Mariánské nám. 617/1, Brno, 61700, CZ  
(510) (35) podnikové poradenství a obchodní management, pomoc při řízení obchodních a průmyslových podniků, posuzování efektivnosti provozu a racionalizace práce; (41) vydávání textů s výjimkou reklamních nebo náborových, školení, vyučování, vydávání knih, organizování a vedení konferencí, vzdělávací informace, zkoušení, přezkoušení, organizování a vedení seminářů, pořádání a řízení pracovních setkání (školení); (42) zkoušky materiálů, studie technických projektů, inženýrské práce (expertizy), výzkum v oboru strojírenství, kontrola kvality, expertizy.  
(511) 35, 41, 42  
(210) O-480671

- (111) **317630**  
(220) 12.10.2010  
(151) 20.04.2011  
(540)



- (730) **Česká republika - Ministerstvo vnitra**, Nad Štolou 3, Praha 7, 17034, CZ  
(510) (6) reklamní a propagační výrobky kovové, botičky kovové na znehybnění kol automobilů, desky pamětní kovové, dopravní značky kovové (s výjimkou světelných a mechanických), držadla kovová, držadla nožů kovová, hřebíky, identifikační štítky kovové, parkovací konstrukce (kovové) pro jízdní kola, klíče, kontejnery kovové, lahve na stlačený plyn kovové, kovové nádoby (jako obal), poštovní schránky kovové, pouta, reklamní sloupy kovové, sošky z obecných kovů; (8) nářadí a nástroje s ručním pohonem, nože, vidličky a lžice, sečné zbraně, břitvy, bodáky, čepele, dýky, mačety, meče, obušky, otvíráky (neelektrické), policejní obušky, přístroje, šavle, zbraně sečné a bodné; (9) potápěčské masky, potápěčské oděvy, potápěčské přístroje, potápěčské rukavice, pravítka (měřicí nástroje), prevence dopravních nehod (odrazové nášivky na oděvy), přílby ochranné, radary, radiotelefonní zařízení, rychloměry, tachometry, měřiče rychlosti, signalizační zařízení v případě požáru, simulátory řízení a ovládání vozidel, snímače obrazu, skenery, světelná signalizace, blikáče, tachometry, měřiče vzdálenosti pro vozidla, ukazovátka (světelná elektrická), vysílací zařízení, vysílačky, záchranné přístroje a vybavení, záchranné pásy, záchranné vesty, zaměřovací dalekohledy, teleskopy pro střelné zbraně; (12) vozidla, dopravní prostředky pozemní, vzdušné nebo vodní, auta, autobusy, automobily, balóny, bezpečnostní pásy pro sedadla vozidel, bezpečnostní sedačky pro děti, čluny, dálkově řízená vozidla (jiná než hračky), elektromobily, houkačky pro vozidla, jízdní kola, letadla, lodě, motocykly, nákladní auta, padáky, poplašná zabezpečovací zařízení pro

vozidla, přívěsný obytný vůz, přívěsy (za vozidla), sportovní auta; (13) střelné zbraně, střelivo (munice) a střely, výbušniny, ohňostroje, kulometry, lovecké střelné zbraně, lučičky spouští zbraní a pušek, mířidla, hledáčky střelných zbraní, munice pro střelné zbraně, munice, střelivo, nábojnice, náboje, nábojnicové pouzdro, nárameníky na zbraně, pažby, pistole (zbraně), plničky nábojnic, plynové zbraně (slzné), pouzdra na pušky, pušky, pyrotechnické výrobky, revolvery, rozbušky, slzotvorné zbraně, sportovní střelné zbraně, vzduchové pistole (zbraně); (14) amulety, brože, hodinky, spony a jehlice do kravaty, manžetové knoflíky, medaile, medailony, měděné žetony, mince, nádoby stříbrné, nádoby z drahých kovů, náramky, náušnice, odznaky z drahých kovů, ozdobné jehlice, ozdoby (šperky), prsteny, pozlacené výrobky, spony do kravát, špendlíky (šperky), špendlíky do kravát, umělecká díla z drahých kovů; (16) papír, lepenka a výrobky z těchto materiálů, které nejsou zařazeny do jiných tříd, tiskárenské výrobky, fotografie, papírenské zboží, učební a vyučovací pomůcky, plastické obaly, štočky, kancelářské, reklamní a propagační výrobky z papíru, blahopřání, blahopřání hudební, bloky (papírnické výrobky), brožury, desky, dopisní papír, etikety, formuláře, fotografie, grafické reprodukcce, grafické znaky, grafiky, gummy na mazání, kancelářské potřeby, karty, knihy, lepenka (výrobky z ní), lepty, lístky, mapy, nálepky, noviny, nože na papír, obálky, obaly na spisy, oběžníky, obtisky, oznámení, papír dopisní, papírové ubrousky, páska lepicí, pastelky, pečeteř, periodika, plakáty, podložky, podušky na razítkování, pohlednice, praporky, pravítka, prospekty, příručky, publikace, razítka, ročenky, samolepky, štítky pro adresy, těžítka, tikety, tiskopisy, záložky do knih, zpěvníky; (18) kůže, imitace kůže, výrobky z těchto materiálů, kufrů a zavazadel, deštníky, slunečníky, hole, aktovky, batohy, brašny, klíčenky (kožené galanterie), klobouky (kožené krabice na -), náhubky, nášivky v rámci této třídy, obaly na oděvy (cestovní), pásky (kožené), peněženky, postroje, ruksaky, řemínky (kožené), sáčky jako obaly (kožené); (21) sklo, porcelán a výrobky z nich; (24) propagační a reklamní výrobky z tkaniny a textilií; (25) oděvy, obuv, kloboučnické zboží, baret, bundy, čapky, klobouky, čelenky, čepice, kabáty, kalhoty, kapuce, kombinézy, kostýmy, obleky, košile, oblečení, pláštěnky, ponožky, prádlo, pulovry, punčocháče, rukavice, saka, uniformy, svetry, bundy sportovní, šály; (26) vyšivky, knoflíky, špendlíky; (28) hry, hračky, vánoční ozdoby, autička (rádiem řízená - na hraní), autička na hraní, automobilové modely zmenšené, hry společenské, loutky, míče; (30) cukr, cukrovinky, bonbóny, čaj, čokoláda, mandle, nápoje kávové, kakaové, čokoládové, nápoje na bázi čaje, přísady do nápojů, jiné než esence, žvýkačky; (32) minerální vody, nealkoholické nápoje, nápoje, šťávy ovocné, sirupy; (34) zápalky, křesadla, tabatěrky; (35) propagační činnost, reklama, obchodní administrativní, kancelářské práce, nábor zaměstnanců, personální poradenství, počítačové databáze (překlad a systematizace informací do -), poradenství odborné obchodní, personální, při vedení podniků, v obchodní činnosti, podnikové (obchodní management), průzkum trhu, průzkum veřejného mínění, příprava mezd a výplatních listin, reklama (propagace), reklamní materiály (pronájem, aktualizování, zaslání zákazníkům, rozšiřování zákazníkům) (letáky, prospekty, tisky, vzorky), sekretářské služby, správa hotelů, styky s veřejností, televizní reklama, testování (psychologické) pro výběr zaměstnanců, venkovní reklama, zaměstnanci (nábor); (36) správa, správa majetku, správa nemovitostí; (38) spoje (komunikace), poskytování a zprostředkování informací prostřednictvím sítí elektronických komunikací, elektronická pošta, komunikace (telefonní), mobilní telefony (komunikace), počítačová komunikace, posílání zpráv, přenos faxem, přenos zpráv a obrázků pomocí počítačů, telefonické služby, telekonference; (39) doprava, doručovací služby, kurýrní služby, pronájem parkovacích ploch, přeprava; (41) výchova, vzdělávání, sportovní a kulturní aktivity, internátní školy, konference, muzea, školení (pořádání a řízení), školení, vyučování, školství, tělesná výchova, výcvik, vydávání elektronických knih a časopisů on-line, vydávání knih, vyučování, vzdělávání, živá vystoupení, vydavatelská a nakladatelská činnost; (42) vědecké a technologické služby a související výzkum a projektování, analytické a výzkumné služby, navrhování a vývoj počítačového hardwaru a softwaru, aktualizace počítačových programů, analýzy chemické, expertizy, hosting webových stránek, chemické analýzy, chemický výzkum, instalace počítačových programů, inženýrské práce (expertizy), ověřování pravosti uměleckých děl, pátrání, výzkum (biologický), výzkum (fyzikální), výzkum (geologický), výzkum bakteriologický, výzkum v oblasti chemie, výzkum v oblasti kosmetiky, výzkum v oboru strojírenství, webové stránky (tvorba a správa), zkoušky materiálů; (43) služby zajišťující stravování a nápoje, dočasné ubytování, bufety, hotelové služby, hotely, jídelny a závodní jídelny, prázdninové tábory (ubytovací služby), provoz hotelového ubytování, provozování kempů, restaurace; (45) právní služby, pátrání, bezpečnostní služby pro ochranu majetku a jednotlivců, bezpečnost, detektivní kanceláře, kontrola pro bezpečnostní účely, kontrola zavazadel pro bezpečnostní účely, pátrání

po nezvěstných osobách, strážní hlídka, vyhledávání informací v oblasti bezpečnosti a o předcích osob, zajišťování ochrany osob, ostraha a ochrana majetku, doprovod, hlídací noční služba, osobní strážce, poradenství v oblasti bezpečnosti, strážní hlídka, ochrana bezpečnosti osob a majetku a veřejného pořádku, předcházení trestné činnosti, zabezpečování úkolů na úseku vnitřního pořádku a bezpečnosti.

(511) 6, 8, 9, 12, 13, 14, 16, 18, 21, 24, 25, 26, 28, 30, 32, 34, 35, 36, 38, 39, 41, 42, 43, 45

(210) O-480117

(111) **317631**

(220) 12.10.2010

(151) 20.04.2011

(540)



(730) **Česká republika - Ministerstvo vnitra**, Nad Štolou 3, Praha 7, 17034, CZ

(510) (6) reklamní a propagační výrobky kovové, botičky kovové na znehynbění kol automobilů, desky pamětní kovové, dopravní značky kovové (s výjimkou světelných a mechanických), držadla kovová, držadla nožů kovová, hřebíky, identifikační štítky kovové, parkovací konstrukce (kovové) pro jízdní kola, klíče, kontejnery kovové, lahve na stlačený plyn kovové, kovové nádoby (jako obal), poštovní schránky kovové, pouta, reklamní sloupy kovové, sošky z obecných kovů; (8) nářadí a nástroje s ručním pohonem, nože, vidličky a lžice, sečné zbraně, břitvy, bodáky, čepele, dýky, mačety, meče, obušky, otvíráky (neelektrické), policejní obušky, přístroje, šavle, zbraně sečné a bodné; (9) potápěčské masky, potápěčské oděvy, potápěčské přístroje, potápěčské rukavice, pravítka (měřicí nástroje), prevence dopravních nehod (odrazové nášivky na oděvy), přílby ochranné, radary, radiotelefonní zařízení, rychloměry, tachometry, měřiče rychlosti, signalizační zařízení v případě požáru, simulátory řízení a ovládání vozidel, snímače obrazu, skenery, světelná signalizace, blikáče, tachometry, měřiče vzdálenosti pro vozidla, ukazovátka (světelná elektronická), vysílací zařízení, vysílačky, záchranné přístroje a vybavení, záchranné pásy, záchranné vesty, zaměřovací dalekohledy, teleskopy pro střelné zbraně; (12) vozidla, dopravní prostředky pozemní, vzdušné nebo vodní, auta, autobusy, automobily, balóny, bezpečnostní pásy pro sedadla vozidel, bezpečnostní sedačky pro děti, čluny, dálkově řízená vozidla (jiná než hračky), elektromobily, houkačky pro vozidla, jízdní kola, letadla, lodě, motocykly, nákladní auta, padáky, poplašná zabezpečovací zařízení pro vozidla, přívěsný obytný vůz, přívěsy (za vozidla), sportovní auta; (13) střelné zbraně, střelivo (munice) a střely, výbušniny, ohňostroje, kulometry, lovecké střelné zbraně, lučičky spouští zbraní a pušek, mířidla, hledáčky střelných zbraní, munice pro střelné zbraně, munice, střelivo, nábojnice, náboje, nábojnicové pouzdro, nárameníky na zbraně, pažby, pistole (zbraně), plničky nábojnic, plynové zbraně (slzné), pouzdra na pušky, pušky, pyrotechnické výrobky, revolvery, rozbušky, slzotvorné zbraně, sportovní střelné zbraně, vzduchové pistole (zbraně); (14) amulety, brože, hodinky, spony a jehlice do kravaty, manžetové knoflíky, medaile, medailony, měděné žetony, mince, nádoby stříbrné, nádoby z drahých kovů, náramky, náušnice, odznaky z drahých kovů, ozdobné jehlice, ozdoby (šperky), prsteny, pozlacené výrobky, spony do kravát, špendlíky (šperky), špendlíky do kravát, umělecká díla z drahých kovů; (16) papír, lepenka a výrobky z těchto materiálů, které nejsou zařazeny do jiných tříd, tiskárenské výrobky, fotografie, papírenské zboží, učební a vyučovací pomůcky, plastické obaly, štočky, kancelářské, reklamní a propagační výrobky z papíru, blahopřání, blahopřání hudební, bloky (papírníkové výrobky), brožury, desky, dopisní papír, etikety, formuláře, fotografie, grafické reprodukce, grafické znaky, grafiky, gummy na mazání, kancelářské potřeby, karty, knihy, lepenka (výrobky z ní), lepty, lístky, mapy, nálepky, noviny, nože na papír, obálky, obaly na spisy, oběžníky, obtisky, oznámení, papír dopisní, papírové ubrousky, páska lepicí, pastelky, pečeti, periodika, plakáty, podložky, podušky na razítkování, pohlednice, praporečky, pravítka, prospekty, příručky, publikace, razítka, ročenky, samolepky, štítky pro

adresy, těžitka, tikety, tiskopisy, záložky do knih, zpěvníky; (18) kůže, imitace kůže, výrobky z těchto materiálů, kufrů a zavazadel, deštníky, slunečníky, hole, aktovky, batohy, brašny, klíčenky (kožená galanterie), klobouky (kožené krabice na -), náhubky, nášivky v rámci této třídy, obaly na oděvy (cestovní), pásky (kožené), peněženky, postroje, ruksaky, řemínky (kožené), sáčky jako obaly (kožené); (21) sklo, porcelán a výrobky z nich; (24) propagační a reklamní výrobky z tkaniny a textilií; (25) oděvy, obuv, kloboučnické zboží, barety, bundy, čapky, klobouky, čelenky, čepice, kabáty, kalhoty, kapuce, kombinézy, kostýmy, obleky, košile, oblečení, pláštěnky, ponožky, prádlo, pulovry, punčocháče, rukavice, saka, uniformy, svetry, bundy sportovní, šály; (26) výšivky, knoflíky, špendlíky; (28) hry, hračky, vánoční ozdoby, autička (rádiem řízená - na hraní), autička na hraní, automobilové modely zmenšené, hry společenské, loutky, míče; (30) cukr, cukrovinky, bonbóny, čaj, čokoláda, mandle, nápoje kávové, kakaové, čokoládové, nápoje na bázi čaje, přísady do nápojů, jiné než esence, žvýkačky; (32) minerální vody, nealkoholické nápoje, nápoje, šťávy ovocné, sirupy; (34) zápalky, křesadla, tabatěrky; (35) propagační činnost, reklama, obchodní administrativa, kancelářské práce, nábor zaměstnanců, personální poradenství, počítačové databáze (překlad a systematizace informací do -), poradenství odborné obchodní, personální, při vedení podniků, v obchodní činnosti, podnikové (obchodní management), průzkum trhu, průzkum veřejného mínění, příprava mezd a výplatních listin, reklama (propagace), reklamní materiály (pronájem, aktualizování, zaslání zákazníkům, rozšiřování zákazníkům) (letáky, prospekty, tisky, vzorky), sekretářské služby, správa hotelů, styky s veřejností, televizní reklama, testování (psychologické) pro výběr zaměstnanců, venkovní reklama, zaměstnání (nábor); (36) správa, správa majetku, správa nemovitostí; (38) spoje (komunikace), poskytování a zprostředkování informací prostřednictvím sítí elektronických komunikací, elektronická pošta, komunikace (telefonní), mobilní telefony (komunikace), počítačová komunikace, posílání zpráv, přenos zpráv a obrázků pomocí počítačů, telefonické služby, telekonference; (39) doprava, doručovací služby, kurýrní služby, pronájem parkovacích ploch, přeprava; (41) výchova, vzdělávání, sportovní a kulturní aktivity, internátní školy, konference, muzea, školení (pořádání a řízení), školení, vyučování, školství, tělesná výchova, výcvik, vydávání elektronických knih a časopisů on-line, vydávání knih, vyučování, vzdělávání, živá vystoupení, vydavatelská a nakladatelská činnost; (42) vědecké a technologické služby a související výzkum a projektování, analytické a výzkumné služby, navrhování a vývoj počítačového hardwaru a softwaru, aktualizace počítačových programů, analýzy chemické, expertízy, hosting webových stránek, chemické analýzy, chemický výzkum, instalace počítačových programů, inženýrské práce (expertízy), ověřování pravosti uměleckých děl, pátrání, výzkum (biologický), výzkum (fyzikální), výzkum (geologický), výzkum bakteriologický, výzkum v oblasti chemie, výzkum v oblasti kosmetiky, výzkum v oboru strojírenství, webové stránky (tvorba a správa), zkoušky materiálů; (43) služby zajišťující stravování a nápoje, dočasné ubytování, bufety, hotelové služby, hotely, jídelny a závodní jídelny, prázdninové tábory (ubytovací služby), provoz hotelového ubytování, provozování kempů, restaurace; (45) právní služby, pátrání, bezpečnostní služby pro ochranu majetku a jednotlivců, bezpečnost, detektivní kanceláře, kontrola pro bezpečnostní účely, kontrola zavazadel pro bezpečnostní účely, pátrání po nezvěstných osobách, strážní hlídka, vyhledávání informací v oblasti bezpečnosti a o předcích osob, zajišťování ochrany osob, ostraha a ochrana majetku, doprovod, hlídací noční služba, osobní strážce, poradenství v oblasti bezpečnosti, strážní hlídka, ochrana bezpečnosti osob a majetku a veřejného pořádku, předcházení trestné činnosti, zabezpečování úkolů na úseku vnitřního pořádku a bezpečnosti.

(511) 6, 8, 9, 12, 13, 14, 16, 18, 21, 24, 25, 26, 28, 30, 32, 34, 35, 36, 38, 39, 41, 42, 43, 45

(210) O-480118

(111) **317632**  
(220) 12.10.2010  
(151) 20.04.2011  
(540)



(730) **Česká republika - Ministerstvo vnitra**, Nad Štolou 3, Praha 7, 17034, CZ

(510) (6) reklamní a propagační výrobky kovové, botičky kovové na znehybnění kol automobilů, desky pamětní kovové, dopravní značky kovové (s výjimkou světelných a mechanických), držadla kovová, držadla nožů kovová, hřebíky, identifikační štítky kovové, parkovací konstrukce (kovové) pro jízdní kola, klíče, kontejnery kovové, lahve na stlačený plyn kovové, kovové nádoby (jako obal), poštovní schránky kovové, pouta, reklamní sloupy kovové, sošky z obecných kovů; (8) nářadí a nástroje s ručním pohonem, nože, vidličky a lžice, sečné zbraně, břitvy, bodáky, čepele, dýky, mačety, meče, obušky, otvíráky (neelektrické), policejní obušky, přístroje, šavle, zbraně sečné a bodné; (9) potápěčské masky, potápěčské oděvy, potápěčské přístroje, potápěčské rukavice, pravítka (měřicí nástroje), prevence dopravních nehod (odrazové nášivky na oděvy), přilby ochranné, radary, radiotelefonní zařízení, rychloměry, tachometry, měřiče rychlosti, signalizační zařízení v případě požáru, simulátory řízení a ovládání vozidel, snímače obrazu, skenery, světelná signalizace, blikáče, tachometry, měřiče vzdálenosti pro vozidla, ukazovátka (světelná elektronická), vysílací zařízení, vysílačky, záchranné přístroje a vybavení, záchranné pásy, záchranné vesty, zaměřovací dalekohledy, teleskopy pro střelné zbraně; (12) vozidla, dopravní prostředky pozemní, vzdušné nebo vodní, auta, autobusy, automobily, balóny, bezpečnostní pásy pro sedadla vozidel, bezpečnostní sedačky pro děti, čluny, dálkově řízená vozidla (jiná než hračky), elektromobily, houkačky pro vozidla, jízdní kola, letadla, lodě, motocykly, nákladní auta, padáky, poplašná zabezpečovací zařízení pro vozidla, přívěsný obytný vůz, přívěsy (za vozidla), sportovní auta; (13) střelné zbraně, střelivo (munice) a střely, výbušniny, ohňostroje, kulometry, lovecké střelné zbraně, lučičky spouští zbraní a pušek, mířidla, hledáčky střelných zbraní, munice pro střelné zbraně, munice, střelivo, nábojnice, náboje, nábojnicové pouzdro, nárameníky na zbraně, pažby, pistole (zbraně), plničky nábojnic, plynové zbraně (slzné), pouzdra na pušky, pušky, pyrotechnické výrobky, revolyvy, rozbušky, slzotvorné zbraně, sportovní střelné zbraně, vzduchové pistole (zbraně); (14) amulety, brože, hodinky, spony a jehlice do kravaty, manžetové knoflíky, medaile, medailony, měděné žetony, mince, nádobí stříbrné, nádobí z drahých kovů, náramky, náušnice, odznaky z drahých kovů, ozdobné jehlice, ozdoby (šperky), prsteny, pozlacené výrobky, spony do kravat, špendlíky (šperky), špendlíky do kravat, umělecká díla z drahých kovů; (16) papír, lepenka a výrobky z těchto materiálů, které nejsou zařazeny do jiných tříd, tiskárenské výrobky, fotografie, papírenské zboží, učební a vyučovací pomůcky, plastické obaly, štočky, kancelářské, reklamní a propagační výrobky z papíru, blahopřání, blahopřání hudební, bloky (papírnické výrobky), brožury, desky, dopisní papír, etikety, formuláře, fotografie, grafické reprodukcce, grafické znaky, grafiky, gumy na mazání, kancelářské potřeby, karty, knihy, lepenka (výrobky z ní), lepty, listky, mapy, nálepky, noviny, nože na papír, obálky, obaly na spisy, oběžníky, obtisky, oznámení, papír dopisní, papírové ubrousky, páska lepicí, pastelky, pečete, periodika, plakáty, podložky, podušky na razítkování, pohlednice, praporečky, pravítka, prospekty, příručky, publikace, razítka, ročenky, samolepky, štítky pro adresy, těžítka, tikety, tiskopisy, záložky do knih, zpěvníky; (18) kůže, imitace kůže, výrobky z těchto materiálů, kufry a zavazadla, deštníky, slunečníky, hole, aktovky, batohy, brašny, klíčenky (kožená galanterie), klobouky (kožené krabice na -), náhubky, nášivky v rámci této třídy, obaly na oděvy (cestovní), pásy (kožené), peněženky, postroje, ruksaky; (19) řemínky (kožené), sáčky jako obaly (kožené); (21) sklo, porcelán a výrobky z nich; (24) propagační a reklamní výrobky z tkaniny a textilií; (25) oděvy, obuv, kloboučnické zboží, barety, bundy, čapky, klobouky, čelenky, čepele, kabáty, kalhoty, kapuce, kombinézy, kostýmy, obleky, košile, oblečení, pláštěnky, ponožky, prádlo, pulovry, punčocháče, rukavice, saka, uniformy, svetry, bundy sportovní, šály; (26) výšivky, knoflíky, špendlíky; (28) hry,

hračky, vánoční ozdoby, autička (rádiem řízená - na hrani), autička na hrani, automobilové modely zmenšené, hry společenské, loutky, míče; (30) cukr, cukrovinky, bonbóny, čaj, čokoláda, mandle, nápoje kávové, kakaové, čokoládové, nápoje na bázi čaje, přísady do nápojů, jiné než esence, žvýkačky; (32) minerální vody, nealkoholické nápoje, nápoje, šťávy ovocné, sirupy; (34) zápalky, křesadla, tabatěrky; (35) propagační činnost, reklama, obchodní administrativa, kancelářské práce, nábor zaměstnanců, personální poradenství, počítačové databáze (překlad a systematizace informací do -), poradenství odborné obchodní, personální, při vedení podniků, v obchodní činnosti, podnikové (obchodní management), průzkum trhu, průzkum veřejného mínění, příprava mezd a výplatních listin, reklama (propagace), reklamní materiály (pronájem, aktualizování, zaslání zákazníkům, rozšiřování zákazníkům) (letáky, prospekty, tisky, vzorky), sekretářské služby, správa hotelů, styky s veřejností, televizní reklama, testování (psychologické) pro výběr zaměstnanců, venkovní reklama, zaměstnanci (nábor); (36) správa, správa majetku, správa nemovitostí; (38) spoje (komunikace), poskytování a zprostředkování informací prostřednictvím sítí elektronických komunikací, elektronická pošta, komunikace (telefonní), mobilní telefony (komunikace), počítačová komunikace, posílání zpráv, přenos faxem, přenos zpráv a obrázků pomocí počítačů, telefonické služby, telekonference; (39) doprava, doručovací služby, kurýrské služby, pronájem parkovacích ploch, přeprava; (41) výchova, vzdělávání, sportovní a kulturní aktivity, internátní školy, konference, muzea, školení (pořádání a řízení), školení, vyučování, školství, tělesná výchova, výcvik, vydávání elektronických knih a časopisů on-line, vydávání knih, vyučování, vzdělávání, živá vystoupení, vydavatelská a nakladatelská činnost; (42) vědecké a technologické služby a související výzkum a projektování, analytické a výzkumné služby, navrhování a vývoj počítačového hardwaru a softwaru, aktualizace počítačových programů, analýzy chemické, expertízy, hosting webových stránek, chemické analýzy, chemický výzkum, instalace počítačových programů, inženýrské práce (expertízy), ověřování pravosti uměleckých děl, pátrání, výzkum (biologický), výzkum (fyzikální), výzkum (geologický), výzkum bakteriologický, výzkum v oblasti chemie, výzkum v oblasti kosmetiky, výzkum v oboru strojírenství, webové stránky (tvorba a správa), zkouškové materiály; (43) služby zajišťující stravování a nápoje, dočasné ubytování, bufety, hotelové služby, hotely, jídelny a závodní jídelny, prázdninové tábory (ubytovací služby), provoz hotelového ubytování, provozování Kempů, restaurace; (45) právní služby, pátrání, bezpečnostní služby pro ochranu majetku a jednotlivců, bezpečnost, detektivní kanceláře, kontrola pro bezpečnostní účely, kontrola zavazadel pro bezpečnostní účely, pátrání po nezvěstných osobách, strážní hlídka, vyhledávání informací v oblasti bezpečnosti a o předcích osob, zajišťování ochrany osob, ostraha a ochrana majetku, doprovod, hlídání noční služba, osobní strážce, poradenství v oblasti bezpečnosti, strážní hlídka, ochrana bezpečnosti osob a majetku a veřejného pořádku, předcházení trestné činnosti, zabezpečování úkolů na úseku vnitřního pořádku a bezpečnosti.

(511) 6, 8, 9, 12, 13, 14, 16, 18, 21, 24, 25, 26, 28, 30, 32, 34, 35, 36, 38, 39, 41, 42, 43, 45

(210) O-480119

(111) **317633**  
(220) 12.10.2010  
(151) 20.04.2011  
(540)



(730) **Česká republika - Ministerstvo vnitra**, Nad Štolou 3, Praha 7, 17034, CZ

(510) (6) reklamní a propagační výrobky kovové, botičky kovové na znehybnění kol automobilů, desky pamětní kovové, dopravní značky kovové (s výjimkou světelných a mechanických), držadla kovová, držadla nožů kovová, hřebíky, identifikační štítky kovové, parkovací konstrukce (kovové) pro jízdní kola, klíče, kontejnery kovové, lahve na stlačený plyn kovové, kovové nádoby (jako obal), poštovní schránky kovové, pouta,

reklamní sloupy kovové, sošky z obecných kovů; (8) nářadí a nástroje s ručním pohonem, nože, vidličky a lžice, sečné zbraně, břitvy, bodáky, čepele, dýky, mačety, meče, obušky, otvíráky (neelektrické), policejní obušky, přístroje, šavle, zbraně sečné a bodné; (9) potápěčské masky, potápěčské oděvy, potápěčské přístroje, potápěčské rukavice, pravítka (měřicí nástroje), prevence dopravních nehod (odrazové nášivky na oděvy), přílby ochranné, radary, radiotelefonní zařízení, rychloměry, tachometry, měřiče rychlosti, signalizační zařízení v případě požáru, simulátory řízení a ovládání vozidel, snímače obrazu, skenery, světelná signalizace, blikáče, tachometry, měřiče vzdálenosti pro vozidla, ukazovátko (světelná elektronická), vysílací zařízení, vysílačky, záchranné přístroje a vybavení, záchranné pásy, záchranné vesty, zaměřovací dalekohledy, teleskopy pro střelné zbraně; (12) vozidla, dopravní prostředky pozemní, vzdušné nebo vodní, auta, autobusy, automobily, balóny, bezpečnostní pásy pro sedadla vozidel, bezpečnostní sedačky pro děti, čluny, dálkově řízená vozidla (jiná než hračky), elektromobily, houkačky pro vozidla, jízdní kola, letadla, lodě, motocykly, nákladní auta, padáky, poplašná zabezpečovací zařízení pro vozidla, přívěsný obytný vůz, přívěsy (za vozidla), sportovní auta; (13) střelné zbraně, střelivo (munice) a střely, výbušniny, ohňostroje, kulometry, lovecké střelné zbraně, lučičky spouští zbraní a pušek, mířidla, hledáčky střelných zbraní, munice pro střelné zbraně, munice, střelivo, nábojnice, náboje, nábojnicové pouzdro, nárameníky na zbraně, pažby, pistole (zbraně), plničky nábojnic, plynové zbraně (slzné), pouzdra na pušky, pušky, pyrotechnické výrobky, revolvery, rozbušky, slzotvorné zbraně, sportovní střelné zbraně, vzduchové pistole (zbraně); (14) amulety, brože, hodinky, spony a jehlice do kravaty, manžetové knoflíky, medaile, medailony, měděné žetony, mince, nádobí stříbrné, nádobí z drahých kovů, náramky, náušnice, odznaky z drahých kovů, ozdobné jehlice, ozdoby (šperky), prsteny, pozlacené výrobky, spony do kravat, špendlíky (šperky), špendlíky do kravat, umělecká díla z drahých kovů; (16) papír, lepenka a výrobky z těchto materiálů, které nejsou zařazeny do jiných tříd, tiskárenské výrobky, fotografie, papírenské zboží, učební a vyučovací pomůcky, plastické obaly, štočky, kancelářské, reklamní a propagační výrobky z papíru, blahopřání, blahopřání hudební, bloky (papírnické výrobky), brožury, desky, dopisní papír, etikety, formuláře, fotografie, grafické reprodukcce, grafické znaky, grafiky, gummy na mazání, kancelářské potřeby, karty, knihy, lepenka (výrobky z ní), lepty, lístky, mapy, nálepky, noviny, nože na papír, obálky, obaly na spisy, oběžníky, obtisky, oznámení, papír dopisní, papírové ubrousky, páska lepicí, pastelky, pečeti, periodika, plakáty, podložky, podušky na razítkování, pohlednice, praporky, pravítka, prospekty, příručky, publikace, razítka, ročenky, samolepky, štítky pro adresy, těžítka, tikety, tiskopisy, záložky do knih, zpěvníky; (18) kůže, imitace kůže, výrobky z těchto materiálů, kufry a zavazadla, deštníky, slunečníky, hole, aktovky, batohy, brašny, klíčenky (kožené galanterie), klobouky (kožené krabice na -), náhubky, nášivky v rámci této třídy, obaly na oděvy (cestovní), pásky (kožené), peněženky, postroje, ruksaky, řemínky (kožené), sáčky jako obaly (kožené); (21) sklo, porcelán a výrobky z nich; (24) propagační a reklamní výrobky z tkaniny a textilií; (25) oděvy, obuv, kloboučnické zboží, baret, bundy, čapky, klobouky, čelenky, čepice, kabáty, kalhoty, kapuce, kombinézy, kostýmy, obleky, košile, oblečení, pláštěnky, ponožky, prádlo, pulovry, punočocháče, rukavice, saka, uniformy, svetry, bundy sportovní, šály; (26) výšivky, knoflíky, špendlíky; (28) hry, hračky, vánoční ozdoby, autička (rádiem řízená - na hraní), autička na hraní, automobilové modely zmenšené, hry společenské, loutky, míče; (30) cukr, cukrovinky, bombóny, čaj, čokoláda, mandle, nápoje kávové, kakaové, čokoládové, nápoje na bázi čaje, přísady do nápojů, jiné než esence, žvýkačky; (32) minerální vody, nealkoholické nápoje, nápoje, šťávy ovocné, sirupy; (34) zápalky, křesadla, tabatěrky; (35) propagační činnost, reklama, obchodní administrativa, kancelářské práce, nábor zaměstnanců, personální poradenství, počítačové databáze (příklad a systematizace informací do -), poradenství odborné obchodní, personální, při vedení podniků, v obchodní činnosti, podnikové (obchodní management), průzkum trhu, průzkum veřejného mínění, příprava mezd a výplatních listin, reklama (propagace), reklamní materiály (pronájem, aktualizování, zaslání zákazníkům, rozšiřování zákazníkům) (letáky, prospekty, tisíky, vzorky), sekretářské služby, správa hotelů, styky s veřejností, televizní reklama, testování (psychologické) pro výběr zaměstnanců, venkovní reklama, zaměstnanci (nábor); (36) správa, správa majetku, správa nemovitostí; (38) spoje (komunikace), poskytování a zprostředkování informací prostřednictvím sítí elektronických komunikací, elektronická pošta, komunikace (telefonní), mobilní telefony (komunikace), počítačová komunikace, posílání zpráv, přenos faxem, přenos zpráv a obrázků pomocí počítačů, telefonické služby, telekonference; (39) doprava, doručovací služby, kurýrské služby, pronájem parkovacích ploch, přeprava; (41) výchova, vzdělávání, sportovní a kulturní aktivity, internátní školy, konference, muzea, školení (pořádání a řízení), školení, vyučování, školství,

tělesná výchova, výcvik, vydávání elektronických knih a časopisů on-line, vydávání knih, vyučování, vzdělávání, živá vystoupení, vydavatelská a nakladatelská činnost; (42) vědecké a technologické služby a související výzkum a projektování, analytické a výzkumné služby, navrhování a vývoj počítačového hardwaru a softwaru, aktualizace počítačových programů, analýzy chemické, expertízy, hosting webových stránek, chemické analýzy, chemický výzkum, instalace počítačových programů, inženýrské práce (expertízy), ověřování pravosti uměleckých děl, pátrání, výzkum (biologický), výzkum (fyzikální), výzkum (geologický), výzkum bakteriologický, výzkum v oblasti chemie, výzkum v oblasti kosmetiky, výzkum v oboru strojírenství, webové stránky (tvorba a správa), zkoušky materiálů; (43) služby zajišťující stravování a nápoje, dočasné ubytování, bufety, hotelové služby, hotely, jídelny a závodní jídelny, prázdninové tábory (ubytovací služby), provoz hotelového ubytování, provozování kempů, restaurace; (45) právní služby, pátrání, bezpečnostní služby pro ochranu majetku a jednotlivců, bezpečnost, detektivní kanceláře, kontrola pro bezpečnostní účely, kontrola zavazadel pro bezpečnostní účely, pátrání po neznámých osobách, strážní hlídka, vyhledávání informací v oblasti bezpečnosti a o předcích osob, zajišťování ochrany osob, ostražba a ochrana majetku, doprovod, hlídací noční služba, osobní strážce, poradenství v oblasti bezpečnosti, strážní hlídka, ochrana bezpečnosti osob a majetku a veřejného pořádku, předcházení trestné činnosti, zabezpečování úkolů na úseku vnitřního pořádku a bezpečnosti.

(511) 6, 8, 9, 12, 13, 14, 16, 18, 21, 24, 25, 26, 28, 30, 32, 34, 35, 36, 38, 39, 41, 42, 43, 45

(210) O-480120

(111) 317634

(220) 12.10.2010

(151) 20.04.2011

(540)



(730) Česká republika - Ministerstvo vnitra, Nad Štolou 3, Praha 7, 17034, CZ

(510) (6) reklamní a propagační výrobky kovové, botičky kovové na znehybňení kol automobilů, desky pamětní kovové, dopravní značky kovové (s výjimkou světelných a mechanických), držadla kovová, držadla nožů kovová, hřebíky, identifikační štítky kovové, parkovací konstrukce (kovové) pro jízdní kola, klíče, kontejnery kovové, lahve na stlačený plyn kovové, kovové nádoby (jako obal), poštovní schránky kovové, pouta, reklamní sloupy kovové, sošky z obecných kovů; (8) nářadí a nástroje s ručním pohonem, nože, vidličky a lžice, sečné zbraně, břitvy, bodáky, čepele, dýky, mačety, meče, obušky, otvíráky (neelektrické), policejní obušky, přístroje, šavle, zbraně sečné a bodné; (9) potápěčské masky, potápěčské oděvy, potápěčské přístroje, potápěčské rukavice, pravítka (měřicí nástroje), prevence dopravních nehod (odrazové nášivky na oděvy), přílby ochranné, radary, radiotelefonní zařízení, rychloměry, tachometry, měřiče rychlosti, signalizační zařízení v případě požáru, simulátory řízení a ovládání vozidel, snímače obrazu, skenery, světelná signalizace, blikáče, tachometry, měřiče vzdálenosti pro vozidla, ukazovátko (světelná elektronická), vysílací zařízení, vysílačky, záchranné přístroje a vybavení, záchranné pásy, záchranné vesty, zaměřovací dalekohledy, teleskopy pro střelné zbraně; (12) vozidla, dopravní prostředky pozemní, vzdušné nebo vodní, auta, autobusy, automobily, balóny, bezpečnostní pásy pro sedadla vozidel, bezpečnostní sedačky pro děti, čluny, dálkově řízená vozidla (jiná než hračky), elektromobily, houkačky pro vozidla, jízdní kola, letadla, lodě, motocykly, nákladní auta, padáky, poplašná zabezpečovací zařízení pro vozidla, přívěsný obytný vůz, přívěsy (za vozidla), sportovní auta; (13) střelné zbraně, střelivo (munice) a střely, výbušniny, ohňostroje, kulometry, lovecké střelné zbraně, lučičky spouští zbraní a pušek, mířidla, hledáčky střelných zbraní, munice pro střelné zbraně, munice, střelivo, nábojnice, náboje, nábojnicové pouzdro, nárameníky na zbraně, pažby, pistole (zbraně), plničky nábojnic, plynové zbraně (slzné), pouzdra na pušky, pušky, pyrotechnické výrobky, revolvery, rozbušky, slzotvorné zbraně,



sportovní střelné zbraně, vzduchové pistole (zbraně); (14) amulety, brože, hodinky, spony a jehlice do kravaty, manžetové knoflíky, medaile, medailony, měděné žetony, mince, nádobí stříbrné, nádobí z drahých kovů, náramky, náušnice, odznaky z drahých kovů, ozdobné jehlice, ozdoby (šperky), prsteny, pozlacené výrobky, spony do kravat, špendlíky (šperky), špendlíky do kravat, umělecká díla z drahých kovů; (16) papír, lepenka a výrobky z těchto materiálů, které nejsou zařazeny do jiných tříd, tiskárenské výrobky, fotografie, papírenské zboží, učební a vyučovací pomůcky, plastické obaly, štočky, kancelářské, reklamní a propagační výrobky z papíru, blahopřání, blahopřání hudební, bloky (papírnické výrobky), brožury, desky, dopisní papír, etikety, formuláře, fotografie, grafické reprodukce, grafické znaky, grafiky, gumy na mazání, kancelářské potřeby, karty, knihy, lepenka (výrobky z ní), lepty, listky, mapy, nálepky, noviny, nože na papír, obálky, obaly na spisy, oběžníky, obtisky, oznámení, papír dopisní, papírové ubrousky, páska lepicí, pastelky, pečete, periodika, plakáty, podložky, podušky na razítkování, pohlednice, praporečky, pravítka, prospekty, příručky, publikace, razítka, ročenky, samolepky, štítky pro adresy, těžítka, tikety, tiskopisy, záložky do knih, zpěvníky; (18) kůže, imitace kůže, výrobky z těchto materiálů, kufrů a zavazadel, deštníky, slunečníky, hole, aktovky, batohy, brašny, klíčenky (kožená galanterie), klobouky (kožené krabice na -), náhubky, nášivky v rámci této třídy, obaly na oděvy (cestovní), pásky (kožené), peněženky, postroje, ruksaky, řemínky (kožené), sáčky jako obaly (kožené); (21) sklo, porcelán a výrobky z nich; (24) propagační a reklamní výrobky z tkaniny a textilií; (25) oděvy, obuv, kloboučnické zboží, baret, bundy, čapky, klobouky, čelenky, čepice, kabáty, kalhoty, kapuce, kombinézy, kostýmy, obleky, košile, oblečení, pláštěny, ponožky, prádlo, pulovry, punčocháče, rukavice, saka, uniformy, svetry, bundy sportovní, šály; (26) výšivky, knoflíky, špendlíky; (28) hry, hračky, vánoční ozdoby, autička (rádiem řízená - na hraní), autička na hraní, automobilové modely zmenšené, hry společenské, loutky, míče; (30) cukr, cukrovinky, bonbóny, čaj, čokoláda, mandle, nápoje kávové, kakaové, čokoládové, nápoje na bázi čaje, přísady do nápojů, jiné než esence, žvýkačky; (32) minerální vody, nealkoholické nápoje, nápoje, šťávy ovocné, sirupy; (34) zápalky, křesadla, tabatěrky; (35) propagační činnost, reklama, obchodní administrativní, kancelářské práce, nábor zaměstnanců, personální poradenství, počítačové databáze (překlad a systematizace informací do -), poradenství odborné obchodní, personální, při vedení podniků, v obchodní činnosti, podnikové (obchodní management), průzkum trhu, průzkum veřejného mínění, příprava mezd a výplatních listin, reklama (propagace), reklamní materiály (pronájem, aktualizování, zaslání zákazníkům, rozšiřování zákazníkům) (letáky, prospekty, tisky, vzorky), sekretářské služby, správa hotelů, styky s veřejností, televizní reklama, testování (psychologické) pro výběr zaměstnanců, venkovní reklama, zaměstnání (nábor); (36) správa, správa majetku, správa nemovitostí; (38) spoje (komunikace), poskytování a zprostředkování informací prostřednictvím sítí elektronických komunikací, elektronická pošta, komunikace (telefonní), mobilní telefony (komunikace), počítačová komunikace, posílání zpráv, přenos faxem, přenos zpráv a obrázků pomocí počítačů, telefonické služby, telekonference; (39) doprava, doručovací služby, kurýrní služby, pronájem parkovacích ploch, přeprava; (41) výchova, vzdělávání, sportovní a kulturní aktivity, internální školy, konference, muzea, školení (pořádání a řízení), školení, vyučování, školství, tělesná výchova, výcvik, vydávání elektronických knih a časopisů on-line, vydávání knih, vyučování, vzdělávání, živá vystoupení, vydavatelská a nakladatelská činnost; (42) vědecké a technologické služby a související výzkum a projektování, analytické a výzkumné služby, navrhování a vývoj počítačového hardwaru a softwaru, aktualizace počítačových programů, analýzy chemické, expertízy, hosting webových stránek, chemické analýzy, chemický výzkum, instalace počítačových programů, inženýrské práce (expertízy), ověřování pravosti uměleckých děl, pátrání, výzkum (biologický), výzkum (fyzikální), výzkum (geologický), výzkum bakteriologický, výzkum v oblasti chemie, výzkum v oblasti kosmetiky, výzkum v oboru strojírenství, webové stránky (tvorba a správa), zkoušky materiálů; (43) služby zajišťující stravování a nápoje, dočasné ubytování, bufety, hotelové služby, provoz, jídelny a závodní jídelny, prázdninové tábory (ubytovací služby), provoz hotelového ubytování, provozování kempů, restaurace; (45) právní služby, pátrání, bezpečnostní služby pro ochranu majetku a jednotlivců, bezpečnost, detektivní kanceláře, kontrola pro bezpečnostní účely, kontrola zavazadel pro bezpečnostní účely, pátrání po nezvěstných osobách, strážní hlídka, vyhledávání informací v oblasti bezpečnosti a o předcích osob, zajišťování ochrany osob, ostraha a ochrana majetku, doprovod, hlídací noční služba, osobní strážce, poradenství v oblasti bezpečnosti, strážní hlídka, ochrana bezpečnosti osob a majetku a veřejného pořádku, předcházení trestné činnosti, zabezpečování úkolů na úseku vnitřního pořádku a bezpečnosti.

(511) 6, 8, 9, 12, 13, 14, 16, 18, 21, 24, 25, 26, 28, 30, 32, 34, 35, 36, 38, 39, 41, 42, 43, 45  
(210) O-480121

(111) **317635**  
(220) 12.10.2010  
(151) 20.04.2011  
(540)



(730) **Česká republika - Ministerstvo vnitra**, Nad Štolou 3, Praha 7, 17034, CZ  
(510) (6) reklamní a propagační výrobky kovové, botičky kovové na znehybnění kol automobilů, desky pamětní kovové, dopravní značky kovové (s výjimkou světelných a mechanických), držadla kovová, držadla nožů kovová, hřebíky, identifikační štítky kovové, parkovací konstrukce (kovové) pro jízdní kola, klíče, kontejnery kovové, lahve na stlačený plyn kovové, kovové nádoby (jako obal), poštovní schránky kovové, pouta, reklamní sloupy kovové, sošky z obecných kovů; (8) nářadí a nástroje s ručním pohonem, nože, vidličky a lžíce, sečné zbraně, břitvy, bodáky, čepele, dýky, mačety, meče, obušky, otvíráky (neelektrické), policejní obušky, přibory, šavle, zbraně sečné a bodné; (9) potápěčské masky, potápěčské oděvy, potápěčské přístroje, potápěčské rukavice, pravítka (měřicí nástroje), prevence dopravních nehod (odrazové nášivky na oděvy), přílby ochranné, radary, radiotelefonní zařízení, rychloměry, tachometry, měřiče rychlosti, signalizační zařízení v případě požáru, simulátory řízení a ovládní vozidel, snímače obrazu, skenery, světelná signalizace, blikáče, tachometry, měřiče vzdálenosti pro vozidla, ukazovátka (světelná elektronická), vysílací zařízení, vysílačky, záchranné přístroje a vybavení, záchranné pásy, záchranné vesty, zaměřovací dalekohledy, teleskopy pro střelné zbraně; (12) vozidla, dopravní prostředky pozemní, vzdušné nebo vodní, auta, autobusy, automobily, balóny, bezpečnostní pásy pro sedadla vozidel, bezpečnostní sedačky pro děti, čluny, dálkové řízená vozidla (jiná než hračky), elektromobily, houkačky pro vozidla, jízdní kola, letadla, lodě, motocykly, nákladní auta, padáky, poplašná zabezpečovací zařízení pro vozidla, přívěsný obytný vůz, přívěsy (za vozidla), sportovní auta; (13) střelné zbraně, střelivo (munice) a střely, výbušniny, ohňostroje, kulometry, lovecké střelné zbraně, lučičky spouští zbraní a pušek, mířidla, hledáčky střelných zbraní, munice pro střelné zbraně, munice, střelivo, nábojnice, náboje, nábojnicové pouzdro, nárameníky na zbraně, pažby, pistole (zbraně), plničky nábojnic, plynové zbraně (slzné), pouzdra na pušky, pušky, pyrotechnické výrobky, revolvery, rozbušky, slzotvorné zbraně, sportovní střelné zbraně, vzduchové pistole (zbraně); (14) amulety, brože, hodinky, spony a jehlice do kravaty, manžetové knoflíky, medaile, medailony, měděné žetony, mince, nádobí stříbrné, nádobí z drahých kovů, špendlíky do kravat, umělecká díla z drahých kovů; (16) papír, lepenka a výrobky z těchto materiálů, které nejsou zařazeny do jiných tříd, tiskárenské výrobky, fotografie, papírenské zboží, učební a vyučovací pomůcky, plastické obaly, štočky, kancelářské, reklamní a propagační výrobky z papíru, blahopřání, blahopřání hudební, bloky (papírnické výrobky), brožury, desky, dopisní papír, etikety, formuláře, fotografie, grafické reprodukce, grafické znaky, grafiky, gumy na mazání, kancelářské potřeby, karty, knihy, lepenka (výrobky z ní), lepty, listky, mapy, nálepky, noviny, nože na papír, obálky, obaly na spisy, oběžníky, obtisky, oznámení, papír dopisní, papírové ubrousky, páska lepicí, pastelky, pečete, periodika, plakáty, podložky, podušky na razítkování, pohlednice, praporečky, pravítka, prospekty, příručky, publikace, razítka, ročenky, samolepky, štítky pro adresy, těžítka, tikety, tiskopisy, záložky do knih, zpěvníky; (18) kůže, imitace kůže, výrobky z těchto materiálů, kufrů a zavazadel, deštníky, slunečníky, hole, aktovky, batohy, brašny, klíčenky (kožená galanterie), klobouky (kožené krabice na -), náhubky, nášivky v rámci této třídy, obaly na oděvy (cestovní), pásky (kožené), peněženky, postroje, ruksaky, řemínky (kožené), sáčky jako obaly (kožené); (21) sklo, porcelán a výrobky z nich;

(24) propagační a reklamní výrobky z tkaniny a textilií; (25) oděvy, obuv, kloboučnické zboží, baret, bundy, čapky, klobouky, čelenky, čepice, kabáty, kalhoty, kapuce, kombinézy, kostýmy, obleky, košile, oblečení, pláštěnky, ponožky, prádlo, pulovry, punčocháče, rukavice, saka, uniformy, svetry, bundy sportovní, šály; (26) výšivky, knoflíky, špendlíky; (28) hry, hračky, vánoční ozdoby, autička (rádiem řízená - na hraní), autička na hraní, automobilové modely zmenšené, hry společenské, loutky, míče; (30) cukr, cukrovinky, bombóny, čaj, čokoláda, mandle, nápoje kávové, kakaové, čokoládové, nápoje na bázi čaje, přísady do nápojů, jiné než esence, žvýkačky; (32) minerální vody, nealkoholické nápoje, nápoje, šťávy ovocné, sirupy; (34) zápalky, křesadla, tabatěrky; (35) propagační činnost, reklama, obchodní administrativa, kancelářské práce, nábor zaměstnanců, personální poradenství, počítačové databáze (překlad a systematizace informací do -), poradenství odborné obchodní, personální, při vedení podniků, v obchodní činnosti, podnikové (obchodní management), průzkum trhu, průzkum veřejného mínění, příprava mezd a výplatních listin, reklama (propagace), reklamní materiály (pronájem, aktualizování, zaslání zákazníkům, rozšiřování zákazníkům) (letáky, prospekty, tisky, vzorky), sekretářské služby, správa hotelů, styky s veřejností, televizní reklama, testování (psychologické) pro výběr zaměstnanců, venkovní reklama, zaměstnanci (nábor); (36) správa, správa majetku, správa nemovitostí; (38) spoje (komunikace), poskytování a zprostředkování informací prostřednictvím sítí elektronických komunikací, elektronická pošta, komunikace (telefonní), mobilní telefony (komunikace), počítačová komunikace, posílání zpráv, přenos faxem, přenos zpráv a obrázků pomocí počítačů, telefonické služby, telekonference; (39) doprava, doručovací služby, kurýrské služby, pronájem parkovacích ploch, přeprava; (41) výchova, vzdělávání, sportovní a kulturní aktivity, internátní školy, konference, muzea, školení (pořádání a řízení), školení, vyučování, školství, tělesná výchova, výcvik, vydávání elektronických knih a časopisů on-line, vydávání knih, vyučování, vzdělávání, živá vystoupení, vydavatelská a nakladatelská činnost; (42) vědecké a technologické služby a související výzkum a projektování, analytické a výzkumné služby, navrhování a vývoj počítačového hardwaru a softwaru, aktualizace počítačových programů, analýzy chemické, expertízy, hosting webových stránek, chemické analýzy, chemický výzkum, instalace počítačových programů, inženýrské práce (expertízy), ověřování pravosti uměleckých děl, pátrání, výzkum (biologický), výzkum (fyzikální), výzkum (geologický), výzkum bakteriologický, výzkum v oblasti chemie, výzkum v oblasti kosmetiky, výzkum v oboru strojírenství, webové stránky (tvorba a správa), zkoušky materiálů; (43) služby zajišťující stravování a nápoje, dočasné ubytování, bufety, hotelové služby, hotely, jídelny a závodní jídelny, prázdninové tábory (ubytovací služby), provoz hotelového ubytování, provozování kempů, restaurace; (45) právní služby, pátrání, bezpečnostní služby pro ochranu majetku a jednotlivců, bezpečnost, detektivní kanceláře, kontrola pro bezpečnostní účely, kontrola zavazadel pro bezpečnostní účely, pátrání po nezvěstných osobách, strážní hlídka, vyhledávání informací v oblasti bezpečnosti a o předcích osob, zajišťování ochrany osob, ostraha a ochrana majetku, doprovod, hlídací noční služba, osobní strážce, poradenství v oblasti bezpečnosti, strážní hlídka, ochrana bezpečnosti osob a majetku a veřejného pořádku, předcházení trestné činnosti, zabezpečování úkolů na úseku vnitřního pořádku a bezpečnosti.

(511) 6, 8, 9, 12, 13, 14, 16, 18, 21, 24, 25, 26, 28, 30, 32, 34, 35, 36, 38, 39, 41, 42, 43, 45  
(210) O-480122

(111) 317636  
(220) 12.10.2010  
(151) 20.04.2011  
(540)



(730) Česká republika - Ministerstvo vnitra, Nad Štolou 3, Praha 7, 17034, CZ

(510) (6) reklamní a propagační výrobky kovové, botičky kovové na znehybnění kol automobilů, desky pamětní kovové, dopravní značky kovové (s výjimkou světelných a mechanických), držadla kovová, držadla nožů kovová, hřebíky, identifikační štítky kovové, parkovací konstrukce (kovové) pro jízdní kola, klíče, kontejnery kovové, lahve na stlačený plyn kovové, kovové nádoby (jako obal), poštovní schránky kovové, pouta, reklamní sloupy kovové, sošky z obecných kovů; (8) nářadí a nástroje s ručním pohonem, nože, vidličky a lžíce, sečné zbraně, břitvy, bodáky, čepele, dýky, mačety, meče, obušky, otvíráky (neelektrické), policejní obušky, přístroje, šavle, zbraně sečné a bodné; (9) potápěčské masky, potápěčské oděvy, potápěčské přístroje, potápěčské rukavice, pravítka (měřicí nástroje), prevence dopravních nehod (odrazové nášivky na oděvy), příbly ochranné, radary, radiotelefonní zařízení, rychloměry, tachometry, měřiče rychlosti, signalizační zařízení v případě požáru, simulátory řízení a ovládání vozidel, snímáče obrazu, skenery, světelná signalizace, blikáče, tachometry, měřiče vzdálenosti pro vozidla, ukazovátka (světelná elektronická), vysílací zařízení, vysílačky, záchranné přístroje a vybavení, záchranné pásy, záchranné vesty, zaměřovací dalekohledy, teleskopy pro střelné zbraně; (12) vozidla, dopravní prostředky pozemní, vzdušné nebo vodní, auta, autobusy, automobily, balóny, bezpečnostní pásy pro sedadla vozidel, bezpečnostní sedačky pro děti, čluny, dálkově řízená vozidla (jiná než hračky), elektromobily, houkačky pro vozidla, jízdní kola, letadla, lodě, motocykly, nákladní auta, padáky, poplašná zabezpečovací zařízení pro vozidla, přívěsný obytný vůz, přívěsy (za vozidla), sportovní auta; (13) střelné zbraně, střelivo (munice) a střely, výbušniny, ohňostroje, kulometry, lovecké střelné zbraně, lučičky spouští zbraně, mířidla, hledáčky střelných zbraní, munice pro střelné zbraně, munice, střelivo, nábojnice, náboje, nábojnicové pouzdro, nárameníky na zbraně, pažby, pistole (zbraně), plničky nábojnic, plynové zbraně (slzné), pouzdra na pušky, pušky, pyrotechnické výrobky, revolvery, rozbušky, slzotvorné zbraně, sportovní střelné zbraně, vzduchové pistole (zbraně); (14) amulety, brože, hodinky, spony a jehlice do kravaty, manžetové knoflíky, medaile, medailony, měděné žetony, mince, nádoby stříbrné, nádoby z drahých kovů, náramky, náušnice, odznaky z drahých kovů, ozdobné jehlice, ozdoby (šperky), prsteny, pozlacené výrobky, spony do kravat, špendlíky (šperky), špendlíky do kravat, umělecká díla z drahých kovů; (16) papír, lepenka a výrobky z těchto materiálů, které nejsou zařazeny do jiných tříd, tiskárenské výrobky, fotografie, papírenské zboží, učební a vyučovací pomůcky, plastické obaly, štočky, kancelářské, reklamní a propagační výrobky z papíru, blahopřání, blahopřání hudební, bloky (papírníkové výrobky), brožury, desky, dopisní papír, etikety, formuláře, fotografie, grafické reprodukce, grafické znaky, grafiky, gummy na mazání, kancelářské potřeby, karty, knihy, lepenka (výrobky z ní), lepty, lístky, mapy, nálepky, noviny, nože na papír, obálky, obaly na spisy, oběžníky, obtisky, oznámení, papír dopisní, papírové ubrousky, páska lepicí, pastelky, pečetě, periodika, plakáty, podložky, podušky na razítkování, pohlednice, praporečky, pravítka, prospekty, příručky, publikace, razítka, ročenky, samolepky, štítky pro adresy, těžítka, tikety, tiskopisy, záložky do knih, špendlíky (šperky); (18) kůže, imitace kůže, výrobky z těchto materiálů, kufry a zavazadla, deštníky, slunečníky, hole, aktovky, batohy, brašny, klíčenky (kožené galanterie), klobouky (kožené krabice na -), náhubky, nášivky v rámci této třídy, obaly na oděvy (cestovní), pásky (kožené), peněženky, postroje, ruksaky, feminky (kožené), sáčky jako obaly (kožené); (21) sklo, porcelán a výrobky z nich; (24) propagační a reklamní výrobky z tkaniny a textilií; (25) oděvy, obuv, kloboučnické zboží, baret, bundy, čapky, klobouky, čelenky, čepice, kabáty, kalhoty, kapuce, kombinézy, kostýmy, obleky, košile, oblečení, pláštěnky, ponožky, prádlo, pulovry, punčocháče, rukavice, saka, uniformy, svetry, bundy sportovní, šály; (26) výšivky, knoflíky, špendlíky; (28) hry,

hračky, vánoční ozdoby, autíčka (rádiem řízená - na hraní), autíčka na hraní, automobilové modely zmenšené, hry společenské, loutky, míče; (30) cukr, cukrovinky, bonbóny, čaj, čokoláda, mandle, nápoje kávové, kakaové, čokoládové, nápoje na bázi čaje, přísady do nápojů, jiné než esence, žvýkačky; (32) minerální vody, nealkoholické nápoje, nápoje, šťávy ovocné, sirupy; (34) zápalky, křesadla, tabatěrky; (35) propagační činnost, reklama, obchodní administrativa, kancelářské práce, nábor zaměstnanců, personální poradenství, počítačové databáze (překlad a systematizace informací do -), poradenství odborné obchodní, personální, při vedení podniků, v obchodní činnosti, podnikové (obchodní management), průzkum trhu, průzkum veřejného mínění, příprava mezd a výplatních listin, reklama (propagace), reklamní materiály (pronájem, aktualizování, zaslání zákazníkům, rozšiřování zákazníkům) (letáky, prospekty, tisky, vzorky), sekretářské služby, správa hotelů, styky s veřejností, televizní reklama, testování (psychologické) pro výběr zaměstnanců, venkovní reklama, zaměstnanci (nábor); (36) správa, správa majetku, správa nemovitostí; (38) spoje (komunikace), poskytování a zprostředkování informací prostřednictvím sítí elektronických komunikací, elektronická pošta, komunikace (telefonní), mobilní telefony (komunikace), počítačová komunikace, posílání zpráv, přenos faxem, přenos zpráv a obrázků pomocí počítačů, telefonické služby, telekonference; (39) doprava, doručovací služby, kurýrské služby, pronájem parkovacích ploch, přeprava; (41) výchova, vzdělávání, sportovní a kulturní aktivity, internální školy, konference, muzea, školení (pořádání a řízení), školení, vyučování, školství, tělesná výchova, výcvik, vydávání elektronických knih a časopisů on-line, vydávání knih, vyučování, vzdělávání, živá vystoupení, vydavatelská a nakladatelská činnost; (42) vědecké a technologické služby a související výzkum a projektování, analytické a výzkumné služby, navrhování a vývoj počítačového hardwaru a softwaru, aktualizace počítačových programů, analýzy chemické, expertízy, hosting webových stránek, chemické analýzy, chemický výzkum, instalace počítačových programů, inženýrské práce (expertízy), ověřování pravosti uměleckých děl, pátrání, výzkum (biologický), výzkum (fyzikální), výzkum (geologický), výzkum bakteriologický, výzkum v oblasti chemie, výzkum v oblasti kosmetiky, výzkum v oboru strojírenství, webové stránky (tvorba a správa), zkoušky materiálů; (43) služby zajišťující stravování a nápoje, dočasné ubytování, bufety, hotelové služby, hotely, jídelny a závodní jídelny, prázdninové tábory (ubytovací služby), provoz hotelového ubytování, provozování kempů, restaurace; (45) právní služby, pátrání, bezpečnostní služby pro ochranu majetku a jednotlivců, bezpečnost, detektivní kanceláře, kontrola pro bezpečnostní účely, kontrola zavazadel pro bezpečnostní účely, pátrání po nezvěstných osobách, strážní hlídka, vyhledávání informací v oblasti bezpečnosti a o předcích osob, zajišťování ochrany osob, ostraha a ochrana majetku, doprovod, hlídací noční služba, osobní strážce, poradenství v oblasti bezpečnosti, strážní hlídka, ochrana bezpečnosti osob a majetku a veřejného pořádku, předcházení trestné činnosti, zabezpečování úkolů na úseku vnitřního pořádku a bezpečnosti.

(511) 6, 8, 9, 12, 13, 14, 16, 18, 21, 24, 25, 26, 28, 30, 32, 34, 35, 36, 38, 39, 41, 42, 43, 45

(210) O-480123

(111) **317637**

(220) 12.10.2010

(151) 20.04.2011

(540)



(730) **Česká republika - Ministerstvo vnitra**, Nad Štolou 3, Praha 7, 17034, CZ

(510) (6) reklamní a propagační výrobky kovové, botičky kovové na znehynění kol automobilů, desky pamětní kovové, dopravní značky kovové (s výjimkou světelných a mechanických), držadla kovová, držadla nožů kovová, hřebíky, identifikační štítky kovové, parkovací konstrukce (kovové) pro jízdní kola, klíče, kontejnery kovové, lahve na stlačený plyn kovové, kovové nádoby (jako obal), poštovní schránky kovové, pouta,

reklamní sloupy kovové, sošky z obecných kovů; (8) nářadí a nástroje s ručním pohonem, nože, vidličky a lžice, sečné zbraně, břitvy, bodáky, čepele, dýky, mačety, meče, obušky, otvíráky (neelektrické), policejní obušky, přibory, šavle, zbraně sečné a bodné; (9) potápěčské masky, potápěčské oděvy, potápěčské přístroje, potápěčské rukavice, pravítka (měřicí nástroje), prevence dopravních nehod (odrazové nášivky na oděvy), přílby ochranné, radary, radiotelefonní zařízení, rychloměry, tachometry, měřiče rychlosti, signalizační zařízení v případě požáru, simulátory řízení a ovládání vozidel, snímače obrazu, skenery, světelná signalizace, blikáče, tachometry, měřiče vzdálenosti pro vozidla, ukazovátko (světelná elektronická), vysílací zařízení, vysílačky, záchranné přístroje a vybavení, záchranné pásy, záchranné vesty, zaměřovací dalekohledy, teleskopy pro střelné zbraně; (12) vozidla, dopravní prostředky pozemní, vzdušné nebo vodní, auta, autobusy, automobily, balóny, bezpečnostní pásy pro sedadla vozidel, bezpečnostní sedačky pro děti, čluny, dálkově řízená vozidla (jiná než hračky), elektromobily, houkačky pro vozidla, jízdní kola, letadla, lodě, motocykly, nákladní auta, padáky, poplašná zabezpečovací zařízení pro vozidla, přívěsný obytný vůz, přívěsy (za vozidla), sportovní auta; (13) střelné zbraně, střelivo (munice) a střely, výbušniny, ohňostroje, kulometry, lovecké střelné zbraně, lučičky spouští zbraní a pušek, mířidla, hledáčky střelných zbraní, munice pro střelné zbraně, munice, střelivo, nábojnice, náboje, nábojnicové pouzdro, nárameníky na zbraně, pažby, pistole (zbraně), plničky nábojnic, plynové zbraně (slzné), pouzdra na pušky, pušky, pyrotechnické výrobky, revolvery, rozbušky, slzotvorné zbraně, sportovní střelné zbraně, vzduchové pistole (zbraně); (14) amulety, brože, hodinky, spony a jehlice do kravaty, manžetové knoflíky, medaile, medailony, měděné žetony, mince, nádobí stříbrné, nádoby z drahých kovů, náramky, náušnice, odznaky z drahých kovů, ozdobné jehlice, ozdoby (šperky), prsteny, pozlacené výrobky, spony do kravat, špendlíky (šperky), špendlíky do kravat, umělecká díla z drahých kovů; (16) papír, lepenka a výrobky z těchto materiálů, které nejsou zařazeny do jiných tříd, tiskářské výrobky, fotografie, papírenské zboží, učební a vyučovací pomůcky, plastické obaly, štočky, kancelářské, reklamní a propagační výrobky z papíru, blahopřání, blahopřání hudební, bloky (papírenské výrobky), brožury, desky, dopisní papír, etikety, formuláře, fotografie, grafické reprodukce, grafické znaky, grafiky, guma na mazání, kancelářské potřeby, karty, knihy, lepenka (výrobky z ní), lepty, lístky, mapy, nálepky, noviny, nože na papír, obálky, obaly na spisy, oběžníky, obtisky, oznámení, papír dopisní, papírové ubrousky, páska lepicí, pastelky, pečete, periodika, plakáty, podložky, podušky na razítkování, pohlednice, praporečky, pravítka, prospekty, příručky, publikace, razítka, ročenky, samolepky, štítky pro adresy, těžítka, tikety, tiskopisy, záložky do knih, zpěvníky; (18) kůže, imitace kůže, výrobky z těchto materiálů, kufrů a zavazadel, deštníky, slunečníky, hole, aktovky, batohy, brašny, klíčenky (kožené galanterie), klobouky (kožené krabice na -), náhubky, nášivky v rámci této třídy, obaly na oděvy (cestovní), pásy (kožené), peněženky, postroje, ruksaky, řemínky (kožené), sáčky jako obaly (kožené); (21) sklo, porcelán a výrobky z nich; (24) propagační a reklamní výrobky z tkaniny a textilií; (25) oděvy, obuv, kloboučnické zboží, baret, bundy, čapky, klobouky, čelenky, čepice, kabáty, kalhoty, kapuce, kombinézy, kostýmy, obleky, košile, oblečení, pláštěnky, ponožky, prádlo, pulovry, punčocháče, rukavice, saka, uniformy, svetry, bundy sportovní, šály; (26) výšivky, knoflíky, špendlíky; (28) hry, hračky, vánoční ozdoby, autíčka (rádiem řízená - na hraní), autíčka na hraní, automobilové modely zmenšené, hry společenské, loutky, míče; (30) cukr, cukrovinky, bonbóny, čaj, čokoláda, mandle, nápoje kávové, kakaové, čokoládové, nápoje na bázi čaje, přísady do nápojů, jiné než esence, žvýkačky; (32) minerální vody, nealkoholické nápoje, nápoje, šťávy ovocné, sirupy; (34) zápalky, křesadla, tabatěrky; (35) propagační činnost, reklama, obchodní administrativa, kancelářské práce, nábor zaměstnanců, personální poradenství, počítačové databáze (překlad a systematizace informací do -), poradenství odborné obchodní, personální, při vedení podniků, v obchodní činnosti, podnikové (obchodní management), průzkum trhu, průzkum veřejného mínění, příprava mezd a výplatních listin, reklama (propagace), reklamní materiály (pronájem, aktualizování, zaslání zákazníkům, rozšiřování zákazníkům) (letáky, prospekty, tisky, vzorky), sekretářské služby, správa hotelů, styky s veřejností, televizní reklama, testování (psychologické) pro výběr zaměstnanců, venkovní reklama, zaměstnanci (nábor); (36) správa, správa majetku, správa nemovitostí; (38) spoje (komunikace), poskytování a zprostředkování informací prostřednictvím sítí elektronických komunikací, elektronická pošta, komunikace (telefonní), mobilní telefony (komunikace), počítačová komunikace, posílání zpráv, přenos faxem, přenos zpráv a obrázků pomocí počítačů, telefonické služby, telekonference; (39) doprava, doručovací služby, kurýrské služby, pronájem parkovacích ploch, přeprava; (41) výchova, vzdělávání, sportovní a kulturní aktivity, internální školy, konference, muzea, školení (pořádání a řízení), školení, vyučování, školství,

tělesná výchova, výcvik, vydávání elektronických knih a časopisů on-line, vydávání knih, vyučování, vzdělávání, živá vystoupení, vydavatelská a nakladatelská činnost; (42) vědecké a technologické služby a související výzkum a projektování, analytické a výzkumné služby, navrhování a vývoj počítačového hardwaru a softwaru, aktualizace počítačových programů, analýzy chemické, expertizy, hosting webových stránek, chemické analýzy, chemický výzkum, instalace počítačových programů, inženýrské práce (expertizy), ověřování pravosti uměleckých děl, pátrání, výzkum (biologický), výzkum (fyzikální), výzkum (geologický), výzkum bakteriologický, výzkum v oblasti chemie, výzkum v oblasti kosmetiky, výzkum v oboru strojírenství, webové stránky (tvorba a správa), zkoušky materiálů; (43) služby zajišťující stravování a nápoje, dočasné ubytování, bufety, hotelové služby, hotely, jídelny a závodní jídelny, prázdninové tábory (ubytovací služby), provoz hotelového ubytování, provozování kempů, restaurace; (45) právní služby, pátrání, bezpečnostní služby pro ochranu majetku a jednotlivců, bezpečnost, detektivní kanceláře, kontrola pro bezpečnostní účely, kontrola zavazadel pro bezpečnostní účely, pátrání po nezvěstných osobách, strážní hlídka, vyhledávání informací v oblasti bezpečnosti a o předcích osob, zajišťování ochrany osob, ostraha a ochrana majetku, doprovod, hlídací noční služba, osobní strážce, poradenství v oblasti bezpečnosti, strážní hlídka, ochrana bezpečnosti osob a majetku a veřejného pořádku, předcházení trestné činnosti, zabezpečování úkolů na úseku vnitřního pořádku a bezpečnosti.

(511) 6, 8, 9, 12, 13, 14, 16, 18, 21, 24, 25, 26, 28, 30, 32, 34, 35, 36, 38, 39, 41, 42, 43, 45

(210) O-480124

(111) **317638**

(220) 12.10.2010

(151) 20.04.2011

(540)



(730) **Česká republika - Ministerstvo vnitra**, Nad Štolou 3, Praha 7, 17034, CZ

(510) (6) reklamní a propagační výrobky kovové, botičky kovové na znehybňení kol automobilů, desky pamětní kovové, dopravní značky kovové (s výjimkou světelných a mechanických), držadla kovová, držadla nožů kovová, hřebíky, identifikační štítky kovové, parkovací konstrukce (kovové) pro jízdní kola, klíče, kontejnery kovové, lahve na stlačený plyn kovové, kovové nádoby (jako obal), poštovní schránky kovové, pouta, reklamní sloupky kovové, sošky z obecných kovů; (8) nářadí a nástroje s ručním pohonem, nože, vidličky a lžice, sečné zbraně, břitvy, bodáky, čepele, dýky, mačety, meče, obušky, otvíráky (neelektrické), policejní obušky, přístroje, šavle, zbraně sečné a bodné; (9) potápěčské masky, potápěčské oděvy, potápěčské přístroje, potápěčské rukavice, pravítka (měřicí nástroje), prevence dopravních nehod (odrazové nášivky na oděvy), přilby ochranné, radary, radiotelefonní zařízení, rychloměry, tachometry, měřiče rychlosti, signalizační zařízení v případě požáru, simulátory řízení a ovládání vozidel, snímače obrazu, skenery, světelná signalizace, blikáče, tachometry, měřiče vzdálenosti pro vozidla, ukazovátka (světelná elektronická), vysílací zařízení, vysílačky, záchranné přístroje a vybavení, záchranné pásy, záchranné vesty, zaměřovací dalekohledy, teleskopy pro stříelné zbraně; (12) vozidla, dopravní prostředky pozemní, vzdušné nebo vodní, auta, autobusy, automobily, balóny, bezpečnostní pásy pro sedadla vozidel, bezpečnostní sedačky pro děti, čluny, dálkově řízená vozidla (jiná než hračky), elektromobily, houkačky pro vozidla, jízdní kola, letadla, lodě, motocykly, nákladní auta, padáky, poplašná zabezpečovací zařízení pro vozidla, přívěsný obytný vůz, přívěsy (za vozidla), sportovní auta; (13) stříelné zbraně, střelivo (munice) a střely, výbušniny, ohňostroje, kulometry, lovecké stříelné zbraně, lučičky spouští zbraní a pušek, miřidla, hledáčky stříelných zbraní, munice pro stříelné zbraně, munice, střelivo, nábojnice, náboje, nábojnicové pouzdro, nárameníky na zbraně, pažby, pistole (zbraně), plničky nábojnic, plynové zbraně (slzné), pouzdra na pušky, pušky, pyrotechnické výrobky, revolvery, rozbušky, slzotvorné zbraně,

sportovní stříelné zbraně, vzduchové pistole (zbraně); (14) amulety, brože, hodinky, spony a jehlice do kravaty, manžetové knoflíky, medaile, medailony, měděné žetony, mince, nádoby stříbrné, nádoby z drahých kovů, náramky, náušnice, odznaky z drahých kovů, ozdobné jehlice, ozdoby (šperky), prsteny, pozlacené výrobky, spony do kravaty, špendlíky (šperky), špendlíky do kravaty, umělecká díla z drahých kovů; (16) papír, lepenka a výrobky z těchto materiálů, které nejsou zařazeny do jiných tříd, tiskárenské výrobky, fotografie, papírenské zboží, učební a vyučovací pomůcky, plastické obaly, štočky, kancelářské, reklamní a propagační výrobky z papíru, blahopřání, blahopřání hudební, bloky (papírnícké výrobky), brožury, desky, dopisní papír, etikety, formuláře, fotografie, grafické reprodukce, grafické znaky, grafiky, gummy na mazání, kancelářské potřeby, karty, knihy, lepenka (výrobky z ní), lepty, lístky, mapy, nálepky, noviny, nože na papír, obálky, obaly na spisy, oběžníky, obtisky, oznámení, papír dopisní, papírové ubrusy, páska lepicí, pastelky, pečete, periodika, plakáty, podložky, podušky na razítkování, pohlednice, praporečky, pravítka, prospekty, příručky, publikace, razítka, ročenky, samolepky, štítky pro adresy, těžitka, tikety, tiskopisy, záložky do knih, zpěvníky; (18) kůže, imitace kůže, výrobky z těchto materiálů, kuřy a zavazadla, deštníky, slunečníky, hole, aktovky, batohy, brašny, klíčenky (kožená galanterie), klobouky (kožené krabice na -), náhubky, nášivky v rámci této třídy, obaly na oděvy (cestovní), pásky (kožené), peněženky, postroje, ruksaky, řemínky (kožené), sáčky jako obaly (kožené); (21) sklo, porcelán a výrobky z nich; (24) propagační a reklamní výrobky z tkaniny a textilií; (25) oděvy, obuv, kloboučnické zboží, barety, bundy, čapky, klobouky, čelenky, čepice, kabáty, kalhoty, kapuce, kombinézy, kostýmy, obleky, košile, oblečení, pláštěnky, ponožky, prádlo, pulovry, punčocháče, rukavice, saka, uniformy, svetry, bundy sportovní, šály; (26) výšivky, knoflíky, špendlíky; (28) hry, hračky, vánoční ozdoby, autička (rádiem řízená - na hraní), autička na hraní, automobilové modely zmenšené, hry společenské, loutky, míče; (30) cukr, cukrovinky, bonbóny, čaj, čokoláda, mandle, nápoje kávové, kakaové, čokoládové, nápoje na bázi čaje, přísady do nápojů, jiné než esence, zvykačky; (32) minerální vody, nealkoholické nápoje, nápoje, šťávy ovocné, sirupy; (34) zápalky, křesadla, tabatěrky; (35) propagační činnost, reklama, obchodní administrativa, kancelářské práce, nábor zaměstnanců, personální poradenství, počítačové databáze (překlad a systematizace informací do -), poradenství odborné obchodní, personální, při vedení podniků, v obchodní činnosti, podnikové (obchodní management), průzkum trhu, průzkum veřejného mínění, příprava mezd a výplatních listin, reklama (propagace), reklamní materiály (pronájem, aktualizování, zaslání zákazníkům, rozšiřování zákazníkům) (letáky, prospekty, tisky, vzorky), sekretářské služby, správa hotelů, styky s veřejností, televizní reklama, testování (psychologické) pro výběr zaměstnanců, venkovní reklama, zaměstnání (nábor); (36) správa, správa majetku, správa nemovitostí; (38) spoje (komunikace), poskytování a zprostředkování informací prostřednictvím sítí elektronických komunikací, elektronická pošta, komunikace (telefonní), mobilní telefony (komunikace), počítačová komunikace, posílání zpráv, přenos zpráv a obrázků pomocí počítačů, telefonické služby, telekonference; (39) doprava, doručovací služby, kurýrské služby, pronájem parkovacích ploch, přeprava; (41) výchova, vzdělávání, sportovní a kulturní aktivity, internátní školy, konference, muzea, školení (pořádání a řízení), školení, vyučování, školství, tělesná výchova, výcvik, vydávání elektronických knih a časopisů on-line, vydávání knih, vyučování, vzdělávání, živá vystoupení, vydavatelská a nakladatelská činnost; (42) vědecké a technologické služby a související výzkum a projektování, analytické a výzkumné služby, navrhování a vývoj počítačového hardwaru a softwaru, aktualizace počítačových programů, analýzy chemické, expertizy, hosting webových stránek, chemické analýzy, chemický výzkum, instalace počítačových programů, inženýrské práce (expertizy), ověřování pravosti uměleckých děl, pátrání, výzkum (biologický), výzkum (fyzikální), výzkum (geologický), výzkum bakteriologický, výzkum v oblasti chemie, výzkum v oblasti kosmetiky, výzkum v oboru strojírenství, webové stránky (tvorba a správa), zkoušky materiálů; (43) služby zajišťující stravování a nápoje, dočasné ubytování, bufety, hotelové služby, hotely, jídelny a závodní jídelny, prázdninové tábory (ubytovací služby), provoz hotelového ubytování, provozování kempů, restaurace; (45) právní služby, pátrání, bezpečnostní služby pro ochranu majetku a jednotlivců, bezpečnost, detektivní kanceláře, kontrola pro bezpečnostní účely, kontrola zavazadel pro bezpečnostní účely, pátrání po nezvěstných osobách, strážní hlídka, vyhledávání informací v oblasti bezpečnosti a o předcích osob, zajišťování ochrany osob, ostraha a ochrana majetku, doprovod, hlídací noční služba, osobní strážce, poradenství v oblasti bezpečnosti, strážní hlídka, ochrana bezpečnosti osob a majetku a veřejného pořádku, předcházení trestné činnosti, zabezpečování úkolů na úseku vnitřního pořádku a bezpečnosti.

(511) 6, 8, 9, 12, 13, 14, 16, 18, 21, 24, 25, 26, 28, 30, 32, 34, 35, 36, 38, 39, 41, 42, 43, 45  
(210) O-480125

(111) **317639**  
(220) 12.10.2010  
(151) 20.04.2011  
(540)



(730) Česká republika - Ministerstvo vnitra, Nad Štolou 3, Praha 7, 17034, CZ

(510) (6) reklamní a propagační výrobky kovové, botičky kovové na znehybnění kol automobilů, desky pamětní kovové, dopravní značky kovové (s výjimkou světelných a mechanických), držadla kovová, držadla nožů kovová, hřebíky, identifikační štítky kovové, parkovací konstrukce (kovové) pro jízdní kola, klíče, kontejnery kovové, lahve na stlačený plyn kovové, kovové nádoby (jako obal), poštovní schránky kovové, pouta, reklamní sloupy kovové, sošky z obecných kovů; (8) nářadí a nástroje s ručním pohonem, nože, vidličky a lžice, sečné zbraně, břitvy, bodáky, čepele, dýky, mačety, meče, obušky, otvíráky (neelektrické), policejní obušky, přístroje, šavle, zbraně sečné a bodné; (9) potápěčské masky, potápěčské oděvy, potápěčské přístroje, potápěčské rukavice, pravítka (měřicí nástroje), prevence dopravních nehod (odrazové nášivky na oděvy), přílby ochranné, radary, radiotelefonní zařízení, rychloměry, tachometry, měřiče rychlosti, signalizační zařízení v případě požáru, simulátory řízení a ovládání vozidel, snímače obrazu, skenery, světelná signalizace, blikáče, tachometry, měřiče vzdálenosti pro vozidla, ukazovátka (světelná elektronická), vysílací zařízení, vysílačky, záchranné přístroje a vybavení, záchranné pásy, záchranné vesty, zaměřovací dalekohledy, teleskopy pro střelné zbraně; (12) vozidla, dopravní prostředky pozemní, vzdušné nebo vodní, auta, autobusy, automobily, balóny, bezpečnostní pásy pro sedadla vozidel, bezpečnostní sedačky pro děti, čluny, dálkově řízená vozidla (jiná než hračky), elektromobily, houkačky pro vozidla, jízdní kola, letadla, lodě, motocykly, nákladní auta, padáky, poplašná zabezpečovací zařízení pro vozidla, přívěsný obytný vůz, přívěsy (za vozidla), sportovní auta; (13) střelné zbraně, střelivo (munice) a střely, výbušniny, ohňostroje, kulometry, lovecké střelné zbraně, lučičky spouští zbraní a pušek, mířidla, hledáčky střelných zbraní, munice pro střelné zbraně, munice, střelivo, nábojnice, náboje, nábojnicové pouzdro, nárameníky na zbraně, pažby, pistole (zbraně), plničky nábojnic, plynové zbraně (slzné), pouzdra na pušky, pušky, pyrotechnické výrobky, revolvery, rozbušky, slzotvorné zbraně, sportovní střelné zbraně, vzduchové pistole (zbraně); (14) amulety, brože, hodinky, spony a jehlice do kravaty, manžetové knoflíky, medaile, medailony, měděné žetony, mince, nádobí stříbrné, nádobí z drahých kovů, náramky, náušnice, odznaky z drahých kovů, ozdobné jehlice, ozdoby (šperky), prsteny, pozlacené výrobky, spony do kravaty, špendlíky (šperky), špendlíky do kravaty, umělecká díla z drahých kovů; (16) papír, lepenka a výrobky z těchto materiálů, které nejsou zařazeny do jiných tříd, tiskárenské výrobky, fotografie, papírenské zboží, učební a vyučovací pomůcky, plastické obaly, štočky, kancelářské, reklamní a propagační výrobky z papíru, blahopřání, blahopřání hudební, bloky (papírníkové výrobky), brožury, desky, dopisní papír, etikety, formuláře, fotografie, grafické reprodukcce, grafické znaky, grafiky, gumy na mazání, kancelářské potřeby, karty, knihy, lepenka (výrobky z ní), lepty, listky, mapy, nálepky, noviny, nože na papír, obálky, obaly na spisy, oběžníky, obtisky, oznámení, papír dopisní, papírové ubrousky, páska lepicí, pastelky, pečete, periodika, plakáty, podložky, podušky na razítkování, pohlednice, praporky, pravítka, prospekty, příručky, publikace, razítka, razítka, samolepky, štítky pro adresy, těžítka, tikety, tiskopisy, záložky do knih, zpěvníky; (18) kůže, imitace kůže, výrobky z těchto materiálů, kufrů a zavazadel, deštníky, slunečníky, hole, aktovky, batohy, brašny, klíčenky (kožené galanterie), klobouky (kožené krabice na -), náhubky, nášivky v rámci této třídy, obaly na oděvy (cestovní), pásy (kožené), peněženky, postroje, ruksaky, řemínky (kožené), sáčky jako obaly (kožené); (21) sklo, porcelán a výrobky z nich;

(24) propagační a reklamní výrobky z tkaniny a textilií; (25) oděvy, obuv, kloboučnické zboží, barety, bundy, čapky, klobouky, čelenky, čepice, kabáty, kalhoty, kapuce, kombinézy, kostýmy, obleky, košile, oblečení, pláštěnky, ponožky, prádlo, pulovry, punčocháče, rukavice, saka, uniformy, svetry, bundy sportovní, šály; (26) výšivky, knoflíky, špendlíky; (28) hry, hračky, vánoční ozdoby, autička (rádiem řízená - na hraní), autička na hraní, automobilové modely zmenšené, hry společenské, loutky, míče; (30) cukr, cukrovinky, bonbóny, čaj, čokoláda, mandle, nápoje kávové, kakaové, čokoládové, nápoje na bázi čaje, přísady do nápojů, jiné než esence, žvýkačky; (32) minerální vody, nealkoholické nápoje, nápoje, šťávy ovocné, sirupy; (34) zápalky, křesadla, tabatěrky; (35) propagační činnost, reklama, obchodní administrativní, kancelářské práce, nábor zaměstnanců, personální poradenství, počítačové databáze (překlad a systematizace informací do -), poradenství odborné obchodní, personální, při vedení podniků, v obchodní činnosti, podnikové (obchodní management), průzkum trhu, průzkum veřejného mínění, příprava mezd a výplatních listin, reklama (propagace), reklamní materiály (pronájem, aktualizování, zasílání zákazníkům, rozšiřování zákazníkům) (letáky, prospekty, tisky, vzorky), sekretářské služby, správa hotelů, styky s veřejností, televizní reklama, testování (psychologické) pro výběr zaměstnanců, venkovní reklama, zaměstnanci (nábor); (36) správa, správa majetku, správa nemovitostí; (38) spoje (komunikace), poskytování a zprostředkování informací prostřednictvím sítí elektronických komunikací, elektronická pošta, komunikace (telefonní), mobilní telefony (komunikace), počítačová komunikace, posílání zpráv, přenos faxem, přenos zpráv a obrázků pomocí počítačů, telefonické služby, telekonference; (39) doprava, doručovací služby, kurýrní služby, pronájem parkovacích ploch, přeprava; (41) výchova, vzdělávání, sportovní a kulturní aktivity, internátní školy, konference, muzea, školení (pořádání a řízení), školení, vyučování, školství, tělesná výchova, výcvik, vydávání elektronických knih a časopisů on-line, vydávání knih, vyučování, vzdělávání, živá vystoupení, vydavatelská a nakladatelská činnost; (42) vědecké a technologické služby a související výzkum a projektování, analytické a výzkumné služby, navrhování a vývoj počítačového hardwaru a softwaru, aktualizace počítačových programů, analýzy chemické, expertízy, hosting webových stránek, chemické analýzy, chemický výzkum, instalace počítačových programů, inženýrské práce (expertízy), ověřování pravosti uměleckých děl, pátrání, výzkum (biologický), výzkum (fyzikální), výzkum (geologický), výzkum bakteriologický, výzkum v oblasti chemie, výzkum v oblasti kosmetiky, výzkum v oboru strojírenství, webové stránky (tvorba a správa), zkoušky materiálů; (43) služby zajišťující stravování a nápoje, dočasné ubytování, bufety, hotelové služby, hotely, jídelny a závodní jídelny, prázdninové tábory (ubytovací služby), provoz hotelového ubytování, provozování kempů, restaurace; (45) právní služby, pátrání, bezpečnostní služby pro ochranu majetku a jednotlivců, bezpečnost, detektivní kanceláře, kontrola pro bezpečnostní účely, kontrola zavazadel pro bezpečnostní účely, pátrání po nezvěstných osobách, strážní hlídka, vyhledávání informací v oblasti bezpečnosti a o předcích osob, zajišťování ochrany osob, ostraha a ochrana majetku, doprovod, hlídací noční služba, osobní strážce, poradenství v oblasti bezpečnosti, strážní hlídka, ochrana bezpečnosti osob a majetku a veřejného pořádku, předcházení trestné činnosti, zabezpečování úkolů na úseku vnitřního pořádku a bezpečnosti.

(511) 6, 8, 9, 12, 13, 14, 16, 18, 21, 24, 25, 26, 28, 30, 32, 34, 35, 36, 38, 39, 41, 42, 43, 45  
(210) O-480126

(111) **317662**  
(220) 08.03.2010  
(151) 27.04.2011  
(540)

## ŠLÁFTRUŇK

(730) **Kitl s.r.o.**, Pasířská 3299/60, Jablonec nad Nisou, 46601, CZ  
(740) **RETROPATENT s.r.o.**, Dobiášova 1246/29, Liberec VI, 46006  
(510) (5) výrobky lékárnické, veterinářské a hygienické, nápoje, potraviny a potravinové doplňky určené pro zvláštní výživu s léčebnými účinky, diabetické přípravky pro léčebné účely, potraviny pro batolata, extrakty a potravinové doplňky pro zvláštní výživu s léčebnými účinky, extrakty a potravinové doplňky pro zlepšení fyzické, psychické a zdravotní kondice s léčebnými účinky, speciální potraviny pro rekonvalescenty, sportovce a osoby se zvýšenou fyzickou a pracovní zátěží s léčebnými účinky, hygienické výrobky pro léčebné účely, dezinfekční přípravky, léčivé bonbóny bedrníkové, jitrocelové, proti kašli; (32) minerální vody, šumivé nápoje a jiné nápoje nealkoholické, nápoje a šťávy ovocné, sirupy a jiné přípravky k zhotovování nápojů; (33) alkoholické nápoje (s výjimkou pív), především vína s přidávkou bylin a vína zdravotní.

(511) 5, 32, 33  
(210) O-474938

(111) **317714**  
(220) 27.09.2010  
(151) 27.04.2011  
(540)

**OLDA**

- (730) Česká republika - Ministerstvo vnitra, Nad Štolou 3, Praha 7, 17034, CZ
- (510) (12) vozidla, dopravní prostředky pozemní, auta, autobusy, automobily, dálkově řízená vozidla (jiná než hračky), elektromobily, motocykly, nákladní auta, sportovní auta; (16) papír, lepenka a výrobky z těchto materiálů, které nejsou zařazeny do jiných tříd, tiskárenské výrobky, fotografie, papírenské zboží, učební a vyučovací pomůcky, plastické obaly, štočky, kancelářské, reklamní a propagační výrobky z papíru, blahopřání, blahopřání hudební, bloky (papírníkové výrobky), brožury, desky, dopisní papír, etikety, formuláře, fotografie, grafické reprodukce, grafické znaky, grafiky, gummy na mazání, kancelářské potřeby, karty, knihy, lepenka (výrobky z ní), lepty, listky, mapy, nálepky, noviny, nože na papír, obálky, obaly na spisy, oběžníky, obtisky, oznámení, papír dopisní, papírové ubrousky, páska lepicí, pastelky, pečeti, periodika, plakáty, podložky, podušky na razítkování, pohlednice, praporečky, pravítka, prospekty, příručky, publikace, razítka, ročenky, samolepky, štítky pro adresy, těžítka, tikety, tiskopisy, záložky do knih, zpěvníky; (35) propagační činnost, inzerce a propagační činnost všemi médii, reklama, počítačové databáze (překlad a systematizace informací do -), reklama (propagace), reklamní materiály (pronájem, aktualizování, zaslání zákazníkům, rozšiřování zákazníkům (letáky, prospekty, tisky, vzorky); (36) správa, správa majetku, správa nemovitostí; (38) spoje (komunikace), poskytování a zprostředkování informací prostřednictvím sítí elektronických komunikací, elektronická pošta, komunikace (telefonní), mobilní telefony (komunikace), počítačová komunikace, posílání zpráv, přenos faxem, přenos zpráv a obrázků pomocí počítačů, telefonické služby, telekonference, poskytování on-line dopravních informací, šíření dopravních informací prostřednictvím veřejných datových sítí, vysílání dopravních informací prostřednictvím rozhlasových a televizních pořadů; (42) vědecké a technologické služby a související výzkum a projektování, analytické a výzkumné služby, navrhování a vývoj počítačového hardwaru a softwaru, aktualizace počítačových programů; (45) předcházení trestné činnosti, zabezpečování úkolů na úseku vnitřního pořádku a bezpečnosti.
- (511) 12, 16, 35, 36, 38, 42, 45  
(210) O-479778

(111) **317715**  
(220) 27.09.2010  
(151) 27.04.2011  
(540)



- (730) Česká republika - Ministerstvo vnitra, Nad Štolou 3, Praha 7, 17034, CZ
- (510) (6) reklamní a propagační výrobky kovové, botičky kovové na znehybňení kol automobilů, desky pamětní kovové, dopravní značky kovové (s výjimkou světelných a mechanických), držadla kovová, držadla nožů kovová, hřebíky, identifikační štítky kovové, parkovací konstrukce pro jízdní kola, klíče, kontejnery kovové, lahve na stlačený plyn kovové, kovové nádoby (jako obal), poštovní schránky kovové, pouta, reklamní sloupky kovové, sošky z obecných kovů; (8) nářadí a nástroje s ručním pohonem, nože, vidličky a lžice, sečné zbraně, břitvy, bodáky, čepele, dýky, mačety, meče, obušky, otvíráky (neelektrické), policejní obušky, přístroje, šavle, zbraně sečné a bodné; (9) potápěčské masky, potápěčské oděvy, potápěčské přístroje, potápěčské rukavice, pravítka (měřicí nástroje), prevence dopravních nehod (odrazové nášivky na oděvy), prilby ochranné,

radary, radiotelefonní zařízení, rychloměry, tachometry, měřiče rychlosti, signalizační zařízení v případě požáru, simulátory řízení a ovládání vozidel, snímáče obrazu, skenery, světelná signalizace, blikáče, tachometry, měřiče vzdálenosti pro vozidla, ukazovátka (světelná elektronická), vysílací zařízení, vysíláčky, záchranné přístroje a vybavení, záchranné pásy, záchranné vesty, zaměřovací dalekohledy, teleskopy pro střelné zbraně; (12) vozidla, dopravní prostředky pozemní, vzdušné nebo vodní, auta, autobusy, automobily, balóny, bezpečnostní pásy pro sedadla vozidel, bezpečnostní sedačky pro děti, čluny, dálkově řízená vozidla (jiná než hračky), elektromobily, houkačky pro vozidla, jízdní kola, letadla, lodě, motocykly, nákladní auta, padáky, poplašná zabezpečovací zařízení pro vozidla, přívěsný obytný vůz, přívěsy (za vozidla), sportovní auta; (13) střelné zbraně, střely, výbušniny, ohňostroje, kulometry, lovecké střelné zbraně, lučičky spouští zbraní a pušek, mířidla, hledáčky střelných zbraní, munice pro střelné zbraně, munice, střelivo, nábojnice, náboje, nábojnicové pouzdro, nárameníky na zbraně, pažby, pistole (zbraně), plničky nábojnic, plynové zbraně (slzné), pouzdra na pušky, pušky, pyrotechnické výrobky, revolvery, rozbušky, slzotvorné zbraně, sportovní střelné zbraně, vzduchové pistole (zbraně); (14) amulety, brože, hodinky, spony a jehlice do kravaty, manžetové knoflíky, medaile, medailony, měděné žetony, mince, nádobí stříbrné, nádobí z drahých kovů, náramky, náušnice, odznaky z drahých kovů, ozdobné jehlice, ozdoby (šperky), prsteny, pozlacené výrobky, spony do kravat, špendlíky (šperky), špendlíky do kravat, umělecká díla z drahých kovů; (16) papír, lepenka a výrobky z těchto materiálů, které nejsou zařazeny do jiných tříd, tiskárenské výrobky, fotografie, papírenské zboží, učební a vyučovací pomůcky, plastické obaly, štočky, kancelářské, reklamní a propagační výrobky z papíru, blahopřání, blahopřání hudební, bloky (papírníkové výrobky), brožury, desky, dopisní papír, etikety, formuláře, fotografie, grafické reprodukce, grafické znaky, grafiky, gummy na mazání, kancelářské potřeby, karty, knihy, lepenka (výrobky z ní), lepty, listky, mapy, nálepky, noviny, nože na papír, obálky, obaly na spisy, oběžníky, obtisky, oznámení, papír dopisní, papírové ubrousky, páska lepicí, pastelky, pečeti, periodika, plakáty, podložky, podušky na razítkování, pohlednice, praporečky, pravítka, prospekty, příručky, publikace, razítka, ročenky, samolepky, štítky pro adresy, těžítka, tikety, tiskopisy, záložky do knih, zpěvníky; (18) kůže, imitace kůže, výrobky z těchto materiálů, kufry a zavazadla, deštníky, slunečníky, hole, aktovky, batohy, brašny, klíčenky (kožené galanterie), klobouky (kožené krabice na-), náhubky, nášivky v rámci této třídy, obaly na oděvy (cestovní), pásky (kožené), peněženky, postroje, ruksaky, řemínky (kožené), sáčky jako obaly (kožené); (21) sklo, porcelán a výrobky z nich; (24) propagační a reklamní výrobky z tkaniny a textilii; (25) oděvy, obuv, kloboučnické zboží, baret, bundy, čapky, klobouky, čelenky, čepice, kabáty, kalhoty, kapuce, kombinézy, kostýmy, obleky, košile, oblečení, pláštěnky, ponožky, prádlo, pulovry, punčocháče, rukavice, saka, uniformy, svetry, bundy sportovní, šály; (26) výšivky, knoflíky, špendlíky; (28) hry, hračky, vánoční ozdoby, autička rádiem řízená - na hraní, autička na hraní, automobilové modely zmenšené, hry společenské, loutky, míče; (30) cukr, cukrovinky, bonbóny, čaj, čokoláda, mandle, nápoje kávové, kakaové, čokoládové, nápoje na bázi čaje, přísady do nápojů, jiné než esence, žvýkačky; (32) minerální vody, nealkoholické nápoje, nápoje, šťávy ovocné, sirupy; (34) zápalky, křesadla, tabatěrky; (35) propagační činnost, reklama, obchodní administrativa, kancelářské práce, nábor zaměstnanců, personální poradenství, počítačové databáze (překlad a systematizace informací do -), poradenství odborné obchodní, personální, při vedení podniků, v obchodní činnosti, podnikové (obchodní management), průzkum trhu, průzkum veřejného mínění, příprava mezd a výplatních listin, reklama (propagace), reklamní materiály (pronájem, aktualizování, zaslání zákazníkům, rozšiřování zákazníkům) (letáky, prospekty, tisky, vzorky), sekretářské služby, správa hotelů, styky s veřejností, televizní reklama, testování (psychologické) pro výběr zaměstnanců, venkovní reklama, zaměstnanci (nábor); (36) správa, správa majetku, správa nemovitostí; (38) spoje (komunikace), poskytování a zprostředkování informací prostřednictvím sítí elektronických komunikací, elektronická pošta, komunikace (telefonní), mobilní telefony (komunikace), počítačová komunikace, posílání zpráv, přenos faxem, přenos zpráv a obrázků pomocí počítačů, telefonické služby, telekonference, poskytování on line dopravních informací, televizní vysílání, šíření dopravních informací prostřednictvím veřejných datových sítí, vysílání vzdělávacích, výchovných, zábavních, hudebních, sportovních, kulturních a jiných rozhlasových a televizních pořadů; (39) doprava, doručovací služby, kurýrské služby, pronájem parkovacích ploch, přeprava; (41) výchova, vzdělávání, sportovní a kulturní aktivity, internátní školy, konference, muzea, školení (pořádání a řízení), vyučování, školství, tělesná výchova, výcvik, vydávání elektronických knih a časopisů on-line, vydávání knih, vyučování, vzdělávání, živá vystoupení, vydavatelská a nakladatelská činnost; (42) vědecké a technologické služby a související



výzkum a projektování, analytické a výzkumné služby, navrhování a vývoj počítačového hardwaru a softwaru, aktualizace počítačových programů, analýzy chemické, expertízy, fyzikální (výzkum), hosting webových stránek, chemické analýzy, chemický výzkum, instalace počítačových programů, inženýrské práce (expertízy), ověřování pravosti uměleckých děl, pátrání, výzkum (biologický), výzkum (fyzikální), výzkum (geologický), výzkum bakteriologický, výzkum v oblasti chemie, výzkum v oblasti kosmetiky, výzkum v oboru strojírenství, webové stránky (tvorba a správa), zkoušky materiálů; (43) služby zajišťující stravování a nápoje, dočasné ubytování, bufety, hotelové služby, hotely, jídelny a závodní jídelny, prázdninové tábory (ubytovací služby), provoz hotelového ubytování, provozování kempů, restaurace; (45) právní služby, pátrání, bezpečnostní služby pro ochranu majetku a jednotlivců, bezpečnost, detektivní kanceláře, kontrola pro bezpečnostní účely, kontrola zavazadel pro bezpečnostní účely, pátrání po nezvěstných osobách, strážní hlídka, vyhledávání informací v oblasti bezpečnosti a o předcích osob, zajišťování ochrany osob, ostraha a ochrana majetku, doprovod, hlídací noční služba, osobní strážce, poradenství v oblasti bezpečnosti, ochrana bezpečnosti osob a majetku a veřejného pořádku, předcházení trestné činnosti, zabezpečování úkolů na úseku vnitřního pořádku a bezpečnosti.

- (511) 6, 8, 9, 12, 13, 14, 16, 18, 21, 24, 25, 26, 28, 30, 32, 34, 35, 36, 38, 39, 41, 42, 43, 45  
(210) O-479779

- (111) **317716**  
(220) 27.09.2010  
(151) 27.04.2011  
(540)

## ETŘ

- (730) **Česká republika - Ministerstvo vnitra**, Nad Štolou 3, Praha 7, 17034, CZ  
(510) (6) reklamní a propagační výrobky kovové, botičky kovové na znehybnění kol automobilů, desky pamětní kovové, dopravní značky kovové (s výjimkou světelných a mechanických), držadla kovová, držadla nožů kovová, hřebíky, identifikační štítky kovové, parkovací konstrukce pro jízdní kola, klíče, kontejnery kovové, lahve na stlačený plyn kovové, kovové nádoby (jako obal), poštovní schránky kovové, pouta, reklamní sloupky kovové, sošky z obecných kovů; (8) nářadí a nástroje s ručním pohonem, nože, vidličky a lžice, sečné zbraně, břitvy, bodáky, čepele, dýky, mačety, meče, obušky, otvíráky (neelektrické), policejní obušky, přístroje, šavle, zbraně sečné a bodné; (9) potápěčské masky, potápěčské oděvy, potápěčské přístroje, potápěčské rukavice, pravítka (měřicí nástroje), prevence dopravních nehod (odrazová nášivky na oděvy), přílby ochranné, radary, radiotelefonní zařízení, rychloměry, tachometry, měřiče rychlosti, signalizační zařízení v případě požáru, simulátory řízení a ovládání vozidel, snímače obrazu, skenery, světelná signalizace, blikáče, tachometry, měřiče vzdálenosti pro vozidla, ukazovátka (světelná elektronická), vysílací zařízení, vysílačky, záchranné přístroje a vybavení, záchranné pásy, záchranné vesty, zaměřovací dalekohledy, teleskopy pro střelné zbraně; (12) vozidla, dopravní prostředky pozemní, vzdušné nebo vodní, auta, autobusy, automobily, balóny, bezpečnostní pásy pro sedadla vozidel, bezpečnostní sedačky pro děti, čluny, dálkově řízená vozidla (jiná než hračky), elektromobily, houkačky pro vozidla, jízdní kola, letadla, lodě, motocykly, nákladní auta, padáky, poplašná zabezpečovací zařízení pro vozidla, přívěsný obytný vůz, přívěsy (za vozidla), sportovní auta; (13) střelné zbraně, střely, výbušniny, ohňostroje, kulometry, lovecké střelné zbraně, lučičky spouští zbraní a pušek, mířidla, hledáčky střelných zbraní, munice pro střelné zbraně, munice, střelivo, nábojnice, náboje, nábojnicové pouzdro, nárameníky na zbraně, pažby, pistole (zbraně), plničky nábojnic, plynové zbraně (slzné), pouzdra na pušky, pušky, pyrotechnické výrobky, revolvery, rozbušky, slzotvorné zbraně, sportovní střelné zbraně, vzduchové pistole (zbraně); (14) amulety, brože, hodinky, spony a jehlice do kravaty, manžetové knoflíky, medaile, medailony, měděné žetony, mince, nádobí stříbrné, nádobí z drahých kovů, náramky, náušnice, odznaky z drahých kovů, ozdobné jehlice, ozdoby (šperky), prsteny, pozlacené výrobky, spony do kravát, špendlíky (šperky), špendlíky do kravát, umělecká díla z drahých kovů; (16) papír, lepenka a výrobky z těchto materiálů, které nejsou zařazeny do jiných tříd, tiskárenské výrobky, fotografie, papírenské zboží, učební a vyučovací pomůcky, plastické obaly, štočky, kancelářské, reklamní a propagační výrobky z papíru, blahopřání, blahopřání hudební, bloky (papírníkové výrobky), brožury, desky, dopisní papír, etikety, formuláře, fotografie, grafické reprodukce, grafické znaky, grafiky, gummy na mazání, kancelářské potřeby, karty, knihy, lepenka (výrobky z ní), lepty, lístky, mapy, nálepky, noviny, nože na papír, obálky, obaly na spisy, oběžníky, obtisky, oznámení, papír dopisní, papírové

ubrusky, páska lepicí, pastelky, pečeti, periodika, plakáty, podložky, podušky na razítkování, pohlednice, praporky, pravítka, prospekty, příručky, publikace, razítka, ročenky, samolepky, štítky pro adresy, těžítka, tikety, tiskopisy, záložky do knih, zpěvníky; (18) kůže, imitace kůže, výrobky z těchto materiálů, kufrý a zavazadla, deštníky, slunečníky, hole, aktovky, batohy, brašny, klíčenky (kožené galanterie), klobouky (kožené krabice na-), náhubky, nášivky v rámci této třídy, obaly na oděvy (cestovní), pásky (kožené), peněženky, postroje, rucksaky, řemínky (kožené), sáčky jako obaly (kožené); (21) sklo, porcelán a výrobky z nich; (24) propagační a reklamní výrobky z tkaniny a textilií; (25) oděvy, obuv, kloboučnické zboží, barety, bundy, čapky, klobouky, čelenky, čepice, kabáty, kalhoty, kapuce, kombinézy, kostýmy, obleky, košile, oblečení, pláštěnky, ponožky, prádlo, pulovry, punčocháče, rukavice, saka, uniformy, svetry, bundy sportovní, šály; (26) výšivky, knoflíky, špendlíky; (28) hry, hračky, vánoční ozdoby, autička rádiem řízená - na hraní, autička na hraní, automobilové modely zmenšené, hry společenské, loutky, míče; (30) cukr, cukrovinky, bonbóny, čaj, čokoláda, mandle, nápoje kávové, kakaové, čokoládové, nápoje na bázi čaje, přísady do nápojů, jiné než esence, žvýkačky; (32) minerální vody, nealkoholické nápoje, nápoje, šťávy ovocné, sirupy; (34) zápalky, křesadla, tabatěrky; (35) propagační činnost, reklama, obchodní administrativa, kancelářské práce, nábor zaměstnanců, personální poradenství, počítačové databáze (překlad a systematizace informací do -), poradenství odborné obchodní, personální, při vedení podniků, v obchodní činnosti, podnikové (obchodní management), průzkum trhu, průzkum veřejného mínění, příprava mezd a výplatních listin, reklama (propagace), reklamní materiály (pronájem, aktualizování, zaslání zákazníkům, rozšiřování zákazníkům) (letáky, prospekty, tisky, vzorky), sekretářské služby, správa hotelů, styky s veřejností, televizní reklama, testování (psychologické) pro výběr zaměstnanců, venkovní reklama, zaměstnanci (nábor); (36) správa, správa majetku, správa nemovitostí; (38) spoje (komunikace), poskytování a zprostředkování informací prostřednictvím sítí elektronických komunikací, elektronická pošta, komunikace (telefonní), mobilní telefony (komunikace), počítačová komunikace, posílání zpráv, přenos faxem, přenos zpráv a obrázků pomocí počítačů, telefonické služby, telekonference; (39) doprava, doručovací služby, kurýrské služby, pronájem parkovacích ploch, přeprava; (41) výchova, vzdělávání, sportovní a kulturní aktivity, internátní školy, konference, muzea, školení (pořádání a řízení), vyučování, školství, tělesná výchova, výcvik, vydávání elektronických knih a časopisů on-line, vydávání knih, vyučování, vzdělávání, živá vystoupení, vydavatelská a nakladatelská činnost; (42) vědecké a technologické služby a související výzkum a projektování, analytické a výzkumné služby, navrhování a vývoj počítačového hardwaru a softwaru, aktualizace počítačových programů, analýzy chemické, expertízy, fyzikální (výzkum), hosting webových stránek, chemické analýzy, chemický výzkum, instalace počítačových programů, inženýrské práce (expertízy), ověřování pravosti uměleckých děl, pátrání, výzkum (biologický), výzkum (fyzikální), výzkum (geologický), výzkum bakteriologický, výzkum v oblasti chemie, výzkum v oblasti kosmetiky, výzkum v oboru strojírenství, webové stránky (tvorba a správa), zkoušky materiálů; (43) služby zajišťující stravování a nápoje, dočasné ubytování, bufety, hotelové služby, hotely, jídelny a závodní jídelny, prázdninové tábory (ubytovací služby), provoz hotelového ubytování, provozování kempů, restaurace; (45) právní služby, pátrání, bezpečnostní služby pro ochranu majetku a jednotlivců, bezpečnost, detektivní kanceláře, kontrola pro bezpečnostní účely, kontrola zavazadel pro bezpečnostní účely, pátrání po nezvěstných osobách, strážní hlídka, vyhledávání informací v oblasti bezpečnosti a o předcích osob, zajišťování ochrany osob, ostraha a ochrana majetku, doprovod, hlídací noční služba, osobní strážce, poradenství v oblasti bezpečnosti, ochrana bezpečnosti osob a majetku a veřejného pořádku, předcházení trestné činnosti, zabezpečování úkolů na úseku vnitřního pořádku a bezpečnosti, elektronické trestní řízení.

- (511) 6, 8, 9, 12, 13, 14, 16, 18, 21, 24, 25, 26, 28, 30, 32, 34, 35, 36, 38, 39, 41, 42, 43, 45  
(210) O-479780

- (111) **317717**  
(220) 27.09.2010  
(151) 27.04.2011  
(540)

## ESIAŘ

- (730) **Česká republika - Ministerstvo vnitra**, Nad Štolou 3, Praha 7, 17034, CZ  
(510) (6) reklamní a propagační výrobky kovové, botičky kovové na znehybnění kol automobilů, desky pamětní kovové, dopravní značky kovové (s výjimkou světelných a mechanických), držadla kovová, držadla nožů

kovová, hřebíky, identifikační štítky kovové, parkovací konstrukce pro jízdní kola, klíče, kontejnery kovové, lahve na stlačený plyn kovové, kovové nádoby (jako obal), poštovní schránky kovové, pouta, reklamní sloupky kovové, sošky z obecných kovů; (8) nářadí a nástroje s ručním pohonem, nože, vidličky a lžíce, sečné zbraně, břitvy, bodáky, čepele, dýky, mačety, meče, obušky, otvíráky (neelektrické), policejní obušky, přibory, šavle, zbraně sečné a bodné; (9) potápěčské masky, potápěčské oděvy, potápěčské přístroje, potápěčské rukavice, pravítka (měřicí nástroje), prevence dopravních nehod (odrazové nášivky na oděvy), přilby ochranné, radary, radiotelefonní zařízení, rychloměry, tachometry, měřiče rychlosti, signalizační zařízení v případě požáru, simulátory řízení a ovládání vozidel, snímače obrazu, skenery, světelná signalizace, blikáče, tachometry, měřiče vzdálenosti pro vozidla, ukazovátka (světelná elektronická), vysílací zařízení, vysílačky, záchranné přístroje a vybavení, záchranné pásy, záchranné vesty, zaměřovací dalekohledy, teleskopy pro střelné zbraně; (12) vozidla, dopravní prostředky pozemní, vzdušné nebo vodní, auta, autobusy, automobily, balóny, bezpečnostní pásy pro sedadla vozidel, bezpečnostní sedačky pro děti, čluny, dálkově řízená vozidla (jiná než hračky), elektromobily, houkačky pro vozidla, jízdní kola, letadla, lodě, motocykly, nákladní auta, padáky, poplašná zabezpečovací zařízení pro vozidla, přívěsný obytný vůz, přívěsy (za vozidla), sportovní auta; (13) střelné zbraně, střely, výbušniny, ohňostroje, kulometry, lovecké střelné zbraně, lučičky spouští zbraní a pušek, mířidla, hledáčky střelných zbraní, munice pro střelné zbraně, munice, střelivo, nábojnice, náboje, nábojnicové pouzdro, nárameníky na zbraně, pažby, pistole (zbraně), plničky nábojnic, plynové zbraně (slzné), pouzdra na pušky, pušky, pyrotechnické výrobky, revolvery, rozbušky, slzotvorné zbraně, sportovní střelné zbraně, vzduchové pistole (zbraně); (14) amulety, brože, hodinky, spony a jehlice do kravaty, manžetové knoflíky, medaile, medailony, měděné žetony, mince, nádoby stříbrné, nádoby z drahých kovů, náramky, náušnice, odznaky z drahých kovů, ozdobné jehlice, ozdoby (šperky), prsteny, pozlacené výrobky, spony do kravat, špendlíky (šperky), špendlíky do kravat, umělecká díla z drahých kovů; (16) papír, lepenka a výrobky z těchto materiálů, které nejsou zařazeny do jiných tříd, tiskárenské výrobky, fotografie, papírenské zboží, učební a vyučovací pomůcky, plastické obaly, štočky, kancelářské, reklamní a propagační výrobky z papíru, blahopřání, blahopřání hudební, bloky (papírníkové výrobky), brožury, desky, dopisní papír, etikety, formuláře, fotografie, grafické reprodukcce, grafické znaky, grafiky, guma na mazání, kancelářské potřeby, karty, knihy, lepenka (výrobky z ní), lepty, listky, mapy, nálepky, noviny, nože na papír, obálky, obaly na spisy, oběžníky, obtisky, oznámení, papír dopisní, papírové ubrousky, páska lepicí, pastelky, pečete, periodika, plakáty, podložky, podušky na razítkování, pohlednice, praporečky, pravítka, prospekty, příručky, publikace, razítka, ročenky, samolepky, štítky pro adresy, těžítka, tikety, tiskopisy, záložky do knih, zpěvníky; (18) kůže, imitace kůže, výrobky z těchto materiálů, kufrů a zavazadel, deštníky, slunečníky, hole, aktovky, batohy, brašny, klíčenky (kožená galanterie), klobouky kožené (krabice na-), náhubky, nášivky v rámci této třídy, obaly na oděvy (cestovní), pásy (kožené), peněženky, postroje, ruksaky, řemínky (kožené), sáčky jako obaly (kožené); (21) sklo, porcelán a výrobky z nich; (24) propagační a reklamní výrobky z tkaniny a textilií; (25) oděvy, obuv, kloboučnické zboží, baret, bundy, čapky, klobouky, čelenky, čepice, kabáty, kalhoty, kapuce, kombinézy, kostýmy, obleky, košile, oblečení, pláštěnky, ponožky, prádlo, pulovry, punčocháče, rukavice, saka, uniformy, svetry, bundy sportovní, šály; (26) výšivky, knoflíky, špendlíky; (28) hry, hračky, vánoční ozdoby, autička rádiem řízená - na hraní, autička na hraní, automobilové modely zmenšené, hry společenské, loutky, míče; (30) cukr, cukrovinky, bonbóny, čaj, čokoláda, mandle, nápoje kávové, kakaové, čokoládové, nápoje na bázi čaje, přísady do nápojů, jiné než esence, žvýkačky; (32) minerální vody, nealkoholické nápoje, nápoje, šťávy ovocné, sirupy; (34) zápalky, křesadla, tabatěrky; (35) propagační činnost, reklama, obchodní administrativa, kancelářské práce, nábor zaměstnanců, personální poradenství, počítačové databáze (překlad a systematizace informací do -), poradenství odborné obchodní, personální, při vedení podniků, v obchodní činnosti, podnikové (obchodní management), průzkum trhu, průzkum veřejného mínění, příprava mezd a výplatních listin, reklama (propagace), reklamní materiály (pronájem, aktualizování, zasilání zákazníkům, rozšiřování zákazníkům) (letáky, prospekty, tisky, vzorky), sekretářské služby, správa hotelů, styky s veřejností, televizní reklama, testování (psychologické) pro výběr zaměstnanců, venkovní reklama, zaměstnanci (nábor); (36) správa, správa majetku, správa nemovitostí; (38) spoje (komunikace), poskytování a zprostředkování informací prostřednictvím sítě elektronických komunikací, elektronická pošta, komunikace (telefonní), mobilní telefony (komunikace), počítačová komunikace, posílání zpráv, přenos faxem, přenos zpráv a obrázků pomocí počítačů, telefonické služby, telekonference; (39) doprava, doručovací služby, kurýrní služby,

pronájem parkovacích ploch, přeprava; (41) výchova, vzdělávání, sportovní a kulturní aktivity, internátní školy, konference, muzea, školení (pořádání a řízení), vyučování, školství, tělesná výchova, výcvik, vydávání elektronických knih a časopisů on-line, vydávání knih, vyučování, vzdělávání, živá vystoupení, vydavatelská a nakladatelská činnost; (42) vědecké a technologické služby a související výzkum a projektování, analytické a výzkumné služby, navrhování a vývoj počítačového hardwaru a softwaru, aktualizace počítačových programů, analýzy chemické, expertízy, fyzikální (výzkum), hosting webových stránek, chemické analýzy, chemický výzkum, instalace počítačových programů, inženýrské práce (expertízy), ověřování pravosti uměleckých děl, pátrání, výzkum (biologický), výzkum (fyzikální), výzkum (geologický), výzkum bakteriologický, výzkum v oblasti chemie, výzkum v oblasti kosmetiky, výzkum v oboru strojírenství, webové stránky (tvorba a správa), zkoušky materiálů; (43) služby zajišťující stravování a nápoje, dočasné ubytování, bufety, hotelové služby, hotely, jídelny a závodní jídelny, prázdninové tábory (ubytovací služby), provoz hotelového ubytování, provozování kempů, restaurace; (45) právní služby, pátrání, bezpečnostní služby pro ochranu majetku a jednotlivců, bezpečnost, detektivní kanceláře, kontrola pro bezpečnostní účely, kontrola zavazadel pro bezpečnostní účely, pátrání po nezvěstných osobách, strážní hlídka, vyhledávání informací v oblasti bezpečnosti a o předcích osob, zajišťování ochrany osob, ostraha a ochrana majetku, doprovod, hlídací noční služba, osobní strážce, poradenství v oblasti bezpečnosti, ochrana bezpečnosti osob a majetku a veřejného pořádku, předcházení trestné činnosti, zabezpečování úkolů na úseku vnitřního pořádku a bezpečnosti, elektronické trestní řízení.

(51) 6, 8, 9, 12, 13, 14, 16, 18, 21, 24, 25, 26, 28, 30, 32, 34, 35, 36, 38, 39, 41, 42, 43, 45  
(210) O-479781

(111) **317828**  
(220) 10.09.2010  
(151) 04.05.2011  
(540)



(591) Barevná  
(730) Česká republika - Ministerstvo vnitra, Nad Štolou 3, Praha 7, 17034, CZ  
(510) (6) reklamní a propagační výrobky kovové, botičky kovové na znehybnění kol automobilů, desky pamětní kovové, dopravní značky kovové (s výjimkou světelných a mechanických), držadla kovová, držadla nožů kovová, hřebíky, identifikační štítky kovové, parkovací konstrukce pro jízdní kola, klíče, kontejnery kovové, lahve na stlačený plyn kovové, kovové nádoby (jako obal), poštovní schránky kovové, pouta, reklamní sloupky kovové, sošky z obecných kovů; (8) nářadí a nástroje s ručním pohonem, nože, vidličky a lžíce, sečné zbraně, břitvy, bodáky, čepele, dýky, mačety, meče, obušky, otvíráky (neelektrické), policejní obušky, přibory, šavle, zbraně sečné a bodné; (9) potápěčské masky, potápěčské oděvy, potápěčské přístroje, potápěčské rukavice, pravítka (měřicí nástroje), prevence dopravních nehod (odrazové nášivky na oděvy), přilby ochranné, radary, radiotelefonní zařízení, rychloměry, tachometry, měřiče rychlosti, signalizační zařízení v případě požáru, simulátory řízení a ovládání vozidel, snímače obrazu, skenery, světelná signalizace, blikáče, měřiče vzdálenosti pro vozidla, ukazovátka (světelná elektronická), vysílací zařízení, vysílačky, záchranné přístroje a vybavení, záchranné pásy, záchranné vesty, zaměřovací dalekohledy, teleskopy pro střelné zbraně; (12) vozidla, dopravní prostředky pozemní, vzdušné nebo vodní, auta, autobusy, automobily, balóny, bezpečnostní pásy pro sedadla vozidel, bezpečnostní sedačky pro děti (automobilové), čluny, dálkově řízená vozidla (jiná než hračky), elektromobily, houkačky pro vozidla, jízdní kola, letadla, lodě, motocykly, nákladní auta, padáky, poplašná zabezpečovací zařízení pro vozidla, přívěsný obytný vůz, přívěsy (za vozidla), sportovní auta; (13) střelné zbraně, střelivo (munice) a střely, výbušniny, ohňostroje, kulometry, lovecké střelné zbraně, lučičky spouští zbraní a pušek, mířidla, hledáčky

střelných zbraní, munice pro střelné zbraně, munice, střelivo, nábojnice, náboje, nábojnicové pouzdro, nárameníky na zbraně, pažby, pistole (zbraně), plničky nábojnic, plynové zbraně (slzné), pouzdra na pušky, pušky, pyrotechnické výrobky, revolvery, rozbušky, slzotvorné zbraně, sportovní střelné zbraně, vzduchové pistole (zbraně); (14) amulety (šperky), brože, hodinky, spony a jehlice do kravaty, manžetové knoflíky, medaile, medailony (šperky), měděné žetony, mince, nádoby stříbrné, nádoby z drahých kovů, náramky, náušnice, odznaky z drahých kovů, ozdobné jehlice, ozdoby (šperky), prsteny, pozlacené výrobky, špendlíky (šperky), špendlíky do kravaty, umělecká díla z drahých kovů; (16) papír, lepenka a výrobky z těchto materiálů, které nejsou zařazeny do jiných tříd, tiskárenské výrobky, fotografie, papírenské zboží, učební a vyučovací pomůcky s výjimkou přístrojů, plastické obaly spadající do této třídy, štočky, kancelářské, reklamní a propagační výrobky z papíru, blahopřání, blahopřání hudební, bloky (papírníkové výrobky), brožury, desky (papírníkové výrobky), dopisní papír, etikety s výjimkou textilních, formuláře, fotografie, grafické reprodukce, grafické znaky (pro kopírování), grafiky, gummy na mazání, kancelářské potřeby s výjimkou nábytku, karty, knihy, výrobky z lepenky, lepty, listky, mapy, nálepky (lepící pásky) pro kancelářské použití nebo pro domácnost, noviny, nože na papír (kancelářské potřeby), obálky (papírníkové výrobky), obaly na spisy, oběžníky, obtisky, oznámení, papír dopisní, papírové ubrusy, páska lepící (papírenské výrobky), pastelky, pečete, periodika, plakáty, psací podložky, poušky na razítkování, pohlednice, praporky papírové, pravítka, prospekty, příručky, publikace, razítka, ročenky, samolepky (papírníkové výrobky), štítky pro adresy, těžítka, tikety, tiskopisy, záložky do knih, zpěvníky; (18) kůže, imitace kůže, výrobky z těchto materiálů spadající do této třídy, kufrý a zavazadla, deštníky, slunečníky, hole, aktovky, batohy, brašny, klíčenky (kožené galanterie), kožené krabice na klobouky, náhubky, nášivky v rámci této třídy, obaly na oděvy (cestovní), pásky (kožené), peněženky, postroje pro zvířata, rucksaky, řemínky (kožené), sáčky jako obaly (kožené); (21) sklo, porcelán a výrobky z nich; (24) propagační a reklamní výrobky z tkaniny a textilií; (25) oděvy, obuv, kloboučnické zboží, barety, bundy, čapky, klobouky, čelenky, čepice, kabáty, kalhoty, kapuce, kombinézy, kostýmy, obleky, košile, oblečení, pláštěnky, ponožky, prádlo, polovry, punčocháče, rukavice, saka, uniformy, svetry, bundy sportovní, šály; (26) výšivky, knoflíky, špendlíky; (28) hry, hračky, vánoční ozdoby, autička, autička na hraní, automobilové modely zmenšené, hry společenské, loutky, míče; (29) mandle zpracované; (30) cukr, cukrovinky, bonbóny, čaj, čokoláda, nápoje kávové, kakaové, čokoládové, nápoje na bázi čaje, přísady do nápojů, jiné než esence, žvýkačky; (31) mandle (ovoce); (32) minerální vody, nealkoholické nápoje, nápoje, šťávy ovocné, sirupy; (34) zápalky, křesadla, tabatěrky; (35) propagační činnost, reklama, obchodní administrativa, kancelářské práce, nábor zaměstnanců, personální poradenství, počítačové databáze (překlad a systematizace informací do -), poradenství odborné obchodní, personální, při vedení podniků, v obchodní činnosti a podnikové (obchodní management), průzkum trhu, průzkum veřejného mínění, příprava mezd a výplatních listin, reklama (propagace), pronájem, aktualizování, zasilání a rozšiřování reklamních materiálů zákazníkům (letáky, prospekty, tisky, vzorky), sekretářské služby, správa hotelů, styky s veřejností, televizní reklama, testování (psychologické) pro výběr zaměstnanců, venkovní reklama; (36) správa, správa majetku, správa nemovitostí; (38) spoje (komunikace), poskytování a zprostředkování informací prostřednictvím sítí elektronických komunikací, elektronická pošta, komunikace (telefonní), mobilní telefony (komunikace), počítačová komunikace, posílání zpráv, přenos faxem, přenos zpráv a obrázků pomocí počítačů, telefonické služby, telekonference; (39) doprava, doručovací služby, kurýrní služby, pronájem parkovacích ploch, přeprava; (41) výchova, vzdělávání, sportovní a kulturní aktivity, internátní školy, organizování a vedení konferencí, provozování muzea, školení (pořádání a řízení), školení, vyučování, školství, tělesná výchova, výcvik, vydávání elektronických knih a časopisů on-line, vydávání knih, vyučování, živá vystoupení, vydavatelská a nakladatelská činnost; (42) vědecké a technologické služby a související výzkum a projektování, analytické a výzkumné služby, navrhování a vývoj počítačového hardwaru a softwaru, aktualizace počítačových programů, analýzy chemické, expertízy, fyzikální výzkum, hosting webových stránek, chemický výzkum, instalace počítačových programů, inženýrské práce (expertízy), ověřování pravosti uměleckých děl, výzkum (biologický), výzkum (geologický), výzkum bakteriologický, výzkum v oblasti kosmetiky, výzkum v oboru strojírenství, webové stránky (tvorba a správa), zkoušky materiálů; (43) služby zajišťující stravování a nápoje, dočasné ubytování, bufety, hotelové služby, hotely, jídelny a závodní jídelny, prázdninové tábory (ubytovací služby), provoz hotelového ubytování, provozování kempů, restaurace; (45) právní služby, pátrání, bezpečnostní služby pro ochranu majetku a jednotlivců, bezpečnost, detektivní kanceláře, kontrola pro bezpečnostní účely, kontrola zavazadel

pro bezpečnostní účely, pátrání po nezvěstných osobách, strážní hlídka, vyhledávání informací v oblasti bezpečnosti a o předcích osob zajišťování ochrany osob, ostraha a ochrana majetku, doprovod, hlídací noční služba, osobní strážce, poradenství v oblasti bezpečnosti, strážní hlídka, ochrana bezpečnosti osob a majetku a veřejného pořádku, předcházení trestné činnosti, zabezpečování úkolů na úseku vnitřního pořádku a bezpečnosti.  
(511) 6, 8, 9, 12, 13, 14, 16, 18, 21, 24, 25, 26, 28, 29, 30, 31, 32, 34, 35, 36, 38, 39, 41, 42, 43, 45  
(210) O-479385

(111) **317829**  
(220) 10.09.2010  
(151) 04.05.2011  
(540)



(730) Česká republika - Ministerstvo vnitra, Nad Štolou 3, Praha 7, 17034, CZ  
(510) (6) reklamní a propagační výrobky kovové, botičky kovové na znehybnění kol automobilů, desky pamětní kovové, dopravní značky kovové (s výjimkou světelných a mechanických), držadla kovová, držadla nožů kovová, hřebíky, identifikační štítky kovové, parkovací konstrukce pro jízdní kola, klíče, kontejnery kovové, lahve na stlačený plyn kovové, kovové nádoby (jako obal), poštovní schránky kovové, pouta, reklamní sloupy kovové, sošky z obecných kovů; (8) nářadí a nástroje s ručním pohonem, nože, vidličky a lžíce, sečné zbraně, břitvy, bodáky, čepele, dýky, mačety, meče, obušky, otvíráky (neelektrické), policejní obušky, přístroje, šavle, zbraně sečné a bodné; (9) potápěčské masky, potápěčské oděvy, potápěčské přístroje, potápěčské rukavice, pravítka (měřicí nástroje), prevence dopravních nehod (odrazové nášivky na oděvy), prilby ochranné, radary, radiotelefonní zařízení, rychloměry, tachometry, měřiče rychlosti, signalizační zařízení v případě požáru, simulátory řízení a ovládání vozidel, snímače obrazu, skenery, světelná signalizace, blikáče, měřiče vzdálenosti pro vozidla, ukazovátka (světelná elektronická), vysílací zařízení, vysílačky, záchranné přístroje a vybavení, záchranné pásy, záchranné vesty, zaměřovací dalekohledy, teleskopy pro střelné zbraně; (12) vozidla, dopravní prostředky pozemní, vzdušné nebo vodní, auta, autobusy, automobily, balóny, bezpečnostní pásy pro sedadla vozidel, bezpečnostní sedačky pro děti (automobilové), čluny, dálkově řízená vozidla (jiná než hračky), elektromobily, houkačky pro vozidla, jízdní kola, letadla, lodě, motocykly, nákladní auta, padáky, poplašná zabezpečovací zařízení pro vozidla, přívěsný obytný vůz, přívěsy (za vozidla), sportovní auta; (13) střelné zbraně, střelivo (munice) a střely, výbušniny, ohňostroje, kulometry, lovecké střelné zbraně, lučičky spouští zbraní a pušek, mířidla, hledáčky střelných zbraní, munice pro střelné zbraně, munice, střelivo, nábojnice, náboje, nábojnicové pouzdro, nárameníky na zbraně, pažby, pistole (zbraně), plničky nábojnic, plynové zbraně (slzné), pouzdra na pušky, pušky, pyrotechnické výrobky, revolvery, rozbušky, slzotvorné zbraně, sportovní střelné zbraně, vzduchové pistole (zbraně); (14) amulety (šperky), brože, hodinky, spony a jehlice do kravaty, manžetové knoflíky, medaile, medailony (šperky), měděné žetony, mince, nádoby stříbrné, nádoby z drahých kovů, náramky, náušnice, odznaky z drahých kovů, ozdobné jehlice, ozdoby (šperky), prsteny, pozlacené výrobky, špendlíky (šperky), špendlíky do kravaty, umělecká díla z drahých kovů; (16) papír, lepenka a výrobky z těchto materiálů, které nejsou zařazeny do jiných tříd, tiskárenské výrobky, fotografie, papírenské zboží, učební a vyučovací pomůcky s výjimkou přístrojů, plastické obaly spadající do této třídy, štočky, kancelářské, reklamní a propagační výrobky z papíru, blahopřání, blahopřání hudební, bloky (papírníkové výrobky), brožury, desky (papírníkové výrobky), dopisní papír, etikety s výjimkou textilních, formuláře, fotografie, grafické reprodukce, grafické znaky (pro kopírování), grafiky, gummy na mazání, kancelářské potřeby s výjimkou nábytku, karty, knihy, výrobky z lepenky, lepty, listky, mapy, nálepky (lepící pásky) pro kancelářské použití nebo pro domácnost, noviny, nože na papír (kancelářské potřeby), obálky (papírníkové výrobky), obaly na spisy, oběžníky, obtisky,

oznámení, papír dopisní, papírové ubrousky, páska lepicí (papírenské výrobky), pastelky, pečete, periodika, plakáty, psací podložky, podušky na razítkování, pohlednice, praporky papírové, pravítka, prospekty, příručky, publikace, razítka, ročenky, samolepky (papírnické výrobky), štítky pro adresy, těžítka, tikety, tiskopisy, záložky do knih, zpěvníky; (18) kůže, imitace kůže, výrobky z těchto materiálů spadající do této třídy, kufrý a zavazadla, deštníky, slunečníky, hole, aktovky, batohy, brašny, klíčenky (kožená galanterie), kožené krabice na klobouky, náhubky, nášivky v rámci této třídy, obaly na oděvy (cestovní), pásky (kožené), peněženky, postroje pro zvířata, ruksaky, řemínky (kožené), sáčky jako obaly (kožené); (21) sklo, porcelán a výrobky z nich; (24) propagační a reklamní výrobky z tkaniny a textilií; (25) oděvy, obuv, kloboučnické zboží, barety, bundy, čapky, klobouky, čelenky, čepice, kabáty, kalhoty, kapuce, kombinézy, kostýmy, obleky, košile, oblečení, pláštěnky, ponožky, prádlo, pulovry, punčocháče, rukavice, saka, uniformy, svetry, bundy sportovní, šály; (26) výšivky, knoflíky, špendlíky; (28) hry, hračky, vánoční ozdoby, autíčka, autíčka na hraní, automobilové modely zmenšené, hry společenské, loutky, míče; (29) mandle zpracované; (30) cukr, cukrovinky, bonbóny, čaj, čokoláda, nápoje kávové, kakaové, čokoládové, nápoje na bázi čaje, přísady do nápojů, jiné než esence, žvýkačky; (31) mandle (ovoce); (32) minerální vody, nealkoholické nápoje, nápoje, šťávy ovocné, sirupy; (34) zápalky, křesadla, tabatěrky; (35) propagační činnost, reklama, obchodní administrativa, kancelářské práce, nábor zaměstnanců, personální poradenství, počítačové databáze (překlad a systematizace informací do -), poradenství odborné obchodní, personální, při vedení podniků, v obchodní činnosti a podnikové (obchodní management), průzkum trhu, průzkum veřejného mínění, příprava mezd a výplatních listin, reklama (propagace), pronájem, aktualizování, zasilání a rozšiřování reklamních materiálů zákazníkům (letáky, prospekty, tisky, vzorky), sekretářské služby, správa hotelů, styky s veřejností, televizní reklama, testování (psychologické) pro výběr zaměstnanců, venkovní reklama; (36) správa, správa majetku, správa nemovitostí; (38) spoje (komunikace), poskytování a zprostředkování informací prostřednictvím sítí elektronických komunikací, elektronická pošta, komunikace (telefonní), mobilní telefony (komunikace), počítačová komunikace, posílání zpráv, přenos faxem, přenos zpráv a obrázků pomocí počítačů, telefonické služby, telekonference; (39) doprava, doručovací služby, kurýrní služby, pronájem parkovacích ploch, přeprava; (41) výchova, vzdělávání, sportovní a kulturní aktivity, internátní školy, organizování a vedení konferencí, provozování muzea, školení (pořádání a řízení), školení, vyučování, školství, tělesná výchova, výcvik, vydávání elektronických knih a časopisů on-line, vydávání knih, vyučování, živá vystoupení, vydavatelská a nakladatelská činnost; (42) vědecké a technologické služby a související výzkum a projektování, analytické a výzkumné služby, navrhování a vývoj počítačového hardwaru a softwaru, aktualizace počítačových programů, analýzy chemické, expertizy, fyzikální výzkum, hosting webových stránek, chemický výzkum, instalace počítačových programů, inženýrské práce (expertizy), ověřování pravosti uměleckých děl, výzkum (biologický), výzkum (geologický), výzkum bakteriologický, výzkum v oblasti kosmetiky, výzkum v oboru strojírenství, webové stránky (tvorba a správa), zkoušky materiálů; (43) služby zajišťující stravování a nápoje, dočasné ubytování, bufety, hotelové služby, hotely, jídelny a závodní jídelny, prázdninové tábory (ubytovací služby), provoz hotelového ubytování, provozování kempů, restaurace; (45) právní služby, pátrání, bezpečnostní služby pro ochranu majetku a jednotlivců, bezpečnost, detektivní kanceláře, kontrola pro bezpečnostní účely, kontrola zavazadel pro bezpečnostní účely, pátrání po nezvěstných osobách, strážní hlídka, vyhledávání informací v oblasti bezpečnosti a o předcích osob zajišťování ochrany osob, ostražba a ochrana majetku, doprovod, hlídání noční služba, osobní strážce, poradenství v oblasti bezpečnosti, strážní hlídka, ochrana bezpečnosti osob a majetku a veřejného pořádku, předcházení trestné činnosti, zabezpečování úkolů na úseku vnitřního pořádku a bezpečnosti.

(511) 6, 8, 9, 12, 13, 14, 16, 18, 21, 24, 25, 26, 28, 29, 30, 31, 32, 34, 35, 36, 38, 39, 41, 42, 43, 45  
(210) O-479386

(111) **318256**  
(220) 05.08.2010  
(151) 01.06.2011  
(540)



[www.ustavprava.cz](http://www.ustavprava.cz)

(591) Barevná  
(730) **Ústav práva a právní vědy, o.p.s.**, Jablonského 640/2, Praha 7 - Holešovice, 17000, CZ  
(510) (35) informace (obchodní nebo podnikatelské), komerční informace a rady pro spotřebitele (spotřebitelská poradna), komerční informační kanceláře, marketingové studie, obchodní činnost (pomoc při řízení), obchodní management a podnikové poradenství, obchodní nebo podnikatelský průzkum, personální poradenství, poradenství v obchodní činnosti, průzkum veřejného mínění; (41) dálkové studium, elektronické publikování (DTP), informace o výchově a vzdělávání, knihy (vydávání), kolokvium (organizování a vedení), konference (organizování a vedení), kongresy (organizování a vedení), korespondenční kurzy, organizování a vedení seminářů, organizování a vedení symposií, organizování kulturních nebo vzdělávacích výstav, organizování představení (manažerské služby), organizování soutěží (vzdělávacích nebo zábavných), poradenství pro volbu povolání, pořádání a řízení pracovních setkání (školení), poskytování on-line elektronických publikací (bez možnosti stažení), praktický výcvik, psaní textů (jiných než reklamních), studium dálkové, školení (pořádání a řízení), školení, vyučování, školství, výcvik (instruktážní), výcvik (výchovný), vydávání elektronických knih a časopisů on-line, vydávání textů, s výjimkou reklamních nebo náborových, vyučování, vyučování (výchovné služby); (45) právnícké (komerční služby), duševní vlastnictví (ochrana).

(511) 35, 41, 45  
(210) O-478535

(111) **318290**  
(220) 12.10.2010  
(151) 01.06.2011  
(540)



(730) **Česká republika - Ministerstvo vnitra**, Nad Štolou 3, Praha 7, 17034, CZ  
(510) (6) reklamní a propagační výrobky kovové, botičky kovové na znehybnění kol automobilů, desky pamětní kovové, dopravní značky kovové (s výjimkou světelných a mechanických), držadla kovová, držadla nožů kovová, hřebíky, identifikační štítky kovové, parkovací konstrukce pro jízdní kola, klíče, kontejnery kovové, lahve na stlačený plyn kovové, kovové nádoby (jako obal), poštovní schránky kovové, pouta, reklamní sloupy kovové, sošky z obecných kovů; (8) nářadí a nástroje s ručním pohonem, nože, vidličky a lžíce, sečné zbraně, břitvy, bodáky, čepele, dýky, mačety, meče, obušky, otvíráky (neelektrické), policejní obušky, přístroje, šavle, zbraně sečné a bodné; (9) potápěčské masky, potápěčské oděvy, potápěčské přístroje, potápěčské rukavice, pravítka (měřicí nástroje), prevence dopravních nehod (odrazové nášivky na oděvy), prilby ochranné, radary, radiotelefonní zařízení, rychloměry, tachometry, měřiče rychlosti, signalizační zařízení v případě požáru, simulátory řízení a ovládání vozidel, snímače obrazu, skenery, světelná signalizace, blikáče, měřiče vzdálenosti

pro vozidla, ukazovátka (světelná elektronická), vysílací zařízení, vysílačky, záchranné přístroje a vybavení, záchranné pásy, záchranné vesty, zaměřovací dalekohledy, teleskopy pro střelné zbraně; (12) vozidla, dopravní prostředky pozemní, vzdušné nebo vodní, auta, autobusy, automobily, balóny, bezpečnostní pásy pro sedadla vozidel, bezpečnostní sedačky pro děti (automobilové), čluny, dálkově řízená vozidla (jiná než hračky), elektromobily, houkačky pro vozidla, jízdní kola, letadla, lodě, motocykly, nákladní auta, padáky, poplašná zabezpečovací zařízení pro vozidla, přívěsný obytný vůz, přívěsy (za vozidla), sportovní auta; (13) střelné zbraně, střelivo (munice) a střely, výbušniny, ohňostroje, kulometry, lovecké střelné zbraně, lučičky spouští zbraní a pušek, mířidla, hledáčky střelných zbraní, munice pro střelné zbraně, munice, střelivo, nábojnice, náboje, nábojnicové pouzdro, nárameníky na zbraně, pažby, pistole (zbraně), plničky nábojnic, plynové zbraně (slzné), pouzdra na pušky, pušky, pyrotechnické výrobky, revolvery, rozbušky, slzotvorné zbraně, sportovní střelné zbraně, vzduchové pistole (zbraně); (14) amulety (šperky), brože, hodinky, spony a jehlice do kravaty, manžetové knoflíky, medaile, medailony (šperky), měděné žetony, mince, nádobí stříbrné, nádobí z drahých kovů, náramky, náušnice, odznaky z drahých kovů, ozdobné jehlice, ozdoby (šperky), prsteny, pozlacené výrobky, špendlíky (šperky), špendlíky do kravaty, umělecká díla z drahých kovů; (16) papír, lepenka a výrobky z těchto materiálů, které nejsou zařazeny do jiných tříd, tiskárenské výrobky, fotografie, papírenské zboží, učební a vyučovací pomůcky s výjimkou přístrojů, plastické obaly spadající do této třídy, štočky, kancelářské, reklamní a propagační výrobky z papíru, blahopřání, blahopřání hudební, bloky (papírníkové výrobky), brožury, desky (papírníkové výrobky), dopisní papír, etikety s výjimkou textilních, formuláře, fotografie, grafické reprodukce, grafické znaky (pro kopírování), grafiky, gumy na mazání, kancelářské potřeby s výjimkou nábytku, karty, knihy, výrobky z lepenky, lepty, lístky, mapy, nálepky (lepící pásy) pro kancelářské použití nebo pro domácnost, noviny, nože na papír (kancelářské potřeby), obálky (papírníkové výrobky), obaly na spisy, oběžníky, obtisky, oznámení, papír dopisní, papírové ubrousky, páska lepicí (papírenské výrobky), pastelky, pečete, periodika, plakáty, psací podložky, podušky na razítkování, pohlednice, praporky papírové, pravítka, prospekty, příručky, publikace, razítka, ročenky, samolepky (papírníkové výrobky), štítky pro adresy, těžítka, tikety, tiskopisy, záložky do knih, zpěvníky; (18) kůže, imitace kůže, výrobky z těchto materiálů spadající do této třídy, kufry a zavazadla, deštníky, slunečníky, hole, aktovky, batohy, brašny, klíčenky (kožená galanterie), kožené krabice na klobouky, náhubky, nášivky v rámci této třídy, obaly na oděvy (cestovní), pásy (kožené), peněženky, postroje pro zvířata, ruksaky, řemínky (kožené), sáčky jako obaly (kožené); (21) sklo, porcelán a výrobky z nich; (24) propagační a reklamní výrobky z tkaniny a textilií; (25) oděvy, obuv, kloboučnické zboží, baret, bundy, čapky, klobouky, čelenky, čepice, kabáty, kalhoty, kapuce, kombinézy, kostýmy, obleky, košile, oblečení, pláštěnky, ponožky, prádlo, pulovry, punčocháče, rukavice, saka, uniformy, svetry, bundy sportovní, šály; (26) vyšivky, knoflíky, špendlíky; (28) hry, hračky, vánoční ozdoby, autička, autička na hraní, automobilové modely zmenšené, hry společenské, loutky, míče; (29) mandle zpracované; (30) cukr, cukrovinky, bonbóny, čaj, čokoláda, nápoje kávové, kakaové, čokoládové, nápoje na bázi čaje, přísady do nápojů, jiné než esence, žvýkačky; (31) mandle (ovoce); (32) minerální vody, nealkoholické nápoje, nápoje, šťávy ovocné, sirupy; (34) zápalky, křesadla, tabatěrky; (35) propagační činnost, reklama, obchodní administrativa, kancelářské práce, nábor zaměstnanců, personální poradenství, počítačové databáze (překlad a systematizace informací do -), poradenství odborné obchodní, personální, při vedení podniků, v obchodní činnosti a podnikové (obchodní management), průzkum trhu, průzkum veřejného mínění, příprava mezd a výplatních listin, reklama (propagace), pronájem, aktualizování, zasílání a rozšiřování reklamních materiálů zákazníkům (letáky, prospekty, tisky, vzorky), sekretářské služby, správa hotelů, styky s veřejností, televizní reklama, testování (psychologické) pro výběr zaměstnanců, venkovní reklama; (36) správa, správa majetku, správa nemovitostí; (38) spoje (komunikace), poskytování a zprostředkování informací prostřednictvím sítí elektronických komunikací, elektronická pošta, komunikace (telefonní), mobilní telefony (komunikace), počítačová komunikace, posílání zpráv, přenos faxem, přenos zpráv a obrázků pomocí počítačů, telefonické služby, telekonference; (39) doprava, doručovací služby, kurýrní služby, pronájem parkovacích ploch, přeprava; (41) výchova, vzdělávání, sportovní a kulturní aktivity, internátní školy, organizování a vedení konferencí, provozování muzea, školení (pořádání a řízení), školení, vyučování, školství, tělesná výchova, výcvik, vydávání elektronických knih a časopisů on-line, vydávání knih, vyučování, živá vystoupení, vydavatelská a nakladatelská činnost; (42) vědecké a technologické služby a související výzkum a projektování, analytické a výzkumné služby, navrhování a vývoj počítačového hardwaru a softwaru,

aktualizace počítačových programů, analýzy chemické, expertízy, fyzikální výzkum, hosting webových stránek, chemický výzkum, instalace počítačových programů, inženýrské práce (expertízy), ověřování pravosti uměleckých děl, výzkum (biologický), výzkum (geologický), výzkum bakteriologický, výzkum v oblasti kosmetiky, výzkum v oboru strojírenství, webové stránky (tvorba a správa), zkoušky materiálů; (43) služby zajišťující stravování a nápoje, dočasné ubytování, bufety, hotelové služby, hotely, jídelny a závodní jídelny, prázdninové tábory (ubytovací služby), provoz hotelového ubytování, provozování kempů, restaurace; (45) právní služby, pátrání, bezpečnostní služby pro ochranu majetku a jednotlivců, bezpečnost, detektivní kanceláře, kontrola pro bezpečnostní účely, kontrola zavazadel pro bezpečnostní účely, pátrání po nezvěstných osobách, strážní hlídka, vyhledávání informací v oblasti bezpečnosti a o předcích osob, zajišťování ochrany osob, stráža a ochrana majetku, doprovod, hlídání noční služba, osobní strážce, poradenství v oblasti bezpečnosti, strážní hlídka, ochrana bezpečnosti osob a majetku a veřejného pořádku, předcházení trestné činnosti, zabezpečování úkolů na úseku vnitřního pořádku a bezpečnosti.

(511) 6, 8, 9, 12, 13, 14, 16, 18, 21, 24, 25, 26, 28, 29, 30, 31, 32, 34, 35, 36, 38, 39, 41, 42, 43, 45

(210) O-480098

(111) **318291**

(220) 12.10.2010

(151) 01.06.2011

(540)



(730) **Česká republika - Ministerstvo vnitra**, Nad Štolou 3, Praha 7, 17034, CZ

(510) (6) reklamní a propagační výrobky kovové, botičky kovové na znehybnění kol automobilů, desky pamětní kovové, dopravní značky kovové (s výjimkou světelných a mechanických), držadla kovová, držadla nožů kovová, hřebíky, identifikační štítky kovové, parkovací konstrukce pro jízdní kola, klíče, kontejnery kovové, lahve na stlačený plyn kovové, kovové nádoby (jako obal), poštovní schránky kovové, pouta, reklamní sloupky kovové, sošky z obecných kovů; (8) nářadí a nástroje s ručním pohonem, nože, vidličky a lžíce, sečné zbraně, břitvy, bodáky, čepele, dýky, mačety, meče, obušky, otvíráky (neelektrické), policejní obušky, přístroje, šavle, zbraně sečné a bodné; (9) potápěčské masky, potápěčské oděvy, potápěčské přístroje, potápěčské rukavice, pravítka (měřicí nástroje), prevence dopravních nehod (odrazové nášivky na oděvy), přílby ochranné, radary, radiotelefonní zařízení, rychloměry, tachometry, měřiče rychlosti, signalizační zařízení v případě požáru, simulátory řízení a ovládání vozidel, snímače obrazu, skenery, světelná signalizace, blikáče, měřiče vzdálenosti pro vozidla, ukazovátka (světelná elektronická), vysílací zařízení, vysílačky, záchranné přístroje a vybavení, záchranné pásy, záchranné vesty, zaměřovací dalekohledy, teleskopy pro střelné zbraně; (12) vozidla, dopravní prostředky pozemní, vzdušné nebo vodní, auta, autobusy, automobily, balóny, bezpečnostní pásy pro sedadla vozidel, bezpečnostní sedačky pro děti (automobilové), čluny, dálkově řízená vozidla (jiná než hračky), elektromobily, houkačky pro vozidla, jízdní kola, letadla, lodě, motocykly, nákladní auta, padáky, poplašná zabezpečovací zařízení pro vozidla, přívěsný obytný vůz, přívěsy (za vozidla), sportovní auta; (13) střelné zbraně, střelivo (munice) a střely, výbušniny, ohňostroje, kulometry, lovecké střelné zbraně, lučičky spouští zbraní a pušek, mířidla, hledáčky střelných zbraní, munice pro střelné zbraně, munice, střelivo, nábojnice, náboje, nábojnicové pouzdro, nárameníky na zbraně, pažby, pistole (zbraně), plničky nábojnic, plynové zbraně (slzné), pouzdra na pušky, pušky, pyrotechnické výrobky, revolvery, rozbušky, slzotvorné zbraně, sportovní střelné zbraně, vzduchové pistole (zbraně); (14) amulety (šperky), brože, hodinky, spony a jehlice do kravaty, manžetové knoflíky, medaile, medailony (šperky), měděné žetony, mince, nádobí stříbrné, nádobí z drahých kovů, náramky, náušnice, odznaky z drahých kovů, ozdobné jehlice, ozdoby (šperky), prsteny, pozlacené výrobky, špendlíky (šperky), špendlíky do kravaty, umělecká díla z drahých kovů; (16) papír, lepenka a



výrobky z těchto materiálů, které nejsou zařazeny do jiných tříd, tiskárenské výrobky, fotografie, papírenské zboží, učební a vyučovací pomůcky s výjimkou přístrojů, plastické obaly spadající do této třídy, štočky, kancelářské, reklamní a propagační výrobky z papíru, blahopřání, blahopřání hudební, bloky (papírné výrobky), brožury, desky (papírné výrobky), dopisní papír, etikety s výjimkou textilních, formuláře, fotografie, grafické reprodukce, grafické znaky (pro kopírování), grafiky, gumy na mazání, kancelářské potřeby s výjimkou nábytku, karty, knihy, výrobky z lepenky, lepty, lístky, mapy, nálepky (lepící pásky) pro kancelářské použití nebo pro domácnost, noviny, nože na papír (kancelářské potřeby), obálky (papírné výrobky), obaly na spisy, oběžníky, obtisky, oznámení, papír dopisní, papírové ubrousky, páska lepící (papírenské výrobky), pastelky, pečete, periodika, plakáty, psací podložky, podušky na razítkování, pohlednice, praporky papírové, pravítka, prospekty, příručky, publikace, razítka, ročenky, samolepky (papírné výrobky), štítky pro adresy, těžítka, tikety, tiskopisy, záložky do knih, zpěvníky; (18) kůže, imitace kůže, výrobky z těchto materiálů spadající do této třídy, kufry a zavazadla, deštníky, slunečníky, hole, aktovky, batohy, brašny, klíčenky (kožené galanterie), kožené krabice na klobouky, náhubky, nášivky v rámci této třídy, obaly na oděvy (cestovní), pásky (kožené), peněženky, postroje pro zvířata, ruksaky, řemínky (kožené), sáčky jako obaly (kožené); (21) sklo, porcelán a výrobky z nich; (24) propagační a reklamní výrobky z tkaniny a textilií; (25) oděvy, obuv, kloboučnické zboží, baret, bundy, čapky, klobouky, čelenky, čepice, kabáty, kalhoty, kapuce, kombinézy, kostýmy, obleky, košile, oblečení, pláštěnky, ponožky, prádlo, pulovry, punčocháče, rukavice, saka, uniformy, svetry, bundy sportovní, šály; (26) vyšivky, knoflíky, špendlíky; (28) hry, hračky, vánoční ozdoby, autička, autička na hrani, automobilové modely zmenšené, hry společenské, loutky, míče; (29) mandle zpracované; (30) cukr, cukrovinky, bonbóny, čaj, čokoláda, nápoje kávové, kakaové, čokoládové, nápoje na bázi čaje, přísady do nápojů, jiné než esence, zvýšačky; (31) mandle (ovoce); (32) minerální vody, nealkoholické nápoje, nápoje, šťávy ovocné, sirupy; (34) zápalky, křesadla, tabatěrky; (35) propagační činnost, reklama, obchodní administrativa, kancelářské práce, nábor zaměstnanců, personální poradenství, počítačové databáze (překlad a systematizace informací do -), poradenství odborné obchodní, personální, při vedení podniků, v obchodní činnosti a podnikové (obchodní management), průzkum trhu, průzkum veřejného mínění, příprava mezd a výplatních listin, reklama (propagace), pronájem, aktualizování, zasílání a rozšiřování reklamních materiálů zákazníkům (letáky, prospekty, tisky, vzorky), sekretářské služby, správa hotelů, styky s veřejností, televizní reklama, testování (psychologické) pro výběr zaměstnanců, venkovní reklama; (36) správa, správa majetku, správa nemovitostí; (38) spoje (komunikace), poskytování a zprostředkování informací prostřednictvím sítí elektronických komunikací, elektronická pošta, komunikace (telefonní), mobilní telefony (komunikace), počítačová komunikace, posílání zpráv, přenos faxem, přenos zpráv a obrázků pomocí počítačů, telefonické služby, telekonference; (39) doprava, doručovací služby, kurýrské služby, pronájem parkovacích ploch, přeprava; (41) výchova, vzdělávání, sportovní a kulturní aktivity, internátní školy, organizování a vedení konferencí, provozování muzea, školení (pořádání a řízení), školení, vyučování, školská, tělesná výchova, výcvik, vydávání elektronických knih a časopisů on-line, vydávání knih, vyučování, živá vystoupení, vydavatelská a nakladatelská činnost; (42) vědecké a technologické služby a související výzkum a projektování, analytické a výzkumné služby, navrhování a vývoj počítačového hardwaru a softwaru, aktualizace počítačových programů, analýzy chemické, expertízy, fyzikální výzkum, hosting webových stránek, chemický výzkum, instalace počítačových programů, inženýrské práce (expertízy), ověřování pravosti uměleckých děl, výzkum (biologický), výzkum (geologický), výzkum bakteriologický, výzkum v oblasti kosmetiky, výzkum v oboru strojírenství, webové stránky (tvorba a správa), zkoušky materiálů; (43) služby zajišťující stravování a nápoje, dočasné ubytování, bufety, hotelové služby, hotely, jídelny a závodní jídelny, prázdninové tábory (ubytovací služby), provoz hotelového ubytování, provozování kempů, restaurace; (45) právní služby, pátrání, bezpečnostní služby pro ochranu majetku a jednotlivců, bezpečnost, detektivní kanceláře, kontrola pro bezpečnostní účely, kontrola zavazadel pro bezpečnostní účely, pátrání po nezvěstných osobách, strážní hlídka, vyhledávání informací v oblasti bezpečnosti a o předcích osob, zajišťování ochrany osob, ostraha a ochrana majetku, doprovod, hlídání noční služba, osobní strážce, poradenství v oblasti bezpečnosti, strážní hlídka, ochrana bezpečnosti osob a majetku a veřejného pořádku, předcházení trestné činnosti, zabezpečování úkolů na úseku vnitřního pořádku a bezpečnosti.

(511) 6, 8, 9, 12, 13, 14, 16, 18, 21, 24, 25, 26, 28, 29, 30, 31, 32, 34, 35, 36, 38, 39, 41, 42, 43, 45

(210) O-480100

(111) **318292**  
(220) 12.10.2010  
(151) 01.06.2011  
(540)



(730) Česká republika - Ministerstvo vnitra, Nad Štolou 3, Praha 7, 17034, CZ

(510) (6) reklamní a propagační výrobky kovové, botičky kovové na znehybnění kol automobilů, desky pamětní kovové, dopravní značky kovové (s výjimkou světelných a mechanických), držadla kovová, držadla nožů kovová, hřebíky, identifikační štítky kovové, parkovací konstrukce pro jízdní kola, klíče, kontejnery kovové, lahve na stlačený plyn kovové, kovové nádoby (jako obal), poštovní schránky kovové, pouta, reklamní sloupky kovové, sošky z obecných kovů; (8) nářadí a nástroje s ručním pohonem, nože, vidličky a lžice, sečné zbraně, břitvy, bodáky, čepele, dýky, mačety, meče, obušky, otvíráky (neelektrické), policejní obušky, přístroje, šavle, zbraně sečné a bodné; (9) potápěčské masky, potápěčské oděvy, potápěčské přístroje, potápěčské rukavice, pravítka (měřicí nástroje), prevence dopravních nehod (odrazové nášivky na oděvy), přílby ochranné, radary, radiotelefonní zařízení, rychloměry, tachometry, měřiče rychlosti, signalizační zařízení v případě požáru, simulátory řízení a ovládání vozidel, snímáče obrazu, skenery, světelná signalizace, blikáče, měřiče vzdálenosti pro vozidla, ukazovátka (světelná elektronická), vysílací zařízení, vysílačky, záchranné přístroje a vybavení, záchranné pásy, záchranné vesty, zaměřovací dalekohledy, teleskopy pro střelné zbraně; (12) vozidla, dopravní prostředky pozemní, vzdušné nebo vodní, auta, autobusy, automobily, balóny, bezpečnostní pásy pro sedadla vozidel, bezpečnostní sedačky pro děti (automobilové), čluny, dálkově řízená vozidla (jiná než hračky), elektromobily, houkačky pro vozidla, jízdní kola, letadla, lodě, motocykly, nákladní auta, padáky, poplašná zabezpečovací zařízení pro vozidla, přívěsný obytný vůz, přívěsy (za vozidla), sportovní auta; (13) střelné zbraně, střelivo (munice) a střely, výbušniny, ohňostroje, kulometry, lovecké střelné zbraně, lučičky spouští zbraní a pušek, mířidla, hledáčky střelných zbraní, munice pro střelné zbraně, munice, střelivo, nábojnice, náboje, nábojnicové pouzdro, nárameníky na zbraně, pažby, pistole (zbraně), plničky nábojnic, plynové zbraně (slzné), pouzdra na pušky, pušky, pyrotechnické výrobky, revolvery, rozbušky, slzotvorné zbraně, sportovní střelné zbraně, vzduchové pistole (zbraně); (14) amulety (šperky), brože, hodinky, spony a jehlice do kravaty, manžetové knoflíky, medaile, medailony (šperky), měděné žetony, mince, nádoby stříbrné, nádoby z drahých kovů, náramky, náušnice, odznaky z drahých kovů, ozdobné jehlice, ozdoby (šperky), prsteny, pozlacené výrobky, špendlíky (šperky), špendlíky do kravaty, umělecká díla z drahých kovů; (16) papír, lepenka a výrobky z těchto materiálů, které nejsou zařazeny do jiných tříd, tiskárenské výrobky, fotografie, papírenské zboží, učební a vyučovací pomůcky s výjimkou přístrojů, plastické obaly spadající do této třídy, štočky, kancelářské, reklamní a propagační výrobky z papíru, blahopřání, blahopřání hudební, bloky (papírné výrobky), brožury, desky (papírné výrobky), dopisní papír, etikety s výjimkou textilních, formuláře, fotografie, grafické reprodukce, grafické znaky (pro kopírování), grafiky, gumy na mazání, kancelářské potřeby s výjimkou nábytku, karty, knihy, výrobky z lepenky, lepty, lístky, mapy, nálepky (lepící pásky) pro kancelářské použití nebo pro domácnost, noviny, nože na papír (kancelářské potřeby), obálky (papírné výrobky), obaly na spisy, oběžníky, obtisky, oznámení, papír dopisní, papírové ubrousky, páska lepící (papírenské výrobky), pastelky, pečete, periodika, plakáty, psací podložky, podušky na razítkování, pohlednice, praporky papírové, pravítka, prospekty, příručky, publikace, razítka, ročenky, samolepky (papírné výrobky), štítky pro adresy, těžítka, tikety, tiskopisy, záložky do knih, zpěvníky; (18) kůže, imitace kůže, výrobky z těchto materiálů spadající do této třídy, kufry a zavazadla, deštníky, slunečníky, hole, aktovky, batohy, brašny, klíčenky (kožené galanterie), kožené krabice na klobouky, náhubky, nášivky v rámci této třídy, obaly na oděvy (cestovní), pásky (kožené), peněženky, postroje pro zvířata, ruksaky, řemínky (kožené), sáčky jako obaly (kožené); (21)



sklo, porcelán a výrobky z nich; (24) propagační a reklamní výrobky z tkaniny a textilií; (25) oděvy, obuv, kloboučnické zboží, barety, bundy, čapky, klobouky, čelenky, čepice, kabáty, kalhoty, kapuce, kombinézy, kostýmy, obleky, košile, oblečení, pláštěnky, ponožky, prádlo, pulovry, punčocháče, rukavice, saka, uniformy, svetry, bundy sportovní, šály; (26) výšivky, knoflíky, špendlíky; (28) hry, hračky, vánoční ozdoby, autička, autička na hraní, automobilové modely zmenšené, hry společenské, loutky, míče; (29) mandle zpracované; (30) cukr, cukrovinky, bonbóny, čaj, čokoláda, nápoje kávové, kakaové, čokoládové, nápoje na bázi čaje, přísady do nápojů, jiné než esence, žvýkačky; (31) mandle (ovoce); (32) minerální vody, nealkoholické nápoje, nápoje, šťávy ovocné, sirupy; (34) zápalky, křesadla, tabatěrky; (35) propagační činnost, reklama, obchodní administrativní práce, kancelářské práce, nábor zaměstnanců, personální poradenství, počítačové databáze (překlad a systematizace informací do -), poradenství odborné obchodní, personální, při vedení podniků, v obchodní činnosti a podnikové (obchodní management), průzkum trhu, průzkum veřejného mínění, příprava mezd a výplatních listin, reklama (propagace), pronájem, aktualizování, zaslání a rozšiřování reklamních materiálů zákazníkům (letáky, prospekty, tisky, vzorky), sekretářské služby, správa hotelů, styky s veřejností, televizní reklama, testování (psychologické) pro výběr zaměstnanců, venkovní reklama; (36) správa, správa majetku, správa nemovitostí; (38) spoje (komunikace), poskytování a zprostředkování informací prostřednictvím sítí elektronických komunikací, elektronická pošta, komunikace (telefonní), mobilní telefony (komunikace), počítačová komunikace, posílání zpráv, přenos faxem, přenos zpráv a obrázků pomocí počítačů, telefonické služby, telekonference; (39) doprava, doručovací služby, kurýrské služby, pronájem parkovacích ploch, přeprava; (41) výchova, vzdělávání, sportovní a kulturní aktivity, internátní školy, organizování a vedení konferencí, provozování muzea, školení (pořádání a řízení), školení, vyučování, školství, tělesná výchova, výcvik, vydávání elektronických knih a časopisů on-line, vydávání knih, vyučování, živá vystoupení, vydavatelská a nakladatelská činnost; (42) vědecké a technologické služby a související výzkum a projektování, analytické a výzkumné služby, navrhování a vývoj počítačového hardwaru a softwaru, aktualizace počítačových programů, analýzy chemické, expertízy, fyzikální výzkum, hosting webových stránek, chemický výzkum, instalace počítačových programů, inženýrské práce (expertízy), ověřování pravosti uměleckých děl, výzkum (biologický), výzkum (geologický), výzkum bakteriologický, výzkum v oblasti kosmetiky, výzkum v oboru strojírenství, webové stránky (tvorba a správa), zkoušky materiálů; (43) služby zajišťující stravování a nápoje, dočasné ubytování, bufety, hotelové služby, hotely, jídelny a závodní jídelny, prázdninové tábory (ubytovací služby), provoz hotelového ubytování, provozování kempů, restaurace; (45) právní služby, pátrání, bezpečnostní služby pro ochranu majetku a jednotlivců, bezpečnost, detektivní kanceláře, kontrola pro bezpečnostní účely, kontrola zavazadel pro bezpečnostní účely, pátrání po nezvěstných osobách, strážní hlídka, vyhledávání informací v oblasti bezpečnosti a o předcích osob, zajišťování ochrany osob, ostraha a ochrana majetku, doprovod, hlídka noční služba, osobní strážce, poradenství v oblasti bezpečnosti, strážní hlídka, ochrana bezpečnosti osob a majetku a veřejného pořádku, předcházení trestné činnosti, zabezpečování úkolů na úseku vnitřního pořádku a bezpečnosti.

(511) 6, 8, 9, 12, 13, 14, 16, 18, 21, 24, 25, 26, 28, 29, 30, 31, 32, 34, 35, 36, 38, 39, 41, 42, 43, 45

(210) O-480101

(111) **318293**

(220) 12.10.2010

(151) 01.06.2011

(540)



(730) **Česká republika - Ministerstvo vnitra**, Nad Štolou 3, Praha 7, 17034, CZ

(510) (6) reklamní a propagační výrobky kovové, botičky kovové na znehybnění kol automobilů, desky pamětní kovové, dopravní značky kovové (s

výjimkou světelných a mechanických), držadla kovová, držadla nožů kovová, hřebíky, identifikační štítky kovové, parkovací konstrukce pro jízdní kola, klíče, kontejnery kovové, lahve na stlačený plyn kovové, kovové nádoby (jako obal), poštovní schránky kovové, pouta, reklamní sloupy kovové, sošky z obecných kovů; (8) nářadí a nástroje s ručním pohonem, nože, vidličky a lžíce, sečné zbraně, břitvy, bodáky, čepele, dýky, mačety, meče, obušky, otvíráky (neelektrické), policejní obušky, přístroje, šavle, zbraně sečné a bodné; (9) potápěčské masky, potápěčské oděvy, potápěčské přístroje, potápěčské rukavice, pravítka (měřicí nástroje), prevence dopravních nehod (odrazové nášivky na oděvy), přílby ochranné, radary, radiotelefonní zařízení, rychloměry, tachometry, měřiče rychlosti, signalizační zařízení v případě požáru, simulátory řízení a ovládání vozidel, snímače obrazu, skenery, světelná signalizace, blikáče, měřiče vzdálenosti pro vozidla, ukazovátka (světelná elektronická), vysílací zařízení, vysílačky, záchranné přístroje a vybavení, záchranné pásy, záchranné vesty, zaměřovací dalekohledy, teleskopy pro střelné zbraně; (12) vozidla, dopravní prostředky pozemní, vzdušné nebo vodní, auta, autobusy, automobily, balóny, bezpečnostní pásy pro sedadla vozidel, bezpečnostní sedačky pro děti (automobilové), čluny, dálkově řízená vozidla (jiná než hračky), elektromobily, houkačky pro vozidla, jízdní kola, letadla, lodě, motocykly, nákladní auta, padáky, poplašná zabezpečovací zařízení pro vozidla, přívěsný obytný vůz, přívěsy (za vozidla), sportovní auta; (13) střelné zbraně, střelivo (munice) a střely, výbušniny, ohňostroje, kulometry, lovecké střelné zbraně, lučičky spouští zbraní a pušek, mířidla, hledáčky střelných zbraní, munice pro střelné zbraně, munice, střelivo, nábojnice, náboje, nábojnicové pouzdro, nárameníky na zbraně, pažby, pistole (zbraně), plničky nábojnic, plynové zbraně (slzné), pouzdra na pušky, pušky, pyrotechnické výrobky, revolvery, rozbušky, slzotvorné zbraně, sportovní střelné zbraně, vzduchové pistole (zbraně); (14) amulety (šperky), brože, hodinky, spony a jehlice do kravaty, manžetové knoflíky, medaile, medailony (šperky), měděné žetony, mince, nádobí stříbrné, nádoby z drahých kovů, náramky, náušnice, odznaky z drahých kovů, ozdobné jehlice, ozdoby (šperky), prsteny, pozlacené výrobky, špendlíky (šperky), špendlíky do kravaty, umělecká díla z drahých kovů; (16) papír, lepenka a výrobky z těchto materiálů, které nejsou zařazeny do jiných tříd, tiskárenské výrobky, fotografie, papírenské zboží, učební a vyučovací pomůcky s výjimkou přístrojů, plastické obaly spadající do této třídy, štočky, kancelářské, reklamní a propagační výrobky z papíru, blahopřání, blahopřání hudební, bloky (papírnické výrobky), brožury, desky (papírnické výrobky), dopisní papír, etikety s výjimkou textilních, formuláře, fotografie, grafické reprodukce, grafické znaky (pro kopírování), grafiky, gummy na mazání, kancelářské potřeby s výjimkou nábytku, karty, knihy, výrobky z lepenky, lepty, listky, mapy, nálepky (lepící pásy) pro kancelářské použití nebo pro domácí, noviny, nože na papír (kancelářské potřeby), obálky (papírnické výrobky), obaly na spisy, oběžníky, obtisky, oznámení, papír dopisní, papírové ubrousky, páska lepící (papírenské výrobky), pastelky, pečeti, periodika, plakáty, psací podložky, podušky na razítkování, pohlednice, praporky papírové, pravítka, prospekty, příručky, publikace, razítka, ročenky, samolepky (papírnické výrobky), štítky pro adresy, těžítka, tikety, tiskopisy, záložky do knih, zpěvníky; (18) kůže, imitace kůže, výrobky z těchto materiálů spadající do této třídy, kufry a zavazadla, deštníky, slunečníky, hole, aktovek, batohy, brašny, klíčenky (kožené galanterie), kožené krabice na klobouky, náhubky, nášivky v rámci této třídy, obaly na oděvy (cestovní), pásy (kožené), peněženky, postroje pro zvířata, ruksaky, řemínky (kožené), sáčky jako obaly (kožené); (21) sklo, porcelán a výrobky z nich; (24) propagační a reklamní výrobky z tkaniny a textilií; (25) oděvy, obuv, kloboučnické zboží, barety, bundy, čapky, klobouky, čelenky, čepice, kabáty, kalhoty, kapuce, kombinézy, kostýmy, obleky, košile, oblečení, pláštěnky, ponožky, prádlo, pulovry, punčocháče, rukavice, saka, uniformy, svetry, bundy sportovní, šály; (26) výšivky, knoflíky, špendlíky; (28) hry, hračky, vánoční ozdoby, autička, autička na hraní, automobilové modely zmenšené, hry společenské, loutky, míče; (29) mandle zpracované; (30) cukr, cukrovinky, bonbóny, čaj, čokoláda, nápoje kávové, kakaové, čokoládové, nápoje na bázi čaje, přísady do nápojů, jiné než esence, žvýkačky; (31) mandle (ovoce); (32) minerální vody, nealkoholické nápoje, nápoje, šťávy ovocné, sirupy; (34) zápalky, křesadla, tabatěrky; (35) propagační činnost, reklama, obchodní administrativní práce, kancelářské práce, nábor zaměstnanců, personální poradenství, počítačové databáze (překlad a systematizace informací do -), poradenství odborné obchodní, personální, při vedení podniků, v obchodní činnosti a podnikové (obchodní management), průzkum trhu, průzkum veřejného mínění, příprava mezd a výplatních listin, reklama (propagace), pronájem, aktualizování, zaslání a rozšiřování reklamních materiálů zákazníkům (letáky, prospekty, tisky, vzorky), sekretářské služby, správa hotelů, styky s veřejností, televizní reklama, testování (psychologické) pro výběr zaměstnanců, venkovní reklama; (36) správa, správa majetku, správa

- nemovitosti; (38) spoje (komunikace), poskytování a zprostředkování informací prostřednictvím sítí elektronických komunikací, elektronická pošta, komunikace (telefonní), mobilní telefony (komunikace), počítačová komunikace, posílání zpráv, přenos faxem, přenos zpráv a obrázků pomocí počítačů, telefonické služby, telekonference; (39) doprava, doručovací služby, kurýrské služby, pronájem parkovacích ploch, přeprava; (41) výchova, vzdělávání, sportovní a kulturní aktivity, internátní školy, organizování a vedení konferencí, provozování muzea, školení (pořádání a řízení), školení, vyučování, školství, tělesná výchova, výcvik, vydávání elektronických knih a časopisů on-line, vydávání knih, vyučování, živá vystoupení, vydavatelská a nakladatelská činnost; (42) vědecké a technologické služby a související výzkum a projektování, analytické a výzkumné služby, navrhování a vývoj počítačového hardwaru a softwaru, aktualizace počítačových programů, analýzy chemické, expertízy, fyzikální výzkum, hosting webových stránek, chemický výzkum, instalace počítačových programů, inženýrské práce (expertízy), ověřování pravosti uměleckých děl, výzkum (biologický), výzkum (geologický), výzkum bakteriologický, výzkum v oblasti kosmetiky, výzkum v oboru strojírenství, webové stránky (tvorba a správa), zkoušky materiálů; (43) služby zajišťující stravování a nápoje, dočasné ubytování, bufety, hotelové služby, hotely, jídelny a závodní jídelny, prázdninové tábory (ubytovací služby), provoz hotelového ubytování, provozování kempů, restaurace; (45) právní služby, pátrání, bezpečnostní služby pro ochranu majetku a jednotlivců, bezpečnost, detektivní kanceláře, kontrola pro bezpečnostní účely, kontrola zavazadel pro bezpečnostní účely, pátrání po nezvěstných osobách, strážní hlídka, vyhledávání informací v oblasti bezpečnosti a o předcích osob, zajišťování ochrany osob, ostraha a ochrana majetku, doprovod, hlídka noční služba, osobní strážce, poradenství v oblasti bezpečnosti, strážní hlídka, ochrana bezpečnosti osob a majetku a veřejného pořádku, předcházení trestné činnosti, zabezpečování úkolů na úseku vnitřního pořádku a bezpečnosti.
- (511) 6, 8, 9, 12, 13, 14, 16, 18, 21, 24, 25, 26, 28, 29, 30, 31, 32, 34, 35, 36, 38, 39, 41, 42, 43, 45
- (210) O-480102

(111) **318294**  
(220) 12.10.2010  
(151) 01.06.2011  
(540)



- (730) Česká republika - Ministerstvo vnitra, Nad Štolou 3, Praha 7, 17034, CZ
- (510) (6) reklamní a propagační výrobky kovové, botičky kovové na znehynění kol automobilů, desky pamětní kovové, dopravní značky kovové (s výjimkou světelných a mechanických), držadla kovová, držadla nožů kovová, hřebíky, identifikační štítky kovové, parkovací konstrukce pro jízdní kola, klíče, kontejnery kovové, lahve na stlačený plyn kovové, kovové nádoby (jako obal), poštovní schránky kovové, pouta, reklamní sloupky kovové, sošky z obecných kovů; (8) nářadí a nástroje s ručním pohonem, nože, vidličky a lžice, sečné zbraně, břitvy, bodáky, čepele, dýky, mačety, meče, obušky, otvíráky (neelektrické), policejní obušky, přístroje, šavle, zbraně sečné a bodné; (9) potápěčské masky, potápěčské oděvy, potápěčské přístroje, potápěčské rukavice, pravítka (měřicí nástroje), prevence dopravních nehod (odrazové nášivky na oděvy), přílby ochranné, radary, radiotelefonní zařízení, rychloměry, tachometry, měřiče rychlosti, signalizační zařízení v případě požáru, simulátory řízení a ovládání vozidel, snímače obrazu, skenery, světelná signalizace, blikáče, měřiče vzdálenosti pro vozidla, ukazovátka (světelná elektronická), vysílací zařízení, vysílačky, záchranné přístroje a vybavení, záchranné pásy, záchranné vesty, zaměřovací dalekohledy, teleskopy pro střelné zbraně; (12) vozidla, dopravní prostředky pozemní, vzdušné nebo vodní, auta, autobusy, automobily, balóny, bezpečnostní pásy pro sedadla vozidel, bezpečnostní sedačky pro děti (automobilové), čluny, dálkově řízená vozidla (jiná než hračky), elektromobily, houkačky pro vozidla, jízdní kola, letadla, lodě, motocykly, nákladní auta, padáky, poplašná zabezpečovací zařízení pro

vozidla, přívěsný obytný vůz, přívěsy (za vozidla), sportovní auta; (13) střelné zbraně, střelivo (munice) a střely, výbušniny, ohňostroje, kulometry, lovecké střelné zbraně, lučičky spouští zbraní a pušek, mířidla, hledáčky střelných zbraní, munice pro střelné zbraně, munice, střelivo, nábojnice, náboje, nábojnicové pouzdro, nárameníky na zbraně, pažby, pistole (zbraně), plničky nábojnic, plynové zbraně (slzné), pouzdra na pušky, pušky, pyrotechnické výrobky, revolvery, rozbušky, slzotvorné zbraně, sportovní střelné zbraně, vzduchové pistole (zbraně); (14) amulety (šperky), brože, hodinky, spony a jehlice do kravaty, manžetové knoflíky, medaile, medailony (šperky), měděné žetony, mince, nádoby stříbrné, nádoby z drahých kovů, náramky, náušnice, odznaky z drahých kovů, ozdobné jehlice, ozdoby (šperky), prsteny, pozlacené výrobky, špendlíky (šperky), špendlíky do kravaty, umělecká díla z drahých kovů; (16) papír, lepenka a výrobky z těchto materiálů, které nejsou zařazeny do jiných tříd, tiskárenské výrobky, fotografie, papírenské zboží, učební a vyučovací pomůcky s výjimkou přístrojů, plastické obaly spadající do této třídy, štočky, kancelářské, reklamní a propagační výrobky z papíru, blahopřání, blahopřání hudební, bloky (papírné výrobky), brožury, desky (papírné výrobky), dopisní papír, etikety s výjimkou textilních, formuláře, fotografie, grafické reprodukcce, grafické znaky (pro kopírování), grafiky, gummy na mazání, kancelářské potřeby s výjimkou nábytku, karty, knihy, výrobky z lepenky, lepty, listy, mapy, nálepky (lepící pásy) pro kancelářské použití nebo pro domácnost, noviny, nože na papír (kancelářské potřeby), obálky (papírné výrobky), obaly na spisy, oběžníky, obtisky, oznámení, papír dopisní, papírové ubrousky, páska lepící (papírenské výrobky), pastelky, pečete, periodika, plakáty, psací podložky, poudušky na razítkování, pohlednice, praporek papírové, pravítka, prospekty, příručky, publikace, razítka, ročenky, samolepky (papírné výrobky), štítky pro adresy, těžítka, tikety, tiskopisy, záložky do knih, zpěvníky; (18) kůže, imitace kůže, výrobky z těchto materiálů spadající do této třídy, kufry a zavazadla, deštníky, slunečníky, hole, aktovky, batohy, brašny, klíčenky (kožená galanterie), kožené krabice na klobouky, náhubky, nášivky v rámci této třídy, obaly na oděvy (cestovní), pásy (kožené), peněženky, postroje pro zvířata, ruksaky, řemínky (kožené), sáčky jako obaly (kožené); (21) sklo, porcelán a výrobky z nich; (24) propagační a reklamní výrobky z tkaniny a textilií; (25) oděvy, obuv, kloboučnické zboží, barety, bundy, čapky, klobouky, čelenky, čepice, kabáty, kalhoty, kapuce, kombinézy, kostýmy, obleky, košile, oblečení, pláštěnky, ponožky, prádlo, pulovry, punčocháče, rukavice, saka, uniformy, svetry, bundy sportovní, šály; (26) výšivky, knoflíky, špendlíky; (28) hry, hračky, vánoční ozdoby, autička, autička na hraní, automobilové modely zmenšené, hry společenské, loutky, míče; (29) mandle zpracované; (30) cukr, cukrovinky, bonbóny, čaj, čokoláda, nápoje kávové, kakaové, čokoládové, nápoje na bázi čaje, přísady do nápojů, jiné než esence, žvýkačky; (31) mandle (ovoce); (32) minerální vody, nealkoholické nápoje, nápoje, šťávy ovocné, sirupy; (34) zápalky, křesadla, tabatěrky; (35) propagační činnost, reklama, obchodní administrativa, kancelářské práce, nábor zaměstnanců, personální poradenství, počítačové databáze (překlad a systematizace informací do -), poradenství odborné obchodní, personální, při vedení podniků, v obchodní činnosti a podnikové (obchodní management), průzkum trhu, průzkum veřejného mínění, příprava mezd a výplatních listin, reklama (propagace), pronájem, aktualizování, zaslání a rozšiřování reklamních materiálů zákazníkům (letáky, prospekty, tisky, vzorky), sekretářské služby, správa hotelů, styky s veřejností, televizní reklama, testování (psychologické) pro výběr zaměstnanců, venkovní reklama; (36) správa, správa majetku, správa nemovitostí; (38) spoje (komunikace), poskytování a zprostředkování informací prostřednictvím sítí elektronických komunikací, elektronická pošta, komunikace (telefonní), mobilní telefony (komunikace), počítačová komunikace, posílání zpráv, přenos faxem, přenos zpráv a obrázků pomocí počítačů, telefonické služby, telekonference; (39) doprava, doručovací služby, kurýrské služby, pronájem parkovacích ploch, přeprava; (41) výchova, vzdělávání, sportovní a kulturní aktivity, internátní školy, organizování a vedení konferencí, provozování muzea, školení (pořádání a řízení), školení, vyučování, školství, tělesná výchova, výcvik, vydávání elektronických knih a časopisů on-line, vydávání knih, vyučování, živá vystoupení, vydavatelská a nakladatelská činnost; (42) vědecké a technologické služby a související výzkum a projektování, analytické a výzkumné služby, navrhování a vývoj počítačového hardwaru a softwaru, aktualizace počítačových programů, analýzy chemické, expertízy, fyzikální výzkum, hosting webových stránek, chemický výzkum, instalace počítačových programů, inženýrské práce (expertízy), ověřování pravosti uměleckých děl, výzkum (biologický), výzkum (geologický), výzkum bakteriologický, výzkum v oblasti kosmetiky, výzkum v oboru strojírenství, webové stránky (tvorba a správa), zkoušky materiálů; (43) služby zajišťující stravování a nápoje, dočasné ubytování, bufety, hotelové služby, hotely, jídelny a závodní jídelny, prázdninové tábory (ubytovací služby), provoz

hotelového ubytování, provozování kempů, restaurace; (45) právní služby, pátrání, bezpečnostní služby pro ochranu majetku a jednotlivců, bezpečnost, detektivní kanceláře, kontrola pro bezpečnostní účely, kontrola zavazadel pro bezpečnostní účely, pátrání po neznámých osobách, strážní hlídka, vyhledávání informací v oblasti bezpečnosti a o předcích osob, zajišťování ochrany osob, ostraha a ochrana majetku, doprovod, hlídací noční služba, osobní strážce, poradenství v oblasti bezpečnosti, strážní hlídka, ochrana bezpečnosti osob a majetku a veřejného pořádku, předcházení trestné činnosti, zabezpečování úkolů na úseku vnitřního pořádku a bezpečnosti.

(511) 6, 8, 9, 12, 13, 14, 16, 18, 21, 24, 25, 26, 28, 29, 30, 31, 32, 34, 35, 36, 38, 39, 41, 42, 43, 45

(210) O-480103

(111) **318295**

(220) 12.10.2010

(151) 01.06.2011

(540)



(730) **Česká republika - Ministerstvo vnitra**, Nad Štolou 3, Praha 7, 17034, CZ

(510) (6) reklamní a propagační výrobky kovové, botičky kovové na znehybnění kol automobilů, desky pamětní kovové, dopravní značky kovové (s výjimkou světelných a mechanických), držadla kovová, držadla nožů kovová, identifikační štítky kovové, parkovací konstrukce pro jízdní kola, klíče, kontejnery kovové, lahve na stlačený plyn kovové, kovové nádoby (jako obal), poštovní schránky kovové, pouta, reklamní sloupky kovové, sošky z obecných kovů; (8) nářadí a nástroje s ručním pohonem, nože, vidličky a lžíce, sečné zbraně, břitvy, bodáky, čepele, dýky, mačety, meče, obušky, otvíráky (neelektrické), policejní obušky, přibory, šavle, zbraně sečné a bodné; (9) potápěčské masky, potápěčské oděvy, potápěčské přístroje, potápěčské rukavice, pravítka (měřicí nástroje), prevence dopravních nehod (odrazové nášivky na oděvy), přílby ochranné, radary, radiotelefonní zařízení, rychloměry, tachometry, měřiče rychlosti, signalizační zařízení v případě požáru, simulátory řízení a ovládání vozidel, snímače obrazu, skenery, světelná signalizace, blikáče, měřiče vzdálenosti pro vozidla, ukazovátka (světelná elektronická), vysílací zařízení, vysílačky, záchranné přístroje a vybavení, záchranné pásy, záchranné vesty, zaměřovací dalekohledy, teleskopy pro střelné zbraně; (12) vozidla, dopravní prostředky pozemní, vzdušné nebo vodní, auta, autobusy, automobily, balóny, bezpečnostní pásy pro sedadla vozidel, bezpečnostní sedačky pro děti (automobilové), čluny, dálkově řízená vozidla (jiná než hračky), elektromobily, houkačky pro vozidla, jízdní kola, letadla, lodě, motocykly, nákladní auta, padáky, poplašná zabezpečovací zařízení pro vozidla, přívěsný obytný vůz, přívěsy (za vozidla), sportovní auta; (13) střelné zbraně, střelivo (munice) a střely, výbušniny, ohňostroje, kulometry, lovecké střelné zbraně, lučičky spouští zbraní a pušek, mířidla, hledáčky střelných zbraní, munice pro střelné zbraně, munice, střelivo, nábojnice, náboje, nábojnicové pouzdro, nárameníky na zbraně, pažby, pistole (zbraně), plničky nábojnic, plynové zbraně (slzné), pouzdra na pušky, pušky, pyrotechnické výrobky, revolvery, rozbušky, slzotvorné zbraně, sportovní střelné zbraně, vzduchové pistole (zbraně); (14) amulety (šperky), brože, hodinky, spony a jehlice do kravaty, maňetkové knoflíky, medaile, medailony (šperky), měděné žetony, mince, nádobí stříbrné, nádobí z drahých kovů, náramky, náušnice, odznaky z drahých kovů, ozdobné jehlice, ozdoby (šperky), prsteny, pozlacené výrobky, špendlíky (šperky), špendlíky do kravaty, umělecká díla z drahých kovů; (16) papír, lepenka a výrobky z těchto materiálů, které nejsou zařazeny do jiných tříd, tiskárenské výrobky, fotografie, papírenské zboží, učební a vyučovací pomůcky s výjimkou přístrojů, plastické obaly spadající do této třídy, štočky, kancelářské, reklamní a propagační výrobky z papíru, blahopřání, blahopřání hudební, bloky (papírníkové výrobky), brožury, desky (papírníkové výrobky), dopisní papír, etikety s výjimkou textilních, formuláře, fotografie, grafické reprodukce, grafické znaky (pro kopírování), grafiky, gummy na mazání, kancelářské potřeby s výjimkou nábytku, karty,

knihy, výrobky z lepenky, lepty, listky, mapy, nálepky (lepící pásy) pro kancelářské použití nebo pro domácnost, noviny, nože na papír (kancelářské potřeby), obálky (papírníkové výrobky), obaly na spisy, oběžníky, obtisky, oznámení, papír dopisní, papírové ubrousky, páska lepící (papírenské výrobky), pastelky, pečeti, periodika, plakáty, psací podložky, podušky na razítkování, pohlednice, praporečky papírové, pravítka, prospekty, příručky, publikace, razítka, ročenky, samolepky (papírníkové výrobky), štítky pro adresy, těžítka, tikety, tiskopisy, záložky do knih, zpěvníky; (18) kůže, imitace kůže, výrobky z těchto materiálů spadající do této třídy, kufrы a zavazadla, deštníky, slunečníky, hole, aktovky, batohy, brašny, klíčenky (kožená galanterie), kožené krabice na klobouky, náhubky, nášivky v rámci této třídy, obaly na oděvy (cestovní), pásy (kožené), peněženky, postroje pro zvířata, ruksaky, řemínky (kožené), sáčky jako obaly (kožené); (21) sklo, porcelán a výrobky z nich; (24) propagační a reklamní výrobky z tkaniny a textilií; (25) oděvy, obuv, kloboučnické zboží, baret, bundy, čapky, klobouky, čelenky, čepice, kabáty, kalhoty, kapuce, kombinézy, kostýmy, obleky, košile, oblečení, pláštěnky, ponožky, prádlo, pulovry, punčocháče, rukavice, saka, uniformy, svetry, bundy sportovní, šály; (26) výšivky, knoflíky, špendlíky; (28) hry, hračky, vánoční ozdoby, autička, autička na hraní, automobilové modely zmenšené, hry společenské, loutky, míče; (29) mandle zpracované; (30) cukr, cukrovinky, bombóny, čaj, čokoláda, nápoje kávové, kakaové, čokoládové, nápoje na bázi čaje, přisady do nápojů, jiné než esence, žvýkačky; (31) mandle (ovoce); (32) minerální vody, nealkoholické nápoje, nápoje, šťávy ovocné, sirupy; (34) zápalky, křesadla, tabatěrky; (35) propagační činnost, reklama, obchodní administrativní, kancelářské práce, nábor zaměstnanců, personální poradenství, počítačové databáze (překlad a systematizace informací do -), poradenství odborné obchodní, personální, při vedení podniků, v obchodní činnosti a podnikové (obchodní management), průzkum trhu, průzkum veřejného mínění, příprava mezd a výplatních listin, reklama (propagace), pronájem, aktualizování, zasílání a rozšiřování reklamních materiálů zákazníkům (letáky, prospekty, tisky, vzorky), sekretářské služby, správa hotelů, styky s veřejností, televizní reklama, testování (psychologické) pro výběr zaměstnanců, venkovní reklama; (36) správa, správa majetku, správa nemovitostí; (38) spoje (komunikace), poskytování a zprostředkování informací prostřednictvím sítě elektronických komunikací, elektronická pošta, komunikace (telefonní), mobilní telefony (komunikace), počítačová komunikace, posílání zpráv, přenos faxem, přenos zpráv a obrázků pomocí počítačů, telefonické služby, telekonference; (39) doprava, doručovací služby, kurýrské služby, pronájem parkovacích ploch, přeprava; (41) výchova, vzdělávání, sportovní a kulturní aktivity, internátní školy, organizování a vedení konferencí, provozování muzea, školení (pořádání a řízení), školení, vyučování, školství, tělesná výchova, výcvik, vydávání elektronických knih a časopisů on-line, vydávání knih, vyučování, živá vystoupení, vydavatelská a nakladatelská činnost; (42) vědecké a technologické služby a související výzkum a projektování, analytické a výzkumné služby, navrhování a vývoj počítačového hardwaru a softwaru, aktualizace počítačových programů, analýzy chemické, expertízy, fyzikální výzkum, hosting webových stránek, chemický výzkum, instalace počítačových programů, inženýrské práce (expertízy), ověřování pravosti uměleckých děl, výzkum (biologický), výzkum (geologický), výzkum bakteriologický, výzkum v oblasti kosmetiky, výzkum v oboru strojírenství, webové stránky (tvorba a správa), zkoušky materiálů; (43) služby zajišťující stravování a nápoje, dočasné ubytování, bufety, hotelové služby, hotely, jídelny a závodní jídelny, prázdninové tábory (ubytovací služby), provoz hotelového ubytování, provozování kempů, restaurace; (45) právní služby, pátrání, bezpečnostní služby pro ochranu majetku a jednotlivců, bezpečnost, detektivní kanceláře, kontrola pro bezpečnostní účely, kontrola zavazadel pro bezpečnostní účely, pátrání po neznámých osobách, strážní hlídka, vyhledávání informací v oblasti bezpečnosti a o předcích osob, zajišťování ochrany osob, ostraha a ochrana majetku, doprovod, hlídací noční služba, osobní strážce, poradenství v oblasti bezpečnosti, strážní hlídka, ochrana bezpečnosti osob a majetku a veřejného pořádku, předcházení trestné činnosti, zabezpečování úkolů na úseku vnitřního pořádku a bezpečnosti.

(511) 6, 8, 9, 12, 13, 14, 16, 18, 21, 24, 25, 26, 28, 29, 30, 31, 32, 34, 35, 36, 38, 39, 41, 42, 43, 45

(210) O-480104

(111) **318296**  
(220) 12.10.2010  
(151) 01.06.2011  
(540)



(730) **Česká republika - Ministerstvo vnitra**, Nad Štolou 3, Praha 7, 17034, CZ

(510) (6) reklamní a propagační výrobky kovové, botičky kovové na znehybnění kol automobilů, desky pamětní kovové, dopravní značky kovové (s výjimkou světelných a mechanických), držadla kovová, držadla nožů kovová, hřebíky, identifikační štítky kovové, parkovací konstrukce pro jízdní kola, klíče, kontejnery kovové, lahve na stlačený plyn kovové, kovové nádoby (jako obal), poštovní schránky kovové, pouta, reklamní sloupky kovové, sošky z obecných kovů; (8) nářadí a nástroje s ručním pohonem, nože, vidličky a lžíce, sečné zbraně, břitvy, bodáky, čepele, dýky, mačety, meče, obušky, otvíráky (neelektrické), policejní obušky, přibory, šavle, zbraně sečné a bodné; (9) potápěčské masky, potápěčské oděvy, potápěčské přístroje, potápěčské rukavice, pravítka (měřicí nástroje), prevence dopravních nehod (odrazové nášivky na oděvy), přilby ochranné, radary, radiotelefonní zařízení, rychloměry, tachometry, měřiče rychlosti, signalizační zařízení v případě požáru, simulátory řízení a ovládání vozidel, snímače obrazu, skenery, světelná signalizace, blikáče, měřiče vzdálenosti pro vozidla, ukazovátka (světelná elektronická), vysílací zařízení, vysílačky, záchranné přístroje a vybavení, záchranné pásy, záchranné vesty, zaměřovací dalekohledy, teleskopy pro střelné zbraně; (12) vozidla, dopravní prostředky pozemní, vzdušné nebo vodní, auta, autobusy, automobily, balóny, bezpečnostní pásy pro sedadla vozidel, bezpečnostní sedačky pro děti (automobilové), čluny, dálkově řízená vozidla (jiná než hračky), elektromobily, houkačky pro vozidla, jízdní kola, letadla, lodě, motocykly, nákladní auta, padáky, poplašná zabezpečovací zařízení pro vozidla, přívěsný obytný vůz, přívěsy (za vozidla), sportovní auta; (13) střelné zbraně, střelivo (munice) a střely, výbušniny, ohňostroje, kulomety, lovecké střelné zbraně, lučičky spouští zbraní a pušek, miřidla, hledáčky střelných zbraní, munice pro střelné zbraně, munice, střelivo, nábojnice, náboje, nábojnicové pouzdro, nárameníky na zbraně, pažby, pistole (zbraně), plničky nábojnic, plynové zbraně (slzné), pouzdra na pušky, pušky, pyrotechnické výrobky, revolyvy, rozbušky, slzotvorné zbraně, sportovní střelné zbraně, vzduchové pistole (zbraně); (14) amulety (šperky), brože, hodinky, spony a jehlice do kravaty, manžetové knoflíky, medaile, medailony (šperky), měděné žetony, mince, nádoby stříbrné, nádoby z drahých kovů, náramky, náušnice, odznaky z drahých kovů, ozdobné jehlice, ozdoby (šperky), prsteny, pozlacené výrobky, špendlíky (šperky), špendlíky do kravat, umělecká díla z drahých kovů; (16) papír, lepenka a výrobky z těchto materiálů, které nejsou zařazeny do jiných tříd, tiskárenské výrobky, fotografie, papírenské zboží, učební a vyučovací pomůcky s výjimkou přístrojů, plastické obaly spadající do této třídy, štočky, kancelářské, reklamní a propagační výrobky z papíru, blahopřání, blahopřání hudební, bloky (papírnícké výrobky), brožury, desky (papírnícké výrobky), dopisní papír, etikety s výjimkou textilních, formuláře, fotografie, grafické reprodukcce, grafické znaky (pro kopírování), grafiky, gumy na mazání, kancelářské potřeby s výjimkou nábytku, karty, knihy, výrobky z lepenky, lepty, lístky, mapy, nálepky (lepící pásky) pro kancelářské použití nebo pro domácnost, noviny, nože na papír (kancelářské potřeby), obálky (papírnícké výrobky), obaly na spisy, oběžníky, obtisky, oznámení, papír dopisní, papírové ubrousky, páska lepící (papírenské výrobky), pastelky, pečete, periodika, plakáty, psací podložky, podušky na razítkování, pohlednice, praporky papírové, pravítka, prospekty, příručky, publikace, razítka, ročenky, samolepky (papírnícké výrobky), štítky pro adresy, těžítka, tikety, tiskopisy, záložky do knih, zpěvníky; (18) kůže, imitace kůže, výrobky z těchto materiálů spadající do této třídy, kufry a zavazadla, deštníky, slunečníky, hole, aktovky, batohy, brašny, klíčenky (kožená galanterie), kožené krabice na klobouky, náhubky, nášivky v rámci této třídy, obaly na oděvy (cestovní), pásky (kožené), peněženky, postroje pro zvířata, ruksaky, řemínky (kožené), sáčky jako obaly (kožené); (21) sklo, porcelán a výrobky z nich; (24) propagační a reklamní výrobky z

tkaniny a textilii; (25) oděvy, obuv, kloboučnické zboží, baret, bundy, čapky, klobouky, čelenky, čepice, kabáty, kalhoty, kapuce, kombinézy, kostýmy, obleky, košile, oblečení, pláštěnky, ponožky, prádlo, pulovry, punčocháče, rukavice, saka, uniformy, svetry, bundy sportovní, šály; (26) výšivky, knoflíky, špendlíky; (28) hry, hračky, vánoční ozdoby, autička, autička na hraní, automobilové modely zmenšené, hry společenské, loutky, míče; (29) mandle zpracované; (30) cukr, cukrovinky, bonbóny, čaj, čokoláda, nápoje kávové, kakaové, čokoládové, nápoje na bázi čaje, přísady do nápojů, jiné než esence, žvýkačky; (31) mandle (ovoce); (32) minerální vody, nealkoholické nápoje, nápoje, šťávy ovocné, sirupy; (34) zápalky, křesadla, tabatěrky; (35) propagační činnost, reklama, obchodní administrativa, kancelářské práce, nábor zaměstnanců, personální poradenství, počítačové databáze (překlad a systematizace informací do -), poradenství odborné obchodní, personální, při vedení podniků, v obchodní činnosti a podnikové (obchodní management), průzkum trhu, průzkum veřejného mínění, příprava mezd a výplatních listin, reklama (propagace), pronájem, aktualizování, zasílání a rozšiřování reklamních materiálů zákazníkům (letáky, prospekty, tisky, vzorky), sekretářské služby, správa hotelů, styky s veřejností, televizní reklama, testování (psychologické) pro výběr zaměstnanců, venkovní reklama; (36) správa, správa majetku, správa nemovitostí; (38) spoje (komunikace), poskytování a zprostředkování informací prostřednictvím sítí elektronických komunikací, elektronická pošta, komunikace (telefonní), mobilní telefony (komunikace), počítačová komunikace, posílání zpráv, přenos faxem, přenos zpráv a obrázků pomocí počítačů, telefonické služby, telekonference; (39) doprava, doručovací služby, kurýrské služby, pronájem parkovacích ploch, přeprava; (41) výchova, vzdělávání, sportovní a kulturní aktivity, internální školy, organizování a vedení konferencí, provozování muzea, školení (pořádání a řízení), školení, vyučování, školství, tělesná výchova, výcvik, vydávání elektronických knih a časopisů on-line, vydávání knih, vyučování, živá vystoupení, vydavatelská a nakladatelská činnost; (42) vědecké a technologické služby a související výzkum a projektování, analytické a výzkumné služby, navrhování a vývoj počítačového hardwaru a softwaru, aktualizace počítačových programů, analýzy chemické, expertizy, fyzikální výzkum, hosting webových stránek, chemický výzkum, instalace počítačových programů, inženýrské práce (expertizy), ověřování pravosti uměleckých děl, výzkum (biologický), výzkum (geologický), výzkum bakteriologický, výzkum v oblasti kosmetiky, výzkum v oboru strojírenství, webové stránky (tvorba a správa), zkoušky materiálů; (43) služby zajišťující stravování a nápoje, dočasné ubytování, bufety, hotelové služby, hotely, jídelny a závodní jídelny, prázdninové tábory (ubytovací služby), provoz hotelového ubytování, provozování kempů, restaurace; (45) právní služby, pátrání, bezpečnostní služby pro ochranu majetku a jednotlivců, bezpečnost, detektivní kanceláře, kontrola pro bezpečnostní účely, kontrola zavazadel pro bezpečnostní účely, pátrání po nezvěstných osobách, strážní hlídka, vyhledávání informací v oblasti bezpečnosti a o předcích osob, zajišťování ochrany osob, ostraha a ochrana majetku, doprovod, hlídací noční služba, osobní strážce, poradenství v oblasti bezpečnosti, strážní hlídka, ochrana bezpečnosti osob a majetku a veřejného pořádku, předcházení trestné činnosti, zabezpečování úkolů na úseku vnitřního pořádku a bezpečnosti.

(511) 6, 8, 9, 12, 13, 14, 16, 18, 21, 24, 25, 26, 28, 29, 30, 31, 32, 34, 35, 36, 38, 39, 41, 42, 43, 45  
(210) O-480105

(111) **318297**  
(220) 12.10.2010  
(151) 01.06.2011  
(540)



(730) **Česká republika - Ministerstvo vnitra**, Nad Štolou 3, Praha 7, 17034, CZ

(510) (6) reklamní a propagační výrobky kovové, botičky kovové na znehybnění kol automobilů, desky pamětní kovové, dopravní značky kovové (s výjimkou světelných a mechanických), držadla kovová, držadla nožů

kovová, hřebíky, identifikační štítky kovové, parkovací konstrukce pro jízdní kola, klíče, kontejnery kovové, lahve na stlačený plyn kovové, kovové nádoby (jako obal), poštovní schránky kovové, pouta, reklamní sloupky kovové, sošky z obecných kovů; (8) nářadí a nástroje s ručním pohonem, nože, vidličky a lžíce, sečné zbraně, břitvy, bodáky, čepele, dýky, mačety, meče, obušky, otvíráky (neelektrické), policejní obušky, přístroje, šavle, zbraně sečné a bodné; (9) potápěčské masky, potápěčské oděvy, potápěčské přístroje, potápěčské rukavice, pravítka (měřicí nástroje), prevence dopravních nehod (odrazové nášivky na oděvy), přilby ochranné, radary, radiotelefonní zařízení, rychloměry, tachometry, měřiče rychlosti, signalizační zařízení v případě požáru, simulátory řízení a ovládání vozidel, snímače obrazu, skenery, světelná signalizace, blikáče, měřiče vzdálenosti pro vozidla, ukazovátka (světelná elektronická), vysílací zařízení, vysílačky, záchranné přístroje a vybavení, záchranné pásy, záchranné vesty, zaměřovací dalekohledy, teleskopy pro střelné zbraně; (12) vozidla, dopravní prostředky pozemní, vzdušné nebo vodní, auta, autobusy, automobily, balóny, bezpečnostní pásy pro sedadla vozidel, bezpečnostní sedačky pro děti (automobilové), čluny, dálkově řízená vozidla (jiná než hračky), elektromobily, houkačky pro vozidla, jízdní kola, letadla, lodě, motocykly, nákladní auta, padáky, poplašná zabezpečovací zařízení pro vozidla, přívěsný obytný vůz, přívěsy (za vozidla), sportovní auta; (13) střelné zbraně, střelivo (munice) a střely, výbušniny, ohňostroje, kulometry, lovecké střelné zbraně, lučičky spouští zbraní a pušek, mířidla, hledáčky střelných zbraní, munice pro střelné zbraně, munice, střelivo, nábojnice, náboje, nábojnicové pouzdro, nárameníky na zbraně, pažby, pistole (zbraně), plničky nábojnic, plynové zbraně (slzné), pouzdra na pušky, pušky, pyrotechnické výrobky, revolvery, rozbušky, slzotvorné zbraně, sportovní střelné zbraně, vzduchové pistole (zbraně); (14) amulety (šperky), brože, hodinky, spony a jehlice do kravaty, manžetové knoflíky, medaile, medailony (šperky), měděné žetony, mince, nádoby stříbrné, nádoby z drahých kovů, náramky, náušnice, odznaky z drahých kovů, ozdobné jehlice, ozdoby (šperky), prsteny, pozlacené výrobky, špendlíky (šperky), špendlíky do kravat, umělecká díla z drahých kovů; (16) papír, lepenka a výrobky z těchto materiálů, které nejsou zařazeny do jiných tříd, tiskárenské výrobky, fotografie, papírenské zboží, učební a vyučovací pomůcky s výjimkou přístrojů, plastické obaly spadající do této třídy, štočky, kancelářské, reklamní a propagační výrobky z papíru, blahopřání, blahopřání hudební, bloky (papírníkové výrobky), brožury, desky (papírníkové výrobky), dopisní papír, etikety s výjimkou textilních, formuláře, fotografie, grafické reprodukcce, grafické znaky (pro kopírování), grafiky, gumy na mazání, kancelářské potřeby s výjimkou nábytku, karty, knihy, výrobky z lepenky, lepty, lístky, mapy, nálepky (lepící pásy) pro kancelářské použití nebo pro domácnost, noviny, nože na papír (kancelářské potřeby), obálky (papírníkové výrobky), obaly na spisy, obtisky, oznámení, papír dopisní, papírové ubrousky, páska lepící (papírenské výrobky), pastelky, pečete, periodika, plakáty, psací podložky, podušky na razítkování, pohlednice, praporky papírové, pravítka, prospekty, příručky, publikace, razítka, ročenky, samolepky (papírníkové výrobky), štítky pro adresy, těžítka, tikety, tiskopisy, záložky do knih, zpěvníky; (18) kůže, imitace kůže, výrobky z těchto materiálů spadající do této třídy, kufrů a zavazadel, deštníky, slunečníky, hole, aktovky, batohy, brašny, klíčenky (kožené galanterie), kožené krabice na klobouky, náhubky, nášivky v rámci této třídy, obaly na oděvy (cestovní), pásy (kožené), peněženky, postroje pro zvířata, ruksaky, řemínky (kožené), sáčky jako obaly (kožené); (21) sklo, porcelán a výrobky z nich; (24) propagační a reklamní výrobky z tkaniny a textilií; (25) oděvy, obuv, kloboučnické zboží, barety, bundy, čapky, klobouky, čelenky, čepece, kabáty, kalhoty, kapuce, kombinézy, kostýmy, obleky, košile, oblečení, pláštěnky, ponožky, prádlo, pulovry, punčocháče, rukavice, saka, uniformy, svetry, bundy sportovní, šály; (26) výšivky, knoflíky, špendlíky; (28) hry, hračky, vánoční ozdoby, autička, autička na hraní, automobilové modely zmenšené, hry společenské, loutky, míče; (29) mandle zpracované; (30) cukr, cukrovinky, bonbóny, čaj, čokoláda, nápoje kávové, kakaové, čokoládové, nápoje na bázi čaje, přísady do nápojů, jiné než esence, žvýkačky; (31) mandle (ovoce); (32) minerální vody, nealkoholické nápoje, nápoje, šťávy ovocné, sirupy; (34) zápalky, křesadla, tabatěrky; (35) propagační činnost, reklama, obchodní administrativa, kancelářské práce, nábor zaměstnanců, personální poradenství, počítačové databáze (překlad a systematizace informací do -), poradenství odborné obchodní, personální, při vedení podniků, v obchodní činnosti a podnikové (obchodní management), průzkum trhu, průzkum veřejného mínění, příprava mezd a výplatních listin, reklama (propagace), pronájem, aktualizování, zasílání a rozšiřování reklamních materiálů zákazníkům (letáky, prospekty, tisky, vzorky), sekretářské služby, správa hotelů, styky s veřejností, televizní reklama, testování (psychologické) pro výběr zaměstnanců, venkovní reklama; (36) správa, správa majetku, správa nemovitostí; (38) spoje (komunikace), poskytování a zprostředkování

informací prostřednictvím sítí elektronických komunikací, elektronická pošta, komunikace (telefonní), mobilní telefony (komunikace), počítačová komunikace, posílání zpráv, přenos faxem, přenos zpráv a obrázků pomocí počítačů, telefonické služby, telekonference; (39) doprava, doručovací služby, kurýrské služby, pronájem parkovacích ploch, přeprava; (41) výchova, vzdělávání, sportovní a kulturní aktivity, internátní školy, organizování a vedení konferencí, provozování muzea, školení (pořádání a řízení), školení, vyučování, školství, tělesná výchova, výcvik, vydávání elektronických knih a časopisů on-line, vydávání knih, vyučování, živá vystoupení, vydavatelská a nakladatelská činnost; (42) vědecké a technologické služby a související výzkum a projektování, analytické a výzkumné služby, navrhování a vývoj počítačového hardwaru a softwaru, aktualizace počítačových programů, analýzy chemické, expertízy, fyzikální výzkum, hosting webových stránek, chemický výzkum, instalace počítačových programů, inženýrské práce (expertízy), ověřování pravosti uměleckých děl, výzkum (biologický), výzkum (geologický), výzkum bakteriologický, výzkum v oblasti kosmetiky, výzkum v oboru strojírenství, webové stránky (tvorba a správa), zkoušky materiálů; (43) služby zajišťující stravování a nápoje, dočasná ubytování, bufety, hotelové služby, hotely, jídelny a závodní jídelny, prázdninové tábory (ubytovací služby), provoz hotelového ubytování, provozování kempů, restaurace; (45) právní služby, pátrání, bezpečnostní služby pro ochranu majetku a jednotlivců, bezpečnost, detektivní kanceláře, kontrola pro bezpečnostní účely, kontrola zavazadel pro bezpečnostní účely, pátrání po nezvěstných osobách, strážní hlídka, vyhledávání informací v oblasti bezpečnosti a o předcích osob, zajišťování ochrany osob, ostražba a ochrana majetku, doprovod, hlídací noční služba, ochranní strážce, poradenství v oblasti bezpečnosti, strážní hlídka, ochrana bezpečnosti osob a majetku a veřejného pořádku, předcházení trestné činnosti, zabezpečování úkolů na úseku vnitřního pořádku a bezpečnosti.

(511) 6, 8, 9, 12, 13, 14, 16, 18, 21, 24, 25, 26, 28, 29, 30, 31, 32, 34, 35, 36, 38, 39, 41, 42, 43, 45

(210) O-480106

(111) **318298**

(220) 12.10.2010

(151) 01.06.2011

(540)



(730) **Česká republika - Ministerstvo vnitra**, Nad Štolou 3, Praha 7, 17034, CZ

(510) (6) reklamní a propagační výrobky kovové, botičky kovové na znehybnění kol automobilů, desky pamětní kovové, dopravní značky kovové (s výjimkou světelných a mechanických), držadla kovová, držadla nožů kovová, hřebíky, identifikační štítky kovové, parkovací konstrukce pro jízdní kola, klíče, kontejnery kovové, lahve na stlačený plyn kovové, kovové nádoby (jako obal), poštovní schránky kovové, pouta, reklamní sloupky kovové, sošky z obecných kovů; (8) nářadí a nástroje s ručním pohonem, nože, vidličky a lžíce, sečné zbraně, břitvy, bodáky, čepele, dýky, mačety, meče, obušky, otvíráky (neelektrické), policejní obušky, přístroje, šavle, zbraně sečné a bodné; (9) potápěčské masky, potápěčské oděvy, potápěčské přístroje, potápěčské rukavice, pravítka (měřicí nástroje), prevence dopravních nehod (odrazové nášivky na oděvy), přilby ochranné, radary, radiotelefonní zařízení, rychloměry, tachometry, měřiče rychlosti, signalizační zařízení v případě požáru, simulátory řízení a ovládání vozidel, snímače obrazu, skenery, světelná signalizace, blikáče, měřiče vzdálenosti pro vozidla, ukazovátka (světelná elektronická), vysílací zařízení, vysílačky, záchranné přístroje a vybavení, záchranné pásy, záchranné vesty, zaměřovací dalekohledy, teleskopy pro střelné zbraně; (12) vozidla, dopravní prostředky pozemní, vzdušné nebo vodní, auta, autobusy, automobily, balóny, bezpečnostní pásy pro sedadla vozidel, bezpečnostní sedačky pro děti (automobilové), čluny, dálkově řízená vozidla (jiná než hračky), elektromobily, houkačky pro vozidla, jízdní kola, letadla, lodě, motocykly, nákladní auta, padáky, poplašná zabezpečovací zařízení pro vozidla, přívěsný obytný vůz, přívěsy (za vozidla), sportovní auta; (13)

střelné zbraně, střelivo (munice) a střely, výbušniny, ohňostroje, kulometry, lovecké střelné zbraně, lučičky spouští zbraní a pušek, mířidla, hledáčky střelných zbraní, munice pro střelné zbraně, munice, střelivo, nábojnice, náboje, nábojnicové pouzdro, nárameníky na zbraně, pažby, pistole (zbraně), plničky nábojnic, plynové zbraně (slzné), pouzdra na pušky, pušky, pyrotechnické výrobky, revolyvery, rozbušky, slzotvorné zbraně, sportovní střelné zbraně, vzduchové pistole (zbraně); (14) amulety (šperky), brože, hodinky, spony a jehlice do kravaty, manžetové knoflíky, medaile, medailony (šperky), měděné žetony, mince, nádoby stříbrné, nádoby z drahých kovů, náramky, náušnice, odznaky z drahých kovů, ozdobné jehlice, ozdoby (šperky), prsteny, pozlacené výrobky, špendlíky (šperky), špendlíky do kravat, umělecká díla z drahých kovů; (16) papír, lepenka a výrobky z těchto materiálů, které nejsou zařazeny do jiných tříd, tiskárenské výrobky, fotografie, papírenské zboží, učební a vyučovací pomůcky s výjimkou přístrojů, plastické obaly spadající do této třídy, štočky, kancelářské, reklamní a propagační výrobky z papíru, blahopřání, blahopřání hudební, bloky (papírníkové výrobky), brožury, desky (papírníkové výrobky), dopisní papír, etikety s výjimkou textilních, formuláře, fotografie, grafické reprodukcce, grafické znaky (pro kopírování), grafiky, gumy na mazání, kancelářské potřeby s výjimkou nábytku, karty, knihy, výrobky z lepenky, lepty, lístky, mapy, nálepky (lepící pásky) pro kancelářské použití nebo pro domácnost, noviny, nože na papír (kancelářské potřeby), obálky (papírníkové výrobky), obaly na spisy, oběžníky, obtisky, oznámení, papír dopisní, papírové ubrousky, páska lepící (papírenské výrobky), pastelky, pečete, periodika, plakáty, psací podložky, podušky na razítkování, pohlednice, praporky papírové, pravítka, prospekty, příručky, publikace, razítka, ročenky, samolepky (papírníkové výrobky), štítky pro adresy, těžítka, tikety, tiskopisy, záložky do knih, zpěvníky; (18) kůže, imitace kůže, výrobky z těchto materiálů spadající do této třídy, kufrů a zavazadel, deštníky, slunečníky, hole, aktovky, batohy, brašny, klíčenky (kožené galanterie), kožené krabice na klobouky, náhubky, nášivky v rámci této třídy, obaly na oděvy (cestovní), pásky (kožené), peněženky, postroje pro zvířata, ruksaky, řemínky (kožené), sáčky jako obaly (kožené); (21) sklo, porcelán a výrobky z nich; (24) propagační a reklamní výrobky z tkaniny a textilií; (25) oděvy, obuv, kloboučnické zboží, baret, bundy, čapky, klobouky, čelenky, čepice, kabáty, kalhoty, kapuce, kombinézy, kostýmy, obleky, košile, oblečení, pláštěnky, ponožky, prádlo, pulovry, punčocháče, rukavice, saka, uniformy, svetry, bundy sportovní, šály; (26) výšivky, knoflíky, špendlíky; (28) hry, hračky, vánoční ozdoby, autička, autička na hraní, automobilové modely zmenšené, hry společenské, loutky, míče; (29) mandle zpracované; (30) cukr, cukrovinky, bonbóny, čaj, čokoláda, nápoje kávové, kakaové, čokoládové, nápoje na bázi čaje, přísady do nápojů, jiné než esence, žvýkačky; (31) mandle (ovoce); (32) minerální vody, nealkoholické nápoje, nápoje, šťávy ovocné, sirupy; (34) zápalky, křesadla, tabatěrky; (35) propagační činnost, reklama, obchodní administrativa, kancelářské práce, nábor zaměstnanců, personální poradenství, počítačové databáze (překlad a systematizace informací do -), poradenství odborné obchodní, personální, při vedení podniků, v obchodní činnosti a podnikové (obchodní management), průzkum trhu, průzkum veřejného mínění, příprava mezd a výplatních listin, reklama (propagace), pronájem, aktualizování, zasílání a rozšiřování reklamních materiálů zákazníkům (letáky, prospekty, tisky, vzorky), sekretářské služby, správa hotelů, styky s veřejností, televizní reklama, testování (psychologické) pro výběr zaměstnanců, venkovní reklama; (36) správa, správa majetku, správa nemovitostí; (38) spoje (komunikace), poskytování a zprostředkování informací prostřednictvím sítí elektronických komunikací, elektronická pošta, komunikace (telefonní), mobilní telefony (komunikace), počítačová komunikace, posílání zpráv, přenos faxem, přenos zpráv a obrázků pomocí počítačů, telefonické služby, telekonference; (39) doprava, doručovací služby, kurýrní služby, pronájem parkovacích ploch, přeprava; (41) výchova, vzdělávání, sportovní a kulturní aktivity, internátní školy, organizování a vedení konferencí, provozování muzea, školení (pořádání a řízení), školení, vyučování, školství, tělesná výchova, výcvik, vydávání elektronických knih a časopisů on-line, vydávání knih, vyučování, živá vystoupení, vydavatelská a nakladatelská činnost; (42) vědecké a technologické služby a související výzkum a projektování, analytické a výzkumné služby, navrhování a vývoj počítačového hardwaru a softwaru, aktualizace počítačových programů, analýzy chemické, expertízy, fyzikální výzkum, hosting webových stránek, chemický výzkum, instalace počítačových programů, inženýrné práce (expertízy), ověřování pravosti uměleckých děl, výzkum (biologický), výzkum (geologický), výzkum bakteriologický, výzkum v oblasti kosmetiky, výzkum v oboru strojírenství, webové stránky (tvorba a správa), zkoušky materiálů; (43) služby zajišťující stravování a nápoje, dočasné ubytování, bufety, hotelové služby, hotely, jídelny a závodní jídelny, prázdninové tábory (ubytovací služby), provoz hotelového ubytování, provozování kempů, restaurace; (45) právní služby,

pátrání, bezpečnostní služby pro ochranu majetku a jednotlivců, bezpečnost, detektivní kanceláře, kontrola pro bezpečnostní účely, kontrola zavazadel pro bezpečnostní účely, pátrání po nezvěstných osobách, strážní hlídka, vyhledávání informací v oblasti bezpečnosti a o předcích osob, zajišťování ochrany osob, ostražba a ochrana majetku, doprovod, hlídání noční služba, osobní strážce, poradenství v oblasti bezpečnosti, strážní hlídka, ochrana bezpečnosti osob a majetku a veřejného pořádku, předcházení trestné činnosti, zabezpečování úkolů na úseku vnitřního pořádku a bezpečnosti.  
(511) 6, 8, 9, 12, 13, 14, 16, 18, 21, 24, 25, 26, 28, 29, 30, 31, 32, 34, 35, 36, 38, 39, 41, 42, 43, 45  
(210) O-480107

(111) **318299**  
(220) 12.10.2010  
(151) 01.06.2011  
(540)



(730) **Česká republika - Ministerstvo vnitra**, Nad Štolou 3, Praha 7, 17034, CZ  
(510) (6) reklamní a propagační výrobky kovové, botičky kovové na znehybnění kol automobilů, desky pamětní kovové, dopravní značky kovové (s výjimkou světelných a mechanických), držadla kovová, držadla nožů kovová, hřebíky, identifikační štítky kovové, parkovací konstrukce pro jízdní kola, klíče, kontejnery kovové, lahve na stlačený plyn kovové, kovové nádoby (jako obal), poštovní schránky kovové, pouta, reklamní sloupy kovové, sošky z obecných kovů; (8) nářadí a nástroje s ručním pohonem, nože, vidličky a lžíce, sečné zbraně, břitvy, bodáky, čepele, dýky, mačety, meče, obušky, otvíráky (neelektrické), policejní obušky, přístroje, šavle, zbraně sečné a bodné; (9) potápěčské masky, potápěčské oděvy, potápěčské přístroje, potápěčské rukavice, pravítka (měřicí nástroje), prevence dopravních nehod (odrazové nášivky na oděvy), prilby ochranné, radary, radiotelefonní zařízení, rychloměry, tachometry, měřiče rychlosti, signalizační zařízení v případě požáru, simulátory řízení a ovládání vozidel, snímáče obrazu, skenery, světelná signalizace, blikáče, měřiče vzdálenosti pro vozidla, ukazovátka (světelná elektronická), vysílací zařízení, vysílačky, záchranné přístroje a vybavení, záchranné pásy, záchranné vesty, zaměřovací dalekohledy, teleskopy pro střelné zbraně; (12) vozidla, dopravní prostředky pozemní, vzdušné nebo vodní, auta, autobusy, automobily, balóny, bezpečnostní pásy pro sedadla vozidel, bezpečnostní sedačky pro děti (automobilové), čluny, dálkově řízená vozidla (jiná než hračky), elektromobily, houkačky pro vozidla, jízdní kola, letadla, lodě, motocykly, nákladní auta, padáky, poplašná zabezpečovací zařízení pro vozidla, přívěsný obytný vůz, přívěsy (za vozidla), sportovní auta; (13) střelné zbraně, střelivo (munice) a střely, výbušniny, ohňostroje, kulometry, lovecké střelné zbraně, lučičky spouští zbraní a pušek, mířidla, hledáčky střelných zbraní, munice pro střelné zbraně, munice, střelivo, nábojnice, náboje, nábojnicové pouzdro, nárameníky na zbraně, pažby, pistole (zbraně), plničky nábojnic, plynové zbraně (slzné), pouzdra na pušky, pušky, pyrotechnické výrobky, revolyvery, rozbušky, slzotvorné zbraně, sportovní střelné zbraně, vzduchové pistole (zbraně); (14) amulety (šperky), brože, hodinky, spony a jehlice do kravaty, manžetové knoflíky, medaile, medailony (šperky), měděné žetony, mince, nádoby stříbrné, nádoby z drahých kovů, náramky, náušnice, odznaky z drahých kovů, ozdobné jehlice, ozdoby (šperky), prsteny, pozlacené výrobky, špendlíky (šperky), špendlíky do kravat, umělecká díla z drahých kovů; (16) papír, lepenka a výrobky z těchto materiálů, které nejsou zařazeny do jiných tříd, tiskárenské výrobky, fotografie, papírenské zboží, učební a vyučovací pomůcky s výjimkou přístrojů, plastické obaly spadající do této třídy, štočky, kancelářské, reklamní a propagační výrobky z papíru, blahopřání, blahopřání hudební, bloky (papírníkové výrobky), brožury, desky (papírníkové výrobky), dopisní papír, etikety s výjimkou textilních, formuláře, fotografie, grafické reprodukcce, grafické znaky (pro kopírování), grafiky, gumy na mazání, kancelářské potřeby s výjimkou nábytku, karty, knihy, výrobky z lepenky, lepty, lístky, mapy, nálepky (lepící pásky) pro



kancelářské použití nebo pro domácnost, noviny, nože na papír (kancelářské potřeby), obálky (papírové výrobky), obaly na spisy, oběžníky, obtisky, oznámení, papír dopisní, papírové ubrousky, páska lepicí (papírenské výrobky), pastelky, pečete, periodika, plakáty, psací podložky, podušky na razítkování, pohlednice, praporky papírové, pravítka, prospekty, příručky, publikace, razítka, ročenky, samolepky (papírové výrobky), štítky pro adresy, těžítka, tikety, tiskopisy, záložky do knih, zpěvníky; (18) kůže, imitace kůže, výrobky z těchto materiálů spadající do této třídy, kufrů a zavazadel, deštníky, slunečníky, hole, aktovky, batohy, brašny, klíčenky (kožená galanterie), kožené krabice na klobouky, náhubky, nášivky v rámci této třídy, obaly na oděvy (cestovní), pásky (kožené), peněženky, postroje pro zvířata, ruksaky, řemínky (kožené), sáčky jako obaly (kožené); (21) sklo, porcelán a výrobky z nich; (24) propagační a reklamní výrobky z tkaniny a textilii; (25) oděvy, obuv, kloboučnické zboží, barety, bundy, čapky, klobouky, čelenky, čepice, kabáty, kalhoty, kapuce, kombinézy, kostýmy, obleky, košile, oblečení, pláštěnky, ponožky, prádlo, pulovry, punčocháče, rukavice, saka, uniformy, svetry, bundy sportovní, šály; (26) výšivky, knoflíky, špendlíky; (28) hry, hračky, vánoční ozdoby, autička, autička na hraní, automobilové modely zmenšené, hry společenské, loutky, míče; (29) mandle zpracované; (30) cukr, cukrovinky, bonbóny, čaj, čokoláda, nápoje kávové, kakaové, čokoládové, nápoje na bázi čaje, přísady do nápojů, jiné než esence, zvykačky; (31) mandle (ovoce); (32) minerální vody, nealkoholické nápoje, nápoje, šťávy ovocné, sirupy; (34) zápalky, křesadla, tabatěrky; (35) propagační činnost, reklama, obchodní administrativa, kancelářské práce, nábor zaměstnanců, personální poradenství, počítačové databáze (příklad a systematizace informací do -), poradenství odborné obchodní, personální, při vedení podniků, v obchodní činnosti a podnikové (obchodní management), průzkum trhu, průzkum veřejného mínění, příprava mezd a výplatních listin, reklama (propagace), pronájem, aktualizování, zasílání a rozšiřování reklamních materiálů zákazníkům (letáky, prospekty, tisky, vzorky), sekretářské služby, správa hotelů, styky s veřejností, televizní reklama, testování (psychologické) pro výběr zaměstnanců, venkovní reklama; (36) správa, správa majetku, správa nemovitostí; (38) spoje (komunikace), poskytování a zprostředkování informací prostřednictvím sítí elektronických komunikací, elektronická pošta, komunikace (telefonní), mobilní telefony (komunikace), počítačová komunikace, posílání zpráv, přenos faxem, přenos zpráv a obrázků pomocí počítačů, telefonické služby, telekonference; (39) doprava, doručovací služby, kurýrní služby, pronájem parkovacích ploch, přeprava; (41) výchova, vzdělávání, sportovní a kulturní aktivity, internální školy, organizování a vedení konferencí, provozování muzea, školení (pořádání a řízení), školení, vyučování, školství, tělesná výchova, výcvik, vydávání elektronických knih a časopisů on-line, vydávání knih, vyučování, živá vystoupení, vydavatelská a nakladatelská činnost; (42) vědecké a technologické služby a související výzkum a projektování, analytické a výzkumné služby, navrhování a vývoj počítačového hardwaru a softwaru, aktualizace počítačových programů, analýzy chemické, expertízy, fyzikální výzkum, hosting webových stránek, chemický výzkum, instalace počítačových programů, inženýrské práce (expertízy), ověřování pravosti uměleckých děl, výzkum (biologický), výzkum (geologický), výzkum bakteriologický, výzkum v oblasti kosmetiky, výzkum v oboru strojírenství, webové stránky (tvorba a správa), zkoušky materiálů; (43) služby zajišťující stravování a nápoje, dočasné ubytování, bufety, hotelové služby, hotely, jídelny a závodní jídelny, prázdninové tábory (ubytovací služby), provoz hotelového ubytování, provozování kempů, restaurace; (45) právní služby, pátrání, bezpečnostní služby pro ochranu majetku a jednotlivců, bezpečnost, detektivní kanceláře, kontrola pro bezpečnostní účely, kontrola zavazadel pro bezpečnostní účely, pátrání po nezvěstných osobách, strážní hlídka, vyhledávání informací v oblasti bezpečnosti a o předcích osob, zajišťování ochrany osob, ostraha a ochrana majetku, doprovod, hlídka noční služba, osobní strážce, poradenství v oblasti bezpečnosti, strážní hlídka, ochrana bezpečnosti osob a majetku a veřejného pořádku, předcházení trestné činnosti, zabezpečování úkolů na úseku vnitřního pořádku a bezpečnosti.

(511) 6, 8, 9, 12, 13, 14, 16, 18, 21, 24, 25, 26, 28, 29, 30, 31, 32, 34, 35, 36, 38, 39, 41, 42, 43, 45  
(210) O-480108

(111) 318337  
(220) 19.11.2010  
(151) 01.06.2011  
(540)



(730) **STREICHER, spol. s r.o. Plzeň**, Plzeňská 565, Štěnovice, 33209, CZ  
(740) Ing. Jarmila Javoříková, Slunečná 4566, Zlín, 76005  
(510) (6) obecné kovy a jejich slitiny, polozpracované kovy, kovové polotovary pro další zpracování, výrobky z kovů a slitin pro různé průmyslové použití, kovové výlisky pro různé průmyslové použití, kovové formy, hutní materiály všeho druhu, kovové profily, kovové tyče, kovové trubky a potrubí, plechy, kovové spojovací materiály, kovové stavební materiály, kovové/ocelové konstrukce, armovací ocel, kovové nádoby pro průmyslové a stavební použití, kovové nádoby na plyny a kapaliny, kovové zásobníky, ocel pro různé průmyslové použití (spadající do této třídy); (7) stavební stroje všeho druhu (spadající do této třídy), průmyslové stroje pro zpracování a konečnou úpravu materiálů, obráběcí stroje, tvářecí stroje, průmyslové stroje pro drcení, mletí, třídění, lisování, broušení, svařování, nýtování, řezání, vrtání, hoblování, leštění, míchání, stavební stroje pro míchání stavebních materiálů, průmyslové stroje pro nanášení barev, stříkací mechanismy, stříkací pistole, filtrovací stroje, odlučovače, odvodňovací stroje, vysávací stroje, průmyslové dopravníky a nakladače (stroje), pásy pro dopravníky, jeřáby, výtahy, eskalátory, kladkostroje, silniční stroje, silniční válce, stroje pro opravu silnic, rypadla, bagry, razicí stroje, buchary, vrtné soupravy, mechanické ruční nástroje a nářadí, průmyslové stroje pro recyklaci a likvidaci odpadů, třídíče a drtiče odpadů, robotické stroje, automatické manipulátory (stroje), průmyslové regulátory (části strojů), převodové mechanismy (spadající do této třídy), hydraulické a pneumatické stroje, kompresory (stroje), turbokompresory (stroje), elektrické generátory, motory pro průmyslové stroje a jejich součásti (spadající do této třídy), hnací řetězy, ovládací zařízení pro stroje a motory (spadající do této třídy), ovládací kabely pro stroje a motory (spadající do této třídy), součásti a náhradní díly uvedených průmyslových strojů; (11) plynová zařízení a jejich součásti pro tuto třídu, tlaková zařízení, plynové kotle, hořáky, přístroje pro topení, ohřev a výrobu páry, zařízení pro distribuci plynu, vody nebo jiných látek, plynovody, vodovody a produktovody, přístroje a zařízení pro osvětlení, světelné zdroje, přístroje a zařízení pro chlazení a mrazení, přístroje a zařízení pro vyhřívání a rozmrazování, přístroje a zařízení pro ventilaci a klimatizaci, přístroje a zařízení pro sušení, vysoušeče, varná zařízení, přístroje pro vaření, sanitární vybavení a technika, přístroje a zařízení pro filtraci, destilaci a úpravu kapalin a plynů, filtry - součásti filtračních zařízení, čistírný odpadních vod, součásti a náhradní díly uvedených přístrojů a zařízení; (37) provádění staveb včetně jejich změn, udržovacích prací na nich a jejich odstraňování - provádění bytových, občanských, inženýrských a průmyslových staveb, vodovodních a kanalizačních sítí, zemní práce, zakládání staveb, hornické/důlní práce, zednictví, izolace a sanace staveb, zateplování, cementování, betonování, zdění, malování, lakování, tapetování, dokončovací stavební práce, servisně-montážní práce, instalační práce - voda, plyn a elektro, opravy a montáže stavebních prvků - konstrukcí, podlah, stěn, oken a dveří, stavební opravy a úpravy, opravy budov, opravy komunikací, frézování vozovek, pronájem stavebních strojů a mechanismů, opravy a výstavba vodovodů, plynovodů a produktovodů, kanalizace nebo energetických sítí, oprava a výstavba čistíren odpadních vod, opravy a stavba strojů s mechanickým pohonem, zámečnické a truhlářské opravy, řemeslné opravy (spadající do této třídy), opravy dopravních prostředků, čistící a úklidové služby, čištění a úklid interiérů, budov, silničních komunikací a veřejného prostranství, opravy, instalace a servis průmyslových strojů a zařízení uvedených ve třídě 7, opravy, instalace a servis elektrických a elektronických přístrojů a telekomunikačních zařízení, opravy, instalace a servis tlakových zařízení, nádob na plyny a přístrojů uvedených ve třídě 11; (39) dopravní služby, zejména nákladní silniční motorová doprava, speciální transport těžkých nebo objemných nákladů, pronájem dopravních prostředků, zasilatelské služby, převoz osob, služby logistického centra, provoz skladů, skladování zboží, nakládání a vykládání

zboží, balení zboží, dopravní služby zásilkového velkoobchodu, poskytování informací o dopravě/přepravě zboží, organizování dopravy, zprostředkování v dopravě; (40) zpracování a úprava materiálů, zpracování stavebních materiálů, zpracování přírodních materiálů, povrchová a konečná úprava výrobků/materiálů, kovoobrábění, drčení, lisování, třídění, řezání, děrování, vrtání, broušení, leštění, kalení kovů, svařování, nýtování, čištění povrchů, čištění, barvení a bělení materiálů, chromování, rytí, gravírování, antikoroze, tisk, potisk výrobků a jejich obalů, zpracování odpadů, třídění a recyklace odpadů, spalování, truhlářství, zámečnictví, kovářství, informace v oblasti zpracování materiálů a konečné úpravy materiálů, informace v oblasti tisku, informace v oblasti potisku výrobků a jejich obalů; (42) projektová a inženýrská činnost v investiční výstavbě, zeměměřičství, odborné konzultace v oblasti stavebnictví a strojírenství, výzkum a vývoj ve stavebnictví a strojírenství, kontrolní, měřicí a zkušební činnosti, zkoušky/testy materiálů nebo výrobků, revize, zkoušky a kontroly tlakových zařízení a nádob na plyny, revize, zkoušky a kontroly průmyslových strojů a zařízení, stavebních strojů a dopravních prostředků, revize, zkoušky a kontroly elektrických a elektronických přístrojů a telekomunikačních zařízení, počítačové programování, počítačová grafika, počítačové projektování, 2D a 3D modelace, grafické a kresličské práce.

(511) 6, 7, 11, 37, 39, 40, 42  
(210) O-481121

(111) **318731**  
(220) 12.10.2010  
(151) 22.06.2011  
(540)

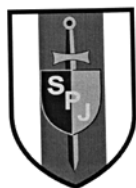

(730) Česká republika - Ministerstvo vnitra, Nad Štolou 3, Praha 7, 17034, CZ

(510) (6) reklamní a propagační výrobky kovové, botičky kovové na znehynění kol automobilů, desky pamětní kovové, dopravní značky kovové (s výjimkou světelných a mechanických), držadla kovová, držadla nožů kovová, hřebíky, identifikační štítky kovové, parkovací konstrukce pro jízdní kola, klíče, kontejnery kovové, lahve na stlačený plyn kovové, kovové nádoby (jako obal), poštovní schránky kovové, pouta, reklamní sloupy kovové, sošky z obecných kovů; (8) nářadí a nástroje s ručním pohonem, nože, vidličky a lžice, sečné zbraně, břitvy, bodáky, čepele, dýky, mačety, meče, obušky, otvíráky (neelektrické), policejní obušky, přístroje, šavle, zbraně sečné a bodné; (9) potápěčské masky, potápěčské oděvy, potápěčské přístroje, potápěčské rukavice, pravítka (měřicí nástroje), prevence dopravních nehod (odrazové nášivky na oděvy), přilby ochranné, radary, radiotelefonní zařízení, rychloměry, tachometry, měřiče rychlosti, signalizační zařízení v případě požáru, simulátory řízení a ovládní vozidel, snímače obrazu, skenery, světelná signalizace, blikáče, měřiče vzdálenosti pro vozidla, ukazovátka (světelná elektronická), vysílací zařízení, vysílačky, záchrané přístroje a vybavení, záchrané pásy, záchrané vesty, zaměřovací dalekohledy, teleskopy pro střelné zbraně; (12) vozidla, dopravní prostředky pozemní, vzdušné nebo vodní, auta, autobusy, automobily, balóny, bezpečnostní pásy pro sedadla vozidel, bezpečnostní sedačky pro děti (automobilové), čluny, dálkově řízená vozidla (jiná než hračky), elektromobily, houkačky pro vozidla, jízdní kola, letadla, lodě, motocykly, nákladní auta, padáky, poplašná zabezpečovací zařízení pro vozidla, přívěsný obytný vůz, přívěsy (za vozidla), sportovní auta; (13) střelné zbraně, střelivo (munice) a střely, výbušniny, ohňostroje, kulometry, lovecké střelné zbraně, lučičky spouští zbraní a pušek, miřidla, hledáčky střelných zbraní, munice pro střelné zbraně, munice, střelivo, nábojnice, nábojky, nábojnicové pouzdro, nárameníky na zbraně, pažby, pistole (zbraně), plničky nábojnic, plynové zbraně (slzné), pouzdra na pušky, pušky, pyrotechnické výrobky, revolvery, rozbušky, slzotvorné zbraně, sportovní střelné zbraně, vzduchové pistole (zbraně); (16) papír, lepenka a výrobky z těchto materiálů, které nejsou zařazeny do jiných tříd, tiskárnské výrobky, fotografie, papírenské zboží, učební a vyučovací pomůcky s výjimkou přístrojů, plastické obaly spadající do této třídy, štočky,

kancelářské, reklamní a propagační výrobky z papíru, blahopřání, blahopřání hudební, bloky (papírnické výrobky), brožury, desky (papírnické výrobky), dopisní papír, etikety s výjimkou textilních, formuláře, fotografie, grafické reprodukce, grafické znaky (pro kopírování), grafiky, gummy na mazání, kancelářské potřeby s výjimkou nábytku, karty, knihy, výrobky z lepenky, lepty, listky, mapy, nálepky (lepící pásky) pro kancelářské použití nebo pro domácnost, noviny, nože na papír (kancelářské potřeby), obálky (papírnické výrobky), obaly na spisy, oběžníky, obtisky, oznámení, papír dopisní, papírové ubrousky, páska lepící (papírenské výrobky), pastelky, pečeti, periodika, plakáty, psací podložky, podušky na razítkování, pohlednice, praporečky papírové, pravítka, prospekty, příručky, publikace, razítka, ročenky, samolepky (papírnické výrobky), štítky pro adresy, těžítka, tikety, tiskopisy, záložky do knih, zpěvníky; (18) kůže, imitace kůže, výrobky z těchto materiálů spadající do této třídy, kufry a zavazadla, deštníky, slunečníky, hole, aktovky, batohy, brašny, klíčenky (kožené galanterie), kožené krabice na klobouky, náhubky, nášivky v rámci této třídy, obaly na oděvy (cestovní), pásky (kožené), peněženky, stroje pro zvířata, ruksaky, remínky (kožené), sáčky jako obaly (kožené); (21) sklo, porcelán a výrobky z nich; (24) propagační a reklamní výrobky z tkaniny a textilií; (25) oděvy, obuv, kloboučnické zboží, baret, bundy, čapky, klobouky, čelenky, čepice, kabáty, kalhoty, kapuce, kombinézy, kostýmy, obleky, košile, oblečení, pláštěnky, ponožky, prádlo, pulovry, punčocháče, rukavice, saka, uniformy, svetry, bundy sportovní, šály; (26) výšivky, knoflíky, špendlíky; (28) hry, hračky, vánoční ozdoby, autička, autička na hraní, automobilové modely zmenšené, hry společenské, loutky, míče; (29) mandle zpracované; (30) cukr, cukrovinky, bonbóny, čaj, čokoláda, nápoje kávové, kakaové, čokoládové, nápoje na bázi čaje, přísady do nápojů, jiné než esence, žvýkačky; (31) mandle (ovoce); (32) minerální vody, nealkoholické nápoje, nápoje, šťávy ovocné, sirupy; (34) zápalky, křesadla, tabatěrky; (35) propagační činnost, reklama, obchodní administrativní, kancelářské práce, nábor zaměstnanců, personální poradenství, počítačové databáze (překlad a systematizace informací do -), poradenství odborné obchodní, personální, při vedení podniků, v obchodní činnosti a podnikové (obchodní management), průzkum trhu, průzkum veřejného mínění, příprava mezd a výplatních listin, reklama (propagace), pronájem, aktualizování, zaslání a rozšiřování reklamních materiálů zákazníkům (letáky, prospekty, tisky, vzorky), sekretářské služby, správa hotelů, styky s veřejností, televizní reklama, testování (psychologické) pro výběr zaměstnanců, venkovní reklama; (36) správa, správa majetku, správa nemovitostí; (38) spoje (komunikace), poskytování a zprostředkování informací prostřednictvím sítí elektronických komunikací, elektronická pošta, komunikace (telefonní), mobilní telefony (komunikace), počítačová komunikace, posílání zpráv, přenos faxem, přenos zpráv a obrázků pomocí počítačů, telefonické služby, telekonference; (39) doprava, doručovací služby, kurýrské služby, pronájem parkovacích ploch, přeprava; (41) výchova, vzdělávání, sportovní a kulturní aktivity, internátní školy, organizování a vedení konferencí, provozování muzea, školení (pořádání a řízení), školení, vyučování, školství, tělesná výchova, výcvik, vydávání elektronických knih a časopisů on-line, vydávání knih, vyučování, živá vystoupení, vydavatelská a nakladatelská činnost; (42) vědecké a technologické služby a související výzkum a projektování, analytické a výzkumné služby, navrhování a vývoj počítačového hardwaru a softwaru, aktualizace počítačových programů, analýzy chemické, expertizy, fyzikální výzkum, hosting webových stránek, chemický výzkum, instalace počítačových programů, inženýrské práce (expertizy), ověřování pravosti uměleckých děl, výzkum (biologický), výzkum (geologický), výzkum bakteriologický, výzkum v oblasti kosmetiky, výzkum v oboru strojírenství, webové stránky (tvorba a správa), zkoušky materiálů; (43) služby zajišťující stravování a nápoje, dočasné ubytování, bufety, hotelové služby, hotely, jídelny a závodní jídelny, prázdninové tábory (ubytovací služby), provoz hotelového ubytování, provozování kempů, restaurace; (45) právní služby, pátrání, bezpečnostní služby pro ochranu majetku a jednotlivců, bezpečnost, detektivní kanceláře, kontrola pro bezpečnostní účely, kontrola zavazadel pro bezpečnostní účely, pátrání po nezvěstných osobách, strážní hlídka, vyhledávání informací v oblasti bezpečnosti a o předcích osob, zajišťování ochrany osob, ostraha a ochrana majetku, doprovod, hlídání noční služba, osobní strážce, poradenství v oblasti bezpečnosti, strážní hlídka, ochrana bezpečnosti osob a majetku a veřejného pořádku, předcházení trestné činnosti, zabezpečování úkolů na úseku vnitřního pořádku a bezpečnosti.

(511) 6, 8, 9, 12, 13, 16, 18, 21, 24, 25, 26, 28, 29, 30, 31, 32, 34, 35, 36, 38, 39, 41, 42, 43, 45  
(210) O-480144

(111) **318732**  
(220) 12.10.2010  
(151) 22.06.2011  
(540)



(730) **Česká republika - Ministerstvo vnitra**, Nad Štolou 3, Praha 7, 17034, CZ

(510) (6) reklamní a propagační výrobky kovové, botičky kovové na znehynbění kol automobilů, desky pamětní kovové, dopravní značky kovové (s výjimkou světelných a mechanických), držadla kovová, držadla nožů kovová, hřebíky, identifikační štítky kovové, parkovací konstrukce pro jízdní kola, klíče, kontejnery kovové, lahve na stlačený plyn kovové, kovové nádoby (jako obal), poštovní schránky kovové, pouta, reklamní sloupky kovové, sošky z obecných kovů; (8) nářadí a nástroje s ručním pohonem, nože, vidličky a lžice, sečné zbraně, břitvy, bodáky, čepele, dýky, mačety, meče, obušky, otvíráky (neelektrické), policejní obušky, přístroje, šavle, zbraně sečné a bodné; (9) potápěčské masky, potápěčské oděvy, potápěčské přístroje, potápěčské rukavice, pravítka (měřicí nástroje), prevence dopravních nehod (odrazové nášivky na oděvy), prilby ochranné, radary, radiotelefonní zařízení, rychloměry, tachometry, měřiče rychlosti, signalizační zařízení v případě požáru, simulátory řízení a ovládání vozidel, snímače obrazu, skenery, světelná signalizace, blikáče, měřiče vzdálenosti pro vozidla, ukazovátka (světelná elektronická), vysílací zařízení, vysílačky, záchranné přístroje a vybavení, záchranné pásy, záchranné vesty, zaměřovací dalekohledy, teleskopy pro střílné zbraně; (12) vozidla, dopravní prostředky pozemní, vzdušné nebo vodní, auta, autobusy, automobily, balóny, bezpečnostní pásy pro sedadla vozidel, bezpečnostní sedačky pro děti (automobilové), čluny, dálkově řízená vozidla (jiná než hračky), elektromobily, houkačky pro vozidla, jízdní kola, letadla, lodě, motocykly, nákladní auta, padáky, poplašná zabezpečovací zařízení pro vozidla, přívěsný obytný vůz, přívěsy (za vozidla), sportovní auta; (13) střelné zbraně, střelivo (munice) a střely, výbušniny, ohňostroje, kulometry, lovecké střelné zbraně, lučičky zpošití zbraní a pušek, mířidla, hledáčky střelných zbraní, munice pro střelné zbraně, munice, střelivo, nábojnice, náboje, nábojnicové pouzdro, nárameníky na zbraně, pažby, pistole (zbraně), plničky nábojnic, plynové zbraně (slzné), pouzdra na pušky, pušky, pyrotechnické výrobky, revolyvy, rozbušky, szotvorné zbraně, sportovní střelné zbraně, vzduchové pistole (zbraně); (16) papír, lepenka a výrobky z těchto materiálů, které nejsou zařazeny do jiných tříd, tiskárenské výrobky, fotografie, papírenské zboží, učební a vyučovací pomůcky s výjimkou přístrojů, plastické obaly spadající do této třídy, štočky, kancelářské, reklamní a propagační výrobky z papíru, blahopřání, blahopřání hudební, bloky (papírnícké výrobky), brožury, desky (papírnícké výrobky), dopisní papír, etikety s výjimkou textilních, formuláře, fotografie, grafické reprodukcce, grafické znaky (pro kopírování), grafiky, gummy na mazání, kancelářské potřeby s výjimkou nábytku, karty, knihy, výrobky z lepenky, lepty, lístky, mapy, nálepky (lepící pásky) pro kancelářské použití nebo pro domácnost, noviny, nože na papír (kancelářské potřeby), obálky (papírnícké výrobky), obaly na spisy, oběžníky, obtisky, oznámení, papír dopisní, papírové ubrusky, páska lepicí (papírenské výrobky), pastelky, pečete, periodika, plakáty, psací podložky, podušky na razítkování, pohlednice, praporky papírové, pravítka, prospekty, příručky, publikace, razítka, ročenky, samolepky (papírnícké výrobky), štítky pro adresy, těžítka, tikety, tiskopisy, záložky do knih, zpěvníky; (18) kůže, imitace kůže, výrobky z těchto materiálů spadající do této třídy, kufrы a zavazadla, deštníky, slunečníky, hole, aktovky, batohy, brašny, klíčenky (kožená galanterie), kožené krabice na klobouky, náhubky, nášivky v rámci této třídy, obaly na oděvy (cestovní), pásky (kožené), peněženky, postroje pro zvířata, ruksaky, řemínky (kožené), sáčky jako obaly (kožené); (21) sklo, porcelán a výrobky z nich; (24) propagační a reklamní výrobky z tkaniny a textilií; (25) oděvy, obuv, kloboučnické zboží, barety, bundy, čapky, klobouky, čelenky, čepele, kabáty, kalhoty, kapuce, kombinézy, kostýmy, obleky, košile, oblečení, pláštěnky, ponožky, prádlo, pulovry, punčocháče, rukavice, saka, uniformy, svetry, bundy sportovní, šály; (26) výšivky, knoflíky, špendlíky; (28) hry, hračky, vánoční ozdoby, autička,

autička na hraní, automobilové modely zmenšené, hry společenské, loutky, míče; (29) mandle zpracované; (30) cukr, cukrovinky, bombóny, čaj, čokoláda, nápoje kávové, kakaové, čokoládové, nápoje na bázi čaje, přísady do nápojů, jiné než esence, žvýkačky; (31) mandle (ovoce); (32) minerální vody, nealkoholické nápoje, nápoje, šťávy ovocné, sirupy; (34) zapačky, křesadla, tabatěrky; (35) propagační činnost, reklama, obchodní administrativa, kancelářské práce, nábor zaměstnanců, personální poradenství, počítačové databáze (překlad a systematizace informací do -), poradenství odborné obchodní, personální, při vedení podniků, v obchodní činnosti a podnikové (obchodní management), průzkum trhu, průzkum veřejného mínění, příprava mezd a výplatních listin, reklama (propagace), pronájem, aktualizování, zasílání a rozšiřování reklamních materiálů zákazníkům (letáky, prospekty, tisky, vzorky), sekretářské služby, správa hotelů, styky s veřejností, televizní reklama, testování (psychologické) pro výběr zaměstnanců, venkovní reklama; (36) správa, správa majetku, správa nemovitostí; (38) spoje (komunikace), poskytování a zprostředkování informací prostřednictvím sítí elektronických komunikací, elektronická pošta, komunikace (telefonní), mobilní telefony (komunikace), počítačová komunikace, posílání zpráv, přenos faxem, přenos zpráv a obrázků pomocí počítačů, telefonické služby, telekonference; (39) doprava, doručovací služby, kurýrské služby, pronájem parkovacích ploch, přeprava; (41) výchova, vzdělávání, sportovní a kulturní aktivity, internátní školy, organizování a vedení konferencí, provozování muzea, školení (pořádání a řízení), školení, vyučování, školství, tělesná výchova, výcvik, vydávání elektronických knih a časopisů on-line, vydávání knih, vyučování, živá vystoupení, vydavatelská a nakladatelská činnost; (42) vědecké a technologické služby a související výzkum a projektování, analytické a výzkumné služby, navrhování a vývoj počítačového hardwaru a softwaru, aktualizace počítačových programů, analýzy chemické, expertízy, fyzikální výzkum, hosting webových stránek, chemický výzkum, instalace počítačových programů, inženýrské práce (expertízy), ověřování pravosti uměleckých děl, výzkum (biologický), výzkum (geologický), výzkum bakteriologický, výzkum v oblasti kosmetiky, výzkum v oboru strojírenství, webové stránky (tvorba a správa), zkoušky materiálů; (43) služby zajišťující stravování a nápoje, dočasné ubytování, bufety, hotelové služby, hotely, jídelny a závodní jídelny, prázdninové tábory (ubytovací služby), provoz hotelového ubytování, provozování kempů, restaurace; (45) právní služby, pátrání, bezpečnostní služby pro ochranu majetku a jednotlivců, bezpečnost, detektivní kanceláře, kontrola pro bezpečnostní účely, kontrola zavazadel pro bezpečnostní účely, pátrání po nezvěstných osobách, strážní hlídka, vyhledávání informací v oblasti bezpečnosti a o předcích osob, zajišťování ochrany osob, ostraha a ochrana majetku, doprovod, hlídací noční služba, osobní strážce, poradenství v oblasti bezpečnosti, strážní hlídka, ochrana bezpečnosti osob a majetku a veřejného pořádku, předcházení trestné činnosti, zabezpečování úkolů na úseku vnitřního pořádku a bezpečnosti.

(511) 6, 8, 9, 12, 13, 16, 18, 21, 24, 25, 26, 28, 29, 30, 31, 32, 34, 35, 36, 38, 39, 41, 42, 43, 45

(210) O-480145

(111) **318733**  
(220) 12.10.2010  
(151) 22.06.2011  
(540)



(730) **Česká republika - Ministerstvo vnitra**, Nad Štolou 3, Praha 7, 17034, CZ

(510) (6) reklamní a propagační výrobky kovové, botičky kovové na znehynbění kol automobilů, desky pamětní kovové, dopravní značky kovové (s výjimkou světelných a mechanických), držadla kovová, držadla nožů kovová, hřebíky, identifikační štítky kovové, parkovací konstrukce pro jízdní kola, klíče, kontejnery kovové, lahve na stlačený plyn kovové, kovové nádoby (jako obal), poštovní schránky kovové, pouta, reklamní sloupky kovové, sošky z obecných kovů; (8) nářadí a nástroje s ručním pohonem, nože, vidličky a lžice, sečné zbraně, břitvy, bodáky, čepele, dýky,

mačety, meče, obušky, otvíráky (neelektrické), policejní obušky, přístroje, šavle, zbraně sečné a bodné; (9) potápěčské masky, potápěčské oděvy, potápěčské přístroje, potápěčské rukavice, pravítka (měřicí nástroje), prevence dopravních nehod (odrazové nášivky na oděvy), přilby ochranné, radary, radiotelefonní zařízení, rychloměry, tachometry, měřiče rychlosti, signalizační zařízení v případě požáru, simulátory řízení a ovládní vozidel, snímače obrazu, skenery, světelná signalizace, blikáče, měřiče vzdálenosti pro vozidla, ukazovátka (světelná elektronická), vysílací zařízení, vysílačky, záchranné přístroje a vybavení, záchranné pásy, záchranné vesty, zaměřovací dalekohledy, teleskopy pro střelné zbraně; (12) vozidla, dopravní prostředky pozemní, vzdušné nebo vodní, auta, autobusy, automobily, balóny, bezpečnostní pásy pro sedadla vozidel, bezpečnostní sedačky pro děti (automobilové), čluny, dálkově řízená vozidla (jiná než hračky), elektromobily, houkačky pro vozidla, jízdní kola, letadla, lodě, motocykly, nákladní auta, padáky, poplašná zabezpečovací zařízení pro vozidla, přívěsný obytný vůz, přívěsy (za vozidla), sportovní auta; (13) střelné zbraně, střelivo (munice) a střely, výbušniny, ohňostroje, kulometry, lovecké střelné zbraně, lučičky spouští zbraní a pušek, mířidla, hledáčky střelných zbraní, munice pro střelné zbraně, munice, střelivo, nábojnice, náboje, nábojnicové pouzdro, nárameníky na zbraně, pažby, pistole (zbraně), plničky nábojnic, plynové zbraně (slzné), pouzdra na pušky, pušky, pyrotechnické výrobky, revolvery, rozbušky, slzotvorné zbraně, sportovní střelné zbraně, vzduchové pistole (zbraně); (16) papír, lepenka a výrobky z těchto materiálů, které nejsou zařazeny do jiných tříd, tiskárenské výrobky, fotografie, papírenské zboží, učební a vyučovací pomůcky s výjimkou přístrojů, plastické obaly spadající do této třídy, štočky, kancelářské, reklamní a propagační výrobky z papíru, blahopřání, blahopřání hudební, bloky (papírnícké výrobky), brožury, desky (papírnícké výrobky), dopisní papír, etikety s výjimkou textilních, formuláře, fotografie, grafické reprodukcce, grafické znaky (pro kopírování), grafiky, gumy na mazání, kancelářské potřeby s výjimkou nábytku, karty, knihy, výrobky z lepenky, lepty, listy, mapy, nálepky (lepící pásy) pro kancelářské použití nebo pro domácnost, noviny, nože na papír (kancelářské potřeby), obálky (papírnícké výrobky), obaly na spisy, oběžníky, obtisky, oznámení, papír dopisní, papírové ubrusky, páska lepicí (papírenské výrobky), pastelky, pečete, periodika, plakáty, psací podložky, podušky na razítkování, pohlednice, praporky papírové, pravítka, prospekty, příručky, publikace, razítka, ročenky, samolepky (papírnícké výrobky), štítky pro adresy, těžítka, tikety, tiskopisy, záložky do knih, zpěvníky; (18) kůže, imitace kůže, výrobky z těchto materiálů spadající do této třídy, kufrý a zavazadla, deštníky, slunečníky, hole, aktovky, batohy, brašny, klíčenky (kožené galanterie), kožené krabice na klobouky, náhubky, nášivky v rámci této třídy, obaly na oděvy (cestovní), pásy (kožené), peněženky, postroje pro zvířata, ruksaky, řemínky (kožené), sáčky jako obaly (kožené); (21) sklo, porcelán a výrobky z nich; (24) propagační a reklamní výrobky z tkaniny a textilií; (25) oděvy, obuv, kloboučnické zboží, barety, bundy, čapky, klobouky, čelenky, čepice, kabáty, kalhoty, kapuce, kombinézy, kostýmy, obleky, košile, oblečení, pláštěnky, ponožky, prádlo, pulovry, punčocháče, rukavice, saka, uniformy, svetry, bundy sportovní, šály; (26) výšivky, knoflíky, špendlíky; (28) hry, hračky, vánoční ozdoby, autíčka, autíčka na hraní, automobilové modely zmenšené, hry společenské, loutky, míče; (29) mandle zpracované; (30) cukr, cukrovinky, bonbóny, čaj, čokoláda, nápoje kávové, kakaové, čokoládové, nápoje na bázi čaje, přísady do nápojů, jiné než esence, žvýkačky; (31) mandle (ovoce); (32) minerální vody, nealkoholické nápoje, nápoje, šťávy ovocné, sirupy; (34) zápalky, křesadla, tabatěrky; (35) propagační činnost, reklama, obchodní administrativa, kancelářské práce, nábor zaměstnanců, personální poradenství, počítačové databáze (překlad a systematizace informací do -), poradenství odborné obchodní, personální, při vedení podniků, v obchodní činnosti a podnikové (obchodní management), průzkum trhu, průzkum veřejného mínění, příprava mezd a výplatních listin, reklama (propagace), pronájem, aktualizování, zasilání a rozšiřování reklamních materiálů zákazníkům (letáky, prospekty, tisky, vzorky), sekretářské služby, správa hotelů, styky s veřejností, televizní reklama, testování (psychologické) pro výběr zaměstnanců, venkovní reklama; (36) správa, správa majetku, správa nemovitostí; (38) spoje (komunikace), poskytování a zprostředkování informací prostřednictvím sítí elektronických komunikací, elektronická pošta, komunikace (telefonní), mobilní telefony (komunikace), počítačová komunikace, posílání zpráv, přenos faxem, přenos zpráv a obrázků pomocí počítačů, telefonické služby, telekonference; (39) doprava, doručovací služby, kurýrní služby, pronájem parkovacích ploch, přeprava; (41) výchova, vzdělávání, sportovní a kulturní aktivity, internátní školy, organizování a vedení konferencí, provozování muzea, školení (pořádání a řízení), školení, vyučování, školství, tělesná výchova, výcvik, vydávání elektronických knih a časopisů on-line, vydávání knih, vyučování, živá vystoupení, vydavatelská a nakladatelská činnost; (42) vědecké a

technologické služby a související výzkum a projektování, analytické a výzkumné služby, navrhování a vývoj počítačového hardwaru a softwaru, aktualizace počítačových programů, analýzy chemické, expertízy, fyzikální výzkum, hosting webových stránek, chemický výzkum, instalace počítačových programů, inženýrské práce (expertízy), ověřování pravosti uměleckých děl, výzkum (biologický), výzkum (geologický), výzkum bakteriologický, výzkum v oblasti kosmetiky, výzkum v oboru strojírenství, webové stránky (tvorba a správa), zkoušky materiálů; (43) služby zajišťující stravování a nápoje, dočasné ubytování, bufety, hotelové služby, hotely, jídelny a závodní jídelny, prázdninové tábory (ubytovací služby), provoz hotelového ubytování, provozování kempů, restaurace; (45) právní služby, pátrání, bezpečnostní služby pro ochranu majetku a jednotlivců, bezpečnost, detektivní kanceláře, kontrola pro bezpečnostní účely, kontrola zavazadel pro bezpečnostní účely, pátrání po nezvěstných osobách, strážní hlídka, vyhledávání informací v oblasti bezpečnosti a o předcích osob, zajišťování ochrany osob, ostraha a ochrana majetku, doprovod, hlídací noční služba, osobní strážce, poradenství v oblasti bezpečnosti, strážní hlídka, ochrana bezpečnosti osob a majetku a veřejného pořádku, předcházení trestné činnosti, zabezpečování úkolů na úseku vnitřního pořádku a bezpečnosti.

(511) 6, 8, 9, 12, 13, 16, 18, 21, 24, 25, 26, 28, 29, 30, 31, 32, 34, 35, 36, 38, 39, 41, 42, 43, 45

(210) O-480146

(111) **318734**

(220) 12.10.2010

(151) 22.06.2011

(540)

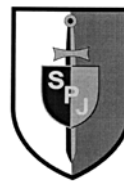

(730) **Česká republika - Ministerstvo vnitra**, Nad Štolou 3, Praha 7, 17034, CZ

(510) (6) reklamní a propagační výrobky kovové, botičky kovové na znehýbnění kol automobilů, desky pamětní kovové, dopravní značky kovové (s výjimkou světelných a mechanických), držadla kovová, držadla nožů kovová, hřebíky, identifikační štítky kovové, parkovací konstrukce pro jízdní kola, klíče, kontejnery kovové, lahve na stlačený plyn kovové, kovové nádoby (jako obal), poštovní schránky kovové, pouta, reklamní sloupy kovové, sošky z obecných kovů; (8) nářadí a nástroje s ručním pohonem, nože, vidličky a lžíce, sečné zbraně, břitvy, bodáky, čepele, dýky, mačety, meče, obušky, otvíráky (neelektrické), policejní obušky, přístroje, šavle, zbraně sečné a bodné; (9) potápěčské masky, potápěčské oděvy, potápěčské přístroje, potápěčské rukavice, pravítka (měřicí nástroje), prevence dopravních nehod (odrazové nášivky na oděvy), přilby ochranné, radary, radiotelefonní zařízení, rychloměry, tachometry, měřiče rychlosti, signalizační zařízení v případě požáru, simulátory řízení a ovládní vozidel, snímače obrazu, skenery, světelná signalizace, blikáče, měřiče vzdálenosti pro vozidla, ukazovátka (světelná elektronická), vysílací zařízení, vysílačky, záchranné přístroje a vybavení, záchranné pásy, záchranné vesty, zaměřovací dalekohledy, teleskopy pro střelné zbraně; (12) vozidla, dopravní prostředky pozemní, vzdušné nebo vodní, auta, autobusy, automobily, balóny, bezpečnostní pásy pro sedadla vozidel, bezpečnostní sedačky pro děti (automobilové), čluny, dálkově řízená vozidla (jiná než hračky), elektromobily, houkačky pro vozidla, jízdní kola, letadla, lodě, motocykly, nákladní auta, padáky, poplašná zabezpečovací zařízení pro vozidla, přívěsný obytný vůz, přívěsy (za vozidla), sportovní auta; (13) střelné zbraně, střelivo (munice) a střely, výbušniny, ohňostroje, kulometry, lovecké střelné zbraně, lučičky spouští zbraní a pušek, mířidla, hledáčky střelných zbraní, munice pro střelné zbraně, munice, střelivo, nábojnice, náboje, nábojnicové pouzdro, nárameníky na zbraně, pažby, pistole (zbraně), plničky nábojnic, plynové zbraně (slzné), pouzdra na pušky, pušky, pyrotechnické výrobky, revolvery, rozbušky, slzotvorné zbraně, sportovní střelné zbraně, vzduchové pistole (zbraně); (16) papír, lepenka a výrobky z těchto materiálů, které nejsou zařazeny do jiných tříd, tiskárenské výrobky, fotografie, papírenské zboží, učební a vyučovací pomůcky s výjimkou přístrojů, plastické obaly spadající do této třídy, štočky,

kancelářské, reklamní a propagační výrobky z papíru, blahopřání, blahopřání hudební, bloky (papírnícké výrobky), brožury, desky (papírnícké výrobky), dopisní papír, etikety s výjimkou textilních, formuláře, fotografie, grafické reprodukce, grafické znaky (pro kopírování), grafiky, gumy na mazání, kancelářské potřeby s výjimkou nábytku, karty, knihy, výrobky z lepenky, lepty, listky, mapy, nálepky (lepící pásy) pro kancelářské použití nebo pro domácnost, noviny, nože na papír (kancelářské potřeby), obálky (papírnícké výrobky), obaly na spisy, oběžníky, obtisky, oznámení, papír dopisní, papírové ubrousky, páska lepící (papírenské výrobky), pastelky, pečete, periodika, plakáty, psací podložky, podušky na razítkování, pohlednice, praporky papírové, pravítka, prospekty, příručky, publikace, razítka, ročenky, samolepky (papírnícké výrobky), štítky pro adresy, těžítka, tikety, tiskopisy, záložky do knih, zpěvníky; (18) kůže, imitace kůže, výrobky z těchto materiálů spadající do této třídy, kufrů a zavazadel, deštníky, slunečníky, hole, aktovky, batohy, brašny, klíčenky (kožená galanterie), kožené krabice na klobouky, náhubky, nášivky v rámci této třídy, obaly na oděvy (cestovní), pásky (kožené), peněženky, postroje pro zvířata, ruksaky, řemínky (kožené), sáčky jako obaly (kožené); (21) sklo, porcelán a výrobky z nich; (24) propagační a reklamní výrobky z tkaniny a textilií; (25) oděvy, obuv, kloboučnické zboží, baret, bundy, čapky, klobouky, čelenky, čepice, kabáty, kalhoty, kapuce, kombinézy, kostýmy, obleky, košile, oblečení, pláštěnky, ponožky, prádlo, pulovry, punčocháče, rukavice, saka, uniformy, svetry, bundy sportovní, šály; (26) výšivky, knoflíky, špendlíky; (28) hry, hračky, vánoční ozdoby, autička, autička na hraní, automobilové modely zmenšené, hry společenské, loutky, míče; (29) mandle zpracované; (30) cukr, cukrovinky, bonbóny, čaj, čokoláda, nápoje kávové, kakaové, čokoládové, nápoje na bázi čaje, přísady do nápojů, jiné než esence, žvýkačky; (31) mandle (ovoce); (32) minerální vody, nealkoholické nápoje, nápoje, šťávy ovocné, sirupy; (34) zápalky, křesadla, tabatěrky; (35) propagační činnost, reklama, obchodní administrativa, kancelářské práce, nábor zaměstnanců, personální poradenství, počítačové databáze (překlad a systematizace informací do -), poradenství odborné obchodní, personální, při vedení podniků, v obchodní činnosti a podnikové (obchodní management), průzkum trhu, průzkum veřejného mínění, příprava mezd a výplatních listin, reklama (propagace), pronájem, aktualizování, zasílání a rozšiřování reklamních materiálů zákazníkům (letáky, prospekty, tisky, vzorky), sekretářské služby, správa hotelů, styky s veřejností, televizní reklama, testování (psychologické) pro výběr zaměstnanců, venkovní reklama; (36) správa, správa majetku, správa nemovitostí; (38) spoje (komunikace), poskytování a zprostředkování informací prostřednictvím sítí elektronických komunikací, elektronická pošta, komunikace (telefonní), mobilní telefony (komunikace), počítačová komunikace, posílání zpráv, přenos faxem, přenos zpráv a obrázků pomocí počítačů, telefonické služby, telekonference; (39) doprava, doručovací služby, kurýrní služby, pronájem parkovacích ploch, přeprava; (41) výchova, vzdělávání, sportovní a kulturní aktivity, internátní školy, organizování a vedení konferencí, provozování muzea, školení (pořádání a řízení), školení, vyučování, školství, tělesná výchova, vyučování, vydávání elektronických knih a časopisů on-line, vydávání knih, vyučování, živá vystoupení, vydavatelská a nakladatelská činnost; (42) vědecké a technologické služby a související výzkum a projektování, analytické a výzkumné služby, navrhování a vývoj počítačového hardwaru a softwaru, aktualizace počítačových programů, analýzy chemické, expertízy, fyzikální výzkum, hosting webových stránek, chemický výzkum, instalace počítačových programů, inženýrské práce (expertízy), ověřování pravosti uměleckých děl, výzkum (biologický), výzkum (geologický), výzkum bakteriologický, výzkum v oblasti kosmetiky, výzkum v oboru strojírenství, webové stránky (tvorba a správa), zkoušky materiálů; (43) služby zajišťující stravování a nápoje, dočasné ubytování, bufety, hotelové služby, hotely, jídelny a závodní jídelny, prázdninové tábory (ubytovací služby), provoz hotelového ubytování, provozování kempů, restaurace; (45) právní služby, pátrání, bezpečnostní služby pro ochranu majetku a jednotlivců, bezpečnost, detektivní kanceláře, kontrola pro bezpečnostní účely, kontrola zavazadel pro bezpečnostní účely, pátrání po nezvěstných osobách, strážní hlídka, vyhledávání informací v oblasti bezpečnosti a o předcích osob, zajišťování ochrany osob, ostraha a ochrana majetku, doprovod, hlídání noční služba, osobní strážce, poradenství v oblasti bezpečnosti, strážní hlídka, ochrana bezpečnosti osob a majetku a veřejného pořádku, předcházení trestné činnosti, zabezpečování úkolů na úseku vnitřního pořádku a bezpečnosti.

(511) 6, 8, 9, 12, 13, 16, 18, 21, 24, 25, 26, 28, 29, 30, 31, 32, 34, 35, 36, 38, 39, 41, 42, 43, 45

(210) O-480147

(111) 318735  
(220) 12.10.2010  
(151) 22.06.2011  
(540)



(730) Česká republika - Ministerstvo vnitra, Nad Štolou 3, Praha 7, 17034, CZ

(510) (6) reklamní a propagační výrobky kovové, botičky kovové na znehybnění kol automobilů, desky pamětní kovové, dopravní značky kovové (s výjimkou světelných a mechanických), držadla kovová, držadla nožů kovová, hřebíky, identifikační štítky kovové, parkovací konstrukce pro jízdní kola, klíče, kontejnery kovové, lahve na stlačený plyn kovové, kovové nádoby (jako obal), poštovní schránky kovové, pouta, reklamní sloupky kovové, sošky z obecných kovů; (8) nářadí a nástroje s ručním pohonem, nože, vidličky a lžíce, sečné zbraně, břitvy, bodáky, čepele, dýky, mačety, meče, obušky, otvíráky (neelektrické), policejní obušky, přístroje, šavle, zbraně sečné a bodné; (9) potápěčské masky, potápěčské oděvy, potápěčské přístroje, potápěčské rukavice, pravítka (měřicí nástroje), prevence dopravních nehod (odrazové nášivky na oděvy), přilby ochranné, radary, radiotelefonní zařízení, rychloměry, tachometry, měřiče rychlosti, signalizační zařízení v případě požáru, simulátory řízení a ovládání vozidel, snímáče obrazu, skenery, světelná signalizace, blikáče, měřiče vzdálenosti pro vozidla, ukazovátko (světelná elektronická), vysílací zařízení, vysílačky, záchranné přístroje a vybavení, záchranné pásy, záchranné vesty, zaměřovací dalekohledy, teleskopy pro střelné zbraně; (12) vozidla, dopravní prostředky pozemní, vzdušné nebo vodní, auta, autobusy, automobily, balóny, bezpečnostní pásy pro sedadla vozidel, bezpečnostní sedačky pro děti (automobilové), čluny, dálkově řízená vozidla (jiná než hračky), elektromobily, houkačky pro vozidla, jízdní kola, letadla, lodě, motocykly, nákladní auta, padáky, poplašná zabezpečovací zařízení pro vozidla, přívěsný obytný vůz, přívěsy (za vozidla), sportovní auta; (13) střelné zbraně, střelivo (munice) a střely, výbušniny, ohňostroje, kulometry, lovecké střelné zbraně, lučičky pro střelné zbraně, hladačky střelných zbraní, munice pro střelné zbraně, munice, střelivo, nábojnice, náboje, nábojnicové pouzdro, nárameníky na zbraně, pažby, pistole (zbraně), plničky nábojnic, plynové zbraně (slzné), pouzdra na pušky, pušky, pyrotechnické výrobky, revolvery, rozbušky, slzotvorné zbraně, sportovní střelné zbraně, vzduchové pistole (zbraně); (16) papír, lepenka a výrobky z těchto materiálů, které nejsou zařazeny do jiných tříd, tiskárenské výrobky, fotografie, papírenské zboží, učební a vyučovací pomůcky s výjimkou přístrojů, plastické obaly spadající do této třídy, štočky, kancelářské, reklamní a propagační výrobky z papíru, blahopřání, blahopřání hudební, bloky (papírnícké výrobky), brožury, desky (papírnícké výrobky), dopisní papír, etikety s výjimkou textilních, grafiky, gumy na mazání, kancelářské potřeby s výjimkou nábytku, karty, knihy, výrobky z lepenky, lepty, listky, mapy, nálepky (lepící pásy) pro kancelářské použití nebo pro domácnost, noviny, nože na papír (kancelářské potřeby), obálky (papírnícké výrobky), obaly na spisy, oběžníky, obtisky, oznámení, papír dopisní, papírové ubrousky, páska lepící (papírenské výrobky), pastelky, pečete, periodika, plakáty, psací podložky, podušky na razítkování, pohlednice, praporky papírové, pravítka, prospekty, příručky, publikace, razítka, ročenky, samolepky (papírnícké výrobky), štítky pro adresy, těžítka, tikety, tiskopisy, záložky do knih, zpěvníky; (18) kůže, imitace kůže, výrobky z těchto materiálů spadající do této třídy, kufrů a zavazadel, deštníky, slunečníky, hole, aktovky, batohy, brašny, klíčenky (kožená galanterie), kožené krabice na klobouky, náhubky, nášivky v rámci této třídy, obaly na oděvy (cestovní), pásky (kožené), peněženky, postroje pro zvířata, ruksaky, řemínky (kožené), sáčky jako obaly (kožené); (21) sklo, porcelán a výrobky z nich; (24) propagační a reklamní výrobky z tkaniny a textilií; (25) oděvy, obuv, kloboučnické zboží, baret, bundy, čapky, klobouky, čelenky, čepice, kabáty, kalhoty, kapuce, kombinézy, kostýmy, obleky, košile, oblečení, pláštěnky, ponožky, prádlo, pulovry, punčocháče, rukavice, saka, uniformy, svetry, bundy sportovní, šály; (26) výšivky, knoflíky, špendlíky; (28) hry, hračky, vánoční ozdoby, autička,

autička na hraní, automobilové modely zmenšené, hry společenské, loutky, míče; (29) mandle zpracované; (30) cukr, cukrovinky, bonbóny, čaj, čokoláda, nápoje kávové, kakaové, čokoládové, nápoje na bázi čaje, přísady do nápojů, jiné než esence, žvýkačky; (31) mandle (ovoce); (32) minerální vody, nealkoholické nápoje, nápoje, šťávy ovocné, sirupy; (34) zápalky, křesadla, tabatěrky; (35) propagační činnost, reklama, obchodní administrativa, kancelářské práce, nábor zaměstnanců, personální poradenství, počítačové databáze (překlad a systematizace informací do -), poradenství odborné obchodní, personální, při vedení podniků, v obchodní činnosti a podnikové (obchodní management), průzkum trhu, průzkum veřejného mínění, příprava mezd a výplatních listin, reklama (propagace), pronájem, aktualizování, zasílání a rozšiřování reklamních materiálů zákazníkům (letáky, prospekty, tisky, vzorky), sekretářské služby, správa hotelů, styky s veřejností, televizní reklama, testování (psychologické) pro výběr zaměstnanců, venkovní reklama; (36) správa, správa majetku, správa nemovitostí; (38) spoje (komunikace), poskytování a zprostředkování informací prostřednictvím sítí elektronických komunikací, elektronická pošta, komunikace (telefonní), mobilní telefony (komunikace), počítačová komunikace, posílání zpráv, přenos faxem, přenos zpráv a obrázků pomocí počítačů, telefonické služby, telekonference; (39) doprava, doručovací služby, kurýrní služby, pronájem parkovacích ploch, přeprava; (41) výchova, vzdělávání, sportovní a kulturní aktivity, internátní školy, organizování a vedení konferencí, provozování muzea, školení (pořádání a řízení), školení, vyučování, školství, tělesná výchova, výcvik, vydávání elektronických knih a časopisů on-line, vydávání knih, vyučování, živá vystoupení, vydavatelská a nakladatelská činnost; (42) vědecké a technické služby a související výzkum a projektování, analytické a výzkumné služby, navrhování a vývoj počítačového hardwaru a softwaru, aktualizace počítačových programů, analýzy chemické, expertizy, fyzikální výzkum, hosting webových stránek, chemický výzkum, instalace počítačových programů, inženýrské práce (expertizy), ověřování pravosti uměleckých děl, výzkum (biologický), výzkum (geologický), výzkum bakteriologický, výzkum v oblasti kosmetiky, výzkum v oboru strojírenství, webové stránky (tvorba a správa), zkoušky materiálů; (43) služby zajišťující stravování a nápoje, dočasné ubytování, bufety, hotelové služby, hotely, jídelny a závodní jídelny, prázdninové tábory (ubytovací služby), provoz hotelového ubytování, provozování kempů, restaurace; (45) právní služby, pátrání, bezpečnostní služby pro ochranu majetku a jednotlivců, bezpečnost, detektivní kanceláře, kontrola pro bezpečnostní účely, kontrola zavazadel pro bezpečnostní účely, pátrání po neověřených osobách, strážní hlídka, vyhledávání informací v oblasti bezpečnosti a o předcích osob, zajišťování ochrany osob, ostraha a ochrana majetku, doprovod, hlídka noční služba, osobní strážce, poradenství v oblasti bezpečnosti, strážní hlídka, ochrana bezpečnosti osob a majetku a veřejného pořádku, předcházení trestné činnosti, zabezpečování úkolů na úseku vnitřního pořádku a bezpečnosti.

(511) 6, 8, 9, 12, 13, 16, 18, 21, 24, 25, 26, 28, 29, 30, 31, 32, 34, 35, 36, 38, 39, 41, 42, 43, 45

(210) O-480148

(111) **318736**

(220) 12.10.2010

(151) 22.06.2011

(540)



(730) **Česká republika - Ministerstvo vnitra**, Nad Štolou 3, Praha 7, 17034, CZ

(510) (6) reklamní a propagační výrobky kovové, botičky kovové na znehybnění kol automobilů, desky pamětní kovové, dopravní značky kovové (s výjimkou světelných a mechanických), držadla kovová, držadla nožů kovová, hřebíky, identifikační štítky kovové, parkovací konstrukce pro jízdní kola, klíče, kontejnery kovové, lahve na stlačený plyn kovové, kovové nádoby (jako obal), poštovní schránky kovové, pouta, reklamní sloupky kovové, sošky z obecných kovů; (8) nářadí a nástroje s ručním pohonem, nože, vidličky a lžice, sečné zbraně, britvy, bodáky, čepele, dýky,

mačety, meče, obušky, otvíráky (neelektrické), policejní obušky, přístroje, šavle, zbraně sečné a bodné; (9) potápěčské masky, potápěčské oděvy, potápěčské přístroje, potápěčské rukavice, pravítka (měřicí nástroje), prevence dopravních nehod (odrazové nášivky na oděvy), přilby ochranné, radary, radiotelefonní zařízení, rychloměry, tachometry, měřiče rychlosti, signalizační zařízení v případě požáru, simulátory řízení a ovládání vozidel, snímače obrazu, skenery, světelná signalizace, blikáče, měřiče vzdálenosti pro vozidla, ukazovátka (světelná elektronická), vysílací zařízení, vysílačky, záchranné přístroje a vybavení, záchranné pásy, záchranné vesty, zaměřovací dalekohledy, teleskopy pro střelné zbraně; (12) vozidla, dopravní prostředky pozemní, vzdušné nebo vodní, auta, autobusy, automobily, balóny, bezpečnostní pásy pro sedadla vozidel, bezpečnostní sedačky pro děti (automobilové), čluny, dálkově řízená vozidla (jiná než hračky), elektromobily, houkačky pro vozidla, jízdní kola, letadla, lodě, motocykly, nákladní auta, padáky, poplašná zabezpečovací zařízení pro vozidla, přívěsný obytný vůz, přívěsy (za vozidla), sportovní auta; (13) střelné zbraně, střelivo (munice) a střely, výbušniny, ohňostroje, kulometry, lučkové střelné zbraně, lučky spouští zbraní a pušek, mířidla, hlemýdky střelných zbraní, munice pro střelné zbraně, munice, střelivo, nábojnice, náboje, nábojnicové pouzdro, nárameníky na zbraně, pažby, pistole (zbraně), plničky nábojnic, plynové zbraně (slzné), pouzdra na pušky, pušky, pyrotechnické výrobky, revolyvery, rozbušky, slzotvorné zbraně, sportovní střelné zbraně, vzduchové pistole (zbraně); (16) papír, lepenka a výrobky z těchto materiálů, které nejsou zařazeny do jiných tříd, tiskárenské výrobky, fotografie, papírenské zboží, učební a vyučovací pomůcky s výjimkou přístrojů, plastické obaly spadající do této třídy, štočky, kancelářské, reklamní a propagační výrobky z papíru, blahopřání, blahopřání hudební, bloky (papírníkové výrobky), brožury, desky (papírníkové výrobky), dopisní papír, etikety s výjimkou textilních, formuláře, fotografie, grafické reprodukcce, grafické znaky (pro kopírování), grafiky, gumy na mazání, kancelářské potřeby s výjimkou nábytku, karty, knihy, výrobky z lepenky, lepty, lístky, mapy, nálepky (lepící pásy) pro kancelářské použití nebo pro domácnost, noviny, nože na papír (kancelářské potřeby), obálky (papírníkové výrobky), obaly na spisy, oběžníky, obtisky, označení, papír dopisní, papírové ubrusy, páska lepicí (papírenské výrobky), pastelky, pečeti, periodika, plakáty, psací podložky, podušky na razítkování, pohlednice, praporky papírové, pravítka, prospekty, příručky, publikace, razítka, ročenky, samolepky (papírníkové výrobky), štítky pro adresy, těžítka, tikety, tiskopisy, záložky do knih, zpěvníky; (18) kůže, imitace kůže, výrobky z těchto materiálů spadající do této třídy, kufry a zavazadla, deštníky, slunečníky, hole, aktovky, batohy, brašny, klíčenky (kožená galanterie), kožené krabice na klobouky, náhubky, nášivky v rámci této třídy, obaly na oděvy (cestovní), pásy (kožené), peněženky, stroje pro zvířata, ruksaky, feminky (kožené), sáčky jako obaly (kožené); (21) sklo, porcelán a výrobky z nich; (24) propagační a reklamní výrobky z tkaniny a textilií; (25) oděvy, obuv, kloboučnické zboží, baret, bundy, čapky, klobouky, čelenky, čepice, kabáty, kalhoty, kapuce, kombinézy, kostýmy, obleky, košile, oblečení, pláštěnky, ponožky, prádlo, pulovry, punčocháče, rukavice, saka, uniformy, svetry, bundy sportovní, šály; (26) vyšivky, knoflíky, špendlíky; (28) hry, hračky, vánoční ozdoby, autička, autička na hraní, automobilové modely zmenšené, hry společenské, loutky, míče; (29) mandle zpracované; (30) cukr, cukrovinky, bonbóny, čaj, čokoláda, nápoje kávové, kakaové, čokoládové, nápoje na bázi čaje, přísady do nápojů, jiné než esence, žvýkačky; (31) mandle (ovoce); (32) minerální vody, nealkoholické nápoje, nápoje, šťávy ovocné, sirupy; (34) zápalky, křesadla, tabatěrky; (35) propagační činnost, reklama, obchodní administrativa, kancelářské práce, nábor zaměstnanců, personální poradenství, počítačové databáze (překlad a systematizace informací do -), poradenství odborné obchodní, personální, při vedení podniků, v obchodní činnosti a podnikové (obchodní management), průzkum trhu, průzkum veřejného mínění, příprava mezd a výplatních listin, reklama (propagace), pronájem, aktualizování, zasílání a rozšiřování reklamních materiálů zákazníkům (letáky, prospekty, tisky, vzorky), sekretářské služby, správa hotelů, styky s veřejností, televizní reklama, testování (psychologické) pro výběr zaměstnanců, venkovní reklama; (36) správa, správa majetku, správa nemovitostí; (38) spoje (komunikace), poskytování a zprostředkování informací prostřednictvím sítí elektronických komunikací, elektronická pošta, komunikace (telefonní), mobilní telefony (komunikace), počítačová komunikace, posílání zpráv, přenos faxem, přenos zpráv a obrázků pomocí počítačů, telefonické služby, telekonference; (39) doprava, doručovací služby, kurýrní služby, pronájem parkovacích ploch, přeprava; (41) výchova, vzdělávání, sportovní a kulturní aktivity, internátní školy, organizování a vedení konferencí, provozování muzea, školení (pořádání a řízení), školení, vyučování, školství, tělesná výchova, výcvik, vydávání elektronických knih a časopisů on-line, vydávání knih, vyučování, živá vystoupení, vydavatelská a nakladatelská činnost; (42) vědecké a



technologické služby a související výzkum a projektování, analytické a výzkumné služby, navrhování a vývoj počítačového hardwaru a softwaru, aktualizace počítačových programů, analýzy chemické, expertízy, fyzikální výzkum, hosting webových stránek, chemický výzkum, instalace počítačových programů, inženýrské práce (expertízy), ověřování pravosti uměleckých děl, výzkum (biologický), výzkum (geologický), výzkum bakteriologický, výzkum v oblasti kosmetiky, výzkum v oboru strojírenství, webové stránky (tvorba a správa), zkoušky materiálů; (43) služby zajišťující stravování a nápoje, dočasné ubytování, bufety, hotelové služby, hotely, jídelny a závodní jídelny, prázdninové tábory (ubytovací služby), provoz hotelového ubytování, provozování kempů, restaurace; (45) právní služby, pátrání, bezpečnostní služby pro ochranu majetku a jednotlivců, bezpečnost, detektivní kanceláře, kontrola pro bezpečnostní účely, kontrola zavazadel pro bezpečnostní účely, pátrání po nezvěstných osobách, strážní hlídka, vyhledávání informací v oblasti bezpečnosti a o předcích osob, zajišťování ochrany osob, ostraha a ochrana majetku, doprovod, hlídání noční služba, osobní strážce, poradenství v oblasti bezpečnosti, strážní hlídka, ochrana bezpečnosti osob a majetku a veřejného pořádku, předcházení trestné činnosti, zabezpečování úkolů na úseku vnitřního pořádku a bezpečnosti.

(511) 6, 8, 9, 12, 13, 16, 18, 21, 24, 25, 26, 28, 29, 30, 31, 32, 34, 35, 36, 38, 39, 41, 42, 43, 45

(210) O-480149

(111) **318737**

(220) 12.10.2010

(151) 22.06.2011

(540)



(730) **Česká republika - Ministerstvo vnitra**, Nad Štolou 3, Praha 7, 17034, CZ

(510) (6) reklamní a propagační výrobky kovové, botičky kovové na znehynění kol automobilů, desky pamětní kovové, dopravní značky kovové (s výjimkou světelných a mechanických), držadla kovová, držadla nožů kovová, hřebíky, identifikační štítky kovové, parkovací konstrukce pro jízdní kola, klíče, kontejnery kovové, lahve na stlačený plyn kovové, kovové nádoby (jako obal), poštovní schránky kovové, pouta, reklamní sloupy kovové, sošky z obecných kovů; (8) nářadí a nástroje s ručním pohonem, nože, vidličky a lžice, sečné zbraně, břitvy, bodáky, čepele, dýky, mačety, meče, obušky, otvíráky (neelektrické), policejní obušky, přístroje, šavle, zbraně sečné a bodné; (9) potápěčské masky, potápěčské oděvy, potápěčské přístroje, potápěčské rukavice, pravítka (měřicí nástroje), prevence dopravních nehod (odrazové nášivky na oděvy), přilby ochranné, radary, radiotelefonní zařízení, rychloměry, tachometry, měřiče rychlosti, signalizační zařízení v případě požáru, simulátory řízení a ovládání vozidel, snímače obrazu, skenery, světelná signalizace, blikáče, měřiče vzdálenosti pro vozidla, ukazovátka (světelná elektronická), vysílací zařízení, vysílačky, záchranné přístroje a vybavení, záchranné pásy, záchranné vesty, zaměřovací dalekohledy, teleskopy pro střelné zbraně; (12) vozidla, dopravní prostředky pozemní, vzdušné nebo vodní, auta, autobusy, automobily, balóny, bezpečnostní pásy pro sedadla vozidel, bezpečnostní sedačky pro děti (automobilové), čluny, dálkově řízená vozidla (jiná než hračky), elektromobily, houkačky pro vozidla, jízdní kola, letadla, lodě, motocykly, nákladní auta, padáky, poplašná zabezpečovací zařízení pro vozidla, přívěsný obytný vůz, přívěsy (za vozidla), sportovní auta; (13) střelné zbraně, střelivo (munice) a střely, výbušniny, ohňostroje, kulometry, lovecké střelné zbraně, lučičky spouští zbraní a pušek, mířidla, hledáčky střelných zbraní, munice pro střelné zbraně, munice, střelivo, nábojnice, náboje, nábojnicové pouzdro, nárameníky na zbraně, pažby, pistole (zbraně), plničky nábojnic, plynové zbraně (slzné), pouzdra na pušky, pušky, pyrotechnické výrobky, revolvery, rozbušky, slzotvorné zbraně, sportovní střelné zbraně, vzduchové pistole (zbraně); (16) papír, lepenka a výrobky z těchto materiálů, které nejsou zařazeny do jiných tříd, tiskářské výrobky, fotografie, papírenské zboží, učební a vyučovací pomůcky s výjimkou přístrojů, plastické obaly spadající do této třídy, štočky,

kancelářské, reklamní a propagační výrobky z papíru, blahopřání, blahopřání hudební, bloky (papírnické výrobky), brožury, desky (papírnické výrobky), dopisní papír, etikety s výjimkou textilních, formuláře, fotografie, grafické reprodukce, grafické znaky (pro kopírování), grafiky, gummy na mazání, kancelářské potřeby s výjimkou nábytku, karty, knihy, výrobky z lepenky, lepty, listky, mapy, nálepky (lepící pásky) pro kancelářské použití nebo pro domácnost, noviny, nože na papír (kancelářské potřeby), obálky (papírnické výrobky), obaly na spisy, oběžníky, obtisky, oznámení, papír dopisní, papírové ubrousky, páska lepící (papírenské výrobky), pastelky, pečeti, periodika, plakáty, psací podložky, podušky na razítkování, pohlednice, praporečky papírové, pravítka, prospekty, příručky, publikace, razítka, ročenky, samolepky (papírnické výrobky), štítky pro adresy, těžítka, tikety, tiskopisy, záložky do knih, zpěvníky; (18) kůže, imitace kůže, výrobky z těchto materiálů spadající do této třídy, kufry a zavazadla, deštníky, slunečníky, hole, aktovky, batohy, brašny, klíčenky (kožená galanterie), kožené krabice na klobouky, náhubky, nášivky v rámci této třídy, obaly na oděvy (cestovní), pásky (kožené), peněženky, stroje pro zvířata, ruksaky, remínky (kožené), sáčky jako obaly (kožené); (21) sklo, porcelán a výrobky z nich; (24) propagační a reklamní výrobky z tkaniny a textilií; (25) oděvy, obuv, kloboučnické zboží, baret, bundy, čapky, klobouky, čelenky, čepice, kabáty, kalhoty, kapuce, kombinézy, kostýmy, obleky, košile, oblečení, pláštěnky, ponožky, prádlo, pulovry, punčocháče, rukavice, saka, uniformy, svetry, bundy sportovní, šály; (26) výšivky, knoflíky, špendlíky; (28) hry, hračky, vánoční ozdoby, autička, autička na hraní, automobilové modely zmenšené, hry společenské, loutky, míče; (29) mandle zpracované; (30) cukr, cukrovinky, bonbóny, čaj, čokoláda, nápoje kávové, kakaové, čokoládové, nápoje na bázi čaje, přísady do nápojů, jiné než esence, zvýškačky; (31) mandle (ovoce); (32) minerální vody, nealkoholické nápoje, nápoje, šťávy ovocné, sirupy; (34) zápalky, křesadla, tabatěrky; (35) propagační činnost, reklama, obchodní administrativní, kancelářské práce, nábor zaměstnanců, personální poradenství, počítačové databáze (překlad a systematizace informací do -), poradenství odborné obchodní, personální, při vedení podniků, v obchodní činnosti a podnikové (obchodní management), průzkum trhu, průzkum veřejného mínění, příprava mezd a výplatních listin, reklama (propagace), pronájem, aktualizování, zasílání a rozšiřování reklamních materiálů zákazníkům (letáky, prospekty, tisky, vzorky), sekretářské služby, správa hotelů, styky s veřejností, televizní reklama, testování (psychologické) pro výběr zaměstnanců, venkovní reklama; (36) správa, správa majetku, správa nemovitostí; (38) spoje (komunikace), poskytování a zprostředkování informací prostřednictvím sítí elektronických komunikací, elektronická pošta, komunikace (telefonní), mobilní telefony (komunikace), počítačová komunikace, posílání zpráv, přenos faxem, přenos zpráv a obrázků pomocí počítačů, telefonické služby, telekonference; (39) doprava, doručovací služby, kurýrské služby, pronájem parkovacích ploch, přeprava; (41) výchova, vzdělávání, sportovní a kulturní aktivity, internátní školy, organizování a vedení konferencí, provozování muzea, školení (pořádání a řízení), školení, vyučování, školství, tělesná výchova, výcvik, vydávání elektronických knih a časopisů on-line, vydávání knih, vyučování, živá vystoupení, vydavatelská a nakladatelská činnost; (42) vědecké a technologické služby a související výzkum a projektování, analytické a výzkumné služby, navrhování a vývoj počítačového hardwaru a softwaru, aktualizace počítačových programů, analýzy chemické, expertízy, fyzikální výzkum, hosting webových stránek, chemický výzkum, instalace počítačových programů, inženýrské práce (expertízy), ověřování pravosti uměleckých děl, výzkum (biologický), výzkum (geologický), výzkum bakteriologický, výzkum v oblasti kosmetiky, výzkum v oboru strojírenství, webové stránky (tvorba a správa), zkoušky materiálů; (43) služby zajišťující stravování a nápoje, dočasné ubytování, bufety, hotelové služby, hotely, jídelny a závodní jídelny, prázdninové tábory (ubytovací služby), provoz hotelového ubytování, provozování kempů, restaurace; (45) právní služby, pátrání, bezpečnostní služby pro ochranu majetku a jednotlivců, bezpečnost, detektivní kanceláře, kontrola pro bezpečnostní účely, kontrola zavazadel pro bezpečnostní účely, pátrání po nezvěstných osobách, strážní hlídka, vyhledávání informací v oblasti bezpečnosti a o předcích osob, zajišťování ochrany osob, ostraha a ochrana majetku, doprovod, hlídání noční služba, osobní strážce, poradenství v oblasti bezpečnosti, strážní hlídka, ochrana bezpečnosti osob a majetku a veřejného pořádku, předcházení trestné činnosti, zabezpečování úkolů na úseku vnitřního pořádku a bezpečnosti.

(511) 6, 8, 9, 12, 13, 16, 18, 21, 24, 25, 26, 28, 29, 30, 31, 32, 34, 35, 36, 38, 39, 41, 42, 43, 45

(210) O-480150

(111) **318738**  
(220) 12.10.2010  
(151) 22.06.2011  
(540)



(730) **Česká republika - Ministerstvo vnitra**, Nad Štolou 3, Praha 7, 17034, CZ

(510) (6) reklamní a propagační výrobky kovové, botičky kovové na znehynbění kol automobilů, desky pamětní kovové, dopravní značky kovové (s výjimkou světelných a mechanických), držadla kovová, držadla nožů kovová, hřebíky, identifikační štítky kovové, parkovací konstrukce pro jízdní kola, klíče, kontejnery kovové, lahve na stlačený plyn kovové, kovové nádoby (jako obal), poštovní schránky kovové, pouta, reklamní sloupky kovové, sošky z obecných kovů; (8) nářadí a nástroje s ručním pohonem, nože, vidličky a lžice, sečné zbraně, břitvy, bodáky, čepele, dýky, mačety, meče, obušky, otvíráky (neelektrické), policejní obušky, přístroje, šavle, zbraně sečné a bodné; (9) potápěčské masky, potápěčské oděvy, potápěčské přístroje, potápěčské rukavice, pravítka (měřicí nástroje), prevence dopravních nehod (odrazové nášivky na oděvy), přilby ochranné, radary, radiotelefonní zařízení, rychloměry, tachometry, měřiče rychlosti, signalizační zařízení v případě požáru, simulátory řízení a ovládání vozidel, snímače obrazu, skenery, světelná signalizace, blikáče, měřiče vzdálenosti pro vozidla, ukazovátka (světelná elektronická), vysílací zařízení, vysílačky, záchranné přístroje a vybavení, záchranné pásy, záchranné vesty, zaměřovací dalekohledy, teleskopy pro střílné zbraně; (12) vozidla, dopravní prostředky pozemní, vzdušné nebo vodní, auta, autobusy, automobily, balóny, bezpečnostní pásy pro sedadla vozidel, bezpečnostní sedačky pro děti (automobilové), čluny, dálkově řízená vozidla (jiná než hračky), elektromobily, houkačky pro vozidla, jízdní kola, letadla, lodě, motocykly, nákladní auta, padáky, poplašná zabezpečovací zařízení pro vozidla, přívěsný obytný vůz, přívěsy (za vozidla), sportovní auta; (13) střílné zbraně, střelivo (munice) a střely, výbušniny, ohňostroje, kulometry, lovecké střílné zbraně, lučičky zpošití zbraní a pušek, mířidla, hledáčky střílných zbraní, munice pro střílné zbraně, munice, střelivo, nábojnice, náboje, nábojnicové pouzdro, nárameníky na zbraně, pažby, pistole (zbraně), plničky nábojnic, plynové zbraně (slzné), pouzdra na pušky, pušky, pyrotechnické výrobky, revolyvy, rozbušky, szotvorné zbraně, sportovní střílné zbraně, vzduchové pistole (zbraně); (16) papír, lepenka a výrobky z těchto materiálů, které nejsou zařazeny do jiných tříd, tiskárenské výrobky, fotografie, papírenské zboží, učební a vyučovací pomůcky s výjimkou přístrojů, plastické obaly spadající do této třídy, štočky, kancelářské, reklamní a propagační výrobky z papíru, blahopřání, blahopřání hudební, bloky (papírnícké výrobky), brožury, desky (papírnícké výrobky), dopisní papír, etikety s výjimkou textilních, formuláře, fotografie, grafické reprodukce, grafické znaky (pro kopírování), grafiky, gummy na mazání, kancelářské potřeby s výjimkou nábytku, karty, knihy, výrobky z lepenky, lepty, lístky, mapy, nálepky (lepící pásky) pro kancelářské použití nebo pro domácnost, noviny, nože na papír (kancelářské potřeby), obálky (papírnícké výrobky), obaly na spisy, oběžníky, obtisky, oznámení, papír dopisní, papírové ubrusky, páska lepící (papírenské výrobky), pastelky, pečete, periodika, plakáty, psací podložky, podušky na razítkování, pohlednice, praporky papírové, pravítka, prospekty, příručky, publikace, razítka, ročenky, samolepky (papírnícké výrobky), štítky pro adresy, těžítka, tikety, tiskopisy, záložky do knih, zpěvníky; (18) kůže, imitace kůže, výrobky z těchto materiálů spadající do této třídy, kufrů a zavazadel, deštníky, slunečníky, hole, aktovky, batohy, brašny, klíčenky (kožená galanterie), kožené krabice na klobouky, náhubky, nášivky v rámci této třídy, obaly na oděvy (cestovní), pásky (kožené), peněženky, postroje pro zvířata, ruksaky, řemínky (kožené), sáčky jako obaly (kožené); (21) sklo, porcelán a výrobky z nich; (24) propagační a reklamní výrobky z tkaniny a textilií; (25) oděvy, obuv, kloboučnické zboží, barety, bundy, čapky, klobouky, čelenky, čepele, kabáty, kalhoty, kapuce, kombinézy, kostýmy, obleky, košile, oblečení, pláštěnky, ponožky, prádlo, pulovry, punčocháče, rukavice, saka, uniformy, svetry, bundy sportovní, šály; (26) výšivky, knoflíky, špendlíky; (28) hry, hračky, vánoční ozdoby, autička,

autička na hraní, automobilové modely zmenšené, hry společenské, loutky, míče; (29) mandle zpracované; (30) cukr, cukrovinky, bombóny, čaj, čokoláda, nápoje kávové, kakaové, čokoládové, nápoje na bázi čaje, přísady do nápojů, jiné než esence, žvýkačky; (31) mandle (ovoce); (32) minerální vody, nealkoholické nápoje, nápoje, šťávy ovocné, sirupy; (34) zapačky, křesadla, tabatěrky; (35) propagační činnost, reklama, obchodní administrativa, kancelářské práce, nábor zaměstnanců, personální poradenství, počítačové databáze (překlad a systematizace informací do -), poradenství odborné obchodní, personální, při vedení podniků, v obchodní činnosti a podnikové (obchodní management), průzkum trhu, průzkum veřejného mínění, příprava mezd a výplatních listin, reklama (propagace), pronájem, aktualizování, zasílání a rozšiřování reklamních materiálů zákazníkům (letáky, prospekty, tisky, vzorky), sekretářské služby, správa hotelů, styky s veřejností, televizní reklama, testování (psychologické) pro výběr zaměstnanců, venkovní reklama; (36) správa, správa majetku, správa nemovitostí; (38) spoje (komunikace), poskytování a zprostředkování informací prostřednictvím sítí elektronických komunikací, elektronická pošta, komunikace (telefonní), mobilní telefony (komunikace), počítačová komunikace, posílání zpráv, přenos faxem, přenos zpráv a obrázků pomocí počítačů, telefonické služby, telekonference; (39) doprava, doručovací služby, kurýrské služby, pronájem parkovacích ploch, přeprava; (41) výchova, vzdělávání, sportovní a kulturní aktivity, internátní školy, organizování a vedení konferencí, provozování muzea, školení (pořádání a řízení), školení, vyučování, školství, tělesná výchova, výcvik, vydávání elektronických knih a časopisů on-line, vydávání knih, vyučování, živá vystoupení, vydavatelská a nakladatelská činnost; (42) vědecké a technologické služby a související výzkum a projektování, analytické a výzkumné služby, navrhování a vývoj počítačového hardwaru a softwaru, aktualizace počítačových programů, analýzy chemické, expertízy, fyzikální výzkum, hosting webových stránek, chemický výzkum, instalace počítačových programů, inženýrské práce (expertízy), ověřování pravosti uměleckých děl, výzkum (biologický), výzkum (geologický), výzkum bakteriologický, výzkum v oblasti kosmetiky, výzkum v oboru strojírenství, webové stránky (tvorba a správa), zkoušky materiálů; (43) služby zajišťující stravování a nápoje, dočasné ubytování, bufety, hotelové služby, hotely, jídelny a závodní jídelny, prázdninové tábory (ubytovací služby), provoz hotelového ubytování, provozování kempů, restaurace; (45) právní služby, pátrání, bezpečnostní služby pro ochranu majetku a jednotlivců, bezpečnost, detektivní kanceláře, kontrola pro bezpečnostní účely, kontrola zavazadel pro bezpečnostní účely, pátrání po nezvěstných osobách, strážní hlídka, vyhledávání informací v oblasti bezpečnosti a o předcích osob, zajišťování ochrany osob, ostraha a ochrana majetku, doprovod, hlídací noční služba, osobní strážce, poradenství v oblasti bezpečnosti, strážní hlídka, ochrana bezpečnosti osob a majetku a veřejného pořádku, předcházení trestné činnosti, zabezpečování úkolů na úseku vnitřního pořádku a bezpečnosti.

(511) 6, 8, 9, 12, 13, 16, 18, 21, 24, 25, 26, 28, 29, 30, 31, 32, 34, 35, 36, 38, 39, 41, 42, 43, 45  
(210) O-480151

(111) **318739**  
(220) 12.10.2010  
(151) 22.06.2011  
(540)



(730) **Česká republika - Ministerstvo vnitra**, Nad Štolou 3, Praha 7, 17034, CZ

(510) (6) reklamní a propagační výrobky kovové, botičky kovové na znehynbění kol automobilů, desky pamětní kovové, dopravní značky kovové (s výjimkou světelných a mechanických), držadla kovová, držadla nožů kovová, hřebíky, identifikační štítky kovové, parkovací konstrukce pro jízdní kola, klíče, kontejnery kovové, lahve na stlačený plyn kovové, kovové nádoby (jako obal), poštovní schránky kovové, pouta, reklamní sloupky kovové, sošky z obecných kovů; (8) nářadí a nástroje s ručním pohonem, nože, vidličky a lžice, sečné zbraně, břitvy, bodáky, čepele, dýky,

mačety, meče, obušky, otvíráky (neelektrické), policejní obušky, přístroje, šavle, zbraně sečné a bodné; (9) potápěčské masky, potápěčské oděvy, potápěčské přístroje, potápěčské rukavice, pravítka (měřicí nástroje), prevence dopravních nehod (odrazové nášivky na oděvy), přilby ochranné, radary, radiotelefonní zařízení, rychloměry, tachometry, měřiče rychlosti, signalizační zařízení v případě požáru, simulátory řízení a ovládní vozidel, snímače obrazu, skenery, světelná signalizace, blikáče, měřiče vzdálenosti pro vozidla, ukazovátka (světelná elektronická), vysílací zařízení, vysílačky, záchranné přístroje a vybavení, záchranné pásy, záchranné vesty, zaměřovací dalekohledy, teleskopy pro střelné zbraně; (12) vozidla, dopravní prostředky pozemní, vzdušné nebo vodní, auta, autobusy, automobily, balóny, bezpečnostní pásy pro sedadla vozidel, bezpečnostní sedačky pro děti (automobilové), čluny, dálkově řízená vozidla (jiná než hračky), elektromobily, houkačky pro vozidla, jízdní kola, letadla, lodě, motocykly, nákladní auta, padáky, poplašná zabezpečovací zařízení pro vozidla, přívěsný obytný vůz, přívěsy (za vozidla), sportovní auta; (13) střelné zbraně, střelivo (munice) a střely, výbušniny, ohňostroje, kulometry, lovecké střelné zbraně, lučičky spouští zbraní a pušek, mířidla, hledáčky střelných zbraní, munice pro střelné zbraně, munice, střelivo, nábojnice, náboje, nábojnicové pouzdro, nárameníky na zbraně, pažby, pistole (zbraně), plničky nábojnic, plynové zbraně (slzné), pouzdra na pušky, pušky, pyrotechnické výrobky, revolvery, rozbušky, slzotvorné zbraně, sportovní střelné zbraně, vzduchové pistole (zbraně); (16) papír, lepenka a výrobky z těchto materiálů, které nejsou zařazeny do jiných tříd, tiskárenské výrobky, fotografie, papírenské zboží, učební a vyučovací pomůcky s výjimkou přístrojů, plastické obaly spadající do této třídy, štočky, kancelářské, reklamní a propagační výrobky z papíru, blahopřání, blahopřání hudební, bloky (papírnické výrobky), brožury, desky (papírnické výrobky), dopisní papír, etikety s výjimkou textilních, formuláře, fotografie, grafické reprodukcce, grafické znaky (pro kopírování), grafiky, gumy na mazání, kancelářské potřeby s výjimkou nábytku, karty, knihy, výrobky z lepenky, lepty, listy, mapy, nálepky (lepící pásy) pro kancelářské použití nebo pro domácnost, noviny, nože na papír (kancelářské potřeby), obálky (papírnické výrobky), obaly na spisy, oběžníky, obtisky, oznámení, papír dopisní, papírové ubrusy, páska lepicí (papírenské výrobky), pastelky, pečete, periodika, plakáty, psací podložky, papírky na razítkování, pohlednice, praporky papírové, pravítka, prospekty, příručky, publikace, razítka, ročenky, samolepky (papírnické výrobky), štítky pro adresy, těžítka, tikety, tiskopisy, záložky do knih, zpěvníky; (18) kůže, imitace kůže, výrobky z těchto materiálů spadající do této třídy, kufrý a zavazadla, deštníky, slunečníky, hole, aktovky, batohy, brašny, klíčenky (kožená galanterie), kožené krabice na klobouky, náhubky, nášivky v rámci této třídy, obaly na oděvy (cestovní), pásy (kožené), peněženky, postroje pro zvířata, ruksaky, řemínky (kožené), sáčky jako obaly (kožené); (21) sklo, porcelán a výrobky z nich; (24) propagační a reklamní výrobky z tkaniny a textilií; (25) oděvy, obuv, kloboučnické zboží, barety, bundy, čapky, klobouky, čelenky, čepice, kabáty, kalhoty, kapuce, kombinézy, kostýmy, obleky, košile, oblečení, pláštěnky, ponožky, prádlo, pulovry, punčocháče, rukavice, saka, uniformy, svetry, bundy sportovní, šály; (26) výšivky, knoflíky, špendlíky; (28) hry, hračky, vánoční ozdoby, autička, autička na hraní, automobilové modely zmenšené, hry společenské, loutky, míče; (29) mandle zpracované; (30) cukr, cukrovinky, bonbóny, čaj, čokoláda, nápoje kávové, kakaové, čokoládové, nápoje na bázi čaje, přísady do nápojů, jiné než esence, žvýkačky; (31) mandle (ovoce); (32) minerální vody, nealkoholické nápoje, nápoje, šťávy ovocné, sirupy; (34) zápalky, křesadla, tabatěrky; (35) propagační činnost, reklama, obchodní administrativa, kancelářské práce, nábor zaměstnanců, personální poradenství, počítačové databáze (překlad a systematizace informací do -), poradenství odborné obchodní, personální, při vedení podniků, v obchodní činnosti a podnikové (obchodní management), průzkum trhu, průzkum veřejného mínění, příprava mezd a výplatních listin, reklama (propagace), pronájem, aktualizování, zasilání a rozšiřování reklamních materiálů zákazníkům (letáky, prospekty, tisky, vzorky), sekretářské služby, správa hotelů, styky s veřejností, televizní reklama, testování (psychologické) pro výběr zaměstnanců, venkovní reklama; (36) správa, správa majetku, správa nemovitostí; (38) spoje (komunikace), poskytování a zprostředkování informací prostřednictvím sítí elektronických komunikací, elektronická pošta, komunikace (telefonní), mobilní telefony (komunikace), počítačová komunikace, posílání zpráv, přenos faxem, přenos zpráv a obrázků pomocí počítačů, telefonické služby, telekonference; (39) doprava, doručovací služby, kurýrní služby, pronájem parkovacích ploch, přeprava; (41) výchova, vzdělávání, sportovní a kulturní aktivity, internátní školy, organizování a vedení konferencí, provozování muzea, školení (pořádání a řízení), školení, vyučování, školství, tělesná výchova, výcvik, vydávání elektronických knih a časopisů on-line, vydávání knih, vyučování, živá vystoupení, vydavatelská a nakladatelská činnost; (42) vědecké a

technologické služby a související výzkum a projektování, analytické a výzkumné služby, navrhování a vývoj počítačového hardwaru a softwaru, aktualizace počítačových programů, analýzy chemické, expertízy, fyzikální výzkum, hosting webových stránek, chemický výzkum, instalace počítačových programů, inženýrské práce (expertízy), ověřování pravosti uměleckých děl, výzkum (biologický), výzkum (geologický), výzkum bakteriologický, výzkum v oblasti kosmetiky, výzkum v oboru strojírenství, webové stránky (tvorba a správa), zkoušky materiálů; (43) služby zajišťující stravování a nápoje, dočasné ubytování, bufety, hotelové služby, hotely, jídelny a závodní jídelny, prázdninové tábory (ubytovací služby), provoz hotelového ubytování, provozování kempů, restaurace; (45) právní služby, pátrání, bezpečnostní služby pro ochranu majetku a jednotlivců, bezpečnost, detektivní kanceláře, kontrola pro bezpečnostní účely, kontrola zavazadel pro bezpečnostní účely, pátrání po nezvěstných osobách, strážní hlídka, vyhledávání informací v oblasti bezpečnosti a o předcích osob, zajišťování ochrany osob, ostraha a ochrana majetku, doprovod, hlídací noční služba, osobní strážce, poradenství v oblasti bezpečnosti, strážní hlídka, ochrana bezpečnosti osob a majetku a veřejného pořádku, předcházení trestné činnosti, zabezpečování úkolů na úseku vnitřního pořádku a bezpečnosti.

(511) 6, 8, 9, 12, 13, 16, 18, 21, 24, 25, 26, 28, 29, 30, 31, 32, 34, 35, 36, 38, 39, 41, 42, 43, 45

(210) O-480152

(111) **318740**

(220) 12.10.2010

(151) 22.06.2011

(540)



(730) Česká republika - Ministerstvo vnitra, Nad Štolou 3, Praha 7, 17034, CZ

(510) (6) reklamní a propagační výrobky kovové, botičky kovové na znehýbnění kol automobilů, desky pamětní kovové, dopravní značky kovové (s výjimkou světelných a mechanických), držadla kovová, držadla nožů kovová, hřebíky, identifikační štítky kovové, parkovací konstrukce pro jízdní kola, klíče, kontejnery kovové, lahve na stlačený plyn kovové, kovové nádoby (jako obal), poštovní schránky kovové, pouta, reklamní sloupy kovové, sošky z obecných kovů; (8) nářadí a nástroje s ručním pohonem, nože, vidličky a lžíce, sečné zbraně, břitvy, bodáky, čepele, dýky, mačety, meče, obušky, otvíráky (neelektrické), policejní obušky, přístroje, šavle, zbraně sečné a bodné; (9) potápěčské masky, potápěčské oděvy, potápěčské přístroje, potápěčské rukavice, pravítka (měřicí nástroje), prevence dopravních nehod (odrazové nášivky na oděvy), přilby ochranné, radary, radiotelefonní zařízení, rychloměry, tachometry, měřiče rychlosti, signalizační zařízení v případě požáru, simulátory řízení a ovládní vozidel, snímače obrazu, skenery, světelná signalizace, blikáče, měřiče vzdálenosti pro vozidla, ukazovátka (světelná elektronická), vysílací zařízení, vysílačky, záchranné přístroje a vybavení, záchranné pásy, záchranné vesty, zaměřovací dalekohledy, teleskopy pro střelné zbraně; (12) vozidla, dopravní prostředky pozemní, vzdušné nebo vodní, auta, autobusy, automobily, balóny, bezpečnostní pásy pro sedadla vozidel, bezpečnostní sedačky pro děti (automobilové), čluny, dálkově řízená vozidla (jiná než hračky), elektromobily, houkačky pro vozidla, jízdní kola, letadla, lodě, motocykly, nákladní auta, padáky, poplašná zabezpečovací zařízení pro vozidla, přívěsný obytný vůz, přívěsy (za vozidla), sportovní auta; (13) střelné zbraně, střelivo (munice) a střely, výbušniny, ohňostroje, kulometry, lovecké střelné zbraně, lučičky spouští zbraní a pušek, mířidla, hledáčky střelných zbraní, munice pro střelné zbraně, munice, střelivo, nábojnice, náboje, nábojnicové pouzdro, nárameníky na zbraně, pažby, pistole (zbraně), plničky nábojnic, plynové zbraně (slzné), pouzdra na pušky, pušky, pyrotechnické výrobky, revolvery, rozbušky, slzotvorné zbraně, sportovní střelné zbraně, vzduchové pistole (zbraně); (16) papír, lepenka a výrobky z těchto materiálů, které nejsou zařazeny do jiných tříd, tiskárenské výrobky, fotografie, papírenské zboží, učební a vyučovací pomůcky s výjimkou přístrojů, plastické obaly spadající do této třídy, štočky,

kancelářské, reklamní a propagační výrobky z papíru, blahopřání, blahopřání hudební, bloky (papírnické výrobky), brožury, desky (papírnické výrobky), dopisní papír, etikety s výjimkou textilních, formuláře, fotografie, grafické reprodukcce, grafické znaky (pro kopírování), grafiky, gummy na mazání, kancelářské potřeby s výjimkou nábytku, karty, knihy, výrobky z lepenky, lepty, listky, mapy, nálepky (lepící pásy) pro kancelářské použití nebo pro domácnost, noviny, nože na papír (kancelářské potřeby), obálky (papírnické výrobky), obaly na spisy, oběžníky, obtisky, oznámení, papír dopisní, papírové ubrousky, páska lepicí (papírenské výrobky), pastelky, pečete, periodika, plakáty, psací podložky, podušky na razítkování, pohlednice, praporky papírové, pravítka, prospekty, příručky, publikace, razítka, ročenky, samolepky (papírnické výrobky), štítky pro adresy, těžítka, tikety, tiskopisy, záložky do knih, zpěvníky; (18) kůže, imitace kůže, výrobky z těchto materiálů spadající do této třídy, kufrý a zavazadla, deštníky, slunečníky, hole, aktovky, batohy, brašny, klíčenky (kožené galanterie), kožené krabice na klobouky, náhubky, nášivky v rámci této třídy, obaly na oděvy (cestovní), pásy (kožené), peněženky, postroje pro zvířata, ruksaky, řemínky (kožené), sáčky jako obaly (kožené); (21) sklo, porcelán a výrobky z nich; (24) propagační a reklamní výrobky z tkaniny a textilií; (25) oděvy, obuv, kloboučnické zboží, barety, bundy, čapky, klobouky, čelenky, čepice, kabáty, kalhoty, kapuce, kombinézy, kostýmy, obleky, košile, oblečení, pláštěnky, ponožky, prádlo, pulovry, punčocháče, rukavice, saka, uniformy, svetry, bundy sportovní, šály; (26) výšivky, knoflíky, špendlíky; (28) hry, hračky, vánoční ozdoby, autička, autička na hraní, automobilové modely zmenšené, hry společenské, loutky, míče; (29) mandle zpracované; (30) cukr, cukrovinky, bonbóny, čaj, čokoláda, nápoje kávové, kakaové, čokoládové, nápoje na bázi čaje, přísady do nápojů, jiné než esence, žvýkačky; (31) mandle (ovoce); (32) minerální vody, nealkoholické nápoje, nápoje, šťávy ovocné, sirupy; (34) zápalky, křesadla, tabatěrky; (35) propagační činnost, reklama, obchodní administrativní práce, nábory zaměstnanců, personální poradenství, počítačové databáze (překlad a systematizace informací do -), poradenství odborné obchodní, personální, při vedení podniků, v obchodní činnosti a podnikové (obchodní management), průzkum trhu, průzkum veřejného mínění, příprava mezd a výplatních listin, reklama (propagace), pronájem, aktualizování, zaslání a rozšiřování reklamních materiálů zákazníkům (letáky, prospekty, tisky, vzorky), sekretářské služby, správa hotelů, styky s veřejností, televizní reklama, testování (psychologické) pro výběr zaměstnanců, venkovní reklama; (36) správa, správa majetku, správa nemovitostí; (38) spoje (komunikace), poskytování a zprostředkování informací prostřednictvím sítí elektronických komunikací, elektronická pošta, komunikace (telefonní), mobilní telefony (komunikace), počítačová komunikace, posílání zpráv, přenos faxem, přenos zpráv a obrázků pomocí počítačů, telefonické služby, telekonference; (39) doprava, doručovací služby, kurýrní služby, pronájem parkovacích ploch, přeprava; (41) výchova, vzdělávání, sportovní a kulturní aktivity, internátní školy, organizování a vedení konferencí, provozování muzea, školení (pořádání a řízení), školení, vyučování, školství, tělesná výchova, výcvik, vydávání elektronických knih a časopisů on-line, vydávání knih, vyučování, živá vystoupení, vydavatelská a nakladatelská činnost; (42) vědecké a technologické služby a související výzkum a projektování, analytické a výzkumné služby, navrhování a vývoj počítačového hardwaru a softwaru, aktualizace počítačových programů, analýzy chemické, expertízy, fyzikální výzkum, hosting webových stránek, chemický výzkum, instalace počítačových programů, inženýrské práce (expertízy), ověřování pravosti uměleckých děl, výzkum (biologický), výzkum (geologický), výzkum bakteriologický, výzkum v oblasti kosmetiky, výzkum v oboru strojírenství, webové stránky (tvorba a správa), zkoušky materiálů; (43) služby zajišťující stravování a nápoje, dočasné ubytování, bufety, hotelové služby, hotely, jídelny a závodní jídelny, prázdninové tábory (ubytovací služby), provoz hotelového ubytování, provozování kempů, restaurace; (45) právní služby, pátrání, bezpečnostní služby pro ochranu majetku a jednotlivců, bezpečnost, detektivní kanceláře, kontrola pro bezpečnostní účely, kontrola zavazadel pro bezpečnostní účely, pátrání po nezvěstných osobách, strážní hlídka, vyhledávání informací v oblasti bezpečnosti a o předcích osob, zajišťování ochrany osob, ostraha a ochrana majetku, doprovod, hlídání noční služba, osobní strážce, poradenství v oblasti bezpečnosti, strážní hlídka, ochrana bezpečnosti osob a majetku a veřejného pořádku, předcházení trestné činnosti, zabezpečování úkolů na úseku vnitřního pořádku a bezpečnosti.

(511) 6, 8, 9, 12, 13, 16, 18, 21, 24, 25, 26, 28, 29, 30, 31, 32, 34, 35, 36, 38, 39, 41, 42, 43, 45

(210) O-480153

(111) **318796**  
(220) 30.11.2010  
(151) 22.06.2011  
(540)



(591) Barevná  
(730) **McDONALD'S CORPORATION**, 110 N. Carpenter Street, CHICAGO, 60607, IL, US  
(740) Všetečka Zelený Švorčík a partneři, advokátní a patentová kancelář, JUDr. Pavel Zelený, advokát, Hálkova 1406/2, Praha 2, Nové Město, 12000  
(510) (16) papír, lepenka a výrobky z těchto materiálů, které nejsou zařazeny do jiných tříd, papírenské zboží, plastické obaly (nezařazené do jiných tříd); (29) maso, ryby, drůbež a zvěřina, masové výtažky, zavařované, mražené, sušené a vařené ovoce a zelenina, želé, džemy, vejce, mléko a mléčné výrobky, oleje a tuky jedlé; (30) káva, čaj, kakao, cukr, rýže, tapioka, ságo, kávové náhražky, mouka a přípravky z obilnin, chléb, pečivo, cukrovinky, zmrzlina, med, sirup melasový, droždí, prášky do těsta, sůl, hořčice, ocet, nálevy (k ochucení), koření, led pro osvětlení.  
(511) 16, 29, 30  
(210) O-481396

(111) **319057**  
(220) 27.12.2010  
(151) 07.07.2011  
(540)



(591) Barevná  
(730) **Knýblová Dagmar**, Bezručova 47, Bohumín, 73552, CZ  
(740) PROPATENT, Ing. Vlasta Sedláčková, patentový zástupce, Pod Pekařkou 107/1, Praha 4, Podolí, 14700  
(510) (35) pomoc při řízení obchodní činnosti, obchodní administrativní; (41) výchova, vzdělávání, zábava, sportovní a kulturní aktivity.  
(511) 35, 41  
(210) O-482015

(111) **319321**  
(220) 22.11.2010  
(151) 20.07.2011  
(540)

## KOMBOGLYZE

(730) **AstraZeneca AB**, Vastra Malarehamnen 9, Södertälje, SE-15185, SE  
(740) PATENTSERVIS Praha a.s., Na Podkovce 281/10, Praha 4, Podolí, 14700  
(510) (5) farmaceutické přípravky pro léčbu metabolických poruch.  
(511) 5  
(210) O-481159

(111) **319880**  
(220) 19.07.2010  
(151) 17.08.2011  
(540)



(730) **FAST ČR, a.s.**, Černokostecká 2111, Praha 10, 11000, CZ  
(740) **KOREJZOVA LEGAL v.o.s.**, JUDr. Petra Sauvage de Brantes, advokátka, Korunní 810/104, Praha 10, Vinohrady, 10100  
(510) (6) kovové dekorativní předměty, dekorativní předměty z titanu; (8) nářadí a nástroje s ručním pohonem, nožičské výrobky včetně nožičských výrobků z drahých kovů, např. titanu, jídelní příbory, břitvy, kovové náčiní a nástroje pro manikúru a pedikúru, sekáčky, nůžky, kráječe, kleště, brousíky nožů, elektrické holicí strojky, elektrické strojky na stříhání vlasů a srsti, sečné a bodné zbraně, malé přístroje k sekání s ručním pohonem; (9) přístroje pro vážení, měření, elektrická zařízení pro zapalování, kuchyňské váhy, teploměry jiné než lékařské, minutky, odměrky, pouzdra na tyto přístroje spadající do tř. 9; (11) přístroje pro osvětlení, topení, výrobu páry, pro vaření, přístroje chladicí, pro sušení, ventilaci, rozvod vody a sanitární zařízení, zařízení pro klimatizaci, ohřívadla, elektrické hrnce, varné náčiní elektrické, tlakové výměníky tepla, krby, elektrické lampičky, noční lampičky; (20) nábytek včetně kovového a kempingového nábytku, zrcadla, rámy, košíkářské zboží, výrobky ze dřeva, korku, vrbového proutí, rákosu, třtiny, slonoviny, kostic, želvoviny, jantaru, perleti, mořské pěny a z náhražek těchto hmot nebo z plastických hmot určených jako bytové doplňky nebo okrasné předměty; (21) náčiní a nádoby pro domácnost nebo kuchyň z kovů, dřeva, kameniny, porcelánu, skla a umělých hmot, hřebeny, mycí houby, kartáče, kartáčnický materiál, pomůcky k čištění (drátky na čištění parket, drátěnky), sklo surové nebo opracované s výjimkou stavebního, malé přístroje k mletí, lisování s ručním pohonem, hřebeny (i elektrické), kameninové a porcelánové zboží okrasného charakteru, titanové nádoby a náčiní pro domácnost nebo kuchyň, otvíráky na lahve.  
(511) 6, 8, 9, 11, 20, 21  
(210) O-478155

(111) **320301**  
(220) 23.09.2010  
(151) 31.08.2011  
(540)

### PNEUJIŠTĚNÍ

(730) **ONIO s.r.o.**, Videňská 101/119, Brno, Dolní Heršpice, 61900, CZ  
(740) **DANĚK & PARTNERS** Advokátní a patentová kancelář, Ing. Dr. Vilém Daněk Ph.D., LL.M., patentový zástupce, Vinohradská 17, Praha 2, 12000  
(510) (35) internetový obchod, maloobchod a velkoobchod se spotřebním zbožím, zejména s výrobky ve třídě 12, pomoc při řízení obchodní činnosti, zejména týkající se pneumatik a souvisejícího příslušenství, obchodní služby spojené se systémem poskytování slev na nové pneumatiky, obchodní služby spojené s poskytováním bonusových systémů, jako například poskytování slev, zejména formou slevových kupónů; (36) služby realitní kanceláře - obchodování s nemovitostmi, zprostředkování pronájmu a koupě nemovitostí, pronájem nemovitostí bytů, domů, kanceláří, pozemků, farem, vedení nájemních a činžovních domů, správa nemovitostí, inkasování nájemného, ubytovací kanceláře (byty, místnosti), oceňování numismatických sbírek, starožitností, uměleckých děl, známek a šperků, kanceláře pro inkasování pohledávek (faktoring), služby v oblasti likvidace podniků, celní služby, organizování dobročinných a jiných sbírek, úschovní služby (úschova v bezpečnostních schránkách), úschova ceností, provozování zastaváren; (42) tvorba a údržba počítačových stránek WEB pro zákazníky, výzkum, vývoj a tvorba systémů pro elektronické obchodování, včetně příslušného software a hardware, oděvní návrhářství.  
(511) 35, 36, 42  
(210) O-479703

(111) **320312**  
(220) 06.12.2010  
(151) 31.08.2011  
(540)

### JANA LOTA

(730) **ŠPANĚLOVÁ Jana**, Třebízského 4973, Chomutov, 43001, CZ  
(510) (9) audio a videonahrávky; (35) propagační činnost, reklama, merchandise; (38) televizní a rozhlasové vysílání, vysílání na Internetu; (41) zábava, sportovní a kulturní aktivity, hudební koncerty.  
(511) 9, 35, 38, 41  
(210) O-481566

(111) **320780**  
(220) 07.10.2010  
(151) 27.09.2011  
(540)

### Den Braven MAMUT - drží a vydrží

(730) **WARIDELTA s.r.o.**, Milevská 2094/3, Praha 4, Krč, 14000, CZ  
(740) **Hák Janeček & Švestka**, Patentová a známková kancelář, Mgr. Jaroslav Švestka, U Průhonu 5, Praha 7, 17000  
(510) (1) pojiva, tmely, betonová pojiva a lepidla uvedená v této třídě.  
(511) 1  
(210) O-479994

(111) **321203**  
(220) 04.01.2010  
(151) 19.10.2011  
(540)



(730) **REWE-Beteiligungs-Holding International GmbH**, Domstrasse 20, 50668 Cologne, DE  
(740) **Traplová** Hakr Kubát, advokátní a patentová kancelář, Mgr. Jana Šuranová Traplová, advokátka, Přístavní 24, Praha 7, 17000  
(510) (16) toaletní papír, papírové ubrousky, papírové kapesníky.  
(511) 16  
(210) O-473178

(111) **330269**  
(220) 01.10.2010  
(151) 20.03.2013  
(540)

### pneumatiky.cz

(730) **ONIO s.r.o.**, Videňská 101/119, Brno, Dolní Heršpice, 61900, CZ  
(740) **DANĚK & PARTNERS** Advokátní a patentová kancelář, Ing. Dr. Vilém Daněk Ph.D., LL.M., patentový zástupce, Vinohradská 17, Praha 2, 12000  
(510) (6) kovové bezpečnostní šrouby pro dopravní prostředky; (12) sněhové řetězy, kola dopravních prostředků, ocelová a alu kola pro dopravní prostředky, disky pro dopravní prostředky; (35) internetový obchod, maloobchod a velkoobchod se spotřebním zbožím, zejména s výrobky ve třídě 12.  
(511) 6, 12, 35  
(210) O-479866

(111) **336264**  
(220) 13.08.2010  
(151) 05.02.2014  
(540)

### Gurmán

(730) **Maurer Pavel PhDr.**, Raisova 2, Praha 6, 16000, CZ  
(740) ČÍŽEK HOSTAŠ advokátní kancelář, v.o.s., JUDr. Petr Hostaš, Růžová 1416/17, Praha 1, Nové Město, 11000  
(510) (9) gastronomické publikace v elektronické podobě, software pro oblast gastronomie; (16) gastronomické publikace; (38) televizní a rozhlasové vysílání, vysílání rozhlasových a televizních pořadů, vysílání prostřednictvím sítě Internet, přenos zpráv a obrazových informací pomocí počítače; (39) služby cestovní kanceláře, jako například organizování zájezdů, výletů či turistických prohlídek, informační služby v cestovním ruchu, poskytování průvodcovských služeb, cestovní kancelář; (41) vydávání gastronomických publikací, poskytování elektronických gastronomických publikací on-line, publikační činnost, psaní textů (jiných než reklamních), zveřejňování textů (jiných než reklamních); (43) hodnocení restauračních a gastronomických služeb, hodnocení restaurací, hodnocení jídla, poradenská, konzultační a informační činnost v oblasti gastronomie a restauračních služeb, organizování ochutnávek, cateringové služby; (44) poradenská, konzultační a informační činnost v oblasti výživy a zdravého životního stylu v rámci této třídy.  
(511) 9, 16, 38, 39, 41, 43, 44  
(210) O-478743

---

(111) **354225**  
(220) 19.01.2010  
(151) 20.07.2016  
(540)

### ZORBA

(730) **ALIMPEX FOOD a.s.**, Českobrodská 1174, Praha 9, 198 00, CZ  
(740) FISCHER & PARTNER Intellectual Property s.r.o., Na Hrobci 294/5, Praha 2, 12800  
(510) (29) mléko a mléčné výrobky, jogurt, máslo, sýry, pomazánky a dezerty obsahující mléčné výrobky, konzervované, sušené nebo vařené potraviny z mléka.  
(511) 29  
(210) O-526532

---

(111) **374734**  
(220) 08.01.2010  
(151) 14.08.2019  
(540)

### ROCKSTAR RECOVERY

(730) **Rockstar, Inc.**, 4730 S. Fort Apache Road Suite 300, Las Vegas, 89147, NV, US  
(740) ZIVKO MJATOVIC & PARTNERS s.r.o., Jugoslávských partyzánů 639/26, Praha 6, 16000  
(510) (32) sportovní nápoje, jmenovitě energetické nápoje.  
(511) 32  
(210) O-556591

---



### Zániky ochranných známek uplynutím doby platnosti

Kapitola obsahuje údaje o ochranných známkách, které zanikly uplynutím doby platnosti podle ustanovení § 29 odst. 1 zákona č. 441/2003 Sb.

Číslo zápisu (111)	Datum zániku (141)	Číslo zápisu (111)	Datum zániku (141)	Číslo zápisu (111)	Datum zániku (141)	Číslo zápisu (111)	Datum zániku (141)
168491	15.06.2019	231634	18.06.2019	308547	17.06.2019	308945	16.06.2019
168819	19.06.2019	232616	17.06.2019	308549	17.06.2019	308946	16.06.2019
225212	21.06.2019	234012	17.06.2019	308550	17.06.2019	309035	19.06.2019
225213	21.06.2019	234693	15.06.2019	308552	18.06.2019	309038	20.06.2019
226310	16.06.2019	239025	21.06.2019	308553	19.06.2019	309039	20.06.2019
226319	18.06.2019	239926	16.06.2019	308617	19.06.2019	309155	16.06.2019
226985	14.06.2019	240834	21.06.2019	308625	15.06.2019	309157	18.06.2019
226996	18.06.2019	308220	15.06.2019	308626	15.06.2019	309158	18.06.2019
226997	18.06.2019	308221	15.06.2019	308627	15.06.2019	309159	18.06.2019
226999	21.06.2019	308222	15.06.2019	308629	18.06.2019	309269	18.06.2019
227603	16.06.2019	308315	15.06.2019	308725	15.06.2019	309427	15.06.2019
227604	16.06.2019	308316	15.06.2019	308727	15.06.2019	309432	16.06.2019
227605	16.06.2019	308317	15.06.2019	308728	15.06.2019	309433	16.06.2019
227606	16.06.2019	308318	16.06.2019	308729	15.06.2019	309434	17.06.2019
227607	16.06.2019	308320	16.06.2019	308730	16.06.2019	309436	17.06.2019
227608	16.06.2019	308322	17.06.2019	308733	16.06.2019	309437	17.06.2019
227613	17.06.2019	308325	18.06.2019	308735	17.06.2019	309646	17.06.2019
227616	18.06.2019	308326	18.06.2019	308739	18.06.2019	309798	15.06.2019
227617	18.06.2019	308430	15.06.2019	308742	18.06.2019	309926	17.06.2019
228317	15.06.2019	308431	15.06.2019	308743	19.06.2019	309938	16.06.2019
228323	17.06.2019	308432	15.06.2019	308744	19.06.2019	310134	18.06.2019
228327	18.06.2019	308433	15.06.2019	308806	15.06.2019	310135	18.06.2019
229213	16.06.2019	308434	16.06.2019	308807	15.06.2019	310780	15.06.2019
229214	17.06.2019	308438	17.06.2019	308808	15.06.2019	310781	15.06.2019
229220	21.06.2019	308439	17.06.2019	308811	17.06.2019	310782	15.06.2019
229222	21.06.2019	308444	19.06.2019	308812	18.06.2019	310785	15.06.2019
229224	21.06.2019	308540	16.06.2019	308933	15.06.2019	314137	18.06.2019
229225	21.06.2019	308541	16.06.2019	308934	15.06.2019	321709	19.06.2019
230685	21.06.2019	308543	16.06.2019	308935	15.06.2019	327718	17.06.2019
231622	15.06.2019	308546	17.06.2019	308942	16.06.2019		

## Vzdání se práv k ochranné známce

Vlastník ochranné známky se může podle ustanovení § 30 zákona č. 441/2003 Sb. u Úřadu písemným prohlášením vzdát práv k ochranné známce v rozsahu všech výrobků nebo služeb, pro které byla zapsána, nebo některých z nich. Účinky tohoto prohlášení nastávají dnem doručení prohlášení vlastníka ochranné známky Úřadu a nelze je vzít zpět. V této kapitole je tedy uvedeno datum účinnosti vzdání se práv k ochranné známce. Pokud se vlastník vzdal práv k ochranné známce jen v rozsahu některých výrobků a služeb, je pod příslušným INID kódem zveřejněn rovněž zbývající seznam výrobků a služeb, pro které ochranné známka zůstává zapsána.

Tato kapitola dále zahrnuje údaje o ochranných známkách, u kterých vlastník písemným prohlášením omezil rozsah ochrany ve vztahu k prvku ochranné známky.

(111) 333829

(540)

### IDEA STATICA

(510) (37) stavebnictví; (42) vědecké a technologické služby a související výzkum a projektování, navrhování a vývoj počítačového hardwaru a softwaru, vše ve vztahu k navrhování konstrukcí, konstrukčnímu inženýrství, navrhování budov, stavbě budov nebo k navrhování a konstrukci svárů, šroubů, spojů, kotvení, základových patek, desek a dalších prvků.

(511) 37, 42

(210) O-504469

(580) s účinností ode dne 09.01.2020/prohlášení vlastníka o částečném vzdání se práv

(111) 358798

(540)

### EMINENT PLATINUM

(210) O-534876

(580) s účinností ode dne 12.12.2019/vzdání se práv k ochranné známce

(111) 374003

(540)

The logo for IDEA StatiCa, featuring the word 'IDEA' in a stylized, bold, italicized font with a horizontal line through it, followed by the word 'StatiCa' in a similar but less bold font.

(510) (9) počítačové programy pro obor stavební fyzika a energetika, software pro analýzy, posouzení a návrhy ve stavebnictví, inženýrský software, programy operačních systémů, stahovatelné obrazové soubory, počítačové a elektronické databáze, počítačové softwarové aplikace ke stažení, počítačové systémy a multimediální aplikace, stavební projekty v elektronické podobě, přístroje pro zpracování a přenos informací,

elektronické publikace s možností stažení, reklamní, inzertní, propagační, uživatelské a instruktážní materiály i tiskoviny a softwarové produkty v elektronické podobě, vše ve vztahu k navrhování konstrukcí, konstrukčnímu inženýrství, navrhování budov, stavbě budov nebo k navrhování a konstrukci svárů, šroubů, spojů, kotvení, základových patek, desek a dalších prvků; (37) stavebnictví, stavitelství, obstaratelská činnost ve stavebnictví, stavební informace, stavební poradenství, poradenské a konzultační služby v oblasti stavebnictví, stavebních materiálů a efektivnosti jejich použití; (42) návrhy, tvorba, strukturování a programování či jiné vytváření počítačových programů a počítačových systémů, včetně jeho instalace, zavádění, adaptace, aktualizace a údržby, tvorba multimediálních dokumentů, prezentací, aplikací, katalogů, tvorba počítačových animací a vizualizací, programové projekty (tvorba), tvorba informačních databází, pronájem počítačového softwaru, navrhování a vývoj počítačového software, kopírování počítačových programů, převod (konverze) dat a počítačových programů, elektronické ukládání dat, projekce (stavební), studie technických projektů, tvorba počítačových systémů, vývoj a výzkum nových výrobků (pro jiné), projektová činnost ve stavebnictví, inženýrská činnost, inženýrské práce (expertizy), inženýrsko-technické konzultační služby, inženýrsko-technické projektantské služby, technické testování, technické projektové studie, průmyslový design, technický a vědecký průzkum, elektrotechnické služby, zhotovování projektové dokumentace, zpracování nebo zajištění odborných posudků v celé oblasti výstavby a stavebnictví, designérská činnost, architektonické poradenství, technická analýza a zkušební testování a konzultace v oblasti stavebnictví, počítačová systémová analýza, instalace, údržba a opravy počítačového softwaru, vše ve vztahu k navrhování konstrukcí, konstrukčnímu inženýrství, navrhování budov, stavbě budov nebo k navrhování a konstrukci svárů, šroubů, spojů, kotvení, základových patek, desek a dalších prvků.

(511) 9, 37, 42

(210) O-550612

(580) s účinností ode dne 09.01.2020/prohlášení vlastníka o částečném vzdání se práv

### Změny vlastníků ochranných známek

Kapitola obsahuje údaje o ochranných známkách, které byly převedeny nebo přešly ve smyslu ustanovení § 15 odst. 1, 2 a § 16 zákona č. 441/2003 Sb. na jiného vlastníka v rozsahu všech zapsaných výrobků nebo služeb.

Číslo zápisu (111)	Dřívější vlastník (770)	Nynější vlastník (730)	S účinností od (580)
168689	Atria Sweden AB, Örebro län, 697 80 Sköllersta, SE	Sibylla Sweden AB, Löfströms Allé 5, 172 66 Sundbyberg, Stockholms län, SE	13.01.2020
215870	Liberální institut, z.s., Jungmannova 26/15, Praha 1, Nové Město, 11000, CZ	Peták Šimon JUDr. Ing., PhD., LL.M., Olivova 1397/5, Praha 1, 11000, CZ	14.01.2020
228424	Mediaservis, s.r.o., Špitálská 885/2a, Praha 9, 19000, CZ	První novinová společnost a.s., Paceřická 2773/1, Praha 9, Horní Počernice, 19300, CZ	08.01.2020
230376	Owens Corning, One Owens Corning Parkway, Toledo, OH, US	OWENS-CORNING FIBERGLAS TECHNOLOGY II, LLC., One Owens Corning Parkway, Toledo, OH, US	13.01.2020
247375	PROSPERITA investiční společnost, a. s., Nádražní 213/10, Ostrava, Moravská Ostrava, 70200, CZ	PROSPERITA holding, a.s., Nádražní 213/10, Ostrava, Moravská Ostrava, 70200, CZ	14.01.2020
250224	Mediaservis, s.r.o., Špitálská 885/2a, Praha 9, 19000, CZ	První novinová společnost a.s., Paceřická 2773/1, Praha 9, Horní Počernice, 19300, CZ	08.01.2020
258401	Mediaservis, s.r.o., Špitálská 885/2a, Praha 9, 19000, CZ	První novinová společnost a.s., Paceřická 2773/1, Praha 9, Horní Počernice, 19300, CZ	08.01.2020
258402	Mediaservis, s.r.o., Špitálská 885/2a, Praha 9, 19000, CZ	První novinová společnost a.s., Paceřická 2773/1, Praha 9, Horní Počernice, 19300, CZ	08.01.2020
260260	Mediaservis, s.r.o., Špitálská 885/2a, Praha 9, 19000, CZ	První novinová společnost a.s., Paceřická 2773/1, Praha 9, Horní Počernice, 19300, CZ	08.01.2020
260833	Mediaservis, s.r.o., Špitálská 885/2a, Praha 9, 19000, CZ	První novinová společnost a.s., Paceřická 2773/1, Praha 9, Horní Počernice, 19300, CZ	08.01.2020
262705	Mediaservis, s.r.o., Špitálská 885/2a, Praha 9, 19000, CZ	První novinová společnost a.s., Paceřická 2773/1, Praha 9, Horní Počernice, 19300, CZ	08.01.2020
264440	Mediaservis, s.r.o., Špitálská 885/2a, Praha 9, 19000, CZ	První novinová společnost a.s., Paceřická 2773/1, Praha 9, Horní Počernice, 19300, CZ	08.01.2020
274065	PROSPERITA investiční společnost, a. s., Nádražní 213/10, Ostrava Moravská, 70200, CZ	PROSPERITA holding, a.s., Nádražní 213/10, Ostrava, Moravská Ostrava, 70200, CZ	14.01.2020
279012	Mediaservis, s.r.o., Špitálská 885/2a, Praha 9, 19000, CZ	První novinová společnost a.s., Paceřická 2773/1, Praha 9, Horní Počernice, 19300, CZ	08.01.2020
280167	Mediaservis, s.r.o., Špitálská 885/2a, Praha 9, 19000, CZ	První novinová společnost a.s., Paceřická 2773/1, Praha 9, Horní Počernice, 19300, CZ	08.01.2020
280168	Mediaservis, s.r.o., Špitálská 885/2a, Praha 9, 19000, CZ	První novinová společnost a.s., Paceřická 2773/1, Praha 9, Horní Počernice, 19300, CZ	08.01.2020
288523	Mediaservis, s.r.o., Špitálská 885/2a, Praha 9, 19000, CZ	První novinová společnost a.s., Paceřická 2773/1, Praha 9, Horní Počernice, 19300, CZ	08.01.2020
288524	Mediaservis, s.r.o., Špitálská 885/2a, Praha 9, 19000, CZ	První novinová společnost a.s., Paceřická 2773/1, Praha 9, Horní Počernice, 19300, CZ	08.01.2020
291361	Mediaservis, s.r.o., Špitálská 885/2a, Praha 9, 19000, CZ	První novinová společnost a.s., Paceřická 2773/1, Praha 9, Horní Počernice, 19300, CZ	08.01.2020
292609	BLÁHA s.r.o., Pražská 777, Velké Přílepy, 25264, CZ	BLÁHA s.r.o., Pražská 777, Velké Přílepy, 25264, CZ	13.01.2020
293863	Dřevonástroje s.r.o., Mlýnské Struhadlo 1, Mlýnské Struhadlo, 33901, CZ	Dřevonástroje Mlýnské Struhadlo s.r.o., č.p. 1, Mlýnské Struhadlo, 33901, CZ	08.01.2020
296679	Mediaservis, s.r.o., Špitálská 885/2a, Praha 9, 19000, CZ	První novinová společnost a.s., Paceřická 2773/1, Praha 9, Horní Počernice, 19300, CZ	08.01.2020
304070	Mediaservis, s.r.o., Špitálská 885/2a, Praha 9, 19000, CZ	První novinová společnost a.s., Paceřická 2773/1, Praha 9, Horní Počernice, 19300, CZ	08.01.2020
307419	MEDIA 4YOU a.s., Na Šafránce 1808/34, Praha 10, 10100, CZ	Naše adresa s. r. o., Na Šafránce 1808/34, Praha 10, Vinohrady, 10100, CZ	09.01.2020
307420	MEDIA 4YOU a.s., Na Šafránce 1808/34, Praha 10, 10100, CZ	Naše adresa s. r. o., Na Šafránce 1808/34, Praha 10, Vinohrady, 10100, CZ	09.01.2020
307421	MEDIA 4YOU a.s., Na Šafránce 1808/34, Praha 10, 10100, CZ	Naše adresa s. r. o., Na Šafránce 1808/34, Praha 10, Vinohrady, 10100, CZ	09.01.2020
307510	MEDIA 4YOU a.s., Na Šafránce 1808/34, Praha 10, 10100, CZ	Naše adresa s. r. o., Na Šafránce 1808/34, Praha 10, Vinohrady, 10100, CZ	09.01.2020
307511	MEDIA 4YOU a.s., Na Šafránce 1808/34, Praha 10, 10100, CZ	Naše adresa s. r. o., Na Šafránce 1808/34, Praha 10, Vinohrady, 10100, CZ	09.01.2020

Číslo zápisu (111)	Dřívější vlastník (770)	Nynější vlastník (730)	S účinností od (580)
307512	MEDIA 4YOU a.s., Na Šafránce 1808/34, Praha 10, 10100, CZ	Naše adresa s. r. o., Na Šafránce 1808/34, Praha 10, Vinohrady, 10100, CZ	09.01.2020
308466	PROSPERITA investiční společnost, a.s., Nádražní 213/10, Ostrava, Moravská Ostrava, 70200, CZ	PROSPERITA holding, a.s., Nádražní 213/10, Ostrava, Moravská Ostrava, 70200, CZ	14.01.2020
311533	PROSPERITA investiční společnost, a.s., Nádražní 213/10, Ostrava, Moravská Ostrava, 70200, CZ	PROSPERITA holding, a.s., Nádražní 213/10, Ostrava, Moravská Ostrava, 70200, CZ	14.01.2020
313528	Mediaservis, s.r.o., Paceřická 2773/1, Praha 9, Horní Počernice, 19300, CZ	První novinová společnost a.s., Paceřická 2773/1, Praha 9, Horní Počernice, 19300, CZ	08.01.2020
313529	Mediaservis, s.r.o., Paceřická 2773/1, Praha 9, Horní Počernice, 19300, CZ	První novinová společnost a.s., Paceřická 2773/1, Praha 9, Horní Počernice, 19300, CZ	08.01.2020
313756	Mediaservis, s.r.o., Paceřická 2773/1, Praha 9, Horní Počernice, 19300, CZ	První novinová společnost a.s., Paceřická 2773/1, Praha 9, Horní Počernice, 19300, CZ	08.01.2020
313757	Mediaservis, s.r.o., Paceřická 2773/1, Praha 9, Horní Počernice, 19300, CZ	První novinová společnost a.s., Paceřická 2773/1, Praha 9, Horní Počernice, 19300, CZ	08.01.2020
320929	Novák Daniel Ing. Mgr., Květná 439, Slavičín, 76321, CZ	NECY s.r.o., Horní náměstí 839, Slavičín, 76321, CZ	08.01.2020
329924	GENEI spol. s r.o., Poděbradská 339/20, Praha 9, 19000, CZ	CLASSIC Oil s.r.o., Trinecká 1124, Buštěhrad, 27343, CZ	08.01.2020
331460	CREATIVE SERVICES, s.r.o., Štefkova 1208/22, Praha 6, 16900, CZ	Prokop & Brož s.r.o., Václavské náměstí 776/10, Praha 1, Nové Město, 11000, CZ	14.01.2020
336772	UNITED BAKERIES a.s., Pekařská 1/598, Praha 5, 15500, CZ	PEK GROUP, a.s., Pyšelská 2327/2, Praha 4, Chodov, 14900, CZ	09.01.2020
336774	UNITED BAKERIES a.s., Pekařská 1/598, Praha 5, 15500, CZ	PEK GROUP, a.s., Pyšelská 2327/2, Praha 4, Chodov, 14900, CZ	09.01.2020
336776	UNITED BAKERIES a.s., Pekařská 1/598, Praha 5, 15500, CZ	PEK GROUP, a.s., Pyšelská 2327/2, Praha 4, Chodov, 14900, CZ	09.01.2020
336777	UNITED BAKERIES a.s., Pekařská 1/598, Praha 5, 15500, CZ	PEK GROUP, a.s., Pyšelská 2327/2, Praha 4, Chodov, 14900, CZ	09.01.2020
354540	GENEI, spol. s r.o., Poděbradská 339/20, Praha 9 Vysočany, 19000, CZ	CLASSIC Oil s.r.o., Trinecká 1124, Buštěhrad, 27343, CZ	08.01.2020
357324	Mediaservis, s.r.o., Špitálská 885/2a, Praha 9 - Vysočany, 19000, CZ	První novinová společnost a.s., Paceřická 2773/1, Praha 9, Horní Počernice, 19300, CZ	08.01.2020
359453	GLYCONA s.r.o., tř. Tomáše Bati 1635, Otrokovice, 76502, CZ	COMMODITY TRADING s.r.o., č. p. 27, Daskabát, 77900, CZ	14.01.2020
359583	Shower flops s.r.o., Prokopa Velikého 2871/50, Brno, 62800, CZ	Drinkovna s.r.o., Nákladní 422, Liberec, Liberec III-Jeřáb, 46007, CZ	08.01.2020
359585	Shower flops s.r.o., Prokopa Velikého 2871/50, Brno, 62800, CZ	Drinkovna s.r.o., Nákladní 422, Liberec, Liberec III-Jeřáb, 46007, CZ	08.01.2020
359835	Mediaservis, s.r.o., Špitálská 885/2a, Praha 9 Vysočany, 19000, CZ	První novinová společnost a.s., Paceřická 2773/1, Praha 9, Horní Počernice, 19300, CZ	08.01.2020
359836	Mediaservis, s.r.o., Špitálská 885/2a, Praha 9 Vysočany, 19000, CZ	První novinová společnost a.s., Paceřická 2773/1, Praha 9, Horní Počernice, 19300, CZ	08.01.2020
359947	GLYCONA s.r.o., tř. Tomáše Bati 1635, Otrokovice, 76502, CZ	COMMODITY TRADING s.r.o., č. p. 27, Daskabát, 77900, CZ	14.01.2020
366308	Mediaservis, s.r.o., Špitálská 885/2a, Praha 9 - Vysočany, 19000, CZ	První novinová společnost a.s., Paceřická 2773/1, Praha 9, Horní Počernice, 19300, CZ	08.01.2020
376450	Jokl Václav Bc., Na Vyhliďce 357, Hanušovice, 78833, CZ	Dalimilova rozhledna, s.r.o., Kladská 171, Staré Město, 78832, CZ	14.01.2020

### Změny v údajích o vlastnících ochranných známek

Kapitola obsahuje ochranné známky, u kterých byla v rejstříku ochranných známek vyznačena změna v údajích o vlastnících ve smyslu ustanovení § 27 odst. 2 a 7 zákona č. 441/2003 Sb.

Číslo zápisu (111)	Vlastník (730)	S účinností od (580)
168689	Atria Sweden AB, Örebro län, 697 80 Sköllersta, SE	13.01.2020
168773	Tropicana Products, Inc., 1001 13th Avenue East, Bradenton, 34208, FL, US	14.01.2020
169445	Tropicana Products, Inc., 1001 13th Avenue East, Bradenton, 34208, FL, US	14.01.2020
169510	Tropicana Products, Inc., 1001 13th Avenue East, Bradenton, 34208, FL, US	14.01.2020
172075	Tropicana Products, Inc., 1001 13th Avenue East, Bradenton, 34208, FL, US	14.01.2020
211083	CELOX a.s., Bavorovice 106, Hluboká nad Vltavou, 37341, CZ	10.01.2020
224437	TURISTICKÉ ZNÁMKY s.r.o., Julia Sedláka 447/14, Rýmařov, 79501, CZ	13.01.2020
225235	Vojta Pavel Ing., Ocelíkova 672/1, Praha 4, 14900, CZ	13.01.2020
225876	TURISTICKÉ ZNÁMKY s.r.o., Julia Sedláka 447/14, Rýmařov, 79501, CZ	14.01.2020
230376	OCV Intellectual Capital, LLC, One Owens Corning Parkway, Toledo, 43659, OH, US	13.01.2020
232041	Spolek pro podporu místních iniciativ Chříby, z.s., č. p. 48, Kostelany, 76701, CZ	13.01.2020
233012	K III, spol. s r.o., č. p. 65, Srnín, 38101, CZ	10.01.2020
233139	DCIT, a.s., Kodaňská 1441/46, Praha 10, Vršovice, 10100, CZ	13.01.2020
235573	Metrostav a.s., Koželužská 2450/4, Praha 8, Libeň, 18000, CZ	13.01.2020
235574	Metrostav a.s., Koželužská 2450/4, Praha 8, Libeň, 18000, CZ	13.01.2020
239650	ST Security a.s., Dobronická 1256, Praha 4, Kunratice, 14800, CZ	13.01.2020
241133	McDONALD'S CORPORATION, 110 N. Carpenter Street, CHICAGO, 60607, IL, US	13.01.2020
244090	Beautyge Beauty Group, S.L., WTC Almeda Park - Tirso de Molina 40, 08940 Cornellà de Liobregat, Barcelona, ES	09.01.2020
252934	TURISTICKÉ ZNÁMKY s.r.o., Julia Sedláka 447/14, Rýmařov, 79501, CZ	13.01.2020
252935	TURISTICKÉ ZNÁMKY s.r.o., Julia Sedláka 447/14, Rýmařov, 79501, CZ	13.01.2020
252936	TURISTICKÉ ZNÁMKY s.r.o., Julia Sedláka 447/14, Rýmařov, 79501, CZ	13.01.2020
252937	TURISTICKÉ ZNÁMKY s.r.o., Julia Sedláka 447/14, Rýmařov, 79501, CZ	13.01.2020
254545	Asociace komunikačních agentur České republiky, spolek, Mánesova 1643/92, Praha 2, Vinohrady, 12000, CZ	13.01.2020
256565	TURISTICKÉ ZNÁMKY s.r.o., Julia Sedláka 447/14, Rýmařov, 79501, CZ	13.01.2020
256566	TURISTICKÉ ZNÁMKY s.r.o., Julia Sedláka 447/14, Rýmařov, 79501, CZ	13.01.2020
256567	TURISTICKÉ ZNÁMKY s.r.o., Julia Sedláka 447/14, Rýmařov, 79501, CZ	13.01.2020
256568	TURISTICKÉ ZNÁMKY s.r.o., Julia Sedláka 447/14, Rýmařov, 79501, CZ	13.01.2020
275825	TURISTICKÉ ZNÁMKY s.r.o., Julia Sedláka 447/14, Rýmařov, 79501, CZ	13.01.2020
286977	CONSENTA, spol. s r.o., Ve žlábku 1800/77, Praha 9, Horní Počernice, 19300, CZ	13.01.2020
296704	TURISTICKÉ ZNÁMKY s.r.o., Julia Sedláka 447/14, Rýmařov, 79501, CZ	13.01.2020
311223	BONAFIDE GROUP, SE, Wolkerova 965/15, Praha 6, Bubeneč, 16000, CZ	09.01.2020
312634	Krahučik-MASOZÁVOD Krahučiči, a.s., č. p. 10, Krahučiči, 58856, CZ	13.01.2020
312734	DECARO RMG s.r.o., Palouky 616, Hostivice, 25301, CZ	09.01.2020
313026	Starý Jakub, DiS., MBA, Jugoslávská 16/8, Praha 2, Vinohrady, 12000, CZ	09.01.2020
314192	TURISTICKÉ ZNÁMKY s.r.o., Julia Sedláka 447/14, Rýmařov, 79501, CZ	13.01.2020
314905	DESK - FORM a.s., Osada Dukla 238, Újezdeček, 41501, CZ	10.01.2020
315618	Native PR s. r. o., Krocínova 1050/1, Praha 1, Staré Město, 11000, CZ	09.01.2020
316268	Karlovarská Korunní s.r.o., Stráž nad Ohří č. p. 77, Stráž nad Ohří, 36301, CZ	10.01.2020
317232	ONIO s.r.o., Vídeňská 101/119, Brno, Dolní Heršpice, 61900, CZ	13.01.2020
317288	ONIO s.r.o., Vídeňská 101/119, Brno, Dolní Heršpice, 61900, CZ	13.01.2020
317437	Karlovarská Korunní s.r.o., Stráž nad Ohří č. p. 77, Stráž nad Ohří, 36301, CZ	10.01.2020
317448	AWIGO s.r.o., Žalanského 1674/52a, Praha 6, Řepy, 16300, CZ	14.01.2020
318796	McDONALD'S CORPORATION, 110 N. Carpenter Street, CHICAGO, 60607, IL, US	13.01.2020
319338	PRVNÍ SOUKROMÝ PIVOVAR SPOLEČENSKÝ s.r.o., Domažlická 1256/1, Praha 3, Žižkov, 13000, CZ	13.01.2020
320301	ONIO s.r.o., Vídeňská 101/119, Brno, Dolní Heršpice, 61900, CZ	13.01.2020
320780	WARIDELTA s.r.o., Milevská 2094/3, Praha 4, Krč, 14000, CZ	08.01.2020
322474	TURISTICKÉ ZNÁMKY s.r.o., Julia Sedláka 447/14, Rýmařov, 79501, CZ	13.01.2020
322509	TURISTICKÉ ZNÁMKY s.r.o., Julia Sedláka 447/14, Rýmařov, 79501, CZ	13.01.2020
326303	CLASSIC Oil s.r.o., Třinecká 1124, Buštěhrad, 27343, CZ	09.01.2020

Číslo zápisu (111)	Vlastník (730)	S účinností od (580)
329650	QUANTEC a.s., Příborská 1000, Frýdek-Místek, Místek, 73801, CZ	09.01.2020
330269	ONIO s.r.o., Vídeňská 101/119, Brno, Dolní Heršpice, 61900, CZ	13.01.2020
330612	QUANTEC a.s., Příborská 1000, Frýdek-Místek, Místek, 73801, CZ	09.01.2020
330700	QUANTEC a.s., Příborská 1000, Frýdek-Místek, Místek, 73801, CZ	09.01.2020
332314	CLASSIC Oil s.r.o., Třinecká 1124, Buštěhrad, 27343, CZ	09.01.2020
333686	QUANTEC a.s., Příborská 1000, Frýdek-Místek, Místek, 73801, CZ	09.01.2020
335553	TURISTICKÉ ZNÁMKY s.r.o., Julia Sedláka 447/14, Rýmařov, 79501, CZ	13.01.2020
335555	TURISTICKÉ ZNÁMKY s.r.o., Julia Sedláka 447/14, Rýmařov, 79501, CZ	13.01.2020
336101	CLASSIC Oil s.r.o., Třinecká 1124, Buštěhrad, 27343, CZ	09.01.2020
339079	QUANTEC a.s., Příborská 1000, Frýdek-Místek, Místek, 73801, CZ	09.01.2020
343736	Zazi, a.s., Rytířská 411/4, Praha 1, Staré Město, 11000, CZ	09.01.2020
348088	TURISTICKÉ ZNÁMKY s.r.o., Julia Sedláka 447/14, Rýmařov, 79501, CZ	13.01.2020
361189	TURISTICKÉ ZNÁMKY s.r.o., Julia Sedláka 447/14, Rýmařov, 79501, CZ	13.01.2020
366746	TURISTICKÉ ZNÁMKY s.r.o., Julia Sedláka 447/14, Rýmařov, 79501, CZ	13.01.2020



### Ostatní rozhodné údaje a úřední opravy

Kapitola zahrnuje zejména přetřídění seznamu výrobků a služeb v návaznosti na mezinárodní zápis, opravu chyb ve formulaci, přepisů a zjevných nesprávností za účelem uvedení do souladu se skutečností. V této kapitole jsou zveřejňovány jen takové údaje, které nemohou být zveřejněny spolu se zveřejněním přihlášky nebo se zápisem ochranné známky. Dále kapitola obsahuje důležitá úřední sdělení.

(97) **EP 2709722**

Udělení evropského patentu č. 2709722 ze dne 14.11.2018 bylo zrušeno a řízení bylo přerušeno.

---

(97) **EP 3170807**

Udělení evropského patentu č. 3348079 ze dne 8.1.2020 bylo zrušeno a řízení bylo přerušeno.

---

(97) **EP 3229799**

Udělení evropského patentu č. 3229799, jehož zánik byl publikován dne 3.7.2019 ve věstníku č. 27/2019, zůstává nadále v platnosti.

---

(97) **EP 3283143**

Udělení evropského patentu č. 3273143 ze dne 25.9.2019 bylo zrušeno a řízení bylo přerušeno.

---

(97) **EP 3348079**

Udělení evropského patentu č. 3348079 ze dne 8.1.2020 bylo zrušeno a řízení bylo přerušeno.

---

(97) **EP 3427350**

Udělení evropského patentu č. 3427350 ze dne 11.12.2019 bylo zrušeno a řízení bylo přerušeno.

---

(111) **372512**

(210) O-551998

V návaznosti na mezinárodní zápis byly přetříděny výrobky ze tř. 11 - svítící tlačítka, vlákna k osvětlení do tř. 9.

---