

Číselné INID kódy pro označování bibliografických dat technických řešení

INID Codes for the identification of bibliographic data of technical solutions

(Standard WIPO ST. 9 a ST. 80)

(11)	číslo patentu/zápisu/osvědčení	(11)	Number of the patent/registration/certification
(15)	datum zápisu průmyslového vzoru	(15)	Industrial design registration date
(21)	číslo přihlášky/žádosti	(21)	.Application number
(22)	datum podání přihlášky/žádosti	(22)	Date of application filling
(23)	údaje o výstavní prioritě	(23)	Exhibition priority data
(28)	počet průmyslových vzorů	(28)	Number of industrial designs included in the application
(31)	číslo prioritní přihlášky	(31)	Number of priority application
(32)	datum podání prioritní přihlášky	(32)	Filling date of priority application
(33)	země priority	(33)	Priority country
(40)	datum zveřejnění přihlášky vynálezu	(40)	Date of publication of patent application
(45)	datum zveřejnění zapsaného průmyslového vzoru	(45)	Publication date of the registered industrial design
(47)	datum zveřejnění udělení patentu a zápisu užitého vzoru, datum zápisu užitého vzoru, datum oznámení udělení evropského patentu v Evropském patentovém věstníku	(47)	Publication date of patent granting and publication date of utility model registration, registration date of utility model, publication date of European patent granting in the European patent bulletin
(51)	mezinárodní patentové třídění/Locarnské třídění průmyslových vzorů	(51)	International Patent Classification/ Locarno Classification for Industrial Designs
(54)	Název	(54)	Title
(55)	vyobrazení průmyslového vzoru	(55)	Reproduction of the industrial design
(57)	Anotace	(57)	Abstract
(68)	číslo základního patentu	(68)	Number of the basic patent
(71)	označení přihlašovatele/žadatele	(71)	Applicant
(72)	označení původce	(72)	Inventor
(73)	označení majitele/vlastníka	(73)	Owner
(74)	označení zástupce	(74)	Attorney's name and address
(86)	číslo mezinárodní přihlášky	(86)	International application number
(87)	číslo mezinárodního zveřejnění	(87)	International publication number
(92)	datum a číslo první registrace přípravku pro Českou republiku	(92)	Date and number(s) of the first authorization to market the product in the CZ
(93)	datum, číslo a země první registrace přípravku v rámci Společenství	(93)	Date, number(s) and country of the first authorization to market the product in the EEC
(94)	doba platnosti osvědčení	(94)	Term of certification validity
(95)	označení a typ přípravku	(95)	Name of the product and product type
(96)	datum podání a číslo evropské patentové přihlášky	(96)	European patent application filling date and number
(97)	datum zveřejnění a číslo zveřejnění evropské patentové přihlášky v Evropském patentovém věstníku	(97)	European patent application publication date and publication number in the European patent bulletin

Číselné INID kódy pro označování bibliografických dat ochranných známek

INID codes and minimum required for the identification of bibliographic data relating to marks

(Standard WIPO ST.60)

(111)	Číslo zápisu ochranné známky (registrace)	(111)	Number of registration
(151)	Datum zápisu ochranné známky	(151)	Date of the registration
(210)	Číslo přihlášky ochranné známky (spisu)	(210)	Number of the application
(220)	Datum podání přihlášky	(220)	Date of filing of the application
(320)	Datum vzniku práva přednosti	(320)	Date of the first application
(442)	Datum zveřejnění přihlášky po průzkumu	(442)	Date of the publication of the examined application
(450)	Datum zveřejnění zápisu ochranné známky ve Věstníku	(450)	Date of publication of the registration
(510)	Seznam výrobků a služeb	(510)	List of goods and/or services
(511)	Číslo třídy výrobků a služeb	(511)	Number of the class of goods and/or services
(526)	Omezení rozsahu ochrany o prvek	(526)	Disclaimer
(540)	Znění nebo vyobrazení ochranné známky	(540)	Reproduction of the mark
(551)	Kolektivní ochranná známka	(551)	Collective mark
(554)	Prostorová ochranná známka	(554)	Three-dimensional mark
(558)	Ochranná známka tvořená pouze barvou nebo kombinací barev	(558)	Mark consisting exclusively of one or several colours
(580)	Datum zápisu jakékoliv transakce v souvislosti s přihláškou nebo zápisem ochranné známky do rejstříku, např. změna majitele, změna jména nebo adresy, vzdání se práv k ochranné známce atd. (účinnost)	(580)	Date of recording of any kind of transaction in respect of applications or registrations (e.g. change in ownership, change in name or address, renunciation, termination of protection)
(591)	Údaje o barevnosti ochranné známky	(591)	Information concerning colour claimed
(730)	Přihlašovatel/vlastník ochranné známky	(730)	The applicant or the holder of the mark
(740)	Zástupce	(740)	Name and address of the representative
(770)	Jméno a adresa dřívějšího přihlašovatele nebo vlastníka (v případě změny vlastnictví)	(770)	Name and address of the previous applicant or holder (in case of change in ownership)
(791)	Jméno a adresa nabyvatele licence	(791)	Name and address of the licensee
(793)	Podmínky a omezení licence	(793)	Indication of conditions and/or restrictions under the license
(800)	Mezinárodní zápis ochranné známky	(800)	International registration

Kódy pro kódování záhlaví oznámení publikovaných ve Věstníku

(Standard WIPO ST. 17)

BB9A	zveřejněné přihlášky vynálezů	MK1K	zánik užitého vzoru uplynutím doby platnosti
FG1K	zapsané užité vzory	MK4A	zánik patentů uplynutím doby platnosti
FG4A	udělené patenty	MK4F	zánik autorských osvědčení uplynutím doby platnosti
FG4Q	zapsané průmyslové vzory	MK4Q	zánik průmyslového vzoru uplynutím doby ochrany
LD3K	částečný výmaz užitého vzoru	MM4A	zánik patentů pro nezaplacení ročních poplatků
LD4Q	částečný výmaz průmyslového vzoru	MM4F	zánik autorských osvědčení pro nezaplacení ročních poplatků
MA4A	zánik patentu vzdáním se	ND1K	prodloužení platnosti užitého vzoru
MA4F	zánik autorských osvědčení vzdáním se	ND4Q	obnova doby ochrany průmyslového vzoru
MC3K	výmaz užitého vzoru	PA4A	změna autorského osvědčení na patent
MC4A	zrušení patentu	PC9A	změna dispozičního práva k vynálezu
MC4F	zrušení autorského osvědčení	PD1K	převod práv a ostatní změny majitelů užitého vzoru
MC4Q	výmaz průmyslového vzoru	PD4A	převod práv a ostatní změny majitelů patentů
MH1K	zánik užitého vzoru vzdáním se	PD4Q	převod práv a ostatní změny vlastníků průmyslových vzorů
MH4A	částečné zrušení patentu	QA9A	nabídka licence
MH4F	částečné zrušení autorského osvědčení	SB4A	zapsané patenty do rejstříku po odtajnění
MH4Q	zánik průmyslového vzoru vzdáním se	SB4F	zapsaná autorská osvědčení do rejstříku po odtajnění

Opravy Změny Různé

Opravy u přihlášek vynálezů s žádostí o udělení patentu

HA9A	jmenování vynálezce		
HB9A	oprava jmen	HG9A	oprava chyb v třídění
HC9A	změna jmen	HH9A	oprava nebo změna všeobecně
HD9A	oprava adres	HK9A	tiskové chyby v úředních věstnících
HE9A	změna adres		
HF9A	oprava dat		

Opravy ochranných dokumentů

Patenty	autorská osvědčení	užité vzory	průmyslové vzory	
TA4A	TA4F	TA1K	TA4Q	jmenování vynálezce
TB4A	TB4F	TB1K	TB4Q	oprava jmen
TC4A	TC4F	TC1K	TC4Q	změna jmen
TD4A	TD4F	TD1K	TD4Q	oprava adres
TE4A	TE4F	TE1K	TE4Q	změna adres
TF4A	TF4F	TF1K	TF4Q	oprava dat
TG4A	TG4F	TG1K	TG4Q	oprava chyb v třídění
TH4A	TH4F	TH1K	TH4Q	oprava nebo změna všeobecně
TK9A	TK9F	TK1K	TK4Q	tiskové chyby v úřed. věstnících

Kódy pro označování zemí a mezinárodních organizací použité ve věstníku

AT	Rakousko
BE	Belgie
CA	Kanada
CH	Švýcarsko
CN	Čína
CY	Kypr
CZ	Česká republika
DE	Spolková republika Německo
FR	Francie
GB	Velká Británie
IE	Irsko
IT	Itálie
JP	Japonsko
LU	Lucembursko
MX	Mexiko
NL	Nizozemsko
RU	Ruská federace
SE	Švédsko
SG	Singapur
SK	Slovensko
TR	Turecko
TW	Tchaj-wan
UA	Ukrajina
US	Spojené státy americké
VG	Britské Panenské ostrovy
XY	Neuvedeno

Kódy pro označování států USA použité ve věstníku

CA	California
GA	Georgia
IN	Indiana
MA	Massachusetts
MI	Michigan
NY	New York

BB9A

Zveřejněné přihlášky vynálezů - přehled podle čísel přihlášek

Dále uvedené přihlášky vynálezů byly zveřejněny dnem, uvedeným ve Věstníku podle zákona č. 527/1990 Sb., o vynálezech a zlepšovacích návrzích, ve znění pozdějších předpisů, a jsou k dispozici v patentové knihovně Úřadu průmyslového vlastnictví, Antonína Čermáka 2a, 160 68, Praha 6.

(21)	(51)	(21)	(51)
2018-264	B 67 D 1/14 (2006.01)	2018-397	G 01 N 29/04 (2006.01)
2018-298	B 61 F 3/02 (2006.01)	2019-233	G 01 L 1/12 (2006.01)
2018-387	B 64 D 11/06 (2006.01)	2019-633	G 09 B 19/04 (2006.01)

Zveřejněné přihlášky vynálezů - řazené podle MPT

- (51) **B61F 3/02** (2006.01)
B61F 5/32 (2006.01)
(21) **2018-298**
(71) VUKV a.s., Praha 5, Stodůlky, CZ
(72) Čapek Jan Ing., Ph.D., Praha 9, Černý Most, CZ
Bauer Petr Ing., Ph.D., Praha 7, Holešovice, CZ
Fridrichovský Tomáš Ing., Jihlava, CZ
Heptner Tomáš Ing., Praha 6, Dejvice, CZ
Malkovský Zdeněk Ing., Ph.D., Praha 6, Hradčany, CZ
Moureček Zdeněk Ing., Liteň, CZ
Musil Jan Ing., Choltice, CZ
Phamová Lucie Ing., Ph.D., Vráž, CZ
Ziskal Tomáš Ing., Nižbor, CZ
Krucich Pavel Ing., Praha 8, CZ

(54) **Podvozek kolejového vozidla, zejména nákladního vozu**

(22) 19.06.2018

- (57) Podvozek kolejového vozidla, zejména nákladního vozu, je tvořen rámem (1) a alespoň dvěma dvojkolími (2) s koly (2a), která jsou vedena vůči rámu (1) podvozku kyvnými rameny (4), která jsou s dvojkolími (2) spojena pomocí ložisek (3) a ložiskových pružin (3a). Kyvná ramena (4) jsou dále spojena pouzdry (5) s rámem (1) podvozku a mezi kyvná ramena (4) a rám (1) podvozku jsou uspořádány sestavy pružin (6) vypružení. Mezi kyvná ramena (4) a rám (1) podvozku je dále uspořádán systém třecího tlumení pohybu kyvného ramene (4) proti rámu (1) podvozku s intenzitou tlumení záviselící na velikosti přenášené síly v sestavě pružin (6) vypružení, tvořené alespoň jednou pružinou. V první variantě provedení je tento systém třecího tlumení tvořen alespoň jedním klínem (7), zatíženým alespoň jednou pružinou ze sestavy pružin (6) vypružení, a alespoň jednou třecí deskou (8) zatíženou klínem (7). V druhé variantě provedení je systém třecího tlumení tvořen šikmo orientovanou opěrnou plochou (10a) na výztužné opěře (10), která je opřena o alespoň jednu pružinu sestavy pružin (6) vypružení, a dále je tvořen alespoň jednou třecí deskou (8) zatíženou vypruženou opěrnou (10).

- (74) Loskotová & partneři, patentová a známková kancelář, Ing. Jarmila Loskotová, K závětinám 727, Praha 5, Řeporyje, 15500

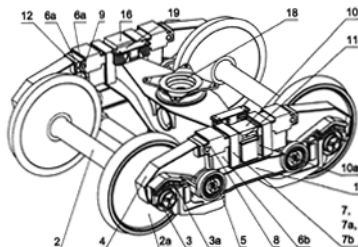

(51) **B64D 11/06** (2006.01)

(21) **2018-387**

(71) IDEA AIR s.r.o., Fryčovice, CZ

(72) Boruta Ivan, Kunčice pod Ondřejníkem, CZ
Nowak Andreas, Schwäbisch Hall, DE

(54) **Příčný nosník s příhradovou konstrukcí pro použití v rámu leteckých sedadel a letecké sedadlo s alespoň dvěma těmito příčnými nosníky**

(22) 02.08.2018

- (57) Příčný nosník s příhradovou konstrukcí pro použití v rámu leteckých sedadel zahrnuje převážně horizontálně orientovanou spodní část (2) a svislou část(3), kde svislá část (3) svírá se spodní částí (2) úhel z rozmezí 60° až 120°. Svislá část (3) příčného nosníku (1) obsahuje příhradovou konstrukci (7), která tvoří podstatnou část svislé části (3) příčného nosníku (1). Letecké sedadlo je pak opatřeno nejméně dvěma vpředu popsanými příčnými nosníky (1), přičemž dále obsahuje alespoň jeden podélný nosník (18), alespoň jeden vertikální nosník (14), alespoň jeden zahnutý nosník (15), alespoň jedno zádové opěradlo a alespoň jeden sedák.

- (74) PatentEnter s.r.o., Koliště 1965/13a, Brno, Černá Pole, 60200

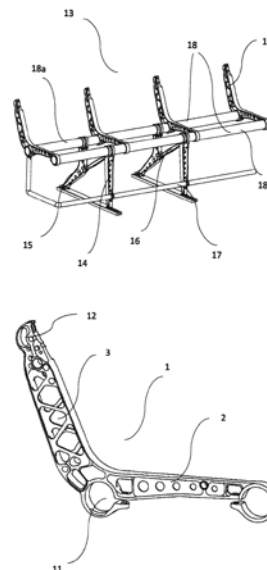

(51) **B67D 1/14** (2006.01)

(21) **2018-264**

(71) Krýsl Lubomír Ing., Letiny, CZ

(72) Krýsl Lubomír Ing., Letiny, CZ

(54) **Zařízení pro čepování piva**

(22) 02.06.2018

- (57) Zařízení pro čepování piva se zvýšenou trvanlivostí pěny, obsahující těleso (13) kohoutu, ke kterému je na jedné straně připojena výtoková roura (3) zakončená hubicí (1) s ústím a k opačné straně je připojen přívod s kompenzátorem (25), tvořeným jehlou posuvně podélně nastavitelnou vůči kuželové cloně ustavené v přívodním potrubí, propojenou s páčkou (17) kompenzátoru (25). V tělese (13) kohoutu je umístěn kulový ventil (11) propojený s otočným válcovým čepem (30) kohoutu, přičemž kulový ventil (11) je uložen v předním pouzdru (9), zadním pouzdru (12) a středním vymešovacím pouzdru (10) a otočný válcový čep (30) kohoutu je opatřen ovládací ručkou (28) a těsněním (36) v tělese (13) kohoutu.

- (74) Ing. Václav Kratochvíl, Husníkova 2086/22, Praha 5, Stodůlky, 15800

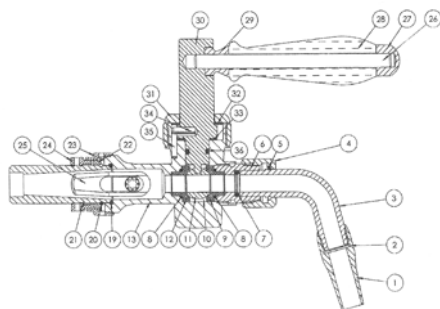

- (51) **G01L 1/12** (2006.01)
G01L 1/22 (2006.01)
G01L 1/20 (2006.01)
B60B 37/04 (2006.01)
B23P 11/02 (2006.01)
F16B 11/00 (2006.01)

(21) **2019-233**

(71) Univerzita Pardubice, Pardubice, Polabiny, CZ
 VÚKV a.s., Praha 5, Stodůlky, CZ

(72) Culek Bohumil prof. Ing., CSc., Staré Hradiště, CZ
 Schmidová Eva prof. Ing., Ph.D., Staré Hradiště, CZ
 Malkovský Zdeněk Ing., Ph.D., Praha 6, Hradčany, CZ
 Kmoch Jan Ing., Praha 5, Stodůlky, CZ
 Culek Bohumil doc. Ing., Ph.D., Srch, CZ

(54) **Způsob kontroly kvality provedeného lisovaného spoje, zejména u dvojkolí železničního kola - náprava**

(22) 12.04.2019

(57) Způsob kontroly kvality provedeného lisovaného spoje, zejména u dvojkolí železničního kola - náprava, jehož podstata spočívá v tom, že po nalisování kola (1) na nápravu (2) se alespoň na dvou vybraných místech povrchu předního a zadního čela náboje (11) kola (1) pomocí vyhodnocení údajů zbytkového magnetického pole zachycujícího historii lisování změní hodnota tangenciálního mechanického napětí materiálu vzniklého v náboji (11) kola (1) působením svěrného radiálního tlaku v důsledku nalisování, která se následně porovnává s výpočtově a experimentálně stanoveným etalonem doporučených hodnot odpovídajících nejmenšímu možnému normovému přesahu průměru sedla (21) nápravy (2) oproti vnitřnímu průměru náboje (11) kola (1). Pokud mechanické napětí nedosáhne v daném místě stanovenou limitní hodnotu, je lisovaný spoj označen za nevyhovující a dvojkolí není připuštěno k užívání.

(74) Ing. Petr Soukup, patentový zástupce, tř. Svobody 43/39, Olomouc, 77900

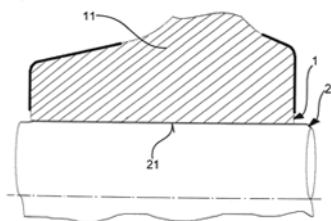

- (51) **G01N 29/04** (2006.01)
G01N 29/07 (2006.01)
G01N 29/22 (2006.01)
G01N 29/24 (2006.01)
G01N 29/265 (2006.01)
G01N 29/06 (2006.01)
G01H 9/00 (2006.01)
G01N 21/88 (2006.01)

(21) **2018-397**

(71) Kravcov Alexander Dipl.-Ing., Ph.D., Praha 6, Dejvice, CZ
 Kravcov Alexander Dipl.-Ing., Ph.D., Praha 6, Dejvice, CZ
 Cherepetskaya Elena, Moskva, RU

(54) **Způsob nedestruktivní kontroly materiálů a zařízení pro jeho provádění**

(22) 07.08.2018

(57) Způsob nedestruktivní kontroly materiálů, podle kterého je nejprve zdrojem (5) laserových impulzů vytvořen nejméně jeden laserový impulz, který je následně upraven do podoby svazku (6) světelných paprsků, který vstupuje do transparentního optického válce (3) a přes něj je směřován do povrchové vrstvy (7) kontrolovaného materiálu (8), která ho pohlcuje, přičemž vznikají nejméně dva směrově rozdílné ultrazvukové impulzy (11,13), z nichž nejméně jeden první ultrazvukový impulz (11) se šíří nazpět do transparentního optického válce (3) a je přijímán přijímačem (12) ultrazvukových signálů, a nejméně jeden druhý ultrazvukový impulz (13) se šíří do kontrolovaného materiálu (8), kde se rozptyluje o jeho nehomogenity (26), přičemž vzniká skupina (17) odražených ultrazvukových impulzů, které se vrací zpět směrem do transparentního optického válce (3), a jsou následně s určitou časovou prodlevou (P) přijímány přijímačem (12) ultrazvukových impulzů. Zařízení pro nedestruktivní kontrolu materiálů (8), které obsahuje transparentní optický válec (3), který je dolní stranou (32) uspořádán na povrchové vrstvě (7) kontrolovaného materiálu (8), přičemž na horní straně (31) transparentního optického válce (3) je uspořádána hlavice (2), která obsahuje rozšiřovací čočku, a kde hlavice (2) je spojena se zdrojem (5) laserových impulzů, přičemž na horní straně (31) transparentního optického válce (3) je současně uspořádán přijímač (12) ultrazvukových impulzů spojený s vyhodnocovaným zařízením (29).

(74) Milan Škoda, Nahořanská 308, Nové Město nad Metují, Krčín, 54901

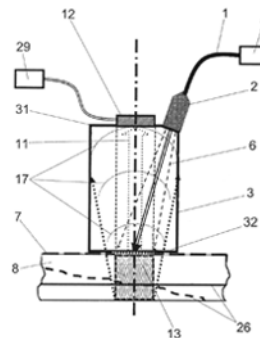

- (51) **G09B 19/04** (2006.01)
G09B 23/32 (2006.01)

(21) **2019-633**

(71) Tokošová Lucie Mgr., Hodonín, CZ
 Tokošová Lucie Mgr., Hodonín, CZ

(54) **Logopedická pomůcka**

(22) 10.10.2019

(57) Vynález se týká logopedické pomůcky, vytvořené jako model úst, obsahující alespoň dolní čelist (1), skloubenou s horní čelistí (2), zuby (11,12) v těchto čelistech (1,2) a jazyk (3), uchycený v zadní části ústní dutiny, kde podstata spočívá v tom, že čelisti (1,2) jsou po obou stranách skloubeny s použitím pružných členů (10), působících směrem k otevření čelistí (1,2), přičemž model je vybaven stavitelným aretačním ústrojím (40), působícím proti směru působení pružných členů (10) skloubení čelistí (1,2), a kde současně jazyk (3) je vytvořen jako dutý pružný a/nebo ohebný rukávec, vpředu uzavřený a vzadu otevřený, s průměrem, odpovídajícím velikosti ruky člověka.

(74) Ing. Jiří Walter, patentový zástupce, Počernická 54, Praha 10, 10800

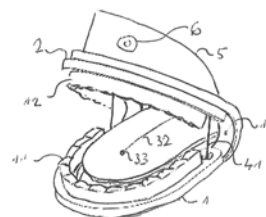

Zveřejněné přihlášky vynálezů - přehled podle třídících znaků

(51)		(21)		(51)		(21)
B 23 P 11/02	(2006.01)	2019-233		G 01 N 21/88	(2006.01)	2018-397
B 60 B 37/04	(2006.01)	2019-233		G 01 N 29/06	(2006.01)	2018-397
B 61 F 5/32	(2006.01)	2018-298		G 01 N 29/07	(2006.01)	2018-397
F 16 B 11/00	(2006.01)	2019-233		G 01 N 29/22	(2006.01)	2018-397
G 01 H 9/00	(2006.01)	2018-397		G 01 N 29/24	(2006.01)	2018-397
G 01 L 1/20	(2006.01)	2019-233		G 01 N 29/265	(2006.01)	2018-397
G 01 L 1/22	(2006.01)	2019-233		G 09 B 23/32	(2006.01)	2019-633

Seznam přihlašovatelů zveřejněných přihlášek vynálezů

(71)	(21)	(51)		(71)	(21)	(51)	
IDEA AIR s.r.o., Fryčovice, CZ	2018-387	B 64 D 11/06	(2006.01)	Kravcov Alexander Dipl.-Ing., Ph.D., Praha 6, Dejvice, CZ	2018-397	G 01 N 29/04	(2006.01)
Univerzita Pardubice, Pardubice, Polabiny, CZ	2019-233	G 01 L 1/12	(2006.01)	Krýsl Lubomír Ing., Letiny, CZ	2018-264	B 67 D 1/14	(2006.01)
VUKV a.s., Praha 5, Stodůlky, CZ	2018-298	B 61 F 3/02	(2006.01)	Tokošová Lucie Mgr., Hodonín, CZ	2019-633	G 09 B 19/04	(2006.01)

(54) **Způsob kontroly kvality provedeného lisovaného spoje, zejména u dvojkolí železniční kolo - náprava**
(22) 12.04.2019
(74) Ing. Petr Soukup, patentový zástupce, tř. Svobody 43/39, Olomouc, 77900

(51) **G01N 29/04** (2006.01)
G01N 29/07 (2006.01)
G01N 29/22 (2006.01)
G01N 29/24 (2006.01)
G01N 29/265 (2006.01)
G01N 29/06 (2006.01)
G01H 9/00 (2006.01)
G01N 21/88 (2006.01)

(11) 308186
(40) 12.02.2020
(21) **2018-397**
(73) Kravcov Alexander Dipl.-Ing., Ph.D., Praha 6, Dejvice, CZ
(72) Kravcov Alexander Dipl.-Ing., Ph.D., Praha 6, Dejvice, CZ
Cherepetskaya Elena, Moskva, RU
(54) **Způsob nedestruktivní kontroly materiálů a zařízení pro jeho provádění**
(22) 07.08.2018
(74) Milan Škoda, Nahořanská 308, Nové Město nad Metují, Krčín, 54901

(51) **G09B 19/04** (2006.01)
G09B 23/32 (2006.01)

(11) 308185
(40) 12.02.2020
(21) **2019-633**
(73) Tokošová Lucie Mgr., Hodonín, CZ
(72) Tokošová Lucie Mgr., Hodonín, CZ
(54) **Logopedická pomůcka**
(22) 10.10.2019
(74) Ing. Jiří Walter, patentový zástupce, Počernická 54, Praha 10, 10800

(51) **G21C 15/24** (2006.01)
G21C 15/28 (2006.01)
G21C 1/00 (2018.01)

(11) 308183
(40) 05.06.2019
(21) **2017-765**
(73) Centrum výzkumu Řež s.r.o., Husinec, Řež, CZ
(72) Ruščák Marek Ing., Praha 5, Stodůlky, CZ
Losa Evžen Ing., Ph.D., Brno, Brno-město, CZ
Harutyunyan Davit Ing., Praha 9, Letňany, CZ
Dostál Pavel Ing., Praha 4, Modřany, CZ
(54) **Vysokoteplotní jaderný reaktor, chlazený roztavenou fluoridovou solí**
(22) 29.11.2017
(74) NEOLEGAL - advokátní a patentová kancelář, Ing. Jaroslav Novotný, Římská 2135/45, Praha 2, Vinohrady, 12000

Seznam majitelů udělených patentů

(73) Centrum výzkumu Řež s.r.o., Husinec, Řež, CZ	(11) 308183	(51) G 21 C 15/24	(2006.01)	(73) VÚKV a.s., Praha 5, Stodůlky, CZ	(11) 308184	(51) G 01 L 1/12	(2006.01)
SCHULER PRESSEN GmbH, 88250 Weingarten, DE	308188	B 21 H 1/22	(2006.01)	Výzkumný ústav živočišné výroby, v. v. i., Praha 10, CZ	308182	C 12 N 5/075	(2010.01)
ŠKODA AUTO a.s., Mladá Boleslav II, CZ	308187	F 01 L 1/352	(2006.01)	Kopecký Ivo, Písečná u Žamberka, CZ	308181	D 01 H 5/74	(2006.01)
Univerzita Pardubice, Pardubice, Polabiny, CZ	308184	G 01 L 1/12	(2006.01)	Kravcov Alexander Dipl.-Ing., Ph.D., Praha 6, Dejvice, CZ	308186	G 01 N 29/04	(2006.01)
VUKV a.s., Praha 5, Stodůlky, CZ	308190	B 61 F 3/02	(2006.01)	Krýsl Lubomír Ing., Letiny, CZ	308189	B 67 D 1/14	(2006.01)
				Tokošová Lucie Mgr., Hodonín, CZ	308185	G 09 B 19/04	(2006.01)

Udělené evropské patenty

Evropský patentový úřad udělil následující evropské patenty s účinky pro Českou republiku. Tyto patenty mohou být zrušeny nebo zachovány v pozmeněném znění Evropským patentovým úřadem v řízení o odporu. K tomu, aby nabyl evropský patent účinnosti na území České republiky, je třeba, aby byl Úřadu předložen ve stanovené lhůtě překlad patentového spisu do českého jazyka (§ 35c odst. 2 až 4 zákona č. 527/1990 Sb., v platném znění).

(97) EP 1431363	(47) 29.01.2020	(97) EP 3109224	(47) 29.01.2020	(97) EP 3144629	(47) 29.01.2020	(97) EP 3173285	(47) 29.01.2020
(97) EP 1539284	(47) 29.01.2020	(97) EP 3110216	(47) 29.01.2020	(97) EP 3145540	(47) 29.01.2020	(97) EP 3173346	(47) 29.01.2020
(97) EP 1678403	(47) 29.01.2020	(97) EP 3111330	(47) 29.01.2020	(97) EP 3145849	(47) 29.01.2020	(97) EP 3173742	(47) 29.01.2020
(97) EP 1742884	(47) 29.01.2020	(97) EP 3111762	(47) 29.01.2020	(97) EP 3147109	(47) 29.01.2020	(97) EP 3174469	(47) 29.01.2020
(97) EP 1770172	(47) 29.01.2020	(97) EP 3111786	(47) 29.01.2020	(97) EP 3147235	(47) 29.01.2020	(97) EP 3174550	(47) 29.01.2020
(97) EP 1789361	(47) 29.01.2020	(97) EP 3111838	(47) 29.01.2020	(97) EP 3148789	(47) 29.01.2020	(97) EP 3174751	(47) 29.01.2020
(97) EP 1825223	(47) 29.01.2020	(97) EP 3111991	(47) 29.01.2020	(97) EP 3148858	(47) 29.01.2020	(97) EP 3174891	(47) 29.01.2020
(97) EP 1828538	(47) 29.01.2020	(97) EP 3112036	(47) 29.01.2020	(97) EP 3149048	(47) 29.01.2020	(97) EP 3174927	(47) 29.01.2020
(97) EP 1988780	(47) 29.01.2020	(97) EP 3112934	(47) 29.01.2020	(97) EP 3149329	(47) 29.01.2020	(97) EP 3175049	(47) 29.01.2020
(97) EP 1946482	(47) 29.01.2020	(97) EP 3113473	(47) 29.01.2020	(97) EP 3149465	(47) 29.01.2020	(97) EP 3175094	(47) 29.01.2020
(97) EP 1957719	(47) 29.01.2020	(97) EP 3114328	(47) 29.01.2020	(97) EP 3151157	(47) 29.01.2020	(97) EP 3175549	(47) 29.01.2020
(97) EP 1971905	(47) 29.01.2020	(97) EP 3114429	(47) 29.01.2020	(97) EP 3152081	(47) 29.01.2020	(97) EP 3175685	(47) 29.01.2020
(97) EP 1988901	(47) 29.01.2020	(97) EP 3115588	(47) 29.01.2020	(97) EP 3152123	(47) 29.01.2020	(97) EP 3176172	(47) 29.01.2020
(97) EP 2077911	(47) 29.01.2020	(97) EP 3116020	(47) 29.01.2020	(97) EP 3152214	(47) 29.01.2020	(97) EP 3176330	(47) 29.01.2020
(97) EP 2083828	(47) 29.01.2020	(97) EP 3116111	(47) 29.01.2020	(97) EP 3153011	(47) 29.01.2020	(97) EP 3177017	(47) 29.01.2020
(97) EP 2086162	(47) 29.01.2020	(97) EP 3116204	(47) 29.01.2020	(97) EP 3153078	(47) 29.01.2020	(97) EP 3177510	(47) 29.01.2020
(97) EP 2089995	(47) 29.01.2020	(97) EP 3116238	(47) 29.01.2020	(97) EP 3153269	(47) 29.01.2020	(97) EP 3177629	(47) 29.01.2020
(97) EP 2097179	(47) 29.01.2020	(97) EP 3116460	(47) 29.01.2020	(97) EP 3153835	(47) 29.01.2020	(97) EP 3178033	(47) 29.01.2020
(97) EP 2104723	(47) 29.01.2020	(97) EP 3116815	(47) 29.01.2020	(97) EP 3154214	(47) 29.01.2020	(97) EP 3178308	(47) 29.01.2020
(97) EP 2124654	(47) 29.01.2020	(97) EP 3117895	(47) 29.01.2020	(97) EP 3154338	(47) 29.01.2020	(97) EP 3178949	(47) 29.01.2020
(97) EP 2233269	(47) 29.01.2020	(97) EP 3118212	(47) 29.01.2020	(97) EP 3154511	(47) 29.01.2020	(97) EP 3178988	(47) 29.01.2020
(97) EP 2752662	(47) 29.01.2020	(97) EP 3118269	(47) 29.01.2020	(97) EP 3154772	(47) 29.01.2020	(97) EP 3180098	(47) 29.01.2020
(97) EP 2787698	(47) 29.01.2020	(97) EP 3118739	(47) 29.01.2020	(97) EP 3155101	(47) 29.01.2020	(97) EP 3180180	(47) 29.01.2020
(97) EP 2809426	(47) 29.01.2020	(97) EP 3119819	(47) 29.01.2020	(97) EP 3155360	(47) 29.01.2020	(97) EP 3180468	(47) 29.01.2020
(97) EP 2951497	(47) 29.01.2020	(97) EP 3120762	(47) 29.01.2020	(97) EP 3156847	(47) 29.01.2020	(97) EP 3180773	(47) 29.01.2020
(97) EP 3042685	(47) 29.01.2020	(97) EP 3120978	(47) 29.01.2020	(97) EP 3157642	(47) 29.01.2020	(97) EP 3180927	(47) 29.01.2020
(97) EP 3042835	(47) 29.01.2020	(97) EP 3121925	(47) 29.01.2020	(97) EP 3157767	(47) 29.01.2020	(97) EP 3181086	(47) 29.01.2020
(97) EP 3050677	(47) 29.01.2020	(97) EP 3122565	(47) 29.01.2020	(97) EP 3158152	(47) 29.01.2020	(97) EP 3181231	(47) 29.01.2020
(97) EP 3053600	(47) 29.01.2020	(97) EP 3124141	(47) 29.01.2020	(97) EP 3158308	(47) 29.01.2020	(97) EP 3181582	(47) 29.01.2020
(97) EP 3053645	(47) 29.01.2020	(97) EP 3124809	(47) 29.01.2020	(97) EP 3158388	(47) 29.01.2020	(97) EP 3182754	(47) 29.01.2020
(97) EP 3054068	(47) 29.01.2020	(97) EP 3125149	(47) 29.01.2020	(97) EP 3158681	(47) 29.01.2020	(97) EP 3183015	(47) 29.01.2020
(97) EP 3054533	(47) 29.01.2020	(97) EP 3125430	(47) 29.01.2020	(97) EP 3158850	(47) 29.01.2020	(97) EP 3183016	(47) 29.01.2020
(97) EP 3059466	(47) 29.01.2020	(97) EP 3125578	(47) 29.01.2020	(97) EP 3158853	(47) 29.01.2020	(97) EP 3183510	(47) 29.01.2020
(97) EP 3067245	(47) 29.01.2020	(97) EP 3126397	(47) 29.01.2020	(97) EP 3159004	(47) 29.01.2020	(97) EP 3183747	(47) 29.01.2020
(97) EP 3068048	(47) 29.01.2020	(97) EP 3127540	(47) 29.01.2020	(97) EP 3159284	(47) 29.01.2020	(97) EP 3184070	(47) 29.01.2020
(97) EP 3070721	(47) 29.01.2020	(97) EP 3127625	(47) 29.01.2020	(97) EP 3161421	(47) 29.01.2020	(97) EP 3184330	(47) 29.01.2020
(97) EP 3072773	(47) 29.01.2020	(97) EP 3127639	(47) 29.01.2020	(97) EP 3161983	(47) 29.01.2020	(97) EP 3184527	(47) 29.01.2020
(97) EP 3075858	(47) 29.01.2020	(97) EP 3128157	(47) 29.01.2020	(97) EP 3161984	(47) 29.01.2020	(97) EP 3184562	(47) 29.01.2020
(97) EP 3076393	(47) 29.01.2020	(97) EP 3128641	(47) 29.01.2020	(97) EP 3162061	(47) 29.01.2020	(97) EP 3185678	(47) 29.01.2020
(97) EP 3076516	(47) 29.01.2020	(97) EP 3128763	(47) 29.01.2020	(97) EP 3162518	(47) 29.01.2020	(97) EP 3186262	(47) 29.01.2020
(97) EP 3081148	(47) 29.01.2020	(97) EP 3130357	(47) 29.01.2020	(97) EP 3163994	(47) 29.01.2020	(97) EP 3186444	(47) 29.01.2020
(97) EP 3081488	(47) 29.01.2020	(97) EP 3132691	(47) 29.01.2020	(97) EP 3164330	(47) 29.01.2020	(97) EP 3186608	(47) 29.01.2020
(97) EP 3085374	(47) 29.01.2020	(97) EP 3132751	(47) 29.01.2020	(97) EP 3164633	(47) 29.01.2020	(97) EP 3186638	(47) 29.01.2020
(97) EP 3085887	(47) 29.01.2020	(97) EP 3133003	(47) 29.01.2020	(97) EP 3165362	(47) 29.01.2020	(97) EP 3186810	(47) 29.01.2020
(97) EP 3086060	(47) 29.01.2020	(97) EP 3133348	(47) 29.01.2020	(97) EP 3165465	(47) 29.01.2020	(97) EP 3187129	(47) 29.01.2020
(97) EP 3086295	(47) 29.01.2020	(97) EP 3133660	(47) 29.01.2020	(97) EP 3166582	(47) 29.01.2020	(97) EP 3187346	(47) 29.01.2020
(97) EP 3086337	(47) 29.01.2020	(97) EP 3134695	(47) 29.01.2020	(97) EP 3166637	(47) 29.01.2020	(97) EP 3187760	(47) 29.01.2020
(97) EP 3090664	(47) 29.01.2020	(97) EP 3135443	(47) 29.01.2020	(97) EP 3166834	(47) 29.01.2020	(97) EP 3187882	(47) 29.01.2020
(97) EP 3091603	(47) 29.01.2020	(97) EP 3135579	(47) 29.01.2020	(97) EP 3167088	(47) 29.01.2020	(97) EP 3187926	(47) 29.01.2020
(97) EP 3093884	(47) 29.01.2020	(97) EP 3135638	(47) 29.01.2020	(97) EP 3167147	(47) 29.01.2020	(97) EP 3187942	(47) 29.01.2020
(97) EP 3098795	(47) 29.01.2020	(97) EP 3135793	(47) 29.01.2020	(97) EP 3167945	(47) 29.01.2020	(97) EP 3188280	(47) 29.01.2020
(97) EP 3101167	(47) 29.01.2020	(97) EP 3135935	(47) 29.01.2020	(97) EP 3168008	(47) 29.01.2020	(97) EP 3188418	(47) 29.01.2020
(97) EP 3101302	(47) 29.01.2020	(97) EP 3135963	(47) 29.01.2020	(97) EP 3168145	(47) 29.01.2020	(97) EP 3189409	(47) 29.01.2020
(97) EP 3102221	(47) 29.01.2020	(97) EP 3136300	(47) 29.01.2020	(97) EP 3168276	(47) 29.01.2020	(97) EP 3189439	(47) 29.01.2020
(97) EP 3102557	(47) 29.01.2020	(97) EP 3137941	(47) 29.01.2020	(97) EP 3168447	(47) 29.01.2020	(97) EP 3189731	(47) 29.01.2020
(97) EP 3103748	(47) 29.01.2020	(97) EP 3138719	(47) 29.01.2020	(97) EP 3168842	(47) 29.01.2020	(97) EP 3189786	(47) 29.01.2020
(97) EP 3105192	(47) 29.01.2020	(97) EP 3139047	(47) 29.01.2020	(97) EP 3168924	(47) 29.01.2020	(97) EP 3189903	(47) 29.01.2020
(97) EP 3105313	(47) 29.01.2020	(97) EP 3139237	(47) 29.01.2020	(97) EP 3169071	(47) 29.01.2020	(97) EP 3190326	(47) 29.01.2020
(97) EP 3105651	(47) 29.01.2020	(97) EP 3139361	(47) 29.01.2020	(97) EP 3169182	(47) 29.01.2020	(97) EP 3190654	(47) 29.01.2020
(97) EP 3105911	(47) 29.01.2020	(97) EP 3139773	(47) 29.01.2020	(97) EP 3169477	(47) 29.01.2020	(97) EP 3190917	(47) 29.01.2020
(97) EP 3106021	(47) 29.01.2020	(97) EP 3141492	(47) 29.01.2020	(97) EP 3170306	(47) 29.01.2020	(97) EP 3190980	(47) 29.01.2020
(97) EP 3106674	(47) 29.01.2020	(97) EP 3141530	(47) 29.01.2020	(97) EP 3170383	(47) 29.01.2020	(97) EP 3191460	(47) 29.01.2020
(97) EP 3106685	(47) 29.01.2020	(97) EP 3142380	(47) 29.01.2020	(97) EP 3171027	(47) 29.01.2020	(97) EP 3191838	(47) 29.01.2020
(97) EP 3106860	(47) 29.01.2020	(97) EP 3142966	(47) 29.01.2020	(97) EP 3171355	(47) 29.01.2020	(97) EP 3191881	(47) 29.01.2020
(97) EP 3107261	(47) 29.01.2020	(97) EP 3143154	(47) 29.01.2020	(97) EP 3172202	(47) 29.01.2020	(97) EP 3192255	(47) 29.01.2020
(97) EP 3108097	(47) 29.01.2020	(97) EP 3143706	(47) 29.01.2020	(97) EP 3172611	(47) 29.01.2020	(97) EP 3192988	(47) 29.01.2020
(97) EP 3108521	(47) 29.01.2020	(97) EP 3144179	(47) 29.01.2020	(97) EP 3172883	(47) 29.01.2020	(97) EP 3193612	(47) 29.01.2020
(97) EP 3108662	(47) 29.01.2020	(97) EP 3144522	(47) 29.01.2020	(97) EP 3173129	(47) 29.01.2020	(97) EP 3194073	(47) 29.01.2020

(97) EP 3573899 (47) 29.01.2020

Zveřejněné překlady evropských patentových spisů

U následujících udělených evropských patentů s účinky pro Českou republiku byl majitelem předložen překlad patentového spisu do českého jazyka (§ 35c odst. 2 až 4 zákona č. 527/1990 Sb., v platném znění). Údaje jsou řazeny vzestupně podle čísel evropských patentů.

- | | | |
|---|-----------|--|
| (97) EP 1835780 | | (72) RAMM, Jürgen, 7304 Maienfeld, CH |
| (47) 09.10.2019 | | WIDRIG, Beno, 7310 Bad Ragaz, CH |
| (97) 19.09.2007 | | ANTE, Michael, 6830 Rankweil, AT |
| (51) H04W 36/22 | (2009.01) | WOHLRAB, Christian, 6800 Feldkirch, AT |
| H04W 48/12 | (2009.01) | (54) Systém vrstev s minimálně jednou vrstvou směsných krystalů vícenásobného oxidu |
| (96) 16.03.2007 | | (32) 16142006 |
| (96) 07005441.6 | | (31) 10.10.2006 |
| (73) T-Mobile International AG, 53227 Bonn, DE | | (33) CH |
| Deutsche Telekom (UK) Limited, London Hertfordshire AL10 9BW, GB | | (86) PCT/EP2007/059196 |
| (72) Klatt, Axel, 50996 Köln, DE | | (87) WO 2008/043606 |
| Stevens, Peter, St. Albans AL1 1PF, GB | | (74) Všeťečka Zelený Švorčík a partneři, advokátní a patentová kancelář, JUDr. Michal Havlík, Hálkova 1406/2, Praha 2, Nové Město, 12000 |
| (54) Sdílení zatížení v mobilních radiových přístupových sítích pomocí modifikovaných parametrů pro opětovné vybrání buňky vyhrazeným signalizováním | | |
| (32) 06005459 | | (97) EP 2087953 |
| (31) 17.03.2006 | | (47) 27.11.2019 |
| (33) EP | | (97) 16.10.2008 |
| (74) Všeťečka Zelený Švorčík a partneři, advokátní a patentová kancelář, JUDr. Michal Havlík, advokát, Hálkova 1406/2, Praha 2, Nové Město, 12000 | | (51) B22D 17/20 |
| Všeťečka Zelený Švorčík a partneři, advokátní a patentová kancelář, JUDr. Michal Havlík, advokát, Hálkova 1406/2, Praha 2, Nové Město, 12000 | | (2006.01) |
| | | C23C 22/05 |
| | | (2006.01) |
| | | (96) 14.03.2008 |
| | | (96) 08722213.9 |
| | | (73) Aoki Science Institute Co., Ltd., Minato-ku Tokyo 1060032, JP |
| (97) EP 1998091 | | TOYOTA JIDOSHA KABUSHIKI KAISHA, Toyota-shi, Aichi-ken, 471-8571, JP |
| (47) 30.10.2019 | | (72) OHIRA, Hirobumi, Tokyo 106-0032, JP |
| (97) 03.12.2008 | | TOGAWA, Koji, Tokyo 106-0032, JP |
| (51) F16K 11/20 | (2006.01) | SERINO, Daisuke, Aichi-ken, 471-8571, JP |
| F16K 39/02 | (2006.01) | KATO, Kazuo, Aichi-ken, 471-8571, JP |
| B66D 3/18 | (2006.01) | (54) Separační činidlo na olejové bázi pro tlakové lití a jeho použití pro elektrostatické nanášení |
| F15B 13/04 | (2006.01) | (32) 2007085674 |
| (96) 10.05.2008 | | (31) 28.03.2007 |
| (96) 08008801.6 | | (33) JP |
| (73) KONECRANES Lifting Systems GmbH, 40789 Monheim, DE | | (86) PCT/JP2008/054817 |
| (72) Reuter, Bernd, 40764 Langenfeld, DE | | (87) WO 2008/123031 |
| Wallner, Oliver, 42719 Solingen, DE | | (74) Čermák a spol., JUDr. Karel Čermák Ph.D., LL.M., Elišky Peškové 735/15, Praha 5, Smíchov, 15000 |
| (54) Pneumatické ovládací zařízení pro zvedák na stlačený vzduch | | |
| (32) 102007025059 | | (97) EP 2140077 |
| (31) 29.05.2007 | | (47) 23.10.2019 |
| (33) DE | | (97) 02.10.2008 |
| (74) PATENTSERVIS Praha a.s., Na Podkovce 281/10, Praha 4, Podolí, 14700 | | (51) E04C 2/04 |
| | | (2006.01) |
| | | E04C 2/06 |
| | | (2006.01) |
| | | E04C 2/34 |
| | | (2006.01) |
| | | E04C 5/06 |
| | | (2006.01) |
| | | E04C 5/07 |
| | | (2006.01) |
| | | B28B 23/02 |
| | | (2006.01) |
| | | E04B 2/86 |
| | | (2006.01) |
| | | (96) 22.01.2008 |
| | | (96) 08700878.5 |
| | | (73) Kappema Fertigteilindustrie GmbH, 4623 Gunskirchen, AT |
| | | (72) Kastner, Erich, 83334 Inzell, DE |
| | | Maier, Gerhard, 83301 Traunreut, DE |
| | | (54) Prefabrikovaný dílec |
| | | (32) 102007014366 |
| | | (31) 26.03.2007 |
| | | (33) DE |
| | | (86) PCT/DE2008/000104 |
| | | (87) WO 2008/116434 |
| | | (74) FISCHER & PARTNER IP s.r.o., Na hrobcí 294/5, Praha 2, Nové Město, 12800 |
| | | |
| | | (97) EP 2144943 |
| | | (47) 30.10.2019 |
| | | (97) 04.12.2008 |
| | | (51) C08G 18/08 |
| | | (2006.01) |
| | | C08G 18/70 |
| | | (2006.01) |
| | | C08G 18/75 |
| | | (2006.01) |
| | | |
| (97) EP 2082079 | | |
| (47) 18.09.2019 | | |
| (97) 17.04.2008 | | |
| (51) C23C 28/04 | (2006.01) | |
| C23C 30/00 | (2006.01) | |
| C23C 14/08 | (2006.01) | |
| (96) 03.09.2007 | | |
| (96) 07803181.2 | | |
| (73) Oerlikon Surface Solutions AG, Pfäffikon, 8808 Pfäffikon SZ, CH | | |

- (96) **C08G 18/79** (2006.01)
(96) **C09D 175/04** (2006.01)
(96) 29.04.2008
(96) 08805724.5
(73) Vencorex France, 69800 Saint-Priest, FR
(72) BARBEAU, Philippe, F-69740 Genas, FR
OLIER, Philippe, F-69007 Lyon, FR
SCHWARZ, Johannes, F-69009 Lyon, FR
- (54) **Směs na bázi polyisokyanátů a rozpouštědla typu ether-ester, vodná emulze získaná z této směsi a využití této emulze k výrobě povlaků a lepidel**
(32) 0703190
(31) 03.05.2007
(33) FR
(86) PCT/FR2008/050770
(87) WO 2008/145932
(74) KOREJZOVA LEGAL v.o.s., JUDr. Petra Sauvage de Brantes, Korunní 810/104, Praha 10, Vinohrady, 10100
-
- (97) **EP 2177804**
(47) 25.09.2019
(97) 21.04.2010
(51) **F16L 9/133** (2006.01)
(96) 12.10.2009
(96) 09290773.2
(73) Hutchinson, 75008 Paris, FR
(72) Ciolczyk, Jean-Pierre, 45200 Montargis, FR
Dolez, Marc, 06950 Falicon, FR
Florentz, Bertrand, 45200 Paucourt, FR
- (54) **Potrubí pro trubkové vedení pro přepravu tekutin pro letadla nebo kosmické lodě, způsob jeho výroby a stavba letadel, do nichž je začleněno**
(32) 0805782
(31) 17.10.2008
(33) FR
(74) Všetečka Zelený Švorčík a partneři, advokátní a patentová kancelář, JUDr. Michal Havlík, Hálkova 1406/2, Praha 2, Nové Město, 12000
-
- (97) **EP 2178611**
(47) 02.10.2019
(97) 26.02.2009
(51) **B01D 3/40** (2006.01)
C07C 7/08 (2006.01)
C07C 15/04 (2006.01)
C07C 15/06 (2006.01)
C07C 15/08 (2006.01)
C10G 7/08 (2006.01)
(96) 05.08.2008
(96) 08785343.8
(73) thyssenkrupp Industrial Solutions AG, 45143 Essen, DE
(72) NOLL, Oliver, 44579 Castrop-Rauxel, DE
GEHRKE, Helmut, 59192 Bergkamen, DE
LÜBBECKE, Christian, 59269 Beckum, DE
KOLBE, Bärbel, 58452 Witten, DE
- (54) **Extrakce benzenu a derivátů benzenu z benzínových frakcí a rafinérských proudů**
(32) 102007039074
(31) 17.08.2007
(33) DE
(86) PCT/EP2008/006415
(87) WO 2009/024259
(74) Všetečka Zelený Švorčík a partneři, advokátní a patentová kancelář, JUDr. Michal Havlík, advokát, Hálkova 1406/2, Praha 2, Nové Město, 12000
-
- (97) **EP 2254845**
(47) 09.10.2019
(97) 01.10.2009
(51) **C03B 3/02** (2006.01)
C03B 5/04 (2006.01)
C03B 5/235 (2006.01)
(96) 25.03.2009
(96) 09725830.5
(73) AGC Glass Europe, 1348 Louvain-la-Neuve, BE
(72) DOUXCHAMPS, Olivier, B-6040 Jumet, BE
BEHEN, Johan, B-6040 Jumet, BE
- (54) **Sklářská tavící pec**
- (32) 08102880
(31) 25.03.2008
(33) EP
(86) PCT/EP2009/053500
(87) WO 2009/118333
(74) Traplová Hakr Kubát, advokátní a patentová kancelář, Ing. Eduard Hakr, patentový zástupce, Přístavní 24, Praha 7, 17000
-
- (97) **EP 2254846**
(47) 16.10.2019
(97) 01.10.2009
(51) **C03B 5/04** (2006.01)
C03B 5/235 (2006.01)
(96) 25.03.2009
(96) 09726397.4
(73) AGC Glass Europe, 1348 Louvain-la-Neuve, BE
(72) DOUXCHAMPS, Olivier, B-6040 Jumet, BE
BEHEN, Johan, B-6040 Jumet, BE
- (54) **Sklářská tavící pec**
(32) 08102881
(31) 25.03.2008
(33) EP
(86) PCT/EP2009/053506
(87) WO 2009/118336
(74) Traplová Hakr Kubát, advokátní a patentová kancelář, Ing. Eduard Hakr, patentový zástupce, Přístavní 24, Praha 7, 17000
-
- (97) **EP 2322603**
(47) 16.10.2019
(97) 18.05.2011
(51) **A61K 39/00** (2006.01)
C07K 14/54 (2006.01)
C12N 5/0784 (2010.01)
(96) 06.09.2002
(96) 10181985.2
(73) NorthWest Biotherapeutics, Inc., Bethesda, MD 20814, US
(72) Bosch, Marnix, L., Medina, WA 98039, US
- (54) **Prostředky a způsoby pro priming monocytických dendritických buněk a T-lymfocytů k odpovědi typu TH-1**
(32) 317592 P
(31) 06.09.2001
(33) US
(74) Traplová Hakr Kubát, advokátní a patentová kancelář, ing. Eduard Hakr patentový zástupce, Přístavní 24, Praha 7, 17000
-
- (97) **EP 2346355**
(47) 04.12.2019
(97) 11.03.2010
(51) **A61K 31/201** (2006.01)
A61K 35/60 (2006.01)
A61K 36/02 (2006.01)
A61K 31/575 (2006.01)
A61K 31/683 (2006.01)
A61K 31/7028 (2006.01)
A23L 33/00 (2016.01)
A23L 33/115 (2016.01)
A23L 33/21 (2016.01)
(96) 02.09.2009
(96) 09811749.2
(73) N.V. Nutricia, 2712 HM Zoetermeer, NL
(72) VAN BAALEN, Antonie, NL-6843 RC Arnhem, NL
VAN DER BEEK, Eline Marleen, NL-6705 DB Wageningen, NL
BEERMANN, Christopher, DE-36100 Petersberg, DE
BOEHM, Günther, DE-61209 Echzell, DE
- (54) **Nutriční kompozice s velkým průměrem lipidových globulí s povlakem obsahujícím polární lipidy**
(32) 08163478, 93548 P
(31) 02.09.2008, 02.09.2008
(33) EP, US
(86) PCT/NL2009/050525
(87) WO 2010/027258
(74) Traplová Hakr Kubát, advokátní a patentová kancelář, Ing. Jan Kubát, patentový zástupce, Přístavní 24, Praha 7, 17000
-
- (97) **EP 2414207**
(47) 23.10.2019

(97) 07.10.2010
(51) **B61F 5/24** (2006.01)
(96) 09.03.2010
(96) 10707054.2
(73) Bombardier Transportation GmbH, 10785 Berlin, DE
(72) SCHNEIDER, Richard, CH-8224 Löhningen, CH
(54) **Vozidlo s kompenzací klopného pohybu**
(32) 102009014866
(31) 30.03.2009
(33) DE
(86) PCT/EP2010/052978
(87) WO 2010/112306
(74) Čermák a spol., JUDr. Karel Čermák Ph.D., LL.M., Elišky Peškové
735/15, Praha 5, Smíchov, 15000

(97) **EP 2431613**
(47) 18.12.2019
(97) 21.03.2012
(51) **F04C 27/00** (2006.01)
F04C 29/02 (2006.01)
(96) 27.08.2011
(96) 11007002.6
(73) Pfeiffer Vacuum GmbH, 35614 Aßlar, DE
(72) Baitinger, Gerd, 70176 Stuttgart, DE
Kümmel, Johannes, 70197 Stuttgart, DE
Huber, Peter, 35390 Gießen, DE
(54) **Vývěva s těsněním hřídele**
(32) 102010045881
(31) 17.09.2010
(33) DE
(74) KANIA, SEDLÁK, SMOLA, Veronika Zemanová, Mendlovo náměstí
907/1a, Brno, Staré Brno, 60300

(97) **EP 2432350**
(47) 16.10.2019
(97) 18.08.2011
(51) **A47F 3/00** (2006.01)
F25D 21/14 (2006.01)
(96) 15.12.2010
(96) 10796245.8
(73) Carrier Corporation, Farmington, CT 06034, US
(72) VINZ, Sascha, 55457 Gensingen, DE
NUGROHO, Sri, 55252 Mainz-Kastel / Hessen, DE
SCHUSTER, Markus, 55130 Mainz, DE
(54) **Odtok pro vodu z odmrazování z chladicí skříně**
(32) 302749 P
(31) 09.02.2010
(33) US
(86) PCT/US2010/060428
(87) WO 2011/100031
(74) Všeťečka Zelený Švorčík a partneři, advokátní a patentová kancelář, JUDr.
Michal Havlík, advokát, Hálkova 1406/2, Praha 2, Nové Město, 12000

(97) **EP 2432472**
(47) 02.10.2019
(97) 25.11.2010
(51) **A61K 31/519** (2006.01)
C07D 487/04 (2006.01)
A61P 35/00 (2006.01)
A61P 17/00 (2006.01)
A61P 27/02 (2006.01)
A61P 29/00 (2006.01)
(96) 21.05.2010
(96) 10721227.6
(73) Incyte Holdings Corporation, Wilmington, DE 19803, US
(72) LI, Yun-Long, Chadds Ford, Pennsylvania 19317, US
RODGERS, James D., Landenberg, Pennsylvania 19350, US
(54) **3-[4-(7h-pyrrolo[2,3-d]pyrimidin-4-yl)-1h-pyrazol-1-yl]oktan- nebo heptan-nitril jako inhibitory jak**
(32) 180582 P
(31) 22.05.2009
(33) US

(86) PCT/US2010/035728
(87) WO 2010/135621
(74) Všeťečka Zelený Švorčík a partneři, advokátní a patentová kancelář, JUDr.
Michal Havlík, advokát, Hálkova 1406/2, Praha 2, Nové Město, 12000

(97) **EP 2440231**
(47) 04.12.2019
(97) 16.12.2010
(51) **A61K 38/16** (2006.01)
A61K 38/10 (2006.01)
A61K 38/08 (2019.01)
A61K 31/275 (2006.01)
A61P 29/00 (2006.01)
A61P 9/00 (2006.01)
(96) 10.06.2010
(96) 10786870.5
(73) NoNO Inc., Toronto ON M8X 1R5, CA
(72) TYMIANSKI, Michael, Toronto Ontario M8X 1R5, CA
GARMAN, Jonathan David, Toronto Ontario M8X 1R5, CA
CUI, Hong, Toronto Ontario M8X 1R5, CA
(54) **Společné podávání látky spojené s tat-internalizačním peptidem s inhibitory degranulace mastocytů**
(32) 185943 P
(31) 10.06.2009
(33) US
(86) PCT/US2010/038226
(87) WO 2010/144742
(74) PatentEnter s.r.o., Koliště 1965/13a, Brno, Černá Pole, 60200

(97) **EP 2441895**
(47) 04.12.2019
(97) 18.04.2012
(51) **E03D 5/02** (2006.01)
E03D 5/10 (2006.01)
(96) 07.10.2011
(96) 11184346.2
(73) Easy Sanitary Solutions B.V., 7575 BK Oldenzaal, NL
(72) KEIZERS, Jurgen Hendrik Peter Joseph, 7582 GH Losser, NL
(54) **Kombinace nádrže pro toaletu, stěny uspořádané před nádrží a ovládacího elementu pro ovládání nádrže**
(32) 2005519
(31) 14.10.2010
(33) NL
(74) Všeťečka Zelený Švorčík a partneři, advokátní a patentová kancelář, JUDr.
Michal Havlík, advokát, Hálkova 1406/2, Praha 2, Nové Město, 12000

(97) **EP 2475361**
(47) 06.11.2019
(97) 17.03.2011
(51) **A61K 31/165** (2006.01)
A61P 29/00 (2006.01)
(96) 09.09.2010
(96) 10759717.1
(73) Novaremed Ltd., 4917001 Petah Tiqwa, IL
(72) KAPLAN, Eliahu, 49776 Petah Tiqwa, IL
(54) **N-substituované benzenpropanamidy pro použití při léčení bolesti a zánětu**
(32) 240839 P
(31) 09.09.2009
(33) US
(86) PCT/IB2010/002247
(87) WO 2011/030205
(74) FAJNOR IP s.r.o., Pobřežní 249/46, Praha 8, Karlín, 18600

(97) **EP 2479012**
(47) 06.03.2019
(97) 24.03.2011
(51) **B29B 9/14** (2006.01)
B29B 9/06 (2006.01)
B29B 15/14 (2006.01)
B29K 105/14 (2006.01)
(96) 17.09.2010
(96) 10817300.6
(73) Kabushiki Kaisha Kobe Seiko Sho, Kobe-shi, Hyogo 651-8585, JP
(72) FUJIURA, Takayasu, Hyogo 651-2271, JP

(54) **Způsob výroby pelet z termoplastické pryskyřice vyztužené dlouhými vlákny**
(32) 2009217032
(31) 18.09.2009
(33) JP
(86) PCT/JP2010/066258
(87) WO 2011/034187
(74) Rott, Růžička & Guttman a spol., Vyskočilova 1566, Praha 4, Michle, 14000

(97) **EP 2501786**
(47) 07.08.2019
(97) 26.05.2011
(51) **C10J 3/66** (2006.01)
C07C 29/151 (2006.01)
C10G 2/00 (2006.01)
F01K 23/06 (2006.01)
F02C 3/28 (2006.01)
F23J 15/06 (2006.01)
(96) 19.11.2010
(96) 10777041.4
(73) RV Lizenz AG, 6330 Cham, CH
(72) RÜDLINGER, Mikael, 6330 Cham, CH
(54) **Tepelně-chemické využití materiálů obsahujících uhlík, zejména pro bezemisní výrobu energie**
(32) 09176684, 10151481, 10151473, 10154449
(31) 20.11.2009, 22.01.2010, 22.01.2010, 23.02.2010
(33) EP, EP, EP, EP
(86) PCT/EP2010/067847
(87) WO 2011/061299
(74) Všetečka Zelený Švorčík a partneři, advokátní a patentová kancelář, JUDr. Michal Havlík, advokát, Hálkova 1406/2, Praha 2, Nové Město, 12000

(97) **EP 2518655**
(47) 20.11.2019
(97) 31.10.2012
(51) **G16H 20/17** (2018.01)
(96) 20.06.2008
(96) 12177881.5
(73) F. Hoffmann-La Roche AG, 4070 Basel, CH
(72) Ramchandani, Neesha, New York, NY 10023, US
Yodfat, Ofer, 71725 Modi'in, IL
Shapira, Gali, 34558 Haifa, IL
(54) **Zařízení a způsob pro prevenci hypoglykemie**
(32) 936810 P
(31) 21.06.2007
(33) US
(74) KOREJZOVA LEGAL v.o.s., JUDr. Petra Sauvage de Brantes, Korunní 810/104, Praha 10, Vinohrady, 10100

(97) **EP 2519660**
(47) 30.10.2019
(97) 28.07.2011
(51) **C23F 1/20** (2006.01)
C23F 17/00 (2006.01)
(96) 27.12.2010
(96) 10844244.3
(73) Henkel AG & Co. KGaA, 40589 Düsseldorf, DE
(72) KAPIC, Edis, Sterling Heights MI 48312, US
SIENKOWSKI, Michael, Warren MI 48093, US
GOODREAU, Bruce, H., Romeo MI 48065, US
CORNEN, Sophie, 40591 Duesseldorf, DE
(54) **Způsob předúpravy hliníku a vysoce leptavý čisticí prostředek používaný při tomto způsobu**
(32) 290279 P
(31) 28.12.2009
(33) US
(86) PCT/US2010/062125
(87) WO 2011/090692
(74) KOREJZOVA LEGAL v.o.s., JUDr. Petra Sauvage de Brantes, Korunní 810/104, Praha 10, Vinohrady, 10100

(97) **EP 2520349**
(47) 09.10.2019
(97) 20.10.2011
(51) **B01D 39/20** (2006.01)

C04B 38/06 (2006.01)
C22B 9/02 (2006.01)
(96) 14.04.2011
(96) 11768439.9
(73) Jinan Shengquan Double Surplus Ceramic Filter Co., Ltd., Jinan, Shandong 250204, CN
(72) ZHU, Jianxun, Jinan, Shandong 250204, CN
LIU, Jinghao, Jinan, Shandong 250204, CN
(54) **Filtr používaný pro filtrování roztaveného kovu a způsob jeho výroby**
(32) 201010151598
(31) 15.04.2010
(33) CN
(86) PCT/CN2011/072770
(87) WO 2011/127827
(74) Hák Janeček & Švestka, Patentová a známková kancelář, Ing. Pavel Janeček, U průhonu 827/5, Praha 7, Holešovice, 17000

(97) **EP 2522782**
(47) 11.09.2019
(97) 14.11.2012
(51) **E03C 1/02** (2006.01)
E04G 21/18 (2006.01)
(96) 10.05.2012
(96) 12167587.0
(73) Erdelyi, Ladislav, 900 28 Zálesie, SK
(72) Erdelyi, Ladislav, 900 28 Zálesie, SK
(54) **Zařízení na nastavování polohy vodoinstalačních předmětů při montáži**
(32) 500592011 U, 500442012 U
(31) 11.05.2011, 10.05.2012
(33) SK, SK
(74) Ing. Róbert Porubčan, Puškinova 19, Ivanka pri Dunaji, 900 28

(97) **EP 2537806**
(47) 04.12.2019
(97) 18.08.2011
(51) **C01F 11/18** (2006.01)
C09C 1/02 (2006.01)
C09C 3/08 (2006.01)
C08K 9/04 (2006.01)
(96) 15.02.2010
(96) 10845748.2
(73) Shiraishi Kogyo Kaisha, Ltd., Osaka-shi Osaka 541-0041, JP
FUJIWARA, Shinjiro, Amagasaki-shi Hyogo 660-0063, JP
KAYANO, Yoshisada, Nishinomiya-shi Hyogo 663-8111, JP
RAINIER, Peter Christian, 9500 Villach, AT
PRIMOSCH, Gernot, 9500 Villach, AT
(54) **Povrchově upravený uhlíčitán vápenatý a pastovitá pryskyřičná směs s jeho obsahem**
(86) PCT/JP2010/052151
(87) WO 2011/099154
(74) Čermák a spol., JUDr. Karel Čermák Ph.D., LL.M., Elišky Peškové 735/15, Praha 5, Smíchov, 15000

(97) **EP 2544939**
(47) 09.10.2019
(97) 15.09.2011
(51) **B61F 5/22** (2006.01)
(96) 24.02.2011
(96) 11706807.2
(73) Siemens Mobility GmbH, 81739 München, DE
(72) LÖFFLER, Gerd, 8081 Empersdorf, AT
MEYER, Heiko, 95473 Creußen, DE
MÄRKEL, Hans, Jürgen, 86391 Stadtbergen, DE
(54) **Zařízení k omezení naklápění u kolejových vozidel**
(32) 102010011211
(31) 08.03.2010
(33) DE
(86) PCT/EP2011/052714
(87) WO 2011/110427
(74) Čermák a spol., JUDr. Karel Čermák Ph.D., LL.M., Elišky Peškové 735/15, Praha 5, Smíchov, 15000

(97) **EP 2547757**
(47) 16.10.2019
(97) 22.09.2011

- (51) **C12H 1/04** (2006.01)
B01J 20/14 (2006.01)
B01D 39/06 (2006.01)
- (96) 11.03.2011
(96) 11710370.5
- (73) Coors Brewing Company, Denver, CO 80202, US
(72) TING, Patrick, L., Brookfield, WI 53005, US
SAUNDERS, Fran, L., Whitefish Bay, WI 53217, US
DANNENBERG, Rhonda, M., Port Washington, WI 53074, US
LAUMANN, Jacqueline, A., Wales, WI 53183, US
EPLETT, John, T., Martinsville, VA 24112, US
CASEY, Gregory, P., Larkspur, CO 80118, US
RYDER, David, S., Mequon, WI 53092, US
- (54) **Způsob snížení podílů rozpustných kovových iontů v pomocných křemelino-vých filtrech**
- (32) 724173
(31) 15.03.2010
(33) US
(86) PCT/US2011/028087
(87) WO 2011/115832
(74) Všeťečka Zelený Švorčík a partneři, advokátní a patentová kancelář, JUDr. Michal Havlík, Hálkova 1406/2, Praha 2, Nové Město, 12000
-
- (97) **EP 2554056**
(47) 04.12.2019
(97) 06.02.2013
(51) **A61K 31/201** (2006.01)
A61K 35/60 (2006.01)
A61K 36/02 (2006.01)
A61K 31/575 (2006.01)
A61K 31/683 (2006.01)
A23L 33/00 (2016.01)
A23L 33/115 (2016.01)
A23L 33/21 (2016.01)
A61K 31/7028 (2006.01)
- (96) 02.09.2009
(96) 12190636.6
(73) N.V. Nutricia, 2712 HM Zoetermeer, NL
(72) van der Beek, Eline Marleen, 6705 DB Wageningen, NL
Abrahamse-Berkeveld, Marieke, 6666 HS Heteren, NL
Boehm, Günther, 61209 Echzell, DE
van Baalen, Antonie, 6843 RC Arnhem, NL
- (54) **Výživové kompozice s lipidovými globulemi o velkém průměru s potahem, který obsahuje fosfolipidy**
- (32) 93548 P, 08163478
(31) 02.09.2008, 02.09.2008
(33) US, EP
(74) Traplová Hakr Kubát, advokátní a patentová kancelář, Ing. Jan Kubát, patentový zástupce, Přístavní 24, Praha 7, 17000
-
- (97) **EP 2558105**
(47) 20.11.2019
(97) 20.10.2011
(51) **A61K 31/275** (2006.01)
A61P 3/04 (2006.01)
- (96) 12.04.2011
(96) 11715645.5
(73) Reata Pharmaceuticals, Inc., Irving, TX 75063-2648, US
(72) MEYER, Colin, J., Irving, TX 75063-2648, US
HUFF, Warren, Irving, TX 75063-2648, US
- (54) **Bardoxolon methyl pro léčbu obezity**
- (32) 389090 P, 323276 P
(31) 01.10.2010, 12.04.2010
(33) US, US
(86) PCT/US2011/032156
(87) WO 2011/130302
(74) PatentEnter s.r.o., Koliště 1965/13a, Brno, Černá Pole, 60200
-
- (97) **EP 2569508**
(47) 04.09.2019
(97) 17.11.2011
(51) **E21B 33/068** (2006.01)
E21B 34/02 (2006.01)
E21B 34/00 (2006.01)
E21B 33/05 (2006.01)
- (96) 16.05.2011
- (96) 11781408.7
(73) Gulfstream Services, Inc., Houma, 70363, LA, US
(72) BARBEE, Phil, Gretna, Louisiana 70056, US
MIRE, Michael, Kenner, Louisiana 70065, US
NAQUIN, Joey, Houma, Louisiana 70363, US
- (54) **Metoda a zařízení pro spouštění zátky nebo koule**
- (32) 201113080397, 334965 P
(31) 05.04.2011, 14.05.2010
(33) US, US
(86) PCT/US2011/036659
(87) WO 2011/143654
(74) ŽOVICOVÁ & ŽOVIC IP, s.r.o., Záhradnícka 36, Bratislava, 82108
-
- (97) **EP 2612938**
(47) 06.11.2019
(97) 08.03.2012
(51) **C22C 21/00** (2006.01)
C22F 1/04 (2006.01)
F28F 21/08 (2006.01)
C22F 1/00 (2006.01)
C22C 21/12 (2006.01)
F28F 19/02 (2006.01)
F28F 1/24 (2006.01)
- (96) 23.08.2011
(96) 11821611.8
(73) Kobe Steel, Ltd., Kobe, Hyogo 651-8585, JP
(72) KANEDA, Daisuke, Tochigi, 321-4367, JP
UMEDA, Hidetoshi, Tochigi, 321-4367, JP
OTA, Yosuke, Tochigi, 321-4367, JP
HOSHINO, Kozo, Tokyo, 141-8688, JP
- (54) **Žebrovaný materiál z hliníkové slitiny pro tepelné výměníky a způsob jeho výroby**
- (32) 2011080856, 2010198326
(31) 31.03.2011, 03.09.2010
(33) JP, JP
(86) PCT/JP2011/068973
(87) WO 2012/029594
(74) Čermák a spol., JUDr. Karel Čermák Ph.D., LL.M., Elišky Peškové 735/15, Praha 5, Smíchov, 15000
-
- (97) **EP 2627447**
(47) 11.12.2019
(97) 19.04.2012
(51) **B01J 41/14** (2006.01)
- (96) 17.10.2011
(96) 11833543.9
(73) Evoqua Water Technologies LLC, Pittsburgh, PA 15222, US
(72) LIN, Juchui Ray, Bedford Massachusetts 01730, US
- (54) **Membrány pro výměnu aniontů a způsob pro výrobu**
- (32) 393715 P
(31) 15.10.2010
(33) US
(86) PCT/US2011/056501
(87) WO 2012/051608
(74) Traplová Hakr Kubát, advokátní a patentová kancelář, Ing. Eduard Hakr, patentový zástupce, Přístavní 24, Praha 7, 17000
-
- (97) **EP 2664920**
(47) 18.09.2019
(97) 20.11.2013
(51) **G01N 33/50** (2006.01)
- (96) 17.05.2013
(96) 13168263.5
(73) Debreceni Egyetem, 4032 Debrecen, HU
(72) Tóth, Attila, Dr., 4032 Debrecen, HU
Fagyas, Miklós, Dr., 4032 Debrecen, HU
Papp, Zoltán, Prof. Dr., 4032 Debrecen, HU
Édes, István, Prof. Dr., 4032 Debrecen, HU
- (54) **Inhibiční test založený na ředění**
- (32) 1200299
(31) 18.05.2012
(33) HU
(74) Všeťečka Zelený Švorčík a partneři, advokátní a patentová kancelář, JUDr. Michal Havlík, advokát, Hálkova 1406/2, Praha 2, Nové Město, 12000

- (97) **EP 2686614**
(47) 16.10.2019
(97) 20.09.2012
(51) **F23N 1/00** (2006.01)
F23N 5/12 (2006.01)
(96) 06.03.2012
(96) 12710318.2
(73) Bertelli & Partners S.R.L., 37050 Angiari (VR), IT
(72) BERTELLI, Pierluigi, I-37045 Legnago, Verona, IT
(54) **Způsob řízení pro plynová zařízení nebo bojler**
(32) MI20110411
(31) 15.03.2011
(33) IT
(86) PCT/IB2012/000447
(87) WO 2012/123798
(74) Všetečka Zelený Švorčík a partneři, advokátní a patentová kancelář, JUDr. Otakar Švorčík, Hálkova 1406/2, Praha 2, Nové Město, 12000
-
- (97) **EP 2691172**
(47) 20.11.2019
(97) 04.10.2012
(51) **B01J 23/00** (2006.01)
B01J 23/888 (2006.01)
B01J 37/20 (2006.01)
(96) 22.03.2012
(96) 12710085.7
(73) ENI S.p.A., 00144 Rome, IT
(72) CARATI, Angela, I-20098 San Giuliano Milanese (MI), IT
GAGLIARDI, Maria Federica, I-21053 Castellanza (VA), IT
FERRARI, Marco Massimo, I-20148 Milano, IT
ZANARDI, Stefano, I-28069 Trecate (NO), IT
MARELLA, Marcello, I-30121 Venezia, IT
TOMASELLI, Michele, I-30175 Venezia, IT
(54) **Směsné oxidy přechodových kovů a způsob jejich přípravy**
(32) MI20110510
(31) 30.03.2011
(33) IT
(86) PCT/EP2012/055116
(87) WO 2012/130728
(74) Traplová Hakr Kubát, advokátní a patentová kancelář, ing. Eduard Hakr patentový zástupce, Přístavní 24, Praha 7, 17000
-
- (97) **EP 2724042**
(47) 25.09.2019
(97) 03.01.2013
(51) **F16D 3/30** (2006.01)
(96) 25.06.2012
(96) 12746142.4
(73) Gecík, Martin, 08001 Presov, SK
(72) Gecík, Martin, 08001 Presov, SK
(54) **Homokinetický kloub**
(32) 632011
(31) 27.06.2011
(33) SK
(86) PCT/SK2012/050010
(87) WO 2013/002743
(74) ID datové schránky: v9syt5j (adresa pro doručování v ČR: Porubčan Róbert, FROGMAN ID46, Rybníky IV 738, 760 01 Zlín), Ing. Róbert Porubčan, Puškinova 19, Ivanka pri Dunaji, 90028
-
- (97) **EP 2739768**
(47) 27.11.2019
(97) 07.02.2013
(51) **C23C 22/50** (2006.01)
C23C 22/53 (2006.01)
C23C 22/56 (2006.01)
C23C 22/74 (2006.01)
C23C 22/83 (2006.01)
B05D 7/14 (2006.01)
(96) 29.05.2012
(96) 12728140.0
(73) PPG Industries Ohio, Inc., Cleveland, OH 44111, US
(72) SILVERNAIL, Nathan J., Allison Park, Pennsylvania 15101, US
McMILLEN, Mark W., Cabot, Pennsylvania 16023, US
CHENG, Shan, Sewickley, Pennsylvania 15143, US
-
- (54) **Zirkoniové kompozice pro předpřípravu, obsahující kov vzácných zemin, s ní spojené způsoby přípravy kovových substrátů a příslušné potažené kovové substráty**
(32) 201113197075
(31) 03.08.2011
(33) US
(86) PCT/US2012/039820
(87) WO 2013/019303
(74) Čermák a spol., JUDr. Karel Čermák Ph.D., LL.M., Elišky Peškové 735/15, Praha 5, Smíchov, 15000
-
- (97) **EP 2740715**
(47) 23.10.2019
(97) 14.02.2013
(51) **C03C 4/02** (2006.01)
C03C 3/087 (2006.01)
B60J 1/00 (2006.01)
C03C 4/08 (2006.01)
(96) 02.08.2012
(96) 12822385.6
(73) KCC Corporation, Seoul 137-855, KR
(72) LEE, Yun Hee, Yeosu-gun, Gyeonggi-do 469-883, KR
KIM, Yong Yi, Yeosu-gun Gyeonggi-do 469-883, KR
LIM, Jae Chung, Yeosu-gun Gyeonggi-do 469-883, KR
(54) **Kompozice tmavého, neutrálně šedého skla o nízké transmitanci a sklo získané z této kompozice**
(32) 20110078129
(31) 05.08.2011
(33) KR
(86) PCT/KR2012/006173
(87) WO 2013/022225
(74) Čermák a spol., JUDr. Karel Čermák Ph.D., LL.M., Elišky Peškové 735/15, Praha 5, Smíchov, 15000
-
- (97) **EP 2749132**
(47) 28.08.2019
(97) 30.05.2013
(51) **H05B 33/08** (2006.01)
(96) 22.11.2012
(96) 12806690.9
(73) Automotive Lighting Italia S.p.A. A Socio Unico, 10078 Venaria Reale, (TO), IT
(72) BACCARIN, Davide, I-10078 Venaria Reale (TO), IT
ENGLARO, Andrea, I-10078 Venaria Reale (TO), IT
MARCORI, Franco, I-10078 Venaria Reale (TO), IT
(54) **Budící obvod led diod, způsob buzení a automobilové světlo**
(32) PD20110371
(31) 23.11.2011
(33) IT
(86) PCT/IB2012/056639
(87) WO 2013/076685
(74) Všetečka Zelený Švorčík a partneři, advokátní a patentová kancelář, JUDr. Michal Havlík, advokát, Hálkova 1406/2, Praha 2, Nové Město, 12000
-
- (97) **EP 2751157**
(47) 09.10.2019
(97) 07.03.2013
(51) **C08G 18/18** (2006.01)
B29C 44/12 (2006.01)
B29C 44/38 (2006.01)
F16L 13/02 (2006.01)
F16L 59/14 (2006.01)
F16L 58/18 (2006.01)
(96) 29.08.2012
(96) 12750786.1
(73) BASF SE, 67056 Ludwigshafen am Rhein, DE
(72) GRIESER-SCHMITZ, Christof, 49088 Osnabrück, DE
TOMASI, Gianpaolo, 49356 Diepholz, DE
WINDELER, Ludwig, 49448 Marl, DE
POPOV, Alex, 49448 Lemförde, DE
ELLERSIEK, Carsten, 49525 Lengerich, DE
HALWE-BOMMELMANN, Annika, 32369 Rahden - Varl, DE
(54) **Způsob pro výrobu izolovaných trubek se zlepšenými vlastnostmi**
(32) 11179510
(31) 31.08.2011
(33) EP

(86) PCT/EP2012/066719
(87) WO 2013/030203
(74) Všetečka Zelený Švorčík a partneři, advokátní a patentová kancelář, JUDr. Otakar Švorčík, Hálkova 1406/2, Praha 2, Nové Město, 12000

(97) **EP 2760978**
(47) 30.10.2019
(97) 04.04.2013
(51) *C10L 3/08* (2006.01)
C02F 3/28 (2006.01)
C12P 5/02 (2006.01)
(96) 21.09.2012
(96) 12766425.8
(73) Rheinkalk GmbH, 42489 Wülfrath, DE
(72) SPICKER, Volker, 42489 Wülfrath, DE
PICKBRENNER, Arnd, 42489 Wülfrath, DE
SAURE, Heiko, 58285 Gevelsberg, DE
PUST, Christopher, 40625 Düsseldorf, DE
(54) **Proces výroby bioplynu**
(32) 102011114441, 102012005636
(31) 28.09.2011, 22.03.2012
(33) DE, DE
(86) PCT/EP2012/068669
(87) WO 2013/045368
(74) Čermák a spol., JUDr. Karel Čermák Ph.D., LL.M., Elišky Peškové 735/15, Praha 5, Smíchov, 15000

(97) **EP 2766211**
(47) 18.09.2019
(97) 18.04.2013
(51) *B60K 37/06* (2006.01)
G06F 3/0482 (2013.01)
(96) 09.10.2012
(96) 12783504.9
(73) Volkswagen Aktiengesellschaft, 38440 Wolfsburg, DE
(72) KUHN, Mathias, 14129 Berlin, DE
JUN, Mi-Ran, 12059 Berlin, DE
LOU, Jian, 10707 Berlin, DE
BUDZYNSKI, Tobias, 13187 Berlin, DE
(54) **ZPŮSOB ZPRÍSTUPNĚNÍ OVLÁDACÍHO ZAŘÍZENÍ, ZEJMÉNA VE VOZIDLE A OVLÁDACÍ ZAŘÍZENÍ PRO VOZIDLO**
(32) 102011116120
(31) 15.10.2011
(33) DE
(86) PCT/EP2012/004232
(87) WO 2013/053466
(74) Všetečka Zelený Švorčík a partneři, advokátní a patentová kancelář, JUDr. Michal Havlík, advokát, Hálkova 1406/2, Praha 2, Nové Město, 12000

(97) **EP 2767285**
(47) 27.11.2019
(97) 18.04.2013
(51) *A61K 9/20* (2006.01)
A61K 9/28 (2006.01)
A61K 31/496 (2006.01)
A61K 47/02 (2006.01)
A61K 47/10 (2017.01)
A61K 47/12 (2006.01)
A61K 47/26 (2006.01)
A61K 47/38 (2006.01)
(96) 12.10.2012
(96) 12840025.6
(73) Otsuka Pharmaceutical Co., Ltd., Tokyo 101-8535, JP
(72) INOUE, Yoshiharu, Osaka-shi Osaka 5400021, JP
(54) **TABLETA ZÁHRNUJÍCÍ 7-[4-(4-BENZO[B]THIOFEN-4-YL-PIPERAZIN-1-YL) BUTOXY]-1H-CHINOLIN-2-ON NEBO JEHO SŮL**
(32) 2011227057
(31) 14.10.2011
(33) JP
(86) PCT/JP2012/076415
(87) WO 2013/054872
(74) Všetečka Zelený Švorčík a partneři, advokátní a patentová kancelář, JUDr. Michal Havlík, Hálkova 1406/2, Praha 2, Nové Město, 12000

(97) **EP 2768796**
(47) 20.11.2019
(97) 25.04.2013
(51) *C07C 231/02* (2006.01)
C07C 233/58 (2006.01)
C07C 233/59 (2006.01)
C07D 215/00 (2006.01)
C07D 215/233 (2006.01)
C07D 239/90 (2006.01)
(96) 22.10.2012
(96) 12783763.1
(73) Exelixis, Inc., Alameda, CA 94502, US
(72) WILSON, Jo, Ann, San Francisco, CA 94114, US
NAGANATHAN, Sriram, San Jose, CA 95123, US
PFEIFFER, Matthew, Salt Lake City UT 84103, US
ANDERSEN, Neil, G., San Francisco, CA 94037, US
(54) **Způsob přípravy chinolinových derivátů**
(32) 201161549312 P
(31) 20.10.2011
(33) US
(86) PCT/US2012/061320
(87) WO 2013/059788
(74) FAJNOR IP s.r.o., Pobřežní 249/46, Praha 8, Karlín, 18600

(97) **EP 2774608**
(47) 20.11.2019
(97) 10.09.2014
(51) *A61K 9/16* (2006.01)
A61K 47/34 (2017.01)
A61K 33/24 (2019.01)
C08G 63/668 (2006.01)
C08G 63/672 (2006.01)
A61K 31/337 (2006.01)
(96) 16.06.2009
(96) 14150948.9
(73) Pfizer Inc., New York, NY 10017-5755, US
(72) Troiano, Gregory, Pembroke MA 02359, US
Figa, Michael, Allston MA 02134, US
Sabnis, Abhimanyu, Arlington MA 02474, US
(54) **Polymerní nanočástice naplněné léčivem a způsoby jejich výroby a použití**
(32) 61704 P, 61760 P, 61697 P, 88159 P, 105916 P, 106777 P, 169519 P, 169541 P, 169514 P, 173784 P, 173790 P, 175219 P, 175226 P, 175209 P, 182300 P
(31) 16.06.2008, 16.06.2008, 16.06.2008, 12.08.2008, 16.10.2008, 20.10.2008, 15.04.2009, 15.04.2009, 15.04.2009, 29.04.2009, 29.04.2009, 04.05.2009, 04.05.2009, 04.05.2009, 29.05.2009
(33) US, US, US, US, US, US, US, US, US, US, US, US, US, US, US, US
(74) Všetečka Zelený Švorčík a partneři, advokátní a patentová kancelář, JUDr. Pavel Zelený, advokát, Hálkova 1406/2, Praha 2, Nové Město, 12000

(97) **EP 2810754**
(47) 09.10.2019
(97) 10.12.2014
(51) *B27B 29/00* (2006.01)
B27B 29/02 (2006.01)
B27B 31/06 (2006.01)
(96) 16.04.2014
(96) 14164910.3
(73) Springer Maschinenfabrik GmbH, 9360 Friesach, AT
(72) Häupl, Friedrich, 4880 St. Georgen im Attergau, AT
(54) **Způsob a zařízení pro zpracování kmene stromu**
(32) 503402013
(31) 21.05.2013
(33) AT
(74) Všetečka Zelený Švorčík a partneři, advokátní a patentová kancelář, JUDr. Michal Havlík, advokát, Hálkova 1406/2, Praha 2, Nové Město, 12000

(97) **EP 2817081**
(47) 16.10.2019
(97) 29.08.2013
(51) *C08H 7/00* (2011.01)
B01D 53/62 (2006.01)
(96) 13.02.2013
(96) 13709295.3

(73) Commerzbank Mattersburg im Burgenland Aktiengesellschaft, 7210 Mattersburg, AT
(72) PHILIPP, Franz Josef, A-7212 Forchtenstein, AT
(54) **Způsob zpracování oxidu uhličitého obsaženého v proudu odpadního plynu**
(32) 2042012
(31) 20.02.2012
(33) AT
(86) PCT/AT2013/050037
(87) WO 2013/123539
(74) KOREJZOVA LEGAL v.o.s., JUDr. Petra Sauvage de Brantes, Korunní 810/104, Praha 10, Vinohrady, 10100

(97) **EP 2817120**
(47) 02.10.2019
(97) 29.08.2013
(51) **B23K 1/00** (2006.01)
B23K 1/19 (2006.01)
H01R 43/02 (2006.01)
H01R 4/02 (2006.01)
(96) 21.02.2013
(96) 13706488.7
(73) FEW Fahrzeugelektrikwerk GmbH & Co. KG, 04442 Zwenkau, DE
(72) JENRICH, André, 04442 Zwenkau, DE
(54) **Způsob technologie optimalizovaného provádění pájených spojů**
(32) 102012003804, 102012007804
(31) 24.02.2012, 18.04.2012
(33) DE, DE
(86) PCT/EP2013/053458
(87) WO 2013/124356
(74) Traplová Hakr Kubát, advokátní a patentová kancelář, Ing. Eduard Hakr patentový zástupce, Přístavní 24, Praha 7, 17000

(97) **EP 2821784**
(47) 13.11.2019
(97) 06.09.2013
(51) **G01N 33/00** (2006.01)
(96) 20.07.2012
(96) 12870268.5
(73) Dongguan City Simplewell Technology Co., Ltd., Dongguan, Guangdong 523000, CN
(72) XIA, Keyu, Dongguan Guangdong 523000, CN
(54) **Způsob ošetření povrchu uvolňovací komory v kontaktu s testovaným předmětem**
(32) 201210049393
(31) 29.02.2012
(33) CN
(86) PCT/CN2012/078931
(87) WO 2013/127149
(74) PATENTSERVIS Praha a.s., Na Podkovce 281/10, Praha 4, Podolí, 14700

(97) **EP 2824770**
(47) 30.10.2019
(97) 14.01.2015
(51) **H01R 13/453** (2006.01)
H01R 27/00 (2006.01)
(96) 10.07.2014
(96) 14176449.8
(73) WorldConnect AG, 9444 Diepoldsau, CH
(72) Ruffner, Walter, 7304 Maienfeld, CH
(54) **Zásuvka, zejména cestovní adaptér**
(32) 12352013
(31) 10.07.2013
(33) CH
(74) PATENTSERVIS Praha a.s., Na Podkovce 281/10, Praha 4, Podolí, 14700

(97) **EP 2834125**
(47) 23.10.2019
(97) 03.01.2014
(51) **B61G 5/02** (2006.01)
(96) 22.05.2013
(96) 13726450.3
(73) Siemens Mobility GmbH, 81739 München, DE
(72) DIECKMANN, Maik, 48249 Dülmen, DE
(54) **Těsnění kloubového ložiska pro kolejové vozidlo**
(32) 102012210873

(31) 26.06.2012
(33) DE
(86) PCT/EP2013/060440
(87) WO 2014/000978
(74) Čermák a spol., JUDr. Karel Čermák Ph.D., LL.M., Elišky Peškové 735/15, Praha 5, Smíchov, 15000

(97) **EP 2857039**
(47) 20.11.2019
(97) 05.12.2013
(51) **A61K 39/395** (2006.01)
A61P 25/28 (2006.01)
C07K 16/18 (2006.01)
C12N 15/02 (2006.01)
C12P 21/08 (2006.01)
C07K 16/46 (2006.01)
(96) 30.05.2013
(96) 13797290.7
(73) Osaka City University, Osaka-shi, Osaka 558-8585, JP
Teijin Pharma Limited, Tokyo 100-0013, JP
(72) MORI, Hiroshi, Osaka-shi Osaka 545-8585, JP
TOMIYAMA, Takami, Osaka-shi Osaka 545-8585, JP
MATSUMOTO, Yoichi, Hino-shi Tokyo 191-0065, JP
EGUCHI, Hiroshi, Chiyoda-ku Tokyo 100-0013, JP
KUNORI, Yuichi, Hino-shi Tokyo 191-0065, JP
(54) **Terapeutické nebo profylaktické činidlo pro demenci**
(32) 2012124336
(31) 31.05.2012
(33) JP
(86) PCT/JP2013/065090
(87) WO 2013/180238
(74) Všeťečka Zelený Švorčík a partneři, advokátní a patentová kancelář, JUDr. Michal Havlík, advokát, Hálkova 1406/2, Praha 2, Nové Město, 12000

(97) **EP 2859343**
(47) 23.10.2019
(97) 12.12.2013
(51) **G01N 33/68** (2006.01)
(96) 06.06.2012
(96) 12725798.8
(73) Attoquant Diagnostics GmbH, 1030 Vienna, AT
(72) POGGLITSCH, Marko, A-1160 Vienna, AT
SCHWAGER, Cornelia, A-1030 Vienna, AT
LOIBNER, Hans, A-1230 Vienna, AT
SCHUSTER, Manfred, A-1030 Vienna, AT
(54) **Způsob pro měření peptidových degradačních produktů proteolytické kaskády ve vzorcích krve**
(86) PCT/EP2012/060678
(87) WO 2013/182237
(74) Všeťečka Zelený Švorčík a partneři, advokátní a patentová kancelář, JUDr. Michal Havlík, Hálkova 1406/2, Praha 2, Nové Město, 12000

(97) **EP 2872828**
(47) 04.12.2019
(97) 23.01.2014
(51) **F23N 5/10** (2006.01)
F23N 5/24 (2006.01)
F23D 14/72 (2006.01)
F24H 9/20 (2006.01)
F24C 3/12 (2006.01)
(96) 29.06.2013
(96) 13819534.2
(73) Bromic Pty Limited, Silverwater, New South Wales 2128, AU
(72) SMITH, Scott, West Pennant Hills New South Wales 2125, AU
(54) **PLYNOVÝ OHŘÍVAČ**
(32) 2012903030
(31) 16.07.2012
(33) AU
(86) PCT/AU2013/000715
(87) WO 2014/012131
(74) Všeťečka Zelený Švorčík a partneři, advokátní a patentová kancelář, JUDr. Michal Havlík, advokát, Hálkova 1406/2, Praha 2, Nové Město, 12000

(97) **EP 2875289**
(47) 04.09.2019
(97) 23.01.2014

(51) F23J 1/02	(2006.01)	(54) Boční okno prostoru pro cestující pro vozidlo	
B65G 21/20	(2006.01)	(74) Čermák a spol., JUDr. Karel Čermák Ph.D., LL.M., Elišky Peškové	
F27D 15/02	(2006.01)	735/15, Praha 5, Smíchov, 15000	
(96) 19.07.2013			
(96) 13773358.0			
(73) Magaldi Industrie S.r.l., 84135 Salerno, IT		(97) EP 2889371	
(72) MAGALDI, Mario, I-84134 Salerno SA, IT		(47) 16.10.2019	
(54) Dopravní systém pro dopravu odpadu ze spalování nebo jiných volných materiálů		(97) 28.11.2013	
(32) RM20120351		(51) A61K 35/74	(2015.01)
(31) 20.07.2012		A23L 2/52	(2006.01)
(33) IT		A23L 33/135	(2016.01)
(86) PCT/IB2013/055942		A61P 9/00	(2006.01)
(87) WO 2014/013472		A61P 3/00	(2006.01)
(74) Vsetečka Zelený Švorčík a partneři, advokátní a patentová kancelář, JUDr. Michal Havlík, advokát, Hálkova 1406/2, Praha 2, Nové Město, 12000		A61P 37/00	(2006.01)
		A61P 31/00	(2006.01)
		A61K 45/06	(2006.01)
		A61K 35/741	(2015.01)
		A23C 9/152	(2006.01)
		C12N 1/20	(2006.01)
		C12R 1/01	(2006.01)
(97) EP 2877184		(96) 16.05.2013	
(47) 04.09.2019		(96) 13793926.0	
(97) 30.01.2014		(73) Consejo Superior De Investigaciones Científicas (CSIC), 28006 Madrid, ES	
(51) A61K 31/57	(2006.01)	(72) SANZ HERRANZ, Yolanda, E-46980 Paterna (Valencia), ES	
A61K 9/06	(2006.01)	GAUFFIN CANO, Paola, E-46980 Paterna (Valencia), ES	
A61J 3/04	(2006.01)	SANTACRUZ, Yolanda Arlette, E-46980 Paterna (Valencia), ES	
A61P 27/02	(2006.01)	MOYA PÉREZ, Ángela, E-46980 Paterna (Valencia), ES	
A61K 9/00	(2006.01)	LAPARRA LLOPIS, Moisés, E-46980 Paterna (Valencia), ES	
(96) 26.07.2013		(54) CECT 7771 Bacteroides a jejich použití v prevenci a léčbě nadbytečné váhy, obezity a metabolických a imunologických změn	
(96) 13823485.1		(32) 201230796	
(73) GLIA LLC, Boston, MA 02115, US		(31) 25.05.2012	
(72) CHANG, Wei-wei, Boston, MA 02115, US		(33) ES	
SAWYER, Kenneth, Cushing, ME 04563-3723, US		(86) PCT/ES2013/070309	
(54) Kompozice a způsob léčení očních chorob a poruch		(87) WO 2013/175038	
(32) 201261676530 P, 201361756321 P		(74) PatentEnter s.r.o., Koliště 1965/13a, Brno, Černá Pole, 60200	
(31) 27.07.2012, 24.01.2013			
(33) US, US		(97) EP 2894507	
(86) PCT/US2013/052264		(47) 09.10.2019	
(87) WO 2014/018856		(97) 15.07.2015	
(74) Čermák a spol., JUDr. Karel Čermák Ph.D., LL.M., Elišky Peškové		(51) G02B 23/10	(2006.01)
735/15, Praha 5, Smíchov, 15000		G02B 27/34	(2006.01)
		(96) 13.01.2015	
		(96) 15150928.8	
		(73) Swarovski-Optik KG., 6067 Absam, AT	
		(72) Kurz, Patrick, 6170 Zirl, AT	
		Pernstich, Ludwig, 6063 Rum, AT	
		Salzburger, Thomas, 6020 Innsbruck, AT	
		Wachsmuth, Sebastian, 6020 Innsbruck, AT	
		(54) Dalekohled s hranolovým systémem lomu	
		(32) 500212014	
		(31) 13.01.2014	
		(33) AT	
		(74) Vsetečka Zelený Švorčík a partneři, advokátní a patentová kancelář, JUDr. Otakar Švorčík, Hálkova 1406/2, Praha 2, Nové Město, 12000	
		(97) EP 2904329	
		(47) 27.11.2019	
		(97) 10.04.2014	
		(51) F23R 3/30	(2006.01)
		F23R 3/34	(2006.01)
		F23D 11/44	(2006.01)
		(96) 23.09.2013	
		(96) 13779286.7	
		(73) Safran Helicopter Engines, 64510 Bordes, FR	
		(72) CARRERE, Bernard, F-64000 Pau, FR	
		(54) Vstříkovač s dvojitým okruhem pro spalovací komoru turbínového stroje	
		(32) 1259287	
		(31) 01.10.2012	
		(33) FR	
		(86) PCT/FR2013/052205	
		(87) WO 2014/053730	
		(74) Vsetečka Zelený Švorčík a partneři, advokátní a patentová kancelář, JUDr. Michal Havlík, advokát, Hálkova 1406/2, Praha 2, Nové Město, 12000	
(97) EP 2881301			
(47) 09.10.2019			
(97) 10.06.2015			
(51) B61D 25/00	(2006.01)		
B60J 3/00	(2006.01)		
E06B 9/264	(2006.01)		
B61D 1/00	(2006.01)		
B60J 1/10	(2006.01)		
B60J 1/20	(2006.01)		
E06B 9/24	(2006.01)		
H02J 7/35	(2006.01)		
H02S 40/22	(2014.01)		
(96) 04.12.2013			
(96) 13195606.2			
(73) Siemens Mobility Austria GmbH, 1210 Vienna, AT			
(72) Bachmayer, Thomas, 1210 Wien, AT			

- (97) **EP 2905030**
(47) 06.11.2019
(97) 12.08.2015
(51) **A61K 39/00** (2006.01)
C07K 17/00 (2006.01)
A61K 39/395 (2006.01)
A61K 51/10 (2006.01)
C07K 16/28 (2006.01)
(96) 11.08.2009
(96) 15156647.8
(73) E. R. Squibb & Sons, L.L.C., Princeton, NJ 08540, US
(72) Thudium, Kent B., Redwood City, CA 94063, US
Korman, Alan J., Redwood City, CA 94063, US
Leblanc, Heidi, Redwood City, CA 94063, US
Yamanaka, Mark, Pleasanton, CA 94566, US
Selby, Mark, Redwood City, CA 94063, US
Zens, Kyra, D., Milpitas, CA 95035, US
(54) **Lidská protilátka vázající lymfocytární aktivační Gen-3 (LAG-3) a její použití**
(32) 188548 P
(31) 11.08.2008
(33) US
(74) PATENTSERVIS Praha a.s., Na Podkovce 281/10, Praha 4, Podolí, 14700
-
- (97) **EP 2910913**
(47) 16.10.2019
(97) 26.08.2015
(51) **G01G 21/28** (2006.01)
G01G 23/06 (2006.01)
(96) 24.02.2014
(96) 14156291.8
(73) TAMTRON OY, 33561 Tampere, FI
(72) Asikainen, Pentti, 33500 Tampere, FI
(54) **Způsob a uspořádání pro poskytování výsledků vážení**
(74) Rott, Růžička & Guttman a spol., Vyskočilova 1566, Praha 4, Michle, 14000
-
- (97) **EP 2919909**
(47) 25.12.2019
(97) 22.05.2014
(51) **B01J 47/00** (2017.01)
B01D 63/10 (2006.01)
B01D 61/46 (2006.01)
B01D 61/52 (2006.01)
B01D 63/08 (2006.01)
B01D 63/14 (2006.01)
C02F 1/469 (2006.01)
(96) 15.03.2013
(96) 13855054.6
(73) Evoqua Water Technologies LLC, Pittsburgh, PA 15222, US
(72) LIANG, Li-Shiang, Harvard, Massachusetts 01451, US
(54) **Elektrochemické separační zařízení**
(32) 201261727914 P
(31) 19.11.2012
(33) US
(86) PCT/US2013/032068
(87) WO 2014/077887
(74) Traplová Hakr Kubát, advokátní a patentová kancelář, ing. Eduard Hakr patentový zástupce, Přístavní 24, Praha 7, 17000
-
- (97) **EP 2931951**
(47) 09.10.2019
(97) 26.06.2014
(51) **D01D 5/00** (2006.01)
D04H 1/728 (2012.01)
(96) 12.12.2013
(96) 13824581.6
(73) Technická univerzita v Liberci, Liberec, Liberec I-Staré Město, CZ
EGU - HV Laboratory a.s., Praha 9 - Běchovice, CZ
(72) KOCIS, Lubomir, 28922 Ostra, CZ
POKORNY, Pavel, 46401 Frydlant v Cechach, CZ
LUKAS, David, 46006 Liberec, CZ
MIKES, Petr, 46331 Mnisek u Liberce, CZ
CHVOJKA, Jiri, 46002 Liberec, CZ
KOSTAKOVA, Eva, 51101 Turnov, CZ
BERAN, Jaroslav, 46311 Liberec, CZ
-
- BILEK, Martin, 46001 Liberec, CZ
VALTERA, Jan, 54401 Dvur Kralove nad Labem, CZ
AMLER, Evzen, 17000 Praha, CZ
BUZGO, Matej, Turna nad Bodvou, SK
MICKOVA, Andrea, Bratislava, SK
(54) **Způsob pro výrobu polymerních nanovláken zvlákněním roztoku nebo taveniny polymeru v elektrickém poli a lineární útvary z polymerních nanovláken vytvořených tímto způsobem**
(32) 20120907
(31) 17.12.2012
(33) CZ
(86) PCT/CZ2013/000166
(87) WO 2014/094694
(74) Ing. Dobroslav Musil, patentová kancelář, Ing. Dobroslav Musil, Zábřdovická 801/11, Brno, Zábřdovice, 61500
-
- (97) **EP 2948030**
(47) 24.07.2019
(97) 31.07.2014
(51) **A47J 31/00** (2006.01)
A47J 31/18 (2006.01)
(96) 24.01.2014
(96) 14743422.9
(73) Bkon LLC, Newark, DE 19711, US
(72) VASTARDIS, Dean, J., Moorestown, NJ 08057, US
VASTARDIS, Lou, Moorestown, NJ 08057, US
(54) **Způsob vaření nebo louhování ve vakuu přístrojem pro přípravu vařením nápojů nebo louhování nápojů ve vakuu**
(32) 201313749411, 201313749429, 201314083016
(31) 24.01.2013, 24.01.2013, 18.11.2013
(33) US, US, US
(86) PCT/US2014/012989
(87) WO 2014/116976
(74) PATENTSERVIS Praha a.s., Na Podkovce 281/10, Praha 4, Podolí, 14700
-
- (97) **EP 2959251**
(47) 13.11.2019
(97) 28.08.2014
(51) **F28F 1/40** (2006.01)
F28F 13/18 (2006.01)
F28F 1/32 (2006.01)
(96) 10.02.2014
(96) 14706746.6
(73) Carrier Corporation, Farmington, CT 06034, US
(72) Taras, Michael F., Syracuse, New York 13221, US
Woldeamayyat, Melkamu, Syracuse, New York 13221, US
Avila, Luis Felipe, Syracuse, New York 13221, US
Guo, Changsheng, East Hartford, Connecticut 06118, US
Samko, Michael W., Collierville, Tennessee 38017, US
Hoffman, Loren D., Indianapolis, Indiana 46231, US
Beals, James T., East Hartford, Connecticut 06118, US
Huang, Qinghua, Shanghai 201204, CN
Konkle, Eric, Indianapolis, Indiana 46231, US
(54) **Struktury trubek pro výměníky tepla**
(32) 201361767506 P
(31) 21.02.2013
(33) US
(86) PCT/US2014/015550
(87) WO 2014/130281
(74) Všeťečka Zelený Švorčík a partneři, advokátní a patentová kancelář, JUDr. Michal Havlík, advokát, Hálkova 1406/2, Praha 2, Nové Město, 12000
-
- (97) **EP 2961593**
(47) 27.11.2019
(97) 04.09.2014
(51) **B29D 30/06** (2006.01)
B29C 35/02 (2006.01)
(96) 05.02.2014
(96) 14713751.7
(73) Harburg-Freudenberger Maschinenbau GmbH, 21079 Hamburg, DE
(72) ZIMMERMANN, Arne, 21717 Deinste, DE
MEINCKE, Rüdiger, 22547 Hamburg, DE
(54) **Způsob předehřívání alespoň jedné formy**
(32) 102013003479
(31) 26.02.2013
(33) DE

(86) PCT/DE2014/000047
(87) WO 2014/131387
(74) Rott, Růžička & Guttman a spol., Vyskočilova 1566, Praha 4, Michle, 14000

(97) **EP 2970377**
(47) 04.12.2019
(97) 18.09.2014
(51) **C07K 1/18** (2006.01)
C07K 16/06 (2006.01)
B01D 15/36 (2006.01)
B01D 15/16 (2006.01)
C07K 16/18 (2006.01)
C07K 16/28 (2006.01)
B01D 15/42 (2006.01)

(96) 14.03.2014
(96) 14721128.8
(73) Baxalta Incorporated, Bannockburn, IL 60015, US
Baxalta GmbH, 6300 Zug, CH
(72) HOFBAUER, Lucia, 3711 Grossmeisdorf, AT
BUTTERWECK, Harald Arno, A-1220 Vienna, AT
BAUER, Theresa, A-1060 Vienna, AT
WEBER, Alfred, A-1210 Vienna, AT
TESCHNER, Wolfgang, A-1030 Vienna, AT
SCHWARZ, Hans-Peter, A-1180 Vienna, AT

(54) **Způsoby pro výrobu lidského IgG prostředku, odvozeného z plasmy, obohaceného o přirozené IgG, související s onemocněním mozku**
(32) 201361794378 P
(31) 15.03.2013
(33) US
(86) PCT/US2014/028953
(87) WO 2014/144511
(74) Všetěčka Zelený Švorčík a partneři, advokátní a patentová kancelář, JUDr. Michal Havlík, Hálkova 1406/2, Praha 2, Nové Město, 12000
Všetěčka Zelený Švorčík a partneři, advokátní a patentová kancelář, JUDr. Michal Havlík, Hálkova 1406/2, Praha 2, Nové Město, 12000

(97) **EP 2978553**
(47) 23.10.2019
(97) 02.10.2014
(51) **B23G 5/04** (2006.01)
B23G 5/18 (2006.01)
B23C 5/22 (2006.01)
(96) 18.03.2014
(96) 14711239.5
(73) Hartmetall-Werkzeugfabrik Paul Horn GmbH, 72072 Tübingen, DE
(72) VOEGE, Rüdiger, 72116 Mössingen, DE
(54) **Závítnice a držák pro závítnici**
(32) 102013103089
(31) 26.03.2013
(33) DE
(86) PCT/EP2014/055403
(87) WO 2014/154532
(74) Čermák a spol., JUDr. Karel Čermák Ph.D., LL.M., Elišky Peškové 735/15, Praha 5, Smíchov, 15000

(97) **EP 2981303**
(47) 25.09.2019
(97) 09.10.2014
(51) **A61L 27/20** (2006.01)
A61K 8/33 (2006.01)
A61K 8/73 (2006.01)
A61Q 19/08 (2006.01)
A61K 9/00 (2006.01)
C08L 5/08 (2006.01)
C08L 5/12 (2006.01)
(96) 31.03.2014
(96) 14727909.5
(73) ADVANCED AESTHETIC TECHNOLOGIES, INC., Brookline, MA 02445, US
(72) MATTEUZZI, Mauro, 40125 Bologna, IT
(54) **Kompozice plniva pro léčbu lipopatrofie**
(32) MI20130507
(31) 04.04.2013
(33) IT

(86) PCT/IB2014/060322
(87) WO 2014/162252
(74) PatentEnter s.r.o., Koliště 1965/13a, Brno, Černá Pole, 60200

(97) **EP 2983533**
(47) 09.10.2019
(97) 16.10.2014
(51) **A24C 5/34** (2006.01)
A24D 3/02 (2006.01)
G01B 11/10 (2006.01)

(96) 08.04.2014
(96) 14719655.4
(73) International Tobacco Machinery Poland Sp. z o.o., 26-600 Radom, PL
(72) HOFMANN, Hans-Reiner, 41516 Grevenbroich, DE
(54) **Způsob a zařízení pro detekování otočených segmentů u vícesegmentové tyčinky přesouvané ve stroji používaném v tabákovém průmyslu**
(32) 40346413
(31) 08.04.2013
(33) PL
(86) PCT/EP2014/057050
(87) WO 2014/166944
(74) KOREJZOVA LEGAL v.o.s., JUDr. Petra Sauvage de Brantes, Korunní 810/104, Praha 10, Vinohrady, 10100

(97) **EP 2987909**
(47) 06.11.2019
(97) 24.02.2016
(51) **E01C 19/23** (2006.01)
E01C 19/26 (2006.01)
(96) 12.08.2015
(96) 15180757.5
(73) Hamm AG, 95643 Tirschenreuth, DE
(72) Bornemann, Detlef, 95666 Leonberg, DE
Weiß, Andreas, 95666 Leonberg, DE
(54) **Půdní zhutňovač**
(32) 102014216439
(31) 19.08.2014
(33) DE
(74) Čermák a spol., JUDr. Karel Čermák Ph.D., LL.M., Elišky Peškové 735/15, Praha 5, Smíchov, 15000

(97) **EP 2991935**
(47) 13.11.2019
(97) 06.11.2014
(51) **C02F 11/00** (2006.01)
C01B 25/22 (2006.01)
C01B 25/238 (2006.01)
C01B 25/46 (2006.01)
C05B 11/12 (2006.01)
C05B 11/16 (2006.01)
C05F 7/00 (2006.01)
C01B 25/28 (2006.01)
C01B 25/32 (2006.01)
C01B 25/36 (2006.01)
C01B 25/37 (2006.01)
C02F 1/66 (2006.01)
C01G 45/02 (2006.01)
C01G 49/10 (2006.01)
C01G 49/14 (2006.01)
C01F 7/56 (2006.01)
C01F 7/74 (2006.01)
C01F 11/46 (2006.01)

(96) 02.05.2014
(96) 14791380.0
(73) Easymining Sweden AB, 751 05 Uppsala, SE
(72) COHEN, Yariv, S-752 29 Uppsala, SE
ENFÄLT, Patrik, S-757 52 Uppsala, SE
(54) **Výroba fosfátových sloučenin z materiálů obsahujících fosfor a alespoň jedno ze železa nebo hliníku**
(32) 1350538
(31) 02.05.2013
(33) SE

(86) PCT/SE2014/050545
(87) WO 2014/178788
(74) PatentEnter s.r.o., Koliště 1965/13a, Brno, Černá Pole, 60200

(97) **EP 2992865**
(47) 06.11.2019
(97) 09.03.2016
(51) **A61F 13/49** (2006.01)
A61F 13/56 (2006.01)
A61F 13/15 (2006.01)
(96) 05.09.2014
(96) 14183778.1
(73) Drylock Technologies N.V., 9240 Zele, BE
(72) Van Ingelgem, Werner, 9240 Zele, BE
(54) **Absorpční výrobek s asymetickými postranními částmi**
(74) PATENTSERVIS Praha a.s., Na Podkovce 281/10, Praha 4, Podolí, 14700

(97) **EP 2998412**
(47) 06.11.2019
(97) 20.11.2014
(51) **C22C 21/02** (2006.01)
C22F 1/04 (2006.01)
C22F 1/043 (2006.01)
(96) 14.05.2013
(96) 13884783.5
(73) UACJ Corporation, Tokyo 100-0004, JP
(72) KUROSAKI Tomohito, Tokyo 100-0004, JP
NIKURA Akio, Tokyo 100-0004, JP
TERAYAMA Kazuko, Tokyo 100-0004, JP
MURASE Takashi, Tokyo 100-0004, JP
MATSUI Yu, Tokyo 100-0004, JP
MOCHIDUKI Junichi, Tokyo 100-0004, JP
ARAKI Toshio, Tokyo 100-0004, JP
(54) **Způsob výroby materiálu z hliníkové slitiny, jehož jediná vrstva umozňuje tepelné spojení**
(86) PCT/JP2013/063454
(87) WO 2014/184880
(74) PATENTSERVIS Praha a.s., Na Podkovce 281/10, Praha 4, Podolí, 14700

(97) **EP 3022014**
(47) 23.10.2019
(97) 22.01.2015
(51) **B24B 5/28** (2006.01)
B24B 5/22 (2006.01)
B24B 5/24 (2006.01)
(96) 16.06.2014
(96) 14731228.4
(73) Erwin Junker Grinding Technology a.s., 27601 Mělník, CZ
(72) JUNKER, Erwin, 77815 Bühl, DE
(54) **Způsob k bezhrotému broušení hřídelových součástí, zejména trubek pro budované vačkové hřídele**
(32) 102013214226
(31) 19.07.2013
(33) DE
(86) PCT/EP2014/062525
(87) WO 2015/007444
(74) Čermák a spol., JUDr. Karel Čermák Ph.D., LL.M., Elišky Peškové 735/15, Praha 5, Smíchov, 15000

(97) **EP 3034880**
(47) 16.10.2019
(97) 22.06.2016
(51) **F04D 19/04** (2006.01)
F04D 29/26 (2006.01)
F04D 29/32 (2006.01)
F04D 29/64 (2006.01)
(96) 15.12.2014
(96) 14197977.3
(73) PFEIFFER VACUUM GMBH, 35614 Asslar, DE
(72) Bader, Florian, 35625 Hüttenberg, DE
Conrad, Armin, 35745 Herborn, DE
Mädler, Matthias, 35759 Driedorf, DE
Mekota, Mirko, 35630 Ehringshausen, DE
(54) **Uspořádání rotoru pro vakuové čerpadlo a způsob k jeho výrobě**

(74) Všeťečka Zelený Švorčík a partneři, advokátní a patentová kancelář, JUDr. Michal Havlík, Hálkova 1406/2, Praha 2, Nové Město, 12000

(97) **EP 3036976**
(47) 09.10.2019
(97) 26.02.2015
(51) **H05B 37/02** (2006.01)
(96) 19.08.2014
(96) 14786281.7
(73) Signify Holding B.V., 5656 AE Eindhoven, NL
(72) LAI, Bing, 5656 AE Eindhoven, NL
CLAUBERG, Bernd, 5656 AE Eindhoven, NL
HARISH GOPALA PILLAI, Raman Nair, 5656 AE Eindhoven, NL
MARBLE, Alan James, 5656 AE Eindhoven, NL
(54) **Programovatelné osvětlovací zařízení a způsob a systém pro programování osvětlovacích zařízení**
(32) 201361867326 P
(31) 19.08.2013
(33) US
(86) PCT/IB2014/063964
(87) WO 2015/025267
(74) Všeťečka Zelený Švorčík a partneři, advokátní a patentová kancelář, JUDr. Michal Havlík, advokát, Hálkova 1406/2, Praha 2, Nové Město, 12000

(97) **EP 3037700**
(47) 11.09.2019
(97) 29.06.2016
(51) **F16K 11/087** (2006.01)
(96) 05.06.2012
(96) 16000073.3
(73) Delta Systemtechnik GmbH, 29227 Celle, DE
(72) Geck, Thomas, 30559 Hannover, DE
(54) **Postup plnění nebo odebrání topného média**
(74) ŽOVICOVÁ & ŽOVIC IP, s.r.o., Záhradnícka 36, Bratislava, 82108

(97) **EP 3038654**
(47) 30.10.2019
(97) 05.03.2015
(51) **A61K 45/06** (2006.01)
A61K 31/194 (2006.01)
A61K 31/197 (2006.01)
A61K 31/216 (2006.01)
A61K 31/41 (2006.01)
A61K 31/221 (2006.01)
A61P 9/12 (2006.01)
A61P 9/10 (2006.01)
A61K 31/401 (2006.01)
A61K 9/00 (2006.01)
A61K 31/225 (2006.01)

(96) 26.08.2014
(96) 14761702.1
(73) Novartis AG, 4056 Basel, CH
(72) SHI, Victor Chengwei, East Hanover, New Jersey 07936, US
LEFKOWITZ, Martin, East Hanover, New Jersey 07936, US
RIZKALA, Adel Remond, East Hanover, New Jersey 07936, US
(54) **Nové použití**
(32) PCT/US2013/056680, 201461972933 P
(31) 26.08.2013, 31.03.2014
(33) US, US
(86) PCT/IB2014/064074
(87) WO 2015/028941
(74) Traplová Hakr Kubát, advokátní a patentová kancelář, Ing. Jan Kubát, patentový zástupce, Přístavní 24, Praha 7, 17000

(97) **EP 3038876**
(47) 30.10.2019
(97) 23.04.2015
(51) **B61D 19/00** (2006.01)
B61D 41/00 (2006.01)
(96) 11.09.2014
(96) 14771531.2
(73) Siemens Mobility GmbH, 81739 München, DE
(72) EHRHOFF, Jens, 47829 Krefeld, DE
SCHIEFER, Benno, 40233 Düsseldorf, DE
(54) **Vozová skříň pro kolejové vozidlo, se zobrazovacím zařízením čitelným zvenku**

(32) 102013220625		F04D 19/04	(2006.01)
(31) 14.10.2013		F04D 29/70	(2006.01)
(33) DE		(96) 28.01.2015	
(86) PCT/EP2014/069373		(96) 15152906.2	
(87) WO 2015/055356		(73) PFEIFFER VACUUM GMBH, 35614 Asslar, DE	
(74) Čermák a spol., JUDr. Karel Čermák Ph.D., LL.M., Elišky Peškové 735/15, Praha 5, Smíchov, 15000		(72) Rafii, Siamak, 35630 Ehringshausen, DE	
		Hofmann, Jan, 35305 Grünberg, DE	
		Gilbrich, Sönke, 35753 Greifenstein, DE	
		Schill, Michael, 35614 Asslar, DE	
(97) EP 3040612		(54) Vývěva	
(47) 30.10.2019		(74) KANIA, SEDLÁK, SMOLA, Veronika Zemanová, Mendlovo náměstí 907/1a, Brno, Staré Brno, 60300	
(97) 06.07.2016			
(51) F23J 13/04	(2006.01)		
G01V 15/00	(2006.01)		
(96) 16.12.2015		(97) EP 3056032	
(96) 15200363.8		(47) 04.12.2019	
(73) Vaillant (Wuxi) Heating Equipment Co., Ltd., Wuxi, Jiangsu 214028, CN		(97) 16.04.2015	
(72) Lüttgens, Kay-Bernd, 45145 Essen, DE		(51) H04L 29/06	(2006.01)
Fischer, Christian, 42899 Remscheid, DE		H04L 29/08	(2006.01)
Lehminger, Stefan, 51067 Köln, DE		H04W 4/60	(2018.01)
(54) KOUŘOVOD A PLYNOVÉ ZAŘÍZENÍ SPOJENÉ S KOUŘOVODEM		H04W 4/70	(2018.01)
(32) 201410857775		(96) 07.10.2014	
(31) 31.12.2014		(96) 14786233.8	
(33) CN		(73) Iotic Labs Limited, Cambridge CB2 1JP, GB	
(74) Haládko & Partners, advokátní kancelář, spol. s r.o., U družstva Práce 747/29, Praha 4, Podolí, 14000		(72) GREEN, Paul Nigel, Rayne Essex CM77 6TU, GB	
		WHARTON, Mark Nicholas James, Bury St Edmunds Suffolk IP29 5QX, GB	
(97) EP 3047577		(54) Způsob a přístroje pro zprostředkování komunikací pro internet věci (IOT)	
(47) 06.11.2019		(32) 201361888472 P	
(97) 26.03.2015		(31) 08.10.2013	
(51) H04B 3/44	(2006.01)	(33) US	
H04B 10/2575	(2013.01)	(86) PCT/GB2014/053026	
H01R 13/66	(2006.01)	(87) WO 2015/052512	
H04W 52/02	(2009.01)	(74) PatentEnter s.r.o., Koliště 1965/13a, Brno, Černá Pole, 60200	
(96) 16.09.2014			
(96) 14845872.2		(97) EP 3057844	
(73) CommScope Technologies LLC, Hickory, NC 28602, US		(47) 18.12.2019	
(72) SMENTEK, David J., Lockport, Illinois 60441, US		(97) 23.04.2015	
GUERIN, Michael R., St. Charles, Illinois 60174, US		(51) B61C 15/10	(2006.01)
KURK, Morgan C., Sachse, Texas 75048, US		B05C 19/04	(2006.01)
CHAMBERLAIN, John C., Hickory, North Carolina 29601, US		B05C 19/06	(2006.01)
(54) Způsoby pro lepší dodávku energie vzdáleným rádiovým hlavicím přípevněným ke vzdáleným místům na stožárech a jinde a související systémy a napájecí kabely		F16K 31/122	(2006.01)
(32) 201361878821 P		(96) 15.10.2014	
(31) 17.09.2013		(96) 14786168.6	
(33) US		(73) Nowe GmbH, 31008 Elze, DE	
(86) PCT/US2014/055800		(72) BARTLING, Werner, 31008 Elze, DE	
(87) WO 2015/042023		(54) Dávkovací zařízení pro granulát	
(74) Traplová Hakr Kubát, advokátní a patentová kancelář, ing. Eduard Hakr patentový zástupce, Přístavní 24, Praha 7, 17000		(32) 506642013	
		(31) 15.10.2013	
		(33) AT	
(97) EP 3049441		(86) PCT/EP2014/072129	
(47) 27.11.2019		(87) WO 2015/055723	
(97) 02.04.2015		(74) FISCHER & PARTNER IP s.r.o., Na hrobci 294/5, Praha 2, Nové Město, 12800	
(51) C07K 16/28	(2006.01)		
A61K 39/395	(2006.01)	(97) EP 3060488	
A61K 39/00	(2006.01)	(47) 16.10.2019	
(96) 26.09.2014		(97) 30.04.2015	
(96) 14784169.6		(51) B65D 5/18	(2006.01)
(73) F. Hoffmann-La Roche AG, 4070 Basel, CH		B65D 5/36	(2006.01)
(72) YANG, Ying, South San Francisco, CA 94080, US		(96) 24.10.2014	
ALAVATTAM, Sreedhara, South San Francisco, CA 94080, US		(96) 14855141.9	
(54) Anti-PDL1 protilátkové prostředky		(73) Icee Holdings Pty. Ltd., Tullamarine, Victoria 3043, AU	
(32) 201361883953 P		(72) SKINNER, Leslie John, Tullamarine, Victoria 3043, AU	
(31) 27.09.2013		(54) Nádobové zařízení	
(33) US		(32) 2013904133, 2014901686	
(86) PCT/US2014/057821		(31) 25.10.2013, 07.05.2014	
(87) WO 2015/048520		(33) AU, AU	
(74) KOREJZOVA LEGAL v.o.s., JUDr. Petra Sauvage de Brantes, Korunní 810/104, Praha 10, Vinohrady, 10100		(86) PCT/AU2014/001004	
		(87) WO 2015/058246	
		(74) Patent-K s.r.o., Husníkova 2086/22, Praha 5, Stodůlky, 15800	
(97) EP 3051145			
(47) 01.01.2020		(97) EP 3062987	
(97) 03.08.2016		(47) 20.11.2019	
(51) F04D 29/64	(2006.01)	(97) 07.05.2015	
		(51) B29C 59/02	(2006.01)

B44F 9/02 (2006.01)
B24B 7/30 (2006.01)
(96) 13.10.2014
(96) 14796920.8
(73) Przedsiębiorstwo Wielobranzowe Viking KTS Sp. Z o. o., 21-500 Biala Podlaska, PL
(72) KONASZUK, Tadeusz, PL-21-530 Piszczac, PL
(54) **Způsob dekorování předmětů z PVC**
(32) 40582613
(31) 29.10.2013
(33) PL
(86) PCT/PL2014/050063
(87) WO 2015/065211
(74) Jan Brykner, patentový zástupce, Resslova 741, Hradec Králové, 50002

(97) **EP 3064508**
(47) 28.08.2019
(97) 07.09.2016
(51) **C07K 14/755** (2006.01)
C12N 5/00 (2006.01)
A61K 38/36 (2006.01)
C12N 5/10 (2006.01)
A61K 39/00 (2006.01)
C12N 9/64 (2006.01)
A61K 38/00 (2006.01)
A61K 38/37 (2006.01)
A61K 9/00 (2006.01)
C12P 21/00 (2006.01)
(96) 08.07.2011
(96) 16153131.4
(73) Baxalta GmbH, 6300 Zug, CH
Baxalta Incorporated, Bannockburn, IL 60015, US
(72) Grillberger, Leopold, 1220 Vienna, AT
Reiter, Manfred, 1150 Vienna, AT
Mundt, Wolfgang, 1080 Vienna, AT
(54) **Způsob produkce rekombinantního vWF s vysokou molekulovou hmotností v buněčné kultuře**
(32) 362635 P
(31) 08.07.2010
(33) US
(74) Vsetečka Zelený Švorčík a partneři, advokátní a patentová kancelář, JUDr. Michal Havlík, advokát, Hálkova 1406/2, Praha 2, Nové Město, 12000

(97) **EP 3068359**
(47) 18.12.2019
(97) 21.05.2015
(51) **A61G 7/002** (2006.01)
A61G 7/05 (2006.01)
(96) 18.11.2014
(96) 14821484.4
(73) LINET spol. s r.o., 274 01 Slaný, CZ
(72) KOLÁR, Tomáš, 274 01 Slaný, CZ
ZAJÍCEK, Vladimír, 274 01 Slaný, CZ
(54) **Indikátor náklonu lůžka**
(32) 20130887
(31) 15.11.2013
(33) CZ
(86) PCT/CZ2014/000135
(87) WO 2015/070830

(97) **EP 3074544**
(47) 30.10.2019
(97) 28.05.2015
(51) **C22C 38/00** (2006.01)
C22C 38/06 (2006.01)
C22C 38/18 (2006.01)
C22C 38/44 (2006.01)
C22C 38/50 (2006.01)
C21D 6/00 (2006.01)
C21D 6/02 (2006.01)
C21D 6/04 (2006.01)
C21D 9/32 (2006.01)
C21D 1/25 (2006.01)
C21D 8/02 (2006.01)
C21D 1/18 (2006.01)
C22C 38/52 (2006.01)

C22C 38/04 (2006.01)
C22C 38/02 (2006.01)
C21D 9/00 (2006.01)
C21D 8/00 (2006.01)
B22D 7/00 (2006.01)
(96) 25.11.2014
(96) 14802886.3
(73) Aubert&Duval, 75015 Paris, FR
(72) PUECH, Sylvain, Pierre, 63530 Volvic, FR
(54) **Martenzitická nerezová ocel, díl vyrobený z této oceli a způsob jeho výroby**
(32) 1361598
(31) 25.11.2013
(33) FR
(86) PCT/EP2014/075534
(87) WO 2015/075262
(74) A. Holas & partner Patentová a známková kancelář, Ing. Mgr. Hana Holasová, Křížová 105/4, Brno, 60300

(97) **EP 3078039**
(47) 23.10.2019
(97) 11.06.2015
(51) **H01G 4/00** (2006.01)
H01G 4/06 (2006.01)
H01G 4/18 (2006.01)
H01G 4/32 (2006.01)
B29C 48/92 (2019.01)
B29C 48/08 (2019.01)
B29C 48/00 (2019.01)
B29C 48/21 (2019.01)
B32B 27/06 (2006.01)
B32B 27/08 (2006.01)
B32B 27/18 (2006.01)
B32B 27/20 (2006.01)
B32B 27/28 (2006.01)
B32B 27/30 (2006.01)
B32B 27/32 (2006.01)
B32B 27/34 (2006.01)
B32B 27/36 (2006.01)
H01G 4/30 (2006.01)
H01G 13/00 (2013.01)
H01G 4/14 (2006.01)
(96) 03.12.2013
(96) 13898497.6
(73) ABB Schweiz AG, 5400 Baden, CH
(72) Qi, Lejun, Beijing 100024, CN
Li, Nan, Beijing 102218, CN
MENG, Delun, Beijing 100015, CN
LAIHONEN, Sari, S-72482 Västerås, SE
DELINCE, François, B-5640 Biesme, BE
(54) **Vícevrstvý dielektrický polymerní materiál, kondenzátor, jeho použití a způsob jeho tvarování**
(86) PCT/CN2013/088393
(87) WO 2015/081487
(74) PATENTSERVIS Praha a.s., Na Podkovce 281/10, Praha 4, Podolí, 14700

(97) **EP 3078847**
(47) 16.10.2019
(97) 12.10.2016
(51) **F03D 1/00** (2006.01)
B25B 27/04 (2006.01)
F16H 57/023 (2012.01)
(96) 30.03.2016
(96) 16162853.2
(73) Moventas Gears Oy, 40101 Jyväskylä, FI
(72) MACIK, James Allen, Coahoma, TX 79511, US
(54) **Nástroj pro údržbu pro planetovou převodovku a způsob údržby**
(32) 201514681812
(31) 08.04.2015
(33) US
(74) Rott, Růžička & Guttman a spol., Vyskočilova 1566, Praha 4, Michle, 14000

(97) **EP 3079510**
(47) 30.10.2019
(97) 18.06.2015

(51) **A24F 47/00** (2006.01)
(96) 26.11.2014
(96) 14805237.6
(73) JT International SA, 1202 Geneva, CH
(72) HOPPS, Jason, Coleraine Londonderry BT52 1WR, GB
SEENEY, Philip, Cambridge CB3 0FN, GB
TURNER, Colin, Cambridge CB3 0PZ, GB
OLIVER, Louise, Welwyn Hertfordshire AL6 0RA, GB
(54) **Ohřívací systém a způsob ohřívání pro inhalátorové zařízení**
(32) 13196731
(31) 11.12.2013
(33) EP
(86) PCT/EP2014/075593
(87) WO 2015/086316
(74) Traplová Hakr Kubát, advokátní a patentová kancelář, Ing. Eduard Hakr patentový zástupce, Přístavní 24, Praha 7, 17000

(97) **EP 3079967**
(47) 09.10.2019
(97) 18.06.2015
(51) **B62D 5/00** (2006.01)
F16H 49/00 (2006.01)
(96) 12.12.2014
(96) 14814819.0
(73) Ovalo GmbH, 65555 Limburg, DE
(72) GILGES, Siegmund, 65307 Bad Schwalbach, DE
(54) **Rízení vozidla s dynamickým akčním členem**
(32) 102013225956
(31) 13.12.2013
(33) DE
(86) PCT/EP2014/077641
(87) WO 2015/086841
(74) KOREJZOVA LEGAL v.o.s., JUDr. Petra Sauvage de Brantes, Korunní 810/104, Praha 10, Vinohrady, 10100

(97) **EP 3085481**
(47) 09.10.2019
(97) 26.10.2016
(51) **B23B 51/08** (2006.01)
B23B 51/10 (2006.01)
(96) 01.03.2016
(96) 16000490.9
(73) HEULE Werkzeug AG, 9436 Balgach, CH
(72) Studer, Harry, 9436 Balgach, CH
(54) **Kombinovaný nástroj pro vrtání otvorů a srážení hran**
(32) 102015005250
(31) 24.04.2015
(33) DE
(74) Vsetečka Zelený Švorčík a partneři, advokátní a patentová kancelář, JUDr. Michal Havlík, advokát, Hálkova 1406/2, Praha 2, Nové Město, 12000

(97) **EP 3088087**
(47) 23.10.2019
(97) 02.11.2016
(51) **B05B 1/02** (2006.01)
B05B 1/14 (2006.01)
B05B 1/34 (2006.01)
B05B 12/16 (2018.01)
B05B 1/06 (2006.01)
(96) 20.04.2016
(96) 16166257.2
(73) Lechler GmbH, 72555 Metzingen, DE
(72) BRAUN, Patrick, 72587 Römerstein, DE
HÜTTNER, Petra, 72764 Reutlingen, DE
SPEIER, Jürgen, 72768 Reutlingen, DE
(54) **Rozprašovací tryska a způsob vytváření nekrhových rozprašovaných kuželů**
(32) 102015207741
(31) 28.04.2015
(33) DE
(74) Čermák a spol., JUDr. Karel Čermák Ph.D., LL.M., Elišky Peškové 735/15, Praha 5, Smíchov, 15000

(97) **EP 3088638**
(47) 16.10.2019
(97) 02.11.2016

(51) **E05B 1/00** (2006.01)
F24C 15/02 (2006.01)
F16B 9/02 (2006.01)
F16B 43/00 (2006.01)
(96) 12.02.2016
(96) 16155388.8
(73) NovoNox KG, 71706 Markgröningen, DE
(72) Leuze, Jürgen, 72172 Sulz am Neckar, DE
(54) **Systém držadla pro hygienická použití**
(32) 102015202998
(31) 19.02.2015
(33) DE
(74) Čermák a spol., JUDr. Karel Čermák Ph.D., LL.M., Elišky Peškové 735/15, Praha 5, Smíchov, 15000

(97) **EP 3094438**
(47) 18.09.2019
(97) 23.07.2015
(51) **B23B 51/00** (2006.01)
(96) 15.12.2014
(96) 14833600.1
(73) ISCAR Ltd., 24959 Migdal Tefen, IL
(72) SEGEV, Eden, 20103 Gilon, IL
KITAPOV, Mark, 2234434 Nahariya, IL
(54) **Indexovatelná centrální vrtná vložka a řezný nástroj s ní**
(32) 201414155122
(31) 14.01.2014
(33) US
(86) PCT/IL2014/051095
(87) WO 2015/107513
(74) INPARTNERS GROUP, Ing. Dušan Kendereški, Tuřanka 1519/115a, Brno, Slatina, 62700

(97) **EP 3094637**
(47) 16.10.2019
(97) 23.07.2015
(51) **A61K 31/675** (2006.01)
C07F 9/6561 (2006.01)
(96) 09.01.2015
(96) 15701877.1
(73) Gilead Sciences, Inc., Foster City, CA 94404, US
(72) HURLEY, Paul, Bernard, Foster City, CA 94404, US
LAPINA, Olga, Viktorovna, Foster City, CA 94404, US
SHI, Bing, Foster City, CA 94404, US
WANG, Fang, Foster City, CA 94404, US
WANG, Zhi, Xian, Foster City, CA 94404, US
WOO, Jacqueline, Ching-see, Foster City, CA 94404, US
(54) **Pevné formy tenofoviru**
(32) 20146192761 P
(31) 15.01.2014
(33) US
(86) PCT/US2015/010831
(87) WO 2015/108780
(74) Vsetečka Zelený Švorčík a partneři, advokátní a patentová kancelář, JUDr. Michal Havlík, Hálkova 1406/2, Praha 2, Nové Město, 12000

(97) **EP 3098239**
(47) 23.10.2019
(97) 30.11.2016
(51) **C07K 16/28** (2006.01)
C12N 15/117 (2010.01)
(96) 22.12.2009
(96) 16177258.7
(73) TargImmune Therapeutics AG, 4057 Basel, CH
(72) LEVITZKI, Alexander, 9371411 Jerusalem, IL
SHIR, Alexei, 9781207 Jerusalem, IL
(54) **EGFR-homing dvouřetězcový RNA vektor pro systémovou léčbu rakoviny**
(32) 139698 P
(31) 22.12.2008
(33) US
(74) PatentEnter s.r.o., Koliště 1965/13a, Brno, Černá Pole, 60200

(97) **EP 3107705**
(47) 16.10.2019
(97) 27.08.2015

- (51) **B29C 45/14** (2006.01)
B29C 45/78 (2006.01)
B29K 675/00 (2006.01)
- (96) 13.02.2015
(96) 15704541.0
- (73) BASF SE, 67056 Ludwigshafen am Rhein, DE
(72) LAMBERT, Jürgen, 67377 Gommersheim, DE
OBERMANN, Christian, 67346 Speyer, DE
BARTL, Jürgen, 67063 Ludwigshafen, DE
MEDERT, Andreas, 68623 Lampfertheim, DE
- (54) **Způsob výroby složeného dílce**
- (32) 14155924
(31) 20.02.2014
(33) EP
(86) PCT/EP2015/053103
(87) WO 2015/124505
(74) Vsetečka Zelený Švorčík a partneři, advokátní a patentová kancelář, JUDr. Otakar Švorčík, Hálkova 1406/2, Praha 2, Nové Město, 12000
-
- (97) **EP 3108966**
(47) 09.10.2019
(97) 28.12.2016
(51) **B05B 11/00** (2006.01)
A61M 15/00 (2006.01)
A61M 11/02 (2006.01)
A61M 16/00 (2006.01)
B05B 12/00 (2018.01)
B05B 12/02 (2006.01)
B05B 12/12 (2006.01)
- (96) 01.06.2011
(96) 16020261.0
- (73) Boehringer Ingelheim International GmbH, 55216 Ingelheim am Rhein, DE
(72) Wachtel, Herbert, Ingelheim am Rhein, DE
Jung, Andree, Ingelheim am Rhein, DE
- (54) **Inhalátor**
- (32) 10006334
(31) 18.06.2010
(33) EP
(74) KOREJZOVA LEGAL v.o.s., JUDr. Petra Sauvage de Brantes, Korunní 810/104, Praha 10, Vinohrady, 10100
-
- (97) **EP 3112321**
(47) 04.12.2019
(97) 03.09.2015
(51) **C02F 9/14** (2006.01)
C02F 3/32 (2006.01)
C02F 1/00 (2006.01)
A01G 31/02 (2006.01)
- (96) 28.02.2015
(96) 15755707.5
- (73) Photon Eco-capture Pty Ltd., Wuhan, Hubei 430070, CN
(72) HU, James Y, Wuhan Hubei 430070, CN
- (54) **Bioreaktor pro zachytávání fotonů v extra velkém měřítku pro čištění vody a způsob jeho provozu**
- (32) 201410072754
(31) 28.02.2014
(33) CN
(86) PCT/CN2015/073453
(87) WO 2015/127904
(74) PatentEnter s.r.o., Koliště 1965/13a, Brno, Černá Pole, 60200
-
- (97) **EP 3115161**
(47) 13.11.2019
(97) 11.01.2017
(51) **B26D 1/14** (2006.01)
B26D 3/06 (2006.01)
E04F 15/02 (2006.01)
E04F 15/10 (2006.01)
E04F 15/18 (2006.01)
E04C 2/40 (2006.01)
B26D 1/00 (2006.01)
E04C 2/38 (2006.01)
- (96) 28.08.2012
(96) 16171860.6
- (73) Ceraloc Innovation AB, 263 65 Viken, SE
- (72) PERVAN, Darko, SE-263 61 VIKEN, SE
- (54) **Mechanický zámkový systém pro podlahové desky**
- (32) 1150778, 1150803
(31) 29.08.2011, 06.09.2011
(33) SE, SE
(74) FISCHER & PARTNER IP s.r.o., Na hrobci 294/5, Praha 2, Nové Město, 12800
-
- (97) **EP 3115472**
(47) 02.10.2019
(97) 11.01.2017
(51) **C22C 19/05** (2006.01)
C22F 1/10 (2006.01)
- (96) 06.07.2016
(96) 16178261.0
- (73) Haynes International, Inc., Kokomo, Indiana 46904-9013, US
(72) Crook, Paul, Kokomo, IN Indiana 46901, US
Mishra, Ajit, West Lafayette, IN Indiana 47906, US
Metzler, David A., Rossville, IN Indiana 46065, US
- (54) **Způsob výroby dvoufázových Ni-Cr-Mo slitin**
- (32) 201514794259
(31) 08.07.2015
(33) US
(74) KOREJZOVA LEGAL v.o.s., JUDr. Petra Sauvage de Brantes, Korunní 810/104, Praha 10, Vinohrady, 10100
-
- (97) **EP 3116819**
(47) 16.10.2019
(97) 17.09.2015
(51) **B66C 1/36** (2006.01)
F16B 45/02 (2006.01)
- (96) 10.03.2015
(96) 15761200.3
- (73) Konecranes Global Corporation, 05830 Hyvinkää, FI
(72) CHOUDHARI, Amar, Pune 411006, IN
DHARMADHIKARI, Nilesh, Pune 411006, IN
RAKSHE, Amit, Pune 411006, IN
RANA, Gaurav, Pune 411006, IN
KUISMANEN, Olli, FI-05830 Hyvinkää, FI
HOOVER, Jack, FI-05830 Hyvinkää, FI
- (54) **Zvedací hák, bezpečnostní západka zvedacího háku a zamykací a uvolňovací zařízení bezpečnostní západky**
- (32) 277KO2014
(31) 10.03.2014
(33) IN
(86) PCT/FI2015/050150
(87) WO 2015/136153
(74) Vsetečka Zelený Švorčík a partneři, advokátní a patentová kancelář, JUDr. Michal Havlík, advokát, Hálkova 1406/2, Praha 2, Nové Město, 12000
-
- (97) **EP 3117716**
(47) 06.11.2019
(97) 18.01.2017
(51) **A23G 9/12** (2006.01)
A23G 9/04 (2006.01)
- (96) 24.02.2010
(96) 16171150.2
- (73) Island Oasis Frozen Cocktail Co. Inc., Walpole, MA 02081, US
(72) KARKOS, John F., Lisbon Falls, Maine 04252, US
FLANARY, Ron, Blackburg, Virginia 24060, US
- (54) **Magnetický pohon přístroje pro zpracování potravin**
- (32) 391864
(31) 24.02.2009
(33) US
(74) PatentEnter s.r.o., Koliště 1965/13a, Brno, Černá Pole, 60200
-
- (97) **EP 3122775**
(47) 13.11.2019
(97) 01.10.2015
(51) **C07K 16/22** (2006.01)
- (96) 26.03.2015
(96) 15712629.3
- (73) Julius-Maximilians-Universität Würzburg, 97070 Würzburg, DE
(72) WISCHHUSEN, Jörg, 97082 Würzburg, DE
JUNKER, Markus, 69124 Heidelberg, DE
SCHÄFER, Tina, 97074 Würzburg, DE

PÜHRINGER, Dirk, 97222 Rimpfing, DE
(54) **Monoklonální protilátky proti růstovému a diferenciacímu faktoru 15 (GDF-15) a jejich použití při léčení kachexie a rakoviny**
(32) 201405475, 201405477
(31) 26.03.2014, 26.03.2014
(33) GB, GB
(86) PCT/EP2015/056654
(87) WO 2015/144855
(74) Všeťečka Zelený Švorčík a partneři, advokátní a patentová kancelář, JUDr. Michal Havlík, Hálkova 1406/2, Praha 2, Nové Město, 12000

(97) **EP 3125934**
(47) 23.10.2019
(97) 11.09.2015
(51) **G01N 33/574** (2006.01)
A61K 47/68 (2017.01)
C07K 16/28 (2006.01)
C07K 14/725 (2006.01)
(96) 05.03.2015
(96) 15709319.6
(73) UCL Business Plc., London W1T 4TP, GB
(72) PULÉ, Martin, London W1T 4TP, GB
MACIOCIA, Paul, London W1T 4TP, GB
(54) **Chimérický antigenový receptor (CAR)s antigen vázající doménou pro beta konstantní oblast T-buněčného receptoru**
(32) 201403905, 201416908
(31) 05.03.2014, 25.09.2014
(33) GB, GB
(86) PCT/GB2015/050643
(87) WO 2015/132598
(74) Traplová Hakr Kubát, advokátní a patentová kancelář, Ing. Eduard Hakr, patentový zástupce, Přístavní 24, Praha 7, 17000

(97) **EP 3129018**
(47) 23.10.2019
(97) 15.10.2015
(51) **A61K 31/33** (2006.01)
A61P 1/16 (2006.01)
(96) 10.04.2015
(96) 15728222.9
(73) CymaBay Therapeutics, Inc., Newark, CA 94560, US
(72) ROBERTS, Brian, Newark, CA 94560, US
WANG, Xueyan, Newark, CA 94560, US
CHOI, Yun-Jung, Newark, CA 94560, US
KARPF, David, Newark, CA 94560, US
MARTIN, Robert, Newark, CA 94560, US
MCWHERTER, Charles A., Newark, CA 94560, US
(54) **Léčení nafd a nash**
(32) 201461978335 P
(31) 11.04.2014
(33) US
(86) PCT/US2015/025416
(87) WO 2015/157697
(74) KOREJZOVA LEGAL v.o.s., JUDr. Petra Sauvage de Brantes, Korunní 810/104, Praha 10, Vinohrady, 10100

(97) **EP 3132801**
(47) 30.10.2019
(97) 22.02.2017
(51) **A61K 39/00** (2006.01)
A61P 35/00 (2006.01)
A61K 38/08 (2019.01)
A61K 38/16 (2006.01)
(96) 28.09.2009
(96) 16179169.4
(73) Immatrics Biotechnologies GmbH, 72076 Tübingen, DE
(72) SCHOOR, Oliver, 72074 Tübingen, DE
HILF, Norbert, 72138 Kirchentellinsfurt, DE
WEINSCHENK, Toni, 73773 Aichwald, DE
TRAUTWEIN, Claudia, 42489 Wülfrath, DE
WALTER, Steffen, 77005 Houston, US
SINGH, Harpreet, 80804 München, DE
(54) **Nová imunoterapeutická léčba několika druhů nádorů zahrnující nádory nervů a mozku**
(32) 08017305, 08017921, 105928 P
(31) 01.10.2008, 13.10.2008, 16.10.2008

(33) EP, EP, US
(74) PATENTSERVIS Praha a.s., Na Podkovce 281/10, Praha 4, Podolí, 14700

(97) **EP 3133700**
(47) 16.10.2019
(97) 22.02.2017
(51) **H01R 27/02** (2006.01)
H01R 31/00 (2006.01)
H01R 13/46 (2006.01)
B29C 45/77 (2006.01)
(96) 25.07.2016
(96) 16180934.8
(73) Kistler Holding AG, 8408 Winterthur, CH
(72) Lehmann, Andri, 8412 Aesch b. Neftenbach, CH
(54) **Kabelážní rozhraní pro výrobní stroj v průmyslu pro zpracování plastů a postup přestavení takového výrobního stroje**
(32) 15181828
(31) 20.08.2015
(33) EP
(74) ŽOVICOVÁ & ŽOVIC IP, s.r.o., Záhradnícka 36, Bratislava, 82108

(97) **EP 3136030**
(47) 18.09.2019
(97) 01.03.2017
(51) **F26B 5/06** (2006.01)
(96) 07.02.2007
(96) 16176394.1
(73) SP Industries, Inc., Warminster, PA 18974-2811, US
(72) GASTEYER, Theodore, Hall, Naperville, IL 60540, US
SEVER, Robert, Rex, Arlington Heights, IL 60004, US
HUNEK, Balazs, Chicago, IL 60614-1260, US
GRINTER, Nigel, Buffalo Grove, IL 60089, US
VERDONE, Melinda, Lee, Hoffman Estates, IL 60169, US
(54) **Lyofilizační metoda**
(32) 771868 P, 702479
(31) 10.02.2006, 05.02.2007
(33) US, US
(74) ŽOVICOVÁ & ŽOVIC IP, s.r.o., Záhradnícka 36, Bratislava, 82108

(97) **EP 3137437**
(47) 23.10.2019
(97) 05.11.2015
(51) **C05G 3/08** (2006.01)
C05C 1/00 (2006.01)
C05C 9/00 (2006.01)
C05C 11/00 (2006.01)
(96) 01.05.2015
(96) 15785632.9
(73) Dow AgroSciences LLC, Indianapolis, IN 46268, US
(72) HITESHKUMAR, Dave, Indianapolis, Indiana 46268, US
LIU, Lei, Indianapolis, Indiana 46268, US
BOUCHER, Raymond E., Jr., Indianapolis, Indiana 46268, US
POWELS, Greg, Indianapolis, Indiana 46268, US
WILLIAMS, Alex, Indianapolis, Indiana 46268, US
BURKHART, Miriam, Lafayette, Indiana 47909, US
(54) **Prostředek inhibující nitrifikaci uzavřený v mikrokapslech**
(32) 201461988056 P
(31) 02.05.2014
(33) US
(86) PCT/US2015/028843
(87) WO 2015/168593
(74) PATENTSERVIS Praha a.s., Na Podkovce 281/10, Praha 4, Podolí, 14700

(97) **EP 3137641**
(47) 08.01.2020
(97) 05.11.2015
(51) **C22C 21/00** (2006.01)
C22C 21/06 (2006.01)
C22F 1/04 (2006.01)
C22F 1/047 (2006.01)
(96) 30.04.2015
(96) 15722847.9
(73) Alcoa USA Corp., Pittsburgh, PA 15212-5858, US
(72) ROUNS, Thomas N., Pittsburgh, Pennsylvania 15215, US
MCNEISH, David J., Greensburg, Pennsylvania 15601, US
BOYSEL, Darl G., Delmont, Pennsylvania 15626, US

- WILSON, Guy P., Newburgh, Indiana 47630, US
MROZINSKI, Greg, Newburgh, Indiana 47630, US
CAPPS, Jean F., Owensboro, Kentucky 42303, US
GHADIALL, Neesha A., Haverford, Pennsylvania 19041, US
COMBS, Samuel, Newburgh, Indiana 47630, US
MILLER, Christopher R., Newburgh, Indiana 47630, US
DICK, Robert E., Cheswick, Pennsylvania 15024, US
(54) **Způsob výroby hliníkového kontejneru vyrobeného z hliníkového plechu**
(32) 201461986692 P
(31) 30.04.2014
(33) US
(86) PCT/US2015/028583
(87) WO 2015/168443
(74) Traplová Hakr Kubát, advokátní a patentová kancelář, Ing. Eduard Hakr, patentový zástupce, Přístavní 24, Praha 7, 17000
-
- (97) **EP 3148790**
(47) 23.10.2019
(97) 26.11.2015
(51) **B31B 70/00** (2017.01)
(96) 20.05.2015
(96) 15731829.6
(73) LOHIA CORP LIMITED, Kanpur, Uttar Pradesh 208022, IN
(72) GERBER, Hans Peter, A-2431 Enzersdorf/Fischa, AT
KOHLFÜRST, Andreas, A-8055 Graz, AT
WORFF, Herwig, A-4810 Gmunden, AT
(54) **Zařízení a způsob k vytvoření dnového otvoru na těle vaku**
(32) 503582014
(31) 20.05.2014
(33) AT
(86) PCT/AT2015/050129
(87) WO 2015/176096
(74) Vsetečka Zelený Švorčík a partneři, advokátní a patentová kancelář, JUDr. Michal Havlík, Hálkova 1406/2, Praha 2, Nové Město, 12000
-
- (97) **EP 3148916**
(47) 23.10.2019
(97) 03.12.2015
(51) **B66B 23/02** (2006.01)
B66B 23/14 (2006.01)
(96) 13.05.2015
(96) 15721738.1
(73) Inventio AG, 6052 Hergiswil, CH
(72) SCHULZ, Robert, A-1100 Wien, AT
ILLEDITS, Thomas, A-2491 Neufeld, AT
MATHEISL, Michael, A-2331 Vösendorf, AT
(54) **Kloubový řetěz pohyblivého chodníku nebo eskalátoru**
(32) 14170276
(31) 28.05.2014
(33) EP
(86) PCT/EP2015/060616
(87) WO 2015/180965
(74) Čermák a spol., JUDr. Karel Čermák Ph.D., LL.M., Elišky Peškové 735/15, Praha 5, Smíchov, 15000
-
- (97) **EP 3149498**
(47) 09.10.2019
(97) 03.12.2015
(51) **G01R 27/26** (2006.01)
G01N 22/00 (2006.01)
(96) 27.05.2015
(96) 15725615.7
(73) Commissariat à l'Énergie Atomique et aux Énergies Alternatives, 75015 Paris, FR
(72) VEZINET, René, F-46500 Bio, FR
CATRAIN, Alexandre, F-46300 Le Vigan, FR
CHRETIENNOT, Thomas, F-46500 Gramat, FR
(54) **Způsob zlepšení uniformity a intenzity elektrického pole indukovaného v předmětu při jeho osvětlení dopadající elektromagnetickou vlnou**
(32) 1454821
(31) 28.05.2014
(33) FR
-
- (86) PCT/EP2015/061758
(87) WO 2015/181258
(74) Čermák a spol., JUDr. Karel Čermák Ph.D., LL.M., Elišky Peškové 735/15, Praha 5, Smíchov, 15000
-
- (97) **EP 3150610**
(47) 31.07.2019
(97) 05.04.2017
(51) **C07D 487/06** (2006.01)
A61K 31/55 (2006.01)
A61P 35/00 (2006.01)
A61K 45/06 (2006.01)
C07C 309/19 (2006.01)
C07C 57/145 (2006.01)
(96) 10.02.2011
(96) 16183844.6
(73) Pfizer Inc., New York, NY 10017, US
(72) BASFORD, Patricia Ann, Sandwich, Kent CT13 9NJ, GB
CAMPETA, Anthony Michael, Ledyard, CT 06339, US
GILLMORE, Adam, Sandwich, Kent CT13 9NJ, GB
JONES, Matthew Cameron, Sandwich, Kent CT13 9NJ, GB
KOUGOULOS, Eleftherios, Morrisville, NC 27560, US
LUTHRA, Suman, Groton, CT 06340, US
WALTON, Robert, Sandwich, Kent CT13 9NJ, GB
(54) **Soli a polymorfy 8-FLUOR-2-{4-[(METHYLAMINO)METHYL]FENYL}-1,3,4,5-TETRAHYDRO-6H-AZEPINO[5,4,3-CD]INDOL-6-ONU**
(32) 304277 P
(31) 12.02.2010
(33) US
(74) KOREJZOVA LEGAL v.o.s., JUDr. Petra Sauvage de Brantes, Korunní 810/104, Praha 10, Vinohrady, 10100
-
- (97) **EP 3152171**
(47) 18.12.2019
(97) 10.12.2015
(51) **C03B 7/16** (2006.01)
(96) 30.05.2015
(96) 15725500.1
(73) Heye International GmbH, 31683 Obernkirchen, DE
(72) ULBRICHT, Jonas, 31840 Hessisch Oldendorf, DE
MÖLLER, Eckhard, 31683 Obernkirchen, DE
FELGENHAUER, Benedikt, 32049 Herford, DE
(54) **Žlábkový systém pro I.S. stroj**
(32) 102014008006
(31) 05.06.2014
(33) DE
(86) PCT/EP2015/001099
(87) WO 2015/185200
(74) Vsetečka Zelený Švorčík a partneři, advokátní a patentová kancelář, JUDr. Michal Havlík, Hálkova 1406/2, Praha 2, Nové Město, 12000
-
- (97) **EP 3160236**
(47) 16.10.2019
(97) 30.12.2015
(51) **A21D 2/26** (2006.01)
A21D 2/36 (2006.01)
A21D 8/00 (2006.01)
A21D 10/00 (2006.01)
A21D 13/06 (2017.01)
A21D 13/02 (2006.01)
A21D 13/04 (2017.01)
A21D 13/062 (2017.01)
A21D 13/40 (2017.01)
A23L 25/00 (2016.01)
A23L 33/19 (2016.01)
A23L 33/22 (2016.01)
A23L 33/00 (2016.01)
A21D 13/064 (2017.01)
(96) 25.06.2015
(96) 15732220.7
(73) Charrak, Samir, 67240 Bobenheim-Roxheim, DE
Charrak, Monika, 67240 Bobenheim-Roxheim, DE
(72) Charrak, Samir, 67240 Bobenheim-Roxheim, DE
Charrak, Monika, 67240 Bobenheim-Roxheim, DE

- (54) **Kompozice pro pečené a těstovinové výrobky s nízkým obsahem lepků a sacharidů**
 (32) 102014009654
 (31) 26.06.2014
 (33) DE
 (86) PCT/EP2015/064364
 (87) WO 2015/197760
 (74) Všeťečka Zelený Švorčík a partneři, advokátní a patentová kancelář, JUDr. Michal Havlík, advokát, Hálkova 1406/2, Praha 2, Nové Město, 12000
-
- (97) **EP 3161400**
 (47) 30.10.2019
 (97) 30.12.2015
 (51) **F27B 7/20** (2006.01)
F27D 17/00 (2006.01)
C04B 7/43 (2006.01)
C04B 7/47 (2006.01)
 (96) 11.06.2015
 (96) 15728007.4
 (73) KHD Humboldt Wedag GmbH, 51067 Köln, DE
 (72) SCHÜRMAN, Heiko, 51373 Leverkusen, DE
 (54) **Způsob využití odpadního tepla v zařízení k výrobě cementu a zařízení k výrobě cementu**
 (32) 102014010044
 (31) 27.06.2014
 (33) DE
 (86) PCT/EP2015/063086
 (87) WO 2015/197372
 (74) PATENTSERVIS Praha a.s., Na Podkovce 281/10, Praha 4, Podolí, 14700
-
- (97) **EP 3166632**
 (47) 11.12.2019
 (97) 14.01.2016
 (51) **A61K 39/02** (2006.01)
C12N 9/10 (2006.01)
C12N 9/12 (2006.01)
 (96) 07.07.2015
 (96) 15735934.0
 (73) INSERM (Institut National de la Santé et de la Recherche Médicale), 75013 Paris, FR
 Centre National de la Recherche Scientifique (CNRS), 75016 Paris, FR
 Université d'Aix-Marseille, 13007 Marseille, FR
 Universidad de Navarra, 31009 Pamplona (Navarra), ES
 (72) GORVEL, Jean-Pierre, F-13288 Marseille Cedex 09, FR
 ARCE-GORVEL, Vilma, F-13288 Marseille Cedex 09, FR
 HANNIFFY, Sean, F-13288 Marseille, FR
 CONDE-ALVAREZ, Raquel, E-31009 Pamplona, ES
 MORIYON, Ignacio, E-31009 Pamplona, ES
 IRIARTE, Maite, E-31009 Pamplona, ES
 ZUNIGA-RIPA, Amaia, E-31009 Pamplona, ES
 (54) **Modifikované bakterie pro zlepšené vakcíny proti brucelóze**
 (32) 14306125, 15305578
 (31) 10.07.2014, 17.04.2015
 (33) EP, EP
 (86) PCT/EP2015/065478
 (87) WO 2016/005390
 (74) KOREJZOVA LEGAL v.o.s., JUDr. Petra Sauvage de Brantes, Korunní 810/104, Praha 10, Vinohrady, 10100
 KOREJZOVA LEGAL v.o.s., JUDr. Petra Sauvage de Brantes, Korunní 810/104, Praha 10, Vinohrady, 10100
 KOREJZOVA LEGAL v.o.s., JUDr. Petra Sauvage de Brantes, Korunní 810/104, Praha 10, Vinohrady, 10100
 KOREJZOVA LEGAL v.o.s., JUDr. Petra Sauvage de Brantes, Korunní 810/104, Praha 10, Vinohrady, 10100
-
- (97) **EP 3166945**
 (47) 09.10.2019
 (97) 14.01.2016
 (51) **C07D 487/04** (2006.01)
C07D 403/04 (2006.01)
C07D 413/14 (2006.01)
A61K 31/519 (2006.01)
A61P 35/00 (2006.01)
 (96) 10.07.2015
 (96) 15818399.6
 (73) ST Pharm Co., Ltd., Siheung-si, Gyeonggi-do 429-848, KR
- (72) HEO, Jung Nyoung, Daejeon 302-861, KR
 LIM, Hwan Jung, Daejeon 34049, KR
 KIM, Kwang Rok, Daejeon 305-756, KR
 KIM, Kyung Jin, Siheung-si Gyeonggi-do 429-848, KR
 KIM, Uk Il, Siheung-si Gyeonggi-do 429-848, KR
 BANG, Hyung Tae, Siheung-si Gyeonggi-do 429-848, KR
 YOON, Ji Hye, Siheung-si Gyeonggi-do 429-848, KR
- (54) **Nové triazolopyrimidinonové nebo triazolopyridinonové deriváty a jejich použití**
 (32) 20140087798, 20150068375
 (31) 11.07.2014, 15.05.2015
 (33) KR, KR
 (86) PCT/KR2015/007219
 (87) WO 2016/006974
 (74) ŽOVICOVÁ & ŽOVIC IP, s.r.o., Záhradnícka 36, Bratislava, 82108
-
- (97) **EP 3171925**
 (47) 13.11.2019
 (97) 28.01.2016
 (51) **B65D 35/38** (2006.01)
A61M 35/00 (2006.01)
A61M 31/00 (2006.01)
 (96) 17.07.2015
 (96) 15738657.4
 (73) Bayer Animal Health GmbH, 51373 Leverkusen, DE
 (72) HABIG, Jörg, 51145 Köln, DE
 HINXLAGE, Wilfried, 49413 Dinklage, DE
- (54) **Tuba s aplikační špičkou**
 (32) 14177936
 (31) 22.07.2014
 (33) EP
 (86) PCT/EP2015/066376
 (87) WO 2016/012355
 (74) Traplová Hakr Kubát, advokátní a patentová kancelář, ing. Eduard Hakr patentový zástupce, Přístavní 24, Praha 7, 17000
-
- (97) **EP 3181083**
 (47) 16.10.2019
 (97) 21.06.2017
 (51) **A61B 18/14** (2006.01)
A61B 5/0402 (2006.01)
A61B 5/042 (2006.01)
A61B 8/08 (2006.01)
A61B 8/12 (2006.01)
A61B 8/00 (2006.01)
A61B 5/00 (2006.01)
A61B 34/20 (2016.01)
 A61B 18/00 (2006.01)
 A61B 90/00 (2016.01)
 (96) 16.12.2016
 (96) 16204794.8
 (73) Biosense Webster (Israel) Ltd., 2066717 Yokneam, IL
 (72) GOVARI, Assaf, 2066717 Yokneam, IL
 ALTMANN, Andres Claudio, 2066717 Yokneam, IL
 VOLKINSHTEIN, Dmitry, 2066717 Yokneam, IL
- (54) **Použití silového senzoru pro poskytování úhlu ultrazvukového svazku**
 (32) 201514974731
 (31) 18.12.2015
 (33) US
 (74) Všeťečka Zelený Švorčík a partneři, advokátní a patentová kancelář, JUDr. Michal Havlík, Hálkova 1406/2, Praha 2, Nové Město, 12000
-
- (97) **EP 3195161**
 (47) 27.11.2019
 (97) 24.03.2016
 (51) **G16H 20/17** (2018.01)
G16H 40/40 (2018.01)
 (96) 11.09.2015
 (96) 15766778.3
 (73) F. Hoffmann-La Roche AG, 4070 Basel, CH
 (72) FRIEDLI, Kurt, 68259 Mannheim, DE
 SCHMITZ, Ralf, 69469 Weinheim, DE
 SCHWENKER, Kai-Oliver, 67454 Hassloch, DE
 EISSENLOEFFEL, Thomas, 69121 Heidelberg, DE
 MUEGLITZ, Carsten, 69250 Schoenau, DE

(54) **Způsob pro generování monitorovacího signálu využívající dohlížecí jednotku nebo bezpečnostní modul**

(32) 14184795
(31) 15.09.2014
(33) EP
(86) PCT/EP2015/070847
(87) WO 2016/041863
(74) KOREJZOVA LEGAL v.o.s., JUDr. Petra Sauvage de Brantes, Korunní 810/104, Praha 10, Vinohrady, 10100

(97) **EP 3197898**

(47) 27.11.2019
(97) 31.03.2016
(51) **C07D 487/04** (2006.01)
C07D 519/00 (2006.01)
A61K 31/5025 (2006.01)
A61K 31/505 (2006.01)
A61K 31/519 (2006.01)
A61K 31/52 (2006.01)
A61P 35/00 (2006.01)
A61P 37/00 (2006.01)
A61P 29/00 (2006.01)
A61P 19/02 (2006.01)
A61P 11/00 (2006.01)

(96) 23.09.2015
(96) 15843649.3
(73) Hutchison Medipharma Limited, Shanghai 201203, CN
(72) SU, Wei-Guo, Shanghai 201203, CN
DAI, Guangxiu, Shanghai 201203, CN
ZHANG, Weihai, Shanghai 201203, CN
DENG, Wei, Shanghai 201203, CN

(54) **Nové imidazopyridazinové sloučeniny a jejich použití**

(32) 201410494483
(31) 24.09.2014
(33) CN
(86) PCT/CN2015/090367
(87) WO 2016/045591
(74) Traplová Hakr Kubát, advokátní a patentová kancelář, Ing. Eduard Hakr, patentový zástupce, Přístavní 24, Praha 7, 17000

(97) **EP 3198026**

(47) 09.10.2019
(97) 11.02.2016
(51) **C12Q 1/68** (2018.01)
(96) 28.07.2015
(96) 15753745.7
(73) Pharmassist Ltd, 142 35 Nea Ionia, Athens, GR
(72) LIANIDOU, Evrykleia, GR-157 71 University of Campus, GR
MARKOU, Athina, GR-157 71 University of Campus, GR

(54) **Způsob zjišťování mutačního stavu pik3ca ze zorku**

(32) 201462034231 P
(31) 07.08.2014
(33) US
(86) PCT/GR2015/000036
(87) WO 2016/020710
(74) Všetečka Zelený Švorčík a partneři, advokátní a patentová kancelář, JUDr. Michal Havlík, advokát, Hálkova 1406/2, Praha 2, Nové Město, 12000

(97) **EP 3201455**

(47) 11.12.2019
(97) 07.04.2016
(51) **F02C 7/277** (2006.01)
F02C 6/08 (2006.01)
(96) 21.09.2015
(96) 15778990.0
(73) Safran Helicopter Engines, 64510 Bordes, FR
(72) THIRIET, Romain, 64110 Jurancon, FR
BAZET, Jean-Michel, 64110 Gelos, FR
SERGHINE, Camel, 64510 Boeil-Bezing, FR
MARCONI, Patrick, 77550 Moissy-Cramayel, FR
IRIGOYEN, Jérôme, 77550 Moissy-Cramayel, FR
LANGFORD, Stephen, 64000 Pau, FR

(54) **Zařízení a způsob pro testování neporušenosti systému pro rychlou reaktivaci turbodvřidelového motoru helikoptéry**

(32) 1459165
(31) 29.09.2014

(33) FR

(86) PCT/FR2015/052529
(87) WO 2016/051048
(74) Všetečka Zelený Švorčík a partneři, advokátní a patentová kancelář, JUDr. Michal Havlík, Hálkova 1406/2, Praha 2, Nové Město, 12000

(97) **EP 3202553**

(47) 23.10.2019
(97) 09.08.2017
(51) **B29C 63/00** (2006.01)
H02G 1/12 (2006.01)

(96) 02.02.2016
(96) 16153830.1
(73) P.K. Jeppesen & Son A/S, 4700 Næstved, DK
(72) RASMUSSEN, Anders Moestrup, 4000 Roskilde, DK
(54) **Zařízení pro stahování vnější polymerní izolace**
(74) Všetečka Zelený Švorčík a partneři, advokátní a patentová kancelář, JUDr. Michal Havlík, advokát, Hálkova 1406/2, Praha 2, Nové Město, 12000

(97) **EP 3204413**

(47) 28.08.2019
(97) 14.04.2016
(51) **C07K 16/22** (2006.01)
B82Y 5/00 (2011.01)
C07K 16/28 (2006.01)
C07K 16/32 (2006.01)
A61P 35/00 (2006.01)
A61K 39/395 (2006.01)

(96) 06.10.2015
(96) 15782205.7
(73) Mayo Foundation for Medical Education and Research, Rochester, MN 55905, US
(72) MARKOVIC, Svetomir N., Rochester Minnesota 55905, US
NEVALA, Wendy K., Rochester Minnesota 55905, US

(54) **Kompozice nosič-protilátka a způsob jejich vyrábění a použití**

(32) 201462060484 P, 201562206770 P, 201562206771 P, 201562206772 P
(31) 06.10.2014, 18.08.2015, 18.08.2015, 18.08.2015
(33) US, US, US, US
(86) PCT/US2015/054295
(87) WO 2016/057554
(74) PatentEnter s.r.o., Koliště 1965/13a, Brno, Černá Pole, 60200

(97) **EP 3209890**

(47) 09.10.2019
(97) 28.04.2016
(51) **F16B 13/08** (2006.01)

(96) 06.10.2015
(96) 15775090.2
(73) fischerwerke GmbH & Co. KG, 72178 Waldachtal, DE
(72) DALY, Aaron, 72285 Pfalzgrafenweiler, DE

(54) **Sklopná kotva**

(32) 102014015685, 102015113332
(31) 24.10.2014, 13.08.2015
(33) DE, DE
(86) PCT/EP2015/001956
(87) WO 2016/062373
(74) Všetečka Zelený Švorčík a partneři, advokátní a patentová kancelář, JUDr. Michal Havlík, advokát, Hálkova 1406/2, Praha 2, Nové Město, 12000

(97) **EP 3212642**

(47) 30.10.2019
(97) 06.05.2016
(51) **C07D 417/04** (2006.01)
C07D 417/06 (2006.01)
C07D 417/14 (2006.01)
A61K 31/427 (2006.01)
A61P 37/00 (2006.01)
A61P 17/06 (2006.01)

(96) 30.10.2015
(96) 15794729.2
(73) Janssen Pharmaceutica NV, 2340 Beerse, BE
(72) VENKATESAN, Hariharan, San Diego, California 92121, US
TANIS, Virginia, San Diego, California 92121, US
URBANSKI, Maud, Springhouse, Pennsylvania 19477, US
WANG, Aihua, Springhouse, Pennsylvania 19477, US
KUMMER, David, San Diego, California 92121, US

STEENECK, Christoph, 67059 Ludwigshafen, DE
GEGE, Christian, 67059 Ludwigshafen, DE
KINZEL, Olaf, 67059 Ludwigshafen, DE
KLEYMANN, Gerald, 67059 Ludwigshafen, DE (96)
HOFFMANN, Thomas, 67059 Ludwigshafen, DE (96)
GOLDBERG, Steven, San Diego, California 92121, US (73)
FOURIE, Anne M., San Diego, CA 92121, US (72)
XUE, Xiaohua, San Diego, CA 92121, US (72)

(54) **Amidsostituované thiazoly jako modulátory rorgammatu**
(32) 201462072599 P
(31) 30.10.2014
(33) US
(86) PCT/US2015/058200
(87) WO 2016/069978
(74) Všetečka Zelený Švorčík a partneři, advokátní a patentová kancelář, JUDr. Michal Havlík, Hálkova 1406/2, Praha 2, Nové Město, 12000

(97) **EP 3215451**
(47) 24.07.2019
(97) 12.05.2016
(51) **B66F 9/065** (2006.01)
B66F 9/12 (2006.01)
B62B 3/06 (2006.01)
(96) 27.10.2015
(96) 15787471.0
(73) Sprick GmbH Bielefelder Papier- und Wellpappenwerke & Co., 33607 Bielefeld, DE
(72) SCHALK, Bastian, 32758 Detmold, DE
ENGEMANN, Christoph, 34414 Warburg, DE
(54) **Zdvíhací zařízení pro paletové zboží**
(32) 102014016371
(31) 06.11.2014
(33) DE
(86) PCT/EP2015/002131
(87) WO 2016/070969
(74) Hák Janeček & Švestka, Patentová a známková kancelář, Ing. Pavel Janeček, U průhonu 827/5, Praha 7, Holešovice, 17000

(97) **EP 3221261**
(47) 09.10.2019
(97) 26.05.2016
(51) **C01B 21/26** (2006.01)
C01B 21/28 (2006.01)
F23C 99/00 (2006.01)
(96) 10.11.2015
(96) 15795138.5
(73) thyssenkrupp Industrial Solutions AG, 45143 Essen, DE
thyssenkrupp AG, 45143 Essen, DE
(72) FUCHS, Jürgen, 44139 Dortmund, DE
RUTHARDT, Klaus, 44265 Dortmund, DE
(54) **Hořákový koš pro hořák na oxidaci amoniaku**
(32) 102014223813
(31) 21.11.2014
(33) DE
(86) PCT/EP2015/076249
(87) WO 2016/078975
(74) Všetečka Zelený Švorčík a partneři, advokátní a patentová kancelář, JUDr. Michal Havlík, advokát, Hálkova 1406/2, Praha 2, Nové Město, 12000
Všetečka Zelený Švorčík a partneři, advokátní a patentová kancelář, JUDr. Michal Havlík, advokát, Hálkova 1406/2, Praha 2, Nové Město, 12000

(97) **EP 3221306**
(47) 13.11.2019
(97) 26.05.2016
(51) **C07D 401/14** (2006.01)
C07D 405/14 (2006.01)
C07D 413/14 (2006.01)
C07D 403/14 (2006.01)
C07D 417/14 (2006.01)
A61K 31/4545 (2006.01)
A61K 31/506 (2006.01)
A61K 31/5377 (2006.01)
A61K 31/541 (2006.01)
A61K 31/55 (2006.01)
A61P 19/02 (2006.01)
A61P 13/02 (2006.01)

A61P 43/00 (2006.01)
C07D 451/14 (2006.01)
C07D 487/04 (2006.01)
(96) 19.11.2015
(96) 15801650.1
(73) Merck Patent GmbH, 64293 Darmstadt, DE
(72) JORAND-LEBRUN, Catherine, Arlington, Massachusetts 02474, US
JONES, Reinaldo, Lowell, Massachusetts 01851, US
WON, Annie Cho, Medford, MA 02155, US
NGUYEN, Ngan, Arlington, Massachusetts 02476, US
JOHNSON, Theresa L., Salem, Massachusetts 01970, US
DESELM, Lizbeth Celeste, Melrose, Massachusetts 02176, US
PANDA, Kausik, Bangalore Karnataka 560100, IN
(54) **Heteroarylové sloučeniny jako inhibitory IRAK a jejich použití**
(32) 201462082231 P
(31) 20.11.2014
(33) US
(86) PCT/US2015/061463
(87) WO 2016/081679
(74) Čermák a spol., JUDr. Karel Čermák Ph.D., LL.M., Elišky Peškové 735/15, Praha 5, Smíchov, 15000

(97) **EP 3224115**
(47) 13.11.2019
(97) 02.06.2016
(51) **B62D 6/00** (2006.01)
B60W 30/02 (2012.01)
B60W 40/00 (2006.01)
B60W 40/068 (2012.01)
(96) 16.11.2015
(96) 15817937.4
(73) JTEKT Europe, 69540 Irigny, FR
(72) MICHELIS, André, 38121 Chonas L'Ambellan, FR
RAVIER, Christophe, 69780 Saint Pierre de Chandieu, FR
MOULAIRE, Pascal, 69890 La Tour de Salvagny, FR
(54) **Přístroj pro zjišťování nedotáčivosti a přetáčivosti motorového vozidla**
(32) 1461464
(31) 26.11.2014
(33) FR
(86) PCT/FR2015/053086
(87) WO 2016/083702
(74) Čermák a spol., JUDr. Karel Čermák Ph.D., LL.M., Elišky Peškové 735/15, Praha 5, Smíchov, 15000

(97) **EP 3224253**
(47) 30.10.2019
(97) 02.06.2016
(51) **C07D 309/06** (2006.01)
A61K 31/18 (2006.01)
A61K 31/351 (2006.01)
A61P 29/00 (2006.01)
C07C 311/21 (2006.01)
(96) 24.11.2015
(96) 15862932.9
(73) Gesynta Pharma AB, 171 65 Solna, SE
SÖDERMAN, Peter, SE-12065 Stockholm, SE
SVENSSON, Mats A, SE-151 36 Södertälje, SE
KERS, Annika, SE-151 36 Södertälje, SE
ÖHBERG, Liselott, SE-175 68 Järfälla, SE
HÖGDIN, Katharina, SE-74142 Knivsta, SE
HETTMAN, Andreas, SE-61992 Trosa, SE
HALLBERG, Jesper, SE-11761 Stockholm, SE
EK, Maria, SE-17078 Solna, SE
BYLUND, Johan, CH-4106 Therwil, CH
NORD, Johan, SE-72213 Västerås, SE
(54) **Deriváty bis(sulfonamidu) a jejich použití jako inhibitorů mpeges**
(32) 1451436
(31) 27.11.2014
(33) SE
(86) PCT/SE2015/051262
(87) WO 2016/085392
(74) PatentEnter s.r.o., Koliště 1965/13a, Brno, Černá Pole, 60200

(97) **EP 3224476**
(47) 06.11.2019

(97) 26.05.2016
(51) **F04B 39/08** (2006.01)
(96) 20.11.2015
(96) 15860686.3
(73) Vernay Laboratories Inc., Yellow Springs, OH 45387, US
(72) FERGUSON, Robert, Newnan, GA 30265, US
(54) **Dočasná, elastomerová, funkční bariérová membrána a způsob její výroby**
(32) 201414549929
(31) 21.11.2014
(33) US
(86) PCT/US2015/061747
(87) WO 2016/081793
(74) Všetečka Zelený Švorčík a partneři, advokátní a patentová kancelář, JUDr. Michal Havlík, advokát, Hálkova 1406/2, Praha 2, Nové Město, 12000

(97) **EP 3226358**
(47) 30.10.2019
(97) 02.06.2016
(51) **H01R 13/53** (2006.01)
H01R 13/40 (2006.01)
(96) 20.11.2015
(96) 15862196.1
(73) Zhejiang Chint Electrics Co., Ltd., Yueqing, Zhejiang 325603, CN
(72) XU, Ruoliang, Yueqing Zhejiang 325603, CN
YU, Xuefeng, Yueqing Zhejiang 325603, CN
YANG, Yaoke, Yueqing Zhejiang 325603, CN
CHEN, Ting, Yueqing Zhejiang 325603, CN
PU, Qicheng, Yueqing Zhejiang 325603, CN
(54) **Montážní blok časového relé**
(32) 201410681845
(31) 24.11.2014
(33) CN
(86) PCT/CN2015/095121
(87) WO 2016/082715
(74) Kania, Sedlák, Smola, s.r.o., Mendlovo náměstí 907/1a, Brno, Staré Brno, 60300

(97) **EP 3227147**
(47) 20.11.2019
(97) 09.06.2016
(51) **B60R 16/027** (2006.01)
B60R 25/02 (2013.01)
B60R 25/0215 (2013.01)
(96) 01.12.2015
(96) 15804108.7
(73) Marquardt GmbH, 78604 Rietheim-Weilheim, DE
(72) KAPLAN, Ali, 88512 Mengen, DE
(54) **Blokovací zařízení pro vozidlo**
(32) 102014017639
(31) 01.12.2014
(33) DE
(86) PCT/EP2015/078163
(87) WO 2016/087420
(74) PATENTSERVIS Praha a.s., Na Podkovce 281/10, Praha 4, Podolí, 14700

(97) **EP 3228556**
(47) 18.09.2019
(97) 09.06.2016
(51) **B65D 5/74** (2006.01)
(96) 18.11.2015
(96) 15865740.3
(73) OLEUMSTEEL, S.L., 23640 Torre del Campo Jaen, ES
(72) MORAL PAJARES, Juan, 23640 Torre del Campo (Jaén), ES
CABRERA CASTRO, Francisco, 23640 Torredelcampo - Jaén, ES
(54) **Uzávěr s přístupem vzduchu pro krabicové nádoby**
(32) 201401023
(31) 05.12.2014
(33) ES
(86) PCT/ES2015/000170
(87) WO 2016/087688
(74) Traplová Hakr Kubát, advokátní a patentová kancelář, Ing. Eduard Hakr, patentový zástupce, Přístavní 24, Praha 7, 17000

(97) **EP 3230197**
(47) 11.09.2019

(97) 23.06.2016
(51) **B67D 1/06** (2006.01)
B67D 1/08 (2006.01)
B67D 1/10 (2006.01)
B67D 1/00 (2006.01)
(96) 18.12.2015
(96) 15871247.1
(73) Automatic Bar Controls, Inc., Vacaville, CA 95688, US
(72) HECHT, Thomas R., Winters, California 95694, US
MARTINDALE, Richard A., Vacaville, California 95688, US
(54) **Nápojový dávkovací přístroj s dálkovými operativními ovládacími prvky**
(32) 201462094898 P
(31) 19.12.2014
(33) US
(86) PCT/US2015/066914
(87) WO 2016/100935
(74) Všetečka Zelený Švorčík a partneři, advokátní a patentová kancelář, JUDr. Michal Havlík, advokát, Hálkova 1406/2, Praha 2, Nové Město, 12000

(97) **EP 3238876**
(47) 11.09.2019
(97) 01.11.2017
(51) **B23Q 39/02** (2006.01)
B27C 9/00 (2006.01)
B27M 1/08 (2006.01)
(96) 29.04.2016
(96) 16167809.9
(73) Schirmer Maschinen GmbH, 33415 Verl, DE
(72) Vogt, Roland, 33415 Verl, DE
(54) **Zařízení pro opracování tyčovitých obrobků jako jsou okenní profily nebo dveřní profily**
(74) Všetečka Zelený Švorčík a partneři, advokátní a patentová kancelář, JUDr. Michal Havlík, advokát, Hálkova 1406/2, Praha 2, Nové Město, 12000

(97) **EP 3241967**
(47) 23.10.2019
(97) 26.01.2017
(51) **E05F 5/00** (2017.01)
E05D 3/14 (2006.01)
E05F 5/02 (2006.01)
(96) 06.06.2016
(96) 16826979.3
(73) Tang, Shanpei, Foshan, Guangdong 528299, CN
(72) Tang, Shanpei, Foshan, Guangdong 528299, CN
(54) **Čtyřlankový dveřní závěs s možností samouzavření tlumicím způsobem**
(32) 201520521978 U
(31) 18.07.2015
(33) CN
(86) PCT/CN2016/000296
(87) WO 2017/012282
(74) PatentEnter s.r.o., Koliště 1965/13a, Brno, Černá Pole, 60200

(97) **EP 3242082**
(47) 02.10.2019
(97) 08.11.2017
(51) **F23D 1/00** (2006.01)
F22G 5/02 (2006.01)
(96) 26.04.2017
(96) 17168206.5
(73) Babcock Power Services, Inc., Marlborough, 01752, MA, US
(72) BLACK, Stephen, Marlborough, MA 01752, US
JOSHI, Kulbhushan, Wilmington, MA 01887, US
GOODWIN, Max, Fitchburg, MA 01420, US
LEGAULT, Raymond, Oxford, MA 01540, US
(54) **VÝKYVNÝ NÁSTĚNNÝ PLYNOVÝ HOŘÁK**
(32) 201662328478 P, 201715494727
(31) 27.04.2016, 24.04.2017
(33) US, US
(74) Všetečka Zelený Švorčík a partneři, advokátní a patentová kancelář, JUDr. Michal Havlík, advokát, Hálkova 1406/2, Praha 2, Nové Město, 12000

(97) **EP 3243826**
(47) 30.10.2019
(97) 15.11.2017

(51) <i>C07D 519/00</i>	(2006.01)	<i>A01P 7/04</i>	(2006.01)
<i>A61K 31/433</i>	(2006.01)	(96) 10.02.2012	
<i>C07D 513/04</i>	(2006.01)	(96) 17179584.2	
<i>A61K 31/5025</i>	(2006.01)	(73) Dow AgroSciences LLC, Indianapolis, IN 46268, US	
<i>C07D 487/04</i>	(2006.01)	(72) Aulisa, Lorenzo, Chesterfield, MO 63017, US	
<i>A61K 31/4355</i>	(2006.01)	Li, Mei, Westfield, IN 46074, US	
<i>A61P 7/02</i>	(2006.01)	Boucher, Raymond E., Lebanon, Indiana 46052, US	
(96) 24.04.2013		Logan, Martin C., Indianapolis, Indiana 46208, US	
(96) 17172927.0		Wilson, Stephen L., Zionsville, IN 46077, US	
(73) Bristol-Myers Squibb Company, Princeton, NJ 08543, US		Wujek, Dennis G., Zionsville, Indiana 46077, US	
Université de Montréal, Montréal QC H3T 1J4, CA		(54) Zdokonalené insekticidní formulace	
(72) BANVILLE, Jacques, Montréal, Québec H3T 1J4, CA		(32) 201161442003 P	
RÉMILLARD, Roger, Napierville, Québec J0J 1L0, CA		(31) 11.02.2011	
RUEDIGER, Edward H., Montréal, Québec H3T 1J4, CA		(33) US	
DEON, Daniel H., Denver, CO 80230, US		(74) PATENTSERVIS Praha a.s., Na Podkovce 281/10, Praha 4, Podolí, 14700	
GAGNON, Marc, Montréal, Québec H3T 1J4, CA			
DUBÉ, Laurence, Montréal, Québec H3T 1J4, CA		(97) EP 3257345	
GUY, Julia, Montréal, Québec H3T 1J4, CA		(47) 23.10.2019	
PRIESTLEY, Eldon Scott, Pennington, NJ 08534, US		(97) 20.12.2017	
POSY, Shoshana L., Princeton, NJ 08543, US		(51) <i>A01B 29/04</i>	(2006.01)
MAXWELL, Brad D., Doylestown, PA 18902, US		(96) 07.06.2017	
WONG, Pancras C., Pennington, NJ 08534, US		(96) 17174667.0	
LAWRENCE, Michael R., Pennington, NJ 08534, US		(73) OTICO, 77650 Chalmaison, FR	
MILLER, Michael M., Princeton, NJ 08543, US		(72) PHELY, Olivier, 77520 Thénisy, FR	
(54) Imidazothiadiazolové a imidazopyrazinové deriváty jako inhibitory proteázou aktivovaných receptorů 4 (PAR4) pro léčbu agregace trombocytů		(54) Pojízdný zemědělský stroj	
(32) 201261638577 P, 201361787680 P		(32) 1655513	
(31) 26.04.2012, 15.03.2013		(31) 14.06.2016	
(33) US, US		(33) FR	
(74) PATENTSERVIS Praha a.s., Na Podkovce 281/10, Praha 4, Podolí, 14700		(74) Čermák a spol., JUDr. Karel Čermák Ph.D., LL.M., Elišky Peškové 735/15, Praha 5, Smíchov, 15000	
PATENTSERVIS Praha a.s., Na Podkovce 281/10, Praha 4, Podolí, 14700			
(97) EP 3246021		(97) EP 3262034	
(47) 13.11.2019		(47) 04.12.2019	
(97) 22.11.2017		(97) 01.09.2016	
(51) <i>A61K 9/20</i>	(2006.01)	(51) <i>C07D 401/14</i>	(2006.01)
<i>A61K 31/4545</i>	(2006.01)	<i>A61K 31/444</i>	(2006.01)
<i>A61P 7/02</i>	(2006.01)	<i>A61K 31/506</i>	(2006.01)
(96) 24.02.2011		<i>A61P 11/06</i>	(2006.01)
(96) 17175864.2		<i>A61P 11/08</i>	(2006.01)
(73) Bristol-Myers Squibb Holdings Ireland Unlimited Company, 6312 Steinhausen, CH		<i>A61P 3/06</i>	(2006.01)
Pfizer Inc., New York, NY 10017, US		<i>A61P 3/08</i>	(2006.01)
(72) PATEL, Jatin, Princeton, NJ New Jersey 08543, US		<i>A61P 9/10</i>	(2006.01)
FROST, Charles, Princeton, NJ New Jersey 08543, US		<i>A61P 25/28</i>	(2006.01)
JIA, Jingpin, Princeton, NJ New Jersey 08543, US		<i>A61P 35/00</i>	(2006.01)
VEMA-VARAPU, Chandra, Princeton, NJ New Jersey 08543, US		(96) 19.02.2016	
(54) Formulace apixabanu		(96) 16705187.9	
(32) 308056 P		(73) Palobiofarma, S.L., 08302 Mataró-Barcelona, ES	
(31) 25.02.2010		(72) CASTRO- PALOMINO LARIA, Julio Cesar, 08302 Mataró, Barcelona, ES	
(33) US		CAMACHO GÓMEZ, Juan Alberto, 08302 Mataró, Barcelona, ES	
(74) PATENTSERVIS Praha a.s., Na Podkovce 281/10, Praha 4, Podolí, 14700		MENDOZA LIZALDEZ, Adela, 08302 Mataró, Barcelona, ES	
		(54) DERIVÁTY 2-AMINOPYRIDINU JAKO ANTAGONISTÉ ADENOSINOVÉHO RECEPTORU A2B A LIGANDY MELATONINOVÝCH RECEPTORŮ MT3	
(97) EP 3248385		(32) 201530233	
(47) 25.09.2019		(31) 25.02.2015	
(97) 28.07.2016		(33) ES	
(51) <i>H04Q 9/00</i>	(2006.01)	(86) PCT/EP2016/053509	
(96) 18.01.2016		(87) WO 2016/135048	
(96) 16702040.3		(74) FAJNOR IP s.r.o., Mgr. Karol Fajnor, Pobřežní 249/46, Praha 8, Karlín, 18600	
(73) Water Manager S. À R.L., 8009 Strassen, LU			
(72) SOMAJINI, Claude, 06800 Cagnes sur Mer, FR		(97) EP 3266401	
(54) Škálovatelný systém a způsoby pro monitorování a řízení sanitárního zařízení pomocí distribuovaných připojených přístrojů		(47) 16.10.2019	
(32) 1500109		(97) 10.01.2018	
(31) 19.01.2015		(51) <i>A61B 34/20</i>	(2016.01)
(33) FR		<i>A61B 5/06</i>	(2006.01)
(86) PCT/EP2016/050909		(96) 05.07.2017	
(87) WO 2016/116407		(96) 17179725.1	
(74) PatentEnter s.r.o., Koliště 1965/13a, Brno, Černá Pole, 60200		(73) Biosense Webster (Israel) Ltd., Yokneam, 2066717, IL	
		(72) GLINER, Vadim, Yokneam 2066717, IL	
(97) EP 3251507		EPHRATH, Yaron, Yokneam 2066717, IL	
(47) 13.11.2019		BOUMENDIL, Alon, Yokneam 2066717, IL	
(97) 06.12.2017		(54) Obvod pro generování magnetického pole pro sledovací systém	
(51) <i>A01N 25/28</i>	(2006.01)	(32) 201615202705	
<i>A01N 57/16</i>	(2006.01)	(31) 06.07.2016	

- (33) US
(74) Všeťečka Zelený Švorčík a partneři, advokátní a patentová kancelář, JUDr. Michal Havlík, Hálkova 1406/2, Praha 2, Nové Město, 12000
-
- (97) **EP 3274447**
(47) 16.10.2019
(97) 06.10.2016
(51) **C12N 7/00** (2006.01)
(96) 28.03.2016
(96) 16721253.9
(73) Cadila Healthcare Limited, Ahmedabad - 382481, Gujarat, IN
(72) GLUECK, Reinhard, Ahmedabad Gujarat 380015, IN
GIANNINO, Viviana, Ahmedabad Gujarat 380015, IN
GUPTA, Gaurav, Ahmedabad Gujarat 380015, IN
(54) **Vakcína na bázi rekombinantního viru příušnic jeryl lynn 2**
(32) 1055MU2015
(31) 27.03.2015
(33) IN
(86) PCT/IN2016/000074
(87) WO 2016/157208
(74) Všeťečka Zelený Švorčík a partneři, advokátní a patentová kancelář, JUDr. Michal Havlík, advokát, Hálkova 1406/2, Praha 2, Nové Město, 12000
-
- (97) **EP 3277687**
(47) 30.10.2019
(97) 06.10.2016
(51) **C07D 487/04** (2006.01)
A61K 31/519 (2006.01)
A61P 35/00 (2006.01)
A61P 37/00 (2006.01)
(96) 30.03.2016
(96) 16714019.3
(73) CELON PHARMA S.A., 05-092 Kielpin/Lomianki, PL
(72) DYMEK, Barbara, 41-253 Czeladz, PL
ZAGOZDA, Marcin, 01-494 Warszawa, PL
WIECZOREK, Maciej, 05-092 Kielpin/Lomianki, PL
DUBIEL, Krzysztof, 01-248 Warszawa, PL
STANCZAK, Aleksandra, 03-980 Warszawa, PL
ZDZALIK, Daria, 26-700 Zwolen, PL
GUNERKA, Pawel, 03-801 Warszawa, PL
SEKULAR, Mariola, 05-320 Mrozy, PL
DZIACHAN, Maciej, 02-777 Warszawa, PL
(54) **7-(Morfolin-4-yl)pyrazol[1,5-a]pyrimidinové deriváty, které jsou užitečné pro léčení imunitních nebo zánětlivých onemocnění nebo zhoubných nádorů**
(32) 41186415
(31) 02.04.2015
(33) PL
(86) PCT/IB2016/051792
(87) WO 2016/157091
(74) KOREJZOVA LEGAL v.o.s., JUDr. Petra Sauvage de Brantes, Korunní 810/104, Praha 10, Vinohrady, 10100
-
- (97) **EP 3278054**
(47) 23.10.2019
(97) 06.10.2016
(51) **F42B 12/38** (2006.01)
(96) 29.03.2016
(96) 16773562.0
(73) Nammo Vanäsverken AB, 546 23 Karlsborg, SE
(72) ANDERSSON, Åke, 546 92 Mölltorp, SE
BJÄRSTÄTT, Andreas, 546 95 Karlsborg, SE
JOHANSSON, Henrik, 541 32 Skövde, SE
NORUM, Lina, 541 35 Skövde, SE
(54) **Projektíl se stopovkou a způsob pro aplikaci stopovacího zařízení v projektílu se stopovkou**
(32) 1530042
(31) 01.04.2015
(33) SE
(86) PCT/SE2016/000015
(87) WO 2016/159855
(74) Všeťečka Zelený Švorčík a partneři, advokátní a patentová kancelář, JUDr. Michal Havlík, Hálkova 1406/2, Praha 2, Nové Město, 12000
-
- (97) **EP 3280807**
(47) 09.10.2019
- (97) 29.09.2016
(51) **C12P 5/02** (2006.01)
B01D 53/85 (2006.01)
B01D 53/62 (2006.01)
B01D 53/84 (2006.01)
E21B 41/00 (2006.01)
F17C 1/00 (2006.01)
(96) 24.03.2016
(96) 16713366.9
(73) RAG Austria AG, 1015 Wien, AT
(72) MITTEREGGER, Markus, 1015 Wien, AT
BAUER, Stephan, 1015 Wien, AT
LOIBNER, Andreas P., 3012 Wolfsgraben, AT
SCHRITTER, Johanna, 3072 Neulengbach, AT
GUBIK, Alexander, 1015 Wien, AT
BACKES, Diana, 4102 Binningen, CH
PICHLER, Markus, 1015 Wien, AT
KOMM, Robert, 1030 Wien, AT
BRANDSTÄTTER-SCHERR, Kerstin, 1150 Wien, AT
(54) **Způsob hydrogenotrofní metanogeneze H2 a CO2 na CH4**
(32) 15161055
(31) 26.03.2015
(33) EP
(86) PCT/EP2016/056521
(87) WO 2016/151078
(74) Všeťečka Zelený Švorčík a partneři, advokátní a patentová kancelář, JUDr. Michal Havlík, advokát, Hálkova 1406/2, Praha 2, Nové Město, 12000
-
- (97) **EP 3282699**
(47) 23.10.2019
(97) 14.02.2018
(51) **H04N 19/105** (2014.01)
H04N 19/159 (2014.01)
H04N 19/176 (2014.01)
H04N 19/172 (2014.01)
H04N 19/46 (2014.01)
H04N 19/61 (2014.01)
H04N 19/112 (2014.01)
H04N 19/117 (2014.01)
H04N 19/136 (2014.01)
H04N 19/14 (2014.01)
H04N 19/137 (2014.01)
H04N 19/154 (2014.01)
H04N 19/157 (2014.01)
H04N 19/16 (2014.01)
H04N 19/182 (2014.01)
H04N 19/174 (2014.01)
H04N 19/80 (2014.01)
H04N 19/82 (2014.01)
H04N 19/86 (2014.01)
(96) 29.11.2002
(96) 17186482.0
(73) Godo Kaisha IP Bridge 1, Tokyo 101-0051, JP
(72) XUE, Zhong, Osaka, 540-6207, JP
SHEN, Sheng Mei, 469332 Singapore, SG
FOO, Teck Wee, 469332 Singapore, SG
LEE, Chak Joo, 469332 Singapore, SG
KADONO, Shinya, Osaka, 540-6207, JP
(54) **Způsob odstraňování kódovacího zkruslení**
(32) 333763 P, 333767 P, 2002008859, 2002110748, 2002127101, 394312 P, 2002291264
(31) 29.11.2001, 29.11.2001, 17.01.2002, 12.04.2002, 26.04.2002, 09.07.2002, 03.10.2002
(33) US, US, JP, JP, US, JP
(74) Rott, Růžička & Guttman a spol., Vyskočilova 1566, Praha 4, Michle, 14000
-
- (97) **EP 3283776**
(47) 09.10.2019
(97) 20.10.2016
(51) **F16B 13/08** (2006.01)
(96) 19.03.2016
(96) 16711141.8
(73) fischerwerke GmbH & Co. KG, 72178 Waldachtal, DE
(72) DALY, Aaron, 72285 Pfalzgrafenweiler, DE
(54) **Sklopná kotva**

(32) 102015105778, 102015116421
(31) 15.04.2015, 29.09.2015
(33) DE, DE
(86) PCT/EP2016/000487
(87) WO 2016/165807
(74) Všetečka Zelený Švorčík a partneři, advokátní a patentová kancelář, JUDr. Michal Havlík, advokát, Hálkova 1406/2, Praha 2, Nové Město, 12000

(97) **EP 3283865**
(47) 16.10.2019
(97) 20.10.2016
(51) **H01R 13/443** (2006.01)
(96) 15.04.2016
(96) 16722379.1
(73) Metallux SA, 6850 Mendrisio, CH
(72) MONICHINO, Massimo, 6850 Mendrisio, CH
GRANDIS, Stefania, 6850 Mendrisio, CH
(54) **Senzor pro detekování jednoho nebo více množství kapaliny, zejména tlakový senzor**
(32) UB20150460
(31) 16.04.2015
(33) IT
(86) PCT/IB2016/052153
(87) WO 2016/166712
(74) Všetečka Zelený Švorčík a partneři, advokátní a patentová kancelář, JUDr. Michal Havlík, advokát, Hálkova 1406/2, Praha 2, Nové Město, 12000

(97) **EP 3285410**
(47) 18.09.2019
(97) 21.02.2018
(51) **H04W 60/06** (2009.01)
H04W 76/32 (2018.01)
(96) 13.02.2008
(96) 17191901.2
(73) Samsung Electronics Co., Ltd., Gyeonggi-do 16677, KR
Beijing Samsung Telecom R & D Center, Haidian District, Beijing 100081, CN
(72) Bu, Bing, Beijing, Beijing 100081, CN
Li, Xiaoqiang, Beijing, Beijing 100081, CN
Sun, Chunying, Beijing, Beijing 100081, CN
Wang, Hong, Beijing, Beijing 100081, CN
Xu, Lixiang, Beijing, Beijing 100081, CN
Zhu, Yanmin, Beijing, Beijing 100081, CN
(54) **Způsoby a uzly k odpojení mobilního telefonu pohybujícího se mezi komunikačními systémy**
(32) 200710080147
(31) 14.02.2007
(33) CN
(74) Traplová Hakr Kubát, advokátní a patentová kancelář, Ing. Eduard Hakr, patentový zástupce, Přístavní 24, Praha 7, 17000

(97) **EP 3287048**
(47) 02.10.2019
(97) 28.02.2018
(51) **A47J 31/00** (2006.01)
(96) 14.10.2010
(96) 17182872.6
(73) Vastardis, Dean J., Palmyra, NJ 08065, US
(72) Vastardis, Dean J., Palmyra, NJ 08065, US
(54) **Zařízení na vakuové vaření nápojů a způsob vaření ve vakuu**
(32) 589784
(31) 28.10.2009
(33) US
(74) ŽOVICOVÁ & ŽOVIC IP, s.r.o., Záhradnícka 36, Bratislava, 82108

(97) **EP 3288949**
(47) 06.11.2019
(97) 03.11.2016
(51) **C07D 513/04** (2006.01)
A61K 31/542 (2006.01)
A61P 25/28 (2006.01)
(96) 22.04.2016
(96) 16719728.4
(73) Eli Lilly and Company, Indianapolis, IN 46285, US
(72) REMICK, David Michael, Indianapolis, IN 46206-6288, US
RICHARDS, Simon James, Indianapolis, IN 46206-6288, US

SANDERSON, Adam Jan, Indianapolis, IN 46206-6288, US
(54) **Tetrahydrofuranově fúzované aminohydrothiazinové deriváty, které jsou použitelné při léčbě Alzheimerovy nemoci**
(32) 201562154242 P
(31) 29.04.2015
(33) US
(86) PCT/US2016/028896
(87) WO 2016/176118
(74) Všetečka Zelený Švorčík a partneři, advokátní a patentová kancelář, JUDr. Otakar Švorčík, Hálkova 1406/2, Praha 2, Nové Město, 12000

(97) **EP 3290441**
(47) 30.10.2019
(97) 03.11.2016
(51) **C07K 16/28** (2006.01)
A61K 39/395 (2006.01)
A61P 25/00 (2006.01)
A61P 37/02 (2006.01)
C07K 16/46 (2006.01)
C12N 1/15 (2006.01)
C12N 1/19 (2006.01)
C12N 1/21 (2006.01)
C12N 5/10 (2006.01)
C12N 15/09 (2006.01)
C12P 21/08 (2006.01)
(96) 27.04.2016
(96) 16786512.0
(73) Mitsubishi Tanabe Pharma Corporation, Osaka 541-8505, JP
Osaka University, Suita-shi, Osaka 565-0871, JP
National University Corporation Chiba University, Chiba-shi, Chiba 263-8522, JP
(72) HASHIMOTO, Motonori, Osaka-shi Osaka 541-8505, JP
YAMASHITA, Toshihide, Suita-shi Osaka 565-0871, JP
(54) **RGMA vazebný protein a jeho využití**
(32) 2015091095
(31) 28.04.2015
(33) JP
(86) PCT/JP2016/063166
(87) WO 2016/175236
(74) PatentEnter s.r.o., Koliště 1965/13a, Brno, Černá Pole, 60200

(97) **EP 3296229**
(47) 18.09.2019
(97) 21.03.2018
(51) **B65D 83/04** (2006.01)
B65D 47/06 (2006.01)
B65D 51/24 (2006.01)
(96) 19.09.2016
(96) 16306188.0
(73) Clariant Healthcare Packaging (France) SAS, 94600 Choisy le Roi, FR
(72) Lebon, Jacquy, 85300 Challands, FR
Bois, Dominique, 02310 Montreuil aux Lions, FR
(54) **Zařízení a nádoba pro omezení průtoku pro jednotkové produkty**
(74) Všetečka Zelený Švorčík a partneři, advokátní a patentová kancelář, JUDr. Michal Havlík, advokát, Hálkova 1406/2, Praha 2, Nové Město, 12000

(97) **EP 3298082**
(47) 25.09.2019
(97) 12.01.2017
(51) **C09C 1/48** (2006.01)
C08K 3/04 (2006.01)
H01M 4/62 (2006.01)
H01B 1/04 (2006.01)
H01M 4/131 (2010.01)
(96) 08.07.2016
(96) 16738405.6
(73) IMERTECH SAS, 75015 Paris, FR
(72) SPAHR, Michael E., 6500 Bellinzona, CH
ZÜRCHER, Simone, 6945 Origgio, CH
RODLERT-BACILIERI, Marlene, 6932 Breganzona, CH
MORNAGHINI, Flavio, 6932 Breganzona, CH
GRUENBERGER, Thomas M., 1083 Brussels, BE
(54) **Vysoce vodivé saze s nízkou viskozitou**
(32) 15176181
(31) 09.07.2015
(33) EP

(86) PCT/EP2016/066343
(87) WO 2017/005921
(74) Všeťečka Zelený Švorčík a partneři, advokátní a patentová kancelář, JUDr. Michal Havlík, advokát, Hálkova 1406/2, Praha 2, Nové Město, 12000

(97) **EP 3299244**
(47) 25.09.2019
(97) 28.03.2018
(51) **B61D 3/18** (2006.01)
B61D 3/04 (2006.01)
(96) 21.09.2017
(96) 17192377.4
(73) Bunzel, Paul, 49525 Lengerich, DE
(72) Bunzel, Paul, 49525 Lengerich, DE
(54) **Nákladní vůz ke kolejové přepravě autarkních transportních vozidel**
(32) 102016011384
(31) 21.09.2016
(33) DE
(74) Všeťečka Zelený Švorčík a partneři, advokátní a patentová kancelář, JUDr. Michal Havlík, advokát, Hálkova 1406/2, Praha 2, Nové Město, 12000

(97) **EP 3299316**
(47) 09.10.2019
(97) 28.03.2018
(51) **B65G 1/04** (2006.01)
(96) 24.07.2014
(96) 17198849.6
(73) Ocado Innovation Limited, Hatfield, Hertfordshire AL10 9UL, GB
(72) LINDBO, Lars Sverker Ture, Hatfield, Hertfordshire AL10 9UL, GB
STADIE, Robert, Hatfield, Hertfordshire AL10 9UL, GB
WHELAN, Matthew, Hatfield, Hertfordshire AL10 9UL, GB
BRETT, Christopher, Hatfield, Hertfordshire AL10 9UL, GB
(54) **Skladovací systém se zařízením pro manipulaci s nákladem**
(32) 201314313
(31) 09.08.2013
(33) GB
(74) PATENTSERVIS Praha a.s., Na Podkovce 281/10, Praha 4, Podolí, 14700

(97) **EP 3300729**
(47) 09.10.2019
(97) 04.04.2018
(51) **A61K 31/343** (2006.01)
A61K 31/4965 (2006.01)
A61K 31/506 (2006.01)
A61K 31/5575 (2006.01)
A61K 31/5578 (2006.01)
A61K 45/06 (2006.01)
A61P 9/00 (2006.01)
A61P 9/10 (2006.01)
(96) 12.08.2009
(96) 17191033.4
(73) Actelion Pharmaceuticals Ltd, 4123 Allschwil, CH
(72) CLOZEL, Martine, 4123 Allschwil, CH
(54) **Léčebný prostředek obsahující macitentan**
(32) PCT/IB2008/053252
(31) 13.08.2008
(33) IB
(74) PATENTSERVIS Praha a.s., Na Podkovce 281/10, Praha 4, Podolí, 14700

(97) **EP 3301157**
(47) 20.11.2019
(97) 04.04.2018
(51) **C11D 1/02** (2006.01)
C11D 3/20 (2006.01)
C11D 11/00 (2006.01)
C11D 17/06 (2006.01)
C11D 3/22 (2006.01)
(96) 03.10.2017
(96) 17194531.4
(73) The Procter & Gamble Company, Cincinnati, OH 45202, US
(72) CHIEFFI, Andre, Newcastle upon Tyne, NE12 9TS, GB
BROOKER, Alan Thomas, Newcastle upon Tyne, NE12 9TS, GB
WILKINSON, Craig Adam, Newcastle upon Tyne, NE12 9TS, GB
FULLER, Linsey Sarah, United Kingdom, NE12 9TS, GB
GOULD, Paul Anthony, Newcastle upon Tyne, NE12 9TS, GB
TANTAWY, Hossam Hassan, Newcastle upon Tyne, NE12 9TS, GB

(54) **Prací detergentní směs s nízkým PH**
(32) 16192032
(31) 03.10.2016
(33) EP
(74) FISCHER & PARTNER IP s.r.o., Na hrobcí 294/5, Praha 2, Nové Město, 12800

(97) **EP 3305933**
(47) 06.11.2019
(97) 08.12.2016
(51) **C21D 8/02** (2006.01)
C21D 9/46 (2006.01)
C22C 38/00 (2006.01)
C22C 38/02 (2006.01)
C22C 38/04 (2006.01)
C22C 38/06 (2006.01)
C22C 38/12 (2006.01)
C22C 38/14 (2006.01)
B32B 15/01 (2006.01)
C21D 6/00 (2006.01)
C23C 2/28 (2006.01)
C23C 2/06 (2006.01)
(96) 07.06.2016
(96) 16803809.9
(73) Posco, Pohang-si, Gyeongsangbuk-do 37859, KR
(72) HAN, Sang-Ho, Gwangyang-si Jeollanam-do 57807, KR
(54) **Vysokopevnostní tenký ocelový plech s výbornou tažností a vytvrditelností vypalováním, a způsob jeho výroby**
(32) 20150080046, 20160037117
(31) 05.06.2015, 28.03.2016
(33) KR, KR
(86) PCT/KR2016/006005
(87) WO 2016/195456
(74) PATENTSERVIS Praha a.s., Na Podkovce 281/10, Praha 4, Podolí, 14700

(97) **EP 3306017**
(47) 23.10.2019
(97) 11.04.2018
(51) **E05B 19/00** (2006.01)
(96) 27.09.2017
(96) 17193429.2
(73) Assa Abloy Sicherheitstechnik GmbH, 72458 Albstadt, DE
(72) Matschke, Steffen, 14167 Berlin, DE
(54) **Profil klíče pro plochý klíč**
(32) 102016119036
(31) 07.10.2016
(33) DE
(74) Všeťečka Zelený Švorčík a partneři, advokátní a patentová kancelář, JUDr. Michal Havlík, Hálkova 1406/2, Praha 2, Nové Město, 12000

(97) **EP 3306435**
(47) 16.10.2019
(97) 11.04.2018
(51) **G05G 1/08** (2006.01)
G05G 5/00 (2006.01)
(96) 05.10.2017
(96) 17195050.4
(73) ELESA S.p.A., 20129 Milano, IT
(72) BERTANI, Alberto, 20900 Monza, IT
(54) **Manévrovací prvek obsahující blokovací prostředky**
(32) 201600100977 U
(31) 07.10.2016
(33) IT
(74) Kania, Sedlák, Smola, s.r.o., Mendlovo náměstí 907/1a, Brno, Staré Brno, 60300

(97) **EP 3316815**
(47) 06.11.2019
(97) 30.03.2017
(51) **A61C 1/18** (2006.01)
A61C 1/05 (2006.01)
F16C 19/06 (2006.01)
F16C 19/16 (2006.01)
F16C 33/58 (2006.01)
(96) 20.09.2016
(96) 16775463.9

(73) Gebrüder Reinfurt GmbH&Co. KG, 97222 Rimpar, DE
(72) NIEDERMEIER, Herbert, 97490 Poppenhausen, DE
(54) **Konstrukce kuličkového ložiska s kompenzací náklonu**
(32) 102015012332
(31) 22.09.2015
(33) DE
(86) PCT/EP2016/001572
(87) WO 2017/050426
(74) Čermák a spol., JUDr. Karel Čermák Ph.D., LL.M., Elišky Peškové
735/15, Praha 5, Smíchov, 15000

(97) **EP 3317060**
(47) 07.08.2019
(97) 12.01.2017
(51) **B29B 7/40** (2006.01)
B29B 7/60 (2006.01)
B29B 7/74 (2006.01)
B29B 7/82 (2006.01)
(96) 24.06.2016
(96) 16740939.0
(73) Sonderhoff Engineering GmbH, 6850 Dornbirn, AT
(72) METZLER, Mario, 6890 Lustenau, AT
(54) **Směšovací zařízení pro smísení kapalné plastové složky s plynem**
(32) 4332015
(31) 03.07.2015
(33) AT
(86) PCT/AT2016/050227
(87) WO 2017/004636
(74) KOREJZOVA LEGAL v.o.s., JUDr. Petra Sauvage de Brantes, Korunní
810/104, Praha 10, Vinohrady, 10100

(97) **EP 3319925**
(47) 27.11.2019
(97) 12.01.2017
(51) **C05C 3/00** (2006.01)
C05C 9/00 (2006.01)
C05G 3/00 (2006.01)
(96) 06.07.2016
(96) 16745535.1
(73) Stamicarbon B.V., 6135 KW Sittard, NL
(72) SOONS, Petrus Catharina Gerlach, 6135 KW Sittard, NL
SCHAAFSMA, Stefan Hendrikus, 6135 KW Sittard, NL
(54) **Granulace močovinných produktů**
(32) 15175476
(31) 06.07.2015
(33) EP
(86) PCT/NL2016/050486
(87) WO 2017/007315
(74) ŽOVICOVÁ & ŽOVIC IP, s.r.o., Záhradnícka 36, Bratislava, 82108

(97) **EP 3320119**
(47) 23.10.2019
(97) 12.01.2017
(51) **C22C 38/38** (2006.01)
C22C 38/32 (2006.01)
C21D 8/02 (2006.01)
C21D 1/673 (2006.01)
B32B 15/01 (2006.01)
C22C 21/02 (2006.01)
C22C 38/02 (2006.01)
B21D 22/02 (2006.01)
B21B 1/22 (2006.01)
C21D 6/00 (2006.01)
C23C 2/12 (2006.01)
C21D 9/46 (2006.01)
B23K 26/21 (2014.01)
C22C 38/54 (2006.01)
C22C 38/50 (2006.01)
C22C 38/48 (2006.01)
C22C 38/28 (2006.01)
C22C 38/26 (2006.01)
C22C 38/22 (2006.01)
(96) 10.06.2016
(96) 16732746.9
(73) ArcelorMittal, 1160 Luxembourg, LU
(72) DRILLET, Pascal, 57160 Rozerieulles, FR

POIRIER, Maria, 60870 Villiers Saint-Paul, FR
SARKAR, Sujay, 57283 Metz, FR
(54) **Ocel pro vytvrzování lisováním a díl vytvrzený lisováním vyrobený z této oceli**
(32) PCT/IB2015/001156
(31) 09.07.2015
(33) IB
(86) PCT/IB2016/000788
(87) WO 2017/006159
(74) A. Holas & partner Patentová a známková kancelář, Ing. Mgr. Hana Holasová, Křížová 105/4, Brno, 60300

(97) **EP 3323306**
(47) 16.10.2019
(97) 23.05.2018
(51) **A41D 19/015** (2006.01)
A41D 31/00 (2019.01)
A41D 19/00 (2006.01)
A62B 17/00 (2006.01)
(96) 16.10.2017
(96) 17196505.6
(73) Seiz, Rainer, 72555 Metzingen, DE
(72) Seiz, Rainer, 72555 Metzingen, DE
(54) **Izolující ochranná rukavice pro práce pod elektrickým napětím**
(32) 202016106392 U
(31) 15.11.2016
(33) DE
(74) Všeťečka Zelený Švorčík a partneři, advokátní a patentová kancelář, JUDr. Michal Havlík, Hálkova 1406/2, Praha 2, Nové Město, 12000

(97) **EP 3333108**
(47) 09.10.2019
(97) 13.06.2018
(51) **B65H 54/58** (2006.01)
B65H 45/12 (2006.01)
(96) 28.06.2017
(96) 17461559.1
(73) Automatec Sp. z o.o., 59-800 Luban, PL
(72) Siwek, Wojciech, 41-106 Siemianowice 1 skie, PL
Malejki, Artur, 59-830 Olszyna, PL
(54) **Zařízení a způsob pro skládání a navíjení pásu netkané textilie o dané délce**
(32) 41975616
(31) 09.12.2016
(33) PL
(74) HARBER IP s.r.o., Dukelských hrdinů 567/52, Praha 7, Holešovice,
17000

(97) **EP 3334707**
(47) 09.10.2019
(97) 16.02.2017
(51) **C07C 277/02** (2006.01)
C07C 277/06 (2006.01)
C07C 279/18 (2006.01)
A61K 31/155 (2006.01)
A61P 35/00 (2006.01)
(96) 10.08.2016
(96) 16756641.3
(73) Chemo Research, S.L., 28050 Madrid, ES
(72) AMATO, José, Buenos Aires C1417AZE, AR
(54) **Proces pro přípravu sloučeniny n-(3,5-dimethylfenyl)-n'-(2-trifluormethylfenyl) guanidinu**
(32) 15382424, P150102582
(31) 11.08.2015, 11.08.2015
(33) EP, AR
(86) PCT/EP2016/069033
(87) WO 2017/025560
(74) Všeťečka Zelený Švorčík a partneři, advokátní a patentová kancelář, JUDr. Michal Havlík, advokát, Hálkova 1406/2, Praha 2, Nové Město, 12000

(97) **EP 3334841**
(47) 30.10.2019
(97) 16.02.2017
(51) **C12Q 1/6806** (2018.01)
(96) 11.08.2016
(96) 16760659.9

- (73) CeMM - Forschungszentrum für Molekulare Medizin GmbH, 1090 Wien, AT
(72) BOCK, Christoph, 1090 Wien, AT
SCHMIDL, Christian, 1170 Wien, AT
(54) **Způsoby studování nukleových kyselin**
(32) 15180705, 15189788
(31) 12.08.2015, 14.10.2015
(33) EP, EP
(86) PCT/EP2016/069121
(87) WO 2017/025594
(74) Všeťečka Zelený Švorčík a partneři, advokátní a patentová kancelář, JUDr. Michal Havlík, Hálkova 1406/2, Praha 2, Nové Město, 12000
-
- (97) **EP 3339359**
(47) 06.11.2019
(97) 27.06.2018
(51) **C08J 11/08** (2006.01)
C08L 23/12 (2006.01)
(96) 15.12.2017
(96) 17207696.0
(73) The Procter & Gamble Company, Cincinnati, OH 45202, US
(72) Layman, John Moncrief, Cincinnati, OH 45202, US
Collias, Dimitris Ioannis, Cincinnati, OH 45202, US
Gunnerson, Maggie, Cincinnati, OH 45202, US
Schonemann, Hans, Lawrence, MA 01843, US
Williams, Kara, North Andover, MA 01845, US
(54) **Způsob pro čištění regenerovaného polypropylenu**
(32) 201662436471 P, 201715839906
(31) 20.12.2016, 13.12.2017
(33) US, US
(74) FISCHER & PARTNER IP s.r.o., Na hrobcí 294/5, Praha 2, Nové Město, 12800
-
- (97) **EP 3339360**
(47) 06.11.2019
(97) 27.06.2018
(51) **C08J 11/08** (2006.01)
C08L 23/06 (2006.01)
C08L 23/08 (2006.01)
(96) 15.12.2017
(96) 17207701.8
(73) The Procter & Gamble Company, Cincinnati, OH 45202, US
(72) Layman, John Moncrief, Cincinnati, OH 45202, US
Collias, Dimitris Ioannis, Cincinnati, OH 45202, US
Gunnerson, Maggie, Cincinnati, OH 45202, US
Schonemann, Hans, Lawrence, MA 01843, US
Williams, Kara, Lawrence, MA 01843, US
(54) **Způsob pro čištění regenerovaného polyethylenu**
(32) 201662436475 P, 201715839911
(31) 20.12.2016, 13.12.2017
(33) US, US
(74) FISCHER & PARTNER IP s.r.o., Na hrobcí 294/5, Praha 2, Nové Město, 12800
-
- (97) **EP 3341303**
(47) 20.11.2019
(97) 02.03.2017
(51) **B65D 75/32** (2006.01)
B65B 9/04 (2006.01)
(96) 18.08.2016
(96) 16757603.2
(73) Bayer Pharma Aktiengesellschaft, 13353 Berlin, DE
(72) STANGE, Olaf, 14163 Berlin, DE
HÖHL, Johannes-Walter, 51399 Burscheid, DE
DIEDERICH, Reiner, 50389 Wesseling, DE
DRÖDER, Klaus, 38304 Wolfenbüttel, DE
HERRMANN, Christoph, 38104 Braunschweig, DE
DIETRICH, Franz, 38104 Braunschweig, DE
BLUMENTHAL, Philipp, 38114 Braunschweig, DE
STÜHM, Kai, 38114 Braunschweig, DE
BOBKA, Paul, 06116 Halle, DE
SCHMIDT, Christopher, 38300 Wolfenbüttel, DE
THIEDE, Sebastian, 38114 Braunschweig, DE
(54) **Blistrový obal**
(32) 15182316
(31) 25.08.2015
-
- (33) EP
(86) PCT/EP2016/069560
(87) WO 2017/032674
(74) Traplová Hakr Kubát, advokátní a patentová kancelář, Ing. Eduard Hakr, patentový zástupce, Přístavní 24, Praha 7, 17000
-
- (97) **EP 3344825**
(47) 07.08.2019
(97) 09.03.2017
(51) **E04C 1/42** (2006.01)
E04C 2/54 (2006.01)
(96) 31.08.2016
(96) 16767137.9
(73) Semadeni, Marco, 8816 Hirzel, CH
(72) Semadeni, Marco, 8816 Hirzel, CH
(54) **Stavební prvek z dutých skleněných cihel**
(32) 12512015
(31) 31.08.2015
(33) CH
(86) PCT/EP2016/001465
(87) WO 2017/036593
(74) Všeťečka Zelený Švorčík Kalenský a partneři, advokátní a patentová kancelář, JUDr. Petr Kalenský, advokát, Hálkova 1406/2, Praha 2, 12000
-
- (97) **EP 3355542**
(47) 06.11.2019
(97) 01.08.2018
(51) **H04L 27/26** (2006.01)
H04J 13/00 (2011.01)
H04L 5/00 (2006.01)
(96) 05.09.2008
(96) 18162103.8
(73) Optis Cellular Technology, LLC, Plano, TX 75025, US
(72) HAN, Seung Hee, 431-749 Gyeonggi-do, KR
NOH, Minseok, 431-749 Gyeonggi-do, KR
LEE, Daewon, 431-749 Gyeonggi-do, KR
(54) **Generování referenčního signálu v bezdrátovém komunikačním systému**
(32) 97075407 P, 97240107 P, 97841507 P, 97868707 P, 20080033799
(31) 07.09.2007, 14.09.2007, 09.10.2007, 09.10.2007, 11.04.2008
(33) US, US, US, US, KR
(74) Traplová Hakr Kubát, advokátní a patentová kancelář, ing. Eduard Hakr patentový zástupce, Přístavní 24, Praha 7, 17000
-
- (97) **EP 3355798**
(47) 23.10.2019
(97) 06.04.2017
(51) **A61B 10/06** (2006.01)
(96) 30.09.2016
(96) 16778298.6
(73) Creo Medical Limited, Wales, NP16 5UH, GB
(72) HANCOCK, Christopher, Bath Bath and North East Somerset BA1 4LN, GB
AMOAH, Francis, Chepstow Monmouthshire NP16 5UH, GB
WHITE, Malcolm, Chepstow Monmouthshire NP16 5UH, GB
CRAVEN, Thomas, Chepstow Monmouthshire NP16 5UH, GB
SAUNDERS, Brian, Rickmansworth Hertfordshire WD3 4DR, GB
TSIAMOULOS, Zacharias P., Harrow Greater London HA3 688, GB
(54) **Kleště pro biopsii**
(32) 201517427
(31) 02.10.2015
(33) GB
(86) PCT/EP2016/073493
(87) WO 2017/055595
(74) KOREJZOVA LEGAL v.o.s., JUDr. Petra Sauvage de Brantes, Korunní 810/104, Praha 10, Vinohrady, 10100
-
- (97) **EP 3356296**
(47) 16.10.2019
(97) 11.01.2018
(51) **C01F 5/14** (2006.01)
C01F 5/16 (2006.01)
C01F 11/00 (2006.01)
C01F 11/02 (2006.01)
C04B 18/02 (2006.01)
C22B 1/24 (2006.01)

	<i>C22B 1/242</i>	(2006.01)	(74) Traplová Hakr Kubát, advokátní a patentová kancelář, Ing. Eduard Hakr, patentový zástupce, Přístavní 24, Praha 7, 17000
	<i>C22B 1/243</i>	(2006.01)	
	<i>C22B 1/244</i>	(2006.01)	
	<i>C22B 1/245</i>	(2006.01)	(97) EP 3361248
	<i>C04B 111/00</i>	(2006.01)	(47) 18.12.2019
(96) 07.07.2017			(97) 15.08.2018
(96) 17737558.1			(51) G01N 33/02 (2006.01)
(73) S.A. Lhoist Recherche et Développement, 1342 Ottignies-Louvain-la-Neuve, BE			<i>A23K 10/00</i> (2016.01)
(72) CRINIÈRE, Guillaume, 1420 Braine-l'Alleud, BE			<i>A23K 40/00</i> (2016.01)
NISPEL, Michael, 1348 Louvain-la-Neuve, BE			<i>A23K 30/00</i> (2016.01)
(54) Způsob výroby briket obsahujících vápenato-hořečnatou sloučeninu a sloučeninu na bázi železa a brikety takto získané			<i>G06K 17/00</i> (2006.01)
(32) 201605575			(96) 12.02.2018
(31) 08.07.2016			(96) 18156218.2
(33) BE			(73) Evonik Operations GmbH, 45128 Essen, DE
(86) PCT/EP2017/067165			(72) Wiltafsky, Markus, 63776 Mömbris, DE
(87) WO 2018/007629			Reimann, Ingolf, 64354 Reinheim, DE
(74) PATENTSERVIS Praha a.s., Na Podkovce 281/10, Praha 4, Podolí, 14700			Fickler, Johann, 63853 Mömlingen, DE
			Rademacher-Heilshorn, Meike, 27628 Wulsbüttel, DE
			(54) Způsob stanovení vlivů zpracování na nutriční hodnotu krmivových surovin
(97) EP 3357796			(32) 201715431597, 17155896
(47) 02.10.2019			(31) 13.02.2017, 13.02.2017
(97) 08.08.2018			(33) US, EP
(51) B62D 23/00 (2006.01)			(74) Traplová Hakr Kubát, advokátní a patentová kancelář, Ing. Eduard Hakr, patentový zástupce, Přístavní 24, Praha 7, 17000
B62D 29/04 (2006.01)			
B29C 70/34 (2006.01)			
B29C 70/86 (2006.01)			(97) EP 3361735
B29C 43/36 (2006.01)			(47) 08.01.2020
(96) 26.02.2014			(97) 15.08.2018
(96) 18163243.1			(51) H04N 19/13 (2014.01)
(73) McLaren Automotive Limited, Woking, Surrey, GU 21 4YH, GB			H04N 19/176 (2014.01)
(72) SANTONI, Claudio, Guildford, Surrey GU1 4NR, GB			H04N 19/119 (2014.01)
(54) Karoserie vozidla			H04N 19/157 (2014.01)
(32) 201303581			H04N 19/46 (2014.01)
(31) 28.02.2013			(96) 02.07.2013
(33) GB			(96) 18165274.4
(74) Všetěčka Zelený Švorčík a partneři, advokátní a patentová kancelář, JUDr. Michal Havlík, advokát, Hálkova 1406/2, Praha 2, Nové Město, 12000			(73) Samsung Electronics Co., Ltd., Gyeonggi-do 16677, KR
			(72) KIM, Il-koo, 447-330 Gyeonggi-do, KR
			(54) Entropické kódování videa a entropické dekódování videa
(97) EP 3360140			(32) 201261667117 P
(47) 20.11.2019			(31) 02.07.2012
(97) 13.04.2017			(33) US
(51) G21C 17/10 (2006.01)			(74) PATENTSERVIS Praha a.s., Na Podkovce 281/10, Praha 4, Podolí, 14700
G21C 17/108 (2006.01)			
G21C 19/20 (2006.01)			(97) EP 3361748
G21F 5/005 (2006.01)			(47) 06.11.2019
G21F 5/14 (2006.01)			(97) 15.08.2018
G21F 9/30 (2006.01)			(51) H04Q 1/02 (2006.01)
(96) 07.10.2016			(96) 09.02.2018
(96) 16794930.4			(96) 18156133.3
(73) Skoda JS a.s., 316 00 Plzeň, CZ			(73) CommScope Technologies LLC, Hickory, NC 28602, US
(72) RUDOLF, Antonin, 326 00 Plzeň, CZ			(72) SCHÜMANN, Sven, 14974 Ludwigsfelde, DE
BENES, Vaclav, 330 11 Tremosna, CZ			GOTZMANN, Andreas, 12357 Berlin, DE
(54) Zařízení na likvidaci čidel neutronového toku a/nebo termočlánků			(54) Systém pro montáž telekomunikačních zařízení
(32) 20150713			(32) 201762457224 P
(31) 09.10.2015			(31) 10.02.2017
(33) CZ			(33) US
(86) PCT/CZ2016/000114			(74) Traplová Hakr Kubát, advokátní a patentová kancelář, Ing. Eduard Hakr, patentový zástupce, Přístavní 24, Praha 7, 17000
(87) WO 2017/059833			
(74) Traplová Hakr Kubát, advokátní a patentová kancelář, Mgr. Jana Šuranová Traplová, advokátka, Přístavní 24, Praha 7, 17000			
			(97) EP 3369439
(97) EP 3360817			(47) 16.10.2019
(47) 23.10.2019			(97) 29.06.2017
(97) 15.08.2018			(51) A61L 27/36 (2006.01)
(51) B65D 49/02 (2006.01)			A61L 27/24 (2006.01)
B65D 55/02 (2006.01)			A61L 27/56 (2006.01)
(96) 29.08.2013			A61L 27/58 (2006.01)
(96) 18160314.3			A61L 27/48 (2006.01)
(73) Owens-Brockway Glass Container Inc., Perrysburg, OH 43551, US			A61L 27/52 (2006.01)
(72) CHISHOLM, Brian, J., Sylvania, OH Ohio 43560, US			(96) 24.12.2016
(54) Výdejní osazení pro nádobu zamezující opakované plnění a poskytlující důkaz o neoprávněné manipulaci			(96) 16877807.4
(32) 201213621603			(73) Beijing Ruijian Gaoke Biotechnology Co., Ltd., Beijing 102200, CN
(31) 17.09.2012			(72) SUN, Wenquan, Beijing 102200, CN
(33) US			HUANG, Senli, Beijing 102200, CN
			(54) Způsob přípravy scaffoldu pro růst buněk s vlastností strukturální paměti

(32) 201510986265
(31) 25.12.2015
(33) CN
(86) PCT/CN2016/111926
(87) WO 2017/107997
(74) Traplová Hakr Kubát, advokátní a patentová kancelář, Ing. Eduard Hakr, patentový zástupce, Přístavní 24, Praha 7, 17000

(97) **EP 3373580**
(47) 11.12.2019
(97) 12.09.2018
(51) **H04N 19/11** (2014.01)
H04N 19/12 (2014.01)
H04N 19/14 (2014.01)
H04N 19/15 (2014.01)
H04N 19/46 (2014.01)
H04N 19/61 (2014.01)
H04N 19/86 (2014.01)
H04N 19/124 (2014.01)
H04N 19/159 (2014.01)
H04N 19/176 (2014.01)
H04N 19/587 (2014.01)
H04N 19/593 (2014.01)
H04N 19/182 (2014.01)
H04N 19/157 (2014.01)

(96) 21.12.2011
(96) 18167914.3
(73) NTT DOCOMO, INC., Chiyoda-ku, Tokyo 100-6150, JP
(72) BOSSEN, Frank Jan, Palo Alto, CA California 94304, US
KANUMURI, Sandeep, Palo Alto, CA California 94304, US
(54) **Intra predikční kódování při rovinných reprezentacích**
(32) 201061425670 P, 201161449528 P
(31) 21.12.2010, 04.03.2011
(33) US, US
(74) Všetěčka Zelený Švorčík a partneři, advokátní a patentová kancelář, JUDr. Michal Havlík, Hálkova 1406/2, Praha 2, Nové Město, 12000

(97) **EP 3383747**
(47) 09.10.2019
(97) 08.06.2017
(51) **B65B 51/22** (2006.01)
A24B 13/00 (2006.01)
B65B 29/00 (2006.01)
B65B 9/067 (2012.01)
B65B 51/30 (2006.01)
B29C 65/08 (2006.01)
B65B 1/06 (2006.01)
B65B 59/00 (2006.01)
B29C 65/74 (2006.01)
B29C 65/82 (2006.01)
B29C 65/00 (2006.01)
B65B 51/26 (2006.01)
B65B 61/06 (2006.01)
B65B 9/207 (2012.01)
B29L 31/00 (2006.01)
B29C 65/18 (2006.01)
B65B 61/12 (2006.01)

(96) 02.12.2016
(96) 16808972.0
(73) Swedish Match North Europe AB, 118 85 Stockholm, SE
(72) PERSSON, Tony, SE-524 93 Herrljunga, SE
(54) **Způsob výroby orálního sáčkovaného produktu na bázi šňupacího tabáku**
(32) 15197533
(31) 02.12.2015
(33) EP
(86) PCT/EP2016/079592
(87) WO 2017/093487
(74) Všetěčka Zelený Švorčík a partneři, advokátní a patentová kancelář, JUDr. Michal Havlík, advokát, Hálkova 1406/2, Praha 2, Nové Město, 12000

(97) **EP 3386855**
(47) 09.10.2019
(97) 15.06.2017
(51) **B64C 27/10** (2006.01)
(96) 09.12.2015

(96) 15816900.3
(73) ST ENGINEERING AEROSPACE LTD., Singapore 539938, SG
(72) CHAN, Keen Ian, Singapore 539938, SG
(54) **Způsob a systém generování souboru hodnot pro příslušné parametry ze souboru parametrů používaných při stanovování profilů lopatek rotoru pro systém koaxiálních rotorů**
(86) PCT/SG2015/050489
(87) WO 2017/099665
(74) Rott, Růžička & Guttman a spol., Vyskočilova 1566, Praha 4, Michle, 14000

(97) **EP 3387261**
(47) 06.11.2019
(97) 15.06.2017
(51) **F04D 29/02** (2006.01)
F04D 29/28 (2006.01)
B22F 5/00 (2006.01)
(96) 29.11.2016
(96) 16831476.3
(73) Atlas Copco Airpower, Naamloze Vennootschap, 2610 Wilrijk, BE
(72) PULNIKOV, Aleksandr, 2610 Wilrijk, BE
(54) **Uzavřené oběžné kolo vyráběné aditivním postupem a obsahující dutiny v náboji a v krytu**
(32) 201562264998 P, 201605148
(31) 09.12.2015, 01.03.2016
(33) US, BE
(86) PCT/BE2016/000051
(87) WO 2017/096440
(74) HARBER IP s.r.o., Dukelských hrdinů 567/52, Praha 7, Holešovice, 17000

(97) **EP 3391749**
(47) 02.10.2019
(97) 24.10.2018
(51) **A21C 7/04** (2006.01)
(96) 22.03.2018
(96) 18163381.9
(73) ING. POLIN & C. S.p.A., 37135 Verona, IT
(72) COMETTI, Cesare, 37135 VERONA, IT
(54) **Stroj pro zaoblení porcí těsta**
(32) 201700034987
(31) 30.03.2017
(33) IT
(74) ŽOVICOVÁ & ŽOVIC IP, s.r.o., Záhradnícka 36, Bratislava, 82108

(97) **EP 3392192**
(47) 20.11.2019
(97) 24.10.2018
(51) **B66F 11/04** (2006.01)
B66F 17/00 (2006.01)
(96) 29.03.2018
(96) 18165068.0
(73) Manitou Italia S.r.l., 41013 Castelfranco Emilia (Modena), IT
(72) IOTTI, Marco, 42124 REGGIO EMILIA, IT
(54) **Zdvihací systém**
(32) 201700038086
(31) 06.04.2017
(33) IT
(74) PATENTSERVIS Praha a.s., Na Podkovce 281/10, Praha 4, Podolí, 14700

(97) **EP 3393883**
(47) 30.10.2019
(97) 05.10.2017
(51) **B61D 17/02** (2006.01)
(96) 10.02.2017
(96) 17705822.9
(73) Siemens Mobility GmbH, 81739 München, DE
(72) KROISS, Manuel, 85258 Ebersbach, DE
LANGENBACHER, Thomas, 86415 Mering, DE
PEER, Hannes, 80809 München, DE
PRÖLL, Günther, 86199 Augsburg, DE
(54) **Kolejové vozidlo, zejména lokomotiva**
(32) 102016205305
(31) 31.03.2016
(33) DE

(86) PCT/EP2017/052950
(87) WO 2017/167488
(74) Čermák a spol., JUDr. Karel Čermák Ph.D., LL.M., Elišky Peškové
735/15, Praha 5, Smíchov, 15000

(97) **EP 3395144**
(47) 25.12.2019
(97) 31.10.2018
(51) **A01C 7/20** (2006.01)
A01C 5/06 (2006.01)
(96) 11.04.2018
(96) 18401033.8
(73) Amazonen-Werke H. Dreyer GmbH & Co. KG, 49205 Hasbergen, DE
(72) Schröder, Olaf, 27798 Hude, DE
Helms, Helge, 26125 Oldenburg, DE
Lücking, Florian, 26689 Godensholt, DE
Stier, Roy, 26121 Oldenburg, DE
Heitkamp, Alexander, 48249 Dülmen, DE
(54) **Secí stroj pro rozptylování osiva nebo hnojiva**
(32) 102017109036
(31) 27.04.2017
(33) DE
(74) Traplová Hakr Kubát, advokátní a patentová kancelář, Ing. Jan Kubát,
patentový zástupce, Přístavní 24, Praha 7, 17000

(97) **EP 3399203**
(47) 13.11.2019
(97) 07.11.2018
(51) **F16D 7/02** (2006.01)
F16D 9/02 (2006.01)
F16D 43/25 (2006.01)
(96) 03.04.2018
(96) 18165486.4
(73) ALSTOM Transport Technologies, 93400 Saint-Ouen, FR
(72) ROBBE, Gilles, 25660 MONTFAUCON, FR
PERRIAU, Jean-François, 25000 BESANCON, FR
(54) **Přepínatelný pohonný systém**
(32) 1752863
(31) 03.04.2017
(33) FR
(74) A. Holas & partner Patentová a známková kancelář, Ing. Mgr. Hana
Holasová, Křížová 105/4, Brno, 60300

(97) **EP 3400729**
(47) 16.10.2019
(97) 13.07.2017
(51) **H04W 8/26** (2009.01)
H04W 4/00 (2018.01)
(96) 05.01.2017
(96) 17700085.8
(73) Deutsche Telekom AG, 53113 Bonn, DE
(72) KALINER, Stefan, 53639 Königswinter, DE
(54) **Zbůsob pro zdokonalenou komunikaci počítačového typu mezi
mobilní komunikační sítí a skupinou komunikačních zařízení
počítačového typu, mobilní komunikační síť, program a výrobek ve
formě počítačového programu**
(32) 16150618
(31) 08.01.2016
(33) EP
(86) PCT/EP2017/050228
(87) WO 2017/118709
(74) FISCHER & PARTNER IP s.r.o., Na hrobcí 294/5, Praha 2, Nové Město,
12800

(97) **EP 3401245**
(47) 09.10.2019
(97) 14.11.2018
(51) **B65G 21/20** (2006.01)
B65G 47/91 (2006.01)
(96) 26.04.2018
(96) 18169627.9
(73) Putz, Stefan, 4822 Bad Gaisern, AT
(72) Putz, Stefan, 4822 Bad Gaisern, AT
(54) **Přisavné zařízení a sací dopravník s takovým přísavným zařízením**
(32) 503432017
(31) 26.04.2017

(33) AT
(74) ŽOVICOVÁ & ŽOVIC IP, s.r.o., Záhradnícka 36, Bratislava, 82108

(97) **EP 3402741**
(47) 30.10.2019
(97) 20.07.2017
(51) **B67D 3/04** (2006.01)
F16K 1/18 (2006.01)
F16K 35/02 (2006.01)
(96) 06.12.2016
(96) 16822118.2
(73) Protechna S.A., 1701 Fribourg, CH
(72) PAUL, Ulrich, 56235 Ransbach-Baumbach, DE
(54) **Odběrová armatura pro zásobník kapaliny**
(32) 102016200206
(31) 11.01.2016
(33) DE
(86) PCT/EP2016/079910
(87) WO 2017/121543
(74) Čermák a spol., JUDr. Karel Čermák Ph.D., LL.M., Elišky Peškové
735/15, Praha 5, Smíchov, 15000

(97) **EP 3405304**
(47) 02.10.2019
(97) 27.07.2017
(51) **A61K 33/24** (2019.01)
B22F 1/00 (2006.01)
B22F 9/24 (2006.01)
(96) 23.01.2017
(96) 17706280.9
(73) Torskal, 97490 Sainte-Clotilde, FR
(72) MOREL, Anne-Laure, 97438 Sainte-Marie, FR
(54) **Nanočástice zlata a ekologický postup přípravy**
(32) 1650520
(31) 22.01.2016
(33) FR
(86) PCT/FR2017/050131
(87) WO 2017/125695
(74) Všeťečka Zelený Švorčík a partneři, advokátní a patentová kancelář, JUDr.
Michal Havlík, advokát, Hálkova 1406/2, Praha 2, Nové Město, 12000

(97) **EP 3405512**
(47) 27.11.2019
(97) 27.07.2017
(51) **C08G 69/18** (2006.01)
(96) 16.01.2017
(96) 17701082.4
(73) LANXESS Deutschland GmbH, 50569 Köln, DE
(72) WITT, Michael, 95488 Eckersdorf, DE
MORICK, Joachim, 51371 Leverkusen, DE
GITTEL, Dieter, 51371 Leverkusen, DE
(54) **Polymerizovatelná kompozice**
(32) 16152091
(31) 20.01.2016
(33) EP
(86) PCT/EP2017/050780
(87) WO 2017/125342
(74) Traplová Hakr Kubát, advokátní a patentová kancelář, Ing. Eduard Hakr,
patentový zástupce, Přístavní 24, Praha 7, 17000

(97) **EP 3424375**
(47) 04.12.2019
(97) 09.01.2019
(51) **A47J 31/42** (2006.01)
A47J 42/08 (2006.01)
(96) 02.07.2018
(96) 18181291.8
(73) SEB S.A., 69130 Ecully, FR
(72) EVRARD, Yoann, 53950 LOUVERNE, FR
LE GOUEFF, Ronan, 53000 LAVAL, FR
(54) **Automatický kávovar s mlýnkem s mléčnými kameny nastavitelnými do
mezípoloh**
(32) 1756339
(31) 05.07.2017
(33) FR

(74) Všeťečka Zelený Švorčík a partneři, advokátní a patentová kancelář, JUDr. Michal Havlík, advokát, Hálkova 1406/2, Praha 2, Nové Město, 12000

(97) **EP 3438427**
(47) 18.12.2019
(97) 06.02.2019
(51) **F01N 13/18** (2010.01)
F02D 9/06 (2006.01)
F02D 9/04 (2006.01)
F02M 26/70 (2016.01)
F16K 1/22 (2006.01)
(96) 18.07.2018
(96) 18184282.4
(73) Friedrich Boysen GmbH & Co. KG, 72213 Altensteig, DE
(72) STOCKINGER, Karl, 72224 Ebhausen-Rotfelden, DE
Roller, Volker, 72226 Simmersfeld, DE
(54) **Klapkové zařízení**
(32) 102017117289
(31) 31.07.2017
(33) DE
(74) Kania, Sedlák, Smola, s.r.o., Mendlovo náměstí 907/1a, Brno, Staré Brno, 60300

(97) **EP 3442740**
(47) 04.12.2019
(97) 19.10.2017
(51) **B23K 35/362** (2006.01)
B23K 35/02 (2006.01)
B23K 35/28 (2006.01)
B23K 35/36 (2006.01)
B23K 1/00 (2006.01)
B32B 15/01 (2006.01)
B21D 53/02 (2006.01)
C22C 21/00 (2006.01)
C22C 21/02 (2006.01)
B23K 35/00 (2006.01)
F28F 21/08 (2006.01)
(96) 14.03.2017
(96) 17711135.8
(73) Gränges AB, 114 85 Stockholm, SE
(72) NILSSON, Stefan, 612 34 Finspång, SE
SVENSSON, Roger, 610 11 Grytgöl, SE
WESTERGÅRD, Richard, 612 92 Finspång, SE
STENQVIST, Torkel, 612 40 Finspång, SE
(54) **Pájecí plech**
(32) 16164815, 16164817
(31) 12.04.2016, 12.04.2016
(33) EP, EP
(86) PCT/EP2017/056037
(87) WO 2017/178182
(74) Všeťečka Zelený Švorčík a partneři, advokátní a patentová kancelář, JUDr. Michal Havlík, advokát, Hálkova 1406/2, Praha 2, Nové Město, 12000

(97) **EP 3463953**
(47) 06.11.2019
(97) 14.12.2017
(51) **B60J 10/18** (2016.01)
B60J 10/21 (2016.01)

B60J 10/70 (2016.01)
(96) 29.03.2017
(96) 17717891.0
(73) Central Glass Company, Limited, Yamaguchi 755-0001, JP
(72) SABRA, Issam, Grevenmacher 6776, LU
(54) **Polymerový profilový rám pro okenní jednotku vozidla**
(32) 201609946
(31) 07.06.2016
(33) GB
(86) PCT/JP2017/012831
(87) WO 2017/212749
(74) KOREJZOVA LEGAL v.o.s., JUDr. Petra Sauvage de Brantes, Korunní 810/104, Praha 10, Vinohrady, 10100

(97) **EP 3494997**
(47) 18.09.2019
(97) 12.06.2019
(51) **A61K 48/00** (2006.01)
C12N 15/62 (2006.01)
C12N 15/63 (2006.01)
C12N 15/90 (2006.01)
(96) 21.07.2013
(96) 18200462.2
(73) The Broad Institute, Inc., Cambridge, MA 02142, US
Massachusetts Institute of Technology, Cambridge, MA 02139, US
President and Fellows of Harvard College, Cambridge, MA 02138, US
(72) ZHANG, Feng, Cambridge, MA 02139, US
BRIGHAM, Mark, Somerville, MA 02145, US
CONG, Le, Cambridge, MA 02142, US
KONERMANN, Silvana, 8005 Zürich, CH
SANJANA, Neville Espi, Cambridge, MA 02142, US
(54) **Indukovatelná DNA vazebné proteiny a nástroje perturbace genomu a jejich použití**
(32) 201261675778 P, 201261721283 P, 201261736465 P, 201361794458 P, 201361835973 P
(31) 25.07.2012, 01.11.2012, 12.12.2012, 15.03.2013, 17.06.2013
(33) US, US, US, US, US
(74) Traplová Hakr Kubát, advokátní a patentová kancelář, ing. Eduard Hakr patentový zástupce, Přístavní 24, Praha 7, 17000

(97) **EP 3496898**
(47) 16.10.2019
(97) 15.02.2018
(51) **B24B 45/00** (2006.01)
B24D 5/16 (2006.01)
(96) 02.08.2017
(96) 17757669.1
(73) Tyrolit - Schleifmittelwerke Swarovski K.G., 6130 Schwaz, AT
(72) FRITSCH, Andreas, 6713 Ludesch, AT
(54) **Nosné těleso pro brusné nástroje**
(32) 507312016
(31) 11.08.2016
(33) AT
(86) PCT/AT2017/060197
(87) WO 2018/027250
(74) Rott, Růžička & Guttman a spol., Vyskočilova 1566, Praha 4, Michle, 14000

Zveřejněné opravené překlady evropských patentových spisů

U následujících udělených evropských patentů s účinkem pro Českou republiku byl majitelem předložen opravený překlad patentového spisu do českého jazyka (§35d odst. 2 zákona č. 527/1990 Sb., v platném znění).

Dattem zveřejnění opraveného překladu evropského patentového spisu je datum publikace tohoto Věstníku.

(97) EP 2661611 (97) EP 3097043 (97) EP 3341380
(97) EP 2666220 (97) EP 3302565

Zveřejněné překlady pozměněného, nebo omezeného znění evropských patentových spisů

U následujících udělených evropských patentů s účinky pro Českou republiku byl majitelem předložen opravený překlad patentového spisu do českého jazyka (§ 35d odst. 2 zákona č. 527/1990 Sb., v platném znění).

Datem zveřejnění opraveného překladu evropského patentového spisu je datum publikace tohoto Věstníku.

(97) EP 2435514
(97) EP 2563823

(97) EP 2633747
(97) EP 2784232

(97) EP 3106463

Evropské patenty zachované v pozměněném nebo omezeném znění

V této části jsou uvedeny evropské patenty s účinky pro Českou republiku, které byly Evropským úřadem podle článku 102 Úmluvy o udělování evropských patentů zachovány v omezeném znění podle čl. 105a - 105c EPC 2000, nebo v pozměněném znění (§ 35f zákona č. 527/1990 Sb., v platném znění).

(97) Datum oznámení o zachování patentu
EP 2983276 29.01.2020

Evropské patenty zrušené Evropským patentovým úřadem

Následující evropské patenty udělené Evropským patentovým úřadem s účinky pro Českou republiku byly zrušeny Evropským patentovým úřadem podle článku 102 Úmluvy o udělování evropských patentů (§ 35f odst. 2 zákona č. 527/1990 Sb., v platném znění).

(97) EP 2240854

(97) EP 2892927

PD4A

Převod práv a ostatní změny majitelů evropských patentů

(97) EP 1450001
(73) Liseč Tecnopat GmbH, 3353 Seitenstetten, AT

(97) EP 1698229
(73) Vamix N.V., 9000 Gent, BE

(97) EP 1745883
(73) LK-Mechanik und Blechverarbeitungs-GmbH, 35452 Heuchelheim, DE

(97) EP 1910622
(73) DELTA BLOC International GmbH, 2752 Wöllersdorf-Steinabrüchl, AT

(97) EP 2036623
(73) LK-Mechanik und Blechverarbeitungs-GmbH, 35452 Heuchelheim, DE

(97) EP 2036624
(73) LK-Mechanik und Blechverarbeitungs-GmbH, 35452 Heuchelheim, DE

(97) EP 2208838
(73) TOURATECH GmbH, 78078 Niedereschach, DE

(97) EP 2208838
(73) TT-Abwicklungs-AG, 78078 Niedereschach, DE

(97) EP 2305898
(73) Geberit Keramik Service GmbH & Co. KG, Pfullendorf, DE

(97) EP 2690961
(73) Société des Produits Nestlé S.A., 1800 Vevey, CH

(97) EP 2834879
(73) Ubiquiti Inc., New York, 10017, NY, US

(97) EP 2882440
(73) Array Biopharma, Inc., Boulder, 80301, CO, US

(97) EP 2910062
(73) Ubiquiti Inc., New York, 10017, NY, US

(97) EP 2923514
(73) Ubiquiti Inc., New York, 10017, NY, US

(97) EP 3001255
(73) Hewlett-Packard Development Company, L.P., Spring, 77389, TX, US

(97) EP 3110256
(73) Vamix N.V., 9000 Gent, BE

(97) EP 3227078
(73) Extrude to Fill, Inc., Loveland, 80537, CO, US

(97) EP 3255200
(73) Norková Monika ing., 080 06 Prešov - Nižná Šebastová, SK

FG1K

Zapsané užité vzory - přehled podle čísel zápisu

V období uzávěrky tohoto čísla Věstníku zapsal Úřad průmyslového vlastnictví tyto užité vzory.

(11)	(51)		(11)	(51)		(11)	(51)	
33667	B 32 B 7/02	(2019.01)	33676	E 04 B 1/26	(2006.01)	33685	C 02 F 1/28	(2006.01)
33668	F 24 S 25/12	(2018.01)	33677	C 12 M 1/00	(2006.01)	33686	B 42 D 3/10	(2006.01)
33669	E 01 C 9/04	(2006.01)	33678	E 04 G 17/16	(2006.01)	33687	E 01 F 15/04	(2006.01)
33670	C 12 C 5/02	(2006.01)	33679	E 04 C 1/39	(2006.01)	33688	G 01 N 23/18	(2018.01)
33671	G 01 R 31/30	(2006.01)	33680	E 04 B 1/61	(2006.01)	33689	A 01 K 1/015	(2006.01)
33672	F 16 S 3/06	(2006.01)	33681	B 61 D 13/00	(2006.01)	33690	E 01 C 15/00	(2006.01)
33673	G 01 N 21/25	(2006.01)	33682	E 01 F 8/00	(2006.01)	33691	H 05 H 1/26	(2006.01)
33674	H 01 R 9/03	(2006.01)	33683	G 01 N 23/20	(2018.01)			
33675	C 04 B 14/04	(2006.01)	33684	B 60 L 5/02	(2006.01)			

FG1K

Zapsané užité vzory - řazené podle MPT

(51)	A01K 1/015	(2006.01)		B61D 27/00	(2006.01)
(11)	33689		(11)	33681	
(21)	2019-37065		(21)	2019-37019	
(22)	23.12.2019		(22)	16.12.2019	
(47)	04.02.2020		(47)	04.02.2020	
(73)	Tommi CZ s.r.o., Písek, Budějovické Předměstí, CZ		(73)	PRAGOIMEX a.s., Praha 9, Libeň, CZ	
(72)	Titarenko Grigory, Moskva, RU			VKV Praha s.r.o., Praha 10, Strašnice, CZ	
(54)	Podestýlka pro malá zvířata		(72)	Žlebek Stanislav Ing., Praha 10, Strašnice, CZ	
(74)	PatentCentrum Sedlák & Partners s.r.o., Okružní 2824, České Budějovice, České Budějovice 3, 37001			Hána Jiří Ing., Ostrava, Krásné Pole, CZ	
				Dvořáček Tomáš Ing., Praha 6, Dejvice, CZ	
(51)	B32B 7/02	(2019.01)	(54)	Tramvajové vozidlo, zejména tramvaj pro městskou a příměstskou dopravu	
	B32B 7/04	(2019.01)	(74)	Pavel Reichel a kol., Ing. Pavel Reichel, Lopatecká 14, Praha 4, 14700	
	B32B 15/01	(2006.01)			
	B26D 1/00	(2006.01)	(51)	C02F 1/28	(2006.01)
(11)	33667			C02F 103/06	(2006.01)
(21)	2019-36634			C02F 101/30	(2006.01)
(22)	17.09.2019		(11)	33685	
(47)	30.01.2020		(21)	2019-37045	
(73)	Electroforming s.r.o., Nové Město nad Metují, Krčín, CZ		(22)	19.12.2019	
	České vysoké učení technické v Praze, Praha 6, Dejvice, CZ		(47)	04.02.2020	
(54)	Kompozitní nástroj pro přesné třískové obrábění, zejména plastů		(73)	DEKONTA Slovensko, spol. s r.o., 821 06 Bratislava, SK	
			(72)	Borošová Michaela Ing., Sečovice 078 01, SK	
(51)	B42D 3/10	(2006.01)		Machlica Andrej RNDr., Ph.D., Bratislava 851 01, SK	
(11)	33686		(54)	Zařízení ke kontinuálnímu čištění podzemních vod	
(21)	2019-37048		(74)	Rott, Růžička & Guttman a spol., Vyskočilova 1566, Praha 4, Michle, 14000	
(22)	19.12.2019				
(47)	04.02.2020		(51)	C04B 14/04	(2006.01)
(73)	LaMag s.r.o., Brno, Bystrc, CZ			C04B 28/22	(2006.01)
(72)	Žampach Aleš, Brno, Bystrc, CZ			C04B 111/72	(2006.01)
	Žampach Štěpán, Brno, Bystrc, CZ		(11)	33675	
(54)	Vnější obal pro složitelnou tiskovinu		(21)	2019-36980	
(74)	INPARTNERS GROUP, Ing. Dušan Kendereški, Tuřanka 1519/115a, Brno, Slatina, 62700		(22)	08.12.2019	
			(47)	04.02.2020	
(51)	B60L 5/02	(2006.01)	(73)	Čeliš Petr Ing., Liberec, Liberec XIV-Ruprechtice, CZ	
	B60L 5/04	(2006.01)	(54)	Sanační termoizolační omítka pro energetickou sanaci vlhkého zdiva	
(11)	33684				
(21)	2019-37042		(51)	C12C 5/02	(2006.01)
(22)	19.12.2019		(11)	33670	
(47)	04.02.2020		(21)	2019-36933	
(73)	Technická univerzita v Liberci, Liberec, Liberec I-Staré Město, CZ		(22)	26.11.2019	
(72)	Horák Marcel Ing., Ph.D., Liberec, Liberec V-Kristiánov, CZ		(47)	04.02.2020	
	Starý Michal Ing., Ph.D., Liberec, Liberec XIII-Nové Pavlovice, CZ		(73)	Mendelova univerzita v Brně, Brno, Černá Pole, CZ	
	Lavička Ludvík, Liberec, Liberec I-Staré Město, CZ			Výzkumný ústav pivovařský a sladařský, a.s., Praha 2, Nové Město, CZ	
	Kolář Jakub Ing., Chudarov, CZ		(72)	Pluháčková Helena Ing., Ph.D., Brno, Zábřovice, CZ	
(54)	Zařízení pro mechanické odstranění námrazy z trolejového vedení			Gregor Tomáš Doc. Ing., Ph.D., Brodek u Prostějova, CZ	
(74)	Ing. Dobroslav Musil, patentová kancelář, Ing. Dobroslav Musil, Zábřovická 801/11, Brno, Zábřovice, 61500			Boško Rastislav Ing., Mestečko, SK	
				Běláková Sylvie Ing., Ph.D, Dolní Kounice, CZ	
				Svoboda Zdeněk Ing., Lovčice, CZ	
(51)	B61D 13/00	(2006.01)	(54)	Pivo fortifikované vybranými bylinnými extrakty	

(51) **C12M 1/00** (2006.01)
(11) 33677
(21) **2019-37010**
(22) 12.12.2019
(47) 04.02.2020
(73) Masarykova univerzita, Brno, Brno-město, CZ
Fakultní nemocnice u sv. Anny, Brno, Staré Brno, CZ
(72) Růžička Filip Doc. MUDr., Ph.D., Brno, Soběšice, CZ
Holá Veronika Ing., Ph.D., Moutnice, CZ
Dvořáčková Milada Mgr., Ph.D., Brno, Staré Brno, CZ
(54) **Sada pro testování účinku fágových přípravků**
(74) HARBER IP s.r.o., Dukelských hrdinů 567/52, Praha 7, Holešovice, 17000

(51) **E01C 15/00** (2006.01)
(11) 33690
(21) **2019-37070**
(22) 24.12.2019
(47) 04.02.2020
(73) Vrtělka Jaromír Ing., Kopřivnice, CZ
(72) Vrtělka Jaromír Ing., Kopřivnice, CZ
(54) **Dlažba**

(51) **E01C 9/04** (2006.01)
E01C 9/06 (2006.01)
E01B 21/00 (2006.01)
(11) 33669
(21) **2019-36927**
(22) 25.11.2019
(47) 04.02.2020
(73) ŽPSV s.r.o., Uherský Ostroh, CZ
(72) Horehled Jiří Ing., Uherské Hradiště, CZ
(54) **Přejezdová konstrukce**
(74) Mgr. Lukáš Dlabáček, patentový zástupce, Bolzanova 461/5, Brno, 61800

(51) **E01F 15/04** (2006.01)
(11) 33687
(21) **2019-37058**
(22) 20.12.2019
(47) 04.02.2020
(73) Liberty Ostrava a.s., Ostrava, Kunčice, CZ
(72) Židek Radim Bc., Bílovec, Lubojaty, CZ
Noháč Robert, Studénka, CZ
Molin Stanislav, Třanovice, CZ
Toman Richard Bc., Třinec, Lyžbice, CZ
(54) **Oboustranné svodidlo, zejména pro střední dělicí pásy silničních komunikací**
(74) Všetěčka Zelený Švorčík a partneři, advokátní a patentová kancelář, JUDr. Michal Havlík, advokát, Hálkova 1406/2, Praha 2, Nové Město, 12000

(51) **E01F 8/00** (2006.01)
E04C 3/34 (2006.01)
E04C 5/07 (2006.01)
(11) 33682
(21) **2019-37027**
(22) 17.12.2019
(47) 04.02.2020
(73) Skanska a.s., Praha 8, Karlín, CZ
(72) Tichý Jan Ing., CSc., Praha 13, CZ
Ševčík Stanislav Ing., Prusy - Boškůvky, CZ
Slánský Bohuslav Ing., Ph.D., Lipník nad Bečvou, Lipník nad Bečvou I-Město, CZ
Slánský Bohuslav Ing., Brno, Veveří, CZ
(54) **Soklový panel pro protilukové stěny**
(74) A. Holas & partner Patentová a známková kancelář, Ing. Mgr. Hana Holasová, Křižová 105/4, Brno, 60300

(51) **E04B 1/26** (2006.01)
E04C 1/39 (2006.01)
(11) 33676
(21) **2019-36997**
(22) 11.12.2019
(47) 04.02.2020
(73) DŘEVOSVĚTLO s.r.o., Nové Město na Moravě, CZ
(72) Mrázek Josef, Nové Město na Moravě, CZ

Trustoš Radek, Dlouhé, CZ
(54) **Trámové osvětlení**
(74) Ing. Radmila Baumová, nám. Republiky 75/2, Žďár nad Sázavou, Žďár nad Sázavou 1, 59101

(51) **E04B 1/61** (2006.01)
E04C 2/04 (2006.01)
E04C 2/288 (2006.01)
(11) 33680
(21) **2019-37017**
(22) 16.12.2019
(47) 04.02.2020
(73) NWT, a.s., Hulín, CZ
(72) Havlíček Karel Ing., Trnava, CZ
(54) **Systém spojení dvou sousedních prefabrikovaných betonových stavebních panelů a tepelné izolace**
(74) Patentová a známková kancelář, ing. Jaromír Příkryl, Včelín 1161, Hulín, 76824

(51) **E04C 1/39** (2006.01)
E04B 1/08 (2006.01)
(11) 33679
(21) **2019-37016**
(22) 16.12.2019
(47) 04.02.2020
(73) NWT, a.s., Hulín, CZ
(72) Havlíček Karel Ing., Trnava, CZ
(54) **Lamela pro stěnový nebo stropní systém vyhřívání a chlazení**
(74) Patentová a známková kancelář, ing. Jaromír Příkryl, Včelín 1161, Hulín, 76824

(51) **E04G 17/16** (2006.01)
E04C 1/39 (2006.01)
(11) 33678
(21) **2019-37012**
(22) 13.12.2019
(47) 04.02.2020
(73) Západočeská univerzita v Plzni, Plzeň, Jižní Předměstí, CZ
(72) Hlaváč Jan doc. Ing., Ph.D., Čížice, CZ
Dekastello Jiří Ing., Most, CZ
(54) **Předepnutá svařovaná konzola**

(51) **F16S 3/06** (2006.01)
F16B 9/02 (2006.01)
F16B 9/00 (2006.01)
F16B 7/18 (2006.01)
(11) 33672
(21) **2019-36951**
(22) 03.12.2019
(47) 04.02.2020
(73) Balák stroje Tišnov s.r.o., Tišnov, CZ
(72) Balák Adam, Bc., Železná, CZ
(54) **Stavitelný spoj pro spojování profilů modulárních stavebnicových systémů**
(74) Ing. Marie Jandová patentový zástupce, Nerudova 1095/24, Kuřim, 66434

(51) **F24S 25/12** (2018.01)
F24S 25/60 (2018.01)
F24S 25/63 (2018.01)
(11) 33668
(21) **2019-36924**
(22) 25.11.2019
(47) 04.02.2020
(73) Krinner Multi Fix, s.r.o., Lanškroun, Žichlínské Předměstí, CZ
(72) Lamberský Václav, Lanškroun, Žichlínské Předměstí, CZ
(54) **Nosná konstrukce pro fotovoltaické panely**
(74) PatentEnter s.r.o., Koliště 1965/13a, Brno, Černá Pole, 60200

(51) **G01N 21/25** (2006.01)
G01N 21/359 (2014.01)
H04N 5/33 (2006.01)
H04N 5/335 (2011.01)
(11) 33673
(21) **2019-36957**
(22) 04.12.2019
(47) 04.02.2020

- | | |
|--|--|
| <p>(73) Česká zemědělská univerzita v Praze, Praha 6, Suchbát, CZ
(72) Kroulík Milan doc. Ing., Ph.D., Voděňady, CZ
(54) Multispektrální krátkovlnný infračervený kamerový systém pro detekci vodního stresu rostlin a bezpilotní létací prostředek jej obsahující
(74) HARBER IP s.r.o., Dukelských hrdinů 567/52, Praha 7, Holešovice, 17000</p> <hr/> <p>(51) G01N 23/18 (2018.01)
G01N 23/00 (2006.01)
G01N 23/02 (2006.01)
G01N 23/083 (2018.01)
(11) 33688
(21) 2019-37060
(22) 20.12.2019
(47) 04.02.2020
(73) Centrum výzkumu Řež s.r.o., Husinec, Řež, CZ
(72) Hodač Jiří Ing., Plzeň, Jižní Předměstí, CZ
Brom Jaroslav Ing., Týn nad Vltavou, CZ
(54) Segmentované zkušební těleso s realistickými vadami
(74) NEOLEGAL - advokátní a patentová kancelář, Ing. Jaroslav Novotný, Římská 2135/45, Praha 2, Vinohrady, 12000</p> <hr/> <p>(51) G01N 23/20 (2018.01)
(11) 33683
(21) 2019-37031
(22) 18.12.2019
(47) 04.02.2020
(73) Technická univerzita v Liberci, Liberec, Liberec I-Staré Město, CZ
(72) Pokorný Pavel doc. Ing., Ph.D., Frýdlant, Větrov, CZ
Nečásek Jakub Ing., Mladá Boleslav, Mladá Boleslav III, CZ
(54) Přenosné zařízení pro měření vysokých koncentrací ozonu
(74) Ing. Dobroslav Musil, patentová kancelář, Ing. Dobroslav Musil, Zábřdovická 801/11, Brno, Zábřdovice, 61500</p> <hr/> <p>(51) G01R 31/30 (2006.01)
(11) 33671
(21) 2019-36941
(22) 28.11.2019
(47) 04.02.2020
(73) Vysoká škola báňská-Technická univerzita Ostrava, Ostrava, Poruba, CZ
Mediatrade s.r.o., Poličná, CZ</p> | <p>(72) Barvík Daniel Ing., Dolní Benešov, Zábřeh, CZ
Klinkovský Tomáš Ing., Valašské Meziříčí, Krásno nad Bečvou, CZ
Kašík Vladimír Ing., Ph.D., Ostrava, Hrabůvka, CZ
Peter Lukáš Ing., Ph.D., Ostrava, Poruba, CZ
Táborský Pavel, Podolí, CZ
Černý Martin doc. Ing., Ph.D., Ostrava, Poruba, CZ
(54) Systém pro vzdálené ověření správné funkce externího kardiostimulátoru</p> <hr/> <p>(51) H01R 9/03 (2006.01)
H01R 13/6592 (2011.01)
(11) 33674
(21) 2019-36971
(22) 24.02.2016
(47) 04.02.2020
(32) 24.02.2016
(31) DE102015102703
(33) DE
(73) Phoenix Contact GmbH & Co. KG, Blomberg, DE
(72) Nolting Daniel, Hiddenhausen, DE
Tünker Manuel, Dörentrup, DE
Reimchen Valeri, Steinheim/Sandbeck, DE
Mühlenbernd André, Bielefeld, DE
Dober Kathrin, Lemogo, DE
Starke Cord, Blomberg, DE
(54) Stíněný elektrický konektor
(74) Traplová Hakr Kubát, advokátní a patentová kancelář, Ing. Eduard Hakr patentový zástupce, Přístavní 531/24, Praha 7, Holešovice, 17000</p> <hr/> <p>(51) H05H 1/26 (2006.01)
(11) 33691
(21) 2019-37091
(22) 30.12.2019
(47) 04.02.2020
(73) B&Bartoni spol. s r.o., Doubravička, CZ
(72) Chumchal Roman, Velké Všelisy, CZ
Adamec Michal, Čachovice, CZ
(54) Sestava plazmového obloukového hořáku s kontaktním startem
(74) Šindelka & Lachmannová advokátní s.r.o., Mgr. Karel Šindelka, Římská 103/12, Praha 2, Vinohrady, 12000</p> |
|--|--|

Seznam majitelů zapsaných užitéch vzorů

(73)	(11)	(51)	(73)	(11)	(51)
Balák stroje Tišnov s.r.o., Tišnov, CZ	33672	F 16 S 3/06	Masarykova univerzita, Brno, Brno-město, CZ	33677	C 12 M 1/00
B&Bartoni spol. s r.o., Doubravička, CZ	33691	H 05 H 1/26	Mediatrade s.r.o., Poličná, CZ	33671	G 01 R 31/30
Centrum výzkumu Řež s.r.o., Husinec, Řež, CZ	33688	G 01 N 23/18	Mendelova univerzita v Brně, Brno, Černá Pole, CZ	33670	C 12 C 5/02
Česká zemědělská univerzita v Praze, Praha 6, Suchbát, CZ	33673	G 01 N 21/25	NWT, a.s., Hulín, CZ	33679	E 04 C 1/39
České vysoké učení technické v Praze, Praha 6, Dejvice, CZ	33667	B 32 B 7/02	NWT, a.s., Hulín, CZ	33680	E 04 B 1/61
DEKONTA Slovensko, spol. s r.o., 821 06 Bratislava, SK	33685	C 02 F 1/28	Phoenix Contact GmbH & Co. KG, Blomberg, DE	33674	H 01 R 9/03
DŘEVOSVĚTLO s.r.o., Nové Město na Moravě, CZ	33676	E 04 B 1/26	PRAGOIMEX a.s., Praha 9, Libeň, CZ	33681	B 61 D 13/00
Electroforming s.r.o., Nové Město nad Metují, Krčín, CZ	33667	B 32 B 7/02	Skanska a.s., Praha 8, Karlín, CZ	33682	E 01 F 8/00
Fakultní nemocnice u sv. Anny, Brno, Staré Brno, CZ	33677	C 12 M 1/00	Technická univerzita v Liberci, Liberec, Liberec I-Staré Město, CZ	33683	G 01 N 23/20
Krinner Multi Fix, s.r.o., Lanškroun, Žichlínské Předměstí, CZ	33668	F 24 S 25/12	Technická univerzita v Liberci, Liberec, Liberec I-Staré Město, CZ	33684	B 60 L 5/02
LaMag s.r.o., Brno, Bystre, CZ	33686	B 42 D 3/10	Tommi CZ s.r.o., Písek, Budějovické Předměstí, CZ	33689	A 01 K 1/015
Liberty Ostrava a.s., Ostrava, Kunčice, CZ	33687	E 01 F 15/04	VKV Praha s.r.o., Praha 10, Strašnice, CZ	33681	B 61 D 13/00
			Vysoká škola báňská-Technická univerzita Ostrava, Ostrava, Poruba, CZ	33671	G 01 R 31/30

(73)	(11)	(51)		(73)	(11)	(51)	
Výzkumný ústav pivovařský a sladařský, a.s., Praha 2, Nové Město, CZ	33670	C 12 C 5/02	(2006.01)	ŽPSV s.r.o., Uherský Ostroh, CZ	33669	E 01 C 9/04	(2006.01)
Západočeská univerzita v Plzni, Plzeň, Jižní Předměstí, CZ	33678	E 04 G 17/16	(2006.01)	Čeliš Petr Ing., Liberec, Liberec XIV-Ruprechtice, CZ	33675	C 04 B 14/04	(2006.01)
				Vrtělka Jaromír Ing., Kopřivnice, CZ	33690	E 01 C 15/00	(2006.01)

FG4Q

Zapsané průmyslové vzory - přehled podle čísel zápisu

V období uzávěrky tohoto čísla Věstníku zapsal Úřad průmyslového vlastnictví tyto průmyslové vzory:

(11)	(51)	(11)	(51)	(11)	(51)
37480	20-02	37482	13-02	37484	19-08
37481	11-01	37483	10-03		

FG4Q

Zapsané průmyslové vzory - přehled podle tříd

- (51) **10-03**
- (11) 37483
- (21) 2019-41400
- (22) 04.03.2019
- (15) 29.01.2020
- (54) **Parkovací hodiny**
- (28) 1
- (73) Křížák Filip, Opava, CZ
- (72) Křížák Filip, Opava, CZ



1.1



1.2



1.3



1.4



1.5



1.6



1.7

-
- (51) **11-01**
 - (11) 37481
 - (21) 2018-41157
 - (22) 07.03.2018
 - (15) 29.01.2020
 - (54) **Dvoudírová korále**
 - (28) 1
 - (73) Bijoux Components s.r.o., Liberec, Liberec II-Nové Město, CZ
 - (72) Drašnar Tomáš, Liberec, Liberec XXX-Vratislavice nad Nisou, CZ
 - (74) RETROPATENT s.r.o., Dobiášova 1246/29, Liberec, Liberec VI-Rochlice, 46006



1.1



1.2

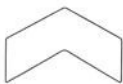

1.3

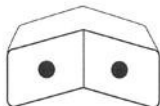

1.4

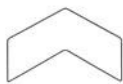

1.5

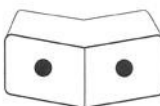

1.6

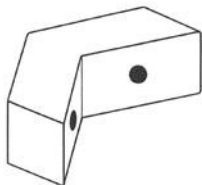

1.7



1.1



2.1



2.2



2.3

-
- (51) **13-02**
(11) 37482
(21) 2018-41235
(22) 02.07.2018
(15) 29.01.2020
(54) **Nabíjecí stanice pro elektromobily**
(28) 2
(73) SPA VIDA s.r.o., Poděbrady, Poděbrady III, CZ
(72) Ondřej Horák Ing., Poděbrady, Poděbrady III, CZ



2.4



2.5



3.1



4.1

- (51) 19-08
(11) 37484
(21) 2019-41448
(22) 13.05.2019
(15) 29.01.2020
(54) Etiketa na potravinový obal
(28) 4
(73) PALMA a. s., Bratislava 834 06, SK
(72) Vzdal se práva být uveden - § 35(2)(c) zák. č.207/2000 Sb., neuvedeno, XY
(74) Advokátní a patentová kancelář, JUDr. Aleš Zábřeh, Na Beránce 2, Praha 6, 16000

- (51) 20-02
(11) 37480
(21) 2018-41152
(22) 27.02.2018
(15) 29.01.2020
(54) Prezentační panel
(28) 1
(73) DOMINART, spol. s r.o., Třebíč, CZ
(72) Bernatová Soňa Ing., Třebíč, CZ



1.1



2.1



1.1



1.2



1.3

Seznam vlastníků zapsaných průmyslových vzorů

(73)	(11)	(51)	(73)	(11)	(51)
Bijoux Components s.r.o., Liberec, Liberec II-Nové Město, CZ	37481	11-01	Křížák Filip, Opava, CZ	37483	10-03
DOMINART, spol. s r.o., Třebíč, CZ	37480	20-02	PALMA a. s., Bratislava 834 06, SK	37484	19-08
SPA VIDA s.r.o., Poděbrady, Poděbrady III, CZ	37482	13-02			

Dodatková ochranná osvědčení pro léčiva a pro přípravky na ochranu rostlin

Podání žádosti o udělení osvědčení

- (22) 16.01.2020
 - (21) SPC/CZ2020/682
 - (71) Astellas Pharma Inc., Chuo-ku Tokyo, JP
Kotobuki Pharmaceutical Co., Ltd., Nagano 389-0697, JP
 - (68) 2428508
 - (54) **Diaminoheterocyklická karboxamidová sloučenina**
 - (92) EU/1/19/1399, 28.10.2019
 - (93) EU/1/19/1399, 28.10.2019, EU
 - (95) **XOSPATA - giliteritinib, léčivý přípravek**
-

Zánik dodatkového osvědčení na patent

- (11) 293009/218

Úřední rozhodnutí a oznámení

MK4A, MK4F

Zánik patentů a autorských osvědčení uplynutím doby platnosti

(11)	(21)	Int.Cl/(51)	(11)	(21)	Int.Cl/(51)
295247	2000-366	8/C23C 8/68	301247	2001-2663	8/G07F 19/00
297591	2001-2852	8/B41F 17/00	301296	2001-2844	8/A61K 31/505
298919	2001-2809	8/C22C 38/58	301512	2000-4098	8/C03B 5/235
299326	2001-2770	8/C07D 231/38			

MK1K

Zániky užitečných vzorů uplynutím doby platnosti

(11)	(21)	(51)	(11)	(21)	(51)	
20652	2010-22214	H02S 20/10	24481	2012-26444	B01D 71/32	(2006.01)
20715	2010-22239	E04G 1/20	24482	2012-26445	B01D 71/32	(2006.01)
20789	2010-22230	A61F 4/00	28624	2015-31339	C02F 3/32	(2006.01)
20813	2010-22217	G04B 47/00	28727	2015-31337	C23C 16/27	(2006.01)
20847	2010-22236	C12C 12/00	28728	2015-31338	C23C 16/27	(2006.01)
20849	2010-22238	C12C 12/00	28748	2015-31349	G02B 17/06	(2006.01)
21258	2010-22224	A01N 65/00	28828	2015-31352	B01D 63/06	(2006.01)
22948	2010-22219	G01L 13/00	28971	2015-31356	B60L 5/04	(2006.01)
23243	2011-24244	G01L 1/00	28996	2015-31343	F24H 9/02	(2006.01)
24238	2012-26443	F16K 17/06	29017	2015-31354	G01N 21/01	(2006.01)
24304	2012-26448	A61B 17/56	29897	2015-31340	A63B 21/065	(2006.01)

MK4Q

Zániky práva ze zapsaných průmyslových vzorů uplynutím doby ochrany

(11)	(21)	Int.Cl/(51)	(11)	(21)	Int.Cl/(51)
29361	1999-31837	7/12-08	36541	2014-39978	10/12-16
32655	2004-35422	8/10-04			

MC3K

Výmazy užitečných vzorů

(11) 32746	(11) 32798
(21) 2019-35888	(21) 2019-36032
(22) 07.02.2019	(22) 21.03.2019
(54) Kloubní výživa 07.02.2019	(54) Silikonová kousátka 21.03.2019

Zápisy licenčních smluv do patentového rejstříku pro nabyvatele

(11) 307741
(73) ERC BETON s.r.o., Praha 1, Staré Město, CZ
Nabyvatel: ERC-TECH a.s., Čelakovského sady 1580/4, Praha 1, Nové Město, 11000, CZ

Druh licence: nevýlučná
Datum uzavření smlouvy: 20.01.2020
Datum zápisu smlouvy: 31.01.2020

ND1K

První prodloužení doby platnosti užitečných vzorů

- | | |
|--|--|
| (51) E04C 3/20 (2006.01) | (51) B62B 3/00 (2006.01) |
| E04C 3/26 (2006.01) | (11) 29393 |
| (11) 28795 | (21) 2016-32207 |
| (21) 2015-31509 | (22) 18.03.2016 |
| (22) 11.09.2015 | (73) Moravec Michal, Nechanice, CZ |
| (73) Siedek Hynek Ing., CSc., Praha 5 Lipence, CZ | Moravcová Šárka, Nechanice, CZ |
| České vysoké učení technické v Praze, Praha 6, Dejvice, CZ | (54) In-line box pro in-line bruslaře |
| (54) Montovaný předepnutý nosník, zejména pro přesnou výstavbu | |
| (51) A61K 39/12 (2006.01) | (51) G02B 9/00 (2006.01) |
| C12N 7/04 (2006.01) | G02B 1/00 (2006.01) |
| C07K 14/01 (2006.01) | G02B 11/06 (2006.01) |
| A61P 31/20 (2006.01) | G02B 13/14 (2006.01) |
| (11) 29249 | (11) 29439 |
| (21) 2016-32039 | (21) 2016-32048 |
| (22) 26.01.2016 | (22) 28.01.2016 |
| (73) Přírodovědecká fakulta Univerzity Karlovy v Praze, Praha 2, CZ | (73) Ústav fyziky plazmatu AV ČR, v.v.i., Praha - Libeň, CZ |
| Dyntec spol. s r.o., Český Brod, CZ | (54) Vstupní IR objektiv systému pro hyperspektrální zobrazení |
| (54) Vakcína založená na proteinové virové nanočástici odvozené z bovinního papilomaviru 1 | |
| (51) B60N 3/10 (2006.01) | (51) E06B 1/02 (2006.01) |
| (11) 29286 | E06B 1/56 (2006.01) |
| (21) 2016-32105 | (11) 29480 |
| (22) 15.02.2016 | (21) 2015-31738 |
| (73) Jelínek Petr Ing., Praha 4, CZ | (22) 09.11.2015 |
| (54) Držák nápojů | (73) CAG s.r.o., Mníšek pod Brdy, CZ |
| | (54) Zařízení pro montáž ocelových zárubní do zděných příček |
| (51) A61K 38/02 (2006.01) | (51) H04B 10/2507 (2013.01) |
| B82Y 5/00 (2011.01) | (11) 29511 |
| C07K 14/025 (2006.01) | (21) 2016-32140 |
| (11) 29310 | (22) 24.02.2016 |
| (21) 2016-32043 | (73) CESNET, zájmové sdružení právnických osob, Praha 6, Dejvice, CZ |
| (22) 26.01.2016 | (54) Zařízení pro elektro-optickou regeneraci signálu ve fotonických sítích s transeivery typu XFP nebo SFP+ |
| (73) Přírodovědecká fakulta Univerzity Karlovy v Praze, Praha 2, CZ | |
| Dyntec spol. s r.o., Český Brod, CZ | (51) E06B 9/01 (2006.01) |
| (54) Vakcína založená na proteinové chimerické nanočástici proti prasečímu cirkoviru 2 | E06B 9/00 (2006.01) |
| | G08B 13/22 (2006.01) |
| (51) B62D 63/08 (2006.01) | G08B 15/00 (2006.01) |
| B62D 63/06 (2006.01) | G08B 25/10 (2006.01) |
| (11) 29312 | (11) 29514 |
| (21) 2016-32107 | (21) 2016-32156 |
| (22) 16.02.2016 | (22) 29.02.2016 |
| (73) AGADOS s.r.o., Velké Meziříčí, CZ | (73) SECO BOHEMIA s.r.o., Rudolfov, CZ |
| (54) Univerzální podvozek přívěsu se skříňovou nástavbou ze sendvičových panelů | (54) Bezpečnostní a detekční ochranná konstrukce |
| | (51) F24H 1/52 (2006.01) |
| (51) B60R 11/02 (2006.01) | F25B 21/02 (2006.01) |
| B60R 25/00 (2013.01) | (11) 29650 |
| (11) 29356 | (21) 2016-32073 |
| (21) 2016-32087 | (22) 05.02.2016 |
| (22) 09.02.2016 | (73) BRANO a.s., Hradec nad Moravicí, CZ |
| (73) Bílek Petr, Liberec 14, CZ | (54) Teplotodní kotel |
| (54) Zařízení pro maskování autorádia | |
| | (51) A23P 30/10 (2016.01) |
| (51) E01B 19/00 (2006.01) | (11) 29700 |
| (11) 29374 | (21) 2016-32104 |
| (21) 2016-32040 | (22) 15.02.2016 |
| (22) 26.01.2016 | (73) TESCOOMA s.r.o., Zlín, CZ |
| (73) Eisenreich Jan, Plzeň, CZ | (54) Formička na tvarování vajec |
| (54) Železniční nebo tramvajová kolej | |
| | (51) B65D 5/465 (2006.01) |
| (51) F16C 33/78 (2006.01) | (11) 30175 |
| F16C 33/76 (2006.01) | (21) 2016-32586 |
| F16C 19/00 (2006.01) | (22) 19.07.2016 |
| (11) 29377 | (73) Smurfit Kappa Olomouc s.r.o., Olomouc, Holice, CZ |
| (21) 2016-32100 | (54) Skládací krabice, zejména na odnos nápojů v lahvích |
| (22) 12.02.2016 | |
| (73) ZKL Výzkum a vývoj, a.s., Brno, CZ | |
| (54) Valivé ložisko se zvýšenou účinností těsnění | |

(51) A61B 5/11	(2006.01)	(51) B60B 19/12	(2006.01)
G06F 19/00	(2011.01)	B60B 30/00	(2006.01)
G06F 19/24	(2011.01)	B60B 19/00	(2006.01)
G06F 19/26	(2011.01)	(11) 31923	
G06F 19/10	(2011.01)	(21) 2016-32053	
(11) 30726		(22) 29.01.2016	
(21) 2016-32054		(73) Fakultní nemocnice u sv. Anny v Brně, Brno, CZ	
(22) 29.01.2016		ROBOTSYSTEM, s.r.o., Ostrava - Moravská Ostrava, CZ	
(73) Univerzita Karlova, Praha 1, Staré Město, CZ		(54) Všesměrové kolo s prvky zpětné vazby a brzdovým kotoučem obsahujícím váleček s osou	
(54) Systém pro provádění měření síly úchopu předmětů			
(51) H01B 9/00	(2006.01)	(51) G06Q 30/02	(2012.01)
H01B 11/22	(2006.01)	(11) 32837	
G02B 6/44	(2006.01)	(21) 2018-34561	
(11) 31166		(22) 01.10.2015	
(21) 2017-34041		(73) Slovenská poľnohospodárska univerzita v Nitre, Nitra, SK	
(22) 31.03.2016		(54) Systém pro získávání a/nebo zpracování neuromarketingových dat	
(73) PREDistribuce, a.s., Praha 5, Smíchov, CZ			
(54) Kombinovaný silový kabel		(51) B65B 19/10	(2006.01)
(51) C12Q 1/00	(2006.01)	B65D 85/10	(2006.01)
C12Q 1/25	(2006.01)	A24D 3/06	(2006.01)
C07K 14/435	(2006.01)	(11) 32863	
(11) 31437		(21) 2018-34745	
(21) 2016-32064		(22) 29.09.2015	
(22) 02.02.2016		(73) BRITISH AMERICAN TOBACCO MEXICO, S.A. DE C.V., Pte.	
(73) Výzkumný ústav rostlinné výroby, v. v. i., Praha 6 - Ruzyně, CZ		Monterrey Nuevo Leon, 64000, MX	
(54) Set markerů pro cílenou proteomickou detekci rezistence blýskáčka řepkového vůči pyrethroidům		(54) Vícenásobný hromadný balíček kuřáckých výrobků	
		(51) A01B 73/04	(2006.01)
		(11) 33597	
		(21) 2018-35687	
		(22) 07.11.2015	
		(73) Farmet a.s., Česká Skalice, Malá Skalice, CZ	
		(54) Zemědělský stroj na zpracování půdy	

ND1K

Druhé prodloužení doby platnosti užitných vzorů

(51) F28F 3/00	(2006.01)	(51) C08K 3/10	(2006.01)
(11) 24546		C08K 3/34	(2006.01)
(21) 2012-26632		C08K 5/34	(2006.01)
(22) 04.09.2012		C08K 5/3412	(2006.01)
(73) KORADO, a. s., Česká Třebová, CZ		B32B 33/00	(2006.01)
(54) Víceřadé otopné těleso s řízeným průtokem topného média		(11) 25370	
(51) A01K 55/00	(2006.01)	(21) 2013-27631	
A01M 13/00	(2006.01)	(22) 20.03.2013	
(11) 24930		(73) Centrum organické chemie s.r.o., Rybitví, CZ	
(21) 2012-27195		Fatra, a.s., Napajedla, CZ	
(22) 17.12.2012		Univerzita Pardubice, Pardubice, CZ	
(73) Výzkumný ústav rostlinné výroby, v. v. i., Praha 6 – Ruzyně, CZ		(54) Paropropustná fólie nebo laminát s antimikrobiální povrchovou úpravou	
(54) Pomůcka pro léčení včel		(51) H01H 39/00	(2006.01)
(51) E05C 3/14	(2006.01)	(11) 25416	
E05B 7/00	(2006.01)	(21) 2013-27395	
(11) 25193		(22) 02.02.2013	
(21) 2013-27443		(73) Kayaku Safety Systems Europe a.s., Vsetín, CZ	
(22) 13.02.2013		(54) Zatěsněný explozivní přerušovač obvodu typu squib	
(73) Tritón Pardubice, spol. s r.o., Pardubice, CZ			
(54) Klika, zejména pro stojanové rozvaděče		(51) E05B 5/00	(2006.01)
(51) G01N 1/22	(2006.01)	B60J 5/10	(2006.01)
G01D 3/024	(2006.01)	B60J 7/185	(2006.01)
G01D 3/08	(2006.01)	E05B 83/36	(2014.01)
G01N 1/24	(2006.01)	E05B 85/10	(2014.01)
G01N 1/28	(2006.01)	E05B 85/02	(2014.01)
G01N 35/00	(2006.01)	(11) 25419	
(11) 25322		(21) 2013-27435	
(21) 2013-27437		(22) 11.02.2013	
(22) 12.02.2013		(73) BRANO a.s., Hradec nad Moravicí, CZ	
(73) Kadlčák Jiří Ing. CSc., Brno, CZ		(54) Zařízení pro jemné otevírání pátých dveří	
(54) Kontrolní vzorkovací zařízení pro verifikaci odezvy automatických detektorů			

(51) B60L 5/22 (2006.01)	(51) F24B 1/183 (2006.01)
(11) 25420	F24B 9/04 (2006.01)
(21) 2013-27519	(11) 25643
(22) 28.02.2013	(21) 2013-27529
(73) FAIVELEY TRANSPORT LEKOV a.s., Blovice, CZ	(22) 01.03.2013
(54) Svislý čep ložiska trolejbusového sběrače	(73) Romotop spol. s r. o., Suchdol nad Odrou, CZ
(51) E04F 17/12 (2006.01)	(54) Zařízení pro dodatečné využití tepla spalín, zejména pro kamna nebo krby
E04F 17/00 (2006.01)	(51) F24F 7/06 (2006.01)
(11) 25444	F24F 12/00 (2006.01)
(21) 2013-27812	F26B 23/08 (2006.01)
(22) 22.04.2013	(11) 25771
(73) NEWAG Praha spol. s r.o., Praha - Braník, CZ	(21) 2013-27684
(54) Vhozový dílec pro vytvoření shozu prádla	(22) 02.04.2013
(51) E01C 11/22 (2006.01)	(73) Morávek Daniel Ing., Jablonec nad Nisou, CZ
E01F 9/053 (2006.01)	(54) Vzduchotechnická rekuperační jednotka s mikrovlnnou protimrazovou ochranou
E01F 9/04 (2006.01)	(51) E02B 5/08 (2006.01)
E01F 9/541 (2016.01)	B01D 43/00 (2006.01)
(11) 25455	(11) 26949
(21) 2013-27480	(21) 2014-29330
(22) 21.02.2013	(22) 14.02.2013
(73) Mahdalová Ivana doc. Ing., Ph.D., Ostrava, Michálkovice, CZ	(73) VODA CZ s.r.o., Hradec Králové, CZ
(54) Sestava tvořená obrubníkem nebo dělicím prvkem a vozovkou pozemní komunikace a/nebo zpevněnou plochou	(54) Zařízení k čištění
(51) B24C 3/24 (2006.01)	(51) G01N 23/203 (2006.01)
B24C 9/00 (2006.01)	(11) 29627
(11) 25498	(21) 2016-32115
(21) 2013-27478	(22) 25.01.2013
(22) 21.02.2013	(73) American Science & Engineering, Inc., Billerica, MA 01821, US
(73) Kovo Staněk, s.r.o., Brumovice, CZ	(54) Přenosné zobrazovací zařízení rentgenových paprsků se zpětným rozptylem
(54) Stůl kombinovaného tryskacího zařízení	
(51) E03B 7/07 (2006.01)	
(11) 25634	
(21) 2013-27907	
(22) 13.05.2013	
(73) HODR Servis s.r.o., Staré Hradiště, CZ	
(54) Zařízení pro zabránění úniku vody	

ND4Q

(51) 25-02	(51) 32-00
(11) 34824	(11) 34878
(21) 2010-38079	(21) 2010-38242
(22) 08.02.2010	(22) 21.05.2010
(54) Mříže	(54) Balení punčochového zboží

Druhé obnovy doby ochrany průmyslových vzorů

PD1K

Převod práv a ostatní změny majitelů užitných vzorů

(11) 22281	(11) 29929
(21) 2011-23828	(21) 2016-32767
(73) Empresa express s.r.o., 831 04 Bratislava, SK	(73) GoodPRO, s.r.o., Zbůch, CZ
(11) 29508	(11) 30726
(21) 2016-32022	(21) 2016-32054
(73) INTERIA Znojmo s.r.o., Žerůtky, CZ	(73) Univerzita Karlova, Praha 1, Staré Město, CZ
(11) 29509	(11) 31372
(21) 2016-32024	(21) 2017-34251
(73) INTERIA Znojmo s.r.o., Žerůtky, CZ	(73) GoodPRO, s.r.o., Zbůch, CZ
(11) 29664	
(21) 2016-32319	
(73) KÁSTLE CZ, a.s., Nové Město na Moravě, CZ	

PD4Q

Převod práv a ostatní změny vlastníků průmyslových vzorů

(11) 34878
(21) 2010-38242
(73) Vávra Martin, Praha 6, CZ

(11) 37302
(21) 2017-41100
(73) GRADIOR TECH a.s., Brno, Královo Pole, CZ

QA9A

Nabídka licence

(73) Technická univerzita v Liberci, Liberec, Liberec I-Staré Město, CZ
(11) 308193
(54) Způsob obnovení integrity smaltovaných povrchů nanesených na kovový podklad a zařízení k provádění tohoto způsobu

Zamítnuté a částečně zamítnuté přihlášky ochranných známek před zveřejněním

Kapitola obsahuje údaje o rozhodnutích o přihláškách ochranných známek, u kterých byly na základě provedeného věcného průzkumu shledány Úřadem důvody pro zamítnutí přihlášky ochranné známky podle ustanovení § 4 nebo 6 zákona č. 441/2003 Sb. Na základě toho Úřad vydal rozhodnutí o zamítnutí přihlášky podle ustanovení § 22 zákona č. 441/2003 Sb., a to pro celý seznam výrobků a služeb nebo pro jeho část. Údaje o výsledku rozhodnutí (zamítnutí přihlášky, částečné zamítnutí přihlášky) jsou uvedeny jako datum právní moci rozhodnutí/výsledek rozhodnutí.

(210) **O-549500**
(540)



09.01.2020/NABYTÍ P.M. - ZAMÍTNUTÍ PŘIHLÁŠKY

Přehled zveřejněných přihlášek ochranných známek

Přihlášky ochranných známek, které byly na základě výsledků formálního a věcného průzkumu provedeného Úřadem shledány schopné zápisu do rejstříku ochranných známek, jsou obsaženy v této kapitole. Důležitou právní skutečností je, že zveřejněním přihlášky ochranné známky v této kapitole Věstníku (§ 23 zákona č. 441/2003 Sb.) začíná běžet zákonná tříměsíční lhůta pro podání námitek podle ustanovení § 25 zákona č. 441/2003 Sb.

Číselný přehled (210)											
O-552707	O-552891	O-554560	O-555114	O-557380	O-557382	O-557842	O-557940	O-558190	O-558191	O-558192	O-558222
O-558290	O-558312	O-558414	O-558546	O-558551	O-558793	O-558794	O-558808	O-558841	O-558881	O-558948	O-559038
O-559044	O-559317	O-559371	O-559386	O-559394	O-559422	O-559435	O-559437	O-559456	O-559457	O-559471	O-559542
O-559570	O-559571	O-559602	O-559604	O-559615	O-559638	O-559639	O-559640	O-559651	O-559684	O-559693	O-559733
O-559746	O-559747	O-559775	O-559802	O-559827	O-559901	O-559911	O-559912	O-559913	O-560048	O-560114	O-560124
O-560128	O-560156	O-560170	O-560171	O-560194	O-560246	O-560318	O-560333	O-560359	O-560360	O-560376	O-560377
O-560383	O-560389	O-560396	O-560397	O-560405	O-560408	O-560409	O-560423	O-560454	O-560456	O-560499	O-560501
O-560505	O-560506	O-560508	O-560509	O-560510	O-560511	O-560514	O-560516	O-560517	O-560519	O-560528	O-560545
O-560549	O-560553	O-560554	O-560567	O-560583	O-560588	O-560590	O-560597	O-560598	O-560599	O-560600	O-560601
O-560603	O-560604	O-560606	O-560657	O-560671	O-560699	O-560704	O-560710	O-560727	O-560729	O-560733	O-560735
O-560751	O-560754	O-560758	O-560759	O-560760	O-560763	O-560767	O-560774	O-560775	O-560776	O-560777	O-560786
O-560850	O-560851	O-560872	O-560873	O-560874	O-560875	O-560876	O-560885	O-560896	O-560897	O-560898	O-560901
O-560903	O-560919	O-560949	O-560950	O-560973	O-561038	O-561043					

Zveřejněné přihlášky ochranných známek

(210) **O-552707**

(220) 21.12.2018

(320) 21.12.2018

(511) 9, 14, 16, 18, 21, 25, 28, 35, 41, 45

(540)



(510) (9) nosiče informací, obrazu a/nebo zvuku všeho druhu v rozsahu třídy 9, elektronické publikace; (14) mince, měděné žetony, medaile, sochy a plastiky ze vzácných kovů, špendlíky (bižuterie), ozdobné jehlice, dublé (výrobky pokovené drahými kovy), šperky, napodobeniny šperků, manžetové knoflíky, špendlíky do kravat, drahé kameny, odznaky z drahých kovů, klíčenky (drobné ozdobné předměty nebo přívěsky), zlato, sošky (figurky) z drahých kovů, řemínky na náramkové hodinky, medailony, trofeje potažené slitinami drahých kovů, trofeje potažené drahými kovy, výherní poháry z drahých kovů, sochy (lidské postavy) z drahých kovů, přezky na hodinkové řemínky, sochy z drahých kovů a jejich slitin, sochy a figurky vyrobené z drahých kovů či kamenů nebo jejich napodobenin nebo potažené drahými kovy nebo jejich napodobeninami, klenoty, bižuterie, drahokamy, hodinářské potřeby a chronometrické přístroje, ozdobné kroužky a náramky (bižuterie), odznaky s tímy a hráči (bižuterie), dětské klíčenky (ozdoby na klíčenky), medailony a odznaky na oděvy z drahých kovů, ozdobné řetízky na klíče, medailony vyrobené ze vzácných kovů; (16) nosiče informací všeho druhu v rozsahu třídy 16, jako vzdělávací knihy a příručky, prospekty, brožury, školící a vzdělávací publikace, tiskoviny, učební a vyučovací pomůcky (s výjimkou přístrojů), odborné a informační publikace a texty na papírových nosičích, propagační a upomínkové předměty z papíru, lepenky a plastu, plastické obaly (nezařazené do jiných tříd), knihy, časopisy a noviny (periodické a neperiodické edice), nálepky (jako kancelářské potřeby), katalogy, formuláře, dopisy, pohlednice, štítky, karty, průkazy, tištěné autorizace, omalovánky a kreslicí knihy, diáře, magazíny, noviny, knihy a časopisy, včetně těch, které souvisejí se sportovní nebo sportovními akcemi, záložky do knih, výsledkové listiny, programy pro události, festivalová alba, alba na fotografie, podpisové knihy, brožury, fotografie sportovců pro sběratele, samolepky na nárazníky, samolepky, alba, alba se samolepkami, plakáty, fotografie, papírové tašky, pozvánky, blahopřání, dárkový balicí papír, etikety (kromě etiket z textilu), papírenské zboží, papír do psacích strojů, papír na kopírování, obálky (papírnické výrobky), trhačí bloky, desky na dokumenty, psací potřeby, pera plnicí, tužky, propisky, kuličková pera, soupravy kuličkových per a tužek, značkovače, značkovače, inkousty na razítkovací podušky, litografie, umělecké litografie, malby (obrazy) zarámované nebo nezarámované, sady barev, barvy a pastelky, lístky a vstupenky, komiksové knihy, kalendáře, pohlednice, papírové prapory, transparenty z papíru nebo lepenky, kreditní karty nekódované, telefonní karty nekódované, karty do bankomatu nekódované, karty pro cestování a na přehlídky a akce nekódované; (18) batohy, hole turistické, chlebníky (sáčky), sportovní tašky, deštníky, brašny pro volný čas, tašky cestovní, tašky školní (aktovky), kabelky, pouzdra na vizitky, aktovky (kožené zboží), plážové tašky, obaly na oděvy (cestovní), kufry, aktovky, příruční tašky, vesačky na kufry, popruhy pro zavazadla, aktovky (kožené zboží), neceséry (prázdné), toaletní taštičky, klíčenky (kožené výrobky), peněženky (na papírové peníze), kožená pouzdra na průkazy totožnosti; (21) lahve, lahve na pití pro sport; (25) oděvy, obuv, kloboučnické zboží; (28) hry, hračky, potřeby pro sport a gymnastiku, které nejsou uvedeny v jiných třídách; (35) propagační činnost, reklama, obchodní administrativa, kancelářské práce, obchodní činnost (služby poradenství), obchodní management pro sportovce, obchodní nebo podnikatelské informace, obchodní nebo podnikatelský průzkum, organizování výstav (komerčních nebo reklamních), poskytování obchodních informací prostřednictvím webových stránek, poskytování on-line tržního prostoru pro nakupující a prodávající výrobků a služeb, předvádění pro reklamní účely a podporu prodeje, reklama (propagace), šíření, příprava a publikování reklamních nebo inzertních materiálů; (41) služby osobního trenéra, provozování, pronájem sportovních zařízení, půjčování sportovního nářadí, organizování a pořádání akcí tělovýchovných, sportovních, kulturních, výchovných, odborných, osvětových a společenských, individuální výuka (vzdělávání), vzdělávání, zábava, pobavení, sportovní a kulturní aktivity, vzdělávací kurzy vztahující

se ke sportovním akcím, poskytování sportovních a rekreačních zařízení, organizování, organizace soutěží, závodů a udílení cen, pronájem sportovních hřišť, půjčování a pronájem sportovních zařízení, služby sportovních táborů a rekreačních zařízení (zábavné služby), tvorba, vydávání a publikování textů, s výjimkou reklamních textů, publikování a vydávání knih a průvodců, jakož i elektronických publikací (bez možnosti stažení), organizování a vedení představení, konferencí, kongresů, seminářů a výstav pro výchovné a vzdělávací účely, rezervace prostor pro sportovní události, sportovní, tělovýchovné a zábavní aktivity, školící a vzdělávací činnosti, sportovní výuka, lektorská činnost, trenérská činnost, půjčování sportovního vybavení, provoz sportovních zařízení, fitness služby, zábava, provozování loterií a soutěží, služby v oboru sázení a her, pohostinské služby (sport, zábava), pohostinské služby, jmenovitě recepční služby pro zákazníky (zábavní služby), včetně poskytování vstupenek na sportovní nebo zábavní akce, zábavní služby týkající se sportovních akcí, sportovní a kulturní aktivity, organizování akcí a sportovních a kulturních aktivit, organizování sportovních soutěží, organizování akcí v oboru zimních sportů, provozování sportovních zařízení, služby týkající se rezervace vstupenek a informací o zábavních, sportovních a kulturních akcích, služby v oblastech interaktivní zábavy, on-line sázkové a herní služby na internetu nebo jakékoli bezdrátové elektronické komunikační síti, poskytování služeb vztahujících se k tombolám (zábava), informace v oblasti zábavy (včetně v oblastech sportu), poskytování on-line z počítačové databáze nebo prostřednictvím internetu nebo na jakékoli bezdrátové elektronické komunikační síti, vydávání knih, vydávání elektronických knih a časopisů on-line, audio a video nahrávací služby, organizování rekreačních akcí, sportovní školy, pořádání sportovních závodů, poskytování zařízení pro volnočasové aktivity se zaměřením na sport, animace veřejných sportovních akcí, vedení hodin (kurzů, osobního tréninku) v rámci služby fitness centra, přípravy (provozování sportovních zařízení zaměřených na přípravu začínajících sportovců), organizování a animace sportovních soutěží, měření času na sportovních akcích, instruktážní kurzy vztahující se ke sportu, poskytování sportovních informací vztahujících se ke statistickým informacím, provozování sportovních zařízení, příprava, organizování a vedení seminářů, kolokvií, soutěží, kulturních a sportovních akcí, organizování kulturních a sportovních výstav, služby prázdninových táborů (zábava), služby sportovních táborů (zábava), organizování sportovních soutěží, rezervace kulturních, sportovních a vzdělávacích akcí, pronájem stadiónů, výroba rozhlasových a televizních programů, služby týkající se volného času, rezervace míst na zábavné akce, konzultace a informace se zaměřením na otázky organizování a koordinace sportovních akcí a oslav; (45) udělování licencí k duševnímu vlastnictví, správa autorských práv na filmy a video a obrazové a zvukové záznamy a také na interaktivní kompaktní disky, DVD, minidisky, CD-ROM, softwarové balíčky a počítačové hry, udělování licencí na vysílání televizních programů, arbitrážní služby u turnajových soutěží a sportovních akcí.

(591) Barevná

(730) Český atletický svaz, Diskařská 2431/4, Praha 6, Břevnov, 16900, CZ

(740) KŠD LEGAL advokátní kancelář s.r.o., Mgr. Ilona Kindlová, Hvězdoва 1716/2b, Praha 4, 14000

(210) **O-552891**

(220) 09.01.2019

(320) 09.01.2019

(511) 29, 30, 32, 33, 35, 43

(540)



(510) (29) šlehačka, mléčné výrobky a nápoje, jogurtové dezerty, zavařeniny a džemy; (30) káva, čaj, kávové nápoje, zmrzlina, čokoláda, horké nápoje na bázi kávy a čaje, cukrářské výrobky, dorty, cukrovinkové ozdoby na dort, dezerty, zákusky, cukroví a cukrovinky, hotové dezerty, sušenky, koláče s náplní, jemné pečivo, minidezerty, restaurační moučnický, zmrzlinové

nápoje, palačinky; (32) piva, minerální vody a limonády včetně domácích limonád, šumivé nápoje a jiné nápoje nealkoholické nápoje a šťávy ovocné; (33) alkoholické nápoje s výjimkou piv, koktejly, kávové nápoje s alkoholem; (35) objednávkové služby (objednávky dortů, zákusků, cukroví, vánočního a velikonočního pečiva), prodej jídel, dezertů, snídaní a zmrzlinových pohárů, prodej dortů, cukroví a zákusků, vánočního a velikonočního pečiva; (43) rezervace míst v restauraci.

(730) **CZ Unity Corporation s.r.o.**, Heinemannova 2695/4, Praha 6, 16000, CZ

(210) **O-554560**

(220) 15.03.2019

(320) 15.03.2019

(511) 4, 12, 35, 36, 37, 39, 40, 42, 43

(540)



(510) (4) pohonné hmoty, pohonné hmoty do motorů, pohonné hmoty v kapalném stavu; (12) dopravní podvozky, vozidla a dopravní prostředky, dopravní prostředky pozemní, stavební vozidla k dopravním účelům; (35) reklamní služby v oblasti dopravního průmyslu, konzultační a poradenské služby a pomoc v oblasti reklamní, marketingové a propagační činnosti, mediální zastoupení, maloobchodní prodej vozidel, autobazar, prodej kvasného lihu, konzumního lihu a lihovin, služby v oblasti administrativní správy a služby organizačně hospodářské povahy, zprostředkování obchodních záležitostí, obchodní poradenství; (36) realitní činnost, správa a údržba nemovitostí; (37) provádění stavebních prací, oprav a přestaveb nemovitostí, montáž rekonstrukce a opravy ve stavebnictví, demolice, realizace inženýrských sítí, opravy motorových vozidel, dohled nad stavebními pracemi, stavební práce na montovaných domech, dozor (řízení) nad stavebními pracemi, podzemní stavební práce vztahující se ke kanalizaci, k potrubí, se k elektroinstalaci, k instalatérství, k rozvodům vody, k rozvodům plynu, k výstavbě základů, ke kladení kabelů, ke kladení drenážních trubek, pronájem nástrojů, strojů, zařízení a vybavení pro stavebnictví, demolice, úklid a údržbu, stavebnictví, dobývání přírodních zdrojů, poradenství pro renovaci nemovitostí, autoservisy [doplňování paliva a údržba], služby tankování paliva pro pozemní vozidla, opravy a údržba vozidel, stavitelství, developerské služby (stavebnictví), poradenské služby ve stavebnictví, informace v oblasti stavebnictví, konzultace v oblasti stavitelství a stavebnictví, silniční stavby, mazání silničních vozidel, pronájem silničních strojů, opravy pracovních strojů a ostatních dopravních prostředků, zámečnictví (opravy), důlní těžba, hornictví; klempířství a oprava karosérií, výroba kovových konstrukcí a kovodělných výrobků, přípravné a dokončovací práce, specializované stavební činnosti, montáž, opravy, revize a zkoušky elektronických zařízení; (39) silniční doprava, silniční nákladní doprava, dopravní služby, zprostředkování dopravních služeb, pronájem dopravních prostředků, najímání dopravních vozidel, potrubní doprava, provozování vodovodů a kanalizací, rozvod vody; (40) nakládání s nebezpečnými odpady, služby nakládání s odpady (recyklace), úprava vody; (42) znalecké posudky ve stavebnictví, projekce staveb, projektová činnost, projektování inženýrských sítí, projektování pozemkových úprav, konstruktérské práce ve stavebnictví a strojírenství; (43) hotelové a ubytovací služby, restaurační a pohostinská činnost, služby v oblasti hotelového cateringu, hotelové rezervační služby poskytované prostřednictvím internetu, poskytování rezervace pokojů a hotelové rezervační služby, rezervace ubytování, dočasné ubytování.

(591) Barevná

(730) **SMO a.s.**, Zlínská 172, Otrokovice, Kvítkovice, 76502, CZ

(210) **O-555114**

(220) 08.04.2019

(320) 08.04.2019

(511) 35

(540)

PŘEDPLATIT.CZ

(510) (35) administrativní zpracování objednávek, aktualizace reklamních materiálů, aktualizace a údržba dat v počítačových databázích, fakturace, obchodní informace, obchodní informace a rady pro spotřebitele ve výběru produktů a služeb, online inzerce v počítačové síti, reklama, profesionální obchodní poradenství, prezentace výrobků v komunikačních médiích pro účely maloobchodu, marketing, sběr údajů do počítačových databází, sestavování katalogů informací pro obchodní či reklamní účely, sestavování statistiky, vyhotovování hospodářských prognóz, pronájem reklamních ploch, průzkum trhu, systematizace údajů do počítačových databází, styky s veřejností, vedení počítačové evidence, vyhledávání údajů v počítačových souborech pro jiné osoby.

(730) **PrePay s.r.o.**, Dělnická 213/12, Praha 7, Holešovice, 17000, CZ

(740) **MÜLLER & SKALICKÝ** advokátní kancelář s.r.o., Mgr. Matěj Skalický, Krkonošská 1512/11, Praha 2, Vinohrady, 12000

(210) **O-557380**

(220) 25.07.2019

(320) 25.07.2019

(511) 1, 6, 9, 17, 19, 20, 27, 35, 36, 37, 39, 40, 42

(540)

Replast

(510) (1) plastické hmoty jako surovina, disperze plastických hmot; (6) kovové formy k výrobě výrobků z plastických hmot a z pryže, dopravní značky kovové (s výjimkou světelných a mechanických); (9) dopravní značení světelné a/nebo mechanické a jeho součásti; (17) umělé hmoty jako polotovary, vycpávky a podložky z plastických hmot k ochraně zboží při dopravě, plastické hmoty v rolích, blocích, tyčích a trubkách; (19) fólie a desky z umělých hmot ke značení cest; (20) výrobky z plastických hmot a z pryže neobsažené v jiných třídách, a to palety a přepravky; (27) podlahové krytiny včetně podložek pod ně; (35) obchodní poradenství, vedení účetnictví, služby účetních poradců, pomoc při řízení obchodní činnosti, obchodní administrativa, kancelářské práce; (36) poskytování konzultací v oblasti pojištění a zajišťování služeb, zprostředkování pojišťovacích a zajišťovacích služeb (záruky, kauce, ručení) v oblasti dopravy, zastupování v celním řízení; (37) dozor nad stavbami, informace o stavbách, jejich opravách a změnách, pozemní stavitelství včetně přípravných a dokončovacích prací, stavební opravy a úpravy, kladení podlahových krytin, úprava povrchů sportovišť, závodních a podobných ploch, odstraňování staveb; (39) automobilová doprava, zprostředkování dopravy; (40) nakládání s odpady (zpracování, recyklace a likvidace), montáž a demontáž materiálů na objednávku, poradenství v odpadovém hospodářství; (42) inženýrské práce - expertizy.

(591) Barevná

(730) **Replast Group a.s.**, Ke Karlovu 1099/21, Plzeň, Skvrňany, 30100, CZ

(740) **POLÁČEK** a kol. patentoprávní a známková kancelář, Ing. Jiří Poláček, patentový zástupce, Dominikánská 6, Plzeň, 30112

(210) **O-557382**
(220) 25.07.2019
(320) 25.07.2019
(511) 1, 6, 17, 19, 20, 27, 37, 39, 40, 42
(540)

Recyklo

(510) (1) plastické hmoty jako suroviny, disperze plastických hmot; (6) obecné kovy v surovém a polozpracovaném stavu a jejich slitiny, kovové neelektrické kabely a dráty, kovový stavební materiál, kovové formy k výrobě výrobků z plastických hmot a z pryže, dopravní značky kovové (s výjimkou světelných a mechanických); (17) umělé hmoty jako polotovary, vycpávky a podložky z plastických hmot k ochraně zboží při dopravě, plastické hmoty v rolích, blocích, tyčích a trubkách; (19) fólie a desky z umělých hmot ke značení cest; (20) výrobky z plastických hmot a pryže neobsažené v jiných třídách, a to palety a přepravky; (27) podlahové krytiny včetně podložek pod ně; (37) dozor nad stavbami, informace o stavbách, jejich opravách a změnách, pozemní stavitelství včetně přípravných a dokončovacích prací, stavební opravy a úpravy, kladení podlahových krytin, úprava povrchů sportovišť, závodíšť a podobných ploch, odstraňování staveb, montáž a demontáž zděných a kovových staveb; (39) automobilová doprava, zprostředkování dopravy; (40) nakládání s odpady (zpracování, recyklace a likvidace), zpracování kovového odpadu a jeho třídění, poradenství v odpadovém hospodářství; (42) inženýrské práce - expertízy.

(730) **Replast Group a.s.**, Ke Karlovu 1099/21, Plzeň, Skvrňany, 30100, CZ
(740) **POLÁČEK** a kol. patentoprávní a známková kancelář, Ing. Jiří Poláček, patentový zástupce, Dominikánská 6, Plzeň, 30112

(210) **O-557842**
(220) 16.08.2019
(320) 16.08.2019
(511) 29, 30, 32, 33, 43
(540)



(510) (29) maso, ryby, drůbež a zvěřina, masové výtazky, konzervované, mražené, sušené a vařené ovoce a zelenina, želé, džemy, kompoty, vejce, mléko a mléčné výrobky, jedlé oleje a tuky, rostlinné oleje, olivové oleje; (30) káva, čaj, kakao a kávové náhražky, rýže, tapioka a ságo, mouka a obilninové přípravky, chléb, pečivo a cukrovinky, zmrzlina, cukr, med, melasa, droždí, prášky do těsta, sůl, hořčice, ocet, nálevy (k ochucení), koření, led pro osvěžení, těstoviny, omáčky (konzervované), omáčky (chut'ové přísady); (32) piva, minerální vody, šumivé nápoje a jiné nápoje nealkoholické, nápoje a šťávy ovocné, sirupy a jiné přípravky k zhotovení nápojů; (33) alkoholické nápoje (s výjimkou pív); (43) služby zajišťující stravování a nápoje, dočasné ubytování, restaurace, cateringové služby, služby v oblasti přípravy a poskytování polévek, jídel, nápojů, kávy, čajů, zmrzlin, pokrmových specialit a lahůdek všech druhů, včetně výrobků studené i teplé kuchyně, nápojů a moučnicků, poskytování gastronomické služeb, fastfood, stravovací služby, pořádání hostin, rautů a gastronomických akcí, provoz restaurace, pekařství (poskytování jídel), kavárny, cukrárny a bary v rámci této třídy, zprostředkovatelské služby v oblasti stravování, zajišťování potravin a nápojů v rámci služeb stravování.

(591) Barevná
(730) **MARTUCCI, s.r.o.**, Lovčická 322, Praha 9, Klánovice, 19014, CZ

(210) **O-557940**
(220) 21.08.2019
(320) 21.08.2019
(511) 35, 41, 42
(540)

Institut Cirkulární Ekonomiky

(510) (35) obchodní průzkum, průzkum trhu, zprostředkování stáží; (41) informace o vzdělávání, pořádání a vedení konferencí, pořádání a vedení seminářů, pořádání a vedení workshopů (školení), praktický výcvik, předávání know-how (odborné vzdělávání), vzdělávací služby; (42) poradenství v oblasti úspor energie, poskytování vědeckých informací a poradenství v oblasti uhlíkové kompenzace, výzkum v oblasti ochrany životního prostředí, poskytování vědeckých informací a poradenství v oblasti cirkulární ekonomiky.

(730) **Institut Cirkulární Ekonomiky, z.ú.**, Cejl 37/62, Brno, Zábřovice, 60200, CZ
(740) **KROUPAHELÁN** advokátní kancelář, s.r.o., Mgr. Pavel Kroupa, Dominikánské náměstí 656/2, Brno, Brno-město, 60200

(210) **O-558190**
(220) 01.09.2019
(320) 01.09.2019
(511) 35, 38, 39, 41
(540)



ÚJEZD

(510) (35) reklama, propagace, řízení obchodní činnosti, obchodní administrativa, kancelářské práce, shromažďování různých výrobků ve prospěch jiných osob (vyjma přepravy těchto výrobků), aby si zákazníci mohli tyto výrobky pohodlně prohlédnout a koupit prostřednictvím maloobchodů, velkoobchodů, prostřednictvím prodejních automatů, objednávkových katalogů nebo elektronických médií, prostřednictvím internetových stránek nebo teleshoppingových programů, služby spočívající v záznamu, přepisu, vytváření, sestavování nebo systematizaci písemných sdělení a záznamů, sběr matematických či statistických údajů, služby reklamních agentur, distribuce prospektů přímo nebo poštou, distribuce vzorků, merchandising; (38) telekomunikace, služby umožňující jedné osobě mluvit s jinou osobou, služby zajišťující přenos vzkazů od jedné osoby ke druhé a umožňující ústní či vizuální komunikaci jedné osoby s jinou (rozhlas a televize), šíření rozhlasových a televizních programů; (39) doprava, balení a skladování zboží, organizování cest; (41) vzdělávání, školení, zábava, sportovní a kulturní činnosti, všechny formy vzdělávání osob nebo drezúry zvířat, služby, jejichž základním cílem je zábava, pobavení nebo rekreace osob, předvádění vizuálního umění nebo literatury veřejnosti pro kulturní či vzdělávací účely.

(591) Barevná
(730) **Orbis Pictures film, s.r.o.**, Vršovická 808/30, Praha 10, Vršovice, 10100, CZ

(210) **O-558191**
(220) 01.09.2019
(320) 01.09.2019
(511) 35, 38, 39, 41
(540)



- (510) (35) reklama, propagace, řízení obchodní činnosti, obchodní administrativa, kancelářské práce, shromažďování různých výrobků ve prospěch jiných osob (vyjma přepravy těchto výrobků), aby si zákazníci mohli tyto výrobky pohodlně prohlédnout a koupit prostřednictvím maloobchodů, velkoobchodů, prostřednictvím prodejních automatů, objednávkových katalogů nebo elektronických médií, prostřednictvím internetových stránek nebo teleshoppingových programů, služby spočívající v záznamu, přepisu, vytváření, sestavování nebo systematizaci písemných sdělení a záznamů, sběr matematických či statistických údajů, služby reklamních agentur, distribuce prospektů přímo nebo poštou, distribuce vzorků, merchandising; (38) telekomunikace, služby umožňující jedné osobě mluvit s jinou osobou, služby zajišťující přenos vzkazů od jedné osoby ke druhé a umožňující ústní či vizuální komunikaci jedné osoby s jinou (rozhlas a televize), šíření rozhlasových a televizních programů; (39) doprava, balení a skladování zboží, organizování cest; (41) vzdělávání, školení, zábava, sportovní a kulturní činnosti, všechny formy vzdělávání osob nebo drezúry zvířat, služby, jejichž základním cílem je zábava, pobavení nebo rekreace osob, předvádění vizuálního umění nebo literatury veřejnosti pro kulturní či vzdělávací účely.
- (591) Barevná
(730) **Orbis Pictures film, s.r.o.**, Vršovická 808/30, Praha 10, Vršovice, 10100, CZ

(210) **O-558192**
(220) 01.09.2019
(320) 01.09.2019
(511) 35, 38, 39, 41
(540)

OHEŇ NELŽE!

- (510) (35) reklama, propagace, řízení obchodní činnosti, obchodní administrativa, kancelářské práce, shromažďování různých výrobků ve prospěch jiných osob (vyjma přepravy těchto výrobků), aby si zákazníci mohli tyto výrobky pohodlně prohlédnout a koupit prostřednictvím maloobchodů, velkoobchodů, prostřednictvím prodejních automatů, objednávkových katalogů nebo elektronických médií, prostřednictvím internetových stránek nebo teleshoppingových programů, služby spočívající v záznamu, přepisu, vytváření, sestavování nebo systematizaci písemných sdělení a záznamů, sběr matematických či statistických údajů, služby reklamních agentur, distribuce prospektů přímo nebo poštou, distribuce vzorků, merchandising; (38) telekomunikace, služby umožňující jedné osobě mluvit s jinou osobou, služby zajišťující přenos vzkazů od jedné osoby ke druhé a umožňující ústní či vizuální komunikaci jedné osoby s jinou (rozhlas a televize), šíření rozhlasových a televizních programů; (39) doprava, balení a skladování zboží, organizování cest; (41) vzdělávání, školení, zábava, sportovní a kulturní činnosti, všechny formy vzdělávání osob nebo drezúry zvířat, služby, jejichž základním cílem je zábava, pobavení nebo rekreace osob, předvádění vizuálního umění nebo literatury veřejnosti pro kulturní či vzdělávací účely.
- (591) Barevná
(730) **Orbis Pictures film, s.r.o.**, Vršovická 808/30, Praha 10, Vršovice, 10100, CZ

(210) **O-558222**
(220) 03.09.2019
(320) 03.09.2019
(511) 35, 41, 42
(540)



- (510) (35) reklamní, propagační a inzertní činnost a služby, elektronická inzerce, on-line inzerce, výstavy pro obchodní, reklamní a propagační účely, poskytování obchodních informací, zpracování obchodních informací a dat, záznam, přepis, vypracování, vyhledávání, kompilace, systematizace dat a informací, analýza dat a informací, využívání a kompilace matematických a statistických údajů, poskytování statistických informací, kopírovací práce, aranžování výstavních ploch (výloh), zpracování textů, přepisy a překlady dat, rozmnožování propagačního materiálu, administrativní práce spadající do této třídy, systematizace informací do počítačových databází, styky s veřejností, průzkum trhu a veřejného mínění, provádění odhadů, ocenění spadajících do třídy 35; (41) výchovná, vzdělávací a zábavní činnost, pořádání kongresů a jiných vzdělávacích akcí, včetně lektorské činnosti, informace o výchově a vzdělávání, realizace akreditovaných studijních programů všech tří stupňů studia - bakalářského, magisterského a doktorského a programů celoživotního vzdělávání, dálkové, distanční a kombinované studium, vydavatelská a nakladatelská činnost, včetně vydávání tiskovin prostřednictvím počítačových sítí, vydávání odborných periodik, monografií, odborných referátů, skript, pořizování videozáznamů, fotografií, sportovní akce, poradenství v oblasti uvedených služeb třídy 41; (42) expertní, vědecké, výzkumné, vývojové a technologické služby a s nimi spojený výzkum a návrhy, služby spojené s vyhledáváním a vyhodnocováním technických a vědeckých informací, výzkum, vývoj, tvorba a poskytování software, poradenství v oblasti hardware a software, výzkum a vývoj v oblasti přírodních věd a technických věd, provádění rešerší vědeckých a technických, vypracování technických zpráv, oponentní, konzultační a odborná poradenská činnost v rámci této třídy, vypracování odborných analýz, tvorba počítačových dat a počítačových databází.
- (591) Barevná
(730) **DataSeek s.r.o.**, Rybářská 2310/45, České Budějovice, České Budějovice 3, 37010, CZ
(740) Jihočeská univerzita v Českých Budějovicích, Branišovská 1645/31a, České Budějovice, České Budějovice 2, 37005

(210) **O-558290**
(220) 05.09.2019
(320) 05.09.2019
(511) 35, 36, 41, 42, 44
(540)

CANOPY GROWTH

- (510) (35) rozvoj, řízení a provozování podnikání ve zdravotnictví, veterinární oblasti, v oblasti léčivé marihuany, v oblasti konopí a špičkových (high-tech) technologií, poradenství a informace týkající se řízení obchodní činnosti, dohled nad řízením podniku, služby obchodního plánování, prodej obchodních informací, zpráv a komentářů v oblasti sociálních otázek, populární kultury, zdraví, politiky a zpráv, konzultační a poradenské služby v oblasti prodeje léčebné marihuany, marihuany a konopí, marketing, a to přímá marketingová reklama zboží a služeb pro druhé, marketingové služby v oblasti zajišťování distribuce výrobků druhých a digitální marketing zboží a služeb pro druhé; (36) finanční investice do společností v oblasti zdravotnictví, veterinární oblasti, v oblasti léčivé marihuany, v oblasti konopí a špičkových (high-tech) technologií, rozdělování dividend, zisků, kapitálových výnosů, hotovosti a cenných papírů z podnikání ve zdravotnictví, v oblasti léčivé marihuany, v oblasti konopí a špičkových (high-tech) technologií, a to kapitálových investic, finanční poradenství, finanční sponzorství, investování peněžních prostředků; (41) vzdělávací služby a služby pro vzdělávání pacientů (audio, vizuální a tištěné materiály), semináře, workshopy, kurzy a školení, to vše v oblasti léčebné marihuany a konopí, vzdělávací předváděcí akce v oblasti pěstování rostlin, workshopy a semináře v oblasti zahradnictví, poskytování webových stránek poskytujících vzdělávací informace v oblasti lékařské marihuany a konopí, vzdělávací a školící služby týkající se prodeje a výběru lékařského konopí

a výrobků z konopí pro lékařské použití, poskytování lékařského vzdělání v oboru lékařského konopí a výrobků z konopí pro lékařské použití, poskytování vzdělávací webové stránky představující hodnocení, recenze a doporučení týkající se marihuany a lékařských produktů z marihuany, indikací a účinků jednotlivých kmenů konopí, výhod lékařské marihuany a produktů z konopí pro lékařské použití, poskytování vzdělávací webové stránky představující výzkum v oblasti lékařské marihuany a výrobků z konopí pro lékařské účely, vzdělávací a školicí služby vztahující se ke konopí ve veterinární oblasti a v oblasti péče o zvířata, vše výše uvedené jako vzdělávací služby, pořádání a vedení workshopů (školení), konferencí, kongresů, fór a seminářů, organizování kulturních nebo vzdělávacích výstav, praktický výcvik v oblasti lékařské marihuany a konopí; (42) vědecký výzkum, výzkum a vývoj v oblasti lékařské marihuany a konopí, klinické testy (provádění), hodnocení kvality konopí, provozování webové stránky poskytující informace o výhodách léčivé marihuany a konopí, provozu a výzkumu týkajícího se léčivé marihuany a konopí, provozování webové stránky poskytující informace představující hodnocení, recenze a doporučení týkající se léčivých produktů z marihuany pro komerční účely, zveřejněné uživateli, provozování webové stránky poskytující informace v oblasti léčivé marihuany a týkající se indikací a účinků konkrétního kmene konopí, vše v rámci této třídy; (44) konzultační služby v oblasti léčebného použití marihuany, konopí a jejich derivátů, alternativní lékařské služby, zdravotní poradenství, zahradnictví, rostlinné školky.

(730) **Canopy Growth Corporation**, 1 Hershey Drive, Smiths Falls, Ontario, K7A 0A8, CA

(740) PATENTSERVIS Praha a.s., Na Podkovce 281/10, Praha 4, Podolí, 14700

(210) **O-558312**

(220) 06.09.2019

(320) 06.09.2019

(511) 1, 6, 17, 19, 27, 37, 39, 40, 42

(540)

Recyklo

(510) (1) plastické hmoty jako suroviny, disperze plastických hmot; (6) obecné kovy v surovém a polozpracovaném stavu a jejich slitiny, kovové neelektrické kabely a dráty, kovový stavební materiál, kovové formy k výrobě výrobků z plastických hmot a z pryže, dopravní značky kovové (s výjimkou světelných a mechanických); (17) umělé hmoty jako polotovary, vycpávky a podložky z plastických hmot k ochraně zboží při dopravě, plastické hmoty v rolích, blocích, tyčích a trubkách; (19) fólie a desky z umělých hmot ke značení cest; (27) podlahové krytiny včetně podložek pod ně; (37) dozor nad stavbami, informace o stavbách, jejich opravách a změnách, pozemní stavitelství včetně přípravných a dokončovacích prací, stavební opravy a úpravy, kladení podlahových krytin, úprava povrchů sportovišť, závodních a podobných ploch, odstraňování staveb, montáž a demontáž zděných a kovových staveb; (39) automobilová doprava, zprostředkování dopravy; (40) nakládání s odpady (zpracování, recyklace a likvidace), zpracování kovového odpadu a jeho třídění, poradenství v odpadovém hospodářství; (42) inženýrské práce - expertizy.

(591) Barevná

(730) **Replast Group a.s.**, Ke Karlovu 1099/21, Plzeň, Skvrňany, 30100, CZ

(740) **POLÁČEK & kol.**, Patentoprávní a známková kancelář, Ing. Jiří Poláček, Dominikánská 6, Plzeň, 30112

(210) **O-558414**

(220) 10.09.2019

(320) 10.09.2019

(511) 16, 18, 21, 25, 32, 33, 41, 43

(540)

PRAŽSKÝ GROŠ

(510) (16) papír, lepenka, kartonážní výrobky (obaly), časopisy, tiskoviny, periodika, knihy, knihařské výrobky, fotografie, pohlednice, papírnické zboží, papírové pívné tácky, lepidla pro domácnost nebo pro kancelářské účely, potřeby pro umělce, štetce, psací stroje, kancelářské potřeby (kromě nábytku), učební a školní potřeby a pomůcky (s výjimkou přístrojů), tiskařské typy, štočky, obalové materiály z papíru a plastických hmot spadající do této třídy; (18) kůže, imitace kůže, kůže ze zvířat, kožená galanterie, brašnářské výrobky, kabely, brašny, tašky, batohy, kabelky, kožená pouzdra na vizenky a klíče, obaly z kůže (dárekové balení piva,

nápojového skla a příslušenství), kufry a zavazadla jako nákupní tašky, cestovní tašky, školní aktovky, školní batohy, doplňky z kůže a jejich imitací, a to řemínky a šňůry, deštníky, slunečníky a hole, biče, sedla a jiné sedlářské výrobky; (21) kuchyňské náčiní a nádobí, jídelní servisy, servírovací soupravy, talíře, výrobky pro stolování – vše z nerez oceli, porcelánu, varného skla, keramiky a plastu (kromě příborů), výrobky ze skla, porcelánu a keramiky pro kuchyni, interiéry a stolování v restauracích a jídelnách spadající do této třídy; (25) oděvy, pánské, dámské, dětské a kojenecké oděvní zboží a oděvy, plavky, pyžama, noční košile, spodní prádlo, erotické prádlo, oděvy pro profesionální i rekreační sport a volný čas, obuv, sportovní obuv, rukavice, šály, pokrývky hlavy, opasky, oděvy z kůže; (32) pivo, lehká piva a ležáky, nealkoholické pivo, ochucená piva, nealkoholické nápoje, vody minerální a šumivé, sirupy a jiné přípravky k přípravě nápojů, džusy, šťávy ovocné a nápoje z ovocných šťáv nealkoholických (nezkvašených), šumivé ovocné nápoje (lihuprosté), šumivé nápoje s ovocnou šťávou; (33) alkoholické nápoje (s výjimkou piva), víno, lihoviny; (41) organizování, pořádání a zprostředkování kulturních, zábavných, společenských, sportovních, výchovných a vzdělávacích akcí včetně organizování vzdělávání ve formě kurzů, školení, přednášek, konferencí a symposií, pořádání nekomerčních výstav, přehlídek a veletrhů, organizování rekreačních akcí a pobytů (sport a zábava), zajišťování vstupenek, vydavatelská a nakladatelská činnost; (43) hostinská činnost, služby přechodného ubytování, hotelové služby, penziony, restaurace, bary, kavárny, vinárny, cukrárny, bufety, jídelny, samoobslužné restaurace, hromadné stravování, rychlé občerstvení, kiosky s rychlým občerstvením, poskytování občerstvení, stravování.

(730) **Pivovary Koruny české s.r.o.**, Pod Zámkem 625/8, Břeclav, 69002, CZ

(740) Ing. Zdeněk Kučera, Dlouhá 207 (P.O.Box 92), Slušovice, 76315

(210) **O-558546**

(220) 15.10.2019

(320) 15.10.2019

(511) 5, 29, 35

(540)

KETODISKONT

(510) (5) potravinové doplňky (přípravky pro zvláštní výživu), zařazené do třídy 5, jako dietní a dietetické přípravky, dietní potraviny, bílkovinné a vitamínové přípravky a potraviny, proteinové koncentráty jako výživné přísady k potravinám, dietetické přípravky pro denní doplnění stravy, vše určeno pro lékařské účely; (29) potravinové přípravky, ne pro lékařské účely (zařazené ve třídě 29) a obsahující látky živočišného původu, a to proteinové výrobky a přípravky pro lidskou potřebu, přípravky zvláštní výživy pro sportovce a osoby s vysokým energetickým výdajem, výživné přípravky pro denní doplnění stravy, tuky, jedlé oleje, mléko, mléčné výrobky, jogurty, sýry, polévky, vývary, bujóny, sušené ovoce; (35) zprostředkovatelská činnost v obchodu s výše uvedenými výrobky ve třídách 5 a 29 a službami, jako export-import, marketing, propagace, reklama, inzerce všemi druhy médií.

(730) **GRISBI, s.r.o.**, Starobrněnská 33/16, Brno, 60200, CZ

(210) **O-558551**

(220) 19.09.2019

(320) 19.09.2019

(511) 33, 35, 43

(540)



(510) (33) bílé víno, alkoholické nápoje (s výjimkou piva), vína, šumivá vína - všechny uvedené výrobky pochází z Itálie; (35) reklamní, marketingové a propagační služby, reklama a marketing; (43) poskytování jídla a nápojů pocházejících z Itálie.

- (591) Barevná
(730) **DILOGY corp. s.r.o.**, Politických vězňů 912/10, Praha 1, Nové Město, 11000, CZ
(740) Mgr. Ing. Kateřina Šilerová, Politických vězňů 912/10, Praha 1, Nové Město, 11000

- (210) **O-558793**
(220) 30.09.2019
(320) 30.09.2019
(511) 33, 35, 41
(540)



- (510) (33) medovina a jiné alkoholické nápoje obohacené včelími produkty (s výjimkou pív); (35) maloobchodní a stánkový prodej medoviny a alkoholických nápojů obohacených včelími produkty (s výjimkou pív), reklama a reklamní činnost prostřednictvím všech druhů médií; (41) organizování a pořádání výstav ke vzdělávacím a kulturním účelům a ochutnávek medoviny, alkoholických nápojů obohacených včelími produkty (s výjimkou pív) nebo včelích produktů (vzdělávací služby), organizování a pořádání společenských a kulturních akcí a prezentací v oblasti včelařství pro vzdělávací a zábavné účely.

- (591) Barevná
(730) **KLÁT s.r.o.**, Robousy 154, Jičín, 50601, CZ

- (210) **O-558794**
(220) 30.09.2019
(320) 30.09.2019
(511) 33, 35, 41
(540)



- (510) (33) medovina a jiné alkoholické nápoje obohacené včelími produkty (s výjimkou pív); (35) maloobchodní a stánkový prodej medoviny a alkoholických nápojů obohacených včelími produkty (s výjimkou pív), reklama a reklamní činnost prostřednictvím všech druhů médií; (41) organizování a pořádání výstav ke vzdělávacím a kulturním účelům a ochutnávek medoviny, alkoholických nápojů obohacených včelími produkty (s výjimkou pív) nebo včelích produktů (vzdělávací služby), organizování a pořádání společenských a kulturních akcí a prezentací v oblasti včelařství pro vzdělávací a zábavné účely.

- (591) Barevná
(730) **KLÁT s.r.o.**, Robousy 154, Jičín, 50601, CZ

- (210) **O-558808**
(220) 30.09.2019
(320) 30.09.2019
(511) 35, 36, 37, 39, 41, 42
(540)

Residence 4U

- (510) (35) reklamní, marketingové a propagační služby, pomoc v obchodní a podnikatelské činnosti, management a administrativní služby, modelingová agentura (služby pro reklamní účely nebo podporu prodeje), reklamní služby v oblasti nemovitostí, inzerce komerčních nebo obytných nemovitostí, poskytování informací o řízení obchodní činnosti, poradenství a informace v oblasti řízení obchodní činnosti, informace nebo zprávy zaměřené na obchodní činnost a marketing, konzultační a poradenské služby a pomoc v oblasti reklamní, marketingové a propagační činnosti; (36) služby nemovitostní (realitní služby), agentury zprostředkující pronájmy (byty), asistence při koupi nemovitosti, kanceláře realitní,

konzultace o nemovitostech, konzultace při koupi nemovitostí, makléřské služby v oblasti nemovitostí, management nemovitostí, poradenské služby v oblasti vlastnictví nemovitostí, poskytování ubytovacích služeb (pronájem a nájem), poskytování trvalého ubytování (pronájem a nájem), pronájem nemovitostí a majetku, sjednávání pronájmu bytů, služby realitní kanceláře pro prodej a pronájem budov, služby realitní kanceláře v oblasti rezidenčních nemovitostí, služby realitní kanceláře, služby realitních kancelářů v oblasti komerčních nemovitostí, služby realitních kancelářů vztahující se k nákupu a prodeji budov, služby spojené s nabýváním nemovitostí, služby spojené se správou nemovitostí, služby správy nemovitostí týkající se obytných budov, služby správy nemovitostí týkající se kancelářských prostor, služby týkající se koupě pozemků, služby v oblasti pronájmu nemovitostí, služby v oblasti nemovitostí, služby ubytovací kanceláře (byty), služby v oblasti správy nemovitostí a majetku, správa budov, správa bytového domu, agenturní služby pro pronájem nemovitostí, agentury nebo zprostředkovatelské firmy pro leasing nebo pronájem pozemků, nájem budov, pronájem a nájem nemovitostí, pronájem bytových jednotek, pronájem bytů, ateliérů a pokojů, pronájem domů, sjednávání nájemních smluv a smluv o pronájmu nemovitostí, správa nemovitostí, management investic do nemovitostí, investice do nemovitostí, správa nemovitostí spojená s transakcemi nemovitostí, vyhledávání obytných nemovitostí, zprostředkování nájmu (pouze nemovitostí), sjednávání smluv pro pronájem obchodních nemovitostí, financování nemovitostí, financování rozvoje nemovitostí, získávání nemovitostí pro druhé, plánování investic do nemovitostí, poskytování informací týkajících se nemovitostí, služby týkající se odstoupení od pronájmu nemovitostí, konzultační služby o investicích v oblasti nemovitostí, pomoc při koupi nemovitostí a finančních podílů v nich, výběr a získávání nemovitostí (v zájmu třetích osob), ubytovací agentury (nemovitosti); (37) čištění, opravy a údržba, a to čištění budov (fasád, vnějších povrchů a ploch), čištění budov (interiérů), úklid interiérů budov, čištění oken, malování a natírání interiérů a exteriérů, údržba a opravy budov, údržba nemovitostí, stavba nemovitostí, stavba obytných nemovitostí, stavba komerčních nemovitostí, údržba a opravy částí budov, údržba a opravy vybavení budov, opravy a údržba obytných budov, opravy a údržba kancelářských budov, údržba a opravy součástí a příslušenství budov; (39) poradenská činnost v oblasti cestovního ruchu, služby cestovních agentur a rezervační služby; (41) fotografování, překladatelské služby, překladatelské a tlumočnické služby, průvodcovské služby; (42) návrhářství, grafický design, architektonický design, design nábytku, obalový design, umělecký design, navrhování kuchyní (design), plánování (design) kancelářů, design průmyslových výrobků, komerční umělecký design, módní návrhářství, oděvní návrhářství.

- (730) **Residence 4U s.r.o.**, Plzeňská 157/98, Praha 5, Košíře, 15000, CZ
(740) Advokátní kancelář Šimberský, Mgr. Jindřich Šimberský, advokát, Hořejší nábřeží 786/21, Praha 5, Smíchov, 15000

- (210) **O-558841**
(220) 01.10.2019
(320) 01.10.2019
(511) 25, 35, 41
(540)

EXPLOZE

- (510) (25) obuv, oděvy, pokrývky hlavy; (35) reklamní, marketingové a propagační služby, reklama, marketing, pomoc v obchodní a podnikatelské činnosti, management a administrativní služby, obchodní služby s výše uvedenými výrobky ve tř. 25, informace pro spotřebitele, obchodní analýzy, průzkum trhu a obchodní informační služby; (41) překladatelské a tlumočnické služby, služby v oblasti vzdělávání, zábavy a sportu, výchova, vzdělávání, zábava a sportovní činnost, vydavatelská činnost a zpravodajství.

- (730) **Kotková Lenka Mgr.**, Trojská 160/77, Praha 8, Troja, 18200, CZ

(210) **O-558881**
(220) 03.10.2019
(320) 03.10.2019
(511) 5, 30, 35
(540)

**1000
KLÍČKOV**

- (510) (5) cukrovinářské a pečivářské výrobky s posilujícím účinkem (pro lékařské použití), cukrovinářské a pečivářské výrobky pro diabetiky a celiaki (pro lékařské použití), raw výrobky, paleo výrobky, proteinové výrobky a výrobky bez laktózy (pro lékařské použití); (30) trvanlivé a polotrvanlivé pečivo, jemné pečivo, jemné pečivářské výrobky, oplatky, oplatky s náplní, oplatky obvodově máčené, polomáčené a celomáčené oplatky, sušenky, keksy, biskvity, perníky, cereální tyčinky, cereální tyčinky s vysokým obsahem proteinů, mušli, ovesné potraviny, arašídové cukrovinky, mandlové cukrovinky, plněné koláče, cukrářské výrobky, cukrovinky, čokoláda, bonbony, pralinky, obilné chuťovky, rýžové chuťovky, suchary, trubičky, dortíky, zákusky, koláče, moučné potraviny, čokoládové pěny, pěnové zákusky, jedlý papír, jedlý rýžový papír, slané pečivo (krekry), ovocné želé, čokoládové pomazánky, čokoládově - oříškové pomazánky, cukrovinky na zdobení vánočních stromků, fondán, cukrářské polevy, výše uvedené výrobky ve třídě 30 tohoto seznamu se sníženým obsahem tuku, cukru a bez laktózy, celozrnné raw, paleo; (35) maloobchodní a velkoobchodní služby s výrobky výše uvedenými ve třídách 5 a 30 tohoto seznamu, zprostředkování obchodu s výrobky výše uvedenými ve třídách 5 a 30 tohoto seznamu.
- (730) **Pečivárna Liptovský Hrádok s.r.o.**, Liptovská Porúbka 347, Liptovský Hrádok, SK
- (740) Macek and Partners, Mgr. Jiří Macek, Sázkavská 751/16, Praha 2, Vinohrady, 12000

(210) **O-558948**
(220) 07.10.2019
(320) 07.10.2019
(511) 31, 35, 36
(540)



- (510) (31) krmivo pro prasata; (35) maloobchod a velkoobchod s výše uvedenými výrobky ve tř. 31; (36) služby nemovitostní (realitní služby).
- (591) Barevná
- (730) **Prášek Radim Ing.**, Neslovická 342, Tetčice, 66417, CZ
- (740) KLM GROUP SE, Ing. Michal Kruntorád, Argentinská 286/38, Praha 7, Holešovice, 17000

(210) **O-559038**
(220) 09.10.2019
(320) 09.10.2019
(511) 4, 8, 9, 11, 12, 28
(540)

BIFU

- (510) (4) vosk na lyže; (8) škrabky na lyže; (9) sportovní přilby, ochranné přilby pro sportovní účely, sportovní tašky přizpůsobené (tvarované) na ochranné přilby; (11) jízdní kola - světla; (12) jízdní kola, kola pro jízdní kola, terénní jízdní kola, cestovní jízdní kola, závodní jízdní kola, sportovní jízdní kola, elektrická jízdní kola, skládací jízdní kola; (28) lyže, hrany na lyže, obaly

na lyže, sjezdové (alpinistické) lyže, vaky na lyže, vázání na alpinistické lyže.

(730) **Duhář Stanislav**, Zahradní čtvrť 921, Luhačovice, 76326, CZ

(210) **O-559044**
(220) 09.10.2019
(320) 16.04.2019
(511) 32
(540)

REIGN

- (510) (32) fitness nápoje.
- (730) **Reign Beverage Company LLC**, 1547 N. Knowles Ave., Los Angeles, 90063, CA, US
- (740) Bird & Bird s.r.o. advokátní kancelář, Mgr. Vojtěch Chloupek, advokát, Na příkopě 583/15, Praha 1, Staré Město, 11000

(210) **O-559317**
(220) 22.10.2019
(320) 22.10.2019
(511) 16
(540)

Astrokoučink

- (510) (16) knihy, časopisy, brožury, katalogy, komiksy, fotografie, papírenské zboží, obrázkové karty, grafické reprodukce, tiskoviny všeho druhu, a to periodické a neperiodické publikace, noviny, barevné reprodukce, kalendáře, reklamní a propagační materiály spadající do této třídy, učebnice, učební texty a papírové instruktážní a výukové materiály, kancelářské potřeby s výjimkou nábytku.
- (730) **Kočková Stanislava**, Nerudova 240/33, Praha 1, Malá Strana, 11800, CZ
- (740) Rott, Růžička & Guttman a spol., Vyskočilova 1566, Praha 4, Michle, 14000

(210) **O-559371**
(220) 24.10.2019
(320) 24.10.2019
(511) 3, 4, 5, 16, 35, 41, 44
(540)



- (510) (3) kosmetické přípravky, parfumerie, přípravky pro osobní hygienu, vonné oleje, mýdla a gely, parfémy, toaletní voda, kolínská voda, dámské sprejové deodoranty, tělové deodoranty (voňavkářské výrobky), éterické oleje, toaletní mýdla, toaletní mléka, krémy (kosmetické), tělová mléka, sprchová mléka, denní pleťová mléka, čisticí mléka, květové vody, vlasové vody, tělové vody, pleťové kosmetické masky, masti (neléčivé), kosmetické pudry, kosmetické prostředky pro péči na obličej, sprchové gely a sprchové soli nikoli k lékařským účelům, koupelové gely, koupelové soli, kosmetické přípravky pro minimalizaci vrásek k použití na obličej, kosmetické ochranné přípravky na rty, krémy na rty, balzámy na rty (neléčivé), ochranné přípravky proti slunci pro kosmetické účely, ochranné přípravky na opalování, opalovací kosmetické přípravky, přípravky po opalování pro kosmetické použití, kosmetické přípravky pro zeštíhlení, depilační přípravky, kosmetické ošetřující vlasové přípravky, přípravky pro péči o vlasy, líčidla, přípravky na odličování, přípravky na holení, přípravky po holení, zubní pasty, ústní vody neléčivé, vlhčené kosmetické ubrusky, zkrášlující kosmetika; (4) svíčky, čajové svíčky, parfémované svíčky, sady svíček, plovoucí svíčky, včelí vosk na výrobu svíček, vonné svíčky; (5) farmaceutické přípravky a přírodní léčiva, farmaceutické výrobky pro veterinární účely, hygienické výrobky pro léčebné účely, dietní doplňky k léčebnému použití, ústní vody s léčivými účinky, léčivé přípravky a látky, léčivé přípravky k ošetření pleti, léčivé přípravky pro péči o rty, léčivé přípravky na ošetření pokožky hlavy, potravní doplňky a dietické přípravky pro lidskou potřebu a pro zvířata, náplasti, obvazové materiály, léčivé byliny, bylinné přípravky pro léčebné účely, bylinné směsi k léčebnému

požití, přípravky pro intimní hygienu žen, léčivé přípravky do koupele, vitamínové přípravky k péči o pleť a vlasy, přípravky na čištění krve pro účely detoxikace, bylinné detoxifikační přípravky, výtažky z léčivých bylin, bylinné čaje (léčivé nápoje), náplasti s léčivými účinky; (16) papír, lepenka, plakáty, alba, karty, knihy, noviny, prospekty, brožury, kalendáře, obálky, sáčky (obálky, váčky) z papíru nebo plastických hmot na balení, tiskárenské výrobky, potřeby pro knižní vazby, fotografie, dárkové papírenské zboží, lepidla pro papírenství nebo domácnost, dekorativní a umělecké materiály a potřeby, malířské štetce, psací stroje, kancelářské potřeby kromě nábytku, vyučovací pomůcky a potřeby, plastové obalové folie, tiskařské typy, štočky; (35) služby on-line maloobchodních prodejen v oblasti kosmetiky a kosmetických výrobků, maloobchodní služby zásilkového prodeje zaměřené na kosmetické přípravky, velkoobchodní objednávkové služby týkající se parfumerie, přípravků pro osobní hygienu, svíček, farmaceutických přípravků, hygienických přípravků, toaletních potřeb, bylinných přípravků, potravních doplňků a vitamínů, dietetických a dietních přípravků, výživových doplňků a zkrášlovacích přípravků, propagační činnost, reklama, šíření reklamních materiálů, podpora prodeje, psaní reklamních textů pro reklamní a propagační účely, on-line reklama v počítačové síti, výstavy pro obchodní nebo průmyslové účely, obchodní administrativní, pomoc při řízení obchodní činnosti, obchodní management a podnikové poradenství, obchodní informace a průzkumy, služby vztahů s veřejností (public relations); (41) vyučování, vzdělávání, zábava, sportovní a kulturní aktivity, poradenství týkající se tréninku pro udržování fyzické kondice, poskytování instrukcí a vybavení v oblasti tělesného cvičení, publikování a vydávání knih a časopisů, vydávání textů, vydávání elektronických knih a časopisů online, elektronické publikování (DTP), organizování a vedení seminářů, organizování kulturních nebo vzdělávacích výstav, výroba zvukových a obrazových záznamů na zvukových a obrazových nosičích, výroba audiovizuálních nahrávek, služby týkající se volného času, pořádání vzdělávacích nebo zábavních soutěží, služby v oblasti vzdělávání, zábavy a sportu; (44) služby péče o hygienu a krásu, masáže, salóny krásy, terapeutické služby, lázeňské služby, služby poskytování saun, kosmetické ošetřování, zdravotnické služby, kadeřnické salóny, lékařské informace, kosmetické poradenství, odborné poradenství se zaměřením na zdraví, poskytování informací o potravinových doplncích a výživě.

(730) **Krejčí Zuzana**, Míru 44, Lštěň, Zlenice, 25722, CZ
(740) Mgr. Lucie Kianková BA, advokát, Platněřská 191/2, Praha 1, Staré Město, 11000

(210) **O-559386**
(220) 24.10.2019
(320) 24.10.2019
(511) 37, 40, 42
(540)



(510) (37) stavebnictví, stavební dozor, zprostředkování stavebních prací, opravné stavební práce, rekonstrukce interiérů budov, realizace inženýrských staveb, služby dekorativní malby interiérů domácností, provádění dekorativních povrchů stěrkou, zednické služby, malířské práce, malba a nátěr interiérů, instalatérské služby a údržba a opravy v této oblasti, truhlářské práce (opravy), zemní práce, zámečnictví (opravy), výškové práce na budovách, montáž nábytku na míru, strukturování povrchů stěn, štukování, sádrování, omítkářské práce, aplikace omítky na budovy, opravy fasád, obnova fasád, výstavba závěsných fasád, instalace skleněných stavebních konstrukcí, instalace a opravy protihlukových konstrukcí, instalace a opravy mobilních stěn, instalace a opravy skleněných stěn, dekorace budov; (40) zakázková výroba nábytku, montáž výrobků pro třetí osoby, truhlářství (výroba na zakázku); (42) projektování staveb, rozpočtování staveb, stavební návrhy, navrhování malířských technik, navrhování dekorativních povrchů, navrhování interiérů, poradenství v oblasti interiérového designu, architektonické služby, architektonické poradenství, architektonický design interiérových dekorací, architektonický design exteriérových dekorací, služby interiérové architektury, stavební design, design nábytku, návrh exteriérů budov, navrhování interiérových dekorací pro obchody, navrhování protihlukových úprav v interiéru.

(730) **MRM stavební servis, s.r.o.**, Za zámečkem 746/3, Praha 5, Jinonice, 15800, CZ
(740) artpatent, advokátní kancelář s.r.o., Mgr. Tomáš Bejček advokát, Dukelských hrdinů 976/12, Praha 7, Holešovice, 17000

(210) **O-559394**
(220) 24.10.2019
(320) 24.10.2019
(511) 36
(540)



(510) (36) dluhové poradenství, služby agentury vymáhající pohledávky.
(591) Barevná
(730) **Fincollect SE**, Londýnská 730/59, Praha 2, Vinohrady, 12000, CZ
(740) Mgr. Martin Volejník, advokátní kancelář, Mgr. Martin Volejník, Fügnerovo náměstí 1808/3, Praha 2, Nové Město, 12000

(210) **O-559422**
(220) 25.10.2019
(320) 25.10.2019
(511) 9, 41
(540)

Rozpočti si to

(510) (9) nahraný obsah (počítačové programy, data a informace); (41) organizování soutěží (vzdělávacích nebo zábavních), služby v oblasti vzdělávání, zábavy a sportu.
(730) **yourchance, o.p.s.**, Washingtonova 1567/25, Praha 1, Nové Město, 11000, CZ

(210) **O-559435**
(220) 27.10.2019
(320) 27.10.2019
(511) 25
(540)



(510) (25) podprsenky, korzety (spodní prádlo), dámské plavky.
(591) Barevná
(730) **Pavelková Lucie Mgr., Pavelková**, Lomená 1987/2, Cheb, 35002, CZ

(210) **O-559437**
(220) 28.10.2019
(320) 28.10.2019
(511) 11, 34
(540)



(510) (11) topné články, topné panely, rekuperační výměníky, topná zařízení na pevná, kapalná nebo plynná paliva, zapalovače, zařízení na chlazení tabáku, zařízení na pražení tabáku, horkovzdušná zařízení, elektrická topná tělesa, výparníky; (34) tabák k ručnímu balení, zapalovače pro kuřáky, zápalky, tabák, elektronické cigarety, kapalná roztoky do elektronických cigaret, tabákové příchuť, jiné než éterické oleje, cigarety, špičky na cigarety, cigaretové filtry.
(730) **Yunnan Tobacco International Co., Ltd.**, No.345, Panjing Street, Panlong District, Kunming City, Yunnan Province, CN
(740) zaeRkováno s.r.o., Vršovická 478/51, Praha 10, Vršovice, 10100

(210) **O-559456**
(220) 29.10.2019
(320) 29.10.2019
(511) 5, 29, 30, 32, 35
(540)

Rejřinci

(510) (5) vitamínové přípravky, minerální vody pro léčebné účely, dietetické nápoje upravené pro lékařské účely, doplňky potravy pro lékařské účely, potraviny dietní přizpůsobené pro lékařské účely, potravinové doplňky ne pro lékařské účely obsahující látky živočišného původu, potravinové doplňky ne pro lékařské účely obsahující látky rostlinného původu; (29) mléko, mléčné výrobky, mléčné nápoje s vysokým obsahem mléka, kefir, protein pro lidskou potřebu, syrovátka, tofu, želatina, kumys (mléčný nápoj), jedlé oleje; (30) cukrovinky, pastilky (cukrovinky), mentolové cukroví, čaj, glukóza pro výživu, žvýkací guma ne pro lékařské účely, müsli, příchutě do potravin (s výjimkou esencí a éterických olejů); (32) nealkoholické nápoje, přípravky nebo příchutě na výrobu nápojů, koncentráty a sirupy k výrobě nápojů, ovocné nebo zeleninové šťávy a džusy a sirupy, nealkoholické nápoje obohacené vitamíny nebo minerály, iontové a energetické nápoje nealkoholické, proteinové nealkoholické nápoje, dietní nápoje, želatinové nápoje, tablety a prášky na přípravu šumivých nealkoholických nápojů, ovocné nebo zeleninové nealkoholické nápoje, nealkoholické nápoje s příchutí ovoce a zeleniny, minerální vody, pramenité vody, sodová voda, voda, šumivé nealkoholické nápoje, míchané nápoje nealkoholické, rajčatová šťáva jako nápoj, aperitivy nealkoholické, vše v rámci této třídy; (35) reklama, propagace.

(730) **REJ s.r.o.**, ČSLA 542, Planá nad Lužnicí, 39111, CZ
(740) JUDr. Pavla Tloušťová, MBA, Ph.D., advokátka, MBA Pavla Tloušťová Ph.D., Raichlova 2610/11, Praha 5, Stodůlky, 15500

(210) **O-559457**
(220) 29.10.2019
(320) 29.10.2019
(511) 5, 29, 30, 32, 35
(540)

(510) (5) vitamínové přípravky, minerální vody pro léčebné účely, dietetické nápoje upravené pro lékařské účely, doplňky potravy pro lékařské účely, potraviny dietní přizpůsobené pro lékařské účely, potravinové doplňky ne pro lékařské účely obsahující látky živočišného původu, potravinové doplňky ne pro lékařské účely obsahující látky rostlinného původu; (29) mléko, mléčné výrobky, mléčné nápoje s vysokým obsahem mléka, kefir, protein pro lidskou potřebu, syrovátka, tofu, želatina, kumys (mléčný nápoj), jedlé oleje; (30) cukrovinky, pastilky (cukrovinky), mentolové cukroví, čaj, glukóza pro výživu, žvýkací guma ne pro lékařské účely, müsli, příchutě do potravin (s výjimkou esencí a éterických olejů); (32) nealkoholické nápoje, přípravky nebo příchutě na výrobu nápojů, koncentráty a sirupy k výrobě nápojů, ovocné nebo zeleninové šťávy a džusy a sirupy, nealkoholické nápoje obohacené vitamíny nebo minerály, iontové a energetické nápoje nealkoholické, proteinové nealkoholické nápoje, dietní nápoje, želatinové nápoje, tablety a prášky na přípravu šumivých nealkoholických nápojů, ovocné nebo zeleninové nealkoholické nápoje, nealkoholické nápoje s příchutí ovoce a zeleniny, minerální vody, pramenité vody, sodová voda, voda, šumivé nealkoholické nápoje, míchané nápoje nealkoholické, rajčatová šťáva jako nápoj, aperitivy nealkoholické, vše v rámci této třídy; (35) reklama, propagace.

(730) **REJ s.r.o.**, ČSLA 542, Planá nad Lužnicí, 39111, CZ

(740) JUDr. Pavla Tloušťová, MBA, Ph.D., advokátka, MBA Pavla Tloušťová Ph.D., Raichlova 2610/11, Praha 5, Stodůlky, 15500

(210) **O-559471**
(220) 30.10.2019
(320) 30.10.2019
(511) 39, 43
(540)

EXPERITOUR

(510) (39) cestovní kancelář a rezervační služby, organizování a realizace zájezdů, organizování poznávacích zájezdů a exkurzí, pořádání a organizování zájezdů, rezervace poznávacích výletů prostřednictvím cestovních kanceláří, služby v oblasti cestovního ruchu, služby cestovní kanceláře, jmenovitě organizování dopravy; (43) cestovní kanceláře zajišťující ubytování, služby cestovních kanceláří v oblasti rezervace ubytování.

(730) **CK Experitour s.r.o.**, Petýrkova 1991/26, Praha 4, Chodov, 14800, CZ

(210) **O-559542**
(220) 01.11.2019
(320) 01.11.2019
(511) 25, 28, 41
(540)

DDKK

(510) (25) golfové kalhoty, golfové čepice, golfové sukně, golfové šortky, obuv pro golf, golfové oděvy, kromě rukavic, trička, trička s potiskem, trička bez rukávů, sportovní trička odvádějící vlhkost, trička [s krátkým rukávem], sportovní trička s krátkým rukávem, čepice, baseballové čepice, čepice s kšiltem, čepice se štítkem, sportovní čepice a klobouky, sportovní mikiny s kapucí, mikiny, oděvy, obuv, pokrývky hlavy; (28) golfové vaky, obaly golfových holí, výrobky na hraní golfu, zařízení na trénování golfu, tvarované obaly golfových holí, tašky na golfové odpalovací podložky, golfové rukavice, golfové vaky na kolečkách nebo bez koleček, golfové praporky [sportovní potřeby], golfové podložky, golfové míče, golfové hole puttery (sportovní vybavení), golfové bagy na kolečkách nebo bez koleček; (41) výuka golfu, výcvik golfových dovedností, organizování golfových turnajů, organizace golfových soutěží, služby v oblasti vzdělávání, zábavy a sportu.

(730) **Nový Marek**, Krašovská 1730/18, Plzeň, Bolevec, 32300, CZ
(740) Mgr. PETR ŽIŽKA, advokátní kancelář, Mgr. Petr Žižka, Hankova 1506/8, Plzeň, Jižní Předměstí, 30100

(210) **O-559570**
(220) 01.11.2019
(320) 01.11.2019
(511) 41, 43
(540)

GILDA

(510) (41) zábava, pobavení, organizování zábavy, uvádění hudebních představení, uvádění živých zábavních akcí, informace o možnostech zábavy, rezervace míst na zábavní akce; (43) restaurace, restaurační a barové služby, gastronomické služby, firemní akce (poskytování jídel a nápojů), podávání jídel a nápojů hostům v restauracích, podávání alkoholických nápojů, pohostinství (služby), pořádání banketů, pořádání svatebních recepcí (potraviny a nápoje), poskytování informací vztahujících se k přípravě jídel a nápojů, příprava jídel, služby týkající se přípravy jídel a nápojů, restaurace s odnosem jídel s sebou, rezervace míst v restauraci, služby vináren, služby ochutnávky vín (zajištění nápojů), zásobování (catering), služby dodávání jídel k okamžité spotřebě, delikatesy

(restaurace), bary, bistra (služby), bufety, kavárny (služby), klubové služby (poskytování jídla a nápojů).

(730) **PRAGUE REST GROUP, s.r.o.**, Na příkopě 859/22, Praha 1, Nové Město, 11000, CZ

(740) AK Jan Bárta s.r.o., advokátní kancelář, JUDr. Jan Bárta, advokát, Kaprova 42/14, Praha 1, Staré Město, 11000

(210) **O-559571**

(220) 01.11.2019

(320) 01.11.2019

(511) 41, 43

(540)

POLPO



(510) (41) zábava, pobavení, organizování zábavy, uvádění hudebních představení, uvádění živých zábavních akcí, informace o možnostech zábavy, rezervace míst na zábavní akce; (43) restaurace, restaurační a barové služby, gastronomické služby, firemní akce (poskytování jídel a nápojů), podávání jídel a nápojů hostům v restauracích, podávání alkoholických nápojů, pohostinství (služby), pořádání banketů, pořádání svatebních recepcí (potraviny a nápoje), poskytování informací vztahujících se k přípravě jídel a nápojů, příprava jídel, služby týkající se přípravy jídel a nápojů, restaurace s odnosem jídel s sebou, rezervace míst v restauraci, služby vináren, služby ochutnávky vín (zajištění nápojů), zásobování (catering), služby dodávání jídel k okamžité spotřebě, delikatesy (restaurace), bary, bistra (služby), bufety, kavárny (služby), klubové služby (poskytování jídla a nápojů).

(730) **PRAGUE REST GROUP, s.r.o.**, Na příkopě 859/22, Praha 1, Nové Město, 11000, CZ

(740) AK Jan Bárta s.r.o., advokátní kancelář, JUDr. Jan Bárta, advokát, Kaprova 42/14, Praha 1, Staré Město, 11000

(210) **O-559602**

(220) 05.11.2019

(320) 05.11.2019

(511) 43

(540)

Blatouch

(510) (43) gastronomické služby.

(730) **Lánská Eva**, Rybná 716/24, Praha 1, Staré Město, 11000, CZ

(210) **O-559604**

(220) 05.11.2019

(320) 05.11.2019

(511) 29, 31, 40, 43

(540)



(510) (29) ryby a potravinářské výrobky z ryb; (31) živá zvířata, živé mořské plody, živé ryby všeho druhu, nezpracované mořské řasy pro lidskou spotřebu nebo jako krmivo; (40) zpracování ryb, mořských plodů, měkkýšů a korýšů, konzervování potravin jako uzení, marinování, nasolování; (43) restaurační a hostinská činnost, poradenská, informační a konzultační činnost v oblasti gastronomie, zásobování (catering), příprava jídel a rozvoz jídel (v rámci této třídy).

(730) **FiMeCo, s.r.o.**, Tomášikova 50E, Bratislava, městská část Nové Mesto 83104, SK

(740) Ing. Iva Zezulová, Planinka 316/4, Brno, 62100

(210) **O-559615**

(220) 05.11.2019

(320) 05.11.2019

(511) 35, 36, 41, 44, 45

(540)

BORŮVKA

(510) (35) styk s veřejností, reklama a marketing, reklamní a propagační činnost pro humánní a charitativní aktivity, pronájem reklamních materiálů, rozšiřování reklamních nebo inzertních materiálů, podpora zaměstnávání osob se zdravotním postižením včetně jejich individuálního rozvoje, nábor a umísťování zaměstnanců, tvorba tréninkových pracovních programů, vytváření pracovních míst pro handicapované v rámci dílny švadlenek, vyhledávání dat v počítačových souborech (pro třetí osoby), organizování komerčních nebo reklamních výstav, vydávání reklamních, propagačních a inzertních textů, merchandising, vztahy s médii, zprostředkování obchodních a komerčních kontaktů, navazování a udržování obchodních vztahů s domácími a zahraničními institucemi a jinými subjekty, pomoc při řízení obchodní činnosti, dražební služby, maloobchodní prodej s výrobky z chráněných dílen, a to s keramikou pro použití v domácnosti, s oděvy, s bytovým a koupelnovým textílem, dřevěnými hračkami, dřevěným nádobím, knihami, diáři, papírenským zbožím, klíčenkami, magnetkami, obrazy, dekoracemi ze skla, dřeva nebo keramiky, kosmetikou, se šperky a bižutérií; (36) financování, elektronické převody finančních prostředků, investování finančních prostředků, shromažďování finančních prostředků na dobročinné účely, finanční sponzorování, charitativní finanční činnost, organizování sbírek, zajišťování financí pro humanitární projekty, organizování veřejných finančních sbírek, grantové rozdělování finančních prostředků, nadační činnost (správa a rozdělování finančních prostředků); (41) služby v oblasti vzdělávání, zábavy, kultury, umění a sportu, humanitární činnost v oblasti kulturní, výchovné a vzdělávací, edukativní činnost, šíření vzdělávacích materiálů, podpora a pomoc osobám se zdravotním postižením spočívající v pomoci při hledání zaměstnání, a to pořádání, vedení a organizování seminářů, kolokvií, kongresů a konferencí, organizace koncertů, pořádání benefičních koncertů, vydávání publikací, vydávání tiskovin (s výjimkou reklamních), elektronické publikování, psaní textů a publikování textů (s výjimkou reklamních); (44) fyzioterapie, fyzioterapie pro osoby se zdravotním postižením, vývoj individuálních programů fyzické rehabilitace; (45) pracovních-sociální rehabilitace osob se zdravotním postižením, podpora poskytování sociálních služeb pro osoby se zdravotním postižením, zajištění, podpora a organizace činnosti vedoucích k integraci dětí a mládeže do běžných škol, vše uvedené jako sociální služby.

(730) **Borůvka Praha o.p.s.**, V pevnosti 13/4, Praha 2, Vyšehrad, 12800, CZ

(740) zaeRkovo s.r.o., Vršovická 478/51, Praha 10, Vršovice, 10100

(210) **O-559638**

(220) 06.11.2019

(320) 06.11.2019

(511) 6, 19, 20

(540)



(510) (6) žaluzie kovové horizontální, zejména meziokenní, interiérové a speciální pro dvojité a trojitě zasklená okna, rolety kovové, zejména venkovní navíjecí s kovovými lamelami, navíjecí v kombinaci se sítí, ovládané ručně, elektricky i dálkově, stropní podhledy kovové, vrata kovová, zejména hliníková navíjecí plná, prosklená či s průduchy, ovládaná elektricky, dálkově či s nouzovým ručním ovládním, mříže kovové bezpečnostní navíjecí, zejména hliníkové, ocelové mikroperforované ovládané ručně, elektricky či dálkově, markýzy kovové, zejména korbové, ramenové výsuvné, kovové balkónové clony, prostorové s ovládním ručním, elektrickým, dálkovým či s automatickou regulací na slunce a vítr;

(19) žaluzie horizontální plastové či dřevěné, zejména meziokenní, interiérové a speciální pro dvojité a trojitě zasklená okna, žaluzie vertikální s plastovými lamelami, šikmé či obloukové interiérové, s ovládním ručním, elektrickým či dálkovým, rolety s plastovými lamelami, zejména venkovní navíjecí, v kombinaci rolety se sítí, s ovládním ručním, elektrickým i dálkovým, dveře lamelové shrnovací plastové plně nebo prosklené, s madlem či klikou, stropní pohledy minerální, sádkartónové, sítě proti hmyzu nekovové do oken či dveří, pevné, odnímatelné či otevíratelné s magnetickým jistěním; (20) stolky mramorové či v kombinaci s konglomerátem mramoru, textilní vertikální žaluzie, interiérové šikmé a obloukové s ovládním ručním, elektrickým či dálkovým, rolety textilní interiérové, textilní rolety interiérové do střešních oken, textilní rolety interiérové ovládané pružinou, textilní rolety interiérové ovládané kuličkovým řetízem.

(730) **KASKO-BLINDS a.s.**, Zbrojovická 1487, Vsetín, 75501, CZ
(740) Ing. Petr Soukup, tř. Svobody 43/39, Olomouc, 77900

(210) **O-559639**
(220) 06.11.2019
(320) 06.11.2019
(511) 6, 19, 35, 37
(540)

 bohemiaokno

(510) (6) kovové stavební a spojovací materiály, kovové kování na okna, dveře a zimní zahrady, kovové parapetové desky, kovové konstrukční materiály, kovové dveře, dveřní zárubně a okna, kovové žaluzie; (19) nekovové stavební materiály, zejména okna, dveře, zimní zahrady, světlíky, vnitřní a venkovní obklady, parapety, garážová vrata, plastová okna a dveře, dřevěná okna a dveře, okenice (kromě kovových a textilních), žaluzie (nekovové), vrata (nekovová), okenní rámy (nekovové), dveřní zárubně (nekovové), výplně pro dveře (nekovové), okenní a dveřní překlady (nekovové), dveřní prahy (nekovové), sítě proti hmyzu (nekovové), sklo spadající do třídy 19; (35) zprostředkování obchodu s výše uvedenými výrobky ve třídách 6 a 19, výstavy a veletrhy pro obchodní a reklamní účely, jejich organizování a pořádání, odborné poradenství vztahující se k organizování komerčních výstav a veletrhů, inzertní, reklamní a propagační služby, poskytování pomoci při provozu obchodu, včetně zprostředkování obchodních a obchodně personálních záležitostí, marketing, průzkumy a analýzy trhu; (37) montáž, servis, opravy a údržba všech druhů oken, dveří, žaluzií, zimních zahrad, světlíků, vrat, obkladů a parapetních desek.

(730) **BOHEMIA OKNO a.s.**, Smetanova 841, Vsetín, 75501, CZ
(740) Ing. Petr Soukup, tř. Svobody 43/39, Olomouc, 77900

(210) **O-559640**
(220) 06.11.2019
(320) 06.11.2019
(511) 6, 19, 35, 37
(540)

 bohemiaokno

(510) (6) kovové stavební a spojovací materiály, kovové kování na okna, dveře a zimní zahrady, kovové parapetové desky, kovové konstrukční materiály, kovové dveře, dveřní zárubně a okna, kovové žaluzie; (19) nekovové stavební materiály, zejména okna, dveře, zimní zahrady, světlíky, vnitřní a venkovní obklady, parapety, garážová vrata, plastová okna a dveře, dřevěná okna a dveře, okenice (kromě kovových a textilních), žaluzie (nekovové), vrata (nekovová), okenní rámy (nekovové), dveřní zárubně (nekovové), výplně pro dveře (nekovové), okenní a dveřní překlady (nekovové), dveřní prahy (nekovové), sítě proti hmyzu (nekovové), sklo spadající do třídy 19; (35) zprostředkování obchodu s výše uvedenými výrobky ve třídách 6 a 19, výstavy a veletrhy pro obchodní a reklamní účely, jejich organizování a pořádání, odborné poradenství vztahující se k organizování komerčních výstav a veletrhů, inzertní, reklamní a propagační služby, poskytování pomoci při provozu obchodu, včetně zprostředkování obchodních a obchodně personálních záležitostí, marketing, průzkumy a analýzy trhu;

(37) montáž, servis, opravy a údržba všech druhů oken, dveří, žaluzií, zimních zahrad, světlíků, vrat, obkladů a parapetních desek.
(730) **BOHEMIA OKNO a.s.**, Smetanova 841, Vsetín, 75501, CZ
(740) Ing. Petr Soukup, tř. Svobody 43/39, Olomouc, 77900

(210) **O-559651**
(220) 06.12.2019
(320) 06.12.2019
(511) 9, 35, 36, 37, 41, 42, 45
(540)



(510) (9) bezpečnostní sledovací roboti, bezpečnostní tokeny (šifrovací zařízení), biočipy, černé skřínky (zařízení na záznam dat), čtečka (zařízení pro zpracování dat), detektory, nahrané počítačové programy, nahrané programy operačních systémů, výstražná zařízení proti krádeži; (35) subdodavatelské služby (pomoc v obchodní činnosti), vedení počítačové evidence, obchodní správa licencí k výrobkům a službám jiných osob, obchodní zprostředkovatelské služby, plánování schůzek (kancelářské práce), pomoc při řízení obchodní činnosti, pomoc při řízení obchodních či průmyslových podniků, poradenství v oblasti řízení a organizace podniku, poradenství v oblasti řízení lidských zdrojů, poradenství v oblasti řízení obchodní činnosti, vedení počítačové evidence, administrativní pomoc při vypracování nabídek k poptávkám (RFP), administrativní služby, administrativní zpracování objednávek, aktualizace a údržba dat v počítačových databázích, aktualizace a údržba údajů v rejstřících, externí správa společnosti, kopírování dokumentů, nábor zaměstnanců, obchodní informace; (36) pronájem bytů, pronájem farem, pronájem kanceláří (nemovitostí), pronájem nemovitostí, pronájem sdílených kanceláří, služby agentury vymáhající pohledávky, správa bytového domu, správa nemovitostí, zprostředkování v oblasti nemovitostí, výběr nájemného; (37) instalace a opravy poplašných zařízení proti vloupání, instalace a opravy požárních hlásičů, instalace, údržba a opravy kancelářských strojů a zařízení, instalace, údržba a opravy počítačového hardwaru; (41) praktický výcvik (předvádění), předávání know-how (odborné poradenství), pořádání a vedení workshopů (školení); (42) poradenství v oblasti zabezpečení dat, poradenství v oblasti zabezpečení počítačů, poskytování outsourcingových služeb v oblasti informačních technologií, pronájem počítačů, pronájem webových serverů, konverze počítačových programů a dat, s výjimkou fyzické konverze, ochrana proti počítačovým virům, poradenství v oblasti internetového zabezpečení, poradenství v oblasti počítačových technologií, poradenství v oblasti šifrování dat, aktualizace počítačového softwaru, digitalizace dokumentů (skenování), elektronické sledování osobních identifikačních údajů za účelem odhalení internetové krádeže identity, instalace počítačového softwaru; (45) poradenství v oblasti zabezpečení ochrany, poskytování licencí k duševnímu vlastnictví, pronájem bezpečnostních schránek, pronájem hlásičů požárů, psaní osobních dopisů, bezpečnostní prohlídky zavazadel, concierge služby, dohledávání ukradeného majetku, hlídání domů, noční ostraha, osobní tělesná stráž, ostraha, pátrání po nezvěstných osobách.

(591) Barevná
(730) **MGS HOME s.r.o.**, Za Hládkovem 680/12, Praha 6, Střešovice, 16900, CZ
(740) AK Marek Klauz, Mgr. Marek Klauz, U Koupaliště 249, Rapotín, 78814

(210) **O-559684**
(220) 08.11.2019
(320) 08.11.2019
(511) 35, 41, 43
(540)

Šílenství na scéně

(510) (35) reklama, propagace, řízení obchodní činnosti, obchodní administrativa, kancelářské práce; (41) vzdělávání, školení, zábava, sportovní a kulturní činnosti; (43) služby zajišťující stravování a nápoje, dočasné ubytování.
(730) **Šulc Alan**, Mezilesí 649/94, Praha 9, Horní Počernice, 19300, CZ

(210) **O-559693**
(220) 08.11.2019
(320) 08.11.2019
(511) 35, 42
(540)



GRAFART STUDIO

(510) (35) reklamní a marketingová činnost, zprostředkování obchodu s výrobky software a hardware; (42) tvorba a správa webových stránek, tvorba softwaru a softwarové poradenství.
(730) **Novák Aleš**, Husova 95, Žebrák, 26753, CZ

(210) **O-559733**
(220) 11.11.2019
(320) 11.11.2019
(511) 16, 26, 41
(540)

**MOBILISACE 1938
MY SE NEBOJÍME**



(510) (16) tiskoviny, fotografie, knihy, publikace, plakáty, letáky, papírové propagační materiály, kancelářské potřeby (vyjímaje nábytek), učební a vyučovací pomůcky s výjimkou přístrojů, plastické obaly (nezařazené do jiných tříd); (26) odznaky, stuhy; (41) výchova, vzdělávání, sportovní a kulturní aktivity, zábava.
(730) **Cingroš Miloslav**, Luční 119, Bělá nad Radbuzou, 34526, CZ
(740) Mgr. Lukáš Dlabáček, patentový zástupce, Bolzanova 5, Brno, 61800

(210) **O-559746**
(220) 12.11.2019
(320) 12.11.2019
(511) 1, 3, 35
(540)

INBAKTER

(510) (1) chemické přípravky pro použití v průmyslu, zemědělství, lesnictví, zahradnictví, průmyslových a domovních čistících odpadních vod a v domácnostech, včetně přípravků pro čištění a odstraňování tuků z odpadních potrubí, žump, septiků, suchých záchodů, jezírek, akváriích, chemické prostředky k čištění krbů, bakteriální přípravky jiné než pro lékařské a veterinární účely, přípravky pro likvidaci organických usazenin v jezerech a rybnících, přípravky pro zabránění tvorby řas a sinic, přípravky pro snižování hodnot fosforu, fosfátů, dusitanů či dusičnanů v jezerech a rybnících; (3) čistící a odmašťovací prostředky pro septiky a suché záchody, pro čištění odpadních potrubí, van, výlevek, podlahových vpustí, záchodových mís, mušlí, jezírek, akvárií, přípravky na odstraňování zápachu a znečištění způsobených domácími zvířaty, přípravky pro odstraňování skvrn z koberců, čalounění a textilních tkanin; (35) maloobchodní a velkoobchodní prodej, obchodní a zprostředkovatelské služby v oblasti nákupu a prodeje včetně prodeje prostřednictvím internetu s výrobky uvedenými výše ve třídách 1 a 3.
(730) **AgroBio Opava, s.r.o.**, Mostní 41/1, Brumovice, Skrochovice, 74771, CZ
(740) Patentová a známková kancelář, ing. Jaromír Příkryl, Včelín 1161, Hulín, 76824

(210) **O-559747**
(220) 12.11.2019
(320) 12.11.2019
(511) 1, 3, 35
(540)

INCLEAN

(510) (1) chemické přípravky pro použití v průmyslu, zemědělství, lesnictví, zahradnictví, průmyslových a domovních čistících odpadních vod a v domácnostech, včetně přípravků pro čištění a odstraňování tuků z odpadních potrubí, žump, septiků, suchých záchodů, jezírek, akváriích, chemické prostředky k čištění krbů, bakteriální přípravky jiné než pro lékařské a veterinární účely, přípravky pro likvidaci organických usazenin v jezerech a rybnících, přípravky pro zabránění tvorby řas a sinic, přípravky pro snižování hodnot fosforu, fosfátů, dusitanů či dusičnanů v jezerech a rybnících; (3) prostředky bělicí, čistící, odmašťovací, brousící a lešticí pro použití v domácnosti, přípravky namáčecí, prací, mycí, včetně prostředků na čištění koberců a odstraňování skvrn z koberců, úklidové prostředky pro domácnost, čistící a lešticí prostředky na povrchy dopravních prostředků, antistatické přípravky pro použití v domácnosti, přípravky pro odstraňování laku a barev, čistící oleje a prostředky na odstraňování rzi, čistící prostředky pro septiky a suché záchody, pro čištění odpadních potrubí, van, výlevek, odpadových sifonů - gulí v podlaží, záchodových mís a mušlí, přípravky na odstraňování zápachu a znečištění způsobených domácími zvířaty, tekutá mýdla, šampóny, odstraňovače vodního kamene; (35) maloobchodní a velkoobchodní prodej, obchodní a zprostředkovatelské služby v oblasti nákupu a prodeje včetně prodeje prostřednictvím internetu s výrobky uvedenými výše ve třídách 1 a 3.
(730) **AgroBio Opava, s.r.o.**, Mostní 41/1, Brumovice, Skrochovice, 74771, CZ
(740) Patentová a známková kancelář, ing. Jaromír Příkryl, Včelín 1161, Hulín, 76824

(210) **O-559775**
(220) 12.11.2019
(320) 12.11.2019
(511) 9, 16, 35, 36, 39, 41
(540)

ŽIVOT ZA OKNY

(510) (9) elektronické časopisy, elektronické publikace ke stažení v podobě časopisů, software pro obchodní technologie, počítačový hardware, mediální a publikační software, stahovatelné publikace, stahovatelné elektronické publikace, týdenní publikace stahovatelné z internetu v elektronické podobě; (16) obálky časopisů, odborné časopisy, časopisy a jiná periodika, tištěné reklamy, tiskoviny, tištěné publikace, tištěné periodické publikace; (35) poskytování reklamního prostoru v periodických publikacích, novinách a časopisech, předplatné novin a časopisů, reklama v časopisech, správa databází, předplatné elektronického tisku, sjednávání předplatného na elektronické časopisy, zařizování předplatného knih, časopisů, novin nebo komiksů, reklama v periodikách, brožurách a novinách, reklama prostřednictvím elektronických médií, a to internetu; (36) správa budov, správa nemovitostí, služby v oblasti nemovitostí; (39) dodávání časopisů, doručování, expedice a distribuce novin; (41) publikování časopisů, vydávání časopisů, půjčování časopisů, vydávání webových časopisů, vydávání periodik, multimediální vydávání časopisů, žurnálů a novin, publikování časopisů v elektronické formě, vydávání elektronických časopisů, konzultační služby vztahující se k vydávání časopisů, online publikování, elektronické publikování, publikování a vydávání tiskovin, publikování novin v elektronické formě na internetu, online publikování elektronických knih a časopisů, nakladatelské služby, elektronická nakladatelská činnost (služby).
(730) **MODERN LIVING s.r.o.**, Fakultní 2652, Brandýs nad Labem-Stará Boleslav, 25001, CZ

(210) **O-559802**

(220) 13.11.2019

(320) 13.11.2019

(511) 1, 3, 4

(540)

ACTIMUL

(510) (1) chemické látky, chemické materiály a chemické přípravky a přírodní chemické prvky; (3) přípravky na čištění, leštění, drhnutí a broušení; (4) průmyslové oleje a tuky, maziva, mazací oleje.

(730) **nki fluid s.r.o.**, Srážná 4837/19, Jihlava, 58601, CZ

(740) JUDr. Milan Zápotočný, Telečská 1720/7, Jihlava, 58601

(210) **O-559827**

(220) 14.11.2019

(320) 14.11.2019

(511) 9, 41

(540)

Castle Clash

(510) (9) software pro počítačové hry, nahrané počítačové operační programy, počítače, periferní zařízení počítačů, software počítačových her ke stažení, nahrané počítačové software, stahovatelné počítačové programy, nahrané počítačové programy, stahovatelné elektronické publikace, kazety na videohry, stahovatelné počítačové aplikace; (41) poskytování her online z počítačové sítě, informace o zábavě, služby baviče, poskytování elektronických publikací online bez možnosti stažení, vydávání elektronických knih a časopisů online, vydávání textů, s výjimkou reklamních, elektronické publikování (DTP), půjčování herního vybavení, zábavní služby, pořádání vzdělávacích nebo zábavných soutěží, klubové služby (zábava nebo vzdělávání), pořádání a vedení konferencí, pořádání výstav ke kulturním nebo vzdělávacím účelům, vydávání knih.

(730) **IGG Singapore Pte. Ltd.**, Pasir Panjang Road 80, #18-84, Mapletree Business City, Singapore, 117372, SG

(740) Šindelka & Lachmannová advokáti s.r.o., Mgr. Karel Šindelka, Římská 103/12, Praha 2, Vinohrady, 12000

(210) **O-559901**

(220) 18.11.2019

(320) 18.11.2019

(511) 7, 40, 42

(540)

AutoCut3D

(510) (7) elektrické zařízení pro tepelné 3D řezání laserovým paprskem, robotické laserové 3D řezací pracoviště pro řezání tvarovaných kovových prvků; (40) zpracování a úprava materiálů, a to kovy - řezání, laserové úpravy kovů, nanášení vrstev na kov za pomoci laserové technologie; (42) strojírenský výzkum v oboru, technický průzkum, výzkum fyzikální, zkoušky materiálů, analýzy chemické, studie technických projektů, výzkum a vývoj v oblasti laserových technologií.

(730) **MATEX PM, s.r.o.**, Morseova 1126/5, Plzeň, Skvrňany, 30100, CZ

(210) **O-559911**

(220) 18.11.2019

(320) 18.11.2019

(511) 35, 36, 41, 43

(540)



(510) (35) reklama, vylepování plakátů, cílené zaslání reklamních materiálů, pronájem reklamních ploch, poskytování informací o obchodních kontaktech, zprostředkování obchodních informací, obchodní průzkum, průzkum veřejného mínění, předvádění zboží, předvádění zboží pro reklamní účely, administrativní služby, marketing, obchodní zprostředkovatelské služby, organizování výstav pro obchodní účely,

výstavy reklamní (organizování -), zaslání adresných reklamních materiálů k přilákání nových zákazníků a udržení stávající zákaznické základny, poradenské služby pro obchodní vedení, konzultační a poradenské služby a pomoc v oblasti reklamní, marketingové a propagační činnosti, reklamní služby; (36) pronájem nemovitostí, pronájem kanceláří [nemovitosti], nájem nemovitostí, pronájem bytů, ateliérů a pokojů, zajištění financování stavebních projektů, kanceláře realitní, služby realitní kanceláře pro prodej a pronájem budov, zprostředkování v oblasti nemovitostí, oceňování nemovitostí, finanční hodnocení [pojištění, bankovníctví, nemovitosti], služby finančního hodnocení, faktoring, správa nemovitostí, organizování sbírek, finanční sponzoring; (41) poskytování vzdělávání, obchodní vzdělávání, pořádání výstav ke kulturním nebo vzdělávacím účelům, pořádání a vedení konferencí a seminářů, konzultační a informační služby vztahující se k pořádání, vedení a organizování konferencí, pořádání, vedení a organizování kongresů, konzultační a informační služby vztahující se k pořádání, vedení a organizování kongresů, pořádání, vedení a organizování seminářů a pracovních setkání [školení], informace o výchově a vzdělávání, předvádění živých vystoupení, předávání know-how [odborné vzdělávání], zajištění instruktážních kurzů, sportovní a kulturní aktivity, organizování soutěží, služby prodeje vstupenek (zábava), promítání kinematografických filmů, služby pro promítání kinematografických filmů, elektronické online publikace periodik a knih, elektronické publikování; (43) ubytovací kanceláře (služby), pronájem dočasných kancelářských prostor, pronájem jednacích místností, zajištění stravování, kavárny, samoobslužné jídelny, jídelny, závodní jídelny (služby), restaurační služby, restaurace rychlého občerstvení, bary (služby -), pronájem přenosných staveb, pronájem židlí, stolů, ubrusů, skleněného nádobí, pronájem interiérových židlí, pronájem židlí a stolů.

(730) **Penta Real Estate, s. r. o.**, Digital Park II, Einsteinova 25, Bratislava, SK

(740) Škubla & Partneri s. r. o., Digital Park II, Einsteinova 25, Bratislava, 85101

(210) **O-559912**

(220) 18.11.2019

(320) 18.11.2019

(511) 35, 36, 41, 43

(540)



(510) (35) reklama, vylepování plakátů, cílené zaslání reklamních materiálů, pronájem reklamních ploch, poskytování informací o obchodních kontaktech, zprostředkování obchodních informací, obchodní průzkum, průzkum veřejného mínění, předvádění zboží, předvádění zboží pro reklamní účely, administrativní služby, marketing, obchodní zprostředkovatelské služby, organizování výstav pro obchodní účely, výstavy reklamní (organizování -), zaslání adresných reklamních materiálů k přilákání nových zákazníků a udržení stávající zákaznické základny, poradenské služby pro obchodní vedení, konzultační a poradenské služby a pomoc v oblasti reklamní, marketingové a propagační činnosti, reklamní služby; (36) pronájem nemovitostí, pronájem kanceláří [nemovitosti], nájem nemovitostí, pronájem bytů, ateliérů a pokojů, zajištění financování stavebních projektů, kanceláře realitní, služby realitní kanceláře pro prodej a pronájem budov, zprostředkování v oblasti nemovitostí, oceňování nemovitostí, finanční hodnocení [pojištění, bankovníctví, nemovitosti], služby finančního hodnocení, faktoring, správa nemovitostí, organizování sbírek, finanční sponzoring; (41) poskytování vzdělávání, obchodní vzdělávání, pořádání výstav ke kulturním nebo vzdělávacím účelům, pořádání a vedení konferencí a seminářů, konzultační a informační služby vztahující se k pořádání, vedení a organizování konferencí, pořádání, vedení a organizování kongresů, konzultační a informační služby vztahující se k pořádání, vedení a organizování kongresů, pořádání, vedení a organizování seminářů a pracovních setkání [školení], informace o výchově a vzdělávání, předvádění živých vystoupení, předávání know-how [odborné vzdělávání], zajištění instruktážních kurzů, sportovní a kulturní aktivity, organizování soutěží, služby prodeje vstupenek (zábava), promítání kinematografických

filmů, služby pro promítání kinematografických filmů, elektronické online publikace periodik a knih, elektronické publikování; (43) ubytovací kanceláře (služby), pronájem dočasných kancelářských prostor, pronájem jednacích místností, zajištění stravování, kavárny, samoobslužné jídelny, jídelny, závodní jídelny (služby), restaurační služby, restaurace rychlého občerstvení, bary (služby -), pronájem přenosných staveb, pronájem židlí, stolů, ubrusů, skleněného nádobí, pronájem interiérových židlí, pronájem židlí a stolů.

- (730) **Penta Real Estate, s. r. o.**, Digital Park II, Einsteinova 25, Bratislava, SK
(740) Škubla & Partneri s. r. o., Digital Park II, Einsteinova 25, Bratislava, 85101

- (210) **O-559913**
(220) 18.11.2019
(320) 18.11.2019
(511) 35, 36, 41, 43
(540)

BASEPLACES

(510) (35) reklama, vylepování plakátů, cílené zaslání reklamních materiálů, pronájem reklamních ploch, poskytování informací o obchodních kontaktech, zprostředkování obchodních informací, obchodní průzkum, průzkum veřejného mínění, předvádění zboží, předvádění zboží pro reklamní účely, administrativní služby, marketing, obchodní zprostředkovatelské služby, organizování výstav pro obchodní účely, výstavy reklamní (organizování -), zaslání adresných reklamních materiálů k přilákání nových zákazníků a udržení stávající zákaznické základny, poradenské služby pro obchodní vedení, konzultační a poradenské služby a pomoc v oblasti reklamní, marketingové a propagační činnosti, reklamní služby; (36) pronájem nemovitostí, pronájem kanceláří [nemovitosti], nájem nemovitostí, pronájem bytů, ateliérů a pokojů, zajištění financování stavebních projektů, kanceláře realitní, služby realitní kanceláře pro prodej a pronájem budov, zprostředkování v oblasti nemovitostí, oceňování nemovitostí, finanční hodnocení [pojištění, bankovníctví, nemovitosti], služby finančního hodnocení, faktoring, správa nemovitostí, organizování sbírek, finanční sponzoring; (41) poskytování vzdělávání, obchodní vzdělávání, pořádání výstav ke kulturním nebo vzdělávacím účelům, pořádání a vedení konferencí a seminářů, konzultační a informační služby vztahující se k pořádání, vedení a organizování konferencí, pořádání, vedení a organizování kongresů, konzultační a informační služby vztahující se k pořádání, vedení a organizování kongresů, pořádání, vedení a organizování seminářů a pracovních setkání [školení], informace o výchově a vzdělávání, předvádění živých vystoupení, předávání know-how [odborné vzdělávání], zajištění instruktážních kurzů, sportovní a kulturní aktivity, organizování soutěží, služby prodeje vstupenek (zábava), promítání kinematografických filmů, služby pro promítání kinematografických filmů, elektronické online publikace periodik a knih, elektronické publikování; (43) ubytovací kanceláře (služby), pronájem dočasných kancelářských prostor, pronájem jednacích místností, zajištění stravování, kavárny, samoobslužné jídelny, jídelny, závodní jídelny (služby), restaurační služby, restaurace rychlého občerstvení, bary (služby -), pronájem přenosných staveb, pronájem židlí, stolů, ubrusů, skleněného nádobí, pronájem interiérových židlí, pronájem židlí a stolů.

- (730) **Penta Real Estate, s. r. o.**, Digital Park II, Einsteinova 25, Bratislava, SK
(740) Škubla & Partneri s. r. o., Digital Park II, Einsteinova 25, Bratislava, 85101

- (210) **O-560048**
(220) 22.11.2019
(320) 22.11.2019
(511) 25, 26, 35
(540)

botičkárna

(510) (25) obuv, oděvy; (26) příslušenství a doplňky oblečení (galanterie), šicí potřeby (s výjimkou nití) a ozdobné textilní výrobky; (35) obchodní služby a informace pro spotřebitele, maloobchod a velkoobchod, vše s výše uvedenými výrobky ve tř. 25 a 26.

- (730) **Dr. Kaufmann electronic s.r.o.**, Šafránka 59, Rozdrojovice, 66434, CZ

- (210) **O-560114**
(220) 26.11.2019
(320) 26.11.2019
(511) 37
(540)



(510) (37) profesionální služby ve stavebnictví v oboru malířství, natěračství, dekorativní válečkové techniky, tapetářství, aplikace dekorativních stěrek, nátěry podlah, nátěry fasád, nátěry střeš, nátěry okapu a svodu, čištění fasád od řas a plísní, speciální nátěry termo barev.

- (730) **Valášek Jaroslav**, Fr. Kupky 325, Dobruška, 51801, CZ
(740) Halaxová & Halaxová TETRAPAT, Mgr. Eva Halaxová, Jinonická 804/80, Praha 5, Košíře, 15800

- (210) **O-560124**
(220) 26.11.2019
(320) 26.11.2019
(511) 37
(540)

TCTM

(510) (37) těžba ropy, čerpání a těžba ropy, těžba ropy z ropných polí, těžba a kontrola ropných vrtů, těžba plynu, těžba ropných polí (průzkum).

- (730) **Koller Zdeněk Ing.**, Kovářova 1166/3a, Praha 5, Stodůlky, 15500, CZ

- (210) **O-560128**
(220) 26.11.2019
(320) 26.11.2019
(511) 33, 41, 43
(540)

FRANKIE'S

(510) (33) alkoholické koktejly, nápoje obsahující víno (stříky), lihoviny (alkoholické nápoje); (41) diskotéky (služby), služby diskžokejů pro oslavy a speciální akce, hudební a pěvecká vystoupení, hudební koncerty, hudební koncerty prostřednictvím rádia, hudební představení, hudební skupiny (zábava), hudební zábava, karaoke, kabarety a diskotéky, mixování hudby, noční kluby, kurzy týkající se pohostinství, organizace kulturních představení, organizování hudební zábavy, organizování koncertu populární hudby, organizování setkání v oblasti zábavy, organizování slavností pro kulturní účely, organizování slavnostních kulturních společenských akcí, organizování vizuální a hudební zábavy, organizování večírků, organizování zábavních akcí, organizování živých hudebních vystoupení, organizování živých vystoupení, plánování a organizace večírku (zábava), plánování představení, pořádání a uvádění koncertu, pořádání hudebních akcí, pořádání setkání pro zábavní účely, pořádání zábavných show, poskytování prostoru na zábavu, příprava a pořádání zábavných akcí, provozování klubu (diskotéky), provozování prostor pro živá vystoupení hudebních skupin, provozování živé hudby, realizace živých zábavních vystoupení; (43) bary, gastronomické služby, klubové služby (poskytování jídla a nápojů), podávání alkoholických nápojů, podávání jídel a nápojů, podávání stravování a nápojů v restauracích a barech, pohostinství (služby), poskytování jídla a nápojů, příprava a poskytování stravování a nápojů pro okamžitou spotřebu, restaurační a barové služby, restaurační služby zahrnující bary s povolením k prodeji alkoholu, služby zajišťující stravování, zajišťování stravování a nápojů pro hosty, služby zajišťující stravování a nápoje pro koktejlové párty, zajišťování stravování a nápojů v restauracích a barech.

- (730) **Let's Go Fishing s.r.o.**, Bořivojova 689/86, Praha 3, Žižkov, 13000, CZ
(740) Doleček Kahounová Sedláčková, advokátní kancelář, Mgr. Pavla Brennan Kahounová, advokátka, Ostrovní 126/30, Praha 1, Nové Město, 11000

(210) **O-560156**

(220) 27.11.2019

(320) 27.11.2019

(511) 9, 16, 35, 41

(540)

Šarlatán

(510) (9) nahraný obsah (počítačové programy, data a informace), obsah médií, elektronické časopisy, elektronické knihy, filmy ke stažení, kinematografické filmy, kreslené filmy, nahraná dvd, nahrané filmy, nahraná videa, nahrané kazety, publikace ke stažení, videozáznamy, audio a video záznamy; (16) tiskoviny, umělecké předměty a figuríny z papíru a lepenky a architektonické modely, papírnické zboží a učební pomůcky, nosiče a dekorační materiály a materiály pro umělce, filtrační materiály z papíru, lepidla pro kancelářské účely nebo pro použití v domácnosti, knihy, časopisy (periodika); (35) reklamní, marketingové a propagační služby, konzultační a poradenské služby a pomoc v oblasti reklamní, marketingové a propagační činnosti, poskytování prostor, času a médií pro reklamu, pronájem reklamního prostoru, času a materiálů, rozšiřování reklamních marketingových a propagačních materiálů, služby obchodních výstav a veletrhů, služby předvádění výrobků a vystavování zboží, služby vztahů s veřejností (public relations), věrnostní, pobídkové a bonusové programy; (41) služby v oblasti vzdělávání, zábavy a sportu, vydavatelská činnost a zpravodajství, zvuková, obrazová a multimediální produkce a fotografie, biografy, divadelní představení, zábava, filmová zábava, televizní zábava, on-line interaktivní zábava, publikování multimediálních materiálů on-line, poskytování on-line videí, bez možnosti stažení, poskytování on-line publikací, zábavní služby ve formě filmů, poskytování filmů bez možnosti stažení.

(730) **Marlene Film Production, s.r.o.**, Kaprova 52/6, Praha 1, Staré Město, 11000, CZ

(740) Dana Lukajová, patentový zástupce, Voršilská 130/10, Praha 1, Nové Město, 11000

(210) **O-560170**

(220) 28.11.2019

(320) 28.11.2019

(511) 5, 31

(540)

INTRAMAR LC

(510) (5) chemické výrobky pro farmaceutické účely, léčiva a veterinární přípravky a výrobky, hygienické přípravky a výrobky, dezinfekční a antiseptické přípravky, séra, veterinární vakcíny, hormonální přípravky k farmaceutickému použití, přísady do krmiv pro léčebné účely, baktericidní látky, fungicidní přípravky, fungicidní přípravky proti plísním, insekticidní přípravky, organoterapeutické preparáty, imunomodulátory, veterinární léčiva, veterinární přípravky, léčiva, humánní léčiva, drogy pro léčebné účely, farmaceutické přípravky, biologické přípravky pro veterinární účely, biologické přípravky pro léčebné účely, vakcíny; (31) krmivo, posilující krmné přípravky pro zvířata.

(730) **Bioveta, a.s.**, Komenského 212/12, Ivanovice na Hané, 68323, CZ

(740) Advokátní kancelář JUDr. Jaromíra Saxla, JUDr. Jaromír Saxl, Údolní 567/33, Brno, Brno-město, 60200

(210) **O-560171**

(220) 28.11.2019

(320) 28.11.2019

(511) 5, 31

(540)

INTRAMAR DRY COW

(510) (5) chemické výrobky pro farmaceutické účely, léčiva a veterinární přípravky a výrobky, hygienické přípravky a výrobky, dezinfekční a antiseptické přípravky, séra, veterinární vakcíny, hormonální přípravky k farmaceutickému použití, přísady do krmiv pro léčebné účely, baktericidní látky, fungicidní přípravky, fungicidní přípravky proti plísním, insekticidní přípravky, organoterapeutické preparáty, imunomodulátory, veterinární léčiva, veterinární přípravky, léčiva, humánní léčiva, drogy pro léčebné účely, farmaceutické přípravky, biologické přípravky pro veterinární účely, biologické přípravky pro léčebné účely, vakcíny; (31) krmivo, posilující krmné přípravky pro zvířata.

(730) **Bioveta, a.s.**, Komenského 212/12, Ivanovice na Hané, 68323, CZ

(740) Advokátní kancelář JUDr. Jaromíra Saxla, JUDr. Jaromír Saxl, Údolní 567/33, Brno, Brno-město, 60200

(210) **O-560194**

(220) 29.11.2019

(320) 29.11.2019

(511) 1, 16, 17

(540)

Lepidlo, které podrží i Vás!

(510) (1) chemické výrobky určené pro průmysl a pro použití ve stavebnictví, lepidla, pojiva, tmely a silikony uvedené v této třídě, protipožární tmely a silikony, lepidla pro průmysl a stavebnictví, betonová pojiva a lepidla uvedená v této třídě; (16) kancelářská lepidla, lepidla pro papírenství nebo domácnost; (17) tmely na bázi polyuretanů, akrylátu a silikonu, polyuretanové pěny, lepicí pásy kromě pásek pro léčebné účely, pro kancelářské účely a pro použití v domácnosti, materiály pro těsnění, ucpávání a/nebo izolaci, těsnicí pásy.

(730) **Den Braven Czech and Slovak a.s.**, č. p. 353, Úvalno, 79391, CZ

(740) Hák, Janeček & Švestka, Patentová a známková kancelář, Mgr. Jaroslav Švestka, U průhonu 827/5, Praha 7, Holešovice, 17000

(210) **O-560246**

(220) 02.12.2019

(320) 02.12.2019

(511) 5, 41

(540)



(510) (5) potravní doplňky a dietetické přípravky; (41) služby v oblasti vzdělávání, zábavy a sportu, instruktážní kurzy vztahující se ke sportovním aktivitám, instruktážní kurzy vztahující se k fyzické kondici, akreditace [certifikace] dosaženého vzdělání, služby v oblasti sportovního vzdělávání, služby v oblasti sportu a fitness.

(730) **Skvěle v těle s. r. o.**, Kropáčkova 563/14, Praha 4, Háje, 14900, CZ

(740) BEHENSKÝ & PARTNERS s. r. o., advokátní kancelář, JUDr. Filip Behenský, Blážímská 1781/4, Praha 4, Chodov, 14900

(210) **O-560318**

(220) 04.12.2019

(320) 04.12.2019

(511) 35, 40, 42

(540)

PROTOTYPUM

(510) (35) prezentace zboží, prezentace, předvádění (pro propagační/reklamní účely); (40) 3d tisk, 3d reprodukční služby, zakázková výroba prototypů; (42) design (jako služba), technický design, technické konzultace v oblasti designu, poradenské služby vztahující se k technickému designu, služby architektonického designu v oboru dopravy, poradenské služby v oblasti stavebního designu, průmyslový design, průmyslový design (umělecký), grafický design, komerční umělecký design, automobilový design, stavební design, umělecký design, navrhování (průmyslový design), design nových výrobků, technické inženýrství, poradenské služby vztahující se k průmyslovému inženýrství, projektování, navrhování vzorů, testování kvality, testování nových produktů, návrhy a testování pro vývoj nových produktů, navrhování modelů.

(730) **Prototypum s.r.o.**, U Pánělárny 136, Buštěhrad, 27343, CZ

(740) Mgr. Ivan Rámeš, Na Florenci 2116/15, Praha 1, Nové Město, 11000

(210) **O-560333**
(220) 05.12.2019
(320) 05.12.2019
(511) 9, 12, 28, 35, 41, 42
(540)

UPVISION
SERVICES | DEFENCE

(510) (9) geodetické nástroje, počítačové programy (stahovatelné); (12) civilní drony, drony s kamerou, vojenské drony, letecká zařízení, stroje a přístroje, letecké dopravní prostředky, vrtulníky na dálkové ovládání, s kamerou; (28) drony (hračky); (35) aktualizace a údržba dat v počítačových databázích, systematizace údajů do počítačových databází; (41) vzdělávací zkoušky pro uživatele za účelem získání kvalifikace na pilotování dronů, pořádání a vedení symposií, pořádání a vedení seminářů, poskytování filmů bez možnosti stažení prostřednictvím přenosu videa na objednávku, praktický výcvik (předvádění), pořádání a vedení workshopů (školení); (42) aktualizace počítačového softwaru, cloud computing, geodézie, instalace počítačového softwaru, platforma jako služba (PaaS), počítačové programování, poradenství v oblasti informačních technologií (IT), poradenství v oblasti navrhování a vývoje počítačového hardwaru, poradenství v oblasti počítačového softwaru, poradenství v oblasti zabezpečení dat, poskytování outsourcingových služeb v oblasti informačních technologií, software jako služba (SaaS), tvorba počítačového softwaru, tvorba počítačových systémů, údržba počítačového softwaru, ukládání elektronických dat, výzkum a vývoj nových výrobků pro jiné osoby.

(591) Barevná
(730) **UpVision s.r.o.**, Klikatá 778/18, Praha 5, Jinonice, 15800, CZ
(740) Doleček Kahounová Sedláčková, advokátní kancelář, Mgr. Kateřina Sedláčková, Ostrovní 126/30, Praha 1, Nové Město, 11000

(210) **O-560359**
(220) 06.12.2019
(320) 06.12.2019
(511) 29, 30, 43
(540)

loving bistro

(510) (29) zpracované ovoce, houby a zelenina (včetně ořechů a luštěnin), zeleninové polévky a vývary, hotová zeleninová jídla; (30) hotová jídla na bázi nudlí, hotová jídla z rýže, sladké pečivo a cukrářské výrobky; (43) poskytování jídla a nápojů.

(730) **Nguyen Tuan Dung**, Vycpálkova 654/3, Praha 4, Chodov, 14900, CZ
(740) Jindyne s.r.o., U Statku 77, Mnichovo Hradiště, Hněvousice, 29501

(210) **O-560360**
(220) 06.12.2019
(320) 06.12.2019
(511) 29, 30, 43
(540)



(510) (29) zpracované ovoce, houby a zelenina (včetně ořechů a luštěnin), zeleninové polévky a vývary, hotová zeleninová jídla; (30) hotová jídla na bázi nudlí, hotová jídla z rýže, sladké pečivo a cukrářské výrobky; (43) poskytování jídla a nápojů.

(730) **Nguyen Tuan Dung**, Vycpálkova 654/3, Praha 4, Chodov, 14900, CZ
(740) Jindyne s.r.o., U Statku 77, Mnichovo Hradiště, Hněvousice, 29501

(210) **O-560376**
(220) 08.12.2019
(320) 08.12.2019
(511) 5, 35
(540)

ARTROCOL

(510) (5) potravní doplňky pro veterinární účely, výživové doplňky pro veterinární účely, léčiva a veterinární přípravky a výrobky; (35) maloobchodní prodej veterinárních přípravků, velkoobchodní prodej veterinárních přípravků.

(730) **Szepesi Miroslav Ing.**, č. p. 102, Provodov, 76345, CZ
(740) Ing. Zdeněk Kučera, Dlouhá 207 (P.O.Box 92), Slušovice, 76315

(210) **O-560377**
(220) 09.12.2019
(320) 09.12.2019
(511) 25
(540)

G.I.E INVEST

(510) (25) oděvy, ponožky, spodní prádlo, čepice.
(730) **Gündüz Ali**, Ve Stromkách 467, Vestec, 25250, CZ

(210) **O-560383**
(220) 09.12.2019
(320) 09.12.2019
(511) 9, 14, 16, 35, 36, 38, 42, 45
(540)

HYPOBRANÍ

(510) (9) karty s pamětí nebo s mikroprocesorem, software pro elektronické peněženky, mezinárodní platební karty, magnetické, čipové karty a multifunkční čipové karty pro oblast peněžních, finančních a pojišťovacích služeb i pro obchodní síť, počítačové programy včetně operačních a expertních systémů, nahrané i nenahrané nosiče informací a edice uživatelských i odborných informací šířených na veškerých paměťových médiích spadající do této třídy; (14) drahé kovy a jejich slitiny, mince, reklamní a upomínkové předměty ze vzácných kovů a jejich slitin, hodinky a hodinářské výrobky; (16) papírové reklamní, inzertní, propagační, uživatelské a instruktážní materiály a tiskoviny, databázové produkty v papírové formě, plakáty, billboardy (z papíru nebo lepenky), tiskoviny všeho druhu a ostatní polygrafické výrobky zařazené v této třídě, papírnické zboží, obálky, dopisní papíry, kalendáře, plánovací záznamníky, gratulace, fotografie, obrazy, reprodukce uměleckých děl, knihy a knihařské výrobky, psací potřeby včetně psacích potřeb ze vzácných kovů a jejich slitin, kancelářské výrobky (s výjimkou nábytku), lepenka a kartonážní výrobky (obaly), papírové etikety, obaly z plastů nezařazené do jiných tříd; (35)

marketing, propagační, reklamní a inzertní služby prostřednictvím jakéhokoliv média - prostřednictvím telefonní, datové nebo informační sítě, organizování obchodních výstav a veletrhů, merchandising, informační servis a provozování nepřetržité infolinky pro poskytování obchodních informací, administrativní služby, automatizované zpracování dat a informací v bankovníctví; (36) bankovníctví a internetové bankovníctví, platební operace a služby na korunovém a devizovém trhu včetně zajištění proti kurzovým ztrátám, poskytování bankovních záruk, obchodování v oblasti termínových obchodů a zajišťování akreditivů a inkas, speciální finanční produkty, clearing (finanční), služby factoringové, forfaitingové a franchisingové, veškeré finanční a směnářské služby, analytické finanční zprávy a expertizy, telefonické a elektronické bankovníctví, přijímání vkladů a jejich správa, vydávání šeků, obligací, směnec a ostatních cenných papírů, operace s šeky, obligacemi, směnkami a ostatními cennými papíry, tuzemský a zahraniční platební styk, exportní financování, finanční leasing a leasing nemovitostí včetně ostatních leasingových služeb, funkce depozitáře majetku firem a investičních fondů, služby v oblasti pojištění, kapitálové obchody a správa kapitálových vkladů, uzavírání finančních smluv o kooperaci a řízení, finanční makléřství, služby člena burzy cenných papírů, investiční bankovníctví, investiční obchody a financování podnikové sféry, akviziční financování, finanční služby související s hypotečními úvěry, finanční odhady a oceňování (pojišťovnictví, bankovníctví, nemovitosti), zprostředkovatelské služby v oblasti odhadů cen nemovitostí, bytového a nebytového fondu při poskytování státní finanční podpory a při pojištění finančních prostředků, zřizování a provozování sítě bankomatů, úschova v bezpečnostních schránkách, finanční sponzorování, joint-venture, provádění všech bankovních obchodů a poskytování všech bankovních služeb v tuzemsku i ve vztahu k zahraničí i účast na společnostech a jiných druzích právnických osob v tuzemsku i v zahraničí jako akcionář nebo jiný podílník v oboru peněžnictví, poradenské služby v oblasti financí, pojištění, investic a bankovníctví; (38) poskytování, šíření a výměna informací prostřednictvím globálních telekomunikačních sítí a internetu, šíření a výměna informací prostřednictvím počítačové sítě, poskytování telekomunikačních služeb prostřednictvím elektronických médií; (42) programování a počítačové programy na zakázku, služby v oblasti kódování a dekodování zabezpečovacích systémů, tvorba www prezentací (služby v oblasti informačních technologií), provádění průzkumů, elektronické sledování pohybu na platebních prostředcích za účelem odhalování internetových podvodů; (45) právní poradenství při vypracování nabídek k poptávkám, právní průzkum, právní služby v oblasti sjednávání smluv, pronájem bezpečnostních schránek, příprava právních dokumentů, služby v oblasti celních předpisů bezpečnostních schránek (právní služby).

(730) **MONETA Money Bank, a.s.**, Vyskočilova 1442/1b, Praha 4, Michle, 14000, CZ

(740) **RETROPATENT s.r.o.**, Dobiášova 1246/29, Liberec, Liberec VI-Rochlice, 46006

(210) **O-560389**

(220) 09.12.2019

(320) 09.12.2019

(511) 6, 19

(540)

BEST - BOHEMA

(510) (6) kovové ploty a jejich součásti, kovová zábradlí, kovové sloupky a mříže; (19) betonové plotové sestavy, betonové ploty, plotové tvárnice, cementové zboží a umělý kámen, dlaždice, betonové obrubníky, dlažební kostky a kameny, mostní betonové konstrukce, vozovkové dělicí prvky, kameninové a cementové roury, keramické stavební prvky a keramické stavební doplňky.

(730) **BEST, a.s.**, č. p. 148, Rybnice, 33151, CZ

(740) **Mgr., Ing. Marek Němec advokát, Nádražní 106, Sedlčany, 26401**

(210) **O-560396**

(220) 09.12.2019

(320) 09.12.2019

(511) 16, 30, 39

(540)



(510) (16) pytle a balicí a obalové materiály pro skladování z papíru, lepenky nebo z plastů; (30) káva, čaj, kakao a jejich náhražky; (39) balení a skladování zboží.

(591) Barevná

(730) **AVOJ, s.r.o.**, Pod Špačkou 237, Červený Újezd, 27351, CZ

(210) **O-560397**

(220) 09.12.2019

(320) 09.12.2019

(511) 7, 8, 16, 20, 21, 22, 35, 37

(540)

envirika

(510) (7) stroje na výrobu obnovitelných paliv z biologického odpadu a biomasy, stroje na výrobu palet, stroje a obráběcí stroje pro zpracování materiálů a výrobu, části a vybavení výše uvedených výrobků ve třídě 7; (8) jídelní příbory, vidličky, nože, lžice; (16) balicí materiály, obaly na potraviny, biologicky rozložitelné předměty z papíru nebo lepenky, a to papírenské předměty, které nejsou zařazeny do jiných tříd, biologicky rozložitelné balicí a obalové materiály, biologicky rozložitelné nádoby na jídlo z papíru nebo papírových náhražek, pleny z biologicky rozložitelného papíru, jednorázové ubrousky, papírové tašky, sáčky na potraviny, biologicky rozložitelné sáčky z plastických hmot; (20) biologicky rozložitelné nádoby, biologicky rozložitelné nádoby (jako obaly), biologicky rozložitelné krabice na balení, biologicky rozložitelné a kompostovatelné nádoby a obaly pro domácnost a kuchyň, části a vybavení výše uvedených výrobků ve třídě 20; (21) hrncířské výrobky, kelímky, biologicky rozložitelné náčiní a nádoby, biologicky rozložitelné nádoby, obaly, podnosy a víka pro domácnost a kuchyň, biologicky rozložitelné nádoby na potraviny, biologicky rozložitelné hrnky, biologicky rozložitelné kelímky, džbány, lahve na vodu, svačínové boxy, hrnky a šálky, tepelně izolované sáčky na potraviny nebo nápoje, tepelně izolované lahve k použití v domácnosti, izolované lahve, držáky lahví, jídelní hůlky, brčka na pití, části a vybavení výše uvedených výrobků ve třídě 21; (22) biologicky rozložitelné síťoviny, sáčky z recyklovatelných materiálů pro sběr a odvoz odpadu; (35) maloobchodní a velkoobchodní nákup a prodej, zásilkové obchodní služby, elektronický obchod (e-shop) prostřednictvím internetu nebo jiné počítačové sítě, zprostředkovatelská obchodní činnost, vše s výrobky uvedenými výše ve třídách 7, 8, 16, 20, 21 a 22; (37) servis, opravy, čištění a údržba výrobků uvedených výše ve třídě 7.

(730) **Singh Riar Tejinder Pal**, Na Zahrádkách 907, Újezd u Brna, 66453, CZ

(740) **PatOZ - patentová kancelář, Mgr. Pavel Panák, Ječná 243/39a, Praha 2, Nové Město, 12000**

(210) **O-560405**

(220) 09.12.2019

(320) 09.12.2019

(511) 36

(540)

FINAKO

(510) (36) pojišťovací služby, služby nemovitostní (realitní služby), finanční a peněžní služby a bankovní služby, investiční služby, půjčky a úvěry, leasing - nákup na splátky.

(730) **Navrátil Jozef**, Čakovická 222, Přezletice, 25073, CZ

(210) **O-560408**

(220) 10.12.2019

(320) 10.12.2019

(511) 9, 42, 45

(540)

Physical Code

(510) (9) počítačový software a programy pro kontrolu, testování a hodnocení kvality výrobků a dokumentů, počítačový software a programy pro

odhalování padělaných výrobků, padělaných uměleckých děl a dokumentů, počítačový software a programy pro hlídání výrobků a dokumentů proti nepovolené manipulaci, počítačový software na zpracování a vyhledávání dat, počítačový software pro správu dokumentů, software umělé inteligence, autentifikační software, šifrovací software, software a aplikace pro mobilní zařízení, elektronické databáze, počítačové databáze, decentralizované databáze, počítačový software pro autorizaci přístupu do databází; (42) kontrola kvality výrobků a dokumentů, hodnocení kvality výrobků a dokumentů, testování kvality výrobků a dokumentů pro účely certifikace, testovací služby pro certifikaci kvality nebo standardů, ověřování pravosti výrobků, uměleckých děl a dokumentů, poradenské a konzultační služby v oblasti kontroly a hodnocení kvality výrobků a dokumentů; (45) detekce padělaných výrobků a dokumentů, hlídání výrobků a dokumentů proti nepovolené manipulaci, informační služby a poradenství a konzultace v oblasti padělaného zboží a dokumentů, ochrana autorských práv a duševního vlastnictví.

(730) **Veracity Protocol s.r.o.**, Salvátorská 931/8, Praha 1, Staré Město, 11000, CZ

(740) Bird & Bird s.r.o. advokátní kancelář, Mgr. Vojtěch Chloupek, advokát, Na příkopě 583/15, Praha 1, Staré Město, 11000

(210) **O-560409**

(220) 10.12.2019

(320) 10.12.2019

(511) 9, 42, 45

(540)

Veracity Code

(510) (9) počítačový software a programy pro kontrolu, testování a hodnocení kvality výrobků a dokumentů, počítačový software a programy pro odhalování padělaných výrobků, padělaných uměleckých děl a dokumentů, počítačový software a programy pro hlídání výrobků a dokumentů proti nepovolené manipulaci, počítačový software na zpracování a vyhledávání dat, počítačový software pro správu dokumentů, software umělé inteligence, autentifikační software, šifrovací software, software a aplikace pro mobilní zařízení, elektronické databáze, počítačové databáze, decentralizované databáze, počítačový software pro autorizaci přístupu do databází; (42) kontrola kvality výrobků a dokumentů, hodnocení kvality výrobků a dokumentů, testování kvality výrobků a dokumentů pro účely certifikace, testovací služby pro certifikaci kvality nebo standardů, ověřování pravosti výrobků, uměleckých děl a dokumentů, poradenské a konzultační služby v oblasti kontroly a hodnocení kvality výrobků a dokumentů; (45) detekce padělaných výrobků a dokumentů, hlídání výrobků a dokumentů proti nepovolené manipulaci, informační služby a poradenství a konzultace v oblasti padělaného zboží a dokumentů, ochrana autorských práv a duševního vlastnictví.

(730) **Veracity Protocol s.r.o.**, Salvátorská 931/8, Praha 1, Staré Město, 11000, CZ

(740) Bird & Bird s.r.o. advokátní kancelář, Mgr. Vojtěch Chloupek, advokát, Na příkopě 583/15, Praha 1, Staré Město, 11000

(210) **O-560423**

(220) 10.12.2019

(320) 10.12.2019

(511) 3, 9, 16, 25, 28, 30, 32, 35, 41

(540)



(510) (3) přípravky pro bělení a jiné prací prostředky, mýdla, parfumerie, vonné oleje, kosmetika, vlasové vody, zubní pasty; (9) kompaktní disky, DVD a ostatní digitální záznamové nosiče; (16) fotografie, papírenské zboží, materiál pro umělce v rámci této třídy, psací stroje a kancelářské potřeby (kromě nábytku), učební a vyučovací pomůcky (kromě přístrojů), plastické obaly; (25) oděvy, obuv, kloboučnické zboží; (28) hry, hračky; (30) káva, čaj, kakao a kávové náhražky, rýže, tapioka a ságo, chléb, pečivo a cukrovinky, zmrzlina; (32) minerální vody, šumivé nápoje a jiné nápoje nealkoholické, nápoje a šťávy ovocné, sirupy a jiné přípravky k zhotovení nápojů; (35) propagační činnost, reklama; (41) výchova, vzdělávání, zábava, sportovní a kulturní aktivity.

(730) **Segyna pro s.r.o.**, Kaštanová 1055/14, Olomouc, 77900, CZ

(740) Ing. Petr Soukup, tř. Svobody 43/39, Olomouc, 77900

(210) **O-560454**

(220) 11.12.2019

(320) 11.12.2019

(511) 3, 35, 44

(540)

Capone Barbershop

(510) (3) kosmetické a voňavkářské přípravky, vlasová kosmetika, přípravky pro barvení a úpravu vlasů a vousů, přípravky na holení, přípravky pro osobní hygienu, vlasové kondicionéry, vlasové a pleťové vody, přípravky na ondulaci vlasů, pánská kosmetika používaná výhradně na pánské holení, toaletní přípravky, šampóny, mýdla, přípravky na ošetření pleti, vosk na kníry, vosk na kůži, vosk na obuv, obuvnický vosk, krém na obuv; (35) reklama a reklamní činnost, propagace a propagační činnost, marketing, telemarketing, administrativní zpracování objednávek, poskytování obchodních a podnikatelských informací, obchodní a podnikatelské poradenství, pořádání akcí a výstav pro reklamní a obchodní účely, poskytování obchodních informací prostřednictvím webových stránek, vydávání reklamních a propagačních textů, rozšiřování reklamních a inzertních materiálů, organizace přehlídek účesů pro reklamní účely a podporu prodeje, online prodej výrobků uvedených výše ve třídě 3 a služeb uvedených níže ve třídě 44, obchodní asistence týkající se franchisingu, obchodně reklamní služby týkající se franchisingu, obchodní poradenské služby, týkající se franchisingu, poradenství v oblasti obchodního managementu vztahující se k franchisingu; (44) kadeřnictví, kadeřnické salóny, vlasové studio, kadeřnické služby, služby vizážistů, úprava vlasů, holičství, holičské salóny, holičské služby, holení vousů, úprava vousů, salóny krásy, kosmetické studio (služby).

(730) **Jarečný Ferdinand**, 336, Hněvotín, 78347, CZ

(210) **O-560456**

(220) 11.12.2019

(320) 11.12.2019

(511) 3, 35, 44

(540)



(510) (3) kosmetické a voňavkářské přípravky, vlasová kosmetika, přípravky pro barvení a úpravu vlasů a vousů, přípravky na holení, přípravky pro osobní hygienu, vlasové kondicionéry, vlasové a pleťové vody, přípravky na ondulaci vlasů, pánská kosmetika používaná výhradně na pánské holení, toaletní přípravky, šampóny, mýdla, přípravky na ošetření pleti, vosk na kníry, vosk na kůži, vosk na obuv, obuvnický vosk, krém na obuv; (35) reklama a reklamní činnost, propagace a propagační činnost, marketing, telemarketing, administrativní zpracování objednávek, poskytování obchodních a podnikatelských informací, obchodní a podnikatelské poradenství, pořádání akcí a výstav pro reklamní a obchodní účely, poskytování obchodních informací prostřednictvím webových stránek, vydávání reklamních a propagačních textů, rozšiřování reklamních a inzertních materiálů, organizace přehlídek účesů pro reklamní účely a podporu prodeje, online prodej výrobků uvedených výše ve třídě 3 a služeb uvedených níže ve třídě 44, obchodní asistence týkající se franchisingu, obchodně reklamní služby týkající se franchisingu, obchodní poradenské služby, týkající se franchisingu, poradenství v oblasti obchodního managementu vztahující se k franchisingu; (44) kadeřnictví, kadeřnické salóny, vlasové studio, kadeřnické služby, služby vizážistů, úprava vlasů, holičství, holičské salóny, holičské služby, holení vousů, úprava vousů, salóny krásy, kosmetické studio (služby).

(730) **Jarečný Ferdinand**, 336, Hněvotín, 78347, CZ

(210) **O-560499**
(220) 12.12.2019
(320) 12.12.2019
(511) 3, 5, 29, 30, 33, 35, 44
(540)

Dr. Bojda

(510) (3) mýdla, přípravky do koupele nebo po koupeli, přípravky pro péči o pleť, rtěnky, dekorativní kosmetika, kosmetické přípravky, pomády na rty, krášličí masky, propolis (pro kosmetické účely), mateří kašička (pro kosmetické účely), zubní pasty, prášky (pro čištění nebo bělení zubů), ústní vody, balzámy pro kosmetické účely, politury (leštidla), vosky na čištění nebo leštění, vosky na podlahy, vosky depilační, vosky na vlasy; (5) tinktury pro léčebné účely, léčebná kosmetika, kloktadla (ústní vody k léčebným účelům), masti pro léčebné účely, přípravky na bázi propolisu pro léčebné účely, přípravky na bázi mateří kašičky pro léčebné účely, balzámy pro léčebné účely, dietetické přípravky pro léčebné účely, potraviny pro batolata, antibakteriální přípravky, antiseptika, fungicidy, dezinfekční přípravky, potravní doplňky dietní, potravinové doplňky výživové, alginátové potravinové doplňky, kaseinové potravinové doplňky, minerální potravinové doplňky, potravinové doplňky obsahující enzymy, potravinové doplňky z droždí, potravinové doplňky z glukózy, potravinové doplňky z lecitinu, potravinové doplňky z pšeničných klíčků, proteinové potravinové doplňky, pylové potravinové doplňky, pyl včelí pro účely výživy, vitamínové přípravky, léčebné čaje, bylinné výtažky pro léčebné účely, cukr pro léčebné účely, dietetická vláknina, dietetické nápoje pro léčebné účely, dietetické potraviny pro léčebné účely, imunostimulanty, laxativa, léčebné přípravky na hubnutí, léčiva na zmírnění zácpy, léčivé nápoje, mouka pro farmaceutické účely, přípravky na pročištění, přípravky potlačující chuť k jídlu, rostlinné výtažky pro farmaceutické účely, tablety na hubnutí, vedlejší produkty vzniklé při zpracování obilovin pro dietetické a léčebné účely, medicínální mýdla; (29) konzervované ořechy, ochucené ořechy, kandované ořechy, směsi pochutin obsahující zpracované ovoce a zpracované ořechy, konzervované ovoce, konzervovaná zelenina, nakládané ovoce, fermentované ovoce, ovoce naložené v alkoholu, pomazánky sestávající převážně z ovoce; (30) sladkosti neléčivé na bázi medu, perníky, medovníky, zákusky, dorty, pečivo, jemné pečivo, cukrovinky, výrobky z obilnin, přípravky do pečiva, těsta, kvasinky, kvasnice, med, včelí plástve v surovém stavu, cereální přípravky s medem, cukrovinky (neléčivé) s propolisem nebo včelí mateří kašičkou, mateří kašička pro lidskou spotřebu, melasový sirup, melasa, přísady do nápojů (jiné než esence), propolis pro lidskou spotřebu, sorbet (zmrzlinový nápoj), přírodní sladidla, čaj, káva, kávové náhražky; (33) medovina, alkoholické nápoje (s výjimkou pív), vína, lihoviny, likéry, alkoholické esence, aperitivy (na bázi vína nebo alkoholických nápojů); (35) zprostředkování nákupu a prodeje výše uvedených výrobků ve tř. 3, 5, 29, 30 a 33 a včelích produktů, reklama, reklama on-line, internetový prodej výše uvedených výrobků ve tř. 3, 5, 29, 30 a 33, zaslání vzorků zboží; (44) farmaceutické poradenství, poskytování informací o výživě, poskytování informací týkající se dietních a výživových doplňků, zdravotní poradenství a informační služby, poradenství týkající se diet, poradenství týkající se imunologie, výdej farmaceutických přípravků a dalších výrobků uvedených výše ve tř. 5, informace o dávkování přípravků uvedených výše ve tř. 5, pronájem ordinací, pronájem zdravotnických zařízení, pronájem lékáren, půjčování zdravotnických potřeb a zařízení, zprostředkování výše uvedených služeb.

(730) **JANKAR PROFI, s.r.o.**, č. p. 262, Čeladná, 73912, CZ
(740) Ing. Iva Rylková, Polská 1525/12, Ostrava, Poruba, 70800

(210) **O-560501**
(220) 12.12.2019
(320) 12.12.2019
(511) 3, 5, 29, 30, 33, 35, 44
(540)

medicinka.cz

(510) (3) mýdla, přípravky do koupele nebo po koupeli, přípravky pro péči o pleť, rtěnky, dekorativní kosmetika, kosmetické přípravky, pomády na rty, krášličí masky, propolis (pro kosmetické účely), mateří kašička (pro kosmetické účely), zubní pasty, prášky (pro čištění nebo bělení zubů), ústní vody, balzámy pro kosmetické účely, politury (leštidla), vosky na čištění nebo leštění, vosky na podlahy, vosky depilační, vosky na vlasy; (5) tinktury pro léčebné účely, léčebná kosmetika, kloktadla (ústní vody k léčebným účelům), masti pro léčebné účely, přípravky na bázi propolisu pro léčebné účely, přípravky na bázi mateří kašičky pro léčebné účely, balzámy pro léčebné účely, dietetické přípravky pro léčebné účely, potraviny pro batolata, antibakteriální přípravky, antiseptika, fungicidy, dezinfekční

přípravky, potravní doplňky dietní, potravinové doplňky výživové, alginátové potravinové doplňky, kaseinové potravinové doplňky, minerální potravinové doplňky, potravinové doplňky obsahující enzymy, potravinové doplňky z droždí, potravinové doplňky z glukózy, potravinové doplňky z lecitinu, potravinové doplňky z pšeničných klíčků, proteinové potravinové doplňky, pylové potravinové doplňky, pyl včelí pro účely výživy, vitamínové přípravky, léčebné čaje, bylinné výtažky pro léčebné účely, cukr pro léčebné účely, dietetická vláknina, dietetické nápoje pro léčebné účely, dietetické potraviny pro léčebné účely, imunostimulanty, laxativa, léčebné přípravky na hubnutí, léčiva na zmírnění zácpy, léčivé nápoje, mouka pro farmaceutické účely, přípravky na pročištění, přípravky potlačující chuť k jídlu, rostlinné výtažky pro farmaceutické účely, tablety na hubnutí, vedlejší produkty vzniklé při zpracování obilovin pro dietetické a léčebné účely, medicínální mýdla; (29) konzervované ořechy, ochucené ořechy, kandované ořechy, směsi pochutin obsahující zpracované ovoce a zpracované ořechy, konzervované ovoce, konzervovaná zelenina, nakládané ovoce, fermentované ovoce, ovoce naložené v alkoholu, pomazánky sestávající převážně z ovoce; (30) sladkosti neléčivé na bázi medu, perníky, medovníky, zákusky, dorty, pečivo, jemné pečivo, cukrovinky, výrobky z obilnin, přípravky do pečiva, těsta, kvasinky, kvasnice, med, včelí plástve v surovém stavu, cereální přípravky s medem, cukrovinky (neléčivé) s propolisem nebo včelí mateří kašičkou, mateří kašička pro lidskou spotřebu, melasový sirup, melasa, přísady do nápojů (jiné než esence), propolis pro lidskou spotřebu, sorbet (zmrzlinový nápoj), přírodní sladidla, čaj, káva, kávové náhražky; (33) medovina, alkoholické nápoje (s výjimkou pív), vína, lihoviny, likéry, alkoholické esence, aperitivy (na bázi vína nebo alkoholických nápojů); (35) zprostředkování nákupu a prodeje výše uvedených výrobků ve tř. 3, 5, 29, 30 a 33 a včelích produktů, reklama, reklama on-line, internetový prodej výše uvedených výrobků ve tř. 3, 5, 29, 30 a 33, zaslání vzorků zboží; (44) farmaceutické poradenství, poskytování informací o výživě, poskytování informací týkající se dietních a výživových doplňků, zdravotní poradenství a informační služby, poradenství týkající se diet, poradenství týkající se imunologie, výdej farmaceutických přípravků a dalších výrobků uvedených výše ve tř. 5, informace o dávkování přípravků uvedených výše ve tř. 5, pronájem ordinací, pronájem zdravotnických zařízení, pronájem lékáren, půjčování zdravotnických potřeb a zařízení, zprostředkování výše uvedených služeb.

(730) **JANKAR PROFI, s.r.o.**, č. p. 262, Čeladná, 73912, CZ
(740) Ing. Iva Rylková, Polská 1525/12, Ostrava, Poruba, 70800

(210) **O-560505**
(220) 12.12.2019
(320) 12.12.2019
(511) 5, 30, 32
(540)

KAŠELÉK

(510) (5) tinktury pro léčebné účely, léčebná kosmetika, kloktadla (ústní vody k léčebným účelům), masti pro léčebné účely, přípravky na bázi propolisu pro léčebné účely, přípravky na bázi mateří kašičky pro léčebné účely, balzámy pro léčebné účely, dietetické přípravky pro léčebné účely, potraviny pro batolata, antibakteriální přípravky, antiseptika, fungicidy, dezinfekční přípravky, potravní doplňky dietní, potravinové doplňky výživové, alginátové potravinové doplňky, kaseinové potravinové doplňky, minerální potravinové doplňky, potravinové doplňky obsahující enzymy, potravinové doplňky z droždí, potravinové doplňky z glukózy, potravinové doplňky z lecitinu, potravinové doplňky z pšeničných klíčků, proteinové potravinové doplňky, pylové potravinové doplňky, pyl včelí pro účely výživy, vitamínové přípravky, léčebné čaje, bylinné výtažky pro léčebné účely, cukr pro léčebné účely, dietetická vláknina, dietetické nápoje pro léčebné účely, dietetické potraviny pro léčebné účely, imunostimulanty, laxativa, léčebné přípravky na hubnutí, léčiva na zmírnění zácpy, léčivé nápoje, mouka pro farmaceutické účely, přípravky na pročištění, přípravky potlačující chuť k jídlu, rostlinné výtažky pro farmaceutické účely, tablety na hubnutí, vedlejší produkty vzniklé při zpracování obilovin pro dietetické a léčebné účely; (30) sladkosti neléčivé na bázi medu, perníky, medovníky, zákusky, dorty, pečivo, jemné pečivo, cukrovinky, výrobky z obilnin, přípravky do pečiva, těsta, kvasinky, kvasnice, med, včelí plástve v surovém stavu, cereální přípravky s medem, cukrovinky (neléčivé) s propolisem nebo včelí mateří kašičkou, mateří kašička pro lidskou spotřebu, melasový sirup, melasa, přísady do nápojů (jiné než esence), propolis pro lidskou spotřebu, sorbet (zmrzlinový nápoj), přírodní sladidla, čaj, káva, kávové náhražky; (32) nealkoholické ovocné šťávy a nápoje z ovocných šťáv, vína s odstraněným alkoholem, pivo, ovocný nektar nealkoholický, nealkoholické šumivé

nápoje, ovocné sirupy, iontové nápoje, energetické nápoje a jiné nealkoholické nápoje v rámci této třídy.

(730) **JANKAR PROFI, s.r.o.**, č. p. 262, Čeladná, 73912, CZ

(740) Ing. Iva Rylková, Polská 1525/12, Ostrava, Poruba, 70800

(210) **O-560506**

(220) 12.12.2019

(320) 12.12.2019

(511) 5, 30, 32

(540)

REVIVIT

(510) (5) tinktury pro léčebné účely, léčebná kosmetika, kloktadla (ústní vody k léčebným účelům), masti pro léčebné účely, přípravky na bázi propolisu pro léčebné účely, přípravky na bázi mateří kašičky pro léčebné účely, balzámy pro léčebné účely, dietetické přípravky pro léčebné účely, potraviny pro batolata, antibakteriální přípravky, antiseptika, fungicidy, dezinfekční přípravky, potravní doplňky dietní, potravinové doplňky výživové, alginátové potravinové doplňky, kaseinové potravinové doplňky, minerální potravinové doplňky, potravinové doplňky obsahující enzymy, potravinové doplňky z droždí, potravinové doplňky z glukózy, potravinové doplňky z lecitinu, potravinové doplňky z pšeničných klíčků, proteinové potravinové doplňky, pylové potravinové doplňky, pyl včelí pro účely výživy, vitamínové přípravky, léčebné čaje, bylinné výtažky pro léčebné účely, cukr pro léčebné účely, dietetická vláknina, dietetické nápoje pro léčebné účely, dietetické potraviny pro léčebné účely, imunostimulanty, laxativa, léčebné přípravky na hubnutí, léčiva na zmírnění zácpy, léčivé nápoje, mouka pro farmaceutické účely, přípravky na pročištění, přípravky potlačující chuť k jídlu, rostlinné výtažky pro farmaceutické účely, tablety na hubnutí, vedlejší produkty vzniklé při zpracování obilovin pro dietetické a léčebné účely; (30) sladkosti neléčivé na bázi medu, perníky, medovníky, zákusky, dorty, pečivo, jemné pečivo, cukrovinky, výrobky z obilnin, přípravky do pečiva, těsta, kvasinky, kvasnice, med, včelí plástve v surovém stavu, cereální přípravky s medem, cukrovinky (neléčivé) s propolisem nebo včelí mateří kašičkou, mateří kašička pro lidskou spotřebu, melasový sirup, melasa, přísady do nápojů (jiné než esence), propolis pro lidskou spotřebu, sorbet (zmrzlinový nápoj), přírodní sladidla, čaj, káva, kávové náhražky; (32) nealkoholické ovocné šťávy a nápoje z ovocných šťáv, vína s odstraněným alkoholem, pivo, ovocný nektar nealkoholický, nealkoholické šumivé nápoje, ovocné sirupy, iontové nápoje, energetické nápoje a jiné nealkoholické nápoje v rámci této třídy.

(730) **JANKAR PROFI, s.r.o.**, č. p. 262, Čeladná, 73912, CZ

(740) Ing. Iva Rylková, Polská 1525/12, Ostrava, Poruba, 70800

(210) **O-560508**

(220) 12.12.2019

(320) 12.12.2019

(511) 30, 32, 33, 43

(540)

KŘIVOVČELA

(510) (30) káva, čaj, kakao a náhražky kávy, rýže, těstoviny a nudle, tapioka a ságo, mouka a přípravky vyrobené z obilnin, chléb, pečivo a cukrovinky, čokoláda, zmrzlina, sorbety a jiné produkty určené ke konzumaci v mraženém stavu, cukr, med, melasa, droždí, kypřící prášek do pečiva, sůl, koření přísady, koření, konzervované byliny, ocet, omáčky a jiná ochucovadla, led (zmrazená voda); (32) piva, nealkoholické nápoje, minerální a syčené vody, ovocné nápoje a ovocné šťávy, sirupy a jiné nealkoholové přípravky pro přípravu nápojů; (33) alkoholické nápoje (s výjimkou pív), alkoholové přípravky pro přípravu nápojů; (43) služby zajišťující stravování a nápoje, dočasné ubytování.

(730) **ČESKÁ VČELA s.r.o.**, Otýlie Beníškové 2598, Rakovník, Rakovník II, 26901, CZ

(740) Advokátní kancelář KROUŽEK LEGAL s.r.o., Mgr. Radka Nováková, advokát, Washingtonova 1599/17, Praha 1, Nové Město, 11000

(210) **O-560509**

(220) 12.12.2019

(320) 12.12.2019

(511) 30, 32, 33, 43

(540)

KŘIVOMED

(510) (30) káva, čaj, kakao a náhražky kávy, rýže, těstoviny a nudle, tapioka a ságo, mouka a přípravky vyrobené z obilnin, chléb, pečivo a cukrovinky, čokoláda, zmrzlina, sorbety a jiné produkty určené ke konzumaci v

mraženém stavu, cukr, med, melasa, droždí, kypřící prášek do pečiva, sůl, koření přísady, koření, konzervované byliny, ocet, omáčky a jiná ochucovadla, led (zmrazená voda); (32) piva, nealkoholické nápoje, minerální a syčené vody, ovocné nápoje a ovocné šťávy, sirupy a jiné nealkoholové přípravky pro přípravu nápojů; (33) alkoholické nápoje (s výjimkou pív), alkoholové přípravky pro přípravu nápojů; (43) služby zajišťující stravování a nápoje, dočasné ubytování.

(730) **ČESKÁ VČELA s.r.o.**, Otýlie Beníškové 2598, Rakovník, Rakovník II, 26901, CZ

(740) Advokátní kancelář KROUŽEK LEGAL s.r.o., Mgr. Radka Nováková, advokát, Washingtonova 1599/17, Praha 1, Nové Město, 11000

(210) **O-560510**

(220) 12.12.2019

(320) 12.12.2019

(511) 34

(540)

CHAUFFE

(510) (34) tabák, kuřácké potřeby, zápalky, cigarety, pouzdra na cigarety, cigaretové filtry, držáky cigaret, cigaretový papír, cigaretové špičky, náustky pro držáky cigaret, tabákové dýmky, cigarillo, doutníky, popelníky pro kuřáky, zapalovače pro kuřáky.

(730) **Nobel Quest International Limited**, P.O. BOX 3152, Road Town, Tortola, VG

(740) Zeiner & Zeiner v.o.s., Mgr. Alexandr Vališ, advokát, Maiselova 38/15, Praha 1, Josefov, 11000

(210) **O-560511**

(220) 12.12.2019

(320) 12.12.2019

(511) 16, 35

(540)



(510) (16) poutače z papíru nebo lepenky, reklamní tabule z papíru nebo lepenky, štítky z papíru nebo lepenky; (35) reklamní a inzertní činnost, propagace, řízení obchodní činnosti, hospodářské prognózy, marketingové studie, předvádění zboží, výstavní činnost k obchodním a reklamním účelům, distribuce propagačních tiskovin, plánování obchodních a propagačních akcí, poskytování informací a/nebo informačních produktů reklamního nebo komerčního charakteru, merchandising, spotřebitelské soutěže a výstavy a zábavné akce k obchodním a reklamním účelům, obchodní služby v oblasti potravin.

(591) Barevná

(730) **Albert Česká republika, s.r.o.**, Radlická 520/117, Praha 5, Jinonice, 15800, CZ

(740) LORENC IP advokátní a patentová kancelář s.r.o., Mgr. Lukáš Lorenc, Štěfánikova 256/34, Praha 5, Smíchov, 15000

(210) **O-560514**

(220) 12.12.2019

(320) 12.12.2019

(511) 5

(540)

IBOLEX

(510) (5) farmaceutické přípravky, farmaceutické výrobky pro úlevu od bolesti, analgetika.

(730) **SANOFLI**, rue La Boétie 54, Paris, 75008, FR

(740) CJK|T ČERVENKA TURKOVÁ & PARTNERS Advokátní, patentová a známková kancelář, Mgr. Radka Červenková advokátka, Anny Letenské 34/7, Praha 2, Vinohrady, 12000

(210) **O-560516**
(220) 12.12.2019
(320) 12.12.2019
(511) 32, 35, 40, 43, 44
(540)



(510) (32) piva všeho druhu a pivovarnické výrobky, sladové nápoje, nápoje na bázi piva, přípravky k výrobě nápojů, chmelové výtažky pro výrobu piva, nealkoholické nápoje, vody; (35) reklama, propagace a inzerce prostřednictvím všech druhů médií, marketing, zprostředkovatelská činnost v oblasti obchodu s reklamními materiály všeho druhu, maloobchod a velkoobchod s alkoholickými a nealkoholickými nápoji, internetový obchod s alkoholickými a nealkoholickými nápoji, obchodní informace pro spotřebitele; (40) pivovarnictví - výroba piva všeho druhu, sladovnictví; (43) podávání nápojů v pivnicích s vlastním pivovarem, služby zajišťující stravování a nápoje, provoz restaurace, kavárny, vinárny a baru, hostinská činnost, hotelové služby, ubytovací služby, služby zajišťující dočasně ubytování v hotelu, penziónu; (44) hygienická a kosmetická péče, provozování zařízení sloužících regeneraci a rekondici, a to: provozování saun, solárií, whirlpool, wellness, masáže, provozování salónů krásy, odborné služby kadeřnické, kosmetické, manikérské, pedikérské a masérské.

(591) Barevná
(730) **MINESA s.r.o.**, Předčická 613, Týn nad Vltavou, 37501, CZ
(740) Ing. Pavel Nádvořík s.r.o., Klínová 620/1, Ostrava, Hulváky, 70900

(210) **O-560517**
(220) 12.12.2019
(320) 12.12.2019
(511) 32, 35, 43
(540)



(510) (32) piva všeho druhu a pivovarnické výrobky, sladové nápoje, nápoje na bázi piva, přípravky k výrobě nápojů, chmelové výtažky pro výrobu piva, nealkoholické nápoje všeho druhu; (35) reklama, propagace a inzerce prostřednictvím všech druhů médií, marketing, zprostředkovatelská činnost v oblasti obchodu s reklamními materiály všeho druhu, maloobchod a velkoobchod s alkoholickými a nealkoholickými nápoji, internetový obchod s alkoholickými a nealkoholickými nápoji, obchodní informace pro spotřebitele; (43) podávání nápojů v pivnicích s vlastním pivovarem, služby zajišťující stravování a nápoje, provoz restaurace, kavárny, vinárny a baru, hostinská činnost, hotelové služby, ubytovací služby, služby zajišťující dočasně ubytování v hotelu, penziónu.

(591) Barevná
(730) **MINESA s.r.o.**, Předčická 613, Týn nad Vltavou, 37501, CZ
(740) Ing. Pavel Nádvořík s.r.o., Klínová 620/1, Ostrava, Hulváky, 70900

(210) **O-560519**
(220) 13.12.2019
(320) 13.12.2019
(511) 29, 30, 32, 33, 35, 39, 43
(540)



(510) (29) hotová (nebo vařená) jídla na bázi zeleniny, ovoce, masa, ryb, konzervované, mražené, sušené a vařené ovoce a zelenina, vejce, mléko, sýry, máslo, jogurty a jiné mléčné výrobky, zeleninové a ovocné saláty, jedlé oleje a tuky, zpracované mořské plody, upravené houby; (30) káva, kávové nápoje, čaj, kakao, čokoláda, pekařské a cukrářské výrobky, hotové (vařené) těstoviny, těsta a jejich směsi, pizzy, tortilly, sendviče, bagety, salátové dresinky, salátové zálivky; (32) piva, nealkoholické nápoje, minerální vody, ovocné nápoje, sirupy a nealkoholové přípravky pro přípravu nápojů, nealkoholické nápoje na bázi rýže a sóji, které nejsou náhradkami mléka; (33) alkoholické nápoje (s výjimkou pív), alkoholické přípravky pro přípravu nápojů, vína, alkoholické cidery, likéry a lihoviny; (35) maloobchodní a služby s výše uvedenými výrobky ve třídách 29, 30, 32, 33, reklamní, inzertní služby všeho druhu, včetně inzerce a reklamy poskytované v počítačových, telekomunikačních a obdobných sítích, online objednávkové služby odnášky jídla z restaurací a jeho donášky, včetně distribuce zboží k reklamním účelům, obchodní zastoupení tuzemských a zahraničních firem, poskytování obchodních informací prostřednictvím webových stránek, obchodní informační služby dodávané online z počítačové databáze nebo z internetu; (39) rozvoz jídel, hotových jídel; (43) služby zajišťující stravování a nápoje, služby provozované nabízejících rychlé občerstvení s odnosem s sebou, restaurační služby, příprava hotových jídel.

(730) **MAC 'N' CHEESE s.r.o.**, Proutěná 415/31, Praha 4, Újezd u Průhonic, 14900, CZ
(740) PatentCentrum Sedlák & Partners s.r.o., Okružní 2824, České Budějovice, České Budějovice 3, 37001

(210) **O-560528**
(220) 13.12.2019
(320) 13.12.2019
(511) 31, 42, 44
(540)



**POTATO RESEARCH
INSTITUTE
HAVLÍČKŮV BROD**

(510) (31) čerstvé brambory, sadbové brambory, zemědělské plodiny (nezpracované), kořenové hlízy pro zemědělské účely; (42) výzkum vztahující se k pěstování rostlin, vědecký výzkum v oblasti genetiky rostlin, laboratorní výzkum; (44) zemědělské služby (pěstování plodin), péče o rostliny (zahradnické služby), služby v oblasti květinářství, zemědělské informační služby, pěstitelské poradenské služby vztahující se k zemědělství.

(591) Barevná
(730) **Výzkumný ústav bramborářský Havlíčkův Brod, s.r.o.**, Dobrovského 2366, Havlíčkův Brod, 58001, CZ
(740) JUDr. Tomáš Lejček MBA, Slezská 169/10, Praha 2, 12000

(210) **O-560545**

(220) 15.12.2019

(320) 15.12.2019

(511) 35, 36, 41

(540)

NAGANSKÝ EXPRES

(510) (35) propagace v oblasti kulturního a technického bohatství, propagace aeroklubu, prezentace a propagace technických památek, reklamní služby v oblasti cestovního ruchu, vyhledávání sponzorů, pořádání prodejních výstav, prodej upomínkových předmětů, prodej publikací i elektronických, prodej tiskovin a tištěných a elektronických vzdělávacích a propagačních materiálů, reklama, marketing, prodej leteckých modelů a modelů jiných dopravních prostředků, prodej aplikací ke stažení pro použití s mobilními zařízeními, prodej SW, prodej audioknih, prodej audio a video záznamů a databází, prodej dopravních prostředků, lodí, letadel a jejich částí a náhradních dílů, prodej fotografií, plakátů, diplomů a pamětních listů; (36) správa svěřeného majetku, správa majetku, získávání finančních prostředků a finanční sponzorování, charitativní sbírky, sbírky (organizování -), peněžní sbírky pro dobročinné účely, organizování a pořádání charitativních a benefičních akcí za účelem získání finančních prostředků; (41) provozování leteckého a technického muzea, služby v oblasti předmětného a elektronického vyhledávání, shromažďování a uchovávání historických předmětů a dokumentů, katalogizace, vědeckého zpracování a archivace sbírek, předmětů a dokumentů pro muzejní účely, vytváření sbírek pro muzejní účely, poskytování informací o historii leteckého a jiného průmyslu, poskytování informací o projektech uchovávání kulturních a technických památek, poradenská činnost v oblasti uchovávání kulturních a technických památek, vzdělávací služby, kulturní služby, provozování muzea [předvádění, výstavy], pořádání expozic pro kulturní účely, pořádání výstav pro kulturní a vzdělávací účely, organizování kulturních a sportovních akcí v rámci zájmových kroužků a kroužků pro děti, organizování mimoškolních aktivit, provozování zájmových kroužků a kroužků pro děti, provozování volnočasových aktivit, pořádání seminářů, workshopů a konferencí, organizování vzdělávacích zájezdů s průvodcem, organizace zájezdů po kulturních památkách s průvodcem pro účely vzdělávání, pořádání zájezdů pro školící účely, pořádání kulturních a společenských a sportovních akcí, vydavatelská činnost.

(730) **Letecké muzeum v Kunovicích pobočka Slováckého aeroklubu**

Kunovice, Letecká 1383, Kunovice, 68604, CZ

(740) Chytilová & spol., patentová kancelář, s.r.o., Revoluční 725/11, Praha 1, Staré Město, 11000

(210) **O-560549**

(220) 13.12.2019

(320) 13.12.2019

(511) 35, 41

(540)



Prague
City
Museum

(510) (35) reklama a propagace; (41) vzdělávání, školení, zábava, sportovní a kulturní činnosti.

(730) **Muzeum hlavního města Prahy**, Kožná 475/1, Praha 1, Staré Město, 11000, CZ

(210) **O-560553**

(220) 13.12.2019

(320) 13.12.2019

(511) 9, 35, 36, 42

(540)

indigo

(510) (9) počítačový software, aplikační software a softwarové platformy ke stažení pro zpracování a realizaci elektronických plateb a převodů dat, a to i prostřednictvím mobilních telefonů, pro zpracování plateb v reálném čase, pro zpracování internetových transakcí, přímých transakcí nebo transakcí na počítačové síti, pro zpracování finančních transakcí, pro načítání, snímání, identifikaci i potvrzování identifikačních údajů, karty, kódy, visačky, náramky a zápěstní pásky pro zajištění chodu přístupových a

bezpečnostních systémů, pro snímání, vydávání a zpracování vstupenek na akce s možností stažení, pro poskytování informací o akcích, pro poskytování služeb určování polohy a služby lokalizační, pro poskytování přístupu k účtům a informacím na sociálních médiích, pro řízení lidských zdrojů, pro sledování prodeje, kódování, dekódování a ověřování informací, zpráv a dat, pro poskytování obchodních analýz a vytváření obchodních zpráv, počítačový software umožňující aplikaci softwaru a integraci databází, budování sociálních sítí, vytváření virtuálních společenství a zajišťující převod zvuku, videa, fotografických obrazů, textu, grafiky a dat, čtečky zařízení (zpracování dat), čtečky čipových karet, čtečky karet, elektronicky kódované identifikační manžety, náramky, kódované karty s bezpečnostními prvky pro účely identifikace, kódované průkazy totožnosti, elektronické štítky, vysokofrekvenční čtečky identifikačních štítků, zařízení pro kontrolu přístupu, systémy na kontrolování bezpečného přístupu, karty pro kontrolu přístupu (kódované nebo magnetické), počítačové databanky, webcasty a podcasty ke stažení, elektronické publikace a informace ke stažení, systémy dálkového přenosu dat, programy na zpracování dat, dešifrovačí systavy, platební karty, čipy, informační produkty v elektronické podobě, bezpečnostní zařízení pro úschovu svěřených peněz, cenných listin, dokumentů i ostatních cenností spadající do této třídy, přístroje a zařízení pro směnu a výměnu peněz spadající do této třídy; (35) zprostředkovatelská činnost v oblasti obchodu, služby v oblasti reklamy a propagace, průzkum trhu (marketing), marketing a propagační služby v oblasti ekonomického a organizačního poradenství, vydávání reklamních a propagačních materiálů, služby v oblasti automatizovaného zpracování dat; (36) služby finanční, peněžní, nemovitostní a pojišťovací, včetně příslušných on-line služeb spadajících do této třídy; (42) návrh a vývoj webových stránek, navrhování, vývoj a údržba softwaru, softwarové platformy a aplikačního softwaru, výstavba a hosting internetových platform pro zpracování a převod plateb, zavádění a propojování počítačových systémů, platform, softwarových aplikací a sítí, kódování, dekódování a ověřování informací, zpráv a dat, kódování a dekódování zabezpečovacích systémů, počítačové služby pro analýzu dat, počítačové služby, jmenovitě vytváření virtuálních komunit pro registrované uživatele za účelem organizování skupin a akcí, účasti v diskusích a podílení se na vytváření sociálních, podnikových a komunitních sítí, poskytování aplikačních služeb (asp) zaměřených na software k umožnění nahrávání, zavádění, přístupu, zaslání, zobrazování, tagging, blogging, streaming, spojování, sdílení nebo jiné poskytování elektronických médií nebo informací prostřednictvím komunikačních sítí, poskytování dočasného využití on-line softwaru, aplikačního softwaru a softwarových platform ke stažení, které usnadňují, umožňují realizaci elektronických plateb a převodů dat a zpracovávají je (rovněž prostřednictvím mobilních telefonů), zpracovávají platby v reálném čase, zpracovávají internetové, přímé transakce nebo transakce na počítačové síti, zpracovávají finanční transakce, načítají, snímají, identifikují a potvrzují identifikační údaje, karty, kódy, visačky, náramky a zápěstní pásky, zajišťují chod přístupových a bezpečnostních systémů, snímají, vydávají a zpracovávají vstupenky na akce s možností stažení, poskytují informace o akcích, poskytují služby určování polohy a služby lokalizační, poskytují přístup k účtům a informacím na sociálních médiích, řídí lidské zdroje, sledují prodeje, kódují, dekódují a ověřují informace, zprávy a data, poskytují obchodní analýzy a vytvářejí obchodní zprávy, umožňují aplikaci softwaru a integraci databází, budují sociální sítě, vytvářejí virtuální společenství a zajišťují převod zvuku, videa, fotografických obrazů, textu, grafiky a dat, služby v oblasti automatizovaného uchovávání dat, telekomunikační skladování (počítačové ukládání dat), elektronické ukládání dat, informační, poradenské a konzultační služby týkající se veškerých výše uvedených služeb.

(730) **Patria Finance, a.s.**, Výmolaova 353/3, Praha 5, Radlice, 15000, CZ

(740) Baker & McKenzie s.r.o., advokátní kancelář, JUDr. Jiří Čermák, Klimentská 46/1216, Praha 1, 11002

(210) **O-560554**
(220) 13.12.2019
(320) 13.12.2019
(511) 9, 35, 36, 42
(540)



(510) (9) počítačový software, aplikační software a softwarové platformy ke stažení pro zpracování a realizaci elektronických plateb a převodů dat, a to i prostřednictvím mobilních telefonů, pro zpracování plateb v reálném čase, pro zpracování internetových transakcí, přímých transakcí nebo transakcí na počítačové síti, pro zpracování finančních transakcí, pro načítání, snímání, identifikaci i potvrzování identifikačních údajů, karty, kódy, visačky, náramky a zápěstní pásky pro zajištění chodu přístupových a bezpečnostních systémů, pro snímání, vydávání a zpracování vstupenek na akce s možností stažení, pro poskytování informací o akcích, pro poskytování služeb určování polohy a služby lokalizační, pro poskytování přístupu k účtům a informacím na sociálních médiích, pro řízení lidských zdrojů, pro sledování prodeje, kódování, dekódování a ověřování informací, zpráv a dat, pro poskytování obchodních analýz a vytváření obchodních zpráv, počítačový software umožňující aplikaci softwaru a integraci databází, budování sociálních sítí, vytváření virtuálních společenství a zajišťující převod zvuku, videa, fotografických obrazů, textu, grafiky a dat, čtecí zařízení (zpracování dat), čtečky čipových karet, čtečky karet, elektronicky kódované identifikační manžety, náramky, kódované karty s bezpečnostními prvky pro účely identifikace, kódované průkazy totožnosti, elektronické štítky, vysokofrekvenční čtečky identifikačních štítků, zařízení pro kontrolu přístupu, systémy na kontrolování bezpečného přístupu, karty pro kontrolu přístupu (kódované nebo magnetické), počítačové databanky, webcasty a podcasty ke stažení, elektronické publikace a informace ke stažení, systémy dálkového přenosu dat, programy na zpracování dat, dešifrovací systémy, platební karty, čipy, informační produkty v elektronické podobě, bezpečnostní zařízení pro úschovu svěřených peněz, cenných listin, dokumentů i ostatních cenností spadající do této třídy, přístroje a zařízení pro směnu a výměnu peněz spadající do této třídy; (35) zprostředkovatelská činnost v oblasti obchodu, služby v oblasti reklamy a propagace, průzkum trhu (marketing), marketing a propagační služby v oblasti ekonomického a organizačního poradenství, vydávání reklamních a propagačních materiálů, služby v oblasti automatizovaného zpracování dat; (36) služby finanční, peněžní, nemovitostní a pojišťovací, včetně příslušných on-line služeb spadajících do této třídy; (42) návrh a vývoj webových stránek, navrhování, vývoj a údržba softwaru, softwarové platformy a aplikačního softwaru, výstavba a hosting internetových platform pro zpracování a převod plateb, zavádění a propojování počítačových systémů, platform, softwarových aplikací a sítí, kódování, dekódování a ověřování informací, zpráv a dat, kódování a dekódování zabezpečovacích systémů, počítačové služby pro analýzu dat, počítačové služby, jmenovitě vytváření virtuálních komunit pro registrované uživatele za účelem organizování skupin a akcí, účasti v diskusích a podílení se na vytváření sociálních, podnikových a komunitních sítí, poskytování aplikačních služeb (asp) zaměřených na software k umožnění nahrávání, zavádění, přístupu, zasílání, zobrazování, tagging, blogging, streaming, spojování, sdílení nebo jiné poskytování elektronických médií nebo informací prostřednictvím komunikačních sítí, poskytování dočasného využití on-line softwaru, aplikačního softwaru a softwarových platform ke stažení, které usnadňují, umožňují realizaci elektronických plateb a převodů dat a zpracovávají je (rovněž prostřednictvím mobilních telefonů), zpracovávají platby v reálném čase, zpracovávají internetové, přímé transakce nebo transakce na počítačové síti, zpracovávají finanční transakce, načítají, snímají, identifikují a potvrzují identifikační údaje, karty, kódy, visačky, náramky a zápěstní pásky, zajišťují chod přístupových a bezpečnostních systémů, snímají, vydávají a zpracovávají vstupenky na akce s možností stažení, poskytují informace o akcích, poskytují služby určování polohy a služby lokalizační, poskytují přístup k účtům a informacím na sociálních médiích, řídí lidské zdroje, sledují prodeje, kódují, dekódují a ověřují informace, zprávy a data, poskytují obchodní analýzy a vytvářejí obchodní zprávy, umožňují aplikaci softwaru a integraci databází, budují sociální sítě, vytvářejí virtuální společenství a zajišťují převod zvuku, videa, fotografických obrazů, textu, grafiky a dat, služby v oblasti automatizovaného uchování dat, telekomunikační skladování (počítačové ukládání dat), elektronické ukládání dat, informační,

poradenské a konzultační služby týkající se veškerých výše uvedených služeb.

(591) Barevná
(730) **Patria Finance, a.s.**, Výmolova 353/3, Praha 5, Radlice, 15000, CZ
(740) Baker & McKenzie s.r.o., advokátní kancelář, JUDr. Jiří Čermák, Klimentská 46/1216, Praha 1, 11002

(210) **O-560567**
(220) 16.12.2019
(320) 16.12.2019
(511) 6, 9, 11, 37
(540)

BOHEMIK

(510) (6) kovové stavební a konstrukční materiály a prvky, přemístitelné konstrukce a kovové stavby; (9) elektrické a elektronické prvky, měřicí, detekční a monitorovací přístroje, indikátory a ovladače, ovladače (regulátory); (11) topná, ventilační a klimatizační zařízení a čistící zařízení; (37) instalace, montáž, údržba a opravy topných, ventilačních a klimatizačních zařízení, instalatérské služby, údržba a opravy v této oblasti.
(591) Barevná
(730) **Bohemik s.r.o.**, Pražská 636, Dobříš, 263 01, CZ

(210) **O-560583**
(220) 17.12.2019
(320) 17.12.2019
(511) 21, 25, 29, 30, 41, 43
(540)



(510) (21) kuchyňské náčiní, nádobí, kuchyňské náčiní a nádoby; (25) pracovní oděvy, kuchařské uniformy, kuchařské čepice, sportovní oblečení; (29) mléčné výrobky, sýrové výrobky, uzeniny, masové paštiky; (30) pekařské výrobky, pekárenské výrobky, cukrovinky, čokoláda a zákusky, cukrářské výrobky, těstoviny; (41) vedení online kurzů zaměřených na stravování, konzultační služby v oblasti kuchařských soutěží, školení, školení v oblasti cateringu, poskytování on-line školení, pořádání a vedení workshopů [školení]; (43) zajištění stravování, služby zajišťující stravování, zajišťování hromadného stravování (catering), zajišťování stravování a nápojů pro hosty, zajišťování stravování a nápojů hostům v restauracích, zajišťování stravování a nápojů pro výstavní prostory, zajišťování hromadného stravování (catering), zásobování (catering), pronájem vybavení pro catering, cateringové služby pro exteriér, služby v oblasti hotelového cateringu.
(730) **Král Jiří**, Malá Smidarská 920, Praha 9, Klánovice, 19014, CZ
(740) **CÍSAŘ, ČEŠKA, SMUTNÝ s.r.o.**, advokátní kancelář, JUDr. Jaromír Císař, Hvězdova 1716/2b, Praha 4, Nusle, 14000

(210) **O-560588**
(220) 17.12.2019
(320) 17.12.2019
(511) 6, 37, 40
(540)

MHM construct.eu

(510) (6) konstrukce (kovové stavební); (37) sklady (stavby a opravy); (40) svařování, montáž materiálů na objednávku pro třetí osobu.
(730) **Michalec Jaromír**, Husova 439, Holice, 53401, CZ

(210) **O-560590**
(220) 17.12.2019
(320) 17.12.2019
(511) 9, 16, 35, 39, 41
(540)

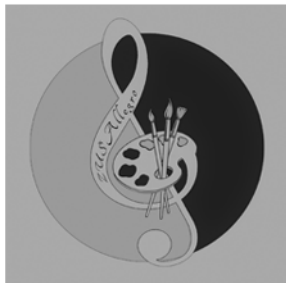

(510) (9) nahrané nosiče zvuku nebo audiovizuální nosiče, nahrané CD; (16) notové záznamy, hudebniny, výukové materiály v tištěné podobě, veškerá tištěná média pro propagaci, reklamu anebo podporování prodeje nahrávek, živých vystoupení nebo zábavních služeb - brožury, plakáty, časopisy, fotografie, učební a vyučovací pomůcky s výjimkou přístrojů, materiál pro umělce, papírenské zboží, fotografie, programové brožury, nabídkové materiály, zpěvníky a partitury; (35) reklamní, inzertní a propagační činnost, propagace hudební školy, taneční, baletní a umělecké školy výtvarného umění, koncertů a vystoupení, propagace hudebníků, tanečníků a umělců, propagační činnost, reklama, marketing a propagační činnost v oblasti kultury a vzdělávání, propagace pomocí webových stránek a jiných možností celosvětové počítačové sítě (internetu), rozšiřování propagačních materiálů, a to včetně pomocí celosvětové počítačové sítě (internetu); (39) distribuce zvukových, obrazových a zvukově obrazových snímků (41) záznamů všeho druhu, tiskovin a polygrafických výrobků všeho druhu; (41) koncertní a nahrávací činnost, organizování kulturních, hudebních a vzdělávacích akcí, organizace a pořádání koncertů, organizování představení, prezentace hudebních děl, výchovná, vzdělávací a zábavní činnost v oblasti hudebních děl, služby orchestrů, vzdělávání, školení, zábava, sportovní a kulturní činnosti, pořádání společenských akcí, hudební festival a hudební soutěž, provozování kulturních, kulturně-vzdělávacích a zábavních zařízení, pořádání kulturních produkcí, zábav, výstav, veletrhů, přehlídek, prodejních a obdobných akcí, mimoškolní výchova a vzdělávání, pořádání kurzů, školení, včetně lektorské činnosti, provozování hudební školy, taneční, baletní a umělecké školy výtvarného umění, a to v českém i cizím jazyce, interně, přidružené či samostatně, interně i formou domácí výuky (home tuition), pro děti i dospělé, provozování mezinárodní umělecké školy nabízející volnočasové hudební, výtvarné a taneční kurzy pro děti i dospělé, příprava studentů na mezinárodní certifikační programy z oblasti hudby a umění, organizování a vedení seminářů, konferencí, symposií, kolokvií, kulturních nebo vzdělávacích výstav, soutěží, orchestrů, skupin a klubů, vzdělávání učitelů hudby, tance a výtvarného umění, obsahový a organizační rozvoj a zařízení hudebních škol, zveřejňování a vydávání osnov a učebnic pro hudební školy, a to včetně internetu, školení v oboru profesionální koncertní činnosti i amatérského provozování hudby, výuka, dětské kroužky, prezentace umění veřejnosti pro kulturní a vzdělávací účely, management a pořádání koncertní a zábavní činnosti, zejména hudebních, hudebně-dramatických, dramatických a baletních pořadů, koncertů a vystoupení, včetně uměleckých a zábavních soutěží, nahrávání zvukových a zvukově obrazových záznamů a nahrávek přístupných na internetu.

(730) **Palcová Eliška, dipl. um.**, Pod Vodojemem 579, Kamenice nad Lipou, 39470, CZ
(740) PhDr. Josef Ťoukálek LL.M., DBA, advokát, Hradská 1660, Humpolec, 39601

(210) **O-560597**
(220) 17.12.2019
(320) 17.12.2019
(511) 41, 44
(540)

BEAUTY
Stories

(510) (41) fotografování, koučink (školení), pořádání a vedení seminářů, pořádání a vedení workshopů (školení), praktický výcvik (předvádění), profesní rekvalifikace, služby klubů zdraví (zdravotní a kondiční cvičení), školení, tělesná výchova, vedení kurzů kondičního cvičení; (44) depilace voskem, kadeřnictví, manikúra, masáže, salóny krásy, služby vizážistů, solária, tělový piercing, tetování.

(591) Barevná
(730) **ADVENTIS s.r.o.**, Wichterlova 2372/8, Praha 8, Libeň, 18000, CZ

(210) **O-560598**
(220) 18.12.2019
(320) 18.12.2019
(511) 7, 9, 12, 35, 37, 39, 42
(540)

ELEKTROLET

(510) (7) letecké motory včetně elektrických a hybridních, spojky pro stroje a součásti strojních převodů, motorem poháněné nástroje a motorem poháněná zařízení, nakládací zařízení; (9) letecké komunikační přístroje, palubní počítače, pozemní zařízení pro letecký výcvik, simulátory, počítačové programy (software), zařízení na sběr, ukládání a zpracování dat; (12) letadla všeho druhu, včetně letounů, letounů s kolmým vzletem a přistáním, vrtulníků, bezpilotních letounů, veškeré vzdušné dopravní a přepravní prostředky a jejich části zařazené v této třídě, letecké stroje, letadlové systémy, a to řídicí systémy, hydraulické systémy, podvozkové systémy a zabezpečovací systémy letadel, komponenty, příslušenství a náhradní díly dopravních prostředků zařazené v této třídě; (35) reklama a marketing, propagační činnost, konzultační služby v oboru letecké techniky a dopravy, maloobchodní služby související s prodejem letadel, obchodní konzultace v oblasti prodeje letadel, poskytování informací v oblasti prodeje letadel, obchodní služby s výše uvedenými výrobky ve třídě 7, 9 a 12, dovoz a vývoz zboží; (37) údržba a opravy letadel, informace týkající se stavby letadel, oprav a údržby, instalační služby pro dopravní prostředky vzdušné, montáž dopravních prostředků vzdušných; (39) letecká doprava, přeprava osob, zvířat, nákladů, zboží, parkování letadel, balení a skladování zboží; (42) výzkum, vývoj a konstrukce dopravních prostředků, zejména letadel, letounů, letounů s kolmým vzletem a přistáním, bezpilotních letounů, vrtulníků a jejich částí, vývoj a konstrukce strojů a jejich částí, letecký design, technické služby, analýzy, technické konzultace, inženýrství a návrhy pro dopravní prostředky.

(730) **Čínsko - český letecký spolek**, Thunovská 183/18, Praha 1, Malá Strana, 11800, CZ

(210) **O-560599**
(220) 18.12.2019
(320) 18.12.2019
(511) 29, 30, 32
(540)



(510) (29) bujóny, masové výtažky, polévky v konzervách, aloe vera pro lidskou spotřebu, arašídová pasta, aromatizované ovoce, fazole, drůbeží saláty, jedlé ořechy, hotová jídla obsahující převážně masové náhražky, hluboce zmrazené zeleninové pokrmy, kyselé okurky, kuřecí salát, omáčky (dipy), hovězí tuk, přírodní a umělá uzenářská střívka, zvěřina, bílkovina pro kulinářské účely, maso, uzené maso, mražené maso, ryby, drůbež, hotová jídla z masa, hotová jídla obsahující převážně maso, uzeniny, šunka, slanina, polévky, nasolené maso, konzervované maso, rybí konzervy, koncentrované vývary, masové konzervy, uzené párky, párky, klobásy, salámy, jedlé tuky, játrová paštika, játra, rybí moučka, konzervované klobásy, konzervované vařené maso, konzervované krájené ovoce, konzervované ovoce, sušené sójové boby, ovesné mléko, sójový jogurt, kokosové mléko; (30) zpracovaný oves, loupáný oves, oves (mletý -), kukuřice (mletá -), kukuřice (pražená), zpracovaná kukuřice, ječmen (loupáný), drcený ječmen, čajové nápoje s ovocnou příchutí, čajové nápoje (bez léčivých účinků), čajové směsi, ovocné čaje, čaje, cukrovinky, mražené cukrovinky (neléčivé), zmrzlinové cukrovinky ve formě nanuků, zmrzlinové dorty, zmrzliny, sycené nápoje na bázi kávy, kakaa nebo čokolády, semínka římského kmínu používaná jako koření, sušená kmínová semínka, cukr, med, melasa, sirupy (sladidla), sůl, rýže, mouka, koření, hořčice, bramborová moučka, aromatické přípravky do potravin; (32) koncentráty k přípravě nealkoholických nápojů, nealkoholické nápoje z ovocných šťáv, stolní voda, lahvová voda, sycená voda (soda), minerální voda (nápoje), perlivá voda obohacená vitamíny (nápoje), voda obohacená o minerály (nápoje), šumivé nápoje v prášku, přípravky na výrobu nealkoholických nápojů, mošty, ovocné šťávy, nealkoholické nápoje, prášky na přípravu nápojů, sirupy pro přípravu nealkoholických nápojů.

(730) **OLMA, a.s.**, Pavelkova 597/18, Olomouc, Holice, 77900, CZ
(740) HSP & Partners, advokátní kancelář v.o.s., JUDr. Lenka Příkazská, advokátka, Vodičkova 710/31, Praha 1, 11000

(210) **O-560600**
(220) 18.12.2019
(320) 18.12.2019
(511) 29, 30, 32
(540)

Green Day

(510) (29) bujóny, masové výtažky, polévky v konzervách, aloe vera pro lidskou spotřebu, arašídová pasta, aromatizované ovoce, fazole, drůbeží saláty, jedlé ořechy, hotová jídla obsahující převážně masové náhražky, hluboce zmrazené zeleninové pokrmy, kyselé okurky, kuřecí salát, omáčky (dipy), hovězí tuk, přírodní a umělá uzenářská střívka, zvěřina, bílkovina pro kulinářské účely, maso, uzené maso, mražené maso, ryby, drůbež, hotová jídla z masa, hotová jídla obsahující převážně maso, uzeniny, šunka, slanina, polévky, nasolené maso, konzervované maso, rybí konzervy, koncentrované vývary, masové konzervy, uzené párky, párky, klobásy, salámy, jedlé tuky, játrová paštika, játra, rybí moučka, konzervované klobásy, konzervované vařené maso, konzervované krájené ovoce, konzervované ovoce, sušené sójové boby, ovesné mléko, sójový jogurt, kokosové mléko; (30) zpracovaný oves, loupáný oves, oves (mletý -), kukuřice (mletá -), kukuřice (pražená), zpracovaná kukuřice, ječmen (loupáný), drcený ječmen, čajové nápoje s ovocnou příchutí, čajové nápoje (bez léčivých účinků), čajové směsi, ovocné čaje, čaje, cukrovinky, mražené cukrovinky (neléčivé), zmrzlinové cukrovinky ve formě nanuků, zmrzlinové dorty, zmrzliny, sycené nápoje na bázi kávy, kakaa nebo čokolády, semínka římského kmínu používaná jako koření, sušená kmínová semínka, cukr, med, melasa, sirupy (sladidla), sůl, rýže, mouka, koření, hořčice, bramborová moučka, aromatické přípravky do potravin; (32)

koncentráty k přípravě nealkoholických nápojů, nealkoholické nápoje z ovocných šťáv, stolní voda, lahvová voda, sycená voda (soda), minerální voda (nápoje), perlivá voda obohacená vitamíny (nápoje), voda obohacená o minerály (nápoje), šumivé nápoje v prášku, přípravky na výrobu nealkoholických nápojů, mošty, ovocné šťávy, nealkoholické nápoje, prášky na přípravu nápojů, sirupy pro přípravu nealkoholických nápojů.

(730) **OLMA, a.s.**, Pavelkova 597/18, Olomouc, Holice, 77900, CZ
(740) HSP & Partners, advokátní kancelář v.o.s., JUDr. Lenka Příkazská, advokátka, Vodičkova 710/31, Praha 1, 11000

(210) **O-560601**
(220) 18.12.2019
(320) 18.12.2019
(511) 29, 30, 32
(540)



(510) (29) bujóny, masové výtažky, polévky v konzervách, aloe vera pro lidskou spotřebu, arašídová pasta, aromatizované ovoce, fazole, drůbeží saláty, jedlé ořechy, hotová jídla obsahující převážně masové náhražky, hluboce zmrazené zeleninové pokrmy, kyselé okurky, kuřecí salát, omáčky (dipy), hovězí tuk, přírodní a umělá uzenářská střívka, zvěřina, bílkovina pro kulinářské účely, maso, uzené maso, mražené maso, ryby, drůbež, hotová jídla z masa, hotová jídla obsahující převážně maso, uzeniny, šunka, slanina, polévky, nasolené maso, konzervované maso, rybí konzervy, koncentrované vývary, masové konzervy, uzené párky, párky, klobásy, salámy, jedlé tuky, játrová paštika, játra, rybí moučka, konzervované klobásy, konzervované vařené maso, konzervované krájené ovoce, konzervované ovoce, sušené sójové boby, ovesné mléko, sójový jogurt, kokosové mléko; (30) zpracovaný oves, loupáný oves, oves (mletý -), kukuřice (mletá -), kukuřice (pražená), zpracovaná kukuřice, ječmen (loupáný), drcený ječmen, čajové nápoje s ovocnou příchutí, čajové nápoje (bez léčivých účinků), čajové směsi, ovocné čaje, čaje, cukrovinky, mražené cukrovinky (neléčivé), zmrzlinové cukrovinky ve formě nanuků, zmrzlinové dorty, zmrzliny, sycené nápoje na bázi kávy, kakaa nebo čokolády, semínka římského kmínu používaná jako koření, sušená kmínová semínka, cukr, med, melasa, sirupy (sladidla), sůl, rýže, mouka, koření, hořčice, bramborová moučka, aromatické přípravky do potravin; (32) koncentráty k přípravě nealkoholických nápojů, nealkoholické nápoje z ovocných šťáv, stolní voda, lahvová voda, sycená voda (soda), minerální voda (nápoje), perlivá voda obohacená vitamíny (nápoje), voda obohacená o minerály (nápoje), šumivé nápoje v prášku, přípravky na výrobu nealkoholických nápojů, mošty, ovocné šťávy, nealkoholické nápoje, prášky na přípravu nápojů, sirupy pro přípravu nealkoholických nápojů.

(730) **OLMA, a.s.**, Pavelkova 597/18, Olomouc, Holice, 77900, CZ
(740) HSP & Partners, advokátní kancelář v.o.s., JUDr. Lenka Příkazská, advokátka, Vodičkova 710/31, Praha 1, 11000

(210) **O-560603**
(220) 18.12.2019
(320) 18.12.2019
(511) 18, 25, 35
(540)



(510) (18) kůže a imitace kůže, zavazadla, kufry a cestovní tašky, tašky, sportovní tašky, pracovní tašky, brašny přes rameno, plátěné tašky, náprsní tašky, deštníky, obaly na deštníky, slunečníky a vycházkové hole, batohy, ruksaky, brašny pro volný čas, ledvinky, kabelky, večerní kabelky, aktovky,

diplomaty, peněženky, toaletní neceséry, kosmetické kabelky, kosmetické kufříky (prázdné); (25) oblečení, domácí oděvy, oblečení pro volný čas, sportovní oděvy, teplákové soupravy, džíny a džínové oblečení, oděvy do deště, oděvy plážové, kabáty, pláště, saka, bundy, sportovní bundy, větrovky, obleky, kalhotové kostýmy, kalhoty, krátké kalhoty, šortky, legíny, šaty, sukně, pletené oděvy, svetry, pulovry, roláky, vesty, pletené vesty, mikiny, mikiny s kapucí, košile, sportovní košile, polokošile, halenky, topy, tuniky, trička, tílka, noční košile a pyžama, župany, trenýrky, spodky, spodní prádlo, plavky, koupací pláště, ponožky, punčocháče (punčochové kalhoty), podvazky na punčochy, maškarní kostýmy, obuv, sportovní obuv, obuv pro volný čas, plážová obuv, sandály, holínky vysoké, kloboučnické zboží, čepice, klobouky do deště, klobouky proti slunci, sportovní čepice, kšilty, rukavice, šály, kravaty, šátky, čelenky (oděvy), oděvní výrobky z kůže, opasky, pásky, kožené pásky (oděvy); (35) merchandising, propagační, reklamní, marketingová, informačně-obchodní a inzertní činnost, reklamní a propagační činnost pro humánní a charitativní aktivity, obchodní informace, organizování propagačních nebo komerčních výstav a předvádění výrobků a služeb pro komerční a reklamní účely, zpracování textů, psaní reklamních textů, maloobchodní prodej, zásilkový prodej a elektronický obchod (e-shop) prostřednictvím komunikačních sítí (Internet) s kosmetikou, parfémy, brýlemi, hodinkami, klenoty a šperky, deštníky, batohy, taškami, kabelkami, oblečením, obuví a pokrývkami hlavy.

(730) **David Tomáš**, Studánková 456, Praha 4, Újezd u Průhonic, 14900, CZ
(740) zaeRkované s.r.o., Vršovická 478/51, Praha 10, Vršovice, 10100

(210) **O-560604**
(220) 18.12.2019
(320) 18.12.2019
(511) 5
(540)

BRODIFORT

(510) (5) přípravky na hubení myší, přípravky na hubení škodlivých zvířat, jedy na krysy a potkany, rodenticidy.

(730) **PROST a.s.**, Třebíčská 979, Náměstí nad Oslavou, 67571, CZ
(740) **KROUPAHELÁN** advokátní kancelář, s.r.o., Mgr. Pavel Kroupa, Dominikánské náměstí 656/2, Brno, Brno-město, 60200

(210) **O-560606**
(220) 18.12.2019
(320) 18.12.2019
(511) 16, 35, 41
(540)

PLES KVĚTŮ

(510) (16) papír, periodické a neperiodické publikace, knihy, učebnice a učební pomůcky (s výjimkou přístrojů), časopisy, brožury, fotografie, portréty, obrazy, grafiky, informační produkty na papírových nosičích, letáky, plakáty, data a databáze na papírových nosičích, tištěné manuály, reklamní, propagační výrobky z papíru; (35) rozhlasová a televizní reklama, venkovní reklama, organizace a pořádání výstav ke komerčním a reklamním účelům, příprava elektronických pozvánek k obchodním účelům, prezentace uživatelů (reklama) na webových stránkách, obchodní vedení umělecké agentury, reklamní činnost, výstavy k reklamním a obchodním účelům; (41) zprostředkovatelská činnost v oblasti výchovy, vzdělávání, kultury, zábavy a sportu, organizování a pořádání kulturních, výchovných, vzdělávacích, zábavních a sportovních akcí, slavností a přehlídek, zprostředkování a organizování divadelních a hudebních a filmových představení, pořádání soutěží a festivalů, organizování, zprostředkování a pořádání výstav ke kulturním a vzdělávacím účelům, soutěží, kulturních a kulturně-společenských akcí a plesů, plánování a organizování večírků, předprodej vstupenek, hudební a taneční představení, nahrávání nosičů zvukových

nebo obrazově zvukových, tvorba audiovizuálních děl, tvorba elektronických časopisů a newsletterů.

(591) Barevná
(730) **ABF, a.s.**, Beranových 667, Praha 9, Letňany, 19900, CZ

(210) **O-560657**
(220) 19.12.2019
(320) 19.12.2019
(511) 35, 36, 39
(540)



(510) (35) obchodní propagace, obchodní marketingové služby, zajišťování obchodních transakcí a obchodních kontaktů, sjednávání a uzavírání obchodních transakcí pro třetí strany, obchodní průzkum, obchodní informace, zprostředkování obchodů, informace a konzultace v oblasti zahraničního obchodu, profesionální obchodní poradenství, velkoobchodní objednávkové služby, administrativní služby týkající se celního odbavení; (36) sjednávání námořního pojištění, uzavírání námořního pojištění, finanční služby ve formě zprostředkování celního odbavení; (39) automobilová doprava, železniční přeprava zboží, distribuce (přeprava) zboží letecky, distribuce (přeprava) zboží po moři, distribuce (přeprava) zboží po silnici, zasílání, doprava, přeprava, expedice, doprava zboží, doručování balíků, informace o skladování, logistika v dopravě, nakládka a vykládka, nákladní kamionová doprava, námořní doprava, pronájem skladů, provoz skladů, rezervace dopravy, skladování, uskladnění zboží, zprostředkování dopravy, zprostředkování námořní dopravy, přeprava, dopravní informace, informace o dopravě, doprava a doručování zboží, dodávka zboží, doručování zpráv, balení zboží, parkování automobilů, pronájem parkovacích míst pro vozidla, dopravní a doručovací služby letecké, silniční, železniční a námořní, distribuce (přeprava) maloobchodního zboží, přeprava kontejnerů, přeprava zásilek, nákladní přeprava, letecká přeprava, letecká nákladní přeprava, doprava a přeprava, námořní nákladní přeprava, přeprava zboží po železnici, námořní přeprava lodními kontejnery, nákladní přeprava pozemními vozidly, přeprava nákladních kontejnerů kamiony, přeprava nákladních kontejnerů lodí, přeprava nákladních kontejnerů po železnici, pronájem skladovacích kontejnerů, realizace expedice, zprostředkování přepravy nákladu, poradenské služby vztahující se ke sledování zboží během přepravy (dopravní informace), sledování zásilek a zjišťování jejich polohy (dopravní informace), počítačové informace o přepravě, nakládání a vykládání, zprostředkování přepravy zboží.

(730) **Turoň Pavol Ing.**, Hlavní 29, Úžice, 27745, CZ

(210) **O-560671**
(220) 20.12.2019
(320) 20.12.2019
(511) 30, 32, 33, 43
(540)



(510) (30) káva, čaj, kakao a náhražky kávy, rýže, těstoviny a nudle, tapioka a ságo, mouka a přípravky vyrobené z obilnin, chléb, pečivo a cukrovinky, čokoláda, zmrzliny, sorbety a jiné produkty určené ke konzumaci v mraženém stavu, cukr, med, melasa, droždí, kypřící prášek do pečiva, sůl, kořenící přísady, koření, konzervované byliny, ocet, omáčky a jiná ochucovadla, led (zmrazená voda); (32) piva, nealkoholické nápoje, minerální a syčené vody, ovocné nápoje a ovocné šťávy, sirupy a jiné nealkoholové přípravky pro přípravu nápojů; (33) alkoholické nápoje (s výjimkou pív), alkoholové přípravky pro přípravu nápojů; (43) služby zajišťující stravování a nápoje, dočasné ubytování.
(591) Barevná
(730) **Panda Fun s.r.o.**, Holandská 364/12, Praha 10, 10100, CZ

(210) **O-560699**
(220) 20.12.2019
(320) 20.12.2019
(511) 35, 39, 43
(540)



(510) (35) pomoc v obchodní a podnikatelské činnosti, management a administrativní služby, administrativní pomoc v rámci reagování na výzvy k podávání nabídek, administrativní zpracování objednávek, administrativní zpracování dat, poskytování administrativních služeb, reklama on-line, reklama, šíření reklam, zprostředkovatelé reklamy, bannerová reklama, venkovní reklama, PPC reklama, televizní reklama, zprostředkování reklamy, filmová reklama, reklama na elektronických reklamních tabulích, reklama a marketing, propagace a reklama, propagace cestování (reklama), obchodní propagace, reklama v časopisech, přímá marketingová reklama, reklamní služby prostřednictvím reklamy na balónech, venkovní reklamní služby, reklamní materiály (šíření), digitální reklamní služby, marketing, propagační marketing, digitální marketing, marketingové služby, internetový marketing, partnerský marketing, marketingové služby ve vyhledávacích, marketingové služby v oblasti cestování, rozšiřování marketingových a propagačních materiálů, marketingové služby poskytované prostřednictvím digitálních sítí, poskytování marketingových informací prostřednictvím internetových stránek, propagace, reklama a marketing on-line webových stránek, reklamní a marketingové služby poskytované prostřednictvím blogů, reklamní a marketingové služby poskytované prostřednictvím sociálních médií, reklamní a marketingové služby poskytované prostřednictvím

komunikačních kanálů, věrnostní, pobídkové a bonusové programy, reklama prostřednictvím všech veřejných komunikačních prostředků, reklama v periodikách, brožurách a novinách, reklama v oblasti průmyslu cestovního ruchu, on-line reklama prostřednictvím počítačových komunikačních sítí, reklama na Internetu pro třetí osoby, styk s veřejností, reklama prostřednictvím elektronických médií a zejména Internetu, služby zaměřené na propagaci zboží, poskytování obchodních informací prostřednictvím webových stránek, pořádání veletrhů pro obchodní či reklamní účely, pronájem reklamního času v komunikačních médiích, pronájem billboardů [reklamních ploch], služby propagace prodeje, šíření reklamních materiálů on-line, šíření reklamních materiálů na veřejných prostranstvích, šíření reklamních materiálů (prospekty, brožury a tiskoviny), distribuce a šíření reklamních materiálů (letáků, tištěných materiálů, vzorků), telemarketing, telemarketingové služby; (39) pozemní doprava, automobilová doprava, silniční doprava, vodní doprava, námořní doprava, říční doprava, letecká doprava, doprava a přeprava, služby v oblasti cestování a osobní doprava, autobusová doprava, doprava, doprava prostřednictvím trajekty, železniční doprava cestujících, doprava cestujících vzducholodí, silniční doprava cestujících, doprava při prohlídkách památek, poskytování prohlídek pamětihodností (doprava), automobilová přeprava cestujících, pozemní přeprava osob, přeprava cestujících vzduchem; (43) rezervace ubytování v hotelech, rezervace ubytování v penzionech, turistické ubytovny, hotely a penziony, prázdninové ubytování.

(730) **Kravchuk Mykola**, Václavské náměstí 846/1, Praha 1, Nové Město, 11000, CZ

(210) **O-560704**
(220) 21.12.2019
(320) 21.12.2019
(511) 4, 34
(540)

T A N G I E R S

(510) (4) průmyslové oleje a tuky, mazadla a průmyslové tuky, vosky a kapaliny, minerální oleje a tuky pro průmyslové účely (nikoliv jako palivo), dřevěné uhlí (palivo), uhlí a lisované uhlí pro vodní dýmky, dřevěné brikety pro vodní dýmky, rychlozápalné uhlí pro vodní dýmky, kokosové uhlí; (34) tabák a tabákové výrobky (včetně náhražek), zásobníky plynu do zapalovačů, talíře pro vodní dýmky, absorpční papíry do tabákových dýmky, cigaretový papír, zapalovače pro kuřáky, vodní dýmky, pouzdra na tabák, cigaretové papírky (booklety), žárovky pro vodní dýmky, humidory, krabičky na zápalky, kamínky do zapalovačů, ořezávače doutníků, držáky (špičky) vodních dýmek, držáky (špičky) doutníků, držáky (špičky) cigaret, náustky ke špičkám na cigarety, jantarové náustky ke špičkám na cigarety a doutníky, popelníky pro kuřáky, plivátka pro uživatele tabáku, stojánky na vodní dýmky, stojánky na trubky pro tabákové dýmky, čističe vodních dýmek, čističe dýmek pro tabákové dýmky, cigarety, cigarety obsahující náhražky tabáku (nikoliv pro léčebné účely), elektronické cigarety, doutníčky (cigarillos), doutníky, dózy na tabák, držáky na zápalky, zápalky, žvýkáci tabák, tabák a tabákové směsi pro vodní dýmky, šňupací tabák, dózy na šňupací tabák, bylinky na kouření (nikoliv pro léčebné účely), koncovka na vodní dýmky, tabákové dýmky, kapesní stroje na válcování cigaret, cigaretové filtry, vázy pro vodní dýmky, hadice pro vodní dýmky, pouzdra na doutníky, pouzdra na cigarety.

(730) **Resolútion Tobacco s. r. o.**, Bílkova 855/19, Praha 1, Staré Město, 11000, CZ

(740) **UNITED LEGAL PARTNERS s.r.o.**, advokátní kancelář, JUDr. Uljana Kurivčáková, advokátka, Pařížská 127/20, Praha 1, Josefov, 11000

(210) **O-560710**

(220) 23.12.2019

(320) 23.12.2019

(511) 3, 5, 35, 44

(540) **N die Nikolai 1. BIODYNAMICKÝ
SALÓN**

(510) (3) kosmetika, kosmetické přípravky, kosmetické krémy, masážní krémy a přípravky, výrobky k péči, pěstění a kráslení těla, pleti, očí, rtů, vlasů, rukou a nohou spadající do této třídy, dekorativní kosmetika, pilníky na nehty, kosmetické přípravky chránící před sluncem (opalovací přípravky), kosmetické přípravky do koupelí, tělové a pleťové krémy, masky, kráslicí masky, maskara (barvy a stíny na oční víčka a řasy), přípravky proti pocení, oleje pro kosmetické a toaletní účely, sprchové gely, mýdla, parfumerie, vonné oleje, vlasové vody, éterické oleje, pěny na holení, vody a krémy před a po holení, čistící toaletní přípravky, odličovací a depilační přípravky, zubní pasty, ústní vody, přípravky pro péči o ústní dutinu, nikoliv pro lékařské účely, desodorační prostředky pro osobní použití, vata pro kosmetické účely, štětce a aplikátory k líčení, nemedicínální toaletní přípravky a esence; (5) kosmetické výrobky pro léčebné účely, výrobky pro farmaceutické účely, výrobky pro zdravotní prevenci a rekondici (pro léčebné účely), přípravky na ošetření kůže a pleti pro lékařské účely a zdravotní prevenci a rekondici, zejména pleťové krémy, vody, balzámy a masti, přípravky na a po opalování pro léčebné účely a zdravotní prevenci, léčivé přípravky do koupelí, antiseptické prostředky, masti, balzámy, mléka, oleje a krémy na popáleniny od slunce, zklidňující pudry a krémy pro podrážděnou pokožku, vše pro léčebné účely; (35) informační servis a poradenské služby v obchodě, maloobchodní a velkoobchodní činnost a internetový prodej (e-shop) s výrobky kosmetika, kosmetické přípravky, kosmetické krémy, masážní krémy a přípravky, výrobky k péči, pěstění a kráslení těla, pleti, očí, rtů, vlasů, rukou a nohou spadající do této třídy, dekorativní kosmetika, pilníky na nehty, kosmetické přípravky chránící před sluncem (opalovací přípravky), kosmetické přípravky do koupelí, tělové a pleťové krémy, masky, kráslicí masky, maskara (barvy a stíny na oční víčka a řasy), přípravky proti pocení, oleje pro kosmetické a toaletní účely, sprchové gely, mýdla, parfumerie, vonné oleje, vlasové vody, éterické oleje, pěny na holení, vody a krémy před a po holení, čistící toaletní přípravky, odličovací a depilační přípravky, zubní pasty, ústní vody, přípravky pro péči o ústní dutinu, nikoliv pro lékařské účely, desodorační prostředky pro osobní použití, vata pro kosmetické účely, štětce a aplikátory k líčení, nemedicínální toaletní přípravky a esence, kosmetické výrobky pro léčebné účely, výrobky pro farmaceutické účely, výrobky pro zdravotní prevenci a rekondici (pro léčebné účely), přípravky na ošetření kůže a pleti pro lékařské účely a zdravotní prevenci a rekondici, zejména pleťové krémy, vody, balzámy a masti, přípravky na a po opalování pro léčebné účely a zdravotní prevenci, léčivé přípravky do koupelí, antiseptické prostředky, masti, balzámy, mléka, oleje a krémy na popáleniny od slunce, zklidňující pudry a krémy pro podrážděnou pokožku, vše pro léčebné účely, zprostředkovatelské služby v oblasti obchodu s výrobky kosmetika, kosmetické přípravky, kosmetické krémy, masážní krémy a přípravky, výrobky k péči, pěstění a kráslení těla, pleti, očí, rtů, vlasů, rukou a nohou spadající do této třídy, dekorativní kosmetika, pilníky na nehty, kosmetické přípravky chránící před sluncem (opalovací přípravky), kosmetické přípravky do koupelí, tělové a pleťové krémy, masky, kráslicí masky, maskara (barvy a stíny na oční víčka a řasy), přípravky proti pocení, oleje pro kosmetické a toaletní účely, sprchové gely, mýdla, parfumerie, vonné oleje, vlasové vody, éterické oleje, pěny na holení, vody a krémy před a po holení, čistící toaletní přípravky, odličovací a depilační přípravky, zubní pasty, ústní vody, přípravky pro péči o ústní dutinu, nikoliv pro lékařské účely, desodorační prostředky pro osobní použití, vata pro kosmetické účely, štětce a aplikátory k líčení, nemedicínální toaletní přípravky a esence, kosmetické výrobky pro léčebné účely, výrobky pro farmaceutické účely, výrobky pro zdravotní prevenci a rekondici (pro léčebné účely), přípravky na ošetření kůže a pleti pro lékařské účely a zdravotní prevenci a rekondici, zejména pleťové krémy, vody, balzámy a masti, přípravky na a po opalování pro léčebné účely a zdravotní prevenci, léčivé přípravky do koupelí, antiseptické prostředky, masti, balzámy, mléka, oleje a krémy na popáleniny od slunce, zklidňující pudry a krémy pro podrážděnou pokožku, vše pro léčebné účely, průzkum trhu a marketing, obchodní zastoupení tuzemských a zahraničních firem; (44) péče o hygienu a krásu osob, kosmetické služby, poradenské služby týkající se kosmetické péče, kosmetická terapie, odborné zdravotní poradenství pro oblast stravovacího režimu, poradenství v oblasti zdraví, krásy, zdravé výživy a zdravého životního stylu v rámci této třídy..

(730) **TCM Herbs s.r.o.**, U Černé věže 315/6, České Budějovice, České Budějovice 1, 37001, CZ

(740) **PatentCentrum Sedlák & Partners s.r.o.**, Okružní 2824, České Budějovice, České Budějovice 3, 37001

(210) **O-560727**

(220) 23.12.2019

(320) 23.12.2019

(511) 4, 7, 9, 14, 16, 18, 24, 25, 26, 28, 35, 41

(540)



(510) (4) vosk na skateboardy; (7) kuličková ložiska do skateboardů; (9) přilby na skateboarding; (14) odznaky, klíčenky (drobné předměty nebo přívěsky); (16) samolepky, nálepky; (18) klíčenky; (24) odznaky vyrobené z textilních materiálů; (25) sportovní oblečení, dětské oblečení, oblečení pro miminka; (26) vyšívání odznaků, ozdobné knoflíky (odznaky) na oděvy; (28) sportovní potřeby a vybavení, skateboardy, skateboardy (rekreační vybavení), kolečka skateboardů, vaky na skateboardy, tašky na skateboardy, kolečka ke skateboardům, sportovní chrániče kolena na skateboarding, sportovní chrániče paží na skateboarding, sportovní chrániče zápěstí na skateboarding, sportovní chrániče na lokty pro skateboarding, chrániče loktů k použití při skateboardingu, chrániče kolena k použití při skateboardingu (sportovní vybavení), chrániče na kolena k použití při skateboardingu (sportovní vybavení), sportovní hry; (35) maloobchodní prodej oblečení, velkoobchodní prodej oblečení, propagace; (41) trenérské služby v oblasti sportovních aktivit, služby osobních trenérů, akademie, koučink, pořádání a vedení seminářů, pořádání a vedení workshopů, pořádání soutěží, pořádání sportovních soutěží, poskytování informací v oblasti rekreačních aktivit, prázdninové tábory, předávání know-how (vzdělávání), předvádění živých vystoupení, půjčování sportovního vybavení s výjimkou vozidel, půjčování skateboardů, soukromá výuka, sportovní tábory, školení, sportovní výuka, vyučování (výuka), organizování sportovních táborů, prázdninové tábory (zábava), provozování sportovních táborů, letní tábory (zábava a výuka), letní tábory (zábava a vzdělávání), letní tábory (zábava a vyučování), tábory (kursy) se sportovním zaměřením, služby týkající se prázdninových táborů (zábava), rekreační kempy, vzdělávací ukázky, cvičení (praktické ukázky), praktický výcvik (ukázka), trénování sportů, organizování workshopů, vedení kurzů, seminářů a workshopů.

(591) Barevná

(730) **Veszelei Ondřej**, Turská 427, Libčice nad Vltavou, 25266, CZ

(210) **O-560729**

(220) 23.12.2019

(320) 23.12.2019

(511) 7, 37, 41

(540)

SALPI HYDRAULIK GROUP

(510) (7) čerpadla, filtrovací stroje, filtry jako součásti strojů nebo motorů, hydraulické motory; (37) oprava nebo servis výše uvedených zařízení ve třídě 7; (41) školení.

(730) **SALPI INTERNATIONAL GROUP s.r.o.**, Křížkova 180/28, Praha 8, 18600, CZ

(210) **O-560733**

(220) 23.12.2019

(320) 23.12.2019

(511) 3, 5, 30

(540)

Procházka růžovým sadem

(510) (3) kosmetické výrobky, bylinné kosmetické přípravky, výrobky z léčivých rostlin pro kosmetické účely, parfumerie, vonné oleje, krémy, mýdla, mléka, gely, emulze, vody a deodoranty pro osobní potřebu, toaletní přípravky, vlasové a ústní vody pro neléčebné účely, šampóny, tělové i vlasové, prostředky pro mytí a ošetřování pokožky a vlasů, masážní krémy, oleje a emulze, regenerační krémy a vody, zubní pasty a gely pro neléčebné účely, oleje pro kosmetické účely; (5) farmaceutické a parafarmaceutické přípravky humánní a veterinární, vitamínové a multivitaminové přípravky, dietetické a potravinové doplňky v tuhém i tekutém stavu, výrobky z léčivých rostlin, bylinné léky, sušené bylinné směsi, oleje, krémy, masti a extrakty s léčivým účinkem, léčivé bylinné sirupy, léčivé čaje, potravní doplňky s léčebnými účinky, náplasti, bylinné čaje pro léčebné účely, bylinné extrakty (tinkury) s léčebným účinkem, léčivé bylinné kapky, masti a silice, léčivé byliny, cukrovinky nebo pastilky nebo tablety nebo tobolky nebo kapsle s léčivými přísadami, balzámy a krémy a masti pro lékařské účely, bylinné výtažky nebo sirupy pro léčebné účely, vitamínová a minerální výživa pro léčebné účely, farmaceutické přípravky pro péči o pokožku a vlasy, extrakty bylin doplněné vitamíny, minerálními látkami, stopovými prvky, byliny ve formě drčené a mleté doplněné vitamíny, minerálními látkami, stopovými prvky (doplňky stravy), bylinné tablety, bylinné kapsle pro léčebné účely; (30) cukrovinky, čaje, zpracované byliny, sušené byliny, bylinné přípravky na výrobu nápojů.

(730) **TCM Herbs s.r.o.**, U Černé věže 315/6, České Budějovice, České Budějovice 1, 37001, CZ

(740) PatentCentrum Sedlák & Partners s.r.o., Okružní 2824, České Budějovice, České Budějovice 3, 37001

(210) **O-560735**

(220) 23.12.2019

(320) 23.12.2019

(511) 16, 35

(540)

paper&more

(510) (16) papír, včetně sběrného papíru, výrobky z papíru, a to obálky, papírové sáčky, papírové tašky, papírové pytle, lepenka, výrobky z lepenky, a to krabice z hladké a vlnité lepenky, karton a kartonážní výrobky (obaly), obaly z plastů, materiály pro výrobu reklamy (papír, lepenka a karton); (35) zprostředkovatelská činnost v oblasti obchodu s výrobky uvedenými výše ve třídě 16.

(730) **Kubiček Martin Ing.Mgr.**, Na pláni 2863/9, Praha 5, Smíchov, 15000, CZ

(210) **O-560751**

(220) 24.12.2019

(320) 24.12.2019

(511) 5

(540)

EMERALD

(510) (5) fungicidy.

(730) **Isagro S.p.a.**, Caldera Park, Via Caldera 21, Milano, 20153, IT

(740) Šindelka & Lachmannová advokáti s.r.o., Mgr. Karel Šindelka, Římská 103/12, Praha 2, Vinohrady, 12000

(210) **O-560754**

(220) 27.12.2019

(320) 27.12.2019

(511) 41, 43, 44

(540)



CHATEAU MCELY
SPA HOTEL & FOREST RETREAT

...honey, silk & pearls...

(510) (41) pořádání a vedení školení a kongresů, zábava; (43) hotelové služby, restaurace, služby osobního šéfkuchaře, pronájem jednacích místností; (44) aromaterapie, masáže, sauny.

(591) Barevná

(730) **Chateau Mcely s.r.o.**, č. p. 61, Mcely, 28936, CZ

(740) Mgr. Klára Stibůrková, Husova 2117, Benešov, 25601

(210) **O-560758**

(220) 27.12.2019

(320) 27.12.2019

(511) 3, 4, 7, 8, 9, 35, 37, 40, 42

(540)



(510) (3) brusiva v rozsahu této třídy; (4) řezné kapaliny pro řezání závitů a obrábění; (7) obráběcí stroje, dokončovací obráběcí stroje, brusky (stroje), frézky (stroje), soustruhy, vrtací stroje, mechanické ruční nástroje a nářadí, nástroje jako části strojů, pilové listy (části strojů), převodovky strojů, upínací zařízení strojního nářadí a nástrojů, upínací stoly pro stroje, vrtací hlavy (části strojů), jádrovací korunky (obráběcí stroje), vrtáková sklíčidla (části strojů), závitorezné stroje; (8) frézy (ruční nástroje), hlavy závitové (ruční nástroje), tvářecí nástroje, upínací sklíčidla (ruční nástroje), vrtáky; (9) měřidla přesnosti rozměrů a kvality strojních dílů, elektrické a elektronické vybavení strojů a přístrojů, programové vybavení pro obráběcí stroje; (35) reklama, propagace, obchodní administrativní, služby a činnosti v oblasti obchodu s obráběcími stroji a jejich součástmi a příslušenstvím, zprostředkovatelské obchodní činnosti orientované na obráběcí stroje, jejich součásti a příslušenství, služby podnikatelských, organizačních a ekonomických poradců, marketingové, reklamní a inzertní, propagační a prodejní služby; (37) opravy, instalační služby a obnova použitých strojů a nástrojů, montáž strojů a jejich údržba, poskytování informací o opravách strojů a nástrojů; (40) soustružení, vrtání, frézování, broušení, obrábění, provádění povrchových úprav, kování, válcování, svařování, montáž výrobků na objednávku pro třetí osoby; (42) výzkum a vývoj o oblasti obrábění, konstrukce a vývoj obráběcích strojů.

(730) **ŠKODA MACHINE TOOL a.s.**, Tylova 1/57, Plzeň, Jižní Předměstí, 30100, CZ

(740) Advokátní kancelář Slezák, Slezáková a partneři, Mgr. Šimon Slezák, advokát, Ulrichovo náměstí 737, Hradec Králové, 50002

(210) **O-560759**
(220) 27.12.2019
(320) 27.12.2019
(511) 3, 4, 7, 8, 9, 35, 37, 40, 42
(540)



(510) (3) brusiva v rozsahu této třídy; (4) řezné kapaliny pro řezání závitů a obrábění; (7) obráběcí stroje, dokončovací obráběcí stroje, brusky (stroje), frézky (stroje), soustruhy, vrtací stroje, mechanické ruční nástroje a nářadí, nástroje jako části strojů, pilové listy (části strojů), převodovky strojů, upínací zařízení strojního nářadí a nástrojů, upínací stoly pro stroje, vrtací hlavy (části strojů), jádrovací korunky (obráběcí stroje), vrtáková sklíčidla (části strojů), závitorezné stroje; (8) frézy (ruční nástroje), hlavy závitové (ruční nástroje), tvářecí nástroje, upínací sklíčidla (ruční nástroje), vrtáky; (9) měřidla přesnosti rozměrů a kvality strojních dílů, elektrické a elektronické vybavení strojů a přístrojů, programové vybavení pro obráběcí stroje; (35) reklama, propagace, obchodní administrativa, služby a činnosti v oblasti obchodu s obráběcími stroji a jejich součástmi a příslušenstvím, zprostředkovatelské obchodní činnosti orientované na obráběcí stroje, jejich součásti a příslušenství, služby podnikatelských, organizačních a ekonomických poradců, marketingové, reklamní a inzertní, propagační a prodejní služby; (37) opravy, instalační služby a obnova použitých strojů a nástrojů, montáž strojů a jejich údržba, poskytování informací o opravách strojů a nástrojů; (40) soustružení, vrtání, frézování, broušení, obrábění, provádění povrchových úprav, kování, válcování, svařování, montáž výrobků na objednávku pro třetí osoby; (42) výzkum a vývoj o oblasti obrábění, konstrukce a vývoj obráběcích strojů.

(591) Barevná
(730) **ŠKODA MACHINE TOOL a.s.**, Tylova 1/57, Plzeň, Jižní Předměstí, 30100, CZ
(740) Advokátní kancelář Slezák, Slezáková a partneři, Mgr. Šimon Slezák, advokát, Ulrichovo náměstí 737, Hradec Králové, 50002

(210) **O-560760**
(220) 27.12.2019
(320) 27.12.2019
(511) 3, 4, 7, 8, 9, 35, 37, 40, 42
(540)



(510) (3) brusiva v rozsahu této třídy; (4) řezné kapaliny pro řezání závitů a obrábění; (7) obráběcí stroje, dokončovací obráběcí stroje, brusky (stroje), frézky (stroje), soustruhy, vrtací stroje, mechanické ruční nástroje a nářadí, nástroje jako části strojů, pilové listy (části strojů), převodovky strojů, upínací zařízení strojního nářadí a nástrojů, upínací stoly pro stroje, vrtací hlavy (části strojů), jádrovací korunky (obráběcí stroje), vrtáková sklíčidla (části strojů), závitorezné stroje; (8) frézy (ruční nástroje), hlavy závitové (ruční nástroje), tvářecí nástroje, upínací sklíčidla (ruční nástroje), vrtáky;

(9) měřidla přesnosti rozměrů a kvality strojních dílů, elektrické a elektronické vybavení strojů a přístrojů, programové vybavení pro obráběcí stroje; (35) reklama, propagace, obchodní administrativa, služby a činnosti v oblasti obchodu s obráběcími stroji a jejich součástmi a příslušenstvím, zprostředkovatelské obchodní činnosti orientované na obráběcí stroje, jejich součásti a příslušenství, služby podnikatelských, organizačních a ekonomických poradců, marketingové, reklamní a inzertní, propagační a prodejní služby; (37) opravy, instalační služby a obnova použitých strojů a nástrojů, montáž strojů a jejich údržba, poskytování informací o opravách strojů a nástrojů; (40) soustružení, vrtání, frézování, broušení, obrábění, provádění povrchových úprav, kování, válcování, svařování, montáž výrobků na objednávku pro třetí osoby; (42) výzkum a vývoj o oblasti obrábění, konstrukce a vývoj obráběcích strojů.

(591) Barevná
(730) **ŠKODA MACHINE TOOL a.s.**, Tylova 1/57, Plzeň, Jižní Předměstí, 30100, CZ
(740) Advokátní kancelář Slezák, Slezáková a partneři, Mgr. Šimon Slezák, advokát, Ulrichovo náměstí 737, Hradec Králové, 50002

(210) **O-560763**
(220) 27.12.2019
(320) 27.12.2019
(511) 3, 4, 7, 8, 9, 35, 37, 40, 42
(540)



(510) (3) brusiva v rozsahu této třídy; (4) řezné kapaliny pro řezání závitů a obrábění; (7) obráběcí stroje, dokončovací obráběcí stroje, brusky (stroje), frézky (stroje), soustruhy, vrtací stroje, mechanické ruční nástroje a nářadí, nástroje jako části strojů, pilové listy (části strojů), převodovky strojů, upínací zařízení strojního nářadí a nástrojů, upínací stoly pro stroje, vrtací hlavy (části strojů), jádrovací korunky (obráběcí stroje), vrtáková sklíčidla (části strojů), závitorezné stroje; (8) frézy (ruční nástroje), hlavy závitové (ruční nástroje), tvářecí nástroje, upínací sklíčidla (ruční nástroje), vrtáky; (9) měřidla přesnosti rozměrů a kvality strojních dílů, elektrické a elektronické vybavení strojů a přístrojů, programové vybavení pro obráběcí stroje; (35) reklama, propagace, obchodní administrativa, služby a činnosti v oblasti obchodu s obráběcími stroji a jejich součástmi a příslušenstvím, zprostředkovatelské obchodní činnosti orientované na obráběcí stroje, jejich součásti a příslušenství, služby podnikatelských, organizačních a ekonomických poradců, marketingové, reklamní a inzertní, propagační a prodejní služby; (37) opravy, instalační služby a obnova použitých strojů a nástrojů, montáž strojů a jejich údržba, poskytování informací o opravách strojů a nástrojů; (40) soustružení, vrtání, frézování, broušení, obrábění, provádění povrchových úprav, kování, válcování, svařování, montáž výrobků na objednávku pro třetí osoby; (42) výzkum a vývoj o oblasti obrábění, konstrukce a vývoj obráběcích strojů.

(730) **ŠKODA MACHINE TOOL a.s.**, Tylova 1/57, Plzeň, Jižní Předměstí, 30100, CZ
(740) Advokátní kancelář Slezák, Slezáková a partneři, Mgr. Šimon Slezák, advokát, Ulrichovo náměstí 737, Hradec Králové, 50002

(210) **O-560767**
(220) 27.12.2019
(320) 27.12.2019
(511) 36
(540)

CHALoupka

(510) (36) pojištění, služby finanční, služby peněžní, služby nemovitostní.
(730) **OK GROUP a.s.**, Mánesova 3014/16, Brno, Královo Pole, 61200, CZ
(740) JUDr. Pavel Škvrna, advokát, Pellicova 20/2c, Brno, 60200

(210) **O-560774**
(220) 27.12.2019
(320) 27.12.2019
(511) 30
(540)



(510) (30) sušenky, čokolády, cukrářské výrobky, kreky, oplatky, dorty, menší koláče, dezerty, jmenovitě pekařské dezerty, dezerty na bázi mouky a čokolády, pěnové dezerty, mražené dezerty, zmrzlina, produkty určené ke konzumaci v mraženém stavu.
(591) Barevná
(730) **ETI GIDA SANAYI VE TICARET ANONIM SIRKETI**, Organize Sanayi Bolgesi 11 Cadde, Eskisehir, TR
(740) ZIVKO MIJATOVIC & PARTNERS s.r.o., Jugoslávských partyzánů 639/26, Praha 6, 16000

(210) **O-560775**
(220) 27.12.2019
(320) 27.12.2019
(511) 30
(540)



(510) (30) sušenky, čokolády, cukrářské výrobky, kreky, oplatky, dorty, menší koláče, dezerty, jmenovitě pekařské dezerty, dezerty na bázi mouky a čokolády, pěnové dezerty, mražené dezerty, zmrzlina, produkty určené ke konzumaci v mraženém stavu.
(591) Barevná
(730) **ETI GIDA SANAYI VE TICARET ANONIM SIRKETI**, Organize Sanayi Bolgesi 11 Cadde, Eskisehir, TR
(740) ZIVKO MIJATOVIC & PARTNERS s.r.o., Jugoslávských partyzánů 639/26, Praha 6, 16000

(210) **O-560776**
(220) 27.12.2019
(320) 27.12.2019
(511) 30
(540)



(510) (30) sušenky, čokolády, cukrářské výrobky, kreky, oplatky, dorty, menší koláče, dezerty, jmenovitě pekařské dezerty, dezerty na bázi mouky a čokolády, pěnové dezerty, mražené dezerty, zmrzlina, produkty určené ke konzumaci v mraženém stavu.
(591) Barevná
(730) **ETI GIDA SANAYI VE TICARET ANONIM SIRKETI**, Organize Sanayi Bolgesi 11 Cadde, Eskisehir, TR
(740) ZIVKO MIJATOVIC & PARTNERS s.r.o., Jugoslávských partyzánů 639/26, Praha 6, 16000

(210) **O-560777**
(220) 27.12.2019
(320) 27.12.2019
(511) 30
(540)



(510) (30) sušenky, čokolády, cukrářské výrobky, kreky, oplatky, dorty, menší koláče, dezerty, jmenovitě pekařské dezerty, dezerty na bázi mouky a čokolády, pěnové dezerty, mražené dezerty, zmrzlina, produkty určené ke konzumaci v mraženém stavu.
(591) Barevná
(730) **ETI GIDA SANAYI VE TICARET ANONIM SIRKETI**, Organize Sanayi Bolgesi 11 Cadde, Eskisehir, TR
(740) ZIVKO MIJATOVIC & PARTNERS s.r.o., Jugoslávských partyzánů 639/26, Praha 6, 16000

(210) **O-560786**
(220) 30.12.2019
(320) 30.12.2019
(511) 43
(540)



(510) (43) poskytování jídla a nápojů, služby zajišťující stravování.
(730) **Gachkivskiy Pavlo**, Pervomajnskogo 5a/49, Kiev, UA
(740) AK Červenková, Mgr. Lucie Červenková, Výhledová 554/15, Praha 5, Hlubočepy, 15200

(210) **O-560850**
(220) 03.01.2020
(320) 03.01.2020
(511) 5, 29, 31
(540)

DogProBio

(510) (5) potravinové doplňky pro zvířata, krmiva pro zvířata s léčivými přísadami; (29) jogurty; (31) jedlé žvýkačky pro zvířata, krmiva a potrava pro zvířata, krmivo pro domácí zvířata, nápoje pro domácí zvířata.
(730) **Yoggies s.r.o.**, Třinecká 674, Buštěhrad, 27343, CZ

(210) **O-560851**
(220) 03.01.2020
(320) 03.01.2020
(511) 5, 29, 31
(540)

CatProBio

(510) (5) potravinové doplňky pro zvířata, krmiva pro zvířata s léčivými přísadami; (29) jogurty; (31) jedlé žvýkačky pro zvířata, krmiva a potrava pro zvířata, krmivo pro domácí zvířata, nápoje pro domácí zvířata.
(730) **Yoggies s.r.o.**, Třinecká 674, Buštěhrad, 27343, CZ

(210) **O-560872**
(220) 06.01.2020
(320) 06.01.2020
(511) 31, 33
(540)

České bublinky

(510) (31) vinná réva (rostliny); (33) alkoholické nápoje obsahující ovoce, alkoholické nápoje s výjimkou piva, alkoholické výtažky z ovoce, alkoholové esence, alkoholové výtažky, destilované nápoje, lihoviny (nápoje), vína.
(730) **Soccoll a.s.**, Kvítková 4323, Zlín, 76001, CZ
(740) JUDr. VOJTĚCH MIHALÍK, advokát, JUDr. Vojtěch Mihalík, advokát, Brněnská 154/32, Mikulov, 69201

(210) **O-560873**
(220) 06.01.2020
(320) 06.01.2020
(511) 31, 33
(540)



(510) (31) vinná réva (rostliny); (33) alkoholické nápoje obsahující ovoce, alkoholické nápoje s výjimkou piva, alkoholické výtažky z ovoce, alkoholové esence, alkoholové výtažky, destilované nápoje, lihoviny (nápoje), vína.

(591) Barevná
(730) **Soccoll a.s.**, Kvítková 4323, Zlín, 76001, CZ
(740) JUDr. VOJTĚCH MIHALÍK, advokát, JUDr. Vojtěch Mihalík, advokát, Brněnská 154/32, Mikulov, 69201

(210) **O-560874**
(220) 06.01.2020
(320) 06.01.2020
(511) 31, 33
(540)

Tančící bublinky

(510) (31) vinná réva (rostliny); (33) alkoholické nápoje obsahující ovoce, alkoholické nápoje s výjimkou piva, alkoholické výtažky z ovoce, alkoholové esence, alkoholové výtažky, destilované nápoje, lihoviny (nápoje), vína.

(730) **Soccoll a.s.**, Kvítková 4323, Zlín, 76001, CZ
(740) JUDr. VOJTĚCH MIHALÍK, advokát, JUDr. Vojtěch Mihalík, advokát, Brněnská 154/32, Mikulov, 69201

(210) **O-560875**
(220) 06.01.2020
(320) 06.01.2020
(511) 31, 33
(540)



(510) (31) vinná réva (rostliny); (33) alkoholické nápoje obsahující ovoce, alkoholické nápoje s výjimkou piva, alkoholické výtažky z ovoce, alkoholové esence, alkoholové výtažky, destilované nápoje, lihoviny (nápoje), vína.

(591) Barevná
(730) **Soccoll a.s.**, Kvítková 4323, Zlín, 76001, CZ
(740) JUDr. VOJTĚCH MIHALÍK, advokát, JUDr. Vojtěch Mihalík, advokát, Brněnská 154/32, Mikulov, 69201

(210) **O-560876**

(220) 06.01.2020

(320) 06.01.2020

(511) 35, 41, 42

(540)

**MATEQ - Materiály a technologie pro
životní prostředí a kvalitu života;
MATEQ - Materials and Technologies for
the Environment and Quality of Life**

(510) (35) propagace, propagace a reklama; (41) služby v oblasti vzdělávání, zábavy a sportu, školící služby, univerzitní vzdělávání, konzultace ohledně vzdělávání, budování týmů (vzdělávání), vysokoškolské služby technického vzdělávání, pořádání a vedení workshopů (vzdělávání), organizování seminářů zaměřených na vzdělávání; (42) vývoj a výzkum výrobků, vědecké a technologické služby, laboratorní výzkum, služby vědeckého výzkumu, výzkum v oblasti vědy o materiálech, konzultační služby v oblasti technologického výzkumu, služby v oblasti výzkumu a vývoje, poradenské služby v oblasti technologického výzkumu, příprava studií v oblasti vědeckého výzkumu, poradenské služby v oblasti vědeckého výzkumu, analytické a výzkumné služby v průmyslu.

(730) **Univerzita J. E. Purkyně v Ústí nad Labem**, Pasteurova 3544/1, Ústí nad Labem, Ústí nad Labem-centrum, 40001, CZ

(210) **O-560885**

(220) 06.01.2020

(320) 06.01.2020

(511) 35, 41, 42

(540)



(510) (35) reklama a propagace; (41) služby v oblasti vzdělávání, zábavy a sportu, školící služby, vzdělávání na univerzitách a vysokých školách, informační služby vztahující se ke vzdělávání, univerzitní vzdělávání; (42) vědecký výzkum a analýza, služby v oblasti výzkumu a vývoje, poradenské služby v oblasti technologického výzkumu, poskytování informací v oblasti vědeckého výzkumu, poradenské služby v oblasti vědeckého výzkumu.

(730) **Univerzita J. E. Purkyně v Ústí nad Labem**, Pasteurova 3544/1, Ústí nad Labem, Ústí nad Labem-centrum, 40001, CZ

(210) **O-560896**

(220) 07.01.2020

(320) 07.01.2020

(511) 12, 35, 39

(540)



(510) (12) závodní automobily, sportovní automobily; (35) inzerce automobilů určených k prodeji prostřednictvím internetu, poskytování informací prostřednictvím internetu ohledně prodeje automobilů, velkoobchodní prodej vozidel, maloobchodní prodej vozidel, reklamní služby v oblasti prodeje motorových vozidel; (39) půjčovna automobilů, sdílení automobilů,

pronajímání automobilů, pronájem závodních automobilů, poskytování informací vztahujících se k pronájmu automobilů, zajišťování pronajmutí automobilů jako součásti organizovaných zájezdů, poskytování informací o automobilech k pronajmutí prostřednictvím internetu, organizování a pořádání výletů a cest, služby v oblasti plánování výletů a zájezdů.

(730) **Ježek Jaromír**, č. p. 709, Bělkovice-Lašfany, 78316, CZ

(740) **Advokátní kancelář CINK a partneři, s. r. o.**, JUDr. Ing. Pavel Cink LL. M., Veleslavínova 363/33, Plzeň, Vnitřní Město, 30100

(210) **O-560897**

(220) 07.01.2020

(320) 07.01.2020

(511) 10, 11, 28, 35, 37, 44

(540)



(510) (10) zdravotnické prostředky pro masážní účely, fyzioterapeutická a rehabilitační zařízení a přístroje, masážní strojky a přístroje, zařízení na fyzická cvičení pro lékařské účely; (11) kabiny sprchovací, koupací vany, ohřívače pro koupel, přenosné kabiny pro parní koupele, napařovací přístroje pro kosmetické účely, ohřívače do lůžek, ohřívače vody do koupele, sanitární přístroje a zařízení, saunová zařízení, lázeňské vybavení, varné přístroje a zařízení; (28) sportovní nářadí určené pro volný čas, k rekondici a regeneraci v rámci této třídy, posilovací stroje a přístroje pro tělesná cvičení, trenažéry; (35) propagační činnost, reklama, pomoc při řízení obchodní činnosti, obchodní administrativa, kancelářské práce, organizování a pořádání akcí pro obchodní, komerční a reklamní účely, vydávání reklamních, propagačních a inzertních textů; (37) servis a opravy masážních přístrojů, fyzioterapeutických a rehabilitačních zařízení a přístrojů; (44) služby solária, fyzioterapeutické a masážní služby, péče o hygienu a krásu osob a zvířat.

(730) **BS Sytems s.r.o.**, Republikánská 1102/45, Plzeň, Lobzy, 31200, CZ

(740) **Advokátní kancelář CINK a partneři, s. r. o.**, JUDr. Ing. Pavel Cink LL. M., Veleslavínova 363/33, Plzeň, Vnitřní Město, 30100

(210) **O-560898**

(220) 07.01.2020

(320) 07.01.2020

(511) 6, 19

(540)

SKY ROOF

(510) (6) kovové střešní krytiny - skladba zelených plochých střech; (19) nekovové střešní krytiny - skladba zelených plochých střech.

(730) **BSL Industrie a.s.**, Klíčova 1261/2d, Brno, Čermovice, 61800, CZ

(210) **O-560901**

(220) 07.01.2020

(320) 07.01.2020

(511) 19, 20, 37

(540)

WOODY I

(510) (19) dělicí příčky (nekovové), skleněné stěny, desky ze dřeva, dřevěné akustické panely na stěny, dřevěné hranoly, dřevěné profily, obklady stěn vyrobené z nekovových materiálů, dřevěné stavební prvky, dřevěné stavební konstrukce; (20) dřevěné stěny pro nábytek, dřevěné nábytkové příčky, dřevěné mřížkové přepážky; (37) instalace skleněných stavebních konstrukcí.

(730) **WOODYGLASS s.r.o.**, Tuřanka 1222/115, Brno, Slatina, 62700, CZ

(210) **O-560903**
(220) 07.01.2020
(320) 07.01.2020
(511) 20
(540)

**QUICK
UP!**

- (510) (20) skládací výstavní panely, nekovové výstavní stojany, nekovové víceúčelové stojany, vystavovací panely z hliníkových ráků.
(730) **Pelcl Jan Ing.**, Šindldvorská 1714/3, České Budějovice, České Budějovice 2, 37005, CZ
Ondřich Martin, Karla Čapka 1176, Hluboká nad Vltavou, 37341, CZ
Režný Michal Ing., Zavádilka 2560, České Budějovice, České Budějovice 2, 37005, CZ
Frydrych Luděk, č. p. 106, Litvínovice, 37001, CZ
Švrček Filip Ing., Legionářů 4153/38b, Hodonín, 69501, CZ
(740) PatentCentrum Sedláč & Partners s.r.o., Okružní 2824, České Budějovice, České Budějovice 3, 37001

(210) **O-560919**
(220) 07.01.2020
(320) 07.01.2020
(511) 5, 29, 30
(540)



- (510) (5) dietní potraviny pro lékařské použití, dietní potraviny z cereálií pro lékařské použití, dietní nápoje pro lékařské použití, proteinové výživové doplňky; (29) konzervované ovoce, kandované ovoce, sušené ovoce, ovocné chuťovky, zpracované ořechy; (30) sušenky, keksy, suchary, zákusky, koláče, cukrovinky, slané pečivo (krekry), oplatky, přípravky z obilnin, obilné vločky, potraviny na bázi cereálií, müsli, ovesné potraviny, ovesné vločky, kukuričné vločky, cereální tyčinky, cereální tyčinky s ovocem, cereální tyčinky s ořechy, cereální tyčinky s vysokým obsahem proteinů.
(730) **TEKMAR SLOVENSKO, s.r.o.**, Vinárská 26, Lužianky 951 41, SK
(740) JUDr. Aleš Zábrš, advokát, Na Beránce 57/2, Praha 6, Dejvice, 16000

(210) **O-560949**
(220) 08.01.2020
(320) 08.01.2020
(511) 35, 39, 43
(540)

G5 Plus

- (510) (35) zprostředkování zaměstnání, konzultační služby při zprostředkování zaměstnání, poradenská činnost v oblasti zprostředkování zaměstnání, služby pracovních agentur zaměřené na zprostředkování zaměstnání pro lékaře a ošetřující personál, agentury pro zprostředkování dočasných zaměstnání, služby zprostředkování administrativních zaměstnání, zprostředkování zaměstnání pro chůvy; (39) doprava; (43) poskytování přechodného ubytování, rezervace ubytování, pronajímání přechodného ubytování, poskytování dočasných pracovních ubytování, zprostředkování rezervací dočasných ubytování, rezervace ubytování v penzionech, zajišťování a poskytování dočasných ubytování.

(730) **G5 Plus, s.r.o.**, Václavské náměstí 834/17, Praha 1, Nové Město, 11000, CZ

(210) **O-560950**
(220) 08.01.2020
(320) 08.01.2020
(511) 35, 39, 43
(540)



- (510) (35) zprostředkování zaměstnání, služby zprostředkování administrativních zaměstnání, zprostředkování zaměstnání pro chůvy, agentury pro zprostředkování dočasných zaměstnání, konzultační služby při zprostředkování zaměstnání, poradenská činnost v oblasti zprostředkování zaměstnání, služby pracovních agentur zaměřené na zprostředkování zaměstnání pro lékaře a ošetřující personál; (39) doprava; (43) rezervace ubytování, poskytování dočasných ubytování, poskytování přechodného ubytování, pronajímání přechodného ubytování, pronájem přechodného ubytování, poskytování dočasných pracovních ubytování, zajišťování a poskytování dočasných ubytování, poskytování informací o službách dočasných ubytování.
(591) Barevná
(730) **G5 Plus, s.r.o.**, Václavské náměstí 834/17, Praha 1, Nové Město, 11000, CZ

(210) **O-560973**
(220) 09.01.2020
(320) 09.01.2020
(511) 25, 35, 44
(540)



moodfeet

- (510) (25) ponožky, punčochové kalhoty, spodní prádlo, oděvy, obuv; (35) velkoobchodní, maloobchodní a internetový prodej výše uvedených výrobků ve tř. 25, obchodní informační a poradenské služby pro spotřebitele v souvislosti s výrobky uvedenými výše, podpora a propagace prodeje, reklama a marketing, reklama online; (44) služby péče o hygienu a krásu, salony péče o nehty, manikúra a pedikúra.
(730) **feeling well s.r.o.**, Salvátorská 931/8, Praha 1, Staré Město, 11000, CZ
(740) artpatent, advokátní kancelář s.r.o., Mgr. Tomáš Bejček, advokát, Dukelských hrdinů 976/12, Praha 7, Holešovice, 17000

(210) **O-561038**
(220) 13.01.2020
(320) 13.01.2020
(511) 12
(540)

CDURO

- (510) (12) jízdní kola, terénní jízdní kola, rámy jízdních kol.
(730) **Compo Tech PLUS, spol. s r. o.**, Nová 1316, Sušice, Sušice II, 34201, CZ

(210) **O-561043**
(220) 14.01.2020
(320) 14.01.2020
(511) 35, 41, 42
(540)

(591) Barevná
(730) **ARCgroup s.r.o.**, 421, Mošnov, 74251, CZ
(740) Jindyne s.r.o., U Statku 77, Mnichovo Hradiště, Hněvousice, 29501



(510) (35) reklamní, marketingové a propagační služby; (41) zvuková, obrazová a multimediální produkce a fotografie; (42) služby v oblasti informačních technologií, a to vývoj softwaru, programování a implementace softwaru.

Zamítnuté a částečně odmítnuté/zamítnuté přihlášky ochranných známek po zveřejnění

Zjistí-li Úřad v průběhu řízení o námitkách, že přihlašovaná ochranná známka nespĺňuje podmínky pro zápis, přihlášku zamítne. Zjistí-li, že přihlašovaná ochranná známka nespĺňuje podmínky pro zápis jen pro některé výrobky nebo služby, přihlášku odmítne/zamítne v rozsahu výrobků nebo služeb, pro které přihláška nespĺňuje podmínky zápisu. S ohledem na tuto skutečnost, obsahuje tato kapitola údaje o rozhodnutích o zamítnutí přihlášky ochranné známky v celém nebo částečném rozsahu na základě ustanovení § 26 zákona č. 441/2003 Sb.

Údaje o výsledku rozhodnutí (zamítnutí přihlášky, částečné odmítnutí/zamítnutí přihlášky) jsou uvedeny jako datum právní moci rozhodnutí/výsledek rozhodnutí.

(210) **O-550191**

(540)



21.01.2020/NABYTÍ P.M. - ČÁSTEČNÉ ZAMÍTNUTÍ PŘIHL. PO
ZVEŘ.

Přehled zápisů ochranných známek bez změny ve vztahu ke zveřejněným přihláškám

Kapitola obsahuje údaje o ochranných známkách zapsaných na základě ustanovení § 28 odst. 1 zákona č. 441/2003 Sb., u kterých nedošlo ke změně údajů oproti zveřejněné přihlášce ochranné známky.

Číselný přehled (111)											
377606	377607	377608	377609	377611	377612	377613	377614	377615	377616	377617	377618
377619	377620	377621	377622	377623	377624	377625	377626	377627	377628	377629	377630
377631	377632	377633	377634	377635	377636	377637	377638	377639	377640	377641	377642
377643	377644	377645	377646	377647	377648	377649	377650	377651	377652	377653	377654
377655	377656	377657	377658	377659	377660	377661	377662	377663	377664	377665	377666
377667	377668	377669	377670	377671	377672	377673	377674	377675	377676	377677	377678
377679	377680	377681	377682	377683	377684	377685	377686	377687	377688	377689	377690
377691	377692	377693	377694	377695	377696	377697	377698	377699	377700	377701	377702
377703	377704	377705	377706	377707	377708	377709	377710	377711	377712	377713	377714
377715	377716	377717	377718	377719	377720	377721	377722	377723			

Zápis ochranných známek bez změny ve vztahu ke zveřejněným přihláškám

- (111) **377606**
(220) 17.10.2017
(320) 17.10.2017
(442) 23.10.2019
(151) 29.01.2020
(730) **REMA Systém, a.s.**, Budějovická 1667/64, Praha 4, Krč, 14000, CZ
(740) **DANĚK & PARTNERS** Advokátní a patentová kancelář, Ing. Vilém Daněk Ph.D., LL.M., Vinohradská 17, Praha 2, 12000
(210) O-543033
(510) (35) reklamní a propagační činnost, pomoc při řízení obchodní činnosti, pomoc při řízení obchodních a průmyslových podniků, obchodní management a podnikové poradenství, obchodní nebo podnikatelské informace, komerční informační kanceláře, obchodní nebo podnikatelský průzkum, hospodářské (ekonomické) prognózy, služby týkající se přemísťování provozů nebo podniků, marketingové studie, analýzy nákupních a velkoobchodních cen, průzkum trhu, průzkum veřejného mínění, statistické informace, styky s veřejností, účetnictví, revize účtů (audit), analýzy nákladů, oceňování obchodních podniků, provádění výpisů z účtů, dražby, personální poradenství, posuzování efektivnosti provozu a racionalizace práce, nábor zaměstnanců, psychologické testování pro výběr zaměstnanců, příprava a vyhotovení daňových přiznání, příprava mezd a výplatních listin, zprostředkovatelný práce, služby reklamních agentur a propagace jako je zajišťování reklamy on-line v počítačové síti Internet, rozhlasové reklamy, televizní reklamy, pronájem reklamní doby v komunikačních médiích, organizování komerčních nebo reklamních výstav a veletrhů, aktualizování a pronájem reklamních materiálů a reklamních ploch, inzerce poštou, předvádění zboží, služby modelek - předvádění pro reklamní účely a podporu prodeje, rozšiřování reklamních materiálů (letáků, prospektů, tisků, vzorků) zákazníkům, venkovní reklama, vydávání reklamních nebo náborových, propagačních a inzertních textů, vylepování plakátů, aranžování výkladů, obchodní vedení uměleckých agentur, správa hotelů, dovozní a vývozní kanceláře, sekretářské služby, vyřizování telefonních vzkazů a dotazů, těsnopis, stenografie, přepisování, psaní na stroji, zpracování textů, překlad a systemizace informací do počítačových databází, vedení kartoték a souborů v počítači, vyhledávání dat v počítačových souborech, kopírování nebo rozmnožování (reprodukce) dokumentů, dokladů a podobně, fotokopírování, zajišťování předplatného novin a časopisů, pronájem fotokopírovacích a kancelářských strojů a zařízení, pronájem prodejních automatů, dodavatelské služby pro třetí osoby (nákup výrobků a služeb pro jiné podniky).

(511) 35
(540)

Chytrá recyklace

- (111) **377607**
(220) 08.02.2018
(320) 08.02.2018
(442) 28.03.2018
(151) 29.01.2020
(730) **Kamarádi Festivalu trampských písní, z.s.**, Velká Čermná 50, Čermná nad Orlicí, 51725, CZ
(210) O-545652
(591) Barevná
(510) (16) tiskoviny, tištěné reklamní materiály, papírenské zboží, periodické a neperiodické publikace, informační brožury, letáky, plakáty, kalendáře, fotografie, programy, vstupenky, psací potřeby; (35) organizování výstav k obchodním a reklamním účelům, propagační a reklamní činnost, průzkum trhu, inzerce, marketing, import a export; (41) výchovná, vzdělávací a kulturní činnost, muzejní a s tím související činnosti, pořádání výstav za účelem vzdělávání a zábavy, vydavatelská, nakladatelská a publikační činnost, průvodcovství, odborné přednášky, odborné poradenství v oblasti muzejní činnosti, půjčování knih, organizace a vedení konferencí.

(511) 16, 35, 41

(540)



- (111) **377608**
(220) 09.02.2018
(320) 09.02.2018
(442) 23.10.2019
(151) 29.01.2020
(730) **Bidfood Czech Republic s.r.o.**, V Růžovém údolí 553, Kralupy nad Vltavou, Mikovice, 27801, CZ
(210) O-545693
(591) Barevná
(510) (30) mražené cukrovinky, mražené cukrovinky obsahující zmrzlinu, zmrzliny, smetanové zmrzliny, zmrzlinové výrobky, mražené smetanové krémy i s rostlinným tukem, jogurtové, zmražené mléčné cukrárenské výrobky, zmrzlinové cukrovinky, zmrzlinové dezerty, jejichž složka "hořická sypaná" splňuje požadavky specifikace CHZO "Hořické trubicky".

(511) 30
(540)



- (111) **377609**
(220) 09.07.2018
(320) 09.07.2018
(442) 23.10.2019
(151) 29.01.2020
(730) **Statutární město Brno**, Dominikánské náměstí 196/1, Brno, 60200, CZ
Biskupství brněnské, Petrov 269/8, Brno, 60143, CZ
(740) Biskupství brněnské, Petrov 269/8, Brno-město, 60143
(210) O-549131
(510) (16) papír, lepenka, tiskárenské výrobky, tiskoviny, časopisy, periodika, knihy, potřeby pro knižní vazby, fotografie, papírenské zboží, folie na balení, kalendáře, katalogy, prospekty, plakáty, pohlednice, mapy, obálky, obaly spadající do této třídy, obaly na spisy, papírové nebo kancelářské desky, desky na dokumenty, dopisní papír, držáky na psací potřeby, etikety kromě textilních, samolepky, papírové vložky, papír balicí, papírové ubrousky, psací potřeby, psací podložky, psací soupravy, lepidla pro papírenství nebo domácnost, materiál pro umělce, štětce, psací stroje a kancelářské potřeby s výjimkou nábytku, kancelářské pořadače, učební a školní potřeby a pomůcky s výjimkou přístrojů, plastové obaly; (35) inzertní, reklamní a propagační činnost, poskytování pomoci při provozu obchodu, včetně zprostředkování obchodních a souvisejících obchodně personálních záležitostí, organizování výstav a veletrhů k reklamním a obchodním účelům, organizování módních přehlídek k obchodním účelům, správa obchodních zájmů třetích osob, vypracování statistických přehledů, poradenství v oblasti organizace a ekonomiky podnikání, marketing, průzkum a analýzy trhů, aranžérství výloh; (41) poskytování kulturních aktivit, organizování slavností pro kulturní účely, pořádání výstav pro kulturní účely, pořádání výstav pro kulturní účely, pořádání festivalů pro kulturní účely, organizování akcí pro kulturní účely, organizace představení ke kulturním účelům, organizování zábavních a kulturních akcí, poskytování informací o kulturních aktivitách, příprava a pořádání

kulturních aktivit, organizování výstav pro kulturní (výchovné) účely, organizace sportovních akcí.

(511) 16, 35, 41
(540)

Den Brna

(111) **377611**

(220) 31.01.2019
(320) 31.01.2019
(442) 23.10.2019
(151) 29.01.2020

(730) **Krbec Mikuláš**, Tisá 374, Tisá, 40336, CZ

(740) JUDr. Jan Michalec, Šípková 2791/4, Ústí nad Labem, 40011

(210) O-553390

(510) (35) poradenská činnost při zprostředkování obchodních služeb a reklamy výrobků a služeb, marketing, pomoc při řízení obchodních činností, provozování vlastní kanceláře nebo u smluvních klientů, organizování prodejních a obchodních akcí; (36) služby v oblasti správy nemovitostí, služby realitních a finančních makléřů; (41) služby jejichž cílem a posláním je zábava, provozování zábavních, kulturních a poučných akcí a akcí pro individuální vzdělávání osob a kolektivů.

(511) 35, 36, 41
(540)



(111) **377612**

(220) 28.02.2019
(320) 28.02.2019
(442) 23.10.2019
(151) 29.01.2020

(730) **Textile Store s.r.o.**, Presy 261, Chrudim 2, 53701, CZ

(210) O-554134

(510) (18) kůže a imitace kůže, zvířecí kůže a usně, zavazadla a tašky, deštníky a slunečníky, vycházkové hole, biče, postroje a sedlářské výrobky, obojky, vodítka a oblečky pro zvířata; (35) reklama, propagace, řízení obchodní činnosti, obchodní administrativa, kancelářské práce.

(511) 18, 35

(540)

NEPLASTUJ

(111) **377613**

(220) 05.03.2019
(320) 05.03.2019
(442) 24.07.2019
(151) 29.01.2020

(730) **Bidfood Czech Republic s.r.o.**, V Růžovém údolí 553, Kralupy nad

Vltavou, Mikovice, 27801, CZ

(210) O-554257

(591) Barevná

(510) (29) maso a masné výrobky, drůbež, ryby, plody moře a měkkýši, zpracované ovoce, houby a zelenina (včetně ořechů a luštěnin), zpracované olivy, sušené a vařené ovoce a zelenina, zpracované lanýžy a výrobky z lanýžů, lanýžová šťáva, lanýžový olej, želé, džemy, kompoty, vejce, mléko a mléčné výrobky, mléčné náhražky, sýry a sýrové výrobky spadající do této třídy, maslo, jedlé oleje a tuky, rostlinné oleje, olivové oleje, uzenniny, salámy, šunky, klobásy, hotová jídla na bázi masa, drůbeže, zvěřiny, ryb, plodů moře, ovoce, hub, zeleniny a vajec, polévky a vývary spadající do této třídy, mražená hotová jídla vyrobená na bázi masa, drůbeže, zvěřiny, ryb, plodů moře, ovoce, hub a zeleniny, brambory zpracované, bramborové knedlíky, bramborové noky, bramborové krokety, pochutiny z brambor, omáčky (dipy), protlaky, rajčatové pyré, rajčatová šťáva na vaření, ovocné dezerty, dezerty z mléčných výrobků, masové konzervy, konzervované masné výrobky, konzervované ryby a plody moře, konzervované ovoce, zelenina a houby, konzervované olivy, konzervované lanýžy a výrobky z lanýžů, mražená zelenina a ovoce, mražené houby; (30) káva, čaj, rýže, kuskus, polenta, cukrovinky, dorty a zákusky (sladké a slané), cukr, med, koření, sušené byliny, sůl, hořčice, ocet, vinný ocet, balzamický ocet, kečup, pesto, těstoviny čerstvé, sušené a/nebo mražené, plněné těstoviny,

těstoviny z celozrnné mouky, hotová jídla obsahující těstoviny, kakao, mouka, chléb a pečivo, čokoláda, oplatky, sušenky, hotová jídla na bázi mouky, rýže, kukuřice a krupice, knedlíky na bázi mouky, omáčky na pokrmy, pizza, pochutiny vyrobené z obilnin, potraviny z obilnin určené ke snídani, suchary, omáčky (chuťové přísady); (33) alkoholické nápoje, a to vína, stolní vína, výběrová vína, šumivá vína, vína bílá, vína červená, vína dezertní, nápoje obsahující víno, nízkoalkoholická vína, lihoviny (alkoholické nápoje), destiláty (alkoholické nápoje), alkoholické sycené nápoje (s výjimkou pív), likéry.

(511) 29, 30, 33

(540)



(111) **377614**

(220) 12.03.2019
(320) 12.03.2019
(442) 09.05.2019
(151) 29.01.2020

(730) **SURFACE SOLUTIONS s.r.o.**, Nademlejská 600/1, Praha 9, 19800, CZ

(210) O-554452

(510) (1) chemické látky používané v průmyslu, vědě a v oblasti fotografie, jakož i v zemědělství a lesnictví, umělé pryskyřice v surovém stavu, plastické hmoty v surovém stavu, hnojiva, hasicí směsi, přípravky na popouštění a pájení, chemické přípravky pro konzervování potravin, tříslicí látky, lepidla používaná v průmyslu.

(511) 1

(540)

HYDROPERL

(111) **377615**

(220) 24.04.2019
(320) 24.04.2019
(442) 23.10.2019
(151) 29.01.2020

(730) **Společnost rodičů a přátel dětí s Downovým syndromem, z.s.**,

Vybíralova 969/2, Praha 9, Černý Most, 19800, CZ

(740) JUDr. Tomáš Kordač, advokát, Bohnická 12/57, Praha 8, Bohnice, 18100

(210) O-555511

(510) (35) reklama, propagace, řízení obchodní činnosti, obchodní administrativa, kancelářské práce; (43) služby zajišťující stravování a nápoje, dočasné ubytování; (45) dohled v oblasti fyzické bezpečnosti osob, asistenční pomoc a aktivizační činnosti výlučně pro osoby (zejména děti a dospívající) s Downovým syndromem.

(511) 35, 43, 45

(540)



(111) **377616**

(220) 24.04.2019
(320) 24.04.2019

- (442) 23.10.2019
(151) 29.01.2020
(730) **Společnost rodičů a přátel dětí s Downovým syndromem, z.s.**,
Vybíraková 969/2, Praha 9, Černý Most, 19800, CZ
(740) JUDr. Tomáš Kordač, advokát, Bohnická 12/57, Praha 8, Bohnice, 18100
(210) O-555513
(510) (35) reklama, propagace, řízení obchodní činnosti, obchodní administrativa, kancelářské práce; (43) služby zajišťující stravování a nápoje, dočasné ubytování; (45) dohled v oblasti fyzické bezpečnosti osob, asistenční pomoc a aktivizační činnosti výlučně pro osoby (zejména děti a dospívající) s Downovým syndromem.
(511) 35, 43, 45
(540)

PLUS 21

- (111) **377617**
(220) 29.04.2019
(320) 29.04.2019
(442) 23.10.2019
(151) 29.01.2020
(730) **TIPSPORT a.s.**, Politických vězňů 156/21, Beroun, 26601, CZ
(210) O-555618
(591) Barevná
(510) (9) hardware a software pro informační technologie a audiovizuální zařízení, zařízení a příslušenství na zpracování dat, platební terminály pro zprostředkování on-line plateb, software, elektronické terminály pro generování loterních lístků, počítačové terminály a hardware používaný při provozu loterních a herních systémů, software pro počítačové hry; (16) papír, lepenka, reklamní, propagační a užitkové výrobky z papíru určené pro propagaci, periodické i neperiodické publikace, tištěné informační, reklamní a propagační materiály v rámci této třídy určené pro propagaci, tiskárenské výrobky a kartonážní výrobky, a to krabice, data a databáze na papírových nosičích, psací potřeby, kalendáře, diáře, školní potřeby, sázenky, sázkové tikety, vstupenky; (28) herní terminály, loterní videoterminály, elektronická zařízení pro hraní loterií a her, videoherní terminály, elektronické hrací karty (elektronické stírací losy), stírací losy pro loterijní hry; (35) inzertní, reklamní, propagační činnost, vydávání reklamních textů, provozování reklamních ploch, reklamních bannerů, reklamních balonů, reklamních klipů, marketing a obchodní činnost k provozování hazardních her; (38) telekomunikační služby, mobilní telekomunikační služby, provozování mobilní telekomunikační sítě pro bezdrátový přenos hlasu a dat, služby mobilního připojení k síti internet včetně vysokorychlostního připojení a přenosu hlasové služby přes internetový protokol, peer-to-peer komunikace, služby instant messaging, osobní komunikační služby, pager služby, služby elektronické pošty, sledování mobilních telefonů pomocí satelitních signálů a zjišťování polohy mobilních telefonů pomocí satelitních signálů, radio-paging, poskytování bezdrátového aplikačního protokolu (WAP), včetně služeb využívajících zabezpečeného komunikačního kanálu, hlasová pošta, provádění videokonferencí, video-telefonní služby, služby zprostředkování přístupu ke všem druhům datových a informačních sítí a internetu, služby textových a multimediálních zpráv, vytváření a poskytování telekomunikačních a komunikačních databází, služby umožňující spotřebitelům stahovat digitální obsah prostřednictvím sítě a serveru do osobní databáze, provozování on-line komunikačních fór, přenos sportovních utkání; (41) provozování a organizování hazardních her v souladu s obecně závaznými právními předpisy prostřednictvím poboček sázkové kanceláře a dalších smluvně zavázaných prodejních míst a na internetu, včetně stíracích losů s možností výhry, provozování výherních i nevýherních hracích zařízení, služby vztahující se k hrám, sázení, hazardním hrám včetně hazardních her na dálku, loteriím, kasinům a ruletám v rámci této třídy, organizování sportovních sázek a číselných loterií, prodej losů a příjem sázek, hraní o peníze, informace o možnostech rozptýlení, informace o možnostech zábavy, pořádání hazardních her, zábava, pobavení, provozování her on-line.
(511) 9, 16, 28, 35, 38, 41

(540)



- (111) **377618**
(220) 29.04.2019
(320) 29.04.2019
(442) 23.10.2019
(151) 29.01.2020
(730) **TIPSPORT a.s.**, Politických vězňů 156/21, Beroun, 26601, CZ
(210) O-555619
(591) Barevná
(510) (9) hardware a software pro informační technologie a audiovizuální zařízení, zařízení a příslušenství na zpracování dat, platební terminály pro zprostředkování on-line plateb, software, elektronické terminály pro generování loterních lístků, počítačové terminály a hardware používaný při provozu loterních a herních systémů, software pro počítačové hry; (16) papír, lepenka, reklamní, propagační a užitkové výrobky z papíru určené pro propagaci, periodické i neperiodické publikace, tištěné informační, reklamní a propagační materiály v rámci této třídy určené pro propagaci, tiskárenské výrobky a kartonážní výrobky, a to krabice, data a databáze na papírových nosičích, psací potřeby, kalendáře, diáře, školní potřeby, sázenky, sázkové tikety, vstupenky; (28) herní terminály, loterní videoterminály, elektronická zařízení pro hraní loterií a her, videoherní terminály, elektronické hrací karty (elektronické stírací losy), stírací losy pro loterijní hry; (35) inzertní, reklamní, propagační činnost, vydávání reklamních textů, provozování reklamních ploch, reklamních bannerů, reklamních balonů, reklamních klipů, marketing a obchodní činnost k provozování hazardních her; (38) telekomunikační služby, mobilní telekomunikační služby, provozování mobilní telekomunikační sítě pro bezdrátový přenos hlasu a dat, služby mobilního připojení k síti internet včetně vysokorychlostního připojení a přenosu hlasové služby přes internetový protokol, peer-to-peer komunikace, služby instant messaging, osobní komunikační služby, pager služby, služby elektronické pošty, sledování mobilních telefonů pomocí satelitních signálů a zjišťování polohy mobilních telefonů pomocí satelitních signálů, radio-paging, poskytování bezdrátového aplikačního protokolu (WAP), včetně služeb využívajících zabezpečeného komunikačního kanálu, hlasová pošta, provádění videokonferencí, video-telefonní služby, služby zprostředkování přístupu ke všem druhům datových a informačních sítí a internetu, služby textových a multimediálních zpráv, vytváření a poskytování telekomunikačních a komunikačních databází, služby umožňující spotřebitelům stahovat digitální obsah prostřednictvím sítě a serveru do osobní databáze, provozování on-line komunikačních fór, přenos sportovních utkání; (41) provozování a organizování hazardních her v souladu s obecně závaznými právními předpisy prostřednictvím poboček sázkové kanceláře a dalších smluvně zavázaných prodejních míst a na internetu, včetně stíracích losů s možností výhry, provozování výherních i nevýherních hracích zařízení, služby vztahující se k hrám, sázení, hazardním hrám včetně hazardních her na dálku, loteriím, kasinům a ruletám v rámci této třídy, organizování sportovních sázek a číselných loterií, prodej losů a příjem sázek, hraní o peníze, informace o možnostech rozptýlení, informace o možnostech zábavy, pořádání hazardních her, zábava, pobavení, provozování her on-line.
(511) 9, 16, 28, 35, 38, 41

(540)



- (111) **377619**
(220) 09.05.2019
(320) 09.05.2019
(442) 23.10.2019
(151) 29.01.2020
(730) **Arrano Group s.r.o.**, Střední novosadská 7/10, Olomouc, Nové Sady, 779 00, CZ
(210) O-555833
(591) Barevná
(510) (37) zajištění pozic na staveništi – koordinace bezpečnosti a ochrany zdraví při práci na staveništi, technický dozor stavebníka (investora); (41) vzdělávání v oblasti bezpečnosti a ochrany zdraví při práci, bezpečnosti práce, bezpečnosti na staveništi a v oblasti požární ochrany; (42) poradenské služby v oblasti zajištění ochrany životního prostředí; (45) poradenství v oblasti bezpečnosti, informační, konzultační a poradenská činnost specialisty v oboru bezpečnosti a ochrany zdraví při práci, asistent dozorového týmu (bezpečnostní inspekční služby), služby požární ochrany (hašení požárů, monitorování požárního poplašného zařízení, pronájem hasičských přístrojů).
(511) 37, 41, 42, 45
(540)



- (111) **377620**
(220) 22.05.2019
(320) 22.05.2019
(442) 23.10.2019
(151) 29.01.2020
(730) **SUGAR CUBE s.r.o.**, Tusarova 1179/37, Praha 7, Holešovice, 17000, CZ
(740) Mgr. Ondřej Čerych, advokát, Národní 58/32, Praha 1, Nové Město, 11000
(210) O-556094
(591) Barevná
(510) (30) káva, čaj, kakao, mouka a přípravky vyrobené z obilnin, chléb, pečivo a cukrovinky, čokoláda, sorbety (tříště), sorbety (zmrzliny) a jiné produkty určené ke konzumaci v mraženém stavu a to led, zmrzlina a mražené jogurty, led (zmražená voda); (32) nealkoholické nápoje, minerální a syčené vody, ovocné nápoje a ovocné šťávy, sirupy a jiné nealkoholické přípravky pro přípravu nápojů, sorbety (nápoje); (43) cukrárna, kavárna, vinárna, restaurace, rychlé občerstvení.
(511) 30, 32, 43

(540)



- (111) **377621**
(220) 22.05.2019
(320) 22.05.2019
(442) 23.10.2019
(151) 29.01.2020
(730) **ROSSMANN, spol. s r.o.**, Na Pankráci 1683/127, Praha 4, Nusle, 14000, CZ
(740) Chýský Lorenc Partners, advokátní kancelář s.r.o., JUDr. Vladimír Chýský, advokát, Žerotínova 1132/34, Praha 3, 13000
(210) O-556097
(510) (3) antiperspirační mýdla, antiperspiranty (toaletní potřeby), balzámy, jiné než pro léčebné účely, čistící mléko pro toaletní potřeby, čistící prostředky, jiné než pro použití při výrobních procesech a pro lékařské účely, deodoranční mýdla, deodoranty pro lidskou potřebu, kosmetické krémy, kosmetické masky, kosmetické přípravky, kosmetické přípravky do koupele, kosmetické přípravky pro péči o pokožku, kosmetické přípravky pro zesteňnění, koupelové přípravky, ne pro léčebné účely, koupelové soli, ne pro léčebné účely, krémy na kůži, mýdla, mýdla v kostce, mýdlo na holení, neléčivé mycí přípravky pro intimní hygienu, odmašťovací přípravky, jiné než pro použití ve výrobních procesech, oleje pro čistící účely, oleje pro kosmetické účely, oleje pro toaletní účely, pomády pro kosmetické účely, potpourris (vonné látky), prací soda na čištění, prostředky ústní hygieny, přípravky na odstraňování skvrn, přípravky na ochranu před sluncem, přípravky pro čištění za sucha, přípravky pro odstraňování vodního kamene pro domácnost, přípravky pro péči o nehty, přípravky pro praní prádla, sprchové přípravky pro intimní hygienu nebo deodoranční použití (toaletní potřeby), suché šampony, sušící činidla do myček nádobí, šampony, škrob pro praní prádla, toaletní mýdla v kostce, toaletní přípravky, ústní vody, ne pro lékařské účely, vazelina pro kosmetické účely, vlasové kondicionéry, vlasové vody, avivážní prostředky; (35) maloobchod s drogistickým zbožím (včetně zboží bez obalu), služby pro maloobchod s výše uvedenými výrobky ve tř. 3, cílené zasílání reklamních materiálů, marketing, návrh reklamních materiálů, online inzerce v počítačové síti, pořádání veletrhů pro reklamní účely, prezentace výrobků v komunikačních médiích pro účely maloobchodu, propagace, předvádění zboží, reklama, rozhlasová reklama, styk s veřejností, šíření reklamních materiálů, telemarketing, televizní reklama, venkovní reklama, vydávání reklamních textů, vylepování plakátů; (41) online vydávání elektronických knih a časopisů, pořádání soutěží (vzdělávacích nebo zábavných), pořádání a vedení workshopů (školení).
(511) 3, 35, 41
(540) **ROSSMANN drogerie bez obalu**
- (111) **377622**
(220) 22.05.2019
(320) 22.05.2019
(442) 23.10.2019
(151) 29.01.2020
(730) **Adentech s.r.o.**, Lindnerova 1610/4, Praha 8, Libeň, 18000, CZ
(210) O-556099
(510) (38) služby elektronické nástěnky, poskytování přístupu k databázím; (42) elektronické ukládání dat, hosting webových stránek; (45) seznamovací služby poskytované prostřednictvím sociálních sítí, seznamovací služby.
(511) 38, 42, 45

(540)



- (111) **377623**
(220) 24.05.2019
(320) 24.05.2019
(442) 23.10.2019
(151) 29.01.2020
(730) **Rýbrcoul - duch hor, z. s.**, Pampelišková 508, Trutnov, Horní Staré Město, 54102, CZ
(740) Advokátní kancelář CINK a partneři, s. r. o., JUDr. Ing. Pavel Cink LL. M., Veleslavínova 363/33, Plzeň, Vnitřní Město, 30100
(210) O-556152
(591) Barevná
(510) (21) hrnky, sklenice na pití, sklenice (nádobý), sklenice na pivo; (24) bytové textil; (25) oděvy; (28) deskové hry, hračky, suvenýry (figurky na hraní, hračky); (39) prohlídky (turistické), zážitkové turistické prohlídky, organizování zážitkových cest vlakem, pořádání poznávacích výletů jako součástí organizovaných zájezdů, plánování a zajišťování poznávacích výletů a jednodenních výletů, organizování poznávacích zájezdů a exkurzí; (41) divadelní představení, hudební vystoupení, rezervace vstupenek a objednávkové služby pro divadelní představení, hudební koncerty, živé hudební koncerty, rezervace vstupenek na koncerty, pořádání a vedení přednášek, organizování průvodů, organizování prohlídek s průvodcem, organizování workshopů a seminářů, pořádání soutěží, organizování soutěží, organizování zábavních služeb, vzdělávací služby, zážitkový trénink pro děti, poskytování kulturních aktivit.
(511) 21, 24, 25, 28, 39, 41
(540)



- (111) **377624**
(220) 16.07.2019
(320) 16.07.2019
(442) 23.10.2019
(151) 29.01.2020
(730) **KM Wood s.r.o.**, Sokolovská 231/35, Praha 8, 18600, CZ
(210) O-556341
(591) Barevná
(510) (35) obchod se surovým dřívím a řezivem, obchod se zvěřinou; (39) nákladní autodoprava; (44) lesnická činnost, zakládání lesa, pěstování lesa, těžba lesa, myslivost, zemědělství, lesnické práce, zprostředkování lovu zvěře.
(511) 35, 39, 44

(540)



- (111) **377625**
(220) 03.06.2019
(320) 03.06.2019
(442) 23.10.2019
(151) 29.01.2020
(730) **Profi Press s.r.o.**, Jana Masaryka 2559/56b, Praha 2, Vinohrady, 12000, CZ
(740) Macek and Partners, Mgr. Jiří Macek, Sázavská 751/16, Praha 2, Vinohrady, 12000
(210) O-556343
(591) Barevná
(510) (9) nosiče informací v rozsahu třídy 9 se záznamem zvuku nebo obrazu, audiovizuální programy, nosiče záznamů nahrané i nenahrané, videokazety nahrané i nenahrané, audiokazety nahrané i nenahrané, audio programy, audiovizuální díla, audiovizuální díla v digitální podobě, hudební díla na nosičích, cd disky, informace, data, databáze a informační produkty na nosičích nebo i v elektronických, datových, informačních, počítačových a komunikačních sítích všeho druhu, multimediální aplikace, elektronická periodika a knihy v elektronické podobě, přístroje a nástroje vědecké, námořní, geodetické, fotografické, filmové, optické, přístroje pro vedení, přepínání, přeměnu, akumulaci, regulaci nebo řízení elektrického proudu, přístroje pro vážení, měření, signalizaci, kontrolu (inspekci), záchranu a přístroje pro vyučování, pouzdra na tyto nástroje a přístroje spadající do třídy 9, přístroje pro záznam, převod, reprodukci zvuku nebo obrazu, magnetické nosiče zvukových záznamů, software, gramofonové desky, automatické distributory a mechanismy pro přístroje na mince, zapisovací pokladny, počítačové stroje, přístroje pro zpracování informací, počítače, hasicí přístroje, speciální záchranné oděvy, ochranné oděvy proti úrazům, sportovní dýchací přístroje, sluneční brýle, brýle, monokly, zvětšovací skla a čočky, divadelní kukátka, magnetofonové pásky a kazety, cd, cd-rom, videopásky, exponované filmy hrané i kreslené, kopírovací stroje; (16) lepenka a kartonážní výrobky, pohlednice, fotografie, psací potřeby, lepidla kancelářská a pro domácnost, tužky, pastely, uhly, štětce, psací stroje, kancelářské potřeby kromě nábytku, školní sešity, skicáky, pastelky, tuhy, guma na mazání, ořezávátka, ořezávátka - strojky, penály, papírové ubrousky, kapesníky, pytle a sáčky z plastických hmot pro obalovou techniku, papírové obaly, papírové sáčky a tašky, obrazy, omalovánky, obtisky, karty, razítka; (41) výchovná a zábavní činnost, vydavatelství a nakladatelství, provoz galerie, pořádání výstav ke kulturním účelům, veškerá agenturní a produkční činnost v oblasti kultury, vzdělání a zábavy, pořádání a zajišťování audiovizuálních akcí, pořádání koncertů, zábavné hudební produkce, vystupování výkonných umělců, organizování soutěží, organizování soutěží se zemědělskou tematikou.
(511) 9, 16, 41
(540)

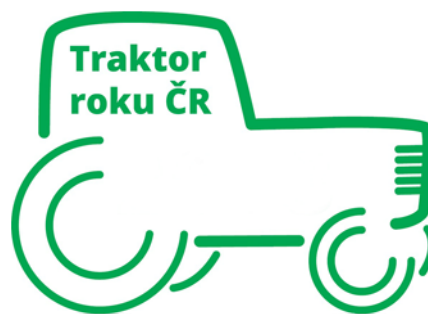

- (111) **377626**
(220) 25.06.2019
(320) 25.06.2019
(442) 23.10.2019
(151) 29.01.2020
(730) **Povoroznyk Taras**, Na Kavčí skále 1697/4, Říčany, 25101, CZ
(740) PatentCentrum Sedlák & Partners s.r.o., Okružní 2824, České Budějovice, České Budějovice 3, 37001
(210) O-556797
(510) (16) papír a lepenka, tiskárenské výrobky, a to plakáty, fotografie, pohlednice, kalendáře, samolepky, poznámkové bloky, tiskoviny, časopisy, periodika, knihy, plastické nebo papírové obaly pro balení; (25) oděvy, obuv a pokrývky hlavy; (35) reklamní činnost, propagace, marketing, vyhledávání sponzorů, merchandising, propagace prostřednictvím YouTube kanálu a sociálních sítí, zprostředkování obchodní činnosti v reklamě a obchodních vztazích, marketing, reklamní, inzertní a propagační činnost prostřednictvím jakéhokoliv média, prostřednictvím telefonní sítě nebo datové sítě nebo informační sítě, poskytování komerčních informací a jiných komerčních informačních produktů všeho druhu, informačních produktů reklamního charakteru, poskytování multimediálních informací komerčního charakteru, komerční využití internetu v oblastech komerčních internetových médií a vyhledávacích služeb, on-line inzerce, pomoc při řízení obchodní činnosti; (41) sportovní, zábavně-společenská a zábavná činnost, organizování a pořádání kulturních, výchovných, vzdělávacích, zábavních, zábavně-společenských a sportovních akcí, setkání, sportovních tréninků, workshopů a soutěží, tvorba a nahrávání audiovizuálních děl na internet, půjčování nahraných zvukových a zvukově obrazových záznamů na internet, poskytování informací školícího a zábavního charakteru, školící a vzdělávací služby, zejména v oblasti parkouru

(511) 16, 25, 35, 41

(540)

TARY

- (111) **377627**
(220) 25.06.2019
(320) 25.06.2019
(442) 23.10.2019
(151) 29.01.2020
(730) **Povoroznyk Taras**, Na Kavčí skále 1697/4, Říčany, 25101, CZ
(740) PatentCentrum Sedlák & Partners s.r.o., Okružní 2824, České Budějovice, České Budějovice 3, 37001
(210) O-556798
(510) (25) oděvy, obuv a pokrývky hlavy; (35) reklamní činnost, propagace, marketing, vyhledávání sponzorů, merchandising, marketing, reklamní, inzertní a propagační činnost prostřednictvím jakéhokoliv média, prostřednictvím telefonní sítě nebo datové sítě nebo informační sítě, on-line inzerce, zprostředkování v obchodních vztazích, pomoc při řízení obchodní činnosti; (41) sportovní, zábavně-společenská a zábavná činnost, organizování a pořádání kulturních, výchovných, vzdělávacích, zábavních, zábavně-společenských a sportovních akcí a soutěží, sportovních tréninků a workshopů, pořádání kurzů a tréninků, pořádání zábavných akcí pro děti, dětských táborů (zábava), činnost v oblasti kultury, zábavy a sportu, tvorba a nahrávání audiovizuálních/uměleckých děl, poskytování informací školícího a zábavního charakteru, školící a vzdělávací služby, zejména v oblasti parkouru.

(511) 25, 35, 41

(540)

TARY CAMP

- (111) **377628**
(220) 25.06.2019
(320) 25.06.2019
(442) 23.10.2019
(151) 29.01.2020
(730) **Povoroznyk Taras**, Na Kavčí skále 1697/4, Říčany, 25101, CZ
(740) PatentCentrum Sedlák & Partners s.r.o., Okružní 2824, České Budějovice, České Budějovice 3, 37001
(210) O-556800
(591) Barevná
(510) (25) oděvy, obuv a pokrývky hlavy; (35) reklamní činnost, propagace, marketing, vyhledávání sponzorů, merchandising, marketing, reklamní, inzertní a propagační činnost prostřednictvím jakéhokoliv média, prostřednictvím telefonní sítě nebo datové sítě nebo informační sítě, on-line inzerce, zprostředkování v obchodních vztazích, pomoc při řízení obchodní

činnosti; (41) sportovní, zábavně-společenská a zábavná činnost, organizování a pořádání kulturních, výchovných, vzdělávacích, zábavních, zábavně-společenských a sportovních akcí a soutěží, sportovních tréninků a workshopů, pořádání kurzů a tréninků, pořádání zábavných akcí pro děti, dětských táborů (zábava), činnost v oblasti kultury, zábavy a sportu, tvorba a nahrávání audiovizuálních/uměleckých děl, poskytování informací školícího a zábavního charakteru, školící a vzdělávací služby, zejména v oblasti parkouru.

(511) 25, 35, 41

(540)



- (111) **377629**
(220) 25.06.2019
(320) 25.06.2019
(442) 23.10.2019
(151) 29.01.2020
(730) **RTB media s.r.o.**, Přetlucká 3396/16, Praha 10, Strašnice, 10000, CZ
(740) Mgr. Štěpán Ciprýn, Rumunská 1720/12, Praha 2, Nové Město, 12000
(210) O-556812
(510) (9) informační technologie a audiovizuální, multimediální a fotografické přístroje, nahraný obsah (počítačové programy, data a informace), montážní a upevňovací prvky pro kamery, multimediální zařízení a přístroje, paměťová zařízení a média, počítačový software na organizování a prohlížení digitálních obrazů a fotografií, počítačový software pro správu databází, čtečky paměťových karet Secure Digital (SD), digitální paměťová média, diskové paměti, disky (SSD), DVD, elektronická magnetická záznamová média, elektronické nosiče dat, karty s elektronicky zapsanými daty, kódované čipové karty, kompaktní disky, moduly na rozšíření paměti, digitální videokamery, digitální videorekordéry, dvojnožky pro fotoaparáty, fotoaparáty s filmem, fotografické diapositivy, fotografické objektivy, jednonohé stativy pro fotoaparáty, monoskopické 2D displeje k připevnění na hlavu, monoskopické displeje k připevnění na hlavu, přístroje na natáčení filmů, stojany na videokamery, 35mm kamery, adaptéry na objektivy, bezzrcadlové fotoaparáty, blesková zařízení, blesky pro fotoaparáty, brýle se zabudovaným fotoaparátem, clony k objektivům (na fotoaparáty), digitální kamery/fotoaparáty, filtry k objektivům (do fotoaparátů), filtry pro fotografování, fotoaparáty, fotoaparáty na jedno použití, fotoaparáty na samovyvolávací filmy, fotoaparáty pro okamžité zhotovení fotografií, fotoaparáty s lineárním obrazovým senzorem, fotoaparáty s rychlým skenováním, fotografická zařízení a přístroje, fotografické bleskové lampy, fotografické bleskové žárovky, fotografické cívkvy; (12) civilní drony; (38) digitální přenos dat, digitální přenos dat po internetu, digitální přenosy audio a video dat, doručování zpráv elektronickými médii, doručování zpráv prostřednictvím audiovizuálních médií, elektronický přenosový a opětovný přenos zvuků, obrazů, dokumentů, zpráv a dat, video vysílání, streaming audio a video materiálů na internetu, streaming zvukového, vizuálního a audiovizuálního materiálu prostřednictvím globální počítačové sítě, doručování zpráv a dat prostřednictvím elektronického přenosu, poskytování přístupu k blogům, poskytování přístupu k portálu na sdílení videí, streaming zvukového materiálu na internetu, video, audio a televizní streaming, poskytování uživatelského přístupu k platformám na internetu, poskytování přístupu k platformám nebo portálům na internetu; (41) zvuková, obrazová a multimediální produkce a fotografie, audio a video nahrávací služby, fotografování, fotografické kompozice pro třetí osoby, fotografování na mikrofilm, fotografování na mikrofilm pro třetí osoby, informační služby v oblasti videofilmů, konzultace o filmové a hudební produkci, mastering (konečná úprava) nahrávek, nahrávací služby, nahrávání videokazet, nahrávání videopásků, poskytování multimediální zábavy prostřednictvím webových stránek, poskytování multimediálních zábavních programů prostřednictvím televizních, širokopásmových, bezdrátových a on-line služeb, poskytování zařízení na výrobu filmů, služby pro produkci zábavy ve formě videa, služby úpravy audio a video nahrávek, služby v oblasti

nahrávání zvuku a videozábavy, služby v oblasti nahrávání videí, služby v oblasti výroby videí, dálkové kurzy, dálkové vzdělávání, organizování vzdělávacích konferencí, organizování a řízení konferencí, pořádání a vedení konferencí, pořádání setkání, organizování seminářů, vedení vzdělávacích konferencí, elektronické publikování, online publikování, multimediální publikování, publikování pomocí elektronických prostředků, publikování multimediálních materiálů on-line, zábavní, sportovní a kulturní aktivity, výchova, vzdělávání, zábava a sportovní činnost, služby v oblasti video zábavy, půjčování videopásek, půjčování videokazet, půjčování kamer, půjčování audiopásek, půjčování videokamer, půjčování audiovizuálních přístrojů, půjčování kinematografických zařízení, půjčování přenosných videokamer; (42) konzultační, poradenské a informační služby v oblasti informačních technologií, vědecké a technologické služby, analytické a výzkumné služby v průmyslu, poskytování informací o navrhování a vývoji počítačového hardwaru a softwaru, hosting a pronájem paměťového prostoru pro webové stránky, hosting webové stránky k elektronickému ukládání digitálních fotografií a videozáznamů, poskytování dočasného používání on-line nástrojů bez možnosti stažení pro vývoj softwaru, cloud computing, poskytování virtuálních počítačových systémů prostřednictvím cloud computingu, poskytování dočasného používání on-line operačního softwaru bez možnosti stažení pro přístup ke cloudové výpočetní síti a její používání, počítačové služby, služby pronájmu zařízení na zpracování dat a počítačů.

(511) 9, 12, 38, 41, 42
(540)



(111) **377630**
(220) 01.07.2019
(320) 01.07.2019
(442) 23.10.2019
(151) 29.01.2020
(730) **nano power a.s.**, Krakovská 1363/12, Praha 1, Nové Město, 11000, CZ
(740) LANGROVA, s.r.o., Skřetova 1011/48, Plzeň, Jižní Předměstí, 30100
(210) O-556917
(510) (9) elektrické akumulátory, nabíječky a nabíjecí stanice na akumulátory a baterie, zařízení pro vedení, přepínání, přeměnu, akumulaci, regulaci nebo řízení elektrického proudu, fotovoltaické panely a články, solární baterie, solární panely na výrobu elektřiny; (19) střešní krytiny se solárními fotovoltaickými články (nekovové); (35) reklama, propagace, nákup a prodej baterií, akumulátorů, nabíječek, nabíjecích stanic a zařízení pro vedení, přepínání, přeměnu, akumulaci, regulaci nebo řízení elektrického proudu, fotovoltaických panelů, článků a solárních systémů.

(511) 9, 19, 35
(540)

NANOPOWER

(111) **377631**
(220) 09.07.2019
(320) 09.07.2019
(442) 23.10.2019
(151) 29.01.2020
(730) **Pavlínek s.r.o.**, Šalounova 746/31, Ostrava, Vítkovice, 70300, CZ
(740) Ing. Iva Rylková, Polská 1525/12, Ostrava, Poruba, 70800
(210) O-557078
(510) (6) výrobky z kovů nebo litiny (nespadající do jiných tříd), kovové dráty (nikoliv elektrické), kovová lana, kovové řetězy, kovové úchyty a jiné vázací a upevňovací prostředky z kovu, kovové upínače nebo napínače, kovové háky, kovová oka, kovové úvazky, kovové kladky (jiné než pro stroje), zámečnické výrobky, kovové konstrukce, kovové stavební prvky, kovové štítky, kovové skříňky; (22) upínací pásy na vozidla, upínače na vozidla k upevnění nákladů; (35) poradenství obchodní a podnikatelské, služby v oblasti reklamy, propagace a marketingu, služby organizačních a

ekonomických poradců, služby internetového obchodu s vázacími a upínacími prostředky (kovovými) a kovovými zámečnickými výrobky, upínacími pásy a upínači na vozidla k upevnění nákladů, dodavatelské služby v oblasti vázacích a upínacích prostředků; (37) montáže (instalace) a opravy vázacích a upínacích prostředků, montáže (instalace) a opravy ve stavebnictví, montáže (instalace) a opravy prováděné na vozidlech a ve vozidlech, montáže (instalace) a opravy dopravních prostředků, zdvihacích zařízení, a pracovních strojů, stavebnické práce, revize a zkoušky zdvihacích zařízení; (41) výuka obsluhy technických zařízení, pořádání seminářů a vzdělávacích akcí, pořádání kulturních a zábavných akcí a zprostředkování těchto služeb, služby vydavatelství; (42) technické poradenství, technické testování, měření a technické analýzy, projektování, technický průzkum.

(511) 6, 22, 35, 37, 41, 42
(540)

PAVLÍNEK

(111) **377632**
(220) 09.07.2019
(320) 09.07.2019
(442) 23.10.2019
(151) 29.01.2020
(730) **Pavlínek s.r.o.**, Šalounova 746/31, Ostrava, Vítkovice, 70300, CZ
(740) Ing. Iva Rylková, Polská 1525/12, Ostrava, Poruba, 70800
(210) O-557079
(510) (6) pásy kovové pro manipulaci s břemeny, kovové smyčky pro zvedání břemen, popruhy kovové pro manipulaci s břemeny; (17) flexibilní navlékací smyčky z pryže nebo umělých hmot pro ochranu částí strojů (proti abrazi a k tlumení nárazů při manipulaci s břemeny), tlumiče nárazů gumové nebo z umělých hmot; (22) flexibilní navlékací smyčky z textilu pro ochranu částí strojů, popruhy nekovové pro manipulaci s břemeny, popruhy pro manipulaci s nákladem (s výjimkou kovových), řemeny nekovové na manipulaci s nákladem, řemeny závěsné na manipulaci s nákladem (s výjimkou kovových), smyčky závěsné na manipulaci s břemeny (s výjimkou kovových), upínací pásy na vozidla, upínače na vozidla k upevnění nákladů.

(511) 6, 17, 22
(540)

OVASLING

(111) **377633**
(220) 23.07.2019
(320) 23.07.2019
(442) 23.10.2019
(151) 29.01.2020
(730) **Seifert Aleš Ing.**, Na Lučinách 2536/3, Praha 3, Žižkov, 13000, CZ
(210) O-557343
(510) (35) analýzy nákladů, příprava a vyhotovení daňového přiznání, poskytování obchodních nebo podnikatelských informací, komerční informace a rady pro spotřebitele (spotřebitelská poradna), komerční informační kanceláře, administrativní zpracování nákupních objednávek, profesionální obchodní nebo podnikatelské poradenství, obchodní nebo podnikatelský průzkum, poradenství odborné obchodní, telemarketing, sjednávání a uzavírání obchodních transakcí pro třetí strany, služby obchodního zprostředkování, subdodavatelské služby (obchodní pomoc); (36) analýzy finanční, bankovní, banky úvěrové, důchodové fondy, poskytování finančních informací, finanční poradenství, finanční služby, hypotéky (poskytování půjček), poskytování informací o pojištění, investiční fondy, kapitálové investice, konzultační služby finanční, konzultační služby v oblasti pojišťovnictví, koupě na splátky (financování), kreditní karty (služby), kreditní karty (vydávání), leasing, nákup na splátky, online bankovní služby, penzijní fondy, platby na splátky, pojistky (uzavírání), pojistky životní (životní pojištění), pojistně-technické služby (statistika), zprostředkování pojištění, sjednávání pojištění pro případ námořních nehod, nemocenské pojištění, poradenství v oblasti pojištění, poskytování finančních informací prostřednictvím webových stránek, půjčky (financování), půjčky (zástavní), řízení (finanční), spořitelny (finanční služby), úrazové pojištění (uzavírání smluv), služby týkající se úvěrových karet, uzavírání pojistek proti požáru, zprostředkování pojištění, zúčtovací banky (bezhotovostní zúčtování vzájemných pohledávek a závazků).

(511) 35, 36

(540)



(111) **377634**

(220) 23.07.2019

(320) 23.07.2019

(442) 23.10.2019

(151) 29.01.2020

(730) **Vrbiniak Matej**, Slobody 720/127, Poltár, 987 01, SK

Timár Boris Ing., Partizánska 77, Poprad, 058 01, SK

(740) PatentCentrum Sedláč & Partners s.r.o., Okružní 2824, České Budějovice, České Budějovice 3, 37001

(210) O-557353

(591) Barevná

(510) (29) hotová (nebo vařená) jídla na bázi zeleniny, ovoce, masa, ryb, konzervované, mražené, sušené a vařené ovoce a zelenina, vejce, mléko, sýry, máslo, jogurty a jiné mléčné výrobky, zeleninové a ovocné saláty, jedlé oleje a tuky, zpracované mořské plody, upravené houby; (30) káva, čaj a jejich náhražky, pekařské a cukrářské výrobky, zmrzliny, chuťové přísady, ochucovadla (omáčky a dresinky), hořčice, ocet a koření; pečené toasty s náplní, obložené pečivo; (31) surové a nezpracované zemědělské, zahradnické a lesní produkty, čerstvé ovoce, zelenina, bylinky; (43) služby provozované nabízejících rychlé občerstvení s odnosem s sebou, restaurační služby, samoobslužné jídelny, snack- bary.

(511) 29, 30, 31, 43

(540)

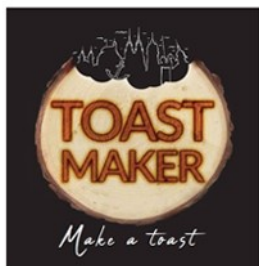

(111) **377635**

(220) 24.07.2019

(320) 24.07.2019

(442) 23.10.2019

(151) 29.01.2020

(730) **Nemethová Věra**, Čsl. partyzánů 356, Děčín 32, Boletice nad Labem, 40711, CZ

(210) O-557359

(510) (45) výklad karet, magie, duchovní rituály, duchovní poradenství, poskytování předpovědi budoucnosti, astrologie, věštění z kávy, výklad snů a vizí.

(511) 45

(540)

JOLANDA

(111) **377636**

(220) 25.07.2019

(320) 25.07.2019

(442) 23.10.2019

(151) 29.01.2020

(730) **Vokáčová Natálie**, Topolová 2916/14, Praha 10, 10600, CZ

(210) O-557377

(510) (9) audio a video záznamy, digitální hudba ke stažení, video filmy, nahrané filmy, kinematografické filmy, hudební nahrávky, stahovatelné hudební nahrávky, hudební video nahrávky, hudební nahrávky v podobě disků, kompaktní disky, audio kompaktní disky, média s možností stažení, nahraná videa, nahraná DVD, nahraná hudební DVD, nahraná videa s filmy, data nahraná elektronicky z internetu, podcasty, podcasty ke stažení, digitální záznamy, multimediální záznamy; (16) malby (obrazy) zarámované nebo nezarámované, kresby, výkresy, grafické kresby, tisky, grafické tisky, tisky ve formě obrázků, plakáty; (18) batohy, ledvinky, kožené peněženky, malé peněženky, univerzální peněženky, dámské peněženky, tašky; (25) čepice, vlněné čepice, čepice s kšiltem, bombery, bundy, teplákové bundy, kožené bundy, kožesinové bundy, zimní bundy, riflové bundy, bundy krátké, kalhotky, slipy, kalhoty, krátké kalhoty, trička, trička s potiskem, trička bez rukávů, dámská krátká přiléhavá trička, trička s dlouhým rukávem, sportovní trička s krátkým rukávem, mikiny, mikiny s kapucí, sportovní mikiny s kapucí, šortky, sukně, legíny, tepláky, nátělníky, dámské nátělníky (živůtky), oděvy, svrchní oděvy, spodní prádlo, ponožky, ragbyové dresy, fotbalové dresy, sportovní dresy, dresy na baseball, dresy na americký fotbal; (35) obchodní prezentace (zajišťování), prezentace zboží a služeb; (41) digitální hudba (bez možnosti stažení) poskytovaná z MP3 webových stránek na internetu, prezentace video filmů, audiovizuální ukázkové prezentace, prezentace hudebních vystoupení, služby muzeí (prezentace, výstavy), pořádání koncertů, pořádání představení, zábavní, sportovní a kulturní aktivity, kulturní služby, organizace kulturních představení, vedení kulturních aktivit, pořádání (organizace) kulturních aktivit, organizování slavností pro kulturní účely.

(511) 9, 16, 18, 25, 35, 41

(540)



(111) **377637**

(220) 26.07.2019

(320) 26.07.2019

(442) 23.10.2019

(151) 29.01.2020

(730) **Holder Group a.s.**, Simínský mlýn 26, Březnice, Martinice, 26272, CZ

(740) Ing. Michal Jupa, patentový zástupce, Na Baních 1385, Praha 5 - Zbraslav, 15600

(210) O-557422

(510) (19) stavební materiály nekovové všeho druhu, a to dřevo, prkna, hranoly, fošny, latě, trámy, dřevěné panely, desky, dřevoštěpkové desky, štěpka, překližky, palubky, palety, paletové přířezy, piliny, krovy, střechy, střešní krytiny, vazníky, okna, dveře, schodiště a zábradlí, nekovové obklady a dlažby, fasády domů, sádkokartony, nekovové podlahové krytiny stavebního charakteru, dřevěné domy, pergoly, altány, zahradní domky, dřevostavby, garážová stání, vše nekovové; (37) provádění staveb všeho druhu včetně jejich změn, udržovacích prací na nich a jejich odstraňování, konzultační činnost, odborná pomoc a autorský dozor ve stavebnictví; (40) kácení a zpracování dřeva a dřevní hmoty, řezání, hoblování a spojování dřeva a dřevěných polotovarů, impregnace a sušení dřeva a dřevěných polotovarů, štěpkování dřevní hmoty, provoz pily (zpracování dřeva).

(511) 19, 37, 40

(540)



(111) **377638**

(220) 29.07.2019

(320) 29.07.2019

- (442) 23.10.2019
(151) 29.01.2020
(730) **Vokurka Jan**, Nerudova 2452/28, Jablonec nad Nisou, 46601, CZ
(740) RETROPATENT s.r.o., Dobiášova 1246/29, Liberec, Liberec VI-Rochlice, 46006

(210) O-557466
(510) (29) mléko, mléko v prášku, krystalizované, ochucené a šlehané mléko, mléčné výrobky, zejména mléčné dezerty, jogurtové nápoje, pěny, krémy a šlehačky, šlehačky a krémy na dezerty, sladká smetana a čerstvá šlehačka, máslo, přírodní nebo ochucené nápoje složené hlavně z mléka a/nebo mléčných výrobků, mléčné nápoje obsahující ovoce, kvašené přírodní či ochucené mléčné výrobky, přesnídávky, zejména mléčné přesnídávky, mimo zmrzliny, ledového mléka a mražených jogurtů, sýrové přesnídávky, sýry, sýrové pomazánky, zrající sýry, zrající sýry s plísní, nezralé čerstvé sýry a sýry naložené v solném láku, tvarohové sýry, čerstvé sýry v tekutém nebo pastovém stavu, jogurtové sýry, jogurty; (30) káva, čaj, kakao, čokoláda, kávové nápoje, kakaové nápoje, čokoládové nápoje, cukr, rýže, burizony, tapioka, mouka, dorty a koláče sladké či slané, pizzy, přírodní či ochucená a/nebo plněná těsta, přípravky vyrobené z obilnin, snídaně obilniny, hotová jídla obsahující převážně těsto, jídla vyrobená převážně z dortového těsta, chléb, suchary, sušenky sladké nebo kořeněné, oplatky, vafle, koláče, cukrářské výrobky, všechny uvedené výrobky buď jako přírodní a/nebo obalované a/nebo plněné a/nebo ochucené, sladké nebo slané předkrmy obsahující chléb, sušenky nebo cukrářské těsto, cukrovinky, jedlé cukrové polevy, jedlé cukrové polevy vyrobené převážně z jogurtu, zmrzliny, ledu do potravin, mražených jogurtů (jedlé cukrové polevy), ochucený led, med, sůl, hořčice, ocet, omáčky (chuťové přísady), sladké omáčky, omáčky na těstoviny; (32) minerální vody, pramenité vody, stolní vody, limonády, nealkoholické šumivé nápoje, šťávy ovocné, sirupy na výrobu nápojů, sirupy pro limonády, minerální vody ochucené a jiné nealkoholické nápoje, přípravky na ochucení minerální vody, přírodní či perlivé vody (minerální nebo neminerální), ovocné nebo zeleninové šťávy (nápoje), ovocné nebo zeleninové nápoje, sodovky, závorové limonády, šerbet, nápojové přípravky, nealkoholické ovocné nebo zeleninové výtažky, nealkoholické nápoje obsahující čidla pro mléčné kvašení s výjimkou piv a nealkoholických nápojů na bázi piva.

- (511) 29, 30, 32
(540)



- (111) **377639**
(220) 30.07.2019
(320) 30.07.2019
(442) 23.10.2019
(151) 29.01.2020
(730) **Kostrhun Zbyněk Aladin**, náměstí Dr. Václava Holého 1056/15, Praha 8, Libeň, 18000, CZ
(740) Advokátní kancelář JUDr. Olga Suchá s.r.o., Revoluční 762/13, Praha 1 - Staré Město, 11000
(210) O-557496
(510) (35) pomoc při řízení a provozu obchodních podniků, pomoc v obchodní a podnikatelské činnosti, management a administrativní služby, reklamní, marketingové a propagační služby, služby v oblasti šíření reklamních materiálů, řízení obchodní činnosti a obchodní administrativa; (41) služby v oblasti vzdělávání, zábavy a sportu, organizování vzdělávacích, zábavných, sportovních soutěží, organizování a vedení kolokvií, konferencí, kongresů, seminářů, symposií, výstav a soutěží, školní vzdělávání, vzdělávání a výuka, služby poskytované školami, vzdělávání a odborná příprava v oblasti hudby a zábavy, obchodní vzdělávání, akademie, pořádání a řízení školení, služby v oblasti klubů zdraví v rámci této třídy, pronájem sálů, salónek a jiných nebytových prostor na společenské akce; (43) služby spojené s ubytováním, stravováním a občerstvením, restaurace, bary, snack bary, cafeterie, motoresty, hostince, rychlé občerstvení, catering, pohostinství, provozování pizzerie, bufetu, samoobslužné restaurace, kavárny, vinárny, čajovny, pronájem apartmánů (ubytovací

služby), provozování a rezervace turistických i nocleháren, dětských jeslí, domovů důchodců, pronajímání jednacích místností.

- (511) 35, 41, 43
(540)



- (111) **377640**
(220) 30.07.2019
(320) 30.07.2019
(442) 23.10.2019
(151) 29.01.2020
(730) **Inveo s.r.o.**, Boháčova 867/2, Praha 4, Háje, 14900, CZ
(210) O-557502
(510) (9) počítačové programy, software, počítačové programy [stahovatelné], server-side software, software pro elektronické obchodování a platby, software ke zpracování elektronických plateb, software pro optimalizaci placení za kliknutí, software pro provozování on-line obchodu, CMS software [systém pro správu obsahu], softwaru pro blogy; (35) prezentace zboží a služeb elektronickou cestou, také v rámci služeb takzvaného teleshoppingu a homeshoppingu, poskytování a pronajímání reklamního prostoru na internetu, šíření reklamních materiálů on-line, šíření reklamy pro třetí osoby prostřednictvím online komunikačních sítí po internetu, konzultace v oblasti reklamy a marketingu, marketingové poradenské služby, poradenské služby v oblasti internetového marketingu, poradenské služby v oblasti reklamy, pronájem reklamního prostoru on-line, cílený marketing, digitální marketing, digitální reklamní služby, indexace webových stránek pro obchodní nebo reklamní účely, indexování webových stránek pro komerční nebo reklamní účely, internetový marketing, analýzy v oblasti marketingu, obchodní poradenství vztahující se ke správě informačních technologií, maloobchodní služby v oboru počítačového softwaru, marketing v rámci vydávání softwaru, marketing zboží a služeb pro třetí osoby, on-line propagace počítačových sítí a webových stránek, online reklamní a marketingové služby, optimalizace návštěvnosti webových stránek, optimalizace provozu na webových stránkách, optimalizace vyhledávačů pro reklamní účely, optimalizace vyhledávačů pro účely podpory prodeje, příprava reklam pro třetí osoby, příprava reklamních kampaní, příprava seznamů adres pro přímé šíření reklamy poštou (ne prodej), produktový marketing, propagace podnikových webových stránek, propagace pro třetí strany (podpora prodeje), propagace, reklama a marketing online webových stránek, propagace v oblasti marketingu, propagace zboží a služeb pro třetí osoby prostřednictvím internetu, publikování reklamních, inzertních, propagačních textů, reklama formou platby za kliknutí, reklama a reklamní služby, reklama na internetu pro třetí osoby, reklama prostřednictvím elektronických médií a zejména internetu, reklamní a marketingové služby poskytované prostřednictvím sociálních médií, reklamní služby k propagaci elektronického obchodu; (42) aktualizace webových stránek pro třetí osoby, konzultační, poradenské a informační služby v oblasti informačních technologií, navrhování, tvorba a programování webových stránek, navrhování a vývoj softwaru pro elektronické databáze, plánování, vývoj a údržba on-line webových stránek pro třetí strany, správa serverů, správa serverů pro elektronickou poštu, správa vzdáleného serveru, vytváření a správa internetových stránek pro mobilní telefony, aktualizování internetových stránek, design a vývoj softwaru, instalace webových stránek na internetu pro třetí osoby, konzultace v oblasti navrhování webových stránek, implementace webových stránek pro třetí osoby, údržba internetových stránek pro třetí osoby, navrhování webových stránek pro reklamní účely, poradenství vztahující se k tvorbě a navrhování webových stránek pro elektronické obchodování, poradenství vztahující se k tvorbě a navrhování webových stránek, programování softwaru pro platformy elektronického obchodování, programování webových stránek upravených na zakázku, služby designu a tvorby webových stránek, služby v oblasti testování použitelnosti webových stránek, služby v oblasti programování počítačového softwaru, správa webových stránek, testování počítačového softwaru, poskytování webových stránek třetím stranám, správa webových stránek pro třetí osoby, tvorba a údržba softwaru pro blogy, poskytování dočasných využití online

softwaru bez možnosti stažení, poskytování on-line softwaru bez možnosti stažení, poskytování prostoru na internetu pro webové blogy, pronájem paměťového prostoru pro internetové stránky, konzultační a poradenské služby v oblasti počítačového hardwaru a softwaru, poradenství týkající se softwaru používaného v oblasti elektronického obchodování, poradenství v oblasti bezpečnosti informačních systémů, poradenství v oblasti počítačového softwaru.

(511) 9, 35, 42
(540)



(111) **377641**
(220) 31.07.2019
(320) 31.07.2019
(442) 23.10.2019
(151) 29.01.2020

(730) **Berezhnaya Alina Ing.**, Radlická 348/142, Praha 5, 15000, CZ
McDonagh Richard, Radlická 348/142, Praha 5, 15000, CZ

(740) Richard McDonagh, Radlická 348/142, Praha 5, 15000

(210) O-557520

(510) (24) bavlněné látky, elastické tkaniny, flanel, frýz, hedvábí, krep, látky na obuv, pleteniny, úplet, plst', podšívky, podšívkové látky na obuv, textilní etikety, textilní látky, textilní štítky, tkaniny pro textilní účely, tkaniny; (25) boty, čepice, dámské kostýmy, kalhoty, kombinézy, konfekce, konfekční oděvy, košile, kotníková obuv, kožené oděvy, legíny, montérky, návleky na nohy, nepromokavé oděvy, obuv, oděvy, opasky, pánské obleky, parky, pokrývky hlavy, ponožky, pracovní pláště a haleny, pulovry, rukavice, saka, sandály, spodní prádlo, sukně, svetry, svrchní oděvy, šátky a šály, šněrovací vyšší obuv, trička, uniformy, vesty, vyšší obuv, zástěry; (35) administrativní služby, obchodní informace, obchodní průzkum, obchodní zprostředkovatelské služby, předvádění zboží, sjednávání a uzavírání obchodních transakcí pro třetí strany; (40) apretace textilií, barvení, nepromokavá úprava látek, prošívání, tisk, úprava a zpracování textilií, úprava látek, úpravy oděvů, vyšívání..

(511) 24, 25, 35, 40

(540)

SAFETYVIS

(111) **377642**
(220) 02.08.2019
(320) 02.08.2019
(442) 23.10.2019
(151) 29.01.2020

(730) **trenium s.r.o.**, Stodolní 794/21, Ostrava, Moravská Ostrava, 70200, CZ

(740) Ing. Pavel Nádvořník s.r.o., Klínová 620/1, Ostrava, Hulváky, 70900

(210) O-557592

(510) (16) tiskoviny, učební a instruktážní pomůcky (s výjimkou přístrojů), tištěné příručky výukových aktivit, tištěné vzdělávací materiály, knihy, brožury, časopisy; (35) poradenství v oblasti profesního růstu (nikoliv poradenství o vzdělávání a školení), pomoc, poradenské služby a konzultace týkající se analýz obchodní činnosti, odborné poradenství v oblasti personálního řízení, hodnocení zaměstnaneckých požadavků, pomoc v obchodní a podnikatelské činnosti, management a administrativní služby, obchodní analýzy, analýzy obchodních dat, reklama, včetně online reklamy na počítačové síti; (41) vzdělávání a výuka, odborné vzdělávání a školení, konzultace v oblasti vzdělávání, analýza výsledků vzdělávacích testů a dat pro třetí osoby, provozování kurzů týkajících se hodnocení schopností a dovedností, personální koučink (školení), předávání know-how (odborné vzdělávání), služby vzdělávání dospělých v oblasti managementu, poskytování kurzů odborného školení, pořádání odborných workshopů a výukových kurzů, vedení vzdělávacích kurzů v oboru obchodního řízení, praktický výcvik, organizování učebních programů, školení týkající se osobního rozvoje, poradenské služby v oblasti vzdělávání, vydávání tiskovin vztahujících se ke vzdělávání, publikační činnost.

(511) 16, 35, 41

(540) **trenium - KŘÍŽOVÝ MENTORINK**

(111) **377643**

(220) 05.08.2019

(320) 05.08.2019

(442) 23.10.2019

(151) 29.01.2020

(730) **B Creative s.r.o.**, Jugoslávských partyzánů 679/16, Praha 6, Bubeneč, 16000, CZ

(740) eLegal advokátní kancelář s.r.o., Mgr. Petra Dolejšová, Na příkopě 583/15, Praha 1, Staré Město, 11000

(210) O-557604

(591) Barevná

(510) (35) marketing, cílený marketing, marketing v rámci softwarového publikování, grafická úprava pro reklamní účely, návrh reklamních materiálů, online inzerce v počítačové síti, optimalizace návštěvnosti webových stránek, optimalizace vyhledávačů pro účely podpory prodeje, poradenské služby v oblasti komunikačních strategií při styku s veřejností, ppc reklama, propagace, psaní reklamních textů, reklama, výroba reklamních filmů, sběr údajů do počítačových databází, správa zákaznických věrnostních programů, srovnávání cen, systematizace údajů do počítačových databází, šíření reklamních materiálů, zprostředkování propagace, zprostředkování reklamy, průzkum trhu, analýza účinnosti reklamy; (41) pořádání školení, workshopů, konferencí, osobních vzdělávacích fór, fotografování; (42) tvorba počítačového softwaru, poradenství v oblasti počítačového softwaru, poradenství v oblasti IT, zabezpečení počítačů, pronájem webových serverů, serverhosting, tvorba počítačových systémů, vývoj počítačového hardwaru, softwaru.

(511) 35, 41, 42

(540)



(111) **377644**

(220) 09.08.2019

(320) 09.08.2019

(442) 23.10.2019

(151) 29.01.2020

(730) **Česká republika - Ministerstvo vnitra**, Nad Štolou 936/3, Praha 7, 17034, CZ

(210) O-557703

(510) (9) mobilní telefony, tablety (počítače), chytré hodinky, chytré telefony; (42) hosting webových stránek, instalace počítačového software, počítačové programování, poskytování informací o počítačových technologiích a programování prostřednictvím webových stránek, vytváření a navrhování webových katalogů informací pro jiné osoby (služby v oblasti informačních technologií).

(511) 9, 42

(540)



- (111) **377645**
(220) 09.08.2019
(320) 09.08.2019
(442) 23.10.2019
(151) 29.01.2020
(730) **Česká republika - Ministerstvo vnitra**, Nad Štolou 936/3, Praha 7, 17034, CZ
(210) O-557704
(510) (9) mobilní telefony, tablety (počítače), chytré hodinky, chytré telefony; (42) hosting webových stránek, instalace počítačového software, počítačové programování, poskytování informací o počítačových technologiích a programování prostřednictvím webových stránek, vytváření a navrhování webových katalogů informací pro jiné osoby (služby v oblasti informačních technologií).
(511) 9, 42
(540)

programování prostřednictvím webových stránek, vytváření a navrhování webových katalogů informací pro jiné osoby (služby v oblasti informačních technologií).

- (511) 9, 42
(540)



- (111) **377646**
(220) 09.08.2019
(320) 09.08.2019
(442) 23.10.2019
(151) 29.01.2020
(730) **Česká republika - Ministerstvo vnitra**, Nad Štolou 936/3, Praha 7, 17034, CZ
(210) O-557705
(591) Barevná
(510) (9) mobilní telefony, tablety (počítače), chytré hodinky, chytré telefony; (42) hosting webových stránek, instalace počítačového software, počítačové programování, poskytování informací o počítačových technologiích a programování prostřednictvím webových stránek, vytváření a navrhování webových katalogů informací pro jiné osoby (služby v oblasti informačních technologií).
(511) 9, 42
(540)

- (111) **377648**
(220) 09.08.2019
(320) 09.08.2019
(442) 23.10.2019
(151) 29.01.2020
(730) **Česká republika - Ministerstvo vnitra**, P.O.Box 155/OSM, Praha 4, 14021, CZ
(210) O-557707
(591) Barevná
(510) (9) mobilní telefony, tablety (počítače), chytré hodinky, chytré telefony; (42) hosting webových stránek, instalace počítačového software, počítačové programování, poskytování informací o počítačových technologiích a programování prostřednictvím webových stránek, vytváření a navrhování webových katalogů informací pro jiné osoby (služby v oblasti informačních technologií).
(511) 9, 42
(540)



- (111) **377647**
(220) 09.08.2019
(320) 09.08.2019
(442) 23.10.2019
(151) 29.01.2020
(730) **Česká republika - Ministerstvo vnitra**, P.O.Box 155/OSM, Praha 4, 14021, CZ
(210) O-557706
(591) Barevná
(510) (9) mobilní telefony, tablety (počítače), chytré hodinky, chytré telefony; (42) hosting webových stránek, instalace počítačového software, počítačové programování, poskytování informací o počítačových technologiích a

- (111) **377649**
(220) 09.08.2019
(320) 09.08.2019
(442) 23.10.2019
(151) 29.01.2020
(730) **Česká republika - Ministerstvo vnitra**, Nad Štolou 936/3, Praha 7, 17034, CZ
(210) O-557708
(591) Barevná
(510) (9) mobilní telefony, tablety (počítače), chytré hodinky, chytré telefony; (42) hosting webových stránek, instalace počítačového software, počítačové programování, poskytování informací o počítačových technologiích a programování prostřednictvím webových stránek, vytváření a navrhování webových katalogů informací pro jiné osoby (služby v oblasti informačních technologií).
(511) 9, 42

(540)



(111) **377650**

(220) 09.08.2019

(320) 09.08.2019

(442) 23.10.2019

(151) 29.01.2020

(730) **Concetta Beauty s.r.o.**, Vrchlického 220/17, Lysá nad Labem, 28922, CZ

(210) O-557713

(510) (3) neléčivé kosmetické a toaletní přípravky, neléčivé přípravky pro ústní hygienu, parfumerní výrobky, éterické oleje, bělicí přípravky; (5) farmaceutika, léčebné a veterinární přípravky, hygienické přípravky pro veterinární účely, dietetické potraviny a přípravky upravené pro léčebné či veterinární účely, potraviny pro kojenice a batolata, potravinové doplňky pro lidskou spotřebu a zvířata, náplasti; (14) vzácné kovy a jejich slitiny, šperky, drahokamy, polodrahokamy, hodinářské a chronometrické přístroje; (20) nábytek, zrcadla, rámy obrazů, nádoby na skladování a přepravu ne kovové, kosti, rohovina, velrybí kostice a perleť, mušle, lastury, ulity, mořská pěna, jantar.

(511) 3, 5, 14, 20

(540)

NEFERTITIS

(111) **377651**

(220) 09.08.2019

(320) 09.08.2019

(442) 23.10.2019

(151) 29.01.2020

(730) **Concetta Beauty s.r.o.**, Vrchlického 220/17, Lysá nad Labem, 28922, CZ

(210) O-557714

(510) (14) vzácné kovy a jejich slitiny, šperky, drahokamy, polodrahokamy, hodinářské a chronometrické přístroje; (20) nábytek, zrcadla, rámy obrazů, nádoby na skladování a přepravu ne kovové, kosti, rohovina, velrybí kostice a perleť v surovém stavu nebo částečně zpracované, mušle, lastury, ulity, mořská pěna, jantar.

(511) 14, 20

(540)

NEFERTITIS HANDMADE

(111) **377652**

(220) 12.08.2019

(320) 12.08.2019

(442) 23.10.2019

(151) 29.01.2020

(730) **SAZKA a.s.**, K Žižkovu 851/4, Praha 9, Vysočany, 19093, CZ

(740) Halaxová & Halaxová TETRAPAT, Mgr. Eva Halaxová, Jinonická 804/80, Praha 5, Košíře, 15800

(210) O-557759

(510) (9) hardware a software pro informační technologie a audiovizuální zařízení, zařízení a příslušenství na zpracování dat, platební terminály pro zprostředkování on-line plateb, software, elektronické terminály pro generování loterních lístků, počítačové terminály a hardware používaný při provozu loterních a herních systémů, software pro počítačové hry; (16) papír, lepenka, reklamní, propagační a užitkové výrobky z papíru určené pro propagaci, periodické i neperiodické publikace, tištěné informační, reklamní a propagační materiály v rámci této třídy určené pro propagaci, tiskárenské výrobky a kartonážní výrobky, a to krabice, data a databáze na papírových nosičích, psací potřeby, kalendáře, diáře, školní potřeby, sázenky, sázkové tikety, vstupenky; (28) herní terminály, loterní

videoterminály, elektronická zařízení pro hraní loterií a her, videoherní terminály, losy, elektronické hrací karty (elektronické stírací losy); (35) reklamní, inzertní a propagační činnost směřující k propagaci vlastní společnosti nebo kulturních a sportovních akcí, vyhledávání sponzorů, prodej reklamních a upomínkových předmětů, obchodní činnost v oblasti sázkových her, kurzových a jiných sázek a loterií; (36) poskytování platebních služeb; (38) telekomunikační služby, mobilní telekomunikační služby, provozování mobilní telekomunikační sítě pro bezdrátový přenos hlasu a dat, služby mobilního připojení k síti internet včetně vysokorychlostního připojení a přenosu hlasové služby přes internetový protokol, peer-to-peer komunikace, služby instant messaging, osobní komunikační služby, pager služby, služby elektronické pošty, sledování mobilních telefonů pomocí satelitních signálů, radio-paging, poskytování bezdrátového aplikačního protokolu (wap), včetně služeb využívajících zabezpečeného komunikačního kanálu, hlasová pošta, provádění videokonferencí, video-telefonní služby, služby zprostředkování přístupu ke všem druhům datových a informačních sítí a internetu, služby textových a multimediálních zpráv, vytváření a poskytování telekomunikačních a komunikačních databází, služby umožňující spotřebitelům stahovat digitální obsah prostřednictvím sítí a serveru do osobní databáze, provozování on-line komunikačních fór, přenos sportovních utkání; (41) organizování a pořádání loterií, provozování loterií, heren, rulet a kasin, organizování provozu a organizování pořádání sázkových her, výherních loterií, tombol, soutěží, vlastní provozování sázkových her a loterií o peníze prostřednictvím internetu, včetně stíracích losů s možností výhry, provozování výherních i nevýherních hracích zařízení, služby vztahující se k hrám, sázení, hazardním hrám včetně hazardních her na dálku, loteriím, kasinům a ruletám v rámci této třídy, organizování sportovních sázek a číselných loterií, prodej losů a příjem sázek, pořádání a organizování kulturních, sportovních a společenských událostí, předprodej a prodej vstupenek, organizování a pořádání vzdělávacích akcí, provozování sportovních zařízení, provozování her on-line, zprostředkování loterií prostřednictvím e-losů.

(511) 9, 16, 28, 35, 36, 38, 41

(540)



(111) **377653**

(220) 12.08.2019

(320) 12.08.2019

(442) 23.10.2019

(151) 29.01.2020

(730) **SAZKA a.s.**, K Žižkovu 851/4, Praha 9, Vysočany, 19093, CZ

(740) Halaxová & Halaxová TETRAPAT, Mgr. Eva Halaxová, Jinonická 804/80, Praha 5, Košíře, 15800

(210) O-557760

(591) Barevná

(510) (9) hardware a software pro informační technologie a audiovizuální zařízení, zařízení a příslušenství na zpracování dat, platební terminály pro zprostředkování on-line plateb, software, elektronické terminály pro generování loterních lístků, počítačové terminály a hardware používaný při provozu loterních a herních systémů, software pro počítačové hry; (16) papír, lepenka, reklamní, propagační a užitkové výrobky z papíru určené pro propagaci, periodické i neperiodické publikace, tištěné informační, reklamní a propagační materiály v rámci této třídy určené pro propagaci, tiskárenské výrobky a kartonážní výrobky, a to krabice, data a databáze na papírových nosičích, psací potřeby, kalendáře, diáře, školní potřeby, sázenky, sázkové tikety, vstupenky; (28) herní terminály, loterní videoterminály, elektronická zařízení pro hraní loterií a her, videoherní terminály, losy, elektronické hrací karty (elektronické stírací losy); (35) reklamní, inzertní a propagační činnost směřující k propagaci vlastní společnosti nebo kulturních a sportovních akcí, vyhledávání sponzorů,

prodej reklamních a upomínkových předmětů, obchodní činnost v oblasti sázkových her, kurzových a jiných sázek a loterií; (36) poskytování platebních služeb; (38) telekomunikační služby, mobilní telekomunikační služby, provozování mobilní telekomunikační sítě pro bezdrátový přenos hlasu a dat, služby mobilního připojení k síti internet včetně vysokorychlostního připojení a přenosu hlasové služby přes internetový protokol, peer-to-peer komunikace, služby instant messaging, osobní komunikační služby, pager služby, služby elektronické pošty, sledování mobilních telefonů pomocí satelitních signálů a zjišťování polohy mobilních telefonů pomocí satelitních signálů, radio-paging, poskytování bezdrátového aplikačního protokolu (wap), včetně služeb využívajících zabezpečeného komunikačního kanálu, hlasová pošta, provádění videokonferencí, video-telefonní služby, služby zprostředkování přístupu ke všem druhům datových a informačních sítí a internetu, služby textových a multimediálních zpráv, vytváření a poskytování telekomunikačních a komunikačních databází, služby umožňující spotřebitelům stahovat digitální obsah prostřednictvím sítě a serveru do osobní databáze, provozování on-line komunikačních fór, přenos sportovních utkání; (41) organizování a pořádání loterií, provozování loterií, heren, rulet a kasin, organizování provozu a organizování pořádání sázkových her, výherních loterií, tombol, soutěží, vlastní provozování sázkových her a loterií o peníze prostřednictvím internetu, včetně stíracích losů s možností výhry, provozování výherních i nevýherních hracích zařízení, služby vztahující se k hrám, sázení, hazardním hrám včetně hazardních her na dálku, loteriím, kasinům a ruletám v rámci této třídy, organizování sportovních sázek a číselných loterií, prodej losů a příjem sázek, pořádání a organizování kulturních, sportovních a společenských událostí, předprodej a prodej vstupenek, organizování a pořádání vzdělávacích akcí, provozování sportovních zařízení, provozování her on-line, zprostředkování loterií prostřednictvím e-losů.

(511) 9, 16, 28, 35, 36, 38, 41
(540)



(111) **377654**
(220) 12.08.2019
(320) 12.08.2019
(442) 23.10.2019
(151) 29.01.2020
(730) SAZKA a.s., K Žižkovu 851/4, Praha 9, Vysočany, 19093, CZ
(740) Halaxová & Halaxová TETRAPAT, Mgr. Eva Halaxová, Jinonická 804/80, Praha 5, Košíře, 15800
(210) O-557761
(591) Barevná

(510) (9) hardware a software pro informační technologie a audiovizuální zařízení, zařízení a příslušenství na zpracování dat, platební terminály pro zprostředkování on-line plateb, software, elektronické terminály pro generování loterních lístků, počítačové terminály a hardware používaný při provozu loterních a herních systémů, software pro počítačové hry; (16) papír, lepenka, reklamní, propagační a užitkové výrobky z papíru určené pro propagaci, periodické i neperiodické publikace, tištěné informační, reklamní a propagační materiály v rámci této třídy určené pro propagaci, tiskárenské výrobky a kartonážní výrobky, a to krabice, data a databáze na papírových nosičích, psací potřeby, kalendáře, diáře, školní potřeby, sázenky, sázkové tikety, vstupenky; (28) herní terminály, loterní videoterminály, elektronická zařízení pro hraní loterií a her, videoherní terminály, losy, elektronické hrací karty (elektronické stírací losy); (35) reklamní, inzertní a propagační činnost směřující k propagaci vlastní společnosti nebo kulturních a sportovních akcí, vyhledávání sponzorů, prodej reklamních a upomínkových předmětů, obchodní činnost v oblasti sázkových her, kurzových a jiných sázek a loterií; (36) poskytování platebních služeb; (38) telekomunikační služby, mobilní telekomunikační služby, provozování mobilní telekomunikační sítě pro bezdrátový přenos

hlasu a dat, služby mobilního připojení k síti internet včetně vysokorychlostního připojení a přenosu hlasové služby přes internetový protokol, peer-to-peer komunikace, služby instant messaging, osobní komunikační služby, pager služby, služby elektronické pošty, sledování mobilních telefonů pomocí satelitních signálů a zjišťování polohy mobilních telefonů pomocí satelitních signálů, radio-paging, poskytování bezdrátového aplikačního protokolu (wap), včetně služeb využívajících zabezpečeného komunikačního kanálu, hlasová pošta, provádění videokonferencí, video-telefonní služby, služby zprostředkování přístupu ke všem druhům datových a informačních sítí a internetu, služby textových a multimediálních zpráv, vytváření a poskytování telekomunikačních a komunikačních databází, služby umožňující spotřebitelům stahovat digitální obsah prostřednictvím sítě a serveru do osobní databáze, provozování on-line komunikačních fór, přenos sportovních utkání; (41) organizování a pořádání loterií, provozování loterií, heren, rulet a kasin, organizování provozu a organizování pořádání sázkových her, výherních loterií, tombol, soutěží, vlastní provozování sázkových her a loterií o peníze prostřednictvím internetu, včetně stíracích losů s možností výhry, provozování výherních i nevýherních hracích zařízení, služby vztahující se k hrám, sázení, hazardním hrám včetně hazardních her na dálku, loteriím, kasinům a ruletám v rámci této třídy, organizování sportovních sázek a číselných loterií, prodej losů a příjem sázek, pořádání a organizování kulturních, sportovních a společenských událostí, předprodej a prodej vstupenek, organizování a pořádání vzdělávacích akcí, provozování sportovních zařízení, provozování her on-line, zprostředkování loterií prostřednictvím e-losů.

(511) 9, 16, 28, 35, 36, 38, 41
(540)



(111) **377655**
(220) 12.08.2019
(320) 12.08.2019
(442) 23.10.2019
(151) 29.01.2020
(730) SAZKA a.s., K Žižkovu 851/4, Praha 9, Vysočany, 19093, CZ
(740) Halaxová & Halaxová TETRAPAT, Mgr. Eva Halaxová, Jinonická 804/80, Praha 5, Košíře, 15800
(210) O-557762

(510) (9) hardware a software pro informační technologie a audiovizuální zařízení, zařízení a příslušenství na zpracování dat, platební terminály pro zprostředkování on-line plateb, software, elektronické terminály pro generování loterních lístků, počítačové terminály a hardware používaný při provozu loterních a herních systémů, software pro počítačové hry; (16) papír, lepenka, reklamní, propagační a užitkové výrobky z papíru určené pro propagaci, periodické i neperiodické publikace, tištěné informační, reklamní a propagační materiály v rámci této třídy určené pro propagaci, tiskárenské výrobky a kartonážní výrobky, a to krabice, data a databáze na papírových nosičích, psací potřeby, kalendáře, diáře, školní potřeby, sázenky, sázkové tikety, vstupenky; (28) herní terminály, loterní videoterminály, elektronická zařízení pro hraní loterií a her, videoherní terminály, losy, elektronické hrací karty (elektronické stírací losy); (35) reklamní, inzertní a propagační činnost směřující k propagaci vlastní společnosti nebo kulturních a sportovních akcí, vyhledávání sponzorů, prodej reklamních a upomínkových předmětů, obchodní činnost v oblasti sázkových her, kurzových a jiných sázek a loterií; (36) poskytování platebních služeb; (38) telekomunikační služby, mobilní telekomunikační služby, provozování mobilní telekomunikační sítě pro bezdrátový přenos hlasu a dat, služby mobilního připojení k síti internet včetně vysokorychlostního připojení a přenosu hlasové služby přes internetový protokol, peer-to-peer komunikace, služby instant messaging, osobní komunikační služby, pager služby, služby elektronické pošty, sledování mobilních telefonů pomocí satelitních signálů a zjišťování polohy

mobilních telefonů pomocí satelitních signálů, radio-paging, poskytování bezdrátového aplikačního protokolu (wap), včetně služeb využívajících zabezpečeného komunikačního kanálu, hlasová pošta, provádění videokonferencí, video-telefonní služby, služby zprostředkování přístupu ke všem druhům datových a informačních sítí a internetu, služby textových a multimediálních zpráv, vytváření a poskytování telekomunikačních a komunikačních databází, služby umožňující spotřebitelům stahovat digitální obsah prostřednictvím sítě a serveru do osobní databáze, provozování on-line komunikačních fór, přenos sportovních utkání; (41) organizování a pořádání loterií, provozování loterií, heren, rulet a kasin, organizování provozu a organizování pořádání sázkových her, výherních loterií, tombol, soutěží, vlastní provozování sázkových her a loterií o peníze prostřednictvím internetu, včetně stíracích losů s možností výhry, provozování výherních i nevýherních hracích zařízení, služby vztahující se k hrám, sázení, hazardním hrám včetně hazardních her na dálku, loteriím, kasinům a ruletám v rámci této třídy, organizování sportovních sázek a číselných loterií, prodej losů a příjem sázek, pořádání a organizování kulturních, sportovních a společenských událostí, předprodej a prodej vstupenek, organizování a pořádání vzdělávacích akcí, provozování sportovních zařízení, provozování her on-line, zprostředkování loterií prostřednictvím e-losů.

(511) 9, 16, 28, 35, 36, 38, 41
(540)



(111) **377656**
(220) 12.08.2019
(320) 12.08.2019
(442) 23.10.2019
(151) 29.01.2020
(730) **SAZKA a.s.**, K Žižkovu 851/4, Praha 9, Vysočany, 19093, CZ
(740) Halaxová & Halaxová TETRAPAT, Mgr. Eva Halaxová, Jinonická 804/80, Praha 5, Košíře, 15800

(210) O-557763
(591) Barevná

(510) (9) hardware a software pro informační technologie a audiovizuální zařízení, zařízení a příslušenství na zpracování dat, platební terminály pro zprostředkování on-line plateb, software, elektronické terminály pro generování loterních lístků, počítačové terminály a hardware používaný při provozu loterních a herních systémů, software pro počítačové hry; (16) papír, lepenka, reklamní, propagační a užitkové výrobky z papíru určené pro propagaci, periodické i neperiodické publikace, tištěné informační, reklamní a propagační materiály v rámci této třídy určené pro propagaci, tiskárenské výrobky a kartonážní výrobky, a to krabice, data a databáze na papírových nosičích, psací potřeby, kalendáře, diáře, školní potřeby, sázenky, sázkové tikety, vstupenky; (28) herní terminály, loterní videoterminály, elektronická zařízení pro hraní loterií a her, videoherní terminály, losy, elektronické hrací karty (elektronické stírací losy); (35) reklamní, inzertní a propagační činnost směřující k propagaci vlastní společnosti nebo kulturních a sportovních akcí, vyhledávání sponzorů, prodej reklamních a upomínkových předmětů, obchodní činnost v oblasti sázkových her, kurzových a jiných sázek a loterií; (36) poskytování platebních služeb; (38) telekomunikační služby, mobilní telekomunikační služby, provozování mobilní telekomunikační sítě pro bezdrátový přenos hlasu a dat, služby mobilního připojení k síti internet včetně vysokorychlostního připojení a přenosu hlasové služby přes internetový protokol, peer-to-peer komunikace, služby instant messaging, osobní komunikační služby, pager služby, služby elektronické pošty, sledování mobilních telefonů pomocí satelitních signálů a zjišťování polohy mobilních telefonů pomocí satelitních signálů, radio-paging, poskytování bezdrátového aplikačního protokolu (wap), včetně služeb využívajících zabezpečeného komunikačního kanálu, hlasová pošta, provádění videokonferencí, video-telefonní služby, služby zprostředkování přístupu

ke všem druhům datových a informačních sítí a internetu, služby textových a multimediálních zpráv, vytváření a poskytování telekomunikačních a komunikačních databází, služby umožňující spotřebitelům stahovat digitální obsah prostřednictvím sítě a serveru do osobní databáze, provozování on-line komunikačních fór, přenos sportovních utkání; (41) organizování a pořádání loterií, provozování loterií, heren, rulet a kasin, organizování provozu a organizování pořádání sázkových her, výherních loterií, tombol, soutěží, vlastní provozování sázkových her a loterií o peníze prostřednictvím internetu, včetně stíracích losů s možností výhry, provozování výherních i nevýherních hracích zařízení, služby vztahující se k hrám, sázení, hazardním hrám včetně hazardních her na dálku, loteriím, kasinům a ruletám v rámci této třídy, organizování sportovních sázek a číselných loterií, prodej losů a příjem sázek, pořádání a organizování kulturních, sportovních a společenských událostí, předprodej a prodej vstupenek, organizování a pořádání vzdělávacích akcí, provozování sportovních zařízení, provozování her on-line, zprostředkování loterií prostřednictvím e-losů.

(511) 9, 16, 28, 35, 36, 38, 41
(540)



(111) **377657**
(220) 12.08.2019
(320) 12.08.2019
(442) 23.10.2019
(151) 29.01.2020
(730) **SAZKA a.s.**, K Žižkovu 851/4, Praha 9, Vysočany, 19093, CZ
(740) Halaxová & Halaxová TETRAPAT, Mgr. Eva Halaxová, Jinonická 804/80, Praha 5, Košíře, 15800

(210) O-557764
(591) Barevná

(510) (9) hardware a software pro informační technologie a audiovizuální zařízení, zařízení a příslušenství na zpracování dat, platební terminály pro zprostředkování on-line plateb, software, elektronické terminály pro generování loterních lístků, počítačové terminály a hardware používaný při provozu loterních a herních systémů, software pro počítačové hry; (16) papír, lepenka, reklamní, propagační a užitkové výrobky z papíru určené pro propagaci, periodické i neperiodické publikace, tištěné informační, reklamní a propagační materiály v rámci této třídy určené pro propagaci, tiskárenské výrobky a kartonážní výrobky, a to krabice, data a databáze na papírových nosičích, psací potřeby, kalendáře, diáře, školní potřeby, sázenky, sázkové tikety, vstupenky; (28) herní terminály, loterní videoterminály, elektronická zařízení pro hraní loterií a her, videoherní terminály, losy, elektronické hrací karty (elektronické stírací losy); (35) reklamní, inzertní a propagační činnost směřující k propagaci vlastní společnosti nebo kulturních a sportovních akcí, vyhledávání sponzorů, prodej reklamních a upomínkových předmětů, obchodní činnost v oblasti sázkových her, kurzových a jiných sázek a loterií; (36) poskytování platebních služeb; (38) telekomunikační služby, mobilní telekomunikační služby, provozování mobilní telekomunikační sítě pro bezdrátový přenos hlasu a dat, služby mobilního připojení k síti internet včetně vysokorychlostního připojení a přenosu hlasové služby přes internetový protokol, peer-to-peer komunikace, služby instant messaging, osobní komunikační služby, pager služby, služby elektronické pošty, sledování mobilních telefonů pomocí satelitních signálů a zjišťování polohy mobilních telefonů pomocí satelitních signálů, radio-paging, poskytování bezdrátového aplikačního protokolu (wap), včetně služeb využívajících zabezpečeného komunikačního kanálu, hlasová pošta, provádění videokonferencí, video-telefonní služby, služby zprostředkování přístupu ke všem druhům datových a informačních sítí a internetu, služby textových a multimediálních zpráv, vytváření a poskytování telekomunikačních a komunikačních databází, služby umožňující spotřebitelům stahovat digitální obsah prostřednictvím sítě a serveru do osobní databáze,

provozování on-line komunikačních fór, přenos sportovních utkání; (41) organizování a pořádání loterií, provozování loterií, heren, rulet a kasin, organizování provozu a organizování pořádání sázkových her, výherních loterií, tombol, soutěží, vlastní provozování sázkových her a loterií o peníze prostřednictvím internetu, včetně stíracích losů s možností výhry, provozování výherních i nevýherních hracích zařízení, služby vztahující se k hrám, sázení, hazardním hrám včetně hazardních her na dálku, loteriím, kasinům a ruletám v rámci této třídy, organizování sportovních sázek a číselných loterií, prodej losů a příjem sázek, pořádání a organizování kulturních, sportovních a společenských událostí, předprodej a prodej vstupenek, organizování a pořádání vzdělávacích akcí, provozování sportovních zařízení, provozování her on-line, zprostředkování loterií prostřednictvím e-losů.

(511) 9, 16, 28, 35, 36, 38, 41
(540)



(111) **377658**
(220) 12.08.2019
(320) 12.08.2019
(442) 23.10.2019
(151) 29.01.2020
(730) **BIOKINETIC s.r.o.**, Plaská 622/3, Praha 5, Malá Strana, 15000, CZ
(210) O-557766
(510) (1) chemické a organické sloučeniny pro použití při výrobě potravin a nápojů, chemické látky, chemické materiály a chemické přípravky a přírodní chemické prvky, chemické přípravky pro filmy, fotografování a tisk, čisticí prostředky pro výrobu a průmysl, filtrační materiály [chemické, minerální, rostlinné a další materiály v surovém stavu], hnojiva a chemické výrobky pro zemědělství, zahradnictví a lesnictví, kultivační média, hnojiva a chemické látky pro použití v zemědělství, zahradnictví a lesnictví, nezpracované a syntetické pryskyřice, nezpracované plastické hmoty, plastické hmoty v surovém stavu, plasty jako surové materiály, škrob pro výrobu a průmysl, soli pro průmyslové účely; (3) čisticí prostředky a vonné přípravky, kosmetické přípravky, parfumerie, přípravky pro osobní hygienu, kosmetické přípravky pro péči o zvířata, krejčovský vosk a ševcovská směla, toaletní přípravky, vonné oleje a aromatické výtažky; (4) paliva a osvětlovací látky, alkohol (palivo), antracit, asfaltové emulze do paliv, automobilová paliva, bagasa pro použití jako palivo, benzenové palivo, benzín, benzín do zapalovačů, benzínové palivo, bezdýmová paliva, bezdýmové pevné směsi k použití jako paliva, bezdýmové směsi k použití jako pohonné hmoty, dřevo pro použití jako palivo, dřevěné brikety, dřevěné štěpky na uzení a aromatizování potravin, dřevěné štěpky používané jako palivo, palivo na grilování vyrobené z dřevěných štěpín, palivové výrobky z lisovaných dřevěných štěpín, peletové dřevo na topení (palivo), podpalovače (dřevěné třísky), polena do krbu, třísky (dřevěné) na podpal, třísky dřevěné na zapalování, nechemická aditiva do paliv, nafta, nechemické aditivní koncentráty do motorových paliv, nechemické nemrznoucí přísady do paliv, nechemické přísady do paliv k zabránění tvorbě usazenin ve spalovacích komorách, nechemické přísady do ropných produktů, nechemické přísady na zlepšení spalování, palivové přísady proti usazování popelu v zařízeních na spalování fosilních paliv, petrochemická aditiva do benzínu, pojiva do tuhých paliv, přípravky na zlepšení spalování (oleje), přípravky na zlepšení spalování fosilních paliv, výrobky na zlepšení hoření (ropné výrobky), biodieselové palivo, biologická paliva, bionafta, biopaliva, etanol [palivo], hovězí lůj pro průmyslové účely, lůj, olein, paliva z biomasy, řepkový olej pro průmyslové účely, rostlinné uhlí, skládkový plyn, elektrická energie, elektrická energie z neobnovitelných zdrojů, elektrická energie z obnovitelných zdrojů, elektrická energie z větrné energie, elektrická energie ze solární energie, přípravky proti prachu, látky k použití při pohlčování prachu, látky k použití při vázání prachu, látky ke snížení prašnosti, látky potlačující prach na bázi ropy, přípravky na odstraňování prachu, přípravky na pohlčování prachu, přípravky na vázání

prachu při zametání, směs usazující a pohlčující prach k použití na nezapnevných cestách, směsi absorbující prach na bázi ropy, směsi na zvlhčování prachu, směsi pohlčující prach, směsi ve formě olejů na vázání prachu, směsi ve formě olejů na zvlhčování prachu, směsi ve formě olejů pohlčující prach, mazadla a průmyslové tuky, vosky a kapaliny, aditiva (nechemická) do tuků, antikoroziní penetrační oleje, araziidové oleje pro průmyslové účely, automobilová maziva, automobilové lubrikanty na motory, automobilové oleje, automobilové oleje do rozvodovky, automobilový motorový olej, bílé oleje, ceresin, cerezín, dehtový olej, oleje na ochranu zdíva nebo kůže, betonové tmely (oleje), konzervační přípravky do betonu (oleje), konzervační přípravky do cementu (oleje), konzervační přípravky na kůži (oleje a tuky), konzervační přípravky na zdívo ve formě olejů, kostní olej pro průmyslové účely, materiály k použití při konzervaci budov (oleje), materiály k použití při ochraně budov (oleje), ochranné nátěry na betonové tvarovky (oleje); (5) hygienické přípravky a výrobky, léčiva a veterinární přípravky a výrobky, potravní doplňky a dietetické přípravky, přípravky proti rostlinným a živočišným škůdcům, zubní přípravky a výrobky a léčebné zubní pasty; (31) krmiva a potravina pro zvířata, podestýlky a stelivo pro zvířata, živá zvířata a živé organismy k chovným účelům, zemědělské a vodní plodiny, zahradnické a lesní produkty; (39) balení a skladování zboží, doprava a přeprava, parkování a uskladnění vozidel, parkoviště a uskladnění vozidel, kotviště, potrubní přeprava a distribuce a distribuce prostřednictvím kabelů, pronájem v souvislosti s dopravou a skladováním; (40) zpracování potravin a nápojů, zpracování a přeměna elektřiny, paliv, zemědělských produktů a odpadových materiálů, zakázková výroba a montážní služby v oblasti úpravy elektřiny, paliva a plynu, výroba energie, úprava a čištění vzduchu a vody, pronájem vybavení k úpravě a přeměně materiálů, výrobě energie a zakázkové výrobě.

(511) 1, 3, 4, 5, 31, 39, 40
(540)

CYBORG

(111) **377659**
(220) 13.08.2019
(320) 13.08.2019
(442) 23.10.2019
(151) 29.01.2020
(730) **Drocár Jan**, Ovenceká 31, Praha 7, 17000, CZ
(740) NS Legal advokátní kancelář, s.r.o., Mgr. Petr Nipl, advokát, Na Pankráci 449/11, Praha 4, Nusle, 14000
(210) O-557771
(510) (16) papír a lepenka, tiskárenské výrobky, fotografie, papírnické zboží a kancelářské potřeby (s výjimkou nábytku), potřeby pro rýsování a kreslení, potřeby pro umělce, malířské štětce, tištěné instruktážní a výukové materiály, plastové archy, fólie a sáčky pro balení a obaly, upomínkové propagační materiály z papíru nebo lepenky; (25) oděvy, obuv, pokrývky hlavy; (41) vzdělávání, školení, zábava, sportovní a kulturní činnost.
(511) 16, 25, 41
(540)

VIA Ludmila

(111) **377660**
(220) 13.08.2019
(320) 13.08.2019
(442) 23.10.2019
(151) 29.01.2020
(730) **OLBREW s.r.o.**, Řeznická 29, Frýdek-Místek, 73801, CZ
(210) O-557791
(510) (31) pivovarský slad; (32) pivo a pivovarnické produkty (nápoje), nealkoholické nápoje.
(511) 31, 32
(540)

OLBREW

(111) **377661**
(220) 14.08.2019
(320) 14.08.2019
(442) 23.10.2019
(151) 29.01.2020
(730) **Kokaisl Jan**, č. p. 63, Nenačovice, 26601, CZ
(740) Mgr. Pavel Panák, Ječná 243/39a, Praha 2, Nové Město, 12000
(210) O-557813

- (510) (5) plenky pro jedno použití, kojenecké plenky, vložky pro jednorázové plenky, jednorázové podložky pro přebalování spadající do této třídy, plenky dětské textilní, látkové plenky pro kojence a děti; (24) tkaniny a textilní výrobky všeho druhu spadající do této třídy, pokrývky, přehozy, potahy, dečky, dětské deky, ložní a stolní prádlo, příkrývky na dětské postýlky, prostěradla do dětských postýlek, povlaky na polštáře, látkové podložky na přebalování spadající do této třídy, dětské textilie pro koupelny (s výjimkou oděvů); (25) oděvy, pokrývky hlavy, obuv; (35) maloobchodní a velkoobchodní nákup a prodej, zásilkové obchodní služby, elektronický obchod (e-shop) prostřednictvím Internetu nebo jiné počítačové sítě, zprostředkovatelská obchodní činnost, vše s výrobky uvedenými výše ve třídách 5, 24 a 25.
- (511) 5, 24, 25, 35
(540)



- (111) **377662**
(220) 15.08.2019
(320) 15.08.2019
(442) 23.10.2019
(511) 29.01.2020
(730) **OffSign s. r. o.**, Jandova 10/3, Praha 9, Vysočany, 19000, CZ
(210) O-557822
(591) Barevná
(510) (9) expresní digitální tiskárny; (35) reklamní agentury, zajišťování reklamy, reklamní služby, tvorba reklamních předmětů a reklam, reklama a marketing, výroba reklamních materiálů, reklamní, marketingové a propagační služby, digitální reklamní služby, grafická úprava pro reklamní účely, konzultační a poradenské služby a pomoc v oblasti reklamní, marketingové a propagační činnosti, navrhování reklamních letáků, návrhy reklamních materiálů, navrhování reklamních log, podpora prodeje, plánování marketingových strategií, služby v oblasti reklamy v tisku, konzultace v oblasti reklamy v tisku, digitální marketing; (40) tiskárenské služby, vyvolávání a zpracování fotografií a kinematografických filmů, digitální tisk, dokončovací tiskařské práce (skládání), dokončovací tiskařské práce (řezání), dokončovací tiskařské práce (vazba), foto tisk, 3D tisk, ofsetový tisk, potisk triček, potiskování textilií, sítotisk, tisk, tisk dokumentů z digitálních médií, tisk knih.
- (511) 9, 35, 40
(540)



- (111) **377663**
(220) 16.08.2019
(320) 16.08.2019
(442) 23.10.2019
(511) 29.01.2020
(730) **KARDELO Group s.r.o.**, Božkova 1610/10, Praha 6, Dejvice, 16000, CZ

- (740) bnt attorneys-at-law s.r.o., Mgr. Jan Šafránek, advokát, Na Příkopě 859/22, Praha 1, 11000
(210) O-557850
(591) Barevná
(510) (28) sportovní potřeby a vybavení; (35) reklamní, marketingové a propagační služby, obchodní služby a informace pro spotřebitele ve vztahu ke sportovním pomůckám, sportovnímu oblečení, upomínkovým předmětům, hrnkům, sklenicím, odznakům, nálepkám a plakátům, knihám, časopisům, DVD a sportovním doplňkům stravy, maloobchod a velkoobchod sportovních pomůcek, sportovního oblečení, sportovních chráničů, kosmetických produktů, tašek, upomínkového oblečení, upomínkových předmětů, hrnků, sklenic, odznaků, nálepek a plakátů, knih, časopisů, DVD a sportovních doplňků stravy, pomoc v obchodní a podnikatelské činnosti, management a administrativní služby; (41) služby v oblasti vzdělávání, zábavy a sportu, organizování sportovních akcí, soutěží a sportovních turnajů, služby v oblasti sportu a fitness.
- (511) 28, 35, 41
(540)



- (111) **377664**
(220) 19.08.2019
(320) 19.08.2019
(442) 23.10.2019
(511) 29.01.2020
(730) **Graf Václav Ing., A. Špetíka 1464, Valašské Meziříčí, 75701, CZ**
Krejčířová Lucie, Havlíčkova 1178, Valašské Meziříčí, 75701, CZ
(740) DANĚK & PARTNERS Advokátní a patentová kancelář, Ing. Dr. Vilém Daněk Ph.D., LL.M., Vinohradská 403/17, Praha 2, Vinohrady, 12000
DANĚK & PARTNERS Advokátní a patentová kancelář, Ing. Dr. Vilém Daněk Ph.D., LL.M., Vinohradská 403/17, Praha 2, Vinohrady, 12000
(210) O-557868
(510) (19) kamenické výrobky, kameny náhrobní, náhrobní desky nekovové, náhrobní plakety nekovové, náhrobní stély nekovové, obruby hrobů nekovové, kamenné náhrobní desky, mramorové náhrobní desky, busty z kamene, betonu nebo mramoru, mramor, stavební materiály nekovové - surové nebo polozpracované a nekovové stavební výrobky a konstrukce obsažené ve třídě 19, neohebné trubky nekovové pro stavebnictví, přenosné konstrukce nekovové, beton, břidlice, cement a cementové desky, cihly, lepenka dehtovaná a pro stavební účely, nekovové dlaždice na podlahy, na stěny a pro stavebnictví, stavební dřevo, nekovové dveře, geotextilie, stavební kámen, kamenina pro stavebnictví, nekovové konstrukce, střešní krokve a krytiny, křemenný písek, latě, lemování střech, nekovová lešení, lišty nekovové, malta, těž suché maltové směsi, malta stavební, mozaiky pro stavebnictví, mramor, nátěrové hmoty pro stavebnictví, nekovové nosníky, nekovové obklady, nekovové obklady stěn a zdí, obklady vinylové, nekovová obložení ve stavebnictví, obložení dřevěná, ohnivzdorné cementové ochranné vrstvy, nekovové okenice, nekovová dveřní okénka, nekovové rámy, nekovové okenní rámy, omítky, též sanační a strukturální omítky, omítkové směsi i hotové, zateplené omítky, opuka, nekovové stavební panely, nekovové pláště budov, papír pro stavebnictví, nekovové ploty, plst pro stavební účely, parketové podlahy, vlisy u podlah, podlahy nekovové, též lité, prkna, nekovové překlady okenní a dveřní, překližka, nekovové příčky, rákos pro stavební účely, venkovní rolety kromě kovových a textilních, řezivo, nekovové římsy a lišty pro římsy, sádra, sádrové bloky, sádrokartony, sádrovec, nekovová schodiště, nekovové schody a stupně, stavební sklo, sklo izolační pro stavby, mozaikové sklo, sklo okenní kromě skel pro automobily, tabulové sklo pro stavby, nekovové přenosné stavby, nekovové stavební hmoty, nekovové stropy, struska jako stavební hmota, šindele, škvára, šterk i drcený, střešní nekovové tašky, nekovové trámy, nekovové drenážní trubky, kameninové trubky, nekovové trubky, tvárnice, úžlabí střech nekovová, vápenec, materiály na stavbu a pokryv či potahy vozovky, nekovové výztuže pro

stavebnictví, nekovové zárubně dveří, nekovové okapní žlaby, žáruvzdorné materiály, směla, asfalt; (39) přeprava zesnulých, dodávka květin, osobní doprava, zajišťování autobusové dopravy, přeprava zboží a nákladů, doručovací služby, doprava, přeprava zboží, spedice, zasilatelské služby, služby dopravce, jako je autobusová doprava, automobilová doprava, doprava letecká, lodní (námořní i říční), trajektová, železniční, tramvajová, nákladní (kamionová), pronájem a půjčování autokarů, automobilů, lodí, kamiónů, koní, pronájem garáží a parkovacích míst, lodivodství, pilotování, přeprava obměnými vozy, převozy sanitkou, půjčování závodních automobilů, stěhování, taxislužba, doprava a skladování odpadu, kurýrní služby, doručování novin a časopisů, přeprava cenností s doprovodem i bez, dodávka zboží poštou, balení zboží, nakládání, respektive vykládání zboží, služby nosičů, odtažování dopravních prostředků při poruchách a haváriích, vyprošťování uvíznutých lodí, vyzdvihování potopených lodí, skladování zboží, pronájem skladů, archivace elektronicky uložených dat nebo dokumentů, rozvod elektřiny, energie, tepla, vody, doprava ropou, služby turistické kanceláře s výjimkou kanceláří poskytujících hotelové rezervace, jako je zprostředkování přepravy, organizování cest, exkurzí, prohlídek, zájezdů, doprovázení turistů, organizování okružních výletů, okružních plaveb, jízdy výletní lodí, informace o dopravě, rezervace jízdenek, místenek, letenek a lodních lístků; (40) kamenické práce a jejich zajišťování, rytí na náhrobní kameny, rytecké a sochařské práce, zpracování materiálů, zpracování, úprava a oprava plastů a kovových materiálů jako např. ohýbání, lepení, leštění, lisování, tváření za tepla i za studena, dělení, řezání, broušení, spojování, svařování, mechanické opracování plastových hmot, laminování, montáž materiálů na objednávku (pro třetí osoby), tónování skla, vodovzdorná impregnace látek, vodovzdorná úprava látek, zpracování a úprava materiálu, zhotovování oblečení, vycpávání a preparování zvířat, vazba tiskovin, zejména knih, zpracování kožešin a srstí, příprava a zušlechťování kožešin a srstí, vyvolávání filmů a zpracování fotografií, zpracování dřeva, zmrzování ovoce, vydělávání, barvení, příprava, zpracování a povrchové zušlechťování kůží, mlynářství, zpracování kovů a jejich povrchová úprava nebo eloxování, emailování, galvanizace, fosfátování, chromování, zinkování, zušlechťování a zpracování nebo apretace textilu, vystrojování, bělení, barvení, mercerace barvené příže, barvení látek a obuvi, dámské krejčovství, lemování nebo obšívání látek a oděvů, úprava a přešívání oděvů, pánské krejčovství, protokolová úprava textilií, střihání látek, úprava a zpracování textilu, vyšívání, návrhářství, obstaravatelská a zprostředkovatelská činnost v této oblasti; (44) zhotovování věnců, aranžování květin, květinová interiérová výzdoba, vázání květin, údržba trávníků, služby psychologa, lékařské služby, veterinární péče, zdravotní péče, péče o hygienu a krásu osob a zvířat, zemědělské, zahradnické a lesnické služby, masáže, masérské služby, regenerační a rekondiční služby v rámci této třídy, služby solárií, provozování zařízení sloužících k regeneraci a rekondici v rámci této třídy, kadeřnické salóny, salóny krásy, implantace vlasů, manikúra, pedikúra, tetování, aromaterapeutické služby, kliniky nebo sanatoria (soukromé), pronajímání zdravotních (zdravotnických) zařízení, pořádání rekondičních pobytů v rámci této třídy, zdravotnická střediska, zotavovny, nemocniční služby, ošetrovatelské služby, veřejné lázně pro hygienické účely, parní lázně, poradenství a péče v rámci integrace handicapovaných lidí, chov zvířat, veterinární pomoc, péče o čistotu domácích zvířat, úprava (česání) zvířat, neurologie (chiropraktika), léčba toxikomanů, stomatologie, plastická chirurgie, služby porodní asistentky, umělé oplodňování, oplodňování in-vitro, farmaceutické poradenství, služby optika, fyzioterapie, služby krevní banky, zahradnictví, zahradnické služby, služby v oblasti zahradní architektury, rostlinné školky, aranžování květin, léčení stromů, letecké a pozemní rozprašování hnojiv a jiných zemědělských chemických látek, ničení plevele, ničení škůdců v zemědělství, pronájem zemědělských nástrojů a zařízení; (45) pohřební služby, hřbitovní služby, kremace, zpopelňování, pohřby, provozování krematorií a hřbitovů, vypravování pohřbů, zprostředkovatelská činnost v oblasti pohřebnictví, hrobnictví, udržování hrobů, služby poskytované jednotlivcům ve vztahu ke společenským událostem, doprovod osob, organizace náboženských setkání, právní služby, bezpečnostní služby na ochranu majetku a osob, ostraha objektů a osob, služby detektivní kanceláře, služby osobních strážců, hašení požárů, hlídací noční služby, otevírání bezpečnostních zámků, monitorování bezpečnostních a poplašných zařízení, poradenství v oblasti bezpečnosti, pořádková služba, adopční agentury, manželské a předmanželské poradny, sestavování horoskopů, půjčovny oděvů včetně obleků a večerních šatů, doprovod do společnosti, seznamovací služby, pátrání po nezvěstných osobách, osobní strážce, poradenství v oblasti bezpečnosti, konzultace týkající se právních záležitostí a duševního vlastnictví.

(511) 19, 39, 40, 44, 45

(540)

Pohřebnictví GRAF

- (111) **377665**
(220) 19.08.2019
(320) 19.08.2019
(442) 23.10.2019
(151) 29.01.2020
(730) **Bargeld s.r.o.**, Klimentská 1746/52, Praha 1, Nové Město, 11000, CZ
(740) Ing. Iva Rylková, Polská 1525/12, Ostrava, Poruba, 70800
(210) O-557882
(510) (9) nahrané datové nosiče, CD nahraná, DVD nahraná, sběratelské karty (magnetické), magnety, dekorativní magnety, chytré náramky, magnetizéry, magnetické identifikační náramky, magnetické kompas, magnetické detektory, magnetická pera, magnety na lednici, magnetické kódované karty; (14) medaile, pamětní mince, ozdobné předměty ze stříbra nebo z drahých kovů, klíčenky (kroužky na klíče s drobnými předměty nebo přívěsky), bižuterie, šperky, přívěsky (bižuterie, šperky), sošky a figurky z polodrahokamů nebo drahokamů, výherní poháry z drahých kovů, upomínkové předměty z drahých kovů, polodrahokamů nebo drahokamů; (16) knihy, brožury, katalogy, alba, prospekty, letáky, oznámení, pozvánky, přání, plakáty, vývěsní štíty z papíru nebo lepenky, papírové bannery, papírové vlajky, poutače z papíru nebo lepenky, reklamní tabule z papíru nebo lepenky, desky na dokumenty, obálky, papírenské výrobky, zejména sešity, bloky, diáře, deníky, tužky a propisky všeho druhu, fotografie, pohlednice, kalendáře (stolní, nástěnné a kapesní), samolepky, nálepky, razítka, vstupenky, účtenky, papírové etikety, balicí papír, papírové tašky, umělohmotné tašky, psací potřeby; (28) hračky přizpůsobené pro vzdělávací účely, technické hračky (stavebnice), stavebnice (hračky), modely automobilů, přístrojů a strojů (hračky nebo předměty na hraní), magnetické hračky, figurky (hračky), roboty (hračky), elektronické hračky, hračky prodávané jako soupravy, kreslicí tabulky (hračky), chytré hračky, puzzle (hračky), hračky na baterky, kouzelnické soupravy (hračky), hračky nespádající do jiných tříd, přenosné hry a hračky s telekomunikačními funkcemi, hry nespádající do jiných tříd, žertovné předměty; (35) reklama, propagace, prodej reklamních a upomínkových předmětů, prodej modelů znázorňujících historické elektrotechnické výrobky, prodej magnetů a technických hraček, prodej nahraných CD, DVD a jiných datových nosičů; (41) provozování muzea, služby muzea v oblasti vyhledávání, shromažďování a skladování historických předmětů nebo dokumentů, průvodcovské služby, pořádání výstav pro kulturní a vzdělávací účely, pořádání workshopů a přednášek, pořádání komentovaných prohlídek, pořádání seminářů, klubové výchovně-vzdělávací služby, zábavní činnost a služby, vzdělávací služby v oblasti historie a techniky, nakladatelská a vydavatelská činnost, organizace a pořádání zábavných a vědomostních soutěží, promítání filmů pro vzdělávací účely, pronájem nahraných datových nosičů, pronájem filmů, pronájem strojů a přístrojů pro vzdělávací účely, provozování videoher a počítačových her za účelem výuky a vzdělávání, předprodej a prodej vstupenek.

(511) 9, 14, 16, 28, 35, 41

(540)

MUZEUM NIKOLY TESLY

- (111) **377666**
(220) 19.08.2019
(320) 19.08.2019
(442) 23.10.2019
(151) 29.01.2020
(730) **GELP s.r.o.**, Revoluční 1082/8, Praha 1, 11000, CZ
(210) O-557886
(591) Barevná
(510) (9) informace ke stažení vztahující se k hrám a hazardním hrám; (28) hrací automaty na hazardní hry; (41) hazardní hry, provozování kasin (hazardní hry), služby spojené s hazardem, organizování hazardních her pro více hráčů, služby v oblasti kasin, heren a hazardních her.

(511) 9, 28, 41

(540)



(111) **377667**

(220) 20.08.2019

(320) 20.08.2019

(442) 23.10.2019

(151) 29.01.2020

(730) **Hutař Eduard**, Na Brněnce 558/15, Ivančice, 66491, CZ

(740) INPARTNERS GROUP, Mgr. Jan Brauner, Tuřanka 1519/115a, Brno, Slatina, 62700

(210) O-557897

(510) (18) aktovky, batohy, brašny, cestovní kufry, batohy pro horolezce, batohy turistické, dětské batohy, brašny lovecké, turistické hole, kabelky, klíčenky (pouzdra), chlebníky, pásky z kůže (ne oděvy), pásy na nošení závěsné z kůže, popruhy z kůže, řemeny závěsné z kůže, kožené pytle, závěsné mošny, brašny na nářadí (prázdné), obaly na oděvy (cestovní), kožená pouzdra, kožené tašky, torby, torny, kabely, cestovní tašky, kufry, deštníky, slunečníky, dámské kabelky, tašky, ledvinky; (25) oděvy, obuv, kloboučnické zboží, oděvní součásti, zejména trička, topy, vesty, halenky, košile, kalhoty, šortky, sukně, šaty, kostýmy, saka, bundy, kabáty, pyžama, sportovní oblečení, noční košile, domácí oblečení, tréninkové obleky, zástěry, rukavice, čepice, barety, šátky, opasky, kravaty, župany, ponožky, punčochy, punčocháče, šály, svetry, koupací oděvy, slipy, spodní prádlo, spodničky, korzety, body, kombinézy, kožichy, spodky, dámské kostýmy, obleky, dámské boty, pánské boty, sportovní obuv, sandály, holínky, kozačky, výletní obuv, domácí obuv, dětská obuv, lyžařská obuv, snowboardová obuv, lyžařské bundy, lyžařské oděvy, lyžařské rukavice, lyžařské kombinézy, lyžařské čepice, sportovní pokrývky hlavy, snowboardové kombinézy, snowboardová obuv, snowboardové rukavice, bundy na snowboard, kalhoty na snowboard, oděvy z kůže, plavky, bundy sportovní, rybářské vesty, kamaše, reklamní a propagační výrobky spadající do této třídy; (28) sportovní vybavení pro zimní sporty, lyže, lyžařské hole, monolyže, skimboardy, skateboardy, snowboardy, hole (sportovní vybavení), obaly na lyže, obaly na snowboard, vázání, sáně, boby.

(511) 18, 25, 28

(540)

podporu lékařského rozhodování; (10) diagnostické měřicí přístroje a zařízení k lékařským účelům, měřicí přístroje k lékařskému použití, nástroje pro lékařskou diagnostiku, přístroje a zařízení lékařské diagnostiky k lékařským účelům, přístroje a zařízení na diagnózu kardiovaskulárních nemocí.

(511) 9, 10

(540)

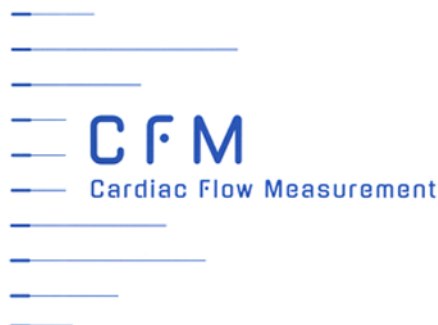

(111) **377669**

(220) 27.08.2019

(320) 27.08.2019

(442) 23.10.2019

(151) 29.01.2020

(730) **Meris MTM s.r.o.**, Olivova 2096/4, Praha 1, Nové Město, 11000, CZ

(740) Kleček Associates s.r.o., advokátní kancelář, Mgr. Ing. Štěpán Kleček, Olivova 2096/4, Praha 1, Nové Město, 11000

(210) O-558083

(510) (18) deštníky a slunečníky, hole, kůže a imitace kůže, surové kůže a usně, vycházkové hole, zavazadla, cestovní tašky, peněženky a ostatní tašky, aktovky, aktovky a pouzdra na doklady, aktovky (na dokumenty), aktovky na dokumenty (diplomatky), batohy; (25) pokrývky hlavy, čepice, obuv, boty, oděvy, společenské obleky, neformální obleky, pánské obleky, kostýmy, obleky, večerní obleky, obleková saka, trojdílné obleky (oděvy), košile do obleků, kalhoty k obleku, košile, košile (neformální), společenské košile, dámské košile, tkané košile, manšestrové košile, košile s límcem, košile (na knoflíky), šály, rukavice, ponožky, kravaty, pásky, šaty, klobouky, čepice, kloboučnické zboží, dámské šaty, bundy, saka, kapesníčky do horní kapsy saka, kapesníčky do vrchní kapsy saka, kabáty, motýlky, pláště, oděvní výrobky z kůže, kožená obuv, nazouvací obuv, mokasíny; (35) velkoobchodní prodej oblečení, maloobchodní prodej oblečení, velkoobchodní prodej obuvi, maloobchodní prodej obuvi; (40) zakázkové krejčovství, poskytování informací vztahujících se ke krejčovství.

(511) 18, 25, 35, 40

(540)

MENRO



(111) **377668**

(220) 27.08.2019

(320) 27.08.2019

(442) 23.10.2019

(151) 29.01.2020

(730) **Innova Medical s.r.o.**, Pražská 499, Velká Dobrá, 27361, CZ

(210) O-558061

(591) Barevná

(510) (9) počítačový software vztahující se k lékařství, služební software, software na zpracování dat, počítačový software k použití v systémech pro

(111) **377670**

(220) 27.08.2019

(320) 27.08.2019

(442) 23.10.2019

(151) 29.01.2020

(730) **TROLLÍ distribuční s.r.o.**, Orlovská 778/143, Ostrava, Heřmanice, 71300, CZ

(740) JUDr. Vít Rybář, advokát, 28. října 1610/95, Ostrava, 70200

(210) O-558085

(510) (21) sklenice, korbele, sklo, porcelán, majolika, nádobi; (32) piva, nealkoholické nápoje; (33) alkoholické nápoje; (42) restaurační služby, hostinská činnost.

(511) 21, 32, 33, 42

(540)



- (111) **377671**
(220) 28.08.2019
(320) 28.08.2019
(442) 23.10.2019
(151) 29.01.2020
(730) **Krupka Ladislav**, Kropy 67, Kropáčova Vrutice, 29479, CZ
(740) Macek and Partners, Mgr. Jiří Macek, Sázavská 751/16, Praha 2, Vinohrady, 12000
(210) O-558117
(591) Barevná
(510) (12) osobní automobily a z nich odvozené modifikace, jejich součásti a příslušenství v rámci této třídy; (17) součástky pro všechny druhy a typy automobilů - veškerá gumová těsnění a plastové díly spadající do této třídy; (37) servisní a opravárenské služby a činnost vztahující se k automobilům, poskytování informací vztahujících se k opravám nebo údržbě automobilů.
(511) 12, 17, 37
(540)



- (111) **377672**
(220) 02.09.2019
(320) 02.09.2019
(442) 23.10.2019
(151) 29.01.2020
(730) **Doni hair s.r.o.**, č. p. 31, Hluboš, 26222, CZ
(210) O-558193
(591) Barevná
(510) (26) vlasy na prodlužování vlasů; (41) vzdělávací semináře zaměřené na kadeřnické techniky, vzdělávací a školicí služby; (44) kadeřnické salóny, kadeřnické služby.
(511) 26, 41, 44

(540)



- (111) **377673**
(220) 03.09.2019
(320) 03.09.2019
(442) 23.10.2019
(151) 29.01.2020
(730) **Dražan Dalibor**, Na Perštýně 362/2, Praha 1, Staré Město, 11000, CZ
(740) JUDr. Jiří Konečný, Jugoslávská 481/12, Praha 2, Vinohrady, 12000
(210) O-558224
(510) (35) obchodování s elektrickou energií, obchodování s plynem, marketing nemovitostí, reklamní služby v oblasti nemovitostí, příprava a pořádání dražeb nemovitostí, zprostředkování obchodních a komerčních kontaktů, zprostředkování seznamů na bázi jmen a adres; (36) služby realitní kanceláře, nemovitostní (realitní) konzultační služby, finanční oceňování pro pojišťovací účely, oceňování a správa nemovitostí, poradenské služby v oblasti oceňování nemovitostí, zprostředkování hypoték, zprostředkování v oblasti nemovitostí, zprostředkování pojištění, zprostředkování smluv v oblasti stavebního spoření, inspekce nemovitostí; (37) poradenství vztahující se ke stavebnictví, developerské služby (stavebnictví), stavebnictví a demolice staveb; (39) stěhovací služby; (41) odborná příprava v oblasti správy nemovitostí, vzdělávací a školicí služby ve vztahu ke správě nemovitostí; (42) služby v oblasti technické inspekce.
(511) 35, 36, 37, 39, 41, 42
(540) **100klíčů**

- (111) **377674**
(220) 04.09.2019
(320) 04.09.2019
(442) 23.10.2019
(151) 29.01.2020
(730) **Karenová Johanna Victoria**, Palupín 1, Strmilov, 37853, CZ
(740) Rödler & Partner, advokáti, v.o.s., JUDr. Martin Švéda, Platněnská 191/2, Praha, Staré Město, 11000
(210) O-558254
(510) (16) balicí papír, grafické tisky, kancelářské potřeby, s výjimkou nábytku, krabice z papíru nebo lepenky, papírnické zboží, pera (kancelářské potřeby); (18) cestovní tašky, nákupní tašky, tašky; (21) nádobí, nádobí z porcelánu, papírové talíře; (24) bavlněné látky, koupelnový textil, s výjimkou oděvů, ložní prádlo, povlaky na dekorační polštáře, povlaky na polštáře, textilní nebo plastové závěsy a záclony; (27) tapety, textilní tapety, textilní obklady stěn; (40) sitotisk, tisk, úprava a zpracování textilií.
(511) 16, 18, 21, 24, 27, 40
(540) **ZAMEK PALUPÍN**

- (111) **377675**
(220) 04.09.2019
(320) 04.09.2019
(442) 23.10.2019
(151) 29.01.2020
(730) **Karenová Johanna Victoria**, Palupín 1, Strmilov, 37853, CZ
(740) Rödler & Partner, advokáti, v.o.s., JUDr. Martin Švéda, Platněnská 191/2, Praha, Staré Město, 11000
(210) O-558255
(510) (16) balicí papír, grafické tisky, kancelářské potřeby, s výjimkou nábytku, krabice z papíru nebo lepenky, papírnické zboží, pera (kancelářské potřeby); (18) cestovní tašky, nákupní tašky, tašky; (21) nádobí, nádobí z porcelánu, papírové talíře; (24) bavlněné látky, koupelnový textil, s

výjimkou oděvů, ložní prádlo, povlaky na dekorační polštáře, povlaky na polštáře, textilní nebo plastové závěsy a záclony; (27) tapety, textilní tapety, textilní obklady stěn; (40) sítotisk, tisk, úprava a zpracování textilií.

(511) 16, 18, 21, 24, 27, 40

(540)

PALLUPIN

(111) **377676**

(220) 04.09.2019

(320) 04.09.2019

(442) 23.10.2019

(151) 29.01.2020

(730) **Karenová Johanna Victoria**, Palupín 1, Strmilov, 37853, CZ

(740) Rödl & Partner, advokáti, v.o.s., JUDr. Martin Švéda, Platněrská 191/2, Praha, Staré Město, 11000

(210) O-558256

(510) (16) balicí papír, grafické tisky, kancelářské potřeby, s výjimkou nábytku, krabice z papíru nebo lepenky, papírnické zboží, pera (kancelářské potřeby); (18) cestovní tašky, nákupní tašky, tašky; (21) nádobí, nádobí z porcelánu, papírové talíře; (24) bavlněné látky, koupelnový textil, s výjimkou oděvů, ložní prádlo, povlaky na dekorační polštáře, povlaky na polštáře, textilní nebo plastové závěsy a záclony; (27) tapety, textilní tapety, textilní obklady stěn; (40) sítotisk, tisk, úprava a zpracování textilií.

(511) 16, 18, 21, 24, 27, 40

(540)

PALUPINE

(111) **377677**

(220) 04.09.2019

(320) 04.09.2019

(442) 23.10.2019

(151) 29.01.2020

(730) **Karenová Johanna Victoria**, Palupín 1, Strmilov, 37853, CZ

(740) Rödl & Partner, advokáti, v.o.s., JUDr. Martin Švéda, Platněrská 191/2, Praha, Staré Město, 11000

(210) O-558259

(510) (16) balicí papír, grafické tisky, kancelářské potřeby, s výjimkou nábytku, krabice z papíru nebo lepenky, papírnické zboží, pera (kancelářské potřeby); (18) cestovní tašky, nákupní tašky, tašky; (21) nádobí, nádobí z porcelánu, papírové talíře; (24) bavlněné látky, koupelnový textil, s výjimkou oděvů, ložní prádlo, povlaky na dekorační polštáře, povlaky na polštáře, textilní nebo plastové závěsy a záclony; (27) tapety, textilní tapety, textilní obklady stěn; (40) sítotisk, tisk, úprava a zpracování textilií.

(511) 16, 18, 21, 24, 27, 40

(540)



(111) **377678**

(220) 04.09.2019

(320) 04.09.2019

(442) 23.10.2019

(151) 29.01.2020

(730) **Karenová Johanna Victoria**, Palupín 1, Strmilov, 37853, CZ

(740) Rödl & Partner, advokáti, v.o.s., JUDr. Martin Švéda, Platněrská 191/2, Praha, Staré Město, 11000

(210) O-558261

(510) (16) balicí papír, grafické tisky, kancelářské potřeby, s výjimkou nábytku, krabice z papíru nebo lepenky, papírnické zboží, pera (kancelářské potřeby); (18) cestovní tašky, nákupní tašky, tašky; (21) nádobí, nádobí z porcelánu, papírové talíře; (24) bavlněné látky, koupelnový textil, s výjimkou oděvů, ložní prádlo, povlaky na dekorační polštáře, povlaky na polštáře, textilní nebo plastové závěsy a záclony; (27) tapety, textilní tapety, textilní obklady stěn; (40) sítotisk, tisk, úprava a zpracování textilií.

(511) 16, 18, 21, 24, 27, 40

(540)

PALUPIN

(111) **377679**

(220) 04.09.2019

(320) 04.09.2019

(442) 23.10.2019

(151) 29.01.2020

(730) **Karenová Johanna Victoria**, Palupín 1, Strmilov, 37853, CZ

(740) Rödl & Partner, advokáti, v.o.s., JUDr. Martin Švéda, Platněrská 191/2, Praha, Staré Město, 11000

(210) O-558265

(510) (16) balicí papír, grafické tisky, kancelářské potřeby, s výjimkou nábytku, krabice z papíru nebo lepenky, papírnické zboží, pera (kancelářské potřeby); (18) cestovní tašky, nákupní tašky, tašky; (21) nádobí, nádobí z porcelánu, papírové talíře; (24) bavlněné látky, koupelnový textil, s výjimkou oděvů, ložní prádlo, povlaky na dekorační polštáře, povlaky na polštáře, textilní nebo plastové závěsy a záclony; (27) tapety, textilní tapety, textilní obklady stěn; (40) sítotisk, tisk, úprava a zpracování textilií.

(511) 16, 18, 21, 24, 27, 40

(540)



(111) **377680**

(220) 04.09.2019

(320) 04.09.2019

(442) 23.10.2019

(151) 29.01.2020

(730) **Karenová Johanna Victoria**, Palupín 1, Strmilov, 37853, CZ

(740) Rödl & Partner, advokáti, v.o.s., JUDr. Martin Švéda, Platněrská 191/2, Praha, Staré Město, 11000

(210) O-558266

(510) (16) balicí papír, grafické tisky, kancelářské potřeby, s výjimkou nábytku, krabice z papíru nebo lepenky, papírnické zboží, pera (kancelářské potřeby); (18) cestovní tašky, nákupní tašky, tašky; (21) nádobí, nádobí z porcelánu, papírové talíře; (24) bavlněné látky, koupelnový textil, s výjimkou oděvů, ložní prádlo, povlaky na dekorační polštáře, povlaky na polštáře, textilní nebo plastové závěsy a záclony; (27) tapety, textilní tapety, textilní obklady stěn; (40) sítotisk, tisk, úprava a zpracování textilií.

(511) 16, 18, 21, 24, 27, 40

(540)

JOHANNA VICTORIA KARENOVÁ

(111) **377681**

(220) 04.09.2019

(320) 04.09.2019

(442) 23.10.2019

(151) 29.01.2020

(730) **V.D.K. Vyšehrad s.r.o.**, Olšanská 2643/1a, Praha 3, Žižkov, 13000, CZ

(740) Mgr. Martin Štencel, Anny Letenské 34/7, Praha 2, Vinohrady, 12000

(210) O-558284

(591) Barevná

(510) (29) jedlé oleje a tuky, maso, mléčné výrobky a jejich náhražky, oleje a tuky, polévky a vývary, masové výtahy, ryby, mořské plody a měkkýši, neživí, zpracované ovoce, houby a zelenina (včetně ořechů a luštěnin), drůbež, instantní polévky, ptačí vejce a vaječné výrobky, střívka na uzeniny, přírodní a umělé; (30) cukr, přírodní sladidla, sladké polevy a náplně, výrobky z včelích produktů, káva, čaj, kakao a jejich náhražky, led, zmrzlina, mražené jogurty a sorbety, pekárenské výrobky, cukrovinky, čokoláda a zákusky, polotovary a jednohubky, soli, chuťové přísady, ochucovadla a koření, doplňky k jídlu, cereálie, müsli, ovesná kaše, mouka, rýže, zpracované obilí, škrob a produkty z nich vyrobené, pečící přípravky a droždí; (31) zemědělské a vodní plodiny, zahradnické a lesní produkty,

živá zvířata a živé organismy k chovným účelům, čerstvé ovoce, ořechy, zelenina a bylinky, čerstvé rostliny, rostliny, semena, cibulky a sazenice k pěstování rostlin, stromy a lesní produkty, rostlinný odpad (surovina), houby.

(511) 29, 30, 31
(540)



(111) **377682**
(220) 06.09.2019
(320) 06.09.2019
(442) 23.10.2019
(151) 29.01.2020
(730) **Wellpet s.r.o.**, Bělehradská 858/23, Praha 2, Vinohrady, 12000, CZ
(740) Mgr. PETR ŽIŽKA, advokátní kancelář, Mgr. Petr Žížka, Hankova 1506/8, Plzeň, Jižní Předměstí, 30100
(210) O-558316
(591) Barevná
(510) (30) káva, sladová káva, ochucená káva, nepražená káva, zrnková káva, lyofilizovaná káva, vařená káva, mletá káva, ledová káva, instantní káva, káva s čokoládou, káva bez kofeinu, hotová káva a kávové nápoje, čaj, kakao a jejich náhražky, frappé (ledový nápoj), kakaové nápoje, čokoládové nápoje; (33) víno, červené víno, bílé víno, svažené víno; (43) kavárny, zajišťování stravování a nápojů v internetových kavárnách, služby zajišťující stravování, příprava a poskytování stravování a nápojů pro okamžitou spotřebu, poskytování jídla a nápojů, podávání alkoholických nápojů, restaurační služby, restaurační služby v oblasti rychlého občerstvení.
(511) 30, 33, 43
(540)



(111) **377683**
(220) 06.09.2019
(320) 06.09.2019
(442) 23.10.2019
(151) 29.01.2020
(730) **PETEX Jihlava s.r.o.**, U Pivovaru 4328/13, Jihlava, 58601, CZ
(740) Jindyne s.r.o., U Statku 77, Mnichovo Hradiště, Hněvousice, 29501
(210) O-558326
(510) (9) ochranné pomůcky všeho druhu spadající do této třídy, a to ochranné oděvy, ochranné rukavice, přilby a masky, ochranné sítě, ochranné štíty, ochranná obuv, ochranné osobní potřeby proti nehodám; (18) vaky na oděvy; (25) oděvy a oblečení, pracovní oblečení, oděvy myslivecké, lovecké, turistické, rybářské a sportovní, obuv všeho druhu, včetně holínek, galoší, válenek, kloboučnické zboží, zejména pro turistické, rybářské a myslivecké využití, oděvy a textil svrchní, oděvy a textil spodní, uniformy, zástěry, vesty, pokrývky hlavy, rukavice, pláštěnky, šály; (40) zpracování a úprava materiálů, a to bělení, barvení, potisk, povrchové úprava textilu, šití oděvů a jejich součástí na zakázku, šití ochranných oděvů, pracovních

oděvů, mysliveckých, loveckých, turistických a sportovních oděvů, vyšívání a potisk oděvů a textilií.

(511) 9, 18, 25, 40
(540)

PXT

(111) **377684**
(220) 06.09.2019
(320) 06.09.2019
(442) 23.10.2019
(151) 29.01.2020
(730) **Medialight s.r.o.**, Platněrská 90/13, Praha 1, Staré Město, 11000, CZ
(740) eLegal advokátní kancelář s.r.o., Mgr. Petra Dolejšová, Na příkopě 583/15, Praha 1, Staré Město, 11000
(210) O-558329
(510) (9) informační technologie a audiovizuální, multimediální a fotografické přístroje, přístroje na uchování dat, audiovizuální zařízení, fotografické přístroje, multimediální záznamy, nahraný obsah (počítačové programy, data a informace), komunikační zařízení, obsah médií, digitální fotografie ke stažení, diapositivy (fotografie); (16) tiskoviny, barevné tisky, denní tisk (noviny), věstníky (tiskárenský výrobek), tisky, tiskopisy, obrazy, obrázky, fotografie, paspartované a nepaspartované, podepsané fotografie, časopisy; (35) reklamní, marketingové a propagační služby, reklamní texty (psaní), vydávání reklamních textů, poskytování prostor, času a médií pro reklamu, rozšiřování reklamních marketingových a propagačních materiálů; (40) tiskárenské služby, vyvolávání a zpracování fotografií a kinematografických filmů, služby zapouzdření materiálu v podobě archu pro fotografie; (41) vydavatelská činnost a zpravodajství, elektronická vydavatelská činnost, vydávání tiskovin, publikování a editování tiskovin, multimediální vydávání odborných časopisů, nakladatelství, služby v oblasti vzdělávání, zábavy a sportu, zvuková, obrazová a multimediální produkce a fotografie, on-line služby knihoven, zejména poskytování elektronických knihovních služeb zaměřených na noviny, časopisy, fotografie a obrázky prostřednictvím on-line počítačové sítě, služby knihoven poskytované prostřednictvím počítačové databáze obsahující informace vyňaté z novin; (42) vědecké a technologické služby, testování, ověřování a kontrola kvality; (45) poskytování licencí k právním duševního vlastnictví.
(511) 9, 16, 35, 40, 41, 42, 45
(540)



(111) **377685**
(220) 08.09.2019
(320) 08.09.2019
(442) 23.10.2019
(151) 29.01.2020
(730) **CIUR a.s.**, Malé náměstí 142/3, Praha 1, Staré Město, 11000, CZ
(740) BOHEMIA PATENT, Ing. Jana Vandělíková, Petrská 1136/12, Praha 1, Nové Město, 11000
(210) O-558351
(510) (1) nezpracované plasty v jakékoliv formě, chemické látky, chemické materiály a chemické přípravky a přírodní chemické prvky, plasty ve formě granulí určené pro průmysl, plastické hmoty v surovém stavu ve formě prášku nebo granulí, polymerový granulát k použití ve výrobě; (17) umělé hmoty jako polotovary, lisované plasty ve formě pelet pro použití ve výrobě, recyklované plastické hmoty, syntetický kaučuk v podobě granulí, polyester, extrudované plasty používané ve výrobě, polymerový granulát k použití ve výrobě; (19) stavební materiály nekovové, materiály na stavbu a pokryv či potahy vozovky, asfalt, modifikovaný asfalt, asfaltové povlaky, asfaltové výrobky pro stavebnictví, asfaltové hutněné směsi pro vozovky.
(511) 1, 17, 19
(540)

SUBSTABIT

(111) **377686**
(220) 10.09.2019

- (320) 10.09.2019
(442) 23.10.2019
(151) 29.01.2020
(730) **LIGHTHOUSE INTERNATIONAL INC.**, 255 Keele St., Toronto M6P-2K1, CA
(740) **BOHEMIA PATENT**, Ing. Jana Vandělíková, Petrská 1136/12, Praha 1, Nové Město, 11000
(210) O-558407
(510) (5) farmaceutické a parafarmaceutické přípravky humánní a veterinární, vitamínové a multivitaminové přípravky, dietetické a potravinové doplňky v tuhém i tekutém stavu, výrobky z léčivých rostlin, bylinné léky, sušené bylinné směsi, oleje, krémy, masti a extrakty s léčivým účinkem, léčivé bylinné sirupy, léčivé čaje, potravní doplňky s léčebnými účinky, náplasti, bylinné čaje pro léčebné účely, bylinné extrakty (tinkтуры) s léčebným účinkem, léčivé bylinné kapky, masti a silice, léčivé byliny, cukrovinky nebo pastilky nebo tablety nebo tobolky nebo kapsle s léčivými přísadami, balzámy a krémy a masti pro lékařské účely, bylinné výtažky nebo sirupy pro léčebné účely, vitamínová a minerální výživa pro léčebné účely, farmaceutické přípravky pro péči o pokožku a vlasy, extrakty bylin doplněné vitamíny, minerálními látkami, stopovými prvky, byliny ve formě drcené a mleté doplněné vitamíny, minerálními látkami, stopovými prvky (doplňky stravy), bylinné tablety a bylinné kapsle, vše pro léčebné účely.

(511) 5
(540)

SOKOL

- (111) **377687**
(220) 10.09.2019
(320) 10.09.2019
(442) 23.10.2019
(151) 29.01.2020
(730) **Gono Zdenko**, Záhradná 1481/11, Nové Mesto nad Váhom 91501, SK
Šicková Nikola Ing., Hollého 1915/11, Nové Mesto nad Váhom 91501, SK
(740) Ing. Pavel Nádvořník s.r.o., Klínová 620/1, Ostrava, Hulváky, 70900
Ing. Pavel Nádvořník s.r.o., Klínová 620/1, Ostrava, Hulváky, 70900
(210) O-558415
(591) Barevná
(510) (16) tiskoviny, brožury, katalogy, manuály (návody), prospekty, letáky; (18) kufry, kufříky, tašky, brašny přes rameno, obaly na kufry, kufříky, tašky a brašny přes rameno; (35) reklama, online inzerce v počítačové síti, marketing, zprostředkovatelské obchodní služby; (36) zprostředkování pojištění, informace o pojištění; (39) služby cestovních kanceláří týkající se dopravy a přepravy, organizování cest, zájezdů, exkurzí a výletů, poradenská činnost v oblasti dopravy a přepravy, doprovázení cestujících, pořádání zábavních plaveb, doprava při prohlídkách památek, osobní doprava, rezervace místenek, zprostředkování dopravy, informace o dopravě, rezervace dopravy, rezervace zájezdů, poskytování informací o cestovních trasách; (41) zábavní, sportovní a kulturní aktivity, poskytování volnočasových a rekreačních zařízení, informace o zábavě, informace o rekreaci, rezervace vstupenek na estrády, předprodej vstupenek (zábava), průvodcovské služby v rámci této třídy; (43) služby cestovních agentur týkající se stravování a přechodného ubytování, poradenská činnost v oblasti stravování a přechodného ubytování, služby ubytovací kanceláře (hotely, penziony), rezervace ubytování v penzionech, rezervace ubytování v hotelech, rezervace přechodného ubytování.

(511) 16, 18, 35, 36, 39, 41, 43
(540)



- (111) **377688**
(220) 12.09.2019
(320) 12.09.2019
(442) 23.10.2019
(151) 29.01.2020
(730) **LIGHTHOUSE INTERNATIONAL INC.**, 255 Keele St., M6P-2K1 Toronto, Ontario, CA
(740) **BOHEMIA PATENT**, Ing. Jana Vandělíková, Petrská 1136/12, Praha 1, Nové Město, 11000
(210) O-558454
(510) (5) farmaceutické přípravky, léčiva pro humánní medicínu, doplňky výživové pro lékařské účely, dietetické látky a nápoje upravené pro lékařské účely, vitamínové, minerální a rostlinné přípravky pro lékařské účely, potraviny upravené pro lékařské účely, chemicko-farmaceutické přípravky, chemické výrobky pro lékařství, hygienické výrobky pro lékařské účely, dietetické a potravinové doplňky v tuhém i tekutém stavu, výrobky z léčivých rostlin, cukrovinky nebo pastilky nebo tablety nebo tobolky nebo kapsle s léčivými přísadami, vitamínová a minerální výživa pro léčebné účely, bylinné tablety a bylinné kapsle pro léčebné účely; (29) želé, výtažky z řas pro stravování, algináty jako potrava, bílkoviny jako potrava, ovocná želé, huspeniny jako potrava, jedlá želatina, pektin pro stravování, pyly, zpracované pro stravování, protein pro lidskou spotřebu; (35) obchodní zprostředkovatelské služby a obchodní informace pro spotřebitele týkající se výše uvedených výrobků zařazených do tříd 5 a 29, vše z internetové webové stránky prostřednictvím spojení (komunikací) nebo poštovní objednávkou, obchodní analýzy, obchodní průzkum a informační služby, reklamní, marketingové a propagační služby, e-shop s výše uvedenými výrobky ve třídách 5 a 29.

(511) 5, 29, 35
(540)

NUTRIX

- (111) **377689**
(220) 13.09.2019
(320) 13.09.2019
(442) 23.10.2019
(151) 29.01.2020
(730) **SITERRA s.r.o.**, Na výhledu 450/1, Rudolfov, 37371, CZ
(210) O-558462
(510) (9) přístroje a nástroje fotografické, kinematografické, optické, zařízení pro záznam, přenos, reprodukci zvuku nebo obrazu, magnetické datové nosiče, záznamové disky, kompaktní disky, DVD, a jiná digitální záznamová média, registrační pokladny, kalkulačky, zařízení na zpracování dat, počítače, počítačové programy (software), 3D brýle, akustické membrány, akustické trubice a zvukovody, akustické vazební členy, alarmy, animované filmy, antireflexní brýle, audio a video přijímače, audiovizuální zařízení pro výuku, automaty na vydávání lístků a vstupenek, autorádia, blikající světelná signalizace, brýle, brýlové obroučky, buzoly, bzučáky, čtečky, čtecí zařízení, čtečky čárových kódů, dekorační magnety, elektronické etikety na zboží, exponované filmy, exponované kinematografické filmy, filmové kamery, fotoaparáty, fotoblesky, fotografické cívkové, fotografické hledáčky, hologramy, chytré brýle, chytré hodinky, nahrané počítačové programy, nahrané operační systémy, nosiče zvukových záznamů, obrazovky, platformy počítačového softwaru, nahrané nebo stahovatelné, software počítačových her, nahrání, stahovatelný, stahovatelné světelné reklamy; (14) amulety, atomové hodiny, bižuterní zapínání, brože, budíky, vzácné kovy a jejich slitiny, šperky, drahokamy a polodrahokamy, hodinářské a chronometrické přístroje, ciferníky hodin a hodinek, diamanty, drahé kovy, surové nebo jako polotovar, dráty z drahých kovů, elektrické hodiny a hodinky, figurky (sošky) z drahých kovů, hodinky, hodiny, kazety na hodinky, kazety na šperky, klíčenky, klíčenky vysouvací, krabičky z drahých kovů, manžetové knoflíčky, medaile, medailonky, náhrdelníky, odznaky z drahých kovů, olivíny, platina, slitiny drahých kovů, stříbro, umělecká díla z drahých kovů; (16) tiskárenské výrobky, potřeby pro vazbu knih, fotografie, fólie a sáčky pro balení a obaly (plastové, papírové), tiskařské typy, štočky; (35) reklama, propagace, řízení obchodní činnosti, obchodní administrativa; (36) pojištění, finančníctví, peněžnictví, služby v oblasti nemovitostí; (38) telekomunikace; (39) doprava, organizování cest; (41) vzdělání, školení, zábava, sportovní a kulturní činnosti, hudební festival (služby); (43) služby zajišťující stravování a nápoje, dočasné ubytování.

(511) 9, 14, 16, 35, 36, 38, 39, 41, 43

(540)



(111) **377690**

(220) 12.09.2019

(320) 12.09.2019

(442) 23.10.2019

(151) 29.01.2020

(730) **Čípera Marek Ing.**, Kožlí 5, Čimelice, 39804, CZ

(740) AK Štros & Kusák, JUDr. David Štros, advokát, Národní 32, Praha 1, 11000

(210) O-558465

(510) (30) káva, čaj, kakao a kávové náhražky, rýže, tapioka a ságo, mouka a obilninové přípravky, chléb, pečivo a cukrovinky, polevy, cukr, med, melasa, droždí, prášek do pečiva, sůl, hořčice, ocet, omáčky (chuťové přísady), koření, zmrzlina; (32) piva, minerální vody, šumivé nápoje a jiné nápoje nealkoholické, odalkoholizované nápoje spadající do této třídy, nápoje a šťávy ovocné, sirupy a jiné přípravky k zhotovování nápojů, smoothie (mixované nápoje z čerstvého ovoce nebo zeleniny), zeleninové šťávy (nápoje), energetické nápoje; (33) alkoholické nápoje (s výjimkou pív), jablečné víno, kvašený jablečný mošt, přípravky k výrobě alkoholických nápojů, aperitivy, alkoholové výtažky a esence, lihoviny, likéry, medoviny, rumy, brandy, arak, cidery, giny, vína, šumivá vína, vodky, whisky, předem namíchané alkoholické nápoje (s výjimkou nápojů na bázi piva); (43) hotely, ubytovny a penziony, prázdninové a turistické ubytování, dočasné ubytování, bary, bufety, rychlé občerstvení, půjčování nábytku, ubrusů a prostírání, hotelové restaurační služby, gastronomické služby, catering, pivnice, podávání stravování a nápojů v restauracích a barech, pohostinství (služby), pořádání svatebních recepcí (potraviny a nápoje), poskytování jídel a nápojů v restauracích, poskytování jídla a nápojů prostřednictvím mobilního nákladního auta, restaurační a barové služby, gril - restaurace, kavárna, podávání jídel a nápojů, poradenství pro vaření, pořádání banketů, restaurace, restaurace rychlého občerstvení.

(511) 30, 32, 33, 43

(540)



(111) **377691**

(220) 12.09.2019

(320) 12.09.2019

(442) 23.10.2019

(151) 29.01.2020

(730) **ADVENTIS s.r.o.**, Wichterlova 2372/8, Praha 8, Libeň, 18000, CZ

(210) O-558475

(510) (35) reklama, propagace, řízení obchodní činnosti, obchodní administrativa, kancelářské práce; (41) vzdělávání, školení, zábava, sportovní a kulturní

činnosti; (42) vědecké a technické služby a související výzkum a projektování, průmyslová analýza a průmyslový výzkum, navrhování a vývoj počítačového hardwaru a softwaru.

(511) 35, 41, 42

(540)

PROMOLAB

(111) **377692**

(220) 13.09.2019

(320) 13.09.2019

(442) 23.10.2019

(151) 29.01.2020

(730) **Marienservis s.r.o.**, Plzeňská 881/7b, Mariánské Lázně - Úšovice, 35301, CZ

(740) AK Štros & Kusák, Mgr. Vlastislav Kusák, advokát, Národní 32, Praha 1, 11000

(210) O-558479

(510) (35) služby v oblasti účetnictví, mzdové účetnictví, finanční účetnictví, účetní audit, služby v oblasti personální a mzdové agendy, služby oblasti plnění daňových povinností, včetně daňové evidence, přípravy, vyhotovení a služeb podání daňového přiznání, účetní, mzdové, daňové, ekonomické a dotační poradenství, poradenské služby při vedení podniků; (41) vzdělávání v oblasti účetní, mzdové, daňové, ekonomické a dotační, organizování a pořádání odborných kurzů, školení a jiných vzdělávacích akcí.

(511) 35, 41

(540)



(111) **377693**

(220) 13.09.2019

(320) 13.09.2019

(442) 23.10.2019

(151) 29.01.2020

(730) **Zentiva, k.s.**, U kabelovny 130/22, Praha 10, Dolní Měcholupy, 10237, CZ

(740) C|K|T ČERVENKA TURKOVÁ & PARTNERS Advokátní, patentová a známková kancelář, Mgr. Radka Červenková advokátka, Anny Letenské 34/7, Praha 2, Vinohrady, 12000

(210) O-558486

(510) (5) léčiva, farmaceutické přípravky humánní.

(511) 5

(540)

ZENTIDOL

(111) **377694**

(220) 16.09.2019

(320) 16.09.2019

(442) 23.10.2019

(151) 29.01.2020

(730) **Asia Grand s.r.o.**, U studánky 449/5, Praha 7, Holešovice, 17000, CZ

(210) O-558506

(591) Barevná

(510) (21) nádoby pro asijskou kuchyni, skleněné, porcelánové či keramické misky s asijskou tematikou, hůlky, rýžový porcelán, hrnky, šálky a konvičky, podložky, sushi sety, čajové a saké soupravy, dózy na sypaný čaj; (29) mražené maso, ryby, drůbež, mořské plody, asijské polévky a bujony, konzervované, mražené, sušené a vařené asijské ovoce a zelenina,

bambusové a sójové výhonky v nálevu, nakládaný zázvor, asijské želé, džemy a kompoty, mléko, sýry, máslo, jogurty a jiné mléčné výrobky, kokosové mléko, kokosový, rýžový, sezamový, sójový olej a další potravinářské oleje a tuky, asijské konzervované houby; (30) asijská káva a čaje, čajové nápoje, kakao a jiné náhražky kávy, rýže, těstoviny, rýžové, skleněné a jiné nudle, rýžová a tapioková mouka, panko obalovací směs, tapioka, asijské cukrovinky, oříšky a pečivo, čokoláda, asijská zmrzlina, sorbety a jiné mražené produkty, cukr, asijský med a další asijská sladidla, asijské koření a kořenící směsi, asijské omáčky a octy, hoisin, chilli, kari, wasabi a jiná asijská ochucovadla a marinády, miso a tofu, sušené mořské řasy; (31) čerstvé asijské ovoce a zelenina, čerstvé asijské bylinky, asijské houby a lanýže; (32) asijská piva, asijské nealkoholické nápoje, minerální a sycené vody, kokosová voda, ovocné nápoje, šťávy, sirupy a jiné nealkoholické přípravky pro přípravu asijských nápojů; (33) asijská vína, saké a další asijské alkoholické nápoje a alkoholové přípravky pro přípravu nápojů.

(511) 21, 29, 30, 31, 32, 33
(540)



ASIA GRAND

(111) **377695**
(220) 17.09.2019
(320) 17.09.2019
(442) 23.10.2019
(151) 29.01.2020
(730) **Ellipse clinic, a.s.**, Na pískách 1266/65, Praha 6, Dejvice, 16000, CZ
(740) Marie Šebelová, Na zábradlí 205/1, Praha 1, Staré Město, 11000
(210) O-558518
(510) (44) oční klinika, poskytování zdravotnických služeb, a to v oblasti očního lékařství, provozování zdravotnického zařízení a poradenská činnost v uvedených oblastech.
(511) 44
(540)



ellipse clinic
oční klinika

(111) **377696**
(220) 17.09.2019
(320) 17.09.2019
(442) 23.10.2019
(151) 29.01.2020
(730) **Amber Plasma a.s.**, V hůrkách 2145/1, Praha 5, Stodůlky, 15800, CZ
(740) Marie Šebelová, Na zábradlí 205/1, Praha 1, Staré Město, 11000
(210) O-558519
(510) (44) poskytování zdravotnických služeb v oblasti darování krevní plazmy, provozování zdravotnického zařízení a poradenská činnost v uvedených oblastech.
(511) 44

(540)



(111) **377697**
(220) 17.09.2019
(320) 17.09.2019
(442) 23.10.2019
(151) 29.01.2020
(730) **Fajt Pavel**, Konečného náměstí 541/2, Brno, Veverí, 60200, CZ
(210) O-558522
(510) (41) živé hudební koncerty, hudební koncerty, elektronické publikování, klubové služby, organizace a pořádání koncertů a hudebních projektů, organizace a vedení seminářů, organizace představení, orchestry.
(511) 41
(540) **Pavel Fajt & Slet Bubeníků**

(111) **377698**
(220) 18.09.2019
(320) 18.09.2019
(442) 23.10.2019
(151) 29.01.2020
(730) **Šudák Karel**, č. p. 452, Babice nad Svitavou, 66401, CZ
(740) Kania, Sedlák, Smola, s.r.o., Mendlovo náměstí 907/1a, Brno, Staré Brno, 60300
(210) O-558525
(510) (5) potravinové doplňky (přípravky pro zvláštní výživu) zařazené do této třídy, a to dietní a dietetické přípravky, dietní potraviny k léčebným účelům, bílkovinné a vitamínové přípravky, potraviny k léčebným účelům, proteinové koncentráty jako výživné přísady k potravinám, dietetické přípravky pro denní doplnění stravy, vše určeno pro lékařské účely, potravinové doplňky - ne pro lékařské účely (zařazené do této třídy), a to proteinové výrobky a přípravky pro lidskou potřebu, přípravky zvláštní výživy pro sportovce a osoby s vysokým energetickým výdajem (doplňky stravy), výživné přípravky pro denní doplnění stravy; (16) papír, lepenka, tiskoviny, fotografie, papírnické výrobky, umělohmotné balicí materiály nezařazené do jiných tříd, publikace, časopisy, knihy, letáky, katalogy; (35) zprostředkovatelská činnost v obchodu, maloobchod-velkoobchod, internetový obchod, vše s výše uvedenými výrobky zařazenými do třídy 5.
(511) 5, 16, 35
(540) **PROVENDIOS**

(111) **377699**
(220) 18.09.2019
(320) 18.09.2019
(442) 23.10.2019
(151) 29.01.2020
(730) **Maegdefrau Marc**, Dolákova 551/20, Praha 8, Bohnice, 18100, CZ
(210) O-558543
(510) (9) počítačový software, měřicí přístroje, digitální měřicí přístroje, elektrické měřicí přístroje, senzory, měřicí senzory, senzory na měření rychlosti, senzory pro Internet věci, aplikační software, aplikační software pro služby cloud computingu, software pro průmyslovou automatizaci, přístroje a zařízení s umělou inteligencí, software, detektory, aproximační detektory, laboratorní roboty, software na zpracování dat, počítače, elektrická měřicí zařízení, interaktivní software, elektronické přístroje dálkového ovládání, humanoidní roboti s umělou inteligencí, mobilní aplikace, průmyslové automatizační ovladače, software pro průmyslové využití, software pro strojové učení, software pro automatizaci robotických procesů [RPA], interaktivní počítačový software, software na řízení průmyslových procesů, podnikový software, software pro plánování podnikových zdrojů [ERP], výukovní roboti, teleprezenční roboti, robotické elektrické ovládací (kontrolní) přístroje; (25) pracovní oděvy, oděvy, jednoduché obleky, obuv, pracovní obuv, bundy, svrchní oděvy, trička, rukavice [oděvy]; (42) technologický výzkum, výzkum v oboru elektrotechniky, vědecký výzkum, navrhování, vývoj a programování

počítačového softwaru, grafický design, platforma jako služba (PAAS), navrhování a vývoj počítačového hardwaru pro zpracovatelský průmysl, počítačové programování, návrh oděvů, vývoj počítačového hardwaru, navrhování výstavních stánků, poskytování dočasného použití softwaru bez možnosti stažení, poskytování dočasného používání webového softwaru, instalace, údržba a aktualizace počítačového softwaru, výzkum v oblasti informačních technologií, kalibrace strojů, kontrola jakosti vyráběného zboží, služby poskytovatele cloud hostingu, poradenské služby vztahující se k rozhraní člověk-stroj pro počítačový software, vývoj průmyslových procesů, vývoj webových stránek (služby), průmyslový design, software jako služba [SaaS], výzkum průmyslových procesů, infrastruktura jako služba [IaaS], služby monitorování průmyslových procesů, inženýrské služby vztahující se k robotice.

(511) 9, 25, 42

(540)

Wandelbots

(111) **377700**

(220) 19.09.2019

(320) 19.09.2019

(442) 23.10.2019

(151) 29.01.2020

(730) **Advokátní kancelář KF Legal, s.r.o.**, Opletalova 1015/55, Praha 1, 110 00, CZ

(210) O-558564

(510) (35) pomoc v obchodní a podnikatelské činnosti, management a administrativní služby, poradenské služby pro vedení podniků, poradenské služby v oblasti přípravy a realizace obchodních transakcí, asistence při řízení společnosti, odborné obchodní konzultace vztahující se k zakládání podniků; (36) finanční poradenství a konzultační služby, daňové poradenství (nikoliv účetnictví), poradenství týkající se investic, poradenství ohledně správy majetku, správa majetku, svěřenectví; (41) vzdělávací a školicí služby, právnické vzdělávání, školení v oblasti poskytování právních služeb, pořádání a vedení přednášek pro vzdělávací účely, pořádání a vedení seminářů, psaní a publikování textů (s výjimkou reklamních textů), publikování pomocí elektronických prostředků; (45) právní služby, advokátní služby, příprava právních dokumentů, právní poradenství a zastupování, poskytování právních informací, právní služby poskytované v souvislosti se soudními řízeními, právní služby v oblasti sjednávání smluv pro jiné osoby, právní služby pro firmy, právní zprostředkovatelské (mediační) služby, mimosoudní řešení sporů, právní konzultace v oblasti daní, právní poradenství týkající se práv duševního vlastnictví, správa duševního vlastnictví a licenční služby, monitorování práv duševního vlastnictví pro právní poradenské účely.

(511) 35, 36, 41, 45

(540)



KF Legal

(111) **377701**

(220) 19.09.2019

(320) 19.09.2019

(442) 23.10.2019

(151) 29.01.2020

(730) **SVARTES s.r.o.**, Chodovice 19, Holovousy, 50801, CZ

(210) O-558569

(591) Barevná

(510) (27) podlahové krytiny.

(511) 27

(540)



(111) **377702**

(220) 20.09.2019

(320) 20.09.2019

(442) 23.10.2019

(151) 29.01.2020

(730) **AQUA TRUCK spol. s r.o.**, Orebitská 99, Kolín, 28200, CZ

(210) O-558571

(591) Barevná

(510) (37) mytí vozidel, tlakové mytí, mytí motorových vozidel; (39) nákladní doprava, pronájem dopravních prostředků.

(511) 37, 39

(540)



(111) **377703**

(220) 20.09.2019

(320) 20.09.2019

(442) 23.10.2019

(151) 29.01.2020

(730) **NOVENTES LIMITED**, Avlonos, 1, Maria House, 1075 Nicosia, CY

(740) Rott, Růžička & Guttman a spol., Vyskočilova 1566, Praha 4, Michle, 14000

(210) O-558587

(510) (5) farmaceutické přípravky.

(511) 5

(540)

PERMICOL

(111) **377704**

(220) 23.09.2019

(320) 23.09.2019

(442) 23.10.2019

(151) 29.01.2020

(730) **CZ-Carbon Products s.r.o.**, Tymákovská 42, Starý Plzenec, Sedlec, 33202, CZ

(210) O-558620

(510) (1) uhlík, uhlík pro průmyslové účely, uhlíkové tyče, grafit, grafit pro průmyslové účely, výrobky z uhlíku pro technické využití, uhlíkové kelímky, uhlíkové lamely, uhlíkový materiál, výrobky z grafitu; (7) kartáče uhlíkové (elektrotechnika), uhlíkové kartáče na dynamo, uhlíkové kartáče na alternátory, uhlíkové kartáče na startéry motoru, uhlíkové kartáče na elektrické stroje, uhlíkové kontakty, uhlíková smykadla, výrobky z kovografitu, uhlíkové kartáče a kontakty z kovografitu.

(511) 1, 7

(540)

CZC

(111) **377705**

(220) 23.09.2019

(320) 23.09.2019

(442) 23.10.2019

(151) 29.01.2020

(730) **UNIMED PHARMA, spol. s r.o.**, Oriškova 11, Bratislava 821 05, SK

(740) Mgr. Lucie Tahotná, advokátka, Národní 60/28, Praha 1, Nové Město, 11000

- (210) O-558621
(510) (3) oční roztoky; (5) oční farmaceutické přípravky, farmaceutické přípravky, oční kapky, oftalmologické přípravky, farmaceutické výrobky pro oftalmologické použití, farmaceutické přípravky k použití v oftalmologii, antioxidanty pro léčebné účely, antioxidační doplňky stravy, doplňky stravy pro neléčebné účely; (35) reklamní, marketingové a propagační služby; (39) doprava a skladování, balení přepravovaného zboží; (41) odborné vzdělávání a školení, odborné vzdělávání v oblasti prevence zdravotních problémů, odborné vzdělávání v oblasti zdraví a wellness, plánování přednášek za účelem vzdělávání, pořádání a vedení přednášek pro školicí účely, pořádání a vedení přednášek pro vzdělávací účely, pořádání a vedení přednášek, pořádání seminářů.

(511) 3, 5, 35, 39, 41

(540) **UNIMED BOHEMIA**

- (111) **377706**
(220) 24.09.2019
(320) 24.09.2019
(442) 23.10.2019
(151) 29.01.2020
(730) **Dow AgroSciences LLC**, 9330 Zionsville Road, Indianapolis, Indiana 46268, IN, US
(740) Všetěčka Zelený Švorčík a partneři, advokátní a patentová kancelář, JUDr. Otakar Švorčík, advokát, Hádkova 1406/2, Praha 2, Nové Město, 12000
(210) O-558648
(510) (5) pesticidy, škůdci (přípravky pro hubení -), fungicidy, herbicidy, insekticidy.

(511) 5

(540) **ALARM**

- (111) **377707**
(220) 24.09.2019
(320) 24.09.2019
(442) 23.10.2019
(151) 29.01.2020
(730) **Dow AgroSciences LLC**, 9330 Zionsville Road, Indianapolis, Indiana 46268, IN, US
(740) Všetěčka Zelený Švorčík a partneři, advokátní a patentová kancelář, JUDr. Otakar Švorčík, advokát, Hádkova 1406/2, Praha 2, Nové Město, 12000
(210) O-558650
(510) (5) pesticidy, škůdci (přípravky pro hubení -), fungicidy, herbicidy, insekticidy.

(511) 5

(540) **VEVODA**

- (111) **377708**
(220) 26.09.2019
(320) 26.09.2019
(442) 23.10.2019
(151) 29.01.2020
(730) **Kučera Robert**, Pod Kuřídlem 396, Strakonice, Dražejov, 38601, CZ
(740) PatentCentrum Sedláč & Partners s.r.o., Okružní 2824, České Budějovice, České Budějovice 3, 37001
(210) O-558706
(510) (35) reklamní a propagační služby, poskytování reklamního prostoru po síti pro třetí osoby, aktualizace reklamních materiálů, poskytování tržního prostoru po síti pro sjednávání obchodních transakcí mezi třetími stranami při prodeji, nákupu a výměně zboží, provozování aukcí po síti, služby zpracovávání, kompilace, analýzy a vyhodnocování dat počítačových databází spadající do třídy 35, sestavování a správa databází, poskytování informací, poradenství a konzultace vztahující se k výše uvedeným službám ve třídě 35, organizování komerčních výstav, internetový prodej (e-shop) následujících výrobků: chemické výrobky určené pro průmysl, vědy a fotografie, jakož i pro zemědělství, zahradnictví a lesnictví, umělé pryskyřice v surovém stavu, plastické hmoty v surovém stavu, hnojiva pro půdu, hasicí přístroje (složení), prostředky pro kalení a letování kovů, chemické výrobky určené ke konzervování potravin, tříslicí materiály, lepidla pro průmysl, barvy, nátěry, laky, ochranné výrobky proti korozi a proti deteriorizaci dřeva, barviva, mořidla, přírodní pryskyřice v surovém stavu, kovy listkové a práškové pro malíře, dekorativní a umělecké přípravky

pro bělení a jiné prací prostředky, přípravky pro čištění, leštění, odmašťování a broušení, mýdla, parfumerie, vonné oleje, kosmetika, vlasové vody (lotions), zubní pasty, průmyslové oleje a tuky, mazadla, výrobky pro pohlcování, zavlažování a vázání prachu, paliva (včetně benzínu pro motory) a osvětlovací látky, svíčky a knoty, farmaceutické a veterinářské výrobky, hygienické výrobky pro léčebné účely, diabetické přípravky pro léčebné účely, potraviny pro batolata, náplasti, obvazový materiál, materiály pro plombování zubů a pro zubní otisky, dezinfekční přípravky, výrobky pro hubení škodlivých zvířat, fungicidy, herbicidy, obecné kovy a jejich slitiny, kovové stavební materiály, kovové stavební materiály přenosné, kovové materiály pro železnice, kovové kabely a dráty neelektrické, kovové potřeby zámečnické a klempířské, kovové trubky, sejfy, kovové výrobky, které nejsou uvedeny v jiných třídách, rudy, stroje a obráběcí stroje, motory (s výjimkou motorů pro pozemní vozidla), spojky a transmisní zařízení mimo ty, které jsou pro pozemní vozidla, zemědělské nástroje, kromě nástrojů poháněných ručně, líhně pro vejce, nářadí a nástroje s ručním pohonem, nože, vidličky a lžice, sečné zbraně, britvy, přístroje a nástroje vědecké, námořní, geodetické, fotografické, filmové, optické, přístroje pro vážení, měření, signalizaci, kontrolu (inspekci), záchranu a přístroje pro vyučování, přístroje a nástroje pro vedení, přepínání, přeměnu, akumulaci, regulaci nebo řízení elektrického proudu, přístroje pro záznam, převod, reprodukci zvuku nebo obrazu, magnetické nosiče zvukových záznamů, gramofonové desky, automatické distributory a mechanismy pro přístroje a mince, zapisovací pokladny, počítací stroje, přístroje pro zpracování informací a počítače, hasicí přístroje, přístroje a nástroje chirurgické, zubní a veterinářské, umělé údy, oči a zuby, ortopedické potřeby, materiál na sešívání ran, přístroje pro osvětlení, topení, výrobu páry, pro vaření, přístroje chladicí, pro sušení, ventilaci, rozvod vody a sanitární zařízení, vozidla, dopravní prostředky pozemní, vzdušné nebo vodní, střelné zbraně, střelivo (munice) a střely, výbušniny, ohňostroje, vzácné kovy a jejich slitiny a výrobky z těchto látek nebo posříbřeného nebo pozlaceného kovu, klenoty, bižuterie, drahokamy, hodinářské potřeby a chronometrické přístroje, hudební nástroje, papír, lepenka a výrobky z těchto materiálů, tiskářské výrobky, potřeby pro knižní vazby, fotografie, papírenské zboží, lepidla pro papírenství nebo domácnost, materiál pro umělce, štětce, psací stroje a kancelářské potřeby (vyjímaje nábytek), učební a vyučovací pomůcky s výjimkou přístrojů, plastické obaly, tiskařské typy, štočky, kaučuk, gutaperča, guma, azbest, slída a výrobky z těchto materiálů, polotovary z plastických hmot, materiály těsnící, ucpávací a izolační, ohebné trubky nekovové, kůže, imitace kůže, výrobky z těchto materiálů, kůže ze zvířat, kufrý a zavazadla, deštníky, slunečníky a hole, biče a sedlářské výrobky, stavební materiály nekovové, neohebné trubky nekovové pro stavebnictví, asfalt, smůla, přenosné konstrukce nekovové, nekovové pomůcky, nábytek, zrcadla, rámy, výrobky ze dřeva, korku, rákosu, vrbového proutě, z rohu, kostí, slonoviny, z kostic, želvoviny, jantaru, perleti, mořské pěny, náhražky všech těchto materiálů nebo náhražky z plastických hmot, pomůcky a nádoby pro domácnost a kuchyň, hřebeny a mycí houby, kartáče (s výjimkou štětců), materiály pro výrobu kartáčů, čisticí potřeby, drátky na čištění parket, sklo surové nebo opracované (s výjimkou stavebního skla), sklo, porcelán a majolika, lana, provazy, síťky, stany, plachty, plachtoviny, pytle, materiál na vycpávky (s výjimkou kaučuku nebo plastických hmot), textilní materiály ze surových vláken, vlákna pro textilní účely, tkaniny a textilní výrobky, pokrývky ložní a ubrusy, oděvy, obuv, kloboučnické zboží, krajky a výšivky, stuhy a tkaničky, knoflíky, háčky a očka, poutka – galanterie, špendlíky a jehly, umělé květiny, koberce, rohožky, rohože, linoleum a jiné obklady podlah, tapety na stěny nikoliv textilní, hry, hračky, potřeby pro gymnastiku a sport, vánoční ozdoby, maso, ryby, drůbež a zvěřina, masové výtažky, zavařované, mražené, sušené a vařené ovoce a zelenina, želé, džemy, vejce, mléko a mléčné výrobky, oleje a tuky jedlé, káva, čaj, kakao, cukr, rýže, tapioka, ságo, kávové náhražky, mouka a přípravky z obilnin, chléb, pečivo, cukrovinky, zmrzlina, med, sirup melasový, droždí, prášky do těsta, sůl, hořčice, ocet, nálevy (k ochucení), koření, led pro osvěžení, výrobky zemědělské, zahradnické, lesní a zrní neuvedené v jiných třídách, živá zvířata, čerstvé ovoce a zelenina, osivo, rostliny a přírodní květiny, krmivo pro zvířata, slad, piva, minerální vody, šumivé nápoje a jiné nápoje nealkoholické, nápoje a šťávy ovocné, sirupy a jiné přípravky k zhotovování nápojů, alkoholické nápoje (s výjimkou pív), tabák, potřeby pro kuřáky, zápalky, a internetový prodej (e-shop) následujících služeb: služby finanční, služby peněžní, stavebnictví, spoje (komunikace), doprava, balení a skladování zboží, organizování cest, výchova, vzdělávání, zábava, sportovní a kulturní aktivity, vědecké a technologické služby a související výzkum a projektování, analytické a výzkumné služby v průmyslu, navrhování a vývoj počítačového hardwaru a softwaru, služby zajišťující stravování a nápoje, dočasné ubytování, lékařské služby, veterinární služby, péče o hygienu a krásu osob a zvířat, zemědělské, zahradnické a lesnické

služby, právní služby, bezpečnostní služby pro ochranu majetku a jednotlivců; (36) služby pro zpracování plateb po síti, služby elektronických plateb, finanční služby, internetový prodej pojištění, služby nemovitostní (nákup a prodej realit); (38) komunikace a přenos dat prostřednictvím veřejné nebo neveřejné telekomunikační sítě, včetně Internetu, pomocí telefonů, mobilních telefonů, telefaxů, satelitů, počítačů či terminálů nebo jakýmkoliv jinými prostředky v rámci této třídy, včetně přenosu elektronické pošty a přenosu dat v reálném čase (přenosu zvuku, obrazu, textu nebo jiných dat či informací) a poskytování a zprostředkovávání telekomunikačních služeb s tím spojených, včetně poskytování přístupu a připojení k těmto telekomunikačním sítím, včetně Internetu, provozování veřejné nebo neveřejné telekomunikační sítě, poskytování obsahu, včetně šíření a zpřístupňování elektronických tiskovin, časopisů, periodik, knih a jiných dat prostřednictvím veřejné nebo neveřejné telekomunikační sítě, včetně Internetu, telekomunikační služby pro shromažďování, zpracování a poskytování informací na Internetu, včetně provozování elektronických nástěnek, diskusních skupin a fór a poskytování přístupu k on-line informačním službám a databázím spadající do třídy 38; (41) služby v oblasti vzdělávání, zábavy a sportu; (42) tvorba a správa webových stránek pro třetí osoby, instalace, aktualizace a správa počítačového softwaru, tvorba a zajišťování počítačových operačních systémů pro třetí osoby, analýza počítačových systémů, návrh a vývoj on-line databází, poskytování informací, poradenství a konzultace vztahující se k výše uvedeným službám ve tř. 42.

(511) 35, 36, 38, 41, 42
(540)



(111) **377709**
(220) 26.09.2019
(320) 26.09.2019
(442) 23.10.2019
(151) 29.01.2020
(730) **AIKVLK,CZ v.o.s.**, Č. Drahlovského 871/17, Přerov, Přerov I-Město, 75002, CZ
(210) O-558728
(591) Barevná
(510) (35) služby, jejichž cílem je zejména pomoc při provozu nebo řízení obchodního podniku, nebo pomoc při řízení obchodních záležitostí obchodních činností průmyslového nebo obchodního podniku, jakož i služby reklamních kanceláří, které se zabývají hlavně sdělováním veřejnosti, prohlášeními nebo oznámeními ohledně jakýchkoli druhů výrobků či služeb pomocí jakýchkoli sdělovacích prostředků a dále služby spočívající v záznamu, prepisu, vytváření, sestavování nebo systematizaci písemných sdělení a záznamů, jakož i sběr matematických či statistických údajů; (41) vzdělávání, školení, zábavy a sportovní a kulturní činnosti; (42) vědecké a technické služby a související výzkum a projektování, průmyslová analýza a průmyslový výzkum, navrhování a vývoj v oblasti informatiky; (45) právní služby.
(511) 35, 41, 42, 45

(540)



Trust.

(111) **377710**
(220) 26.09.2019
(320) 26.09.2019
(442) 23.10.2019
(151) 29.01.2020
(730) **Páclová Monika**, č. p. 117, Kaňovice, 73601, CZ
Kubala Denis, č. p. 117, Kaňovice, 73601, CZ
(740) Patentový a známkový zástupce, Ing. Kateřina Gregorová, Jiráskovo náměstí 159/10, Ostrava, Moravská Ostrava, 70200
(210) O-558730
(510) (5) minerální doplňky potravy, výživové doplňky, bylinné doplňky, terapeutické přípravky do koupele, koupelové soli léčivé, bahno do koupele, léčivé byliny, čaje léčivé; (41) organizování a vedení workshopů, seminářů souvisejících s fyzickým a duševním zdravím, zdravou výživou, životním stylem, služby zdravotního a kondičního cvičení, vzdělávací služby v oblasti zdravé výživy, životního stylu; (44) masáže a masážní služby, detoxikační masáže, medové a čokoládové masáže, lymfatické a anticelulitidní masáže, reflexní segmentové masáže, terapeutické shiatsu masáže, thajské masáže, antistresové španělské masáže, relaxační havajské masáže Lomi lomi, indické masáže Abhyanga, indonéské masáže Bali bali, masáže horkými kameny, aromaterapeutické služby, míčková facilitace, moxování, tygrování, masáže pro děti a těhotné, fyzioterapie, zdravotní péče v oblasti homeopatie, akupunktury, chiropraxe, zdravotní péče v oblasti relaxační terapie, terapie metodami ajurvedy, služby v oblasti baňkové terapie, služby lymfodrenáže a reflexní terapie.
(511) 5, 41, 44
(540)

TAJEMSTVÍ MASÉRY

(111) **377711**
(220) 26.09.2019
(320) 26.09.2019
(442) 23.10.2019
(151) 29.01.2020
(730) **Kubala Denis**, č. p. 117, Kaňovice, 73601, CZ
Páclová Monika, č. p. 117, Kaňovice, 73601, CZ
(740) Patentový a známkový zástupce, Ing. Kateřina Gregorová, Jiráskovo náměstí 159/10, Ostrava, Moravská Ostrava, 70200
(210) O-558731
(591) Barevná
(510) (5) minerální doplňky potravy, výživové doplňky, bylinné doplňky, terapeutické přípravky do koupele, koupelové soli léčivé, bahno do koupele, léčivé byliny, čaje léčivé; (41) organizování a vedení workshopů, seminářů souvisejících s fyzickým a duševním zdravím, zdravou výživou, životním stylem, služby zdravotního a kondičního cvičení, vzdělávací služby v oblasti zdravé výživy, životního stylu; (44) masáže a masážní služby, detoxikační masáže, medové a čokoládové masáže, lymfatické a anticelulitidní masáže, reflexní segmentové masáže, terapeutické shiatsu masáže, thajské masáže, antistresové španělské masáže, relaxační havajské masáže Lomi lomi, indické masáže Abhyanga, indonéské masáže Bali bali, masáže horkými kameny, aromaterapeutické služby, míčková facilitace, moxování, tygrování, masáže pro děti a těhotné, fyzioterapie, zdravotní péče v oblasti homeopatie, akupunktury, chiropraxe, zdravotní péče v oblasti relaxační terapie, terapie metodami ajurvedy, služby v oblasti baňkové terapie, služby lymfodrenáže a reflexní terapie.
(511) 5, 41, 44

(540)



(111) **377712**

(220) 26.09.2019

(320) 26.09.2019

(442) 23.10.2019

(151) 29.01.2020

(730) **Stasek Ferdinand Ing.**, sídl. 9. května 700, Suchdol nad Lužnicí, 37806, CZ

(740) FISCHER & PARTNER IP s.r.o., Na Hrobcí 294/5, Praha 2, Nové Město, 12800

(210) O-558732

(510) (33) alkoholické nápoje (s výjimkou piva).

(511) 33

(540)

REGENT UM

(111) **377713**

(220) 26.09.2019

(320) 26.09.2019

(442) 23.10.2019

(151) 29.01.2020

(730) **Udatný Lukáš**, Křižkova 70/67, Praha 8, Karlín, 18600, CZ

(210) O-558733

(510) (5) dietetické potraviny a přípravky upravené pro léčebné či veterinární účely, potravinové doplňky pro lidskou spotřebu a zvířata; (32) piva, nealkoholické nápoje, minerální a syčené vody, ovocné nápoje a ovocné šťávy, sirupy a jiné nealkoholové přípravky pro přípravu nápojů; (33) alkoholické nápoje (s výjimkou piva), alkoholové přípravky pro přípravu nápojů.

(511) 5, 32, 33

(540)

Pivovar Valhalla

(111) **377714**

(220) 26.09.2019

(320) 26.09.2019

(442) 23.10.2019

(151) 29.01.2020

(730) **ŠKODA AUTO a.s.**, tř. Václava Klementa 869, Mladá Boleslav, Mladá Boleslav II, 29301, CZ

(210) O-558734

(510) (12) automobily a jejich části, vše ve třídě 12, vyjma jízdních kol, částí jízdních kol a příslušenství jízdních kol a s výjimkou pneumatik a jejich příslušných částí, složek a příslušenství.

(511) 12

(540)

Karoq Scout

(111) **377715**

(220) 27.09.2019

(320) 27.09.2019

(442) 23.10.2019

(151) 29.01.2020

(730) **UMYJEM TO s.r.o.**, Dobrovského 874/29, Ostrava, Přívoz, 70200, CZ

(740) JUDr. Edita Lebedová, Špitálka 113/41, Brno, 60220

(210) O-558747

(591) Barevná

(510) (1) čištění olejů (chemické prostředky pro -), čištění plynu (chemické prostředky pro -), čištění tekutin (prostředky pro -), filtrační materiály (chemické přípravky), filtrační materiály (minerální látky), filtrační látky (plastické látky v surovém stavu), filtrační materiály (rostlinné látky), filtrační přípravky pro nápojový průmysl, flokulační (vločkovací) činidla, guma (rozpouštědla na -), chemické přípravky na čištění, bělení vosku, chemikálie pro čištění radiátorů, namáčecí přípravky (bělení), pohlcovače plynu (chemicky aktivní látky), povrchová aktivní chemická činidla, voda (chemické prostředky pro čištění); (2) antikorozní přípravky (ochranné), barvy (ohnivzdorné), dřevo (konzervační přípravky pro -), dřevo (mořidla na -), fólie (kovové -) pro malíře, dekoratéry, tiskaře a umělce, kovy (prostředky proti zmatnění, zašlosti -), laky, laky (ředidla pro -), nátěry (barvy), nátěry na střešní krytiny, nátěry proti usazeninám, ochranná vrstva na dřevo (barvy), ochranné nátěry na podvozky vozidel, ochranné přípravky pro dřevo, ochranné přípravky na kovy, oleje (antikorozní), oleje na konzervování dřeva, tuky na ochranu proti korozi; (3) bělení prádla (vosk pro -), bělicí a čistící přípravky na kůži, bělicí přípravky (odbarvovače) pro kosmetické účely, bělicí přípravky na prádlo, bělicí přípravky na praní, brusné přípravky, brusný papír, čistící oleje, čistící prostředky, čistící roztoky, čištění umělého chrupu (přípravky pro -), depilační přípravky, depilační vosk, holení (přípravky na -), kapaliny na mytí skel do ostříkovačů vozidel, krejčovský vosk, krém na obuv, kůže (ochranné prostředky -), leštidla, lešticí vosky, neklouzávávací vosk na podlahy, vosk na obuv, vosk na parketové podlahy, vosk na podlahy, vosk na podlahy (přípravky pro odstranění -), přípravky pro drnutí, vosk pro bělení prádla, vosky obuvnické, vulkanický popel k čištění; (36) leasing, nájemné (inkasování -), správa majetku, vybírání nájemného; (37) čalounění, čalounické opravy, čistící stroje (pronájem -), čištění, čištění automobilů, čištění budov (fasád, vnějších povrchů a ploch), čištění budov (interiérů), čištění komínů, čištění nebo broušení pemzou, čištění oken, čištění šatstva, čištění ulic, dezinfekce, chemické čištění, klimatizační zařízení (instalace a opravy -), kotle (čištění a opravy -), kožešiny (údržba, čištění a opravy -), kůže (údržba, čištění a opravy -), leštění vozidel, mandlování, mytí automobilů, mytí dopravních prostředků, praní plenek, krém na prádlo, praní, úklid interiérů (budov), žehlení, žehlení prádla, čištění povrchů; (40) čištění vzduchu; (42) chemické analýzy, chemický výzkum, služby v oblasti chemie.

(511) 1, 2, 3, 36, 37, 40, 42

(540)



(111) **377716**

(220) 27.09.2019

(320) 27.09.2019

(442) 23.10.2019

(151) 29.01.2020

(730) **SNOWLAB s.r.o.**, Kaprova 42/14, Praha 1, Staré Město, 11000, CZ

(210) O-558751

(591) Barevná

(510) (41) služby v oblasti vzdělávání, zábavy a sportu.

(511) 41

(540)



- (111) **377717**
(220) 30.09.2019
(320) 30.09.2019
(442) 23.10.2019
(151) 29.01.2020
(730) **Luxury Hotel Management of Czech Republic s.r.o.**, V celnici 1028/10, Praha 1, Nové Město, 11000, CZ
(740) **Bubník Myslíl & Partners**, advokáti, JUDr. Ing. Richard Myslíl, advokát, Národní 58/32, Praha 1, Nové Město, 11000
(210) O-558788
(591) Barevná
(510) (29) maso, ryby, drůbež a zvěřina, masové výtažky, konzervované, mražené, sušené a vařené ovoce a zelenina, želé, džemy, kompoty, vejce, mléko, sýry, máslo, jogurty a jiné mléčné výrobky, potravinářské oleje a tuky; (30) káva, čaj, kakao a náhražky kávy, rýže, těstoviny a nudle, tapioka a ságo, mouka a přípravky vyrobené z obilnin, chléb pečivo a cukrovinky, čokoláda, zmrzlina, sorbety a jiné produkty určené ke konzumaci v mraženém stavu, cukr, med, melasa, droždí, kypřicí prášek do pečiva, sůl, koření přísady, koření, konzervované byliny, ocet, omáčky a jiná ochucovadla, led (zmrazená voda); (35) reklama, propagace, řízení obchodní činnosti, obchodní administrativa, kancelářské práce; (43) služby zajišťující stravování a nápoje, dočasné ubytování.
(511) 29, 30, 35, 43
(540)



- (111) **377718**
(220) 01.10.2019
(320) 01.10.2019
(442) 23.10.2019
(151) 29.01.2020
(730) **Blue Style k.s.**, Jindřišská 873/27, Praha 1, Nové Město, 11000, CZ
(740) **Mgr. Michal Hanzlík**, advokát, Na Hřebenech II 1718/8, Praha 4, 14000
(210) O-558822
(591) Barevná
(510) (9) nosiče zvukových a zvukově obrazových záznamů, počítačové databáze; (16) cestovní a propagační brožury a knihy, časopisy, katalogy služeb cestovní kanceláře, cestovní manuály, prospekty, plakáty, letáky, pouzdra na doklady a pasy, reklamní tabule zařazené v této třídě; (25) oděvy, obuv, pokrývky hlavy; (28) hry, hračky a výrobky určené ke hrám, zařízení na videohry, cvičební a sportovní potřeby, vánoční ozdoby; (35) reklama v oblasti cestovního ruchu, propagační činnost, reklama, zaslání reklamních a propagačních materiálů zákazníkům, vydávání reklamních, propagačních a inzertních textů, pomoc při řízení obchodní činnosti, poradenství v obchodní činnosti, obchodní administrativa, kancelářské práce, organizování výstav a veletrhů k obchodním a reklamním účelům; (36) obstarávání akreditivů a cestovních šeků, obstarávání a zprostředkování cestovního pojištění osob a zavazadel, obstarávání výměny platidel; (39) přeprava zahraničních návštěvníků i tuzemských zákazníků a jejich zavazadel, prodej a rezervace jízdenek, místenek a jiných cenin pro

železniční, automobilové, letecké, lodní cesty v České republice i v zahraničí, prodej a rezervace lůžkových poukázek pro mezinárodní a místní přepravu, zprostředkování služeb cestovního ruchu, organizování i zprostředkování zájezdů a cest dopravními prostředky, zprostředkování přepravy turistů a jejich zavazadel, zprostředkování autobusové a automobilové dopravy, poskytování informací ohledně cest a autobusové, železniční, letecké a lodní dopravy, zprostředkování doprovázení turistů, organizování a zprostředkování výletů, zprostředkování turistických prohlídek, okružních plaveb, obstarávání ostatních služeb v oblasti dopravy v rámci této třídy souvisejících s cestováním, zprostředkování rekreačních pobytů v ČR i v zahraničí v oblasti přepravy turistů, poskytování pronájmu automobilů a autobusů, zprostředkování pronájmu autobusů, automobilů, lodí, zprostředkování víz, obstarávání poukázek (voucherů) na služby zařazené ve třídě 39, doprava, balení a skladování zboží, rezervace, organizování zájezdů, organizování cesty, cestování (rezervace), poradenská činnost v oblasti cestovního ruchu; (41) informace o možnostech rekreace, informace o možnostech rozptýlení, informace o možnostech zábavy, vzdělávání, školení, zábava, sportovní a kulturní činnosti; (43) rezervace ubytování v hotelech, penzionech a jiných ubytovacích zařízeních v ČR i v zahraničí, dočasné ubytování, zajišťování rekreačních pobytů v ČR a v zahraničí v oblasti ubytování a stravování turistů, obstarávání ostatních služeb v oblasti ubytování a stravování souvisejících s cestováním, zajišťování rekreačních pobytů v oblasti ubytování a stravování turistů, hostinská činnost v rámci cestovní kanceláře, služby poskytující ubytování a stravování, zajišťování hotelových pobytů, pronájem apartmánů.

(511) 9, 16, 25, 28, 35, 36, 39, 41, 43

(540) **Blue Style - Vítejte ve světě Blue Style**

- (111) **377719**
(220) 01.10.2019
(320) 01.10.2019
(442) 23.10.2019
(151) 29.01.2020
(730) **Blue Style k.s.**, Jindřišská 873/27, Praha 1, Nové Město, 11000, CZ
(740) **Mgr. Michal Hanzlík**, advokát, Na Hřebenech II 1718/8, Praha 4, 14000
(210) O-558823
(591) Barevná
(510) (9) nosiče zvukových a zvukově obrazových záznamů, počítačové databáze; (16) cestovní a propagační brožury a knihy, časopisy, katalogy služeb cestovní kanceláře, cestovní manuály, prospekty, plakáty, letáky, pouzdra na doklady a pasy, reklamní tabule zařazené v této třídě; (25) oděvy, obuv, pokrývky hlavy; (28) hry, hračky, a výrobky určené ke hrám, zařízení na videohry, cvičební a sportovní potřeby, vánoční ozdoby; (35) reklama v oblasti cestovního ruchu, propagační činnost, reklama, zaslání reklamních a propagačních materiálů zákazníkům, vydávání reklamních, propagačních a inzertních textů, pomoc při řízení obchodní činnosti, poradenství v obchodní činnosti, obchodní administrativa, kancelářské práce, organizování výstav a veletrhů k obchodním a reklamním účelům; (36) obstarávání akreditivů a cestovních šeků, obstarávání a zprostředkování cestovního pojištění osob a zavazadel, obstarávání výměny platidel; (39) přeprava zahraničních návštěvníků i tuzemských zákazníků a jejich zavazadel, prodej a rezervace jízdenek, místenek a jiných cenin pro železniční, automobilové, letecké, lodní cesty v České republice i v zahraničí, prodej a rezervace lůžkových poukázek pro mezinárodní a místní přepravu, zprostředkování služeb cestovního ruchu, organizování i zprostředkování zájezdů a cest dopravními prostředky, zprostředkování přepravy turistů a jejich zavazadel, zprostředkování autobusové a automobilové dopravy, poskytování informací ohledně cest a autobusové, železniční, letecké a lodní dopravy, zprostředkování doprovázení turistů, organizování a zprostředkování výletů, zprostředkování turistických prohlídek, okružních plaveb, obstarávání ostatních služeb v oblasti dopravy v rámci této třídy souvisejících s cestováním, zprostředkování rekreačních pobytů v ČR i v zahraničí v oblasti přepravy turistů, poskytování pronájmu automobilů a autobusů, zprostředkování pronájmu autobusů, automobilů, lodí, zprostředkování víz, obstarávání poukázek (voucherů) na služby zařazené ve třídě 39, doprava, balení a skladování zboží, rezervace, organizování zájezdů, organizování cesty, cestování (rezervace), poradenská činnost v oblasti cestovního ruchu; (41) informace o možnostech rekreace, informace o možnostech rozptýlení, informace o možnostech zábavy, vzdělávání, školení, zábava, sportovní a kulturní činnosti; (43) rezervace ubytování v hotelech, penzionech a jiných ubytovacích zařízeních v ČR i v zahraničí, dočasné ubytování, zajišťování rekreačních pobytů v ČR a v zahraničí v oblasti ubytování a stravování

turistů, obstarávání ostatních služeb v oblasti ubytování a stravování souvisejících s cestováním, zajišťování rekreačních pobytů v oblasti ubytování a stravování turistů, hostinská činnost v rámci cestovní kanceláře, služby poskytující ubytování a stravování, zajišťování hotelových pobytů, pronájem apartmánů.

(511) 9, 16, 25, 28, 35, 36, 39, 41, 43
(540)



VÍTEJTE VE SVĚTĚ BLUE STYLE

(111) **377720**
(220) 01.10.2019
(320) 01.10.2019
(442) 23.10.2019
(151) 29.01.2020
(730) **BOIRON**, 2 Avenue de l'Ouest Lyonnais, MESSIMY 69510, FR
(740) Všeetka Zelený Švorčík a partneři, advokátní a patentová kancelář, JUDr. Michal Havlík, advokát, Hálkova 1406/2, Praha 2, Nové Město, 12000
(210) O-558830
(510) (3) přípravky pro bělení a jiné prací prostředky, leštidla na nábytek a podlahy, přípravky na čištění, leštění, drhnutí a broušení, mýdla, toaletní mýdla, tělové deodoranty, hygienické přípravky jako toaletní výrobky, parfumerie, éterické oleje, kosmetika, zejména krémy na tělo a obličej, čisticí mléko pro toaletní účely, kosmetické masky, pleťová mléka a vody pro kosmetické použití, zjemňující tělový pudr pro toaletní účely, koupelové a sprchové gely, opalovací oleje, krémy a mléka, neléčivé tyčinky na rty, zklidňující kosmetické balzámy, krémy, pomády a masti, hydratační kosmetické balzámy, krémy, pomády, masti, vlasové vody, kosmetické balzámy a krémy na vlasy, šampóny, přípravky pro ústní hygienu, neléčivé ústní vody, neléčivé přípravky na čištění zubů, zejména ve formě pasty, gelu nebo žvýkačky; (5) farmaceutika, homeopatické léky, lékařské a veterinární přípravky, léčivé přípravky na čištění zubů, ústní vody pro lékařské použití, deodorální přípravky na osvěžení vzduchu, sanitární přípravky pro lékařské účely, hygienické přípravky pro lékařské použití, dietetické potraviny a látky upravené pro lékařské nebo veterinární použití, potraviny pro kojence a batolata, potravinové doplňky pro lidi a zvířata, náplasti, obvazové materiály, lékařské a chirurgické obvazy, obklady, léčivé obklady, sterilizační výrobky, materiály pro zubní výplně, dentální vosk, dezinfekční přípravky, přípravky na hubení škůdců, fungicidy, herbicidy; (10) chirurgické, lékařské, stomatologické a veterinární přístroje a nástroje, nádoby pro podávání léků, hadičky pro lékařské použití pro podávání léků, injektorů na léky, lžice pro podávání léků, kapátka na podávání léků, dávkovače tablet pro lékařské použití, chladicí gelové obklady aktivované chemickou reakcí pro lékařské použití, hřejivé gelové obklady aktivované chemickou reakcí pro lékařské použití, termoelektrické obklady (chirurgie), kompresní oděvy, tlakové obvazy, chirurgická sterilní prostředadla, elastické obvazy, umělé končetiny, oči a zuby, ortopedické potřeby, materiály na šití, terapeutická a asistenční zařízení přizpůsobená pro osoby s postižením, masážní přístroje, přístroje, zařízení a pomůcky na kojení, přístroje, zařízení a pomůcky pro sexuální aktivitu.

(511) 3, 5, 10

(540) **BOIRON, vaše zdraví si zaslouží tu
nejvyšší pozornost**

(111) **377721**
(220) 01.10.2019
(320) 01.10.2019
(442) 23.10.2019
(151) 29.01.2020
(730) **SANOFL**, 54 rue La Boétie, Paris 75008, FR
(740) C|K|T ČERVENKA TURKOVÁ & PARTNERS Advokátní, patentová a známková kancelář, Mgr. Radka Červenková advokátka, Anny Letenské 34/7, Praha 2, Vinohrady, 12000
(210) O-558833
(510) (5) léčiva, farmaceutické přípravky pro úlevu od bolesti, analgetika.
(511) 5
(540)

DEXIBAL

(111) **377722**
(220) 01.10.2019
(320) 01.10.2019
(442) 23.10.2019
(151) 29.01.2020
(730) **Zentiva, k.s.**, U kabelovny 130/22, Praha 10, Dolní Měcholupy, 10237, CZ
(740) C|K|T ČERVENKA TURKOVÁ & PARTNERS Advokátní, patentová a známková kancelář, Mgr. Radka Červenková advokátka, Anny Letenské 34/7, Praha 2, Vinohrady, 12000
(210) O-558834
(510) (5) léčiva, farmaceutické přípravky humánní.
(511) 5
(540)

KLISPAN

(111) **377723**
(220) 07.10.2019
(320) 07.10.2019
(442) 23.10.2019
(151) 29.01.2020
(730) **Spolek Feldenkraisovy metody v České republice z.s.**, Jáchymova 26/2, Praha 1, Staré Město, 11000, CZ
(740) Pavla Procházková M.A., Pokojná 2596/2, Praha 6, 16000
(210) O-558936
(510) (9) zařízení a nástroje pro záznam, přenos, reprodukci nebo zpracování zvuku, obrazu nebo dat, magnetické datové nosiče, záznamové disky, kompaktní disky, DVD a jiná digitální záznamová média obsahující cvičební instrukce a program cvičební terapie; (16) tištěné instruktážní a výukové materiály, zejména noviny, časopisy, knihy, oběžníky a brožury pro vzdělávací účely v oblasti cvičební terapie; (41) pořádání kurzů, seminářů, konferencí, workshopů, vydávání knih a periodik v oblasti cvičební terapie.
(511) 9, 16, 41
(540)



Feldenkraisova
m e t o d a

Přehled zápisů ochranných známek se změnou ve vztahu ke zveřejněným přihláškám

Kapitola obsahuje údaje o ochranných známkách zapsaných na základě ustanovení § 28 odst. 1 zákona č. 441/2003 Sb., u kterých došlo ke změně údajů oproti zveřejněné přihlášce ochranné známky.

Číselný přehled (111)			
377603	377604	377605	377610

Zápisy ochranných známek se změnou ve vztahu ke zveřejněným přihláškám

(111) **377603**
(220) 26.10.2016
(320) 26.10.2016
(442) 15.02.2017
(151) 29.01.2020
(540)

Pragon Consulting

(730) **Johanes Vladimír JUDr.**, Na Hřebenkách 815/128, Praha 5 - Smíchov, 15000, CZ
(740) Doleček Kahounová Sedláčková advokátní kancelář, Mgr. Kateřina Sedláčková, Ostrovní 126/30, Praha 1 - Nové Město, 11000
(510) (36) pojištění, služby finanční, služby peněžní, služby nemovitostní.
(511) 36
(210) O-534890

(111) **377604**
(220) 26.10.2016
(320) 26.10.2016
(442) 15.02.2017
(151) 29.01.2020
(540)



**PRAGON
CONSULTING**

(730) **Johanes Vladimír JUDr.**, Na Hřebenkách 815/128, Praha 5 - Smíchov, 15000, CZ
(740) Doleček Kahounová Sedláčková advokátní kancelář, Mgr. Kateřina Sedláčková, Ostrovní 126/30, Praha 1 - Nové Město, 11000
(510) (36) pojištění, služby finanční, služby peněžní, služby nemovitostní.
(511) 36
(210) O-534892

(111) **377605**
(220) 19.05.2017
(320) 19.05.2017
(442) 19.07.2017
(151) 29.01.2020

(540)

Lucky Brewery

(730) **Czech Craft Beers, a.s.**, Kytnerova 403/5, Brno - Medlánky, 62100, CZ
(740) Mgr. Lukáš Dlabáček, patentový zástupce, Bolzanova 5, Brno, 61800
(510) (16) psací potřeby a razítka, bloky s volnými listy, bločky účtenek, cenové visačky, cenovky, denní kalendáře, denní zápisníky, desky na dokumenty, diáře, dopisní papír (hotové výrobky), dárkové papírenské zboží, etikety z papíru nebo lepenky, hlavičkový dopisní papír, kancelářské potřeby, kartičky na dárkové balení, knihy hostů, kopírovací papír, krabice na dokumenty, krabice na papírenské zboží, lepicí natištěné etikety, lepicí papírové etikety, lepicí podložky (papírenské výrobky), materiály na pečetění, nálepky (jako kancelářské potřeby), nástěnky (kancelářské potřeby), nástěnné kalendáře, návštěvní knihy, obaly (papírnické výrobky), obálkový papír, obálky (papírnické výrobky), označovací štítky, označovače na dokumenty, oznámení (papírenské výrobky), pamětní pečetě, papír na etikety, papír na kopírování, papír na psaní, papírenské výrobky, papírenské zboží, kancelářské potřeby, papírové etikety, papírové ozdoby na večírky, papírové pečetě, papírové složky, papírové štítky, pečetní vosk, plastové obálky, podložky na psací stůl, podnosy na třídění a počítání peněz, pohlednice, pokladní pásky, pořadače, rámečky na fotografie, fotografie, rámečky na obrázky vyrobené z lepenky, samolepky, složky na dokumenty, zápisníky a bloky, pивní tácky, papírové tácky pod pивní sklenice, plakáty, tiskoviny, katalogy, letáky, kartónové obaly, plastové obaly; (21) sklenice na pivo, džbány na pivo, džbánky na pivo, žejdlíky na pivo, korbele, korbele (půllitry), lahvičky, půllitrové sklenice, stojany na lahve, umělohmotné kelímky, tácky kromě papírových a látkových, pивní tácky, jiné než papírové nebo textilní, lahve, otvíráky na lahve.
(511) 16, 21
(210) O-539757

(111) **377610**
(220) 16.08.2018
(320) 16.08.2018
(442) 05.12.2018
(151) 29.01.2020
(540)

Ardessin

(730) **ARDEZ Pharma, spol. s r.o.**, V Borovičkách 278, Kosoř, 25226, CZ
(740) Mgr. Jiří Trnka, advokát, Opletalova 45, Praha 1, Nové Město, 11000
(510) (3) přípravky pro bělení a jiné prací prostředky, přípravky pro čištění, leštění, odmašťování a broušení v rámci této třídy, mýdla, parfumerie (výrobky), vonné oleje, kosmetika, vlasové vody (lotions), zubní pasty.
(511) 3
(210) O-549924

Zápisy licenčních smluv k ochranným známkám

V této kapitole jsou zveřejněny zápisy licenčních smluv podle ustanovení § 18 odst. 1 zákona č. 441/2003 Sb.

Číslo zápisu (111)	Vlastník (730)	Nabyvatel licence (791)	Druh licence (793)	Datum uzavření licenční smlouvy (793)	S účinností od data (580)
369000	PPF a.s., Evropská 2690/17, Praha 6, Dejvice, 16041, CZ	PPF GATE a.s., Evropská 2690/17, Praha 6, Dejvice, 16000, CZ	nevýhradní	24.10.2019	29.01.2020
369000	PPF a.s., Evropská 2690/17, Praha 6, Dejvice, 16041, CZ	PPF banka a.s., Evropská 2690/17, Praha 6, Dejvice, 16000, CZ	nevýhradní	24.10.2019	29.01.2020
369000	PPF a.s., Evropská 2690/17, Praha 6, Dejvice, 16041, CZ	PPF Real Estate s.r.o., Evropská 2690/17, Praha 6, 16041, CZ	nevýhradní	24.10.2019	29.01.2020
369000	PPF a.s., Evropská 2690/17, Praha 6, Dejvice, 16041, CZ	PPF Art a.s., Evropská 2690/17, Praha 6, Dejvice, 16000, CZ	nevýhradní	24.10.2019	29.01.2020

Přehled obnov zápisu ochranných známek

Kapitola obsahuje údaje o ochranných známkách, u kterých byl na žádost vlastníka obnoven zápis podle ustanovení § 28 odst. 2 zákona č. 441/2003 Sb.

Číselný přehled (111)											
154427	164396	164413	164725	164739	168021	168116	168149	168163	168544	169110	169111
169610	169659	174705	225720	225733	225735	226432	226443	226451	229812	229813	231307
231437	231958	232094	232107	232142	232172	232173	232221	232224	232272	232989	233048
233065	233092	233095	233290	234064	234158	234196	234197	234396	234799	234812	234908
234924	234926	234959	235059	235737	235738	235954	236666	236692	237403	238951	244059
251206	260816	265781	310496	311286	312518	312527	312536	312675	312780	312944	313158
313691	313879	314036	314220	314227	314309	314422	314542	314626	314627	314628	314775
314824	314958	315143	315232	315233	315334	315335	315336	315337	315338	315430	315519
315556	315569	315573	315782	315783	315819	315854	315855	315936	315937	316271	316272
316273	316312	316313	316393	316440	316442	316464	316498	316550	316700	316824	317753
317914	317915	318039	318542	318543	318578	319014	319261	319468	319482	319483	319640
319647	320155	320526	322627	323472	326623	329460	330426	354173			

Obnovy zápisu ochranných známek

(111) **154427**
(220) 21.07.1960
(151) 10.11.1960
(540)



(730) **Elektropřístroj s.r.o.**, Mezi Vodami 1955, Praha 4 - Modřany, 14304, CZ
(510) (9) elektromagnetické stykače, stykačové rozvaděče, jisticí relé a usměrňovače.
(511) 9
(210) O-22793

(111) **164396**
(220) 27.02.1980
(151) 06.05.1980
(540)

BREOX

(730) **BASF SE**, Carl-Bosch-Strasse 38, 67056 Ludwigshafen am Rhein, DE
(740) Vsetečka Zelený Švorčík a partneři, advokátní a patentová kancelář, JUDr. Otakar Švorčík, advokát, Hálkova 1406/2, Praha 2, Nové Město, 12000
(510) (1) chemické výrobky užívané v průmyslu, umělé a syntetické pryskyřice.
(511) 1
(210) O-51552

(111) **164413**
(220) 21.03.1980
(151) 15.05.1980
(540)

BREOX

(730) **BASF SE**, Carl-Bosch-Strasse 38, 67056 Ludwigshafen am Rhein, DE
(740) Vsetečka Zelený Švorčík a partneři, advokátní a patentová kancelář, JUDr. Otakar Švorčík, advokát, Hálkova 1406/2, Praha 2, Nové Město, 12000
(510) (4) průmyslové oleje, mazadla.
(511) 4
(210) O-51582

(111) **164725**
(220) 21.03.1980
(151) 10.03.1981
(540)

RYTMONORM

(730) **Gerd Petrik**, Via Collina 43, CH 6612 Ascona, CH
(740) Toningerová Daniela, patentový zástupce, Kamenická 3, Praha 7, 17000
(510) (5) léčiva, jmenovitě léčiva pro srdeční oběh.
(511) 5
(210) O-51585

(111) **164739**
(220) 27.05.1980
(151) 27.05.1980
(540)

DOWEX

(730) **THE DOW CHEMICAL COMPANY, společnost zřízená podle zákonů státu Delaware**, Midland, MI, US
(740) Vsetečka Zelený Švorčík a partneři, advokátní a patentová kancelář, JUDr. Otakar Švorčík, advokát, Hálkova 1406/2, Praha 2, Nové Město, 12000
(510) (1) chemické produkty, a to anionogenní a kationogenní syntetické pryskyřice použitelné jako činidla ke změkčování vody, činidla k deionizaci vody, činidla k dealkalizaci vody, desikanty (činidla k vysoušení), chelatační činidla, katalyzátory, chromatografická činidla, činidla k

chemickému dělení, chemickému zahušťování, chemickému čištění, ke konverzi sloučenin a k chemické analýze, činidla k prevenci nebo zpomalování tvorby kotelního kamene a jako činidla používaná k výrobě živných prostředků pro rostliny.

(511) 1
(210) O-51701

(111) **168021**
(220) 07.02.1990
(151) 19.11.1990
(540)

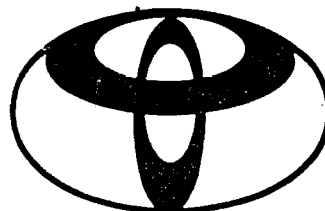

(730) **TOYOTA JIDOSHA KABUSHIKI KAISHA (ALSO TRADING AS TOYOTA MOTOR CORPORATION)**, 1 Toyota-cho, Toyota-shi, Aichi-ken, JP
(740) Čermák, Hořejš, Vrba - advokátní a patentová kancelář, JUDr. Ing. Hořejš Milan, Národní 32, Praha 1, 11000
(510) (12) automobily a jejich součásti.
(511) 12
(210) O-56961

(111) **168116**
(220) 28.02.1990
(151) 29.12.1990
(540)

Makita

(730) **Makita Corporation**, Anjo-shi, Aichi-ken, JP
(740) Čermák Hořejš Matějka a spol., JUDr. Karel Čermák, advokát, Národní 32, Praha 1, 11000
(510) Nástroje s elektrickým pohonem, zejména hoblovky, kotoučové pily, malé pily, řetězové pily, pásové pily, vykrúžovačky, pily s přímočarým pohybem nástroje, řezačky, zkracovací stroje, drážkovací frézy, horní frézy, stolové řezačky, vrtačky, kapalinové míchačky, vrtací kladiva, rotační kovací stroje, nárazová a demoliční kladiva, drtiče, shrnovače, nárazové klíče, šroubováky, kráječe, nůžky, diskové brusky, kotoučové brusky, minibrusky, kamenové brusky a stolní brusky, ostřící brusky a brusky nožů, diskové písečníky a leštiče, hoblovky betonů, pásové písečníky, orbitální písečníky, písečníky s dvojitým chodem a obráběcí písečníky, fukary a vysavače, jakož i součástky a příslušenství těchto strojů, dřevoobrábějící stroje, zejména spojovací stroje, hoblovací spojovací stroje, stolní pily, pásové pily, řetězové dlabačky, podpůrné válcovací stroje a součásti a příslušenství těchto strojů, bezšňůrové elektrické nástroje, zejména vrtačky, vrtací soupravy se šroubováky, cirkulárky, vykrúžovačky, řezačky skla, brusky, vysavače, řezačky křoví a součástky a příslušenství těchto strojů, pneumatické nástroje, zejména pneumatické spínací pistole, pneumatické sbíječky, pneumatické kompresory a součásti a příslušenství těchto strojů, přenosné elektrické generátory na benzinový pohon a součásti a příslušenství těchto strojů.
(511) 7, 9
(210) O-57043

(111) **168149**
(220) 28.02.1990
(151) 20.01.1991
(540)

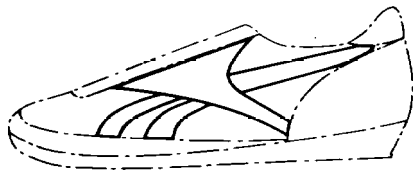

(730) **Reebok International Limited**, 4th Floor, 11/12 Pall Mall, London SW1 Y5LU, GB
(740) Mgr. Markéta Shubik, patentový zástupce, Starostřešovická 19/19, Praha 6, 16200
(510) (25) obuv včetně sportovní obuvi a obuvi pro rekreaci.
(511) 25
(210) O-57035

(111) **168163**
(220) 13.02.1990
(151) 20.01.1991
(540)

MasterCard

(730) **MasterCard International Incorporated**, 2000 Purchase Street, Purchase, NY, US
(740) Čermák Hořejš Matějka a spol., JUDr. Karel Čermák, advokát, Národní 32, Praha 1, 11000
(510) Tiskoviny, formuláře, publikace, časopisy a karty používané v souvislosti s provozem systémů spojených s vydáváním a používáním bankovních karet, cestovních šeků a jiných platebních dokladů; reklamní a obchodní služby; finanční služby spojené s vydáváním a používáním bankovních karet, cestovních šeků a jiných platebních dokladů.
(511) 16, 35, 36
(210) O-56978

(111) **168544**
(220) 20.02.1990
(151) 19.08.1991
(540)

RESCUE REMEDY

(730) **Bach Flower Remedies Limited**, Nelsons House, 83 Parkside, Wimbledon London SW19 5LP, GB
(740) Čermák a spol., JUDr. Karel Čermák jr. Ph.D., LL.M., Elišky Peškové 15, Praha 5, 15000
(510) Farmaceutické přípravky a látky, léčebné prostředky z bylin, květů a rostlin, tiskoviny a publikace včetně knih, brožur, plakátů, fotografií, instrukčních a učebních materiálů.
(511) 5, 16
(210) O-57007

(111) **169110**
(220) 08.03.1990
(151) 15.01.1992
(540)

SWIFT

(730) **SUZUKI MOTOR CORPORATION**, 300 Takatsuka-cho, Minami-ku, Hamamatsu-shi, Shizuoka-ken, JP
(740) JUDr. Jan Matějka, Národní 32, Praha 1, 11000
(510) Vozidla, jejich součásti a fitinky kovové, fitinky nekovové.
(511) 6, 12, 17
(210) O-57097

(111) **169111**
(220) 08.03.1990
(151) 15.01.1992
(540)



(730) **SUZUKI MOTOR CORPORATION**, 300 Takatsuka-cho, Minami-ku, Hamamatsu-shi, Shizuoka-ken, JP
(740) JUDr. Jan Matějka, Národní 32, Praha 1, 11000
(510) Vozidla, jejich součásti a fitinky kovové, fitinky nekovové.
(511) 6, 12, 17
(210) O-57098

(111) **169610**
(220) 25.10.1990
(151) 01.04.1992
(540)



(591) Barevná
(730) **MITAC INTERNATIONAL CORPORATION**, 1 R&D Road 2, Hsinchu Science-based Industrial Park, Hsinchu, TW
(740) PATENTSERVIS Praha a.s., Na Podkovce 281/10, Praha 4, Podolí, 14700
(510) (9) počítače, obrazovky, tiskárny, mechaniky disků, klávesnice, software (programové vybavení počítače), přídatná a vstupní zařízení k počítačům např. add-on cards, mouses.
(511) 9
(210) O-59087

(111) **169659**
(220) 20.11.1990
(151) 10.04.1992
(540)

REEBOK

(730) **Reebok International Limited**, 4th Floor, 11/12 Pall Mall, London SW1 Y5LU, GB
(740) Mgr. Markéta Shubik, patentový zástupce, Starostřešovická 19/19, Praha 6, 16200
(510) (9) optické přístroje, kamery, kazety a magnetofonové pásky pro audiovizuální záznamy.
(511) 9
(210) O-59394

(111) **174705**
(220) 14.03.1990
(151) 28.01.1994
(540)

KINDER

(730) **Ferrero OHG mbH**, Stadtlendorf, DE
(740) Společná advokátní kancelář Všeťečka Zelený Švorčík Kalenský a partneři, JUDr. Miloš Všeťečka, Hálkova 2, Praha 2, 12000
(510) (30) čokoláda, čokoládové výrobky.
(511) 30
(210) O-57119

(111) **225720**
(220) 19.01.2000
(151) 19.07.2000
(540)

ISOLITE

(730) **ISOTRA a.s.**, Bílovecká 2411/1, Opava, 74601, CZ
(740) Ing. Petr Soukup, patentový zástupce, tř. Svobody 43/39, Olomouc, 77900
(510) (6) žaluzie kovové horizontální, zejména meziokenní, interiérové a speciální pro dvojité a trojitě zasklená okna, rolety kovové, zejména venkovní navíjecí s kovovými lamelami navíjecí v kombinaci se sítí, ovládané ručně, elektricky i dálkově, vrata kovová, zejména hliníková navíjecí plná, prosklená či s průduchy, ovládaná elektricky, dálkově či s nouzovým ručním ovládním, mříže kovové bezpečnostní navíjecí, zejména hliníkové, ovládané ručně, elektricky či dálkově, markýzy kovové, zejména korbové, ramenové výsuvné balkonové clony, prostorové s ovládním ručním, elektrickým, dálkovým či automatickou regulací na slunce a vítr; (19) žaluzie horizontální plastové či dřevěné, zejména meziokenní, interiérové a speciální pro dvojité a trojitě zasklená okna, žaluzie vertikální s plastovými lamelami šikmé či obloukové interiérové s ovládním ručním, elektrickým či dálkovým, rolety s plastovými lamelami, zejména venkovní navíjecí v kombinaci rolety se sítí, s ovládním ručním, elektrickým i dálkovým, dveře lamelové shrnovací plastové plné nebo prosklené, s madlem, klikou i zámek; (24) textilní vertikální žaluzie, zejména interiérové, šikmé a obloukové s ovládním ručním, elektrickým či dálkovým, sítě proti hmyzu do oken či dveří, pevné, odnímatelné či otevíratelné s magnetickým jištěním, rolety textilní interiérové, rolety do střešních oken, rolety ovládané pružinou, rolety ovládané kuličkovým řetízem; (37) servis, montáž a údržba pro uvedené výrobky tříd 6, 19, 24.
(511) 6, 19, 24, 37
(210) O-150951

(111) **225733**
(220) 07.02.2000
(151) 21.07.2000
(540)

Provinçale

(730) **U.T.C., spol. s r.o.**, Zdebradská 94, Říčany, Jazlovce, 25101, CZ
(740) JUDr. Vladimíra Pajerová, Fügnerovo nám. 1808/3, Praha 2, 12000
(510) (21) náčiní a nádoby pro domácnost nebo kuchyň (nikoliv z drahých kovů, ani postříbřených nebo pozlacených kovů), hřebeny a mycí houby, kartáče (s výjimkou štětců), materiály pro výrobu kartáčů, čisticí potřeby, drátky na čištění parket, sklo surové nebo opracované (s výjimkou stavebního skla), sklo, porcelán a majolika neobsažená v jiných třídách.
(511) 21
(210) O-151660

(111) **225735**
(220) 10.02.2000
(151) 21.07.2000
(540)



(730) **VOLF kancelářské potřeby spol. s r.o.**, Dubenská 512/1, České Budějovice, 37005, CZ
(510) (2) barvy všeho druhu; (6) příruční pokladny; (16) psací potřeby, štětce, školní a kancelářské potřeby včetně vizitkářů, obalů, rýsovacích potřeb, korekčních prostředků, lepidel a lepicích pásek, šanonů, váhy na dopisy, veškeré papírenské zboží včetně diářů, alb, kalendářů, školní penály, plastelína, napínáky; (18) školní tašky; (28) hry, hračky.
(511) 2, 6, 16, 18, 28
(210) O-151816

(111) **226432**
(220) 28.01.2000
(151) 25.08.2000
(540)



(730) **HOPI POPI, a.s.**, Sokolovská 80/4, Olomouc, Klášterní Hradisko, 77900, CZ
(740) Ing. Petr Soukup, patentový zástupce, tř. Svobody 43/39, Olomouc, 77900
(510) (30) obilniny pro lidskou výživu, kukuřice pražená, pražená semena; (31) kukuřice, kukuřice pukancová a kukuřičná zrna.
(511) 30, 31
(210) O-151363

(111) **226443**
(220) 16.02.2000
(151) 25.08.2000
(540)

COLLEZIONE PAOLO RONCCI

(730) **U.T.C., spol. s r.o.**, Zdebradská 94, Říčany, Jazlovce, 25101, CZ
(740) JUDr. Vladimíra Pajerová, Fügnerovo nám. 1808/3, Praha 2, 12000
(510) (21) náčiní a nádoby pro domácnost nebo kuchyň (nikoliv z drahých kovů, ani postříbřených nebo pozlacených kovů), hřebeny a mycí houby, kartáče (s výjimkou štětců), materiály pro výrobu kartáčů, čisticí potřeby, drátky na čištění parket, sklo surové nebo opracované (s výjimkou stavebního skla), sklo, porcelán a majolika neobsažená v jiných třídách.
(511) 21
(210) O-152020

(111) **226451**
(220) 23.02.2000
(151) 23.08.2000
(540)

TENOLOC

(730) **Takeda GmbH**, Byk-Gulden-Str. 2, 78467 Konstanz, DE
(740) KOREJZOVA LEGAL v.o.s., JUDr. Petra Sauvage de Brantes, advokátka, Korunní 810/104, Praha 10, Vinohrady, 10100
(510) (1) chemické výrobky pro zemědělství, zahradnictví a lesnictví, chemické přípravky a látky pro laboratorní analýzy, biologické přípravky, enzymy a enzymatické přípravky pro průmyslové účely, bakteriální přípravky a látky spadající do této třídy, diagnostické přípravky spadající do této třídy, chemické prostředky pro konzervování potravin, umělá sladidla; (3) kosmetické přípravky všeho druhu, mýdla, šampony a vodičky na vlasy, zubní pasty a jiné přípravky na ošetření dutiny ústní, kosmetické přípravky pro zvířata, dermatologické výrobky ke kosmetickým účelům; (5) léčiva, drogy, farmaceutické přípravky humánní a veterinární, vitamíny, chemické přípravky a substance pro farmaceutické účely, výrobky zdravotnické a hygienické, přípravky silící a dietetické k léčebným účelům, infuzní roztoky, medicínální vína a čaje, diagnostické přípravky, vakcíny, séra a výrobky z krve, kultury mikroorganismů, desinfekční prostředky, přípravky baktericidní a fungicidní spadající do této třídy, pesticidy, insekticidy a herbicidy, přísady do krmiv, vše k léčebným účelům, léčebná kosmetika.
(511) 1, 3, 5
(210) O-152355

(111) **229812**
(220) 10.02.2000
(151) 27.12.2000
(540)

ARTECH

(730) **VOLF kancelářské potřeby spol. s r.o.**, Dubenská 512/1, České Budějovice, 37005, CZ
(510) (2) barvy všeho druhu; (16) psací potřeby, štětce, školní a kancelářské potřeby včetně vizitkářů, obalů, rýsovacích potřeb, korekčních prostředků, lepidel, veškeré papírenské zboží včetně diářů, alb; (18) školní tašky.
(511) 2, 16, 18
(210) O-151813

(111) **229813**
(220) 10.02.2000
(151) 27.12.2000
(540)

PRESIDENT

(730) **VOLF kancelářské potřeby spol. s r.o.**, Dubenská 512/1, České Budějovice, 37005, CZ
(510) (2) barvy všeho druhu; (6) příruční pokladny; (16) psací potřeby, štětce, školní a kancelářské potřeby včetně vizitkářů, obalů, rýsovacích potřeb, korekčních prostředků, lepidel, veškeré papírenské zboží včetně diářů, alb.
(511) 2, 6, 16
(210) O-151814

(111) **231307**
(220) 18.01.2000
(151) 21.02.2001
(540)

OLYMP GYM

(730) **Hála Luboš Ing.**, Poljanovova 3159/3, Praha 4, 14300, CZ
Hálová Markéta, Poljanovova 3159/3, Praha 4, 14300, CZ
(510) (25) sportovní oblečení fitnessového charakteru, a to fitnessové tepláky, ragtopy, fitnessová trika, dámské topy na aerobic, sportovní šortky, fitnessové mikiny, funky kalhoty; (41) sportovní a kulturní aktivity.
(511) 25, 41
(210) O-150935

(111) **231437**
(220) 14.03.2000
(151) 21.02.2001
(540)



(591) Barevná
(730) **M.T.M. S.r.l.**, Via La Morra 1, 12062 Cherasco (CN), IT
(740) TRAPLOVÁ-HAKR-KUBÁT Advokátní a patentová kancelář, Mgr. Jana Šuranová Traplová, advokátka, Přístavní 24, Praha 7, 17000
(510) (6) komponenty na alternativní pohon vozidel - bomby na plyn, kovová potrubí, spojovací prvky a materiály; (9) veškerý elektrotechnický a elektronický sortiment tvořící součást alternativního pohonu vozidel jako jsou elektrické vodiče, svorkovnice, měřicí přístroje apod. v rámci této třídy; (11) plynové ventily a regulátory v rámci této třídy; (37) servis komponentů na alternativní pohon vozidel.
(511) 6, 9, 11, 37
(210) O-153077

(111) **231958**
(220) 22.12.1999
(151) 28.03.2001
(540)



(730) **Albert Česká republika, s.r.o.**, Radlická 520/117, Praha 5, Jinonice, 15800, CZ
(740) LORENC IP advokátní a patentová kancelář s.r.o., Mgr. Lukáš Lorenc, advokát, Štefánikova 256/34, Praha 5, Smíchov, 15000
(510) (1) aktivní uhlí, bentonit, bílkoviny (jodidované, sladové, živočišné nebo rostlinné jako surovina), prostředky pro čerání tekutin, přípravky pro čištění tekutin, zejména vody, destilovaná voda, dextrin, dolomit, dusíkaté vápno (hnojivo), filtrační keramické materiály ve formě částic, filtrační materiály (chemické přípravky, minerální látky, plastické látky v surovém stavu), fosfáty (hnojiva), hnojiva, humus, impregnační chemické přípravky pro kůži a textil, indikátorový papír, kamencec, kaolín, kompost, chemické přípravky pro konzervaci potravin, rašelina (hnojivo), zemina pro pěstování, protipožární přípravky, soda kalcinovaná, sůl kamenná, štěpařský vosk na stromy, vápenec; (2) kalafuna; (3) mýdla, čistící mléko, toaletní a čistící prostředky, kamencec (antiseptický), kolínská voda, kosmetické přípravky, koupelové soli, pleťové masky, krém na obuv a kůži, kosmetické krémy, křída na čištění, parfém, louh sodný na praní, prací a namáčecí prostředky, šampony, toaletní terpentýn jako odmašťovací prostředek, toaletní přípravky a potřeby, ústní vody, vlasové vody, vody po holení, voňavky, vosky zařazené v této třídě, zubní pasty; (4) palivové brikety, dřevěné uhlí, knoty, paliva, bionafta, palivové dřevo, parafin; (5) bílkovinná potrava pro lékařské účely, byliny léčivé, bylinné čaje, cukrovinky s léčebnými přísadami, diabetický chléb, dietetické nápoje a potraviny upravené pro lékařské účely, doplňky potravin minerální, glukóza pro lékařské účely, repelenty, lékařské přípravky pro hubnutí, léčivé přípravky do koupele, přísady do krmiv pro lékařské účely, minerální vody pro lékařské účely, soli z minerální vody, mléko sušené pro kojence, přípravky proti molům, mouchám a ostatnímu hmyzu, mucholapky, nápoje

dietetické, přípravky proti parazitům, potrava pro kojenče; (7) elektrické obilní mlýnky a mlýnky na koření, kuchyňské stroje elektrické, mechanické ruční nástroje a nářadí, pluhu, šrotovníky, lisy na ovoce pro domácnost, lisy na víno, loupací stroje, žací stroje, odstředivky, tkalcovské stavy, stroje na výrobu těstovin, zemědělské stroje; (8) brusy, česačky na ovoce, hmoždýře, zařízení pro hubení rostlinných škůdců, kosa, brousky, kráječ na zeleninu, hrábě, louskáčky na ořechy, lžice, nástroje a ruční nářadí, nože, přístroje, nůžky, zahradnické nůžky, obloukové pily, očílky, palice, pohrabáče, pořízy, rašple, rýče, sekery, srpy, ruční mlýnky, vidle, zahradnické nářadí; (16) blahopřání, brožury, celofán, periodika, pleny papírové, dopisní papír, etikety, filtrační papír, fotografie, reprodukce, grafiky, hmota modelovací, hrací karty, kalendáře, kapesníky papírové, knihy, mapy, nože na papír, obálky, obaly, obtisky, papír, papír toaletní, papírenské výrobky, ubrousky, ubrusy, pečutí vosk, plakáty, plány, pohlednice, prostírání papírová, pytlíky, ručníky papírové, těžítka, tužky, zpěvníky; (17) izolační materiály, izolační tkaniny, lepicí pásy, plst izolační, materiály zabraňující sálání tepla, tepelně izolační prostředky, materiály na těsnění; (18) aktovky, batohy, brašny, cestovní kufry, deštníky, diplomaty, hole, chlebníky, kabelky, kožená galanterie, kožesiny (kůže zvířat), kufříky, nákupní tašky, náprsní tašky, pouzdra na klíče, obojky pro zvířata, peněženky, kožené potahy, ruksaky, řemínky kožené, sedlářské výrobky, slunečníky, šňůry kožené, tašky na kolečkách, vodítka; (19) altány, břidlice, cihly, dlaždice, drenáže, dřevěné obložení, dřevo opracované, dveře nekovové, sošky z kamene, betonu a mramoru, kámen, krytiny střešní, kůly, latě, mramor, nátěrové hmoty pro stavebnictví, obkladačky, obklady zdí, okna nekovová, omítky, parkety, prkna, překližka, kamenina, schody, skleníky nekovové, stavby přenosné nekovové, tašky střešní nekovové, vápence, vápno, vlisy podlahové, vrata, žlaby okapní, žula; (20) bambus, boudy pro domácí zvířata, nábytek bytový, hmoždinky, kádě, kolébky, koše, křesla, lavičky, lehátka skládací, lenošky, matrace, obrazové lišty a rámy, ošatky, pohovky, police, polštáře, ponky, postele, prádelníky, prkénka na maso, proutěné zboží, ratan, rukojeti na nářadí nekovové, sláma pletená (s výjimkou rohoží), slavníky, stoličky a stoly, truhlářské umělecké výrobky, tyče záclonové, stolky na květiny, žebříky ze dřeva a umělých hmot, židle; (21) bandasky, cedníky, cestovní lahve, cukřenky, čajníky, čajové soupravy, čisticí nástroje, dávkovače papírových ručníků, dávkovače toaletního papíru, demizony, klece pro domácí zvířata, drátěnky, džbánky, figurky z porcelánu, terakoty nebo skla, kuchyňské formy a formičky, formy na koláče, grily, hadry na čištění, hluboké misky, houby mycí, hrnce, hmrčičské zboží, hřebeny, chladičké nádoby, prkénka kuchyňská a na krájení chleba, schránky na chléb, kartáče, kartáčky zubní, kastroly, kávové soupravy, kbelíky, kořenáče, koše na odpadky, kotlíky, kuchyňské nádoby, lisy na ovoce neelektrické, majolika, misky, mixery ruční neelektrické, mlýnky ruční neelektrické, mopy, naběračky, nádoby kuchyňské, nádoby na smetí, nálevky, nit zubní, nočníky, obaly na mýdlo, otvíráky lahví, pánve, párátko, pastí na hmyz a hlodavce, pepřenky, plácačky na mouchy, plácačky na koberec, podnosy, porcelán, potřeby kuchyňské, potřeby toaletní, prádelní kolíky, prádelní sušáky, prkna žehlicí, krabice na jídlo, puďenky ne z drahých kovů, rozstříkovače, grily pro použití na pečení, rukavice pro domácnost, sběračky, servisy, sklo tabulové jako surovina, slánky, smetáky, stojánky na vajíčka, stojánky na rožně, struhadla, svícný, šálky, škopky, šlehače ruční neelektrické, šrotovníky kuchyňské neelektrické, štoudve, tácy papírové, talíře papírové, talíře, termosky, tlakové hrnce, úterky na čištění, válečky na těsto, vaničky, vědra, vykrajovátko na pečivo, výrobky z křišťálového skla, vývrtky, žejdlíky; (22) lana, provazy, koudel, látka na vycpávky, lýko, markýzy, motouzy, papírové provazy, pásy balící nekovové, plachty, popruhy nekovové, pytle na přepravu a uskladnění volně loženého sypaného zboží, sítě houpačí, stany pro volný čas; (24) bavlněné látky, barchet, brokát, cestovní příkrývky, damašek, flanel, flaus, hedvábí, jutový textil, kaliko, kanava, kapesníky, kartoun, krep, látky z přírodních materiálů, ložní pokrývky a příkrývky, ložní prádlo, lůžkoviny, manšestry, matracovina, moskytiery, nábytkové potahy, záclony, plátno hrubé ztužené, plst z přírodních materiálů, podšívky textilní, potahy na nábytek z textilních materiálů, prádlo ložní a stolní, prostěradla, povlečení, přehozy, pytlovina, rolety, ručníky, samet, spací pytle, sypkovina, taft, textilie (materiály), rolety, tkaniny z přírodních materiálů, tyl, úplety, vlaječky, záclonovina; (25) bačkory, baretty, boty, bundy, čapky, čepice, dětské plenky textilní, galoše, holínky, kabáty, kalhotky plenkové, kalhotky, kamaše, kapuce, klobouky, kombinézy, konfekce, kostýmy, košile, kožesinové oděvy, kravaty, límce, oblečení, obuv, oděvy nepromokavé, opasky, plavky, pantofle, pletené zboží, podprsenky, podvazky, ponožky, prádlo spodní, pulovry, punčochy, pyžama, rukavice, saka, sandály, spodky, saka, střevíce, sukně, svetry, šály, šátky, šle, náteřníky, uniformy, vesty, vřbavičky pro novorozené, zástěry, župany; (26) bambule, cedulky na prádlo, dracouny, flitry na oděvy, galanterie textilní, gummy do prádla, hříbky na látání, jehelníky, jehlice pletací a háčkovací, jehly, kalouny, kanýry, knoflíky,

krabice na šicí potřeby, krajky, květiny umělé, lacety, lemovky, náprsenky (části košile), neelektrické natáčky do vlasů, nažehlovací záplaty, ovoce umělé, ozdobné jehlice, ozdoby (pro oděvy), paruky, patentky, prýmkářské zboží, přezky jako oděvní doplňky, síťky na vlasy, spony na oděvy, stuhy (textil. galanterie), šněrovadla do bot, šňůry pro oděvy, tkanice (textil. galanterie), vázačky, výšivky, zhrhovadla; (27) koberce, linoleum, podlahové krytiny, předložky, rohožky, tapety; (28) autička, biliardy, boby a saně, stolní hry, sportovní nářadí, divadelní masky, draci, golfové vybavení, rybářské vybavení, sportovní zboží, houpačky, kuželky, šachy, kulíčky, hračky, hry stolní a společenské, chrastrátka, jízdní kola nehybná určená pro trenink, koloběžky, loutky, náčiní pro lukostřelbu, maňásky, míče, náčiní rybářské, návnady pro lov a rybolov, ozdoby na vánoční stromky, panenky, sportovní rukavice, sítě jako sportovní potřeby, stojánky na vánoční stromky, stromky vánoční umělé, šachovnice, šipky jako hra, terče pro střelbu a lukostřelbu; (29) ančovičky, arašidy, bílék vaječný, bramborové lupínky, bujóny, byliny konzervované, cibule konzervovaná, čočka konzervovaná, datle, droby, drůbež, džemy, fazole konzervované, gamáty, hrách konzervovaný, hranolky, hrozinky, huspeniny, játra, jedlé oleje a tuky, jogurt, kandované ovoce, kaviár, kefir, klobásy, salámy, párky, kokosová moučka, konzervy masové, konzervy rybí, konzervovaná zelenina, korýši, krevety, kůry ovocné, kyselá zelí, langusty, lanýže, losos, mandle, margarín, marmeláda, máslo, maso, masové extrakty, měkkýši, mléčné nápoje, mléčné výrobky, mléko, mražené ovoce, mušle, nakládaná zelenina, nasolená potraviny, olivy, ořišky, konzervované ovoce, ovocné rosoly, paštiky, raci, rajčatový protlak, ryby, saláty, sardinky, sledi, slanina, smetana, sušená vejce, šlehačka, šunka, tofu, tuňák, uzeniny, vejce zpracovaná zelenina, zvěřina, houby, želatina jedlá; (30) anýz, aromatické přípravky do potravin, badyán, bonbony, bramborová moučka, cikorka, cukr, cukroví, cukrovinky, čaj, čokoláda, čokoládové nápoje, dorty, droždí, glukóza, hořčice, housky, chléb, chuťové přísady, ječmen zpracovaný, jemné pečivo, kakao, kakaové nápoje, kandys, kapary, kari, kafe ovesná, káva, kávoviny, kávové nápoje, keksy, koláče, koření, krekerky, kroupy, krupice, kuchyňská sůl, kukuřice zpracovaná, kypřící prášek, lékořice, lepek, lístkové těsto, majonéza, maltosa, masové pirožky, med, perníky, melasa, mouky, musli, muškátové ořechy, nápoje kávové, kakaové a čokoládové, nové koření, ocet, omáčka sojová, oplatky, vločky, palačinky, paprika (koření), pastilky, pepř, pizzy, potraviny, pralinky, příchutě, puďinky, rýže, ságo, sendviče, skořice, suchary, sušenky, šafrán, škrob, tapioka, těsta, těstoviny, vanilin, vanilka, zákusky, závlivky, zázvor, zmrzliny, želé, žemle, žvýkačky; (31) čerstvé arašidy, bílkoviny pro zvířata, bobule jalovce, brambory, čerstvé byliny, cibule, citrusové ovoce, čekanka salátová, čerstvé ovoce, dřevo surové, fazole, hlávkový salát, hospodářská zvířata, houby, hrách, hrozny, chléb svatojánský, chmel, chovatelské a pěstivelské produkty, ječmen, jikry, plůdek, kašany, keře, kolové ořechy, živí korýši, kořen čekanky, krmiva, krmné směsi, kukuřice, květiny, langusty, moučka pro zvířata, obilí, okurky, čerstvé olivy, ořechy, otruby, oves, čerstvé ovoce, píce, podestýlky, podhoubí, pokrutiny, pórek, psí suchary, pšenice, rašelina jako podestýlka, revent, réva vinná, rostliny hrcové, řezané a sušené pro dekoraci, růže, ryby živé, řepa, sadby, semena rostlin, seno, sepiové kosti pro ptáky, sezam, slad pro výrobu piva a lihovin, sláma, stelivo, šrot, tykev, ústřice, vánoční stromky, čerstvá zelenina, zrní, zvířata domácí a hospodářská, žito; (32) nealkoholické nápoje, ovocné a zeleninové šťávy, výtažky z ovoce, iontové nápoje, pivo, prášky pro přípravu šumivých nápojů, příchutě a přípravky pro nápoje, přípravky pro výrobu likérů, sodová voda, minerálky, sirupy, sladové nápoje, stolní voda, syrovátkové nápoje; (33) alkoholové esence, alkoholické nápoje, alkoholové extrakty, aperitivy, brandy, destilované nápoje, likéry a pálenky, gin, mošty s alkoholem, koktejly s alkoholem, lihoviny, medovina, rum, saké, víno, vodka, whisky; (35) předvádění zboží; (39) balení zboží; (40) mlynářství, konzervování potravin a nápojů; (42) hostinská činnost.

(511) 1, 2, 3, 4, 5, 7, 8, 16, 17, 18, 19, 20, 21, 22, 24, 25, 26, 27, 28, 29, 30, 31, 32, 33, 35, 39, 40, 42

(210) O-150224

(111) **232094**
(220) 19.01.2000
(151) 28.03.2001
(540)



(730) **DRAPS s.r.o.**, Ondřejova 489/13, Olomouc, 77200, CZ
(740) Ing. Petr Soukup, patentový zástupce, tř. Svobody 43/39, Olomouc, 77900
(510) (24) tkaniny a textilie pro výrobu oděvů a kusového textilu, bytového textilu, ložního prádla, ručníky, utěrky, povlečení, prostěradla, přehozy, potahy, závěsy, záclony, předložky, ubrusy, kapesníky, šatovky; (25) pánské, dámské a dětské prádlo, pánské, dámské, dětské oděvy a textilní výrobky všeho druhu, ponožky, punčochové zboží, silonové punčocháče a veškeré silonové výrobky, obsažené v této třídě, slipy, trenýrky, boxeršortky, spodky, kalhotky, kalhotky s nohavičkou, stahovací kalhotky, podprsenky, lambády, korzety, živůtky, podvazky, erotické prádlo, noční oblečení, nátělníky, spodní košilky, bavlněná trika, elastické kalhoty, tepláky, teplákové soupravy, mikiny, roláky, svetry, sportovní oblečení, elastická trika, halenky, šaty, kostýmy, sukně, body, kombinézy, saka, košile, pilotky, vesty, kabáty, pláštěnky, noční košile, pyžama, overaly, stejnokroje, oblečení pro volný čas, plavky a plážové oblečení, župany, vázanky, motýlky, šály, šátky, klobouky, čepice, členky, barety, rukavice, zástěry, obuv všeho druhu, polobotky, domácí a sportovní obuv, vysoké boty, veškeré druhy džínových oděvů a prádla, výrobky z kůže nebo její imitace, jako např. kalhoty, pláště, bundy, vesty, sukně, členky, rukavice apod; (40) šití, krejčovství, vyšívání, výroba textilních výrobků, oděvů a oděvních doplňků.

(511) 24, 25, 40
(210) O-150952

(111) **232107**
(220) 24.01.2000
(151) 28.03.2001
(540)

ALICE ABRAHAM

(730) **Nicoué Abrahamová Alice**, Učitelská 177, Klobouky, 27374, CZ
(510) (24) pokrývky, ubrusy; (25) oděvy; (40) krejčovství; (42) návrh designu oděvů.

(511) 24, 25, 40, 42
(210) O-151205

(111) **232142**
(220) 28.01.2000
(151) 28.03.2001
(540)

ALDIG

(730) **Sejkora Stanislav**, Suchý vršek 2114, Praha 5, 15500, CZ
(740) PROPATENT, Ing. Vlasta Sedláčková, Pod Pekařkou 1, Praha 4, 14700
(510) (2) barva (tiskařská), barvy, tonery pro fotokopírky; (9) antény, audiovizuální zařízení pro výuku, baterie do kapesních svítilen, centrální procesorové jednotky, cívky (fotografie), čárový kód (čtečky), čipy (integrováné obvody), čtečky čárových kódů, diktovací stroje, diktafony, disky (magnetické), disky kompaktní (audio-video), disky optické, dráty (telefonní), faxy, faxovací přístroje, fakturovací (účtovací stroje), filmové kamery, fotografické aparáty, jednotka disková pro počítače, kazety pro videohry, magnetické pásky, videorekordéry, magnetické páskové jednotky pro PC, modemy, monitory, nosiče dat optické, magnetické, telefonní přístroje, tiskárny pro počítače, videokamery; (16) cívky na barvicí pásky, barvicí pásky do psacích strojů, děrovačky, desky, papír pro kopírky, pásky barvicí do tiskáren, papír pro faxy, psací stroje, psací potřeby, řezačky na papír, sešivačky; (37) kancelářské stroje a zařízení - montáž, údržba, opravy, počítačové vybavení - montáž, údržba, promítací přístroje - opravy, telefony - opravy, instalace.

(511) 2, 9, 16, 37
(210) O-151383

(111) **232172**
(220) 02.02.2000
(151) 28.03.2001
(540)



(730) **Triska Pavel**, Hostivařská 203/30, Praha 10, 10200, CZ
(740) Ing. Vladimír Čmejla, patentový zástupce, Pavlická 160/1, Praha 5, Sobín, 15521
(510) (29) jídla pro restaurace zvláště živočišného původu; (30) jídla pro restaurace zvláště rostlinného původu; (37) stavební práce; (42) restaurační a hostinská činnost, ubytovací služby.
(511) 29, 30, 37, 42
(210) O-151500

(111) **232173**
(220) 02.02.2000
(151) 28.03.2001
(540)



(730) **Triska Pavel**, Hostivařská 203/30, Praha 10, 10200, CZ
(740) Ing. Vladimír Čmejla, patentový zástupce, Pavlická 160/1, Praha 5, Sobín, 15521
(510) (29) jídla pro restaurace zvláště živočišného původu; (30) jídla pro restaurace zvláště rostlinného původu; (37) stavební práce; (42) restaurační a hostinská činnost, ubytovací služby.
(511) 29, 30, 37, 42
(210) O-151501

(111) **232221**
(220) 10.02.2000
(151) 28.03.2001
(540)



(730) **Iconix Luxembourg Holdings SARL**, 65 boulevard Grande Duchesse-Charlotte, L-1331 Luxembourg, LU
(740) Všečeka Zelený Švorčík a partneři, advokátní a patentová kancelář, JUDr. Michal Havlík, Hálkova 1406/2, Praha 2, Nové Město, 12000
(510) (18) tašky, kabely, brašny, ruksaky, kufrы, náprsní tašky, peněženky, aktovky na dokumenty, deštníky; (25) oděvy a obuv; (28) potřeby pro gymnastiku a sport, sportovní tréninková zařízení, části a součásti tréninkových zařízení, fotbalové míče, míče na rugby, sportovní míče, rakety a sportovní pytle.

(511) 18, 25, 28
(210) O-151796

(111) **232224**
(220) 11.02.2000
(151) 28.03.2001
(540)



(730) **Muzeum fotografie z.s.**, Vítězná 15, Praha 5, 15000, CZ
(740) Ing. Pavel Reichel, Lopatecká 14, Praha 4, 14700
(510) (35) propagace fotografie včetně pořádání výstav, hospodářská činnost související s prodejem a distribucí replik fotografií, fotoplakátů a elektronických nosičů, pořádání aukcí a prodejních výstav, hospodářské činnosti související s pořádáním seminářů a kongresů; (41) informace o pořádání kulturních výstav a soutěží o ceny v zahraničí, vydávání katalogů a odborných publikací k tomuto účelu, pořádání seminářů a kongresů; (42) zachování a systematické zpracování sbírkových fondů historické a současné fotografie, ochrana autorských, reprodukčních práv a společenských zájmů fotografů.
(511) 35, 41, 42
(210) O-151834

(111) **232272**
(220) 28.02.2000
(151) 28.03.2001
(540)



(730) **Shiseido Company Ltd.**, 7-5-5 Ginza, Chuo-ku, Tokyo, JP
(740) KOREJZOVA LEGAL v.o.s., JUDr. Petra Sauvage de Brantes, advokátka, Korunní 810/104, Praha 10, Vinohrady, 10100
(510) (21) hřebeny a mycí houby, kartáče (s výjimkou štětců), nádoby ze skla, porcelánu a majoliky; (25) pásky, obuv, oděvy, kabáty, korbety (spodní prádlo), ponožky, punčochy, rukavice, klobouky, saka, pletené zboží, kůže, kravaty, teplé pláště, kalhoty, šály, košile, střevíce, sukně, štolky, šaty, svetry, plavky, kalhotové komplety, vesty, pyžama.
(511) 21, 25
(210) O-152559

(111) **232989**
(220) 03.02.2000
(151) 24.04.2001
(540)

FONTANUS

(730) **PhDr. Jiří Závora, Ph.D.**, Pavlíkov 92, Pavlíkov u Rakovníka, 27021, CZ
(740) STRNAD Patent. a známková kancelář, Ing. Václav Strnad, Rychtářská 375/31, Liberec 14, 46014
(510) (1) chemické hmoty na úpravu a čištění vody; (11) zařízení na úpravu a čištění vody všech druhů, hlavně pro domácnost, na komunální, průmyslové a laboratorní účely, jejich části a příslušenství; (42) expertizy a technologické návrhy v oboru úpravy a čištění vody.
(511) 1, 11, 42
(210) O-151570

(111) **233048**
(220) 17.02.2000
(151) 24.04.2001
(540)



(730) **CCA Group a.s.**, Karlovo náměstí 288/17, Praha 2, Nové Město, 12000, CZ
(740) Langrova, s.r.o., Skřetova 48, Plzeň, 30100
(510) (9) počítače vč. součástí, nahané počítačové programy, nahaný počítačový software; (35) analýzy nákladů, obchodní nebo podnikatelské informace, marketingové studie, pomoc při řízení obchodních a průmyslových podniků, pomoc při řízení obchodní činnosti, služby a poradenství v obchodní činnosti, obchodní marketing a podnikové poradenství, překlad informací do počítačových databází, systematizace informací do počítačových databází, podnikové poradenství a obchodní management, statistické informace, styky s veřejností; (38) počítačová komunikace, komunikace pomocí počítačových terminálů, elektronická pošta, pronájem zařízení pro přenos informací, přenos zpráv a obrazových informací pomocí počítače; (41) organizování a vedení seminářů, pořádání a řízení školení; (42) aktualizace počítačových programů, expertizy, pronájem počítačů, regenerace počítačových dat, pronájem přístupového času k počítačovým databázím, počítačové programování, aktualizace počítačových programů, počítačové systémové analýzy, poradenské služby v oblasti počítačového hardware, odborné poradenství, s výjimkou obchodního, údržba programů počítačů, projektování, projektové studie technické, pronájem počítačového software, tvorba software.
(511) 9, 35, 38, 41, 42
(210) O-152065

(111) **233065**
(220) 18.02.2000
(151) 24.04.2001
(540)

SEAC

(730) **Ing. Sedlák Josef**, Josefa Kotase 31, Ostrava - Hrabůvka, 70030, CZ
(740) Ing. Pavel Nádvorník s.r.o., Klínová 620/1, Ostrava, Hulváky, 70900
(510) (9) přístroje a nástroje vědecké, elektrické, fotografické, filmové, optické, přístroje pro vážení, měření, signalizaci, kontrolu, záchranu a přístroje pro vyučování, akustické konektory, vazební členy, propojovací jednotky, akustické membrány, akustické trubice, zvukovody, amplióny, reproduktory, antény, audiovizuální zařízení pro výuku, automaty hudební, hrací skříně, automaty hrací, autorádía, blikáče, světelná signalizace, bzučáky, přístroje na zaznamenávání času, čističe nosičů zvukových záznamů, elektrické články, baterie, dálkové ovladače, dálkopisy, promítací přístroje na diapositivy, diapositivy, diktovací stroje, magnetické disky, kompaktní disky (audio-video), disky nahané (se zvukovými nahrávkami), disky pro počítače, diskety, gramofonové desky, gramofony, disky optické, CD ROM, dráty všeho druhu, fakturovací stroje, faxy, faxovací přístroje, fotoaparáty, hrací přístroje fungující po připojení na televizní přijímače, televizní hry, dalekohledy, kalkulačky, kamery, kazety pro videohry,

kodéry a dekodéry magnetické, kopírovací stroje a zařízení, krabice, skříňky na reproduktory, magnetická média, magnetické nosiče dat, nosiče dat optické, optické přístroje a nástroje, magnetické pásky, páskové mechanismy, magnetofony, magnetoskopy, videorekordéry, videopásky, videokazety, videokamery, videotelefony, magnety, matematické přístroje, mechanismus pro vkládání disků do počítače, hardware, mikrofony, modemy, monitorovací přístroje elektrické, monitory (počítače-hardware, programy), nosiče zvukových nahrávek, notebooky, obrazovky, operační systémy, počítače, počítačové tiskárny, počítačové paměti, klávesnice počítačové, periferie počítačové, počítačový software, promítací plátna, promítací přístroje, přehrávače kazet, kompaktních disků, přerušovače, jističe, vypínače, dálkové spínače, přístroje pro nahrávání zvuku, přístroje pro reprodukci zvuku, přístroje telefonní, rádia, radiotelefonní zařízení, radiotelegrafická zařízení, reostaty, stmívače, regulátory světla, snímače obrazu, skenery, spínače, televizní přístroje, textové procesory, vysílací zařízení, vysílačky, vysokofrekvenční přístroje, elektronické zápisníky, zařízení ke zpracování dat, telefonní záznamníky, zesilovače, zvětšovací přístroje, zvonky, zvukovody, odzvukovače, zvukové a audiovizuální nahrávky a písně, včetně jejich rozmnoženin, přístroje pro zpracování a úpravu zvuku; (37) montáž, údržba a opravy kancelářských strojů a zařízení, odrušování elektrických přístrojů, informace o opravách, montáž, údržba a opravy počítačového vybavení, instalace a opravy telefonů; (42) pronájem počítačů, počítačového software, regenerace počítačových dat, počítačové programování, aktualizace počítačových programů, počítačové systémové analýzy, poradenské služby v oblasti počítačového hardware, odborné poradenství, tisk ofsetový, tiskárny, tisky litografické, nahrávání video pásek, grafický design, grafické návrhy, tvorba WWW stránek, podpora rozvoje komerčního využití Internetu.

(511) 9, 37, 42
(210) O-152108

(111) **233092**
(220) 22.02.2000
(151) 24.04.2001
(540)

TipCars

(730) **EBM system k.s.**, Nádražní 1100, Frýdek-Místek, Frýdek, 73801, CZ
(740) AK Jana Fráňová, JUDr. Jana Fráňová, advokát, Jakubská 14, Praha 1, 11000
(510) (16) noviny; (41) vydávání novin a časopisů; (42) služby poradenské a konzultační v oblasti výpočetní techniky.
(511) 16, 41, 42
(210) O-152197

(111) **233095**
(220) 22.02.2000
(151) 24.04.2001
(540)

Nimesil

(730) **Berlin-Chemic AG**, Glienicke Weg 125, Berlin, DE
(740) Všecka Zelený Švorčík a partneři, advokátní a patentová kancelář, JUDr. Michal Havlík, Hájkova 1406/2, Praha 2, Nové Město, 12000
(510) (5) farmaceutické přípravky.
(511) 5
(210) O-152209

(111) **233290**
(220) 15.03.2000
(151) 24.04.2001
(540)

JUNYA WATANABE

COMME des GARÇONS

(730) **Comme des Garçons Co., Ltd.**, 11-5, Minami-Aoyama 5-chome, Tokyo, JP
(740) Čermák a spol., JUDr. Karel Čermák Ph.D., LL.M., Elišky Peškové 735/15, Praha 5, Smíchov, 15000
(510) (25) oděvy, obuv, kloboučnické zboží.
(511) 25
(210) O-153134

(111) **234064**
(220) 24.09.1999
(151) 25.06.2001
(540)



(730) **EuroTact s.r.o.**, Machkova 587, Hradec Králové, 50011, CZ
(510) (9) aparáty a přístroje vědecké, elektrické, fotografické, optické, přístroje pro signalizaci, kontrolu, přístroje učební, aparáty pro záznam, převod, reprodukci zvuku nebo obrazu, přístroje pro zpracování informací a počítače, software, zařízení pro měření, analýzu dat a automatizaci, elektrické stroje a řídicí systémy; (37) opravy a montáže výpočetní a řídicí techniky a služby s tím spojené, servis elektrických strojů a přístrojů; (41) výchova, vzdělávání, organizace a realizace činností v oblastech školních aktivit, rekvalifikací a poradenství; (42) programování počítačů, poskytování software, tvorba programu pro automatizované zpracování dat a měření spadající do této třídy, programování řídicích systémů a poradenství v informatice.
(511) 9, 37, 41, 42
(210) O-147239

(111) **234158**
(220) 20.01.2000
(151) 25.06.2001
(540)

BENETA

(730) **HORÁKOVA benátecká sodovkárna, s.r.o.**, Pražská 190/136, Benátky nad Jizerou, Benátky nad Jizerou II, 29471, CZ
(740) Ing. Petr Soukup, patentový zástupce, tř. Svobody 43/39, Olomouc, 77900
(510) (5) diabetické a dietetické nápoje, diabetické a dietetické přípravky a komponenty pro nápojářský průmysl, strouhané minerální nápoje, vše pro léčebné účely; (32) nealkoholické nápoje sycené i nesycené, včetně nápojů minerálních, šumivých a energetických, sirupy, koncentráty a jiné přípravky pro přípravu nápojů, ovocné šťávy a nápoje z ovocných šťáv, stolní a minerální vody, diabetické a dietetické nápoje neléčebné, pivo; (33) alkoholické nápoje, zejména vína včetně šumivých, perlivých a sektů, aperitivy, vína a likéry pro trávení, dětské nealkoholické sekty, nízkalkoholické míchané nápoje, bowle, vinné nápoje, likéry, destiláty, lihoviny.

(511) 5, 32, 33
(210) O-151083

(111) **234196**
(220) 03.02.2000
(151) 25.06.2001
(540)

GETEX

(730) **UO TEX, s.r.o.**, Sokolská 5, Ústí nad Orlicí III, 56204, CZ
(740) Ing. Dobroslav Musil, patentová kancelář, Zábrdovická 11, Brno, 61500
(510) (17) textilie pro tepelné a zvukové izolace; (19) textilní materiály pro stavební účely, geotextilie; (24) textile, zejména netkané textilie, textilie pro filtraci.
(511) 17, 19, 24
(210) O-151556

(111) **234197**
(220) 03.02.2000
(151) 25.06.2001
(540)

IZOLTECH

(730) **UO TEX, s.r.o.**, Sokolská 5, Ústí nad Orlicí III, 56204, CZ
(740) Ing. Dobroslav Musil, patentová kancelář, Zábrdovická 11, Brno, 61500
(510) (17) textilie pro tepelné a zvukové izolace; (19) textilní materiály pro stavební účely, geotextilie; (24) textile, zejména netkané textilie, textilie pro filtraci.
(511) 17, 19, 24
(210) O-151557

(111) **234396**
(220) 21.04.2000
(151) 25.06.2001
(540)

KOJI-AJI

(730) **AJINOMOTO CO., INC.**, 15-1, Kyobashi 1-Chome, Chuo-ku, Tokyo, JP
(740) Advokátní a patentová kancelář Čermák, Hořejš, Vrba, JUDr. Matějka Jan, Národní 32, Praha 1, 11000
(510) (30) chuťové přísady, koření, chuťové přísady obsahující zejména hydrolyzovaný protein, koření obsahující zejména hydrolyzovaný protein, glutasol obsahující zejména hydrolyzovaný protein.
(511) 30
(210) O-154801

(111) **234799**
(220) 28.01.2000
(151) 30.07.2001
(540)



(730) **COM PLUS, s.r.o.**, U Vlečky 3086/6, Ústí nad Labem, Ústí nad Labem-centrum, 40001, CZ
(740) Ing. Petr Soukup, patentový zástupce, tř. Svobody 43/39, Olomouc, 77900
(510) (36) investorská činnost; (37) montáž a opravy telekomunikačních zařízení, zřizování, montáž, údržba a servis telekomunikačních zařízení, provádění staveb včetně jejich změn, udržovacích prací na nich a jejich odstraňování; (42) projektování elektrických zařízení, poskytování software, inženýrsko-investorská činnost, projektová činnost ve výstavbě.
(511) 36, 37, 42
(210) O-151355

(111) **234812**
(220) 14.02.2000
(151) 30.07.2001
(540)



(730) **Fruko-Schulz s.r.o.**, Jiráskovo předměstí 629/III, Jindřichův Hradec, 37701, CZ
(510) (33) alkoholické nápoje (s výjimkou pív).
(511) 33
(210) O-151915

(111) **234908**
(220) 27.03.2000
(151) 30.07.2001
(540)

WAK INTRA

(730) **WAK System, spol.s r.o.**, Petržilkova 2564, Praha 5 - Stodůlky, 15800, CZ
(510) (9) software, výpočetní technika; (35) zprostředkování obchodní činnosti v oboru výpočetní techniky; (42) poskytování software, komplexní služby v oboru výpočetní techniky v rámci této třídy.
(511) 9, 35, 42
(210) O-153638

(111) **234924**
(220) 05.04.2000
(151) 30.07.2001
(540)

KLUSÁČKOVY VAJEČNÉ TĚSTOVINY

(730) **Klusáčková Renata**, Palachova 3/54, Žďár nad Sázavou 6, 59101, CZ
(510) (30) těstoviny.
(511) 30
(210) O-154028

(111) **234926**
(220) 05.04.2000
(151) 30.07.2001
(540)



(730) **Fruko-Schulz s.r.o.**, Jiráskovo předměstí 629/III, Jindřichův Hradec, 37701, CZ
(510) (32) piva, minerální vody, šumivé nápoje a jiné nápoje nealkoholické nápoje a šťávy ovocné, sirupy a jiné přípravky k zhotovení nápojů; (33) alkoholické nápoje (s výjimkou pív).
(511) 32, 33
(210) O-154037

(111) **234959**
(220) 10.04.2000
(151) 30.07.2001
(540)

KOČKOLIT

(730) **Plaček Pet Products s.r.o.**, Revoluční 1381, Poděbrady, Poděbrady III, 29001, CZ
(740) **STUDENÁ - LABALESTRA**, advokátní a patentová kancelář, Mgr. Klára Labalestra, advokát, Na Poříčí 12, Praha 1, 11000
(510) (31) potřeby pro zpracování výkalů zvířat, zejména koček.
(511) 31
(210) O-154296

(111) **235059**
(220) 28.04.2000
(151) 30.07.2001
(540)

KOSMA

(730) **ENVitech Bohemia s.r.o.**, Ovocná 1021/34, Praha 6, 16100, CZ
(740) **Ing. Smrčková Marie**, patentový zástupce, Velflíkova 10, Praha 6, 16000
(510) (9) ekologická zařízení zejména monitorovací stanice pro sledování znečištění životního prostředí; (37) montáž a opravy regulační techniky pro ekologii; (42) tvorba softwaru pro výpočet znečištění ovzduší plynnými látkami.
(511) 9, 37, 42
(210) O-154972

(111) **235737**
(220) 20.04.2000
(151) 27.08.2001
(540)

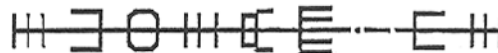

(730) **Shiseido Company Ltd.**, 7-5-5 Ginza, Chuo-ku, Tokyo, JP
(740) **KOREJZOVA LEGAL v.o.s.**, JUDr. Petra Sauvage de Brantes, advokátka, Korunní 810/104, Praha 10, Vinohrady, 10100
(510) (3) mýdla, parfumerie a kosmetika, včetně výrobků pro péči o pleť, vlasy, tělo a make-up.
(511) 3
(210) O-154742

(111) **235738**
(220) 20.04.2000
(151) 27.08.2001
(540)

SHISEIDO EUDERMINE

(730) **Shiseido Company Ltd.**, 7-5-5 Ginza, Chuo-ku, Tokyo, JP
(740) **KOREJZOVA LEGAL v.o.s.**, JUDr. Petra Sauvage de Brantes, advokátka, Korunní 810/104, Praha 10, Vinohrady, 10100
(510) (3) mýdla, parfumerie a kosmetika, včetně výrobků pro péči o pleť, vlasy, tělo a make-up.
(511) 3
(210) O-154744

(111) **235954**
(220) 06.06.2000
(151) 27.08.2001
(540)

SPECFIL

(730) **The Dow Chemical Company a Delaware corporation**, Midland, MI, US
(740) **Všetečka Zelený Švorčík a partneři**, advokátní a patentová kancelář, JUDr. Otakar Švorčík, advokát, Hálkova 1406/2, Praha 2, Nové Město, 12000
(510) (1) chemické směsi určené pro výrobu umělých hmot, lepidla.
(511) 1
(210) O-156091

(111) **236666**
(220) 19.05.2000
(151) 19.09.2001
(540)

LIMON

(730) **Jan Becher - Karlovarská Becherovka, a.s.**, T. G. Masaryka 282/57, Karlovy Vary, 36001, CZ
(740) **Mgr. Ondřej Čerych**, advokát, Národní 58/32, Praha 1, Nové Město, 11000
(510) (33) alkoholické nápoje.
(511) 33
(210) O-155588

(111) **236692**
(220) 01.06.2000
(151) 19.09.2001
(540)

VORATRON

(730) **The Dow Chemical Company a Delaware corporation**, Midland, MI, US
(740) Všecka Zelený Švorčík a partneři, advokátní a patentová kancelář, JUDr. Otakar Švorčík, advokát, Hájkova 1406/2, Praha 2, Nové Město, 12000
(510) (1) chemické směsi pro použití při výrobě elektrických a elektronických komponentů, lepidla pro průmysl, chemické směsi pro použití při výrobě elektrických a elektronických izolátorů.
(511) 1
(210) O-155959

(111) **237403**
(220) 25.05.2000
(151) 22.10.2001
(540)



(730) **Servis jeřábů, a. s.**, Netovická 374, Slaný, 27401, CZ
(740) BOHEMIA PATENT, Ing. Jana Vandělíková, Petrská 1136/12, Praha 1, Nové Město, 11000
(510) (7) mobilní jeřáby včetně náhradních dílů (součástí strojů), hydraulická zařízení.
(511) 7
(210) O-155778

(111) **238951**
(220) 15.01.2001
(151) 23.11.2001
(540)



(730) **Kühnel Michal**, Vrchlického 22/1005, Praha 5, 15000, CZ
(510) (36) služby realitní kanceláře; (42) služby právní.
(511) 36, 42
(210) O-163183

(111) **244059**
(220) 29.03.2000
(151) 23.05.2002
(540)

PROBAL

(730) **Akzo Nobel Coatings International B.V.**, Velperweg 76, 6824 BM Arnhem, NL
(740) Rott, Růžička & Guttmann, Patentové, známkové a advokátní kanceláře, JUDr. Vladimír Rott, patentový zástupce, Vyskočilova 1566, Praha 4, Míchle, 14000
(510) (2) barvy, nátěry, laky.

(511) 2
(210) O-153686

(111) **251206**
(220) 09.05.2000
(151) 24.02.2003
(540)

ADASTRA

DATA WAREHOUSE EXPERTS

(730) **AGH(C) LIMITED**, Dagorou 4, 1097 Nicosia, CY
(740) Ing. Vladimír Čmejla, patentový zástupce, Pavlická 160/1, Praha 5, Sobín, 15521
(510) (35) informatika týkající se zvláště činnosti obchodu, ekonomiky, výroby; (36) informatika v pojišťovnictví a bankovníctví; (41) školení a vzdělávání v oboru informatiky.
(511) 35, 36, 41
(210) O-155209

(111) **260816**
(220) 08.08.2000
(151) 24.02.2004
(540)

Control Web

(730) **Moravské přístroje a.s.**, Masarykova 1148, Zlín - Malenovice, 76302, CZ
(740) BOHEMIA PATENT, Ing. Jana Vandělíková, Petrská 1136/12, Praha 1, Nové Město, 11000
(510) (9) data, databáze a jiné informační produkty na magnetických, elektronických a optických nosičích, související software a hardware, nosiče dat všeho druhu spadající do tř.9, elektronické a datové sítě, multimediální aplikace, 3D animace, multimediální informační katalogy, elektronické časopisy, elektronická periodika a knihy v elektronické podobě, software pro počítače, programové vybavení pro informační technologie a pro komunikaci, programové vybavení umožňující elektronické obchodování, videohry, nahraný software na CD a DVD discích a magnetických médiích, magnetické disky, optické disky, elektronické sítě, přístroje pro audiovizuální komunikaci, přístroje pro záznam, převod a reprodukci zvuku nebo obrazu a jejich součásti, zařízení pro zpracování informací, systémy informačních technologií zařazené do tř.9, systémy výpočetní, komunikační a informační techniky zařazené ve tř.9, satelitní komplexy, elektronické řídicí systémy a přístroje, optické a optickoelektrické přístroje, audio, video a DTP studia; (38) služby zabezpečující audiovizuální komunikaci prostřednictvím informačních a telekomunikačních sítí, kupř. počítačové sítě Internet, satelitu apod., rozšiřování, zveřejňování a přenos informací prostřednictvím informačních a telekomunikačních prostředků a sítí, satelitů ap., výměna a šíření informací a zpráv prostřednictvím telekomunikační sítě, datové sítě, informační nebo komunikační nebo elektronické techniky, šíření elektronických časopisů, elektronických periodik a knih v elektronické podobě prostřednictvím počítačové sítě, pomocí satelitů ap., komunikace pomocí terminálů, komunikace pomocí telegrafu, dálhopisu, telefonu, mobilních telekomunikačních síťových služeb s využitím drátového vedení a/nebo satelitů a/nebo mikrovlnného spojení a/nebo radiového spojení, elektronická pošta, počítačový přenos obrazu a zvuku, komunikace a transakce v síti, poskytování přístupu k on-line službám, poskytování telekomunikačních služeb, služby konverze přenosového protokolu, formátu a kódu, služby zprostředkování přístupu k počítačové síti, pronájem informačních a komunikačních míst, služby hlasové schránky, služby krátkých textových zpráv; (42) výzkum a vývoj a tvorba systémů pro elektronické obchodování včetně příslušného software a hardware, know-how pro oblast elektronického obchodování a informačních technologií, tvorba software, programování internetových databázových systémů a internetových aplikací, programování multimediálních aplikací, vytváření a modelování 3D animací, interaktivní a grafické programy, tvorba

multimediálních dokumentů, prezentací, aplikací, katalogů apod., konstrukce WWW prezentací a řešení WWW serverů, počítačové animace a vizualizace, programové projekty, tvorba informačních databází, elektronických časopisů, periodik, knih, webhosting.

(511) 9, 38, 42
(210) O-158121

(111) **265781**
(220) 25.02.2000
(151) 06.09.2004
(540)

ASTRA

(730) **The Gillette Company LLC**, One Gillette Plaza, Boston, MA, US
(740) Bird & Bird s.r.o. advokátní kancelář, Mgr. Vojtěch Chloupek, advokát, Na příkopě 583/15, Praha 1, Staré Město, 11000
(510) (3) nemedikované toaletní přípravky, kosmetika, parfémy, nemedikované přípravky pro použití před, během a po holení, přípravky na vlasy, prostředky pro čištění zubů a ústní hygienu, toaletní mýdla a šampony, nemedikované přípravky pro použití při koupeli nebo pro sprchování, zásypy a pudry, depilační, epilační přípravky a potřeby, antiperspiranty, deodoranty.
(511) 3
(210) O-152518

(111) **310496**
(220) 24.09.2009
(151) 02.02.2010
(540)

PILAŘOVY BRAMBORY

(730) **Pilař Martin Ing.**, Zámorsk 158, Zámorsk, 56543, CZ
(740) JUDr. Lukáš Jansa, Sokola Tůmy 743/16, Ostrava - Mariánské Hory, 70900
(510) (31) čerstvé brambory; (35) maloobchodní a velkoobchodní prodej výrobků, uvedených ve třídě 31; (39) balení zboží uvedeného v rámci třídy 31, zejména brambor.
(511) 31, 35, 39
(210) O-471010

(111) **311286**
(220) 09.11.2009
(151) 24.03.2010
(540)

AVENUE CONSULTING

(730) **Sova Mrkvičková Monika Ing.**, Na louži 1309/25, Praha 10, Vršovice, 10100, CZ
(510) (35) poradenství a konzultační služby v oboru zaměstnávání a podnikání, obchodní a konzultační služby v oboru rozvoje a řízení lidských zdrojů, řízení "kaučing", vyhledávání, nábor a umístování pracovníků, personální poradenství.
(511) 35
(210) O-471989

(111) **312518**
(220) 27.01.2010
(151) 09.06.2010
(540)

Grillman

(730) **DF Partner s.r.o.**, Neubuz č.p. 165, 76315, CZ
(740) Ing. Petr Soukup, patentový zástupce, tř. Svobody 43/39, Olomouc, 77900
(510) (3) přípravky a prostředky na mytí, čištění, odmašťování a leštění, zejména grilů, krbů, kamen, sporáků, troub, krbových skel; (4) pevné tekuté i gelové

podpalovače, dřevěné uhlí, dřevěné brikety, louče, palivové dříví, dřevěné třísky na podpalování, lampový olej, knoty pro svíčky, lampy a louče, vonné a repelentní svíčky; (8) ruční kuchyňské nářadí a přípravky, zejména pro grilování, například nože, vidličky, grilovací jehlice; (11) zařízení na pečení a vaření, zejména grily, grilovací rošty a grilovací desky; (21) nádoby a náčiní pro použití v domácnosti, zejména tácky, talíře, talířky, kelímky z papíru či plastů na jedno použití.

(511) 3, 4, 8, 11, 21
(210) O-473767

(111) **312527**
(220) 28.01.2010
(151) 09.06.2010
(540)

ART FRAME PALÁC AKROPOLIS

(730) **Centrum nezávislé kultury Palác Akropolis, a.s.**, Kubelíkova 27, Praha 3, 13000, CZ
(740) Mgr. Roman Fojtásek, advokát, Vinohradská 6, Praha 2, 12000
(510) (9) nosiče informací všeho druhu nahrané i nenahrané, nosiče magnetické a elektronické, nosiče zvukových, zvukově-obrazových a obrazových záznamů, multimediální aplikace, počítačové programy a nahraný počítačový software, elektronické informační materiály, informační publikace, časopisy a periodika, přístroje pro reprodukci zvuku a obrazu; (16) papírenské a kartónové výrobky, informační a odborné texty a publikace na papírových nosičích, zejména hudebniny a notový materiál, včetně orchestrálních a hlasových partitur, scénářů a zpěvníků, propagační tiskoviny, texty a fotografie, zejména z oblasti hudební, hudebně-dramatické a divadelní tvorby, plakáty a papírové reklamní tabule, desky a poutače, propagační a upomínkové předměty z papíru a plastu, obaly z papíru a plastu, např. etuže, desky a tašky; (35) inzertní činnost a marketing v oblasti kultury a pohostinství, propagační činnost v oblasti kultury, zábavy a pohostinství, obchodní poradenství v oboru nosičů informací a gastronomie, zajišťování propagačních a informačních materiálů na papírových a elektronických nosičích, včetně jejich zpracování a rozšiřování pomocí informačních sítí, inzertní a propagační služby, obchodní zastupování třetích subjektů, zprostředkovatelská činnost v oblastech mediálního průmyslu, a to zprostředkování reklamy, inzerce, propagace, informací v rámci této třídy, odborná informační a poradenská činnost ve službách zahrnutých v této třídě; (41) agenturní činnost a zprostředkovatelské služby v oblasti kultury, vzdělávání a společenských aktivit, zprostředkování zpravodajství, pořádání a management koncertů, divadelní, výchovné a zábavní činnosti, zejména hudební, hudebně-dramatických a dramatických pořadů, např. koncertů a vystoupení umělců a hudebních a tanečních skupin, včetně festivalů, uměleckých přehlídek národních a mezinárodních, zajišťování uměleckých a zábavních soutěží v tuzemsku a v zahraničí, služby umělecké agentury, například organizace tuzemských a zahraničních zájezdů, uměleckých souborů a umělců, včetně zajišťování hostování tuzemských a zahraničních umělců, tvorba a produkce koncertní činnosti, hudebně-dramatických a dramatických pořadů a vystoupení, zajišťování přehlídek hudební a dramatické tvorby, nahrávání zvukových, zvukově-obrazových a obrazových záznamů, dabing, tvorba rozhlasových a televizních pořadů, vydávání propagačních materiálů a publikací v oblasti hudby na papírových a elektronických nosičích v rámci této třídy, půjčování a pronájem zvukových a obrazových nahrávacích zařízení, nahraných zvukových nosičů a zvukově-obrazových a obrazových záznamů, hudebních nástrojů, hudebnin a notového materiálu, výchovná a vzdělávací činnost v oblasti kultury, pořádání výchovných koncertů a setkání s mládeží, vydávání a rozšiřování uměleckých děl, zejména hudebních, včetně zvukových, zvukově-obrazových a obrazových záznamů na papírových a elektronických nosičích, organizování a vedení odborných seminářů, konferencí a festivalů, zajišťování služeb nahrávacích studií a sálů, včetně jejich pronájmu, odborné poradenské a konzultační služby v oblasti kultury a vzdělávání, zejména v hudebním oboru a hudebně-dramatické a dramatické tvorbě, uměleckých soutěžích, v oboru hudebnin a zvukových a/nebo zvukově-obrazových záznamů.

(511) 9, 16, 35, 41
(210) O-473829

(111) **312536**
(220) 29.01.2010
(151) 09.06.2010
(540)

coloroptik

(591) Barevná
(730) **COLOR - OPTIK spol. s r.o.**, Podhůry 415/1a, Samotišky, 77900, CZ
(740) Ing. Petr Soukup, patentový zástupce, tř. Svobody 43/39, Olomouc, 77900
(510) (3) roztoky na kontaktní čočky, čističí, lešticí a odmašťovací přípravky, kapesníčky napuštěné čisticím prostředkem; (9) optické výrobky, brýle a jejich příslušenství, čočky, brýlová skla, optické sklo, brýlové obroučky, brýlové řetízky, brýle proti slunci, pouzdra a držáky na brýle a oční optiku, náhradní díly a příslušenství k optickým výrobkům zahrnuté v této třídě, kontaktní čočky, pouzdra na kontaktní čočky, dalekohledy, mikroskopy a náhradní díly k nim, výrobky z optického skla, lupy, speciální optické zboží; (35) zprostředkovatelská a obstaravatelská činnost v oblasti optických výrobků a jejich příslušenství uvedených ve tř. 3 a 9.
(511) 3, 9, 35
(210) O-473878

(111) **312675**
(220) 10.02.2010
(151) 16.06.2010
(540)

CATERING

(591) Barevná
(730) **M - CATERING, spol. s r.o.**, U Slovanky 1388/5, Praha 8, Libeň, 18200, CZ
(510) (43) služby spočívající v organizaci cateringů, zejména opatrování potravin a nápojů připravovaných ke konzumaci v rámci cateringových služeb, hostinská činnost, organizace a zajištění koktejlů, recepcí, banketů, dodávky občerstvení, jídel, nápojů.
(511) 43
(210) O-474204

(111) **312780**
(220) 11.02.2010
(151) 23.06.2010
(540)

 **OTHERM**
okna bez kompromisu

(730) **WH Assets s.r.o.**, Sklářská 48, Husinec, Výrov, 38301, CZ
(740) Mgr. Roman Fojtásek, advokát, Vinohradská 343/6, Praha 2, Vinohrady, 12000
(510) (6) okna a dveře z kovu a slitin kovu, obecné kovy a jejich slitiny, kovové dveře a kovové okenní profily, vykládce z kovů, hutní materiály - kovové profily, plechy, trubky apod., kovové konstrukce, kovové spojovací materiály, šrouby, matky, nýty, bílé kovy, dráty z obecných kovů, dráty ze slitin obecných kovů - netavitelné, kovová držadla, klepadla na dveře, kovové dveře, kovové dveřní a okenní kliky, dveřní a okenní kování, kovové dveřní a okenní rámy, dveřní a okenní uzávěry, s výjimkou elektrických, kovové dveřní a okenní zarážky, dveřní a okenní zástrčky, kovové kladky pro posuvné dveře, vodící kladky pro okna, kovové klenby, klíče, kovové potrubí pro klimatizační zařízení, kovové kolejnice, kovové konstrukce, kovové konzoly pro stavebnictví, kování pro nábytek, kovové zástěny proti hmyzu, drobné kovové zboží, kovové krovky, kovové střešní krytiny, kovové vodící lišty, kovová madla, kovové markýzy, mříže kovové, kovové okapní žlaby, kovové okapové roury, kovové okenice, kovová okna, dveřní a okenní panty, rolety ocelové, kovové rolety, stavební kování, kovové stavební materiály, kovové stropní desky, kovové střechy, kovová střešní krytina, kovové tyče, kovové výplně dveří a oken, kovové západky, kovové žaluzie, kovové parapety; (17) kovové izolační fólie, fólie na okna proti oslnění (tónované fólie), prostředky pro tepelnou izolaci, izolační laky, izolační materiály, izolační nátěry a omítky, izolační oleje, izolační papír, izolační tkaniny, izolační záruvzdorné materiály, lepicí pásy kromě pásek pro léčebné účely, pro kancelářské účely a pro použití v domácnosti, minerální vlna (izolační materiál), izolační pásy, plst izolační, materiály zabraňující sálání tepla, tkaniny ze skelných vláken na izolaci, strusková vlna (izolační materiál), těsnění, těsnění dveří a oken, materiál na těsnění, tmely na těsnění, válcové těsnění, vložky na těsnění, izolační tkaniny, těsnicí tmely, vlákna z umělé hmoty kromě vláken k textilním účelům, umělé hmoty jako polotovary, skelná vlákna a izolaci, izolační látky proti vlhkosti staveb, gumové zarážky, zvukově-izolační materiály; (19) plastová okna a dveře, dřevěná okna a dveře, nekovové stavební materiály, bezpečnostní sklo, dřevěné obložení, opracované dřevo, stavební dřevo, dřevo jako polotovar, nekovové dveře, nekovové výplně pro dveře a okna, nekovové zárubně pro dveře, nekovové konstrukce, nekovové stavební konstrukce, střešní krokve, nekovové střešní krytiny, latě, nekovové lemování střech, lepenka pro stavební účely, nekovové lišty, nekovové markýzy, nekovové mříže, nátěrové hmoty pro stavebnictví, nekovové nosníky, nekovové obklady ve stavebnictví, nekovová obložení, nekovové okapní žlaby, nekovové okenice, nekovové rámy na okna, sklo na okna (kromě skel pro automobily), nekovová okna, papír pro stavebnictví, nekovové pláště budov, nekovové podlahy, nekovové podpěry, nekovová potrubí pro ventilační a klimatizační zařízení, nekovové okenní a dveřní překlady, venkovní rolety, kromě kovových a textilních, nekovové římsy, stavební sklo, izolační sklo pro stavby, nekovové hmoty pro stavby, nekovové žaluzie, nekovové vnější parapety, nekovové sítě proti hmyzu; (20) nekovová kování na okna a dveře, nekovové závěsy u dveří a oken, vnitřní okenní a dveřní rolety, válce k roletám, tyče a konzole na záclony, nekovové vnitřní parapety, žaluzie; (37) instalace a opravy dveří a oken, čištění oken, dozor nad stavbami, stavební informace, izolování proti vlhkosti, izolování staveb, klempířství, instalace a opravy klimatizačních zařízení, stavebnictví, stavitelství, zámečnické opravy.
(511) 6, 17, 19, 20, 37
(210) O-474239

(111) **312944**
(220) 09.03.2010
(151) 30.06.2010
(540)

Pinguin

(730) **Král Zdeněk Ing.**, Úvoz 52, Brno, 60200, CZ
(740) Ing. Milan Škoda, Nahořanská 308, Nové Město nad Metují, Krčín, 54901
(510) (18) batohy; (20) spací pytle ke kempování; (22) stany; (25) bundy sportovní, kalhoty, oděvy nepromokavé.
(511) 18, 20, 22, 25
(210) O-474958

(111) **313158**
(220) 17.02.2010
(151) 14.07.2010
(540)

ostravak

(591) Barevná
(730) **Vydavatelství X-PRESS s.r.o.**, Poděbradova 1243/7, Ostrava, Moravská Ostrava, 70200, CZ
(510) (35) propagační činnost, reklama, pomoc při řízení obchodní činnosti, obchodní administrativa, kancelářské práce; (41) výchova, vzdělávání, zábava, sportovní a kulturní aktivity.
(511) 35, 41
(210) O-474374

(111) **313691**
(220) 07.04.2010
(151) 11.08.2010
(540)



sabini
skříně na miru

(591) Barevná
(730) **Szabó Jan**, Lidická 1860, Čelákovice, 25088, CZ
(510) (20) nábytek, vestavěné skříně, výrobky ze dřeva a korku; (37) instalace a montáž nábytku a vestavěných skříní; (40) výroba nábytku a vestavěných skříní.
(511) 20, 37, 40
(210) O-475728

(111) **313879**
(220) 04.02.2010
(151) 25.08.2010
(540)



DOBROTY S PŘÍBĚHEM
S L A P Y • P O R T U S P R A H A

(591) Barevná
(730) **Portus Praha z.ú.**, Uruguayská 178/5, Praha 2, Vinohrady, 12000, CZ
(510) (29) nakládané hermelíny (více druhů), utopenci (nakládané burty), hermelínové dorty; (30) dorty.
(511) 29, 30
(210) O-474012

(111) **314036**
(220) 16.03.2010
(151) 01.09.2010
(540)



**CENTRUM
ÚSPORNÉHO
VĚTRÁNÍ**

(730) **Multi-VAC spol. s r.o.**, Fáblovka 586, Pardubice, Polabiny, 53352, CZ
(740) JUDr. Aleš Zábřeh, Na Beránce 2, Praha 6, 16000
(510) (11) vzduchotechnická zařízení, jejich součásti a příslušenství, zařízení a přístroje pro osvětlení, topení, výrobu páry, pro vaření, chlazení, pro ventilaci, pro rozvod vody a zařízení sanitární; (35) inzertní, reklamní a propagační činnost, obstaravatelská a zprostředkovatelská činnost v oblasti obchodu, zejména obchodu s výrobky vzduchotechnickými, vystavování a nabízení zboží, zejména vzduchotechnického pro účely obchodu a reklamy, obchodní administrativa, marketing; (42) poradenská a konzultační činnost v oblasti vzduchotechniky.
(511) 11, 35, 42
(210) O-475173

(111) **314220**
(220) 04.05.2010
(151) 08.09.2010
(540)



www.pomozmedetem.cz
žít lépe

(591) Barevná
(730) **Nadační fond Pomozme dětem žít lépe**, Dvořákova 32, Olomouc, 77900, CZ
(510) (35) propagační činnost; (36) veřejná sbírka a grantové rozdělování finančních prostředků; (41) kulturní, sportovní a společenské akce.

(511) 35, 36, 41
(210) O-476398

(111) **314227**
(220) 12.05.2010
(151) 08.09.2010
(540)



(591) Barevná
(730) **Teplárna Liberec, a.s.**, Dr. Milady Horákové 641/34a, Liberec, 46031, CZ
(510) (36) pronájem nemovitostí, bytových a nebytových prostor, správa bytového a nebytového fondu; (39) rozvod a prodej tepla, rozvod a prodej elektrické energie, rozvod a prodej plynu; (40) výroba tepla, výroba elektrické energie.
(511) 36, 39, 40
(210) O-476595

(111) **314309**
(220) 19.04.2010
(151) 15.09.2010
(540)



(730) **Pakosta Petr**, Dolní 179, Hora Svaté Kateřiny, 43545, CZ
(740) BOHEMIA PATENT, Ing. Jana Vandělíková, Petráská 1136/12, Praha 1, Nové Město, 11000
(510) (16) papír, výrobky z papíru, periodické a neperiodické publikace, knihy, učebnice a učební pomůcky, časopisy, brožury, fotografie, portréty, obrazy, grafiky, informační produkty na papírových nosičích, letáky, plakáty, data a databáze na papírových nosičích, tištěné manuály, reklamní, propagační a užitkové výrobky z papíru, kupř. pohlednice, dopisní papíry, obálky, přání, hudební přání, kalendáře, akvarely, architektonické makety, grafické reprodukcce, umělecké litografie; (35) rozhlasová a televizní reklama, venkovní reklama, organizace a pořádání výstav ke komerčním a reklamním účelům, příprava elektronických pozvánek, prezentace uživatelů na stránkách World Wide Web v počítačové síti Internet, merchadising, franchising, obchodní vedení umělecké agentury, reklamní činnost, pořádání castingu, vše v rámci této třídy; (41) zprostředkovatelská činnost v oblasti výchovy, vzdělávání, kultury, zábavy a sportu, organizování a pořádání kulturních, výchovných, vzdělávacích, zábavních a sportovních akcí, slavností a přehlídek, organizování a pořádání festivalů, zprostředkování a organizování divadelních a hudebních a filmových představení, pořádání soutěží a festivalů včetně soutěží krásy, služby v oblasti estrády, kino, organizování, zprostředkování a pořádání výstav ke kulturním a vzdělávacím účelům, soutěží a kulturních a společenských akcí, zprodeje vstupenek, hudební a taneční představení, organizování kvalifikačních kurzů pro modelky a manekýnky, agenturní činnost v oblasti modelingu, umělecké fotografování, módní přehlídky, nakladatelství a vydavatelství, ediční činnost, publikační činnost, nahrávání nosičů zvukových nebo obrazově zvukových, půjčování nahrávaných zvukových a zvukově obrazových záznamů, tvorba audiovizuálních děl, tvorba elektronických časopisů, periodik a knih, televizní zpravodajství, TV

produkce, filmová produkce, televizní výroba programů, tvorba programů, tvorba a výroba televizních a audiovizuálních programů, provozování galerie, provádění agenturní činnosti v oblasti výtvarného umění.

(511) 16, 35, 41
(210) O-475927

(111) **314422**
(220) 18.03.2010
(151) 22.09.2010
(540)



(730) **Botas a.s.**, Smetanova 842, Skuteč, 53973, CZ
(740) Ing. Pavel Reichel, Lopatecká 14, Praha 4, 14700
(510) (25) obuv, sportovní obuv, např. obuv pro lyžování, turistiku, míčové sporty a atletiku, sandály a plážová obuv, včetně jednotlivých částí a příslušenství obuvi v rozsahu tř. 25; (28) boty na bruslení s upevňovacími bruslemi, in-line brusle, kolečkové brusle, lední brusle; (35) provozování virtuálních obchodních středisek, např. na Internetu, v oblasti obuvi.
(511) 25, 28, 35
(210) O-475275

(111) **314542**
(220) 15.03.2010
(151) 29.09.2010
(540)

CETM

(730) **Syngenta Participations AG**, Schwarzwaldallee 215, Basel, 4058, CH
(740) Všeetečka Zelený Svorčík a partneři, advokátní a patentová kancelář, JUDr. Michal Havlík, advokát, Hájkova 1406/2, Praha 2, Nové Město, 12000
(510) (1) chemické výrobky určené pro zemědělství, zahradnictví a lesnictví, adjuvanty určené pro zemědělství, zahradnictví a lesnictví, přípravky k ošetření osiva.
(511) 1
(210) O-475135

(111) **314626**
(220) 18.02.2010
(151) 06.10.2010
(540)



(730) **PPO GROUP CZ, s.r.o.**, Brněnská 2938/25, Znojmo, 66902, CZ
(740) Ing. Jaromír Příkryl - patentová a známková kancelář, Ing. Jaromír Příkryl, Včelín 1161, Hulín, 76824
(510) (11) termoboxy; (12) transportní vozíky; (16) obalové materiály z plastických hmot, plastové přepravní obaly, bublinkové obaly z umělých hmot, fixační vložky do přepravních obalů; (17) polotovary z plastických hmot, plastové polotovary a hmoty pro automobilový průmysl a dopravní prostředky v rámci této třídy, plastové výlisky pro různá odvětví průmyslu v rámci této třídy; (20) palety přepravní nekovové, palety nakládací nekovové, palety na manipulaci se zbožím nekovové, kontejnery nekovové pro přepravu zboží, přepravní nekovové boxy, skládací nekovové boxy,

plastové přepravky, fixační vložky nekovové do přepravních palet, kontejnerů, boxů a přepravek; (35) zprostředkovatelské služby v oblasti nákupu a prodeje zboží v oblasti výrobků uvedených ve třídách 11, 12, 16, 17 a 20, reklamní činnost a marketing, maloobchod, velkoobchod a zprostředkovatelské služby včetně prodeje přes Internet v oblasti nákupu a prodeje výrobků uvedených ve třídách 11, 12, 16, 17 a 20; (42) vývoj, tvorba konstrukční a technologické dokumentace pro výrobky uvedené ve třídách 11, 12, 16, 17 a 20, navrhování modelů výrobků z plastů, projektování forem pro tváření plastů.

(511) 11, 12, 16, 17, 20, 35, 42
(210) O-474436

(111) **314627**
(220) 18.02.2010
(151) 06.10.2010
(540)



(730) **PPO GROUP CZ, s.r.o.**, Brněnská 2938/25, Znojmo, 66902, CZ
(740) Ing. Jaromír Příkryl - patentová a známková kancelář, Ing. Jaromír Příkryl, Včelín 1161, Hulín, 76824

(510) (11) termoboxy; (12) transportní vozíky; (16) obalové materiály z plastických hmot, plastové přepravní obaly, bublinkové obaly z umělých hmot, fixační vložky do přepravních obalů; (17) polotovary z plastických hmot, plastové polotovary a hmoty pro automobilový průmysl a dopravní prostředky v rámci této třídy, plastové výlisky pro různá odvětví průmyslu v rámci této třídy; (20) palety přepravní nekovové, palety nakládací nekovové, palety na manipulaci se zbožím nekovové, kontejnery nekovové pro přepravu zboží, přepravní nekovové boxy, skládací nekovové boxy, plastové přepravky, fixační vložky nekovové do přepravních palet, kontejnerů, boxů a přepravek; (35) zprostředkovatelské služby v oblasti nákupu a prodeje zboží v oblasti výrobků uvedených ve třídách 11, 12, 16, 17 a 20, reklamní činnost a marketing, maloobchod, velkoobchod a zprostředkovatelské služby včetně prodeje přes Internet v oblasti nákupu a prodeje výrobků uvedených ve třídách 11, 12, 16, 17 a 20; (42) vývoj, tvorba konstrukční a technologické dokumentace pro výrobky uvedené ve třídách 11, 12, 16, 17 a 20, navrhování modelů výrobků z plastů, projektování forem pro tváření plastů.

(511) 11, 12, 16, 17, 20, 35, 42
(210) O-474438

(111) **314628**
(220) 18.02.2010
(151) 06.10.2010
(540)



(730) **PPO GROUP CZ, s.r.o.**, Brněnská 2938/25, Znojmo, 66902, CZ
(740) Ing. Jaromír Příkryl - patentová a známková kancelář, Ing. Jaromír Příkryl, Včelín 1161, Hulín, 76824

(510) (11) termoboxy; (12) transportní vozíky; (16) obalové materiály z plastických hmot, plastové přepravní obaly, bublinkové obaly z umělých hmot, fixační vložky do přepravních obalů; (17) polotovary z plastických hmot, plastové polotovary a hmoty pro automobilový průmysl a dopravní

prostředky v rámci této třídy, plastové výlisky pro různá odvětví průmyslu v rámci této třídy; (20) palety přepravní nekovové, palety nakládací nekovové, palety na manipulaci se zbožím nekovové, kontejnery nekovové pro přepravu zboží, přepravní nekovové boxy, skládací nekovové boxy, plastové přepravky, fixační vložky nekovové do přepravních palet, kontejnerů, boxů a přepravek; (35) zprostředkovatelské služby v oblasti nákupu a prodeje zboží v oblasti výrobků uvedených ve třídách 11, 12, 16, 17 a 20, reklamní činnost a marketing, maloobchod, velkoobchod a zprostředkovatelské služby včetně prodeje přes Internet v oblasti nákupu a prodeje výrobků uvedených ve třídách 11, 12, 16, 17 a 20; (42) vývoj, tvorba konstrukční a technologické dokumentace pro výrobky uvedené ve třídách 11, 12, 16, 17 a 20, navrhování modelů výrobků z plastů, projektování forem pro tváření plastů.

(511) 11, 12, 16, 17, 20, 35, 42
(210) O-474439

(111) **314775**
(220) 18.03.2010
(151) 13.10.2010
(540)



(730) **Centrum výzkumu Řež s.r.o.**, Hlavní 130, Husinec, Řež, 25068, CZ
(740) Ing. Pavel Reichel, Lopatecká 14, Praha 4, 14700

(510) (9) přístroje pro vědecké a laboratorní výzkumy, počítačový software, nosiče informací, obrazu a zvuku v rozsahu tř. 9, on-line publikace; (38) šíření informací prostřednictvím komunikačních sítí, např. Internetu, kabelových, bezdrátových nebo satelitních sítí, vytváření diskusních skupin pro on-line komunikaci; (41) výchova, vzdělávání; (42) vědecké a technologické služby a s nimi spojený výzkum a návrhy v oblasti přírodních a technických věd, zejména v oblasti využívání ionizačního záření, jaderné energie, chemie a informatiky.

(511) 9, 38, 41, 42
(210) O-475277

(111) **314824**
(220) 04.06.2010
(151) 13.10.2010
(540)

MAKTUB

(730) **Fruko - Schulz s r.o.**, Jiráskovo předměstí 629/III, Jindřichův Hradec, 37701, CZ

(510) (33) alkoholické nápoje s výjimkou pív.
(511) 33
(210) O-477159

(111) **314958**
(220) 10.03.2010
(151) 26.10.2010
(540)

LEONTYNA

(730) **MOBILHIT, s.r.o.**, Pobřežní 249/46, Praha 8, Karlín, 18600, CZ
(740) Ing. Zdeněk Kučera, Dlouhá 207 (P.O.BOX 92), Slušovice, 76315

(510) (24) textilní látky, tkaniny a textilní výrobky zařazené ve tř. 24, ubrusový textilní, ručníky, příkrývky, textilní utěrky, žinky pro hygienické účely, povlečení, prostěradla, osušky, ubrusy, pokrývky a přehozy ložní, záclony, ložní prádlo, textilní tapety, netkané textilie; (25) oděvy, pánské, dámské, dětské a kojenecké zboží a oděvy, plavky, pyžama, noční košile, spodní prádlo, mateřské noční a spodní prádlo, erotické prádlo, oděvy pro profesionální i rekreační sport a volný čas v rámci této třídy, obuv, sportovní obuv, rukavice, šály, pokrývky hlavy, opasky; (28) hry, hračky, hrací karty, rukavice pro sportovní hry, chrániče kolen, holení a loktů, vycpávky

ochranné jako části sportovní výstroje, sportovní potřeby a nářadí pro jednotlivé druhy sportů.

(511) 24, 25, 28
(210) O-475032

(111) **315233**
(220) 31.05.2010
(151) 10.11.2010
(540)

(111) **315143**
(220) 09.06.2010
(151) 03.11.2010
(540)



(591) Barevná
(730) **SIGA, a.s.**, Čepkovská 1792, Zlín, 76001, CZ
(740) Ing. Zdeněk Kučera, Dlouhá 207 (P.O.BOX 92), Slušovice, 76315
(510) (2) barva na obuv; (3) ochranné prostředky na kůži a obuv, leštidla obuvi; (4) mazadla na obuv, mazadla na řemeny.
(511) 2, 3, 4
(210) O-477321



(730) **MERIDA CZECH, s.r.o.**, Brněnská 1739, Šlapanice, 66451, CZ
(740) JUDr. Radek Adámek, advokát, JUDr. Radek Adámek, Cihlářská 19, Brno, 60200
(510) (12) jízdní kola, součásti a příslušenství jízdních kol; (25) oděvy a obuv pro cyklistiku a sport; (35) maloobchodní činnost, velkoobchodní činnost, internetový obchod a zprostředkování obchodu s výrobky ve třídách 12 a 25; (37) opravy (servis) jízdních kol, zprostředkování služeb ve třídě 37.
(511) 12, 25, 35, 37
(210) O-477042

(111) **315232**
(220) 31.05.2010
(151) 10.11.2010
(540)



(730) **MERIDA CZECH, s.r.o.**, Brněnská 1739, Šlapanice, 66451, CZ
(740) JUDr. Radek Adámek, advokát, JUDr. Radek Adámek, Cihlářská 19, Brno, 60200
(510) (12) jízdní kola, součásti a příslušenství jízdních kol; (25) oděvy a obuv pro cyklistiku a sport; (35) maloobchodní činnost, velkoobchodní činnost, internetový obchod a zprostředkování obchodu s výrobky ve třídách 12 a 25; (37) opravy (servis) jízdních kol, zprostředkování služeb ve třídě 37.
(511) 12, 25, 35, 37
(210) O-477041

(111) **315334**
(220) 16.04.2010
(151) 16.11.2010
(540)



(730) **Plaček Pet Products s.r.o.**, Revoluční 1381, Poděbrady, Poděbrady III, 29001, CZ
(740) STUDENÁ - LABALESTRA, advokátní a patentová kancelář, Mgr. Klára Labalestra, advokát, Na Poříčí 12, Praha 1, 11000
(510) (3) kosmetické výrobky a přípravky pro zvířata, jako balzámy a rozčesávače, šampóny, čistící a masážní zubní soupravy, kartáčky na zuby, prostředky proti parazitům; (5) vitamíny, aminokyseliny pro veterinární účely, bakteriální a bakteriologické přípravky pro zvěrolékařské účely, biologické přípravky pro zvěrolékařské účely, léčiva pro zvěrolékařské účely, pudry pro zvířata, protiparazitické obojky a přípravky pro zvířata, přípravky na mytí zvířat, repelenty pro psy, dezinfekční přípravky, výrobky pro hubení škodlivých zvířat, fungicidy, herbicidy, veterinářské výrobky; (6) řetízky pro psy, obojky a vodítka pro zvířata, kovové náhubky pro zvířata, klece pro zvířata, zvonečky pro zvířata, misky pro zvířata; (18) obojky, vodítka, postroje pro psy a jiná zvířata, vodítka pro zvířata s karabinami, oblečky pro domácí zvířata, pokrývky pro zvířata, náhubky a kšíry pro zvířata, rozdvójky, kožené řetězky, přepravní a transportní tašky a boxy pro zvířata; (20) pelíšky pro domácí zvířata, koše, košíky a ošatky pro domácí zvířata, polštáře pro domácí zvířata, psí boudy; (21) klece pro domácí zvířata, misky, mísy hygienické na vylučování pro domácí zvířata, krmítka, napáječky, hřebeny, kartáče; (28) hračky pro psy a jiná zvířata, apertovací potřeby, gumové tyčinky, kosti, kroužky, míčky, přetahovadla.
(511) 3, 5, 6, 18, 20, 21, 28
(210) O-475957

(111) **315335**
(220) 16.04.2010
(151) 16.11.2010
(540)



- (730) **Plaček Pet Products s.r.o.**, Revoluční 1381, Poděbrady, Poděbrady III, 29001, CZ
(740) STUDENÁ - LABALESTRA, advokátní a patentová kancelář, Mgr. Klára Labalestra, advokát, Na Poříčí 12, Praha 1, 11000
(510) (11) akvarijní přístroje pro čištění, akvarijní přístroje na vytápění, svítidla pro akvária, akvarijní filtry, topná tělíska a kameny pro akvária, kryty pro svítidla, pomůcky pro čištění akvárií a terárií, vše ve tř. 11; (17) hadičky nekovové ohebné, hadicové spojky, hadicové rozdělovníky, stěrky akvárií; (19) písek pro akvária a terária, štěrk pro akvária a terária, kameny vzduchovací, skalky vzduchovací pro akvária a terária; (20) ventily akvarijní škrtící, ventily akvarijní zpětné, dekorace do akvárií a terárií, mušle a kamínky vzduchovací; (21) akvária, terária, vivária; (26) umělé rostliny do akvárií a terárií; (31) krmení pro rybičky a ostatní zvířata, zejména suchá, granulovaná, přírodní, umělá, silicí, konzervovaná, doplňky potravy, minerální doplňky, vitamínové a podpůrné prostředky, přísady do krmiv, krmné výtažky a směsi, živá zvířata, zejména akvarijní rybičky, živé rostliny a rostlinky do akvária.
(511) 11, 17, 19, 20, 21, 26, 31
(210) O-475958

(111) **315336**
(220) 16.04.2010
(151) 16.11.2010
(540)



- (730) **Plaček Pet Products s.r.o.**, Revoluční 1381, Poděbrady, Poděbrady III, 29001, CZ
(740) STUDENÁ - LABALESTRA, advokátní a patentová kancelář, Mgr. Klára Labalestra, advokát, Na Poříčí 12, Praha 1, 11000
(510) (6) řetízky pro kočky, obojky a vodítka pro zvířata, klece pro zvířata, zvonečky pro zvířata, misky pro zvířata; (20) pelíšky pro domácí zvířata, koše, košíky a ošatky pro domácí zvířata, polštáře pro domácí zvířata; (21) klece pro kočky a jiná domácí zvířata, misky, mísy hygienické na vylučování pro kočky a jiná domácí zvířata, krmítka, napáječky, hřebeny, kartáče, škrabadla; (28) hračky pro kočky a jiná zvířata, gumové tyčinky, kosti, kroužky, míčky, přetahovadla; (31) krmení pro kočky a jiná zvířata, zejména granulovaná, přírodní, umělá, silicí, konzervovaná, kočičí suchary, sušenky, doplňky potravy, minerální doplňky, posilující přípravky pro zvířata, vitamínové a podpůrné prostředky, přísady do krmiv, krmné výtažky a směsi, stelivo a podestýlky pro kočky a ostatní domácí zvířata, pochoutky a odměny ke žvýkání pro zvířata, nápoje pro domácí zvířata, živá zvířata.
(511) 6, 20, 21, 28, 31
(210) O-475959

(111) **315337**
(220) 16.04.2010
(151) 16.11.2010
(540)



- (730) **Plaček Pet Products s.r.o.**, Revoluční 1381, Poděbrady, Poděbrady III, 29001, CZ
(740) STUDENÁ - LABALESTRA, advokátní a patentová kancelář, Mgr. Klára Labalestra, advokát, Na Poříčí 12, Praha 1, 11000
(510) (21) akvária, terária, vivária, klece na ptáky, voliéry, misky, krmítka, napáječky, ptačí vaničky; (28) hračky pro ptáky a zvířata v rámci této třídy; (31) krmení pro ptáky a ostatní zvířata, zejména suchá, granulovaná, přírodní, umělá, silicí, konzervovaná, proso, doplňky potravy, minerální doplňky, posilující přípravky pro zvířata, vitamínové a podpůrné prostředky, přísady do krmiv, krmné výtažky a směsi, stelivo a podestýlka pro ptáky a jiná domácí zvířata, sépiové kosti pro ptáky, živá zvířata, zejména ptáci, ryby, osivo.
(511) 21, 28, 31
(210) O-475960

(111) **315338**
(220) 16.04.2010
(151) 16.11.2010
(540)



- (730) **Plaček Pet Products s.r.o.**, Revoluční 1381, Poděbrady, Poděbrady III, 29001, CZ
(740) STUDENÁ - LABALESTRA, advokátní a patentová kancelář, Mgr. Klára Labalestra, advokát, Na Poříčí 12, Praha 1, 11000
(510) (6) kovové vaničky pro ptáky, řetízky pro psy, kovová vodítka pro zvířata, kovové obojky pro zvířata, kovové konstrukce pro voliéry, klece (kovové) pro divoká zvířata, zvonečky pro zvířata, kovové misky pro zvířata; (18) obojky, vodítka, postroje pro zvířata, vodítka pro zvířata s karabinami, oblečky pro domácí zvířata, pokrývky pro zvířata, náhubky a kšíry pro zvířata, rozdělovníky spadající do této třídy, kožené řetězy, přepravní a transportní tašky pro zvířata; (21) akvária, terária, vivária, klece na ptáky, voliéry, klece pro domácí zvířata, misky, mísy hygienické na vylučování pro domácí zvířata, krmítka, napáječky, hřebeny, kartáče, ptačí vaničky, kartáčky na zuby; (28) hračky pro ptáky a zvířata, aportovací potřeby, gumové tyčinky, kosti, kroužky, míčky, přetahovadla, vše v rámci této třídy; (31) krmení pro ryby a zvířata, zejména granulovaná, přírodní, umělá, silicí, konzervovaná, psí suchary, sušenky, doplňky potravy, minerální doplňky, posilující přípravky pro zvířata, vitamínové a podpůrné prostředky, přísady do krmiv, krmné výtažky a směsi, stelivo a podestýlky pro domácí zvířata, sépiové kosti pro ptáky, pochoutky a odměny ke žvýkání pro zvířata, nápoje pro domácí zvířata, živá zvířata, ryby, čerstvé ovoce a zelenina, osivo, rostliny.
(511) 6, 18, 21, 28, 31
(210) O-475961

(111) **315430**
(220) 19.03.2010
(151) 24.11.2010
(540)

VEKRA

(730) **WH Assets s.r.o.**, Sklářská 48, Husinec, Výrov, 38301, CZ
(740) Mgr. Roman Fojtásek, advokát, Vinohradská 343/6, Praha 2, Vinohrady, 12000
(510) (6) okna a dveře z kovu a slitin kovu, obecné kovy a jejich slitiny, kovové dveře a kovové okenní profily, vykládece z kovů, hutní materiály - kovové profily, plechy, trubky, kovové konstrukce, kovové spojovací materiály, šrouby, matky, nýty, bílé kovy, dráty z obecných kovů, dráty ze slitin obecných kovů - netavitelné, kovová držadla, klepadla na dveře, kovové dveře, kovové dveřní a okenní kliky, dveřní a okenní kování, kovové dveřní a okenní rámy, dveřní a okenní uzávěry, s výjimkou elektrických, kovové dveřní a okenní záržky, dveřní a okenní zástrčky, kovové kladky pro posuvné dveře, vodící kladky pro okna, kovové klenby, klíče, kovové potrubí pro klimatizační zařízení, kovové kolejničky, kovové konstrukce, kovové konzoly pro stavebnictví, kování pro nábytek, kovové zástěny proti hmyzu, drobné kovové zboží, kovové krovky, kovové střešní krytiny, kovové vodící lišty, kovová madla, kovové markýzy, mříže kovové, kovové okapní žlaby, kovové okapové roury, kovové okenice, kovová okna, dveřní a okenní panty, rolety ocelové, kovové rolety, stavební kování, kovové stavební materiály, kovové stropní desky, kovové střechy, kovová střešní krytina, kovové tyče, kovové výplně dveří a oken, kovové západky, kovové žaluzie, kovové parapety; (17) kovové izolační fólie, fólie na okna proti oslnění (tónované fólie), prostředky pro tepelnou izolaci, izolační laky, izolační materiály, izolační nátěry a omítky, izolační oleje, izolační papír, izolační tkaniny, izolační žáruvzdorné materiály, lepicí pásy kromě pásek pro léčebné účely, pro kancelářské účely a pro použití v domácnosti, minerální vlna (izolační materiál), izolační pásy, plst izolační, materiály zabraňující sálání tepla, tkaniny ze skelných vláken na izolaci, strusková vlna (izolační materiál), těsnění, těsnění dveří a oken, materiál na těsnění, tmely na těsnění, válcové těsnění, vložky na těsnění, izolační tkaniny, těsnící tmely, vlákna z umělé hmoty kromě vláken k textilním účelům, umělé hmoty jako polotovary, skelná vlákna k izolaci, izolační látky proti vlhkosti staveb, gumové záržky, zvukově-izolační materiály; (19) plastová okna a dveře, dřevěná okna a dveře, nekovové stavební materiály, bezpečnostní sklo, dřevěné obložení, opracované dřevo, stavební dřevo, dřevo jako polotovar, nekovové dveře, nekovové výplně pro dveře a okna, nekovové zárubně pro dveře, nekovové konstrukce, nekovové stavební konstrukce, střešní krokve, nekovové střešní krytiny, latě, nekovové lemování střeš, lepenka pro stavební účely, nekovové lišty, nekovové markýzy, nekovové mříže, nátěrové hmoty pro stavebnictví, nekovové nosníky, nekovové obklady ve stavebnictví, nekovová obložení, nekovové okapní žlaby, nekovové okenice, nekovové rámy na okna, sklo na okna (kromě skel pro automobily), nekovová okna, papír pro stavebnictví, nekovové pláště budov, nekovové podlahy, nekovové podpěry, nekovová potrubí pro ventilační a klimatizační zařízení, nekovové okenní a dveřní překlady, venkovní rolety, kromě kovových a textilních, nekovové římsy, stavební sklo, izolační sklo pro stavby, nekovové hmoty pro stavby, nekovové žaluzie, nekovové vnější parapety, nekovové sítě proti hmyzu; (20) nekovová kování na okna a dveře, nekovové závěsy u dveří a oken, vnitřní okenní a dveřní rolety, válce k roletám, tyče a konzole na záclony, nekovové vnitřní parapety, vnitřní žaluzie (lišťové rolety); (37) montáž, instalace a opravy dveří a oken, čištění oken, dozor nad stavbami, stavební informace, izolování proti vlhkosti, izolování staveb, klempířství, instalace a opravy klimatizačních zařízení, stavebnictví, stavitelství, zámečnické opravy.
(511) 6, 17, 19, 20, 37
(210) O-475317

(111) **315519**
(220) 21.04.2010
(151) 01.12.2010
(540)

MOBIVENOX

(730) **Bausch Health Ireland Limited**, 3013 Lake Drive, Citywest Business Campus, Dublin 24, IE
(740) AK Štros & Kusák, JUDr. David Štros, advokát, Národní 32, Praha 1, 11000
(510) (5) léčiva a léčivé přípravky humánní i veterinární, zdravotnický materiál, zubolékařské materiály, dezinfekční a antibakteriální přípravky, hygienické potřeby pro léčebné účely, farmaceutické, homeopatické a vitamínové přípravky tabletované nebo v prášku nebo v měkkých kapslích či v tvrdých

želatinových kapslích, homeopatické výrobky jinde nezařazené, bylinné přípravky k léčebným účelům, léčivé čaje, dietetické přípravky pro léčebné účely, potravinové doplňky pro léčebné účely spadající do této třídy, včetně doplňků potravy k léčebným účelům sloužících k posílení imunity organismu a zlepšení fyzického zdraví; (29) potravinové doplňky spadající do této třídy (ne pro léčebné účely) obsahující látky živočišného původu; (30) potravinové doplňky spadající do této třídy (ne pro léčebné účely) obsahující látky rostlinného původu.

(511) 5, 29, 30
(210) O-476099

(111) **315556**
(220) 23.06.2010
(151) 01.12.2010
(540)

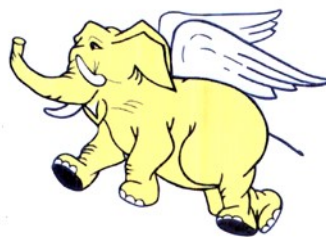

(591) Barevná
(730) **ABC - TOURS spol. s r.o.**, Velká Michalská 186/5, Znojmo, 66902, CZ
(510) (35) propagační činnost, reklama; (39) doprava osobní a nákladní mezinárodní doprava, cestovní kancelář (provoz a služby); (43) dočasné ubytování.
(511) 35, 39, 43
(210) O-477628

(111) **315569**
(220) 29.06.2010
(151) 01.12.2010
(540)

LAIM-CARE

(730) **Kontaktní čočky s.r.o.**, Lihovarská 1060/12, Praha 9, Libeň, 19000, CZ
(510) (5) farmaceutické a veterinářské výrobky, hygienické výrobky pro léčebné účely, dietetické přípravky pro léčebné účely, potraviny pro batolata, náplasti, obvazový materiál, materiály pro plombování zubů a pro zubní otisky, dezinfekční přípravky, výrobky pro hubnutí škodlivých zvířat, fungicidy, herbicidy; (35) propagační činnost, reklama, pomoc při řízení obchodní činnosti, obchodní administrativní, kancelářské práce.
(511) 5, 35
(210) O-477794

(111) **315573**
(220) 08.07.2010
(151) 01.12.2010
(540)



(591) Barevná
(730) **SIGA,a.s.**, Čepkovská 1792, Zlín, 76001, CZ
(740) Ing. Zdeněk Kučera, Dlouhá 207 (P.O.BOX 92), Slušovice, 76315
(510) (1) chemické přípravky na odmašťování, chemické organické čisticí přípravky, rozpouštědla, látky na ochranu kaučuku, klišy, tmely, pojiva, mořidla a lepidla v rámci uvedené třídy, tmel na pneumatiky, tmelové konzervační přípravky, vodovzdorné chemické přípravky, tmely a lepidla

pro opravy, vulkanizační přípravky; (2) barvy, laky, emaily, fermeže, nátěrové laky, ředidla, pojiva a zahušťovače pro nátěrové hmoty, barvy a laky, zlatolaky, tmely zařazené do tř. 2, barviva, mořidla, ochranné prostředky proti rzi kovů a hnilobě dřeva, ochranné pásy proti korozi, práškové nátěrové hmoty, práškové barvy, nátěrové hmoty pro značení silnic a dálnic, impregnační prostředky na dřevo a na beton, ochranné nátěry na podvozky automobilů, mořidla na dřevo, přípravky na konzervaci dřeva, přípravky na odstraňování tapet, elektroforézní nátěrové látky, aditiva pro nátěrové hmoty, značkovácí barva pro zvířata; (16) lepidla, lepidla papírenského zboží, sekundová lepidla, lepidla pro domácnost; (17) izolační nátěrové hmoty, zejména nástřikové hmoty na bázi organických pojiv a organických plnidel, chemické směsi na ucpání děr, puklin a trhlin, guma, gumové těsnicí kroužky, lepicí pásy, gumové manšony na ochranné části strojů, adhezivní pásy, vyplňovací materiály z gumy a plastů, těsnicí materiály z gumy nebo plastů, těsnicí tmely; (19) barvy fasádní, barvy pro stavební účely, maltovinová pojiva, nástřikové omítkové hmoty, lité podlahy, asfaltové nátěry, penetrační nátěry, příměsi do stavebních směsí, stavební nástřikové hmoty na bázi organických pojiv a organických plnidel.

(511) 1, 2, 16, 17, 19
(210) O-477958

(111) **315782**
(220) 17.05.2010
(151) 15.12.2010
(540)



(730) **TRADE FINANCE, s.r.o.**, Vinohradská 164/2279, Praha 3, 13000, CZ
(510) (43) hotelové služby, restaurace.
(511) 43
(210) O-476741

(111) **315783**
(220) 17.05.2010
(151) 15.12.2010
(540)



(730) **TRADE FINANCE, s.r.o.**, Vinohradská 164/2279, Praha 3, 13000, CZ
(740) Bc. Martin Prachař, Hluboká 480, Ústí nad Labem, 40331
(510) (43) hotelové služby, restaurace.
(511) 43
(210) O-476742

(111) **315819**
(220) 15.07.2010
(151) 15.12.2010
(540)

Vinatrium

(730) **Lobkowicz Jiří**, Svatováclavská 19/16, Mělník, 27601, CZ
(740) NS Legal advokátní kancelář, s.r.o., Mgr. Petr Nípl, advokát, Na Pankráci 449/11, Praha 4, Nusle, 14000
(510) (32) nealkoholické nápoje, sirupy a jiné přípravky k přípravě nápojů; (33) alkoholické nápoje; (35) propagační, inzertní a reklamní činnost, obchodní poradenské služby, zpracování informací, průzkumy trhu, konzultace v oblasti obchodu a ekonomiky, marketing, zprostředkovatelská činnost v oblasti komerční, merchandising, pronájem reklamních míst, výstavní činnost komerční; (43) zprostředkování v oblasti ubytování a stravování, restaurace, pizzerie, kavárny, hotelové služby včetně služeb zajišťujících hotelové stravování a přípravu jídel a nápojů.
(511) 32, 33, 35, 43
(210) O-478103

(111) **315854**
(220) 23.03.2010
(151) 21.12.2010
(540)



(730) **Lobkowicz Jiří**, Svatováclavská 19/16, Mělník, 27601, CZ
(740) NS Legal advokátní kancelář, s.r.o., Mgr. Petr Nípl, advokát, Na Pankráci 449/11, Praha 4, Nusle, 14000
(510) (32) nealkoholické nápoje; (33) alkoholické nápoje pocházející z oblasti Mělníka.
(511) 32, 33
(210) O-475381

(111) **315855**
(220) 12.04.2010
(151) 21.12.2010
(540)



(730) **Lobkowicz Jiří**, Svatováclavská 19/16, Mělník, 27601, CZ
(740) NS Legal advokátní kancelář, s.r.o., Mgr. Petr Nípl, advokát, Na Pankráci 449/11, Praha 4, Nusle, 14000
(510) (32) nealkoholické nápoje; (33) alkoholické nápoje pocházející z oblasti Mělníka.
(511) 32, 33
(210) O-475829

(111) **315936**
(220) 23.03.2010
(151) 29.12.2010
(540)

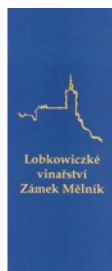

(591) Barevná
(730) **Lobkowicz Jiří**, Svatováclavská 19/16, Mělník, 27601, CZ
(740) NS Legal advokátní kancelář, s.r.o., Mgr. Petr Nipl, advokát, Na Pankráci 449/11, Praha 4, Nusle, 14000
(510) (16) papír a výrobky z papíru, dopisní papíry, periodické a neperiodické publikace, tiskoviny, brožury, fotografie, knihy, letáky, plakáty, pozvánky, vizitky, časopisy, informační materiály, tašky a sáčky z papíru nebo umělých hmot (obaly); (32) nealkoholické nápoje, ovocné šťávy, sirupy a přípravky ke zhotovení nápojů, pivo; (33) alkoholické nápoje pocházející z oblasti Mělníka; (35) propagační, inzertní a reklamní činnost, obchodní poradenské služby, ekonomické poradenství, průzkumy trhu, konzultace v oblasti obchodu a ekonomiky, marketing, zprostředkovatelská činnost v oblasti komerční, merchandising, pronájem reklamních míst, organizování a pořádání výstav, veletrhů a přehlídek ke komerčním a reklamním účelům; (41) služby v oblasti zábavy a výchovy, organizování kulturních nebo sportovních aktivit, vzdělávací činnost, organizování kulturních nebo vzdělávacích výstav; (43) zprostředkování v oblasti ubytování a stravování, restaurace, pizzerie, kavárny, hotelové služby včetně služeb zajišťujících hotelové stravování a přípravu jídel a nápojů.
(511) 16, 32, 33, 35, 41, 43
(210) O-475377

(111) **315937**
(220) 23.03.2010
(151) 29.12.2010
(540)



(591) Barevná
(730) **Lobkowicz Jiří**, Svatováclavská 19/16, Mělník, 27601, CZ
(740) NS Legal advokátní kancelář, s.r.o., Mgr. Petr Nipl, advokát, Na Pankráci 449/11, Praha 4, Nusle, 14000
(510) (16) papír a výrobky z papíru, dopisní papíry, periodické a neperiodické publikace, tiskoviny, brožury, fotografie, knihy, letáky, plakáty, pozvánky, vizitky, časopisy, informační materiály, tašky a sáčky z papíru nebo umělých hmot (obaly); (32) nealkoholické nápoje, ovocné šťávy, sirupy a přípravky ke zhotovení nápojů, pivo; (33) alkoholické nápoje pocházející z oblasti Mělníka; (35) propagační, inzertní a reklamní činnost, obchodní poradenské služby, ekonomické poradenství, průzkumy trhu, konzultace v oblasti obchodu a ekonomiky, marketing, zprostředkovatelská činnost v oblasti komerční, merchandising, pronájem reklamních míst, organizování a pořádání výstav, veletrhů a přehlídek ke komerčním a reklamním účelům; (41) služby v oblasti zábavy a výchovy, organizování kulturních nebo sportovních aktivit, vzdělávací činnost, organizování kulturních nebo vzdělávacích výstav; (43) zprostředkování v oblasti ubytování a stravování, restaurace, pizzerie, kavárny, hotelové služby včetně služeb zajišťujících hotelové stravování a přípravu jídel a nápojů.

(511) 16, 32, 33, 35, 41, 43
(210) O-475379

(111) **316271**
(220) 18.02.2010
(151) 19.01.2011
(540)



(730) **PKP CARGO INTERNATIONAL a.s.**, Hornopolní 3314/38, Ostrava, Moravská Ostrava, 70200, CZ
(510) (1) granulované uhlí; (6) kontejnery přepravní kovové; (35) účetní a daňové poradenství, vedení účetnictví, vedení daňové evidence; (37) montáž, opravy, rekonstrukce, revize a zkoušky tlakových nádob; (39) pronájem dopravních prostředků, služby mytí a čištění dopravních prostředků, provoz mycích a čistících stanic pro dopravní prostředky; (42) vzorkování a kontrola jakosti paliv.
(511) 1, 6, 35, 37, 39, 42
(210) O-474447

(111) **316272**
(220) 18.02.2010
(151) 19.01.2011
(540) **AWT Advanced World Transport**

(730) **PKP CARGO INTERNATIONAL a.s.**, Hornopolní 3314/38, Ostrava, Moravská Ostrava, 70200, CZ
(510) (1) granulované uhlí; (6) kontejnery přepravní kovové; (35) účetní a daňové poradenství, vedení účetnictví, vedení daňové evidence; (37) montáž, opravy, rekonstrukce, revize a zkoušky tlakových nádob; (39) pronájem dopravních prostředků, služby mytí a čištění dopravních prostředků, provoz mycích a čistících stanic pro dopravní prostředky; (42) vzorkování a kontrola jakosti paliv.
(511) 1, 6, 35, 37, 39, 42
(210) O-474449

(111) **316273**
(220) 18.02.2010
(151) 19.01.2011
(540)



(730) **PKP CARGO INTERNATIONAL a.s.**, Hornopolní 3314/38, Ostrava, Moravská Ostrava, 70200, CZ
(510) (1) chemické látky a chemické přípravky klasifikované jako oxidující, extrémně hořlavé, vysoce hořlavé, vysoce toxické, toxické, karcinogenní, mutagenní, toxické pro reprodukci, či nebezpečné pro životní prostředí, granulované uhlí; (4) paliva a maziva; (6) kovové materiály pro železnice, kontejnery přepravní kovové; (9) počítačové programy a software, telekomunikační přístroje a zařízení; (12) vozidla, dopravní prostředky pozemní, vzdušné nebo vodní, motory pro pozemní vozidla, spojky a převodové (transmisní) zařízení pro pozemní vozidla, vojenská vozidla, vozidla speciálně konstruovaná nebo upravená pro vojenské použití a jejich

speciálně konstruované součásti, kromě výzbroje a jejich speciálně konstruovaných součástí; (13) výbušniny; (16) papír, lepenka a výrobky z těchto materiálů, které nejsou zařazeny do jiných tříd, lepidla pro papírenství, plastické obaly (nezařazené do jiných tříd); (19) stavební materiály nekovové, neohébné trubky nekovové pro stavebnictví, asfalt, přenosné konstrukce nekovové; (35) propagační činnost, reklama, pomoc při řízení obchodní činnosti, obchodní administrativa, kancelářské práce, kopírovací služby, zprostředkování obchodu a obchodních služeb s výrobky ve tř. 1, 4, 6, 9, 12, 13, 16 a 19, prodej motorových vozidel a dopravních zařízení, prodej motorových vozidel, příslušenství a náhradních dílů, obchodní, podnikatelské a organizační poradenství, obchodní management a podnikové poradenství, zprostředkování obchodních smluv, účetní a daňové poradenství, vedení účetnictví, vedení daňové evidence; (36) služby nemovitostí, zejména realitní činnost, pronájem nemovitostí bytů a nebytových prostor a nákup a prodej nemovitostí, směnářské služby, celní služby, finanční poradenství; (37) stavebnictví, stavební dozor, pronájem a opravy pracovních strojů, demolice a zemní práce, provoz stavebních a demoličních strojů, svařování kolejových vozidel a vyhrazených zařízení, provádění staveb, jejich změn a odstraňování, zámečnictví, montáž, opravy, rekonstrukce, revize a zkoušky tlakových zařízení, tlakových nádob a nádob na plyny, instalace, montáž, opravy, revize a zkoušky elektrických strojů, přístrojů a zařízení, klempířství, nástrojařství, obráběčství, provozování čerpacích stanic s palivy a mazivy, provozování servisních stanic vozidel, pronájem stavebních strojů a zařízení, důlní činnost, těžba, hornictví, otvírka, příprava a dobývání výhradních a nevýhradních ložisek nerostů, hornická a důlní činnost, vč. zřizování a provozování odvalů, výsypek a odkališť, montáž, opravy, revize a zkoušky zdvihacích zařízení, montáž, údržba a servis telekomunikačních zařízení, montáž, údržba a opravy sdělovacích a zabezpečovacích zařízení v dopravě, opravy a úpravy vozidel a dopravních prostředků v rámci této třídy, přestavba motorových vozidel na pohon LPG a CNG, podzemní sanační práce, práce na zpřístupnění starých důlních děl nebo trvale opuštěných důlních děl a práce na jejich udržování v bezpečném stavu; (38) poskytování telekomunikačních služeb; (39) doprava (osobní i nákladní, vnitrostátní i mezinárodní, železniční, silniční, vodní, vzdušná, potrubní), balicí služby, provozování skladů, skladování zboží, manipulace s nákladem (vykládání, nakládání, překládání), organizování cest, zprostředkování dopravy (zasílatelství), pronájem dopravních vozidel, dopravních prostředků a dopravních zařízení, služby týkající se kontroly vozidel a zboží před dopravou, parkovací služby, provozování a pronájem parkovišť, zprostředkování služeb v dopravě, provozování drah a drážní dopravy, pronájem a půjčování motorových vozidel a dopravních zařízení, skladování zkapalněných uhlovodíkových plynů v tlakových nádobách, včetně jejich dopravy, doprava, manipulace a skladování odpadů všeho druhu včetně nebezpečných odpadů, odtahové služby, služby mytí a čištění dopravních prostředků, provoz mycích a čistících stanic pro dopravní prostředky, skladování paliv a maziv, rozvod elektrické energie; (40) likvidace, recyklace, spalování a zpracování odpadů všeho druhu, včetně nebezpečných odpadů, výroba svařovaných mostních konstrukcí, zpracování tuhých a plyných paliv, úprava a zušlechťování nerostů v souvislosti s jejich dobýváním, výroba energie, zajišťování a likvidace starých důlních děl; (41) výchova, vzdělávání, zábava, sportovní a kulturní aktivity; (42) zpracování dat (přenos dat z fyzických nosičů na elektronické), služby databank (ukládání dat v elektronické podobě), správa počítačových sítí, poskytování software a poradenství v oblasti software a hardware, geologický výzkum a průzkum, geologické práce, vyhledávání a průzkum ložisek nerostů, geodetická činnost, zeměměřičství, vzorkování a kontrola jakosti paliv, projektová činnost ve výstavbě, technické služby v rámci této třídy; (44) zemědělství, rostlinná výroba, rekultivace a revitalizace krajiny.

(511) 1, 4, 6, 9, 12, 13, 16, 19, 35, 36, 37, 38, 39, 40, 41, 42, 44
(210) O-474450

(111) **316312**
(220) 23.08.2010
(151) 19.01.2011
(540)



Napravomíru.cz
POMLOUVAJÍ VÁS? PÍŠÍ NESMYSLY? BRAŇTE SE

(591) Barevná
(730) **Crane Consulting s.r.o.**, Ládeveská 228/9, Praha 8, Dolní Chabry, 18400, CZ
(740) Jindyne s.r.o., U Statku 77, Mnichovo Hradiště, Hněvousice, 29501
(510) (35) reklamní a propagační činnost, inzertní činnost, služby reklamních agentur, automatizované zpracování dat, obchodní zprostředkovatelská činnost v oblasti informačních služeb; (38) šíření slovního a obrazového zpravodajství v elektronické podobě; (41) vydavatelská činnost.
(511) 35, 38, 41
(210) O-478927

(111) **316313**
(220) 23.08.2010
(151) 19.01.2011
(540)



(591) Barevná
(730) **Crane Consulting s.r.o.**, Ládeveská 228/9, Praha 8, Dolní Chabry, 18400, CZ
(740) Jindyne s.r.o., U Statku 77, Mnichovo Hradiště, Hněvousice, 29501
(510) (35) reklamní a propagační činnost, inzertní činnost, služby reklamních agentur, automatizované zpracování dat, obchodní zprostředkovatelská činnost v oblasti informačních služeb; (38) šíření slovního a obrazového zpravodajství v elektronické podobě; (41) vydavatelská činnost.
(511) 35, 38, 41
(210) O-478928

(111) **316393**
(220) 25.06.2010
(151) 26.01.2011
(540)

1st BuY

(730) **Smart International CZ s.r.o.**, Dobronická 1257, Praha 4, Kunratice, 14800, CZ
(510) (16) papír, lepenka, tiskářské a papírenské výrobky, obaly v rámci tř. 16, lepící pásy; (35) propagační činnost, shromažďování zboží, distribuce

letáků a prospektů zákazníkům; (39) skladování a distribuce kancelářské techniky, balení zboží před odesláním.

(511) 16, 35, 39
(210) O-477709

(111) **316440**
(220) 01.09.2010
(151) 26.01.2011
(540)



(591) Barevná
(730) **Frekvence 1, a.s.**, Wenzigova 4/1872, Praha 2, 12000, CZ
(740) ADVOKÁTNÍ KANCELÁŘ BŘESKÝ, HEIPLÍK, JUDr. Ladislav Břeský, advokát, Botičská 1936/4, Praha 2, 12800
(510) (9) nahrané a nenahrané nosiče zvuku a obrazu, zejména audiokazety, videokazety, kompaktní disky, magnetofonové pásky, gramofonové desky, audiovizuální díla na nosičích, hudební díla na nosičích; (16) tiskoviny, časopisy, publikace, propagační tiskoviny, zejména katalogy, prospekty, plakáty, kalendáře, fotografie, knihy, časopisy, pohlednice, periodické a neperiodické tiskoviny, tiskárenské výrobky, kancelářské potřeby spadající do této třídy, papírenské zboží; (35) reklamní a propagační činnost prostřednictvím jakéhokoli média, prostřednictvím telefonní sítě, datové sítě nebo informační sítě, distribuce zboží k reklamním účelům, inzertní činnost, zprostředkovatelská činnost v oblasti obchodu s uvedenými výrobky ve tř. 9 a 16, zprostředkování mediálního průmyslu - zprostředkování reklamy, inzerce, propagace; (38) provozování televizního a rozhlasového vysílání, včetně televizního a rozhlasového vysílání šířeného po Internetu, poradenská činnost v oblasti sdělovacích prostředků, šíření a výměna informací prostřednictvím počítačových a telekomunikačních sítí, včetně Internetu; (41) tvorba televizních a rozhlasových programů, vzdělávací a zábavná činnost, organizace, příprava a pořádání hudebních vystoupení, koncertů a zábavných pořadů, vydavatelská a nakladatelská činnost.

(511) 9, 16, 35, 38, 41
(210) O-479174

(111) **316442**
(220) 01.09.2010
(151) 26.01.2011
(540)

Frekvence 1 rádio na jedničku

(730) **Frekvence 1, a.s.**, Wenzigova 4/1872, Praha 2, 12000, CZ
(740) ADVOKÁTNÍ KANCELÁŘ BŘESKÝ, HEIPLÍK, JUDr. Ladislav Břeský, advokát, Botičská 1936/4, Praha 2, 12800
(510) (9) nahrané a nenahrané nosiče zvuku a obrazu, zejména audiokazety, videokazety, kompaktní disky, magnetofonové pásky, gramofonové desky, audiovizuální díla na nosičích, hudební díla na nosičích; (16) tiskoviny, časopisy, publikace, propagační tiskoviny, zejména katalogy, prospekty, plakáty, kalendáře, fotografie, knihy, časopisy, pohlednice, periodické a neperiodické tiskoviny, tiskárenské výrobky, kancelářské potřeby spadající do této třídy, papírenské zboží; (35) reklamní a propagační činnost prostřednictvím jakéhokoli média, prostřednictvím telefonní sítě, datové sítě nebo informační sítě, distribuce zboží k reklamním účelům, inzertní činnost, zprostředkovatelská činnost v oblasti obchodu s uvedenými výrobky ve tř. 9 a 16, zprostředkování mediálního průmyslu - zprostředkování reklamy, inzerce, propagace; (38) provozování televizního a rozhlasového vysílání, včetně televizního a rozhlasového vysílání šířeného po Internetu, poradenská činnost v oblasti sdělovacích prostředků, šíření a výměna informací prostřednictvím počítačových a telekomunikačních sítí, včetně Internetu; (41) tvorba televizních a rozhlasových programů, vzdělávací a zábavná činnost, organizace, příprava a pořádání hudebních vystoupení, koncertů a zábavných pořadů, vydavatelská a nakladatelská činnost.

(511) 9, 16, 35, 38, 41
(210) O-479176

(111) **316464**
(220) 22.03.2010
(151) 02.02.2011
(540)

SEALAKE

(730) **ATCentrum s.r.o.**, Ořechovská 22, Brno, 61900, CZ
(510) (9) gelové baterie, elektrické akumulátory, elektrické baterie, baterie na zateplování, elektrické články, galvanické články, solární články, monočlánky, nabíječe baterií.
(511) 9
(210) O-475322

(111) **316498**
(220) 08.06.2010
(151) 02.02.2011
(540)



(730) **Lobkowicz Jiří**, Svatováclavská 19/16, Mělník, 27601, CZ
(740) NS Legal advokátní kancelář, s.r.o., Mgr. Petr Nipl, advokát, Na Pankráci 449/11, Praha 4, Nusle, 14000
(510) (3) mýdla, parfémy, éterické oleje a esence, kosmetika, kosmetické přípravky do koupele, výrobky péče o vlasy; (8) přístroje, holicí soupravy, nůžky, manikérové a pedikérové soupravy, kapesní nože, dýky; (14) šperky, pouzdra na šperky, drahé kovy, diamanty, perly, drahé kameny, hodinky, pouzdra na hodinky, medaile, ozdoby ze slonoviny, spony do kravat, sošky z drahých kovů; (16) papír a výrobky z papíru, dopisní papíry, periodické a neperiodické publikace, tiskoviny, brožury, fotografie, knihy, letáky, plakáty, pozvánky, vizitky, časopisy, tištěné informační materiály, tašky a sáčky z papíru nebo umělých hmot; (18) kabelky, deštníky, slunečníky, batohy, peněženky, diplomatky, cestovní a sportovní tašky, turistické batohy, kufrы, kožené desky, kožené pásky, kožešiny (kůže zvířat), hole; (21) sklo s výjimkou skla stavebního, porcelán, křišťál, broušené, leptané, zdobené i hladké sklo, výrobky ze skla, zejména nádoby a stolní náčiní, sklenice, láhve, šálky, podšálky, konvice, karafy, mísy, misky, žardiniéry, talíře, vázy, svícny, koše, džbány; (24) ručníky, stolní ubrusy, ložní prádlo, vyšívané stolní a ložní prádlo, přehozy na postele, koupelnové textilie (s výjimkou oděvů), kapesníky látkové, tkaniny a textilní výrobky, které nejsou uvedeny v jiných třídách; (25) oděvy, župany, uniformy, ponožky, kravaty, šály, šátky, rukavice, klobouky, čepice, kožené pásky k oblečení, kalhoty, trička, svetry, bundy, kabáty, punčochy, boty, pracovní pláště, džínové oblečení; (28) golfové hole, golfové míčky, vaky na golfové hole, golfové rukavice, míče na hraní, zařízení a náčiní na bowling, vodní lyže, surfování prkna, malé plachetnice, paintball; (29) marmelády, džemy, paštiky, máslo, mléko, občerstvení na bázi ovoce; (30) cukr, cukrovinky, med, bonbóny, sušenky, zmrzlina, žvýkačky, čaj, čokoláda, dorty, káva, kávové nápoje, kuchyňská sůl; (32) pivo, nealkoholické nápoje, sirupy a jiné přípravky k přípravě nápojů; (33) alkoholické nápoje; (34) tabákové výrobky, doutníky, cigarety, cigaretové papíry, popelníky, pouzdra na doutníky, pouzdra na cigarety, zapalovače pro kuřáky, zápalky; (35) propagační, inzertní a reklamní činnost, pomoc při řízení obchodní činnosti, obchodní poradenské služby, ekonomické poradenství, systemizace informací do počítačových databází, průzkumy trhu, konzultace v oblasti obchodu a ekonomiky, marketing, zprostředkovatelská činnost v oblasti komerční, merchandising, pronájem reklamních míst, výstavní činnost komerční; (36) realitní činnost, finanční poradenství, odhady a oceňování spadající do této třídy, pronájem nemovitostí, bytů a nebytových prostor, konzultační a poradenská činnost v oblasti nemovitostí, zprostředkovatelská činnost v rámci této třídy, správa nemovitostí; (41) služby v oblasti zábavy a výchovy, organizování kulturních a sportovních aktivit, vzdělávací činnost, provozování golfového hřiště, kasina, zábavní parky, pronajímání

tenisových kurtů, provozování sportovních zařízení; (43) zprostředkování v oblasti ubytování a stravování, restaurace, pizzerie, kavárny, hotelové služby, včetně služeb zajišťujících hotelové stravování a přípravu jídel a nápojů.

(511) 3, 8, 14, 16, 18, 21, 24, 25, 28, 29, 32, 33, 34, 35, 36, 41, 43
(210) O-477276

(111) **316550**
(220) 25.08.2010
(151) 02.02.2011
(540)



(730) **VUKM7 s.r.o.**, Branická 472/110, Praha 4, 14700, CZ
(510) (3) přípravky pro bělení a jiné prací prostředky, přípravky pro čištění, leštění, odmašťování a broušení, mýdla, parfumerie, vonné oleje, kosmetika, vlasové vody (lotions), zubní pasty; (5) farmaceutické a veterinářské výrobky, hygienické výrobky pro léčebné účely, dietetické přípravky pro léčebné účely, potraviny pro batolata, náplasti, obvazový materiál, materiály pro plombování zubů a pro zubní otisky, dezinfekční přípravky, výrobky pro hubení škodlivých zvířat, fungicidy, herbicidy; (10) přístroje a nástroje chirurgické, zubní a veterinářské, umělé údy, oči a zuby, ortopedické potřeby, materiál na sešívání ran; (29) maso, ryby, drůbež a zvěřina, masové výtažky, zavařované, mražené, sušené a vařené ovoce a zelenina, želé, džemy, vejce, mléko a mléčné výrobky, oleje a tuky jedlé; (30) káva, čaj, kakao, cukr, rýže, tapioka, ságo, kávové náhražky, mouka a přípravky z obilnin, chléb, pečivo, cukrovinky, zmrzlina, med, sirup melasový, droždí, prášky do těsta, sůl, hořčice, ocet, nálevy (k ochucení), koření, led pro osvěžení; (31) výrobky zemědělské, zahradnické, lesní a zrní neuvedené v jiných třídách, živá zvířata, čerstvé ovoce a zelenina, osivo, rostliny a přírodní květiny, krmivo pro zvířata, slad; (32) piva, minerální vody, šumivé nápoje a jiné nápoje nealkoholické, nápoje a šťávy ovocné, sirupy a jiné přípravky k zhotovování nápojů; (44) lékařské služby, veterinární služby, péče o hygienu a krásu osob a zvířat, zemědělské, zahradnické a lesnické služby.

(511) 3, 5, 10, 29, 30, 31, 32, 44
(210) O-479004

(111) **316700**
(220) 12.05.2010
(151) 16.02.2011
(540)



(591) Barevná
(730) **Burian Jaroslav**, Panskodomská 260, Humpolec, 39601, CZ
(510) (10) speciální nábytek k lékařským účelům; (20) nábytek, speciální nábytek k vyučovací a kancelářským účelům.
(511) 10, 20
(210) O-476631

(111) **316824**
(220) 25.06.2010
(151) 23.02.2011
(540)

123Can

(730) **123Can s.r.o.**, Dobronická 1257, Praha 4, Kunratice, 14800, CZ
(510) (16) papír, lepenka, tiskárenské a papírenské výrobky, obaly, lepicí pásy; (35) propagační činnost, shromažďování zboží, distribuce letáků a prospektů zákazníkům; (39) skladování a distribuce kancelářské techniky, balení zboží před odesláním.
(511) 16, 35, 39
(210) O-477708

(111) **317753**
(220) 21.10.2010
(151) 27.04.2011
(540)



(730) **CARMINA BOHEMICA z.s.**, U záběhlického zámku 3206/1d, Praha 10, Záběhlice, 10600, CZ
(510) (9) nosiče zvukových záznamů; (16) periodický a neperiodický tisk, manuály, časopisy, katalogy, fotografie, reklamní plakáty, upomínkové předměty z papíru; (25) oděvy, obuv, kloboučnické zboží; (38) rozhlasové vysílání, televizní vysílání, vysílání kabelové televize, počítačová komunikace, elektronická pošta, telefonní komunikace; (41) umělecká činnost, kulturní tvorba včetně veřejných vystoupení, zprostředkovatelská činnost v oblasti kultury, organizování soutěží a estrád, zpravodajství, sportovní a kulturní aktivity, zábavní činnost, vydavatelská a nakladatelská činnost.
(511) 9, 16, 25, 38, 41
(210) O-480395

(111) **317914**
(220) 06.12.2010
(151) 04.05.2011
(540)

NYSSIELA

(730) **NOVARTIS AG**, 4002 Basel, CH
(740) Vsetečka Zelený Švorčík a partneři, advokátní a patentová kancelář, JUDr. Michal Havlík, advokát, Hálkova 1406/2, Praha 2, Nové Město, 12000
(510) (5) farmaceutické přípravky.
(511) 5
(210) O-481550

(111) **317915**
(220) 06.12.2010
(151) 04.05.2011
(540)

RHONYA

(730) **NOVARTIS AG**, 4002 Basel, CH
(740) Vsetečka Zelený Švorčík a partneři, advokátní a patentová kancelář, JUDr. Michal Havlík, advokát, Hálkova 1406/2, Praha 2, Nové Město, 12000
(510) (5) farmaceutické přípravky, zejména antikoncepční prostředky.
(511) 5
(210) O-481551

(111) **318039**
(220) 06.12.2010
(151) 11.05.2011
(540)

FOXINETTE

(730) **NOVARTIS AG**, 4002 Basel, CH
(740) Vsetečka Zelený Švorčík a partneři, advokátní a patentová kancelář, JUDr. Michal Havlík, advokát, Hálkova 1406/2, Praha 2, Nové Město, 12000
(510) (5) farmaceutické přípravky.
(511) 5
(210) O-481553

(111) **318542**
(220) 12.01.2011
(151) 08.06.2011
(540)

BERNARD Bar

(730) **Rodinný pivovar BERNARD a.s.**, 5. května 1, Humpolec, 39601, CZ
(740) **ADVOKÁTNÍ KANCELÁŘ BŘESKÝ, HEIPLÍK, JUDr. Ladislav Břeský**, advokát, Botičská 1936/4, Praha 2, 12800
(510) (32) piva, nealkoholická piva, minerální vody, šumivé nápoje a jiné nápoje nealkoholické, nápoje a šťávy ovocné, sirupy a jiné přípravky k zhotovení nápojů; (43) služby zajišťující stravování a nápoje, dočasné ubytování, restaurační a hostinské služby, půjčování židlí, stolů, prostírání, nápojového skla, chlazení nápojů a výčepních zařízení, zásobování.
(511) 32, 43
(210) O-482352

(111) **318543**
(220) 12.01.2011
(151) 08.06.2011
(540)

BERNARD Pub

(730) **Rodinný pivovar BERNARD a.s.**, 5. května 1, Humpolec, 39601, CZ
(740) **ADVOKÁTNÍ KANCELÁŘ BŘESKÝ, HEIPLÍK, JUDr. Ladislav Břeský**, advokát, Botičská 1936/4, Praha 2, 12800
(510) (32) piva, nealkoholická piva, minerální vody, šumivé nápoje a jiné nápoje nealkoholické, nápoje a šťávy ovocné, sirupy a jiné přípravky k zhotovení nápojů; (43) služby zajišťující stravování a nápoje, dočasné ubytování, restaurační a hostinské služby, půjčování židlí, stolů, prostírání, nápojového skla, chlazení nápojů a výčepních zařízení, zásobování.
(511) 32, 43
(210) O-482353

(111) **318578**
(220) 03.09.2010
(151) 15.06.2011
(540)



(730) **PPO GROUP CZ, s.r.o.**, Brněnská 2938/25, Znojmo, 66902, CZ
(740) Patentová a známková kancelář, Ing. Jaromír Příkryl, Včelín 1161, Hulín, 76824
(510) (9) radiofrekvenční nosiče pro záznam a sledování oběhu výrobků (zejména obalových materiálů z plastických hmot, palet přepravních nekovových, palet nakládacích, palet na manipulaci se zbožím, nekovových kontejnerů pro přepravu zboží, přepravních nekovových boxů, skládacích nekovových boxů, plastových přepravek, fixačních vložek nekovových do přepravních palet, kontejnerů, boxů a přepravek), software a hardware pro radiofrekvenční nosiče; (16) obalové materiály z plastických hmot, plastové přepravní obaly, bublinkové obaly z umělých hmot, fixační vložky do přepravních obalů; (20) palety přepravní nekovové, palety nakládací nekovové, palety na manipulaci se zbožím nekovové, kontejnery nekovové pro přepravu zboží, přepravní nekovové boxy, skládací nekovové boxy, plastové přepravky, fixační vložky nekovové do přepravních palet, kontejnerů, boxů a přepravek; (35) zprostředkovatelské služby v oblasti nákupu a prodeje zboží v oblasti výrobků uvedených ve třídách 9, 16 a 20, reklamní činnost a marketing, maloobchod, velkoobchod a zprostředkovatelské služby včetně prodeje přes Internet v oblasti nákupu a prodeje výrobků uvedených ve třídách 9, 16 a 20; (42) vývoj, tvorba konstrukční a technologické dokumentace pro výrobky uvedené ve třídách 9, 16 a 20, navrhování modelů výrobků z plastů, projektování forem pro tváření plastů, vývoj, tvorba software a hardware pro radiofrekvenční nosiče.
(511) 9, 16, 20, 35, 42
(210) O-479235

(111) **319014**
(220) 09.11.2010
(151) 07.07.2011
(540)



(591) Barevná
(730) **INTRACO MICRO, spol. s r.o.**, Karlštejská 97, Tachlovice, 25227, CZ
(510) (9) vědecké a měřicí přístroje a nástroje, optické přístroje, objektivy, okuláry, čočky, záměrné destičky, pozorovací a zaměřovací přístroje, optické mřížky, zaostřovací mechanismy, mikroskopy a jejich části, clony, závěrky, optické tabulky a posuvná zařízení, nosiče a držáky optických soustav, závitová a hřebenová posuvná zařízení, optické zdroje v rámci této třídy, optické součástky včetně čoček, kondenzorů, zrcadel, okének, plochých skel, děličů paprsků, optické spojky a optické děliče, elektro - optické součástky, včetně spojek, děličů, polarizátorů, modulátorů, stínidel optických paprsků a detektorů optických paprsků, digitální fotoaparáty a kamery, kalibrační destičky, karty s pamětí nebo mikroprocesorem, kazety na sklíčka pro mikroskopy, měřítka posuvná, mikrometrická měřítka, mikrometry, mikrometrické šrouby pro optické přístroje, mikrotomy, snímače obrazu, skenery (zpracování dat), software počítačový (nahraný), stereoskopické přístroje, zvětšovací skla, lupy, analyzátoři, polarizátory,

zařízení pro fázový kontrast, kondenzory pro temné pole, adaptéry, CCD kamery, vizualizéry.

(511) 9
(210) O-480833

(111) **319261**
(220) 08.03.2010
(151) 20.07.2011
(540)

TAIWAN TCM

(730) **VUKM7 s.r.o.**, Branická 472/110, Praha 4, 14700, CZ
(510) (3) přípravky pro bělení a jiné prací prostředky, přípravky pro čištění, leštění, odmašťování a broušení, mýdla, parfumerie, vonné oleje, kosmetika, vlasové vody (lotions), zubní pasty; (5) farmaceutické a veterinářské výrobky, hygienické výrobky pro léčebné účely, dietetické přípravky pro léčebné účely, potraviny pro batolata, náplasti, obvazový materiál, materiály pro plombování zubů a pro zubní otisky, dezinfekční přípravky, výrobky pro hubení škodlivých zvířat, fungicidy, herbicidy; (10) přístroje a nástroje chirurgické, zubní a veterinářské, umělé údy, oči a zuby, ortopedické potřeby, materiál na sešívání ran; (31) výrobky zemědělské, zahradnické, lesní a zrní neuvedené v jiných třídách, živá zvířata, čerstvé ovoce a zelenina, rostliny a přírodní květiny, krmivo pro zvířata, slad; (32) piva, minerální vody, šumivé nápoje a jiné nápoje nealkoholické, nápoje a šťávy ovocné, sirupy a jiné přípravky k zhotovování nápojů; (44) zahradnické a lesnické služby.

(511) 3, 5, 10, 31, 32, 44
(210) O-474923

(111) **319468**
(220) 07.12.2010
(151) 27.07.2011
(540)

DAISENETTE

(730) **NOVARTIS AG**, 4002 Basel, CH
(740) Vsetečka Zelený Švorčík a partneři, advokátní a patentová kancelář, JUDr. Michal Havlík, advokát, Hálkova 1406/2, Praha 2, Nové Město, 12000
(510) (5) farmaceutické přípravky, zejména antikoncepční prostředky.
(511) 5
(210) O-481594

(111) **319482**
(220) 21.12.2010
(151) 27.07.2011
(540)



(730) **Active Radio a.s.**, Wenzigova 1872/4, Praha 2, Nové Město, 12000, CZ
(740) **ADVOKÁTNÍ KANCELÁŘ BŘESKÝ, HEIPLÍK, JUDr. Ladislav Břeský**, advokát, Botičská 1936/4, Praha 2, 12800
(510) (9) nahrané a nenahrané nosiče zvuku a obrazu, zejména audiokazety, videokazety, kompaktní disky, magnetofonové pásky, gramofonové desky, audiovizuální díla na nosičích, hudební díla na nosičích; (16) tiskoviny, časopisy, publikace, propagační tiskoviny, zejména katalogy, prospekty, plakáty, kalendáře, fotografie, knihy, časopisy, pohlednice, periodické a neperiodické tiskoviny, tiskárenské výrobky, kancelářské potřeby spadající do této třídy, papírenské zboží; (25) oděvy, trička, obuv; (28) hry, hračky, potřeby pro sport; (35) reklamní a propagační činnost prostřednictvím jakéhokoli média, prostřednictvím telefonní sítě, datové sítě nebo informační sítě, distribuce zboží k reklamním účelům, inzertní činnost, zprostředkovatelská činnost v oblasti obchodu s uvedenými výrobky ve tř. 9 a 16, zprostředkování mediálního průmyslu - zprostředkování reklamy, inzerce, propagace; (38) provozování televizního a rozhlasového vysílání, včetně televizního a rozhlasového vysílání šířeného po Internetu,

poradenská činnost v oblasti sdělovacích prostředků, šíření a výměna informací prostřednictvím počítačových a telekomunikačních sítí, včetně Internetu, počítačová komunikace, posílání zpráv (sms, mms), poskytování internetových diskuzních fór, elektronická pošta, telefonické služby, telekomunikace; (41) tvorba televizních a rozhlasových programů, vzdělávací a zábavná činnost, organizace, příprava a pořádání hudebních vystoupení, koncertů a zábavných pořadů, vydavatelská a nakladatelská činnost.

(511) 9, 16, 25, 28, 35, 38, 41
(210) O-481914

(111) **319483**
(220) 21.12.2010
(151) 27.07.2011
(540)

Pigy

(730) **Active Radio a.s.**, Wenzigova 1872/4, Praha 2, Nové Město, 12000, CZ
(740) **ADVOKÁTNÍ KANCELÁŘ BŘESKÝ, HEIPLÍK, JUDr. Ladislav Břeský**, advokát, Botičská 1936/4, Praha 2, 12800
(510) (9) nahrané a nenahrané nosiče zvuku a obrazu, zejména audiokazety, videokazety, kompaktní disky, magnetofonové pásky, gramofonové desky, audiovizuální díla na nosičích, hudební díla na nosičích; (16) tiskoviny, časopisy, publikace, propagační tiskoviny, zejména katalogy, prospekty, plakáty, kalendáře, fotografie, knihy, časopisy, pohlednice, periodické a neperiodické tiskoviny, tiskárenské výrobky, kancelářské potřeby spadající do této třídy, papírenské zboží; (25) oděvy, trička, obuv; (28) hry, hračky, potřeby pro sport; (35) reklamní a propagační činnost prostřednictvím jakéhokoli média, prostřednictvím telefonní sítě, datové sítě nebo informační sítě, distribuce zboží k reklamním účelům, inzertní činnost, zprostředkovatelská činnost v oblasti obchodu s uvedenými výrobky ve tř. 9 a 16, zprostředkování mediálního průmyslu - zprostředkování reklamy, inzerce, propagace; (38) provozování televizního a rozhlasového vysílání, včetně televizního a rozhlasového vysílání šířeného po Internetu, poradenská činnost v oblasti sdělovacích prostředků, šíření a výměna informací prostřednictvím počítačových a telekomunikačních sítí, včetně Internetu, počítačová komunikace, posílání zpráv (sms, mms), poskytování internetových diskuzních fór, elektronická pošta, telefonické služby, telekomunikace; (41) tvorba televizních a rozhlasových programů, vzdělávací a zábavná činnost, organizace, příprava a pořádání hudebních vystoupení, koncertů a zábavných pořadů, vydavatelská a nakladatelská činnost.

(511) 9, 16, 25, 28, 35, 38, 41
(210) O-481915

(111) **319640**
(220) 15.12.2010
(151) 03.08.2011
(540)



AUTOPATROL

(730) **EuroTact s.r.o.**, Machkova 587, Hradec Králové, 50011, CZ
(510) (9) elektronické zabezpečovací systémy, lokalizátory, zejména motorových a kolejových vozidel a lodí, řídicí a komunikační zařízení, satelitní zařízení, zejména satelitní navigační přístroje, monitorovací přístroje elektrické, monitorovací zařízení, zejména pro dopravní prostředky, ovládací přístroje elektrické v rámci této třídy; (12) zabezpečovací poplašná zařízení do vozidel, zabezpečovací zařízení proti zcizení vozidel, automobilové a motocyklové alamy, ovládací zařízení, zejména pro dopravní prostředky.

(511) 9, 12
(210) O-481800

(111) **323472**
(220) 30.03.2010
(151) 29.02.2012
(540)

MARINA

(730) **GASTON, s.r.o.**, Kvítková 4703, Zlín, 76001, CZ
(740) Mgr. Michal Chmelař, advokát, Bystřička 169, Bystřička, 75624
(510) (29) konzervované výrobky z masa a ryb, mražené výrobky z masa a ryb; (30) čaj, kakao, čokoláda, cukr, rýže, káva, kávové náhražky, mouka a obilnářské výrobky, chléb, sušenky, suchary, koláče, jemné pečivo a cukrovinky, zmrzlina, med, sirup, kvasnice, prášky do pečiva, led na chlazení; (32) nealkoholické nápoje, sirupy a jiné přípravky (tekuté, práškové i tabletové) k přípravě nápojů, džusy, ovocné koncentráty, šťávy ovocné a nápoje z ovocných šťáv nealkoholických, šumivé ovocné nápoje (lihuprostě), šumivé nápoje s ovocnou šťávou.
(511) 29, 30, 32
(210) O-475553

(111) **326623**
(220) 06.12.2010
(151) 08.08.2012
(540)

RHONYELA

(730) **NOVARTIS AG**, 4002 Basel, CH
(740) Všecka Zelený Švorčík a partneři, advokátní a patentová kancelář, JUDr. Michal Havlík, advokát, Hálkova 1406/2, Praha 2, Nové Město, 12000
(510) (5) farmaceutické přípravky, zejména antikoncepční prostředky.
(511) 5
(210) O-481552

(111) **329460**
(220) 09.11.2010
(151) 30.01.2013
(540)



(730) **EKOLA group, spol. s r.o.**, Mistrovská 4/558, Praha 10 - Malešice, 10800, CZ
(740) Loskotová & partneři, patentová a známková kancelář, Ing. Gabriela Loskotová, K Závětinám 727, Praha 5, 15500
(510) (6) kovové protihlukové kryty, kapotáže, polokryty, zástěny, clony a tlumiče; (7) kryty (části strojů), tlumiče (části strojů), tlumiče na motory a hnací stroje; (9) hardware, software, nosiče s nahraným software, kryty ochranné proti ohni, fotografické clony, clony proti oslnění, clony proti radiaci pro průmyslové účely; (17) azbestové ochranné clony, tlumiče nárazů gumové; (19) nekovové protihlukové kryty, kapotáže, polokryty, zástěny, clony a tlumiče, akustické obklady; (35) pomoc při provozu obchodu v oblasti laboratorní měřicí techniky a příslušenství včetně zastoupení zahraničních firem, dodávky elektroakustických zařízení, ekologické audity ekonomické, ekonomické zpracování poplatkové agendy, poradenství při nákupu ručního mechanizovaného nářadí, správa databank, inventarizace dřevin (oceňování a odhady); (37) akustické úpravy prostorů, stavebních konstrukcí, montáže elektroakustických zařízení, ozvučení prostorů, dozor nad stavbami, instalace dveří a oken, izolování staveb, informace o stavbách, informace o opravách, instalace a opravy klimatizačních zařízení; (41) pořádání odborných seminářů, školení, kurzů, ozvučování prostorů; (42) služby v rámci této třídy včetně konzultační a poradenské činnosti v oblasti odpadů, hygieny, územního plánování a projektové přípravy ve vztahu k životnímu prostředí, služby v oblasti akustiky a hluku včetně konzultační a poradenské činnosti spadající do této třídy, zejména akustická měření, výpočty, matematické modelování, měření a monitorování hluku ve vnitřním i venkovním prostředí, hygienická a technická měření hluku (služby techniků týkající se vědeckého výzkumu pro lékařské účely), posudky a návrhy stavební a prostorové akustiky,

posuzování a vyhodnocování hluku, lokalizace a identifikace zdrojů hluku, stanovení jejich podílů, zpracování hlukové zátěže území v geografickém informačním systému, zpracování hlukových map, zejména hlukové emisní a imisní mapy obytných sídel, posuzování urbanistických návrhů z hlediska hluku, návrhy protihlukových opatření, návrhy pro snižování hluku ve vnitřním i venkovním prostředí, výpočty, návrhy a projekty v průmyslu, dopravě a těžbě, posudky a návrhy ozvučení prostorů, modelování akustické zátěže, kategorizace pracovišť podle hluku, měření akustických parametrů technických výrobků pro certifikace, hodnocení zdravotních rizik expozice hluku (služby techniků týkající se vědeckého výzkumu pro lékařské účely), služby v oblasti ovzduší včetně konzultační a poradenské činnosti spadající do této třídy, zejména měření a vyhodnocování kvality ovzduší, posuzování znečištění ovzduší, kontrola kvality ovzduší, měření prašnosti v pracovním prostředí, ekologické audity technické, zpracování emisních a imisních map, návrhy zlepšování kvality ovzduší a snižování emisí, služby v oblasti životního prostředí včetně konzultační a poradenské činnosti spadající do této třídy, zejména posuzování vlivu koncepcí, záměrů, staveb, činností, technologií a výrobků na životní prostředí, tvorba návrhů pásem hygienické ochrany, tvorba plánů odpadového hospodářství, analytické zpracování poplatkové agendy, zpracování a implementace plánů k zajištění stanovené úrovně kvality ovzduší, posudky a návrhy řešení dopravy a těžby ve vztahu k životnímu prostředí (technická činnost navrhování dopravy), služby v oblasti v osvětlení a oslnění včetně konzultační a poradenské činnosti spadající do této třídy, zejména studie osvětlení a oslnění, měření, výpočty a posuzování denního i umělého osvětlení a oslnění, návrhy řešení osvětlení a oslnění, posuzování sdruženého osvětlení, posuzování a vyhodnocení zastínění pozemků, posuzování urbanistických návrhů z hlediska osvětlení a oslnění, návrhy a podklady pro zařazení zrakových činností – návrh pracovních míst ve výrobních, kancelářských a dalších prostorách (služby techniků), služby v oblasti vibrační včetně konzultační a poradenské činnosti spadající do této třídy, zejména měření vibrační, hodnocení zdravotních rizik z vibrací, posouzení vlivu nástrojů na zdraví pracovníků (služby techniků týkající se vědeckého výzkumu pro lékařské účely), služby v oblasti mikroklimatu včetně konzultační a poradenské činnosti spadající do této třídy, zejména měření tepelně-vlhkostního mikroklimatu v pracovním i mimopracovním prostředí, hodnocení a objektivizace mikroklimatických podmínek, služby v oblasti biologických průzkumů, výzkumů a hodnocení včetně konzultační a poradenské činnosti spadající do této třídy, zejména botanické a zoologické průzkumy se zaměřením na zvláště chráněné druhy, služby v oblasti posuzování vlivů, záměrů a zásad územního rozvoje a územních plánů a na životní prostředí a udržitelný rozvoj území včetně konzultační a poradenské činnosti spadající do této třídy, zejména akustické a rozptylové studie, vědecké studie proslunění a denního osvětlení, dendrologický průzkum v rámci této třídy, studie hodnocení krajinného rázu, hydrogeologické posuzování, vědecké studie provětrávání území, služby v oblasti územního a stavebního řízení včetně konzultační a poradenské činnosti spadající do této třídy, zejména posuzování vlivu staveb na životní prostředí a ochranu zvláštních zájmů (např. zájmy obrany a bezpečnosti státu, zájmy chráněné právními předpisy týkající se životního prostředí), návrhy řešení ochrany ovzduší, návrhy řešení ochrany proti hluku, podmínky pro ochranu životního prostředí při odstraňování staveb, návrhy řešení nakládání s odpady podle jednotlivých druhů, jmenovitě s nebezpečným odpadem, a návrhy způsobu jeho dopravy, likvidace, využití, recyklace a uložení, služby v oblasti ochrany přírody včetně konzultační a poradenské činnosti spadající do této třídy, zejména vyhodnocení vlivů na významné lokality a ptáčích oblastech, hydrogeologické studie, vědecké průzkumy kontaminace zemin a podzemní vody, činnost laboratoře geografického informačního systému, činnost akreditované laboratoře pro měření hluku, vibrací, ovzduší, odpadů a světla, technická měření fyzikálních faktorů, inženýrská činnost, výzkum a vývoj v uvedených oborech, hodnocení zdravotních rizik a posuzování vlivů na veřejné zdraví a životní prostředí v uvedených oborech (služby techniků týkající se vědeckého výzkumu pro lékařské účely), technické služby pro ochranu prostředí, tvorba software v uvedených oborech, poskytování poradenství v oblasti hardware a software v uvedených oborech, tvorba a udržování databank v uvedených oborech, správa počítačových sítí, zpracování oznámení (tzv. podlimitní oznámení záměru), studií, dokumentací, fotodokumentací, podkladů, posudků, expertiz, provozních ráďů, žádostí a projektů v rámci této třídy; (44) poradenství pro předcházení vzniku nemocí z vibrací; (45) legislativní podpora v oblasti ochrany ovzduší a nakládání s odpady.

(511) 6, 7, 9, 17, 19, 35, 37, 41, 42, 44, 45
(210) O-480832

(111) **330426**
(220) 18.03.2010
(151) 27.03.2013
(540)



(730) **Botas a.s.**, Smetanova 842, Skuteč, 53973, CZ
(740) Ing. Pavel Reichel, Lopatecká 14, Praha 4, 14700
(510) (25) obuv, sportovní obuv, vycházková obuv, včetně jednotlivých částí a příslušenství obuvi v rozsahu tř.25; (35) provozování virtuálních obchodních středisek, např. na Internetu, v oblasti obuvi.

(511) 25, 35
(210) O-475276

(111) **354173**
(220) 04.08.2010
(151) 13.07.2016
(540)

ARTERIN

(730) **OMEGA PHARMA INNOVATION & DEVELOPMENT NV**,
Venecoweg 26, 9810 Nazareth, BE
(740) ZIVKO MJATOVIĆ & PARTNERS s.r.o., Jugoslávských partyzánů
639/26, Praha 6, 16000
(510) (5) doplňky výživy.
(511) 5
(210) O-528862

Zániky ochranných známek uplynutím doby platnosti

Kapitola obsahuje údaje o ochranných známkách, které zanikly uplynutím doby platnosti podle ustanovení § 29 odst. 1 zákona č. 441/2003 Sb.

Číslo zápisu (111)	Datum zániku (141)	Číslo zápisu (111)	Datum zániku (141)	Číslo zápisu (111)	Datum zániku (141)	Číslo zápisu (111)	Datum zániku (141)
98859	24.04.2019	164307	31.07.2019	230719	12.07.2019	309188	08.07.2019
99526	13.05.2019	167473	15.05.2019	230724	13.07.2019	309189	09.07.2019
99532	03.06.2019	167499	26.07.2019	230726	14.07.2019	309190	09.07.2019
101946	20.06.2019	167500	28.07.2019	231648	07.07.2019	309191	09.07.2019
107081	29.04.2019	167537	17.07.2019	233555	07.07.2019	309192	10.07.2019
107146	25.05.2019	167712	17.04.2019	233556	08.07.2019	309289	08.07.2019
110235	10.05.2019	167728	26.07.2019	233559	09.07.2019	309290	08.07.2019
153654	24.10.2018	167756	20.07.2019	234016	12.07.2019	309451	08.07.2019
153866	19.05.2019	167826	12.05.2019	234700	12.07.2019	309452	08.07.2019
153869	01.06.2019	222988	11.01.2019	239027	14.07.2019	309453	09.07.2019
153894	02.06.2019	223048	14.07.2019	308565	07.07.2019	309454	09.07.2019
153908	26.06.2019	225697	07.07.2019	308647	07.07.2019	309455	09.07.2019
153926A	10.07.2019	226382	14.07.2019	308648	07.07.2019	309456	09.07.2019
158982	24.04.2019	226800	12.04.2019	308828	07.07.2019	309457	09.07.2019
159003	03.06.2019	227034	12.07.2019	308829	08.07.2019	309461	10.07.2019
159042	13.05.2019	227661	07.07.2019	308831	08.07.2019	309664	09.07.2019
159043	13.05.2019	227664	09.07.2019	308832	08.07.2019	309802	10.07.2019
159086	04.05.2019	227668	09.07.2019	308834	08.07.2019	310156	08.07.2019
159087	01.07.2019	228414	07.07.2019	308835	08.07.2019	310157	10.07.2019
159117	03.06.2019	228416	08.07.2019	308836	10.07.2019	310677	09.07.2019
159126	27.06.2019	228421	08.07.2019	308961	07.07.2019	311163	10.07.2019
159144	05.05.2019	228425	12.07.2019	308963	08.07.2019	311164	10.07.2019
159202	15.07.2019	228433	13.07.2019	308964	08.07.2019	311165	10.07.2019
159238	04.05.2019	228435	13.07.2019	308965	08.07.2019	311166	10.07.2019
159254	01.07.2019	228436	14.07.2019	308966	09.07.2019	311454	07.07.2019
159279	12.05.2019	229280	12.07.2019	308967	09.07.2019	313379	06.07.2019
159305	03.07.2019	229281	12.07.2019	308968	10.07.2019	314139	08.07.2019
159311	10.07.2019	230023	09.07.2019	309053	07.07.2019	314837	29.04.2019
159339	06.05.2019	230027	09.07.2019	309059	09.07.2019	314929	10.07.2019
159464	04.07.2019	230029	09.07.2019	309063	10.07.2019		
160034	11.04.2019	230031	09.07.2019	309064	10.07.2019		
164286	21.04.2019	230715	08.07.2019	309187	08.07.2019		

Změny vlastníků ochranných známek

Kapitola obsahuje údaje o ochranných známkách, které byly převedeny nebo přešly ve smyslu ustanovení § 15 odst. 1, 2 a § 16 zákona č. 441/2003 Sb. na jiného vlastníka v rozsahu všech zapsaných výrobků nebo služeb.

Číslo zápisu (111)	Dřívější vlastník (770)	Nynější vlastník (730)	S účinností od (580)
191603	Levolor, Inc., 3 Glenlake Parkway, Atlanta, 30328, GA, US	Hunter Douglas Industries Switzerland GmbH., Adligenswilerstrasse 37, 6006 Luzern, CH	03.02.2020
228837	KB - BLOK systém, s.r.o., ul. Masarykova čp. 635, Postoloprty - průmyslová zóna, 43942, CZ	KB - BLOK Czech, S.E., Masarykova 635, Postoloprty, 43942, CZ	29.01.2020
228838	KB - BLOK systém, s.r.o., ul. Masarykova čp. 635, Postoloprty - průmyslová zóna, 43942, CZ	KB - BLOK Czech, S.E., Masarykova 635, Postoloprty, 43942, CZ	29.01.2020
230896	PSJ, a.s., Jiráskova 3960/32, Jihlava, 58604, CZ	Events Development s.r.o., Mlýnská 326/13, Brno, Trnitá, 60200, CZ	04.02.2020
231836	KB - BLOK systém, s.r.o., ul. Masarykova čp. 635, Postoloprty - průmyslová zóna, 43942, CZ	KB - BLOK Czech, S.E., Masarykova 635, Postoloprty, 43942, CZ	29.01.2020
254413	KB - BLOK systém, s.r.o., Masarykova 635, Postoloprty - průmyslová zóna, 43942, CZ	KB - BLOK Czech, S.E., Masarykova 635, Postoloprty, 43942, CZ	29.01.2020
259144	AB Electrolux, S. t. Göransgatan 143, Stockholm, SE	Electrolux Professional AB, S:t Göransgatan 143, 112 17 Stockholm, SE	29.01.2020
260852	KB - BLOK systém, s.r.o., Masarykova 635, Postoloprty - průmyslová zóna, 43942, CZ	KB - BLOK Czech, S.E., Masarykova 635, Postoloprty, 43942, CZ	29.01.2020
261453	MARBES CONSULTING s. r. o., Brojova 2113/16, Plzeň, 32600, CZ	Marbes holding a.s., Brojova 2113/16, Plzeň, 32600, CZ	03.02.2020
261454	MARBES CONSULTING s. r. o., Brojova 2113/16, Plzeň, 32600, CZ	Marbes holding a.s., Brojova 2113/16, Plzeň, 32600, CZ	03.02.2020
261492	KB - BLOK systém, s.r.o., Masarykova 635, Postoloprty, 43942, CZ	KB - BLOK Czech, S.E., Masarykova 635, Postoloprty, 43942, CZ	29.01.2020
261493	KB - BLOK systém, s.r.o., Masarykova 635, Postoloprty, 43942, CZ	KB - BLOK Czech, S.E., Masarykova 635, Postoloprty, 43942, CZ	29.01.2020
261588	SEDLÁK INTERIER s.r.o., Vinohradská 10, Praha 2, 12000, CZ	SEDLÁK INTERIER s.r.o., Vinohradská 1790/42, Praha 2, Vinohrady, 12000, CZ	29.01.2020
263737	SEDLÁK INTERIER s.r.o., Vinohradská 10, Praha 2, 12000, CZ	SEDLÁK INTERIER s.r.o., Vinohradská 1790/42, Praha 2, Vinohrady, 12000, CZ	29.01.2020
266570	AMF Reece CR, s.r.o., Tovární 837/9c, Prostějov, 79811, CZ	Bernhardt Fashion CZ, s.r.o., Na příkopě 853/12, Praha 1, Nové Město, 11000, CZ	04.02.2020
267508	PSJ, a.s., Jiráskova 3960/32, Jihlava, 58604, CZ	Events Development s.r.o., Mlýnská 326/13, Brno, Trnitá, 60200, CZ	04.02.2020
267509	PSJ, a.s., Jiráskova 3960/32, Jihlava, 58604, CZ	Events Development s.r.o., Mlýnská 326/13, Brno, Trnitá, 60200, CZ	04.02.2020
276924	KB - BLOK systém, s.r.o., Blšany u Loun č.p. 1, 44001, CZ	KB - BLOK Czech, S.E., Masarykova 635, Postoloprty, 43942, CZ	29.01.2020
276925	KB - BLOK systém, s.r.o., Blšany u Loun č.p. 1, 44001, CZ	KB - BLOK Czech, S.E., Masarykova 635, Postoloprty, 43942, CZ	29.01.2020
276926	KB - BLOK systém, s.r.o., Blšany u Loun č.p. 1, 44001, CZ	KB - BLOK Czech, S.E., Masarykova 635, Postoloprty, 43942, CZ	29.01.2020
277449	KB - BLOK systém, s.r.o., Blšany u Loun č.p. 1, 44001, CZ	KB - BLOK Czech, S.E., Masarykova 635, Postoloprty, 43942, CZ	29.01.2020
277450	KB - BLOK systém, s.r.o., Blšany u Loun č.p. 1, 44001, CZ	KB - BLOK Czech, S.E., Masarykova 635, Postoloprty, 43942, CZ	29.01.2020
277550	MARBES CONSULTING s.r.o., Brojova 2113/16, Plzeň, 32600, CZ	Marbes holding a.s., Brojova 2113/16, Plzeň, 32600, CZ	03.02.2020
277792	KB - BLOK systém, s.r.o., Blšany u Loun č.p. 1, 44001, CZ	KB - BLOK Czech, S.E., Masarykova 635, Postoloprty, 43942, CZ	29.01.2020
278080	KB - BLOK systém, s.r.o., Blšany u Loun č.p. 1, 44001, CZ	KB - BLOK Czech, S.E., Masarykova 635, Postoloprty, 43942, CZ	29.01.2020
278711	KB - BLOK systém, s.r.o., Blšany u Loun č.p. 1, 44001, CZ	KB - BLOK Czech, S.E., Masarykova 635, Postoloprty, 43942, CZ	29.01.2020
278712	KB - BLOK systém, s.r.o., Blšany u Loun č.p. 1, 44001, CZ	KB - BLOK Czech, S.E., Masarykova 635, Postoloprty, 43942, CZ	29.01.2020

Číslo zápisu (111)	Dřívější vlastník (770)	Nynější vlastník (730)	S účinností od (580)
278713	KB - BLOK systém, s.r.o., Blšany u Loun č.p. 1, 44001, CZ	KB - BLOK Czech, S.E., Masarykova 635, Postoloprty, 43942, CZ	29.01.2020
278714	KB - BLOK systém, s.r.o., Blšany u Loun č.p. 1, 44001, CZ	KB - BLOK Czech, S.E., Masarykova 635, Postoloprty, 43942, CZ	29.01.2020
278715	KB - BLOK systém, s.r.o., Blšany u Loun č.p. 1, 44001, CZ	KB - BLOK Czech, S.E., Masarykova 635, Postoloprty, 43942, CZ	29.01.2020
283659	KB - BLOK systém, s.r.o., Blšany u Loun č.p. 1, 44001, CZ	KB - BLOK Czech, S.E., Masarykova 635, Postoloprty, 43942, CZ	29.01.2020
287377	EYEMAXX International Holding & Consulting GmbH, Feuerwehrstraße 17, 2333 Leopoldsdorf, AT	NORTH PANNONIA Trade s.r.o., Kopčianska 8-10, 8511 01 Bratislava, SK	30.01.2020
288750	KB - BLOK systém, s.r.o., Blšany u Loun č.p. 1, 44001, CZ	KB - BLOK Czech, S.E., Masarykova 635, Postoloprty, 43942, CZ	29.01.2020
290738	Anopress IT, a.s., Prvního pluku 347/12a, Praha 8 - Karlín, 18600, CZ	NEWTON Media, a.s., Na Pankráci 1683/127, Praha 4, Nusle, 14000, CZ	04.02.2020
291990	MARBES CONSULTING s.r.o., Brojova 2113/16, Plzeň, 32600, CZ	Marbes holding a.s., Brojova 2113/16, Plzeň, 32600, CZ	03.02.2020
316271	AWT CE s.r.o., Pernerova 676/51, Praha 8, Karlín, 18600, CZ	Advanced World Transport a.s., Hornopolní 3314/38, Ostrava, Moravská Ostrava, 70200, CZ	03.02.2020
316272	AWT CE s.r.o., Pernerova 676/51, Praha 8, Karlín, 18600, CZ	Advanced World Transport a.s., Hornopolní 3314/38, Ostrava, Moravská Ostrava, 70200, CZ	03.02.2020
316273	AWT CE s.r.o., Pernerova 676/51, Praha 8, Karlín, 18600, CZ	Advanced World Transport a.s., Hornopolní 3314/38, Ostrava, Moravská Ostrava, 70200, CZ	03.02.2020
317096	KB - BLOK systém, s.r.o., Masarykova čp. 635, Postoloprty, 43942, CZ	KB - BLOK Czech, S.E., Masarykova 635, Postoloprty, 43942, CZ	29.01.2020
318322	KB - BLOK systém, s.r.o., Masarykova 635, Postoloprty, 43942, CZ	KB - BLOK Czech, S.E., Masarykova 635, Postoloprty, 43942, CZ	29.01.2020
318323	KB - BLOK systém, s.r.o., Masarykova 635, Postoloprty, 43942, CZ	KB - BLOK Czech, S.E., Masarykova 635, Postoloprty, 43942, CZ	29.01.2020
318618	PSJ, a.s., Jiráskova 3960/32, Jihlava, 58604, CZ	Events Development s.r.o., Mlýnská 326/13, Brno, Trnitá, 60200, CZ	04.02.2020
318707	AJ TRADE s.r.o., Na hutích 661/9, Praha 6, Bubeneč, 16000, CZ	RICOM secure s.r.o., Na Bělidle 1135, Liberec, Liberec VI-Rochlice, 46006, CZ	03.02.2020
319611	KB - BLOK systém, s.r.o., Masarykova 635, Postoloprty, 43942, CZ	KB - BLOK Czech, S.E., Masarykova 635, Postoloprty, 43942, CZ	29.01.2020
320526	AWT CE s.r.o., Pernerova 676/51, Praha 8, Karlín, 18600, CZ	Advanced World Transport a.s., Hornopolní 3314/38, Ostrava, Moravská Ostrava, 70200, CZ	03.02.2020
324472	KB - BLOK systém, s.r.o., Masarykova 635, Postoloprty, 43942, CZ	KB - BLOK Czech, S.E., Masarykova 635, Postoloprty, 43942, CZ	29.01.2020
325872	KB - BLOK systém, s.r.o., Masarykova 635, Postoloprty, 43942, CZ	KB - BLOK Czech, S.E., Masarykova 635, Postoloprty, 43942, CZ	29.01.2020
325873	KB - BLOK systém, s.r.o., Masarykova 635, Postoloprty, 43942, CZ	KB - BLOK Czech, S.E., Masarykova 635, Postoloprty, 43942, CZ	29.01.2020
325874	KB - BLOK systém, s.r.o., Masarykova 635, Postoloprty, 43942, CZ	KB - BLOK Czech, S.E., Masarykova 635, Postoloprty, 43942, CZ	29.01.2020
325933	PSJ, a.s., Jiráskova 3960/32, Jihlava, 58604, CZ	Events Development s.r.o., Mlýnská 326/13, Brno, Trnitá, 60200, CZ	04.02.2020
325934	PSJ, a.s., Jiráskova 3960/32, Jihlava, 58604, CZ	Events Development s.r.o., Mlýnská 326/13, Brno, Trnitá, 60200, CZ	04.02.2020
333472	PSJ, a.s., Jiráskova 3960/32, Jihlava, 58604, CZ	Events Development s.r.o., Mlýnská 326/13, Brno, Trnitá, 60200, CZ	04.02.2020
335366	KB - BLOK systém, s.r.o., Masarykova 635, Postoloprty, 43942, CZ	KB - BLOK Czech, S.E., Masarykova 635, Postoloprty, 43942, CZ	29.01.2020
337250	G.F.P., s.r.o., Dělnická 1020/54, Praha 7 - Holešovice, 17000, CZ	Goč Ladislav, Mexická 641/4, Praha 10, Vršovice, 10100, CZ	31.01.2020
338400	MARBES CONSULTING s.r.o., Brojova 2113/16, Plzeň, 32600, CZ	Marbes holding a.s., Brojova 2113/16, Plzeň, 32600, CZ	03.02.2020
366819	Anopress IT, a.s., Prvního pluku 347/12a, Praha 8, Karlín, 18600, CZ	NEWTON Media, a.s., Na Pankráci 1683/127, Praha 4, Nusle, 14000, CZ	04.02.2020
367056	Thomson Reuters Global Resources Unlimited Company, Neuhoferstrasse 1, 6340 Baar, CH	Thomson Reuters Enterprise Centre GmbH, Landis + Gyr-Strasse 3, 6300 Zug, CH	03.02.2020
373135	BOCO PARDUBICE machines, s.r.o., Čepí č. p. 1, Čepí, 53332, CZ	BOCO PARDUBICE machines, s.r.o., č. p. 1, Čepí, 53332, CZ	03.02.2020

Změny v údajích o vlastnících ochranných známek

Kapitola obsahuje ochranné známky, u kterých byla v rejstříku ochranných známek vyznačena změna v údajích o vlastnících ve smyslu ustanovení § 27 odst. 2 a 7 zákona č. 441/2003 Sb.

Číslo zápisu (111)	Vlastník (730)	S účinností od (580)
168021	TOYOTA JIDOSHA KABUSHIKI KAISHA (ALSO TRADING AS TOYOTA MOTOR CORPORATION), 1 Toyota-cho, Toyota-shi, Aichi-ken, JP	04.02.2020
169110	SUZUKI MOTOR CORPORATION, 300 Takatsuka-cho, Minami-ku, Hamamatsu-shi, Shizuoka-ken, JP	29.01.2020
169111	SUZUKI MOTOR CORPORATION, 300 Takatsuka-cho, Minami-ku, Hamamatsu-shi, Shizuoka-ken, JP	29.01.2020
191603	Levolor, Inc., 3 Glenlake Parkway, Atlanta, 30328, GA, US	03.02.2020
191603	Levolor Window Furnishings, Inc., 3 Glenlake Parkway, Atlanta, 30328, GA, US	03.02.2020
216436	DRUID CZ s.r.o., Hosínská 481, Borek, 37367, CZ	04.02.2020
225733	U.T.C., spol. s r.o., Zděbradská 94, Říčany, Jazlovice, 25101, CZ	30.01.2020
226432	HOPI POPI, a.s., Sokolovská 80/4, Olomouc, Klášterní Hradisko, 77900, CZ	30.01.2020
226443	U.T.C., spol. s r.o., Zděbradská 94, Říčany, Jazlovice, 25101, CZ	29.01.2020
231236	DRUID CZ s.r.o., Hosínská 481, Borek, 37367, CZ	04.02.2020
232107	Nicoué Abrahamová Alice, Učitelská 177, Klobuky, 27374, CZ	30.01.2020
232209	Starkl - zahradník spol. s r.o., Kalabousek 1661, Čáslav, Čáslav-Nové Město, 28601, CZ	30.01.2020
232224	Muzeum fotografie z.s., Vítězná 15, Praha 5, 15000, CZ	04.02.2020
233048	CCA Group a.s., Karlovo náměstí 288/17, Praha 2, Nové Město, 12000, CZ	30.01.2020
234341	N E X I, s.r.o., č. p. 57, Bratřinov, 25205, CZ	31.01.2020
234799	COM PLUS, s.r.o., U Vlečky 3086/6, Ústí nad Labem, Ústí nad Labem-centrum, 40001, CZ	30.01.2020
237373	COLOSEUM RESTAURANTS s.r.o., Na poříčí 1042/16, Praha 1, Nové Město, 11000, CZ	30.01.2020
237374	COLOSEUM RESTAURANTS s.r.o., Na poříčí 1042/16, Praha 1, Nové Město, 11000, CZ	30.01.2020
239111	COLOSEUM RESTAURANTS s.r.o., Na poříčí 1042/16, Praha 1, Nové Město, 11000, CZ	30.01.2020
242047	Anglo-americká vysoká škola, z.ú., Letenská 120/5, Praha 1, Malá Strana, 11800, CZ	04.02.2020
259586	COLOSEUM RESTAURANTS s.r.o., Na poříčí 1042/16, Praha 1, Nové Město, 11000, CZ	30.01.2020
265102	Dinocommerce, společnost s ručením omezeným, Karlovarská 573, Chodov, 35735, CZ	04.02.2020
277599	DRUID CZ s.r.o., Hosínská 481, Borek, 37367, CZ	04.02.2020
283576	DRUID CZ s.r.o., Hosínská 481, Borek, 37367, CZ	04.02.2020
283577	DRUID CZ s.r.o., Hosínská 481, Borek, 37367, CZ	04.02.2020
284790	SAMAD - Průmyslová technika s.r.o., Ervěnická 1147, Jirkov, 43111, CZ	03.02.2020
291447	DRUID CZ s.r.o., Hosínská 481, Borek, 37367, CZ	04.02.2020
292541	DRUID CZ s.r.o., Hosínská 481, Borek, 37367, CZ	04.02.2020
292542	DRUID CZ s.r.o., Hosínská 481, Borek, 37367, CZ	04.02.2020
297096	DRUID CZ s.r.o., Hosínská 481, Borek, 37367, CZ	04.02.2020
298559	DRUID CZ s.r.o., Hosínská 481, Borek, 37367, CZ	04.02.2020
299855	DRUID CZ s.r.o., Hosínská 481, Borek, 37367, CZ	04.02.2020
302324	DRUID CZ s.r.o., Hosínská 481, Borek, 37367, CZ	04.02.2020
309780	DRUID CZ s.r.o., Hosínská 481, Borek, 37367, CZ	04.02.2020
311286	Sova Mrkvičková Monika Ing., Na louži 1309/25, Praha 10, Vršovice, 10100, CZ	03.02.2020
312536	COLOR - OPTIK spol. s r.o., Podhůry 415/1a, Samotišky, 77900, CZ	30.01.2020
312675	M - CATERING, spol. s r.o., U Slovanky 1388/5, Praha 8, Libeň, 18200, CZ	30.01.2020
313158	Vydavatelství X-PRESS s.r.o., Poděbradova 1243/7, Ostrava, Moravská Ostrava, 70200, CZ	29.01.2020
313879	Portus Praha z.ú., Uruguayská 178/5, Praha 2, Vinohrady, 12000, CZ	04.02.2020
313928	COLOSEUM RESTAURANTS s.r.o., Na poříčí 1042/16, Praha 1, Nové Město, 11000, CZ	30.01.2020
314011	BEST, a.s., č. p. 148, Rybnice, 33151, CZ	03.02.2020
314066	COLOSEUM RESTAURANTS s.r.o., Na poříčí 1042/16, Praha 1, Nové Město, 11000, CZ	30.01.2020
314309	Pakosta Petr, Dolní 179, Hora Svaté Kateřiny, 43545, CZ	30.01.2020
314536	PVA a.s., Beranových č.p. 667, Praha - Praha 18, 19900, CZ	04.02.2020
314742	DRUID CZ s.r.o., Hosínská 481, Borek, 37367, CZ	04.02.2020
314775	Centrum výzkumu Řež s.r.o., Hlavní 130, Husinec, Řež, 25068, CZ	30.01.2020
314958	MOBILHIT, s.r.o., Pobřežní 249/46, Praha 8, Karlín, 18600, CZ	03.02.2020

Číslo zápisu (111)	Vlastník (730)	S účinností od (580)
315519	Bausch Health Ireland Limited, 3013 Lake Drive, Citywest Business Campus, Dublin 24, IE	30.01.2020
315569	Kontaktní čočky s.r.o., Lihovarská 1060/12, Praha 9, Libeň, 19000, CZ	03.02.2020
315819	Lobkowicz Jiří, Svatováclavská 19/16, Mělník, 27601, CZ	30.01.2020
315854	Lobkowicz Jiří, Svatováclavská 19/16, Mělník, 27601, CZ	30.01.2020
315855	Lobkowicz Jiří, Svatováclavská 19/16, Mělník, 27601, CZ	30.01.2020
315936	Lobkowicz Jiří, Svatováclavská 19/16, Mělník, 27601, CZ	30.01.2020
315937	Lobkowicz Jiří, Svatováclavská 19/16, Mělník, 27601, CZ	30.01.2020
316271	AWT CE s.r.o., Pernerova 676/51, Praha 8, Karlín, 18600, CZ	03.02.2020
316271	PKP CARGO INTERNATIONAL a.s., Hornopolní 3314/38, Ostrava, Moravská Ostrava, 70200, CZ	03.02.2020
316272	AWT CE s.r.o., Pernerova 676/51, Praha 8, Karlín, 18600, CZ	03.02.2020
316272	PKP CARGO INTERNATIONAL a.s., Hornopolní 3314/38, Ostrava, Moravská Ostrava, 70200, CZ	03.02.2020
316273	PKP CARGO INTERNATIONAL a.s., Hornopolní 3314/38, Ostrava, Moravská Ostrava, 70200, CZ	03.02.2020
316273	AWT CE s.r.o., Pernerova 676/51, Praha 8, Karlín, 18600, CZ	03.02.2020
316312	Crane Consulting s.r.o., Ládevská 228/9, Praha 8, Dolní Chabry, 18400, CZ	30.01.2020
316313	Crane Consulting s.r.o., Ládevská 228/9, Praha 8, Dolní Chabry, 18400, CZ	30.01.2020
316393	Smart International CZ s.r.o., Dobronická 1257, Praha 4, Kunratice, 14800, CZ	30.01.2020
316498	Lobkowicz Jiří, Svatováclavská 19/16, Mělník, 27601, CZ	30.01.2020
316509	DRUID CZ s.r.o., Hosínská 481, Borek, 37367, CZ	04.02.2020
316729	Vališ Petr Ing., U libeňského pivovaru 1140/17, Praha 8, Libeň, 18000, CZ	04.02.2020
317342	BEST, a.s., č. p. 148, Rybnice, 33151, CZ	03.02.2020
317753	CARMINA BOHEMICA z.s., U záběhlického zámku 3206/1d, Praha 10, Záběhlice, 10600, CZ	30.01.2020
318537	PRODIMO s.r.o., Francouzská 284/94, Praha 10, Vršovice, 10100, CZ	30.01.2020
319249	DRUID CZ s.r.o., Hosínská 481, Borek, 37367, CZ	04.02.2020
319482	Active Radio a.s., Wenzigova 1872/4, Praha 2, Nové Město, 12000, CZ	31.01.2020
319483	Active Radio a.s., Wenzigova 1872/4, Praha 2, Nové Město, 12000, CZ	31.01.2020
320526	AWT CE s.r.o., Pernerova 676/51, Praha 8, Karlín, 18600, CZ	03.02.2020
320526	PKP CARGO INTERNATIONAL a.s., Hornopolní 3314/38, Ostrava, Moravská Ostrava, 70200, CZ	03.02.2020
320884	DRUID CZ s.r.o., Hosínská 481, Borek, 37367, CZ	04.02.2020
320885	DRUID CZ s.r.o., Hosínská 481, Borek, 37367, CZ	04.02.2020
320886	DRUID CZ s.r.o., Hosínská 481, Borek, 37367, CZ	04.02.2020
320887	DRUID CZ s.r.o., Hosínská 481, Borek, 37367, CZ	04.02.2020
323472	GASTON, s.r.o., Kvítková 4703, Zlín, 76001, CZ	30.01.2020
327251	IMOS facility, a.s., Gajdošova 4392/7, Brno, Židenice, 61500, CZ	30.01.2020
327252	IMOS facility, a.s., Gajdošova 4392/7, Brno, Židenice, 61500, CZ	30.01.2020
333349	DRUID CZ s.r.o., Hosínská 481, Borek, 37367, CZ	04.02.2020
334576	DRUID CZ s.r.o., Hosínská 481, Borek, 37367, CZ	04.02.2020
344427	DRUID CZ s.r.o., Hosínská 481, Borek, 37367, CZ	04.02.2020
344647	DRUID CZ s.r.o., Hosínská 481, Borek, 37367, CZ	04.02.2020
375213	Entrichová Michaela Ing., Formánkova 513, Hradec Králové, 50011, CZ	29.01.2020
375214	Entrichová Michaela Ing., Formánkova 513, Hradec Králové, 50011, CZ	29.01.2020

Ostatní rozhodné údaje a úřední opravy

Kapitola zahrnuje zejména přetřídění seznamu výrobků a služeb v návaznosti na mezinárodní zápis, opravu chyb ve formulaci, přepisů a zjevných nesprávností za účelem uvedení do souladu se skutečností. V této kapitole jsou zveřejňovány jen takové údaje, které nemohou být zveřejněny spolu se zveřejněním přihlášky nebo se zápisem ochranné známky. Dále kapitola obsahuje důležitá úřední sdělení.

(111) **191544**

(210) O-96993

Na základě rozsudku Městského soudu v Praze č.j. 8 A 20/2014-244 ze dne 13.11.2019 o zamítnutí žaloby proti rozhodnutí předsedy Úřadu průmyslového vlastnictví č.j. O-96993/D41379/2013/ÚPV ze dne 29.11.2013, byla v rejstříku ochranných známek vyznačena skutečnost, že předmětná ochranná známka byla prohlášena za neplatnou.

(111) **314837**

(210) O-467665

Na základě rozhodnutí Městského soudu v Praze č.j. 9A 213/2016-122 z 13.11.2019 byla v rejstříku ochranných známek vyznačena skutečnost, že rozhodnutí předsedy Úřadu průmyslového vlastnictví o prohlášení ochranné známky za neplatnou z 11.10.2016, které bylo publikováno ve věstníku ÚPV 44/2016, bylo zrušeno.
